

### Číselné INID kódy pro označování bibliografických dat technických řešení

### INID Codes for the identification of bibliographic data of technical solutions

(Standard WIPO ST. 9 a ST. 80)

(11)	číslo patentu/zápisu/osvědčení	(11)	Number of the patent/registration/certification
(15)	datum zápisu průmyslového vzoru	(15)	Industrial design registration date
(21)	číslo přihlášky/žádosti	(21)	.Application number
(22)	datum podání přihlášky/žádosti	(22)	Date of application filling
(23)	údaje o výstavní prioritě	(23)	Exhibition priority data
(28)	počet průmyslových vzorů	(28)	Number of industrial designs included in the application
(31)	číslo prioritní přihlášky	(31)	Number of priority application
(32)	datum podání prioritní přihlášky	(32)	Filing date of priority application
(33)	země priority	(33)	Priority country
(40)	datum zveřejnění přihlášky vynálezu	(40)	Date of publication of patent application
(45)	datum zveřejnění zapsaného průmyslového vzoru	(45)	Publication date of the registered industrial design
(47)	datum zveřejnění udělení patentu a zápisu užitého vzoru, datum zápisu užitého vzoru, datum oznámení udělení evropského patentu v Evropském patentovém věstníku	(47)	Publication date of patent granting and publication date of utility model registration, registration date of utility model, publication date of European patent granting in the European patent bulletin
(51)	mezinárodní patentové třídění/Locarnské třídění průmyslových vzorů	(51)	International Patent Classification/ Locarno Classification for Industrial Designs
(54)	Název	(54)	Title
(55)	vyobrazení průmyslového vzoru	(55)	Reproduction of the industrial design
(57)	Anotace	(57)	Abstract
(68)	číslo základního patentu	(68)	Number of the basic patent
(71)	označení přihlašovatele/žadatele	(71)	Applicant
(72)	označení původce	(72)	Inventor
(73)	označení majitele/vlastníka	(73)	Owner
(74)	označení zástupce	(74)	Attorney's name and address
(86)	číslo mezinárodní přihlášky	(86)	International application number
(87)	číslo mezinárodního zveřejnění	(87)	International publication number
(92)	datum a číslo první registrace přípravku pro Českou republiku	(92)	Date and number(s) of the first authorization to market the product in the CZ
(93)	datum, číslo a země první registrace přípravku v rámci Společenství	(93)	Date, number(s) and country of the first authorization to market the product in the EEC
(94)	doba platnosti osvědčení	(94)	Term of certification validity
(95)	označení a typ přípravku	(95)	Name of the product and product type
(96)	datum podání a číslo evropské patentové přihlášky	(96)	European patent application filling date and number
(97)	datum zveřejnění a číslo zveřejnění evropské patentové přihlášky v Evropském patentovém věstníku	(97)	European patent application publication date and publication number in the European patent bulletin

### Číselné INID kódy pro označování bibliografických dat ochranných známek

### INID codes and minimum required for the identification of bibliographic data relating to marks

(Standard WIPO ST.60)

(111)	Číslo zápisu ochranné známky (registrace)	(111)	Number of registration
(151)	Datum zápisu ochranné známky	(151)	Date of the registration
(210)	Číslo přihlášky ochranné známky (spisu)	(210)	Number of the application
(220)	Datum podání přihlášky	(220)	Date of filing of the application
(320)	Datum vzniku práva přednosti	(320)	Date of the first application
(442)	Datum zveřejnění přihlášky po průzkumu	(442)	Date of the publication of the examined application
(450)	Datum zveřejnění zápisu ochranné známky ve Věstníku	(450)	Date of publication of the registration
(510)	Seznam výrobků a služeb	(510)	List of goods and/or services
(511)	Číslo třídy výrobků a služeb	(511)	Number of the class of goods and/or services
(526)	Omezení rozsahu ochrany o prvek	(526)	Disclaimer
(540)	Znění nebo vyobrazení ochranné známky	(540)	Reproduction of the mark
(551)	Kolektivní ochranná známka	(551)	Collective mark
(554)	Prostorová ochranná známka	(554)	Three-dimensional mark
(558)	Ochranná známka tvořená pouze barvou nebo kombinací barev	(558)	Mark consisting exclusively of one or several colours
(583)	Datum právní moci rozhodnutí/výsledek rozhodnutí	(583)	Date of the legal force of the decision/ result of the decision
(591)	Údaje o barevnosti ochranné známky	(591)	Information concerning colour
(730)	Přihlašovatel/vlastník ochranné známky	(730)	The applicant or the holder of the mark
(740)	Zástupce	(740)	Name and address of the representative
(811)	Mezinárodní číslo zápisu ochranné známky	(811)	Number of the international registration
(890)	Kód státu ochrany mezinárodní ochranné známky	(890)	INID code of the state of the international mark

# Kódy pro kódování záhlaví oznámení publikovaných ve Věstníku

(Standard WIPO ST. 17)

BB9A	zveřejněné přihlášky vynálezů	MK1K	zánik užitého vzoru uplynutím doby platnosti
FG1K	zapsané užité vzory	MK4A	zánik patentů uplynutím doby platnosti
FG4A	udělené patenty	MK4F	zánik autorských osvědčení uplynutím doby platnosti
FG4Q	zapsané průmyslové vzory	MK4Q	zánik průmyslového vzoru uplynutím doby ochrany
LD3K	částečný výmaz užitého vzoru	MM4A	zánik patentů pro nezaplacení ročních poplatků
LD4Q	částečný výmaz průmyslového vzoru	MM4F	zánik autorských osvědčení pro nezaplacení ročních poplatků
MA4A	zánik patentů vzdáním se	ND1K	prodloužení platnosti užitého vzoru
MA4F	zánik autorských osvědčení vzdáním se	ND4Q	obnova doby ochrany průmyslového vzoru
MC3K	výmaz užitého vzoru	PA4A	změna autorského osvědčení na patent
MC4A	zrušení patentu	PC9A	změna dispozičního práva k vynálezu
MC4F	zrušení autorského osvědčení	PD1K	převod práv a ostatní změny majitelů užitého vzoru
MC4Q	výmaz průmyslového vzoru	PD4A	převod práv a ostatní změny majitelů patentů
MH1K	zánik užitého vzoru vzdáním se	PD4Q	převod práv a ostatní změny vlastníků průmyslových vzorů
MH4A	částečné zrušení patentu	QA9A	nabídka licence
MH4F	částečné zrušení autorského osvědčení	SB4A	zapsané patenty do rejstříku po odtajnění
MH4Q	zánik průmyslového vzoru vzdáním se	SB4F	zapsaná autorská osvědčení do rejstříku po odtajnění

## Opravy Změny Různé

### Opravy u přihlášek vynálezů s žádostí o udělení patentu

HA9A	jmenování vynálezce		
HB9A	oprava jmen	HG9A	oprava chyb v třídění
HC9A	změna jmen	HH9A	oprava nebo změna všeobecně
HD9A	oprava adres	HK9A	tiskové chyby v úředních věstnicích
HE9A	změna adres		
HF9A	oprava dat		

### Opravy ochranných dokumentů

Patenty	autorská osvědčení	užité vzory	průmyslové vzory	
TA4A	TA4F	TA1K	TA4Q	jmenování vynálezce
TB4A	TB4F	TB1K	TB4Q	oprava jmen
TC4A	TC4F	TC1K	TC4Q	změna jmen
TD4A	TD4F	TD1K	TD4Q	oprava adres
TE4A	TE4F	TE1K	TE4Q	změna adres
TF4A	TF4F	TF1K	TF4Q	oprava dat
TG4A	TG4F	TG1K	TG4Q	oprava chyb v třídění
TH4A	TH4F	TH1K	TH4Q	oprava nebo změna všeobecně
TK9A	TK9F	TK1K	TK4Q	tiskové chyby v úřed. věstnicích

### **Kódy pro označování zemí a mezinárodních organizací použité ve věstníku**

AT	Rakousko
BZ	Belize
CH	Švýcarsko
CN	Čína
CY	Kypr
CZ	Česká republika
DE	Spolková republika Německo
FR	Francie
GB	Velká Británie
HR	Chorvatsko
IE	Irsko
IN	Indie
JP	Japonsko
KR	Korejská republika
LU	Lucembursko
NL	Nizozemsko
NO	Norsko
PL	Polsko
RU	Ruská federace
SE	Švédsko
SK	Slovensko
US	Spojené státy americké

### **Kódy pro označování států USA použité ve věstníku**

CA	California
IL	Illinois
IN	Indiana
MA	Massachusetts
NJ	New Jersey
NY	New York
OH	Ohio
PA	Pennsylvania

**BB9A**

**Zveřejněné přihlášky vynálezů - přehled podle čísel přihlášek**

Dále uvedené přihlášky vynálezů byly zveřejněny dnem, uvedeným ve Věstníku podle zákona č. 527/1990 Sb., o vynálezech a zlepšovacích návrzích, ve znění pozdějších předpisů, a jsou k dispozici v patentové knihovně Úřadu průmyslového vlastnictví, Antonína Čermáka 2a, 160 68, Praha 6.

2014-228	<b>B 64 C 27/00</b>	(2006.01)	2014-356	<b>A 61 B 5/02</b>	(2006.01)
2014-346	<b>H 04 L 7/10</b>	(2006.01)	2014-531	<b>C 10 B 47/02</b>	(2006.01)
2014-347	<b>E 04 F 15/02</b>	(2006.01)	2014-727	<b>C 05 F 9/02</b>	(2006.01)
2014-349	<b>F 16 H 57/04</b>	(2010.01)	2014-744	<b>F 16 C 23/04</b>	(2006.01)
2014-351	<b>A 61 B 5/0402</b>	(2006.01)	2015-714	<b>C 09 D 7/12</b>	(2006.01)
2014-352	<b>F 01 C 1/077</b>	(2006.01)			

**Zveřejněné přihlášky vynálezů - řazené podle MPT**

- (51) **A61B 5/02** (2006.01)  
(21) **2014-356**  
(71) České vysoké učení technické v Praze, Fakulta elektrotechnická, katedra telekomunikační techniky, Praha 6, CZ  
(72) Chod Jiří doc. Ing., CSc., Praha 5, CZ  
Zahradník Pavel prof. Ing., CSc., Praha 3, CZ  
(54) **Jednotka pro sledování a měření životních funkcí člověka**  
(22) 23.05.2014  
(57) Jednotka pro sledování a měření životních funkcí člověka obsahuje bezdrátovou komunikační síť integrovanou do podoby náušnice (9) kde jednotka (6) komunikačního modulu je připojena přes interface (5) pro připojení komunikačního modulu jednak na vysílací senzor (1) a na další vysílací senzor (2) a současně je připojena na snímací senzor (3) a dále na teplotní senzor (4) pro snímání teploty prostředí, přičemž všechny moduly jsou napájeny z vestavěné baterie (7) a jsou uloženy v prostoru mechanické konstrukce tvořící náušnici (9) nasazenou na ušní lalůček snímaného a měřeného subjektu – člověka a pomocí bezdrátové komunikace (10) předávají a přijímají data pomocí dalšího komunikačního modulu (11) do nadřazené řídicí jednotky (12).
- (74) Ing. Václav Kratochvíl, Husníkova 2086/22, Praha 13, 15800

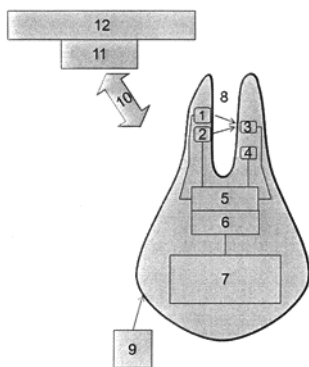

- (51) **A61B 5/0402** (2006.01)  
**A61B 5/0432** (2006.01)  
(21) **2014-351**  
(71) Ústav přístrojové techniky Akademie věd ČR, v.v.i., Brno, CZ  
Fakultní nemocnice u sv. Anny v Brně, Brno, CZ  
M & I, spol. s r.o., Praha 4, CZ  
(72) Jurák Pavel, Brno, CZ  
Haláček Josef, Brno, CZ  
Vondra Vlastimil, Brno, CZ  
Višcor Ivo, Brno, CZ  
Klimeš Petr, Brno, CZ  
Plešinger Filip, Brno, CZ  
Leinveber Pavel, Polička, CZ  
Veselý Petr, Tišnov, CZ  
Reichlová Tereza, Brno- Husovice, CZ

- Šumbera Josef, Brno, CZ  
Meluzín Jaroslav, Bílovice nad Svitavou, CZ  
Zeman Karel, Šlapanice, CZ  
Novák Miroslav, Brno, CZ  
Kuna Michal, Praha 4, CZ  
(54) **Způsob vyhodnocení signálu EKG a zařízení pro provádění tohoto způsobu**  
(22) 22.05.2014  
(57) Způsob měření a analýzy ultra vysokofrekvenčního EKG se provádí měřením EKG ve frekvenčním pásmu nejméně 500 Hz a dynamickým rozsahem 100 dB. V signálu UHF EKG se na časové ose detekují polohy R<sub>m</sub> vlny R v QRS komplexu EKG a signál EKG se převede na amplitudové nebo výkonové obálky, frekvenční rozsah amplitudových nebo výkonových obálek je kdekoli v rozsahu od 0,2 Hz do nejméně 500 Hz.
- (74) KANIA, SEDLÁK, SMOLA Patentová a známková kancelář, Ing. František Kania, Mendlovo náměstí 1a, Brno, 60300

- (51) **B64C 27/00** (2006.01)  
**B64D 17/80** (2006.01)  
(21) **2014-228**  
(71) Galaxy GRS s.r.o., Liberec III, CZ  
Vysoké učení technické v Brně, Letecký ústav, Brno, CZ  
(72) Bábovka Milan Ing., Liberec 25, CZ  
Daniel Miloš Ing., Ph.D., 03601 Martin, SK  
Popela Robert Ing., Ph.D., Radkov, CZ  
Pejchar Jan Ing., Žďár nad Sázavou, CZ  
(54) **Záchranný vystřelovací systém, zejména pro multikoptéry**  
(22) 07.04.2014  
(57) Záchranný vystřelovací systém, zejména pro multikoptéry je upravený uvnitř nebo vně kapotáže (17) multikoptéry a obsahuje záchranný padák (1) umístěný a složený v padákovém kontejneru (2) a spojený padákovými šňurami (18) s tímto kontejnerem (2), přičemž systém dále zahrnuje také generátor (10) plynu. Podle první varianty provedení je vrchlík (3) záchranného padáku (1) prostřednictvím pevnostního lana (4) spojen s vystřelovacím závažím (5), v jehož neprůchozím středovém otvoru (6) je umístěn trn (7) jednak pevně ukotvený svým jedním koncem na kapotáži (17) multikoptéry (12) a jednak na svém druhém konci opatřený dutinou (8), v níž je uložen generátor (10) plynu spojený bezdrátově s blokem (11) spínací logiky umístěné uvnitř nebo vně kapotáže (17) multikoptéry (12). Podle druhé varianty provedení je vrchlík (3) záchranného padáku (1) prostřednictvím pevnostního lana (4) spojen s vystřelovacím závažím (5), v jehož neprůchozím středovém otvoru (6) je nasunuto těleso pyroaktuátoru (15), jehož konec přechínající vystřelovací závaží (5) je pevně spojen s kapotáží (17) multikoptéry (12) a v tělese pyroaktuátoru (15) je jednak umístěn vystřelovací píst (16) upravený u druhého konce pyroaktuátoru (15) a jednak pod vystřelovacím pístem (16) je umístěn generátor (10) plynu spojený bezdrátově s blokem (11) spínací logiky umístěné uvnitř nebo vně kapotáže (17) multikoptéry (12).
- (74) STRNAD Patentová a známková kancelář, Ing. Václav Strnad, Rychtářská 375/31, Liberec 14, 46014

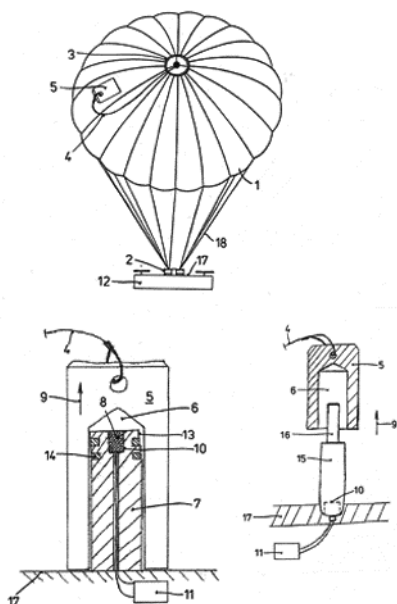

(51) **C05F 9/02** (2006.01)  
**C05F 9/04** (2006.01)

(21) **2014-727**

(71) Výzkumný ústav zemědělské techniky, v.v.i., Praha 6- Ruzyně, CZ

(72) Machálek Antonín Ing., CSc., Praha 6- Řepy, CZ

Plíva Petr Ing., CSc., Praha 6, CZ

(54) **Kompostér**

(22) 24.10.2014

(57) Kompostér obsahuje dno (1), stěny (2, 6) spojené se dnem (1) neprůdušné víko (7). K hraně (4) dna (1) je otočně připojena sklopná stěna (6), která je opatřena prosévacími otvory (22). Sklopná stěna (6) je dále opatřena aretačním ústrojím (11), uzpůsobeným pro její zafixování ve svislé poloze. Mezi horní částí sklopné stěny (6) a víkem (7) je vytvořeno otočné spojení. V průběhu kompostování je kompostér uzavřen, tzn. sklopná stěna (6) je vztyčena a víko (7) přiklopeno. Při prosévání se sklopná stěna (6) a víko (7) ustaví do vodorovné polohy. Při překopávání je možno zvolit shodnou konfiguraci, ale prosévací otvory (22) ve sklopné stěně (6) se překryjí buď plnostěnnou deskou (24), nebo přiklopeným víkem (7).

(74) Ing. Libor Šimek, Vinohradská 194, Praha 3- Vinohrady, 13000

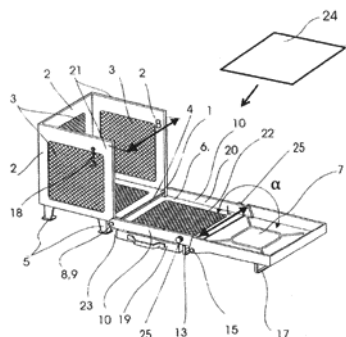

(51) **C09D 7/12** (2006.01)  
**C09D 1/00** (2006.01)  
**C09D 201/00** (2006.01)

(21) **2015-714**

(71) Nihon Parkerizing Co., Ltd., Tokyo 103-0027, JP

(72) Kawakami Katsuyuki, Tokyo 103-0027, JP

Iwasaki Hiroshi, Tokyo 103-0027, JP

Kinoshita Yasuhiro, Tokyo 103-0027, JP

(54) **Hydrofilní povlakový prostředek na bázi vody schopný vytvořit povlakový film, který má vynikající samočisticí schopnost vůči skvrnám, které na něm ulpívají, a povrchově upravený materiál s vytvořeným povlakovým filmem, který má vynikající samočisticí schopnost vůči skvrnám, které na něm ulpívají**

(22) 05.03.2014

(57) Hydrofilní povlakový prostředek na bázi vody, který je výhodný pro udržování hydrofilicity povlakového filmu a má vynikající samočisticí schopnost pro snadné odstraňování skvrn, jako jsou olejové skvrny, které mají permeabilitu.

(74) KOREJZOVÁ & SPOL., v.o.s., JUDr. Petra KOREJZOVÁ, Korunní 810/104E, Praha 10 - Vinohrady, 10100

(51) **C10B 47/02** (2006.01)

**C10B 53/07** (2006.01)

**C10G 1/10** (2006.01)

**B09B 3/00** (2006.01)

(21) **2014-531**

(71) Dixit Suhas, Navi Mumbai- 410 210, IN

(72) Dixit Suhas, Navi Mumbai- 410 210, IN

(54) **Zařízení pro pyrolýzu polymerního odpadu a způsob provádění pyrolýzy**

(22) 05.08.2014

(57) Předložený vynález popisuje pyrolytické zařízení pro získání energie z polymerních odpadů, které zahrnují odpadní pneumatiky nebo odpadní plastické hmoty. Zařízení zpracovává nízkohustotní umělohmotný odpad vytříděný z městského pevného odpadu nebo mlýnu pro odpadní papír. Pyrolytické zařízení má vzduchotěsný systém pro zavádění odpadních plastických hmot nebo pneumatik. Horizontální pyrolytický reaktor má šroub pro odstraňování uhlíku přivařený k plášti reaktoru pro zajištění hladkého vypouštění uhlíku. Tento pyrolytický reaktor a šroub pro odstraňování uhlíku se ohřejí za použití společného horkovzdušného pláště. Po vypuštění uhlíku z pyrolytického reaktoru se uhlík ochladí pomocí důmyslného dopravníku pro bezpečné vypouštění uhlíku.

(74) Čermák a spol., JUDr. Karel Čermák, Elišky Peškové 15/735, Praha 5, 15000

(51) **E04F 15/02** (2006.01)

**E04F 15/18** (2006.01)

**E02D 27/02** (2006.01)

(21) **2014-347**

(71) Vysoká škola báňská-Technická univerzita Ostrava, Ostrava- Poruba, CZ

(72) Ševčíková Hana Ing., Ph.D., Stará Bělá, CZ

Wolfová Marie Ing., Ph.D., Ostrava- Hrabůvka, CZ

Rykalová Eva Ing., Ostrava, CZ

Fabian Radek Ing., Ph.D., Rožnov pod Radhoštěm, CZ

(54) **Rekonstrukce podlahy nepodsklepených objektů s vyloučením HI vrstev**

(22) 21.05.2014

(57) Rekonstrukce podlahy nepodsklepených objektů s vyloučením hydroizolačních vrstev je provedena tak, že skladba podlahových vrstev zamezuje vzlinavosti vyvolané zemní vlhkostí. Tato vzlinavost je eliminována makropóry a dutinami, které jsou vytvářeny sypaným tepelným izolantem. Na terénu je provedena vyrovnávací vrstva (7) s výhodou z drčeného pěnového skla a na ní je provedena vrstva (8) s polodrážkou, na které se nachází roznášecí vrstva (9) a na té se nachází nášlapná vrstva (10).

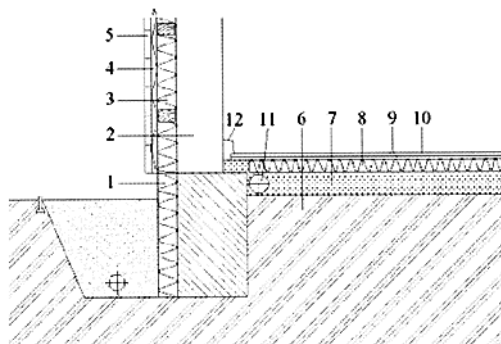

(51) **F01C 1/077** (2006.01)  
**F01C 17/02** (2006.01)

(21) **2014-352**

(71) Dvořák Jiří Ing., Olomouc, CZ

(72) Dvořák Jiří Ing., Olomouc, CZ

(54) **Rotační motor s ozubeným převodem pro použití pohonu stlačitelným médiem**

(22) 22.05.2014

(57) Rotační motor s ozubeným převodem je určen pro použití pohonu stlačitelným médiem. Motor obsahuje stator (1) opatřený alespoň jednou, s výhodou dvěma, trojbokými dutinami (12) zatěsnitelnými vůči okolnímu prostředí a opatřenými zaoblenými vrcholy (121), z nichž do každého je zaústěn alespoň jeden kanál (41) pro vstup a výstup tlakového média. V každé dutině (12) je uložen rotační píst (2) elipsovitého průřezu tak, že jeho podélná osa ( $o_p$ ), která je souběžná s osou ( $o_c$ ) rotačního členu (7), je posunuta vzhledem k podélné ose ( $o_s$ ) vnitřní dutiny (12) statoru (1) o hodnotu excentricity ( $e$ ). Podstata vynálezu spočívá v tom, že vzájemně spřažení rotačních pístů (2) s poháněným mechanismem (9) je dosaženo vyvedením unašecích čepů (21) rotačních pístů (2) mimo dutiny (12) statoru (1), kde jsou opatřeny rotorovými ozubenými koly (6), která jsou vzájemně spřažena ozubeným eliptickým rotačním členem (7) spojeným s poháněným mechanismem (9).

(74) Ing. Petr Soukup, Vídeňská 8, Olomouc, 77200

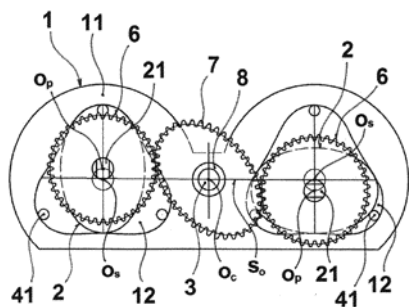

(51) **F16C 23/04** (2006.01)  
**F16C 23/10** (2006.01)  
**F16C 25/04** (2006.01)  
**F16C 17/00** (2006.01)

(21) **2014-744**

(71) Vysoká škola báňská- Technická univerzita Ostrava, Ostrava- Poruba, CZ

(72) Tůma Jiří Ing., CSc., Štamberk, CZ

Šimek Jiří Ing., CSc., Praha 4, CZ

Mahdal Miroslav Ing., Ph.D., Bánov, CZ

Škuta Jaromír Ing., Ph.D., Vratimov, CZ

Šuránek Pavel Ing., Hlučín, CZ

Wagnerová Renata doc. Ing., Ph.D., Ostrava, CZ

Starý Vladimír, Čavisov, CZ

(54) **Způsob aktivního řízení vibrací kluzných ložisek s použitím piezoaktuátorů a zařízení k jeho provádění**

(22) 04.11.2014

(57) Způsob aktivního řízení vibrací kluzných ložisek s použitím piezoaktuátorů, jehož funkce je popsána formou blokového schématu na obr. 1, se příkladně provádí tak, že skutečné polohy  $y_1$  a  $y_2$  hřídele (2) se měří ve dvou navzájem kolmých směrech, prostřednictvím prvního a druhého snímače (3 a 4) polohy, vzhledem k ložiskovému tělesu, načež se odčítají od první žadané polohy  $y_{1,SP}$  a druhé žadané polohy  $y_{2,SP}$ , přičemž výsledkem jsou první a druhá regulační odchylka  $e_1$  a  $e_2$ , jenž jsou vstupem dvouparametřového polohového regulátoru (12) a dvojice pásmových laditelných filtrů druhého řádu (13 a 14), jejichž propustná frekvence  $f_w$  je odvozena od frekvence  $f_R$  otáček hřídele (2), která je měřena snímačem (19), přičemž výstupy dvouparametřového polohového (12) a obou pásmových laditelných filtrů (13 a 14) v sumátorech sečteny jako první a druhá akční veličina  $u_1$  a  $u_2$  a zavedeny jako elektrické napětí ke dvojici zesilovačů (17 a 18) elektrického napětí, jenž napájí první a druhý piezoaktuátor (5 a 6), působící ve dvou navzájem kolmých směrech na pohyblivé pouzdro (1) kluzného ložiska, uvnitř kterého se otáčí zmíněná hřídel (2).

(74) INPARTNERS GROUP, Ing. Dušan Kendereški, Lidická 51, Brno, 61200

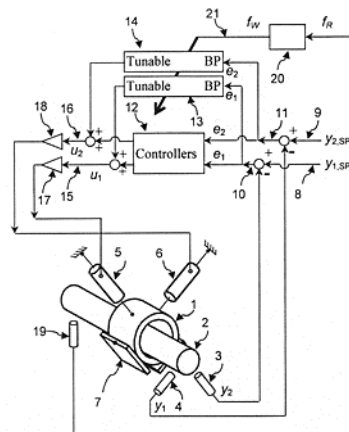

(51) **F16H 57/04** (2010.01)  
**F16H 57/029** (2012.01)  
**F02C 7/36** (2006.01)

(21) **2014-349**

(71) DEPRAG CZ a.s., Lázně Bělohrad, CZ

(72) Hubálek Michal Ing., Ph.D., Nemojov, CZ

(54) **Pohon pneumatického nářadí**

(22) 21.05.2014

(57) Pohon pneumatického nářadí je tvořen vzduchovým turbínovým motorem (1), propojeným s převodovou skříní (3) a zahrnuje více převodových stupňů, přičemž první převodový stupeň je umístěn mimo převodovou skříně (3). První převodový stupeň snižuje otáčky přivedené od vzduchového turbínového motoru (1) a tím také otáčky ostatních převodových stupňů umístěných uvnitř převodové skříně (3). Jako výhodné se jeví první převodový stupeň tvořený řemenovým nebo řetězovým převodem, např. poháněcí řemenicí (7), řemenem (2) a poháněnou řemenicí (8), kde poháněcí řemenice (7) je spojena výstupní hřídelí (6) se vzduchovým turbínovým motorem (1) a vstupní hřídelí (4) převodové skříně (3) je spojena s ostatními převodovými stupni uvnitř převodové skříně (3).

(74) Jan Brykner, Resslerova 741, Hradec Králové, 50002

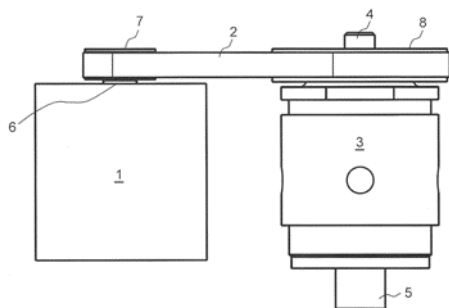

(22) 20.05.2014

(57) Optický párovací systém pro párování koncových zařízení s bezdrátovým komunikačním rozhraním, obsahující alespoň dvě koncová zařízení vybavená řídicí jednotkou a rádiovým komunikačním rozhraním, mezi nimiž je provedeno bezdrátové datové komunikační spojení, dále obsahující uživatelské rozhraní, kde alespoň jedno koncové zařízení (2) je provedeno jako párovací zařízení (1), a alespoň jedno koncové zařízení (2) obsahuje komunikační světelný zdroj (9) a s ním komunikující koncové zařízení (2) obsahuje směrový světelný senzor (5), přičemž mezi párovacím zařízením (1) a koncovým zařízením (2) je provedeno směrové optické spojení (11).

(74) Kania, Sedlák, Smola, Ing. Tomáš Benda, Mendlovo nám. 1a, Brno, 60300

- (51) **H04L 7/10** (2006.01)  
**H04L 9/32** (2006.01)  
**H04B 10/077** (2013.01)  
**H04B 10/114** (2013.01)  
**H04B 11/00** (2006.01)  
**H04W 8/26** (2009.01)  
**H04W 12/06** (2009.01)  
**H04W 48/18** (2009.01)  
**H04W 48/20** (2009.01)  
**H04W 72/02** (2009.01)  
**H04W 74/02** (2009.01)  
**H04W 88/12** (2009.01)  
**H04W 92/12** (2009.01)

(21) **2014-346**

(71) Vysoké učení technické v Brně, Brno, CZ

(72) Hynčica Ondřej Ing., Brno, CZ

Honzík Petr Ing., Ph.D., Brno, CZ

Kučera Pavel Ing., Ph.D., Bavory, CZ

(54) **Metoda optického párování koncových zařízení s bezdrátovým komunikačním rozhraním a optický párovací systém pro její provádění**

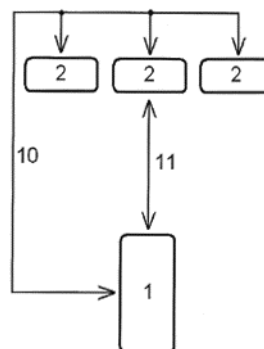

### Zveřejněné přihlášky vynálezů - přehled podle třídících znaků

A 61 B 5/0432	(2006.01)	2014-351	F 16 C 25/04	(2006.01)	2014-744
B 09 B 3/00	(2006.01)	2014-531	F 16 H 57/029	(2012.01)	2014-349
B 64 D 17/80	(2006.01)	2014-228	H 04 B 10/077	(2013.01)	2014-346
C 05 F 9/04	(2006.01)	2014-727	H 04 B 10/114	(2013.01)	2014-346
C 09 D 1/00	(2006.01)	2015-714	H 04 B 11/00	(2006.01)	2014-346
C 09 D 201/00	(2006.01)	2015-714	H 04 L 9/32	(2006.01)	2014-346
C 10 B 53/07	(2006.01)	2014-531	H 04 W 8/26	(2009.01)	2014-346
C 10 G 1/10	(2006.01)	2014-531	H 04 W 12/06	(2009.01)	2014-346
E 02 D 27/02	(2006.01)	2014-347	H 04 W 48/18	(2009.01)	2014-346
E 04 F 15/18	(2006.01)	2014-347	H 04 W 48/20	(2009.01)	2014-346
F 01 C 17/02	(2006.01)	2014-352	H 04 W 72/02	(2009.01)	2014-346
F 02 C 7/36	(2006.01)	2014-349	H 04 W 74/02	(2009.01)	2014-346
F 16 C 17/00	(2006.01)	2014-744	H 04 W 88/12	(2009.01)	2014-346
F 16 C 23/10	(2006.01)	2014-744	H 04 W 92/12	(2009.01)	2014-346

### Seznam přihlašovatelů zveřejněných přihlášek vynálezů

(71) České vysoké učení technické v Praze, Fakulta elektrotechnická, katedra telekomunikační techniky, Praha 6, CZ	(21) 2014-356	(51) <b>A 61 B 5/02</b>	(2006.01)	(71) Ústav přístrojové techniky Akademie věd ČR, v.v.i., Brno, CZ	(21) 2014-351	(51) <b>A 61 B 5/0402</b>	(2006.01)
DEPRAG CZ a.s., Lázně Bělohrad, CZ	2014-349	<b>F 16 H 57/04</b>	(2010.01)	Vysoká škola báňská- Technická univerzita Ostrava, Ostrava- Poruba, CZ	2014-744	<b>F 16 C 23/04</b>	(2006.01)
Galaxy GRS s.r.o., Liberec III, CZ	2014-228	<b>B 64 C 27/00</b>	(2006.01)	Vysoká škola báňská- Technická univerzita Ostrava, Ostrava- Poruba, CZ	2014-347	<b>E 04 F 15/02</b>	(2006.01)
Nihon Parkerizing Co., Ltd., Tokyo 103-0027, JP	2015-714	<b>C 09 D 7/12</b>	(2006.01)	Vysoké učení technické v Brně, Brno, CZ	2014-346	<b>H 04 L 7/10</b>	(2006.01)

(71)	(21)	(51)		(71)	(21)	(51)	
Výzkumný ústav zemědělské techniky, v.v.i., Praha 6- Ruzyně, CZ	2014-727	<b>C 05 F 9/02</b>	(2006.01)	Dixit Suhas, Navi Mumbai- 410 210, IN Dvořák Jiří Ing., Olomouc, CZ	2014-531 2014-352	<b>C 10 B 47/02</b> <b>F 01 C 1/077</b>	(2006.01) (2006.01)



**FG4A**

**Udělené patenty - přehled podle čísel patentů**

V období uzávěrky tohoto čísla Věstníku udělil Úřad průmyslového vlastnictví tyto patenty.

305544	<b>B 02 C 15/00</b>	(2006.01)	305547	<b>B 24 C 1/02</b>	(2006.01)	305550	<b>F 16 C 23/04</b>	(2006.01)
305545	<b>C 12 G 1/00</b>	(2006.01)	305548	<b>B 64 C 27/00</b>	(2006.01)			
305546	<b>G 01 K 1/08</b>	(2006.01)	305549	<b>C 05 F 9/02</b>	(2006.01)			

**FG4A**

**Udělené patenty - přehled podle MPT**

(51)	<b>B02C 15/00</b>	(2006.01)	(22)	24.10.2014	
	<b>B01J 2/22</b>	(2006.01)	(74)	Ing. Libor Šimek, Vinohradská 194, Praha 3- Vinohrady, 13000	
	<b>B30B 11/00</b>	(2006.01)			
	<b>C04B 18/08</b>	(2006.01)			
(11)	305544		(51)	<b>C12G 1/00</b>	(2006.01)
(40)	03.06.2009			<b>B01J 20/30</b>	(2006.01)
(21)	<b>2007-814</b>		(11)	305545	
(73)	Štěpánek Robert Ing., Brno, CZ		(40)	17.04.2013	
	Svoboda Karel Ing., Brno, CZ		(21)	<b>2011-621</b>	
(72)	Štěpánek Robert Ing., Brno, CZ		(73)	Mendelova univerzita v Brně, Brno, CZ	
	Svoboda Karel Ing., Brno, CZ		(72)	Hic Pavel Ing., Devičany, SK	
(54)	<b>Válcový granulátor</b>			Tománková Eva Ing., Boršice, CZ	
(22)	21.11.2007			Horák Miroslav Ing., Brno, CZ	
(74)	Ing. František Čáslava, Sabinova 6, Brno, 61600			Balík Josef doc. Ing., Ph.D., Lednice, CZ	
				Šuderlová Ludmila Ing., Podivín, CZ	
			(54)	<b>Způsob aktivace potravinářského anexu pro snižování obsahu</b>	
				<b>siřičitanů z vína</b>	
			(22)	04.10.2011	
			(74)	INPARTNERS GROUP, Ing. Dušan Kendereški, Lidická 51, Brno, 60200	
(51)	<b>B24C 1/02</b>	(2006.01)	(51)	<b>F16C 23/04</b>	(2006.01)
	<b>B24C 1/00</b>	(2006.01)		<b>F16C 23/10</b>	(2006.01)
	<b>B24C 3/02</b>	(2006.01)		<b>F16C 25/04</b>	(2006.01)
	<b>B24C 1/04</b>	(2006.01)		<b>F16C 17/00</b>	(2006.01)
(11)	305547		(11)	305550	
(40)	01.02.2012		(40)	02.12.2015	
(21)	<b>2015-81</b>		(21)	<b>2014-744</b>	
(73)	Ústav geoniky AV ČR, v. v. i., Ostrava - Poruba, CZ		(73)	Vysoká škola báňská- Technická univerzita	
(72)	Valíček Jan doc. Ing., Ph.D., Bystřice pod Lopeníkem, CZ			Ostrava, Ostrava- Poruba, CZ	
	Borovička Alois Ing., Partizánske, SK		(72)	Tůma Jiří Ing., CSc., Štamberk, CZ	
	Hloch Sergej doc. Ing., Ph.D., Prešov, SK			Šimek Jiří Ing., CSc., Praha 4, CZ	
	Hlaváček Petr Ing., Polešovice, CZ			Mahdal Miroslav Ing., Ph.D., Bánov, CZ	
(54)	<b>Způsob stanovení konstanty hydroabrazivní dělitelnosti materiálu</b>			Škuta Jaromír Ing., Ph.D., Vratimov, CZ	
	<b>Kawj [µm]</b>			Šuránek Pavel Ing., Hlučín, CZ	
(22)	23.07.2010			Wagnerová Renata doc. Ing., Ph.D., Ostrava, CZ	
(74)	PATENT SKY s. r. o., Ing. Petra Kolářová, Dušní 8/11, Praha 1, 11000			Starý Vladimír, Čavisov, CZ	
			(54)	<b>Způsob aktivního řízení vibrační kluzných ložisek s použitím</b>	
				<b>piezoaktuátorů a zařízení k jeho provádění</b>	
			(22)	04.11.2014	
			(74)	INPARTNERS GROUP, Ing. Dušan Kendereški, Lidická 51, Brno, 61200	
(51)	<b>B64C 27/00</b>	(2006.01)	(51)	<b>G01K 1/08</b>	(2006.01)
	<b>B64D 17/80</b>	(2006.01)		<b>G01K 1/20</b>	(2006.01)
(11)	305548			<b>G01K 13/00</b>	(2006.01)
(40)	02.12.2015			<b>G01J 5/00</b>	(2006.01)
(21)	<b>2014-228</b>		(11)	305546	
(73)	Galaxy GRS s.r.o., Liberec III, CZ		(40)	20.05.2015	
	Vysoké učení technické v Brně, Letecký ústav, Brno, CZ		(21)	<b>2013-882</b>	
(72)	Bábovka Milan Ing., Liberec 25, CZ		(73)	Vysoká škola báňská-Technická univerzita Ostrava, Ostrava-Poruba, CZ	
	Daniel Miloš Ing., Ph.D., 03601 Martin, SK			Solař Jaroslav doc. Ing., Ph.D., Hlučín, CZ	
	Popela Robert Ing., Ph.D., Radkov, CZ			Peřina Zdeněk Ing., Ph.D., Moravská Ostrava, CZ	
	Pejchar Jan Ing., Žďár nad Sázavou, CZ			Fabian Radek Ing., Ph.D., Rožnov pod Radhoštěm, CZ	
(54)	<b>Záchranný vystřelovací systém, zejména pro multikoptéry</b>			Čmiel Filip Ing., Ostrava-Mariánské Hory, CZ	
(22)	07.04.2014		(54)	<b>Teplný štít pro eliminaci okolních vlivů prostředí při</b>	
(74)	STRNAD Patentová a známková kancelář, Ing. Václav Strnad, Rychtářská 375/31, Liberec 14, 46014			<b>termografickým měření a způsob provádění</b>	
			(22)	13.11.2013	
(51)	<b>C05F 9/02</b>	(2006.01)			
	<b>C05F 9/04</b>	(2006.01)			
(11)	305549				
(40)	02.12.2015				
(21)	<b>2014-727</b>				
(73)	Výzkumný ústav zemědělské techniky, v.v.i., Praha 6- Ruzyně, CZ				
(72)	Machálek Antonín Ing., CSc., Praha 6- Řepy, CZ				
	Pliva Petr Ing., CSc., Praha 6, CZ				
(54)	<b>Kompostér</b>				

## Seznam majitelů udělených patentů

(73)	(11)	(51)		(73)	(11)	(51)	
Galaxy GRS s.r.o., Liberec III, CZ	305548	<b>B 64 C 27/00</b>	(2006.01)	Vysoká škola báňská- Technická univerzita Ostrava, Ostrava-Poruba, CZ	305546	<b>G 01 K 1/08</b>	(2006.01)
Mendelova univerzita v Brně, Brno, CZ	305545	<b>C 12 G 1/00</b>	(2006.01)	Vysoké učení technické v Brně, Letecký ústav, Brno, CZ	305548	<b>B 64 C 27/00</b>	(2006.01)
Ústav geoniky AV ČR, v. v. i., Ostrava - Poruba, CZ	305547	<b>B 24 C 1/02</b>	(2006.01)	Výzkumný ústav zemědělské techniky, v.v.i., Praha 6- Ruzyně, CZ	305549	<b>C 05 F 9/02</b>	(2006.01)
Vysoká škola báňská- Technická univerzita Ostrava, Ostrava- Poruba, CZ	305550	<b>F 16 C 23/04</b>	(2006.01)	Svoboda Karel Ing., Brno, CZ	305544	<b>B 02 C 15/00</b>	(2006.01)
				Štěpánek Robert Ing., Brno, CZ	305544	<b>B 02 C 15/00</b>	(2006.01)

### Zpřístupněné překlady nároků evropských patentových přihlášek

U následujících zveřejněných evropských patentových přihlášek s účinky pro Českou republiku byl přihlašovatelem předložen překlad patentových nároků do českého jazyka (§ 35a, odst. 4 zákona č. 527/1990 Sb., v platném znění). Datum zpřístupnění překladu patentových nároků veřejnosti je datum publikace tohoto Věstníku. Údaje jsou řazeny vzestupně podle čísla zveřejnění evropské patentové přihlášky.

(97) EP 2922381		(54) Přípojovací systém pro pracovní hrot pluhové radlice s asymetrickou děrovanou strukturou
(97) 30.05.2014		(32) 20121381
(51) A01B 15/06	(2006.01)	(31) 21.11.2012
A01B 23/02	(2006.01)	(33) NO
E02F 9/28	(2006.01)	(86) PCT/NO2013/050195
(96) 14.11.2013		(87) WO 2014/081308
(96) 13856962.9		(74) KANIA, SEDLÁK, SMOLA Patentová a známková kancelář, Ing. Jiří Malůšek, Mendlovo nám. 1a, Brno, 60300
(71) Kverneland Group Operations Norway As, 4355 Kvernaland, NO		
(72) SKJÆVELAND, Magne, N-4062 Klepp St., NO		

### Udělené evropské patenty

Evropský patentový úřad udělil následující evropské patenty s účinky pro Českou republiku. Tyto patenty mohou být zrušeny nebo zachovány v pozměněném znění Evropským patentovým úřadem v řízení o odporu. K tomu, aby nabyl evropský patent účinnosti na území České republiky, je třeba, aby byl Úřadu předložen ve stanovené lhůtě překlad patentového spisu do českého jazyka (§ 35c odst. 2 až 4 zákona č. 527/1990 Sb., v platném znění).

(97) EP 1424568	(47) 18.11.2015	(97) EP 1711575	(47) 18.11.2015	(97) EP 1863545	(47) 18.11.2015	(97) EP 1984119	(47) 18.11.2015
(97) EP 1444690	(47) 18.11.2015	(97) EP 1711896	(47) 18.11.2015	(97) EP 1871249	(47) 18.11.2015	(97) EP 1984910	(47) 18.11.2015
(97) EP 1449420	(47) 18.11.2015	(97) EP 1714229	(47) 18.11.2015	(97) EP 1871590	(47) 18.11.2015	(97) EP 1986830	(47) 18.11.2015
(97) EP 1450632	(47) 18.11.2015	(97) EP 1719675	(47) 18.11.2015	(97) EP 1872089	(47) 18.11.2015	(97) EP 1987682	(47) 18.11.2015
(97) EP 1450893	(47) 18.11.2015	(97) EP 1724640	(47) 18.11.2015	(97) EP 1872812	(47) 18.11.2015	(97) EP 1989145	(47) 18.11.2015
(97) EP 1454217	(47) 18.11.2015	(97) EP 1725104	(47) 18.11.2015	(97) EP 1874746	(47) 18.11.2015	(97) EP 1991558	(47) 18.11.2015
(97) EP 1455948	(47) 18.11.2015	(97) EP 1726361	(47) 18.11.2015	(97) EP 1880800	(47) 18.11.2015	(97) EP 1995503	(47) 18.11.2015
(97) EP 1465505	(47) 18.11.2015	(97) EP 1730101	(47) 18.11.2015	(97) EP 1882024	(47) 18.11.2015	(97) EP 1996261	(47) 18.11.2015
(97) EP 1476069	(47) 18.11.2015	(97) EP 1741993	(47) 18.11.2015	(97) EP 1887275	(47) 18.11.2015	(97) EP 2001373	(47) 18.11.2015
(97) EP 1476469	(47) 18.11.2015	(97) EP 1753862	(47) 18.11.2015	(97) EP 1887818	(47) 18.11.2015	(97) EP 2001405	(47) 18.11.2015
(97) EP 1495317	(47) 18.11.2015	(97) EP 1760436	(47) 18.11.2015	(97) EP 1891131	(47) 18.11.2015	(97) EP 2002702	(47) 18.11.2015
(97) EP 1499872	(47) 18.11.2015	(97) EP 1765084	(47) 18.11.2015	(97) EP 1891923	(47) 18.11.2015	(97) EP 2004507	(47) 18.11.2015
(97) EP 1521628	(47) 18.11.2015	(97) EP 1765131	(47) 18.11.2015	(97) EP 1892379	(47) 18.11.2015	(97) EP 2005946	(47) 18.11.2015
(97) EP 1524051	(47) 18.11.2015	(97) EP 1765144	(47) 18.11.2015	(97) EP 1893169	(47) 18.11.2015	(97) EP 2006076	(47) 18.11.2015
(97) EP 1527018	(47) 18.11.2015	(97) EP 1766002	(47) 18.11.2015	(97) EP 1897380	(47) 18.11.2015	(97) EP 2006349	(47) 18.11.2015
(97) EP 1538167	(47) 18.11.2015	(97) EP 1767023	(47) 18.11.2015	(97) EP 1897400	(47) 18.11.2015	(97) EP 2007873	(47) 18.11.2015
(97) EP 1541193	(47) 18.11.2015	(97) EP 1769423	(47) 18.11.2015	(97) EP 1899019	(47) 18.11.2015	(97) EP 2014404	(47) 18.11.2015
(97) EP 1546917	(47) 18.11.2015	(97) EP 1770071	(47) 18.11.2015	(97) EP 1900713	(47) 18.11.2015	(97) EP 2014433	(47) 18.11.2015
(97) EP 1551282	(47) 18.11.2015	(97) EP 1770903	(47) 18.11.2015	(97) EP 1901107	(47) 18.11.2015	(97) EP 2014744	(47) 18.11.2015
(97) EP 1559861	(47) 18.11.2015	(97) EP 1771052	(47) 18.11.2015	(97) EP 1904703	(47) 18.11.2015	(97) EP 2014763	(47) 18.11.2015
(97) EP 1561168	(47) 18.11.2015	(97) EP 1772251	(47) 18.11.2015	(97) EP 1905217	(47) 18.11.2015	(97) EP 2015764	(47) 18.11.2015
(97) EP 1564343	(47) 18.11.2015	(97) EP 1778631	(47) 18.11.2015	(97) EP 1906887	(47) 18.11.2015	(97) EP 2016112	(47) 18.11.2015
(97) EP 1565720	(47) 18.11.2015	(97) EP 1784501	(47) 18.11.2015	(97) EP 1910954	(47) 18.11.2015	(97) EP 2019277	(47) 18.11.2015
(97) EP 1565816	(47) 18.11.2015	(97) EP 1787666	(47) 18.11.2015	(97) EP 1915574	(47) 18.11.2015	(97) EP 2023793	(47) 18.11.2015
(97) EP 1572034	(47) 18.11.2015	(97) EP 1790365	(47) 18.11.2015	(97) EP 1915913	(47) 18.11.2015	(97) EP 2024020	(47) 18.11.2015
(97) EP 1584297	(47) 18.11.2015	(97) EP 1791486	(47) 18.11.2015	(97) EP 1916535	(47) 18.11.2015	(97) EP 2026518	(47) 18.11.2015
(97) EP 1602018	(47) 18.11.2015	(97) EP 1793824	(47) 18.11.2015	(97) EP 1918022	(47) 18.11.2015	(97) EP 2026706	(47) 18.11.2015
(97) EP 1606176	(47) 18.11.2015	(97) EP 1799285	(47) 18.11.2015	(97) EP 1929481	(47) 18.11.2015	(97) EP 2026887	(47) 18.11.2015
(97) EP 1611846	(47) 18.11.2015	(97) EP 1802846	(47) 18.11.2015	(97) EP 1930722	(47) 18.11.2015	(97) EP 2027392	(47) 18.11.2015
(97) EP 1633772	(47) 18.11.2015	(97) EP 1802914	(47) 18.11.2015	(97) EP 1930978	(47) 18.11.2015	(97) EP 2029371	(47) 18.11.2015
(97) EP 1635235	(47) 18.11.2015	(97) EP 1805213	(47) 18.11.2015	(97) EP 1931363	(47) 18.11.2015	(97) EP 2029543	(47) 18.11.2015
(97) EP 1646262	(47) 18.11.2015	(97) EP 1805639	(47) 18.11.2015	(97) EP 1931979	(47) 18.11.2015	(97) EP 2030413	(47) 18.11.2015
(97) EP 1647761	(47) 18.11.2015	(97) EP 1807262	(47) 18.11.2015	(97) EP 1934266	(47) 18.11.2015	(97) EP 2035059	(47) 18.11.2015
(97) EP 1649323	(47) 18.11.2015	(97) EP 1812446	(47) 18.11.2015	(97) EP 1937751	(47) 18.11.2015	(97) EP 2035596	(47) 18.11.2015
(97) EP 1651751	(47) 18.11.2015	(97) EP 1814784	(47) 18.11.2015	(97) EP 1938190	(47) 18.11.2015	(97) EP 2035721	(47) 18.11.2015
(97) EP 1653921	(47) 18.11.2015	(97) EP 1818636	(47) 18.11.2015	(97) EP 1940716	(47) 18.11.2015	(97) EP 2039911	(47) 18.11.2015
(97) EP 1661931	(47) 18.11.2015	(97) EP 1824545	(47) 18.11.2015	(97) EP 1945772	(47) 18.11.2015	(97) EP 2042088	(47) 18.11.2015
(97) EP 1667696	(47) 18.11.2015	(97) EP 1831971	(47) 18.11.2015	(97) EP 1946514	(47) 18.11.2015	(97) EP 2044434	(47) 18.11.2015
(97) EP 1671229	(47) 18.11.2015	(97) EP 1833553	(47) 18.11.2015	(97) EP 1947995	(47) 18.11.2015	(97) EP 2045251	(47) 18.11.2015
(97) EP 1675431	(47) 18.11.2015	(97) EP 1838102	(47) 18.11.2015	(97) EP 1948762	(47) 18.11.2015	(97) EP 2045444	(47) 18.11.2015
(97) EP 1677792	(47) 18.11.2015	(97) EP 1839361	(47) 18.11.2015	(97) EP 1960349	(47) 18.11.2015	(97) EP 2046556	(47) 18.11.2015
(97) EP 1688698	(47) 18.11.2015	(97) EP 1841108	(47) 18.11.2015	(97) EP 1963620	(47) 18.11.2015	(97) EP 2046959	(47) 18.11.2015
(97) EP 1689323	(47) 18.11.2015	(97) EP 1843850	(47) 18.11.2015	(97) EP 1965126	(47) 18.11.2015	(97) EP 2049109	(47) 18.11.2015
(97) EP 1696898	(47) 18.11.2015	(97) EP 1844237	(47) 18.11.2015	(97) EP 1968565	(47) 18.11.2015	(97) EP 2050596	(47) 18.11.2015
(97) EP 1699682	(47) 18.11.2015	(97) EP 1845069	(47) 18.11.2015	(97) EP 1971880	(47) 18.11.2015	(97) EP 2053394	(47) 18.11.2015
(97) EP 1700692	(47) 18.11.2015	(97) EP 1848628	(47) 18.11.2015	(97) EP 1973417	(47) 18.11.2015	(97) EP 2053981	(47) 18.11.2015
(97) EP 1702374	(47) 18.11.2015	(97) EP 1854758	(47) 18.11.2015	(97) EP 1974286	(47) 18.11.2015	(97) EP 2054024	(47) 18.11.2015
(97) EP 1706041	(47) 18.11.2015	(97) EP 1859216	(47) 18.11.2015	(97) EP 1975795	(47) 18.11.2015	(97) EP 2054523	(47) 18.11.2015
(97) EP 1709768	(47) 18.11.2015	(97) EP 1861401	(47) 18.11.2015	(97) EP 1979972	(47) 18.11.2015	(97) EP 2058746	(47) 18.11.2015







### Zveřejněné překlady evropských patentových spisů

U následujících udělených evropských patentů s účinky pro Českou republiku byl majitelem předložen překlad patentového spisu do českého jazyka (§ 35c odst. 2 až 4 zákona č. 527/1990 Sb., v platném znění). Údaje jsou řazeny vzestupně podle čísel evropských patentů.

- |   |  |  |
|---|--|--|
| (97) <b>EP 1508693</b>  | (96) 04787028.2  |  |
| (47) 12.08.2015   | (73) F. Hoffmann-La Roche AG, 4070 Basel, CH   |  |
| (97) 23.02.2005   | (72) FLOHR, Alexander, CH- 4153 Reinach, CH  |  |
| (51) <b>F04B 1/12</b> (2006.01)   | GALLEY, Guido, 79618 Rheinfelden, DE   |  |
| <b>F04B 27/10</b> (2006.01)   | JAKOB-ROETNE, Roland, 79594 Inzlingen, DE  |  |
| (96) 18.08.2004   | KITAS, Eric, Argiros, CH-4147 Aesch, CH  |  |
| (96) 04292060.3   | PETERS, Jens-Uwe, 79639 Grenzach-Wyhlen, DE  |  |
| (73) SENJU METAL INDUSTRY CO., LTD., Tokyo, 120-8555, JP  | WOSTL, Wolfgang, 79639 Grenzach-Wyhlen, DE   |  |
| (72) Sato, Issaku, Tokyo, JP  | (54) <b>Substituované dibenzoazepinové a benzodiazepinové deriváty užitečné jako inhibitory gamma-sekretasy</b>  |  |
| Tadokoro, Kenzo, Mouka-shi Tochigi, JP  | (32) 03022650  |  |
| (54) <b>Vícevrstevný kluzný díl a způsob jeho výroby</b>  | (31) 06.10.2003  |  |
| (32) 2003294031   | (33) EP  |  |
| (31) 18.08.2003   | (86) PCT/EP2004/010821   |  |
| (33) JP   | (87) WO 2005/040126  |  |
| (74) PATENTSERVIS Praha a.s., Na Podkovce 281/10, Praha 4, 14700  | (74) Čermák a spol., JUDr. Karel Čermák, advokát, Elišky Peškové 15/735, Praha 5, 15000  |  |
| <hr/>   |  |  |
| (97) <b>EP 1612349</b>  | (97) <b>EP 1680549</b>   |  |
| (47) 04.11.2015   | (47) 12.08.2015  |  |
| (97) 04.01.2006   | (97) 21.04.2005  |  |
| (51) <b>E05B 77/00</b> (2014.01)  | (51) <b>E01C 9/08</b> (2006.01)  |  |
| <b>E05B 83/36</b> (2014.01)   | <b>E01C 5/20</b> (2006.01)   |  |
| <b>E05B 85/02</b> (2014.01)   | <b>E01C 5/22</b> (2006.01)   |  |
| (96) 30.05.2005   | (96) 04.10.2004  |  |
| (96) 05011567.4   | (96) 04768740.5  |  |
| (73) Kiekert Aktiengesellschaft, 42579 Heiligenhaus, DE   | (73) Ardern, Fergus, Norwich Norfolk NR8 5EF, GB   |  |
| (72) Graute, Ludger, 45130 Essen, DE  | (72) Ardern, Fergus, Norwich Norfolk NR8 5EF, GB   |  |
| (54) <b>Zamykací zařízení pro zámek dveří motorového vozidla</b>  | (54) <b>Stavební panel</b>   |  |
| (32) 102004027381   | (32) 0323314   |  |
| (31) 04.06.2004   | (31) 04.10.2003  |  |
| (33) DE   | (33) GB  |  |
| (74) Rott, Růžička & Guttmann Patentové, známkové a advokátní kanceláře, Ing. Jiří Andera, Vinohradská 37, Praha 2, 12000 | (86) PCT/GB2004/004200   |  |
| <hr/>   |  |  |
| (97) <b>EP 1656682</b>  | (87) WO 2005/035874  |  |
| (47) 16.09.2015   | (74) Kania, Sedlák, Smola, Ing. Tomáš Benda, Mendlovo nám. 1a, Brno, 60300   |  |
| (97) 21.04.2005   | <hr/>  |  |
| (51) <b>H01B 3/00</b> (2006.01)   | (97) <b>EP 1735496</b>   |  |
| <b>H01B 3/02</b> (2006.01)  | (47) 14.10.2015  |  |
| <b>C08K 3/22</b> (2006.01)  | (97) 10.11.2005  |  |
| <b>C08K 3/04</b> (2006.01)  | (51) <b>D21F 11/02</b> (2006.01)   |  |
| (96) 20.08.2004   | <b>B31F 1/12</b> (2006.01)   |  |
| (96) 04809598.8   | <b>D21H 11/20</b> (2006.01)  |  |
| (73) RENSSLAER POLYTECHNIC INSTITUTE, Troy New York 12180, US   | (96) 12.04.2005  |  |
| (72) SIEGEL, Richard, W., Menands, New York 12204, US   | (96) 05733808.9  |  |
| SCHADLER-FEIST, Linda, Clifton Park, New York 12065, US   | (73) Georgia-Pacific Consumer Products LP, Atlanta GA 30303, US  |  |
| MA, Dongling, Ottawa, Ontario K1N8J6, CA  | (72) EDWARDS, Steven, L., Fremont, WI 54940, US  |  |
| HONG, Jung-Il, San Diego, California 92117, US  | MCCULLOUGH, Stephen, J., Mt. Calvary, WI 53057, US   |  |
| MARTENSSON, Eva, S-722 20 Vasteras, SE  | (54) <b>Za mokra lisované buničité a utírací produkty s větším CD protažením a nízkými tahovými poměry vyrobené pomocí procesu krepování materiálu s vysokým podílem pevných částí</b> |  |
| ONNEBY, Carina, S-724 81 Vasteras, SE   | (32) 562025 P  |  |
| (54) <b>Nanokompozity vhodné k odstupňování elektrického pole</b>   | (31) 14.04.2004  |  |
| (32) 496777 P   | (33) US  |  |
| (31) 21.08.2003   | (86) PCT/US2005/012320   |  |
| (33) US   | (87) WO 2005/106117  |  |
| (86) PCT/US2004/027122  | (74) Společná advokátní kancelář Všetěčka Zelený Švorčík Kalenský a partneři, JUDr. Michal Havlík, Hálkova 2, Praha 2, 12000   |  |
| (87) WO 2005/036563   | <hr/>  |  |
| (74) KANIA, SEDLÁK, SMOLA Patentová a známková kancelář, Ing. Jiří Malůšek, Mendlovo nám. 1a, Brno, 60300                 | (97) <b>EP 1753089</b>   |  |
| (47) 07.10.2015   |  |  |
| (97) 06.05.2005   | (97) 14.02.2007  |  |
| (51) <b>C07D 223/18</b> (2006.01)   | (51) <b>H01R 13/24</b> (2006.01)   |  |
| <b>C07D 243/12</b> (2006.01)  | (96) 10.08.2006  |  |
| <b>C07D 409/12</b> (2006.01)  | (96) 06118705.0  |  |
| <b>A61K 31/55</b> (2006.01)   | (73) era-contact GmbH, 75015 Bretten, DE   |  |
| <b>A61K 31/5513</b> (2006.01)   | (72) Veit, Jürgen, 75015, Bretten-Rinklingen, DE   |  |
| <b>A61P 25/28</b> (2006.01)   | Kainz, Andreas, 74211, Leingarten, DE  |  |
| <b>C07D 223/16</b> (2006.01)  | (54) <b>Konektorové uspořádání ke spojení a rozpojení nejméně jednoho elektrického spojení s dalším komplementárním konektorovým uspořádáním</b>                                       |  |
| <b>C07D 243/24</b> (2006.01)  |  |  |
| (96) 27.09.2004   |  |  |

(32)	102005037789		<i>A61K 31/565</i>	(2006.01)
(31)	10.08.2005		<i>A61K 31/4535</i>	(2006.01)
(33)	DE		<i>A61K 31/138</i>	(2006.01)
(74)	KANIA, SEDLÁK, SMOLA Patentová a známková kancelář, Ing. František Kania, Mendlovo nám. 1a, Brno, 60300		<i>A61K 39/395</i>	(2006.01)
			<i>A61K 31/255</i>	(2006.01)
			<i>A61K 31/675</i>	(2006.01)
			<i>A61K 31/195</i>	(2006.01)
			<i>A61K 31/4188</i>	(2006.01)
(97)	<b>EP 1755596</b>		(96)	20.01.2006
(47)	12.08.2015		(96)	06700879.7
(97)	17.11.2005		(73)	Astex Therapeutics Limited, Cambridgeshire CB4 0QA, GB
(51)	<i>C07D 213/56</i>	(2006.01)	(72)	CURRY, Jayne Elizabeth, Cambridge CB4 0QA, GB
	<i>A61K 31/44</i>	(2006.01)		LYONS, John Francis, Cambridge CB4 0QA, GB
(96)	03.05.2005			SQUIRES, Matthew Simon, Cambridge CB4 0QA, GB
(96)	05744537.1			THOMPSON, Neil Thomas, Cambridge CB4 0QA, GB
(73)	Bristol-Myers Squibb Holdings Ireland, 6312 Steinhausen, CH			THOMPSON, Kyla Merriam, Cambridge CB4 0QA, GB
(72)	KIM, Soojin, Demarest, NJ 07627, US			WYATT, Paul Graham, Cambridge CB4 0QA, GB
	LOTZ, Bruce, T., Yardville, NJ 08620, US			
	MALLEY, Mary, F., Lawrenceville, NJ 08648, US			
	GOUGOUTAS, Jack, Z., Princeton, NJ 08540, US		(54)	<b>Farmaceutické sloučeniny</b>
	DAVIDOVICH, Martha, East Brunswick, NJ 08816, US		(32)	645988 P, 645974 P, 646216 P, 646001 P, 646003 P
	SRIVASTAVA, Sushil, K., Dayton, NJ 08810, US		(31)	21.01.2005, 21.01.2005, 21.01.2005, 21.01.2005, 21.01.2005
(54)	<b>Způsob přípravy atazanavir bisulfatu a nové formy</b>		(33)	US, US, US, US, US
(32)	568043 P, 607533 P, 119558		(86)	PCT/GB2006/000210
(31)	04.05.2004, 07.09.2004, 02.05.2005		(87)	WO 2006/077428
(33)	US, US, US		(74)	ŽOVICOVÁ & ŽOVIC IP, s.r.o., Záhradnícka 36, 821 08 Bratislava
(86)	PCT/US2005/015333			
(87)	WO 2005/108349			
(74)	PATENTSERVIS Praha a.s., Na Podkovce 281/10, Praha 4, 14700			
			(97)	<b>EP 1856022</b>
			(47)	19.08.2015
			(97)	08.09.2006
			(51)	<i>C07C 51/25</i>
				(2006.01)
			(96)	01.03.2006
			(96)	06708581.1
			(73)	BASF SE, 67056 Ludwigshafen, DE
			(72)	DIETERLE, Martin, 68167 Mannheim, DE
				MÜLLER-ENGEL, Klaus Joachim, 76297 Stutensee, DE
				PETZOLDT, Jochen, 67273 Weisenheim am Berg, DE
				HAMMON, Ulrich, 68163 Mannheim, DE
			(54)	<b>Způsob výroby alespoň jedné organické cílové sloučeniny heterogenně katalyzovanou parciální oxidací v plynné fázi</b>
			(32)	102005009882, 656881 P, 102005017050, 670289 P
			(31)	01.03.2005, 01.03.2005, 12.04.2005, 12.04.2005
			(33)	DE, US, DE, US
			(86)	PCT/EP2006/060360
			(87)	WO 2006/092410
			(74)	Společná advokátní kancelář Všecka Zelený Švorčík Kalenský a partneři, JUDr. Otakar Švorčík, advokát, Hálkova 2, Praha 2, 12000
			(97)	<b>EP 1859453</b>
			(47)	29.07.2015
			(97)	14.09.2006
			(51)	<i>G21C 17/017</i>
				(2006.01)
				<i>F22B 37/00</i>
				(2006.01)
			(96)	07.03.2005
			(96)	05718143.0
			(73)	Inetec-Institute for Nuclear Technology D.O.O., 10000 Zagreb, HR
			(72)	GRACIN, Renato, 10000 Zagreb, HR
			(54)	<b>Sestava pružné násady rotační sondy</b>
			(32)	20050220
			(31)	07.03.2005
			(33)	HR
			(86)	PCT/HR2005/000019
			(87)	WO 2006/095208
			(74)	Společná advokátní kancelář Všecka Zelený Švorčík Kalenský a partneři, JUDr. Michal Havlík, advokát a patentový zástupce, Hálkova 2, Praha 2, 12000
			(97)	<b>EP 1861116</b>
			(47)	16.09.2015
			(97)	05.10.2006
			(51)	<i>A61K 38/17</i>
				(2006.01)
				<i>A61K 47/00</i>
				(2006.01)
			(96)	22.03.2006
			(96)	06748594.6
			(73)	REGENERON PHARMACEUTICALS, INC., Tarrytown, NY 10591, US
			(72)	DIX, Daniel, LaGrangeville, New York 12540, US
				FRYE, Kelly, Pomona, New York 10970, US
				KAUTZ, Susan, Albany, New York 12210, US
(97)	<b>EP 1845973</b>			
(47)	12.08.2015			
(97)	27.07.2006			
(51)	<i>A61K 31/415</i>	(2006.01)		
	<i>A61K 31/4155</i>	(2006.01)		
	<i>A61P 35/00</i>	(2006.01)		
	<i>A61K 31/4196</i>	(2006.01)		
	<i>A61K 31/5685</i>	(2006.01)		
	<i>A61K 31/135</i>	(2006.01)		



(54) **Přípravky VEGF antagonistů**  
(32) 665125 P  
(31) 25.03.2005  
(33) US  
(86) PCT/US2006/010600  
(87) WO 2006/104852  
(74) Společná advokátní kancelář Vsetečka Zelený Švorčík Kalenský a partneři, JUDr. Petr Kalenský, Hálkova 2, Praha 2, 12000

(97) **EP 1867018**  
(47) 12.08.2015  
(97) 12.10.2006  
(51) **H02B 1/21** (2006.01)  
**H02B 1/36** (2006.01)  
(96) 25.03.2006  
(96) 06723740.4  
(73) ABB AG, 68309 Mannheim, DE  
(72) KRAFT, Klaus, 69123 Heidelberg, DE  
MERKEL, Hans-Peter, 69198 Schriesheim, DE  
(54) **Elektrické nízkonapěťové rozvodné zařízení**  
(32) 102005015944  
(31) 07.04.2005  
(33) DE  
(86) PCT/EP2006/002762  
(87) WO 2006/105879  
(74) Čermák a spol., JUDr. Karel Čermák, Elišky Peškové 15/735, Praha 5, 15000

(97) **EP 1931836**  
(47) 05.08.2015  
(97) 22.03.2007  
(51) **E04B 2/58** (2006.01)  
**E04B 2/06** (2006.01)  
(96) 12.09.2006  
(96) 06784278.1  
(73) Dyntek Pte Ltd., Singapore 729570, SG  
(72) NG, Wee Beng, Singapore 269269, SG  
WYATT, Gary Donald, Victoria 3152, AU  
(54) **Sestava výztužných prvků**  
(32) 200505952  
(31) 16.09.2005  
(33) SG  
(86) PCT/SG2006/000266  
(87) WO 2007/032746  
(74) PATENTSERVIS Praha a.s., Na Podkovce 281/10, Praha 4, 14700

(97) **EP 1957210**  
(47) 19.08.2015  
(97) 31.05.2007  
(51) **B07B 1/46** (2006.01)  
**B07B 1/48** (2006.01)  
(96) 21.11.2006  
(96) 06830053.2  
(73) Binder + Co Aktiengesellschaft, 8200 Gleisdorf, AT  
(72) ANIBAS, Franz, A-8200 Gleisdorf, AT  
RENNER, Franz, A-8200 Gleisdorf, AT  
FRITZ, Hermann, A-8200 Gleisdorf, AT  
(54) **Poddajná rohož jemného síta a prosévací stroj s napínacími hřídeli s poddajnou rohoží jemného síta**  
(32) 8012005  
(31) 24.11.2005  
(33) AT  
(86) PCT/EP2006/068704  
(87) WO 2007/060155  
(74) Společná advokátní kancelář Vsetečka Zelený Švorčík Kalenský a partneři, JUDr. Michal Havlík, Hálkova 2, Praha 2, 12000

(97) **EP 2045434**  
(47) 19.08.2015  
(97) 08.04.2009  
(51) **E06B 7/23** (2006.01)  
**E05C 9/00** (2006.01)  
**E05B 17/00** (2006.01)  
(96) 11.09.2008  
(96) 08015993.2  
(73) ROTO FRANK Aktiengesellschaft, 70771 Leinfelden-Echterdingen, DE

(72) Moog, Christopher, 56422 Wirges, DE  
(54) **Těsnící upevňovací uspořádání**  
(32) 102007047482  
(31) 04.10.2007  
(33) DE  
(74) Čermák a spol., JUDr. Karel Čermák, advokát, Elišky Peškové 15/735, Praha 5, 15000

(97) **EP 2054406**  
(47) 07.10.2015  
(97) 14.02.2008  
(51) **C07D 405/04** (2006.01)  
**A61K 31/513** (2006.01)  
**A61P 35/00** (2006.01)  
(96) 13.08.2007  
(96) 07786668.9  
(73) Resprotect GmbH, 01307 Dresden, DE  
(72) FAHRIG, Rudolf, 01326 Dresden, DE  
LOHMANN, Dieter, 01445 Radebeul, DE  
ROLFS, Andreas, 99817 Eisenach, DE  
DIEKS, Henrik, 14197 Berlin, DE  
TEUBNER, Janek, 12459 Berlin, DE  
HEINRICH, Jörg-Christian, 01309 Dresden, DE  
(54) **Nukleosidy pro potlačení nebo redukování tvorby resistance při ošetření cytostatiky**  
(32) 102006037786  
(31) 11.08.2006  
(33) DE  
(86) PCT/EP2007/007147  
(87) WO 2008/017515  
(74) Společná advokátní kancelář Vsetečka Zelený Švorčík Kalenský a partneři, JUDr. Michal Havlík, Hálkova 2, Praha 2, 12000

(97) **EP 2125323**  
(47) 19.08.2015  
(97) 04.09.2008  
(51) **B29C 44/46** (2006.01)  
(96) 21.02.2008  
(96) 08709143.5  
(73) BASF SE, 67056 Ludwigshafen, DE  
(72) GERAEDTS, Martin, 49448 Quernheim, DE  
CLAMOR, Oliver, 32351 Stemwede-Dielingen, DE  
KAMPF, Gunnar, 32351 Stemwede-Haldem, DE  
FABISIAK, Roland, 49448 Brockum, DE  
HENSIEK, Rainer, 49328 Melle, DE  
BALBO-BLOCK, Marco, 22043 Hamburg, DE  
TOMASI, Gianpaolo, 49356 Diepholz, DE  
ILLICHMANN, Werner, 49448 Lemförde, DE  
(54) **Způsob výroby spojených těles na bázi pěnových látek na bázi isokyanátů**  
(32) 07103221  
(31) 28.02.2007  
(33) EP  
(86) PCT/EP2008/052098  
(87) WO 2008/104492  
(74) Společná advokátní kancelář Vsetečka Zelený Švorčík Kalenský a partneři, JUDr. Petr Kalenský, Hálkova 2, Praha 2, 12000

(97) **EP 2134769**  
(47) 12.08.2015  
(97) 12.09.2008  
(51) **C08G 77/02** (2006.01)  
**C08L 83/04** (2006.01)  
**C09D 183/04** (2006.01)  
(96) 04.03.2008  
(96) 08742019.6  
(73) Momentive Performance Materials Inc., Waterford, NY 12188, US  
(72) HAYES, Robert, F., Ballston Lake, NY 12019, US  
(54) **Elastické tepelně vytvrditelné silikonové tvrdé potahy**  
(32) 713888  
(31) 05.03.2007  
(33) US

(86) PCT/US2008/002852  
(87) WO 2008/109072  
(74) ROTT, RŮŽIČKA & GUTTMANN Patentová, známková a advokátní kancelář, Ing. Jana Fuchsová, Vinohradská 37, Praha 2, 12000

(97) **EP 2155688**  
(47) 05.08.2015  
(97) 18.12.2008  
(51) **C07D 231/16** (2006.01)  
**C07D 231/38** (2006.01)  
**C07D 231/46** (2006.01)  
**C06B 25/04** (2006.01)  
**C06B 25/34** (2006.01)  
(96) 06.06.2008  
(96) 08807179.0  
(73) HERAKLES, 33185 Le Haillan, FR  
Eurenco, 91300 Massy, FR  
(72) HERVE, Grégoire, 60410 Verberie, FR  
(54) **Dinitropyrazolové deriváty, jejich příprava a energetické kompozice s jejich obsahem**  
(32) 0755679  
(31) 12.06.2007  
(33) FR  
(86) PCT/IB2008/002535  
(87) WO 2008/152525  
(74) Společná advokátní kancelář Vsetečka Zelený Švorčík Kalenský a partneři, JUDr. Michal Havlík, Hálkova 2, Praha 2, 12000

(97) **EP 2155699**  
(47) 08.07.2015  
(97) 27.11.2008  
(51) **C07D 249/18** (2006.01)  
**C07D 231/56** (2006.01)  
**C07C 253/04** (2006.01)  
**C07C 255/42** (2006.01)  
**A01N 43/707** (2006.01)  
**A01N 37/34** (2006.01)  
**A61P 33/00** (2006.01)  
(96) 12.05.2008  
(96) 08769452.7  
(73) Merial, Inc., Duluth, GA 30096, US  
Aventis Agriculture, 75008 Paris, FR  
(72) SOLL, Mark, David, Alpharetta, GA 30005, US  
LE HIR DE FALLOIS, Loic, Patrick, Chapel Hill, NC 27517, US  
HUBER, Scot, Kevin, Raleigh, NC 27612, US  
LEE, Hyoung, Ik, Cary, NC 27519, US  
WILKINSON, Douglas, Edward, Wake Forest, NC 27587, US  
JACOBS, Robert, Toms, Wake Forest, NC 27587, US  
(54) **Arylazol-2-yl kyanoethylamino sloučeniny, způsob jejich přípravy a způsob jejich použití**  
(32) 930485 P  
(31) 15.05.2007  
(33) US  
(86) PCT/US2008/063417  
(87) WO 2008/144275  
(74) Traplová Hakr Kubát, advokátní a patentová kancelář, Ing. Eduard Hakr, Přístavní 24, Praha 7, 17000

(97) **EP 2167042**  
(47) 09.09.2015  
(97) 31.12.2008  
(51) **A61K 9/12** (2006.01)  
**A61K 31/56** (2006.01)  
**A61P 11/06** (2006.01)  
**A61K 47/32** (2006.01)  
(96) 27.06.2008  
(96) 08762620.6  
(73) Generics [UK] Limited, Potters Bar Hertfordshire EN6 1AG, GB  
(72) FLANDERS, Paul, Hertfordshire EN6 1AG, GB  
THOMPSON, James, Hertfordshire EN6 1AG, GB  
(54) **Farmaceutické aerosolové kompozice, obsahující flutikason**  
(32) 0712454  
(31) 27.06.2007  
(33) GB

(86) PCT/GB2008/050518  
(87) WO 2009/001144  
(74) Traplová Hakr Kubát, advokátní a patentová kancelář, Ing. Eduard Hakr, patentový zástupce, Přístavní 24, Praha 7, 17000

(97) **EP 2173345**  
(47) 19.08.2015  
(97) 08.01.2009  
(51) **A61K 31/44** (2006.01)  
**A61K 31/455** (2006.01)  
**A61P 25/32** (2006.01)  
**A61K 9/46** (2006.01)  
**A61K 9/00** (2006.01)  
**A61K 9/16** (2006.01)  
**A61K 9/20** (2006.01)  
**A61K 9/50** (2006.01)  
**A61K 9/70** (2006.01)  
(96) 03.07.2008  
(96) 08763673.4  
(73) Alcobra Ltd., 65785 Tel Aviv, IL  
(72) MEGIDDO, Gur, 90804 M.p. Judean Hills, IL  
MEGIDDO, Dalia, 90804 M.p. Judean Hills, IL  
YAMIN, Rina, 76516 Rehovot, IL  
ILAN, Yaron, 96400 Jerusalem, IL  
AMSELEM, Shimon, 76551 Rehovot, IL  
(54) **Perorální preparát metadoxinu**  
(32) 18438907, 18715907  
(31) 03.07.2007, 05.11.2007  
(33) IL, IL  
(86) PCT/IL2008/000917  
(87) WO 2009/004629  
(74) INVENTIA s.r.o., RNDr. Kateřina Hartvichová, Na Bělidle 3, Praha 5, 15000

(97) **EP 2173869**  
(47) 12.08.2015  
(97) 24.12.2008  
(51) **C12N 9/64** (2006.01)  
**C07K 14/705** (2006.01)  
(96) 20.06.2008  
(96) 08784530.1  
(73) Helmholtz Zentrum München Deutsches Forschungszentrum für Gesundheit und Umwelt (GmbH), 85764 Neuherberg, DE  
CHU, Yuanyuan, 80937 München, DE  
(72) KÜHN, Ralf, 85354 Freising, DE  
WURST, Wolfgang, 80937 Munich, DE  
(54) **Fúzní protein obsahující kaspázovou doménu a doménu vázající nukleární hormonální receptor a způsoby jeho přípravy a použití**  
(32) 07012138  
(31) 21.06.2007  
(33) EP  
(86) PCT/EP2008/005013  
(87) WO 2008/155133  
(74) Společná advokátní kancelář Vsetečka Zelený Švorčík Kalenský a partneři, JUDr. Michal Havlík, Hálkova 2, Praha 2, 12000

(97) **EP 2178783**  
(47) 11.11.2015  
(97) 19.02.2009  
(51) **B66B 11/04** (2006.01)  
**B66B 9/187** (2006.01)  
(96) 31.07.2008  
(96) 08785251.3  
(73) SEW-EURODRIVE GmbH & Co. KG, 76646 Bruchsal, DE  
(72) SCHWESINGER, Klaus, 76646 Bruchsal, DE  
BECKER, Günter, 76684 Östringen, DE  
(54) **Zdvihací mechanismus**  
(32) 102007038497  
(31) 14.08.2007  
(33) DE  
(86) PCT/EP2008/006309  
(87) WO 2009/021637  
(74) Rott, Růžička & Guttmann Patentové, známkové a advokátní kanceláře, Ing. Jiří Andera, Vinohradská 37, Praha 2, 12000

- (97) **EP 2200127**  
(47) 05.08.2015  
(97) 23.06.2010  
(51) **H01R 13/193** (2006.01)  
**H01R 13/436** (2006.01)  
**H01R 13/20** (2006.01)  
**H01R 13/639** (2006.01)  
(96) 18.12.2009  
(96) 09015685.2  
(73) Hirschmann Automotive GmbH, 6830 Rankweil-Brederis, AT  
(72) Bürk, Thomas, 75378 Bad Liebenzell, DE  
Plangger, Klaus, 6541 Tösens, AT  
Schreiber, Gerald, 6800 Feldkirch, AT  
(54) **Konektorové uspořádání**  
(32) 102008064439  
(31) 22.12.2008  
(33) DE  
(74) Společná advokátní kancelář Vsetečka Zelený Švorčík Kalenský a partneři, JUDr. Michal Havlík, Hálkova 2, Praha 2, 12000
- 
- (97) **EP 2203727**  
(47) 12.08.2015  
(97) 30.04.2009  
(51) **G01K 7/10** (2006.01)  
**G01K 7/02** (2006.01)  
(96) 22.10.2008  
(96) 08841598.9  
(73) Heraeus Electro-Nite International N.V., 3530 Houthalen, BE  
(72) CONTI, Richard, F., New Hope PA 18938, US  
(54) **Termočlánkový prodlužovací drát**  
(32) 982292 P  
(31) 24.10.2007  
(33) US  
(86) PCT/IB2008/002816  
(87) WO 2009/053815  
(74) KOREJZOVÁ & SPOL., v.o.s., JUDr. Petra Korejzová, advokátka, Korunní 810/104 E, Praha 10, 10100
- 
- (97) **EP 2204286**  
(47) 26.08.2015  
(97) 07.07.2010  
(51) **B41J 2/045** (2006.01)  
**B41M 7/00** (2006.01)  
**B41J 3/407** (2006.01)  
**B41J 11/00** (2006.01)  
(96) 18.12.2009  
(96) 09290969.6  
(73) MGI FRANCE, 94200 Ivry sur Seine, FR  
(72) Abergel, Edmond, 75012 Paris, FR  
(54) **Zařízení pro inkoustový tisk lakové směsi na potišťený podklad**  
(32) 0807500  
(31) 30.12.2008  
(33) FR  
(74) Rott, Růžička & Guttmann Patentové, známkové a advokátní kanceláře, Ing. Ivana Menšíková, Vinohradská 938/37, Praha 2, 12000
- 
- (97) **EP 2205774**  
(47) 22.07.2015  
(97) 23.04.2009  
(51) **C23C 30/00** (2006.01)  
**C23C 16/02** (2006.01)  
**C23C 16/34** (2006.01)  
(96) 10.10.2008  
(96) 08805205.5  
(73) Fraunhofer-Gesellschaft zur Förderung der angewandten Forschung e.V., 80686 München, DE  
(72) ENDLER, Ingolf, 01640 Coswig, DE  
HÖHN, Mandy, 01277 Dresden, DE  
(54) **Tělesa potažená tvrdým vícevrstevným nátěrovým materiálem a způsob jejich výroby**  
(32) 102007000512  
(31) 16.10.2007  
(33) DE

- (86) PCT/EP2008/063583  
(87) WO 2009/050110  
(74) Traplová Hakr Kubát, advokátní a patentová kancelář, Ing. Eduard Hakr, patentový zástupce, Přístavní 24, Praha 7, 17000
- 
- (97) **EP 2212891**  
(47) 16.09.2015  
(97) 30.04.2009  
(51) **G21C 17/108** (2006.01)  
**G21C 17/10** (2006.01)  
(96) 09.10.2008  
(96) 08841914.8  
(73) Areva NP, 92400 Courbevoie, FR  
(72) RIO, Gérard, F-78100 Saint Germain en Laye, FR  
(54) **Způsob vytváření smíšených kartogramů aktivní zóny a jeho použití pro kalibrování stacionární instrumentace**  
(32) 0758301  
(31) 12.10.2007  
(33) FR  
(86) PCT/FR2008/051834  
(87) WO 2009/053624  
(74) Společná advokátní kancelář Vsetečka Zelený Švorčík Kalenský a partneři, JUDr. Michal Havlík, Hálkova 2, Praha 2, 12000
- 
- (97) **EP 2220564**  
(47) 30.09.2015  
(97) 07.05.2009  
(51) **G06F 13/38** (2006.01)  
**G06F 11/14** (2006.01)  
**H04M 1/725** (2006.01)  
(96) 29.10.2008  
(96) 08844244.7  
(73) Meem SL Limited, London EC1M 5QG, GB  
(72) GOEL, Anil, London N4 1AT, GB  
(54) **Kabel s pamětí**  
(32) 200701547, 200800157  
(31) 30.10.2007, 05.02.2008  
(33) DK, DK  
(86) PCT/EP2008/064655  
(87) WO 2009/056559  
(74) ŽOVICOVÁ & ŽOVIC IP, s.r.o., Záhradnícka 36, 821 08 Bratislava
- 
- (97) **EP 2226169**  
(47) 19.08.2015  
(97) 08.09.2010  
(51) **B26D 3/08** (2006.01)  
**B29C 44/56** (2006.01)  
**C08J 9/36** (2006.01)  
**C09J 7/02** (2006.01)  
(96) 04.03.2009  
(96) 09154351.2  
(73) NMC S.A., 4731 Eynatten, BE  
(72) Dujardin, René, 4730 Raeren, BE  
Mayeres, Jean-Pierre, 4700 Eupen, BE  
(54) **Pěna s pásem adhezivního materiálu**  
(74) Traplová Hakr Kubát, advokátní a patentová kancelář, Ing. Jan Kubát, Přístavní 24, Praha 7, 17000
- 
- (97) **EP 2231555**  
(47) 19.08.2015  
(97) 18.06.2009  
(51) **A23K 1/00** (2006.01)  
(96) 12.12.2008  
(96) 08858529.4  
(73) Stamicarbon B.V., 6135 KW Sittard, NL  
(72) SCHAAFSMA, Stefan Hendrikus, NL-6114 NJ Susteren,, NL  
JANSSEN, Richard Johannes Matheus, NL-6160 BD Geleen, NL  
EVERS, Theodorus Marie Leopold, NL-6121 KN Born, NL  
(54) **Vylepšené potahované hnojivo**  
(32) 07024216  
(31) 13.12.2007  
(33) EP  
(86) PCT/EP2008/067441  
(87) WO 2009/074679  
(74) Žovicová & Žovic IP, s.r.o., Záhradnícka 36, 82108 Bratislava

(97) **EP 2280602**  
(47) 19.08.2015  
(97) 05.11.2009  
(51) **A01N 43/10** (2006.01)  
**A01N 43/56** (2006.01)  
**A01N 43/42** (2006.01)  
**A01P 13/00** (2006.01)  
(96) 28.04.2009  
(96) 09738127.1  
(73) BASF SE, 67056 Ludwigshafen, DE  
(72) GRIVEAU, Yannick, 67346 Speyer, DE  
KOLB, Klaus, 67105 Schifferstadt, DE  
GREGORI, Wolfgang, 67067 Ludwigshafen, DE  
KRAPP, Michael, 67122 Altrip, DE  
(54) **Herbicidní směs**  
(32) 08155351  
(31) 29.04.2008  
(33) EP  
(86) PCT/EP2009/055093  
(87) WO 2009/133083  
(74) Traplová Hakr Kubát, advokátní a patentová kancelář, Ing. Jan Kubát, Přístavní 24, Praha 7, 17000

(97) **EP 2281994**  
(47) 26.08.2015  
(97) 09.02.2011  
(51) **E06B 3/667** (2006.01)  
(96) 22.06.2010  
(96) 10166846.5  
(73) Kronenberg, Ralf M., 42781 Haan, DE  
(72) Kronenberg, Max, 42657 Solingen, DE  
Kronenberg, Ralf M., 42781 Haan, DE  
(54) **Zasouvací spojovací část**  
(32) 202009008694 U  
(31) 23.06.2009  
(33) DE  
(74) Traplová Hakr Kubát, advokátní a patentová kancelář, Ing. Eduard Hakr, patentový zástupce, Přístavní 24, Praha 7, 17000

(97) **EP 2293795**  
(47) 12.08.2015  
(97) 10.12.2009  
(51) **A61K 9/48** (2006.01)  
**A61K 31/496** (2006.01)  
**A61K 31/519** (2006.01)  
**A61P 35/00** (2006.01)  
**A61P 3/10** (2006.01)  
**A61P 17/06** (2006.01)  
**A61P 19/02** (2006.01)  
**A61P 25/02** (2006.01)  
**A61P 9/00** (2006.01)  
**A61P 11/06** (2006.01)  
**A61P 27/02** (2006.01)  
**A61P 1/16** (2006.01)  
**A61P 43/00** (2006.01)  
(96) 04.06.2009  
(96) 09757599.7  
(73) Boehringer Ingelheim International GmbH, 55216 Ingelheim am Rhein, DE  
(72) STEFANIC, Martin Friedrich, 55216 Ingelheim Am Rhein, DE  
HILBERG, Frank, 55216 Ingelheim Am Rhein, DE  
KAISER, Rolf, 55216 Ingelheim Am Rhein, DE  
SHAPIRO, David, Wallingford Connecticut 06492, US  
(54) **Farmaceutická kombinace**  
(32) 08157749, 78882 P  
(31) 06.06.2008, 08.07.2008  
(33) EP, US  
(86) PCT/EP2009/056891  
(87) WO 2009/147218  
(74) KOREJZOVÁ & SPOL., v.o.s., JUDr. Petra Korejzová, advokátka, Korunní 810/104 E, Praha 10, 10100

(97) **EP 2294272**  
(47) 29.07.2015  
(97) 01.10.2009  
(51) **E05B 27/04** (2006.01)

**E05B 27/10** (2006.01)  
E05B 19/08 (2006.01)  
(96) 27.03.2009  
(96) 09724530.2  
(73) Medeco Security Locks, Inc., Salem, Virginia 24153, US  
(72) FIELD, Peter, H., Salem VA 24153, US  
SUTHERLAND, David, P., Kingsport, Tennessee 37664, US  
HARTMAN, Glenn, Salem VA 24153, US  
BENZIE, Mark, Roanoke VA 24018, US  
DANNHARDT, Walt, Roanoke VA 24019, US  
GALLIHER, Kevin, Roanoke VA 24019, US  
BOADWINE, Dan, Salem VA 24153, US  
ROBERSON, Clyde, T., Salem VA 24153, US  
(54) **Cylindrická vložka a doplňkový blokovací mechanismus**  
(32) 39864  
(31) 27.03.2008  
(33) US  
(86) PCT/US2009/038606  
(87) WO 2009/120987  
(74) Společná advokátní kancelář Všetečka Zelený Švorčík Kalenský a partneři, JUDr. Michal Havlík, Hálkova 2, Praha 2, 12000

(97) **EP 2297056**  
(47) 12.08.2015  
(97) 10.12.2009  
(51) **C03B 23/027** (2006.01)  
**C03B 23/025** (2006.01)  
(96) 01.06.2009  
(96) 09757795.1  
(73) Pilkington Group Limited, St. Helens Merseyside WA10 3TT, GB  
(72) TETLOW, Ian Nicholas, Lancashire PR4 6NJ, GB  
(54) **Samotížné ohýbání skleněných tabulí**  
(32) 0810001  
(31) 02.06.2008  
(33) GB  
(86) PCT/GB2009/050598  
(87) WO 2009/147423  
(74) JUDr. Otakar Švorčík, Hálkova 2, Praha 2, 12000

(97) **EP 2313370**  
(47) 19.08.2015  
(97) 07.01.2010  
(51) **C07D 207/08** (2006.01)  
**C07D 207/48** (2006.01)  
**C07D 211/32** (2006.01)  
**C07D 211/94** (2006.01)  
**C07D 211/96** (2006.01)  
**C07D 307/12** (2006.01)  
**C07D 309/04** (2006.01)  
**C07D 307/26** (2006.01)  
**C07D 309/12** (2006.01)  
**C07D 335/02** (2006.01)  
**C07D 401/06** (2006.01)  
**C07D 405/06** (2006.01)  
**C07D 409/06** (2006.01)  
**C07D 413/06** (2006.01)  
**C07D 491/18** (2006.01)  
(96) 01.07.2009  
(96) 09772473.6  
(73) Syngenta Limited, Guildford Surrey GU2 7YH, GB  
(72) JEANMART, Stephane, André, Marie, 4332 Stein, CH  
VINER, Russell, Bracknell Berkshire RG42 6EY, GB  
TAYLOR, John, Benjamin, Bracknell Berkshire RG42 6EY, GB  
WHITTINGHAM, William, Guy, Bracknell Berkshire RG42 6EY, GB  
WAILLES, Jeffrey, Steven, Bracknell Berkshire RG42 6EY, GB  
TARGETT, Sarah, Bracknell Berkshire RG42 6EY, GB  
MATHEWS, Christopher, John, Bracknell Berkshire RG42 6EY, GB  
GOVENKAR, Mangala, Goa, IN  
CORDINGLEY, Matthew, Robert, Bracknell Berkshire RG42 6EY, GB  
RUSSELL, Claire, Janet, Bracknell Berkshire RG42 6EY, GB  
TYTE, Melloney, Bracknell Berkshire RG42 6EY, GB  
(54) **5-heterocyklylalkyl-3-hydroxy-2-fenylocypent-2-enony jako herbicidy**  
(32) 0812310  
(31) 03.07.2008  
(33) GB

(86) PCT/EP2009/058250  
(87) WO 2010/000773  
(74) Traplová Hakr Kubát, advokátní a patentová kancelář, Ing. Eduard Hakr, patentový zástupce, Přístavní 24, Praha 7, 17000

(97) **EP 2334622**  
(47) 26.08.2015  
(97) 18.03.2010  
(51) **C07C 17/04** (2006.01)  
**C07C 17/087** (2006.01)  
**C07C 17/20** (2006.01)  
**C07C 17/25** (2006.01)  
**C07C 21/18** (2006.01)  
**C07C 51/12** (2006.01)  
(96) 11.09.2009  
(96) 09786235.3  
(73) Arkema France, 92700 Colombes, FR  
(72) PIGAMO, Anne, F-69340 Francheville, FR  
DEVIC, Michel, F-69110 Sainte-Foy-Les-Lyon, FR  
WENDLINGER, Laurent, F-69510 Soucieu en Jarrest, FR  
(54) **Způsob přípravy trifluorovaných a tetrafluorovaných sloučenin**  
(32) 0805000  
(31) 11.09.2008  
(33) FR  
(86) PCT/IB2009/006803  
(87) WO 2010/029419  
(74) PATENTSERVIS Praha a.s., Na Podkovce 281/10, Praha 4, 14700

(97) **EP 2365920**  
(47) 29.07.2015  
(97) 17.06.2010  
(51) **B60R 3/02** (2006.01)  
**B61D 23/02** (2006.01)  
**B61D 23/00** (2006.01)  
**A61G 3/06** (2006.01)  
(96) 11.12.2009  
(96) 09801227.1  
(73) Faiveley Transport, 93200 Saint Denis, FR  
(72) CARRION ESPELTA Juan, Les Boryes Del Camp, ES  
CASTELLNOU RIBAU Alex, Reus, ES  
(54) **Výsuvné zařízení pro přístup do vozu**  
(32) 0806988  
(31) 12.12.2008  
(33) FR  
(86) PCT/FR2009/001418  
(87) WO 2010/066971  
(74) INPARTNERS GROUP, Ing. Ivan Lukšiček, Koliště 13a, Brno, 60200

(97) **EP 2369080**  
(47) 05.08.2015  
(97) 28.09.2011  
(51) **E04B 2/74** (2006.01)  
(96) 25.03.2011  
(96) 11159765.4  
(73) Buck, Peter, 72574 Bad Urach, DE  
(72) Buck, Peter, 72574 Bad Urach, DE  
(54) **Modulární přepážková stěna**  
(32) 202010004181 U  
(31) 25.03.2010  
(33) DE  
(74) Společná advokátní kancelář Všeťečka Zelený Švorčík Kalenský a partneři, JUDr. Michal Havlík, Hálkova 2, Praha 2, 12000

(97) **EP 2371383**  
(47) 19.08.2015  
(97) 05.10.2011  
(51) **A61K 39/12** (2006.01)  
(96) 28.12.2006  
(96) 11164850.7  
(73) Boehringer Ingelheim Vetmedica, Inc., St. Joseph, MO 64506-2002, US  
(72) Roof, Michael B., St. Joseph, MO 64506-2002, US  
Eichmeyer, Marc Allan, St. Joseph, MO 64506-2002, US  
Nitzel, Greg, St. Joseph, MO 64506-2002, US  
Hayes, Phillip Wayne, St. Joseph, MO 64506-2002, US  
Schaeffer, Merrill Lynn, St. Joseph, MO 64506-2002, US

(54) **Použití imunogenní směsi PCV2 pro snížení klinických symptomů u prasat**  
(32) 755016 P, 829809 P  
(31) 29.12.2005, 17.10.2006  
(33) US, US  
(74) KOREJZOVÁ & SPOL., v.o.s., JUDr. Petra Korejzová, advokátka, Korunní 810/104 E, Praha 10, 10100

(97) **EP 2371385**  
(47) 19.08.2015  
(97) 05.10.2011  
(51) **A61K 39/12** (2006.01)  
(96) 28.12.2006  
(96) 11164854.9  
(73) Boehringer Ingelheim Vetmedica, Inc., St. Joseph, MO 64506-2002, US  
(72) Roof, Michael B., St. Joseph, MO 64506-2002, US  
Eichmeyer, Marc Allan, St. Joseph, MO 64506-2002, US  
Nitzel, Greg, St. Joseph, MO 64506-2002, US  
Hayes, Phillip Wayne, St. Joseph, MO 64506-2002, US  
Schaeffer, Merrill Lynn, St. Joseph, MO 64506-2002, US  
(54) **Použití imunogenní směsi PCV2 pro snížení klinických symptomů u prasat**  
(32) 755016 P, 829809 P  
(31) 29.12.2005, 17.10.2006  
(33) US, US  
(74) KOREJZOVÁ & SPOL., v.o.s., JUDr. Petra Korejzová, advokátka, Korunní 810/104 E, Praha 10, 10100

(97) **EP 2389434**  
(47) 29.07.2015  
(97) 29.07.2010  
(51) **C12N 1/20** (2006.01)  
**A01N 63/02** (2006.01)  
(96) 26.01.2010  
(96) 10734000.2  
(73) Pasteuria Bioscience, Inc., Alachua, FL 32615, US  
(72) HEWLETT, Thomas, E., High Springs, FL 32643, US  
WATERS, John, P., Lake City, FL 32055, US  
(54) **Nový kmen pasteuria**  
(32) 147174 P  
(31) 26.01.2009  
(33) US  
(86) PCT/US2010/022086  
(87) WO 2010/085795  
(74) Společná advokátní kancelář Všeťečka Zelený Švorčík Kalenský a partneři, JUDr. Michal Havlík, Hálkova 2, Praha 2, 12000

(97) **EP 2399078**  
(47) 19.08.2015  
(97) 26.08.2010  
(51) **F24D 19/10** (2006.01)  
**F25B 30/02** (2006.01)  
**F24D 3/10** (2006.01)  
(96) 16.02.2010  
(96) 10705431.4  
(73) Uponor Innovation AB, 73061 Virsbo, SE  
(72) JONSSON, Ulf, S-19492 Upplands Väsby, SE  
(54) **Kontrola topného/chladicího systému**  
(32) 20095151  
(31) 18.02.2009  
(33) FI  
(86) PCT/IB2010/050687  
(87) WO 2010/095093  
(74) Společná advokátní kancelář Všeťečka Zelený Švorčík Kalenský a partneři, JUDr. Michal Havlík, Hálkova 2, Praha 2, 12000

(97) **EP 2401980**  
(47) 21.10.2015  
(97) 04.01.2012  
(51) **A61B 19/00** (2006.01)  
**A61B 17/22** (2006.01)  
**A61B 17/28** (2006.01)  
**A61B 17/30** (2006.01)  
**A61B 17/29** (2006.01)  
**A61B 17/221** (2006.01)  
**A61M 25/00** (2006.01)

- (96) 29.06.2011  
(96) 11171842.5  
(73) Biosense Webster (Israel), Ltd., Yokneam, 2066717, IL  
(72) Govari, Assaf, 34400 Haifa, IL  
Altmann, Andres Claudio, 34757 Haifa, IL  
Kolin-Schwartz, Orit, 20184 Moshav Manoff, IL  
(54) **Detekce tlaku pro víceraemenný kátétr**  
(32) 827254  
(31) 30.06.2010  
(33) US  
(74) Společná advokátní kancelář Vsetečka Zelený Švorčík Kalenský a partneři, JUDr. Michal Havlík, Hálkova 2, Praha 2, 12000
- 
- (97) **EP 2403865**  
(47) 12.08.2015  
(97) 10.09.2010  
(51) **C07K 1/18** (2006.01)  
**C12N 9/50** (2006.01)  
**C12N 15/57** (2006.01)  
(96) 02.03.2010  
(96) 10749193.8  
(73) Grifols Therapeutics Inc., Research Triangle Park, NC 27709, US  
(72) KOEPF, Edward, Holly Springs NC 27540, US  
LINDSAY, Myles, Garner NC 27529, US  
SILVERSTEIN, Rebecca, Cary NC 27513, US  
HUNT, Jennifer, A., Raleigh NC 27615, US  
REBBEOR, James, Garner NC 27529, US  
ZIMMERMAN, Thomas, P., Raleigh NC 27612, US  
MILLER, Charles, Apex NC 27539, US  
CARONNA, Anthony, Cary NC 27519, US  
STOKES, Kenya, Cary NC 27519, US  
(54) **Způsoby přípravy plasminogenu**  
(32) 156990 P  
(31) 03.03.2009  
(33) US  
(86) PCT/US2010/025898  
(87) WO 2010/101903  
(74) Rott, Růžička & Guttmann, Ivana Jirotková, Vinohradská 37, Praha 2, 12000
- 
- (97) **EP 2404503**  
(47) 02.09.2015  
(97) 11.01.2012  
(51) **A21D 13/00** (2006.01)  
**B44C 3/06** (2006.01)  
(96) 04.07.2011  
(96) 11005440.0  
(73) CarvingColors GmbH, 23823 Seedorf, DE  
(72) Schramm, Hauke, Dr., 23823 Seedorf, DE  
(54) **Postup pro zhotovení bloku, uvnitř kterého je umístěn alespoň jeden barevně se odlišující objekt**  
(32) 102010026326  
(31) 07.07.2010  
(33) DE  
(74) DANĚK & PARTNERS Advokátní a patentová kancelář, Ing. Dr. Vilém Daněk Ph.D., LL.M., patentový zástupce, Vinohradská 17, Praha 2, 12000
- 
- (97) **EP 2415577**  
(47) 12.08.2015  
(97) 08.02.2012  
(51) **B29C 39/14** (2006.01)  
**B01J 13/00** (2006.01)  
**B29C 39/16** (2006.01)  
**F16L 59/02** (2006.01)  
**B29C 39/18** (2006.01)  
(96) 23.06.2004  
(96) 11185617.5  
(73) Aspen Aerogels Inc., Northborough, MA 01532, US  
(72) Lee, Kang, P., Sudbury, MA 01776, US  
Gould, George, L., Mendon, MA 01756, US  
Gronemeyer, William, Wilmington, MA 01887, US  
Stepanian, Christopher, John, Somerville, MA 02144, US  
(54) **Způsoby pro výrobu gelových listů**  
(32) 482359 P  
(31) 24.06.2003  
(33) US

- (74) Společná advokátní kancelář Vsetečka Zelený Švorčík Kalenský a partneři, JUDr. Michal Havlík, Hálkova 2, Praha 2, 12000
- 
- (97) **EP 2455696**  
(47) 14.10.2015  
(97) 23.05.2012  
(51) **F28D 20/00** (2006.01)  
(96) 12.11.2011  
(96) 11009012.3  
(73) Vaillant GmbH, 42859 Remscheid, DE  
(72) Luka, Jürgen, 58453 Witten, DE  
Kämpchen, Marian, 42699 Solingen, DE  
(54) **Vrstvený zásobník**  
(32) 19272010  
(31) 22.11.2010  
(33) AT  
(74) FISCHER & PARTNER Intellectual Property s.r.o., Na Hrobci 294/5, Praha 2, 12800
- 
- (97) **EP 2481052**  
(47) 12.08.2015  
(97) 31.03.2011  
(51) **G21C 7/00** (2006.01)  
**G21C 17/00** (2006.01)  
**G21D 3/00** (2006.01)  
**G21C 17/108** (2006.01)  
(96) 20.09.2010  
(96) 10754756.4  
(73) Areva NP, 92400 Courbevoie, FR  
(72) L'ABBATE, Annalisa, 75012 Paris, FR  
LEFEBVRE DE RIEUX, Anastasie, 75018 Paris, FR  
MOURLEVAT, Jean-Lucien, 78590 Noisy-le-Roi, FR  
(54) **Způsob podporování provozu jaderného reaktoru**  
(32) 0956498  
(31) 22.09.2009  
(33) FR  
(86) PCT/EP2010/063810  
(87) WO 2011/036120  
(74) Společná advokátní kancelář Vsetečka Zelený Švorčík Kalenský a partneři, JUDr. Michal Havlík, Hálkova 2, Praha 2, 12000
- 
- (97) **EP 2486912**  
(47) 09.09.2015  
(97) 15.08.2012  
(51) **A61K 8/73** (2006.01)  
**C11D 3/22** (2006.01)  
**C11D 17/00** (2006.01)  
**A61K 8/04** (2006.01)  
**A61Q 19/10** (2006.01)  
**A61K 8/02** (2006.01)  
(96) 02.11.2007  
(96) 12167764.5  
(73) CP Kelco U.S., Inc., Atlanta, GA 30339, US  
(72) Swazey, John M., San Diego, CA 92130, US  
Morrison, Neil A., San Diego, CA 92128, US  
(54) **Surfaktanty zahuštěné systémy obsahující mikrovlnovou celulózu a způsob jejich výroby**  
(32) 557622  
(31) 08.11.2006  
(33) US  
(74) Traplová Hakr Kubát, advokátní a patentová kancelář, Ing. Eduard Hakr, patentový zástupce, Přístavní 24, Praha 7, 17000
- 
- (97) **EP 2487314**  
(47) 19.08.2015  
(97) 15.08.2012  
(51) **E06B 3/263** (2006.01)  
(96) 24.11.2011  
(96) 11190526.1  
(73) heroyal- Johann Henkenjohann GmbH & Co. KG, 33415 Verl, DE  
(72) Batzke, Daniel, 32657 Lemgo, DE  
Drücker, Joachim, 33334 Gütersloh/Spexard, DE  
Heidenfelder, Michael, 33397 Rietberg, DE  
(54) **Profil z lehkého kovu pro fasády, okna, dveře nebo podobně**  
(32) 202010008621 U  
(31) 24.09.2010

- (33) DE  
(74) Čermák a spol., JUDr. Karel Čermák, advokát, Elišky Peškové 15/735, Praha 5, 15000
- 
- (97) **EP 2488537**  
(47) 15.07.2015  
(97) 21.04.2011  
(51) **C07F 7/18** (2006.01)  
**A61K 31/216** (2006.01)  
**C08G 77/38** (2006.01)  
(96) 14.10.2010  
(96) 10765444.4  
(73) Interquim, S.A., 08173 Sant Cugat del Vallés, Barcelona, ES  
(72) GALLARDO SÁNCHEZ, Adaya, E-08173 Sant Cugat del Vallés - Barcelona, ES  
NONELL MARRUGAT, Santiago, E-08173 Sant Cugat del Vallés - Barcelona, ES  
MARQUILLAS OLONDRIZ, Francisco, E-08173 Sant Cugat del Vallés - Barcelona, ES  
SALLARES, Joan, E-08173 Sant Cugat del Vallés - Barcelona, ES  
MIRALLES BACETE, Ricardo, E-08173 Sant Cugat del Vallés - Barcelona, ES
- (54) **Silylové polymerní estery benzoové kyseliny jako sloučeniny, jejich použití a směsi s jejich obsahem**  
(32) 09173122  
(31) 15.10.2009  
(33) EP  
(86) PCT/EP2010/065454  
(87) WO 2011/045389  
(74) KOREJZOVÁ & SPOL., v.o.s., JUDr. Petra Korejzová, Korunní 810/104 E, Praha 10, 10100
- 
- (97) **EP 2528482**  
(47) 23.09.2015  
(97) 04.08.2011  
(51) **A47F 5/11** (2006.01)  
(96) 26.01.2011  
(96) 11701133.8  
(73) L'Hotel, François, 75016 Paris, FR  
(72) L'Hotel, François, 75016 Paris, FR  
(54) **Stojan pro prezentaci předmětů**  
(32) 1000313  
(31) 27.01.2010  
(33) FR  
(86) PCT/EP2011/051076  
(87) WO 2011/092209  
(74) Společná advokátní kancelář Vsetečka Zelený Švorčík Kalenský a partneři, JUDr. Michal Havlík, Hálkova 2, Praha 2, 12000
- 
- (97) **EP 2530291**  
(47) 12.08.2015  
(97) 05.12.2012  
(51) **F02M 13/08** (2006.01)  
**F02M 21/04** (2006.01)  
(96) 08.03.2012  
(96) 12158639.0  
(73) Green Gas Germany GmbH, 40670 Meerbusch, DE  
(72) Beek, Manfred, 47809 Krefeld, DE  
Egeren, Dirk van, 47475 Kamp-Lintfort, DE  
Schäning, Ralf, 28876 Oyten, DE  
Keuthen, Michael, 47906 Kempen, DE  
(54) **Způsob provozu plynových motorů s chudým plynem obsahujícím CH4 a směšovací zařízení pro provádění tohoto způsobu**  
(32) 102011050802  
(31) 01.06.2011  
(33) DE  
(74) Čermák a spol., JUDr. Karel Čermák, Elišky Peškové 15/735, Praha 5, 15000
- 
- (97) **EP 2534293**  
(47) 06.05.2015  
(97) 18.08.2011  
(51) **D06F 23/02** (2006.01)  
**D06F 35/00** (2006.01)  
(96) 10.02.2011  
(96) 11705976.6
- (73) Xeros Limited, Rotherham, South Yorkshire S60 5BL, GB  
(72) JENKINS, Stephen, Derek, Middlesbrough Cleveland TS9 5AS, GB  
KENNEDY, Frazer, John, Sheffield Yorkshire S7 2EQ, GB  
(54) **Zlepšené čisticí zařízení a způsob čištění**  
(32) 201002245  
(31) 10.02.2010  
(33) GB  
(86) PCT/GB2011/050243  
(87) WO 2011/098815  
(74) Společná advokátní kancelář Vsetečka Zelený Švorčík Kalenský a partneři, JUDr. Michal Havlík, Hálkova 2, Praha 2, 12000
- 
- (97) **EP 2537495**  
(47) 22.07.2015  
(97) 26.12.2012  
(51) **A61F 13/15** (2006.01)  
(96) 22.06.2012  
(96) 12173311.7  
(73) Curt G. Joa, Inc., Sheboygan Falls, Wisconsin 53085, US  
(72) Andrews, Robert E, Sheboygan, WI Wisconsin 53083, US  
Fritz, Jeff W, Plymouth, WI Wisconsin, US  
McCabe, John A, Sheboygan Falls, WI Wisconsin 53085, US  
Horneck, Noel, Cherokee Village, AR 72529, US  
Nelson, Anthony A, New Holstein, WI Wisconsin 53061, US  
Van Dyke, Daniel, Sheboygan, WI Wisconsin 53083, US
- (54) **Způsoby a zařízení pro uplatnění vložené bočnice s nulovým odpadem do posuvné textilie**  
(32) 201161500519 P  
(31) 23.06.2011  
(33) US  
(74) INPARTNERS GROUP, Ing. Ivan Lukšiček, Koliště 13a, Brno, 60200
- 
- (97) **EP 2540487**  
(47) 26.08.2015  
(97) 02.01.2013  
(51) **B30B 15/06** (2006.01)  
**B44B 5/02** (2006.01)  
**B30B 9/28** (2006.01)  
(96) 29.06.2011  
(96) 11005298.2  
(73) Hueck Rheinische GmbH, 41747 Viersen, DE  
(72) Espe, Rolf, 44795 Bochum, DE  
Espe, Oliver, 44795 Bochum, DE
- (54) **Lisovací plech nebo nekonečný pás se sendvičovou strukturou, způsob zhotovení takového lisovacího plechu nebo nekonečného pásu a způsob zhotovení raženého materiálu pomocí takového lisovacího plechu nebo nekonečného pásu**  
(74) Rott, Růžička & Guttman Patentové, známkové a advokátní kanceláře, Ing. Jiří Andera, Vinohradská 37, Praha 2, 12000
- 
- (97) **EP 2542371**  
(47) 02.09.2015  
(97) 15.09.2011  
(51) **B23C 5/28** (2006.01)  
(96) 13.02.2011  
(96) 11712017.0  
(73) Iscar Ltd., 24959 Tefen, IL  
(72) BONNARANG, Frederic, F-78286 Guyancourt, FR  
GUERARDELLE, Christian, F-78286 Guyancourt, FR
- (54) **Rotační řezný nástroj, mající nastavitelný chladicí mechanismus, a příslušný způsob chlazení**  
(32) 20423510  
(31) 02.03.2010  
(33) IL  
(86) PCT/IL2011/000151  
(87) WO 2011/111035  
(74) Čermák a spol., JUDr. Karel Čermák, advokát, Elišky Peškové 15/735, Praha 5, 15000
- 
- (97) **EP 2542423**  
(47) 14.10.2015  
(97) 09.09.2011  
(51) **G07D 7/00** (2006.01)  
**G02B 3/00** (2006.01)  
**G07D 7/20** (2006.01)  
**B42D 25/342** (2014.01)

(96) 01.03.2011  
(96) 11705994.9  
(73) De La Rue International Limited, Basingstoke RG22 4BS, GB  
(72) HOLMES, Brian William, Fleet Hampshire GU51 5HZ, GB  
(54) **Zařízení pro zvětšování moaré**  
(32) 201003397  
(31) 01.03.2010  
(33) GB  
(86) PCT/GB2011/050398  
(87) WO 2011/107782  
(74) Společná advokátní kancelář Všetečka Zelený Švorčík Kalenský a partneři, JUDr. Michal Havlík, Hálkova 2, Praha 2, 12000

(97) **EP 2542425**  
(47) 14.10.2015  
(97) 09.09.2011  
(51) **G07D 7/00** (2006.01)  
**G02B 3/00** (2006.01)  
**G07D 7/20** (2006.01)  
**B42D 25/342** (2014.01)  
(96) 01.03.2011  
(96) 11708074.7  
(73) De La Rue International Limited, Basingstoke RG22 4BS, GB  
(72) HOLMES, Brian William, Fleet Hampshire GU51 5HZ, GB  
(54) **Zařízení pro zvětšování moaré**  
(32) 201003397  
(31) 01.03.2010  
(33) GB  
(86) PCT/GB2011/050404  
(87) WO 2011/107788  
(74) Společná advokátní kancelář Všetečka Zelený Švorčík Kalenský a partneři, JUDr. Michal Havlík, Hálkova 2, Praha 2, 12000

(97) **EP 2542873**  
(47) 15.07.2015  
(97) 22.09.2011  
(51) **G01N 1/20** (2006.01)  
(96) 23.02.2011  
(96) 11704787.8  
(73) Glatt Systemtechnik GmbH, 01277 Dresden, DE  
(72) PRITZKE, Heinz, 01737 Braunsdorf, DE  
(54) **Zařízení k odebrání vzorků z práškového proudu**  
(32) 102010011724  
(31) 17.03.2010  
(33) DE  
(86) PCT/EP2011/052643  
(87) WO 2011/113670  
(74) TRAPLOVÁ HAKR KUBÁT Advokátní a patentová kancelář, Eduard Hakr, Přístavní 24, Praha 7, 17000

(97) **EP 2552403**  
(47) 09.09.2015  
(97) 06.10.2011  
(51) **A61K 9/00** (2006.01)  
**A61K 9/19** (2006.01)  
**A61K 31/426** (2006.01)  
**A61K 31/4545** (2006.01)  
**A61K 31/47** (2006.01)  
**A61K 47/36** (2006.01)  
**A61K 38/11** (2006.01)  
(96) 28.03.2011  
(96) 11711526.1  
(73) Ferring B.V., 2132 JX Hoofddorp, NL  
(72) AHUJA, Varinder, Mumbai - Maharashtra 400 066, IN  
GUNJIKAR, Tejas, Nashik - Maharashtra 422 006, IN  
WANNERBERGER, Kristin, CH-1009 Pully, CH  
(54) **Rychle se rozpouštějící farmaceutický prostředek**  
(32) DE07422010  
(31) 29.03.2010  
(33) IN  
(86) PCT/EP2011/054698  
(87) WO 2011/120903  
(74) Společná advokátní kancelář Všetečka Zelený Švorčík Kalenský a partneři, JUDr. Michal Havlík, patentový zástupce, Hálkova 2, Praha 2, 12000

(97) **EP 2560172**  
(47) 26.08.2015  
(97) 20.02.2013  
(51) **G21C 1/32** (2006.01)  
**G21C 9/012** (2006.01)  
**G21C 13/024** (2006.01)  
**G21C 15/18** (2006.01)  
(96) 06.11.2008  
(96) 12192980.6  
(73) NuScale Power, LLC, Corvallis, OR 97330, US  
(72) Reyes, Jose N., Jr., Corvallis, OR 97330, US  
Groome, John T., Corvallis, OR 97330, US  
(54) **Malý lehký vodní reaktor s pasivním odváděním rozpadového tepla**  
(32) 941024  
(31) 15.11.2007  
(33) US  
(74) Čermák a spol., JUDr. Karel Čermák, advokát, Elišky Peškové 15/735, Praha 5, 15000

(97) **EP 2560991**  
(47) 19.08.2015  
(97) 27.10.2011  
(51) **C07K 14/745** (2006.01)  
**A61K 38/36** (2006.01)  
(96) 19.04.2011  
(96) 11714990.6  
(73) Thrombotargets Europe, S.L., 08860 Castelldefels - Barcelona, ES  
(72) MURAT MORENO, Jesús, E - 08860 Castelldefels - Barcelona, ES  
RODRÍGUEZ FERNÁNDEZ - ALBA, Juan Ramón, E - 08860 Castelldefels - Barcelona, ES  
(54) **Vezikuly obsahující tkáňový faktor obohacené fosfolipidem vykazující hemostatickou aktivitu a jejich použití**  
(32) 10382085  
(31) 19.04.2010  
(33) EP  
(86) PCT/EP2011/056219  
(87) WO 2011/131658  
(74) Traplová Hakr Kubát, advokátní a patentová kancelář, Ing. Eduard Hakr, patentový zástupce, Přístavní 24, Praha 7, 17000

(97) **EP 2562162**  
(47) 19.08.2015  
(97) 27.02.2013  
(51) **C07D 239/47** (2006.01)  
**A01N 43/54** (2006.01)  
**A01P 3/00** (2006.01)  
(96) 22.01.2009  
(96) 12192512.7  
(73) Dow AgroSciences, LLC, Indianapolis, Indiana 46268-1054, US  
(72) Benko, Zoltan, Indianapolis, IN Indiana 46240, US  
Boebel, Timothy, Indianapolis, IN Indiana 46220, US  
Breux, Nneka, Indianapolis, IN Indiana 46201, US  
Bryan, Kristy, Carmel, IN Indiana 46033, US  
Davis, George, Carmel, IN Indiana 46032, US  
Epp, Jeffrey, Noblesville, IN Indiana 46062, US  
Lorsbach, Beth, Indianapolis, IN Indiana 46220, US  
Martin, Timothy, Noblesville, IN Indiana 46062, US  
Meyer, Kevin, Zionsville, IN Indiana 46077, US  
Nader, Bassam, Fishers, IN Indiana 46038, US  
Owen, W., Carmel, IN Indiana 46033, US  
Pobanz, Mark, Zionsville, IN Indiana 46077, US  
Ruiz, James, Westfield, IN Indiana 46074, US  
Smith, Frisby D., Dixon, CA California 95620, US  
Sullenberger, Michael, Westfield, IN Indiana 46074, US  
Webster, Jeffery, New Palestine, IN Indiana 46163, US  
Yao, Chenglin, Westfield, IN Indiana 46074, US  
Young, David, Carmel, IN Indiana 46033, US  
(54) **N-Kyano-4-amino-5-fluorpyrimidinové deriváty jako fungicidy**  
(32) 11799 P, 115297 P  
(31) 22.01.2008, 17.11.2008  
(33) US, US  
(74) PATENTSERVIS Praha a.s., Na Podkovce 281/10, Praha 4, 14700

(97) **EP 2564983**  
(47) 16.09.2015  
(97) 06.03.2013



- (51) **B24D 15/08** (2006.01)  
**B24B 3/54** (2006.01)  
**B24B 3/36** (2006.01)
- (96) 31.08.2012  
(96) 12182581.4
- (73) Fiskars Brands Finland OY AB, 10330 Billnäs, FI
- (72) Masalin, Petteri, 10330 Billnäs, FI  
Huhtala, Juha, 10330 Billnäs, FI  
Kunnas, Kari, 10330 Billnäs, FI  
Huttunen, Aaro, 10330 Billnäs, FI  
Salojärvi, Jouni, 10330 Billnäs, FI  
Lyytikäinen, Sami, 10330 Billnäs, FI  
Vänttilä, Olli-Pekka, 10330 Billnäs, FI
- (54) **Ostříč**
- (32) 20115856, 20116306  
(31) 01.09.2011, 22.12.2011  
(33) FI, FI  
(74) Společná advokátní kancelář Vsetečka Zelený Švorčík Kalenský a partneři, JUDr. Michal Havlík, patentový zástupce, Hálkova 2, Praha 2, 12000
- 
- (97) **EP 2566054**  
(47) 12.08.2015  
(97) 22.11.2012
- (51) **H03M 13/25** (2006.01)  
**H03M 13/27** (2006.01)  
**H03M 13/35** (2006.01)  
**H03M 13/11** (2006.01)  
**H03M 13/29** (2006.01)  
H04L 1/00 (2006.01)  
H04L 1/06 (2006.01)
- (96) 18.05.2012  
(96) 12785728.2
- (73) Panasonic Corporation, Kadoma-shi, Osaka 571-8501, JP
- (72) PETROV, Mihail, 63225 Langen, DE
- (54) **Způsob bitového prokládání**
- (32) 11004125  
(31) 18.05.2011  
(33) EP  
(86) PCT/JP2012/003272  
(87) WO 2012/157286  
(74) KOREJZOVÁ & SPOL., v.o.s., JUDr. Petra Korejzová, advokátka, Korunní 810/104 E, Praha 10, 10100
- 
- (97) **EP 2566990**  
(47) 02.09.2015  
(97) 10.11.2011
- (51) **C21D 9/70** (2006.01)  
**F27B 17/00** (2006.01)  
**F27D 7/02** (2006.01)  
**F27D 99/00** (2010.01)
- (96) 03.05.2011  
(96) 11717505.9
- (73) Linde Aktiengesellschaft, 80331 München, DE
- (72) EICHLER, Rudiger, 187 41 Täby, SE
- (54) **Způsob pro zvyšování homogenity teploty v šachtové peci**
- (32) 1050442  
(31) 04.05.2010  
(33) SE  
(86) PCT/EP2011/002205  
(87) WO 2011/138013  
(74) Traplová Hakr Kubát, advokátní a patentová kancelář, Ing. Eduard Hakr, patentový zástupce, Přístavní 24, Praha 7, 17000
- 
- (97) **EP 2569104**  
(47) 05.08.2015  
(97) 17.11.2011
- (51) **B21B 1/46** (2006.01)
- (96) 09.05.2011  
(96) 11725499.5
- (73) Danieli & C. Officine Meccaniche SpA, 33042 Buttrio (Udine), IT
- (72) BENEDETTI, Gianpietro, 33019 Tricesimo, IT  
BOBIG, Paolo, 34075 San D'Isonzo, IT
- (54) **Způsob výroby plochých válcovaných výrobků**
- (32) UD20100091  
(31) 10.05.2010
- 
- (33) IT  
(86) PCT/IB2011/000976  
(87) WO 2011/141790  
(74) KANIA, SEDLÁK, SMOLA Patentová a známková kancelář, Ing. Jiří Malůšek, Mendlovo nám. 1a, Brno, 60300
- 
- (97) **EP 2574422**  
(47) 12.08.2015  
(97) 03.04.2013
- (51) **B23Q 7/04** (2006.01)  
**B23Q 17/20** (2006.01)
- (96) 19.09.2012  
(96) 12006581.8
- (73) Stuczys, Uwe, 33428 Harsewinkel, DE
- (72) Stuczys, Uwe, 33428 Harsewinkel, DE
- (54) **Zařízení a způsob k dopravě a obrábění obrobků**
- (32) 202011106104 U, 102011117731  
(31) 27.09.2011, 07.11.2011  
(33) DE, DE  
(74) Společná advokátní kancelář Vsetečka Zelený Švorčík Kalenský a partneři, JUDr. Michal Havlík, Hálkova 2, Praha 2, 12000
- 
- (97) **EP 2579415**  
(47) 12.08.2015  
(97) 10.04.2013
- (51) **H02J 3/14** (2006.01)  
**H02J 3/38** (2006.01)  
**F24D 11/00** (2006.01)  
**F24D 19/10** (2006.01)  
H02J 13/00 (2006.01)
- (96) 19.07.2012  
(96) 12177084.6
- (73) EnBW Energie Baden-Württemberg AG, 76131 Karlsruhe, DE
- (72) Ralf, Biehl, 76275 Ettlingen, DE  
Wolfram, Münch, 76593 Gernsbach, DE
- (54) **Energetická rozvodná síť a způsob řízení umožňující rozvádět elektrickou energii z obnovitelných zdrojů**
- (32) 102011054199  
(31) 05.10.2011  
(33) DE  
(74) Společná advokátní kancelář Vsetečka Zelený Švorčík Kalenský a partneři, JUDr. Michal Havlík, Hálkova 2, Praha 2, 12000
- 
- (97) **EP 2584111**  
(47) 26.08.2015  
(97) 24.04.2013
- (51) **E04B 2/84** (2006.01)  
**E04C 2/288** (2006.01)  
**E04B 5/36** (2006.01)
- (96) 18.10.2011  
(96) 11290478.4
- (73) Rockwool International A/S, 2640 Hedehusene, DK
- (72) Baraud, Ismael, 93200 Saint-Denis, FR  
Le Madec, Bruce, 92350 Le Plessis Robinson, FR
- (54) **Vyztužená betonová stěna opatřená izolačními panely na spodní straně a způsob vytvoření takové stěny**
- (74) Traplová Hakr Kubát, advokátní a patentová kancelář, Ing. Eduard Hakr, Přístavní 24, Praha 7, 17000
- 
- (97) **EP 2585274**  
(47) 01.07.2015  
(97) 29.12.2011
- (51) **B29C 59/14** (2006.01)  
**B05D 7/24** (2006.01)  
**C23C 16/50** (2006.01)
- (96) 07.06.2011  
(96) 11725680.0
- (73) Münch Chemie International GmbH, 69469 Weinheim, DE
- (72) RONLAN, Alvin, S-114 59 Stockholm, SE
- (54) **Povrchová úprava gumy pomocí plazmy pod nízkým tlakem**
- (32) 10167306  
(31) 25.06.2010  
(33) EP

- (86) PCT/EP2011/059333  
(87) WO 2011/160939  
(74) UNIPATENT, Mgr. Jiří Macek, Sázavská 16, Praha 2 - Vinohrady, 12000
- 
- (97) **EP 2586426**  
(47) 23.09.2015  
(97) 01.05.2013  
(51) **A61K 9/10** (2006.01)  
**A61K 47/02** (2006.01)  
**A61K 47/32** (2006.01)  
**A61K 47/36** (2006.01)  
**A61K 31/165** (2006.01)  
**A61P 27/02** (2006.01)  
A61K 9/14 (2006.01)  
(96) 01.12.2010  
(96) 13152584.2  
(73) Alcon Research, Ltd., Fort Worth, TX 76134-2099, US  
(72) Chowhan, Masood A., Arlington, TX Texas 76016, US  
Ghosh, Malay, Fort Worth, TX Texas 76109, US  
Han, Wesley Wehsin, Arlington, TX Texas 76006, US  
Asgharian, Bahram, Arlington, TX Texas 76016, US  
(54) **Nanočásticové suspenze obsahující karboxyvinylový polymer**  
(32) 266368 P  
(31) 03.12.2009  
(33) US  
(74) Čermák a spol., JUDr. Karel Čermák, advokát, Elišky Peškové 15/735, Praha 5, 15000
- 
- (97) **EP 2603397**  
(47) 02.09.2015  
(97) 16.02.2012  
(51) **B60N 2/48** (2006.01)  
**B60N 2/58** (2006.01)  
(96) 03.05.2011  
(96) 11717638.8  
(73) Johnson Controls GmbH, 51399 Burscheid, DE  
(72) FRITSCH, Christophe, F-67460 Souffelweyersheim, FR  
GEISINGER, Eugénie, F-67320 Drulingen, FR  
PLOZNER, Michèle, F-67230 Kertzfeld, FR  
(54) **Způsob výroby opěrek hlavy pro vozidlová sedadla a takováto opěrka hlavy**  
(32) 102010034274  
(31) 13.08.2010  
(33) DE  
(86) PCT/EP2011/057036  
(87) WO 2012/019791  
(74) Traplová Hakr Kubát, advokátní a patentová kancelář, Ing. Eduard Hakr, patentový zástupce, Přístavní 24, Praha 7, 17000
- 
- (97) **EP 2604522**  
(47) 12.08.2015  
(97) 19.06.2013  
(51) **G01H 1/00** (2006.01)  
**G01M 7/00** (2006.01)  
(96) 16.12.2011  
(96) 11461543.8  
(73) Instytut Lotnictwa w Warszawie, 02-256 Warszawa, PL  
(72) Niepokólczycki, Antoni, 02-256 Warszawa, PL  
Lenort, Franciszek, 02-256 Warszawa, PL  
Królikowski, Robert, 02-256 Warszawa, PL  
Szmidt, Michal, 02-256 Warszawa, PL  
Kucio, Pawel, 02-256 Warszawa, PL  
(54) **Způsob posouzení třepetání letounu za letu**  
(74) ŽOVICOVÁ & ŽOVIC IP, s.r.o., Záhradnícka 36, 821 08 Bratislava
- 
- (97) **EP 2605937**  
(47) 02.09.2015  
(97) 23.02.2012  
(51) **B60R 21/213** (2011.01)  
**B60R 21/215** (2011.01)  
**B60R 13/02** (2006.01)  
**F16B 21/08** (2006.01)  
(96) 12.07.2011  
(96) 11732438.4  
(73) A. RAYMOND et Cie, 38000 Grenoble, FR  
(72) DE JONG, Michael, 79589 Binzen, DE
- 
- BREITENFELD, Jens, 79539 Lörrach, DE  
(54) **Zařízení k držení nástavného dílu na nosném dílu a uspořádání s takovýmto zařízením a s nástavným dílem**  
(32) 102010035011  
(31) 20.08.2010  
(33) DE  
(86) PCT/EP2011/061876  
(87) WO 2012/022545  
(74) Čermák a spol., JUDr. Karel Čermák, advokát, Elišky Peškové 15/735, Praha 5, 15000
- 
- (97) **EP 2614722**  
(47) 12.08.2015  
(97) 17.07.2013  
(51) **A23G 1/36** (2006.01)  
**A23G 3/40** (2006.01)  
**A23G 4/06** (2006.01)  
**A23D 7/00** (2006.01)  
**A23D 7/005** (2006.01)  
**A23G 1/54** (2006.01)  
**A23G 1/56** (2006.01)  
**A23G 3/34** (2006.01)  
(96) 19.01.2009  
(96) 13163629.2  
(73) Mondelez UK Holdings & Services Limited, Uxbridge, Middlesex UB8 1DH, GB  
(72) Esteve, Emilien Louis Joseph, 1446 Baulmes, VD, CH  
Elleman, Carole Jean, Reading, RG4 8NL, GB  
(54) **Potravinářská emulze**  
(32) 0800991  
(31) 19.01.2008  
(33) GB  
(74) FISCHER & PARTNER Intellectual Property s.r.o., Na Hrobci 294/5, Praha 2, 12800
- 
- (97) **EP 2615927**  
(47) 02.09.2015  
(97) 22.03.2012  
(51) **A23L 1/03** (2006.01)  
**A23L 1/30** (2006.01)  
**A23L 2/02** (2006.01)  
**C12R 1/225** (2006.01)  
**C12R 1/25** (2006.01)  
**A23L 1/212** (2006.01)  
**A23L 2/38** (2006.01)  
**A23L 2/52** (2006.01)  
(96) 14.09.2011  
(96) 11771281.0  
(73) Instytut Biotechnologii Przemysłu Rolno-Spozywczego, 02-532 Warszawa, PL  
(72) OWCZAREK, Lubomila, PL-03-982 Warszawa, PL  
JASINSKA, Urszula T., PL-02-206 Warszawa, PL  
SKAPSKA, Sylwia, PL-02-638 Warszawa, PL  
(54) **Způsob přípravy fermentovaných, zdraví prospěšných, ovocných nápojů**  
(32) 39242510  
(31) 16.09.2010  
(33) PL  
(86) PCT/PL2011/050035  
(87) WO 2012/036575  
(74) INVENTIA s.r.o., RNDr. Kateřina Hartvichová, Na Bělidle 3, Praha 5, 15000
- 
- (97) **EP 2624731**  
(47) 02.09.2015  
(97) 12.04.2012  
(51) **A47J 31/36** (2006.01)  
(96) 08.10.2010  
(96) 10771625.0  
(73) Qbo Coffee GmbH, 8304 Wallisellen, CH  
(72) DEUBER, Louis, 8805 Richterswil, CH  
(54) **Extrakční přístroj, například kávovar, se spařovacím modulem**  
(86) PCT/CH2010/000249  
(87) WO 2012/045184  
(74) PATENTSERVIS Praha a.s., Na Podkovce 281/10, Praha 4, 14700

- (97) **EP 2625118**  
(47) 12.08.2015  
(97) 12.04.2012  
(51) **B65D 83/68** (2006.01)  
**B05B 1/16** (2006.01)  
**B65D 83/20** (2006.01)  
B05B 12/14 (2006.01)  
B65D 83/62 (2006.01)  
(96) 16.09.2011  
(96) 11757619.9  
(73) Lindal France SAS, 54154 Briey Cedex, FR  
(72) BODET, Hervé, F-55100 Verdun, FR  
GAILLARD, Eric, F-55320 Dieue sur Meuse, FR  
(54) **Difuzér pro vícecestný ventil**  
(32) 1058115  
(31) 06.10.2010  
(33) FR  
(86) PCT/EP2011/066075  
(87) WO 2012/045562  
(74) Čermák a spol., JUDr. Karel Čermák, Elišky Peškové 15/735, Praha 5, 15000
- 
- (97) **EP 2627836**  
(47) 09.09.2015  
(97) 07.02.2013  
(51) **E03D 9/00** (2006.01)  
**E03D 13/00** (2006.01)  
(96) 06.07.2012  
(96) 12731491.2  
(73) Urimat Holding AG, 8832 Wollerau, CH  
(72) SCHMED, Arthur, CH-8832 Wollerau, CH  
BALKAU, Werner, CH-8762 Schwändi bei Schwanden, CH  
(54) **Použití vložky pro odtokový otvor pisoáru, jakož i pisoár s takovou vložkou**  
(32) 102011052369  
(31) 02.08.2011  
(33) DE  
(86) PCT/EP2012/063211  
(87) WO 2013/017373  
(74) Společná advokátní kancelář Všetěčka Zelený Švorčík Kalenský a partneři, JUDr. Petr Kalenský, Hálkova 2, Praha 2, 12000
- 
- (97) **EP 2636406**  
(47) 12.08.2015  
(97) 11.09.2013  
(51) **A61K 31/192** (2006.01)  
**A61P 29/00** (2006.01)  
(96) 19.02.2013  
(96) 13000827.9  
(73) Pharmaceutical Solutions Industry Ltd, 21484 Jeddah, SA  
(72) Selmi, Khalil A.H., 21484 Jeddah, SA  
Jamil, Irfan J. M., 21484 Jeddah, SA  
Idris, Yahya H.A., 21484 Jeddah, SA  
(54) **Nitrožilní infuze ibuprofenu**  
(32) L201220561  
(31) 20.02.2012  
(33) GC  
(74) KOREJZOVÁ & SPOL., v.o.s., JUDr. Petra Korejzová, advokátka, Korunní 810/104 E, Praha 10, 10100
- 
- (97) **EP 2649069**  
(47) 26.08.2015  
(97) 18.05.2012  
(51) **A61K 9/00** (2006.01)  
**A61K 45/06** (2006.01)  
**A61K 9/06** (2006.01)  
**A61K 9/20** (2006.01)  
**A61P 25/18** (2006.01)  
**A61K 31/437** (2006.01)  
**C07D 471/02** (2006.01)  
**C07D 471/04** (2006.01)  
**A61K 31/542** (2006.01)  
(96) 08.11.2011  
(96) 11781523.3  
(73) Janssen Pharmaceuticals, Inc., Titusville, NJ 08560, US  
(72) CID-NÚÑEZ, José, Maria, E-45007 Toledo, ES
- TRABANCO-SUÁREZ, Andrés, Avelino, E-45007 Toledo, ES  
OEHLRICH, Daniel, B-2340 Beerse, BE  
TRESADERN, Gary, John, E-45007 Toledo, ES  
MACDONALD, Gregor, James, B-2340 Beerse, BE  
VEGA RAMIRO, Juan, Antonio, E-45007 Toledo, ES  
(54) **DERIVÁTY 1,2,4-TRIAZOLO[4,3-a]PYRIDINU A JEJICH POUŽITÍ JAKO POZITIVNÍCH ALLOSTERICKÝCH MODULÁTORŮ RECEPTORŮ mGluR2**  
(32) 10190326  
(31) 08.11.2010  
(33) EP  
(86) PCT/EP2011/069640  
(87) WO 2012/062750  
(74) Advokátní a patentová kancelář Traplová Hakr Kubát, Ing. Eduard Hakr, patentový zástupce, Přístavní 24, Praha 7, 17000
- 
- (97) **EP 2649477**  
(47) 01.07.2015  
(97) 14.06.2012  
(51) **G02B 1/11** (2015.01)  
**G02C 7/02** (2006.01)  
**G02B 5/28** (2006.01)  
(96) 09.12.2011  
(96) 11794167.4  
(73) Essilor International (Compagnie Générale d'Optique), 94220 Charenton-le-Pont, FR  
(72) CADO, Hervé, F-94220 Charenton-le-Pont, FR  
DE AYGUAVIVES, Francisco, F-94220 Charenton-le-Pont, FR  
POPHILLAT, Olivier, F-94220 Charenton-le-Pont, FR  
(54) **Optický výrobek zahrnující antireflexní povlak s nízkým odrazem jak v ultrafialové oblasti, tak i ve viditelné oblasti**  
(32) 1060394, 421956 P, 201161541724 P  
(31) 10.12.2010, 10.12.2010, 30.09.2011  
(33) FR, US, US  
(86) PCT/EP2011/072386  
(87) WO 2012/076714  
(74) Traplová Hakr Kubát, advokátní a patentová kancelář, Ing. Jan Kubát, Přístavní 24, Praha 7, 17000
- 
- (97) **EP 2651896**  
(47) 12.08.2015  
(97) 21.06.2012  
(51) **C07D 213/81** (2006.01)  
**C07D 231/14** (2006.01)  
**C07D 233/26** (2006.01)  
**C07D 233/90** (2006.01)  
**C07D 237/24** (2006.01)  
**C07D 239/34** (2006.01)  
**C07D 241/24** (2006.01)  
**C07D 249/04** (2006.01)  
**C07D 249/10** (2006.01)  
**C07D 249/18** (2006.01)  
**C07D 257/04** (2006.01)  
**C07D 261/18** (2006.01)  
**C07D 261/20** (2006.01)  
**C07D 263/34** (2006.01)  
**C07D 271/06** (2006.01)  
(96) 14.12.2011  
(96) 11808444.1  
(73) Theravance Biopharma R&D IP, LLC, South San Francisco, CA 94080, US  
(72) GENDRON, Roland, San Francisco California 94110, US  
FLEURY, Melissa, San Francisco California 94115, US  
HUGHES, Adam D., Belmont California 94002, US  
(54) **Inhibitory neprilysinu**  
(32) 423180 P  
(31) 15.12.2010  
(33) US  
(86) PCT/US2011/064829  
(87) WO 2012/082853  
(74) Rott, Růžička & Guttman Patentové, známkové a advokátní kanceláře, JUDr. Ing. Michal Guttman, Vinohradská 37, Praha 2, 12000
- 
- (97) **EP 2658955**  
(47) 12.08.2015  
(97) 05.07.2012

(51)	<i>C10M 107/44</i>	(2006.01)	<i>H04N 19/82</i>	(2014.01)
	<i>C09D 175/00</i>	(2006.01)	<i>H04N 19/86</i>	(2014.01)
	<i>E21B 17/042</i>	(2006.01)	(96)	06.10.2011
	<i>F16L 15/00</i>	(2006.01)	(96)	11855586.1
	<i>C10N 30/06</i>	(2006.01)	(73)	Telefonaktiebolaget LM Ericsson (PUBL), 164 83 Stockholm, SE
(96)	12.12.2011		(72)	NORKIN, Andrey, 169 60 Solna, SE
(96)	11794653.3			ANDERSSON, Kenneth, 802 63 Gävle, SE
(73)	VALLOUREC OIL AND GAS FRANCE, 59620 Aulnoye-Aymeries, FR			SJÖBERG, Rickard, 113 62 Stockholm, SE
	Nippon Steel & Sumitomo Metal Corporation, Tokyo 100-8071, JP		(54)	<b>Způsob redukování blokových artefaktů na hranicích bloků</b>
(72)	PINEL, Eliette, F-01600 Sainte-Euphémie, FR		(32)	201161432751 P
	GARD, Eric, F-69730 Genay, FR		(31)	14.01.2011
	PETIT, Mikael, F-69400 Villefranche sur Saône, FR		(33)	US
	GOUIDER, Mohamed, F-69300 Caluire et Cuire, FR		(86)	PCT/SE2011/051199
(54)	<b>Způsob povlákání závitové trubkové součásti, závitová trubková součást a výsledné spojení</b>		(87)	WO 2012/096610
(32)	1005156		(74)	KOREJZOVÁ & SPOL., v.o.s., JUDr. Petra Korejzová, advokátka, Korunní 810/104 E, Praha 10, 10100
(31)	29.12.2010			
(33)	FR		(97)	<b>EP 2664594</b>
(86)	PCT/EP2011/006258		(47)	12.08.2015
(87)	WO 2012/089304		(97)	20.11.2013
(74)	Společná advokátní kancelář Všetečka Zelený Švorčík Kalenský a partneři, JUDr. Michal Havlík, Hálkova 2, Praha 2, 12000		(51)	<i>C03C 10/12</i>
				(2006.01)
(97)	<b>EP 2662342</b>			<i>A61K 6/027</i>
(47)	12.08.2015			(2006.01)
(97)	13.11.2013			<i>A61K 6/02</i>
(51)	<i>C03C 10/12</i>	(2006.01)		(2006.01)
	<i>C03C 3/095</i>	(2006.01)		<i>C03C 3/095</i>
	<i>A61K 6/027</i>	(2006.01)		(2006.01)
	<i>A61K 6/02</i>	(2006.01)		(2006.01)
(96)	18.04.2011		(96)	18.04.2011
(96)	13179984.3		(96)	13179987.6
(73)	Ivoclar Vivadent AG, 9494 Schaan, LI		(73)	Ivoclar Vivadent AG, 9494 Schaan, LI
(72)	Ritzberger, Christian, 9472 Grabs, CH		(72)	Ritzberger, Christian, 9472 Grabs, CH
	Dellagiaco, Ricardo, 6805 Feldkirch-Gisingen, AT			Dellagiaco, Ricardo, 6805 Feldkirch-Gisingen, AT
	Schweiger, Marcel, 7000 Chur, CH			Schweiger, Marcel, 7000 Chur, CH
	Bürke, Harald, 6820 Frastanz, AT			Bürke, Harald, 6820 Frastanz, AT
	Höland, Wolfram, 9494 Schaan, LI			Höland, Wolfram, 9494 Schaan, LI
	Rheinberger, Volker, 9490 Vaduz, LI			Rheinberger, Volker, 9490 Vaduz, LI
(54)	<b>Lithium silikátová skelná keramika a sklo s obsahem ZrO2</b>		(54)	<b>Lithium silikátová skelná keramika a sklo s obsahem ZrO2</b>
(32)	10160222		(32)	10160222
(31)	16.04.2010		(31)	16.04.2010
(33)	EP		(33)	EP
(74)	KOREJZOVÁ & SPOL., v.o.s., JUDr. Petra Korejzová, advokátka, Korunní 810/104 E, Praha 10, 10100		(74)	KOREJZOVÁ & SPOL., v.o.s., JUDr. Petra Korejzová, advokátka, Korunní 810/104 E, Praha 10, 10100
(97)	<b>EP 2662343</b>		(97)	<b>EP 2668855</b>
(47)	12.08.2015		(47)	12.08.2015
(97)	13.11.2013		(97)	04.12.2013
(51)	<i>C03C 3/095</i>	(2006.01)	(51)	<i>A23L 1/30</i>
	<i>C03C 10/12</i>	(2006.01)		(2006.01)
	<i>A61K 6/027</i>	(2006.01)	(96)	05.10.2007
	<i>A61K 6/02</i>	(2006.01)	(96)	13181746.2
(96)	18.04.2011		(73)	S & P Ingredient Development, LLC, Minnetonka, MN 55343, US
(96)	13179985.0		(72)	Rao, Chigurupati Sambasiva, Omaha, NE 68116, US
(73)	Ivoclar Vivadent AG, 9494 Schaan, LI		(54)	<b>Způsob výroby kompozice s nízkým obsahem soli</b>
(72)	Ritzberger, Christian, 9472 Grabs, CH		(32)	539129
	Dellagiaco, Ricardo, 6805 Feldkirch-Gisingen, AT		(31)	05.10.2006
	Schweiger, Marcel, 7000 Chur, CH		(33)	US
	Bürke, Harald, 6820 Frastanz, AT		(74)	Traplová Hakr Kubát, advokátní a patentová kancelář, Ing. Eduard Hakr, patentový zástupce, Přístavní 24, Praha 7, 17000
	Höland, Wolfram, 9494 Schaan, LI			
	Rheinberger, Volker, 9490 Vaduz, LI			
(54)	<b>Lithium silikátová skelná keramika a sklo s obsahem ZrO2</b>		(97)	<b>EP 2669221</b>
(32)	10160222		(47)	08.07.2015
(31)	16.04.2010		(97)	04.12.2013
(33)	EP		(51)	<i>B65G 43/00</i>
(74)	KOREJZOVÁ & SPOL., v.o.s., JUDr. Petra Korejzová, advokátka, Korunní 810/104 E, Praha 10, 10100			(2006.01)
				<i>B65G 47/64</i>
				(2006.01)
(96)	18.04.2011		(96)	29.05.2013
(96)	13179985.0		(96)	13169608.0
(73)	Ivoclar Vivadent AG, 9494 Schaan, LI		(73)	GEA Food Solutions Germany GmbH, 35216 Biedenkopf-Wallau, DE
(72)	Ritzberger, Christian, 9472 Grabs, CH		(72)	Gahler, Thomas, 87657 Goerisried, DE
	Dellagiaco, Ricardo, 6805 Feldkirch-Gisingen, AT		(54)	<b>Transportní zařízení s magnetickou spojkou</b>
	Schweiger, Marcel, 7000 Chur, CH		(32)	102012010802
	Bürke, Harald, 6820 Frastanz, AT		(31)	01.06.2012
	Höland, Wolfram, 9494 Schaan, LI		(33)	DE
	Rheinberger, Volker, 9490 Vaduz, LI		(74)	TRAPLOVÁ HAKR KUBÁT Advokátní a patentová kancelář, Eduard Hakr, Přístavní 24, Praha 7, 17000
(54)	<b>Lithium silikátová skelná keramika a sklo s obsahem ZrO2</b>			
(32)	10160222			
(31)	16.04.2010			
(33)	EP			
(74)	KOREJZOVÁ & SPOL., v.o.s., JUDr. Petra Korejzová, advokátka, Korunní 810/104 E, Praha 10, 10100			
(97)	<b>EP 2664141</b>		(97)	<b>EP 2675608</b>
(47)	12.08.2015		(47)	19.08.2015
(97)	19.07.2012		(97)	23.08.2012
(51)	<i>H04N 19/176</i>	(2014.01)	(51)	<i>B29C 65/02</i>
	<i>H04N 19/61</i>	(2014.01)		(2006.01)
	<i>H04N 19/117</i>	(2014.01)		<i>B29C 53/46</i>
	<i>H04N 19/14</i>	(2014.01)		(2006.01)

- (96) **B29C 65/12** (2006.01)  
(96) 18.01.2012  
(96) 12732511.6  
(73) Schlüsselbauer, Johann, 4674 Altenhof am Hausruck, AT  
(72) Schlüsselbauer, Johann, 4674 Altenhof am Hausruck, AT  
(54) **Zařízení ke svařování trubkovitého obložení trubky na odpadní vodu**  
(32) 2182011  
(31) 18.02.2011  
(33) AT  
(86) PCT/AT2012/050010  
(87) WO 2012/109688  
(74) Společná advokátní kancelář Všetečka Zelený Švorčík Kalenský a partneři, JUDr. Michal Havlík, Hálkova 2, Praha 2, 12000
- 
- (97) **EP 2679402**  
(47) 05.08.2015  
(97) 01.01.2014  
(51) **B44B 5/02** (2006.01)  
**B44C 1/22** (2006.01)  
**B44C 5/04** (2006.01)  
**B24C 1/06** (2006.01)  
(96) 26.06.2012  
(96) 12004788.1  
(73) Hueck Rheinische GmbH, 41747 Viersen, DE  
(72) Stoffel, Wolfgang, 47906 Kempen, DE  
(54) **Způsob výroby povrchové struktury pomocí zařízení s vodním paprskem**  
(74) Rott, Růžička & Guttman Patentové, známkové a advokátní kanceláře, Ing. Jiří Andera, Vinohradská 37, Praha 2, 12000
- 
- (97) **EP 2705673**  
(47) 08.07.2015  
(97) 08.11.2012  
(51) **H04R 9/02** (2006.01)  
(96) 03.05.2012  
(96) 12724284.0  
(73) Dali A/s, 9610 Nørager, DK  
(72) KRISTIANSEN, Kim, DK-Silkeborg 8600, DK  
BENDIXEN, Flemming Buus, DK-9500 Hobro, DK  
BRØNDBJERG, Troels Bogsted, DK-8800 Viborg, DK  
(54) **Elektromagnetická pohonná jednotka**  
(32) 201100340  
(31) 04.05.2011  
(33) DK  
(86) PCT/DK2012/050146  
(87) WO 2012/149938  
(74) Traplová Hakr Kubát, advokátní a patentová kancelář, Ing. Eduard Hakr, Přístavní 24, Praha 7, 17000
- 
- (97) **EP 2705941**  
(47) 19.08.2015  
(97) 12.03.2014  
(51) **B29C 49/04** (2006.01)  
**B29C 47/00** (2006.01)  
(96) 06.09.2013  
(96) 13183396.4  
(73) Feuerherm, Harald, 53840 Troisdorf, DE  
(72) Feuerherm, Harald, 53840 Troisdorf, DE  
Kappen, Günther, 53840 Troisdorf, DE  
Feuerherm, Max, 53840 Troisdorf, DE  
(54) **Způsob výroby vyfukovaných plastových dutých těles a vícenásobná vytlačovací hlava pro provádění tohoto způsobu**  
(32) 102012108374  
(31) 07.09.2012  
(33) DE  
(74) Čermák a spol., JUDr. Karel Čermák, advokát, Elišky Peškové 15/735, Praha 5, 15000
- 
- (97) **EP 2706610**  
(47) 19.08.2015  
(97) 12.03.2014  
(51) **H01Q 1/08** (2006.01)  
**H01Q 1/12** (2006.01)  
**H01Q 19/30** (2006.01)  
(96) 05.09.2013  
(96) 13382347.6
- 
- (73) Fagor, S. Coop., 20500 Arrasate-Mondragon, ES  
(72) Barbero Merino, Antonio José, 20500 Arrasate-Mondragon, ES  
Barrutia Inza, Iban, 20570 Bergara, ES  
(54) **Anténa pro příjem digitální pozemní TV**  
(32) 201230946 U  
(31) 11.09.2012  
(33) ES  
(74) KOREJZOVÁ & SPOL., v.o.s., JUDr. Petra Korejzová, advokátka, Korunní 810/104 E, Praha 10, 10100
- 
- (97) **EP 2711567**  
(47) 02.09.2015  
(97) 26.03.2014  
(51) **F16C 3/08** (2006.01)  
(96) 24.09.2012  
(96) 12185602.5  
(73) ThyssenKrupp Metalúrgica Campo Limpo Ltda., 13231-900 Campo Limpo Paulista-SP, BR  
(72) Fonseca Galli, Luis Antonio, Sousas - Campinas SP, BR  
De Souza Rodrigues, Alex, Jd Santa Teresa - Jundiai SP, BR  
Stuani, Diogo, Campinas - SP, 13084-767, BR  
(54) **Hmotnostně optimalizovaná kliková hřídel**  
(74) Traplová Hakr Kubát, advokátní a patentová kancelář, Ing. Eduard Hakr, patentový zástupce, Přístavní 24, Praha 7, 17000
- 
- (97) **EP 2715009**  
(47) 14.10.2015  
(97) 29.11.2012  
(51) **E04C 5/06** (2006.01)  
**E04C 5/16** (2006.01)  
(96) 21.05.2012  
(96) 12789566.2  
(73) Peikko Group Oy, 15170 Lahti, FI  
(72) SCHÄFER, Damaris, 34513 Waldeck, DE  
SCHMIDT, Patrick, 66292 Riegelsberg, DE  
(54) **Strážný výztužný systém pro usazování do plochých desek, jako jsou deskové podlahy**  
(32) 20115501  
(31) 23.05.2011  
(33) FI  
(86) PCT/FI2012/050478  
(87) WO 2012/160252  
(74) PATENTSERVIS Praha a.s., Na Podkovce 281/10, Praha 4, 14700
- 
- (97) **EP 2718615**  
(47) 12.08.2015  
(97) 13.12.2012  
(51) **F21S 2/00** (2006.01)  
**F21V 7/00** (2006.01)  
**F21V 17/10** (2006.01)  
**F21V 21/03** (2006.01)  
**F21S 8/06** (2006.01)  
**E04B 9/00** (2006.01)  
**G07F 17/00** (2006.01)  
**F21V 8/00** (2006.01)  
(96) 06.06.2012  
(96) 12727790.3  
(73) Novomatic AG, 2352 Gumpoldskirchen, AT  
(72) CURIC, Andrija, 1100 Wien, AT  
(54) **Stropní osvětlení s upínací ústrojím pro panely**  
(32) 202011101714 U  
(31) 10.06.2011  
(33) DE  
(86) PCT/EP2012/002407  
(87) WO 2012/167923  
(74) ŽOVICOVÁ & ŽOVIC IP, s.r.o., Záhradnícka 36, 821 08 Bratislava
- 
- (97) **EP 2719687**  
(47) 16.09.2015  
(97) 16.04.2014  
(51) **C07D 213/75** (2006.01)  
**C07D 401/12** (2006.01)  
**C07D 405/12** (2006.01)  
(96) 11.03.2011  
(96) 14000070.4  
(73) NIPPON SODA CO., LTD., Chiyoda-ku, Tokyo 100-8165, JP

- (72) Miyazaki, Hidekazu, Takaoka-shi, Toyama, 933-8507, JP  
Yanaka, Satoru, Odawara-shi, Kanagawa, 250-0280, JP  
Tsubokura, Shiro, Joetsu-shi, Niigata, 949-2392, JP  
Sugiura, Tadashi, Odawara-shi, Kanagawa, 250-0280, JP  
Noda, Kaoru, Takaoka-shi, Toyama, 933-8507, JP  
Suzuki, Kengo, Takaoka-shi, Toyama, 933-8507, JP  
(54) **Způsob přípravy bromovaného pikolin derivátu**  
(32) 2010056718, 2010115703, 2010127207  
(31) 12.03.2010, 19.05.2010, 02.06.2010  
(33) JP, JP, JP  
(74) FISCHER & PARTNER Intellectual Property s.r.o., Na Hrobcí 294/5, Praha 2, 12800

- (97) **EP 2722148**  
(47) 12.08.2015  
(97) 23.04.2014  
(51) **B29C 45/14** (2006.01)  
**B60J 10/08** (2006.01)  
(96) 05.10.2013  
(96) 13004802.8  
(73) CQLT SaarGummi Technologies S.à.r.l., 5544 Remich, LU  
(72) Schicut, Vincent, 66679 Losheim am See, DE  
Schmidt, Tobias, 66636 Tholey-Lindscheid, DE  
(54) **Postup výroby kombinovaného dílce obsahujícího tvarový profilový pás a lepicí pásku, a vlastní kombinovaný dílec**  
(32) 102012109946  
(31) 18.10.2012  
(33) DE  
(74) KOREJZOVÁ & SPOL., v.o.s., JUDr. Petra Korejzová, advokátka, Korunní 810/104 E, Praha 10, 10100

- (97) **EP 2723525**  
(47) 19.08.2015  
(97) 27.12.2012  
(51) **B22F 1/02** (2006.01)  
**G21C 3/42** (2006.01)  
**C22C 43/00** (2006.01)  
**G21C 3/60** (2006.01)  
**G21C 21/02** (2006.01)  
**B22F 3/00** (2006.01)  
**C23C 14/08** (2006.01)  
**C23C 14/22** (2006.01)  
**C22C 1/04** (2006.01)  
**C22C 1/10** (2006.01)  
**C23C 16/40** (2006.01)  
**C23C 16/44** (2006.01)  
**C22C 21/02** (2006.01)  
(96) 21.06.2012  
(96) 12728598.9  
(73) Commissariat à l'Énergie Atomique et aux Énergies Alternatives, 75015 Paris, FR  
(72) ALLENOU, Jérôme, F-22800 Le Vieux Bourg, FR  
ILTIS, Xavière, F-04860 Pierrevet, FR  
CHAROLLAIS, François, F-84530 Villelaure, FR  
TOUGAIT, Olivier, F-35000 Rennes, FR  
PASTUREL, Mathieu, F-35440 Montreuil-sur-ille, FR  
DEPUTIER, Stéphanie, F-35000 Rennes, FR  
(54) **Prach ze slitiny na bázi uranu s obsahem molybdenu v y-metastabilní fázi, kompozice prachů obsahující uvedený prach a použití uvedeného prachu a kompozice**  
(32) 1155551  
(31) 23.06.2011  
(33) FR  
(86) PCT/EP2012/061938  
(87) WO 2012/175596  
(74) Čermák a spol., JUDr. Karel Čermák, advokát, Elišky Peškové 15/735, Praha 5, 15000

- (97) **EP 2729224**  
(47) 29.07.2015  
(97) 10.01.2013  
(51) **A63C 17/14** (2006.01)  
**A63C 17/01** (2006.01)  
**A63C 17/06** (2006.01)  
(96) 19.06.2012  
(96) 12742777.1

- (73) Bodner, Peter, 9805 Baldramsdorf, AT  
(72) Bodner, Peter, 9805 Baldramsdorf, AT  
(54) **Brzdící zařízení pro kolečkové brusle, kolečkové lyže nebo podobně**  
(32) 9882011  
(31) 06.07.2011  
(33) AT  
(86) PCT/AT2012/050082  
(87) WO 2013/003875  
(74) Společná advokátní kancelář Vsetečka Zelený Švorčík Kalenský a partneři, JUDr. Otakar Švorčík, advokát, Hálkova 2, Praha 2, 12000

- (97) **EP 2731414**  
(47) 16.09.2015  
(97) 17.01.2013  
(51) **A01D 84/00** (2006.01)  
**A01D 89/00** (2006.01)  
(96) 09.07.2012  
(96) 12744064.2  
(73) KUHN S.A., 67700 Saverne, FR  
(72) GANTZER, Christian, F-57915 Woustwiller, FR  
PETAÏN, Jean-Pierre, F-67310 Westhoffen, FR  
(54) **Kloubové sběrací zařízení a zemědělský stroj, obsahující takové zařízení**  
(32) 1156367  
(31) 13.07.2011  
(33) FR  
(86) PCT/FR2012/051614  
(87) WO 2013/007939  
(74) Daniela Toningerová, patentový zástupce, Kamenická 3, Praha 7, 17000

- (97) **EP 2734404**  
(47) 09.09.2015  
(97) 31.01.2013  
(51) **B60N 2/02** (2006.01)  
**B60N 2/06** (2006.01)  
(96) 05.07.2012  
(96) 12735263.1  
(73) Johnson Controls Metals and Mechanisms GmbH & Co. KG, 42699 Solingen, DE  
(72) LANDSKRON, Robert, 40789 Monheim, DE  
SCHÜRMAN, Thorsten, 51519 Odenthal, DE  
(54) **Přidržené zařízení pro stavěcí pohon sedadla motorového vozidla**  
(32) 102011052058  
(31) 22.07.2011  
(33) DE  
(86) PCT/EP2012/063150  
(87) WO 2013/013951  
(74) Traplová Hakr Kubát, advokátní a patentová kancelář, Ing. Eduard Hakr, patentový zástupce, Přístavní 24, Praha 7, 17000

- (97) **EP 2736488**  
(47) 09.09.2015  
(97) 07.02.2013  
(51) **A61K 31/437** (2006.01)  
**A61K 9/00** (2006.01)  
(96) 26.07.2012  
(96) 12761650.6  
(73) ALFA WASSERMANN S.p.A., 65020 Alanno (PE), IT  
(72) VISCOMI, Giuseppe, Claudio, 65020 Alanno (PE), IT  
MAFFEI, Paola, 40133 Bologna (BO), IT  
LAURO, Vittoria, 40133 Bologna (BO), IT  
CALANNI, Fiorella, 40133 Bologna (BO), IT  
VITALI, Beatrice, 40133 Bologna (BO), IT  
CRUCIANI, Federica, 40133 Bologna (BO), IT  
(54) **Farmaceutické kompozice obsahující rifaximin, způsoby jejich přípravy a jejich použití v léčbě vaginálních infekcí**  
(32) BO20110461  
(31) 29.07.2011  
(33) IT  
(86) PCT/IB2012/001438  
(87) WO 2013/017928  
(74) INPARTNERS GROUP, Ing. Ivan Lukšiček, Koliště 13a, Brno, 60200

- (97) **EP 2737494**  
(47) 12.08.2015  
(97) 31.01.2013

- (51) **G21F 9/28** (2006.01)  
**G21F 9/30** (2006.01)
- (96) 17.07.2012  
(96) 12735157.5  
(73) Commissariat à l'Énergie Atomique et aux Énergies Alternatives, 75015 Paris, FR
- (72) MARCHAND, Mickael, F-58000 Nevers, FR  
FIQUET, Olivier, F-13770 Venelles, FR  
BROTHIER, Méryl, F-13090 Aix en Provence, FR
- (54) **Způsob chemické stabilizace sloučenin na bázi karbidů uranu a zařízení pro provedení způsobu**
- (32) 1156795  
(31) 26.07.2011  
(33) FR  
(86) PCT/EP2012/063948  
(87) WO 2013/014022  
(74) PATENTSERVIS Praha a.s., Na Podkovce 281/10, Praha 4, 14700
- 
- (97) **EP 2738435**  
(47) 24.06.2015  
(97) 04.06.2014  
(51) **F16L 33/22** (2006.01)  
**B23P 11/00** (2006.01)  
**B29D 23/00** (2006.01)  
**F02M 55/00** (2006.01)
- (96) 28.11.2012  
(96) 12194662.8  
(73) TI Automotive (Fuldabrück) GmbH, 34277 Fuldabrück, DE  
(72) Barthel, Iris, 34270 Schauenburg, DE  
Bol, Alexander, 34225 Baunatal, Guntershausen, DE  
Jensen, Hans, 73265 Dettingen unter Teck, DE
- (54) **Agregát motorového vozidla a způsob výroby agregátu motorového vozidla**
- (74) Čermák a spol., JUDr. Karel Čermák, Elišky Peškové 15, Praha 5, 15000
- 
- (97) **EP 2739675**  
(47) 09.09.2015  
(97) 07.02.2013  
(51) **C08J 9/06** (2006.01)  
(96) 27.07.2012  
(96) 12741319.3  
(73) Henkel AG&Co. KGAA, 40589 Düsseldorf, DE  
(72) KOHLSTRUNG, Rainer, 68723 Plankstadt, DE  
REIN, Manfred, 69493 Hirschberg, DE  
WESCH, Karl, 69429 Waldbrunn, DE
- (54) **Tepelně tvrditelné směsi**
- (32) 102011080223  
(31) 01.08.2011  
(33) DE  
(86) PCT/EP2012/064756  
(87) WO 2013/017536  
(74) INPARTNERS GROUP, Ing. Ivan Lukšiček, Koliště 13a, Brno, 60200
- 
- (97) **EP 2748476**  
(47) 21.10.2015  
(97) 13.06.2013  
(51) **F16C 33/12** (2006.01)  
**F16C 33/14** (2006.01)  
**C22C 1/04** (2006.01)  
**C22C 1/10** (2006.01)  
**C23C 24/08** (2006.01)  
**B22F 9/08** (2006.01)  
**B22F 7/08** (2006.01)
- (96) 29.11.2012  
(96) 12799537.1  
(73) Federal-Mogul Wiesbaden GmbH, 65201 Wiesbaden, DE  
(72) SCHMITT, Holger, 64319 Pfungstadt, DE  
MEISTER, Daniel, 55246 Mainz-Kostheim, DE  
SAXTON, David M., Ann Arbor, Michigan 48108, US
- (54) **Způsob výroby kluzného ložiska obsahujícího sloučeninu CuNi2Si, CuFe2P nebo CuSnX**
- (32) 102011087798  
(31) 06.12.2011  
(33) DE
- 
- (86) PCT/EP2012/073947  
(87) WO 2013/083471  
(74) Společná advokátní kancelář Všeťečka Zelený Švorčík Kalenský a partneři, JUDr. Michal Havlík, Hálkova 2, Praha 2, 12000
- 
- (97) **EP 2751888**  
(47) 14.10.2015  
(97) 07.03.2013  
(51) **H02B 1/21** (2006.01)  
(96) 18.08.2012  
(96) 12769880.1  
(73) RITTAL GmbH & Co. KG, 35745 Herborn, DE  
(72) KAYMA, Jörg, 35745 Herborn, DE  
PLATH, Pierre, 35753 Greifenstein, DE  
KÜSTER, Frank, 35767 Breitscheid, DE  
KIENHOLZ, Matthias, 35444 Biebertal, DE
- (54) **Kontaktní sběrnice vyrovnáváním tloušťky sběrnice**
- (32) 102011053082  
(31) 29.08.2011  
(33) DE  
(86) PCT/DE2012/000843  
(87) WO 2013/029588  
(74) Rott, Růžička & Guttman Patentové, známkové a advokátní kanceláře, Ing. Jiří Andera, Vinohradská 37, Praha 2, 12000
- 
- (97) **EP 2753209**  
(47) 05.08.2015  
(97) 07.03.2013  
(51) **A45D 19/00** (2006.01)  
(96) 29.08.2012  
(96) 12773394.7  
(73) Seminara, Angelo, London N8 9SY, GB  
(72) Seminara, Angelo, London N8 9SY, GB
- (54) **Nástroj na barvení / odbarvování pramene vlasů**
- (32) RN20110062  
(31) 01.09.2011  
(33) IT  
(86) PCT/IT2012/000261  
(87) WO 2013/030856  
(74) KOREJZOVÁ & SPOL., v.o.s., JUDr. Petra Korejzová, advokátka, Korunní 810/104 E, Praha 10, 10100
- 
- (97) **EP 2766170**  
(47) 26.08.2015  
(97) 18.04.2013  
(51) **B29C 37/00** (2006.01)  
B29C 45/16 (2006.01)  
(96) 01.10.2012  
(96) 12772271.8  
(73) KraussMaffei Technologies GmbH, 80997 München, DE  
(72) KLOTZ, Bernd, 85232 Bergkirchen, DE
- (54) **Způsob nanášení povlaku na tvarový díl**
- (32) 102011115591  
(31) 11.10.2011  
(33) DE  
(86) PCT/EP2012/069327  
(87) WO 2013/053612  
(74) Čermák a spol., JUDr. Karel Čermák, advokát, Elišky Peškové 15/735, Praha 5, 15000
- 
- (97) **EP 2771027**  
(47) 19.08.2015  
(97) 02.05.2013  
(51) **A61P 7/04** (2006.01)  
**A61K 38/38** (2006.01)  
**A61K 38/48** (2006.01)  
**A61L 24/10** (2006.01)  
**A61K 9/06** (2006.01)
- (96) 25.10.2012  
(96) 12778721.6  
(73) Baxter International Inc, Deerfield, IL 60015, US  
Baxter Healthcare SA, 8152 Glattpark (Opfikon), CH  
(72) MCCOY, Jill, Sunnyvale, CA 94087, US  
DWYER, Joseph F., Grayslake, IL 60030, US  
YANG, Ziping, Buffalo Grove, IL 60089, US
- (54) **Hemostatické kompozice**

(32) 201161552270 P		<b>B22D 19/00</b>	(2006.01)
(31) 27.10.2011		<b>H02K 17/16</b>	(2006.01)
(33) US		(96) 07.11.2012	
(86) PCT/EP2012/071136		(96) 12806671.9	
(87) WO 2013/060770		(73) Embraco Europe S.r.l., 10121 Torino, IT	
(74) KANIA, SEDLÁK, SMOLA Patentová a známková kancelář, Ing. Veronika Zemanová, Mendlovo nám. 1a, Brno, 60300		(72) MARINO, Michele, I-10153 Torino, IT	
		(72) FEROLETO, Mauro, I-14100 Asti, IT	
		(54) <b>Odstředivé líčí zařízení a způsob</b>	
(97) <b>EP 2773176</b>		(32) TO20111032	
(47) 23.09.2015		(31) 09.11.2011	
(97) 10.05.2013		(33) IT	
(51) <b>A01B 15/08</b>	(2006.01)	(86) PCT/IB2012/056207	
<b>A01B 15/10</b>	(2006.01)	(87) WO 2013/068930	
(96) 02.11.2012		(74) ŽOVICOVÁ & ZOVIC IP, s.r.o., Záhradnícka 36, 82108 Bratislava	
(96) 12786902.2			
(73) Amazonen-Werke H. Dreyer GmbH & Co. KG, 49205 Hasbergen, DE		(97) <b>EP 2800719</b>	
(72) LAUMANN, Bernhard, 48477 Hörstel-Riesenberg, DE		(47) 14.10.2015	
RESCH, Rainer, 49170 Hagen a TW, DE		(97) 10.04.2014	
(54) <b>Odhruvovačka pro pluh</b>		(51) <b>B66D 1/14</b>	(2006.01)
(32) 102011055029		<b>B66D 1/26</b>	(2006.01)
(31) 04.11.2011		<b>F16D 11/04</b>	(2006.01)
(33) DE		<b>F16D 11/10</b>	(2006.01)
(86) PCT/EP2012/071747		<b>F16D 11/14</b>	(2006.01)
(87) WO 2013/064653		(96) 13.09.2013	
(74) Společná advokátní kancelář Všetěčka Zelený Švorčík Kalenský a partneři, JUDr. Michal Havlík, Hálkova 2, Praha 2, 12000		(96) 13771410.1	
		(73) Olko-Maschinentechnik GmbH, 59399 Olfen, DE	
(97) <b>EP 2773483</b>		(72) SCHRÖDER, Walter, 57258 Freudenberg, DE	
(47) 19.08.2015		(54) <b>Těžební bubnový stroj s poháněným hlavním hřídelem</b>	
(97) 10.05.2013		(32) 102012109398	
(51) <b>B23K 11/24</b>	(2006.01)	(31) 02.10.2012	
<b>B23K 11/31</b>	(2006.01)	(33) DE	
<b>H01F 27/40</b>	(2006.01)	(86) PCT/EP2013/068997	
(96) 31.10.2012		(87) WO 2014/053299	
(96) 12784413.2		(74) KANIA, SEDLÁK, SMOLA Patentová a známková kancelář, Ing. Jiří Malůšek, Mendlovo nám. 1a, Brno, 60300	
(73) Fronius International GmbH, 4643 Pettenbach, AT			
(72) ARTELSMAIR, Bernhard, A-4643 Pettenbach, AT		(97) <b>EP 2814088</b>	
SCHULTSCHIK, Christoph, A-4643 Pettenbach, AT		(47) 12.08.2015	
NEUBÖCK, Johannes, A-4652 Steinerkirchen/Tr., AT		(97) 17.12.2014	
WOLFSGRUBER, Stefan, A-4810 Gmunden, AT		(51) <b>H01M 2/30</b>	(2006.01)
(54) <b>Zařízení pro odporové svařování se zdrojem proudu na jedné kleštině</b>		<b>H01M 2/06</b>	(2006.01)
(32) 15992011		H01M 10/12	(2006.01)
(31) 31.10.2011		(96) 14.06.2013	
(33) AT		(96) 13172004.7	
(86) PCT/AT2012/000275		(73) WEGMANN automotive GmbH & Co. KG, 97209 Veitshöchheim, DE	
(87) WO 2013/063628		(72) Heid, Andreas, 97262 Hausen bei Würzburg, DE	
(74) Čermák a spol., JUDr. Karel Čermák, advokát, Elišky Peškové 15/735, Praha 5, 15000		(54) <b>Těsnící svorka pro dobíjecí baterie</b>	
		(74) KOREJZOVÁ & SPOL., v.o.s., JUDr. Petra Korejzová, advokátka, Korunní 810/104 E, Praha 10, 10100	
(97) <b>EP 2773703</b>			
(47) 19.08.2015		(97) <b>EP 2827899</b>	
(97) 10.05.2013		(47) 05.08.2015	
(51) <b>C08L 17/00</b>	(2006.01)	(97) 26.09.2013	
<b>C08L 53/02</b>	(2006.01)	(51) <b>A61K 39/39</b>	(2006.01)
<b>C08L 91/00</b>	(2006.01)	<b>C07K 16/12</b>	(2006.01)
<b>C08L 95/00</b>	(2006.01)	<b>A61K 39/09</b>	(2006.01)
<b>C08J 3/20</b>	(2006.01)	(96) 19.03.2013	
(96) 24.10.2012		(96) 13710422.0	
(96) 12775530.4		(73) Max-Planck-Gesellschaft zur Förderung der Wissenschaften e.V., 80539 München, DE	
(73) Tecnofilm S.p.A., I-63019 Sant' Elpidio A Mare (AP), IT		Universitätsspital Basel, 4031 Basel, CH	
(72) CARDINALI, Bruno, 63900 Fermo, IT		(72) SEEBERGER, Peter H., 14532 Berlin, DE	
(54) <b>Způsob výroby směsi pro realizaci modifikovaného bitumenu pro asfalty</b>		STALLFORTH, Pierre, 07743 Jena, DE	
(32) AN20110150		DE LIBERO, Gennaro, CH-4103 Bottmingen, CH	
(31) 03.11.2011		CAVALLARI, Marco, CH-4142 Münchenstein, CH	
(33) IT		(54) <b>Vakcíny na bázi konjugátu polysacharidový antigen-glykolipid</b>	
(86) PCT/EP2012/071087		(32) PCT/EP2012/054848, PCT/EP2012/002277	
(87) WO 2013/064408		(31) 19.03.2012, 26.05.2012	
(74) PATENTSERVIS Praha a.s., Na Podkovce 281/10, Praha 4, 14700		(33) EP, EP	
		(86) PCT/EP2013/055719	
(97) <b>EP 2776188</b>		(87) WO 2013/139803	
(47) 09.09.2015		(74) KOREJZOVÁ & SPOL., v.o.s., JUDr. Petra Korejzová, Korunní 810/104 E, Praha 10, 10100	
(97) 16.05.2013			
(51) <b>B22D 13/10</b>	(2006.01)	(97) <b>EP 2839558</b>	
<b>B22D 17/00</b>	(2006.01)	(47) 04.11.2015	
<b>B22D 13/04</b>	(2006.01)		



(97) 24.10.2013  
(51) **H02B 13/00** (2006.01)  
**H02B 1/16** (2006.01)  
(96) 22.04.2013  
(96) 13717518.8  
(73) Eaton Industries (Netherlands) B.V., 7559 SC Hengelo, NL  
(72) HEILERSIG, Dinant, NL-7475 Markelo, NL  
VAN DIJK, Marcel, NL-7541 CH Enschede, NL  
(54) **Spojka pro elektrické spojování dvou panelů, mající spínací ústrojí**  
(32) 12165023  
(31) 20.04.2012  
(33) EP  
(86) PCT/EP2013/058252  
(87) WO 2013/156629  
(74) Společná advokátní kancelář Všetečka Zelený Švorčík Kalenský a  
partneři, JUDr. Michal Havlík, Hájkova 2, Praha 2, 12000

---

(97) **EP 2850260**  
(47) 14.10.2015  
(97) 11.12.2014

(51) **E04F 10/10** (2006.01)  
**E06B 9/06** (2006.01)  
**E06B 9/302** (2006.01)  
**E06B 9/36** (2006.01)  
**F16H 25/20** (2006.01)  
(96) 06.06.2014  
(96) 14738613.0  
(73) Renson Sunprotection-Screens NV, 8790 Waregem, BE  
(72) DE MUELENAERE, Rino Francky, B-8800 Oekene, BE  
ABEEL, Bart Pieter Jules, B-8880 Sint-Eloois-Winkel, BE  
(54) **Lištová struktura**  
(32) 201300400, 201300417  
(31) 07.06.2013, 12.06.2013  
(33) BE, BE  
(86) PCT/IB2014/062013  
(87) WO 2014/195916  
(74) Společná advokátní kancelář Všetečka Zelený Švorčík Kalenský a  
partneři, JUDr. Michal Havlík, Hájkova 2, Praha 2, 12000

### Zveřejněné opravené překlady evropských patentových spisů

U následujících udělených evropských patentů s účinky pro Českou republiku byl majitelem předložen opravený překlad patentového spisu do českého jazyka (§35d odst. 2 zákona č. 527/1990 Sb., v platném znění).

Datem zveřejnění opraveného překladu evropského patentového spisu je datum publikace tohoto Věstníku.

(97) EP 1536685

### Zveřejněné překlady pozměněného, nebo omezeného znění evropských patentových spisů

U následujících udělených evropských patentů s účinky pro Českou republiku byl majitelem předložen opravený překlad patentového spisu do českého jazyka (§ 35d odst. 2 zákona č. 527/1990 Sb., v platném znění).

Datem zveřejnění opraveného překladu evropského patentového spisu je datum publikace tohoto Věstníku.

(97) **EP 1727684**

(97) **EP 1938963**

(97) **EP 1991729**

(97) **EP 2129762**

### Evropské patenty zachované v pozměněném nebo omezeném znění

V této části jsou uvedeny evropské patenty s účinky pro Českou republiku, které byly Evropským úřadem podle článku 102 Úmluvy o udělování evropských patentů zachovány v omezeném znění podle čl. 105a - 105c EPC 2000, nebo v pozměněném znění (§ 35f zákona č. 527/1990 Sb., v platném znění).

(97) Datum oznámení o zachování patentu  
EP 1978528 18.11.2015  
EP 2024451 18.11.2015

(97) Datum oznámení o zachování patentu  
EP 2306871 18.11.2015  
EP 2321537 18.11.2015

### Evropské patenty zrušené Evropským patentovým úřadem

Následující evropské patenty udělené Evropským patentovým úřadem s účinky pro Českou republiku byly zrušeny Evropským patentovým úřadem podle článku 102 Úmluvy o udělování evropských patentů (§ 35f odst. 2 zákona č. 527/1990 Sb., v platném znění).

(97) EP 1547443  
(97) EP 1567135  
(97) EP 1753395

(97) EP 1861303  
(97) EP 1905147  
(97) EP 1985594

(97) EP 2028261  
(97) EP 2173551  
(97) EP 2448765

### MM4A

### Zánik evropských patentů nezaplacením poplatků za udržování platnosti patentu

Následující evropské patenty udělené Evropským patentovým úřadem s účinky pro Českou republiku zanikly pro nezaplacení poplatků za udržování platnosti patentu (§ 22 písm. b) zákona č. 527/1990 Sb., v platném znění).

(97) EP 1458853  
(97) EP 1477480  
(97) EP 1499008  
(97) EP 1503668  
(97) EP 1510790  
(97) EP 1517899

(97) EP 1622803  
(97) EP 1626941  
(97) EP 1629007  
(97) EP 1638589  
(97) EP 1654726  
(97) EP 1745183

(97) EP 1752767  
(97) EP 1753824  
(97) EP 1807819  
(97) EP 1854386  
(97) EP 1854926  
(97) EP 1857593

(97) EP 1867900  
(97) EP 1873310  
(97) EP 1881850  
(97) EP 1881977  
(97) EP 1883567  
(97) EP 1885894

(97) EP 2019825	(97) EP 2147440	(97) EP 2253363	(97) EP 2313235
(97) EP 2021715	(97) EP 2147950	(97) EP 2274707	(97) EP 2429995
(97) EP 2021720	(97) EP 2151133	(97) EP 2296717	(97) EP 2430078
(97) EP 2029800	(97) EP 2164893	(97) EP 2297757	(97) EP 2522598
(97) EP 2127943	(97) EP 2251630	(97) EP 2300560	

## PD4A

## Převod práv a ostatní změny majitelů evropských patentů

---

(97) **EP 1755596**  
(73) Bristol-Myers Squibb Holdings Ireland, 6312 Steinhausen, CH

---

(97) **EP 2192061**  
(73) Texa AG, 7023 Haldenstein, CH

---

(97) **EP 1815717**  
(73) Kufner Holding GmbH, 81379 München, DE

---

(97) **EP 2291492**  
(73) Cortus AB, 164 40 Kista, SE

---

(97) **EP 2192061**  
(73) Ardagh Aluminium Packaging Netherlands B.V., 3905 BM Veenendaal, NL

---

(97) **EP 2296844**  
(73) Constellium Neuf Brisach, 68600 Biesheim, FR

---

**FG1K**

**Zapsané užité vzory - přehled podle čísel zápisu**

V období uzávěrky tohoto čísla Věstníku zapsal Úřad průmyslového vlastnictví tyto užité vzory.

28851	<b>B 60 Q 5/00</b>	(2006.01)	28859	<b>F 01 N 13/10</b>	(2010.01)	28867	<b>C 01 G 5/00</b>	(2006.01)
28852	<b>B 60 K 7/00</b>	(2006.01)	28860	<b>A 01 K 23/00</b>	(2006.01)	28868	<b>B 23 B 39/16</b>	(2006.01)
28853	<b>B 60 S 3/00</b>	(2006.01)	28861	<b>B 05 B 1/02</b>	(2006.01)	28869	<b>B 60 T 3/00</b>	(2006.01)
28854	<b>B 60 S 3/00</b>	(2006.01)	28862	<b>A 63 F 9/12</b>	(2006.01)	28870	<b>G 09 F 15/02</b>	(2006.01)
28855	<b>A 23 L 1/10</b>	(2006.01)	28863	<b>C 02 F 103/06</b>	(2006.01)	28871	<b>B 42 D 1/02</b>	(2006.01)
28856	<b>B 60 R 13/04</b>	(2006.01)	28864	<b>A 63 F 13/90</b>	(2014.01)	28872	<b>B 01 D 53/02</b>	(2006.01)
28857	<b>A 23 L 1/10</b>	(2006.01)	28865	<b>A 47 G 29/087</b>	(2006.01)	28873	<b>B 23 Q 15/26</b>	(2006.01)
28858	<b>A 23 L 1/10</b>	(2006.01)	28866	<b>B 60 R 21/00</b>	(2006.01)	28874	<b>A 61 K 31/167</b>	(2006.01)

**FG1K**

**Zapsané užité vzory - řazené podle MPT**

(51)	<b>A01K 23/00</b>	(2006.01)	(73)	Švorc Radek, Dvůr Králové nad Labem, CZ
	<b>A01K 1/035</b>	(2006.01)	(72)	Švorc Radek, Dvůr Králové nad Labem, CZ
	<b>A01K 1/015</b>	(2006.01)	(54)	<b>Prostředek pro odkládání a odvětrávání helmy</b>
	<b>B03C 1/025</b>	(2006.01)	(74)	Jan Brykner, Resslova 741, Hradec Králové, 50002
(11)	28860			
(21)	<b>2015-30808</b>		(51)	<b>A61K 31/167</b> (2006.01)
(22)	02.03.2015			<b>A61K 31/137</b> (2006.01)
(47)	23.11.2015			<b>A61K 47/32</b> (2006.01)
(73)	Sedlecký kaolin a. s., Božičany, CZ			<b>A61K 9/16</b> (2006.01)
(72)	Pticeň František Ing., Praha 8, CZ		(11)	28874
	Zítka Vojtěch Bc., Bsc., Vysoká, CZ		(21)	<b>2015-31650</b>
(54)	<b>Stelivo pro kočky a drobná zvířata</b>		(22)	14.10.2015
(74)	Ing. Pavel Reichel, Lopatecká 14, Praha 4, 14700		(47)	23.11.2015
			(73)	Zentiva, k.s., Praha 10 - Dolní Měcholupy, CZ
(51)	<b>A23L 1/10</b>	(2006.01)	(72)	Kreibichová Barbora, Praha 15, CZ
	<b>A23L 1/06</b>	(2006.01)		Kašpar Pavel, Opava, CZ
	<b>A23L 1/064</b>	(2006.01)		Hanzlová Vladimíra, Libščice nad Vltavou, CZ
	<b>A23L 1/36</b>	(2006.01)	(54)	<b>Granulát účinných látek pro přípravu přípravků typu Paralen hot drink</b>
(11)	28855		(74)	ROTT, RŮŽIČKA & GUTTMANN Patentová, známková a advokátní kancelář, Ing. Jana Fuchsová, Vinohradská 37, Praha 2, 12000
(21)	<b>2014-29612</b>			
(22)	30.05.2014		(51)	<b>A63F 13/90</b> (2014.01)
(47)	23.11.2015		(11)	28864
(73)	Vytopil Jiří Mgr., Mohelnice, CZ		(21)	<b>2015-30991</b>
(72)	Vytopil Jiří Mgr., Mohelnice, CZ		(22)	20.04.2015
(54)	<b>Cereální tyčinka s bylinami, suchými plody a sušeným ovocem</b>		(47)	23.11.2015
			(73)	Devine Andrew, Jablonec nad Nisou, CZ
(51)	<b>A23L 1/10</b>	(2006.01)	(72)	Devine Andrew, Jablonec nad Nisou, CZ
	<b>A23L 1/164</b>	(2006.01)	(54)	<b>Konstrukční úprava výherního automatu</b>
	<b>A23L 1/212</b>	(2006.01)	(74)	RETROPATENT s.r.o., Mgr. Kamil Kolátor, Dobiášova 1246/29, Liberec VI, 46006
(11)	28857			
(21)	<b>2015-30634</b>		(51)	<b>A63F 9/12</b> (2006.01)
(22)	26.01.2015		(11)	28862
(47)	23.11.2015		(21)	<b>2015-30851</b>
(73)	Vytopil Jiří Mgr., Lišnice, CZ		(22)	13.03.2015
(72)	Vytopil Jiří Mgr., Lišnice, CZ		(47)	23.11.2015
(54)	<b>Tyčinka typu raw potraviny</b>		(73)	Pixie Crew LTD, London, GB
			(72)	de Andrade Jakub, Praha 4, CZ
(51)	<b>A23L 1/10</b>	(2006.01)	(54)	<b>Hrací deska a klobouček pro opakované nasazení na alespoň jeden výstupek této hrací desky</b>
	<b>A23L 1/164</b>	(2006.01)	(74)	Advokátní a patentová kancelář Traplová Hakr Kubát, Ing. Eduard Hakr, patentový zástupce, Přístavní 24, Praha 7, 17000
	<b>A23L 1/212</b>	(2006.01)		
	<b>A23L 1/36</b>	(2006.01)	(51)	<b>B01D 53/02</b> (2006.01)
(11)	28858			<b>B01D 53/62</b> (2006.01)
(21)	<b>2015-30635</b>		(11)	28872
(22)	26.01.2015		(21)	<b>2015-31538</b>
(47)	23.11.2015		(22)	18.09.2015
(73)	Vytopil Jiří Mgr., Lišnice, CZ		(47)	23.11.2015
(72)	Vytopil Jiří Mgr., Lišnice, CZ		(73)	ÚJV Řež, a. s., Řež - Husinec, CZ
(54)	<b>Tyčínak typu raw potraviny se zeleninou, ovocem a suchými skořápkovými plody</b>		(72)	Vlček Zdeněk Ing., Praha 4, CZ
				Pilař Lukáš Ing., Ph.D., Králův Dvůr, CZ
(51)	<b>A47G 29/087</b>	(2006.01)		Slouka Pavel Ing., CSc., Praha 9, CZ
	<b>A42B 3/00</b>	(2006.01)		
(11)	28865			
(21)	<b>2015-31041</b>			
(22)	05.05.2015			
(47)	23.11.2015			

(54) **Technologický systém pro záchyt CO<sub>2</sub> ze spalin na bázi pevného sorbentu**

- (51) **B05B 1/02** (2006.01)  
**B05B 1/30** (2006.01)  
**B60S 1/52** (2006.01)  
**B60S 1/02** (2006.01)  
(11) 28861  
(21) **2015-30840**  
(22) 11.03.2015  
(47) 23.11.2015  
(73) Technická univerzita v Liberci, Liberec 1, CZ  
(72) Voženilek Robert Ing., Ph.D., Liberec 15, CZ  
Zvolský Tomáš Ing., Liberec 14, CZ  
Starý Petr Ing., Kamenický Šenov, CZ  
Mikulanin Lukáš Ing., Velké Hamry II, CZ  
Lindr David Ing., Ph.D., Liberec, CZ

(54) **Zařízení pro nastavování směru proudu plynu nebo kapaliny z trysky**

- (74) Pavel Reichel & kol., Ing. Pavel Reichel, Lopatecká 14, Praha 4, 14700

- (51) **B23B 39/16** (2006.01)  
**B23B 39/20** (2006.01)  
**B23B 39/24** (2006.01)  
**B23B 39/02** (2006.01)  
**B23B 35/00** (2006.01)  
**B23B 9/08** (2006.01)  
**B23Q 15/22** (2006.01)

- (11) 28868  
(21) **2015-31434**  
(22) 20.08.2015  
(47) 23.11.2015  
(73) ČVUT v Praze, Fakulta strojní, Praha 6, CZ  
(72) Valášek Michael prof. Ing., DrSc., Praha 4, CZ  
(54) **Vícevrstevný obráběcí stroj**  
(74) Ing. Karel Novotný, Žufanova 2, Praha 6, 16300

(51) **B23Q 15/26** (2006.01)

- (11) 28873  
(21) **2015-31555**  
(22) 23.09.2015  
(47) 23.11.2015  
(73) Západočeská univerzita v Plzni, Plzeň, CZ  
(72) Gouběj Martin Ing., Ph.D., Plzeň, CZ  
Krejčí Alois Ing., Stěchovice, CZ  
Popule Tomáš Ing., Plzeň, CZ

(54) **Zařízení pro kalibraci upnutého obrobku**

- (74) POLÁČEK a kol. patentoprávní a známková kancelář, Ing. Jiří Poláček, patentový zástupce, Dominikánská 6, Plzeň, 30112

(51) **B42D 1/02** (2006.01)  
**B42D 3/10** (2006.01)

- (11) 28871  
(21) **2015-31530**  
(22) 17.09.2015  
(47) 23.11.2015  
(73) GRASPO CZ, a.s., Zlín, CZ  
(72) Grbić Damir, Zlín, CZ  
(54) **Vázaný knihařský výrobek**  
(74) PatentCentrum Sedláč a Partners s.r.o., Husova 5, České Budějovice, 37001

(51) **B60K 7/00** (2006.01)  
**B60N 2/015** (2006.01)  
**B60N 2/14** (2006.01)

- (11) 28852  
(21) **2013-27662**  
(22) 27.03.2013  
(47) 23.11.2015  
(73) MORAVSKÝ VÝZKUM, s.r.o., Ostrava - Moravská Ostrava, CZ  
Haladová Petra Ing., Horní Bludovice, CZ  
(72) Polák Daniel Ing., Ostrava - Svinov, CZ  
Haladová Petra Ing., Horní Bludovice, CZ  
(54) **Univerzální transportní elektroplatforma s elektrickými pohony v nábojích kol vybavená automatickým systémem bočního vyklápění sedaček**

(51) **B60Q 5/00** (2006.01)

- (11) 28851  
(21) **2012-27273**  
(22) 30.12.2012  
(47) 23.11.2015  
(73) BRANO, a.s., Hradec nad Moravicí, CZ  
(72) Luštický Bořivoj Ing., Jablonec nad Nisou, CZ  
(54) **Vzduchová houkačka**  
(74) RETROPATENT s.r.o., Mgr. Kamil Kolátor, Dolní nám. 679/5, Jablonec nad Nisou, 46601

(51) **B60R 13/04** (2006.01)

- (11) 28856  
(21) **2014-30122**  
(22) 20.10.2014  
(47) 23.11.2015  
(73) BRANO a.s., Hradec nad Moravicí, CZ  
(72) Sýkora Václav, Radkov, CZ  
(54) **Ochranný prostředek hrany dveří**  
(74) RETROPATENT s.r.o., Mgr. Kamil Kolátor, Dolní nám. 679/5, Jablonec nad Nisou, 46601

(51) **B60R 21/00** (2006.01)  
**B60R 16/023** (2006.01)  
**B60J 5/10** (2006.01)

- (11) 28866  
(21) **2015-31133**  
(22) 28.05.2015  
(47) 23.11.2015  
(73) BRANO a.s., Hradec nad Moravicí, CZ  
APRI s.r.o., Rožnov pod Radhoštěm, CZ  
(72) Jůza Jiří Ing., CSc., Rožnov pod Radhoštěm, CZ  
Vašek Vladislav, Dolní Bečva, CZ  
(54) **Zařízení pro bezdotykové otevírání pátých dveří automobilu, včetně ochrany prostoru před otevíránými dveřmi**  
(74) RETROPATENT s.r.o., Mgr. Kamil Kolátor, Dolní nám. 679/5, Jablonec nad Nisou, 46601

(51) **B60S 3/00** (2006.01)  
**B08B 3/00** (2006.01)

- (11) 28853  
(21) **2013-27856**  
(22) 29.04.2013  
(47) 23.11.2015  
(73) Prostředníci s.r.o., Liberec, CZ  
(72) Zeronik Jiří, Liberec, CZ  
Pellone Gennaro, Liberec 10, CZ  
Motyčka Zdeněk, Liberec 6, CZ  
(54) **Mycí rampa, především pro nákladní automobily**  
(74) RETROPATENT s.r.o., Mgr. Kamil Kolátor, Dolní nám. 5/679, Jablonec nad Nisou, 46601

(51) **B60S 3/00** (2006.01)  
**B08B 3/00** (2006.01)

- (11) 28854  
(21) **2013-27857**  
(22) 29.04.2013  
(47) 23.11.2015  
(73) Prostředníci s.r.o., Liberec, CZ  
(72) Zeronik Jiří, Liberec, CZ  
Pellone Gennaro, Liberec 10, CZ  
Motyčka Zdeněk, Liberec 6, CZ  
(54) **Mycí rampa, především pro nákladní automobily**  
(74) RETROPATENT s.r.o., Mgr. Kamil Kolátor, Dolní nám. 5/679, Jablonec nad Nisou, 46601

(51) **B60T 3/00** (2006.01)

- (11) 28869  
(21) **2015-31436**  
(22) 20.08.2015  
(47) 23.11.2015  
(73) BRANO a.s., Hradec nad Moravicí, CZ  
(72) Mayer Jiří Ing., Rumburk, CZ  
Toman Vladimír Bc., Mikulášovice, CZ  
Tuček Petr, Nová Ves nad Nisou, CZ  
(54) **Skládací zajišťovací klín**

(74)	RETROPATENT s.r.o., Dobiášova 1246/29, Liberec VI, 46006
(51)	<b>C01G 5/00</b> (2006.01)
(11)	28867
(21)	<b>2015-31416</b>
(22)	10.08.2015
(47)	23.11.2015
(73)	Univerzita Palackého v Olomouci, Olomouc, CZ Univerzita Tomáše Bati ve Zlíně, Zlín, CZ
(72)	Kvítek Libor doc. RNDr., CSc., Velký Týnec, CZ Prucek Robert doc. RNDr., Ph.D., Olbramice, CZ Panáček Aleš doc. RNDr., Ph.D., Uničov, CZ Sivera Martin Mgr., Velké Opatovice, CZ Měřinská Dagmar doc. Ing., Ph.D., Uherský Brod, CZ Tesaříková Svobodová Alice Ing., Kroměříž, CZ
(54)	<b>Vodná disperze nanočástic stříbra</b>
(74)	Inventia s.r.o., RNDr. Kateřina Hartvichová, Na Bělidle 3, Praha 5, 15000
(51)	<b>C02F 103/06</b> (2006.01)
(11)	28863
(21)	<b>2015-30875</b>
(22)	20.03.2015
(47)	23.11.2015
(73)	Vysoká škola chemicko-technologická v Praze, Praha 6, Dejvice, CZ CHEMCOMEX Praha, a.s., Praha 5 - Zbraslav, CZ
(72)	Hendrych Jiří Ing., Ph.D., Praha 3, CZ

(54)	Kroužek Jiří Ing., Trutnov, CZ Špaček Pavel RNDr., Praha 4, CZ Randula Daniel Ing., Chropyně, CZ Durďák Václav Ing., Sedlčany, CZ <b>Stabilizát a solidifikát odpadů se specifickou záměsovou kapalinou</b>
(51)	<b>F01N 13/10</b> (2010.01)
(11)	28859
(21)	<b>2015-30773</b>
(22)	23.02.2015
(47)	23.11.2015
(73)	Nekvapil Petr, Brno - Židlochovice, CZ Nekvapil Petr, Brno - Židlochovice, CZ
(54)	<b>Výfukový systém, zejména pro sportovní motocykly se čtyřdobým jednoválcovým motorem</b>
(51)	<b>G09F 15/02</b> (2006.01)
(11)	28870
(21)	<b>2015-31516</b>
(22)	14.09.2015
(47)	23.11.2015
(73)	Z O K - system s.r.o., Praha 4 - Michle, CZ Olšbauer Ladislav, Praha 7 - Holešovice, CZ
(54)	<b>Reklamní stojan</b>
(74)	Ing. Radmila Baumová, nám. Republiky 75/2, Žďár nad Sázavou, 59101

### Seznam majitelů zapsaných užitéch vzorů

(73)	(11)	(51)	(73)	(11)	(51)
APRI s.r.o., Rožnov pod Radhoštěm, CZ	28866	<b>B 60 R 21/00</b> (2006.01)	Univerzita Palackého v Olomouci, Olomouc, CZ	28867	<b>C 01 G 5/00</b> (2006.01)
BRANO, a.s., Hradec nad Moravicí, CZ	28851	<b>B 60 Q 5/00</b> (2006.01)	Univerzita Tomáše Bati ve Zlíně, Zlín, CZ	28867	<b>C 01 G 5/00</b> (2006.01)
BRANO a.s., Hradec nad Moravicí, CZ	28856	<b>B 60 R 13/04</b> (2006.01)	Vysoká škola chemicko-technologická v Praze, Praha 6, Dejvice, CZ	28863	<b>C 02 F 103/06</b> (2006.01)
BRANO a.s., Hradec nad Moravicí, CZ	28866	<b>B 60 R 21/00</b> (2006.01)	Z O K - system s.r.o., Praha 4 - Michle, CZ	28870	<b>G 09 F 15/02</b> (2006.01)
BRANO a.s., Hradec nad Moravicí, CZ	28869	<b>B 60 T 3/00</b> (2006.01)	Západočeská univerzita v Plzni, Plzeň, CZ	28873	<b>B 23 Q 15/26</b> (2006.01)
CHEMCOMEX Praha, a.s., Praha 5 - Zbraslav, CZ	28863	<b>C 02 F 103/06</b> (2006.01)	Zentiva, k.s., Praha 10 - Dolní Měcholupy, CZ	28874	<b>A 61 K 31/167</b> (2006.01)
ČVUT v Praze, Fakulta strojní, Praha 6, CZ	28868	<b>B 23 B 39/16</b> (2006.01)	Devine Andrew, Jablonec nad Nisou, CZ	28864	<b>A 63 F 13/90</b> (2014.01)
GRASPO CZ, a.s., Zlín, CZ	28871	<b>B 42 D 1/02</b> (2006.01)	Haladová Petra Ing., Horní Bludovice, CZ	28852	<b>B 60 K 7/00</b> (2006.01)
MORAVSKÝ VÝZKUM, s.r.o., Ostrava - Moravská Ostrava, CZ	28852	<b>B 60 K 7/00</b> (2006.01)	Nekvapil Petr, Brno - Židlochovice, CZ	28859	<b>F 01 N 13/10</b> (2010.01)
Pixie Crew LTD, London, GB	28862	<b>A 63 F 9/12</b> (2006.01)	Švorc Radek, Dvůr Králové nad Labem, CZ	28865	<b>A 47 G 29/087</b> (2006.01)
Prostředníci s.r.o., Liberec, CZ	28853	<b>B 60 S 3/00</b> (2006.01)	Vytopil Jiří Mgr., Mohelnice, CZ	28855	<b>A 23 L 1/10</b> (2006.01)
Prostředníci s.r.o., Liberec, CZ	28854	<b>B 60 S 3/00</b> (2006.01)	Vytopil Jiří Mgr., Lišnice, CZ	28857	<b>A 23 L 1/10</b> (2006.01)
Sedlecký kaolin a. s., Božičany, CZ	28860	<b>A 01 K 23/00</b> (2006.01)	Vytopil Jiří Mgr., Lišnice, CZ	28858	<b>A 23 L 1/10</b> (2006.01)
Technická univerzita v Liberci, Liberec 1, CZ	28861	<b>B 05 B 1/02</b> (2006.01)			
ÚJV Řež, a. s., Řež - Husinec, CZ	28872	<b>B 01 D 53/02</b> (2006.01)			

**FG4Q**

**Zapsané průmyslové vzory - přehled podle čísel zápisu**

V období uzávěrky tohoto čísla Věstníku zapsal Úřad průmyslového vlastnictví tyto průmyslové vzory:

36581	19-08	36584	25-03	36587	15-09
36582	19-04	36585	09-07	36588	06-01
36583	09-05	36586	06-09	36589	12-16

**FG4Q**

**Zapsané průmyslové vzory - přehled podle tříd**

(51) **06-01**

(11) 36588

(21) 2014-40124

(22) 19.12.2014

(15) 19.11.2015

(54) **Lavička**

(28) 29

(73) Padmos Jan Ing., Třebíč, Vnitřní Město, CZ

(72) Padmos Jan Ing., Třebíč, Vnitřní Město, CZ

(74) Kancelář TEAK, Ivan Vojtek, patentový zástupce, Kmochova 762, Třebíč, 67401



2.2



1.1

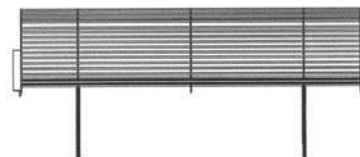

2.3



1.2



3.1

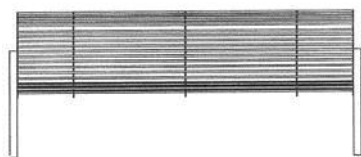

1.3



3.2



2.1

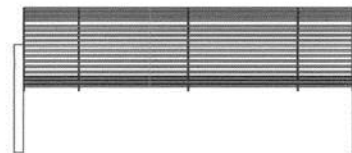

3.3



4.1

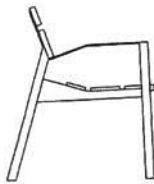

4.2

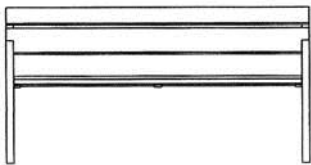

4.3



5.1



5.2

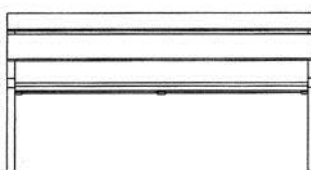

5.3



6.1



6.2

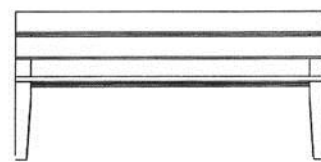

6.3



7.1



7.2

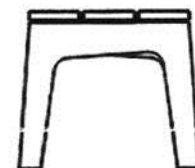

7.3





8.1



8.2

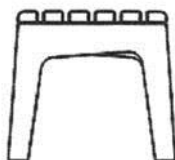

8.3



9.1

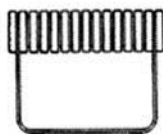

9.2



9.3

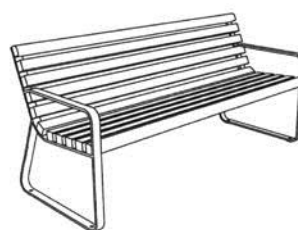

10.1

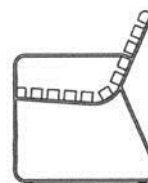

10.2

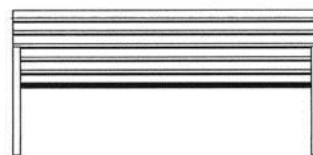

10.3



11.1

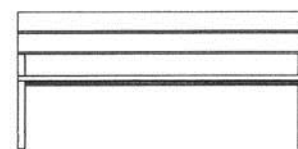

11.2



11.3

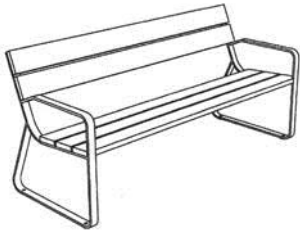

12.1



14.1



12.2



14.2

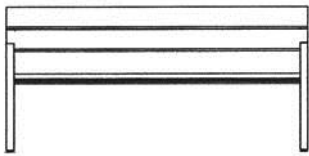

12.3

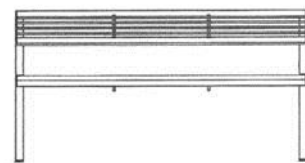

14.3

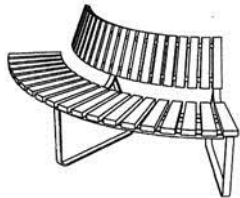

13.1

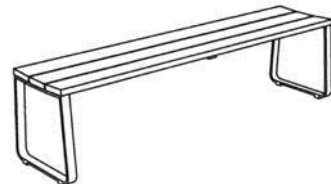

15.1

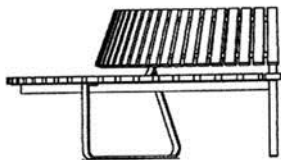

13.2



15.2

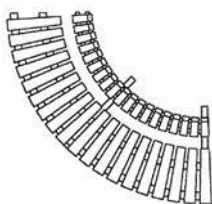

13.3



15.3

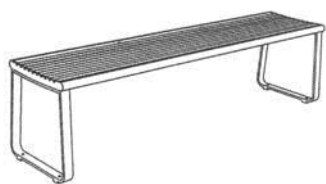

16.1



18.1

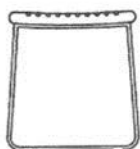

16.2

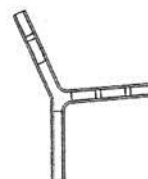

18.2



16.3

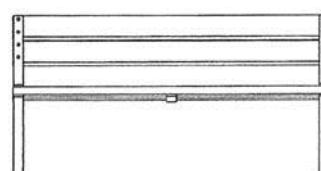

18.3



17.1

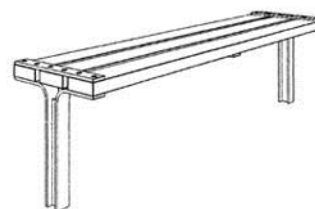

19.1

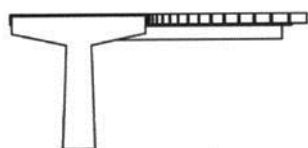

17.2

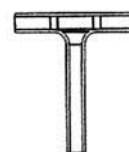

19.2

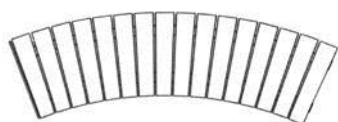

17.3

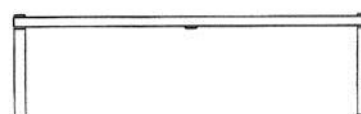

19.3

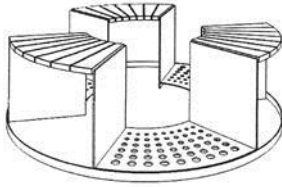

20.1

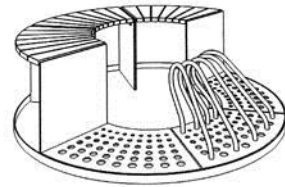

22.1

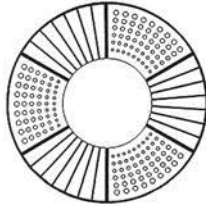

20.2

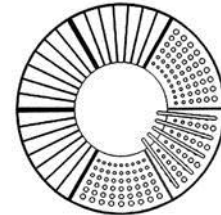

22.2

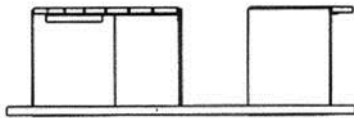

20.3

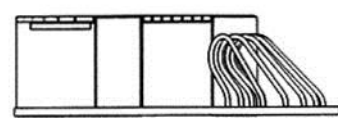

22.3

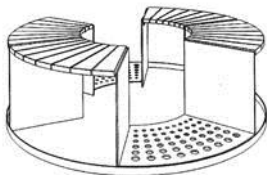

21.1

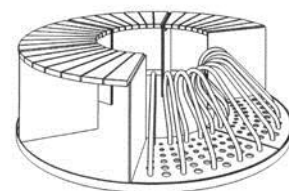

23.1

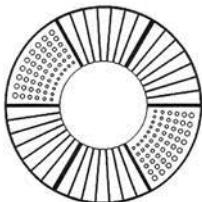

21.2

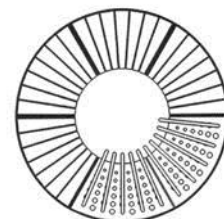

23.2

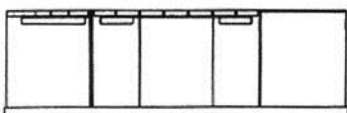

21.3

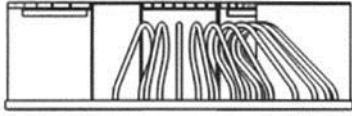

23.3

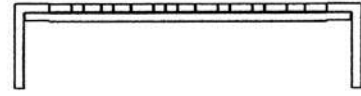

25.3

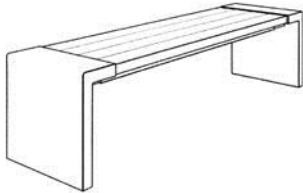

24.1



26.1



24.2

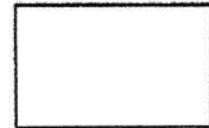

26.2



24.3

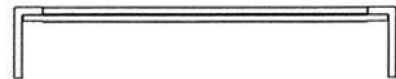

26.3

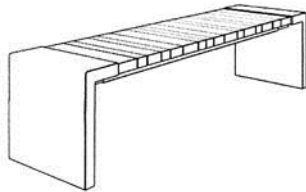

25.1

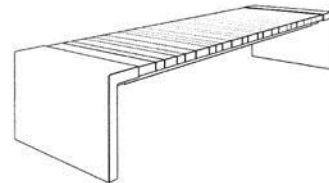

27.1

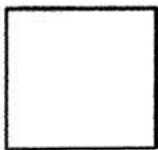

25.2

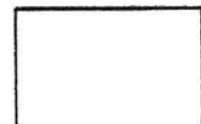

27.2



27.3

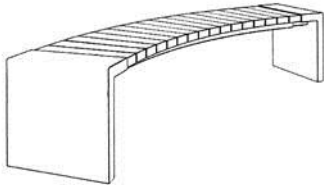

28.1

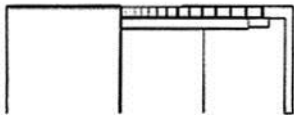

28.2

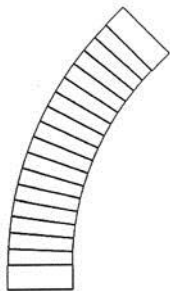

28.3

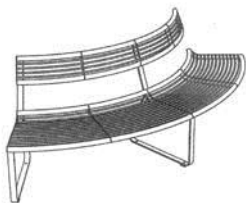

29.1

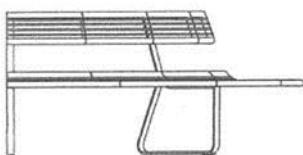

29.2

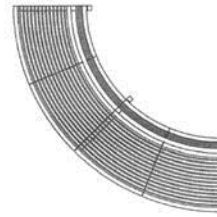

29.3

- 
- (51) **06-09**  
(11) 36586  
(21) 2015-40261  
(22) 27.04.2015  
(15) 18.11.2015  
(54) **Polštář anatomický**  
(28) 12  
(73) Průšová Blanka, Děčín, CZ  
(72) Průšová Blanka, Děčín, CZ

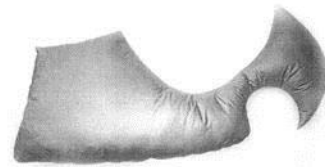

1.1

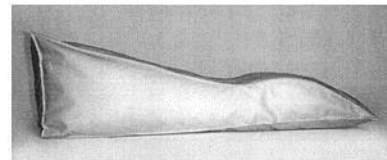

2.1



2.2



2.3

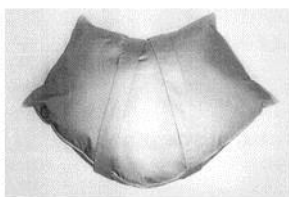

3.1



3.2



3.3

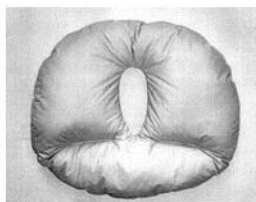

4.1



5.1

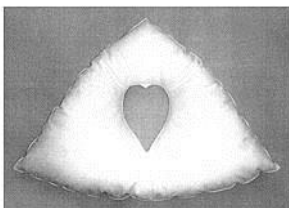

6.1

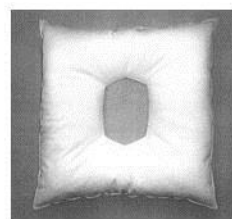

7.1

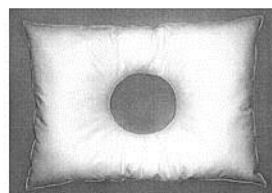

8.1

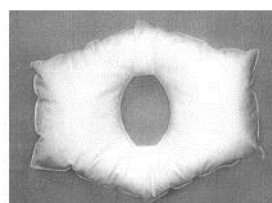

9.1



10.1

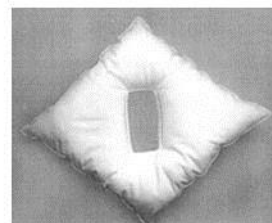

11.1

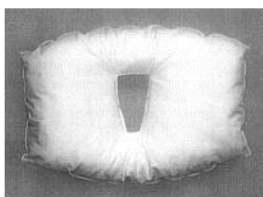

12.1

- 
- (51) **09-05**  
(11) 36583  
(21) 2015-40185  
(22) 25.02.2015  
(15) 18.11.2015  
(54) **Pytel dárkový**  
(28) 1  
(73) Killarová Zdeňka, Trutnov, CZ  
(72) Killarová Zdeňka, Trutnov, CZ



1.1



1.2



1.3



1.4

- 
- (51) **09-07**  
(11) 36585  
(21) 2015-40252  
(22) 20.04.2015  
(15) 18.11.2015  
(45) 20.05.2017  
(54) **Uzávěr lahví**  
(28) 1  
(73) Jaroš Stanislav BcA., Ústí nad Labem 18, CZ  
(72) Jaroš Stanislav BcA., Ústí nad Labem 18, CZ

- 
- (51) **12-16**  
(11) 36589  
(21) 2015-40322  
(22) 17.07.2015  
(15) 19.11.2015  
(54) **Rám pro upevnění tlakových lahví**  
(28) 1  
(73) Vysoká škola báňská-Technická univerzita Ostrava, Ostrava-Poruba, CZ  
(72) Beier Erich Ing., Štramberk, CZ  
Noga Zdeněk Ing., CSc., Rychvald, CZ

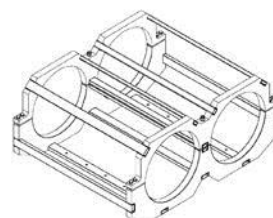

1.1

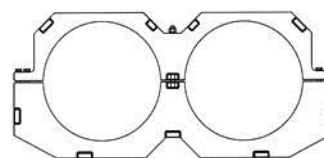

1.2



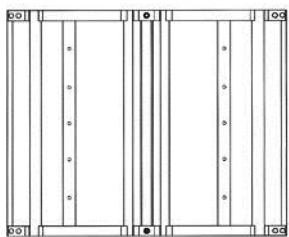

1.3

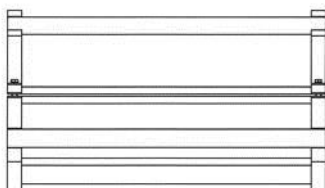

1.4

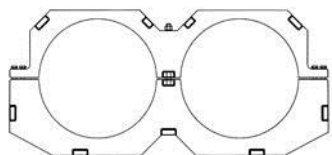

1.5

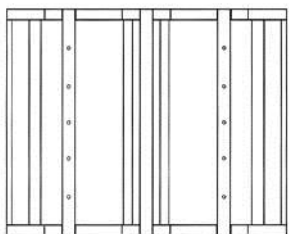

1.6

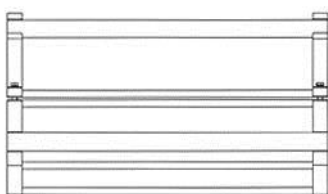

1.7

- (51) **15-09**  
(11) 36587  
(21) 2015-40372  
(22) 14.09.2015  
(15) 18.11.2015  
(54) **Pochozí kryt soustruhu**  
(28) 1  
(73) Západočeská univerzita v Plzni, Plzeň, CZ  
(72) Hynek Martin Doc. Ing., Ph.D., Plzeň, CZ  
Max Antonín Ing., Netolice, CZ  
Votápek Petr Ing., Ph.D., Hořepník, CZ  
Klepáček Jan Ing., Ph.D., Kraslice, CZ



1.1



1.2

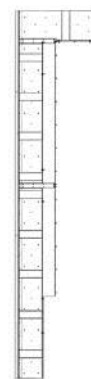

1.3

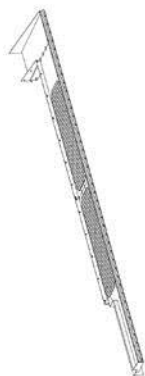

1.4

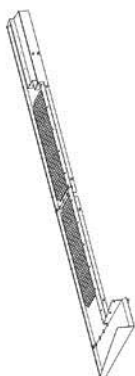

1.5



1.2

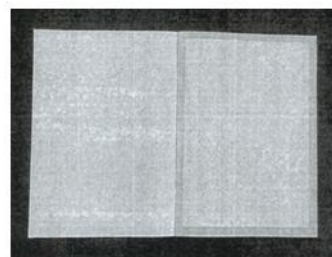

1.3

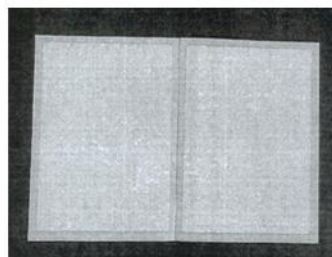

1.4

- 
- (51) **19-04**  
(11) 36582  
(21) 2014-40131  
(22) 23.12.2014  
(15) 18.11.2015  
(54) **Sešit na rýsování**  
(28) 1  
(73) NOVÁ ŠKOLA, s.r.o., Brno, Zábřdovice, CZ  
(72) Janáček Jaromír Ing., Brno, Královo Pole, CZ  
(74) JUDr. Pavlína Urbancová, Křenová 409/52, Brno, 60200



1.1

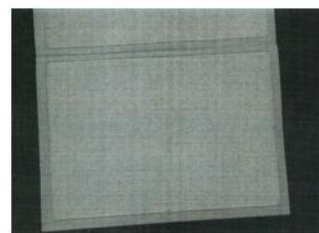

1.5

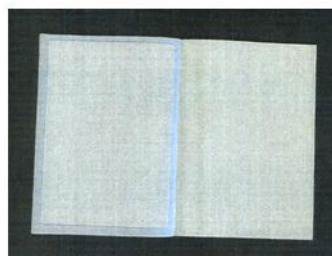

1.6

---

(51) **19-08**

(11) 36581

(21) 2014-40059

(22) 19.10.2014

(15) 18.11.2015

(54) **Plány uspořádání mobilních domů**

(28) 8

(73) Štěpán Marek Ing. arch., Vranov u Brna, CZ

(72) Štěpán Marek Ing. arch., Vranov u Brna, CZ

(74) Ing. Blanka Brodská, J. Faimonové 14, Brno, 62800



1.1

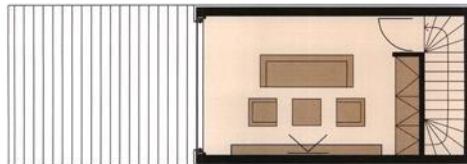

2.1



3.1



4.1



5.1



6.1



7.1



8.1

(51) **25-03**

(11) 36584

(21) 2015-40242

(22) 22.05.2015

(15) 18.11.2015

(54) **Rodinný dům**

(28) 4

(73) Dolejší Michal, Pardubice, CZ

(72) Dolejší Michal, Pardubice, CZ

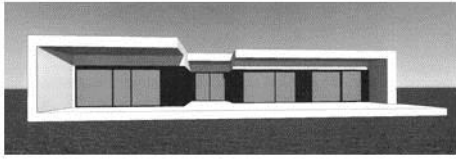

1.1

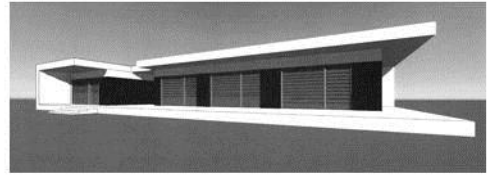

2.2

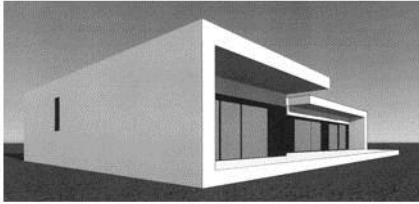

1.2

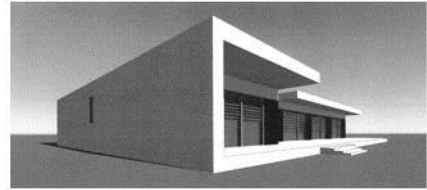

2.3

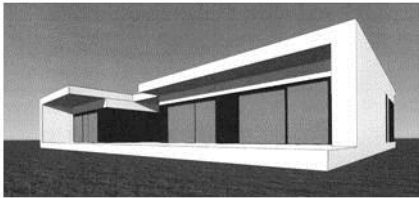

1.3

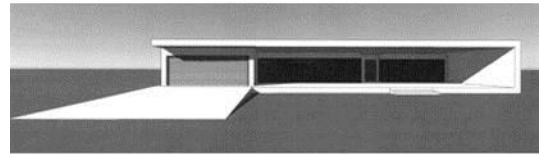

2.4

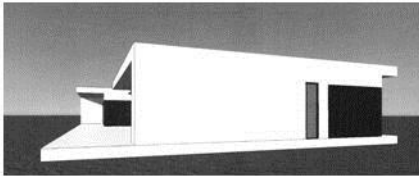

1.4

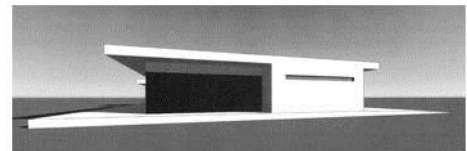

2.5

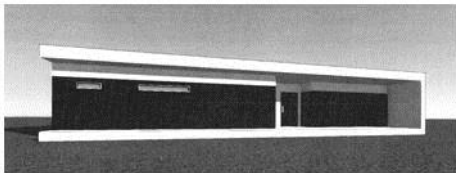

1.5

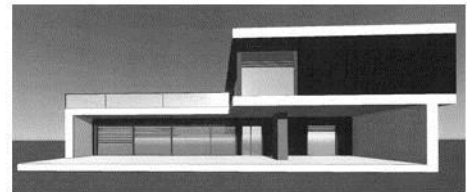

3.1

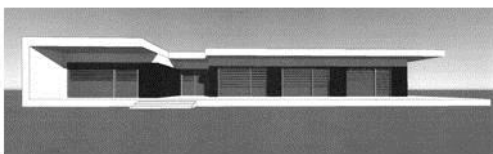

2.1

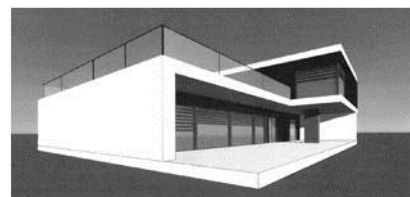

3.2

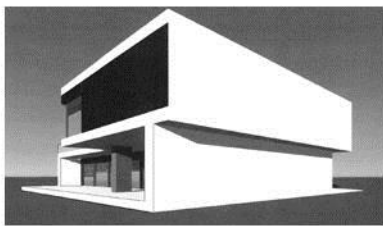

3.3

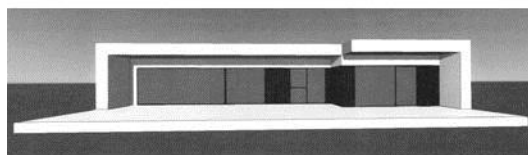

4.2

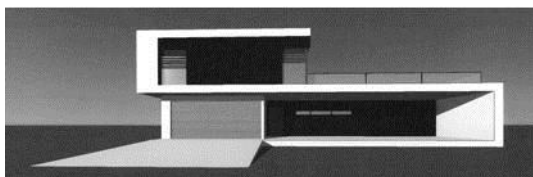

3.4

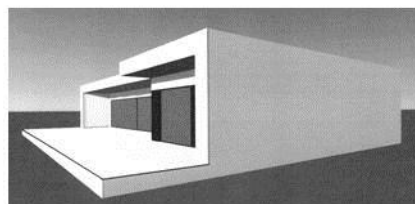

4.3

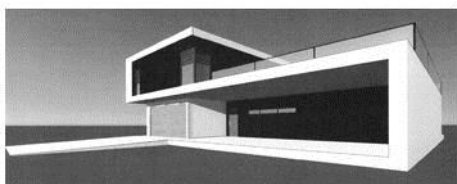

3.5

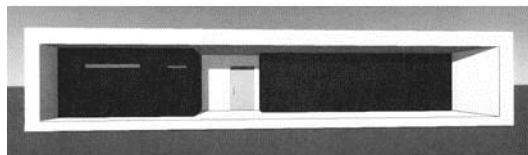

4.4

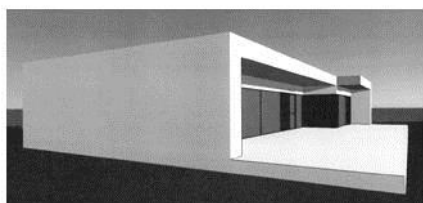

4.1

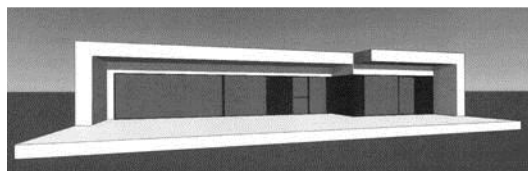

4.5

---

**Seznam vlastníků zapsaných průmyslových vzorů**

(73)	(11)	(51)	(73)	(11)	(51)
Dolejší Michal, Pardubice, CZ	36584	25-03	Padrnos Jan Ing., Třebíč, Vnitřní Město, CZ	36588	06-01
Jaroš Stanislav BcA., Ústí nad Labem 18, CZ	36585	09-07	Průšová Blanka, Děčín, CZ	36586	06-09
Killarová Zdeňka, Trutnov, CZ	36583	09-05	Štěpán Marek Ing. arch., Vranov u Brna, CZ	36581	19-08
NOVÁ ŠKOLA, s.r.o., Brno, Zábřovice, CZ	36582	19-04	Vysoká škola báňská-Technická univerzita Ostrava, Ostrava-Poruba, CZ	36589	12-16
Západočeská univerzita v Plzni, Plzeň, CZ	36587	15-09			

## Dodatková ochranná osvědčení pro léčiva a pro přípravky na ochranu rostlin

### Podání žádosti o udělení osvědčení

- (22) 11.11.2015
  - (21) SPC/CZ2015/430
  - (71) Gilead Sciences, Inc., Foster City, CA 94404, CA, US
  - (68) 2049506
  - (54) **Modulátory farmakokinetických vlastností léčiv**
  - (92) EU/1/13/830, 27.05.2013
  - (93) EU/1/13/830, 27.05.2013, EU
  - (95) **Stribild-elvitegravir/kobicistat/emtricitabin/tenofovir-disoproxyl(ve formě fumarátu), léčivý přípravek**
-

## Úřední rozhodnutí a oznámení

### MK4A, MK4F

### Zánik patentů a autorských osvědčení uplynutím doby platnosti

(11)	(21)	Int.Cl/(51)	(11)	(21)	Int.Cl/(51)
285187	1997-1548	8/A61K 9/00	288587	1997-1637	8/C07C 229/62
285250	1997-1549	8/A61K 31/4155	290956	1997-1560	8/G06F 11/30
286837	1995-3082	8/B05B 3/10	291545	1997-1799	8/A61K 31/522
287174	1997-1767	8/B60B 17/00	292502	1997-1736	8/B01D 39/06

### MM4A, MM4F

### Zániky patentů a autorských osvědčení pro nezaplacení udržovacích poplatků

(11)	(21)	Int.Cl/(51)	(11)	(21)	Int.Cl/(51)
293909	2000-4248	8/A23C 19/09	299082	2006-303	8/A61F 2/44
295876	2001-1662	8/C08K 3/26	302085	2000-4194	8/A23L 1/305
296899	2001-1695	8/B60Q 1/04	302759	2006-308	8/F24D 15/04
298041	2000-1739	8/E03F 5/046	302890	2009-296	8/B27B 17/02
298116	1998-1521	8/C21D 9/34	303127	2001-1678	8/B04C 5/13
298923	2003-1359	8/B01J 23/89	304581	2013-354	8/B01L 3/00
298936	2005-298	8/C02F 3/12	304638	2013-343	8/A01K 47/06
299075	2002-3612	8/D03D 39/08			

### MK1K

### Zániky užitných vzorů uplynutím doby platnosti

(11)	(21)	(51)	(11)	(21)	(51)
16086	2005-17198	A23L 1/29 (2006.01)	22428	2011-24296	E05B 29/00 (2006.01)
16087	2005-17199	A23L 1/29 (2006.01)	22459	2011-24284	F24J 3/06 (2006.01)
16274	2005-17201	F23D 1/00 (2006.01)	22477	2011-24277	B65F 1/14 (2006.01)
16331	2005-17208	F24H 1/22 (2006.01)	22514	2011-24281	E04B 1/32 (2006.01)
18738	2008-19938	E04F 15/12 (2006.01)	22543	2011-24301	A61F 2/50 (2006.01)
22303	2011-24276	B65D 5/60 (2006.01)	22570	2011-24286	E04G 21/16 (2006.01)
22304	2011-24279	G01N 3/08 (2006.01)	22674	2011-24283	E06C 1/08 (2006.01)
22305	2011-24288	A61C 7/20 (2006.01)	22675	2011-24298	A01N 65/20 (2009.01)
22306	2011-24295	F41A 9/64 (2006.01)	22676	2011-24303	B44F 11/02 (2006.01)
22369	2011-24280	A63H 18/08 (2006.01)	22704	2011-24306	B82B 3/00 (2006.01)
22404	2011-24285	B01D 36/04 (2006.01)	23136	2011-24287	G01B 21/28 (2006.01)
22426	2011-24289	C10L 5/44 (2006.01)	23176	2011-24297	A01N 65/10 (2009.01)
22427	2011-24290	C10L 5/44 (2006.01)	23320	2011-24300	B41F 21/00 (2006.01)

### MK4Q

### Zániky práva ze zapsaných průmyslových vzorů uplynutím doby ochrany

(11)	(21)	Int.Cl/(51)	(11)	(21)	Int.Cl/(51)
29880	2000-32506	7/07-05	34916	2010-38223	9/08-99
31116	2000-32493	7/25-01	35036	2010-38227	9/11-02



## Zápisy licenčních smluv do patentového rejstříku pro nabyvatele

- |  |                                    |
|--|------------------------------------|
| (11) 303954  | Druh licence: nevýlučná            |
| (73) CESNET, zájmové sdružení právnických osob, Praha 6, CZ                            | Datum uzavření smlouvy: 29.10.2015 |
| Nabyvatel: Netcope Technologies, a.s., U vodárny 2965/2, Brno, Královo Pole, 61600, CZ | Datum zápisu smlouvy: 18.11.2015   |

### ND1K

### První prodloužení doby platnosti užitečných vzorů

- |   |  |
|---|--|
| (51) <b>A61L 15/20</b> (2006.01)  | (51) <b>A61K 31/05</b> (2006.01)   |
| <b>A61L 15/36</b> (2006.01)   | <b>A23F 5/24</b> (2006.01)   |
| <b>A61F 13/15</b> (2006.01)   | <b>A23L 1/30</b> (2006.01)   |
| <b>A61K 9/00</b> (2006.01)  | (11) 23295   |
| <b>A61K 9/08</b> (2006.01)  | (21) 2011-25226  |
| <b>A61K 9/16</b> (2006.01)  | (22) 28.11.2011  |
| <b>A61K 9/18</b> (2006.01)  | (73) GOLDIM, spol. s r. o., Praha, CZ  |
| (11) 23192  | (54) Doplněk stravy pro fyziologickou redukci hmotnosti                                  |
| (21) 2011-25224   |  |
| (22) 28.11.2011   | (51) <b>A63H 33/06</b> (2006.01)   |
| (73) Prus Libor, Petrovice u Karviné, CZ  | <b>A63H 33/14</b> (2006.01)  |
| Ryšávka Petr RNDr., Luleč, CZ   | (11) 23296   |
| (54) Sanitární prostředek, zejména pro ženy   | (21) 2011-25272  |
|   | (22) 06.12.2011  |
| (51) <b>B65D 30/02</b> (2006.01)  | (73) REJ s.r.o., Planá nad Lužnicí, CZ   |
| <b>B65D 71/00</b> (2006.01)   | (54) Dětská stavebnice   |
| (11) 23217  |  |
| (21) 2011-25073   | (51) <b>H04B 7/06</b> (2006.01)  |
| (22) 07.11.2011   | <b>H04B 1/40</b> (2006.01)   |
| (73) Česká zemědělská univerzita v Praze, Praha, CZ   | (11) 23308   |
| Výzkumný ústav zemědělské techniky, v.v.i., Praha, CZ   | (21) 2011-25254  |
| (54) Palivový sáček na bázi biomasy a souborné balení těchto sáčků  | (22) 02.12.2011  |
|   | (73) České vysoké učení technické v Praze Fakulta elektrotechnická, Praha, CZ            |
| (51) <b>A61G 7/05</b> (2006.01)   | (54) Distribuovaný systém pro tvarování vyzařovacího diagramu                            |
| <b>A61G 7/047</b> (2006.01)   |  |
| (11) 23228  | (51) <b>B24B 37/04</b> (2006.01)   |
| (21) 2011-25140   | (11) 23349   |
| (22) 14.11.2011   | (21) 2011-25313  |
| (73) PROMA REHA, s.r.o., Česká Skalice, CZ  | (22) 13.12.2011  |
| (54) Vložka pro bezkontaktní sledování fyziologického stavu pacienta a sledovací systém s touto podložkou                                 | (73) Výzkumný a zkušební letecký ústav, a.s., Praha - Letňany, CZ                        |
|   | (54) Přípravek pro lapování dorazů ve skleněném hranolu                                  |
| (51) <b>B23Q 3/155</b> (2006.01)  | (51) <b>G01R 33/02</b> (2006.01)   |
| <b>B23Q 11/00</b> (2006.01)   | <b>G01R 33/022</b> (2006.01)   |
| <b>B23Q 13/00</b> (2006.01)   | <b>G01R 33/04</b> (2006.01)  |
| <b>B23Q 37/00</b> (2006.01)   | (11) 23385   |
| (11) 23280  | (21) 2011-25400  |
| (21) 2011-25187   | (22) 27.12.2011  |
| (22) 21.11.2011   | (73) České vysoké učení technické v Praze Fakulta elektrotechnická, Praha, CZ            |
| (73) TOSHULIN, a.s., Hulín, CZ  | (54) Gradiometr se dvěma feromagnetickými sondami  |
| (54) Zařízení pro automatickou výměnu nástrojů, zejména pro velké obráběcí stroje jako jsou svíslé soustruhy a karuselová obráběcí centra |  |
|   | (51) <b>G01M 7/02</b> (2006.01)  |
| (51) <b>A23C 9/20</b> (2006.01)   | <b>G01H 1/00</b> (2006.01)   |
| <b>A23J 3/10</b> (2006.01)  | (11) 23428   |
| <b>A23L 1/30</b> (2006.01)  | (21) 2011-25314  |
| (11) 23284  | (22) 13.12.2011  |
| (21) 2011-25381   | (73) Výzkumný a zkušební letecký ústav, a.s., Praha - Letňany, CZ                        |
| (22) 22.12.2011   | (54) Adaptér pro vibrační zkoušky  |
| (73) GOLDIM spol. s r.o., Praha, CZ   |  |
| (54) Kojenecké a dětské příkrmy ke zvýšení orální tolerance mléčných bílkovin   | (51) <b>E21B 33/138</b> (2006.01)  |
|   | <b>E21B 33/13</b> (2006.01)  |
| (51) <b>C08K 5/092</b> (2006.01)  | (11) 23504   |
| (11) 23294  | (21) 2011-25380  |
| (21) 2011-25068   | (22) 22.12.2011  |
| (22) 04.11.2011   | (73) VYSOKÁ ŠKOLA BĀNSKÁ - TECHNICKÁ UNIVERZITA OSTRAVA, Ostrava, CZ                     |
| (73) Univerzita Tomáše Bati ve Zlíně, Zlín, CZ  | (54) Prostředek k injektování s integrovaným podáváním injektážního média a odvzdušněním |
| (54) Modifikované plnivo pro polymerní systémy a polymerní systém tvořící plnivo obsahující   |  |

- |   |  |
|---|--|
| (51) <b>E04H 17/14</b> (2006.01)  | (51) <b>G01N 3/00</b> (2006.01)  |
| <b>E04H 17/00</b> (2006.01)   | <b>G01N 3/08</b> (2006.01)   |
| (11) 23514  | (11) 23674   |
| (21) 2011-25083   | (21) 2011-25269  |
| (22) 08.11.2011   | (22) 06.12.2011  |
| (73) GLOBAL ENTERPRISES LTD spol. s r.o., Vizovice, CZ                    | (73) Výzkumný a zkušební letecký ústav, a. s., Praha - Letňany, CZ                                       |
| (54) Plot obsahující plastový děrovaný pás                                | (54) Zařízení pro zkoušku pevnosti bodového zatížení tenkostěnných částí konstrukce                      |
| (51) <b>F28D 1/00</b> (2006.01)   | (51) <b>F25B 21/02</b> (2006.01)   |
| <b>F28F 9/24</b> (2006.01)  | <b>F25D 11/00</b> (2006.01)  |
| (11) 23517  | (11) 23844   |
| (21) 2011-25268   | (21) 2011-25367  |
| (22) 06.12.2011   | (22) 21.12.2011  |
| (73) LICON HEAT s.r.o., Praha 1, Nové Město, CZ                           | (73) Univerzita Karlova v Praze, Lékařská fakulta v Plzni, Plzeň, CZ                                     |
| Technická univerzita v Liberci, Liberec, CZ                               | (54) Cirkulační chladicí přístroj na bázi Peltierových článků  |
| (54) Topné těleso s nuceným oběhem vzduchu                                |  |
| (51) <b>B25B 11/00</b> (2006.01)  | (51) <b>B66C 23/04</b> (2006.01)   |
| (11) 23520  | <b>B66C 25/00</b> (2006.01)  |
| (21) 2011-25315   | (11) 23951   |
| (22) 13.12.2011   | (21) 2012-25868  |
| (73) Výzkumný a zkušební letecký ústav, a. s., Praha - Letňany, CZ        | (22) 04.04.2012  |
| (54) Přípravek na lepení dorazů do skleněného hranolu                     | (73) ZVYZ-Enven Engineering, a.s., Milevsko, CZ  |
| (51) <b>B65D 51/28</b> (2006.01)  | (54) Mechanizační prostředek pro montáž a opravy obtížně dostupných zařízení, zejména vzduchotechnických |
| <b>B65D 81/32</b> (2006.01)   |  |
| (11) 23577  | (51) <b>F28F 9/24</b> (2006.01)  |
| (21) 2011-25343   | (11) 24094   |
| (22) 19.12.2011   | (21) 2011-25289  |
| (73) ISOLine EU s.r.o., Praha - Staré Město, CZ                           | (22) 08.12.2011  |
| (54) Dávkovací uzávěr   | (73) LICON HEAT s.r.o., Praha 1, Nové Město, CZ  |
| (51) <b>G01N 33/02</b> (2006.01)  | Technická univerzita v Liberci, Liberec, CZ  |
| <b>C12Q 1/28</b> (2006.01)  | (54) Topné těleso s axiálním ventilátorem  |
| <b>C12Q 1/24</b> (2006.01)  |  |
| (11) 23618  | (51) <b>A61G 7/05</b> (2006.01)  |
| (21) 2011-25081   | <b>A61G 7/043</b> (2006.01)  |
| (22) 04.11.2011   | <b>A61G 7/002</b> (2006.01)  |
| (73) Výzkumný ústav potravinářský Praha, v.i.i., Praha - Hostivař, CZ     | <b>A61G 12/00</b> (2006.01)  |
| SEDIUM RD, s. r. o., Pardubice, CZ  | <b>A61G 5/04</b> (2006.01)   |
| ELISA development, s. r. o., Litoměřice, CZ                               | <b>A61G 5/10</b> (2006.01)   |
| (54) Imunoanalytická souprava na stanovení proteinů arašídů v potravinách | (11) 24560   |
| (51) <b>A01G 25/00</b> (2006.01)  | (21) 2011-25161  |
| <b>B05B 17/00</b> (2006.01)   | (22) 16.11.2011  |
| (11) 23638  | (73) PROMA REHA, s. r. o., Česká Skalice, CZ   |
| (21) 2011-25112   | Jakubský Zdeněk, Česká Skalice-Malá Skalice, CZ  |
| (22) 10.11.2011   | Haladová Petra Ing., Horní Bludovice, CZ   |
| (73) AKP spol. s r.o., Brno, CZ   | (54) Robotické mobilní lůžko   |
| (54) Rameno postřikovacího zařízení                                       |  |
| (51) <b>F24D 17/02</b> (2006.01)  | (51) <b>G08G 1/00</b> (2006.01)  |
| <b>F24D 12/02</b> (2006.01)   | <b>G08G 1/0967</b> (2006.01)   |
| (11) 23651  | (11) 25207   |
| (21) 2011-25361   | (21) 2011-25247  |
| (22) 21.12.2011   | (22) 02.12.2011  |
| (73) Mazur Jiří, Lhotka u Litultovic, CZ                                  | (73) SPEL, a.s., Kolín, CZ   |
| (54) Zařízení s tepelným čerpadlem pro výrobu topné a teplé užitkové vody | (54) Dálniční informační systém  |
|   | (51) <b>B65D 25/02</b> (2006.01)   |
|   | (11) 25445   |
|   | (21) 2012-26723  |
|   | (22) 25.09.2012  |
|   | (73) Ostrá Eva Ing., Bystřice nad Pernštejnem, CZ  |
|   | (54) Přípravek pro zamezení oxidace nápoje v nádobě  |

## ND1K

## Druhé prodloužení doby platnosti užitečných vzorů

- |   |   |
|---|---|
| (51) <b>F17C 13/06</b> (2006.01)  | (51) <b>G06F 19/10</b> (2011.01)  |
| <b>B65D 47/00</b> (2006.01)   | <b>G06F 19/26</b> (2011.01)   |
| (11) 19195  | <b>G06F 3/00</b> (2006.01)  |
| (21) 2008-20602   | <b>G06F 13/00</b> (2006.01)   |
| (22) 01.12.2008   | <b>G06Q 50/22</b> (2012.01)   |
| (73) DGF a.s., Moravská Třebová, Předměstí, CZ                                  | <b>A61B 5/04</b> (2006.01)  |
| (54) Uzávěr tlakové láhve   | <b>A61B 5/16</b> (2006.01)  |
| (51) <b>E04H 9/00</b> (2006.01)   | <b>G01Q 10/00</b> (2010.01)   |
| <b>E04H 1/00</b> (2006.01)  | <b>G12B 21/22</b> (2006.01)   |
| (11) 19301  | <b>G06Q 50/24</b> (2012.01)   |
| (21) 2008-20576   | <b>G06Q 50/00</b> (2006.01)   |
| (22) 24.11.2008   | <b>G06F 19/00</b> (2006.01)   |
| (73) Jaroš Vladimír Mgr., Praha, CZ   | (11) 19442  |
| Kubálek Ladislav Doc. PhDr. CSc., Praha, CZ                                     | (21) 2008-20658   |
| (54) Jeskynní a tunelový výcvikový polygon                                      | (22) 06.11.2008   |
| (51) <b>H02B 11/12</b> (2006.01)  | (73) České vysoké učení technické v Praze Fakulta biomedicínského inženýrství, Kladno, CZ |
| <b>H02B 11/167</b> (2006.01)  | I.LF UK Praha, Praha, CZ  |
| <b>H02B 11/00</b> (2006.01)   | (54) Zařízení pro monitorování psychofyziologického stavu člověka                         |
| (11) 19352  | (51) <b>E01B 7/00</b> (2006.01)   |
| (21) 2008-20629   | <b>E01B 5/00</b> (2006.01)  |
| (22) 04.12.2008   | <b>E01B 7/24</b> (2006.01)  |
| (73) Elektrizace železnic Praha a. s., Praha, CZ                                | (11) 19455  |
| (54) Skříňový rozváděč s výsuvnou částí a posuvným vypínačem                    | (21) 2009-20850   |
| (51) <b>F41C 33/02</b> (2006.01)  | (22) 12.02.2009   |
| <b>F41C 33/04</b> (2006.01)   | (73) Pražská strojirna a. s., Praha, CZ   |
| <b>F41C 33/00</b> (2006.01)   | (54) Tramvajová bloková výměna  |
| (11) 19391  | (51) <b>E21B 7/02</b> (2006.01)   |
| (21) 2009-20792   | (11) 19565  |
| (22) 27.01.2009   | (21) 2008-20642   |
| (73) Beneš Miroslav, Hradec Králové, CZ   | (22) 09.12.2008   |
| (54) Pouzdro pro jednoruční stělnou zbraň                                       | (73) Medek Jaromír Ing., Žarošice, CZ   |
| (51) <b>G01F 23/04</b> (2006.01)  | Luža Petr, Kyjov, CZ  |
| <b>G01F 23/00</b> (2006.01)   | Večeřa Jan, Žarošice, CZ  |
| (11) 19415  | Jurenka Jaroslav Ing., Olomouc, CZ  |
| (21) 2008-20568   | (54) Mobilní vrtná souprava   |
| (22) 21.11.2008   | (51) <b>E04B 1/62</b> (2006.01)   |
| (73) Anelt - Kalibra Miloslav, Kamenice, CZ                                     | <b>E04B 1/80</b> (2006.01)  |
| (54) Měřicí tyč s uzemněním, zejména pro nádrže s těkavými hořlavými kapalinami | (11) 24227  |
| (51) <b>B08B 3/10</b> (2006.01)   | (21) 2012-26175   |
| <b>E21C 45/02</b> (2006.01)   | (22) 06.11.2008   |
| <b>E21C 45/04</b> (2006.01)   | (73) Technická univerzita v Liberci, Liberec, CZ  |
| (11) 19423  | (54) Izolační prostředek se směrovými tepelnými vlastnostmi                               |
| (21) 2008-20710   |   |
| (22) 22.12.2008   |   |
| (73) Vysoká škola báňská - Technická univerzita Ostrava, Ostrava - Poruba, CZ   |   |
| (54) Zařízení pro generování modulací kapalinového toku                         |   |

## ND4Q

## První obnovy doby ochrany průmyslových vzorů

- |  |                 |
|--|-----------------|
| (51) 05-05   | (51) 09-01      |
| (11) 34984   | (11) 35357      |
| (21) 2010-38448                                    | (21) 2010-38513 |
| (22) 12.11.2010                                    | (22) 29.12.2010 |
| (54) Látka s barevným vzorem maskovacím digitálním | (54) Lahev      |
| (51) 19-04   |                 |
| (11) 35332   |                 |
| (21) 2010-38478                                    |                 |
| (22) 01.12.2010                                    |                 |
| (54) Trhací blok papírků na paletce                |                 |

## **ND4Q**

### **Čtvrté obnovy doby ochrany průmyslových vzorů**

- (51) 01-01
- (11) 26529
- (21) 1995-28840
- (22) 01.12.1995
- (54) Zmrzlina

## **PD4A**

### **Převod práv a ostatní změny majitelů patentů**

- |   |   |
|---|---|
| (11) 297045   | (11) 302978                                 |
| (21) 1997-1963  | (21) 2001-2771                              |
| (73) SMITHKLINE BEECHAM CORPORATION, Philadelphia, US | (73) Kufner Holding GmbH, 81379 München, DE |

## **PD1K**

### **Převod práv a ostatní změny majitelů užitných vzorů**

- |                                       |                                 |
|---------------------------------------|---------------------------------|
| (11) 22787                            | (11) 25910                      |
| (21) 2011-24842                       | (21) 2013-27864                 |
| (73) Leon ORTHOSHOES s.r.o., Zlín, CZ | (73) FAVEA a.s., Kopřivnice, CZ |
- 
- |                                 |
|---------------------------------|
| (11) 25164                      |
| (21) 2012-27174                 |
| (73) FAVEA a.s., Kopřivnice, CZ |

## **QA9A**

### **Nabídka licence**

- (73) České vysoké učení technické v Praze - fakulta stavební, Praha 6, CZ
- (11) 304816
- (54) Optické zařízení pro barevnou diskriminaci struktur

### Zamítnuté a částečně zamítnuté přihlášky ochranných známek před zveřejněním

Kapitola obsahuje údaje o rozhodnutích o přihláškách ochranných známek, u kterých byly na základě provedeného věcného průzkumu shledány Úřadem důvody pro zamítnutí přihlášky ochranné známky podle ustanovení § 4 nebo 6 zákona č. 441/2003 Sb. Na základě toho Úřad vydal rozhodnutí o zamítnutí přihlášky podle ustanovení § 22 zákona č. 441/2003 Sb., a to pro celý seznam výrobků a služeb nebo pro jeho část. Údaje o výsledku rozhodnutí (zamítnutí přihlášky, částečně zamítnutí přihlášky) jsou uvedeny za datem právní moci rozhodnutí pod INID kódem (583) s názvem "Datum právní moci rozhodnutí/výsledek rozhodnutí".

(210) **O-501529**

(540)

**LEDTechnics**

(583) 31.10.2015/NABYTÍ P.M. - ČÁSTEČNÉ ZAMÍTNUTÍ PŘIHLÁŠKY

(210) **O-515570**

(540)

**THE MOST OF PRAGUE**

(583) 01.10.2015/NABYTÍ P.M. - ZAMÍTNUTÍ PŘIHLÁŠKY

(210) **O-501583**

(540)

**FOTBALOVÁ NÁRODNÍ LIGA**

(583) 20.11.2015/NABYTÍ P.M. - ZAMÍTNUTÍ PŘIHLÁŠKY

(210) **O-518224**

(540)

(210) **O-507044**

(540)

**SECURITY FOR YOUR CARGO**

(583) 23.11.2015/NABYTÍ P.M. - ZAMÍTNUTÍ PŘIHLÁŠKY

**CITYBIKE**

(210) **O-508762**

(540)

**CROSSFIT**

(583) 03.11.2015/NABYTÍ P.M. - ČÁSTEČNÉ ZAMÍTNUTÍ PŘIHLÁŠKY

(583) 23.06.2015/NABYTÍ P.M. - ČÁSTEČNÉ ZAMÍTNUTÍ PŘIHLÁŠKY

(210) **O-514128**

(540)

**Prague Camera Auction**

(583) 16.10.2015/NABYTÍ P.M. - ZAMÍTNUTÍ PŘIHLÁŠKY

(210) **O-518538**

(540)

**Akademie podnikání**

(583) 13.10.2015/NABYTÍ P.M. - ZAMÍTNUTÍ PŘIHLÁŠKY

(210) **O-515401**

(540)



(210) **O-518962**

(540)

**SVATOMARTINSKÉ PIVO**

(583) 16.11.2015/NABYTÍ P.M. - ČÁSTEČNÉ ZAMÍTNUTÍ PŘIHLÁŠKY

(583) 16.07.2015/NABYTÍ P.M. - ČÁSTEČNÉ ZAMÍTNUTÍ PŘIHLÁŠKY

(210) **O-519118**

(540)

**Swissotel**

(583) 09.11.2015/NABYTÍ P.M. - ČÁSTEČNÉ ZAMÍTNUTÍ PŘIHLÁŠKY

(210) **O-515402**

(540)



(210) **O-520550**

(540)

**CHRUDIMSKÁ DVANÁCTKA**

(583) 24.07.2015/NABYTÍ P.M. - ZAMÍTNUTÍ PŘIHLÁŠKY

(583) 16.07.2015/NABYTÍ P.M. - ČÁSTEČNÉ ZAMÍTNUTÍ PŘIHLÁŠKY

(210) **O-521467**

(540)

**THE CLINIC**  
stomatologie Praha

(583) 16.10.2015/NABYTÍ P.M. - ZAMÍTNUTÍ PŘIHLÁŠKY

(210) **O-521831**  
(540)

**Bon Vino**

(583) 02.10.2015/NABYTÍ P.M. - ZAMÍTNUTÍ PŘIHLÁŠKY

---

(210) **O-521832**  
(540)

**BON VINO**

(583) 02.10.2015/NABYTÍ P.M. - ZAMÍTNUTÍ PŘIHLÁŠKY

---

### Přehled zveřejněných přihlášek ochranných známek

Přihlášky ochranných známek, které byly na základě výsledků formálního a věcného průzkumu provedeného Úřadem shledány schopné zápisu do rejstříku ochranných známek, jsou obsaženy v této kapitole. Důležitou právní skutečností je, že zveřejněním přihlášky ochranné známky v této kapitole Věstníku (§ 23 zákona č. 441/2003 Sb.) začíná běžet zákonná tříměsíční lhůta pro podání námitek podle ustanovení § 25 zákona č. 441/2003 Sb.

Číselný přehled											
O-496771	O-501529	O-508762	O-518161	O-518337	O-518340	O-518341	O-519118	O-519756	O-520002	O-520325	O-520563
O-520879	O-520903	O-521236	O-521299	O-521792	O-522369	O-522608	O-522799	O-522935	O-523208	O-523247	O-523313
O-523577	O-523798	O-523849	O-523899	O-523935	O-523936	O-524005	O-524053	O-524118	O-524144	O-524226	O-524260
O-524261	O-524262	O-524263	O-524264	O-524316	O-524325	O-524326	O-524327	O-524389	O-524392	O-524440	O-524441
O-524489	O-524511	O-524512	O-524748	O-524751	O-524753	O-524802	O-524872	O-524891	O-525152	O-525154	O-525156
O-525157	O-525177	O-525275	O-525341	O-525364	O-525365	O-525429	O-525524	O-525597	O-525598	O-525654	O-525665
O-525723	O-525731	O-525764	O-525765	O-525766	O-525801	O-525829	O-525830	O-525884	O-525911	O-525924	O-525965
O-526001	O-526003	O-526004	O-526005	O-526023	O-526024	O-526068	O-526083	O-526084	O-526088	O-526097	O-526100
O-526103	O-526106	O-526111	O-526115	O-526117	O-526129	O-526133	O-526134	O-526135	O-526136	O-526146	O-526152
O-526174	O-526179	O-526182	O-526183	O-526184	O-526185	O-526189	O-526190	O-526191	O-526192	O-526194	O-526195
O-526220	O-526233	O-526234	O-526268	O-526269	O-526270	O-526271	O-526272	O-526291	O-526309	O-526315	O-526317
O-526319	O-526325	O-526326	O-526332	O-526333	O-526436						

## Zveřejněné přihlášky ochranných známek

(210) **O-496771**  
(220) 18.07.2012  
(320) 18.07.2012  
(511) 29, 30, 32  
(540)



(510) (29) želé, džemy, kompoty, vejce; (30) čaj, rýže, tapioka a ságo, mouka, chléb, pečivo a cukrovinky, zmrzlina, cukr, med, melasa, omáčky (chuťové přísady), koření, led, nápoje na bázi čaje; (32) piva.  
(590) Barevná  
(730) **Dian Marek, MBA**, M. R. Štefánika 234, Ústí nad Orlicí, 56201, CZ  
(740) Mgr. Ivana Nevěčná, advokátka, Na Beránce 2/57, Praha 6 - Hanspaulka, 16000

(210) **O-501529**  
(220) 31.01.2013  
(320) 31.01.2013  
(511) 35  
(540)

### LEDTechnics

(510) (35) obchodní činnost se žárovkami všeho druhu (LED žárovky, úsporné žárovky), zářivkami, světelnými lampami, světelnými reflektory a svítidly.  
(730) **LEDTechnics CZ s.r.o.**, Štefánikovo náměstí 1981/18, Jihlava, 58601, CZ  
(740) BOHEMIA PATENT, Ing. Jana Vanděliková, patentová zástupkyně, Vodíčkova 791/41, Praha 1 - Nové Město, 11000

(210) **O-508762**  
(220) 31.10.2013  
(320) 31.10.2013  
(511) 28, 35  
(540)

### CROSSFIT

(510) (28) draci létající, stoly pro stolní fotbal, houpačky, hračky, hry, kluzáky závěsné, koloběžky, křídla padáková, pistole (hračky); (35) propagační činnost, reklama, pomoc při řízení obchodní činnosti, účetnictví, obchodní administrativní, kancelářské práce.  
(730) **inSPORTline s.r.o.**, Dělnická 957, Vítkov, 74901, CZ  
(740) RETROPATENT s.r.o., Mgr. Kamil Kolátor, Dolní nám. 679/5, Jablonec nad Nisou, 46601

(210) **O-518161**  
(220) 25.11.2014  
(320) 25.11.2014  
(511) 24, 25, 35  
(540)



(510) (24) textilie, tkaniny, netkané textilie, plst', nažehlovací textilie, textilie pro oděvní průmysl, textilie pro obuv, textilie pro povlečení, textilní podšívky, textilní materiály, textilní etikety, bytový textil, ložní prádlo, ubrusy, koupelnový textil (s výjimkou oblečení); (25) oděvy, obuv, pokrývky hlavy, konfekce (oděvy), oděvy z imitace kůže, kožené oděvy, kostýmy, obleky, saka, kabáty, kabátky, bundy, pleteniny (oblečení), svetry, pulovry, ponča, košile, trička, šaty, kožešiny (oblečení), kombinézy (oblečení), nepromokavé oděvy, legíny, tregginy, sukně, kalhotové sukně, šatové sukně, kalhoty, opasky (části oděvů), kravaty, župany, pyžama, kojenecký textil, plážové oblečení, plavky, spodní prádlo, punčochy, ponožky, podvazky, podprsenky, živůtky, korzety (spodní prádlo), dámské kalhotky, tílka, pánské spodky, dětské spodní prádlo, čepice, přiléhavé čepice, barety, klobouky, kšiltovky (pokrývky hlavy), chrániče uší proti chladu (pokrývky hlavy), šály, šátky, kožešiny, rukavice, palčáky, obuv, vysoká obuv, sportovní obuv, obuv do vody, plážová obuv, sandály, papuče; (35) maloobchodní nebo velkoobchodní služby s uvedeným zbožím: textilie, tkaniny, netkané textilie, plst', nažehlovací textilie, textilie pro oděvní průmysl, textilie pro obuv, textilie pro povlečení, textilní podšívky, textilní materiály, textilní etikety, bytový textil, ložní prádlo, ubrusy, koupelnový textil (s výjimkou oblečení, oděvy, obuv, pokrývky hlavy, konfekce (oděvy), oděvy z imitace kůže, kožené oděvy, kostýmy, obleky, saka, kabáty, kabátky, bundy, pleteniny (oblečení), svetry, pulovry, ponča, košile, trička, šaty, kožešiny (oblečení), kombinézy (oblečení), nepromokavé oděvy, legíny, tregginy, sukně, kalhotové sukně, šatové sukně, kalhoty, opasky (části oděvů), kravaty, župany, pyžama, kojenecký textil, plážové oblečení, plavky, spodní prádlo, punčochy, ponožky, podvazky, podprsenky, živůtky, korzety (spodní prádlo), dámské kalhotky, tílka, pánské spodky, dětské spodní prádlo, čepice, přiléhavé čepice, barety, klobouky, kšiltovky (pokrývky hlavy), chrániče uší proti chladu (pokrývky hlavy), šály, šátky, kožešiny, rukavice, palčáky, obuv, vysoká obuv, sportovní obuv, obuv do vody, plážová obuv, sandály, papuče, obchodní zprostředkovatelské služby, reklama, on-line reklama v počítačové síti, distribuce reklamních oznámení, distribuce reklamních materiálů zákazníkům (letáky, prospekty, časopisy, vzorky), prezentace výrobků v komunikačních médiích pro maloobchod, organizování obchodních nebo reklamních výstav, organizování obchodních nebo reklamních veletrhů, podpora prodeje (pro třetí osoby), aranžování výkladních skříní, předvádění zboží, organizování módních přehlídek za účelem podpory prodeje, zásobování pro třetí osoby (nákup zboží a služeb pro další podniky), služby porovnávání cen, obchodní informace a rady spotřebitelům, poskytování obchodních informací prostřednictvím webových stránek, marketing, vztahy s veřejností (public relations).  
(590) Barevná  
(730) **Petrino Investments Limited**, Arch. Makariou III, 284 Fortuna Court Block B, Limassol 3105 Kyperská republika, CY  
(740) Žižka & Partners, Mgr. Martin Žižka, Václavské náměstí 846/1, Praha 1, 11000



(210) **O-518337**  
(220) 03.12.2014  
(320) 03.12.2014  
(511) 12, 35, 37  
(540)



(510) (12) pozemní dopravní prostředky, vozidla, včetně osobních automobilů, nákladních aut, autobusů, dodávek, přívěsů, traktorů, motorová vozidla a z nich odvozené modifikace, obytné přívěsy automobilové, motory pro pozemní vozidla, spojky, brzdy a převodová zařízení pro pozemní vozidla, klínové a drážkové řemeny pro pozemní vozidla, automobilové řetězy, sluneční clony pro automobily, bezpečnostní vybavení pro vozidla, zejména airbagy a bezpečnostní pásy pro sedadla vozidel, automobilové bezpečnostní sedačky pro děti, čalounění a potahy vozidel, houkačky pro vozidla, pneumatiky, kola, kryty na automobilová kola, disky kol, zavazadlové nosiče pro vozidla, nosiče jízdních kol a lyží, opěrky hlavy na sedadla vozidel, okna pro pozemní vozidla, poplašné zabezpečovací zařízení pro vozidla, tažná zařízení pro vozidla, přívěsy za vozidla, stěrače skel, tlumiče pérování vozidel, volanty vozidel, zařízení pro signalizaci zpětné jízdy automobilu, zpětná zrcátka, karosérie automobilů a jejich doplňky v rámci této třídy, autodoplňky, tuningové příslušenství pro vybavení pozemních vozidel, náhradní díly vozidel a veškeré součásti a příslušenství pro výše uvedené zboží spadající do této třídy; (35) zprostředkování obchodu s novými i ojetými vozidly a jejich příslušenstvím, autobazar, služby obchodní činnosti s výrobky uvedenými ve třídě 12, obchodní poradenství, pomoc při řízení obchodní činnosti, obchodní a podnikatelské informace, inzerce poštou, on-line inzerce, kanceláře dovozní a vývozní, marketing, marketingové studie, obchodní management, obchodní nebo podnikatelský průzkum, předvádění zboží, předváděcí jízdy, reklama (zejména televizní reklama, rozhlasová reklama, reklama on-line v počítačové síti), reklamní materiály a reklamní texty (aktualizování), rozšiřování reklamních a propagačních materiálů, vydávání a výroba reklamních nebo náborových, propagačních a inzertních textů, pronájem reklamních ploch, organizování výstav komerčních nebo reklamních, propagace, obchodní administrativa, kancelářské práce, vyhledávání informací v počítačových souborech, poskytování obchodních informací a služeb z oblasti obchodu pomocí Internetu, zajišťování evidence vozidel na dopravních inspektoátech a v pojišťovnách (administrativní služby); (37) autoopravny, autoservisy, opravy, servis, seřizování a údržba vozidel včetně karosérií a služby s tím spojené, spadající do této třídy, mytí a čištění dopravních prostředků (čištění automobilů, leštění, politura), obnova motorů (použitých nebo částečně zničených), montáž a demontáž vozidel, montáž a demontáž autopříslušenství, zprostředkovatelská činnost výše uvedených služeb v třídě 37, tuning motorových vozidel (servisní služby), antikoroziní nátěry pro vozidla, antikoroziní úpravy, protektorování a opravy pneumatik (včetně opravy vulkanizací a vyvažování), lakýrnictví, čalounické opravy, údržba a servis elektrických akumulátorů, seřízení geometrie kol vozidel, přestavba vozidel na pohon LPG, provozování čerpacích stanic s palivou a mazivou, smluvní servis vozidel.

(730) **SNIFORD s.r.o.**, Kubánské nám. 1391/11, Praha 10 - Vršovice, 10000, CZ

(740) Podroužek, Moník, Petera a partneři, advokátní kancelář s.r.o., JUDr. Kamil Podroužek, Fráni Šrámka 1139/2, Hradec Králové, 50002

(210) **O-518340**  
(220) 03.12.2014  
(320) 03.12.2014  
(511) 9, 16, 18, 25, 26, 35, 36, 38, 39, 41, 42, 43, 44, 45  
(540)



(510) (9) učební pomůcky v elektronické formě, interaktivní a grafické programy, elektronická periodika a publikace, elektronické katalogy, elektronické tiskopisy, jiné propagační a reklamní materiály v elektronické podobě, informace přenášené elektronickou cestou, software, hardware, přístroje pro pořizování, přenos a reprodukci zvuku a obrazu, vyučovací stroje a vyučovací přístroje a nástroje (elektronické), data, databáze a jiné informační produkty na nosičích dat a v elektronických datových, informačních, telekomunikačních sítích všeho druhu, nosiče informací všeho druhu - elektronické, zejména zvukových, obrazových a zvukově obrazových záznamů, včetně jejich obalů, zvukové, magnetické a optické nosiče dat s výukovými a vzdělávacími počítačovými programy, nahranými vzdělávacími a výukovými programy a pořady, strojně čitelné nosiče informací, audioprogramy a audiovizuální programy; (16) papír, lepenka, tiskárenské výrobky, fotografie, papírenské zboží, kancelářské potřeby (vyjímaje nábytek), plastické obaly (nezařazené do jiných tříd), obaly (papírné výrobky), učební a vyučovací pomůcky s výjimkou přístrojů, periodické a neperiodické tiskoviny a publikace, časopisy, noviny, sborníky, knihy, učební texty, učebnice, skripta, studijní materiály, sylaby, brožury, formuláře, kalendáře, katalogy, ročenky, příručky, manuály, propagační a informační tiskoviny, papírové reklamní předměty, letáky, prospekty, plakáty, vizitky, školní a psací potřeby spadající do této třídy, sešity, diáře, dopisní obálky, školní magnetické tabule, samolepky (papírné výrobky), vstupenky, mapy, pohlednice, grafická díla, grafické reprodukce, kartografická díla a jiná vyobrazení na papírovém nosiči, pouzdra na psací potřeby, reklamní cedule a poutače - v rámci této třídy, úložné krabice papírové, jiné výrobky z papíru jako ubrusy, ubrusy, ručníky, poznámkové bloky, zápisníky; (18) školní aktovky, batohy, kufříky, sportovní tašky, cestovní tašky; (25) oděvy, obuv, kloboučnické zboží, pokrývky hlavy, vaky na oděvy, oděvní doplňky a pásy v rámci této třídy, propagační předměty z textilních materiálů - v rámci této třídy; (26) nášivky (galanterie); (35) propagační činnost, reklama, obchodní administrativa, kancelářské práce, zprostředkování obchodní činnosti s výrobky uvedenými ve třídách 9, 16, 18, 25, 26, poradenství v obchodní činnosti, poskytování obchodních informací a služeb pomocí Internetu, organizování a pořádání výstav, veletrhů, trhů a přehlídek ke komerčním a reklamním účelům, aktualizace a rozšiřování reklamních nebo inzertních materiálů, reklama (on-line) na počítačové komunikační síti, on-line inzerce, personální poradenství, zpracování dat, obchodní správa sítí, inzertní a reklamní činnost, služby v oblasti administrativní správy a služby organizačně hospodářské povahy, zpracování informací - v rámci této třídy, překlad informací do počítačových databází, styky s veřejností, nábor zaměstnanců, obchodní management a podnikové poradenství, pronájem reklamních ploch, účetní práce; (36) pronájem nemovitostí, bytů a nebytových prostor, poskytování studijních stipendií; (38) šíření informací i záznamů v elektronické podobě prostřednictvím počítačové sítě, satelitů, Internetu a jiných telekomunikačních sítí, elektronická pošta, počítačová komunikace, poskytování přístupu k databázím, informace o telekomunikaci, šíření elektronických tiskovin, poskytování internetových diskusních fór, elektronické nástěnky, poskytování dat, informací nebo obrázků a přenos zpráv a obrazových informací pomocí Internetu, provozování počítačových sítí, služby poskytované elektronickými informačními tabulemi (telekomunikační služby), poskytování telekomunikačního připojení do světové počítačové sítě, služby zabezpečující vstup do telekomunikačních sítí, telekonferenční služby, poskytování uživatelského přístupu do světové počítačové sítě, pronájem přístrojů pro přenos zpráv, poskytování přístupu k Internetu, šíření a výměna informací a zpráv prostřednictvím informačních a

telekomunikačních sítí, například počítačové sítě Internet, poradenství v oboru vysílání a přenosu dat, provozování infolinky; (39) autobusová a automobilová doprava, přeprava osob, organizování a zprostředkování cest, exkurzí, prohlídek, zájezdů, výletů, distribuce zvukových, obrazových a zvukově obrazových snímků a záznamů všeho druhu, tiskovin a polygrafických výrobků všeho druhu v rámci této třídy, přeprava nákladu, zprostředkování autobusové a automobilové dopravy; (41) vyučování (výuka), výchova, vzdělávání, zábava, sportovní a kulturní aktivity, včetně jazykové a kulturní výuky, školka a dětské jesle, škola, služby školní družiny, internátní školy, péče o děti (výuka, vzdělávání), zkoušení, přezkoušení, informace o výchově a vzdělávání, služby v oblasti rozvoje duševních schopností, pedagogické poradenství, poradenství pro volbu povolání, výchovně-zábavné klubové služby, knihovny, plánování a organizování večírků a oslav, překladatelské služby, poskytování, provozování a pronájem sportovních a tělovýchovných zařízení, organizování a vedení konferencí, kongresů, seminářů, školení, pořádání komerčních a reklamních seminářů, organizování kulturních nebo vzdělávacích výstav a veletrhů, organizování a pořádání vzdělávacích, kulturních, společenských, sportovních, soutěžních a jiných zábavních akcí spadajících do této třídy, organizování živých vystoupení, divadelní představení, organizační činnost v oblasti vzdělání a sportu, služby prázdninových příměstských i pobytových táborů (zábava), vydavatelská a nakladatelská činnost, elektronické publikování, psaní a vydávání textů (jiných než reklamních), vydávání elektronických knih a časopisů on-line, pořádání a řízení pracovních setkání (školení), praktický výcvik, instruktážní výcvik, výchovný výcvik, filmové projekce, půjčování filmů, instruktážní výcvik, výchovný výcvik, fotografování, informace o možnostech rekreace, rozptýlení a zábavy, organizace a pořádání koncertů, organizování plesů a představení, poskytování on-line elektronických publikací (bez možnosti stažení), půjčování filmových promítaček a příslušenství, půjčování sportovního nářadí a zařízení (s výjimkou dopravních prostředků), zábavné parky, půjčování vzdělávacích materiálů, knih, audiovizuálních nahrávek, tiskovin a hraček, dálkové studium, korespondenční kurzy, poskytování on-line výuky jazyků, lektorská a pedagogická činnost, provozování zařízení sloužících k regeneraci a rekondici, služby pro oddech a poskytování poradenství v oblasti volného času a rekreace, poradenství pro vzdělávací a školicí činnost, pronájem zvukových a zvukově obrazových záznamů, vše v rámci této třídy, organizování a zprostředkování studijních pobytů, vzdělávacích programů, humanitárních akcí - v rámci této třídy; (42) vědecká, výzkumná a vývojová činnost, technické projektování studijních programů, tvorba a správa elektronického internetového informačního a vzdělávacího portálu, tvorba softwaru, poradenství v oblasti hardwaru a softwaru, správa sítí, zpracování dat do databází a jejich správa ve třídě 42, počítačové systémové analýzy, návrh a vývoj počítačového hardwaru a softwaru, aktualizování počítačových programů, tvorba multimediálních dokumentů, prezentací, aplikací, katalogů, expertní, vědecká, výzkumná, vývojová tvůrčí doplňková činnost - v rámci této třídy, tvorba a správa webových stránek zaměřených na vzdělávání, zpracování odborných studií a posudků, instalace a pronájem softwaru a poradenství v oblasti hardwaru a softwaru, poradenská činnost v oboru výpočetní techniky; (43) provozování stravovacích a občerstvovacích zařízení, školní jídelny, bufety, poskytování a rezervace přechodného ubytování, provozování ubytovacích zařízení, služby spojené s ubytováním, stravováním a občerstvením, pronájem sálů, jednacích místností a jiných nebytových prostor, ubytovací služby prázdninových táborů, provozování restaurace, služby zajišťující stravování a nápoje; (44) služby psychologa, psychologické poradenství, služby preventivní péče o zdraví, logopedická péče; (45) služby hlídací agentury (babysitting).

(730) **Přenosilová Martina**, Tulipánová 1873, Kamenice, Těptín, 25168, CZ

(210) **O-518341**

(220) 03.12.2014

(320) 03.12.2014

(511) 35, 41, 44

(540)



(510) (35) agentury umělecké (obchodní vedení), analýzy nákladů, dodavatelské služby pro třetí osoby (nákup výrobků a služeb pro jiné podniky), posuzování efektivnosti provozu a racionalizace práce, hospodářské (ekonomické) prognózy, inzerce poštou, komerční informace a rady pro spotřebitele (spotřebitelská poradna), komerční informační kanceláře, maloobchodní nebo velkoobchodní služby pro farmaceutické, veterinární a sanitární přípravky a zdravotní materiál, marketing, marketingové studie, organizace módních přehlídek pro reklamní účely, nábor zaměstnanců, pomoc při řízení obchodní činnosti, obchodní management a podnikové poradenství, obchodní management pro sportovce, obchodní nebo podnikatelské informace, obchodní nebo podnikatelský průzkum, organizování výstav (komerčních nebo reklamních), personální poradenství, pořádání veletrhů pro obchodní a reklamní účely, poskytování obchodních informací prostřednictvím webových stránek, prezentace výrobků v komunikačních médiích pro účely maloobchodu, pronájem reklamních materiálů, pronájem reklamních ploch, průzkum trhu, průzkum veřejného mínění, předvádění zboží, psaní reklamních textů, psychologické testování pro výběr zaměstnanců, reklama, reklamní agentury, sjednávání a uzavírání obchodních transakcí pro třetí strany, služby obchodního zprostředkování, vyhledávání sponzorů, poradenství v oblasti hodnocení zaměstnanců (personalistické služby); (41) praktické cvičení, dálkové studium, doučování, elektronické publikování, filmové projekce, fotografování, gymnastický výcvik, informace o výchově a vzdělávání, kluby zdraví, zdravotní a kondiční cvičení, koučink, e-learning, mentoring, mentální koučink, kurzy fitness, organizace a pořádání koncertů, organizování a vedení kolokvií, konferencí, kongresů, seminářů, symposií, organizování kulturních nebo vzdělávacích výstav, organizování soutěží (vzdělávacích, sportovních nebo zábavných), organizace módních přehlídek pro zábavu, pomoc při výběru povolání, poradenství pro volbu povolání, pořádání a řízení pracovních setkání (školení), pořádání soutěží krásy, poskytování on-line elektronických publikací, hudby a videí (bez možnosti stažení), praktický výcvik, profesní rekvalifikace, pronájem sportovních hřišť, provozování sportovních zařízení, půjčování filmů, půjčování sportovního nářadí, s výjimkou dopravních prostředků, půjčovny knih (knihovny), služby osobního trenéra (fitness trénink), služby poskytované školami, školení (instruktáž), školství, tělesná výchova, umělecké módní agentury, vydávání elektronických knih a časopisů on-line, vydávání knih, vyučování (výuka), vzdělávací informace, vzdělávání, služby zábavy, zprostředkování v oblasti kultury, výchovy, zábavy a sportu, výstavní činnost v oblasti kultury, zábavy, výchovy nebo vzdělávání, produkční činnost, poradenství v oblasti vzdělávání a motivace, poradenská činnost v oblasti rozvoje osobnosti a koučování; (44) aromaterapeutické služby, farmaceutické poradenství, fyzikální terapie, fyzioterapie, lázeňské služby, lékařské služby, manikúra, masáže, ošetrovatelské služby, služby psychologa, salóny krásy, služby solárií, služby v oblasti alternativní medicíny, terapeutické služby, zdravotní péče, zdravotní poradenství, poskytování informací v oboru povahové typologie a osobnostních typů, provádění psychotestů, sportovní psychologie.

(590) Barevná

(730) **Salingerová Denisa**, Chalupkova 1366/3, Praha 4, 14900, CZ

(740) **STRÁNSKÝ & PARTNERI**, Mgr. Tomáš Uherek, Jandova 8, Praha 9, 19000

(210) **O-519118**  
(220) 12.01.2015  
(320) 12.01.2015  
(511) 37, 39, 41, 44  
(540)

### Swissotel

- (510) (37) praní textilií, praní prádla, čištění, údržba, úklid hotelů, služby v oblasti úklidu a čištění; (39) taxislužba, dovoz, přeprava, doprava, poskytování automobilních parkovišť a služby parkování aut; (41) provozování bazénů, Whirlpool, poskytování míst k odpočinku v podobě dětských hřišť, služby pro oddech a rekreaci, taneční, hudební a pěvecká vystoupení; (44) lázeňské služby, kosmetické služby, masáže, manikúra, pedikúra, poskytování veřejných lázní, poskytování zařízení solárií, služby poskytování saun a solárií, provozování saunových zařízení, služby kadeřnictví a salónu krásy, hygienická a kosmetická péče o člověka, služby péče o duševní zdraví, služby péče o vlasy, služby vizážistů, terapeutické služby, provozování solné jeskyně.
- (730) **RESIDENT HARRACHOV CZ, s.r.o.**, náměstí 14. října 1307/2, Praha 5 - Smíchov, 15000, CZ
- (740) Ing. Pavel Nádvorník s.r.o., Sokola Tůmy 1099/1, Ostrava- Mariánské Hory, 70900

(210) **O-519756**  
(220) 04.02.2015  
(320) 04.02.2015  
(511) 21, 28, 41  
(540)



- (510) (21) pomůcky pro domácnost a kuchyň, přístroje (ruční) pro domácnost a kuchyň, náčiní a nádoby pro domácnost a kuchyň, jako kuchyňské nádobí, vědra, džberky z plechu, hliníku, plastických hmot nebo jiných hmot, podnosy a podložky pro karafy (nádobí), čajové servisy (stolní nádobí), formy kuchyňské, chléb (prkénka na krájení -), kazety na bonbóny, koše na použití v domácnosti, koše piknikové (včetně nádobí), košíky na chléb (pro použití v domácnosti), krabice na bomboniéry, krabičky na čaj, misky hluboké, misky na ovoce, mísy, misky (nádobí), náčiní pro použití v domácnosti, podložky na krájení pro použití v kuchyni, podložky kromě papírových a určených k prostírání, podnosy pro domácí použití, soupravy kuchyňského nádobí, stolky otočné servírovací, tácy (podnosy), truhlíky na květiny; (28) hry, hračky, nářadí pro sporty a různé hry, dáma (stolní hra), domino (stolní hra), dostihy (hra), figurky (hračky), fotbal (stoly pro stolní -), houpáčky, hra v kostky, hra v kuželky, hra v šachy, hrací karty, hrací koule, hrací kuličky, hrací žetony, hračky plyšové, hračky pohyblivé, hračky pro domácí zvířata, hráček páčky (sportovní náčiní), hry (zařízení pro -), hry společenské, hry stolní, hry „pačinko“, káča, vlček (hračky), kamevalové masky, karty na bingo, kola rulety, koně houpací, koloběžky (hračky), kostky (stolní hra), kostky hrací (pohárky na -), kostky stavebnicové (hračky), kouzelnické potřeby, kroužky (hra, při které se kroužky házejí na kolíky), kuželky, loutky, mah-jong (hra společenská čínská podobná dominu), maňásci (prstová loutka), matřjošky, míče na hraní, míčky na hraní, modelové stavebnice (hračky), modely (hračky), panenky, panenky (domečky pro -), panenky (postýlky pro -), panenky (sací lahve pro -), panenky (šatičky pro -), papírové party klobouky, pinatas (hra), pokoje pro panenky, přístroje pro tělesná cvičení, puzzles, sněžnice, střely do praku (sportovní nářadí), šachovnice pro dámu, šachovnice, šachy, šipky (hra), talíře létající (hračky), terče, vycpané hračky, žertovné předměty pro oklamání, žertíky kanadské (atrapy), žetony pro hraní o peníze; (41) výchova, vzdělávání, zábava, sportovní a kulturní aktivity, služby, které poskytují osoby nebo instituce pro rozvoj duševních schopností osob, jakož i služby určené k zábavě nebo k upoutání pozornosti, služby týkající se výchovy osob, služby, jejichž hlavním cílem jsou zábavy, rozptýlení nebo rekreace osob, prezentace vizuálního umění nebo literatury veřejnosti pro kulturní a vzdělávací účely, agentury (umělecké módní), cvičení (praktické -), dálkové studium,

dětské jesle a školky, divadelní dekorace (pronájem -), diskotéky (služby), divadelní představení, doučování, elektronické publikování (DTP), fotografování, herny (provozování -), hudební produkce, informace o možnostech rekreace, informace o možnostech rozptýlení, informace o možnostech zábavy, informace o výchově a vzdělávání, karaoke (poskytování služeb -) (hudební doprovod písní dle výběru zpěváka), kempinky (služby -), klubové služby (výchovně-zábavné -), kluby zdraví (služby) (zdravotní a kondiční cvičení), konference (organizování a vedení -), kongresy (organizování a vedení -), koučink (školení), kurzy fitness, kurzy korespondenční, měření času při sportovních disciplínách, módní přehlídky pro zábavu (organizace), organizace a pořádání koncertů, organizování a vedení seminářů, organizování kulturních nebo vzdělávacích výstav, organizování plesů, organizování představení (manažerské služby), organizování soutěží (vzdělávacích nebo zábavných), organizování sportovních soutěží, plánování a organizování večírků, pořádání a řízení pracovních setkání (školení), praktický výcvik, prázdninové tábory (služby -) (zábava), pronájem hraček, pronájem herních zařízení, pronájem sportovních hřišť, provozování her on-line (z počítačové sítě), provozování sportovních zařízení, překladatelské služby, psaní scénářů, psaní textů (jiných než reklamních), půjčování sportovního nářadí, s výjimkou dopravních prostředků, rekreace (služby pro oddech a -), pobavení, zábavné parky, služby osobního trenéra (fitness trénink), školení (instruktáž), školení (pořádání a řízení), tělesná výchova, výroba divadelních a/nebo jiných představení, vyučování (výuka), vzdělávací informace, živá představení, živá vystoupení (organizování -).

- (730) **Furčová Lenka Ing.**, U Valu 4, Praha 6, 16100, CZ  
**Trojánek Jan Ing.**, Alšova 814, Nový Bor, 47301, CZ

(210) **O-520002**  
(220) 03.03.2015  
(320) 03.03.2015  
(511) 6, 11, 37  
(540)

### CRX

- (510) (6) průmyslové armatury pro potrubí jako jsou kovová šoupátka, kovové ventily a kovové klapky; (11) průmyslové armatury pro potrubí jako jsou kohouty, filtry pro průmysl, stavebnictví, vodohospodářství, energetiku, chemický průmysl, teplárenství, petrochemii, jadernou energetiku; (37) montáž opravy a servis elektrických zařízení a pohonů, montáž a opravy armatur a všech výrobků zařazených ve třídě 6 a 11 tohoto seznamu.
- (730) **COREX Pardubice s.r.o.**, Mnětická 442, Pardubice, Nemošice, 53003, CZ

(210) **O-520325**  
(220) 24.02.2015  
(320) 24.02.2015  
(511) 24, 25  
(540)



- (510) (24) dětské lůžkoviny, dětské příkrývky, kojenecké ložní prádlo, látková prostěradla, ložní a stolní prádlo, ložní pokrývky, ložní pokrývky vyrobené z bavlny, ložní pokrývky vyrobené z umělých vláken, ložní prádlo pro malé děti, ložní příkrývky, lůžkoviny pro malé děti, ochranné povlaky na peřiny, ochranné povlaky na polštáře, peřiny, podložky (textilní), podložky do postele, povlaky, povlaky na matrace (s výjimkou inkontinenčních), povlaky na peřiny, povlaky na prošívané deky, povlaky na polštáře, povlaky na prošívané deky a peřiny, povlaky na prošívané příkrývky, povlečení, povlečení na peřiny, povlečení na postel, prostěradla, prostěradla (látková), prostěradla do dětských postýlek, textilní povlečení na peřiny, textilní zboží používané jako lůžkoviny, ubrusy, ubrusy (textilní), ubrusy, nikoliv z papíru; (25) bavlněné pláště, bermudy (šortky), bílé nemocniční pláště, blejzry, bluzóny, bundy, bundy bez rukávů, bundy krátké, bundy odolné proti dešti, bundy odolné proti

větru, bundy prošíváné, bundy s rukávy, části oděvu a oděvy, jmenovitě košile, čepce, čepice (pokrývky hlavy), dámské kalhotky, dámské košile, dámské svrchní oděvy, dámské venkovní oděvy, dětské dupačky, dětské kalhoty, dětské oblečení, dětské oděvy, dlouhé bundy, dlouhé kalhoty, dupačky (oděvy), flísové oděvy, halenky, kalhotové sukně, kalhoty (neformální), kalhoty do deště, kalhoty s laelem, kalhoty, krátké kalhoty, šortky, kojenecké oblečení, kojenecké oděvy, kombinézy, kombinézy (montérky), košile, košile (na knoflíky), košile (neformální), košile s krátkým rukávem, košile s límcem, kuchařské uniformy, laboratorní pláště, laclové kalhoty, látkové bryndáčky, lékařské pláště, montérky, nepromokavé bundy, nepromokavé kalhoty, nepromokavé oděvy, oblečení do deště, oděvy do deště, oděvy do nepříznivého počasí, pánské oděvy, pánská konfekce, pásky z textilu, pláště, polokošile, polokošile s výstřihem, polokošile s výstřihem do v, pracovní kombinézy, pyžama, reflexní bundy, slintáčky (ne z papíru), sukně, svrchní kalhoty, svrchní oděvy, svrchní oděvy do nepříznivého počasí, svrchní oděvy pro dívky, svrchní oděvy pro muže, šaty, šaty bez rukávů, šortky (oděvy), trička, trička bez rukávů, trička s dlouhým rukávem, trička s krátkým rukávem, uniformy, uniformy pro zdravotní sestry, vesty, vesty proti větru, větrovky (oděvy), župany.

(590) Barevná

(730) CLINITEX s.r.o., 1. máje 3236/103, Ostrava - Moravská Ostrava, 70300, CZ

(210) **O-520563**

(220) 04.03.2015

(320) 04.03.2015

(511) 16, 35, 41, 42

(540)



(510) (16) tiskoviny, knihy, časopisy, brožury, katalogy, prospekty, periodické a neperiodické publikace, kalendáře, plakáty, fotografie, grafická díla na kartonu, papírovém nebo umělohmotném nosiči, produkty nakladatelské činnosti, výrobky papírenské a kartonážní, a to tašky, krabice, pouzdra, obaly a obálky, omalovánky, vystřihovánky, skládky, herní plány z papíru, papírové vstupenky, mapy, pohlednice, alba, umělohmotné obaly pro balení nezařazené do jiných tříd, pera, tužky a jejich pouzdra, tištěné vzory pro kostýmy, pyžama a trička; (35) reklamní a inzertní činnost, propagace výkonných umělců; (41) divadelní, hudební a jiná představení spadající do této třídy, muzikály, produkce filmů a videofilmů, půjčování filmů a videofilmů, služby uměleckých agentů, prezentace hudebních a zábavních programů, i pro rozhlas a televizi, produkce a prezentace divadelních představení a muzikálů, předprodej vstupenek, výroba filmových a zvukových záznamů pro divadelní představení, výroba záznamů konečných děl, včetně částí těchto filmových a zvukových záznamů, pronájem divadelních dekorací a dekorací pro kulturní akce, publikování, vydávání, půjčování a šíření knih, novin, časopisů, hudebních děl a jiných periodik; (42) grafický design.

(730) ProVox Music Publishing, s.r.o., Nad Úpadem 887/94, Praha 4 - Háje, 14900, CZ

(740) FISCHER & PARTNER Intellectual Property s.r.o., Na Hrobci 294/5, Praha 2, 12800

(210) **O-520879**

(220) 17.03.2015

(320) 17.03.2015

(511) 29, 30, 31

(540)

## FAMILKY

(510) (29) bramborové lupínky a tyčinky, bramborové vločky, řepkový olej jedlý, sušený sýr, hrách zpracovaný, zpracovaná zelenina, jako je cibule konzervovaná, čočka konzervovaná, fazole konzervované, hrách

konzervovaný, nakládaná zelenina, zelí kysané červené i bílé, nakládané okurky, zeleninové saláty, rajčatový protlak zeleninové šťávy na vaření, sušená zelenina, vařená zelenina, zelenina v pikantním nálevu, zeleninové polévky, bramborové hranolky, bramborové kaše, bramborové krokety, ovoce mražené, kompotované, konzervované, zavařené, kandované, sušené, jablečná a jiná pyré, kůry ovocné, ovocná dřeví i mražená, džemy, marmeláda, ovoce naložené v alkoholu, ovocné rosoly, ovocné saláty, zázvorový džem, brusinkový kompot, oříšky a arašidy zpracované, arašidové máslo, hrozinky, kakaové máslo, kokos sušený (kokosová moučka), kokosové mléko (na vaření), datle, filky, zpracované mandle, olivy konzervované, hummus (pasta z cizrný), konzervované žampiony, konzervované lanýže, ryby, měkkýši, korýši, sumýši a výrobky z nich, jako jsou ančovičky (sardele), humří (neživí), kaviár, konzervy rybí, krevetky (neživé), langusty (neživé), mušle jedlé (neživé), losos, moučka rybí pro lidskou spotřebu, raci (neživí), rybí plátky (filé), ryby ve slaném nálevu, sardinky, slanečci, sledi, tuňák, ústřice (neživé), maso a masné výrobky, droby, vnitřnosti, dršťky, drůbež (neživá), bujóny, vývary, huspeniny, játra, játrová paštika, jelita, krvavá tlačěnka, jitrnice, klobásy, salámy, pára, konzervy masové, masové extrakty, polévky, přípravky na výrobu polévek, slanina, šunka, uzeniny, uzeniny v těstě, tukové pomazánky na chléb, vepřové, hovězí, drůbeží maso, sádlo, zvěřina, vejce, i sušené, vaječný bílek, vaječný žloutek, jedlé oleje, jedlé tuky, margarín, máslo, mléko a mléčné výrobky, jogurty, kefír, kumys (mléčný nápoj), mléčné nápoje (s vysokým obsahem mléka), smetana, syrovátka, sýry, syřidlo, šlehačka, tofu, bílkoviny jako potrava, jedlá želatina, pektin pro potravinářství, rostlinný olej, želé ovocné, rajčatová šťáva, zelí krouhané, zeleninové snacky; (30) extrudované potraviny a potravinové doplňky rostlinného původu ve třídě 30, snacky, křupky, občerstvení na bázi cereálií, občerstvení na bázi rýže, občerstvení na bázi kukuřice, rýžové polštářky, rýžové tyčinky, snack s přirozenou chutí bramborových a kukuřičných lupínků, snacky s přírodním barvicím výtažky, rýžové snacky slazené kukuřičným sladkem, kukuřičné snacky, čokoládové snacky, karamelové snacky, plněné snacky, kukuřičné lupínky a tyčinky, rýžové lupínky a tyčinky, slané a sladké pečivo, bezlepkové potraviny, kreky, lupínky, vločky obilné, výrobky z kakaa, výrobky z obilovin, pufované potravinové výrobky, přírodní sladidla, sladový výtažek jako potravinová suchary, sušenky, sušenky máslové, keksy, biskvity, kukuřičné vločky, ovesné vločky, cukrovinky, suchary, jemné pečivo, piškoty, piškoty s čokoládou, výrobky na bázi obilovin, kukuřičná krupice, rýžová krupice, kukuřičný slad, káva, čaj, kakao, cukr, rýže, tapioka, ságo, kávové náhražky, mouka a přípravky z obilnin, chléb, pečivo, zmrzlina, med, sirup melasový, droždí, prášky do těsta, sůl, hořčice, ocet, nálevy k ochucení, koření, led pro osvětlení, arašidové cukrovinky, aromatické přípravky do potravin, bombóny, cukroví, mentolové cukroví, cukrovinky k ozdobení vánočních stromků, čokoláda, čokoládové nápoje, čokoládové nápoje s mlékem, dorty, fondány, karamely, kávové nápoje s mlékem, koláče s náplní, kukuřice pražená, listové těsto, makaróny, mandlové cukrovinky, mandlové těsto, marcipán, marinády (chutňové přísady), máslové, tukové těsto, masové paštiky zapečené v těstě, masové pirožky, medovníky, perníky, mentol do cukrovinek, výrobky z kukuřičné mouky, mšlí, kakaové nápoje, omáčka sójová ostrá, oplatky, potraviny na bázi ova, jedlé ozdoby na dorty, palačinky, pastilky (cukrovinky), pečivo jemné, pečivo s masovou náplní, pivní ocet, pizzy, popcorn (pražená kukuřice), potraviny z mouky, pralinky, prášek do pečiva, příchutě (aroma), příchutě do nápojů s výjimkou éterických olejů, pudinky, rostlinné přípravky jako kávové náhražky, rýžové koláčky, suši, šerbet (zmrzlinový nápoj), škrobové výrobky jako potrava, ztužovače šlehačky, špagety, šťávy s výjimkou dresinků, tabletky (cukrovinky), těstoviny, třetí do potravin, nikoliv pro lékařské účely, včelí kasička pro lidskou spotřebu ne pro lékařské účely, mořská voda na vaření, zahušťovací přípravky na kuchyňské použití, zákusky, koláče, zálivky na ochucení, zjemňující látky na maso pro domácnost, pojiva jako přísady do zmrzliny, zmrzlina jogurtová, zmrzlinové poháry, žvýkačky ne pro lékařské účely, bylinky zahradní konzervované; (31) hrách čerstvý, extrudovaná krmiva, čerstvá zelenina jako je zelí červené i bílé, hlávkové, cibule, čekanka salátová, hlávkové a listové saláty, okurky, pór, paprika (rostlina), rebarbora, reveň, réva vinná, řepa jedlá, třítina cukrová, tykev, brambory čerstvé, bylinky čerstvé polévkové jako koření, kopra, bobule, čerstvé ovoce, citróny, pomeranče, citrusové ovoce, olivy čerstvé, ořechy, bobý kakaové syrové, arašidy (čerstvé), kolové oříšky (plody kolovníku), mandle (čerstvé), sezam (nezpracovaný), kokosové skořápky, čerstvé kaštiny, čočka (čerstvá), fazole čerstvé, houby čerstvé, lanýže čerstvé, chléb svatojánský (lusky rohovníku), chmel, kopřivy, slad na výrobu piva a lihovin, kultura houbová na výsev (podhoubi), hrozný čerstvý, kořeny jedlé, zrní (obilniny), obilná zrna v nezpracovaném stavu, obilninové zbytkové produkty pro živočišnou spotřebu, kukuřice, ječmen, pšenice,

oves setý, otruby, seno, sláma, chovatelské, pěstitelské produkty jako jsou rostliny, rostlinná semena, sadba, sazenice, cibule květinové, dřevo surové, keře, křoví, kmeny stromů, kulatina dřevěná, korek surový, surová kůra, surové dřevo, květiny sušené na ozdobu, květiny živé, věnce a kytičky z přírodních květin, přírodní trávníky, palmy, palmovníky, stromečky vánoční, zvířata domácí a hospodářská (živá), bílkoviny (proteiny) pro zvířata, potrava pro zvířata, stelivo pro domácí zvířata, krmiva suchá pro zvířata, moučka pro zvířata, přípravky posilňující pro zvířata, nápoje pro domácí zvířata, potrava pro ptactvo, přísady do krmiv, ne pro lékařské účely, psí suchary, sůl pro dobytek, šrot pro zvířata, sépie (kosti pro ptáky), pochoutky a odměny ke žvýkání pro zvířata, výživa pro domácí zvířata, živé rybářské návnady, ryby, sumýši, korýši a měkkýši živí, jikry rybí, řasy pro lidskou nebo živočišnou spotřebu (potravina).

- (730) **Dvořáková Zdeňka**, Hradčanská 403, Pardubice - Svítkov, 53006, CZ  
(740) **DANĚK & PARTNERS** Advokátní a patentová kancelář, Ing. Dr. Vilém Daněk Ph.D., LL.M., patentový zástupce, Vinohradská 17, Praha 2, 12000

(210) **O-520903**

- (220) 18.03.2015  
(320) 18.03.2015  
(511) 39, 43  
(540)

### CC VINO

- (510) (39) doprava a skladování zboží; (43) služby zajišťující stravování a nápoje.

- (730) **CC PLAN, spol. s r.o.**, Ledaňská 433/9, Praha 4 - Braník, 14700, CZ  
(740) Mgr. Klára Hrbková, advokátka, Na Zderaze 1275/15, Praha 2, 12000

(210) **O-521236**

- (220) 31.03.2015  
(320) 31.03.2015  
(511) 5, 30, 32  
(540)



- (510) (5) nápoje léčivé, tinktury pro lékařské účely; (30) čaj ledový, čaj, nápoje na bázi čaje, chuťové přísady, chalva, chléb, nudle, čokoláda, kandys, bonbony, keksy, koření, med, müsli, příchutě, pudinky, sušenky, lupínky, šafrán, šerbet, zmrzlina, žvýkačky, cukroví, cukrovinky, káva, oplatky, prášek do pečiva, trestí, zákusky, koláče; (32) nápoje nealkoholické, ovocné šťávy, nápoje citronády, nektar, příchutě na výrobu nápojů, šťávy a sirupy na výrobu nápojů, sirup pro limonády, mošty, nealkoholické šťávy, mandlové mléko, přípravky na výrobu nápojů, šerbety, limonády, džusy.

- (730) **Hosseiní Seyedmohammad Dr.**, Radhošťská 1623/18, Praha 3, 13000, CZ

- (210) **O-521299**  
(220) 02.04.2015  
(320) 02.04.2015  
(511) 7, 9, 10, 11, 19, 20  
(540)



- (510) (7) kryty (části strojů), kryty ochranné (části strojů), světelné reklamy, světelné poutače (nikoliv jako značení nebo signalizace); (9) laboratorní nábytek speciální, laboratorní pracovní desky, laboratorní podnosy, panely signalizační (světelné nebo mechanické), světelné značení, elektronické oznamovací tabule, signalizační zařízení (elektrická), alarmy, řídicí a ovládací zařízení, kryty ochranné proti ohni (štíty, tabule, panely, zástěny, boxy); (10) nábytek speciální pro lékařské účely; (11) ventilační zařízení pro laboratoře (digestoře), varné plotýnky, varné desky, zařízení pro vaření, pečení, ohřívání, zařízení pro topení, zavlažovací zařízení automatické, zavlažovače kapkové (zavlažovací zařízení), zařízení na dodávku vody (zásobníky vody), kontejnery proplachovací, zařízení a stroje pro úpravu nebo čištění vody, zařízení na filtrování vody, regulátory pro vodní nebo plynová zařízení a potrubí, regulační zařízení pro kontrolu vodní hladiny v nádržích, čistírny odpadních vod, filtry na pitnou vodu, zařízení pro úpravu nebo čištění vzduchu, ventilátory, zařízení na odvádění kouře a par, osvětlení, světelné reflektory (světla), osvětlovací tělesa, světelné lampy, signalizační světla; (19) akvária (stavby), potrubí nekovová pro ventilační a klimatizační zařízení, konstrukce nekovové, konstrukce stavební nekovové, nosníky nekovové, obklady (ve stavebnictví) nekovové, panely stavební nekovové; (20) nádrže, kromě nádrží kovových a nádrží zděných, kontejnery nekovové, sádky rybářské, schránky z umělých hmot, schránky na urny (z umělých hmot nebo ze skla), přepravky nekovové, nábytek (kromě speciálního pro laboratorní nebo lékařské účely).

- (590) Barevná  
(730) **Hekera europe group s.r.o.**, Těšínská 1256, Poruba, Orlová, 73514, CZ  
(740) Ing. Iva Rylková, patentový zástupce, Polská 1525, Ostrava - Poruba, 70800

(210) **O-521792**

- (220) 22.04.2015  
(320) 22.04.2015  
(511) 16, 35, 38, 41  
(540)

### Tři kápě

- (510) (16) papírové nosiče informací a to tiskoviny, knihy, časopisy, fotografie, letáky, plakáty, formuláře, papírové slevové kupony a lístky, samolepky, papírové propagační předměty spadající do této třídy; (35) inzertní a propagační činnost, reklama a obchodní administrativa, marketingové studie, prezentace výrobků v komunikačních médiích pro účely maloobchodu, nákupní objednávky, prezentace uživatelů a smluvních partnerů na webových stránkách prostřednictvím internetu, rozšiřování a zaslání reklamních materiálů, letáků, prospektů, katalogů, periodických a neperiodických publikací a tiskovin, zpracování dat, komerční využívání internetu v oblastech komerčních internetových medií a vyhledávacích služeb, on-line inzerce a on-line reklama, obchodní zprostředkovatelské služby v oblasti maloobchodu se spotřebním zbožím a obchodování přes webový portál, marketing, administrativní práce, organizování slevových akcí na koupi zboží a služeb pro zákazníky, tvorba cenových a slevových tarifů na zboží; (38) telekomunikační služby, provozování internetového portálu, počítačová komunikace, elektronický přenos dat a elektronická pošta, přenos zpráv a obrazových informací pomocí počítače, zprostředkování přístupu ke globální počítačové síti, poskytování přístupu k webovému portálu, komunikační služby prostřednictvím internetu, vnějších a vnitřních sítí, poradenství a konzultace vztahující se k výše uvedeným službám; (41) výchovná, vzdělávací, sportovní, školící a kulturní činnost, vydavatelství a nakladatelství, vydávání periodických i

neperiodických publikací v tištěné i elektronické formě, tvorba pořadů pro televizní a rozhlasové vysílání včetně internetové televize a rozhlasu, zprostředkování služeb sloužících ke vzdělávání a zábavě, překladatelské služby, provozování on-line her z počítačových sítí, činnost umělecké agentury.

(730) **Svoboda Marius**, Fibichova 1024, Třebíč, 67401, CZ

(740) JUDr. Aleš Zábřeh, advokát, Na Beránce 2, Praha 6, 16000

(210) **O-522369**

(220) 16.05.2015

(320) 16.05.2015

(511) 3, 16, 18, 20, 21, 24, 25, 29, 30, 31, 32, 33, 34, 35, 38, 41, 42, 43

(540)

## Červená Cihla

(510) (3) kosmetika, parfumerie, přípravky pro bělení, přípravky k praní a namáčení, přípravky pro čištění, leštění a odmašťování, avivážní prostředky, mýdla, tekutá mýdla, šampóny, pěny a soli do koupelí, prostředky na odstraňování skvrn, deodoranty pro osobní potřebu, opalovací krémy, emulze a oleje, prostředky zubní hygieny, zubní pasty, kosmetika a parfumerie v uměleckém, dárkovém, upomínkovém a reklamním balení; (16) papír, obaly z papíru, lepenka, obaly z kartonu, časopisy, tiskoviny, periodika, knihy, knihařské výrobky, fotografie, pohlednice, papírnické zboží, pivní tácky, lepidla, potřeby pro umělec, štětce, psací stroje a kancelářské potřeby, učební a školní potřeby a pomůcky, tiskařské typy, štočky, obalové materiály z papíru a z plastických hmot spadající do této třídy, umělecké, dárkové, upomínkové a reklamní předměty z papíru spadající do této třídy; (18) kůže, imitace kůže, kůže ze zvířat, kožená galanterie, brašnářské výrobky, kabely, brašny, tašky, batohy, kabelky, kožená pouzdra na vizitky a klíče, obaly z kůže, kufry a zavazadla, jako nákupní tašky, cestovní tašky, školní aktovky, školní batohy, doplňky z kůže a jejich imitací, jako řemínky a šňůry, deštníky, slunečníky a hole, biče, sedla a jiné sedlářské výrobky, umělecké, dárkové, upomínkové a reklamní předměty z kůže a imitace kůže spadající do této třídy; (20) nábytek všeho druhu, zrcadla, umělecké, dárkové, upomínkové a reklamní předměty ze dřeva a skla spadající do této třídy; (21) kuchyňské nářadí a nádoby, jídelní servery, servírovací soupravy, talíře, výrobky pro stolování – vše z nerezávajících kovových materiálů, porcelánu, varného skla, keramiky a plastu, výrobky ze skla, porcelánu a keramiky pro kuchyni, interiéry a stolování spadající do této třídy, umělecké, dárkové, upomínkové a reklamní předměty z porcelánu, skla, keramiky a plastu spadající do této třídy; (24) tkaniny a textilní výrobky, které nejsou uvedeny v jiných třídách, ubrusy a pokrývky, příkrývky ložní, povlečení, ložní prádlo, umělecké, dárkové, upomínkové a reklamní předměty z tkanin spadající do této třídy; (25) oděvy, pánské, dámské, dětské a kojenecké zboží a oděvy, plavky, pyžama, noční košile, spodní prádlo, mateřské noční a spodní prádlo, erotické prádlo, oděvy pro profesionální i rekreační sport a volný čas, obuv, sportovní obuv, rukavice, šály, pokrývky hlavy, opasky, oděvy z kůže, umělecké, dárkové, upomínkové a reklamní předměty z textilu spadající do této třídy; (29) maso, ryby, drůbež, zvěřina, konzervované výrobky z masa, ryb, ovoce a zeleniny, mražené výrobky z masa, ryb, ovoce a zeleniny, mražené a konzervované hotové pokrmy a polotovary jídel na bázi masa, drůbeže, zvěřiny, ovoce a zeleniny, sušené a vařené ovoce a zelenina, rostliny a zavařenina, vejce, mléko a jiné mlékařské výrobky, jedlé oleje a tuky, potraviny v konzervách na bázi masa, ryb, drůbeže, zvěřiny, ovoce a zeleniny, nálevy na saláty, saláty ovocné a zeleninové balené nebo v konzervách, ovocné dřeně, mražené ovocné dřeně, potraviny na bázi masa, ryb, drůbeže, zvěřiny, ovoce a zeleniny v uměleckém, dárkovém, upomínkovém a reklamním balení; (30) káva, čaj, kakao, čokoláda, cukr, rýže, tapioka, ságo, kávové náhrázky, mouka a obilnářské výrobky, chléb, sušenky, suchary, koláče, jemné pečivo a cukrovinky, zmrzlina, med, sirup, melasy, kvasnice, prášky do pečiva, sůl, hořčice, ocet, chuťové omáčky, koření, led na chlazení a osvěžení, potraviny na bázi kávy, čaje, kakaa, čokolády, obilnářských výrobků, cukrovinek a koření v

uměleckém, dárkovém, upomínkovém a reklamním balení; (31) výrobky zemědělské rostlinné prvovýroby, krmiva pro zvířata, pro dobytek, pro koně, psy a kočky, výrobky zahradnické, lesnické, živá zvířata, čerstvé ovoce a zelenina, semena, živé rostliny a přírodní květiny, slad, dřevo surové, nezpracované, výrobky zahradnické, lesnické a ovocnářské v uměleckém, dárkovém, upomínkovém a reklamním balení; (32) pivo, lehká piva a ležáky, nealkoholické nápoje, vody minerální a šumivé, sirupy a jiné přípravky k přípravě nápojů, džusy, šťávy ovocné a nápoje z ovocných šťáv nealkoholických (nezkvašených), ovocné koncentráty (šťávy), šumivé ovocné nápoje (lihuprosté), šumivé nápoje s ovocnou šťávou, nealkoholické nápoje a piva v uměleckém, dárkovém, upomínkovém a reklamním balení; (33) alkoholické nápoje, víno, lihoviny, alkoholické nápoje v uměleckém, dárkovém, upomínkovém a reklamním balení; (34) tabák v surovém nebo zpracovaném stavu, cigarety, doutníky, kuřácké potřeby spadající do této třídy, zápalky, papír cigaretový, tabákové výrobky v uměleckém, dárkovém, upomínkovém a reklamním balení; (35) propagační činnost, reklama, šíření reklamy a inzerce přes internet, komerční výstavy, přehlídky a veletrhy, pomoc při řízení obchodní činnosti, obchodní administrativy, poradenství v řízení podniku, poradenství v řízení obchodu a v obchodní činnosti, internetový obchod s výše uvedenými výrobky ve tř. 3, 16, 18, 20, 21, 24, 25, 29, 30, 31, 32, 33, 34; (38) informační střediska a kanceláře, elektronická pošta, šíření informací, poskytování komunikačních služeb přes internet, provoz internetového zpravodajského serveru, provoz internetového rádia, provoz internetové televize, provoz internetové fotogalerie, elektronické publikování (DTP), poskytování internetových diskuzních fór, informační kanceláře, poskytování přístupu k databázím, přenos zpráv a obrazových informací pomocí počítače, tiskové agentury, tiskové kanceláře, zaslání zpráv elektronickou cestou šíření, výměna nebo získávání zpráv a informací, šíření elektronických časopisů, informací, elektronických periodik, knih v elektronické podobě, audio nebo audiovizuálních děl prostřednictvím informační nebo datové nebo elektronické nebo komunikační nebo telekomunikační nebo počítačové sítě, zejména internetu, pomocí satelitů a jiných sítí, služby na internetu související s televizním vysíláním, služby na internetu související se sociálními sítěmi, pronájem komunikačních míst, poskytování přístupu k internetovým stránkám; (41) organizování, pořádání a zprostředkování kulturních, zábavných, společenských, sportovních, výchovných a vzdělávacích akcí včetně organizování vzdělávání ve formě kurzů, školení, přednášek, konferencí, symposií, pořádání nekomerčních výstav, přehlídek a veletrhů, rozptýlení a rekreace, zajišťování vstupenek, vydavatelská a nakladatelská činnost; (42) vývoj webových aplikací; (43) hostinská činnost, ubytovací služby, hotelové služby, penziony, restaurace, bary, kavárny, vinárny, provoz cukráren, bufety, jídelny, samoobslužné restaurace, hromadné stravování, provozování rychlého občerstvení, provozování kiosků s občerstvením, zajišťování ubytování a stravování v rekreačních zařízeních a kempch, poskytování občerstvení, ubytování a stravování.

(590) Barevná

(730) **SMART myMONEY a.s.**, Nad Ovčírnou V 1778/11, Zlín, 76001, CZ

(740) Ing. Zdeněk Kučera, patentový zástupce, Dlouhá 207 (P.O. Box 92), Slušovice, 76315

(210) **O-522608**

(220) 26.05.2015

(320) 26.05.2015

(511) 9, 16, 35, 38, 40, 42

(540)

## SEDIN

(510) (9) informace, data a databáze na elektronických, magnetických a optických nosičích všeho druhu a v elektronických, datových, informačních a telekomunikačních sítích všeho druhu, multimediální aplikace, elektronické informační katalogy, časopisy a periodika, knihy v elektronické podobě, nahrané zvukové a zvukově-obrazové a obrazové záznamy, včetně software na CD a DVD discích a magnetických nosičích, software pro počítače, elektronický portál, elektronický portál umožňující záznam, zpracování, uložení, vyhledávání, přenos nebo reprodukci dat, obrazu, obrazových motivů, grafických návrhů, fotografií či reprodukcí, programové vybavení umožňující elektronické obchodování s grafickými návrhy, fotografiemi či reprodukcemi, data, databáze a obrazové záznamy na nosičích v rámci této třídy; (16) kancelářské potřeby a kancelářské náčiní, jako kancelářská razítka a pečeti, kancelářské psací potřeby, kancelářské svorky, razítka značkovací, razítka datumová, razící kancelářské stroje, razítkovací barvy, razítkovací podložky, razítkovací polštářky, tiskařské štočky, tiskoviny jako jsou tiskopisy, vizitky, reklamní a propagační tisky, obaly a desky ochranné z plastických hmot, učební a

školní potřeby a pomůcky, papírnické zboží, lepidla; (35) zprostředkovatelské služby v oblasti obchodu s reklamou a pomoc při řízení obchodní činnosti, zprostředkování obchodních kontaktů v oblasti výrobků tříd 9, 16 a služeb tříd 35, 38 a 42, reklamní a propagační činnost, poskytování obchodních informačních produktů, multimediálních informací pro reklamní a obchodní účely, včetně jejich vyhledávání, inzertní a propagační činnost, včetně on-line inzerce a prezentace uživatelů v počítačové síti Internet, obchodní využití sítě Internet v oblasti vyhledávacích služeb v oblasti obchodu s reklamou a e-businessu, vydávání reklamních a/nebo náborových textů, propagačních a inzertních tiskovin, rozšiřování reklamních a/nebo inzertních materiálů, distribuce zboží a tiskovin k reklamním účelům, obchodní zastoupení tuzemských a zahraničních firem, obchodní a podnikatelský informační servis, obchodní poradenské a konzultační služby; (38) přenos a šíření elektronických informací a dat, zpráv textových, zvukových a zvukově-obrazových, elektronických časopisů, knih a děl prostřednictvím počítačové sítě Internet a satelitů, výměna elektronických zpráv a informací, služby zabezpečující audiovizuální komunikaci prostřednictvím informačních a telekomunikačních sítí, počítačové sítě Internet a satelitů, šíření audiovizuálních děl, zpráv a informací, anket a soutěží, odborná informační a poradenská činnost v daných oborech, poskytování přístupu k on-line galerii s grafickým designem s možností stažení; (40) reprodukce grafických návrhů a fotografií, tisk všeho druhu, ofset, knihtisk, slepotisk, termotisk, tisk horkou folií, tisk ražbou, digitální tisk, tisk QR kódů a QR kódů s logem; (42) vytváření interaktivních aplikací umožňující tvorbu grafické podoby razítek a vizitek prostřednictvím sítě internet, grafický design, grafické zpracování a úprava grafických motivů, průmyslový design, zprostředkování služeb v oblasti grafického designu, tvorba QR kódů, grafické zpracování a úpravy související s tvorbou QR kódů a QR kódů s logem.

(730) **Sedin Tibor**, Sudoměřská 1897/1, Praha 3, 13000, CZ

(740) Bohemia Patent, Ing. Jana Vandělíková, Vodičkova 791/41, Praha 1, 11000

(210) **O-522799**

(220) 02.06.2015

(320) 02.06.2015

(511) 45

(540)



(510) (45) mimosoudní řešení sporů, právnícké (komerční služby), zprostředkovatelství (mediace).

(590) Barevná

(730) **Hartman Leona Mgr., LL.M., advokátka**, Dobrovského 824/50, Brno, 61200, CZ

(210) **O-522935**

(220) 05.06.2015

(320) 05.06.2015

(511) 3, 17, 19, 20, 37

(540)



(510) (3) kosmetické přípravky, deodoranty pro osobní použití (parfumerie), osvěžovače spadající do této třídy, WC gely; (17) nekovová těsnění pro okna a dveře, frézované, samolepící a nastřelovací těsnění; (19) nekovové žaluzie, stavební materiály nekovové, řezivo, nekovové polotovary pro stavební a truhlářskou výrobu, stavebně truhlářské výrobky ze dřeva, nekovová okna, dveře, vrata, portály, příčky, schodiště, obklady, podhledy, stropy a podlahy, nekovové sítě proti hmyzu, skládací plastové dveře; (20) nábytek všeho druhu (dřevěný, ratanový, proutěný, kovový, čalouněný, plastový, skleněný), nábytkové díly a sestavy, sedací soupravy, křesla, pohovky, postele, police, lavice a židle, vysoké židle pro děti, skládací židle, barové židle, stoly a stolky pro počítačovou a audiovizuální techniku, stoly, psací stoly, stolky, servírovací stolky, toaletní stolky, rolety lištové vnitřní, nekovové markýzy, stoličky, regály, skříně, skříňky, komody, sekretáře, obývací stěny, nábytek do ložnice, čalouněné soupravy, nábytek lůžkový, nábytek skříňkový, sektorový nábytek, koupelnový nábytek, kancelářský nábytek, dětský nábytek, kuchyňské linky, díly pro kuchyňské linky, zrcadla, rámy, stojany (nábytek), košíkářské zboží, bytové doplňky nebo okrasné předměty ze dřeva, korku, proutí, rákosu, třtiny, rohoviny, slonoviny, kostic, želvoviny, jantaru, perleti, mořské pěny, buničiny a z náhražek těchto hmot nebo z plastických hmot, nábytek zahradní a kempingový, nábytek skládací a přenosný, truhlářské umělecké výrobky, dřevěná ramínka na oděvy; (37) restaurování, montáž, servis, opravy a údržba bytových doplňků, nábytku a jeho částí, montáž těsnění, folií a žaluzií, opravy a údržba výše uvedených výrobků ve tř. 17, 19 a 20, zámečnictví (opravy).

(730) **GATO spol. s r.o.**, Jihlavská 611/18, Praha 4 - Michle, 14000, CZ

(740) UNIPATENT, Mgr. Jiří Macek, Sázavská 16, Praha 2 - Vinohrady, 12000

(210) **O-523208**

(220) 18.06.2015

(320) 18.06.2015

(511) 20, 21, 35

(540)

### Heidrun

(510) (20) nábytek, zrcadla, rámy, bedny, boxy (nekovové), krabice ze dřeva nebo z umělých hmot, schránky ze dřeva nebo z umělých hmot, umělecká díla ze dřeva vosku, sádry nebo umělých hmot; (21) pomůcky a nádoby pro domácnost a kuchyň, hřebeny a mycí houby, kartáče (s výjimkou štětců), materiály pro výrobu kartáčů, čističí potřeby, drátky na čištění parket, sklo surové nebo opracované (s výjimkou stavebního skla), sklo, porcelán a majolika neobsažené v jiných třídách; (35) propagační činnost, reklama, pomoc při řízení obchodní činnosti, obchodní administrativa, kancelářské práce.

(730) **VICTORIAVILLE LTD., Bexley Square 6, Salford, Manchester M3 6BZ, GB VICTORIAVILLE LTD. - organizační složka**, Husinecká 903/10, Praha 3 - Žižkov, 13000, CZ

(740) Mgr. Eva Decroix, Palackého 1306/28, Jihlava, 58601

(210) **O-523247**  
(220) 18.06.2015  
(320) 18.06.2015  
(511) 21, 32, 33, 35, 39, 41, 43  
(540)



(510) (21) amfory, baňky, lahve (skleněné nádoby), demižony, karafy, stolní lahve, lahve, lahve skleněné, opletené likérové soupravy, nádoby na pití, nádoby skleněné, nádoby skleněné opletené, pipety na ochutnávání vína, rohy na pití, skleněné baňky, lahve (nádoby), košťáče na víno; (32) hroznový mošt (neekvašený), likéry (přípravky na výrobu likérů z vína), mošty, nápoje (nealkoholické nápoje z hrozna a jiného ovoce), nealkoholické šťávy (nápoje z hrozna a jiného ovoce), nealkoholické výtažky z ovoce, nektar (ovocný z hrozna a jiného ovoce), přípravky na výrobu nápojů z hrozna a jiného ovoce; (33) alkoholické esence, alkoholické nápoje obsahující ovoce, alkoholické nápoje s výjimkou pív, alkoholické výtažky z ovoce, brandy, destilované nápoje, saké, víno, víno rýžové; (35) poskytování obchodních informací a informací o obchodních kontaktech, inzerce poštou, kanceláře dovozní a vývozní, komerční informace a rady pro spotřebitele (spotřebitelská poradna), komerční informační kanceláře, komerční správa licencí na výrobky a služby ostatních, prezentace výrobků v komunikačních médiích pro účely maloobchodu, marketing, marketingové studie, analýzy nákupních a velkoobchodních cen v oblasti dovozu, vývozu a obchodu s vínem, administrativní zpracování nákupních objednávek, poskytování obchodních nebo podnikatelských informací, obchodní nebo podnikatelský průzkum, obchodní reklama, organizování výstav komerčních nebo reklamních, obchodní poradenství v oblasti dovozu, vývozu a obchodu s vínem, pořádání veletrhů pro obchodní a reklamní účely, poskytování obchodních informací prostřednictvím webových stránek, prodej po telefonu (telemarketing), produkce (výroba) reklamních filmů, průzkum trhu, předvádění zboží, reklama, rozhlasová reklama, rozšiřování reklamních nebo inzertních materiálů, rozšiřování vzorků zboží, poradenství v obchodní činnosti, vývoz, dovoz a obchod s vínem, televizní reklama, vedení dražeb, distribuce vzorků zboží (vína a výrobků souvisejících s vínem), předvádění zboží (vína a výrobků souvisejících s vínem); (39) balení zboží, dodávka zboží poštou, doručování zboží, dovoz, doprava, plnění lahví, skladování, skladování zboží; (41) filmové projekce, fotografování, organizování a vedení konferencí, obrazové zpravodajství, organizování kulturních nebo vzdělávacích výstav, reportážské služby, výroba rozhlasových a televizních programů; (43) provozování restaurací.

(730) **Extra Gastro s.r.o.**, Budějovická 2056/96, Praha - Praha 4, 14000, CZ  
(740) Mgr. Jaroslav Mazúrek, advokátní kancelář, Mgr. Jaroslav Mazúrek, Týnská 1053/21, Praha 1, 11000

(210) **O-523313**  
(220) 22.06.2015  
(320) 22.06.2015  
(511) 9, 12, 35, 42  
(540)

### geborn

(510) (9) televizory s obrazovkami s tekutými krystaly (LCD), monitory LCD, televize s uzavřeným okruhem (CCTV), zpětné kamery, přehrávače kompaktních disků, měniče kompaktních disků, měniče VCD, monitory zpětných zrcátek, sluchátka, autorádia, obrazovky, světelné diody (LED), DVD přehrávače, přehrávače kompaktních disků (CD); (12) parkovací zrcátka a jejich části, bezpečnostní sedačky pro děti (automobilové), zapalovače cigaret pro použití s motorovými vozidly; (35) maloobchodní služby s dále uvedenými výrobky, a to přístroje a nástroje vědecké, počítačové programy pro použití v systémech pro globální určování polohy, počítačový software, hands free sady a adaptéry pro mobilní telefony pro použití v automobilech, světelné diody, držáky pro mobilní

telefony a části a součástí pro všechno výše uvedené zboží, přímá marketingová reklama, organizace obchodních veletrhů, průzkum trhu a analýzy, propagace prodeje; (42) vědecké a technologické služby a s nimi spojený výzkum a návrhy, navrhování a vývoj přístrojů a nástrojů vědeckých, informace a konzultace týkající se výše uvedených služeb v rámci této třídy.

(730) **TORI Wholesaler s.r.o.**, gen. Janouška 36, Praha 9, 19800, CZ

(210) **O-523577**  
(220) 02.07.2015  
(320) 02.07.2015  
(511) 16, 21, 32  
(540)

### Galant

(510) (16) podložky pod pивní sklenice; (21) žejdlíky na pivo; (32) pivo, koktejly na bázi piva, pивní mladinka, sladové pivo, zázvorové pivo.

(730) **Marian Jiří Ing.**, Konojedská 1560/18, Praha 10 - Strašnice, 10000, CZ  
(740) Petr Marian, Konojedská 1560/18, Praha 10 - Strašnice, 10000

(210) **O-523798**  
(220) 15.07.2015  
(320) 15.07.2015  
(511) 35, 42, 44  
(540)



(510) (35) maloobchodní a velkoobchodní činnost, nákup a prodej, vše ve vztahu k výrobkům z oblasti zahradnictví, lesnictví, zemědělství a službám výškových prací, administrativní správa projektů, inventarizace ploch a prvků; (42) projekční služby v oblasti zahradnictví, zemědělství, lesnictví včetně hodnocení kvality dřevin (na stojato) a návrhy péstebních opatření v rámci této třídy, provádění technického dozoru v oblastech zahradnictví, zemědělství, lesnictví a prací ve výškách včetně provádění technického dozoru při provádění řezu stromů, kácení stromů a realizace základních úprav v rámci této třídy; (44) služby v oblasti zahradnictví, zemědělství, lesnictví a prací ve výškách, včetně provádění řezu stromů, kácení stromů, realizace zahradních úprav, konzultační služby v oblasti zahradnictví, zemědělství a lesnictví, design zahrad a parků, krajinná zeleně.

(590) Barevná  
(730) **ALL4TRESS, s.r.o.**, Otovice 147, Otovice, 27327, CZ

(210) **O-523849**  
(220) 16.07.2015  
(320) 16.07.2015  
(511) 5, 30, 31  
(540)



(510) (5) farmaceutické a veterinářské výrobky, hygienické výrobky pro léčebné účely, dietní potraviny a dietetické přípravky pro léčebné nebo veterinární



účely, potraviny pro batolata, potravní doplňky pro lidskou potřebu a pro zvířata, náplasti, obvazový materiál, materiály pro plombování zubů a pro zubní otisky, dezinfekční přípravky, výrobky pro hubení škodlivých zvířat, fungicidy, herbicidy; (30) káva, čaj, kakao a kávové náhražky, rýže, tapioka a ságo, mouka a obilninové přípravky, chléb, pečivo a cukrovinky, zmrzlina, cukr, med, melasa, droždí, prášek do pečiva, sůl, hořčice, ocet, omáčky (chuťové přísady), koření, led potravinářský; (31) zrní a zemědělské, zahradnické a lesní produkty nezahrnuté v jiných třídách, živá zvířata, čerstvé ovoce a zelenina, semena, rostliny a květiny, krmiva pro zvířata, slad.

(730) **ALUIMPORT s.r.o.**, Rybná 716/24, Praha 1, 11000, CZ

(210) **O-523899**

(220) 17.07.2015

(320) 17.07.2015

(511) 35, 36, 41, 45

(540)

**P H PRÁVNÍCI BEZ HRANIC**

(510) (35) pomoc při řízení obchodní činnosti, poradenství při vedení podniků, příprava a vyhotovení daňových přiznání, poskytování pomoci při řízení obchodních nebo průmyslových podniků, poradenské služby v obchodní činnosti, vedení dražeb, vedení podniků (poradenství), vyhledávání dat v počítačových souborech, dodavatelské služby pro třetí osoby (nákup výrobků a služeb pro jiné podniky), obchodní management, analýzy nákladů, dražby, posuzování efektivnosti provozu a racionalizace práce, fakturace, fotokopírování, hospodářské a ekonomické prognózy, obchodní nebo podnikatelské informace, pronájem kancelářských strojů a zařízení, komerční informace a rady pro spotřebitele (spotřebitelská poradna), komerční informační kanceláře, kopírování nebo rozmnožování (reprodukce) dokumentů, dokladů, komerční správa licencí na výrobky a služby ostatních, marketingové studie, nábor zaměstnanců, příprava mezd a výplatních listin, administrativní zpracování nákupních objednávek, profesionální obchodní nebo podnikatelské poradenství, obchodní nebo podnikatelský průzkum, obchodní reklama (pro třetí osoby), oceňování obchodních podniků, organizování komerčních a reklamních výstav, personální poradenství, oceňování a odhady v oblasti podnikání, služby poskytované v souvislosti se stěhováním podniků, odborné obchodní poradenství, pořádání veletrhů pro obchodní a reklamní účely, pronájem fotokopírovacích strojů, průzkum trhu, průzkum veřejného mínění, služby týkající se přemísťování (stěhování) provozů, přepisování, psaní na stroji, zaslání reklamních materiálů zákazníkům, pronájem reklamní plochy, revize účtů (audit), poradenské služby obchodní nebo podnikatelské při řízení obchodní činnosti, sekretářské služby, sestavování statistiky, marketingové studie, styky s veřejností, telefonní vzkazy, dotazy, služby v oblasti grafické úpravy pro reklamní účely, úpravy textu, zpracování textu, účetnictví, služby v oblasti srovnávání cen, systematizace informací do počítačových databází, telefonní služby (vzkazy) pro nepřítomné, sestavování výpisu z účtu, vedení kartoték v počítači, řízení souboru při vedení kartoték v počítači, vedení účetních knih, venkovní reklama, vyhledávání dat v počítačových souborech pro třetí osoby, vyhledávání sponzorů, tvorba informačních materiálů v obchodní oblasti, konzultace obchodních podmínek; (36) finanční analýzy, bezpečnostní schránky (úschovny služby), cennosti (úschovy), daňové odhady (služby), elektronický převod kapitálu, finanční informace, finanční odhady a oceňování (pojišťovnictví, bankovníctví, nemovitosti), finanční poradenství, finanční řízení, finanční služby, finanční sponzorování, garance, záruky, kauce, kapitálové investice, zprostředkovávání investic, investování kapitálu, jednatelství, kanceláře pro inkasování pohledávek, finanční konzultační služby, finanční záležitosti při likvidaci podniků (služby), makléřství, inkasování nájemného, obchodování s nemovitostmi, oceňování a odhady nemovitostí, pronájem nemovitostí, správa nemovitostí, zprostředkování nemovitostí, oceňování známek, daňové oceňování, pojistné technické služby (statistika), pronajímání kanceláří (nemovitosti), shromažďování prostředků na dobročinné účely, finanční sponzorování, správa majetku, úschova cenností, úschovny služby, úschova v bezpečnostních schránkách, další finanční služby spadající do

této třídy, financování humanitární pomoci, sbírková činnost pro humanitární účely; (41) vzdělávací informace, vzdělávání, vyučování (výuka), školení, vzdělávání podnikatelů, výchova podnikatelů ve vztahu ke spotřebitelským právům, vzdělávání spotřebitelů, výchova spotřebitelů k ochraně jejich práv, vzdělávání osob postižených exekucí, vzdělávání a školení osob v rámci rozšiřování finanční gramotnosti, šíření osvěty finančních produktů, vzdělávání spotřebitelů v oblasti jejich práv; (45) právnícké (komerční) služby, ochrana práv duševního vlastnictví, licence k průmyslovým právům, poradenství v oblasti duševního vlastnictví (konzultační služby), poskytování licencí (právní služby), registrace názvů domén (právní služby), zprostředkovatelství v právní oblasti, vyhledávání informací v právní oblasti, arbitrážní služby, služby advokátní kanceláře, právní služby a konzultace, poskytování právního poradenství v oblasti fúzí a akvizic, investičních projektů a v oblasti rizikových investičních projektů (venture capital), poskytování právních konzultací, zpracování právní dokumentace, právní poradenství v oblasti ochrany spotřebitele, právní spolupráce s orgány veřejné správy v oblasti ochrany spotřebitele, právní poradenská činnost, právní poradenská činnost v rámci exekučního řízení, právní poradenská činnost v rámci oddlužování, právní poradenská činnost v rámci insolvenčního řízení, připomínkování právních předpisů (právní služby), podávání podnětů k orgánům státní správy (právní služby), právní činnosti v rámci soudního řízení, rozhodčí činnosti (právní služby), speciální sociální služby jako pomoc při zvládnutí běžných úkonů osob v rámci sociálních služeb, vč. pomoci při hygieně, pomoc při uplatňování práv a oprávněných zájmů při obstarávání osobních záležitostí, humanitární právní služby a humanitární právní pomoc.

(730) **Právníci bez hranic, z. s.**, Štěpařská 1131/14, Praha 5 - Hlubočepy, 15200, CZ

(210) **O-523935**

(220) 18.07.2015

(320) 18.07.2015

(511) 9, 37, 41, 42

(540)

**Rozštipil**  
s.r.o.

(510) (9) nosiče zvuku, obrazu a dat, zvuková, obrazově zvuková a ostatní data v datových sítích (ke stažení) spadající do třídy 9, přístroje telefonní (včetně mobilních telefonů a videotelefonů), přístroje a nástroje fotografické, filmové, optické, elektrické, elektrotechnické a/nebo elektronické, zařazené do třídy 9, počítače, přístroje pro záznam, převod, reprodukci zvuku nebo obrazu, reprografické přístroje a zařízení, software pro počítačové a videohry, zařazené do třídy 9, televizory, televizní antény, televizní anténní systémy, společné televizní antény (sta), satelitní televizní antény, set-top-boxy pro příjem televizního signálu, kabelový rozvod pro televizní antény, reproduktory, zařízení pro nahrávání zvuku, elektronické součástky a elektrická zařízení zařazená do tř. 9; (37) montáž, servis, revize, zkoušky a opravy elektronických a elektrických přístrojů a zařízení a telekomunikačních zařízení uvedených výše ve tř. 9, pronájem a půjčování měřicích a diagnostických přístrojů pro revize a diagnostiku elektrických zařízení, elektrocentrál, kompresorů, ručního elektrického nářadí včetně vrtaček, rozbrušovaček, brusek; (41) provozování kulturních, kulturně-vzdělávacích zařízení, organizování a pořádání akcí kulturních, kulturně-vzdělávacích, vzdělávacích, sportovních včetně školení, kurzů, seminářů, zábav, výstav a veletrhů (ne pro komerční nebo reklamní účely), přehlídek; (42) projektování elektrických zařízení, odborné poradenství a konzultace v oboru elektrozařízení a elektropřístrojů, odborné studie a posudky v oboru elektro elektrozařízení a elektropřístrojů.

(590) Barevná

(730) **Rozštipil s.r.o.**, třída Tomáše Bati 2120, Zlín, 76001, CZ

(740) Ing. Zdeněk Kučera, Dlouhá 207 (P.O.BOX 92), Slušovice, 76315

(210) **O-523936**  
(220) 18.07.2015  
(320) 18.07.2015  
(511) 9, 37, 41, 42  
(540)



(510) (9) nosiče zvuku, obrazu a dat, zvuková, obrazová zvuková a ostatní data v datových sítích (ke stažení) spadající do třídy 9, přístroje telefonní (včetně mobilních telefonů a videotelefonů), přístroje a nástroje fotografické, filmové, optické, elektrické, elektrotechnické a/nebo elektronické, zařazené do třídy 9, počítače, přístroje pro záznam, převod, reprodukci zvuku nebo obrazu, reprografické přístroje a zařízení, software pro počítačové a videohry, zařazený do třídy 9, televizory, televizní antény, televizní anténní systémy, společné televizní antény (sta), satelitní televizní antény, set-top-boxy pro příjem televizního signálu, kabelový rozvod pro televizní antény, reproduktory, zařízení pro nahrávání zvuku, elektronické součástky a elektrická zařízení zařazená do tř. 9; (37) montáž, servis, revize, zkoušky a opravy elektronických a elektrických přístrojů a zařízení a telekomunikačních zařízení uvedených výše ve tř. 9, pronájem a půjčování měřicích a diagnostických přístrojů pro revize a diagnostiku elektrických zařízení, elektrocentrál, kompresorů, ručního elektrického nářadí včetně vrtaček, rozbrušovaček, brusek; (41) provozování kulturních, kulturně-vzdělávacích zařízení, organizování a pořádání akcí kulturních, kulturně-vzdělávacích, vzdělávacích, sportovních včetně školení, kurzů, seminářů, zábav, výstav a veletrhů (ne pro komerční nebo reklamní účely), přehlídek; (42) projektování elektrických zařízení, odborné poradenství a konzultace v oboru elektrozařízení a elektropřístrojů, odborné studie a posudky v oboru elektro elektrozařízení a elektropřístrojů.

(590) Barevná  
(730) **Rozštipil s.r.o.**, třída Tomáše Bati 2120, Zlín, 76001, CZ  
(740) Ing. Zdeněk Kučera, Dlouhá 207 (P.O.BOX 92), Slušovice, 76315

(210) **O-524005**  
(220) 21.07.2015  
(320) 21.07.2015  
(511) 2, 7, 9, 12, 22, 28, 37, 39, 41, 43  
(540)



(510) (2) barvy, nátěry a laky pro průmysl, řemesla a umění; (7) části motorů (všech druhů) s výjimkou motorů pro pozemní vozidla; (9) přístroje a nástroje používané pro řízení lodí, jako přístroje k měření a převádění příkazů, veškeré počítačové programy a software bez ohledu na záznamová média nebo prostředky šíření, tj. software nahraný na magnetických médiích nebo stažený ze vzdálené počítačové sítě; (12) dopravní prostředky vodní; (22) lana a provazy z textilních vláken surových nebo umělých, z papíru nebo plastické hmoty; (28) rybářské potřeby, nářadí pro sporty a různé hry spadající do této třídy; (37) služby stavby lodí, služby opravářské, a to služby uvedení kteréhokoliv objektu do dobrého stavu po upotřebení, po vzniklých škodách, poškození nebo

částečném zničení (restaurování budovy nebo jiného existujícího předmětu, který se stal nevyhovujícím oproti svému původnímu stavu), různé služby opravářské jako služby v oblastech elektřiny, nábytku, nástrojů a nářadí, služby údržbářské, které mají uchovat předmět v původním stavu, aniž by se změnila některá z vlastností; (39) služby týkající se provozu v přístavech a nástupištích (doky), záchranné práce při ztroskotání lodí a jejich ztrátě nákladu, služby týkající se pronájmu dopravních vozidel, služby týkající se balení zboží před odesláním, služby týkající se sdělování informací ohledně cesty nebo dopravy zboží, které poskytují agenti nebo turistické kanceláře, nebo informace týkající se tarifů, jízdního řádu a dopravních způsobů, služby týkající se kontroly vozidel nebo zboží před dopravou; (41) služby týkající se výchovy osob, služby, jejichž hlavním cílem jsou zábavy, rozptýlení nebo rekreace osob, prezentace vizuálního umění nebo literatury veřejnosti pro kulturní a vzdělávací účely; (43) služby zajišťující stravování a nápoje, rezervaci ubytování pro cestující, zejména prostřednictvím cestovních kanceláří a zprostředkovatelů.

(730) **Boathouse s.r.o.**, Pobřežní 2173/4, Litoměřice, 41201, CZ

(210) **O-524053**  
(220) 22.07.2015  
(320) 22.07.2015  
(511) 9, 16, 35, 41, 42  
(540)



(510) (9) CD, CD mini, DVD, elektronické publikace; (16) neperiodické tiskoviny a publikace, propagační materiály, zejména divadelní programy, plakáty, letáky, pivní tácky, samolepky, kalendáře, dopisní obálky a papíry, pohledy, gratulace, papírové obaly a tašky, fotografie a kopie fotografií, knihy, vstupenky, divadelní dekorace a rekvizity v rámci této třídy; (35) televizní a rozhlasová reklama, reklama na internetu; (41) umělecká tvorba a výsledná díla, činnost agentury (umělecké), činnost výkonných umělců, činnost spolku, činnost vydavatelská a nakladatelská, nahrávání představení, nahrávání videozáznamů, správa autorských práv, prodej a předprodej vstupenek, výroba filmových a zvukových součástí divadelních představení a záznamů konečných děl a jejich částí, pořádání reprezentačních a kulturních akcí, soutěží, festivalů, komponovaných pořadů a výstav v tuzemsku i v zahraničí, divadelní představení; (42) tvorba a správa webových stránek a profilů na elektronických sociálních sítích.

(730) **Mezulianíková Marcela**, Vršovická 1429/68, Praha 10, 10100, CZ

(210) **O-524118**  
(220) 24.07.2015  
(320) 24.07.2015  
(511) 9, 16, 28, 35, 38, 39, 41, 42  
(540)



(510) (9) data, databáze a jiné informační produkty na nosičích dat a v elektronických datových, informačních telekomunikačních sítích všeho druhu, nosiče dat všeho druhu spadající do třídy 9, elektronické a datové

sítě, multimediální aplikace, elektronická periodika, počítače, programové vybavení pro informační technologie a pro komunikaci, programové vybavení umožňující elektronické obchodování, nahraný software; (16) periodický a neperiodický tisk, atlasy, časopisy, fotografie, kalendáře, kancelářské potřeby, katalogy, knihy, noviny, papírenské výrobky, prospekty, mapy, obtisky, pohlednice, reprodukce, samolepky, tiskoviny, reklamní, propagační a užitkové výrobky z papíru, informační, reklamní a propagační tiskoviny, papírové a plastové tašky, tužky, těžítka; (28) hry, hračky, sportovní nářadí a náčiní (s výjimkou oděvních součástí), ozdoby vánočních stromků, s výjimkou osvětlení a cukrovinek, pexesa, hrací karty, hry papírové, skládačky z papíru, papírové hračky, hlavolamy papírové; (35) služby poradenství v obchodní činnosti, podnikatelské nebo obchodní informace, propagační a marketingová činnost, on-line inzertní činnost, komerční využití Internetu v oblastech komerčních internetových médií a vyhledávacích služeb, prezentace uživatelů na stránkách World Wide Web v počítačové síti Internet, překlad informací do počítačové databáze, průzkum trhu, public relations, administrativní práce, dodavatelské služby pro třetí osoby, dovozní a vývozní kancelář, direct mailové služby, reklamní, inzertní a propagační činnost, pořádání výstav, veletrhů a propagačních akcí pro obchodní a reklamní účely, rozšiřování reklamních nebo inzertních materiálů; (38) elektronická pošta, počítačová komunikace, přenos zpráv a obrazových informací pomocí počítače, distribuce informací pomocí komunikace mezi sítěmi, přenos informací po Internetu, služby přenosu publikací na nosičích přenášených po síti, přenos zpráv a obrazových informací pomocí počítače, šíření elektronických časopisů, periodik a knih v elektronické podobě; (39) skladování údajů a dokumentů uložených na hmotných nosičích nebo v elektronické podobě (skladování informací); (41) agenturní činnost v oblasti kultury, elektronické publikování, informace o možnostech rozptýlení, zábavy a vzdělávání, organizování kulturních nebo vzdělávacích výstav a soutěží, vydávání textů s výjimkou reklamních nebo náborových, nakladatelská a vydavatelská činnost, vydávání knih, publikací, časopisů, audiovizuálních děl, datových souborů včetně jejich elektronické podoby, zvukových a zvukově obrazových záznamů, zábava, informace o výchově a vzdělávání, výroba audiovizuálních děl, organizování a vedení odborných kurzů, školení, seminářů, vzdělávací informace, tvorba rozhlasových a televizních pořadů, vydávání elektronických časopisů, periodik a knih; (42) tvorba softwaru, programování, aktualizace a údržba programového vybavení, programování internetových databázových systémů a internetových aplikací, tvorba multimediálních dokumentů, prezentací, aplikací, katalogů, konstrukce www prezentací, tvorba informačních databází, hosting webových stránek, převádění médií do elektronické podoby.

(730) **Full Day s.r.o.**, náměstí 14. října 1307/2, Praha, 150 00, CZ

(210) **O-524144**

(220) 27.07.2015

(320) 27.07.2015

(511) 3, 5, 10, 16, 21, 29, 30, 32, 35

(540)

## FYTONA

(510) (3) kosmetické přípravky do koupele, kosmetické lubrikační přípravky ve formě tekutých disperzí, emulzí, gelů, případně tixotropních gelů pro intimní použití, čisticí mléko pro toaletní účely, přípravky na holení, lak na vlasy, mýdla, opalovací přípravky (kosmetika), opalovací přípravky (opalovací krémy), pleťová voda pro kosmetické účely, kosmetické přípravky pro péči o pokožku, pomády pro kosmetické účely, šampóny, kondicionéry, toaletní přípravky, toaletní voda, ústní vody, nikoli pro lékařské účely, vlasové vody, voda pro holení, voňavkářské výrobky, zubní pasty; (5) absorpční tampóny, antibakteriální, dezinfekční přípravky, balzámy pro lékařské účely, brusné prostředky (zubní), dezinfekční přípravky pro hygienické účely, dietetické látky upravené pro lékařské účely, dietetické nápoje upravené pro lékařské účely, přípravky pro mytí dobytka, doplňky potravy, minerální, doplňky výživové pro lékařské účely, přípravky pro péči o dutinu ústní pro lékařské účely, enzymatické přípravky pro lékařské účely a pro zvěrolékařské účely, farmaceutické přípravky, farmaceutické přípravky proti lupům, cukrovinky s léčivými přísadami, čaj astmatický, čaje léčivé, čaje odtučňovací pro lékařské účely, čichací soli, chemické antikoncepční přípravky, chemické přípravky pro farmaceutické účely, lékařské účely a zvěrolékařské účely, chemicko-farmaceutické přípravky, léčivé přípravky do koupele, léčivé koupelové soli, kúry pro farmaceutické účely, léčiva pro humánní medicínu, léčiva pro zvěrolékařské účely, léčivé cukrovinky, pastilky, léčivé čaje, lékařské přípravky pro podporu růstu vlasů, léky tekuté, lepidla pro umělé chrupy, linimenty (tekuté masti), farmaceutické přípravky pro léčení lupů, masti na

popáleniny od slunce, masti pro farmaceutické účely, přípravky proti pocení nohou, přípravky proti pocení, farmaceutické přípravky pro péči o pokožku, přípravky pro ošetření popálenin, chemické přípravky pro určení těhotenství, vitamínové přípravky, lubrikační přípravky ve formě tekutých disperzí, emulzí, gelů, případně tixotropních gelů pro léčebné účely; (10) aerosolové dávkovače pro lékařské účely, kondomy, prezervativy, antikoncepční prostředky (s výjimkou chemických), baňky lékařské, dětské dudlíky, diagnostické přístroje pro lékařské účely, implantáty chirurgické, inhalátory, injekční stříkačky pro lékařské účely, irigátory děložní, lékařské přístroje a nástroje, lůžkové vibrátory, lžice na podávání léků, rukavice na masáže, masážní přístroje, matrace nafukovací pro lékařské účely, nábytek speciální pro lékařské účely, nádobky pro aplikaci léků, nádra umělá, pásy pro těhotné, pesary, porodnické matrace, porodnické nástroje, rozstříkovače pro lékařské účely, rozprašovače pro lékařské účely, suspenzory, vibromasážní přístroje; (16) bloky (papírnické výrobky), brožury, časopisy (periodika), formuláře, fotografie, kalendáře, kancelářské potřeby, kromě nábytku, katalogy, knihy, knížky (brožované), noviny, oběžníky, papír, papírenské výrobky, potřeby na psaní, razítka, tiskoviny, tištěné publikace; (21) aerosolové dávkovače, s výjimkou dávkovačů na lékařské účely, ampule skleněné (nádobky, baňky), baňky, lahve (skleněné nádoby), brusné houby na kůži, houby toaletní, kazety na cukrovinky, s výjimkou kazet z drahých kovů, kosmetické náčiní, kufflíky toaletní, necesery, nádoby skleněné, cedníky na čaj, s výjimkou cedníků z drahých kovů, čajníky, s výjimkou čajníků z drahých kovů, čajová vajíčka (sítky), s výjimkou síték z drahých kovů, dózy na čaj, s výjimkou dóz z drahých kovů, konvice čajové, s výjimkou konvic z drahých kovů, schránky na čaj, s výjimkou schránek z drahých kovů, sítky čajové (čajová vajíčka), s výjimkou síték z drahých kovů, kávové soupravy, s výjimkou souprav z drahých kovů, konvice na kávu, s výjimkou elektrických a z drahých kovů, dávkovače mýdla, krabičky na mýdlo, misky na mýdlo, zásobníky na mýdlo, nádržky na mýdlo; (29) konzervované zahrádní bylinky, kokosový olej, kukuřičný olej, mléčné výrobky, mléko, olej řepkový jedlý, olivový olej (jedlý), palmový olej (jedlý), sezamový olej, slunečnicový olej (jedlý); (30) bonbóny, cukroví, mentolové cukroví, čaj, nápoje na bázi čaje, čokoláda, čokoládové nápoje, glukóza pro výživu, chuťové přísady, karamely (bonbóny), káva, med, oplatky, pastilky (cukrovinky), přírodní sladidla, suchary, sušenky, šťávy, s výjimkou dresinků, tabletky (cukrovinky), trestí (do potravin), nikoli pro lékařské účely, žvýkačky, ne pro lékařské účely; (32) prášky na přípravu šumivých nápojů, mošty, ovocný nektar nealkoholický, ovocné šťávy, prášky na přípravu šumivých nápojů, příchutě na výrobu nápojů, sirupy na výrobu nápojů, sirupy pro limonády, pastilky na výrobu šumivých nápojů, prášky na výrobu šumivých nápojů, tablety na přípravu šumivých nápojů, nealkoholické nápoje; (35) dodavatelské služby pro třetí osoby (nákup výrobků a služeb pro jiné podniky), kanceláře dovozní a vývozní, organizování komerčních nebo reklamních výstav, překlad informací do počítačové databáze, systemizace informací do počítačové databáze, pořádání veletrhů pro obchodní a reklamní účely, zajišťování předplatného novin a časopisů, předvádění zboží, reklama, reklama on line v počítačové síti, rozšiřování reklamních materiálů (letáky, prospekty, tisky, vzorky) zákazníkům, distribuce vzorků zboží.

(730) **FYTONA cz, s.r.o.**, U Mostku 477/7, Hradec Králové - Pouchov, 50341, CZ

(740) Mgr. Roman Fojtásek, advokát, Vinohradská 6, Praha 2, 12000

(210) **O-524226**

(220) 30.07.2015

(320) 30.07.2015

(511) 3, 5, 10

(540)

## LASUN

(510) (3) adstringentní přípravky pro kosmetické účely, aloe vera pro kosmetické účely (přípravky -), ambra (parfumerie), amoniak (alkálie prchavé) (čisticí prostředek), antiperspirační mýdlo, antistatické přípravky pro použití v domácnosti, apretační přípravky pro žehlení prádla, aroma (éterické oleje), aroma do nápojů (éterický olej), badyánová esence, balzámy jiné než pro léčebné účely, barviva na vlasy, barviva toaletní, barvy (kosmetické -), barvy na vousy, bělicí a čisticí přípravky na kůži, bělicí přípravky (odbarvovače) pro kosmetické účely, bělicí přípravky na prádlo, bělicí soda, bělicí soli, bergamotový olej, brusiva, brusné plátno, brusné plátno leštící, brusné přípravky, brusný papír leštící, cedrové dřevo (éterické oleje z -), cididlo, citrón (esenciální oleje z -), citronový olej (sílice), čisticí křída, čisticí mléko pro toaletní účely, čisticí oleje, čisticí prostředky, čisticí roztoky, deodoranty pro domácí mazlíčky, deodoranty pro lidskou potřebu nebo pro zvířata, depilační přípravky, depilační vosk,

detergenty (čisticí prostředky), s výjimkou pro použití při průmyslových procesech a lékařství, dezodorizační mýdlo, diamantinové brusivo, domácí zvířata (šampóny pro-), gaultierový olej, geraniol, heliotropin, henna (kosmetické barvivo), hladící kameny, holení (přípravky na -), holicí mýdlo, chlorečnan draselný, ionón (parfumerie), jasmínový olej, jemný leštící kámen (tripoli), kadidlo, kámen vodní (přípravky na odstraňování -) pro užití v domácnosti, kamenec (antiseptický), kapaliny na mytí skel do ostříkovačů vozidel, karbidy kovů (brusiva), klenotnická červeň, kolínská voda, korund (brusivo), kosmetické neceséry, kosmetické přípravky, kosmetické přípravky pro zeshňování, kosmetické přípravky pro zvířata, kosmetické tužky, kosmetika, koupele (kosmetické přípravky do -), koupelové soli, nikoliv pro medicínální účely, krejčovský vosk, krém na obuv, krémy (kosmetické -), krémy na bělení pokožky, krémy na kůži, kúra quillaji na prání, květinové parfémy (základní látky -), květiny (výtažky z -) (parfumerie), lak (přípravky na odstraňování -), lak na vlasy, laky na nehty, lepidla pro kosmetické účely, lepidla pro připevnění umělých vlasů, lepidla pro upevnění umělých řas, přípravky pro vytváření lesku na listech rostlin, lesky na rty, leštící červeň, leštící přípravky, leštící přípravky na nábytek a podlahy, leštící přípravky pro umělý chrup, leštící vosky, levandulová voda, levandulový olej, líčidla, louh javelský, louh sodný na prání, mandlové mléko pro kosmetické účely, mandlové mýdlo, mandlový olej, masážní gely jiné než pro léčebné účely, maskara (barvy a stíny na oční víčka a řasy), masky (krášlící -), mastkový prášek, toaletní, medicínální mýdla, mentol pro voňavkářství, mentolová silice (výtažkový olej), mycí přípravky pro intimní hygienu a deodorizační přípravky, mydélka, mýdla, mýdla (dezinfekční -), mýdlo proti pocení, mýdlo proti pocení nohou, mýdlové přípravky pro oživení, zjasnění tkanin, nálepky pro zdobení nehtů, namáčení prádla (přípravky pro-), neklouzavé tekutiny na podlahy, neklouzavý vosk na podlahy, neutralizační přípravky na trvalou ondulaci, obočí (kosmetické přípravky na -), obtisky (ozdobné -) pro kosmetické použití, oční řasy (umělé -), odlakovače, odlakovače - přípravky na odstraňování laků, odličování (přípravky na -), odmašťovací přípravky, s výjimkou těch, které jsou užívány při průmyslových postupech nebo při výrobě, odpadní roury (přípravky na čištění -), odstraňování barev (přípravky na -), ochranné prostředky na kůži (leštidla), oleje čisticí, oleje do voňavek, oleje éterické, silice, oleje pro kosmetické účely, oleje pro toaletní účely, ondulace (přípravky na -), opalovací přípravky, opalovací přípravky (kosmetika), ostření (přípravky na -), ostříkovače předních skel vozidel (kapaliny do -), osvěžovače dechu (pásky), osvěžovače vzduchu, papír brusný, papír leštící, parfémovaná voda, parfémy, parfémy květinové (základní látky -), parketové podlahy (vosky na -), pasty leštící, pasty na obtahovací řemeny, pemza, peroxid vodíku pro kosmetické účely, pískové plátno, pískový papír, pižmo (parfumerie), plavená křída, pleťová voda pro kosmetické účely, pocení (přípravky proti -) (toaletní potřeby), pokožka (kosmetické přípravky pro pěstění -), politory (leštidla), pomády pro kosmetické účely, potpourri (směsi voňavých látek), pouzdra na rtěnky, prací prostředky, prostředky na odstraňování rzi, protězy zubní (přípravky pro čištění -), přichutě do nápojů (éterické oleje), přípravky do koupele, nikoliv pro léčebné účely, přípravky na rovnání vlasů, přípravky pro chemické čištění, přípravky pro odstranění vosku na podlahy (přípravky pro drhnutí), přípravky pro péči o nehty, pudr (líčidlo), pudr na líčení, rtěnky, růžový olej, řasy (kosmetické přípravky na -), řasy oční umělé, řasy umělé (lepidla pro upevnění -), safrol, saténování prádla (přípravky pro-), silikonový karbid (brusivo), skelné plátno, skelný papír, skvrny (odstraňovače na -), smírek, soda na prání, na čištění, spreje pro osvěžení dechu, stlačený vzduch uchovávaný v plechovkách pro účely čištění a odstraňování prachu, suché šampony, sušící prostředky pro myčky nádobí, šampóny, šampóny pro domácí zvířata, ševcovská směla, škrob leskový na prádlo, škrob na prádlo, šmolka, tapety (přípravky na čištění -), terpentýn, jako odmašťovací přípravek, terpentýnová silice, terpentýnový olej na odmašťování, toaletní přípravky, toaletní voda, trestí do jemného pečiva (éterické oleje), trestí do nápojů (éterické oleje), tuhy pro kosmetické účely, tužky na obočí, ubrousky kosmetické napuštěné pleťovou vodou, ubrousky napuštěné přípravkem na odstraňování make-upu, umělé nehty, ústní vody, nikoliv pro lékařské účely, utěrky napuštěné čisticími přípravky na čištění, vata pro kosmetické účely, vatové tyčinky pro kosmetické účely, vazelína z ropy pro kosmetické účely, vlasové kondicionéry, vlasové vody, voda pro holení, voňavkářské výrobky, vonná dřeva, vonné sáčky do prádla, vonné tyčinky, vosk na obuv, vosk na parketové podlahy, vosk na podlahy, vosk na vousy, vosk pro bělení prádla, vosky na kůži, vosky obuvnické, vulkanický popel k čištění, vykuřování (přípravky pro -) (parfumerie), výtažky z květů (parfumerie), zjasňovače barev chemické pro použití v domácnosti (prádro), změkčovače tkaniny (pro prání), zubní bělicí gely, zubní pasty; (5) adjuvanty pro lékařské účely (pomocné látky), akné (přípravky pro léčbu), akonitín, albuminová potrava (bílkovinná) pro

lékařské účely, aldehydy pro farmaceutické účely, algicidy, algináty - potravinové doplňky, algináty pro farmaceutické účely, alkalické jodidy pro farmaceutické účely, alkaloidy pro lékařské účely, alkohol pro farmaceutické účely, alkohol pro léčebné účely, aloe vera pro léčebné účely (přípravky z -), amalgamy (zubní -), amalgamy zubní ze zlata, aminokyseliny pro lékařské účely, aminokyseliny pro veterinární účely, analgetika, anestetika, angostura (kúra -) pro lékařské účely, anthelmintika (léky na vypuzení červů z těla), antibakteriální, dezinfekční přípravky, antibiotika, antikoncepční přípravky (chemické), antioxidační tablety, antipiretika (léky proti horečce), antiseptická vata, antiseptika, antiurika (přípravky proti močení), aseptická vata, bahno (léčivé -), bahno pro koupele, bakteriální jedy, bakteriální přípravky pro lékařské a zvěrolékařské účely, bakteriologické přípravky pro lékařské a zvěrolékařské účely, balzamování (přípravky pro -) pro lékařské účely, balzámy pro lékařské účely, bavlna pro lékařské účely, bavlněné tampóny pro lékařské účely, bikarbonát sodný pro farmaceutické účely, bílkovina potravinový doplněk, bílkovinná potrava pro lékařské účely, bílkovinné přípravky pro lékařské účely, biocidy (pesticidy), biologické přípravky pro lékařské účely, biologické přípravky pro zvěrolékařské účely, biologické tkáňové kultury pro lékařské účely, biologické tkáňové kultury pro veterinární účely, bizmutové přípravky pro farmaceutické účely, bolest hlavy (prostředky proti -), bolest hlavy (tyčinky proti -), brom pro farmaceutické účely, bronchodilatační přípravky, bujóny (živné půdy) pro bakteriologické kultury, bylenné čaje pro lékařské účely, byliny (léčivé -), byliny na kouření pro lékařské účely, cementy zubní, cigarety bez obsahu tabáku pro lékařské účely, cukr kandovaný pro lékařské účely, cukr pro lékařské účely, cupanina pro farmaceutické účely, čaj astmatický, čaje léčivé, čichací soli, činidla chemická pro lékařské a zvěrolékařské účely, čípky, čisticí přípravky pro kontaktní čočky, čištění vzduchu (přípravky na -), čočky kontaktní (roztoky pro -), deodoranty jiné než pro lídskou potřebu nebo pro zvířata, deodoranty pro oděvy a textil, detergenty pro lékařské účely, dětské plenkové kalhotky, dezinfekční prostředky, dezinfekční přípravky pro hygienické účely, dezinfekční přípravky pro chemická wc, diabetický chléb upravený pro léčebné účely, diagnostická činidla (biomarker) pro lékařské účely, diagnostické přípravky pro lékařské účely, diagnostické přípravky pro veterinární účely, diagnostikování těhotenství (chemické přípravky pro -), diastáza (enzym měníci škrob na maltozu) pro lékařské účely, dietetické látky upravené pro lékařské účely, dietetické nápoje upravené pro lékařské účely, dietní potraviny upravené pro lékařské účely, digestiva pro farmaceutické účely, digitalin, dobytek (přípravky na mytí -), doplňky potravy, minerální, doplňky výživové, drogy pro léčebné účely, droždí pro farmaceutické účely, dřevo cedrové s repelentním účinkem, dutina ústní (přípravky pro péči o -) pro lékařské účely, elektrody elektrokardiografů (chemické vodiče pro -), enzymatické přípravky pro lékařské účely, enzymatické přípravky pro zvěrolékařské účely, enzymy - potravinové doplňky, enzymy pro lékařské účely, enzymy pro zvěrolékařské účely, ergot (repelenty proti -), hmyz odpuzující kadidla, hormony pro lékařské účely, hořčice pro farmaceutické účely, hořčicové obklady, hořčicový olej pro lékařské účely, hořčičné náplasti, hořec pro farmaceutické účely, hořké dřevo pro lékařské účely, houby hojivé (ne potravina), hubnutí (lékařské přípravky pro -), hydrastin, hydrastinin, hygienické ubrousky, hygienické vložky, chemické prostředky pro léčení révy vinné, chemické přípravky pro farmaceutické účely, chemické přípravky pro lékařské účely, chemické přípravky pro zvěrolékařské účely, chemické vodiče pro elektrody elektrokardiografů, chemicko-farmaceutické přípravky, chinin pro lékařské účely, chinolin pro lékařské účely, chinovník nebo jeho kúra pro lékařské účely, chirurgická lepidla, chirurgické implantáty složené z živých tkání, chirurgické obvazy, chladivé spreje pro lékařské účely, chloralhydrát pro farmaceutické účely, chloroform, chmel (výtažky z -) pro farmaceutické účely, infuze (medicínální -), insekticidy, inseminace (semeno pro umělou -), irský mech (karagen) pro lékařské účely, izotopy pro lékařské účely, jalap (výtažek z jalapového kořene - projimadlo), jedy,

jedy bakteriální, jód pro farmaceutické účely, jodidy pro farmaceutické účely, jodoform, jodová tinktura, joboba, kafir pro lékařské účely, kafrový olej k lékařským účelům, kalhotky absorpční pro inkontinentní pacienty, kalhotky (hygienické), kalhotky menstruační, kalhotky zdravotní (hygienické), kalomel, chlorid rtuťnatý, kámen vinný pro farmaceutické účely, kantharidy (prášek z -), kapsle pro farmaceutické účely, kapsle pro léky, karbol (přípravek na hubení parazitů), kasein - potravinové doplňky, katechu pro farmaceutické účely (výtažek z indického dřeva), kaučuk pro zubolékařské účely, kebračo pro lékařské účely, kmenové buňky pro lékařské účely, kmenové buňky pro veterinární účely, knoty sírové pro dezinfekci, kokain, kolodium pro farmaceutické účely, kondurango (kúra -) pro lékařské účely, kontrastní látky (pro radiologii) pro lékařské účely, koprový výtažek, kořenovník (mangl) (kúra) pro farmaceutické účely, kostní cement pro chirurgické a ortopedické účely, koupel (terapeutické přípravky do -), koupele (soli minerální vody pro-), koupele okysličené, koupele zdravotní (mořská voda pro -), koupelové soli léčivé, kreozot (olejovitá směs fenolických látek) pro farmaceutické účely, krev pro lékařské účely, krevní plazma, krmiva pro zvířata (zdravotní), krotonová kůra, kryptogamní rostliny (přípravky proti -), kultury bakteriologické (media pro -), kultury mikroorganismů pro lékařské a zvěrolékařské účely, kurare, kúry pro farmaceutické účely, kuřácké bylinky pro lékařské účely, kuří oka (kroužky na -), kuří oka (léčiva na -), kyseliny pro farmaceutické účely, kyslík pro lékařské účely, kyslíkaté koupele, laktóza pro farmaceutické účely, larvy (přípravky pro hubení -), laxativa, lecitin (potravinové doplňky), lecitin pro lékařské účely, léčiva na zuby, léčiva pro humánní medicínu, léčiva pro zvěrolékařské účely, léčivé kořeny, léčivé rostliny, lékárníčky (přenosné -) včetně obsahu, lékárníčky včetně obsahu, lékařské přípravky pro podporu růstu vlasů, lékořice (tyčinky z -) pro farmaceutické účely, léky tekuté, lep na mouchy, lepidla pro umělé chrupy, leptací tyčinky, leukoplast, linimenty (tekuté masti), lněná mouka pro farmaceutické účely, lněná semena mletá pro farmaceutické účely, lněná semena pro farmaceutické účely, lněná potravinové doplňky, lotiony (ubrouscky napuštěné farmaceutickými -), lupulin pro farmaceutické účely, lupy (farmaceutické přípravky pro léčení -), magnezie (oxid hořečnatý) pro farmaceutické účely, mandlové mléko pro farmaceutické účely, masti na popáleniny od slunce, masti pro farmaceutické účely, masti rtuťové, mateří kašička pro lékařské účely, média pro bakteriologické kultury, medicínální infuze, melissová voda pro farmaceutické účely, menstruační tampóny, menstruační vložky, mentol, mentol pro farmaceutické účely, mikroorganizmy (výživné látky pro -), minerální voda (soli -), minerální vody pro lékařské účely, mléčné fermenty pro farmaceutické účely, mléčný cukr pro farmaceutické účely, mléko sušené (pro kojence), moleskin pro lékařské účely (imitace kůže), moli (papír proti -), moli (přípravky proti -), mořská voda pro zdravotní koupele, moučka rybí pro farmaceutické účely, mouchy (papírové pásy pro chytání -), mouchy (přípravky pro hubení -), mouka pro farmaceutické účely, mozoly (přípravky na -), mšice (chemické přípravky proti -), mucholapky, mycí přípravky pro lékařské účely, myrobalánová kúra pro farmaceutické účely, myši (přípravky na hubení -), mytí zvířat (přípravky pro -), náplasti, náplasti (rozpuštědla pro odstraňování -), náplasti na kuří oka, náplasti pro lékařské účely, nápoje léčivé, nápoje sladové mléčné pro lékařské účely, náramky pro lékařské účely, náramky protirevmatické, narkotika, nervová soustava (léčiva posilující -), nohy (přípravky proti pocení -), obilná sněť (chemické přípravky proti -), obinadla hygienická, obinadla pro ošetření ran, obklady, obvazový materiál, obvazy (gáza pro -), obvazy (chirurgické -), obvazy tlakové, octan hlinitý pro farmaceutické účely, octany pro farmaceutické účely, oči (přípravky pro vyplachování -), oční zásepky pro lékařské účely, odvary pro farmaceutické účely, olej z tresčích jater, oleje pro lékařské účely, olovnatá voda, omrzliny (masti proti -) pro farmaceutické účely, omrzliny (přípravky na -), opalovací tablety, opiáty, opium, oplátkové kapsle pro farmaceutické účely, opodeldok, opoterapeutické preparáty, organoterapeutické preparáty, osobní sexuální lubrikanty, oxidodusičnan bizmutitý pro farmaceutické účely, papír pro hořčicové obklady (placky), papír pro hořčičné náplasti, papír proti molům, paraziti (přípravky proti -), pásy (adhezni -) pro lékařské účely, pásy (lepící -) pro lékařské účely, pásy přilnavé pro lékařské účely, pastilky pro farmaceutické účely, pásy pro hygienické vložky, pektin pro farmaceutické účely, pepsiny pro farmaceutické účely, peptony pro farmaceutické účely, perlový pudr pro léčebné účely, peroxid vodíku pro lékařské účely, pesticidy, pesticidy (přípravky pro hubení škůdců), pijavice pro lékařské účely, plazma krevní, plenkové kalhotky (dětské -), plenky, plenky pro domácí mazlíčky, pleny pro inkontinentní pacienty, plíseň (chemické přípravky pro ošetřování -), plyn pro lékařské účely, pocení (přípravky proti -), pocení nohou (přípravky proti -), pokožka (farmaceutické přípravky pro péči o -), polštářky pro kojení, pomády pro lékařské účely, popáleniny (přípravky pro ošetření -),

porcelán na zubní protézy, posilující přípravky, tonika, potkani, krysy (jedy na -), potrava pro kojence, potravinové doplňky pro zvířata, potravinové doplňky z droždí, potravinové doplňky z lněného oleje, potravinové doplňky z pšeničných klíčků, prášek kantharidový, pročišťující přípravky, projímadla, propolis pro farmaceutické účely, propolisové potravinové doplňky, prožezávání zubů (přípravky pro usnadnění -), prostředí pro bakteriologické kultury, proteinové doplňky pro zvířata, proteinové potravinové doplňky, protiparazitické obojky pro zvířata, protiparazitické přípravky, protirevmatické prsteny, přípravky do koupele pro léčebné účely, přípravky na hubení roztočů, přípravky potlačující chuť k jídlu pro lékařské účely, přípravky pro podporu růstu vlasů (lékařské -), psi (přípravky na mytí -), psi (repelenty pro -), puchýře (přípravky způsobující -), pylové potravinové doplňky, pyretový prášek (z vratiče, kopretiny), radioaktivní látky pro lékařské účely, radiologicky kontrastní látky pro lékařské účely, radium pro lékařské účely, ramenní obvazy pro chirurgické účely, reagenční papír pro lékařské nebo veterinární účely, rebarborové kořeny pro farmaceutické účely, repelenty pro psy, repelenty proti hmyzu, ricinový olej pro lékařské účely, rozpouštědla pro odstraňování náplastí, roztoky pro kontaktní čočky, rtuťové masti, sedativa, sediment léčebný (bahno), séra, séroterapeutická léčiva, sikativa (vysoušecí látky) pro lékařské účely, sirný květ pro farmaceutické účely, sirupy pro farmaceutické účely, slad pro farmaceutické účely, sladké dřevo pro farmaceutické účely, sladkosti s léčivými přísadami, sladové mléčné nápoje pro lékařské účely, slimáci (přípravky na hubení -), slitiny drahých kovů pro zubolékařské účely, smilax (sarsaparila) pro lékařské účely, sněť obilná (chemické přípravky proti -), snížení sexuální aktivity (přípravky pro -), soli do minerálních koupelí, soli draselné pro lékařské účely, soli minerálních vod, soli pro lékařské účely, soli sodné pro lékařské účely, spermie pro umělou inseminaci, sterilizace půdy (přípravky pro-), sterilizační přípravky, steroidy, stopové prvky (přípravky obsahující -) pro lidi a zvířata, strychnin, styptika (přípravky pro zastavení krvácení), suchá hniloba (přípravky na ničení -), sulfoamidy (léčiva), škrob pro dietetické nebo farmaceutické účely, škůdci (přípravky pro hubení -), tabákové výtažky (jako insekticidy), tabletky pro farmaceutické účely, tablety na snížení chuti k jídlu, tablety pro snížení váhy, tablety vykuřovací, tajnosnubné (kryptogamní) rostliny (přípravky proti -), těhotenství (chemické přípravky pro určení -), terpentín pro farmaceutické účely, terpeninový olej pro farmaceutické účely, tinktury (farmaceutické přípravky), tinktury pro lékařské účely, tmel na zvířecí kopyta, tuk mléčný, tuky pro lékařské účely, tuky pro zvěrolékařské účely, tyčinky hemostatické, tyčinky proti bradavicím, tyčinky vykuřovací, tymol pro farmaceutické účely, ubrouscky napuštěné farmaceutickými vodičkami, uhlí živočišné pro farmaceutické účely, uklidnění (přípravky pro -), úpal sluneční (přípravky proti -) pro farmaceutické účely, uspávací přípravky, ústní dutina (přípravky pro péči o -) pro lékařské účely, utišení (prostředky pro -), utišující prostředky, vaginální výplachy, vakcíny, vápno (přípravky na bázi -) pro farmaceutické účely, vata absorpční / tampóny absorpční, vata pro lékařské účely, vazelína z ropy pro lékařské účely, včelí mateří kašička (potravinové doplňky), vedlejší produkty zpracování obilnin pro dietetické nebo lékařské účely, vinný kámen (pasta z -) pro farmaceutické účely, vitamínové přípravky, vlákniny (dietetické -), vlákniny výživové, vložky dámské, vložky hygienické pro inkontinentní pacienty, vodičky pro veterinární účely, vody termální, vosky modelovací pro dentisty, vykuřovací přípravky pro lékařské účely, vymývací prostředky - lotiony pro farmaceutické účely, vymývací přípravky, lotiony pro psy, výtažky z kopru pro lékařské účely, vývary pro bakteriologické kultury, výživné látky pro mikroorganizmy, vzduch (přípravky pro čištění -), vzduch deodorizující přípravky, zácpa (léčiva pro zmírnění -), zdravotní tampony, zubní brusné prostředky, zubní laky, zubní otisky (materiály na -), zubní tmely, zuby (materiály pro plombování -), zvěrolékařské přípravky, zvířata (přípravky pro mytí -), želatina pro lékařské účely, žiravé (leptavé) látky pro farmaceutické účely, živočišné uhlí pro farmaceutické účely, žvýkáci gumy, žvýkačky pro lékařské účely; (10) aerosolové dávkovače pro lékařské účely, akupunktura (elektrické nástroje na -), ambulanti nositka, ampule s radioaktivními preparáty pro lékařské účely, analýzy (přístroje a zařízení na lékařské -), anesteziologické masky, anesteziologické přístroje, antikoncepční prostředky, s výjimkou chemických, bandáže ortopedické, bandáže - suspenzory, bandáže na klouby anatomické, bandáže na kolenní klouby ortopedické, baňky lékařské, berle pro invalidy (chrániče na -), berle pro tělesně postižené, boty pro lékařské účely, břišní korzety, čelisti umělé, čepy pro umělé zuby, čištění tělních dutin (pomůcky na -), čočky (nitrooční protézy) pro chirurgické implantace, čtyřbodové hole pro lékařské účely, dávkovače pilulek, defibrilátory, dětské lahve, dětské lahve (uzávěry na -), diagnostické přístroje pro lékařské účely, dialyzátory, dlahy chirurgické, drenáže pro lékařské účely, dudlíky na dětské lahve,

dudlíky pro děti, elastické punčochy pro chirurgické účely, elektrody pro lékařské použití, elektrokardiografie, endoskopické kamery pro lékařské účely, erotické hračky, erotické panny (sexuální pomůcky), filtry na ultrafialové paprsky pro lékařské účely, frézky zubolékařské, fyzická cvičení (zařízení na -) pro lékařské účely, fyzioterapeutická zařízení, galvanická terapeutická zařízení, galvanické pásy pro lékařské účely, gastroskopy, hematimetry, houby chirurgické, hřebeny na vší, chirurgické implantáty složené z umělých materiálů, chirurgické nástroje (operační), chirurgické nitě, chirurgické přístroje a nástroje, chirurgické svorky, chirurgické šicí jehly, chirurgie (zrcadla pro -), chodítka pro invalidní osoby, chrániče bříšní (peloty), chrániče prstů pro lékařské účely, chrániče sluchu, chrupy umělé, inhalátory, injekční stříkačky pro lékařské účely, inkubátory pro kojení, inkubátory pro lékařské účely, insulátory (zařízení na zavádění vzduchu nebo látek do tělních dutin), irigátory děložní, irigátory pro lékařské účely, irigátory vaginální, jehly pro akupunkturu, jehly pro lékařské účely, kanyly, kapátka pro lékařské účely, kastrovací kleště, katetry, katgut (chirurgické nitě), kleště porodnické, kojení (pomůcky pro -), kompresní oděvy, kompresory chirurgické, končetiny umělé, kondomy, prezervativy, korzety pro zdravotnické účely, kování na berle pro invalidy, krevní tlak (přístroje na měření -), kroužky na prořezávání zubů, křemíkové lampy pro lékařské účely, křesla pro lékařské nebo zubolékařské účely, kufříky speciální na lékařské nástroje, kuří oka (nože na -), kůže umělá pro chirurgické účely, lahve pro kojení, lampy na ultrafialové paprsky (pro lékařské účely), lampy pro lékařské účely, lasery pro lékařské účely, lékařské a chirurgické tašky, lékařské přístroje a nástroje, lékařské vodiče dráty, lůžka nemocniční (podložky pro-), lůžka speciální pro lékařské účely, lůžkové vibrátory, lžice na podávání léků, masáže (rukavice na -), masážní přístroje, masážní přístroje (pro estetickou masáž), masky anesteziologické, matrace nafukovací pro lékařské účely, matrace porodnické, mikrodermální obrušovače, misky hygienické, misky pro lékařské účely, nábytek speciální pro lékařské účely, nádoby pro podávání léků, nádoby pro vaginální sprchy, nádoby na moč, nádraží umělá, nafukovací matrace pro lékařské účely, náhleníky ortopedické, naslouchací aparáty, naslouchátka, nosítka pojízdná, nosítka pro pacienty, nože chirurgické, nože na kuří oka, nožní klenba (výztuže do bot pro podporu -), nůžky chirurgické, obaly na lékařské přístroje, obklady termoelektrické (chirurgické), obvazy (elastické), oči umělé, oční protězy, oděvy speciální pro operační sály, speciální nádoby na medicínský odpad, odsávačky mateřského mléka, oftalmometry, oftalmoskopy (oční zrcátka), ochranná zařízení proti rentgenovým paprskům pro lékařské účely, ochranné podušky proti proleženinám, ochranné štíty radiologické pro lékařské účely, operační stoly, ortopedická obuv, ortopedické pásy, ortopedické pomůcky, ortopedické vložky do bot, ortopedické výrobky, párátko na čištění uší, pásy (elektrické) pro lékařské účely, pásy břišní, pásy hypogastrické, pásy kýlní, pásy ortopedické, pásy pro lékařské účely, pásy pro těhotné, peloty (břišní chrániče), pesary, pilky pro chirurgické účely, plivátka pro lékařské účely, podkožní (hypodermické) stříkačky, podložky (elektricky vyhřívané) pro lékařské účely, podložky pro nemocniční lůžka, podušky (elektricky vyhřívané) pro lékařské účely, podušky pro lékařské účely, pokrývky vyhřívané elektricky, pro léčebné účely, polštáře nafukovací pro lékařské účely, polštáře proti proleženinám, polštáře vzduchové pro lékařské účely, polštářky (elektricky vyhřívané) pro lékařské účely, polštářky (uspávající) při nespavosti, popruhy (nosné pásy), porodnické matrace, porodnické nástroje, porodnické nástroje pro dobytek, postele speciální pro lékařské účely, pouzdra na lékařské nástroje, prostěradla pro pomočující se osoby, prostěradla sterilní (chirurgická), protězy (umělé končetiny), protězy vlasové, prsy umělé, přemístování invalidních osob (zařízení na -), přístroje na léčbu akné, přístroje pro léčení hluchoty, přístroje pro monitorování srdeční frekvence, pulzometry, pumpy pro lékařské účely, punčochy na křečové žíly, pupeční pásy, radioaktivní preparáty (ampule s -) pro lékařské účely, radioléčebné přístroje, radiologické přístroje pro lékařské účely, radioterapie (přístroje pro -), rehabilitační přístroje pro lékařské účely, rentgenové paprsky (zařízení na tvorbu -), pro lékařské účely, rentgenové přístroje pro lékařské účely, rentgenové trubice pro lékařské účely, respirátory (dýchací přístroje pro umělé dýchání), resuscitační přístroje, rourky chirurgické, roušky (obličejové) pro lékařský personál, roušky chirurgické, roušky sterilní (chirurgické), rovnátka na zuby, rozbor krve (zařízení pro -), rozprašovače pro lékařské účely, rozstříkovače pro lékařské účely, rukavice masážní, rukavice pro lékařské účely, sádrové obvazy pro ortopedické účely, sešívání ran (materiály pro -), skalpely, skalpely - lancety, sondy (cévkvy) chirurgické, sondy pro lékařské účely, sondy uretrální, speciální nádoby na medicínský odpad, spirometry (přístroje na měření dechové kapacity), stenty, stetoskopy, stimulátory kardiologické, stoly operační, stříkačky injekční, stříkačky injekční pro lékařské účely, stříkačky pro lékařské účely, stříkačky uretrální, svěrací kazajky, svorky (chirurgické), škrabadla

na jazyk, špachtle krční, tahové (trakční) přístroje pro lékařské účely, tašky lékařské a chirurgické, teploměry pro lékařské účely, teplovzdušná terapeutická zařízení, terapeutické přístroje (galvanické), termoelektrické obvazy (chirurgie), termoštítky pro lékařské použití, testovací přístroje pro lékařské účely, tlakoměry na měření krevního tlaku, tomografie pro lékařské účely, trokary (nástroje na nabodnutí tělní dutiny), trubičky drenážní pro lékařské účely, ucpávky (ušní), umělé čelisti, umělé dýchání (přístroje pro-), umělé údy, umělé zuby, umělé zuby (sady -), urologické přístroje a nástroje, ušní kyrety, ušní ucpávky (zařízení na ochranu uší), uv-lampy pro lékařské účely, uzávěry kojeneckých lahví, vaky na led pro lékařské účely, vibrační zařízení pro postele, vibrátory na horký vzduch (lékařské), vibromasážní přístroje, vložky pro ploché nohy, vodní postele pro lékařské účely, vodní vaky pro lékařské účely, vykuřovací přístroje (fumigátory) pro lékařské účely, zábaly ohřívací pro první pomoc, zařízení na fyzické cvičení pro lékařské účely, zařízení na výplachy a vymývání tělních dutin, zrcadla pro chirurgy, zrcátka zubolékařská, zubařská křesla, zubní přístroje a nástroje, zubolékařská zrcátka, zubolékařské přístroje (elektrické), zuby (kroužky pro usnadnění prořezávání -), zvěrolékařské přístroje a nástroje, židle s nočníkem.

(730) **Fölkel David**, Olšany 99E, Brandýsek, 27341, CZ

(210) **O-524260**

(220) 02.08.2015

(320) 02.08.2015

(511) 5, 43

(540)

### HAPPY COW

(510) (5) dietní potraviny a dietetické přípravky pro léčebné účely, potraviny pro léčebné účely, vitamínové a minerální přípravky, potravinové doplňky, potravinové doplňky obsahující látky rostlinného a živočišného původu spadající do této třídy; (43) hostinská činnost, ubytovací služby, hotelové služby, penziony, restaurace, bary, kavárny, vinárny, provoz cukráren, bufety, jídelny, samoobslužné restaurace, hromadné stravování, rychlé občerstvení, kiosky, poskytování občerstvení, ubytování a stravování.

(730) **Daniška Michal**, Luční čtvrť 2065, Staré Město, 68603, CZ

(740) Ing. Zdeněk Kučera, Dlouhá 207 (P.O.BOX 92), Slušovice, 76315

(210) **O-524261**

(220) 03.08.2015

(320) 03.08.2015

(511) 5

(540)

### 3H-Pure

(510) (5) farmaceutické a veterinářské výrobky v rámci této třídy, potraviny pro zvláštní výživu pro lékařské účely, léčiva, doplňky výživy pro léčebné účely, vitamínové a minerální doplňky stravy, hygienické výrobky pro léčebné účely, potraviny pro kojení a batolata, diabetické přípravky pro léčebné účely, dietní potraviny upravené pro lékařské účely, doplňky výživové pro účely nikoli lékařské v rámci této třídy, doplňky stravy, dietní doplňky stravy, potravinové doplňky a doplňky stravy v rámci této třídy určené pro zvláštní výživu, obsahující látky rostlinného původu.

(730) **Salutem Pharma s.r.o.**, Nádražní 1088, Frýdek-Místek, 73801, CZ

(740) Jansa, Mokřý, Otevřel & partneři s.r.o., Mgr. et Mgr. Petr Malíš, Sokola Tůmy 743/16, Ostrava - Mariánské hory, 70900

(210) **O-524262**  
(220) 03.08.2015  
(320) 03.08.2015  
(511) 5  
(540)



(510) (5) farmaceutické a veterinářské výrobky v rámci této třídy, potraviny pro zvláštní výživu pro lékařské účely, léčiva, doplňky výživy pro léčebné účely, vitamínové a minerální doplňky stravy, hygienické výrobky pro léčebné účely, potraviny pro kojence a batolata, diabetické přípravky pro léčebné účely, dietní potraviny upravené pro lékařské účely, doplňky výživové pro účely nikoli lékařské v rámci této třídy, doplňky stravy, dietní doplňky stravy, potravinové doplňky a doplňky stravy v rámci této třídy určené pro zvláštní výživu, obsahující látky rostlinného původu.  
(590) Barevná  
(730) **Salutem Pharma s.r.o.**, Nádražní 1088, Frýdek-Místek, 73801, CZ  
(740) Jansa, Mokřý, Otevřel & partneři s.r.o., Mgr. et Mgr. Petr Malíš, Sokola Tůmy 743/16, Ostrava - Mariánské hory, 70900

(210) **O-524263**  
(220) 03.08.2015  
(320) 03.08.2015  
(511) 5  
(540)

### Proteo-Enzyme Q

(510) (5) farmaceutické a veterinářské výrobky v rámci této třídy, potraviny pro zvláštní výživu pro lékařské účely, léčiva, doplňky výživy pro léčebné účely, vitamínové a minerální doplňky stravy, hygienické výrobky pro léčebné účely, potraviny pro kojence a batolata, diabetické přípravky pro léčebné účely, dietní potraviny upravené pro lékařské účely, doplňky výživové pro účely nikoli lékařské v rámci této třídy, doplňky stravy, dietní doplňky stravy, potravinové doplňky a doplňky stravy v rámci této třídy určené pro zvláštní výživu, obsahující látky rostlinného původu.  
(730) **Salutem Pharma s.r.o.**, Nádražní 1088, Frýdek-Místek, 73801, CZ  
(740) Jansa, Mokřý, Otevřel & partneři s.r.o., Mgr. et Mgr. Petr Malíš, Sokola Tůmy 743/16, Ostrava - Mariánské hory, 70900

(210) **O-524264**  
(220) 03.08.2015  
(320) 03.08.2015  
(511) 5  
(540)



(510) (5) farmaceutické a veterinářské výrobky v rámci této třídy, potraviny pro zvláštní výživu pro lékařské účely, léčiva, doplňky výživy pro léčebné účely, vitamínové a minerální doplňky stravy, hygienické výrobky pro léčebné účely, potraviny pro kojence a batolata, diabetické přípravky pro léčebné účely, dietní potraviny upravené pro lékařské účely, doplňky

výživové pro účely nikoli lékařské v rámci této třídy, doplňky stravy, dietní doplňky stravy, potravinové doplňky a doplňky stravy v rámci této třídy určené pro zvláštní výživu, obsahující látky rostlinného původu.

(590) Barevná  
(730) **Salutem Pharma s.r.o.**, Nádražní 1088, Frýdek-Místek, 73801, CZ  
(740) Jansa, Mokřý, Otevřel & partneři s.r.o., Mgr. et Mgr. Petr Malíš, Sokola Tůmy 743/16, Ostrava - Mariánské hory, 70900

(210) **O-524316**  
(220) 04.08.2015  
(320) 04.08.2015  
(511) 5, 16, 24, 41, 42  
(540)



(510) (5) zdravotnický obvazový materiál, zdravotnický materiál s aktivním uhlíkem pro farmaceutické nebo lékařské užití humánní a veterinární medicíny, absorpční, antiseptický vrstvený zdravotnický obvazový materiál z netkané textilie z propylenu a viskózy a tkané textilie z uhlíkových vláken nebo s vrstvou aktivního uhlíku na zastavení krvácení, na ošetření hnisavých rán, na popáleniny, na ošetření bodnutí hmyzem, obvazová gáza, chirurgické obvazy, obinadla, obklady, náplasti, leukoplasti, absorpční vata, aseptická vata, antiseptická vata, vata pro lékařské účely, roušky, roušky, roušky s aktivním uhlíkem, uhlík pro farmaceutické a lékařské účely, léčiva pro humánní a/nebo veterinární medicínu, antiseptika, přípravky na popáleniny, živočišné uhlí pro farmaceutické a/nebo lékařské účely, chemické přípravky pro lékařské účely; (16) fólie pro balení, hliníkové, reklamní, inzertní, propagační příbalové letáky a návody k použití, uživatelské a instruktážní materiály i tiskoviny, plakáty, tiskoviny všeho druhu a ostatní polygrafické výrobky zařazené v této třídě, papírnické zboží, papírové skládačky, lepenka a kartonážní výrobky, etikety, obaly, obalový materiál a výrobky z plastů nezařazené do jiných tříd; (24) tkané i netkané textilie, tkané i netkané textilie z uhlíkových vláken; (41) pořádání seminářů v oblasti přípravků z aktivního uhlí, v oblasti zdravotnického obvazového materiálu s aktivním uhlíkem; (42) výzkum a vývoj v oblasti přípravků z aktivního uhlí, výzkum a vývoj v oblasti zdravotnického obvazového materiálu s aktivním uhlíkem.  
(730) **ACB VALE s.r.o.**, Radlická 2368/106, Praha 5, 15000, CZ  
(740) LOSKOTOVÁ & partneři, patentová a známková kancelář, Ing. Jarmila Loskotová, K Závětínám 727, Praha 5, 15500

(210) **O-524325**  
(220) 05.08.2015  
(320) 05.08.2015  
(511) 16, 18, 21, 24, 25, 32, 43  
(540)

### Kutnohorský ZLATÝ

(510) (16) papír, obaly z papíru, obaly z kartónu, lepenka a kartonážní výrobky, časopisy, tiskoviny, periodika, knihy, knihařské výrobky, fotografie, pohlednice, papírnické zboží, pivní tácky, lepidla, potřeby pro umělce, stětce, psací stroje a kancelářské potřeby, učební a školní potřeby a pomůcky (s výjimkou přístrojů), tiskařské typy, štočky, obalové materiály z papíru a z plastických hmot spadající do této třídy; (18) kůže, imitace kůže, kůže ze zvířat, kožená galanterie, brašnářské výrobky, kabely, brašny, tašky, batohy, kabelky, kožená pouzdra na vizitky a klíče, obaly z kůže, kufrů a zavazadel, jako nákupní tašky, cestovní tašky, školní aktovky, školní batohy, doplňky z kůže a jejich imitací, jako řemínky a šňůry, deštníky, slunečníky a hole, biče, sedla a jiné sedlářské výrobky; (21) kuchyňské náčiní a nádobí, jídelní servisy, servírovací soupravy, talíře, výrobky pro stolování - vše z nerez oceli, porcelánu, vrného skla, keramiky a plastu, výrobky ze skla, porcelánu a keramiky pro kuchyni, interiéry a stolování v restauracích a jídelnách spadající do této třídy; (24) textilní látky, tkaniny a textilní výrobky, ubrusy, ubrusy, ručníky, příkrývky, textilní utěrky, žinky pro hygienické účely, povlečení, prostěradla, osušky, ubrusy, pokrývky a přehozy ložní, záclony, ložní

prádlo, textilní tapety, netkané textilie; (25) oděvy, pánské, dámské, dětské a kojenecké zboží a oděvy, plavky, pyžama, noční košile, spodní prádlo, mateřské noční a spodní prádlo, erotické prádlo, oděvy pro profesionální i rekreační sport a volný čas, obuv, sportovní obuv, rukavice, šály, pokrývky hlavy, opasky, oděvy z kůže; (32) pivo, lehká piva a ležáky, nealkoholické pivo, ochucená piva, nealkoholické nápoje, vody minerální a šumivé, sirupy a jiné přípravky k přípravě nápojů, džusy, šťávy ovocné a nápoje z ovocných šťáv nealkoholických (nezkvašených), šumivé ovocné nápoje (lihuprosté), šumivé nápoje s ovocnou šťávou; (43) hostinská činnost, ubytovací služby, hotelové služby, penziony, restaurace, bary, kavárny, vinárny, provoz cukráren, bufety, jídelny, samoobslužné restaurace, hromadné stravování, rychlé občerstvení, kiosky s rychlým občerstvením, poskytování občerstvení, ubytování a stravování.

(730) SMART FOR YOU a.s., Jožky Silného 2683/14, Kroměříž, 76701, CZ

(740) Ing. Zdeněk Kučera, Dlouhá 207 (P.O.BOX 92), Slušovice, 76315

(210) O-524326

(220) 05.08.2015

(320) 05.08.2015

(511) 16, 18, 21, 24, 25, 32, 43

(540)

### Kutnohorský STŘÍBRNÝ

(510) (16) papír, obaly z papíru, obaly z kartónu, lepenka a kartonážní výrobky, časopisy, tiskoviny, periodika, knihy, knihařské výrobky, fotografie, pohlednice, papírnické zboží, pivní tácky, lepidla, potřeby pro umělce, štetce, psací stroje a kancelářské potřeby, učební a školní potřeby a pomůcky (s výjimkou přístrojů), tiskařské typy, štočky, obalové materiály z papíru a z plastických hmot spadající do této třídy; (18) kůže, imitace kůže, kůže ze zvířat, kožená galanterie, brašnářské výrobky, kabely, brašny, tašky, batohy, kabelky, kožená pouzdra na vizitky a klíče, obaly z kůže, kufry a zavazadla, jako nákupní tašky, cestovní tašky, školní aktovky, školní batohy, doplňky z kůže a jejich imitací, jako řemínky a šňůry, deštníky, slunečníky a hole, biče, sedla a jiné sedlářské výrobky; (21) kuchyňské náčiní a nádobí, jídelní servisy, servírovací soupravy, talíře, výrobky pro stolování - vše z nerez oceli, porcelánu, varného skla, keramiky a plastu, výrobky ze skla, porcelánu a keramiky pro kuchyni, interiéry a stolování v restauracích a jídelnách spadající do této třídy; (24) textilní látky, tkaniny a textilní výrobky, ubrusy textilní, ručníky, příkrývky, textilní utěrky, žínky pro hygienické účely, povlečení, prostěradla, osušky, ubrusy, pokrývky a přehozy ložní, záclony, ložní prádlo, textilní tapety, netkané textilie; (25) oděvy, pánské, dámské, dětské a kojenecké zboží a oděvy, plavky, pyžama, noční košile, spodní prádlo, mateřské noční a spodní prádlo, erotické prádlo, oděvy pro profesionální i rekreační sport a volný čas, obuv, sportovní obuv, rukavice, šály, pokrývky hlavy, opasky, oděvy z kůže; (32) pivo, lehká piva a ležáky, nealkoholické pivo, ochucená piva, nealkoholické nápoje, vody minerální a šumivé, sirupy a jiné přípravky k přípravě nápojů, džusy, šťávy ovocné a nápoje z ovocných šťáv nealkoholických (nezkvašených), šumivé ovocné nápoje (lihuprosté), šumivé nápoje s ovocnou šťávou; (43) hostinská činnost, ubytovací služby, hotelové služby, penziony, restaurace, bary, kavárny, vinárny, provoz cukráren, bufety, jídelny, samoobslužné restaurace, hromadné stravování, rychlé občerstvení, kiosky s rychlým občerstvením, poskytování občerstvení, ubytování a stravování.

(730) SMART FOR YOU a.s., Jožky Silného 2683/14, Kroměříž, 76701, CZ

(740) Ing. Zdeněk Kučera, Dlouhá 207 (P.O.BOX 92), Slušovice, 76315

(210) O-524327

(220) 05.08.2015

(320) 05.08.2015

(511) 16, 18, 21, 24, 25, 32, 43

(540)

### Kutnohorský BRONZOVÝ

(510) (16) papír, obaly z papíru, obaly z kartónu, lepenka a kartonážní výrobky, časopisy, tiskoviny, periodika, knihy, knihařské výrobky, fotografie, pohlednice, papírnické zboží, pivní tácky, lepidla, potřeby pro umělce, štetce, psací stroje a kancelářské potřeby, učební a školní potřeby a pomůcky (s výjimkou přístrojů), tiskařské typy, štočky, obalové materiály z papíru a z plastických hmot spadající do této třídy; (18) kůže, imitace kůže, kůže ze zvířat, kožená galanterie, brašnářské výrobky, kabely, brašny, tašky, batohy, kabelky, kožená pouzdra na vizitky a klíče, obaly z kůže, kufry a zavazadla, jako nákupní tašky, cestovní tašky, školní aktovky, školní batohy, doplňky z kůže a jejich imitací, jako řemínky a šňůry, deštníky, slunečníky a hole, biče, sedla a jiné sedlářské výrobky; (21) kuchyňské náčiní a nádobí, jídelní servisy, servírovací soupravy,

talíře, výrobky pro stolování - vše z nerez oceli, porcelánu, varného skla, keramiky a plastu, výrobky ze skla, porcelánu a keramiky pro kuchyni, interiéry a stolování v restauracích a jídelnách spadající do této třídy; (24) textilní látky, tkaniny a textilní výrobky, ubrusy textilní, ručníky, příkrývky, textilní utěrky, žínky pro hygienické účely, povlečení, prostěradla, osušky, ubrusy, pokrývky a přehozy ložní, záclony, ložní prádlo, textilní tapety, netkané textilie; (25) oděvy, pánské, dámské, dětské a kojenecké zboží a oděvy, plavky, pyžama, noční košile, spodní prádlo, mateřské noční a spodní prádlo, erotické prádlo, oděvy pro profesionální i rekreační sport a volný čas, obuv, sportovní obuv, rukavice, šály, pokrývky hlavy, opasky, oděvy z kůže; (32) pivo, lehká piva a ležáky, nealkoholické pivo, ochucená piva, nealkoholické nápoje, vody minerální a šumivé, sirupy a jiné přípravky k přípravě nápojů, džusy, šťávy ovocné a nápoje z ovocných šťáv nealkoholických (nezkvašených), šumivé ovocné nápoje (lihuprosté), šumivé nápoje s ovocnou šťávou; (43) hostinská činnost, ubytovací služby, hotelové služby, penziony, restaurace, bary, kavárny, vinárny, provoz cukráren, bufety, jídelny, samoobslužné restaurace, hromadné stravování, rychlé občerstvení, kiosky s rychlým občerstvením, poskytování občerstvení, ubytování a stravování.

(730) SMART FOR YOU a.s., Jožky Silného 2683/14, Kroměříž, 76701, CZ

(740) Ing. Zdeněk Kučera, Dlouhá 207 (P.O.BOX 92), Slušovice, 76315

(210) O-524389

(220) 06.08.2015

(320) 06.08.2015

(511) 16, 28, 35, 41, 43

(540)

### KOSTKOLAND

(510) (16) tiskoviny, publikace, knihy, časopisy, noviny, tištěné publikace, katalogy, brožury, letáky, prospekty, pozvánky, vstupenky, plakáty, kalendáře, diáře (tiskoviny), památníky, fotografie, reklamní, inzertní, propagační materiály spadající do této třídy; (28) hry, hračky, stavebnice, sportovní potřeby a vybavení; (35) maloobchodní prodej hraček, velkoobchodní prodej hraček, maloobchodní prodej her, maloobchodní prodej stavebnic, maloobchodní prodej dárků, maloobchodní služby zaměřené na hračky, dětská interaktivní prodejna s hračkami, prodej výrobků výše uvedených ve třídách 16 a 28 prostřednictvím internetového obchodu, služby v oblasti reklamy, marketingu, propagace a podpory prodeje, inzerce a inzertní služby, organizování obchodních nebo reklamních akcí, pořádání obchodních prezentací, prezentace zboží, předvádění zboží, příprava, výroba, vydávání, rozšiřování nebo distribuce propagačních, reklamních, marketingových nebo inzertních materiálů, obchodní konzultační a poradenské služby, obchodní zprostředkovatelské služby týkající se výše uvedených výrobků ve třídách 16 a 28, služby v oblasti dovozu a vývozu výše uvedených výrobků ve třídách 16 a 28, dovoz hraček, organizování komerčních nebo propagačních výstav, pořádání výstav pro komerční účely; (41) provozování dětského koutku, služby v oblasti zábavy pro děti, poskytování zábavních služeb pro děti, poskytování herních prostor pro děti, pořádání kulturních, zábavních a sportovních akcí, služby v oblasti výchovy a vzdělávání, zábava prostřednictvím webových stránek, provozování webových stránek pro děti, provozování muzeí, služby muzeí, výstavy v muzeích, výstavní činnost, pořádání výstav, výstavy hraček, výstavy stavebnic (hraček), výstavy modelů (hraček), pořádání výstav k zábavním účelům, shromažďování, sestavování a vystavování modelů ze stavebnic (hraček), pořádání představení, přehlídek a soutěží pro děti, vydavatelská činnost, vydávání časopisů, publikační činnost; (43) provozování restaurací, kaváren, zařízení rychlého občerstvení, bufetů, občerstvení, barů, cukráren, provozování automatů na nápoje, provozování samoobslužných automatů na kávu, provozování prodejních automatů s občerstvením, občerstvení prostřednictvím samoobslužných automatů.

(730) EP Line SE, Kodaňská 1441/46, Praha 10 Vršovice, 10100, CZ



(210) **O-524392**  
(220) 08.08.2015  
(320) 08.08.2015  
(511) 9, 35, 36  
(540)



(510) (9) počítačový software; (35) propagační činnost, reklama, pomoc při řízení obchodní činnosti, obchodní administrativní, kancelářské práce; (36) pojištění, služby finanční, služby peněžní, služby nemovitosti.  
(730) **Realitní software České republiky a. s.**, Hroněnice 42, Kostomlaty nad Labem, 28921, CZ

(210) **O-524440**  
(220) 10.08.2015  
(320) 10.08.2015  
(511) 9, 16, 35, 38, 41, 44  
(540)

### THERAPY OF DEEP TOUCH

(510) (9) přístroje pro záznam, převod a reprodukci zvuku (obrazu), audiovizuální technika, prezentační technika, přístroje pro zpracování informací, počítače, počítačové programy (software), elektronická média - nosiče dat všeho druhu, spadající do třídy 9, a to disky, diskety, CD, DVD, zvukově-obrazové záznamy magnetické nebo v elektronické podobě, vybavení pro zpracování informací a pro počítače, přístroje telekomunikační techniky, elektronické publikace (s možností stažení), tiskárny, světelné reklamní poutače a reklamní neony; (16) nosiče informací všeho druhu v rozsahu třídy 16, tiskoviny, periodický a neperiodický tisk, a to časopisy, noviny, knihy, prospekty, knihařské výrobky, propagační materiály a předměty z papíru a plastu, a to letáky, plakáty, fotografie, pohlednice, dopisnice, dopisní papíry, kalendáře, obtisky, certifikáty, učební a vyučovací pomůcky s výjimkou přístrojů, obalový materiál z papíru a plastických hmot, tiskařské typy a štočky, ozdobné a propagační předměty z papíru a plastu; (35) reklamní, inzertní služby všeho druhu včetně inzerce a reklamy v počítačových a telekomunikačních sítích, distribuce reklamních letáků, tiskovin, katalogů, prospektů a ostatních neadresných tiskovin, internetová reklama a marketing, zprostředkování a poskytování informací v oblasti internetového marketingu, správa internetového marketingu; (38) elektronická pošta, diskusní fóra, poskytování internetových diskusních fór, internetové blogy, poskytování telekomunikačních kanálů pro teleshoppingové služby, pronájem přístrojů pro přenos informací a zpráv, informační kanceláře, elektronický přenos dat, poskytování přenosu informací a obrázků pomocí internetu, pomocí telekomunikačních a mediálních sítí (kabelová televize, časopisy, internetové diskuze, internetové poradenství a informace, rozhlasové vysílání, televizní vysílání, služby dálkových konferencí a webinářů, šíření elektronických časopisů, periodik a knih v elektronické podobě prostřednictvím počítačové sítě, Internetu, pomocí satelitů, výměna a šíření zpráv, výzev a informací prostřednictvím informačních a telekomunikačních sítí, služby zabezpečující datovou a audiovizuální komunikaci prostřednictvím informačních a telekomunikačních sítí, a to počítačové sítě Internet, satelitu; (41) výchova, vzdělávání, zábava, cvičení, výroba a organizace divadelních a filmových představení, výstav, zpravodajství, zábavy a živých představení, psaní scénářů, psaní a zveřejňování textů (jiných než reklamních), dálkové studium, školení a vyučování, výroba televizních programů, rozhlasových pořadů, filmové projekce, fotografování, klubové služby, korespondenční služby a kurzy, pořádání a řízení pracovních školení a rekvalifikace, kluby zdraví, sportovní a kulturní aktivity související s tělesným i duševním zdravím, rozvojem sebevědomí a sebelásky, vedení a organizování vzdělávacích programů, seminářů, kurzů, praktických, instruktážních, výchovných i teoretických výcviků,

konferencí, kongresů, webinářů, symposií, zpracování projektů vzdělávacích programů a kurzů, on-line vzdělávací program v oblasti tělesného i duševního zdraví, rozvoje sebevědomí a sebelásky, produkce vzdělávacích filmových dokumentů a videí, služby vydavatelství a nakladatelství periodických a neperiodických publikací, knih v tištěné i elektronické podobě, nahrávání nosičů zvukových a (nebo) obrazových, tvorba, výroba audiovizuálních děl, pořádání zábavních soutěží, zájmových klubů a společenských akcí, elektronické publikování; (44) porodní asistentky a duly (služby zdravotní), psycholog (služby), lékař (služby), (sexuologické) bodyworker (služby), masér (služby), zkrášlovací salóny, soukromé kliniky, centra a sanatoria, péče o hygienu a krásu osob, zdravotní péče, poradenství k zdravému životnímu stylu, psychologické poradenství a diagnostika, provozování zařízení a center sloužících k regeneraci a rekondici, sloužících k poradenství a konzultacím v oblasti péče o fyzické a duševní zdraví a rozvoj sebevědomí a sebelásky - vše výše uvedené v rámci třídy 44.

(730) **Částková Petra Yamuna Mgr.et Mgr.**, Letohradská 671/13, Praha 7, 17000, CZ

(210) **O-524441**  
(220) 10.08.2015  
(320) 10.08.2015  
(511) 9, 16, 35, 38, 41, 44  
(540)

### THERAPY OF DEEP TOUCH

(510) (9) přístroje pro záznam, převod a reprodukci zvuku (obrazu), audiovizuální technika, prezentační technika, přístroje pro zpracování informací, počítače, počítačové programy (software), elektronická média - nosiče dat všeho druhu, spadající do třídy 9, a to disky, diskety, CD, DVD, zvukově-obrazové záznamy magnetické nebo v elektronické podobě, vybavení pro zpracování informací a pro počítače, přístroje telekomunikační techniky, elektronické publikace (s možností stažení), tiskárny, světelné reklamní poutače a reklamní neony; (16) nosiče informací všeho druhu v rozsahu třídy 16, tiskoviny, periodický a neperiodický tisk, a to časopisy, noviny, knihy, prospekty, knihařské výrobky, propagační materiály a předměty z papíru a plastu, a to letáky, plakáty, fotografie, pohlednice, dopisnice, dopisní papíry, kalendáře, obtisky, certifikáty, učební a vyučovací pomůcky s výjimkou přístrojů, obalový materiál z papíru a plastických hmot, tiskařské typy a štočky, ozdobné a propagační předměty z papíru a plastu; (35) reklamní, inzertní služby všeho druhu včetně inzerce a reklamy v počítačových a telekomunikačních sítích, distribuce reklamních letáků, tiskovin, katalogů, prospektů a ostatních neadresných tiskovin, internetová reklama a marketing, zprostředkování a poskytování informací v oblasti internetového marketingu, správa internetového marketingu; (38) elektronická pošta, diskusní fóra, poskytování internetových diskusních fór, internetové blogy, poskytování telekomunikačních kanálů pro teleshoppingové služby, pronájem přístrojů pro přenos informací a zpráv, informační kanceláře, elektronický přenos dat, poskytování přenosu informací a obrázků pomocí Internetu, pomocí telekomunikačních a mediálních sítí (kabelová televize, časopisy, internetové diskuze, internetové poradenství a informace, rozhlasové vysílání, televizní vysílání, služby dálkových konferencí a webinářů, šíření elektronických časopisů, periodik a knih v elektronické podobě prostřednictvím počítačové sítě, Internetu, pomocí satelitů, výměna a šíření zpráv, výzev a informací prostřednictvím informačních a telekomunikačních sítí, služby zabezpečující datovou a audiovizuální komunikaci prostřednictvím informačních a telekomunikačních sítí, a to počítačové sítě Internet, satelitu; (41) výchova, vzdělávání, zábava, cvičení, výroba a organizace divadelních a filmových představení, výstav, zpravodajství, zábavy a živých představení, psaní scénářů, psaní a zveřejňování textů (jiných než reklamních), dálkové studium, školení a vyučování, výroba televizních programů, rozhlasových pořadů, filmové projekce, fotografování, klubové služby, korespondenční služby a kurzy, pořádání a řízení pracovních školení a rekvalifikace, kluby zdraví, sportovní a kulturní aktivity související s tělesným i duševním zdravím, rozvojem sebevědomí a sebelásky, vedení a organizování vzdělávacích programů, seminářů, kurzů, praktických, instruktážních, výchovných i teoretických výcviků,

zájmových klubů a společenských akcí, elektronické publikování; (44) porodní asistentky a dule (služby zdravotní), psycholog (služby), lékař (služby), (sexuologické) bodyworker (služby), masér (služby), zkrášlovací salóny, soukromé kliniky, centra a sanatoria, péče o hygienu a krásu osob, zdravotní péče, poradenství k zdravému životnímu stylu, psychologické poradenství a diagnostika, provozování zařízení a center sloužících k regeneraci a rekondici, sloužících k poradenství a konzultacím v oblasti péče o fyzické a duševní zdraví a rozvoj sebevědomí a sebelásky - vše výše uvedené v rámci třídy 44.

(730) **Částková Petra Yamuna Mgr. et Mgr.**, Letohradská 13, Praha 7, 17000, CZ

(210) **O-524489**  
(220) 12.08.2015  
(320) 12.08.2015  
(511) 34, 40, 43  
(540)

PORTFOLIO  
restaurant

(510) (34) tabák, potřeby pro kuřáky, zápalky; (40) příprava a zpracování potravin jak v teplé, tak ve studené podobě a zpracování surovin pro výrobu potravin; (43) služby zajišťující stravování a nápoje, dočasné ubytování.

(730) **FINEP HOLDING, SE**, Václavské náměstí 846/1, Praha 1 - Nové Město, 11000, CZ

(740) Ing. Hana Landová, Františka Novotného 151, Žilina, 27301

(210) **O-524511**  
(220) 13.08.2015  
(320) 13.08.2015  
(511) 18, 25, 35  
(540)

bag  
S I O R E

(510) (18) zavazadla, kufry, tašky, kabelky, aktovky, batohy, pásky, peněženky, cestovní zavazadla a potřeby a dále deštníky, slunečníky, hole, vše v rámci této třídy; (25) oděvy, obuv a kloboučnické zboží všeho druhu, trička, mikiny, košile, halenky, pulovry, svetry, sukně, obleky, saka, kravaty, rukavice, čepice, kalhoty, bundy, kabáty, osobní prádlo, teplákové soupravy, ponožky, punčochové zboží, potítka, šály, šátky; (35) obchodní zprostředkovatelské služby, konzultační a poradenská činnost v oblasti obchodu, export - import, provozování e-shopu - vše s výrobky uvedenými ve třídách 18, 25, reklama prostřednictvím všech druhů médií, marketing.

(730) **Závorka Martin**, Kostnické náměstí 7/592, Praha 3, 13000, CZ

(740) Ing. Michal Jupa, patentový zástupce, Na Baních 1385, Praha 5 - Zbraslav, 15600

(210) **O-524512**  
(220) 13.08.2015  
(320) 13.08.2015  
(511) 18, 25, 35  
(540)

O bag

(510) (18) zavazadla, kufry, tašky, kabelky, aktovky, batohy, pásky, peněženky, cestovní zavazadla a potřeby a dále deštníky, slunečníky, hole, vše v rámci této třídy; (25) oděvy, obuv a kloboučnické zboží všeho druhu, trička, mikiny, košile, halenky, pulovry, svetry, sukně, obleky, saka, kravaty, rukavice, čepice, kalhoty, bundy, kabáty, osobní prádlo, teplákové soupravy, ponožky, punčochové zboží, potítka, šály, šátky; (35) obchodní zprostředkovatelské služby, konzultační a poradenská činnost v oblasti obchodu, export - import, provozování e-shopu - vše s výrobky uvedenými ve třídách 18, 25, reklama prostřednictvím všech druhů médií, marketing.

(730) **Závorka Martin**, Kostnické náměstí 7/592, Praha 3, 13000, CZ

(740) Ing. Michal Jupa, patentový zástupce, Na Baních 1385, Praha 5 - Zbraslav, 15600

(210) **O-524748**  
(220) 24.08.2015  
(320) 24.08.2015  
(511) 9, 18, 20, 24, 25, 26, 28, 42  
(540)



(510) (9) pouzdra na tablety, pouzdra na telefony; (18) tašky nákupní, tašky školní, tašky sportovní, tašky plážové, batohy, kufry, obaly na oděvy (cestovní), pouzdra na deštníky, peněženky, obaly na doklady, obaly na karty, obaly na klíče, obojky pro zvířata, vodítka nekovová; (20) pelechy pro domácí zvířata; (24) prostírání (pod talíře, pod sklenice), plstěné výrobky pro domácnost; (25) oděvy, oblečení, kalhoty, sukně, trika, nátělníky, tílka, pulovry, košile, košilky, rukavice, bundy, klobouky, čepice, čepice se štítkem, čelenky, šátky, šály, oblečky pro psy a kočky; (26) ozdoby textilních výrobků a ozdoby pro oděvy spadající do této třídy, ozdobné knoflíky, ozdobné odznaky (knoflíky) na oděvy, ozdoby na obuv (ne z drahých kovů), ozdoby do vlasů, ozdobné výšivky, ozdobná lemování, textilní ozdoby (textilní galanterie); (28) hračky pro domácí zvířata, hračky plyšové, hračky pohyblivé, hračky textilní; (42) architektonické návrhy, návrhy staveb, služby architekta, služby bytového architekta, architektonické poradenství.

(730) **Sulková Veronika**, Okružní 150, Hrádek nad Nisou, 46334, CZ

(740) STRNAD Patentová a známková kancelář, Ing. Václav Strnad, Rychtářská 375/31, Liberec 14, 46014

(210) **O-524751**  
(220) 24.08.2015  
(320) 24.08.2015  
(511) 16, 21, 32, 33, 35, 40, 41, 43, 44  
(540)

VINAŘSTVÍ  
RAUŠ

(510) (16) papír, lepenka a výrobky z těchto materiálů, a to tiskoviny a polygrafické výrobky, katalogy, informační brožury a letáky, etikety a

viněty, ceníky, tiskopisy, reklamní, propagační a informační materiály na papírovém nosiči, pohlednice, fotografie a jiná vyobrazení na papírovém nosiči, papírenské zboží, novoročenky, tácky papírové, vizitky, kalendáře, plakáty, obaly z papíru a plastu spadající do této třídy, obálky; (21) předměty ze skla spadající do této třídy, leštěné a broušené sklo, pohárky a poháry skleněné, sklenice, číše, skafary a stolní lahve, demižony, košťře, skleněné džbány, skleněné zátky a uzávěry, vše spadající do této třídy; (32) nealkoholické nápoje, minerální vody, šumivé nápoje a jiné nápoje nealkoholické, nápoje a šťávy ovocné a zeleninové, ovocné a zeleninové výtažky nealkoholické, mošty, hroznové mošty, nealkoholické koktejly, sirupy, ovocné šťávy a nápoje z ovocných šťáv, piva; (33) alkoholické nápoje, s výjimkou piv, lihoviny, likéry, víno, jakostní víno, víno přívlasktové, archivní víno, šumivé víno, sekty, stolní víno, alkoholické výtažky, extrakty a esence z ovoce a hroznů, mošty s alkoholem, koktejly s alkoholem, vinné, ovocné, bylinné a obilné destiláty; (35) zprostředkovatelská činnost v oblasti maloobchodu, velkoobchodu a internetového obchodu, vše s výrobky výše uvedenými ve třídách 16, 21, 32 a 33, obchodní provoz vinotéky - specializovaného obchodu pro prodej a ochutnávku alkoholických nápojů, organizování a pořádání prodejních, prezentačních a reklamních akcí, organizování soutěží, výstav a veletrhů s vínem pro obchodní a reklamní účely, maloobchodní prodej z pojiždých prodejen výrobků výše uvedených ve třídách 21, 32 s 33, stánkový prodej výrobků výše uvedených ve třídách 21, 32 a 33; (40) zpracování vína; (41) pořádání a organizování degustací vín, přehlídek, soutěží, vzdělávacích a zábavných akcí; (43) hostinská, restaurační a vinařská činnost, ubytovací služby, provozování hotelů, penzionů, restaurací, barů, kaváren, vináren, vinoték a vinných sklípků, pořádání ochutnávek vín; (44) vinařství (pěstování a šlechtění vinné révy).

(730) **VINAŘSTVÍ RAUŠ, s.r.o.**, Videňská 230/6, Mikulov, 69201, CZ

(740) Ing. Petr Soukup, Videňská 8, Olomouc, 77200

(210) **O-524753**

(220) 24.08.2015

(320) 24.08.2015

(511) 9, 14

(540)

## FORCE TOUCH

(510) (9) počítače, počítačová periferní zařízení, počítačový hardware, počítačové herní automaty, ruční počítače, tabletové počítače, osobní digitální zápisníky (PDA), elektronické organizéry, elektronické poznámkové bloky, čtečky elektronických knih, ruční elektronické herní jednotky upravené pro použití s externí obrazovkou nebo monitorem, kapesní digitální elektronická zařízení a software s nimi spojený, ruční mobilní digitální elektronická zařízení schopná poskytovat přístup k Internetu a pro odesílání, přijímání a ukládání telefonních hovorů, faxů, elektronické pošty a jiných digitálních dat, elektronické ruční jednotky pro bezdrátový příjem, ukládání a/nebo přenos dat a zpráv a elektronická zařízení, která umožňují uživateli sledovat nebo spravovat osobní informace, přístroje k záznamu a reprodukci zvuku, mp3 a jiné digitální audio přehrávače, digitální audio rekordéry, digitální videorekordéry a přehrávače, audio kazetové magnetofony a přehrávače, videorekordéry a přehrávače, cd rekordéry a přehrávače, DVD rekordéry a přehrávače, digitální audio magnetofony a přehrávače, rádia, rádiové vysíláče a přijímače, audio, video a digitální mixery, zesilovače zvuku, audio přijímače, audio dekodéry, audio přístroje do aut, sluchátka, sluchátka do uší, audio reproduktory, mikrofony, audio komponenty a příslušenství, modemy, komunikační zařízení sítě, elektronické komunikační zařízení a přístroje, audiovizuální zařízení pro výuku, optické přístroje a nástroje, telekomunikační přístroje a nástroje, GPS zařízení, telefony, bezdrátová komunikační zařízení pro přenos hlasu, dat nebo přenos obrazu, kabely, zařízení pro ukládání dat, magnetické nosiče dat, čipy, disky a pásky pro ukládání nebo záznam počítačových programů a softwaru, faxové stroje, kamery, baterie, televize, televizní přijímače, televizní monitory, set top boxy, počítačový software, počítačové a elektronické hry, počítačový software pro GPS, počítačový software pro cestování a turistiku, plánování cest, navigace, plánování trasy, zeměpisné, cílové, přepravní a dopravní informace, směr jízdy a pěší trasy, zakázkové mapování lokalit, informace o ulicích v atlasu, elektronické zobrazování map a informací o cílové destinaci, počítačový software pro tvorbu, vytváření, distribuci, stahování, přenos, přijímání, hraní, editaci, extrahování, kódování, dekodování, zobrazování, ukládání a organizování textu, dat, grafiky, obrázků, audio, video a dalšího multimediálního obsahu, elektronických publikací, a elektronických her, počítačový software pro použití při nahrávání, organizování, přenosu, zpracování a přezkoumání textu, dat, zvukových souborů, video souborů a elektronických her ve spojení s počítači,

televizory, televizními set-top boxy, audio přehrávači, video přehrávači, přehrávači médií, telefony a ručními digitálními elektronickými zařízeními, počítačový software umožňující uživatelům programovat a distribuovat text, data, grafiku, obrázky, audio, video a další multimediální obsah prostřednictvím globálních komunikačních sítí a jiných počítačových, elektronických a komunikačních sítí, počítačový software pro identifikaci, lokalizaci, seskupování, distribuci a správu dat a vazby mezi počítačovými servery a uživateli připojenými do globálních komunikačních sítí a jiných počítačových, elektronických a komunikačních sítí, počítačový software pro použití na ručních mobilních digitálních elektronických zařízeních a jiné spotřební elektronice, elektronický vydavatelský software, elektronický software pro čtečky publikací, počítačový software pro správu osobních informací, nahraný zvukový a audiovizuální obsah, informace a komentáře ke stažení, elektronické knihy, magazíny, periodika, informační zpravodaje, noviny, časopisy a jiné publikace ke stažení, software pro správu databází, software pro rozpoznávání znaků, software pro rozpoznávání hlasu, elektronická pošta a software zpráv, počítačový software pro přístup, prohlížení a vyhledávání v on-line databázích, elektronické vývěsky, software synchronizace dat, software pro výrobu aplikací, uživatelské příručky v elektronicky čitelné, strojově čitelné nebo v počítačem snímátné formě pro použití a prodej jako celkové jednotky se všemi uvedenými výrobky, elektrické a elektronické konektory, spojky, dráty, kabely, nabíječky, doky, dokovací stanice, rozhraní a adaptéry pro použití s veškerým výše uvedeným zbožím, počítačové vybavení pro použití s veškerým výše uvedeným zbožím, elektronické přístroje s multimediálními funkcemi pro použití s veškerým výše uvedeným zbožím, elektronické přístroje s interaktivními funkcemi pro použití s veškerým výše uvedeným zbožím, příslušenství, náhradní díly, doplňky a testovací přístroje pro veškeré výše uvedené zboží, kryty, tašky a pouzdra přízpůsobená nebo tvarovaná pro všechny výše uvedené výrobky, navigační přístroje, zařízení pro kontrolu orazítkování dopisů, registrační pokladny, mechanismy pro přístroje fungující na mince, diktafony, značkovače lemu, hlasovací zařízení, elektronické štítky na zboží, stroje pro výběr ceny, přístroje a nástroje k vážení, metry, elektronické nástěnky, měřicí přístroje, optické přístroje a nástroje, oplatky (silikonové plátky), integrované obvody, fluorescentní plátina, přístroje k dálkovému ovládní, vodiče ve tvaru vláken (optická vlákna), elektrická zařízení pro dálkové řízení průmyslových provozů,bleskojistky, elektrolyzéry, hasicí přístroje, radiologické přístroje pro průmyslové účely, záchranné přístroje a vybavení, výstražné pišťalky, sluneční brýle, animované filmy, prosvěcovače vajec, pišťalky na psy, ozdobné magnety, elektrifikované ploty, elektricky vyhřívané ponožky, alarmy, alarmové senzory a monitorovací poplašné systémy, domovní bezpečnostní a sledovací systémy, detektory kouře a oxidu uhelnatého, termostaty, monitory, senzory a ovládací prvky pro klimatizaci, topení a větrací zařízení a systémy, elektrické a elektronické dveřní a okenní zámky a západky, otvírače garážových vrat, otvírače záclonové, závěsové, okenních clon a okenic, ovladače osvětlení; (14) hodinářské a chronometrické nástroje, hodinky, hodiny, chronometry, chronografy pro použití jako chronometry, řemínky k hodinkám, pásky k hodinkám, pouzdra na hodinky, hodiny a hodinářské a chronometrické přístroje, díly k hodinkám, hodinám a hodinářským a chronometrickým přístrojům, klenoty.

(730) **Apple Inc.**, Infinite Loop 1, Cupertino 95014, CA, US

(740) Zeiner & Zeiner v.o.s., Mgr. Kamila Roučková, Maiselova 15, Praha 1, 11000

(210) **O-524802**  
(220) 26.08.2015  
(320) 26.08.2015  
(511) 16, 19, 20, 25, 35, 36, 42  
(540)



(510) (16) grafiky, obrazy, obrazy (malby), zarámované či nezarámované, plakáty, plány, grafické reprodukcce; (19) stavební prvky z betonu, busty z kamene, betonu a mramoru, dřevo dýhové, dřevo jako polotovar, kamenické výrobky, obklady stěn (nekovové), sochy z kamene, betonu a mramoru, umělecká díla z kamene, betonu a mramoru; (20) busty ze dřeva, vosku, sádry nebo umělých hmot, části nábytku ze dřeva, dekorativní předměty přenosné, stolní desky, díla umělecká ze dřeva, vosku, sádry nebo uměleckých hmot, dvířka k nábytku, kancelářský nábytek, kartotéky (nábytek), komody, kontejnery (nekovové), krabice ze dřeva nebo umělých hmot, křesla, lavičky (nábytek), lenošky, lišty na rámy obrazů, lišty u nábytku z umělých hmot, nábytek, nábytek (bytové zařízení), nábytek (obložení nekovové), paravány (nábytek), podnosy (nekovové), podušky, pohovky, pohovky čalouněné s podnožkou, police (nábytkové), police na knihy (nábytek), polštáře, posteje, psací stoly, pulty, rámy na obrazy, regály, skříně, skřínky na hračky, sofa, stolky na květiny, stolky odkládací, stolky toaletní, stoly pracovní, umělecké truhlářské výrobky, věšáky na kabáty (nábytek), věšáky na ručníky (nábytek), vitríny (nábytek), volně stojící příčky (nábytek), židle; (25) čepice, čepice se štítkem, kabátky krátké, konfekce, oblečení, oděv svrchní, oděvy, přehozy kolem ramen, saka, šály na krk (duté), šaty dámské, tílka a košilky, trička; (35) aranžování výkladů, design reklamních materiálů, dodavatelské služby pro třetí osoby (nákup výrobků a služeb pro jiné podniky), služby poradenství v obchodní činnosti, prezentace výrobků v komunikačních médiích pro účely maloobchodu, reklama (propagace), rozšiřování vzorků (zboží), služby managementu obchodních projektů pro stavební projekty, služby v oblasti grafické úpravy pro reklamní účely; (36) aranžování výkladů, nemovitosti (zprostředkování nemovitosti), pronájem bytů, pronájem nemovitostí; (42) architektonické poradenství, architektura, oděvní návrhářství, projekce (stavební), projektová činnost, studie technických projektů, průmyslový design, umělecký design, výzdoba interiérů.

(730) **Kulišková Eva**, Francouzská 1909/49, Plzeň, 32600, CZ

(210) **O-524872**  
(220) 28.08.2015  
(320) 28.08.2015  
(511) 9, 16, 35, 38, 41  
(540)

### IQ tykve

(510) (9) informace, data a databáze na elektronických, magnetických a optických nosičích všeho druhu a v elektronických, datových, informačních a telekomunikačních sítích všeho druhu, multimediální aplikace, elektronické informační katalogy, časopisy a periodika, knihy v elektronické podobě, nahrané zvukové a zvukově obrazové a obrazové záznamy, včetně software na CD a DVD discích a magnetických nosičích, software pro počítače; (16) tiskoviny všeho druhu, periodické a neperiodické publikace na papírových nosičích, časopisy, noviny, knihy, prospekty, plakáty, data a databáze na papírových nosičích, kalendáře, fotografie, pohlednice, plakáty, samolepky, knihařské výrobky, informační a propagační výrobky z papíru, včetně dekorativních předmětů z papíru, obalový materiál z papíru a balicí fólie z plastu, papírové a plastové sáčky a tašky, kancelářské potřeby (vyjma nábytku); (35) zprostředkovatelské služby v oblasti obchodu s reklamou a pomoc při řízení obchodní činnosti, zprostředkování obchodních kontaktů v oblasti uvedených výrobků tříd 9, 16 a služeb tříd 35, 38 a 41, reklamní a propagační činnost, poskytování obchodních informačních produktů, multimediálních informací pro reklamní a obchodní účely, včetně jejich vyhledávání, inzertní a propagační činnost, včetně on-line inzerce a prezentace uživatelů v

počítačové síti internet, obchodní využití sítě internet v oblasti vyhledávacích služeb v oblasti obchodu s reklamou a e-businessu, vydávání reklamních anebo náborových textů, propagačních a inzertních tiskovin, rozšiřování reklamních anebo inzertních materiálů, obchodní průzkum a analýza trhu, marketing, organizace reklamních a obchodních předváděcích akcí výrobků a služeb, včetně obchodních výstav a jejich doprovodných akcí, jako komerčních módních přehlídek, distribuce zboží a tiskovin k reklamním účelům, obchodní zastoupení tuzemských a zahraničních firem, obchodní a podnikatelský informační servis, obchodní poradenské a konzultační služby; (38) šíření elektronických informací, zpráv textových, zvukových a zvukově obrazových, elektronických časopisů, knih a děl prostřednictvím počítačové sítě internet a satelitů, výměna elektronických zpráv a informací, služby zabezpečující audiovizuální komunikaci prostřednictvím informačních a telekomunikačních sítí, tj. počítačové sítě internet a satelitů, šíření audiovizuálních děl, zpráv a informací, anket a soutěží, odborná informační a poradenská činnost v daných oborech, televizní vysílání; (41) nakladatelství a vydavatelství periodických a neperiodických publikací, společenských, zábavních, vzdělávacích a odborných časopisů, a to tištěných na papírových nosičích i v elektronické podobě, včetně textových, zvukových a zvukově obrazových zpráv a informací na elektronických, magnetických a optických nosičích všeho druhu, ediční a publikační činnost, včetně nahrávání zvukových a zvukově obrazových nosičů a pořadů pro rozhlasové a televizní vysílání, půjčování publikací a nahraných zvukových a zvukově obrazových nosičů, produkční a agenturní činnost v oblasti zábavy, vzdělávání, kultury a sportu, včetně pořádání zábavních a vzdělávacích soutěží a akcí, hobby soutěží, zájmových klubů, setkání a přednášek, včetně akcí na podporu zdravého životního stylu a společenského uplatnění a aktivity zájmových skupin, kulturních anebo vzdělávacích výstav, informační, konzultační, poradenské a obstaravatelské služby v oboru nakladatelské a vydavatelské činnosti, produkční a agenturní činnost v oblasti zábavy, kultury, vzdělávání, zájmové činnosti a společenských aktivit.

(730) **Luštěňky s.r.o.**, Dusíkova 910/17, Brno, 63800, CZ

(210) **O-524891**  
(220) 28.08.2015  
(320) 28.08.2015  
(511) 16, 35, 41  
(540)



(510) (16) papír, lepenka, papírenské výrobky, obrazy, dopisní papíry, periodické a neperiodické publikace, tiskoviny, brožury, fotografie, knihy, letáky, plakáty, pozvánky, vizitky, časopisy, informační materiály na papírových nosičích, tašky a sáčky z papíru nebo umělých hmot (obaly); (35) organizování akcí, výstav, prodejních trhů a přehlídek, vše pro obchodní, propagační a reklamní účely, prodej uměleckých děl pro třetí strany, dražby, aukční služby, služby umělecké agentury, propagační, inzertní a reklamní činnost, obchodní poradenské služby, zpracování informací, průzkumy trhu, konzultace v oblasti obchodu a ekonomiky, marketing; (41) zprostředkovatelské a konzultační služby v oblasti umění a kultury, organizování kulturních a vzdělávacích výstav, organizování výstav pro zábavní účely, umělecké výstavy (ne pro komerční nebo reklamní účely), organizování kulturních, vzdělávacích a uměleckých akcí, služby umělecké galerie, služby v oblasti zábavy a výchovy, školicí, vzdělávací a konzultační činnost, vzdělávací služby v oblasti umění, organizování uměleckých, vzdělávacích a zábavních soutěží, pronájem uměleckých děl, vydavatelská a nakladatelská činnost, organizování a vedení konferencí, kongresů, seminářů, školení, odborných stáží, zajišťování kontaktů s třetími osobami ve výše uvedených činnostech v rámci této třídy.

(590) Barevná  
(730) **Rovder Ivan Mgr.**, Slovenského odboja 179/13, Poprad, SK

(740) PROPATENT, JUDr. Matěj Sedláček, Pod Pekařkou 1, Praha 4, 14700

(210) **O-525152**

(220) 09.09.2015

(320) 09.09.2015

(511) 16, 35, 36, 43, 44

(540)



(510) (16) tiskoviny všeho druhu zařazené do této třídy, letáky, fotografie, kalendáře, igelitové tašky, kancelářské potřeby s výjimkou nábytku, plastová pouzdra na kancelářské potřeby; (35) zprostředkovatelská činnost v oblasti obchodních služeb v rámci třídy 35 a výrobků přihlašovaných ve třídě 16, propagace, reklama, inzerce všemi druhy médií, marketing; (36) pojišťovací činnost, zajišťovací činnost, podnikání na finančním trhu, zprostředkovatelská činnost v pojišťovnictví, v oblasti stavebního spoření a penzijního připojištění, směnárenská činnost, poradenská činnost v uvedených oblastech - v rámci této třídy; (43) rezervace ubytování pro cestující, služby zajišťující stravování a nápoje a dočasné ubytování; (44) lékařské a zdravotnické asistenční služby, péče o hygienu a krásu osob i zvířat, veterinární služby.

(730) **ERV Evropská pojišťovna, a.s.**, Křižíkova 237/36a, Praha 8 - Karlín, 18600, CZ

(740) PROPATENT, Ing. Vlasta Sedláčková, Pod Pekařkou 1, Praha 4, 14700

(210) **O-525154**

(220) 09.09.2015

(320) 09.09.2015

(511) 16, 35, 36, 43, 44

(540)

### ITQ

(510) (16) tiskoviny všeho druhu zařazené do této třídy, letáky, fotografie, kalendáře, igelitové tašky, kancelářské potřeby s výjimkou nábytku, plastová pouzdra na kancelářské potřeby; (35) zprostředkovatelská činnost v oblasti obchodních služeb v rámci třídy 35 a výrobků přihlašovaných ve třídě 16, propagace, reklama, inzerce všemi druhy médií, marketing; (36) pojišťovací činnost, zajišťovací činnost, podnikání na finančním trhu, zprostředkovatelská činnost v pojišťovnictví, v oblasti stavebního spoření a penzijního připojištění, směnárenská činnost, poradenská činnost v uvedených oblastech - v rámci této třídy; (43) rezervace ubytování pro cestující, služby zajišťující stravování a nápoje a dočasné ubytování; (44) lékařské a zdravotnické asistenční služby, péče o hygienu a krásu osob i zvířat, veterinární služby.

(730) **ERV Evropská pojišťovna, a.s.**, Křižíkova 237/36a, Praha 8 - Karlín, 18600, CZ

(740) PROPATENT, Ing. Vlasta Sedláčková, Pod Pekařkou 1, Praha 4, 14700

(210) **O-525156**

(220) 09.09.2015

(320) 09.09.2015

(511) 16, 35, 36, 43, 44

(540)

### ITQ Standard

(510) (16) tiskoviny všeho druhu zařazené do této třídy, letáky, fotografie, kalendáře, igelitové tašky, kancelářské potřeby s výjimkou nábytku, plastová pouzdra na kancelářské potřeby; (35) zprostředkovatelská činnost v oblasti obchodních služeb v rámci třídy 35 a výrobků přihlašovaných ve třídě 16, propagace, reklama, inzerce všemi druhy médií, marketing; (36) pojišťovací činnost, zajišťovací činnost, podnikání na finančním trhu, zprostředkovatelská činnost v pojišťovnictví, v oblasti stavebního spoření a penzijního připojištění, směnárenská činnost, poradenská činnost v uvedených oblastech - v rámci této třídy; (43) rezervace ubytování pro

cestující, služby zajišťující stravování a nápoje a dočasné ubytování; (44) lékařské a zdravotnické asistenční služby, péče o hygienu a krásu osob i zvířat, veterinární služby.

(730) **ERV Evropská pojišťovna, a.s.**, Křižíkova 237/36a, Praha 8 - Karlín, 18600, CZ

(740) PROPATENT, Ing. Vlasta Sedláčková, Pod Pekařkou 1, Praha 4, 14700

(210) **O-525157**

(220) 09.09.2015

(320) 09.09.2015

(511) 16, 35, 36, 43, 44

(540)

### Sbaleno

(510) (16) tiskoviny všeho druhu zařazené do této třídy, letáky, fotografie, kalendáře, igelitové tašky, kancelářské potřeby s výjimkou nábytku, plastová pouzdra na kancelářské potřeby; (35) zprostředkovatelská činnost v oblasti obchodních služeb v rámci třídy 35 a výrobků přihlašovaných ve třídě 16, propagace, reklama, inzerce všemi druhy médií, marketing; (36) pojišťovací činnost, zajišťovací činnost, podnikání na finančním trhu, zprostředkovatelská činnost v pojišťovnictví, v oblasti stavebního spoření a penzijního připojištění, směnárenská činnost, poradenská činnost v uvedených oblastech - v rámci této třídy; (43) rezervace ubytování pro cestující, služby zajišťující stravování a nápoje a dočasné ubytování; (44) lékařské a zdravotnické asistenční služby, péče o hygienu a krásu osob i zvířat, veterinární služby.

(730) **ERV Evropská pojišťovna, a.s.**, Křižíkova 237/36a, Praha 8 - Karlín, 18600, CZ

(740) PROPATENT, Ing. Vlasta Sedláčková, Pod Pekařkou 1, Praha 4, 14700

(210) **O-525177**

(220) 10.09.2015

(320) 10.09.2015

(511) 29, 30, 31, 32, 33, 43

(540)

### PREMIER MERCATO

(510) (29) maso, ryby, drůbež a zvěřina, masové výtažky, zavařované, mražené, sušené a vařené ovoce a zelenina, želé, džemy, vejce, mléko a mléčné výrobky, oleje a tuky jedlé; (30) káva, čaj, kakao, cukr, rýže, tapioka, ságo, kávové náhražky, mouka a přípravky z obilnin, chléb, pečivo, cukrovinky, zmrzlina, med, sirup melasový, droždí, prášky do těsta, sůl, hořčice, ocet, nálevy (k ochucení), koření, led pro osvěžení; (31) výrobky zemědělské, zahradnické, lesní a zmi neuvedené v jiných třídách, živá zvířata, čerstvé ovoce a zelenina, osivo, rostliny a přírodní květiny, krmivo pro zvířata, slad; (32) piva, minerální vody, šumivé nápoje a jiné nápoje nealkoholické, nápoje a šťávy ovocné, sirupy a jiné přípravky k zhotovování nápojů; (33) alkoholické nápoje (s výjimkou pív); (43) služby zajišťující stravování a nápoje, dočasné ubytování.

(730) **Premier Food s.r.o.**, Lodecká 1181/4, Praha 1, 11000, CZ

(210) **O-525275**

(220) 16.09.2015

(320) 16.09.2015

(511) 40, 41, 44

(540)

### Dental Partners

(510) (40) služby dentálního technika, zubní (dentální) laboratoře, čištění zubního kamene, služby zubního laboranta, zakázková výroba zubních protéz; (44) stomatologie, stomatologické služby, poradenství týkající se stomatologie, pronájem stomatologických nástrojů, poradenské služby v oblasti stomatologických nástrojů, kosmetická stomatologie, služby zubního lékařství, služby v oblasti bělení zubů, služby týkající se zubní hygieny; (44) stomatologie, stomatologické služby, poradenství týkající se stomatologie, pronájem stomatologických nástrojů, poradenské služby v oblasti stomatologických nástrojů, kosmetická stomatologie, služby zubního lékařství, služby v oblasti bělení zubů, služby týkající se zubní hygieny; (41) výukové služby v oblasti stomatologie.

(730) **Komlev Maxim MDDr.**, Rybova 1904/21, Hradec Králové, 50009, CZ

**Komleva Irina**, Rybova 1904/21, Hradec Králové, 50009, CZ

**Chmachko Maxim**, Rybova 1904/21, Hradec Králové, 50009, CZ

(210) **O-525341**  
(220) 18.09.2015  
(320) 18.09.2015  
(511) 19, 20  
(540)

**COPROWOOD**

(510) (19) dýhy ze dřeva, dřevo dýhové; (20) nábytek.  
(590) Barevná  
(730) **Provazník Michal Ing.**, G.Preissově 2377/17, Hodonín, 69501, CZ

(210) **O-525364**  
(220) 18.09.2015  
(320) 18.09.2015  
(511) 1, 4, 7, 11, 40, 42  
(540)

**HPR1000**

(510) (1) atomové reaktory (palivo pro -), moderátory (zpomalovací látky) do jaderných reaktorů, uran, prvky chemické (štěpitelné -), radioaktivní prvky pro vědecké účely, štěpné materiály pro jadernou energetiku, grafit pro průmyslové účely, kyselina boritá pro průmyslové účely, ohnivzdorné přípravky, sváření (chemické přípravky pro -); (4) elektrická energie, atomová energie, elektřina; (7) výrobnik páry, zařízení pro výrobu energie využitím větru, vodní turbíny, parní stroje, parní kotle, horkovody (části zařízení), tepelná a pomocná zařízení pro rozvodovou stanici, profesionální vybavení pro průmyslovou výrobu akumulátorů, spalovací motory (zapalovací zařízení pro -), stroje na třídění odpadu; (11) pára (zařízení na výrobu -), jaderné palivo a moderátory (zařízení na zpracování paliv a jaderného materiálu -), jaderná paliva a jaderné zpomalovače (zařízení na zpracování -), polymerizační zařízení, atomové reaktory, jaderné reaktory, topná zařízení na tuhá, tekutá nebo plynná paliva, větrací zařízení, kolektory solární tepelné (vytápění), solární pece; (40) regenerace jaderného paliva, likvidace jaderného odpadu, výroba energie, zpracování paliva, výroba jaderné energie, termodynamická výroba jaderné energie, výroba elektřiny, zpracování kovu, recyklace odpadu a odpadků, zpracování vody; (42) technický průzkum, projektové studie (technické -), inženýrství, technické výkresy, výzkum v oblasti ochrany životního prostředí, kontrola kvality, testování kvality, hodnocení kvality, certifikace systému jakosti, výzkum a vývoj (pro ostatní).

(730) **China General Nuclear Power Corporation**, Floor 17-19 Science Building, Shangbuzhong Road, 1001Shenhen, CN  
(740) **Zeiner & Zeiner v.o.s.**, Mgr. Kamila Roučková, Maiselova 15, Praha, 11000

(210) **O-525365**  
(220) 18.09.2015  
(320) 18.09.2015  
(511) 1, 4, 7, 11, 40, 42  
(540)

**CHPR1000**

(510) (1) atomové reaktory (palivo pro -), moderátory (zpomalovací látky) do jaderných reaktorů, uran, prvky chemické (štěpitelné -), radioaktivní prvky pro vědecké účely, štěpné materiály pro jadernou energetiku, grafit pro průmyslové účely, kyselina boritá pro průmyslové účely, ohnivzdorné přípravky, sváření (chemické přípravky pro -); (4) elektrická energie, atomová energie, elektřina; (7) výrobnik páry, zařízení pro výrobu energie využitím větru, vodní turbíny, parní stroje, parní kotle, horkovody (části zařízení), tepelná a pomocná zařízení pro rozvodovou stanici, profesionální vybavení pro průmyslovou výrobu akumulátorů, spalovací motory (zapalovací zařízení pro -), stroje na třídění odpadu; (11) pára (zařízení na výrobu -), jaderné palivo a moderátory (zařízení na zpracování paliv a jaderného materiálu), jaderná paliva a jaderné zpomalovače (zařízení na zpracování -), polymerizační zařízení, atomové reaktory, jaderné reaktory, topná zařízení na tuhá, tekutá nebo plynná paliva, větrací zařízení, kolektory solární tepelné (vytápění), solární pece; (40) regenerace jaderného paliva, likvidace jaderného odpadu, výroba energie, zpracování paliva, výroba jaderné energie, termodynamická výroba jaderné energie, výroba elektřiny, zpracování kovu, recyklace odpadu a odpadků, zpracování vody; (42) technický průzkum, projektové studie (technické -), inženýrství, technické výkresy, výzkum v oblasti ochrany životního prostředí, kontrola kvality, testování kvality, hodnocení kvality, certifikace systému jakosti, výzkum a vývoj (pro ostatní).

(730) **China General Nuclear Power Corporation**, Floor 17-19 Science Building, Shangbuzhong Road, 1001Shenhen, CN  
(740) **Zeiner & Zeiner v.o.s.**, Mgr. Kamila Roučková, Maiselova 15, Praha, 11000

(210) **O-525429**  
(220) 22.09.2015  
(320) 22.09.2015  
(511) 35, 38, 41  
(540)

**Žirafa.cz**

(510) (35) propagační činnost, reklama, pomoc při řízení obchodní činnosti, nábor zaměstnanců, zprostředkování zaměstnání, personální poradenství; (38) komunikace - příjem a šíření informací prostřednictvím Internetu, poskytování přístupu na internetový server, poskytování přístupu do databází na Internetu; (41) vzdělávání, organizace a vedení konferencí, organizace a vedení seminářů, školení, výstavy (ne pro komerční nebo reklamní účely).

(730) **Beneš Jan**, Haberfeldova 2181/22, Praha 6, 16900, CZ  
(740) **Mgr. Jan Kostka**, Slezská 874/36, Praha 2, 12000

(210) **O-525524**

(220) 25.09.2015

(320) 25.09.2015

(511) 12, 17, 35

(540)

### MP 913

(510) (12) pneumatiky, duše pneumatik; (17) těsnění, gumové objímky na ochranu částí strojů, gumové tlumiče nárazů; (35) maloobchodní a velkoobchodní prodej, zprostředkovatelská činnost v oblasti obchodu a internetový obchod, vše s výrobky uvedenými výše ve třídách 12 a 17, marketing.

(730) **MIKONA spol. s r.o.**, Trenčianska 452, Púchov, SK

(740) Patentová a známková kancelář, Ing. Jaromír Příklad, Včelín 1161, Hulín, 76824

(210) **O-525597**

(220) 29.09.2015

(320) 29.09.2015

(511) 1, 2, 3, 4, 5, 6, 7, 8, 9, 11, 13, 14, 15, 16, 17, 18, 19, 20, 21, 22, 24, 25, 26, 27, 28, 29, 30, 31, 32, 33, 34, 35, 36, 37, 39, 42

(540)



(510) (1) chemické výrobky určené pro průmysl, vědy a fotografii, jakož i pro zemědělství, zahradnictví a lesnictví, (umělé pryskyřice v surovém stavu, plastické hmoty v surovém stavu, hnojiva pro půdu, hasicí přístroje (složení), prostředky pro kalení a letování kovů, chemické výrobky určené ke konzervování potravin, tříslicí materiály, lepidla pro průmysl; (2) barvy, nátěry, laky, ochranné výrobky proti korozi a proti deterioraci dřeva, barviva, mořidla, přírodní pryskyřice v surovém stavu, kovy listkové a práškové pro malíře, dekoratéry a umělce; (3) přípravky pro bělení a jiné prací prostředky, přípravky pro čištění, leštění, odmašťování a broušení, mýdla, parfumerie, vonné oleje, kosmetika, vlasové vody (lotions), zubní pasty; (4) průmyslové oleje a tuky, mazadla, výrobky pro pohlcování, zavlažování a vázání prachu, paliva včetně benzínu pro motory a osvětlovací látky, svíčky, knoty; (5) výrobky farmaceutické, veterinářské a hygienické, diabetické přípravky pro léčebné účely, potraviny pro batolata, náplasti, obvazový materiál, materiály pro plombování zubů a pro zubní otisky, dezinfekční přípravky, výrobky pro hubnutí škodlivých zvířat, fungicidy, herbicidy; (6) obecné kovy a jejich slitiny, kovové stavební materiály, kovové stavební materiály přenosné, kovové materiály pro železnice, kovové kabely a dráty neelektrické, kovové potřeby zámečnické a klempířské, kovové trubky, sejífy, rudy; (7) vzduchová čerpadla pro akvária, elektrické mlýnky pro domácnost, elektrické stroje a přístroje na čištění koberců pomocí šamponů, kuchyňské elektrické roboty, mandly, mixéry (stroje), elektricky poháněné kartáče, elektrické otvírače plechovek, elektrické lisy na ovoce pro domácnost, kuchyňské elektrické stroje, mlýnky pro domácnost (s výjimkou ručních), mlýnky na kávu (jiné než na ruční pohon), mlýnky na koření (s výjimkou mlýnků na ruční pohon), elektrické nože, elektrické otvírače konzerv, elektrické otvíráky na konzervy, čistící zařízení pro vysávání prachu, elektrické kuchyňské roboty, sekačky na trávu (stroje), elektrické šlehače pro domácnost, vysavače prachu, myčky na nádobí, elektrické nůžky, pračky, strouhací stroje na zeleninu, elektrické šamponovací stroje a přístroje na koberce, vrtačky (elektrické ruční); (8) nářadí a nástroje s ručním pohonem, nože, vidličky a lžíce, sečné zbraně, břitvy; (9) přístroje a nástroje vědecké, námořní, geodetické, elektrické (uvedené v této třídě), fotografické, filmové, optické, přístroje pro vážení, měření, signalizaci, kontrolu (inspekci), záchranu a přístroje pro vyučování, přístroje pro záznam, převod, reprodukci zvuku nebo obrazu, magnetické nosiče zvukových záznamů, gramofonové desky, automatické distributory a mechanismy pro přístroje na mince, zapisovací pokladny, počítačové stroje, přístroje pro zpracování informací a počítače, hasicí přístroje; (11) přístroje pro osvětlení, topení, výrobu páry, pro vaření,

přístroje chladicí, pro sušení, ventilaci, rozvod vody a sanitární zařízení; (13) střelné zbraně, střelivo (munice) a střely, výbušniny, ohňostroje; (14) klenoty, bižuterie, drahokamy, hodinářské potřeby a chronometrické přístroje; (15) hudební nástroje; (16) tiskárenské výrobky, potřeby pro knižní vazby, fotografie, papírenské zboží, lepidla pro papírenství nebo domácnost, materiál pro umělce, štětce, psací stroje a kancelářské potřeby (vyjímaje nábytek), učební a vyučovací pomůcky s výjimkou přístrojů, plastické obaly (nezařazené do jiných tříd), hrací karty, tiskařské typy, štočky; (17) polotovary z plastických hmot, materiály těsnící, ucpávací a izolační, ohebné trubky nekovové; (18) kůže ze zvířat, kuřky a zavazadla, deštníky, slunečníky a hole, biče a sedlářské výrobky; (19) stavební materiály nekovové, neohebné trubky nekovové pro stavebnictví, asfalt, smůla, přenosné konstrukce nekovové, nekovové pomníky; (20) nábytek, zrcadla, rámy; (21) náčiní a nádoby pro domácnost nebo kuchyň (nikoliv z drahých kovů, ani postříbřených nebo pozlacených kovů), hřebeny a mycí houby, kartáče (s výjimkou štětů), materiály pro výrobu kartáčů, čistící prostředky, drátky na čištění parket, sklo surové nebo opracované (s výjimkou stavebního skla), sklo, porcelán a majolika neobsažené v jiných třídách; (22) lana, provazy, sítky, stany, plachty, plachtoviny, pytle (neobsažené v jiných třídách), materiál na vycpávky (s výjimkou kaučuku nebo plastických hmot), textilní materiály ze surových vláken; (24) tkaniny a textilní výrobky, které nejsou uvedeny v jiných třídách, pokrývky a ložní ubrusy; (25) oděvy, obuv, kloboučnické zboží; (26) krajky a výšivky, stuhu a tkaničky, knoflíky, háčky a očka, poutka - galanterie, špendlíky a jehly, umělé květiny; (27) koberce, rohožky, rohože, linoleum a jiné obklady podlah, tapety na stěny nikoliv textilní; (28) hry, hračky, potřeby pro gymnastiku a sport, které nejsou uvedeny v jiných třídách, vánoční ozdoby; (29) maso, ryby, drůbež a zvěřina, masové výtahy, ovoce a zelenina konzervované, sušené a zavařené, želé, džemy, kompoty, vejce, mléko a mléčné výrobky, oleje a tuky jedlé; (30) káva, čaj, kakao, cukr, rýže, tapioka, ságo, kávové náhražky, mouka a přípravky z obilnin, chléb, pečivo, cukrovinky, zmrzlina, med, sirup melasový, droždí, prášky do těsta, sůl, hořčice, ocet, nálevy (k ochucení), koření, led pro osvětlení; (31) výrobky zemědělské, zahradnické, lesní a zrní neuvedené v jiných třídách, živá zvířata, čerstvé ovoce a zelenina, osivo, rostliny a přírodní květiny, krmivo pro zvířata, slad; (32) piva, minerální vody, šumivé nápoje a jiné nápoje nealkoholické, nápoje a šťávy ovocné, sirupy a jiné přípravky k zhotovování nápojů; (33) alkoholické nápoje (s výjimkou pív); (34) tabák, potřeby pro kuřáky, zápalky; (35) pronájem reklamních ploch, pronájem reklamních materiálů, venkovní reklama, aranžování výkladů, pomoc při řízení činnosti, obchodní management, poradenství při vedení podniků, vedení účetnictví, pronájem kancelářských strojů a zařízení, předvádění zboží, administrativní práce; (36) kapitálová investice, investorská činnost ve výstavbě, inkasování nájemného, pronájem a správa nemovitostí, pronájem kanceláří, pronájem bytových a nebytových prostor včetně poskytování služeb, zajišťujících řádný provoz nemovitostí, bytů a nebytových prostor, správa majetku, zprostředkování nemovitostí, činnost realitní kanceláře, poskytování finančních informací a služeb; (37) obstaravatelská a zprostředkovatelská činnost ve stavebnictví; (39) pronájem garáží, pronájem parkovacích ploch, pronájem skladů; (42) zajišťování projektové a průmyslové dokumentace.

(730) **KLEPIERRE CZ s.r.o.**, Plzeňská 233/8, Praha 5 Smíchov, 15000, CZ

(740) JUDr. Filip Winter, advokát, Hanusova 3a, Praha 4, 14000

(210) **O-525598**

(220) 29.09.2015

(320) 29.09.2015

(511) 35

(540)

### Obchodní centrum Nový Smíchov

(510) (35) provozování obchodního a nákupního centra.

(730) **KLEPIERRE CZ s.r.o.**, Plzeňská 233/8, Praha 5 Smíchov, 15000, CZ

(740) JUDr. Filip Winter, advokát, Hanusova 3a, Praha 4, 14000

(210) **O-525654**

(220) 01.10.2015

(320) 01.10.2015

(511) 35, 42, 45

(540)

### Inkaso24

(510) (35) propagační činnost a reklama, pomoc při řízení obchodní činnosti, obchodní administrativa, kancelářské práce, marketingové studie, nábor zaměstnanců, obchodní management a podnikové poradenství, obchodní

nebo podnikatelské poradenství (profesionální -), personální poradenství, psychologické testování pro výběr zaměstnanců, systemizace informací do počítačových databází; (42) navrhování a vývoj počítačového hardwaru a softwaru, digitalizace dokumentů, instalace počítačových programů, konzultační služby v oblasti informačních technologií, počítačové programování, počítačové systémy (tvorba -), software (tvorba -); (45) arbitrážní služby, mimosoudní řešení sporů, právní služby, služby poskytované právníky jednotlivcům, skupinám jednotlivců, organizacím a podnikům, zprostředkovatelství (mediace).

(730) **Novotný Robert**, Pod Zvonařkou 2239/6, Praha 2, 12000, CZ

(210) **O-525665**  
(220) 01.10.2015  
(320) 01.10.2015  
(511) 9, 41, 45  
(540)

### Patentoid

(510) (9) počítačový software umožňující vyhledávání informací a dokumentů v oblasti duševního vlastnictví, počítačový software s interaktivními či jinými kurzy v oblasti práv duševního vlastnictví; (41) služby vzdělávání dospělých v oblasti duševního vlastnictví, organizace seminářů, kurzů, školení, pracovních setkání a vzdělávacích a informativních akcí v oblasti duševního a průmyslového vlastnictví, organizování a zajišťování informativních a studijních schůzek v oblasti duševního a průmyslového vlastnictví, pořádání informativních a studijních akcí v oboru duševního vlastnictví, organizování (virtuálních) kurzů, workshopů v oblasti práv duševního vlastnictví, pořádání a realizování seminářů v oboru práva průmyslového vlastnictví; (45) právní služby týkající se registrace ochranných známek, monitorování ochranných známek [právní služby], agentury pro ochranné známky, správa ochranných známek, poradenství týkající se zabezpečení ochranných známek, ochrana duševního vlastnictví, správa a využívání práv duševního vlastnictví udělováním licencí druhým [právní služby], poradenství v souvislosti s licencováním ochranných známek, služby v oblasti dozoru nad ochrannými známkami, služby patentových zástupců, správa práv duševního vlastnictví, právní služby v oblasti nabývání duševního vlastnictví, poradenství v oblasti duševního vlastnictví, poradenství v otázkách práv duševního vlastnictví, registrování názvů domén na globální počítačové síti, prosazování práv na ochranné známky.

(730) **Beneš & Michl s.r.o.**, Masarykova 91, Plzeň, 31200, CZ

(210) **O-525723**  
(220) 06.10.2015  
(320) 06.10.2015  
(511) 35, 36, 39, 45  
(540)



(510) (35) obchodní management a podnikové poradenství, poradenství při vedení podniků, pronájem reklamních ploch, propagační činnost, obchodní administrativa, kancelářské práce; (36) pojištění, finanční obchody, peněžní záležitosti, činnosti související s nemovitostmi, správa budov, správa pozemků, správa nemovitostí; (39) pronájem garáží, pronájem parkovacích ploch, služby související s parkováním automobilů; (45) ostraha majetku na parkovišti.

(730) **Kuba Michal**, Libějovice Svobodné Hory 1, Vodňany, 38901, CZ

(740) Advokátní kancelář Ungr, Knaizl & spol. s.r.o., Mgr. Zdeněk Knaizl, Purkyňova 547/43, Plzeň, 30100

(210) **O-525731**  
(220) 06.10.2015  
(320) 06.10.2015  
(511) 5, 10, 13, 44  
(540)



(510) (5) farmaceutické a chemické přípravky pro veterinární účely, anestetika pro veterinární potřeby, bakteriologické přípravky pro veterinární účely, biologické tkáňové kultury pro veterinární účely, diagnostické přípravky pro veterinární účely, kmenové buňky pro veterinární účely, hygienické výrobky pro léčebné veterinární účely, cement a tmel na zvířecí kopyta, dietní potraviny a dietetické přípravky pro veterinární účely, antibakteriální a dezinfekční přípravky pro zvířata, výrobky pro hubení škodlivých zvířat, protiparazitické obojky pro zvířata; (10) přístroje a nástroje veterinářské, chirurgické nástroje veterinářské (operační), porodnické nástroje pro dobytek; (13) veterinární stělné zbraně, veterinární střelivo (munice) a střely; (44) veterinární služby a veterinární poradenství, chov zvířat, péče o hygienu a krásu zvířat.

(730) **Cakl Alex Ing.**, Jeniněves 10, Jeniněves, 27705, CZ

(740) JUDr. Blanka Schöblová, Jaselská 205/25, Brno střed, Veverí, 60200

(210) **O-525764**  
(220) 07.10.2015  
(320) 07.10.2015  
(511) 35, 36  
(540)



(510) (35) propagační činnost, reklama, pomoc při řízení obchodní činnosti, obchodní administrativa, kancelářské práce; (36) pojištění, služby finanční, služby peněžní, služby nemovitostní.

(730) **REZIDENCE KRALUPY s.r.o.**, K Betonárně 181/8, Praha 5, 15500, CZ

(740) Advokátní kancelář, Mgr. Michaela Jindráková, Ukrajinská 874/3, Praha 10, 10100



(210) **O-525765**  
(220) 07.10.2015  
(320) 07.10.2015  
(511) 35, 36  
(540)



(510) (35) propagační činnost, reklama, pomoc při řízení obchodní činnosti, obchodní administrativa, kancelářské práce; (36) pojištění, služby finanční, služby peněžní, služby nemovitostní.  
(590) Barevná  
(730) **REZIDENCE KRALUPY s.r.o.**, K Betonárně 181/8, Praha 5, 15500, CZ  
(740) Advokátní kancelář, Mgr. Michaela Jindráková, Ukrajinská 874/3, Praha 10, 10100

(210) **O-525766**  
(220) 07.10.2015  
(320) 07.10.2015  
(511) 35, 36  
(540)



(510) (35) propagační činnost, reklama, pomoc při řízení obchodní činnosti, obchodní administrativa, kancelářské práce; (36) pojištění, služby finanční, služby peněžní, služby nemovitostní.  
(590) Barevná  
(730) **REZIDENCE KRALUPY s.r.o.**, K Betonárně 181/8, Praha 5, 15500, CZ  
(740) Advokátní kancelář, Mgr. Michaela Jindráková, Ukrajinská 874/3, Praha 10, 10100

(210) **O-525801**  
(220) 08.10.2015  
(320) 08.10.2015  
(511) 35, 36  
(540)



(510) (35) pomoc při řízení obchodní činnosti, obchodní administrativa, kancelářské práce, obchodní poradenství, obchodní management a podnikové poradenství, oceňování obchodních podniků; (36) pojištění,

služby finanční, služby peněžní, bankovníctví, investiční služby, investiční bankovní služby, investiční makléřství, investiční poradenství, služby nemovitostní.

(590) Barevná  
(730) **Nordic Investors CY Ltd**, Areos 4, 2059 Strovolos, Nicosia, CY  
(740) Společná advokátní kancelář Všetečka Zelený Švorčík Kalenský a partneři, JUDr. Michal Havlík, Hálkova 2, Praha 2, 12000

(210) **O-525829**  
(220) 09.10.2015  
(320) 09.10.2015  
(511) 35, 41, 44  
(540)

### MEDIfitness

(510) (35) propagační činnost, reklama; (41) výchova, vzdělávání, zábava, sportovní a kulturní aktivity; (44) lékařské služby, péče o hygienu a krásu osob.  
(730) **MEDIfitness, s.r.o.**, Cihlářská 3731/10, Znojmo, 66902, CZ  
(740) Feichtinger Židek Fyrbach advokáti s.r.o., Třída Kpt. Jaroše 1932/13, Znojmo, 66902

(210) **O-525830**  
(220) 09.10.2015  
(320) 09.10.2015  
(511) 35, 41, 44  
(540)



(510) (35) propagační činnost, reklama; (41) výchova, vzdělávání, zábava, sportovní a kulturní aktivity; (44) lékařské služby, péče o hygienu a krásu osob.  
(730) **MEDIfitness, s.r.o.**, Cihlářská 3731/10, Znojmo, 66902, CZ  
(740) Feichtinger Židek Fyrbach advokáti s.r.o., Třída Kpt. Jaroše 1932/13, Znojmo, 66902

(210) **O-525884**  
(220) 12.10.2015  
(320) 12.10.2015  
(511) 33  
(540)



(510) (33) alkoholické nápoje, včetně destilátů.  
(730) **JACK DANIEL'S PROPERTIES, INC. Společnost zřízena podle zákonů státu Delaware**, 4040 Civic Center Drive, Suite 528, 94903 San Rafael, CA, US  
(740) Společná advokátní kancelář Všetečka Zelený Švorčík Kalenský a partneři, JUDr. Pavel Zelený, advokát, Hálkova 2, Praha 2, 12000

(210) **O-525911**

(220) 13.10.2015

(320) 13.10.2015

(511) 32, 33, 43

(540)

### Zelňáček

(510) (32) míchané nápoje, minerální vody, šumivé nápoje, nápoje a šťávy ovocné a zeleninové, ovocné a zeleninové výtažky, mošty, též hroznové, koktejly, sirupy, ovocné šťávy a nápoje z ovocných šťáv, slazené ovocné nápoje, jiné přípravky ke zhotovování míchaných nápojů, sorbety spadající do této třídy; (33) míchané alkoholické nápoje, s výjimkou piv, lihoviny, likéry, vína, šumivá vína, sekty, stolní víno, alkoholické výtažky, extrakty a esence z ovoce a hroznů, mošty s alkoholem, koktejly s alkoholem, alkoholické nápoje obsahující ovoce, konzumní a značkové lihoviny, řezané a ušlechtilé destiláty, včetně macerátů a výluhů, vinné, ovocné, bylinné a obilné destiláty; (43) provozování pohostinských služeb, rychlé občerstvení, pojízdné občerstvení, provozování jídelen, samoobslužná restaurace/nebo občerstvení.

(730) **Balák Martin**, Svážná 7, Brno, 63400, CZ

(740) Mgr. Marie Žáková, patentový zástupce, Ostopovická 4, Troubsko, 66441

(210) **O-525924**

(220) 13.10.2015

(320) 13.10.2015

(511) 29, 30

(540)

### BARONI

(510) (29) maso, ryby, drůbež a zvěřina, masové výtažky, konzervované, sušené a vařené ovoce a zelenina, žele, džemy, vejce, mléko a mléčné výrobky, jedlé oleje a tuky, konzervované potraviny a jídla vyrobená s výše uvedenými produkty; (30) káva, čaj, kakao, cukr, rýže, tapioka, ságo, kávové náhražky, mouka a obilninové přípravky, chléb, pečivo a cukrovinky, zmrzlina, med, melasa, droždí, prášek do pečiva, sůl, hořčice, ocet, omáčky, koření, led pro osvětlení.

(730) **Lidl Stiftung & Co. KG**, Stiftsbergstrasse 1, 74172 Neckarsulm, DE

(740) Traplová, Hakr, Kubát Advokátní a patentová kancelář, Mgr. Jana Šuranová Traplová, advokátka, Přístavní 24, Praha 7, 17000

(210) **O-525965**

(220) 14.10.2015

(320) 14.10.2015

(511) 36, 42

(540)

### AXIORY

(510) (36) služby finanční a finančně analytické, služby v oblasti investic, služby peněžní, služby nemovitostní, pojištění, zprostředkování obchodů finančních, peněžních, pojišťovacích, poradenské a informační služby související se shora uvedenými službami, kapitálové investice, investice podílových fondů, investice kapitálových fondů, investice finančních prostředků, finanční investice a poradenství, investice do podílových fondů, investice do penzijních fondů, finanční investice a poradenské služby, makléřské služby pro kapitálové investice, správa podmíněných účtů pro investice, finanční investice v oblasti cenných papírů, finanční služby související s investicemi, soukromé investice a investiční služby se zaměřením na rizikový kapitál, finanční a peněžní služby a bankovní služby, analýza finančních investic a průzkum v oblasti cenných papírů, digitalizované informační služby vztahující se k finančním obchodům, digitalizované informační služby vztahující se k investicím, digitalizované informační služby zaměřené na bankovní záležitosti, digitalizované služby v oblasti finančních informací, finanční a investiční konzultační služby, finanční informace pro investory, finanční informační služby pro fyzické osoby, finanční informační služby v oblasti finančních trhů cenných papírů, finanční informační služby v oblasti finančních trhů obligací, finanční poradenství v oblasti investic, finanční poradenské služby v oblasti cenných papírů, finanční poradenské služby pro fyzické osoby, finanční poradenské služby pro společnosti, odborné konzultační služby v oblasti financí, konzultace v oblasti kapitálových investic, konzultace týkající se investování finančních prostředků, investiční poradenství, investiční analýzy, informační služby vztahující se k dluhopisům, informační služby vztahující se k cenným papírům, informační služby vztahující se k akciím, informační služby vztahující se k automatickým převodům finančních prostředků, informační služby vztahující se k bankovním, informační služby týkající se financí poskytované on-line z počítačových databází nebo z Internetu, informační služby týkající se

automatizovaných plateb účtů, informační služby finančních trhů, informatizované finanční poradenské služby, informatizované finanční analýzy, poradenské služby v oblasti cenných papírů, poskytování informací vztahujících se k finančním účtům, poskytování informací v oblasti finančních služeb, poskytování finančních informací investorům, poskytování digitalizovaných informací zaměřených na cenné papíry, služby týkající se informatizovaných finančních dat, příprava finančních analýz v oblasti trhů s dluhopisy, příprava finančních analýz v oblasti cenných papírů, poskytování investičních informací, poskytování investičních spořicíh plánů, zaznamenávání převodu cenných papírů, zaznamenávání finančních transakcí mezi stranami, vydávání výpisů z účtů, zaznamenávání transakcí mezi stranami vztahující se k investicím, zaznamenávání transakcí mezi stranami vztahující se k akciím, zpracování finančních informací, srovnávání hodnoty cenných papírů, služby týkající se průzkumu v oblasti investic, služby týkající se průzkumu v oblasti financí, analýza finančních investic a průzkum v oblasti cenných papírů, ekonomická a finanční analýza, bankovníctví, mezinárodní bankovníctví, soukromé bankovníctví, finanční bankovníctví, bankovníctví on-line, bankovníctví měnové služby, bankovníctví finanční operace, bankovníctví finanční transakce, bankovníctví a finanční služby; (42) konzultační, poradenské a informační služby v oblasti informačních technologií, pronájem počítačového hardwaru a počítačového vybavení, vývoj softwaru, programování a implementace softwaru, vývoj počítačového hardwaru, webhostingové služby a software jako služba a pronájem softwaru, aktualizace paměťových bank počítačových systémů, aktualizace webových stránek pro třetí osoby, analytické služby v oblasti počítačů, analýzy počítačových systémů, návrhářské služby týkající se systémů pro zpracování dat, návrhářské služby týkající se tvorby sítí, návrhářské služby v oblasti vývoje počítačových systémů pro zpracování informací, služby migrace dat, customizace počítačového hardwaru a softwaru.

(730) **Axiory Global Ltd.**, No. 5 Cork Street, Belize City, BZ

**Purple Technology, s.r.o.**, Rokycanova 3, Brno, 61500, CZ

(740) INPARTNERS GROUP, Mgr. Simona Hejdová, Koliště 13a, Brno, 60200

(210) **O-526001**

(220) 14.10.2015

(320) 14.10.2015

(511) 30, 41, 43

(540)



(510) (30) hotová jídla, chlazená jídla, mražená jídla, lahůdky, sendviče, výrobky teplé a studené kuchyně, vše spadající do této třídy; (41) provozování zařízení sloužících k zábavě a vzdělávání, výchovně-zábavné klubové služby, provozování galerie a pronájem prostor k pořádání společenských a kulturních akcí, organizování a vedení konferencí, výstav, kongresů a seminářů, plánování a organizování večírků, rautů a svateb, organizace a pořádání koncertů; (43) poskytování stravovacích a ubytovacích služeb, catering, cateringové akce a cateringové služby, poradenská činnost v oblasti gastronomie.

(590) Barevná

(730) **MANES GROUP a.s.**, Masarykovo nábřeží 250/1, Praha 1, Nové Město, 11000, CZ

(740) JUDr. Miroslav Kupka, Levého 1532, Rakovník, 26901

(210) **O-526003**  
(220) 14.10.2015  
(320) 14.10.2015  
(511) 30, 41, 43  
(540)



(510) (30) hotová jídla, chlazená jídla, mražená jídla, lahůdky, sendviče, výrobky teplé a studené kuchyně, vše spadající do této třídy, káva, čaj, kakao, cukrovinky, zmrzlina; (41) provozování zařízení sloužících k zábavě a vzdělávání, výchovně-zábavné klubové služby, provozování galerie a pronájemy prostor k pořádání společenských a kulturních akcí, organizování a vedení konferencí, výstav, kongresů a seminářů, plánování a organizování večírků, rautů a svateb, organizace a pořádání koncertů; (43) poskytování stravovacích a ubytovacích služeb, catering, cateringové akce a cateringové služby, poradenská činnost v oblasti gastronomie, restaurační, pohostinské a ubytovací služby, služby barů, bister a rychlého občerstvení.  
(590) Barevná  
(730) **MANES GROUP a.s.**, Masarykovo nábřeží 250/1, Praha 1, Nové Město, 11000, CZ  
(740) JUDr. Miroslav Kupka, Levého 1532, Rakovník, 26901

(210) **O-526005**  
(220) 14.10.2015  
(320) 14.10.2015  
(511) 30, 41, 43  
(540)



(510) (30) hotová jídla, chlazená jídla, mražená jídla, lahůdky, sendviče, výrobky teplé a studené kuchyně, vše spadající do této třídy, káva, čaj, kakao, cukrovinky, zmrzlina; (41) provozování zařízení sloužících k zábavě a vzdělávání, výchovně-zábavné klubové služby, provozování galerie a pronájemy prostor k pořádání společenských a kulturních akcí, organizování a vedení konferencí, výstav, kongresů a seminářů, plánování a organizování večírků, rautů a svateb, organizace a pořádání koncertů; (43) poskytování stravovacích a ubytovacích služeb, catering, cateringové akce a cateringové služby, poradenská činnost v oblasti gastronomie, restaurační, pohostinské a ubytovací služby, služby barů, bister a rychlého občerstvení.  
(590) Barevná  
(730) **MANES GROUP a.s.**, Masarykovo nábřeží 250/1, Praha 1, Nové Město, 11000, CZ  
(740) JUDr. Miroslav Kupka, Levého 1532, Rakovník, 26901

(210) **O-526004**  
(220) 14.10.2015  
(320) 14.10.2015  
(511) 30, 41, 43  
(540)



(510) (30) hotová jídla, chlazená jídla, mražená jídla, lahůdky, sendviče, výrobky teplé a studené kuchyně, vše spadající do této třídy, káva, čaj, kakao, cukrovinky, zmrzlina; (41) provozování zařízení sloužících k zábavě a vzdělávání, výchovně-zábavné klubové služby, provozování galerie a pronájemy prostor k pořádání společenských a kulturních akcí, organizování a vedení konferencí, výstav, kongresů a seminářů, plánování a organizování večírků, rautů a svateb, organizace a pořádání koncertů; (43) poskytování stravovacích a ubytovacích služeb, catering, cateringové akce a cateringové služby, poradenská činnost v oblasti gastronomie, restaurační, pohostinské a ubytovací služby, služby barů, bister a rychlého občerstvení.  
(590) Barevná  
(730) **MANES GROUP a.s.**, Masarykovo nábřeží 250/1, Praha 1, Nové Město, 11000, CZ  
(740) JUDr. Miroslav Kupka, Levého 1532, Rakovník, 26901

(210) **O-526023**  
(220) 15.10.2015  
(320) 15.10.2015  
(511) 4, 35, 36  
(540)



(510) (4) palivové dřevo; (35) administrativní zpracování nákupních objednávek, aktualizování reklamních materiálů, analýzy nákladů, daňové služby (daňová příznání), dodavatelské služby pro třetí osoby (nákup výrobků a služeb pro jiné podniky), externí administrativní management pro firmy, fakturace, hospodářské (ekonomické) prognózy, správa hotelů, obchodní nebo podnikatelské informace, informace o obchodních kontaktech, kanceláře dovozní a vývozní, marketing, marketingové studie, příprava mezd a výplatních listin, nábor zaměstnanců, analýzy nákupních a velkoobchodních cen, pomoc při řízení obchodních a průmyslových podniků, obchodní management a podnikové poradenství, obchodní management pro nezávislé poskytovatele služeb, poskytování obchodních nebo podnikatelských informací, profesionální obchodní nebo podnikatelské poradenství, obchodní nebo podnikatelský průzkum, obchodní reklama pro třetí osoby, personální poradenství, odborné obchodní poradenství, poradenství při vedení podniků, prezentace výrobků v komunikačních médiích pro účely maloobchodu, průzkum trhu, reklama (propagace), reklamní agentury, služby obchodního zprostředkování; (36) finanční analýzy, burzovní makléřství, finanční informace, finanční management - provádění plateb pro jiné, finanční poradenství, finanční řízení, finanční služby, informace o pojištění, investiční fondy, jednatelství (factoring), kanceláře realitní, finanční konzultační služby, konzultační služby v oblasti pojišťovnictví, makléřské služby, zprostředkování

nemovitostí, pronájem nemovitostí, správa nemovitostí, uzavírání pojistek, poradenství v oblasti pojištění, správa majetku, zprostředkování pojištění.  
(730) **Moštěk Richard**, Vlčnov 1098, Vlčnov, 687 61, CZ  
(740) Mgr. Marcel Moštěk, advokát, Renneská třída 393/12, Brno, 63900

(210) **O-526024**

(220) 15.10.2015  
(320) 15.10.2015  
(511) 4, 35, 36  
(540)

### TRONIO REB

(510) (4) palivové dřevo; (35) administrativní zpracování nákupních objednávek, aktualizování reklamních materiálů, analýzy nákladů, daňové služby (daňová příznání), dodavatelské služby pro třetí osoby (nákup výrobků a služeb pro jiné podniky), externí administrativní management pro firmy, fakturace, hospodářské (ekonomické) prognózy, správa hotelů, obchodní nebo podnikatelské informace, informace o obchodních kontaktech, kanceláře dovozní a vývozní, marketing, marketingové studie, příprava mezd a výplatních listin, nábor zaměstnanců, analýzy nákupních a velkoobchodních cen, pomoc při řízení obchodních a průmyslových podniků, obchodní management a podnikové poradenství, obchodní management pro nezávislé poskytovatele služeb, poskytování obchodních nebo podnikatelských informací, profesionální obchodní nebo podnikatelské poradenství, obchodní nebo podnikatelský průzkum, obchodní reklama pro třetí osoby, personální poradenství, odborné obchodní poradenství, poradenství při vedení podniků, prezentace výrobků v komunikačních médiích pro účely maloobchodu, průzkum trhu, reklama (propagace), reklamní agentury, služby obchodního zprostředkování; (36) finanční analýzy, burzovní makléřství, finanční informace, finanční management - provádění plateb pro jiné, finanční poradenství, finanční řízení, finanční služby, informace o pojištění, investiční fondy, jednatelství (factoring), kanceláře realitní, finanční konzultační služby, konzultační služby v oblasti pojišťovnictví, makléřské služby, zprostředkování nemovitostí, pronájem nemovitostí, správa nemovitostí, uzavírání pojistek, poradenství v oblasti pojištění, správa majetku, zprostředkování pojištění.

(730) **Moštěk Richard**, Vlčnov 1098, Vlčnov, 687 61, CZ  
(740) Mgr. Marcel Moštěk, advokát, Renneská třída 393/12, Brno, 63900

(210) **O-526068**

(220) 16.10.2015  
(320) 16.10.2015  
(511) 37, 40  
(540)



(510) (37) čištění, čištění (chemické -), čištění budov (interiérů), čištění oken, čištění šatstva, chemické čištění, kožešiny (údržba, čištění a opravy -), kůže (údržba, čištění a opravy -), mandlování, oprava šatstva, opravy oděvů, plenky (praní -), praní prádla, praní, žehlení, žehlení prádla; (40) apretace textilií, barvení (služby spojené s -), barvení kožešin, barvení kůže, barvení látek, barvení obuvi, barvení textilu a textilií, bělení látek, impregnace látek (ohnivzdorná -), protimolová úprava kožešin, mandlování, nemačková úprava šatstva, oděvy (úprava, přešívání -), protimolová úprava textilií.

(730) **Fuchsová Zdeňka**, Pod Špičkou 895, Libušín, 27306, CZ

(210) **O-526083**

(220) 16.10.2015  
(320) 16.10.2015  
(511) 30, 40, 43  
(540)



(510) (30) káva, zrnková a mletá káva, nápoje na bázi kávy, kakaa, čokolády nebo čaje; (40) pražení kávy; (43) restaurační služby a pohostinství, kavárny, bary, služby zajišťující stravování a nápoje.

(730) **NORDBEANS, s.r.o.**, 1. máje 868/11, Liberec III - Jeřáb, 46007, CZ  
(740) Jaromír Hanzal, Česká tvrz 357/16, Liberec 13, 46001

(210) **O-526084**

(220) 16.10.2015  
(320) 16.10.2015  
(511) 30, 40, 43  
(540)



(510) (30) káva, zrnková a mletá káva, nápoje na bázi kávy, kakaa, čokolády nebo čaje; (40) pražení kávy; (43) restaurační služby a pohostinství, kavárny, bary, služby zajišťující stravování a nápoje.

(730) **NORDBEANS, s.r.o.**, 1. máje 868/11, Liberec III - Jeřáb, CZ  
(740) Jaromír Hanzal, Česká tvrz 357/16, Liberec 13, 46001

(210) **O-526088**

(220) 16.10.2015  
(320) 16.10.2015  
(511) 9, 11, 37, 40  
(540)

### Goldman water

(510) (9) přístroje reverzní osmózy, membránové separace a filtrace pro vědecké účely; (11) zařízení na filtraci vody, reverzní osmózu vody a membránovou separaci; (37) oprava a servis zařízení na filtraci vody, reverzní osmózu vody a membránovou filtraci, kompletace, instalace a servis přístrojů na filtraci, reversní osmózu, membránové separace a elektrodeionizace; (40) úprava vody, zejména filtrací, reverzní osmózou a membránovou separací.

(730) **Goldman water s.r.o.**, Oborská 1251, Praha 9, 19800, CZ  
(740) Patentform, Ing Stanislav Dušek, Medinská 530, Praha 9 - Klánovice, 19014

(210) **O-526097**

(220) 19.10.2015

(320) 19.10.2015

(511) 31, 32, 33

(540)

### TRAZLINK

(510) (31) zahradnické a lesní produkty nezahmuté v jiných třídách, rostliny a květiny; (32) šumivé nápoje a jiné nápoje nealkoholické, nápoje a šťávy ovocné, sirupy a jiné přípravky k zhotovování nápojů; (33) víno (alkoholické nápoje).

(730) **Dufek Josef**, Pod Sokolovnou 1185/17, Svatobořice - Mistřín, 69604, CZ

(210) **O-526100**

(220) 19.10.2015

(320) 19.10.2015

(511) 6, 35, 36, 43, 44

(540)



(510) (6) reklamní sloupy kovové; (35) obchodní reklama pro třetí osoby, propagace, reklama on-line v počítačové síti, pronájem reklamních materiálů, zaslání reklamních materiálů zákazníkům, rozšiřování reklamních nebo inzertních materiálů, reklamní texty (vydávání, zveřejňování), rozhlasová a televizní reklama, venkovní reklama, komerční reklamní výstavy (organizování); (36) směnářské služby; (43) provozování hotelových služeb a provozování jídelen, hostinská činnost, provozování kaváren a barových služeb; (44) lázeňské a léčebné služby.

(590) Barevná

(730) **Kratky Josef Ing.**, Na Březině 310, Rozdrojovice, 66434, CZ

(210) **O-526103**

(220) 19.10.2015

(320) 19.10.2015

(511) 31, 32, 33

(540)

### CHATŘČ

(510) (31) zahradnické a lesní produkty nezahmuté v jiných třídách, rostliny a květiny; (32) šumivé nápoje a jiné nápoje nealkoholické, nápoje a šťávy ovocné, sirupy a jiné přípravky k zhotovování nápojů; (33) víno (alkoholické nápoje).

(730) **Dufek Josef**, Pod Sokolovnou 1185/17, Svatobořice - Mistřín, 69604, CZ

(210) **O-526106**

(220) 19.10.2015

(320) 19.10.2015

(511) 9, 35, 36, 42

(540)



(510) (9) počítačový software pro ekonomické poradce a auditory, software tvořící ekonomický informační systém; (35) audity účetní, provozní, obchodní (provádění); (36) finanční služby, finanční poradenství; (42) návrh, vývoj a implementace softwaru pro ekonomické poradce a auditory, navrhování ekonomických informačních systémů, řešení problémů počítačového softwaru (technická podpora).

(730) **DYNATECH s.r.o.**, Mlýnská 13, Brno, 60200, CZ

(740) Ing. Dobroslav Musil, patentová kancelář, Ing. Dobroslav Musil, Zábřdovická 11, Brno, 61500

(210) **O-526111**

(220) 19.10.2015

(320) 19.10.2015

(511) 35, 37, 39, 40, 41, 42

(540)



(510) (35) obchodní činnost (služby, poradenství), dodavatelské služby pro třetí osoby (nákup výrobků a služeb pro jiné podniky), služby, poradenství v obchodní činnosti, poradenství (odborné, obchodní); (37) péče (montáž a opravy), stroje (montáž, údržba a opravy), hořáky, kahany (údržba a opravy); (39) automobilová doprava, doprava, doprava nákladní (kamiónová), dovoz, doprava, doručování zboží; (40) svařování, úprava a zpracování kovů; (41) školení (instruktáž), vzdělávání, školení (pořádání, řízení); (42) kalibrování (měření).

(590) Barevná

(730) **REPAS SERVIS s.r.o.**, Žižkova 152, Příbram IX, 26101, CZ

(210) **O-526115**  
(220) 19.10.2015  
(320) 19.10.2015  
(511) 35, 36, 41  
(540)



(510) (35) propagační činnost, reklama, pomoc při řízení obchodní činnosti, obchodní administrativa, kancelářské práce; (36) pojištění, služby finanční, služby peněžní, služby nemovitostní; (41) výchova, vzdělávání, zábava, sportovní a kulturní aktivity.  
(590) Barevná  
(730) **Generální finanční ředitelství**, Lazarská 15/7, Praha 1, 11722, CZ

(210) **O-526117**  
(220) 19.10.2015  
(320) 19.10.2015  
(511) 34  
(540)



(510) (34) tabák surový nebo zpracovaný, tabákové výrobky, doutníky, cigarety, cigarillos, tabák k balení vlastních cigaret, dýmkový tabák, žvýkací tabák, šňupací tabák, kretek, snus, náhražky tabáku (nikoli pro léčebné účely), elektronické cigarety, tabákové výrobky určené k zahřívání, elektronická zařízení a jejich části určené k zahřívání cigaret nebo tabáku za účelem uvolnění aerosolu obsahujícího nikotin k inhalaci, kuřácké potřeby, cigaretový papír, cigaretové dutinky, cigaretové filtry, dózy na tabák, tabatěrky, cigaretová pouzdra, popelníky, dýmky, kapesní strojky k balení cigaret, zapalovače, zápalky.  
(590) Barevná  
(730) **Philip Morris Products S.A.**, Quai Jeanrenaud 3, CH-2000, Neuchatel, CH  
(740) **Zeiner & Zeiner v.o.s.**, Mgr. Kamila Roučková, Maiselova 15, Praha 1, 11000

(210) **O-526129**  
(220) 20.10.2015  
(320) 20.10.2015  
(511) 9, 16, 33, 35, 41, 42  
(540)



**vína z Moravy  
vína z Čech**

(510) (9) nosiče informací všeho druhu v rozsahu třídy 9, zejména obrazu a zvuku, elektronické publikace; (16) nosiče informací všeho druhu v rozsahu třídy 16, tiskoviny a polygrafické výrobky, například katalogy, prospekty, informační brožury a letáky; (33) alkoholické nápoje v rozsahu třídy 33, zejména vína; (35) propagační činnost, reklama, marketing, pomoc při řízení obchodní činnosti, organizování komerčních výstav, soutěží a přehlídek, prodej výrobků v oblasti alkoholických nápojů, zejména v oblasti vína, provozování virtuálních obchodních středisek na Internetu v oblasti nápojů, alkoholických nápojů a vína; (41) výchova, vzdělávání, zábava, zvláště v oblasti degustace a hodnocení vín, organizování soutěží, výstav a přehlídek nekomerčního charakteru, podpora vzdělávání; (42) expertní a poradenské služby a činnost v oblasti hodnocení a klasifikace vín.  
(590) Barevná  
(730) **Národní vinařské centrum, o.p.s.**, Zámek 1, Valtice, 69142, CZ  
(740) **Pavel Reichel a kol.**, Ing. Pavel Reichel, Lopatecká 152/14, Praha 4, 14700

(210) **O-526133**  
(220) 20.10.2015  
(320) 20.10.2015  
(511) 25, 28, 35, 41  
(540)



(510) (25) oděvy všeho druhu spadající do této třídy, sportovní dresy, oděvy pro sportovce, funkční oděvy a prádlo, reklamní oděvy a obuv, pokrývky hlavy, ponožky a jiné oděvní doplňky všeho druhu spadající do této třídy, obuv všeho druhu spadající do této třídy, sportovní obuv; (28) sportovní potřeby spadající do této třídy, sportovní výstroj a výzbroj, sportovní chrániče, florbalové hole, florbalové míče, sportovní potřeby pro florbal, hračky a hry všeho druhu spadající do této třídy; (35) reklamní a marketingová činnost, pronájem reklamních ploch a času, obchodní zastoupení jiných podnikatelských subjektů a osob, zejména sportovců, průzkumy trhu, reklamní a prodejní akce, administrativní práce, automatizované zpracování dat, správa a prodej obchodních dat, obchodní zprostředkování, organizační, ekonomické, obchodní a podnikatelské poradenství, manažerské služby, velkoobchodní, maloobchodní a elektronický prodej sportovních potřeb, oděvů, obuvi, her a hraček; (41) provoz a pronájem tělovýchovných zařízení a sportovních center, agenturní činnosti v oblasti sportu, organizování a pořádání sportovních akcí a soutěží, činnosti sportovních klubů, sportovní rozhodčí (služby), sportovní spolupráce se sportovními kluby a institucemi v tuzemsku i zahraničí, sportovní zpravodajství, sportovní sázky, pronájem sportovních potřeb, organizování a pořádání konferencí v oblasti sportu, organizování

a pořádání zábavních, kulturních, společenských a vzdělávacích akcí, tělovýchova a mimoškolní výchova dětí a mládeže, zábavní, kulturní, společenské a vzdělávací činnosti, trenérské činnosti, sportovní výuka, výchova a vzdělávání sportovců, vydavatelské a nakladatelské činnosti, elektronické publikování, audiovizuální produkce, fotografování, poradenství v oblasti sportu a zábavy, poskytování sportovních, zábavních a vzdělávacích informací.

(730) Český florbal s.r.o., Vyskočilova 1442/1b, Praha 4, 14000, CZ

(740) Ing. Jiří Střelák, Šumberova 42, Praha 6, 162 00

(210) **O-526134**

(220) 20.10.2015

(320) 20.10.2015

(511) 25, 28, 35, 41

(540)



(510) (25) oděvy všeho druhu spadající do této třídy, sportovní dresy, oděvy pro sportovce, funkční oděvy a prádlo, reklamní oděvy a obuv, pokrývky hlavy, ponožky a jiné oděvní doplňky všeho druhu spadající do této třídy, obuv všeho druhu spadající do této třídy, sportovní obuv; (28) sportovní potřeby spadající do této třídy, sportovní výstroj a výzbroj, sportovní chrániče, florbalové hole, florbalové míče, sportovní potřeby pro florbal, hračky a hry všeho druhu spadající do této třídy; (35) reklamní a marketingová činnost, pronájem reklamních ploch a času, obchodní zastoupení jiných podnikatelských subjektů a osob, zejména sportovců, průzkumy trhu, reklamní a prodejní akce, administrativní práce, automatizované zpracování dat, správa a prodej obchodních dat, obchodní zprostředkování, organizační, ekonomické, obchodní a podnikatelské poradenství, manažerské služby, velkoobchodní, maloobchodní a elektronický prodej sportovních potřeb, oděvů, obuvi, her a hraček; (41) provoz a pronájem tělovýchovných zařízení a sportovních center, agenturní činnosti v oblasti sportu, organizování a pořádání sportovních akcí a soutěží, činnosti sportovních klubů, sportovní rozhodčí (služby), sportovní spolupráce se sportovními kluby a institucemi v tuzemsku i zahraničí, sportovní zpravodajství, sportovní sázky, pronájem sportovních potřeb, organizování a pořádání konferencí v oblasti sportu, organizování a pořádání zábavních, kulturních, společenských a vzdělávacích akcí, tělovýchova a mimoškolní výchova dětí a mládeže, zábavní, kulturní, společenské a vzdělávací činnosti, trenérské činnosti, sportovní výuka, výchova a vzdělávání sportovců, vydavatelské a nakladatelské činnosti, elektronické publikování, audiovizuální produkce, fotografování, poradenství v oblasti sportu a zábavy, poskytování sportovních, zábavních a vzdělávacích informací.

(730) Český florbal s.r.o., Vyskočilova 1442/1b, Praha 4, 14000, CZ

(740) Ing. Jiří Střelák, Šumberova 42, Praha 6, 162 00

(210) **O-526135**

(220) 20.10.2015

(320) 20.10.2015

(511) 32, 33, 35

(540)



(510) (32) nealkoholické nápoje; (33) alkoholické nápoje s výjimkou piv; (35) maloobchod, velkoobchod a zprostředkování obchodu s nápoji zahrnutými ve třídách 32 a 33, propagační činnost, pomoc při řízení obchodní činnosti.

(730) Vinařství Mutěnice, s. r. o., Údolní 1174, Mutěnice, 69611, CZ

(740) RETROPATENT s.r.o., Mgr. Kamil Kolátor, Dobiášova 1246/29, Liberec VI, 46006

(210) **O-526136**

(220) 20.10.2015

(320) 20.10.2015

(511) 3, 4, 5

(540)



(510) (3) adstringentní přípravky pro kosmetické účely, alkálie (prchavé -) (amoniak) (čisticí prostředek), aloe vera pro Kosmetické účely (přípravky -), ambra (parfumerie), antiperspirační mýdlo, antistatické přípravky pro použití v domácnosti, apretační přípravky pro žehlení prádla, badyánová esence, balzámy jiné než pro léčebné účely, barviva na vlasy, barviva toaletní, barvy (kosmetické -), barvy na vousy, bělicí a čisticí přípravky na kůži, bělicí přípravky (odbarvovače) pro kosmetické účely, bělicí soda, bělicí soli, bergamotový olej, brusiva, brusné plátno, brusné plátno leštící, brusné přípravky, brusný papír, brusný papír leštící, cedrové dřevo (éterické oleje z -), cididlo, citrón (esenciální oleje z -), červeň (klenotnická -), čisticí křída, čisticí mléko pro toaletní účely, čisticí oleje, čisticí prostředky, čisticí roztoky, čištění umělého chrupu (přípravky pro -), deodoranty pro lidskou potřebu nebo pro zvířata, depilační přípravky, dezodorizační mýdlo, diamantové brusivo, éterické esence, éterické oleje, gaultierový olej, gely (zubní bělicí -), geraniol, heliotropin, henna (kosmetické barvivo), hladicí kameny, holení (přípravky na -), holicí mýdlo, chlorečnan draselný, ionón (parfumerie), jasmínový olej, kadidlo, kámen vodní (přípravky na odstraňování -) pro užití v domácnosti, kamenec (antiseptický), kapaliny na mytí skel do ostříkovačů vozidel, kolínská voda, korund (brusivo), kosmetické neceséry, kosmetické přípravky, kosmetické tužky, kosmetika, koupelové soli, nikoliv pro medicínské účely, krém na obuv, krémy (kosmetické -), krémy na bělení pokožky, krémy na kůži, kúra quillaji na praní, květiny (výtažky z -) (parfumerie), lak (přípravky na odstraňování -), lak na vlasy, laky na nehty, lepidla pro kosmetické účely, lepidla pro připevnění umělých vlasů, lesk (přípravky pro vytváření lesku na listech rostlin), lesky na rty, leštící červeň, leštící kameny, leštící přípravky, levandulová voda, levandulový olej, líčidla, lough javelský, lough sodný na praní, mandlové mýdlo, mandlový olej, masážní gely jiné než pro léčebné účely, maskara (barvy a stíny na oční víčka a řasy), masky (krášlicí -), mastkový prášek,

medicínální mýdla, mentol pro voňavkářství, mentolová silice (výtažková olej), mléko pro kosmetické účely (mandlové -), mycí přípravky pro intimní hygienu a deodorantiční přípravky, mýdélka, mýdla (dezinfekční -), mýdlo proti pocení, mýdlové přípravky pro oživení, zjasnění tkanin, namáčení prádla (přípravky pro -), nehty (umělé -), neklouzavé tekutiny na podlahy, neutralizační přípravky na trvalou ondulaci, obočí (kosmetické přípravky na -), obtisky (ozdobné -) pro kosmetické použití, odbarvování (přípravky pro -), odlakovače, (přípravky na -), odmašťovací přípravky, s výjimkou těch, které jsou užívány při průmyslových postupech nebo při výrobě, odpadní roury (přípravky na čišťení -), odstraňování barev (přípravky na -), ochranné prostředky na kůži (leštidla), oleje do voňavek, silice, oleje pro kosmetické účely, oleje pro toaletní účely, ondulace (přípravky na -), opalovací přípravky (kosmetika), ostření (přípravky na -), osvěžovače dechu (pásky), osvěžovače vzduchu, papír leštící, parfémovaná voda, parfémy, pasty leštící, pasty na obtahovací řemeny, pemza, peroxid vodíku pro kosmetické účely, pískové plátno, pískový papír, pižmo (parfumerie), plavená křída, pleťová voda pro kosmetické účely, pocení (přípravky proti -) (toaletní potřeby), pokožka (kosmetické přípravky pro péči o -), politory (leštidla), pomády pro kosmetické účely, potpourri (směsi voňavých látek), pouzdra na rtěnky, prací prostředky, prádlo (přípravky pro namáčení -), prádlo (vonné sáčky do -), prostředky na odstraňování rzi, protězy zubní (leštící přípravky pro -), přípravky do koupele, nikoliv pro léčebné účely, přípravky pro chemické čištění, přípravky pro péči o nehty, pudr (líčidlo), rtěnky, růžový olej, řasy (kosmetické přípravky na -), řasy umělé (lepidla pro upevnění -), safrol, saténové prádla (přípravky pro -), silice, silikonový karbid (brusivo), sklené plátno, skelný papír, skvrny (odstraňovače na -), smírek, soda na praní, na čištění, spreje pro osvěžení dechu, stlačený vzduch uchovávaný v plechovkách pro účely čištění a odstraňování prachu, sušící prostředky pro myčky nádobí, šampóny, ševcovská směla, škrob na prádlo, šmolka, tapety (přípravky na čištění -), terpentýn, jako odmašťovací přípravek, terpentýnová silice, terpentýnový olej na odmašťování, toaletní přípravky, toaletní voda, trestí do jemného pečiva (éterické oleje), trestí do nápojů (éterické oleje), tuky pro kosmetické účely, ubrousky kosmetické napuštěné pleťovou vodou, ústní vody, nikoliv pro lékařské účely, utěrky napuštěné čistícími přípravky na čištění, vata na špejli (toaletní potřeby), vata pro kosmetické účely, vatové tyčinky pro kosmetické účely, vazelína z ropy pro kosmetické účely, voňavkářské výrobky, vonná dřeva, vonné sáčky do prádla, vonné tyčinky, vosk (depilační -), vosk krejčovský, vosk na leštění, vosk na obuv, vosk na podlahy (přípravky pro odstranění -) (přípravky pro drhnutí), vosk na vousy, vosk pro bělení prádla, vosky na kůži, vulkanický popel k čištění, vykuřování (přípravky pro -) (parfumerie), výtažky z květů (parfumerie), zjasňovače barev (chemické přípravky pro -) pro použití v domácnosti (prádro), změkčovače tkaniny (pro praní), zubní pasty; (4) olej pro barvy, lampové knoty, knoty pro svíčky, konzervační přípravky pro kůži (oleje a tuky), lůj, mazací oleje, mazací tuky, mazadla, olej pro průmyslové účely, paliva, pohonné látky, parafin, parfémované svíčky, petrolejový éther, podpalovače, prach (přípravky pro odstraňování -), svícení (prostředky, pohonné látky ke -), svíčky (parfémované -), olej na textil, vosk jako surovina, vosk na svícení, vosk pro průmyslové účely, zdivo (oleje pro ochranu, impregnaci -); (5) aloe vera pro léčebné účely (přípravky z -), antibakteriální, dezinfekční přípravky, aseptická vata, bahno (léčivé -), bahno pro koupele, bakteriální jedy, balzámy pro lékařské účely, bavlna pro lékařské účely, bikarbonát sodný pro farmaceutické účely, bílkovina potravinový doplněk, bílkovinná potrava pro lékařské účely, bílkovinné přípravky pro lékařské účely, biocidy (pesticidy), bylinné čaje pro lékařské účely, byliny (léčivé -), byliny na kouření pro lékařské účely, cementy zubní, cigarety (netabákové -) pro lékařské účely, cigarety bez obsahu tabáku pro lékařské účely, činidla (chemická -) pro lékařské a zvěrolékařské účely, čípky, čistící přípravky pro kontaktní čočky, deodoranty jiné než pro lidskou potřebu nebo pro zvířata, deodoranty pro oděvy a textil, detergenty pro lékařské účely, dětské plenkové kalhotky, dezinfekční prostředky, dezinfekční přípravky pro hygienické účely, dezinfekční přípravky pro chemická WC, dietní potraviny upravené pro lékařské účely, digestiva pro farmaceutické účely, doplňky potravy, minerální, doplňky výživové, dřevo cedrové s repelentním účinkem, dutina ústní (přípravky pro péči o -) pro lékařské účely, enzymy – potravinové doplňky, enzymy pro lékařské účely, étery pro farmaceutické účely, eukalyptus pro farmaceutické účely, farmaceutické přípravky, fosfáty pro farmaceutické účely, gáza na obvazování, glukóza pro lékařské účely, glycerin pro lékařské účely, glycerofosfáty, guma pro lékařské účely, hemostatické tyčinky, herbicidy, hlísti (prostředky proti -), hmyz (repelenty proti -), hmyz odpuzující kadidla, hojivé (léčivé) houby (ne potraviny), hořčičné náplasti, hořké dřevo pro lékařské účely, houby hojivé (ne potravina), hubnutí (lékařské přípravky pro -), hygienické kalhotky, hygienické ubrousky, hygienické

vložky, chemické přípravky pro farmaceutické účely, chemické přípravky pro lékařské účely, chemické přípravky pro zvěrolékařské účely, chemicko-farmaceutické přípravky, chirurgické obvazy, chirurgické roušky, chladivé spreje pro lékařské účely, insekticidy, jedy, jodová tinktura, joboba, kořeny (léčivé -), koupel (terapeutické přípravky do -), kuří oka (kroužky na -), kuří oka (léčiva na -), kuří oka (náplasti na -), larvy (přípravky pro hubení -), léčiva na zuby, léčivé čaje, léčivé kořeny, léčivé rostliny, lékárníčky (přenosné -) včetně obsahu, lékařské přípravky pro podporu růstu vlasů, lékořice (tyčinky z -) pro farmaceutické účely, léky tekuté, lep na mouchy, lepicí přípravky na chytání much (na mucholapky), leptací tyčinky, leukoplast, linimenty (tekuté masti), lupy (farmaceutické přípravky pro léčení -), masti na popáleniny od slunce, masti pro farmaceutické účely, menstruační tampóny, menstruační vložky, mentol pro farmaceutické účely, minerální vody pro lékařské účely, mléko sušené (pro kojence), modelovací vosky (dentální -), moleskin pro lékařské účely (imitace kůže), moli (přípravky proti -), mořská voda pro zdravotní koupele, mozoly (přípravky na -), mycí přípravky pro lékařské účely, myši (přípravky na hubení -), náplasti, náplasti (- na kuří oka), náplasti (hořčičné -), náplasti pro lékařské účely, opalovací tablety, paraziti (přípravky proti -), pásky (adhezivní -) pro lékařské účely, pásky (lepicí -) pro lékařské účely, pásky přilnavé pro lékařské účely, pesticidy (přípravky pro hubení škůdců), plenkové kalhotky (dětské -), pleny, pliseň (chemické přípravky pro ošetřování -), plyn pro lékařské účely, pokožka (farmaceutické přípravky pro péči o -), krysy (jedy na -), soli minerálních vod, soli pro lékařské účely, sterilizace půdy (přípravky pro -), sterilizační přípravky, tabákové výtažky (jako insekticidy), tabletky pro farmaceutické účely, tablety na snížení chuti k jídlu, tablety pro snížení váhy, tablety vykuřovací, tyčinky hemostatické, tyčinky proti bradavicím, tyčinky vykuřovací, ubrousky napuštěné farmaceutickými vodičkami, uhlí živočišné pro farmaceutické účely, vložky (menstruační -), vložky dámské, vymývací prostředky, vymývací přípravky, lotions pro psy, vzduch deodorizující přípravky, zdravotní tampony.

(590) Barevná

(730) VIETTURK, s.r.o., Libušská 319/126, Praha 4, 14200, CZ

(740) JUDr. Matouš Jíra, 28. října 1001/3, Praha 1 Staré Město, 11000

(210) O-526146

(220) 20.10.2015

(320) 20.10.2015

(511) 31

(540)

**K-CLASSIC CRUNCHY PILLOWS**

(510) (31) potraviny, krmiva a potrava pro zvířata, suchary, sušenky a koláčky pro zvířata, domácí zvířata a domácí mazlíčky, jedlé pochoutky pro zvířata, domácí zvířata a domácí mazlíčky, stravitelné žvýkácké kosti a tyčinky pro domácí zvířata, sépiová kost (pro ptáky v kleci).

(730) Kaufland Warenhandel GmbH &amp; Co. KG, Rötelstrasse 35, D-74172 Neckarsulm, DE

(740) Traplová, Hakr, Kubát Advokátní a patentová kancelář, Mgr. Jana Šuranová Traplová, advokátka, Přístavní 24, Praha 7, 17000

(210) O-526152

(220) 21.10.2015

(320) 21.10.2015

(511) 9, 16, 35, 41

(540)

**TAJFUN**

(510) (9) obrazové a zvukové nosiče spadající do této třídy; (16) propagační materiály - tiskoviny, plakáty, fólie, letáky, etikety; (35) reklama, propagace; (41) umělecká činnost, kulturní tvorba včetně veřejných vystoupení, zprostředkovatelská činnost v oblasti kultury, nakladatelská, vydavatelská činnost, skládání hudby a hudební produkce.



(730) **Havelka Jan**, Konečná 899/13, Karlovy Vary, 36005, CZ

(210) **O-526174**

(220) 21.10.2015

(320) 21.10.2015

(511) 29, 31, 39, 40, 43

(540)



(510) (29) bujón, vývar, droby, vnitřnosti, dršťky, drůbež (neživá), huspeniny, játra, játrová paštika, jedlé tuky, jelito, krvavá tlačěnka, klobásy, salámy, párky, koncentrované vývary, konzervy masové, konzervy rybí, kostní olej, konzumní, lůj (jedlý -), maso, maso (konzervované -), masové extrakty, morek jako potrava, moučka rybí pro lidskou spotřebu, nasolené potraviny, paštika (játrová -), pěny (rybí -), plátky (rybí -), polévky, polévky (přípravky na výrobu -), potraviny (solené -), potraviny z ryb, ryby konzervované -, ryby (solené -), ryby ve slanečném nálevu, ryby, s výjimkou živých, sardinky, nikoliv živé, slanečci, sledi, nikoliv živí, slanina, sýry, šunka, tukové pomazánky na chléb, tukové substance na výrobu jedlých tuků, tuky jedlé, uzeniny, uzeniny v těstě, vepřové maso, vepřové sádlo, vnitřnosti, droby, dršťky, výtažky masové, vývary, zvěřina; (31) drůbež (živá zvířata), hospodářská zvířata, ryby živé, zvířata hospodářská, zvířata živá; (39) doprava, dovoz, doprava, nákladní doprava (kamionová -), skladování; (40) konzervace zmrazením, konzervování potravin a nápojů, mletí, porážka zvířat, uzení potravin, zmrazování potravin; (43) bufety, jídelny, jídelny (závodní -), restaurace, restaurace (samoobslužné -), zásobování.

(590) Barevná

(730) **Brejcha Pavel**, Osek 40, Přeštice, 33401, CZ

(740) Holá, Janík, Samek, advokátní kancelář s.r.o., Mgr. Veronika Holá, advokátka, Pražská 140, Příbram, 26101

(210) **O-526179**

(220) 21.10.2015

(320) 21.10.2015

(511) 9, 16, 35, 38, 41

(540)



(510) (9) antény, audiovizuální zařízení pro výuku, automaty hudební, hrací skříně uváděné do chodu vhozením mince, nástroje na určování azimutu, barometry, brýle, pouzdra na brýle, brýle sluneční, brýle proti slunci, brýlové řetízky, buzoly, směrové kompas, clony na oči, čističe nosičů zvukových záznamů, čočky kontaktní, čočky optické, čtecí zařízení v televizi, dalekohledy, diapozitivy, promítací přístroje na diapozitivy, diktafony, magnetické disky, kompaktní disky (audio-video), gramofonové desky, gramofonové jehly, disky optické, dvd přehrávače, elektronická pera (vizuální zobrazovací jednotky), elektronické oznamovací tabule, elektronické publikace (s možností stažení), epidiascopy, filmové kamery, exponované filmy, stříhací zařízení na filmy, kreslené filmy, fotoaparáty, hologramy, nosiče záznamů nahrané i

nenahrané, audiovizuální programy, filmy (audiovizuální díla a zvukové obrazové záznamy), cd disky, dvd disky, obaly na cd disky nebo dvd disky nebo na nosiče záznamů, jezdecké přilby, kalkulačky, kalkulačky kapesní, exponované kinofilmy, klávesnice počítačové, krokoměry, magnetická média, magnetické disky, magnetické nosiče dat, magnetické pásky, magnetofony, magnety, magnety dekorativní, mincové mechanismy pro televizory, monitory, mikrofony, nosiče dat magnetické, nosiče dat optické, nosiče zvukových nahrávek, nosiče zvukových záznamů nahrané i nenahrané, audiovizuální díla na nosičích, audiovizuální díla v digitální podobě, programové vybavení pro počítače, interaktivní software, software, hardware výpočetní techniky, interaktivní databáze, elektronické databáze, multimediální aplikace, elektronické multimediální nebo elektronické multimediální katalogy, elektronická periodika, ochranné brýle pro sport, ochranné helmy pro sport, obrazovky, optické disky kompaktní cd rom, plátina promítací, počítače, počítačové hry (programy), počítačové tiskárny, podložky pod myš, potápěčské masky, potápěčské oděvy, potápěčské rukavice, pravítka (měřicí přístroje), pravítko logaritmické, přehrávače kompaktních disků, přilby ochranné, přístroje pro reprodukci zvuku, rádia, signalizační píšťalky, sluchátka, snímače obrazu, skenery (zařízení pro zpracování dat), tampóny do uší pro potápěče, televizní přístroje, trojúhelníky výstražné pro vozidla, videokamery, videokazety, videopásky, vyučovací stroje, zápisník elektronický, závaží; (16) alba, atlasy, pouzdra s barvami (školní pomůcky), blahopřání, blahopřání hudební, bloky (papírnické výrobky), brožury, papírové bryndáčky, časopisy, časopisy – komiksy, čínská tuš, desky (papírnické výrobky), psací desky s klipsem na přidržování papíru, desky na dokumenty (šanon, pořadače), dopisní papír, držáky na psací potřeby, figurky (sošky) z papírové hmoty, fotografie, stojany na fotografie, zemské globusy, grafické reprodukce, grafiky, gummy na mazání, hlína modelovací, houbičky navlhčovací (kancelářské potřeby), hroty psacích per, chrániče prstů (kancelářské potřeby), inkoust v tyčince, inkousty, kalamáře, kalendáře, kalendáře trhací, kancelářské potřeby, kromě nábytku, kancelářské sponky, papírové kapesníky, karty, katalogy, kelímky papírové na mléčné výrobky, krabice na klobouky z lepenky, záložky do knih, knižní zarážky, vzory na kopírování, papírové kormouty, krabice lepenkové nebo papírové, kružítka, křída na psaní, laminovací na dokumenty pro použití v kanceláři, malířská plátina, malířské stojany, malířské štetce, štetce, štetce na psaní, mapy, zeměpisné mapy, mašle papírové, materiály na pečetění, pomůcky na mazání, sáčky pro mikrovlnné trouby, misky na vodové barvy, materiály na modelování, nálepky (lepící pásky) pro kancelářské použití nebo pro domácnost, napínáčky, násadky na pera, noviny, nože na papír, obálky, obaly (papírnické výrobky), obaly na spisy, obtisky, ocelová pera, opěradla na ruce pro malíře, ořezávací strojky na tužky, ořezávátka na tužky, oznámení rodinných událostí (papírnické výrobky), palety pro malíře, papír, dopisní papír, papír kopírovací (pauzovací), pergamenový papír, papír sací, svítilny papír, toaletní papír, papír voskovaný, papír xuan, papírová prostrání, papírové ubrusy, papírové podložky pod sklenice, papírové ubrusky, pastelky, pouzdra na pasy, pečetě, penály, pera (kancelářské potřeby), pera plnicí, periodika, plakáty, plány, psací podložky, pomůcky učební, kromě přístrojů, pohlednice, poštovní známky, potřeby na psaní, poutače z papíru nebo lepenky, pouzdra na doklady, pouzdra na pera, pouzdra s psacími potřebami, papírové praporky, pravítka, prospekty, příručky, psací podložky, psací soupravy (sada psacích potřeb), publikace, papírové pytlíky jako obaly, razítka, razítka datovací, pouzdra na razítka, razítkovací podušky, ročenky, papírové ručníky, rýsovací nástroje, samolepky, samolepky pro domácnost a pro kancelářské potřeby, sešity, sešíváčky, skicáky, stírátka na tabule, školní potřeby, tabule školní, těžítka, tikety, tiskopisy, tiskové typy, tiskoviny, tužky, tuhy do tužek, držátka na tužky, patentní tužky, uhly na kreslení, zápisníky, zpěvníky; (35) reklamní, inzertní a propagační činnost, marketing, inzerce poštou, licence na výrobky a služby ostatních (komerční správa), nábor zaměstnanců, pomoc při řízení obchodní činnosti, obchodní nebo podnikatelské informace, obchodní nebo podnikatelský průzkum, organizování výstav (komerčních nebo reklamních), personální poradenství, pořádání veletrhů pro obchodní a reklamní účely, průzkum trhu, průzkum veřejného mínění, zajišťování předplatného telekomunikačních služeb pro ostatní, merchandising, organizační zabezpečování televizního vysílání, předvádění zboží, příprava inzertních sloupek, reklama (propagace), reklama on line v počítačové síti, aktualizování reklamních materiálů, pronájem reklamních materiálů, zasílání reklamních materiálů zákazníkům, rozšiřování reklamních nebo inzertních materiálů, sekretářské služby, služby v oblasti grafické úpravy pro reklamní účely, styky s veřejností, vydávání reklamních nebo náborových propagačních a inzertních textů, televizní reklama, obchodní vedení uměleckých agentur, zajišťování novinového předplatného (pro

předplatitele); (38) telekomunikace, služby umožňující komunikaci jedné osoby s druhou, elektronická pošta, služby elektronických nástěnek (telekomunikační služby), informační kanceláře, vysílání kabelové televize, služby dálkových konferencí, počítačová komunikace, posílání zpráv, poskytování internetových diskusních fór, pronájem přístrojů pro přenos zpráv, pronájem přístupového času ke globálním počítačovým sítím, pronájem zařízení pro přenos informací, přenášení pomocí satelitních družic, přenos zpráv a obrazových informací pomocí počítače, půjčování telekomunikačních zařízení, telekonference (služby dálkových konferencí), teleshoppingové služby (poskytování televizních kanálů pro teleshoppingové služby), televizní vysílání, digitální vysílání, televizní vysílání programů, televizní vysílání zábavných, vzdělávacích, výchovných, soutěžních, diskusních a informačních pořadů, šíření elektronických časopisů, informací, elektronických periodik, audio nebo audiovizuálních děl, prostřednictvím informační nebo datové nebo elektronické nebo komunikační nebo telekomunikační nebo počítačové sítě, zejména internetu, pomocí satelitů a jiných sítí, informační služby na internetu související s televizním vysíláním, služby na internetu související s televizním vysíláním, provozování internetového serveru, provozování internetového portálu, zajištění prostoru pro webové stránky, poskytování portálu na internetu, poskytování on-line platformy pro nahrávání, zpracování, přenos a aktualizaci dat, obrázků, fotografií, 3d aplikací, zpravodajství, radiové vysílání, výzvy (služby poskytované rádiem, telefonem nebo jinými elektronickými komunikačními prostředky), zaslání zpráv; (41) dabing, nakladatelství a vydavatelství, ediční činnost, publikační činnost, nahrávání nosičů zvukových nebo obrazové zvukových, služby v oblasti digitálního zpracování obrazu, elektronické publikování (dtp), služby v oblasti estrád, tvorba a šíření audiovizuálních děl, zpravodajství, publicistika, televizní zpravodajství, tv produkce, tvorba programů, tvorba a výroba televizních a audiovizuálních programů, obrazové zpravodajství, filmová produkce, jiná než reklamní, filmová studia, filmová tvorba, filmové projekce, pronájem filmových promítaček a jejich příslušenství, půjčování filmů, fotografování, informace o možnostech zábavy, informace o výchově a vzdělávání, poskytování služeb v oblasti karaoke (hudební doprovod písní dle výběru zpěváka), výchovně zábavné klubové služby, kluby zdraví (služby), koncertní síně, sály, organizování a vedení konference, organizování a vedení kongresu, korespondenční kurzy, provozování muzea, služby nahrávacího studia, nahrávání videopásek, organizování kulturních nebo vzdělávacích výstav, organizace společenských a kulturních akcí, organizace, provozování a provádění her a soutěží i veřejných, provozování kina, organizování plesů, organizování vzdělávacích nebo zábavných soutěží, výstavní činnost v oblasti kultury nebo zábavy nebo výchovy nebo vzdělávání, zábavné parky, plánování a organizování večírků, pořádání soutěží krásy, poskytování on-line elektronických publikací [bez možnosti stažení], pronájem audio nahrávek, pronájem dekorací, pronájem kinematografických filmů, pronájem osvětlovacích zařízení pro divadla nebo televizní studia, pronájem rozhlasových a televizních přijímačů, provozování her on-line (z počítačové sítě), předprodej vstupenek, výroba divadelních nebo jiných představení, půjčování filmů, půjčování přenosných videokamer, půjčování videokamer, půjčování videopásek, psaní scénářů, pronájem rozhlasových a televizních přijímačů, organizování a vedení seminářů, služby v oblasti grafické úpravy, jiné než pro reklamní účely, studia nahrávací (služby), reportérské služby, školení, vyučování, výroba rozhlasových a televizních programů, televizní zábava, zveřejňování textů, kromě reklamních, tlumočení posunkové řeči, opatřování titulků, výuka, vzdělávací informace, nahrávání videopásek, střih videopásek, vydávání elektronických časopisů on-line, vydávání textů, s výjimkou reklamních nebo náborových, výroba videofilmů, pronájem zvukového nahrávacího zařízení, živé představení, organizování živých vystoupení.

(730) Česká televize, Kavčí hory, Praha 4, 14070, CZ

(210) **O-526182**  
(220) 22.10.2015  
(320) 22.10.2015  
(511) 35, 40, 41, 44  
(540)



DENTÁLNÍ KLINIKA JAN STUHLÍK

(510) (35) zprostředkování obchodu a specializovaný maloobchod v oblasti stomatology, styk s veřejností, reklama, propagace, inzerce všemi druhy médií, marketing; (40) služby zubních techniků, zpracování materiálů - pořizování zubních otisků plastickou hmotou a/nebo skenováním, zhotovování zubních náhrad frézováním a odléváním; (41) pořádání odborných kurzů, školení a jiných vzdělávacích akcí, včetně lektorské činnosti v oblasti zubní péče; (44) lékařské služby, zejména v oblasti zubní péče, především v oborech stomatology, stomatochirurgie, implantologie, endodontie, ortodontie a parodontologie, péče a služby v oblasti dentální hygieny, provozování nestátního zdravotnického zařízení se zaměřením na komplexní zubní péči a dentální hygienu, poradenství v oblasti zubní péče, dentální hygieny a kosmetické stomatology.  
(590) Barevná  
(730) **D32 s.r.o.**, Rohanské nábřeží 661/5, Praha 8 - Karlín, 18600, CZ  
(740) Advokátní kancelář Krejčík & partneři, Mgr. Daniela Vlčková, Londýnská 59, Praha 2, 12000

(210) **O-526183**  
(220) 21.10.2015  
(320) 21.10.2015  
(511) 16, 32, 33  
(540)



(510) (16) papír, obaly z papíru, obaly z lepenky a kartónu spadající do této třídy, časopisy, tiskoviny, periodika, knihy, knihařské výrobky, fotografie, pohlednice, plakáty, papírnické zboží, papírové etikety, viněty, obaly z plastických hmot spadající do této třídy, veškeré obaly a přebaly na víno, pivo a lihoviny spadající do této třídy; (32) nealkoholické nápoje, pivo, lehká piva a ležáky, ochucená piva, míchané nápoje na základě piva; (33) alkoholické nápoje, vína všech druhů, lihoviny, míchané alkoholické nápoje.  
(590) Barevná  
(730) **ALKONE a.s.**, Senovážné náměstí 992/8, Praha 1 - Nové Město, 11000, CZ  
(740) Ing. Zdeněk Kučera, Dlouhá 207 (P.O.BOX 92), Slušovice, 76315

(210) **O-526184**  
(220) 21.10.2015  
(320) 21.10.2015  
(511) 16, 32, 33  
(540)



- (510) (16) papír, obaly z papíru, obaly z lepenky a kartónu spadající do této třídy, časopisy, tiskoviny, periodika, knihy, knihařské výrobky, fotografie, pohlednice, plakáty, papírnické zboží, papírové etikety, viněty, obaly z plastických hmot spadající do této třídy, veškeré obaly a přebaly na víno, pivo a lihoviny spadající do této třídy; (32) nealkoholické nápoje, pivo, lehká piva a ležáky, ochucená piva, míchané nápoje na základě piva; (33) alkoholické nápoje, vína všech druhů, lihoviny, míchané alkoholické nápoje.  
(590) Barevná  
(730) **ALKONE a.s.**, Senovážné náměstí 992/8, Praha 1 - Nové Město, 11000, CZ  
(740) Ing. Zdeněk Kučera, Dlouhá 207 (P.O.BOX 92), Slušovice, 76315

(210) **O-526185**  
(220) 22.10.2015  
(320) 22.10.2015  
(511) 16, 32, 33  
(540)

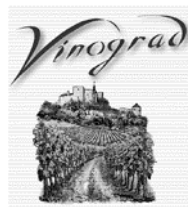

- (510) (16) papír, obaly z papíru, obaly z lepenky a kartónu spadající do této třídy, časopisy, tiskoviny, periodika, knihy, knihařské výrobky, fotografie, pohlednice, plakáty, papírnické zboží, papírové etikety, viněty, obaly z plastických hmot spadající do této třídy, veškeré obaly a přebaly na víno, pivo a lihoviny spadající do této třídy; (32) nealkoholické nápoje, pivo, lehká piva a ležáky, ochucená piva, míchané nápoje na základě piva; (33) alkoholické nápoje, vína všech druhů, lihoviny, míchané alkoholické nápoje.  
(730) **ALKONE a.s.**, Senovážné náměstí 992/8, Praha 1 - Nové Město, 11000, CZ  
(740) Ing. Zdeněk Kučera, Dlouhá 207 (P.O.BOX 92), Slušovice, 76315

(210) **O-526189**  
(220) 22.10.2015  
(320) 22.10.2015  
(511) 9, 16, 35, 36, 37, 38, 41, 42, 45  
(540)

### **RSH Stavební společnost**

- (510) (9) software, počítačové programy s možností stažení, počítačové a elektronické databáze, počítačové softwarové aplikace ke stažení, reklamní, inzertní, propagační, uživatelské a instruktážní materiály i tiskoviny a databázové produkty v elektronické podobě, elektronické publikace, počítačové systémy a multimediální aplikace, zvukové a obrazové záznamy na nosičích nebo v elektronické podobě nebo ke

stažení; (16) reklamní, inzertní, propagační, uživatelské a instruktážní materiály i tiskoviny a databázové produkty v papírové formě, plakáty, tiskoviny všeho druhu a polygrafické výrobky zařazené v této třídě, kancelářský papír, reklamní tabule z papíru, papírové složky, papírové jmenovky a etikety, formuláře, fotografie (tištěné), grafické reprodukce, grafiky, poutače z papíru nebo z lepenky, šanony (pořadače), štítky (papírové nálepky), tabule reklamní z papíru nebo lepenky, tiskopisy, tiskoviny, obálky, papírnické zboží, psací potřeby, včetně psacích potřeb ze vzácných kovů a jejich slitin, kancelářské potřeby (s výjimkou nábytku), reklamní a upomínkové předměty z papíru a plastu spadající do této třídy; (35) propagační činnost, reklama, reklamní, inzertní a propagační činnost prostřednictvím jakéhokoliv média, prostřednictvím telefonní sítě nebo datové sítě nebo informační sítě nebo elektronické sítě nebo komunikační sítě nebo počítačové sítě, překlad informací do počítačových databází, systemizace informací do počítačových databází, řízení a správa databází, poskytování komerčních informací prostřednictvím počítačových databází, poskytování obchodních informací prostřednictvím webových stránek, poskytování informací komerčního nebo reklamního charakteru, pomoc při řízení obchodní činnosti, obchodní administrativa, kancelářské práce, aktualizování reklamních materiálů, komerční využití Internetu v oblasti výrobků a služeb, sjednávání a uzavírání obchodních transakcí pro třetí strany, služby obchodního zprostředkování, činnost podnikatelských, ekonomických a organizačních poradců, ekonomické informace a poradenství, automatizované zpracování dat, marketingová činnost, průzkumy trhu, činnost účetních a daňových poradců, vedení účetnictví a daňové evidence, dražby, obchodní a ekonomické poradenství, ekonomické prognózy a analýzy pro obchodní účely, inzertní, propagační a informační služby prostřednictvím Internetu za účelem obchodu, rozšiřování a zaslání reklamních materiálů, a to letáků, prospektů, katalogů, periodických a neperiodických publikací, tiskovin a vzorků, licence na výrobky a služby pro třetí osoby (komerční správa), sestavování statistik, firemní evidence záznamů, franšizing; (36) zprostředkování obchodu a služeb v oblasti realit, realitní kanceláře, pronájem bytů, vedení nájemních, činžovních domů, zprostředkování nemovitostí, obchodování s nemovitostmi, oceňování a odhady nemovitostí, pronájem nemovitostí, správa nemovitostí, finanční oceňování (pojištění, bankovníctví), pronájem nájemních, činžovních domů, pronajímání kanceláří (nemovitosti), ubytovací kanceláře (byty, místnosti), vybírání nájemného, zprostředkování obchodu s nemovitostmi a hypotékami, včetně s úvěry ze stavebního spoření, finanční a peněžní služby, poradenství v oblasti financí, finanční makléřství a zprostředkovatelství, finanční management společností, osobní, privátní a firemní finanční služby a poradenství, finanční analýzy, finanční poradenství, finanční informace, konzultace v oblasti financí, finanční odhady a oceňování, měnové obchody, správa fondů a investic, půjčky (financování), služby v oblasti poskytování úvěrů a hypoték, zprostředkování finančních služeb, finanční služby v oblasti spoření, zprostředkování smluv v oblastech spoření, zprostředkování a uzavírání pojištění, zprostředkování úvěrů a hypoték, leasing, služby poskytované v souvislosti s vyhledáváním vhodných úvěrových zdrojů a poskytováním úvěrů, zprostředkovatelské služby v oblasti pojištění, v oblasti hypotečních i komerčních úvěrů, nabízení finančních produktů, ekonomicko-finanční služby, finanční plánování, poskytování nebo zprostředkování spotřebitelského úvěru, tvorba finančních plánů, finanční konzultační služby, pojišťovací služby a konzultační služby v oblasti pojišťovnictví; (37) stavební činnost, stavitelství, jejich změny a odstraňování staveb, poradenství ve stavebnictví a obsluze strojů, stavební práce, poradenská a obstaravatelská činnost ve stavebnictví, zprostředkování služeb souvisejících s přípravou, koordinací a kolaudací stavby obsažené v této třídě, konzultace ve stavebnictví, developerská činnost ve stavebnictví, stavební dozor a řízení staveb (dohled), realizace, demolice, opravy a údržby staveb, přípravné a dokončovací stavební práce, poradenské služby v oblasti stavebnictví a dokončovacích prací, poradenství v oblasti stavitelství, pronájem strojů, nástrojů, zařízení, vybavení a nářadí pro stavebnictví a demolice staveb, služby řízení stavebních projektů, řízení projektů výstavby budov na místě, řízení stavebních projektů přímo na stavbách, generální dodávky staveb na klíč, jejich změny a odstraňování, kompletní dodávky interiéru, odborné konzultace, poskytování informací a poradenská činnost v oblasti služeb uvedených ve třídě 37; (38) provozování internetového portálu, počítačová komunikace, elektronický přenos dat pomocí výpočetní techniky (počítačů), elektronický přenos dat na zakázku/za úplaty, elektronická pošta, pronájem přístupového času do počítačových databází, pronájem telekomunikačních přístrojů a zařízení pro přenos dat, pronájem zařízení pro přenos informací, zprostředkování přístupu ke globální počítačové síti, rozšiřování, zveřejňování a přenos informací prostřednictvím

počítačových a telekomunikačních prostředků a sítí, satelitů, výměna a šíření informací a zpráv pomocí telekomunikačních sítí, datových sítí, služby webových portálů v rámci této třídy, informační služby na Internetu, zejména úplatné či bezúplatné zpřístupňování a uveřejňování informací prostřednictvím Internetu, poskytování informačního servisu prostřednictvím telefonu, mobilní telekomunikační sítě, Internetu, poskytování přístupu na on-line informační služby a databáze, přenos, úplatné či bezúplatné poskytování informací, jehož předmětem může být jakákoli datová položka obsažená v databázích, on-line informační a databázové služby, komunikační služby prostřednictvím Internetu, vnějších a vnitřních sítí; (41) výchovná a vzdělávací činnost, školení, výuka a vzdělávání on-line, koučink, školení, počítačové vzdělávání a školení, pořádání zkoušek v rámci vzdělávání, konzultační služby v oblasti vzdělávání, informace o výchově a vzdělávání, pořádání, organizování a vedení konferencí, pořádání, organizování a vedení seminářů, vzdělávacích a zábavných akcí, workshopů a kurzů, pořádání a řízení pracovních setkání (školení), praktický výcvik, zkoušení, přezkoušení, nakladatelská a vydavatelská činnost, včetně vydávání elektronických publikací, ediční činnost, publikační činnost, psaní textů všeho druhu (s výjimkou reklamních), tvorba audiovizuálních děl a programů, tvorba a vydávání časopisů, periodik, knih, publikací, novin, letáků a fotografií - v papírové i elektronické podobě, fotografování, zveřejňování textů kromě reklamních; (42) návrhy, tvorba, strukturování a programování či jiné vytváření počítačových programů a počítačových systémů, včetně jeho instalace, zavádění, adaptace, aktualizace a údržby, tvorba a správa www stránek, tvorba multimediálních dokumentů, prezentací, aplikací, katalogů, konstrukce WWW prezentací a řešení WWW serverů, tvorba počítačových animací a vizualizací, programové projekty (tvorba), tvorba informačních databází, konzultace v oblasti počítačového softwaru, počítačové programování, pronájem počítačového softwaru, navrhování a vývoj počítačového softwaru, kopírování počítačových programů, převod (konverze) dat a počítačových programů (ne fyzický), elektronické ukládání dat, poradenství v oblasti navrhování a vývoje počítačového softwaru, pronájem webových serverů, umístování webových stránek, hosting webových stránek, konzultace v oblasti webového designu, konzultační služby v oblasti informačních technologií, konzultace v oblasti počítačového softwaru, kódování a dekódování počítačových systémů, pronájem webových serverů, vědecké a technologické služby a související výzkum a projektování, analytické a výzkumné služby v průmyslu, inženýrská činnost, inženýrské práce (expertizy), inženýrsko-technické konzultační služby, inženýrsko-technické projektantské služby, technické testování, technické projektové studie, průmyslový design, technický a vědecký průzkum, elektrotechnické služby, vývoj a výzkum nových výrobků pro jiné, zhotovování projektové dokumentace, zpracování nebo zajištění odborných posudků v celé oblasti výstavby a stavebnictví, jakož i zpracování dokumentace k územnímu nebo stavebnímu řízení, projekční činnost, studie a plánování technických a stavebních projektů, činnost projektantů a konstruktérů a konstruktérské služby, geologické a hydrogeologické průzkumy nebo výzkumy, designérská činnost, architektonické poradenství, zprostředkovatelská činnost se službami výše uvedenými ve třídě 42; (45) právní a mediální služby, právní poradenství, zastupování klientů, poskytování počítačových licencí.

(730) **RSH - stavební společnost, a.s.**, Opletalova 1417/25, Praha 1 - Nové Město, 11000, CZ

(210) **O-526190**

(220) 22.10.2015

(320) 22.10.2015

(511) 9, 16, 35, 36, 37, 38, 41, 42, 45

(540)



Stavební společnost

(510) (9) software, počítačové programy s možností stažení, počítačové a elektronické databáze, počítačové softwarové aplikace ke stažení,

reklamní, inzertní, propagační, uživatelské a instruktážní materiály i tiskoviny a databázové produkty v elektronické podobě, elektronické publikace, počítačové systémy a multimediální aplikace, zvukové a obrazové záznamy na nosičích nebo v elektronické podobě nebo ke stažení; (16) reklamní, inzertní, propagační, uživatelské a instruktážní materiály i tiskoviny a databázové produkty v papírové formě, plakáty, tiskoviny všeho druhu a polygrafické výrobky zařazené v této třídě, kancelářský papír, reklamní tabule z papíru, papírové složky, papírové jmenovky a etikety, formuláře, fotografie (tištěné), grafické reprodukcce, grafiky, poutače z papíru nebo z lepenky, šanony (pořadače), štítky (papírové nálepky), tabule reklamní z papíru nebo lepenky, tiskopisy, tiskoviny, obálky, papírnické zboží, psací potřeby, včetně psacích potřeb ze vzácných kovů a jejich slitin, kancelářské potřeby (s výjimkou nábytku), reklamní a upomínkové předměty z papíru a plasty spadající do této třídy; (35) propagační činnost, reklama, reklamní, inzertní a propagační činnost prostřednictvím jakéhokoliv média, prostřednictvím telefonní sítě nebo datové sítě nebo informační sítě nebo elektronické sítě nebo komunikační sítě nebo počítačové sítě, překlad informací do počítačových databází, systemizace informací do počítačových databází, řízení a správa databází, poskytování komerčních informací prostřednictvím počítačových databází, poskytování obchodních informací prostřednictvím webových stránek, poskytování informací komerčního nebo reklamního charakteru, pomoc při řízení obchodní činnosti, obchodní administrativa, kancelářské práce, aktualizování reklamních materiálů, komerční využití Internetu v oblasti výrobků a služeb, sjednávání a uzavírání obchodních transakcí pro třetí strany, služby obchodního zprostředkování, činnost podnikatelských, ekonomických a organizačních poradců, ekonomické informace a poradenství, automatizované zpracování dat, marketingová činnost, průzkumy trhu, činnost účetních a daňových poradců, vedení účetnictví a daňové evidence, dražby, obchodní a ekonomické poradenství, ekonomické prognózy a analýzy pro obchodní účely, inzertní, propagační a informační služby prostřednictvím Internetu za účelem obchodu, rozšiřování a zaslání reklamních materiálů, a to letáků, prospektů, katalogů, periodických a neperiodických publikací, tiskovin a vzorků, licence na výrobky a služby pro třetí osoby (komerční správa), sestavování statistik, firemní evidence záznamů, franšizing; (36) zprostředkování obchodu a služeb v oblasti realit, realitní kanceláře, pronájem bytů, vedení nájemních, činžovních domů, zprostředkování nemovitostí, obchodování s nemovitostmi, oceňování a odhady nemovitostí, pronájem nemovitostí, správa nemovitostí, finanční oceňování (pojištění, bankovníctví), pronájem nájemních, činžovních domů, pronajímání kanceláří (nemovitosti), ubytovací kanceláře (byty, místnosti), vybírání nájemného, zprostředkování obchodu s nemovitostmi a hypotékami, včetně s úvěry ze stavebního spoření, finanční a peněžní služby, poradenství v oblasti financí, finanční makléřství a zprostředkovatelství, finanční management společností, osobní, privátní a firemní finanční služby a poradenství, finanční analýzy, finanční poradenství, finanční informace, konzultace v oblasti financí, finanční odhady a oceňování, měnové obchody, správa fondů a investic, půjčky (financování), služby v oblasti poskytování úvěrů a hypoték, zprostředkování finančních služeb, finanční služby v oblasti spoření, zprostředkování smluv v oblastech spoření, zprostředkování a uzavírání pojištění, zprostředkování úvěrů a hypoték, leasing, služby poskytované v souvislosti s vyhledáváním vhodných úvěrových zdrojů a poskytováním úvěrů, zprostředkovatelské služby v oblasti pojištění, v oblasti hypotečních i komerčních úvěrů, nabízení finančních produktů, ekonomicko-finanční služby, finanční plánování, poskytování nebo zprostředkování spotřebitelského úvěru, tvorba finančních plánů, finanční konzultační služby, pojišťovací služby a konzultační služby v oblasti pojišťovnictví; (37) stavební činnost, stavitelství, jejich změny a odstraňování staveb, poradenství ve stavebnictví a obsluze strojů, stavební práce, poradenská a obstaratelská činnost ve stavebnictví, zprostředkování služeb souvisejících s přípravou, koordinací a kolaudací stavby obsažené v této třídě, konzultace ve stavebnictví, developerská činnost ve stavebnictví, stavební dozor a řízení staveb (dohled), realizace, demolice, opravy a údržby staveb, přípravné a dokončovací stavební práce, poradenské služby v oblasti stavebnictví a dokončovacích prací, poradenství v oblasti stavitelství, pronájem strojů, nástrojů, zařízení, vybavení a nářadí pro stavebnictví a demolice staveb, služby řízení stavebních projektů, řízení projektů výstavby budov na místě, řízení stavebních projektů přímo na stavbách, generální dodávky staveb na klíč, jejich změny a odstraňování, kompletní dodávky interiérů, odborné konzultace, poskytování informací a poradenská činnost v oblasti služeb uvedených ve třídě 37; (38) provozování internetového portálu, počítačová komunikace, elektronický přenos dat pomocí výpočetní techniky (počítačů), elektronický přenos dat na zakázku/za úplatu, elektronická

- pošta, pronájem přístupového času do počítačových databází, pronájem telekomunikačních přístrojů a zařízení pro přenos dat, pronájem zařízení pro přenos informací, zprostředkování přístupu ke globální počítačové síti, rozšiřování, zveřejňování a přenos informací prostřednictvím počítačových a telekomunikačních prostředků a sítí, satelitů, výměna a šíření informací a zpráv pomocí telekomunikačních sítí, datových sítí, služby webových portálů v rámci této třídy, informační služby na Internetu, zejména úplatné či bezúplatné zpřístupňování a uveřejňování informací prostřednictvím Internetu, poskytování informačního servisu prostřednictvím telefonu, mobilní telekomunikační sítě, Internetu, poskytování přístupu na on-line informační služby a databáze, přenos, úplatné či bezúplatné poskytování informací, jehož předmětem může být jakákoli datová položka obsažená v databázích, on-line informační a databázové služby, komunikační služby prostřednictvím Internetu, vnějších a vnitřních sítí; (41) výchovná a vzdělávací činnost, školení, výuka a vzdělávání on-line, koučink, školení, počítačové vzdělávání a školení, pořádání zkoušek v rámci vzdělávání, konzultační služby v oblasti vzdělávání, informace o výchově a vzdělávání, pořádání, organizování a vedení konferencí, pořádání, organizování a vedení seminářů, vzdělávacích a zábavných akcí, workshopů a kurzů, pořádání a řízení pracovních setkání (školení), praktický výcvik, zkoušení, přezkoušení, nakladatelská a vydavatelská činnost, včetně vydávání elektronických publikací, ediční činnost, publikační činnost, psaní textů všeho druhu (s výjimkou reklamních), tvorba audiovizuálních děl a programů, tvorba a vydávání časopisů, periodik, knih, publikací, novin, letáků a fotografií - v papírové i elektronické podobě, fotografování, zveřejňování textů kromě reklamních; (42) návrhy, tvorba, strukturování a programování či jiné vytváření počítačových programů a počítačových systémů, včetně jeho instalace, zavádění, adaptace, aktualizace a údržby, tvorba a správa www stránek, tvorba multimediálních dokumentů, prezentací, aplikací, katalogů, konstrukce WWW prezentací a řešení WWW serverů, tvorba počítačových animací a vizualizací, programové projekty (tvorba), tvorba informačních databází, konzultace v oblasti počítačového softwaru, počítačové programování, pronájem počítačového softwaru, navrhování a vývoj počítačového softwaru, kopírování počítačových programů, převod (konverze) dat a počítačových programů (ne fyzický), elektronické ukládání dat, poradenství v oblasti navrhování a vývoje počítačového softwaru, pronájem webových serverů, umístění webových stránek, hosting webových stránek, konzultace v oblasti webového designu, konzultační služby v oblasti informačních technologií, konzultace v oblasti počítačového softwaru, kódování a dekodování počítačových systémů, pronájem webových serverů, vědecké a technologické služby a související výzkum a projektování, analytické a výzkumné služby v průmyslu, inženýrská činnost, inženýrské práce (expertízy), inženýrsko-technické konzultační služby, inženýrsko-technické projektantské služby, technické testování, technické projektové studie, průmyslový design, technický a vědecký průzkum, elektrotechnické služby, vývoj a výzkum nových výrobků pro jiné, zhotovování projektové dokumentace, zpracování nebo zajištění odborných posudků v celé oblasti výstavby a stavebnictví, jakož i zpracování dokumentace k územnímu nebo stavebnímu řízení, projekční činnost, studie a plánování technických a stavebních projektů, činnost projektantů a konstruktérů, geodetické služby, geologické a hydrogeologické průzkumy nebo výzkumy, designérská činnost, architektonické poradenství, zprostředkovatelská činnost se službami výše uvedenými ve třídě 42; (45) právní a mediální služby, právní poradenství, zastupování klientů, poskytování počítačových licencí.
- (730) **RSH - stavební společnost, a.s.**, Opletalova 1417/25, Praha 1 - Nové Město, 11000, CZ

- (210) **O-526191**  
 (220) 22.10.2015  
 (320) 22.10.2015  
 (511) 6, 7, 40  
 (540)

## HEXIMUM

- (510) (6) obecné kovy a jejich slitiny, kovové stavební a konstrukční materiály a prvky, kovové konstrukce a přenosné stavební prvky, kovové kabely a dráty neelektrické, kovové potřeby zámečnické a klempířské, kovové trubky, kovové železářské zboží, kovové šrouby a jiné spojovací kovové prvky, předvalky (hutnické výrobky); (7) stroje a obráběcí stroje na zpracování materiálu, zařízení a stroje na řezání, vrtání, broušení, ostření a na úpravy povrchů, roboti k použití v průmyslu, manipulační zařízení, zařízení a stroje pro kovovýrobu, hydraulické nástroje a nářadí, víceřetenové vyvrtávací hlavy k použití při vrtání (části strojů), kovové spojky na hydraulické přístroje, nářadí (stroje) na vrtání, řezáky, frézy pro

stoupavé vrtání, průmyslové vrtací stroje na horizontální vrtání; (40) zpracování kovů, zakázková výroba kovového železářského zboží a montážní služby, výroba a povrchová úprava kovů.

- (730) **Hexium hydraulika s.r.o.**, Albrechtická 1787/121, Krnov - Pod Bezručovým vrchem, 79401, CZ  
 (740) PatentCentrum Sedlák & Partners s.r.o., Husova 5, České Budějovice, 37001

- (210) **O-526192**  
 (220) 22.10.2015  
 (320) 22.10.2015  
 (511) 16, 33, 43  
 (540)



- (510) (16) papírové reklamní předměty, papírové etikety, papírové tašky, umělohmotné tašky, viněty, plakáty, účtenky, papírové vísačky, papírové ubrusky, psací potřeby, papírové obaly na lahve, samolepky, katalogy reklamní a papírové ozdobné předměty v jiné třídě neuvedené; (33) víno tiché a šumivé, víno likérové, vinný destilát; (43) agroturistika (služby v oblasti stravování a ubytování), vinařská turistika (degustace vína, návštěva sklepa, pohoštění).
- (590) Barevná  
 (730) **Osička Zbyněk**, Široká 968, Velké Bílovice, 69102, CZ

- (210) **O-526194**  
 (220) 22.10.2015  
 (320) 22.10.2015  
 (511) 45  
 (540)

## BoBa STUDIO

- (510) (45) pronájem bezpečnostních schránek, poradenství v oblasti bezpečnosti, adopční agentury, arbitrážní služby, správa autorských práv, balzamování (služby), kontrola továren pro bezpečnostní účely, otevírání bezpečnostních zámek, detektivní kanceláře, doprovod do společnosti, licence k duševním právům, genealogické služby, pronájem hasičích přístrojů, hašení požárů, hlídání noční služba, hlídání dětí, hlídání domácích zvířat, hlídání domů, sestavování horoskopů, kontrola zavazadel pro bezpečnostní účely, kremace, zpopelňování, manželské a předmanželské poradny, mimosoudní řešení sporů, monitorování bezpečnostních a poplašných zařízení, monitorování práv duševního vlastnictví pro právní poradenské účely, registrace domén, půjčování obleků a večerních šatů, půjčování oděvů, on-line služby sociálních sítí, organizace náboženských setkání, osobní strážce, pátrání, pátrání po nezvěstných osobách, plánování a pořádání svatebních obřadů, počítačový software - poskytování licencí, pronájem požárních hlásičů, právní správa licencí, právnícké komerční služby, seznamovací služby, sledování ukradeného majetku, služby vypracování právních dokumentů, strážní služby, vyhledávání informací o předcích osob, vypouštění holubic pro zvláštní příležitosti, zprostředkovatelství (právní služby), ztráty a nálezy, duševní vlastnictví (ochrana), správa duševního vlastnictví, poskytování licence k duševním právům.
- (730) **COLOFONIA a.s.**, Na Poříčí 1071/17, Praha 1 - Nové Město, 11000, CZ  
 (740) Mgr. Petr Dvořák, advokát, Dlouhá 733/29, Praha 1 - Staré Město, 11000

(210) **O-526195**  
(220) 22.10.2015  
(320) 22.10.2015  
(511) 32  
(540)



(510) (32) piva.  
(590) Barevná  
(730) **DH - 90 s.r.o.**, Lnářská 499, Humpolec, 39601, CZ

(210) **O-526220**  
(220) 23.10.2015  
(320) 23.10.2015  
(511) 5  
(540)

### GOLDGRAN

(510) (5) potravní doplňky k humánním účelům, potravní doplňky se zvýšeným obsahem vitamínů, minerálů a stopových prvků k humánním účelům.  
(730) **Jiříčková Jiřina**, Kalvárie 1473, Vrchlabí, 54301, CZ  
(740) Mgr. Jitka Vejražková, patentová zástupkyně, Podkovářská 6, Praha 9, 19000

(210) **O-526233**  
(220) 23.10.2015  
(320) 23.10.2015  
(511) 7, 10, 12, 35, 37, 39  
(540)



(510) (7) mobilní plošiny (elektrické); (10) zařízení na přemísťování invalidních osob; (12) automobily, užitková vozidla, dopravní prostředky pro tělesně postižené, vozidla pro tělesně postižené osoby a osoby se sníženou pohyblivostí; (35) reklama a marketing, řízení obchodní činnosti a obchodní administrativa; (37) služby autoservisů pro automobily, automobily (opravy -); (39) přepravní služby, přepravní služby pro nemocné, smluvní půjčování vozidel, služby v oblasti pronájmu automobilů, poskytování dopravy pro seniory nebo invalidní osoby (charitativní služby).

(590) Barevná  
(730) **Centrum mobility CZ, o.p.s.**, K Hrnčířům 31, Praha 4 - Šeberov, 14900, CZ  
(740) JUDr. Tomáš Lejček MBA, Slezská 169/10, Praha 2, 12000

(210) **O-526234**  
(220) 23.10.2015  
(320) 23.10.2015  
(511) 41, 44  
(540)



(510) (41) vzdělávání, organizování a vedení seminářů; (44) terapeutické služby.  
(730) **Lví Brána, z.ú.**, Pod Vší 238, Třebotov, 25226, CZ

(210) **O-526268**  
(220) 26.10.2015  
(320) 27.05.2015  
(511) 33  
(540)

### JIM BEAM DOUBLE OAK

(510) (33) alkoholické nápoje (s výjimkou pív).  
(730) **Jim Beam Brands Co.**, 510 Lake Cook Road, Deerfield, 60015, IL, US  
(740) KOREJZOVÁ & SPOL., v.o.s., JUDr. Petra Korejzová, Korunní 810/104 E, Praha 10, 10100

(210) **O-526269**  
(220) 26.10.2015  
(320) 27.05.2015  
(511) 33  
(540)

### DOUBLE OAK

(510) (33) alkoholické nápoje (s výjimkou pív).  
(730) **Jim Beam Brands Co.**, 510 Lake Cook Road, Deerfield, 60015, IL, US  
(740) KOREJZOVÁ & SPOL., v.o.s., JUDr. Petra Korejzová, Korunní 810/104 E, Praha 10, 10100

(210) **O-526270**  
(220) 26.10.2015  
(320) 26.10.2015  
(511) 30  
(540)



(510) (7) mobilní plošiny (elektrické); (10) zařízení na přemísťování invalidních osob; (12) automobily, užitková vozidla, dopravní prostředky pro tělesně postižené, vozidla pro tělesně postižené osoby a osoby se sníženou pohyblivostí; (35) reklama a marketing, řízení obchodní činnosti a obchodní administrativa; (37) služby autoservisů pro automobily, automobily (opravy -); (39) přepravní služby, přepravní služby pro nemocné, smluvní půjčování vozidel, služby v oblasti pronájmu automobilů, poskytování dopravy pro seniory nebo invalidní osoby (charitativní služby).

(590) Barevná  
(730) **Centrum mobility CZ, o.p.s.**, K Hrnčířům 31, Praha 4 - Šeberov, 14900, CZ  
(740) JUDr. Tomáš Lejček MBA, Slezská 169/10, Praha 2, 12000

(510) (30) jemné pečivo a cukrovinky, sušenky, dorty, plněné piškotové řezy, čokoládové výrobky, zmrzlina.

(590) Barevná  
(730) **Soremartec S.A.**, Findel Business Center, Complexe B, Rue de Trèves, L-2632 Findel, LU  
(740) Mgr. David Řehák, advokát, Holečkova 1133/9/100, Praha 5, 15000

(210) **O-526271**  
(220) 26.10.2015  
(320) 26.10.2015  
(511) 30  
(540)



(510) (30) jemné pečivo a cukrovinky, sušenky, dorty, plněné piškotové řezy, čokoládové výrobky, zmrzlina.

(590) Barevná  
(730) **SOREMARTEC S.A.**, Findel Business Center, Complexe B, Rue de Tréves, L-2632 Findel, LU  
(740) Mgr. David Řehák, advokát, Holečkova 1133/9/100, Praha 5, 15000

(210) **O-526272**  
(220) 26.10.2015  
(320) 26.10.2015  
(511) 9  
(540)

### MegaBase

(510) (9) počítačové programy pro užití při vývoji softwaru ve SQL programovacím jazyce, počítačové programy pro přístup do databází a pro správu databází.

(730) **JetBrains s.r.o.**, Na Hřebenech II 1718/10, Praha 4 - Nusle, 14700, CZ  
(740) Rott, Růžička & Guttman Patentové, známkové a advokátní kanceláře, JUDr. Vladimír Rott, Vinohradská 37/938, Praha 2, 12000

(210) **O-526291**  
(220) 27.10.2015  
(320) 27.10.2015  
(511) 41  
(540)



(510) (41) cvičení (praktické -), gymnastický výcvik, informace o možnostech rekreace, informace o možnostech rozptýlení, informace o možnostech zábavy, kluby zdraví (služby) (zdravotní a kondiční cvičení), kurzy fitness, provozování sportovních zařízení, rekreace (informace o možnostech -), rekreace (služby pro oddech a -), semináře (organizování a vedení -), služby osobního trenéra (fitness trénink), sportovní zařízení (pronájem -) s výjimkou dopravních prostředků, sportovní zařízení (provozování -), školení (instruktáž), školení (pořádání a řízení), tělesná výchova, vyučování (výuka).

(730) **Toufarová Hana PaedDr.**, Sibiřská 1328/31, Brno, 62100, CZ  
(740) JUDr. Alexander Nett, advokát, Hlavní 40, Brno, 62400

(210) **O-526309**  
(220) 29.10.2015  
(320) 29.10.2015  
(511) 6, 19, 20  
(540)

### TALIA

(510) (6) dveře kovové, zárubně kovové, dveře a zárubně kovové odolné proti ohni, dveřní kování, kovové doplňky dveří nezařazené v jiných třídách, nábytkové kování; (19) nekovové dveře a zárubně, nekovové dveře a zárubně odolné proti ohni; (20) dveřní kování nekovové, dveřní kliky nekovové.

(730) **SAPELLI, a.s.**, Pávovská 3104/15a, Jihlava, 58601, CZ  
(740) Jiří Bursa, Polní 12, Jihlava, 58601

(210) **O-526315**  
(220) 29.10.2015  
(320) 29.10.2015  
(511) 29  
(540)

### PROMIENNA

(510) (29) jedlé oleje, olivový olej, jedlé tuky, pokrmový tuk a tuky na vaření, margarín, máslo.

(730) **Lidl Stiftung & Co. KG**, Stiftsbergstrasse 1, 74172 Neckarsulm, DE  
(740) Traplová, Hakr, Kubát Advokátní a patentová kancelář, Mgr. Jana Šuranová Traplová, advokátka, Přístavní 24, Praha 7, 17000

(210) **O-526317**  
(220) 27.10.2015  
(320) 27.10.2015  
(511) 9, 10, 25, 28  
(540)



(510) (9) sportovní přilby, chrániče zubů; (10) bandáže na klouby, bandáže na kolena (podpurné), bandáže na zpevnění lidského těla, terapeutické podpurné bandáže, bederní pásy, elastické obvazy, suspenzory (bandáže); (25) oděvy, sportovní oblečení, sportovní dresy, neformální oblečení, oblečení pro volný čas, zápasnické oděvy, oděvy na bojová umění, oděvy na judo, oděvy na karate, obleky na taekwondo, dresy na bojové sporty, kalhoty na sportování, legíny (kalhoty), saténové kalhoty, trenky, bavlněné kalhoty, kimona na judo, karate, taekwondo, šortky, tílka, sportovní tílka, trička, sportovní trička odvádějící vlhkost, tepláky, teplákové bundy, teplákové kalhoty, teplákové šortky, spodní části oblečení, spodní prádlo pohlcující pot, ponožky, ponožky (sající pot), rukavice, návleky, sportovní pokrývky hlavy (s výjimkou přileb), kožené chrániče nohavic (oblečení), suspenzory (spodní prádlo), potítka na zápěstí, potní pásky, obuv, sportovní obuv, obuv na trénování sportů, boxerská obuv, obuv na taekwondo, žabky, zori (japonské páskové sandály ze slámy); (28) zboží pro asijské bojové umění a sporty, boxerské ringy, boxerské rukavice, boxovací pytle, lapy pro údery a kopy, pneumatická roztahovačla nohou, ruční roztahovačla nohou, interiérové nářadí na cvičení, pásy na vzpírání, ochranné vesty na bojová umění, chrániče těla pro sportovní účely, chrániče břicha na taekwondo, chrániče hlavy na karate, chrániče holení (sportovní potřeby), chrániče hrudníku pro sportovní účely, chrániče krku pro sportovní účely, chrániče nohou upravené pro sport, chrániče rukou přizpůsobené pro sportovní účely, sportovní suspenzory (sportovní potřeby), pouzdra upravená na sportovní potřeby, tašky na sportovní potřeby.

(730) **Sobotka Miroslav**, Seydlerova 2149/7, Praha 5, 15800, CZ  
(740) GATODE s. r. o., Ing. Mgr. Denisa Dudová, Vršovická 478/51, Praha 10, 10000

(210) **O-526319**

(220) 29.10.2015

(320) 29.10.2015

(511) 5

(540)

### ARIXID

(510) (5) farmaceutické a veterinářské výrobky, hygienické výrobky pro léčebné účely, dietetické potraviny a přípravky pro léčebné nebo veterinární účely, dietní doplňky pro lidskou potřebu, vitamíny a vitamínové přípravky, přípravky k hubení živočišných škůdců, fungicidy.

(730) **Swiss Pharma International AG**, Waldmannstrasse 8, 8001 Zurich, CH

(740) Rott, Růžička & Guttman Patentové, známkové a advokátní kanceláře, JUDr. Vladimír Rott, Vinohradská 37/938, Praha 2, 12000

(210) **O-526325**

(220) 30.10.2015

(320) 30.10.2015

(511) 16, 21, 25, 32, 33

(540)



(510) (16) tiskárenské výrobky, fotografie, papírenské zboží; (21) pomůcky a nádoby pro domácnost a kuchyň; (25) oděvy, obuv, kloboučnické zboží; (32) minerální vody, šumivé nápoje a i jiné nápoje nealkoholické; (33) alkoholické nápoje.

(730) **Zoologická zahrada h. m. Prahy**, U Trojského zámku 120/3, Praha 7 - Troja, 17100, CZ

(210) **O-526326**

(220) 30.10.2015

(320) 30.10.2015

(511) 16, 21, 25, 32, 33

(540)



(510) (16) tiskárenské výrobky, fotografie, papírenské zboží; (21) pomůcky a nádoby pro domácnost a kuchyň; (25) oděvy, obuv, kloboučnické zboží;

(32) minerální vody, šumivé nápoje a i jiné nápoje nealkoholické; (33) alkoholické nápoje.

(730) **Zoologická zahrada h. m. Prahy**, U Trojského zámku 120/3, Praha 7 - Troja, 17100, CZ

(210) **O-526332**

(220) 30.10.2015

(320) 30.10.2015

(511) 35, 41

(540)

### MEGATREFA

(510) (35) inzertní, reklamní, propagační činnost, vydávání reklamních textů, provozování reklamních ploch, reklamních banerů, reklamních balónů, reklamních klipů, vše v souvislosti s provozováním loterií a jiných podobných her, marketing k provozování loterií a jiných podobných her; (41) provozování a organizování loterií a jiných podobných her v souladu s obecně závaznými právními předpisy prostřednictvím poboček sázkové kanceláře a dalších smluvně zavázaných prodejních míst.

(730) **FORTUNA GAME a.s.**, Vodičkova 699/30, Praha 1 - Nové Město, 11000, CZ

(740) Mgr. Radek Schmitz, Podkovářská 933/3, Praha 9 - Vysočany, 19000

(210) **O-526333**

(220) 30.10.2015

(320) 30.10.2015

(511) 35, 41

(540)

### FORTUNA MEGATREFA

(510) (35) inzertní, reklamní, propagační činnost, vydávání reklamních textů, provozování reklamních ploch, reklamních banerů, reklamních balónů, reklamních klipů, vše v souvislosti s provozováním loterií a jiných podobných her, marketing k provozování loterií a jiných podobných her; (41) provozování a organizování loterií a jiných podobných her v souladu s obecně závaznými právními předpisy prostřednictvím poboček sázkové kanceláře a dalších smluvně zavázaných prodejních míst.

(730) **FORTUNA GAME a.s.**, Vodičkova 699/30, Praha 1 - Nové Město, 11000, CZ

(740) Mgr. Radek Schmitz, advokátní kancelář s.r.o., Mgr. Radek Schmitz, Podkovářská 933/3, Praha 9 - Vysočany, 19000

(210) **O-526436**

(220) 04.11.2015

(320) 04.11.2015

(511) 5

(540)

### DOMIGRAN

(510) (5) potravinové doplňky, potravinové doplňky obohacené vitamíny nebo minerály nebo stopovými prvky.

(730) **Jiříčková Jiřina**, Kalvárie 1473, Vrchlabí, 54301, CZ

(740) Mgr. Jitka Vejražková, patentová zástupkyně, Podkovářská 6, Praha 9, 19000



### Zamítnuté a částečně zamítnuté přihlášky ochranných známek po zveřejnění

Zjistí-li Úřad v průběhu řízení o námitkách, že přihlašovaná ochranná známka nesplňuje podmínky pro zápis, přihlášku zamítne. Zjistí-li, že přihlašovaná ochranná známka nesplňuje podmínky pro zápis jen pro některé výrobky nebo služby, přihlášku zamítne v rozsahu výrobků nebo služeb, pro které přihláška nesplňuje podmínky zápisu. S ohledem na tuto skutečnost, obsahuje tato kapitola údaje o rozhodnutích o zamítnutí přihlášky ochranné známky v celém nebo částečném rozsahu na základě ustanovení § 26 zákona č. 441/2003 Sb.

Údaje o výsledku rozhodnutí (zamítnutí přihlášky, částečné zamítnutí přihlášky) jsou uvedeny za datem právní moci rozhodnutí pod INID kódem (583) s názvem "Datum právní moci rozhodnutí/výsledek rozhodnutí".

(210) **O-504893**  
(540)



---

(583) 10.11.2015/NABYTÍ P.M. - ČÁSTEČNÉ ZAMÍTNUTÍ PŘIHL. PO ZVEŘ.

(210) **O-512735**  
(540)



---

(583) 27.10.2015/NABYTÍ P.M. - ZAMÍTNUTÍ PŘIHLÁŠKY PO ZVEŘEJNĚNÍ

(210) **O-507974**  
(540)

**SPECTU**

---

(583) 13.11.2015/NABYTÍ P.M. - ZAMÍTNUTÍ PŘIHLÁŠKY PO ZVEŘEJNĚNÍ

(210) **O-514052**  
(540)

**CORROTECH**

---

(583) 03.11.2015/NABYTÍ P.M. - ČÁSTEČNÉ ZAMÍTNUTÍ PŘIHL. PO ZVEŘ.

### Zamítnuté námítky týkající se ochranných známek

V průběhu řízení o námítkách může být Úřadem zjištěno, že přihlašovaná ochranná známka, která byla zveřejněna ve Věstníku, nezasahuje do zákonem chráněných starších práv třetích osob, tzv. namítajících, uvedených v ustanovení § 7 zákona č. 441/2003 Sb., a proto Úřad námítky zamítne. Údaje o rozhodnutích o zamítnutí námítek na základě ustanovení § 26 zákona č. 441/2003 Sb. jsou obsaženy v této kapitole.

(210) **O-506287**  
(540)



(583) 16.11.2015

---

(210) **O-506288**  
(540)

**DEK**

(583) 16.11.2015

---

(210) **O-512505**  
(540)



(583) 13.11.2015

---

(210) **O-513259**  
(540)

**CTScontainer**

(583) 18.11.2015

---

### Přehled zápisů ochranných známek bez změny ve vztahu ke zveřejněným přihláškám

Kapitola obsahuje údaje o ochranných známkách zapsaných na základě ustanovení § 28 odst. 1 zákona č. 441/2003 Sb., u kterých nedošlo ke změně údajů oproti zveřejněné přihlášce ochranné známky.

Číselný přehled											
349639	349640	349641	349642	349643	349644	349645	349646	349647	349648	349649	349650
349651	349652	349653	349654	349655	349656	349657	349658	349659	349660	349661	349662
349663	349664	349665	349666	349667	349668	349669	349670	349671	349672	349673	349674
349675	349676	349677	349678	349679	349680	349681	349682	349683	349684	349685	349686
349687	349688	349689	349690	349691	349692	349693	349694	349695	349696	349697	349698
349699	349700	349701	349702	349703	349704	349705	349706	349707	349708		

### Zápisy ochranných známek bez změny ve vztahu ke zveřejněným přihláškám

(111) **349639**  
(220) 25.04.2012  
(320) 25.04.2012  
(442) 12.08.2015  
(151) 18.11.2015  
(730) **Attack Promotion s.r.o.**, Hyacintová 3181/20, Praha 10, 10600, CZ  
(210) O-494733

(111) **349640**  
(220) 20.09.2013  
(320) 20.09.2013  
(442) 12.08.2015  
(151) 18.11.2015  
(730) **VIGO One s.r.o.**, Ke Kulišce 2618/1g, Praha 6 - Dejvice, 16400, CZ  
(210) O-507733

(111) **349641**  
(220) 07.03.2014  
(320) 07.03.2014  
(442) 05.08.2015  
(151) 18.11.2015  
(730) **Induo, s.r.o.**, Mikulášková 529/1, Třebíč, 67401, CZ  
(210) O-511930

(111) **349642**  
(220) 07.03.2014  
(320) 07.03.2014  
(442) 05.08.2015  
(151) 18.11.2015  
(730) **Induo, s.r.o.**, Mikulášková 529/1, Třebíč, 67401, CZ  
(210) O-511931

(111) **349643**  
(220) 23.04.2014  
(320) 23.04.2014  
(442) 12.08.2015  
(151) 18.11.2015  
(730) **Hrachovec Jaroslav**, Československé armády 107/18, Havířov - Město, 73601, CZ  
**Klíma Květoslav**, Mánesova 997/50, Havířov - Město, 73601, CZ  
(210) O-513098

(111) **349644**  
(220) 06.05.2014  
(320) 06.05.2014  
(442) 12.08.2015  
(151) 18.11.2015  
(730) **Tesařová Marcela PharmDr.**, Akátová 2692, Louny, 44001, CZ  
(210) O-513371

(111) **349645**  
(220) 15.05.2014  
(320) 15.05.2014  
(442) 12.08.2015  
(151) 18.11.2015  
(730) **Mihalus Igor**, Oravská 3, Praha 10, 10000, CZ  
**Hančík Lukáš**, Betlémská 262/10, Praha 1 - Staré Město, 11000, CZ  
(210) O-513567

(111) **349646**  
(220) 04.08.2014  
(320) 04.08.2014  
(442) 12.08.2015  
(151) 18.11.2015  
(730) **VEGAN - PARK s.r.o.**, Budapešťská 1488/4, Praha, 10200, CZ

(210) O-515489  
(590) Barevná

(111) **349647**  
(220) 25.09.2014  
(320) 25.09.2014  
(442) 12.08.2015  
(151) 18.11.2015  
(730) **ECVI group s.r.o.**, Žukovského 888/4, Praha, 16100, CZ  
(210) O-516642  
(590) Barevná

(111) **349648**  
(220) 09.10.2014  
(320) 09.10.2014  
(442) 12.08.2015  
(151) 18.11.2015  
(730) **AUTO PALACE s.r.o.**, Na Chodovci 2457/1, Praha 4, 14100, CZ  
(210) O-516995

(111) **349649**  
(220) 04.11.2014  
(320) 04.11.2014  
(442) 12.08.2015  
(151) 18.11.2015  
(730) **Urbánková Svobodová Věra Bc.**, Sokolovská 885/7, Litoměřice, 41201, CZ  
(210) O-517666  
(590) Barevná

(111) **349650**  
(220) 19.12.2014  
(320) 19.12.2014  
(442) 12.08.2015  
(151) 18.11.2015  
(730) **PM Tobakk Norge AS**, Karl Johans Gate 25, Oslo, N-0159, NO  
(210) O-518781

(111) **349651**  
(220) 20.01.2015  
(320) 20.01.2015  
(442) 12.08.2015  
(151) 18.11.2015  
(730) **Kolonial. cz s.r.o.**, Na poříčí 1067/25, Praha 1, 11000, CZ  
(210) O-519325

(111) **349652**  
(220) 27.01.2015  
(320) 27.01.2015  
(442) 12.08.2015  
(151) 18.11.2015  
(730) **TABET, s.r.o.**, Korunní 1173, Praha 3, 13000, CZ  
(210) O-519485

(111) **349653**  
(220) 06.02.2015  
(320) 06.02.2015  
(442) 12.08.2015  
(151) 18.11.2015  
(730) **Nowak Antonín**, Pod Mlýnem 308, Zlín, 76001, CZ  
(210) O-519829

(111) **349654**  
(220) 12.02.2015

(320) 12.02.2015  
(442) 12.08.2015  
(151) 18.11.2015  
(730) **E-Munitor s.r.o.**, Londýnská 376/57, Praha 2, 12000, CZ  
(210) O-520024

(111) **349655**  
(220) 26.02.2015  
(320) 26.02.2015  
(442) 12.08.2015  
(151) 18.11.2015  
(730) **Berdych Dominik**, Tovární 38, Beroun, 26601, CZ  
(210) O-520387  
(590) Barevná

(111) **349656**  
(220) 10.03.2015  
(320) 10.03.2015  
(442) 12.08.2015  
(151) 18.11.2015  
(730) **eFact, s.r.o.**, Poměnková 4, Jablonec nad Nisou, 46605, CZ  
(210) O-520698  
(590) Barevná

(111) **349657**  
(220) 17.03.2015  
(320) 17.03.2015  
(442) 12.08.2015  
(151) 18.11.2015  
(730) **Kučera Robert**, Pod Kuřídlem 396, Strakonice 1 - Dražejov, 38601, CZ  
(210) O-520885

(111) **349658**  
(220) 30.03.2015  
(320) 30.03.2015  
(442) 12.08.2015  
(151) 18.11.2015  
(730) **ČESKÁ VČELA s.r.o.**, Otýlie Beniškové 2598, Rakovník, 26901, CZ  
(210) O-521205

(111) **349659**  
(220) 16.04.2015  
(320) 16.04.2015  
(442) 12.08.2015  
(151) 18.11.2015  
(730) **Zdvihalová Alena Bc.**, Přemyslova 875, Libušín, 27306, CZ  
**Malšovský Jiří**, Otakarova 31, České Budějovice, 37001, CZ  
(210) O-521658  
(590) Barevná

(111) **349660**  
(220) 16.04.2015  
(320) 16.04.2015  
(442) 12.08.2015  
(151) 18.11.2015  
(730) **Pisařík Jiří**, Barandovská 492/35, Praha 5, 15200, CZ  
(210) O-521673  
(590) Barevná

(111) **349661**  
(220) 17.04.2015  
(320) 17.04.2015  
(442) 12.08.2015  
(151) 18.11.2015  
(730) **Oddyh s.r.o.**, Děpoltovická 214, Otovice, 36232, CZ  
(210) O-521682

(111) **349662**  
(220) 17.04.2015  
(320) 17.04.2015  
(442) 12.08.2015  
(151) 18.11.2015  
(730) **AWIGO s.r.o.**, Rokycanova 596, Český Brod, 28201, CZ  
(210) O-521684

(111) **349663**  
(220) 24.04.2015  
(320) 24.04.2015  
(442) 12.08.2015  
(151) 18.11.2015  
(730) **NAPA TRUCKS spol. s r.o.**, Semtín 100, Pardubice, 53353, CZ  
(210) O-521849  
(590) Barevná

(111) **349664**  
(220) 24.04.2015  
(320) 24.04.2015  
(442) 12.08.2015  
(151) 18.11.2015  
(730) **NOVARTIS AG**, 4002 Basel, CH  
(210) O-521851

(111) **349665**  
(220) 24.04.2015  
(320) 24.04.2015  
(442) 12.08.2015  
(151) 18.11.2015  
(730) **ŠKODA AUTO a.s.**, Tř. Václava Klementa 869, Mladá Boleslav II, 29301, CZ  
(210) O-521852

(111) **349666**  
(220) 30.04.2015  
(320) 30.04.2015  
(442) 12.08.2015  
(151) 18.11.2015  
(730) **TIPSPORT a.s.**, Politických vězňů 156/21, Beroun, Centrum, 26601, CZ  
(210) O-522031  
(590) Barevná

(111) **349667**  
(220) 30.04.2015  
(320) 30.04.2015  
(442) 12.08.2015  
(151) 18.11.2015  
(730) **TIPSPORT a.s.**, Politických vězňů 156/21, Beroun, Centrum, 26601, CZ  
(210) O-522032  
(590) Barevná

(111) **349668**  
(220) 30.04.2015  
(320) 30.04.2015  
(442) 12.08.2015  
(151) 18.11.2015  
(730) **TIPSPORT a.s.**, Politických vězňů 156/21, Beroun, Centrum, 26601, CZ  
(210) O-522033  
(590) Barevná

(111) **349669**  
(220) 30.04.2015  
(320) 30.04.2015  
(442) 12.08.2015  
(151) 18.11.2015  
(730) **TIPSPORT a.s.**, Politických vězňů 156/21, Beroun, Centrum, 26601, CZ

(210) O-522034  
(590) Barevná

---

(111) **349670**  
(220) 30.04.2015  
(320) 30.04.2015  
(442) 12.08.2015  
(151) 18.11.2015  
(730) **TIPSPORT a.s.**, Politických vězňů 156/21, Beroun, Centrum, 26601, CZ  
(210) O-522035  
(590) Barevná

---

(111) **349671**  
(220) 30.04.2015  
(320) 30.04.2015  
(442) 12.08.2015  
(151) 18.11.2015  
(730) **Sano - Moderní výživa zvířat spol. s r.o.**, Npor. O. Bartoška 15, Domažlice, 34401, CZ  
(210) O-522036

---

(111) **349672**  
(220) 30.04.2015  
(320) 30.04.2015  
(442) 12.08.2015  
(151) 18.11.2015  
(730) **Sano - Moderní výživa zvířat spol. s r.o.**, Npor. O. Bartoška 15, Domažlice, 34401, CZ  
(210) O-522037

---

(111) **349673**  
(220) 30.04.2015  
(320) 30.04.2015  
(442) 12.08.2015  
(151) 18.11.2015  
(730) **Sano - Moderní výživa zvířat spol. s r.o.**, Npor. O. Bartoška 15, Domažlice, 34401, CZ  
(210) O-522038

---

(111) **349674**  
(220) 30.04.2015  
(320) 30.04.2015  
(442) 12.08.2015  
(151) 18.11.2015  
(730) **Sano - Moderní výživa zvířat spol. s r.o.**, Npor. O. Bartoška 15, Domažlice, 34401, CZ  
(210) O-522039

---

(111) **349675**  
(220) 06.05.2015  
(320) 06.05.2015  
(442) 12.08.2015  
(151) 18.11.2015  
(730) **Gamsachurdija Lejla**, Bohuslavice nad Vlárí 7, Bohuslavice nad Vlárí, 763 21, CZ  
**Johech Lumír**, Bohuslavice nad Vlárí 7, Bohuslavice nad Vlárí, 76321, CZ  
(210) O-522133

---

(111) **349676**  
(220) 12.05.2015  
(320) 12.05.2015  
(442) 12.08.2015  
(151) 18.11.2015  
(730) **Asociace Záchranný kruh**, 5. května 155/8, Karlovy Vary, 36001, CZ  
(210) O-522238  
(590) Barevná

---

(111) **349677**  
(220) 14.05.2015  
(320) 14.05.2015  
(442) 12.08.2015  
(151) 18.11.2015  
(730) **Horský Martin**, Sibiřská 35, Brno, 62100, CZ  
(210) O-522305

---

(111) **349678**  
(220) 14.05.2015  
(320) 14.05.2015  
(442) 12.08.2015  
(151) 18.11.2015  
(730) **S group SPORT FACILITY MANAGEMENT s.r.o.**, Jeronýmova 570/22, Liberec 7, 460 07, CZ  
(210) O-522310

---

(111) **349679**  
(220) 21.05.2015  
(320) 21.05.2015  
(442) 12.08.2015  
(151) 18.11.2015  
(730) **Rybka f trubkach, s.r.o.**, Tyršova 1832/7, Praha, 12000, CZ  
(210) O-522487

---

(111) **349680**  
(220) 21.05.2015  
(320) 21.05.2015  
(442) 12.08.2015  
(151) 18.11.2015  
(730) **KAND s. r. o.**, Opočenská 431, Dobruška, 51801, CZ  
(210) O-522488

---

(111) **349681**  
(220) 21.05.2015  
(320) 21.05.2015  
(442) 12.08.2015  
(151) 18.11.2015  
(730) **Société des Produits Nestlé S.A.**, Vevey 1800, Vevey, CH  
(210) O-522490

---

(111) **349682**  
(220) 21.05.2015  
(320) 21.05.2015  
(442) 12.08.2015  
(151) 18.11.2015  
(730) **Vargová Ludmila**, Chlum 47, Chlum, 25763, CZ  
(210) O-522492

---

(111) **349683**  
(220) 21.05.2015  
(320) 21.05.2015  
(442) 12.08.2015  
(151) 18.11.2015  
(730) **City Reallex, a.s.**, Tenisová 954/16, Praha 10 - Hostivař, 10200, CZ  
(210) O-522493  
(590) Barevná

---

(111) **349684**  
(220) 21.05.2015  
(320) 21.05.2015  
(442) 12.08.2015  
(151) 18.11.2015  
(730) **JT International SA**, 1, Rue de la Gabelle, CH-1211 Geneva 26, CH  
(210) O-522494

---

(111) **349685**  
(220) 21.05.2015  
(320) 21.05.2015  
(442) 12.08.2015  
(151) 18.11.2015  
(730) **PROFIMIX SVIJANY s.r.o.**, Příšovice 280, Příšovice, 46346, CZ  
(210) O-522496

---

(111) **349686**  
(220) 28.05.2015  
(320) 28.05.2015  
(442) 12.08.2015  
(151) 18.11.2015  
(730) **Mladá fronta a.s.**, Mezi Vodami 1952/9, Praha 4 - Modřany, 14300, CZ  
(210) O-522681  
(590) Barevná

---

(111) **349687**  
(220) 04.06.2015  
(320) 04.06.2015  
(442) 12.08.2015  
(151) 18.11.2015  
(730) **Družstevní vinné sklepy Hodonín, s.r.o.**, třída bří Čapků 3222/9, Hodonín, 69501, CZ  
(210) O-522899

---

(111) **349688**  
(220) 04.06.2015  
(320) 04.06.2015  
(442) 12.08.2015  
(151) 18.11.2015  
(730) **Družstevní vinné sklepy Hodonín, s.r.o.**, třída bří Čapků 3222/9, Hodonín, 69501, CZ  
(210) O-522900

---

(111) **349689**  
(220) 04.06.2015  
(320) 04.06.2015  
(442) 12.08.2015  
(151) 18.11.2015  
(730) **Družstevní vinné sklepy Hodonín, s.r.o.**, třída bří Čapků 3222/9, Hodonín, 69501, CZ  
(210) O-522901

---

(111) **349690**  
(220) 22.07.2013  
(320) 22.07.2013  
(442) 12.08.2015  
(151) 18.11.2015  
(730) **Lajkonik Holding (Switzerland) AG**, Weissbadstrasse 14, 9050 Appenzell, CH  
(210) O-522952

---

(111) **349691**  
(220) 11.06.2015  
(320) 11.06.2015  
(442) 12.08.2015  
(151) 18.11.2015  
(730) **Kovář Martin Ing.**, Chrástěšovská 1193, Vizovice, 76312, CZ  
(210) O-523074

---

(111) **349692**  
(220) 16.06.2015  
(320) 16.06.2015  
(442) 12.08.2015  
(151) 18.11.2015

(730) **ComGate, a.s.**, Jankovcova 1596/14a, Praha 7, 17000, CZ  
(210) O-523148

---

(111) **349693**  
(220) 16.06.2015  
(320) 16.06.2015  
(442) 12.08.2015  
(151) 18.11.2015  
(730) **PRECIOSA BEAUTY, s.r.o.**, Průmyslová 1872/18, Jablonec nad Nisou, 46601, CZ  
(210) O-523162

---

(111) **349694**  
(220) 16.06.2015  
(320) 16.06.2015  
(442) 12.08.2015  
(151) 18.11.2015  
(730) **KLAN s.r.o.**, Zemědělská 1578/14, Praha 6 - Dejvice, 16000, CZ  
(210) O-523163

---

(111) **349695**  
(220) 19.06.2015  
(320) 19.06.2015  
(442) 12.08.2015  
(151) 18.11.2015  
(730) **Výstaviště Flora Olomouc, a.s.**, Wolkerova 37/17, Olomouc, 77111, CZ  
(210) O-523263

---

(111) **349696**  
(220) 19.06.2015  
(320) 19.06.2015  
(442) 12.08.2015  
(151) 18.11.2015  
(730) **Výstaviště Flora Olomouc, a.s.**, Wolkerova 37/17, Olomouc, 77111, CZ  
(210) O-523264

---

(111) **349697**  
(220) 19.06.2015  
(320) 19.06.2015  
(442) 12.08.2015  
(151) 18.11.2015  
(730) **Výstaviště Flora Olomouc, a.s.**, Wolkerova 37/17, Olomouc, 77111, CZ  
(210) O-523265

---

(111) **349698**  
(220) 19.06.2015  
(320) 19.06.2015  
(442) 12.08.2015  
(151) 18.11.2015  
(730) **Výstaviště Flora Olomouc, a.s.**, Wolkerova 37/17, Olomouc, 77111, CZ  
(210) O-523266

---

(111) **349699**  
(220) 19.06.2015  
(320) 19.06.2015  
(442) 12.08.2015  
(151) 18.11.2015  
(730) **Výstaviště Flora Olomouc, a.s.**, Wolkerova 37/17, Olomouc, 77111, CZ  
(210) O-523268

---

(111) **349700**  
(220) 19.06.2015  
(320) 19.06.2015  
(442) 12.08.2015  
(151) 18.11.2015  
(730) **Výstaviště Flora Olomouc, a.s.**, Wolkerova 37/17, Olomouc, 77111, CZ

(210) O-523269

---

(111) **349701**

(220) 19.06.2015

(320) 19.06.2015

(442) 12.08.2015

(151) 18.11.2015

(730) **Výstaviště Flora Olomouc, a.s.**, Wolkerova 37/17, Olomouc, 77111, CZ

(210) O-523271

---

(111) **349702**

(220) 19.06.2015

(320) 19.06.2015

(442) 12.08.2015

(151) 18.11.2015

(730) **Výstaviště Flora Olomouc, a.s.**, Wolkerova 37/17, Olomouc, 77111, CZ

(210) O-523272

---

(111) **349703**

(220) 22.06.2015

(320) 22.06.2015

(442) 12.08.2015

(151) 18.11.2015

(730) **CCS Česká společnost pro platební karty s.r.o.**, Chlumčanského 497/5, Praha 8, 18021, CZ

(210) O-523322

---

(111) **349704**

(220) 22.06.2015

(320) 22.06.2015

(442) 12.08.2015

(151) 18.11.2015

(730) **CCS Česká společnost pro platební karty s.r.o.**, Chlumčanského 497/5, Praha 8, 18021, CZ

(210) O-523323

---

(111) **349705**

(220) 22.06.2015

(320) 22.06.2015

(442) 12.08.2015

(151) 18.11.2015

(730) **CCS Česká společnost pro platební karty s.r.o.**, Chlumčanského 497/5, Praha 8, 18021, CZ

(210) O-523324

---

(111) **349706**

(220) 22.06.2015

(320) 22.06.2015

(442) 12.08.2015

(151) 18.11.2015

(730) **Šmírová Martina Bc.**, Sklopčická 606, Ostrava, 72526, CZ

(210) O-523325

---

(111) **349707**

(220) 22.06.2015

(320) 22.06.2015

(442) 12.08.2015

(151) 18.11.2015

(730) **Šmírová Martina Bc.**, Sklopčická 606, Ostrava, 72526, CZ

(210) O-523326

---

(111) **349708**

(220) 22.06.2015

(320) 22.06.2015

(442) 12.08.2015

(151) 18.11.2015

(730) **ASA (Asociace studentů a absolventů), z.s.**, Vítězné náměstí 1, Praha 6 - Dejvice, 16000, CZ

(210) O-523327

---



### **Přehled zápisů ochranných známek se změnou ve vztahu ke zveřejněným přihláškám**

Kapitola obsahuje údaje o ochranných známkách zapsaných na základě ustanovení § 28 odst. 1 zákona č. 441/2003 Sb., u kterých došlo ke změně údajů oproti zveřejněné přihlášce ochranné známky.

Číselný přehled
349709

## Zápisy ochranných známek se změnou ve vztahu ke zveřejněným přihláškám

(111) **349709**  
(220) 04.06.2014  
(320) 04.06.2014  
(442) 10.09.2014  
(151) 24.11.2015  
(540)

### CORROTECH

(730) **CORROTECH s.r.o.**, Na Zahrádkách 865, Tišnov, 66601, CZ  
(740) ZEMAN - podkrušnohorská patentová a známková kancelář, Petr Zeman, patentový zástupce, Hradní 301, Locket, 35733  
(510) (1) lepidla průmyslová, lepidla na lepení tapet, lepidla na lepení plakátů, lepidla ostatní – jiná než pro domácnost a pro kancelářské užití, tmely pro opravárenské- v rámci této třídy, odmašťovací a čisticí prostředky- v rámci této třídy; (2) nátěrové hmoty zařazené ve třídě 2 – barvy, laky, barviva, ředidla a rozpouštědla pro fermeže, barvy a laky, antikoroziní přípravky, mořidla na dřevo, prostředky proti zmatnění kovů, zahušťovače barev, tmel sklenářský; (6) kovové konstrukce, lávky, žebříky, schody, zábradlí, stožáry, sloupy, nosníky, úchyty, závory, kovová vrata, dveře, zárubně, okenní rámy, lešení, kovové kontejnery, kovové nádrže a nádoby otevřené i uzavřené, kovové sudy, kovové trouby a trubky, kovové příruby a potrubní lemy, jiné součásti potrubí v rámci třídy 6, kovové bedny, kovové schránky, spojovací materiály kovové, kování kovové, dílenské přípravky kovové v rámci třídy 6; (7) pracovní stroje a nástroje, zejména pro aplikaci lepidel, tmelů, nástřiků a nátěrových hmot, speciální jednoúčelové stroje a zařízení, například lakovací a tryskáčské boxy, jiná zařízení k povrchovým úpravám spadající do této třídy, brusky a brusy, odmašťovací a čisticí zařízení, vše spadající do této třídy; (11) kotle, topná tělesa a jiná topná zařízení, potrubní rozvody kapalin a plynů včetně armatur, vysoušecí zařízení, vzduchotechnická zařízení, klimatizační zařízení, tepelná čerpadla, solární kolektory, osvětlovací tělesa, světelná zařízení; (16) malířské štětky, štětce, malířské válečky, náležející do třídy 16, papírové a sklovláknité tapety, papírenské zboží, kancelářské a psací potřeby, katalogy, prospekty, plakáty, letáky a jiné propagační, reklamní a informační materiály, etikety, papírové a plastové tašky a obaly; (35)

zprostředkování obchodu výrobky uvedenými u tříd 1, 2, 6, 11 a 16, zprostředkování obchodu brusnými kameny a brusnými kotouči, brusným plátnem, brusným papírem, jinými brusnými a lešticími přípravky, zprostředkování obchodu jinými aplikačními pomůckami pro úpravy povrchů, například stěrkami, vytlačovacími pistolemi, stříkacími pistolemi, vědry a jinými nádobami, reklamní a propagační činnost, vydávání a šíření reklamních a propagačních materiálů, předvádění a nabízení zboží, prezentace služeb uvedených ve třídách 37, 40, 41 a 42, obchodní poradenství ve věci výrobků uvedených ve třídách 1, 2, 6, 11 a 16, činnost podnikatelských, organizačních a ekonomických poradců, činnost účetních poradců, vedení účetnictví, vedení daňové evidence, obchodní administrativa; (37) práce stavební a stavebně montážní, přípravné práce pro stavby, zejména práce lešenářské, stavební práce dokončovací, zejména práce natěračské, tapetářské, podlahářské, úpravy povrchů například lepením, tmelením, nástřiky, pískováním, poradenství v oboru chemických výrobků, lepidel, tmelů a nátěrových hmot z hlediska jejich aplikace a údržby upravených a ošetřených povrchů, kontrolní technická činnost, stavební dozor, zprostředkování služeb ve stavebnictví; (40) chemická výroba, výroba a míchání speciálních lepidel a tmelů, míchání barev, úpravy povrchů - například pogumováním, vyjma úpravy povrchů galvanizací či jiným pokovováním, svařování, kovoobrábění, obrábění plastů, svařování plastů, technologická a poradenská činnost v oboru kovoobrábění; (41) provozování kulturních a vzdělávacích zařízení, lektorská činnost, publikační činnost, pořádání instruktáží, kurzů, seminářů a jiných odborných, vzdělávacích a společenských akcí; (42) laboratorní činnost, provozování technické zkušebny materiálů, testování materiálů a jejich povrchů, provádění měření a analýz, zajišťování laboratorních a zkušebních činností, konstrukční, grafické a kresličské práce, interiérový i exteriérový design, tvorba software, počítačová grafika-tvorba.

(511) 1, 2, 6, 7, 11, 16, 35, 37, 40, 41, 42  
(210) O-514052

### Zápisy licenčních smluv k ochranným známkám

V této kapitole jsou zveřejněny zápisy licenčních smluv podle ustanovení § 18 odst. 1 zákona č. 441/2003 Sb.

Číslo zápisu	Vlastník	Nabyvatel licence	Druh licence	Datum uzavření licenční smlouvy	S účinností od data
193080	KOPOS HOLDING, a.s., Šumavská 46, Praha 2 - Vinohrady, 12000, CZ	KOPOS KOLÍN a.s., Havlíčkova 432, Kolín IV, 28094, CZ	nevýlučná	05.11.2015	24.11.2015
197112	KOPOS HOLDING, a.s., Šumavská 46, Praha 2 - Vinohrady, 12000, CZ	KOPOS KOLÍN a.s., Havlíčkova 432, Kolín IV, 28094, CZ	nevýlučná	05.11.2015	24.11.2015
197113	KOPOS HOLDING, a.s., Šumavská 46, Praha 2 - Vinohrady, 12000, CZ	KOPOS KOLÍN a.s., Havlíčkova 432, Kolín IV, 28094, CZ	nevýlučná	05.11.2015	24.11.2015
197114	KOPOS HOLDING, a.s., Šumavská 46, Praha 2 - Vinohrady, 12000, CZ	KOPOS KOLÍN a.s., Havlíčkova 432, Kolín IV, 28094, CZ	nevýlučná	05.11.2015	24.11.2015
197115	KOPOS HOLDING, a.s., Šumavská 46, Praha 2 - Vinohrady, 12000, CZ	KOPOS KOLÍN a.s., Havlíčkova 432, Kolín IV, 28094, CZ	nevýlučná	05.11.2015	24.11.2015
200971	Dr. Ing. Luděk Dluhoš, Sjednocení 77/1, Ostrava Polanka nad Odrou, 72525, CZ	Timplant s.r.o., Sjednocení 77/1, Ostrava, Polanka nad Odrou, 72525, CZ	nevýlučná	13.11.2015	24.11.2015
218242	KOPOS HOLDING, a.s., Šumavská 46, Praha 2 - Vinohrady, 12000, CZ	KOPOS KOLÍN a.s., Havlíčkova 432, Kolín IV, 28094, CZ	nevýlučná	05.11.2015	24.11.2015
218243	KOPOS HOLDING, a.s., Šumavská 46, Praha 2 - Vinohrady, 12000, CZ	KOPOS KOLÍN a.s., Havlíčkova 432, Kolín IV, 28094, CZ	nevýlučná	05.11.2015	24.11.2015
218244	KOPOS HOLDING, a.s., Šumavská 46, Praha 2 - Vinohrady, 12000, CZ	KOPOS KOLÍN a.s., Havlíčkova 432, Kolín IV, 28094, CZ	nevýlučná	05.11.2015	24.11.2015
218245	KOPOS HOLDING, a.s., Šumavská 46, Praha 2 - Vinohrady, 12000, CZ	KOPOS KOLÍN a.s., Havlíčkova 432, Kolín IV, 28094, CZ	nevýlučná	05.11.2015	24.11.2015
218246	KOPOS HOLDING, a.s., Šumavská 46, Praha 2 - Vinohrady, 12000, CZ	KOPOS KOLÍN a.s., Havlíčkova 432, Kolín IV, 28094, CZ	nevýlučná	05.11.2015	24.11.2015
218247	KOPOS HOLDING, a.s., Šumavská 46, Praha 2 - Vinohrady, 12000, CZ	KOPOS KOLÍN a.s., Havlíčkova 432, Kolín IV, 28094, CZ	nevýlučná	05.11.2015	24.11.2015
218248	KOPOS HOLDING, a.s., Šumavská 46, Praha 2 - Vinohrady, 12000, CZ	KOPOS KOLÍN a.s., Havlíčkova 432, Kolín IV, 28094, CZ	nevýlučná	05.11.2015	24.11.2015
218249	KOPOS HOLDING, a.s., Šumavská 46, Praha 2 - Vinohrady, 12000, CZ	KOPOS KOLÍN a.s., Havlíčkova 432, Kolín IV, 28094, CZ	nevýlučná	05.11.2015	24.11.2015
251647	KOPOS HOLDING, a.s., Šumavská 46, Praha 2 - Vinohrady, 12000, CZ	KOPOS KOLÍN a.s., Havlíčkova 432, Kolín IV, 28094, CZ	nevýlučná	05.11.2015	24.11.2015
253171	KOPOS HOLDING, a.s., Šumavská 46, Praha 2 - Vinohrady, 12000, CZ	KOPOS KOLÍN a.s., Havlíčkova 432, Kolín IV, 28094, CZ	nevýlučná	05.11.2015	24.11.2015
282311	KOPOS HOLDING, a.s., Šumavská 46, Praha 2 - Vinohrady, 12000, CZ	KOPOS KOLÍN a.s., Havlíčkova 432, Kolín IV, 28094, CZ	nevýlučná	05.11.2015	24.11.2015
282312	KOPOS HOLDING, a.s., Šumavská 46, Praha 2 - Vinohrady, 12000, CZ	KOPOS KOLÍN a.s., Havlíčkova 432, Kolín IV, 28094, CZ	nevýlučná	05.11.2015	24.11.2015
282440	Dr. Ing. Luděk Dluhoš Timplant, Sjednocení 77, Ostrava, 72525, CZ	Timplant s.r.o., Sjednocení 77/1, Ostrava, Polanka nad Odrou, 72525, CZ	nevýlučná	13.11.2015	24.11.2015
286257	KOPOS HOLDING, a.s., Šumavská 46, Praha 2 - Vinohrady, 12000, CZ	KOPOS KOLÍN a.s., Havlíčkova 432, Kolín IV, 28094, CZ	nevýlučná	05.11.2015	24.11.2015
286258	KOPOS HOLDING, a.s., Šumavská 46, Praha 2 - Vinohrady, 12000, CZ	KOPOS KOLÍN a.s., Havlíčkova 432, Kolín IV, 28094, CZ	nevýlučná	05.11.2015	24.11.2015
307296	KOPOS HOLDING, a.s., Šumavská 46, Praha 2 - Vinohrady, 12000, CZ	KOPOS KOLÍN a.s., Havlíčkova 432, Kolín IV, 28094, CZ	nevýlučná	05.11.2015	24.11.2015
307297	KOPOS HOLDING, a.s., Šumavská 46, Praha 2 - Vinohrady, 12000, CZ	KOPOS KOLÍN a.s., Havlíčkova 432, Kolín IV, 28094, CZ	nevýlučná	05.11.2015	24.11.2015
309713	Centrum pro rodinu a sociální péči, Josefská 516/1, Brno, 60200, CZ	ICOS Český Krumlov, o.p.s., náměstí Svornosti 2, Český Krumlov, 38101, CZ	nevýlučná	03.11.2015	19.11.2015
317410	RATIO BONA spol. s r.o., Jinonická 804/80, Praha 5, 15800, CZ	Blue step spol. s r.o., Jinonická 804/80, Praha 5 - Košiče, 15800, CZ	nevýlučná	19.04.2011	24.11.2015

### Ochranné známky zrušené a prohlášené za neplatné

Tato kapitola obsahuje údaje o rozhodnutích o zrušení ochranné známky na základě ustanovení § 31 zákona č. 441/2003 Sb. nebo o prohlášení ochranné známky za neplatnou na základě ustanovení § 32 zákona č. 441/2003 Sb. Existuje-li důvod zrušení/prohlášení ochranné známky za neplatnou pouze ve vztahu k některým z výrobků nebo služeb, Úřad ochrannou známku zruší/prohlásí za neplatnou pouze pro tyto výrobky nebo služby. Údaje o výsledku rozhodnutí (zrušení ochranné známky, částečné zrušení ochranné známky, prohlášení ochranné známky za neplatnou, prohlášení ochranné známky za částečně neplatnou) jsou uvedeny za datem právní moci rozhodnutí pod INID kódem (583) s názvem "Datum právní moci rozhodnutí/výsledek rozhodnutí".

(111) 325835

(540)

**Pivovar Dačický**

(583) 10.11.2015 / NABYTÍ P.M. - ZRUŠENÍ OZ

---

### Přehled obnov zápisu ochranných známek

Kapitola obsahuje údaje o ochranných známkách, u kterých byl na žádost vlastníka obnoven zápis podle ustanovení § 28 odst. 2 zákona č. 441/2003 Sb.

Číselný přehled											
156800	162922	163262	166586	194819	194827	195811	195845	196594	197078	197995	198007
198008	198009	198010	198011	198728	198875	198876	198877	198878	198879	198880	198998
199767	199784	199827	199835	199970	200618	201280	201330	202013	202037	202050	202051
202052	202529	202688	202876	202982	203075	203076	203077	203617	204518	204612	205550
205551	206177	206778	207136	207137	207529	208157	209435	209436	210942	211638	211712
213749	214375	215417	216036	216050	220058	224320	224786	254122	278163	279640	280258
280439	280440	280441	280442	280443	280444	280446	280447	280448	280449	280450	280451
280452	280532	280692	280773	280813	281340	281361	281363	281364	281367	281368	281383
281411	281422	281445	281449	281481	281516	281568	281580	281598	281599	281601	281919
282002	282003	282007	282051	282085	282086	282098	282184	282255	282336	282337	282338
282339	282340	282341	282342	282348	282385	282509	282617	282618	282690	282779	282780
282866	283049	283050	283051	283052	283053	283054	283059	283060	283061	283062	283063
283064	283065	283092	283101	283120	283121	283127	283128	283183	283287	283397	283701
283848	283861	283862	283863	284332	284333	284334	284431	284520	284522	284631	284632
284642	284671	284672	284673	284883	284998	284999	285025	285088	285234	285240	285735
286509	286614	286704	286848	286849	286850	286856	286881	286882	287250	287251	287424
287425	287736	287807	288554	288562	288621	288622	288705	288794	288842	288902	289060
289484	289524	289525	289526	289527	289528	289529	289530	289531	289532	289533	289534
289535	289536	289693	289796	290608	290609	291689	292354	292459	292647	292652	293767
293899	295383	296568	297247	300177	313847						

### Obnovy zápisu ochranných známek

(111) **156800**  
(220) 24.03.1966  
(151) 01.07.1966  
(540)

**PALMEX**

(730) **Henkel ČR, spol. s r.o.**, U průhonu 10, Praha 7, 17000, CZ  
(740) **KOREJZOVÁ & SPOL.**, v.o.s., JUDr. Petra Korejzová, Korunní 810/104 E, Praha 10, 10100  
(510) (3) prací prostředky různého druhu, čistící prostředky různého druhu.  
(511) 3  
(210) O-36804

(111) **162922**  
(220) 09.12.1975  
(151) 10.06.1976  
(540)

**SONALAN**

(730) **Dow AgroSciences LLC**, 9330 Zionsville Road, Indianapolis, IN, US  
(740) Společná advokátní kancelář Všetěčka Zelený Švorčík Kalenský a partneři, JUDr. Otakar Švorčík, Hálkova 2, Praha 2, 12000  
(510) (5) herbicidní přípravky.  
(511) 5  
(210) O-49087

(111) **163262**  
(220) 18.03.1976  
(151) 11.05.1977  
(540)

**NEC**

(730) **NEC Corporation**, 7-1, Shiba 5- chome, Minato-ku, Tokio, JP  
(740) Čermák a spol., JUDr. Karel Čermák jr. Ph.D., LL.M., advokát, Elišky Peškové 735/15, Praha 5, 15000  
(510) (37) zařizování, údržba a opravy sdělovacích zařízení; (42) technické konsultace, technický dohled a přezkušování.  
(511) 37, 42  
(210) O-49257

(111) **166586**  
(220) 14.02.1986  
(151) 10.06.1987  
(540)

**PATHOZONE**

(730) **Zoetis Services LLC**, 100 Campus Drive, Florham Park, 07932, NJ, US  
(740) **KOREJZOVÁ & SPOL.**, v.o.s., JUDr. Petra Korejzová, Korunní 810/104 E, Praha 10, 10100  
(510) (5) výrobky farmaceutické a zvěrolékařské.  
(511) 5  
(210) O-54521

(111) **194819**  
(220) 08.12.1995  
(151) 24.10.1996  
(540)

**SHERON**

(730) **DF Partner s.r.o.**, Neubuz č.p. 165, 76315, CZ  
(740) Ing. Petr Soukup, patentový a známkový zástupce, Vídeňská 8, Olomouc, 77200  
(510) (1) chemické výrobky určené pro průmysl; (3) autokosmetika.  
(511) 1, 3  
(210) O-106736

(111) **194827**  
(220) 18.12.1995  
(151) 24.10.1996  
(540)

**ZŘUD**

(730) **MASO UZENINY PÍSEK, a.s.**, Novodvorská 1010/14, Praha 4, 14200, CZ  
(510) (29) masné výrobky; (31) zemědělské výrobky náležící do této třídy.  
(511) 29, 31  
(210) O-107002

(111) **195811**  
(220) 15.11.1995  
(151) 27.11.1996  
(540)

**ZÍTEK**

(730) **Zdislav Zítek**, Velké Hamry 360, okr. Jablonec nad Nisou, 46845, CZ  
(740) Ing. Pavel Nádvorník s.r.o., Sokola Tůmy 1099/1, Ostrava-Mariánské Hory, 70900  
(510) (37) truhlářství; (40) truhlářství, zakázková výroba.  
(511) 37, 40  
(210) O-105961

(111) **195845**  
(220) 06.12.1995  
(151) 27.11.1996  
(540)



**INSPEKTA**

(730) **BUREAU VERITAS CZECH REPUBLIC, spol. s r.o.**, Olbrachtova 1589/1, Praha - Krč, 14000, CZ  
(740) Ing. Pavel Nádvorník s.r.o., Sokola Tůmy 1099/1, Ostrava-Mariánské Hory, 70900  
(510) (35) činnost organizačních a ekonomických poradců a zprostředkovatelská činnost v tomto oboru, kancelářské práce; (37) běžné revize a zkoušky kotlů, plynových a elektrických zařízení; (39) zásilková služba, automobilová doprava; (41) školící činnost; (42) konzultační činnost při zavádění systémů řízení, provádění kontroly a jakosti zboží a služeb.

(511) 35, 37, 39, 41, 42  
(210) O-106605

(111) **196594**  
(220) 06.02.1996  
(151) 03.01.1997  
(540)



(730) **VAKSTAV spol. s r.o. Jablonné n. Orlicí**, Jamné nad Orlicí 136, 56165, CZ

(510) (6) obecné kovy a jejich slitiny, kovové stavební materiály, kovové potřeby zámečnické, kovářské, klempířské; (7) stroje a obráběcí stroje, zemědělské stroje a nářadí; (19) stavební materiály nekovové; (37) stavební opravy, instalační služby, provádění inženýrských a občanských staveb včetně technické vybavenosti sídlištních celků, projektová činnost v investiční výstavbě, opravy zemědělských strojů; (39) doprava, balení a skladování zboží, organizování cest.

(511) 6, 7, 19, 37, 39  
(210) O-108338

(111) **197078**  
(220) 05.12.1995  
(151) 31.01.1997  
(540)

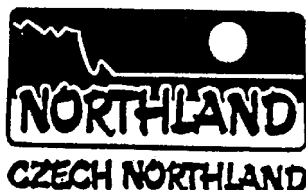

(730) **Northland GmbH**, Grabenstraße 90c, A-8010 Graz, AT

(740) Rott, Růžička & Guttman Patentové, známkové a advokátní kanceláře, JUDr. Michal Růžička CSc., patentový zástupce, Vinohradská 37, Praha 2, 12000

(510) (18) batohy a tašky; (20) spací pytle všeho druhu, bivačkové pytle; (22) stany a potřeby pro stanování; (25) oděvy, oblečení pro volný čas a sport, lyžařské oblečení a horolezecké oděvy, obuv, sportovní obuv; (28) sportovní potřeby pro horolezectví, turistiku a stanování, teleskopické hůlky.

(511) 18, 20, 22, 25, 28  
(210) O-106597

(111) **197995**  
(220) 14.11.1995  
(151) 26.02.1997

(540) **SOUTĚŽNÍ "AEROBIC MASTER CLASS"**

(730) **Český svaz aerobiku, fitness a tance FISAF.cz**, Ohradské náměstí 7a/1628, Praha 5, Stodůlky, 15500, CZ

(740) Ing. Pavel Nádvořník s.r.o., Sokola Tůmy 1099/1, Ostrava-Mariánské Hory, 70900

(510) (41) sportovní a kulturní aktivity.  
(511) 41  
(210) O-105897

(111) **198007**  
(220) 24.11.1995  
(151) 26.02.1997  
(540)

## TÁBORSKÉ LISTY

(730) **VLTAVA-LABE-PRESS, a.s.**, nám. Přemysla Otakara II č. 8/5, České Budějovice, 37001, CZ

(740) Libor Prokeš, advokát, Na Příkopě 15, Praha 1, 11000

(510) (16) tiskoviny všeho druhu, zejména noviny, časopisy, knihy, propagační materiály; (35) informační servis; (39) expedice tiskovin; (41) nakladatelská a vydavatelská činnost, vydávání odborných, vzdělávacích a zábavných zpráv a publikací, vydávání statistických zpráv, informací, distribuce tiskovin, zprostředkovatelská činnost v oblasti vydávání a distribuce tiskovin; (42) polygrafické služby všeho druhu.

(511) 16, 35, 39, 41, 42  
(210) O-106271

(111) **198008**

(220) 24.11.1995

(151) 26.02.1997

(540)

## LISTY JINDŘICHOHRADSKA

(730) **VLTAVA-LABE-PRESS, a.s.**, nám. Přemysla Otakara II č. 8/5, České Budějovice, 37001, CZ

(740) Libor Prokeš, advokát, Na Příkopě 15, Praha 1, 11000

(510) (16) tiskoviny všeho druhu, zejména noviny, časopisy, knihy, propagační materiály; (35) informační servis; (39) expedice tiskovin; (41) nakladatelská a vydavatelská činnost, vydávání odborných, vzdělávacích a zábavných zpráv a publikací, vydávání statistických zpráv, informací, distribuce tiskovin, zprostředkovatelská činnost v oblasti vydávání a distribuce tiskovin; (42) polygrafické služby všeho druhu.

(511) 16, 35, 39, 41, 42  
(210) O-106272

(111) **198009**

(220) 24.11.1995

(151) 26.02.1997

(540)

## LISTY STRAKONICKA

(730) **VLTAVA-LABE-PRESS, a.s.**, nám. Přemysla Otakara II č. 8/5, České Budějovice, 37001, CZ

(740) Libor Prokeš, advokát, Na Příkopě 15, Praha 1, 11000

(510) (16) tiskoviny všeho druhu, zejména noviny, časopisy, knihy, propagační materiály; (35) informační servis; (39) expedice tiskovin; (41) nakladatelská a vydavatelská činnost, vydávání odborných, vzdělávacích a zábavných zpráv a publikací, vydávání statistických zpráv, informací, distribuce tiskovin, zprostředkovatelská činnost v oblasti vydávání a distribuce tiskovin; (42) polygrafické služby všeho druhu.

(511) 16, 35, 39, 41, 42  
(210) O-106273

(111) **198010**

(220) 24.11.1995

(151) 26.02.1997

(540)

## LISTY PRACHATICKA

(730) **VLTAVA-LABE-PRESS, a.s.**, nám. Přemysla Otakara II č. 8/5, České Budějovice, 37001, CZ

(740) Libor Prokeš, advokát, Na Příkopě 15, Praha 1, 11000

(510) (16) tiskoviny všeho druhu, zejména noviny, časopisy, knihy, propagační materiály; (35) informační servis; (39) expedice tiskovin; (41) nakladatelská a vydavatelská činnost, vydávání odborných, vzdělávacích a zábavných zpráv a publikací, vydávání statistických zpráv, informací, distribuce tiskovin, zprostředkovatelská činnost v oblasti vydávání a distribuce tiskovin; (42) polygrafické služby všeho druhu.

(511) 16, 35, 39, 41, 42  
(210) O-106274

(111) **198011**  
(220) 24.11.1995  
(151) 26.02.1997  
(540)

### ČESKOBUDĚJOVICKÉ LISTY

(730) **VLTAVA-LABE-PRESS, a.s.**, nám. Přemysla Otakara II č. 8/5, České Budějovice, 37001, CZ  
(740) Libor Prokeš, advokát, Na Příkopě 15, Praha 1, 11000  
(510) (16) tiskoviny všeho druhu, zejména noviny, časopisy, knihy, propagační materiály; (35) informační servis; (39) expedice tiskovin; (41) nakladatelská a vydavatelská činnost, vydávání odborných, vzdělávacích a zábavných zpráv a publikací, vydávání statistických zpráv, informací, distribuce tiskovin, zprostředkovatelská činnost v oblasti vydávání a distribuce tiskovin; (42) polygrafické služby všeho druhu.  
(511) 16, 35, 39, 41, 42  
(210) O-106278

(111) **198728**  
(220) 24.07.1995  
(151) 28.03.1997  
(540)



(730) **MAREK reklama s.r.o.**, Jana Zábrany 238, Humpolec, 39601, CZ  
(510) (16) papír, výrobky z papíru, tiskoviny, tiskopisy, tisk reklamní předmětů a výrobků, potisk lepenek, kartonážních výrobků a polyetylenových tašek, tiskárenské výrobky, vizitky, štítky, razítka a pečete všech druhů, zejména kancelářská, tiskárničky, rytiny všeho druhu, tisky napodobující rytiny, grafické reprodukce; (17) propagační výrobky z polotovarů plastických hmot, samolepicí folie z plastických hmot; (24) potištěné tkaniny, potištěné reklamní předměty a výrobky z tkanin a textilií; (35) reklamní činnost, zprostředkování obchodních záležitostí, rozmnožování dokumentů; (39) distribuce zboží k reklamním účelům, donášková služba.  
(511) 16, 17, 24, 35, 39  
(210) O-102266

(111) **198875**  
(220) 24.11.1995  
(151) 28.03.1997  
(540)

### BEROUNSKÝ DENÍK

(730) **VLTAVA-LABE-PRESS, a.s.**, nám. Přemysla Otakara II č. 8/5, České Budějovice, 37001, CZ  
(740) Libor Prokeš, advokát, Na Příkopě 15, Praha 1, 11000  
(510) (16) tiskoviny všeho druhu, zejména noviny, časopisy, knihy, propagační materiály; (35) informační servis; (39) expedice tiskovin; (41) nakladatelská a vydavatelská činnost, vydávání odborných, vzdělávacích a zábavných zpráv a publikací, vydávání statistických zpráv, informací, distribuce tiskovin, zprostředkovatelská činnost v oblasti vydávání a distribuce tiskovin; (42) polygrafické služby všeho druhu.  
(511) 16, 35, 39, 41, 42  
(210) O-106275

(111) **198876**  
(220) 24.11.1995  
(151) 28.03.1997  
(540)

### KLATOVSKÝ DENÍK

(730) **VLTAVA-LABE-PRESS, a.s.**, nám. Přemysla Otakara II č. 8/5, České Budějovice, 37001, CZ  
(740) Libor Prokeš, advokát, Na Příkopě 15, Praha 1, 11000  
(510) (16) tiskoviny všeho druhu, zejména noviny, časopisy, knihy, propagační materiály; (35) informační servis; (39) expedice tiskovin; (41) nakladatelská a vydavatelská činnost, vydávání odborných, vzdělávacích a zábavných zpráv a publikací, vydávání statistických zpráv, informací,

distribuce tiskovin, zprostředkovatelská činnost v oblasti vydávání a distribuce tiskovin; (42) polygrafické služby všeho druhu.  
(511) 16, 35, 39, 41, 42  
(210) O-106276

(111) **198877**  
(220) 24.11.1995  
(151) 28.03.1997  
(540)

### PŘÍBRAMSKÝ DENÍK

(730) **VLTAVA - LABE - PRESS, a.s.**, nám. Přemysla Otakara II. č.8/5, České Budějovice, 37001, CZ  
(740) Libor Prokeš, advokát, Na Příkopě 15, Praha 1, 11000  
(510) (16) tiskoviny všeho druhu, zejména noviny, časopisy, knihy, propagační materiály; (35) informační servis; (39) expedice tiskovin; (41) nakladatelská a vydavatelská činnost, vydávání odborných, vzdělávacích a zábavných zpráv a publikací, vydávání statistických zpráv, informací, distribuce tiskovin, zprostředkovatelská činnost v oblasti vydávání a distribuce tiskovin; (42) polygrafické služby všeho druhu.  
(511) 16, 35, 39, 41, 42  
(210) O-106277

(111) **198878**  
(220) 24.11.1995  
(151) 28.03.1997  
(540)

### CHEBSKÝ DENÍK

(730) **VLTAVA-LABE-PRESS, a.s.**, nám. Přemysla Otakara II č. 8/5, České Budějovice, 37001, CZ  
(740) Libor Prokeš, advokát, Na Příkopě 15, Praha 1, 11000  
(510) (16) tiskoviny všeho druhu, zejména noviny, časopisy, knihy, propagační materiály; (35) informační servis; (39) expedice tiskovin; (41) nakladatelská a vydavatelská činnost, vydávání odborných, vzdělávacích a zábavných zpráv a publikací, vydávání statistických zpráv, informací, distribuce tiskovin, zprostředkovatelská činnost v oblasti vydávání a distribuce tiskovin; (42) polygrafické služby všeho druhu.  
(511) 16, 35, 39, 41, 42  
(210) O-106279

(111) **198879**  
(220) 24.11.1995  
(151) 28.03.1997  
(540)

### KARLOVARSKÉ NOVINY

(730) **VLTAVA-LABE-PRESS, a.s.**, nám. Přemysla Otakara II č. 8/5, České Budějovice, 37001, CZ  
(740) Libor Prokeš, advokát, Na Příkopě 15, Praha 1, 11000  
(510) (16) tiskoviny všeho druhu, zejména noviny, časopisy, knihy, propagační materiály; (35) informační servis; (39) expedice tiskovin; (41) nakladatelská a vydavatelská činnost, vydávání odborných, vzdělávacích a zábavných zpráv a publikací, vydávání statistických zpráv, informací, distribuce tiskovin, zprostředkovatelská činnost v oblasti vydávání a distribuce tiskovin; (42) polygrafické služby všeho druhu.  
(511) 16, 35, 39, 41, 42  
(210) O-106280

(111) **198880**  
(220) 24.11.1995  
(151) 28.03.1997  
(540)

### PLZEŇSKÝ DENÍK

(730) **VLTAVA-LABE-PRESS, a.s.**, nám. Přemysla Otakara II č. 8/5, České Budějovice, 37001, CZ  
(740) Libor Prokeš, advokát, Na Příkopě 15, Praha 1, 11000  
(510) (16) tiskoviny všeho druhu, zejména noviny, časopisy, knihy, propagační materiály; (35) informační servis; (39) expedice tiskovin; (41) nakladatelská a vydavatelská činnost, vydávání odborných, vzdělávacích a zábavných zpráv a publikací, vydávání statistických zpráv, informací, distribuce tiskovin, zprostředkovatelská činnost v oblasti vydávání a distribuce tiskovin; (42) polygrafické služby všeho druhu.



(511) 16, 35, 39, 41, 42  
(210) O-106281

(111) **198998**  
(220) 15.05.1996  
(151) 28.03.1997  
(540)



(730) **CESNET, zájmové sdružení právnických osob**, Zikova 4, Praha 6, 16000, CZ  
(740) Ing. Hana Dušková, Na Kočově 180, Chotutice, 28103  
(510) (35) služby spojené s poskytováním datových telekomunikačních služeb; (38) služby spojené s přístupem do sítě INTERNET.  
(511) 35, 38  
(210) O-111307

(111) **199767**  
(220) 24.11.1995  
(151) 29.04.1997  
(540)

### KLADENSKÉ NOVINY

(730) **VLTAVA-LABE-PRESS, a.s.**, nám. Přemysla Otakara II č. 8/5, České Budějovice, 37001, CZ  
(740) Libor Prokeš, advokát, Na Příkopě 15, Praha 1, 11000  
(510) (16) tiskoviny všeho druhu, zejména noviny, časopisy, knihy, propagační materiály; (35) informační servis; (39) expedice tiskovin; (41) nakladatelská a vydavatelská činnost, vydávání odborných, vzdělávacích a zábavných zpráv a publikací, vydávání statistických zpráv, informací, distribuce tiskovin, zprostředkovatelská činnost v oblasti vydávání a distribuce tiskovin; (42) polygrafické služby všeho druhu.  
(511) 16, 35, 39, 41, 42  
(210) O-106282

(111) **199784**  
(220) 30.11.1995  
(151) 29.04.1997  
(540)

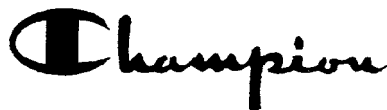

(730) **CHAMPION PRODUCTS EUROPE LIMITED**, Suite 8, Plaza 212, Blanchardstown Corporate Park 2, Blanchardstown, Dublin 15, IE  
(740) ZIVKO MIJATOVIĆ & PARTNERS s.r.o., Jugoslávských partyzánů 639/26, Praha 6, 16000  
(510) (25) oděv, a to svetry s kapucí a bez kapuce, koupací pláště (župany), oděv na spaní, oděv zapínaný ke krku, sportovní bundy s kapucí, oděv na aerobic, a to vršky a dolní části, plavky, dlouhé spodky, šortky, lehkootletické stejnošortky, stejnošortky pro tělocvik, skampola, pletené sportovní košile, atletické šortky, tenké bundy (trička), tenké tepláky, oteplovačky, saka, svetry, košile, vesty, větrovky, a to vrchní a spodní části, repliky atletických svetrů, tílka, přiléhavé kalhoty (šponovky), opasky, čelenky, manžety, spodní prádlo, nátělníky (trička).  
(511) 25  
(210) O-106500

(111) **199827**  
(220) 12.12.1995  
(151) 29.04.1997  
(540)

### SEBIMOTO

(730) **Šembera Jiří**, Nad lomem 2707/6, Brno - Lišeň, 62800, CZ  
(740) Advokátní kancelář, JUDr. Josef Pernica, Gajdošova 7, Brno, 61500  
(510) (9) motocyklové přilby, motocyklové rukavice; (12) motocyklové kapotáže, náhradní díly a součástky k motocyklům, součástky karosérii vozidel z plastů laminátu; (25) motocyklové kombinézy, motocyklové boty a motocyklové bundy.  
(511) 9, 12, 25  
(210) O-106808

(111) **199835**  
(220) 13.12.1995  
(151) 29.04.1997  
(540)



(730) **Choceňská mlékárna s.r.o.**, Kollárova 481, Choceň, 56501, CZ  
(740) ZÁBRŠ - Advokátní, patentová a známková kancelář, JUDr. Aleš Zábrš, Na Beránce 2, Praha 6, 16000  
(510) (29) mlékárenské výrobky, zejména pomazánková másla, smetanové pomazánky, tvarohy, jogurty.  
(511) 29  
(210) O-106857

(111) **199970**  
(220) 29.05.1996  
(151) 29.04.1997  
(540)

### VÍNO NITRA

(730) **VÍNO NITRA, spol. s r.o.**, Dolnozoborská 14, Nitra, 94901, SK  
(740) Rott, Růžička & Guttman Patentové, známkové a advokátní kanceláře, JUDr. Vladimír Rott, Vinohradská 37/938, Praha 2, 12000  
(510) (32) nealkoholické nápoje všeho druhu; (33) alkoholické nápoje všeho druhu s výjimkou pív; (36) zprostředkovatelské služby v oboru nákupu a prodeje movitostí.  
(511) 32, 33, 36  
(210) O-111713

(111) **200618**  
(220) 28.02.1996  
(151) 26.05.1997  
(540)

### JAVA COMPATIBLE

(730) **ORACLE AMERICA, INC.**, 500 Oracle Parkway, Redwood Shores, CA, US  
(740) Společná advokátní kancelář Všecka Zelený Švorčík Kalenský a partneři, JUDr. Petr Kalenský, Hálkova 2, Praha 2, 12000  
(510) (9) přístroje a nástroje k vědeckým a laboratorním účelům, přístroje a nástroje navigační, přístroje a nástroje určené k přenášení rozkazů, k měření a všeobecně užívané při řízení lodí a letadel, přístroje a nástroje geodetické a elektrické, nezačleněné do jiných tříd, přístroje a nástroje pro silnoproudou elektrotechniku, zejména pro vedení, přeměnu, uskladnění, regulaci a kontrolu, přístroje a nástroje pro slaboproudou elektrotechniku, zejména sdělovací, vysokofrekvenční a řídicí technika, spotřební elektronika, přístroje a nástroje fotografické, filmové, optické, pro měření a vážení, signální, kontrolní, přístroje a nástroje pro účely záchranné a učební, elektrická pájedla, elektrické svářečky, elektrické žehličky,

elektricky vyhřívané oděvy, elektrické zapalovače a zapalovače do automobilů, elektrické čističe přístroje pro domácnost, zejména vysavače a podlahové leštiče, elektrické zavírače dveří, přístroje pro záznam, přenos a reprodukci zvuku, obrazu a dat, magnetické datové nosiče, gramofonové desky, kazety, videofilmy, videohry, televizory, videokamery a videorekordéry, gramofony, CD přehrávače, automaty uváděné v činnost vhozením mince nebo známky, zapisovací pokladny a počítací stroje, zařízení pro zpracování dat a počítače, počítačová periferní zařízení, zařízení pro vstup a výstup dat, zařízení pro ukládání a přenos dat, účetní stroje, fakturační stroje, počítačové programy a databáze, počítačový hardware a software, včetně počítačového softwaru pro použití v oblasti sítí a systémového řízení, stejně jako pro vývoj dalšího softwaru, počítačový hardware a software pro vstup a vyvolávání informací v Internetu a "World Wide Web", počítačové programy pro používání Internetu a "World Wide Web", počítačový hardware a software, zvláště pro přístup do systémů Internet a využívání těchto systémů, počítačový hardware, zejména počítače, pracovní stanice, mechaniky pro diskety, počítačové tiskárny, počítačové klávesnice, myši, joystiky a jejich součástí, počítačové monitory, zařízení LDC, zobrazovací jednotky, základní desky (boardy), modemy, přídavné desky s elektronickými obvody pro počítače, integrované obvody, počítačový software (jak je definován ve tř. 9), zejména počítačové operační systémy, uživatelské programy s grafickým rozhraním, grafická uživatelská rozhraní pro počítačové obvody, data uložená na datových nosičích, počítače (CPU), videokamery a mikrofony pro použití s počítačovými komunikačními systémy a systémy videokonferencí, polovodičové součástky, elektronické, magnetické a optické paměti, pružné disky, magnetické disky, optické desky, prázdné nebo obsahující zaznamenané informace, zařízení pro ochranu dat, elektrické paměti na zásuvné desce, mikroprocesory, přístroje, spojovací kabely a zástrčky pro spojení nebo propojení přístrojů pro zpracování dat telekomunikačního inženýrství, hasicí přístroje, projekční a zvětšovací přístroje, stojany pro fotografické přístroje, kopírovací přístroje a stroje (fotografické, elektrostatické, tepelné), elektrické kabely, dráty, vodiče a jejich spojky, spínače a rozvodové desky nebo skříně (elektrická), přístroje a nástroje pro ovládání lodí, tj. přístroje a nástroje pro měření a přenášení rozkazů, elektrické přístroje pro dálkové řízení průmyslových operací, kancelářské stroje pro zpracování děrných štítků, počítačové programy a operační systémy uložené na datových nosičích (strojový zápis), datové nosiče všech druhů s počítačovými programy (strojový zápis), přenosné počítačové systémy sestávající z operačních systémů, síťového softwaru a obslužných programů, exponované filmy, gramofonové jehly, pouzdra pro shora uvedené přístroje a nástroje, signalizační píšťaly, včetně píšťalek na psy, výstražné trojúhelníky pro dopravní prostředky, ochranné oděvy, včetně obuvi, speciální oblečení na ochranu života, pracovní ochranné obličejové štíty, ochranné brýle a masky pro dělníky, dýchací přístroje pro potápěče, plovací pásy, vodní křídla, hasičské stříkačky, úhlooměry, automatické časové spínače, přístroje pro zábavu, připojitelné k televizorům, hrací skříně a automaty na mince, automaty na lístky, automatické váhy, měniče mincí, automatické fotografické stroje, části dříve uvedeného zboží, pokyny pro provoz a užívání počítačů a počítačového softwaru, uložené v číslicové formě, zejména na pružných discích nebo CD-ROMu; (38) poštovní služby, telekomunikace, sběr a doručování zpráv; (42) pořizování počítačových programů v datových sítích, zejména v Internetu a "World Wide Web", zajišťování přístupu k databázím, on-line služby (v reálném čase), a to zejména on-line služby v souvislosti s počítačovým hardwarem a softwarem, konzultační služby ohledně počítačů, aktualizace počítačového softwaru, vývoj počítačového softwaru, pronájem počítačového softwaru, vývoj programů pro zpracování dat, pronájem vybavení pro zpracování dat, pronájem času pro přístup k databázím, zajišťování přístupu do databázových sítí, zejména do Internetu, do veřejných diskusí v Internetu, do "World Wide Web" a k serverovým službám.

(511) 9, 38, 42  
(210) O-108908

(111) **201280**  
(220) 13.12.1995  
(151) 26.06.1997  
(540)

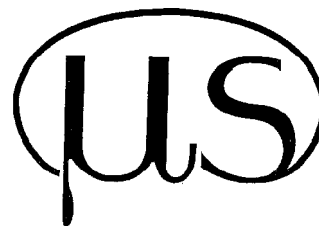

MICRO-SENSOR

(730) **MICRO-EPSILON Czech Republic, spol. s r.o.**, Na Libuši 891, Bechyně, 39165, CZ  
(740) JUDr. Aleš Zábřeh, advokát a patentový zástupce, Na Beránce 2, Praha 6, 16000  
(510) (9) sensory a sensorové měřicí systémy na měření vzdálenosti a síly; (40) servisní a opravárenská činnost v oblasti sensorů a sensorových měřicích systémů; (42) výzkumná a vývojová činnost v oblasti sensorů a sensorových měřicích systémů.  
(511) 9, 37, 42  
(210) O-106856

(111) **201330**  
(220) 30.01.1996  
(151) 26.06.1997  
(540)

## KOMPAKTSERVIS

(730) **KOMPAKT SERVIS PRAHA, s.r.o.**, Naskové 1, Praha 5 - Košíře, 15000, CZ  
(740) Jiří Effmert, patentový zástupce, Družstevní 1424/12, Říčany, 25101  
(510) (7) elektrické a mechanické nářadí a nástroje, motory, obráběcí stroje, soukolí, řemeny patřící do tř. 7; (8) ruční nářadí a náčiní všeho druhu, nožní výroby; (9) přístroje vědecké, elektrické, elektronické a optické, zejména počítače, počítačová periferní zařízení, faxy, modemy, tiskárny, paměťové jednotky, kalkulačky, elektronické pokladny, stroje pro záznam, přenos a reprodukci audio, video nebo kombinovaných záznamů včetně příslušných informačních nosičů jako jsou magnetické pásky, kompaktní disky, disky a pod., elektrické a elektronické stroje pro výuku, elektrikářské součástky a elektroinstalační materiál, např. kabely, svorky, spojky, senzory, čidla, rozvaděče, skříňové panely, zásuvky, zástrčky, měřicí přístroje a příslušenství, autoelektrika; (17) kaučuk, gutaperča, guma a jejich náhražky, veškeré výrobky z těchto hmot, plastické hmoty a výrobky z nich patřící do tř. 17, hmoty těsnící, výplňkové a izolační, zejména izolační a těsnící folie, izolátory, hadice; (39) zasilatelství, zásilkové služby.  
(511) 7, 8, 9, 17, 39  
(210) O-108109

(111) **202013**  
(220) 15.11.1995  
(151) 28.07.1997  
(540)



(730) **Vladimír Vlček**, Na Potoku 16, Ostrava - Hrabová, 72000, CZ  
(740) Ing. Pavel Nádvorník s.r.o., Sokola Tůmy 1099/1, Ostrava-Mariánské Hory, 70900

(510) (1) svářecí prášky a přípravky, svařovací pasty se zarážkovou vrstvou, plyn ochranný k svařování, stlačené plyny v láhvích - acetylén, vodík, helium; (6) svářecí desky, sváření (tyčinky pro sváření a pájení) na bázi kovu, drát svářecí ovinutý či nikoliv; (7) stroje a obráběcí stroje, motory s výjimkou motoru pro pozemní vozidla, svářecí přístroje pro autogenní zpracování kovů, elektrické svářecí stroje, míchačky, vrátky, rumpály, vrátidla (stroje, též jeřábové navijáky, vrtačky elektrické, ruční, zdviháky (stroje), pásová pila, razicí stroje, obráběcí stroje, obrubovací-lemovací stroje, obrážečky, obruče přilnavé pro kladky, nůžky elektrické; (8) nářadí a nástroje s ručním pohonem, svařovací přístroje (neelektrické), svářecí hořáky na řezání nebo svařování na řezání nebo sváření, svářecí kleště, nářadí k tvarování zušlechťených kovů, nástroje ku zpracování kovů, nástrčné klíče, nástroje na řezání nebo tvarování závitů, nástroje na řezání, tvarování šroubových závitů, nástroje na vystřihování, nástroje razící, nástroje ruční, nástroje řezné, pily a jejich částí jako ruční nářadí, pily na řezání za tepla, brázdící tyče, brousíky, brusič nožů, brusné kameny, kleště štípací, klíče francouzské, klíče matkové, nýtové, šroubové, lopaty (nářadí), vrtací hlavy, vrtací řehtačky, vrtací tyče, vrtačky ruční (nářadí) vrtáky na kámen (nářadí), vrtáky šroubové (nástroje), pákové nůžky, páky; (9) svářecí masky, svářecí přilby, přístroje na svařování elektrickým obloukem, elektrosvářecí přístroje pro sváření odporové nebo obloukové, elektrody pro elektrické sváření, elektrody pro elektrické svařování.

(511) 1, 6, 7, 8, 9  
(210) O-105940

(111) **202037**  
(220) 20.11.1995  
(151) 28.07.1997  
(540)



(730) **EUROMEDIA GROUP k.s.**, Nádražní 896/32, Praha 5, 15000, CZ  
(740) JUDr. Jiří Schönbach, Belgická 23/394, Praha 2, 12000  
(510) (9) aparáty pro záznam, přenos, reprodukci zvuku nebo obrazu, magnetické suporty zvukových záznamů, gramofonové desky, magnetofon. pásky, kazety, videokazety, CD disky a ostatní přístroje, přístroje fotografické, kinematografické a optické, přístroje a nástroje elektrické; (16) tiskárenské výrobky, potřeby pro knižní vazby, fotografie,

papírenské zboží, časopisy, knihy periodika, knihařské výrobky, učební a školní potřeby a pomůcky, obalové materiály z plastických hmot, kancelářské potřeby, papír a výrobky z papíru, lepenka a kartonážní výrobky; (35) propagační činnost, pomoc při řízení obchodní činnosti, obchodní administrativa, kancelářské práce, reklamní činnost, inzertní činnost; (41) vydavatelská činnost, vydavatelství a nakladatelství.

(511) 9, 16, 35, 41  
(210) O-106069

(111) **202050**  
(220) 24.11.1995  
(151) 28.07.1997  
(540)

## PARDOBICKÉ NOVINY

(730) **VLTAVA-LABE-PRESS, a.s.**, nám. Přemysla Otakara II. 8/5, České Budějovice, 37001, CZ  
(740) Libor Prokeš, advokát, Na Příkopě 15, Praha 1, 11000  
(510) (16) tiskoviny všeho druhu, zejména noviny, časopisy, knihy, propagační materiály; (35) informační servis; (39) expedice tiskovin; (41) nakladatelská a vydavatelská činnost, vydávání odborných, vzdělávacích a zábavných zpráv a publikací, vydávání statistických zpráv, informací, distribuce tiskovin, zprostředkovatelská činnost v oblasti vydávání a distribuce tiskovin; (42) polygrafické služby všeho druhu.

(511) 16, 35, 39, 41, 42  
(210) O-106267

(111) **202051**  
(220) 24.11.1995  
(151) 28.07.1997  
(540)

## ORLICKÉ NOVINY

(730) **VLTAVA-LABE-PRESS, a.s.**, nám. Přemysla Otakara II. 8/5, České Budějovice, 37001, CZ  
(740) Libor Prokeš, advokát, Na Příkopě 15, Praha 1, 11000  
(510) (16) tiskoviny všeho druhu, zejména noviny, časopisy, knihy, propagační materiály; (35) informační servis; (39) expedice tiskovin; (41) nakladatelská a vydavatelská činnost, vydávání odborných, vzdělávacích a zábavných zpráv a publikací, vydávání statistických zpráv, informací, distribuce tiskovin, zprostředkovatelská činnost v oblasti vydávání a distribuce tiskovin; (42) polygrafické služby všeho druhu.

(511) 16, 35, 39, 41, 42  
(210) O-106268

(111) **202052**  
(220) 24.11.1995  
(151) 28.07.1997  
(540)

## HRADECKÉ NOVINY

(730) **VLTAVA-LABE-PRESS, a.s.**, nám. Přemysla Otakara II. 8/5, České Budějovice, 37001, CZ  
(740) Libor Prokeš, advokát, Na Příkopě 15, Praha 1, 11000  
(510) (16) tiskoviny všeho druhu, zejména noviny, časopisy, knihy, propagační materiály; (35) informační servis; (39) expedice tiskovin; (41) nakladatelská a vydavatelská činnost, vydávání odborných, vzdělávacích a zábavných zpráv a publikací, vydávání statistických zpráv, informací, distribuce tiskovin, zprostředkovatelská činnost v oblasti vydávání a distribuce tiskovin; (42) polygrafické služby všeho druhu.

(511) 16, 35, 39, 41, 42  
(210) O-106270

(111) **202529**  
(220) 22.10.1996  
(151) 29.07.1997  
(540)

## TRIGONA

(730) **TRIGONA s.r.o.**, Bohunická 576/52, Brno - Horní Heršpice, 61900, CZ  
(740) Ing. Jiří Dohnal, Nedbalova 29, Brno, 62300  
(510) (6) obecné kovy v surovém a polozpracovaném stavu a jejich slitiny, kotvy, kovadliny, zvony, stavební materiál z válcovaného a litého kovu, kovové nádoby, nádrže a tanky všech velikostí na kapaliny a plyny, tlakové i beztlakové, kolejnice a jiný kovový materiál určený k železničním účelům, řetězy, s výjimkou hnacích řetězů pro vozidla, kovové kabely a

neelektrické dráty, zámečnické výrobky, kovové roury a hadice, nedobytné pokladny a schránky, ocelové kuličky, podkovy, hřebíky a šrouby a ostatní spojovací materiál kovový, jiné kovové výrobky, které nejsou obsaženy v jiných třídách; (7) stroje s mechanickým pohonem, obráběcí stroje a elektrické stroje a stroky pro domácnost, například míchačky malty, zdvihací mechanismy včetně jeřábů, dopravních pásů a dopravních šneků, jejich náhradní díly, součásti a příslušenství, motory, spadající do třídy 7, zejména elektrické, soukolí a hnací řemeny, maznice; (8) nářadí a přístroje s ručním pohonem, nožířské výrobky, včetně nožířských výrobků z drahých kovů a včetně břitev, elektrických holicích strojků a elektrických nůžek na nehty, vidličky a lžice včetně z drahých kovů, zbraně sečné a bodné; (9) reprodukční elektrotechnika, její části, příslušenství a náhradní díly, přístroje a nástroje k vědeckým a laboratorním účelům, přístroje a nástroje navigační, měřicí, geodetické, pro bezdrátovou telegrafii, signalizační, kontrolní, dohlížecí, zabezpečovací a k přenášení rozkazů, přístroje fotografické, kinematografické, optické, promítací, zvětšovací, jejich příslušenství, doplňky a náhradní díly, přístroje a nástroje k vážení, záchranné a učební, přístroje pro záznam, zesilování, reprodukci a přenos písma, zvuku a obrazu, videorekordéry, videokamery, zvukové a zvukově obrazové nosiče, kancelářská technika, zejména počítače, jejich periferní vybavení včetně diskové jednotky pro uchování programu, diskové paměti, jednotky pro vnitřní řízení a jednotky pro obvodové postupy, počítačové programy na magnetických nosičích a ostatní příslušenství počítačů, databanky, faxové přístroje, kopírovací technika, telefonní přístroje včetně v kombinaci se záznamníky, elektronické kalkulačky, elektrická zařízení a přístroje včetně elektroinstalačního materiálu, elektromechanická zařízení pro domácnost určená k čištění, leštění, žehlení, vážení, přístroje pro úpravu vlasů, hasící přístroje, prodejní nebo hrací automaty uváděné v činnosti vhozením mince, žetonu, známky nebo vložením karty, polovodičové výrobky, monočlánky, alkalické články, akumulátory, speciální pouzdra na přístroje uvedené ve tř. 9, ostatní výrobky slaboproudé elektrotechniky zařazené ve tř. 9, speciální pouzdra pro přístroje a nástroje, které jsou zařazeny do této třídy, sluneční brýle a optické zboží včetně pouzder, obleky pro potápěče, dýchací přístroje, bezpečnostní a záchranné oděvy; (11) přístroje a zařízení pro osvětlení, topení, výrobu páry, pro vaření, přístroje a zařízení chladicí, pro sušení, ventilaci, distribuci vody a zařízení zdravotní; (12) vozidla pro leteckou, lodní a pozemní dopravu, motory a hnací ústrojí pro jejich pohon, zejména poháněcí a hnací řemeny, doplňkové zařízení, příslušenství a náhradní díly pro leteckou, lodní a pozemní dopravu; (16) papír a výrobky z papíru, lepenka a kartonážní výrobky, tiskoviny, časopisy, periodika, knihy, zboží knihařské, fotografie, psací potřeby, kancelářská lepidla, potřeby pro umělece, štětce, psací stroje a kancelářské potřeby s výjimkou nábytku, učební a školní potřeby a pomůcky, hrací karty, tiskací písma, štočky; (17) kaučuk, gutaperča, guma, asbest, slída a výrobky z těchto materiálů, pokud nejsou obsaženy v jiných třídách, plastické hmoty a polotovary z plastických hmot, jako například fólie, desky a tyče, těsnící materiály, ucpávky a izolace tepelné, elektrické nebo zvukové, ohebné nekovové trubky a hadice; (18) kůže, imitace kůže, výrobky z těchto materiálů, pokud nejsou obsaženy v jiných třídách, surové kůže a kožešiny, kufry a cestovní brašny, deštníky, slunečníky a hole, biče, postroje na koně a sedlářské výrobky; (19) stavební materiály nekovové včetně polozpracovaného řeziva, například trámy, prkna, dřevěné panely, překližka, panely betonové, cihly, tvárnice a dlaždice, střešní krytina, skleněné cihly, přírodní kámen, umělý kámen, cement, vápno, malta, sádra, šetrk, kameninové a cementové roury, stavební materiál pro stavbu cest, asfalt, smola, živice, přenosné domy, kamenné pomníky, krby, stavební sklo, skleněné kostky a dlaždice; (20) nábytek včetně kovového a kempingového nábytku, rámy, výrobky ze dřeva, korku, rákosu, třtiny, vrbového proutí a buničiny, včetně pro stavbu průmyslových, občanských nebo bytových staveb, zejména dílců pro stavbu montovatelných rodinných domů, pokud nejsou zahrnuty v jiných třídách, výrobky z náhražek těchto materiálů včetně výrobků z plastických hmot, pokud nejsou zařazeny v jiných třídách, například zámečnické výrobky nekovové, domovní schránky ani kovové ani zděné a podobné; (21) drobné nářadí a přenosné nádoby k domácím a kuchyňským účelům, jako kuchyňské nádobí, vědra, plechové misky, misky z plastických nebo jiných hmot, stroky na mletí, sekání a lisování, hřebeny a houby mycí a toaletní potřeby, kartáče, kartáčnický materiál /s výjimkou štětců/, pomůcky k úklidu, čisticí látky, drátěnky, zboží skleněné včetně okenního skla, výrobky z porcelánu a kameniny, které nejsou zahrnuty v jiných třídách; (22) výrobky z textilních materiálů ze surových vláken, lan, šňůr, provazů, sítek, plachtovin a pytlů, pokud nejsou obsaženy v jiných třídách, výrobky z vycpávkového materiálu; (24) tkaniny včetně textilu metrového, textilní výrobky, které nejsou uvedeny v jiných třídách,

například potahové látky, závěsy, dekorační látky, pokrývky ložni včetně pokrývek cestovních, ubrusy; (26) krajky, výšivky, stuhy a tkaničky, knoflíky včetně stiskacích, háčky, poutka, zdrhovací uzávěry, špendlíky a jehly, umělé květiny, zboží leonské; (27) koberce, rohože, rohožky, linoleum a jiné podlahové krytiny, čalouny včetně barevných papírových tapet, paravany, voskované plátno potahové; (28) hry, hračky, tělocvičné a sportovní potřeby /s výjimkou oděvů/, sportovní potřeby, pokud nejsou zařazeny do jiných tříd, např. rybářské potřeby, nářadí pro zimní sport, nářadí pro sportovní hry, zboží plážové a koupací, ozdoby na vánoční stromky; (35) poskytování pomoci při provozu podnikání, marketing, průzkum a analýzy trhů, obstaravatelská a zprostředkovatelská činnost v oblasti nákupu a prodeje zboží; (36) pojišťovnictví a peněžnictví, finanční služby, zejména poskytování ručení, výkonů věřitelských práv, leasingové služby finanční, financování obvytí a pojištění úvěrových rizik-faktoring, úvěrování zbožových nákupů, zprostředkování finančních operací, investiční činnost, poradenství v oblasti úvěrové politiky, zprostředkování úvěrů, šetření ve finančních záležitostech, správa nemovitého majetku, pozemků, budov a bytů, bytových i nebytových prostor, zprostředkování obchodů s nemovitostmi a hypotékami, správa majetku, nákup, prodej a pronájem pozemků, budov a bytů, bytových i nebytových prostor, zprostředkovatelská a obstaravatelská činnost v souvisejících uvedených oborech, leasing vozidel, zařízení pro zpracování dat, strojů; (37) vedení a realizace průmyslových, bytových a občanských staveb včetně souvisejících zemních prací, příslušejících strojírenských výrobních provozů a strojně-technologických zařízení, činnost v oblasti elektroinstalačních prací, montážní, servisní a opravářská činnost v uvedených oborech, obstaravatelská a zprostředkovatelská činnost v této oblasti; (39) doprava, přepravování a skladování, zejména osobní a nákladní silniční doprava, zprostředkování dopravy, pronájem vozidel, pronájem garáží, parkovišť a skladů, obstaravatelská a zprostředkovatelská činnost v této oblasti; (40) zpracování a úprava materiálu, například zhotovování oblečení, vazba tiskovin, zejména knih, vyvolávání filmů a zpracovávání fotografií, zpracování dřeva, vydělávání, barvení, příprava, zpracovávání a povrchové zušlechťování kůží, zpracování kovů a jejich povrchová úprava nebo eloxování, emailování, galvanizace, fosfátování, chromování, zinkování, zušlechťování a zpracování nebo apretace textilu, vystrojování, bělení, barvení, Mercerace barvené příze, obstaravatelská a zprostředkovatelská činnost v této oblasti; (42) projektová, konstrukční a inženýrská činnost v investiční výstavbě v oblasti stavebnictví, strojírenství a elektrotechniky, pro ekologická zařízení a stavby včetně pro stavby montovatelných průmyslových, občanských a rodinných domů, zámečnictví, poradenské služby v této oblasti, hostinské, restaurační, hotelové a jiné služby pro hosty včetně rezervace ubytování, provozování kempů, provozování bazénů, lázní a saun, inženýrsko-technická činnost v oblasti tvorby a poskytování software, překladatelské služby, technické poradenství a vypracování posudků, pronájem zařízení pro zpracování dat, pronájem strojů, zkušebnictví zboží v souvisejících uvedených oborech včetně výpočtů, kancelářské a reprodukční techniky, obstaravatelská a zprostředkovatelská činnost v této oblasti.

(511) 6, 7, 8, 9, 11, 12, 16, 17, 18, 19, 20, 21, 22, 24, 26, 27, 28, 35, 36, 37, 39, 40, 42

(210) O-115997

(111) **202688**  
(220) 26.06.1995  
(151) 26.08.1997  
(540)



(730) **Ing. Dagmar Mixanová**, Lestkov - Stan 36, Bezdruzice, 34953, CZ  
(510) (35) konzultační činnost v personální oblasti.  
(511) 35  
(210) O-101524

(111) **202876**  
(220) 29.11.1995  
(151) 26.08.1997  
(540)

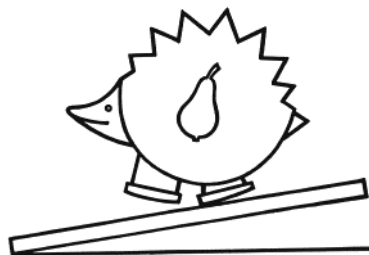

(730) **DIHRAS Nálevka Jiří**, Bříza 76, Všešary, 50312, CZ  
(510) (20) výrobky ze dřeva; (28) hračky a zábavné předměty.  
(511) 20, 28  
(210) O-106448

(111) **202982**  
(220) 12.02.1996  
(151) 26.08.1997  
(540)

## KITO

(730) **KITO CORPORATION**, 2000 Tsuijjarai, Showa-cho, Nakakoma-gun, Yamanashi, JP  
(740) Čermák a spol., JUDr. Karel Čermák jr. Ph.D., LL.M., advokát, Elišky Peškové 735/15, Praha 5, 15000  
(510) (7) zdvihací, zvedací a dopravní stroje a přístroje, vytahovací řetězy, výtahy, jeřáby a vázací prostředky pro zdvihání, zvedání a manipulaci s náklady.  
(511) 7  
(210) O-108506

(111) **203075**  
(220) 02.04.1996  
(151) 26.08.1997  
(540)

## VITAKÁVA

(730) **KÁVOVINY akciová společnost**, Jana Palacha 515, Pardubice, Zelené Předměstí, 53002, CZ  
(510) (29) arašidy upravené, brambůrky, hotová jídla, kakaové máslo, konzervy potravinové, konzervy zeleninové, korintky (rozinky), luštěniny, ořechy pražené, ovoce a zelenina sušená, ovoce krystalizované, semena sojová, konzervovaná nebo sušená pro potravinářství, výtažky rostlinné, jedlé, zelenina suchá, želatina potravinářská, zelenina do polévek sušená; (30) arašidy (burské oříšky), aroma do pečiva, aroma vanilkové, aromáty kávové, aromáty do pečiva, bonbóny všeobecně, cikorka (čekanka), corn-flakes (obilné vločky), cukr hroznový, cukr vanilkový, čaj, čajové nápoje v prášku a granulích, čajové odvary z pražených kakaových slupek, čekanka pražená, čokoláda s ovocem, dortový prášek, esence na pečení, hotová jídla, ječmen šrotovaný nebo loupáný, kakao, káva, čokoláda s mlékem, kakao, též ovesné, surové, mléčné, kakaové přípravky a výrobky, káva, též z obilí, z pražených fiků, zrnková, mléčná nebo sladová, káva zelená, kávová aroma, kávové náhražky včetně instantních, kávové přísady, směsi kávové včetně instantních, koření všeho druhu, sladové, do těsta, do polévek, kroupy, kukuřice pufovaná, kukuřice pražená nebo mletá, kukuřičné vločky, marcipán, nápoje z kávy, kakaa v prášku a granulích, obilná káva, omáčky a prášky na omáčky, oves rozmačkaný nebo ovesné kroupy, ovesné pokrmy a přípravky, perník, prášek na zmrzlinu pro stroje, prášky kuchařské, prášky na zkypření těsta a prášky do pečiva, přípravky pro ustálení šlehané smetany, přípravky sladové nahrazující kávu, sáčky papírové s obsahem čaje, rýže pufovaná, rýže pufovaná ochucená; (32) citron (šumivé soli chuti citrónu), extrakty ovocné lihuprosté, extrakty pro výrobu lihuprostých nápojů, lihuprosté nápoje šumivé či ne, nápoje obcerstvující vůbec v PaG, nápoje osvěžující, šumivé či nikoliv, pastilky nebo prášky na šumivé nápoje, prášek na šumivé limonády, prášek šumivý citrónové příchuti, prášky na šumivé nápoje, přípravky pro přípravu nápojů, sirup do nápojů, pro limonády.  
(511) 29, 30, 32  
(210) O-109971

(111) **203076**  
(220) 02.04.1996  
(151) 26.08.1997  
(540)

## FRANKOVKA

(730) **KÁVOVINY akciová společnost**, Jana Palacha 515, Pardubice, Zelené Předměstí, 53002, CZ  
(510) (29) arašidy upravené, brambůrky, hotová jídla, kakaové máslo, konzervy potravinové, konzervy zeleninové, korintky (rozinky), luštěniny, ořechy pražené, ovoce a zelenina sušená, ovoce krystalizované, semena sojová, konzervovaná nebo sušená pro potravinářství, výtažky rostlinné, jedlé, zelenina suchá, zelenina do polévek sušená, želatina potravinářská; (30) arašidy (burské oříšky), aroma do pečiva, aroma vanilkové, aromáty kávové, aromáty do pečiva, bonbóny všeobecně, cikorka (čekanka), corn-flakes (obilné vločky), cukr hroznový, cukr vanilkový, čaj, čajové nápoje v prášku a granulích, čajové odvary z pražených kakaových slupek, čekanka pražená, čokoláda s ovocem, dortový prášek, esence na pečení, hotová jídla, ječmen šrotovaný nebo loupáný, kakao, káva, čokoláda s mlékem, kakao, též ovesné, surové, mléčné, kakaové přípravky a výrobky, káva, též z obilí, z pražených fiků, zrnková, mléčná nebo sladová, káva zelená, kávová aroma, kávové náhražky včetně instantních, kávové přísady, směsi kávové včetně instantních, koření všeho druhu, sladové, do těsta, do polévek, kroupy, kukuřice pufovaná, kukuřice pražená nebo mletá, kukuřičné vločky, marcipán, nápoje z kávy, kakaa v prášku a granulích, obilná káva, omáčky a prášky na omáčky, oves rozmačkaný nebo ovesné kroupy, ovesné pokrmy a přípravky, perník, prášek na zmrzlinu pro stroje, prášky kuchařské, prášky na zkypření těsta a prášky do pečiva, přípravky pro ustálení šlehané smetany, přípravky sladové nahrazující kávu, sáčky papírové s obsahem čaje, rýže pufovaná, rýže pufovaná ochucená; (32) citron (šumivé soli chuti citrónu), extrakty

ovocné lihuprosté, extrakty pro výrobu lihuprostých nápojů, lihuprosté nápoje šumivé či ne, nápoje občerstvující vůbec v PaG, nápoje osvěžující, šumivé či nikoliv, pastilky nebo prášky na šumivé nápoje, prášek na šumivé limonády, prášek šumivý citrónové příchuti, prášky na šumivé nápoje, přípravky pro přípravu nápojů, sirup do nápojů, pro limonády.

(511) 29, 30, 32  
(210) O-109973

(111) **203077**  
(220) 02.04.1996  
(151) 26.08.1997  
(540)

### ARIZONKY

(730) **KÁVOVINY akciová společnost**, Jana Palacha 515, Pardubice, Zelené Předměstí, 53002, CZ  
(510) (29) arašidy upravené, brambůrky, hotová jídla, kakaové máslo, konzervy potravinové, konzervy zeleninové, korintky (rozinky), luštěniny, ořechy pražené, ovoce a zelenina sušená, ovoce krystalizované, semena sojová, konzervovaná nebo sušená pro potravinářství, výtažky rostlinné, jedlé, zelenina suchá, želatina potravinářská, zelenina do polévek sušená; (30) arašidy (burské oříšky), aroma do pečiva, aroma vanilkové, aromáty kávové, aromáty do pečiva, bonbóny všeobecně, cikorka (čekanka), corn-flakes (obilné vločky), cukr hroznový, cukr vanilkový, čaj, čajové nápoje v prášku a granulích, čajové odvary z pražených kakaových slupek, čekanka pražená, čokoláda s ovocem, dortový prášek, esence na pečení, hotová jídla, ječmen šrotovaný nebo loupaný, kakao, káva, čokoláda s mlékem, kakao, též ovesné, surové, mléčné, kakaové přípravky a výrobky, káva, též z obilí, z pražených fiků, zrnková, mléčná nebo sladová, káva zelená, kávová aroma, kávové náhražky včetně instantních, kávové přísady, směsi kávové včetně instantních, koření všeho druhu, sladové, do těsta, do polévek, kroupy, kukuřice pufovaná, kukuřice pražená nebo mletá, kukuřičné vločky, marcipán, nápoje z kávy, kakaa v prášku a granulích, obilná káva, omáčky a prášky na omáčky, oves rozmačkaný nebo ovesné kroupy, ovesné pokrmy a přípravky, prášek na zmrzlinu pro stroje, prášky kuchářské, prášky na zkyplení těsta a prášky do pečiva, přípravky pro ustálení šlehané smetany, přípravky sladové nahrazující kávu, sáčky papírové s obsahem čaje, rýže pufovaná, rýže pufovaná ochucená; (32) citron (šumivé soli chuti citrónu), extrakty ovocné lihuprosté, extrakty pro výrobu lihuprostých nápojů, lihuprosté nápoje šumivé či ne, nápoje občerstvující vůbec v PaG, nápoje osvěžující, šumivé či nikoliv, pastilky nebo prášky na šumivé nápoje, prášek na šumivé limonády, prášek šumivý citrónové příchuti, prášky na šumivé nápoje, přípravky pro přípravu nápojů, sirup do nápojů, pro limonády.

(511) 29, 30, 32  
(210) O-109974

(111) **203617**  
(220) 29.12.1995  
(151) 23.09.1997

### VLASTA VŠECHNY STRÁNKY ŽENY

(730) **Astrosat Media s.r.o.**, Přátelství 986, Praha 10 - Uhřetíněves, 10401, CZ  
(740) JUDr. Jana Fráňová, advokátka, Jakubská 14, Praha 1, 11000  
(510) (1) filmy; (3) parfumerie; (9) elektronické přístroje pro příjem, přenos a záznam zvuku a obrazu zejména rozhlasové a televizní přijímače, videokamery, fotokamery, walkmeny, fotografické přístroje všeho druhu; (14) hodinky a hodinářské zboží, módní doplňky z kůže, kovu, dřeva, bižuterie z kůže, kovu, dřeva; (16) periodické a neperiodické tiskoviny všeho druhu, kancelářské potřeby z papíru, zejména bloky, kalendáře, fotoalba, dopisní papíry, desky, apod., psací potřeby, drobné kancelářské potřeby z plastů a kovu; (18) kožené zboží zejména kabelky, kufry a cestovní tašky, opasky, slunečníky a deštníky; (25) oděvy a pokrývky hlavy, obuv; (28) sportovní potřeby spadající do třídy 28; (35) propagace; (41) vydavatelství a nakladatelství.

(511) 1, 3, 9, 14, 16, 18, 25, 28, 35, 41  
(210) O-107317

(111) **204518**  
(220) 15.12.1995  
(151) 30.10.1997  
(540)



(730) **PANAV, a.s.**, Nádražní 212, Senice na Hané, 78345, CZ  
(740) Ing. Petr Soukup, patentový a známkový zástupce, Videňská 635/8, Olomouc, 77900  
(510) (6) zámečnické výrobky, obecné kovy v surovém a polozpracovaném stavu a jejich slitiny, stavební materiál z válcovaného a litého kovu, kovové roury; (7) stavby strojů s mechanickým pohonem; (8) ruční nářadí nástroje mimo nástrojů na motorový pohon, nožičské zboží, vidličky a lžice; (12) motorové dopravní prostředky; (37) opravy motorových dopravních prostředků.  
(511) 6, 7, 8, 12, 37  
(210) O-106929

(111) **204612**  
(220) 15.02.1996  
(151) 30.10.1997  
(540)

### SUNÁREK

(730) **HERO CZECH s. r. o.**, Radlická 751/113e, Praha 5, 15000, CZ  
(740) Mgr. Daniel Macek, advokát, Haštalská 1072/6, Praha 1, 11000  
(510) (5) potraviny pro batolata, jako jsou ovocné, zeleninové, masové přesnídávky; (29) výrobky z masa, ovoce zeleniny konzervované; (39) distribuce výše uvedených výrobků.  
(511) 5, 29, 39  
(210) O-108607

(111) **205550**  
(220) 24.04.1996  
(151) 21.11.1997  
(540)

### JURÁŠ

(730) **Mlékárna Valašské Meziříčí, spol. s r.o.**, Zámecká 2/57, Valašské Meziříčí - Krásno nad Bečvou, 75701, CZ  
(740) Müller Václav, patentový zástupce, Filipova 2016, Praha 4, 14800  
(510) (29) jogurt.  
(511) 29  
(210) O-110673

(111) **205551**  
(220) 24.04.1996  
(151) 21.11.1997  
(540)



(730) **Mlékárna Valašské Meziříčí, spol. s r.o.**, Zámecká 2/57, Valašské Meziříčí - Krásno nad Bečvou, 75701, CZ  
(740) Müller Václav, patentový zástupce, Filipova 2016, Praha 4, 14800  
(510) (29) jogurt.  
(511) 29  
(210) O-110674

(111) **206177**  
(220) 18.04.1996  
(151) 30.12.1997  
(540)

**ELFTEX**

(730) **CABOT CORPORATION**, Two Seaport Lane, Suite 1300, Boston, MA, US  
(740) Patentová kancelář Kania, Sedlák, Smola, Ing. Kania František, Mendlovo nám. 1a, Brno, 60300  
(510) (1) saze pro použití v průmyslu; (2) saze pro použití jako pigment.  
(511) 1, 2  
(210) O-110447

(111) **206778**  
(220) 24.11.1995  
(151) 26.01.1998  
(540)

**Ing. Dobroslav Musil, patentová kancelář**

(730) **Musil Dobroslav Ing.**, patentová kancelář, Zábřdovická 11, Brno, 61500, CZ  
(510) (35) patentová a známková kancelář; (42) služby všeho druhu v oblasti průmyslových práv, rešeršní činnost.  
(511) 35, 42  
(210) O-106250

(111) **207136**  
(220) 30.10.1996  
(151) 28.01.1998  
(540)



(730) **Lázně Darkov, a. s.**, Čsl. armády 2954/2, Karviná - Hranice, 73312, CZ  
(740) HALAXOVÁ & HALAXOVÁ, TETRAPAT, RNDr. Zdeňka Halaxová, Dukelská 891/4, Olomouc, 77200  
(510) (16) papír, tužky; (21) sklo, porcelán; (24) textil spadající do této třídy; (42) stravování, ubytování, léčba.  
(511) 16, 21, 24, 42  
(210) O-116213

(111) **207137**  
(220) 30.10.1996  
(151) 28.01.1998  
(540)



(730) **Lázně Darkov, a. s.**, Čsl. armády 2954/2, Karviná - Hranice, 73312, CZ  
(740) HALAXOVÁ & HALAXOVÁ, TETRAPAT, RNDr. Zdeňka Halaxová, Dukelská 891/4, Olomouc, 77200  
(510) (16) papír, tužky; (21) sklo, porcelán; (24) textil spadající do této třídy; (42) stravování, ubytování, léčba.  
(511) 16, 21, 24, 42  
(210) O-116214

(111) **207529**  
(220) 18.04.1996  
(151) 25.02.1998  
(540)

**VULCAN**

(730) **CABOT CORPORATION**, Two Seaport Lane, Suite 1300, Boston, MA, US  
(740) Patentová kancelář Kania, Sedlák, Smola, Ing. Kania František, Mendlovo nám. 1a, Brno, 60300  
(510) (1) saze pro použití v průmyslu.  
(511) 1  
(210) O-110451

(111) **208157**  
(220) 07.12.1995  
(151) 25.03.1998  
(540)

### NITRIANSKE KNIEŽA

(730) **VÍNO NITRA, spol. s r.o.**, Dolnozoborská 14, Nitra, 94901, SK  
(740) Rott, Růžička & Guttman Patentové, známkové a advokátní kanceláře,  
JUDr. Vladimír Rott, Vinohradská 37, Praha 2, 12000  
(510) (33) vína všeho druhu.  
(511) 33  
(210) O-106701

(111) **209435**  
(220) 28.03.1996  
(151) 27.05.1998  
(540)

### Unikarta

(730) **Komerční banka, a.s.**, Na Příkopě 33/969, Praha 1, 11407, CZ  
(740) Rott, Růžička a Guttman, patentová, známková a právní kancelář, JUDr.  
Růžička Michal, CSc., Nad Štolou 12, Praha 7, 17000  
(510) (36) služby peněžní, přijímání vkladů od veřejnosti, poskytování úvěrů,  
investování do cenných papírů na vlastní účet, financování pronájmu,  
platební styk a zúčtování, vydávání platebních prostředků jako platebních  
karet, cestovních šeků, poskytování záruk, otevírání akreditivů,  
obstarávání inkasa, obchodování s devizovými hodnotami v oblasti  
termínovaných obchodů a opcí včetně kursových a úrokových obchodů, s  
převoditelnými cennými papíry a to na vlastní účet nebo na účet klienta,  
účast na vydávání akcií a poskytování souvisejících služeb, finanční  
makléřství, poskytování porad ve věcech podnikání, obhospodařování  
cenných papírů klienta na jeho účet, uložení a správa cenných papírů nebo  
jiných hodnot, výkon funkce depozitáře investičního fondu, směnářská  
činnost, poskytování bankovních informací, pronájem bezpečnostních  
schránek.  
(511) 36  
(210) O-109888

(111) **209436**  
(220) 28.03.1996  
(151) 27.05.1998  
(540)

### UNIPO

(730) **Komerční banka, a.s.**, Na Příkopě 33/969, Praha 1, 11407, CZ  
(740) Rott, Růžička a Guttman, patentová, známková a právní kancelář, JUDr.  
Růžička Michal, CSc., Nad Štolou 12, Praha 7, 17000  
(510) (36) služby peněžní, přijímání vkladů od veřejnosti, poskytování úvěrů,  
investování do cenných papírů na vlastní účet, financování pronájmu,  
platební styk a zúčtování, vydávání platebních prostředků jako platebních  
karet, cestovních šeků, poskytování záruk, otevírání akreditivů,  
obstarávání inkasa, obchodování s devizovými hodnotami v oblasti  
termínovaných obchodů a opcí včetně kursových a úrokových obchodů, s  
převoditelnými cennými papíry a to na vlastní účet nebo na účet klienta,  
účast na vydávání akcií a poskytování souvisejících služeb, finanční  
makléřství, poskytování porad ve věcech podnikání, obhospodařování  
cenných papírů klienta na jeho účet, uložení a správa cenných papírů  
nebo jiných hodnot, výkon funkce depozitáře investičního fondu,  
směnářská činnost, poskytování bankovních informací, pronájem  
bezpečnostních schránek.  
(511) 36  
(210) O-109890

(111) **210942**  
(220) 07.11.1996  
(151) 27.07.1998  
(540)



(730) **MEGA PLUS s.r.o.**, Černohorská 265, Janské Lázně, 54225, CZ  
(740) Ing. Pavel Nádvorník s.r.o., Sokola Tůmy 1099/1, Ostrava-Mariánské  
Hory, 70900  
(510) (36) finanční a peněžní služby - provoz směnárny; (41) výchova, školení  
/formace/, zábava, sportovní a kulturní aktivity; (42) restaurace /strava/,  
nocleh dočasný /poskytnutí dočasného noclehu/, provoz lanových drah,  
provoz lyžařských vleků.  
(511) 36, 41, 42  
(210) O-116028

(111) **211638**  
(220) 18.04.1996  
(151) 25.08.1998  
(540)

### MOGUL

(730) **CABOT CORPORATION**, Two Seaport Lane, Suite 1300, Boston, MA,  
US  
(740) Patentová kancelář Kania, Sedlák, Smola, Ing. Kania František, Mendlovo  
nám. 1a, Brno, 60300  
(510) (1) saze pro použití v průmyslu; (2) saze pro použití jako pigment.  
(511) 1, 2  
(210) O-110449

(111) **211712**  
(220) 22.10.1996  
(151) 25.08.1998  
(540)

### ARGET

(730) **ARGET s.r.o.**, Mochovská 532/32, Praha 9, 19800, CZ  
(740) PROPATENT, Ing. Vlasta Sedláčková, Pod Pekařkou 1, Praha 4 - Podolí,  
14700  
(510) (9) výpočetní technika, měřicí přístroje, polovodičová relé, prvky a  
systémy pro automatizaci, zdroje napětí a proudu, převodníky elektrických  
i neelektrických veličin, prvky a systémy pro regulaci, ochrany proti  
elektrickému přepětí, komunikační převodníky, rozvaděče nízkého napětí;  
(37) montáž, oprava, údržba a instalace vybraných elektrických zařízení,  
elektrických strojů a přístrojů a elektronických zařízení.  
(511) 9, 37  
(210) O-115986

(111) **213749**  
(220) 24.11.1995  
(151) 23.11.1998  
(540)

### SEVEROČESKÉ NOVINY LIBERECKÝ DEN

(730) **VLTAVA-LABE-PRESS, a.s.**, nám. Přemysla Otakara II č. 8/5, České  
Budějovice, 37001, CZ  
(740) Libor Prokeš, advokát, Na Příkopě 15, Praha 1, 11000  
(510) (16) tiskoviny všeho druhu, zejména noviny, časopisy, knihy, propagační  
materiály; (35) informační servis; (39) expedice tiskovin; (41)  
nakladatelská a vydavatelská činnost, vydávání odborných, vzdělávacích a  
zábavných zpráv a publikací, vydávání statistických zpráv a informací,  
distribuce tiskovin, zprostředkovatelská činnost v oblasti vydávání a  
distribuce tiskovin; (42) polygrafické služby všeho druhu.



(511) 16, 35, 39, 41, 42  
(210) O-106259

(111) **214375**  
(220) 24.11.1995  
(151) 28.12.1998  
(540)

### SEVEROČESKÉ NOVINY ČESKOLIPSKÝ DENÍK

(730) **VLTAVA-LABE-PRESS, a.s.**, nám. Přemysla Otakara II č. 8/5, České Budějovice, 37001, CZ  
(740) Libor Prokeš, advokát, Na Příkopě 15, Praha 1, 11000  
(510) (16) tiskoviny všeho druhu, zejména noviny, časopisy, knihy, propagační materiály; (35) informační servis; (39) expedice tiskovin; (41) nakladatelská a vydavatelská činnost, vydávání odborných, vzdělávacích a zábavných zpráv a publikací, vydávání statistických zpráv a informací, distribuce tiskovin, zprostředkovatelská činnost v oblasti vydávání a distribuce tiskovin; (42) polygrafické služby všeho druhu.  
(511) 16, 35, 39, 41, 42  
(210) O-106260

(111) **215417**  
(220) 31.10.1996  
(151) 22.02.1999  
(540)



(730) **EKOTEZ, spol. s r.o.**, Koněvova 47, Praha 3, 13000, CZ  
(740) Ing. Jiří Štělák, Šumberova 42, Praha 6, 16200  
(510) (9) měřicí a regulační technika; (11) přístroje pro topení, výrobu páry, přístroje chladičí, sušení, ventilaci, distribuci vody, kotle, radiátory, čerpadla, odsávače par, plynů, chladiv, odvlhčovače; (37) instalace a servis měřicí a regulační techniky, přístrojů pro topení, výrobu páry, chlad. přístrojů, ventilačních apod.  
(511) 9, 11, 37  
(210) O-116273

(111) **216036**  
(220) 09.11.1995  
(151) 29.03.1999  
(540)

### CERMIX

(730) **Biopharm Výzkumný ústav biofarmacie a veterinárních léčiv, a.s.**, Pohoří - Chotouň, Jílové u Prahy, 25449, CZ  
(740) ČERVENKA, KLEINTOVÁ, TURKOVÁ Patentová, známková a advokátní kancelář, Mgr. Radka Červenková, Anny Letenské 34/7, Praha 2, 12000  
(510) (1) chemické výrobky pro průmysl, zemědělství a lesnictví; (5) výrobky farmaceutické, zvěrolékařské a zdravotnické, prostředky proti parazitům; (31) krmiva.  
(511) 1, 5, 31  
(210) O-105796

(111) **216050**  
(220) 24.06.1996  
(151) 29.03.1999  
(540)

### REX

(730) **Henkel AG & Co. KGaA**, Henkelstrasse 67, Düsseldorf, 40589, DE  
(740) **KOREJZOVÁ & SPOL., v.o.s.**, JUDr. Petra Korejzová, Korunní 810/104 E, Praha 10, 10100  
(510) (3) bělicí a prací přípravky, čistící a lešticí přípravky, mýdla s výjimkou mýdel pro osobní použití, změkčovače.  
(511) 3  
(210) O-112405

(111) **220058**  
(220) 05.09.1996  
(151) 24.09.1999  
(540)

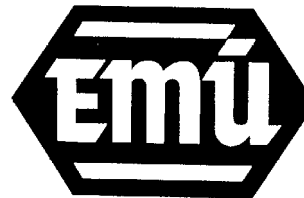

(730) **Elektromechanika Úvaly, spol. s r.o.**, Klostermannova 1000, Úvaly, 25082, CZ  
(740) PROPATENT, Ing. Vlasta Sedláčková, Pod Pekařkou 1, Praha 4 - Podolí, 14700  
(510) (6) zámečnické výrobky; (7) dřevoobráběcí stroje; (12) náhradní díly pro tramvaje a lokomotivy, např. zrychlovače, brzdíče, řadiče, odpojovače, tachalternátory, přepínače, přídavné pohony k invalidním vozíkům; (35) pomoc při řízení obchodní činnosti, organizační a poradenská činnost; (37) opravy a údržba elektrických strojů, přístrojů a trakčních vozidel; (40) obrábění kovů a nekovů.  
(511) 6, 7, 12, 35, 37, 40  
(210) O-114572

(111) **224320**  
(220) 10.11.1995  
(151) 23.05.2000  
(540)

### MODUS

(730) **MALOTA A SPOL., v.o.s. OD MODUS**, Bartošova 45, Zlín, 76001, CZ  
(740) Ing. Zdeněk Kučera, Dlouhá 207 (P.O. Box 92), Slušovice, 76315  
(510) (3) přípravky pro praní, čištění, leštění, mýdla, parfumerie, kosmetika, zubní pasty; (7) roboty, mixery, mlýnky aj. kuchyňské přístroje, pračky, vysavače, elektrické strojky na stříhání; (9) reprodukční technika, fotografické a filmové přístroje, žehličky; (11) topná zařízení, vařiče, ledničky, sušičky, ventilátory, zařízení a prvky pro distribuci vody, zdravotní zařízení; (14) klenotnické zboží, bižuterie vč. knoflíků do manžet a jehlic do kravat; (16) papírenské zboží, psací stroje, kancelářské potřeby; (18) kůže, imitace kůže, kufry, deštníky, slunečníky; (20) nábytek, zrcadla; (21) náčiní a nádobí pro domácnost, sklo, porcelán, elektrické zubní kartáčky; (24) tkaniny a textilní výrobky, pokrývky; (25) oděvy, obuv, kloboučnické zboží; (28) sportovní nářadí; (29) maso, ryby, drůbež, zvěřina, konzervované a mražené ovoce a zelenina, vejce, mléčné výrobky, oleje, tuky; (30) káva, čaj, kakao, cukr, rýže, ocet, sůl, hořčice; (32) pivo, minerální vody aj. nealkoholické nápoje; (33) alkoholické nápoje; (35) pomoc při řízení obchodní činnosti, reklamní činnost vč. distribuce prospektů a propagace rádiem; (36) směnárenská činnost, realitní činnost, služby správců nemovitostí, obchodování s cennými papíry, pojišťovací služby; (39) zajišťování dopravy v rámci provozování cestovní kanceláře; (42) služby cestovních kancelářů, provozování restaurací, jídelen, hotelů, motorestů, motelů, nocleháren, klubů, barů, penzionů, kempingů, sanatorií, zotavoven.  
(511) 3, 7, 9, 11, 14, 16, 18, 20, 21, 24, 25, 28, 29, 30, 32, 33, 35, 36, 39, 42  
(210) O-105120

(111) **224786**  
(220) 10.07.1996  
(151) 26.06.2000  
(540)

### PARAPLE

(730) **Zdeněk Svěrák**, Zdikovská 55, Praha 5, 15000, CZ  
**Centrum paraple, o.p.s.**, Ovčářská 471/1b, Praha 10, 10800, CZ  
(740) Dana Lukajová, patentový zástupce, Voršílská 10, Praha 1, 11000  
(510) (9) audiokazety, videokazety; (10) přístroje a zdravotnické pomůcky, zejména pro paraplegiky, rehabilitační a kompenzační pomůcky; (12) vozíky pro nemocné, zejména ortopedické vozíky; (16) papír a výrobky z papíru, tiskoviny všeho druhu, časopisy, periodika, knihy a knihařské

zboží, fotografie, učební pomůcky, hrací karty, psací potřeby; (18) výrobky z kůže, cestovní a sportovní brašny, deštníky, slunečníky; (20) nábytek a výrobky ze dřeva, korku, proutí, výrobky z plastických hmot ve tř. 20, žíněnky, matrace; (21) sklo, skleněné výrobky, keramika; (24) pokrývky všeho druhu; (25) oděvy, prádlo, boty, střevíce; (28) různé hry a hračky, tělocvičné a sportovní potřeby, nářadí pro sportovní hry, rehabilitační míče a balony; (35) propagační a reklamní činnost, zprostředkování obchodních záležitostí a distribuce zboží k reklamním účelům, výstavy - prezentace a seznámení s činností Svazu paraplegiků; (39) poskytování a zprostředkování cestovních služeb, doprava zdravotně postižených; (41) řízení a organizace sportovních, kulturních a společenských akcí, školení a praktická příprava osobních asistentů, odborné semináře a setkání v oblasti léčby, rehabilitace a další pomoci lidem po poranění míchy, provozování sportovních zařízení, tisková a ediční činnost; (42) poradenské služby při výběru zaměstnání, poradenství při úpravě bezbariérových bytů, sociálně právní poradenství, pečovatelská služba, uskutečňování léčby, rehabilitace a další pomoci lidem se zdravotním postižením, poskytování linky důvěry, denní stacionáře pro zdravotně postižené, pořádání rehabilitačních pobytů, provozování zařízení sloužících k regeneraci a rekondici, pohostinská činnost, ubytování.

(511) 9, 10, 12, 16, 18, 20, 21, 24, 25, 28, 35, 39, 41, 42  
(210) O-112919

(111) **254122**  
(220) 15.01.1996  
(151) 02.05.2003  
(540)



(730) **STAVCERT Praha, spol. s r.o.**, U Výstaviště 3, Praha 7, 17000, CZ  
(740) Ing. Kratochvíl Václav, patentový zástupce, Radlická 28/663, Praha 5, 15000

(510) (35) organizační činnost při zajišťování certifikace systémů jakosti výrobků a personálu ve stavebnictví, porady o zaměstnancích, porady organizační; (36) zprostředkovatelská činnost ve stavebnictví; (42) porady odborné, poradenské služby stavební.  
(511) 35, 36, 42  
(210) O-107684

(111) **278163**  
(220) 30.05.2005  
(151) 23.01.2006  
(540)



(730) **JOAMA s.r.o.**, Ke škole 1397/3, Praha 4 - Chodov, 14900, CZ  
(510) (9) hrací skříně (Jukeboxy) mincovní i nemincovní, hudební skříně mincovní i nemincovní, hudební automaty mincovní i nemincovní, prodejní automaty, televizní hry, programy počítačové; (28) hry a hračky,

potřeby pro sport, které nejsou uvedeny v jiných třídách, zejména stolní fotbal - stoly pro stolní fotbal, šipky –( hra), šípkové přístroje (automaty) mincovní i nemincovní, hry, hry stolní, společenské hry, terče; (41) herny – provozování, hraní o peníze, karaoke ( hudební doprovod písní dle výběru zpěváka), organizování výstav spadajících do této třídy, organizování sportovních soutěží, organizování vzdělávacích, kulturních a zábavních soutěží, pronájem a půjčování hracích skříní (Jukeboxů), hudebních skříní a hudebních automatů, pronájem a půjčování šípkových přístrojů a stolních fotbalů; (42) návrh a vývoj počítačového software, aktualizace počítačových programů, hosting webových stránek, grafický design, pronájem počítačového software, tvorba software, tvorba a správa webových stránek, údržba počítačových programů.

(511) 9, 28, 41, 42  
(210) O-426837

(111) **279640**  
(220) 26.08.2005  
(151) 22.03.2006  
(540)

### AIVD

(730) **Asociace institucí vzdělávání dospělých ČR, o.s.**, Karlovo náměstí 292/14, Praha 2 - Nové Město, 12000, CZ  
(510) (41) vyučování vzdělávání, vzdělávací informace, semináře (organizování, vedení); školení (vyučování), školení (pořádání, řízení), pořádání a řízení pracovních setkání (školení), poradenství pro volbu povolání, pomoc při výběru povolání, informace o výchově a vzdělávání, dálkové studium.  
(511) 41  
(210) O-429307

(111) **280258**  
(220) 31.08.2005  
(151) 19.04.2006  
(540)

### GREENTOUR

(730) **FO invest s.r.o.**, Argentinská 286/38, Praha 7 - Holešovice, 17000, CZ  
(740) PROPATENT, Ing. Vlasta Sedláčková, Pod Pekařkou 1, Praha 4 - Podolí, 14700  
(510) (25) sportovní oděvy; (35) reklamní činnost; (41) sportovní aktivity - golfové turnaje.  
(511) 25, 35, 41  
(210) O-429398

(111) **280439**  
(220) 05.10.2005  
(151) 19.04.2006  
(540)



(730) **RWE Aktiengesellschaft**, Opernplatz 1, 45128 Essen, DE  
(510) (1) hnací plyny pro aerosoly, ochranné plyny pro sváření, plyny ztužené pro průmyslové účely, přípravky a látky pro čištění plynu, neutralizační přípravky pro toxické plyny, pohlcovače plynu, tepelná energie; (4) plyn, palivové a pohonné plyny, plyn pro osvětlení, generátorový plyn, olejový plyn, plyn ztužený (palivo), paliva, kapalná a tuhá paliva, motorová paliva, minerální paliva, maziva; (5) plyn pro lékařské účely; (6) nádoby (kovové) na stlačený plyn nebo zkapalněný vzduch, lahve na stlačený plyn a zkapalněný vzduch, tlakové potrubí (kovové); (7) dmychadla pro stlačování, odsávání a dopravu plynů, elektrody pro svařování plynem, hořáky na řezání plynové, hořáky svařovací plynové, plynové přístroje pro pájení, plynové přístroje pro svařování, zplynovače, regulátory (části

strojů), regulátory tlaku (části strojů), čerpadla zařazená ve tř. 7; (9) přístroje na rozbor plynu, analyzátory plynu, plynoměry, měřicí přístroje, monitorovací přístroje; (11) bezpečnostní zařízení pro plynová zařízení a potrubí, plynové kotle, plynové generátory, plynové kahany, plynové kondenzátory, plynové hořáky, plynové lampy, plynové zapalovače, čističe plynu jako součásti plynových zařízení, přístroje na čištění plynu, regulační a bezpečnostní zařízení pro přístroje na plyn, regulační a bezpečnostní příslušenství pro plynová potrubí, regulačně-bezpečnostní přídavná zařízení pro plynová zařízení, regulátory pro plynová zařízení a potrubí, potrubní kohouty; (19) tlakové potrubí nekovové, neohebné trubky nekovové; (34) plyn do zapalovačů doutníků; (35) marketingové studie, zejména v oblasti plynárenství, obchodní management a podnikové poradenství, zejména v oblasti plynárenství, odborné obchodní poradenství, zejména v oblasti plynárenství, zprostředkovatelská činnost v oblasti obchodu s plynem a teplem; (37) montáž, údržba, opravy, revize a zkoušky plynových zařízení, zajišťování odborného dozoru nad touto činností, instalace rozvodných sítí, zajišťování nepřetržité havarijní služby, montáž měřidel, výstavba inženýrských sítí, výstavba plynárenských zařízení s příslušenstvím a potrubních systémů, výstavba plynovodů, plynoinstalátérství; (39) skladování, přenos a rozvod plynu, doprava plynu potrubními systémy a jeho distribuce, distribuce tepla, zprostředkování dopravy, pozemní automobilová doprava vozidly poháněnými plynem, plnění nádob plyny; (40) výroba a úprava plynu, výroba energie, provoz zařízení na výrobu plynu, provoz zařízení na výrobu tepla a elektrické energie ve vztahu k využití plynu, zprostředkování při výrobě plynu a tepla; (42) inženýrská a projektová činnost, odborné poradenské a konzultační služby v plynárenském průmyslu, fyzikální a chemický výzkum, analýzy chemické, kontrola kvality, zkoušky materiálu, výzkum v oboru plynárenství, průzkum geologický a ropný, testování těžebních věží.

(511) 1, 4, 5, 6, 7, 9, 11, 19, 34, 35, 37, 39, 40, 42  
(210) O-430314

(111) **280440**  
(220) 05.10.2005  
(151) 19.04.2006  
(540)

**SČP** Severočeská  
plynárenská



(730) **RWE Aktiengesellschaft**, Opernplatz 1, 45128 Essen, DE

(510) (1) hnací plyny pro aerosoly, ochranné plyny pro sváření, plyny ztužené pro průmyslové účely, přípravky a látky pro čištění plynu, neutralizační přípravky pro toxické plyny, pohlcovače plynu, tepelná energie; (4) plyn, palivové a pohonné plyny, plyn pro osvětlení, generátorový plyn, olejový plyn, plyn ztužený (palivo), paliva, kapalná a tuhá paliva, motorová paliva, minerální paliva, maziva; (5) plyn pro lékařské účely; (6) nádoby (kovové) na stlačený plyn nebo zkapaněný vzduch, lahve na stlačený plyn a zkapaněný vzduch, tlakové potrubí (kovové); (7) dmychadla pro stlačování, odsávání a dopravu plynů, elektrody pro svařování plynem, hořáky na řezání plynové, hořáky svařovací plynové, plynové přístroje pro pájení, plynové přístroje pro svařování, zplynovače, regulátory (části strojů), regulátory tlaku (části strojů), čerpadla zařazená ve tř. 7; (9) přístroje na rozbor plynu, analyzátory plynu, plynoměry, měřicí přístroje, monitorovací přístroje; (11) bezpečnostní zařízení pro plynová zařízení a potrubí, plynové kotle, plynové generátory, plynové kahany, plynové kondenzátory, plynové hořáky, plynové lampy, plynové zapalovače, čističe plynu jako součásti plynových zařízení, přístroje na čištění plynu, regulační a bezpečnostní zařízení pro přístroje na plyn, regulační a bezpečnostní příslušenství pro plynová potrubí, regulačně-bezpečnostní přídavná zařízení pro plynová zařízení, regulátory pro plynová zařízení a potrubí, potrubní kohouty; (19) tlakové potrubí nekovové, neohebné trubky nekovové; (34) plyn do zapalovačů doutníků; (35) marketingové

studie, zejména v oblasti plynárenství, obchodní management a podnikové poradenství, zejména v oblasti plynárenství, odborné obchodní poradenství, zejména v oblasti plynárenství, zprostředkovatelská činnost v oblasti obchodu s plynem a teplem; (37) montáž, údržba, opravy, revize a zkoušky plynových zařízení, zajišťování odborného dozoru nad touto činností, instalace rozvodných sítí, zajišťování nepřetržité havarijní služby, montáž měřidel, výstavba inženýrských sítí, výstavba plynárenských zařízení s příslušenstvím a potrubních systémů, výstavba plynovodů, plynoinstalátérství; (39) skladování, přenos a rozvod plynu, doprava plynu potrubními systémy a jeho distribuce, distribuce tepla, zprostředkování dopravy, pozemní automobilová doprava vozidly poháněnými plynem, plnění nádob plyny; (40) výroba a úprava plynu, výroba energie, provoz zařízení na výrobu plynu, provoz zařízení na výrobu tepla a elektrické energie ve vztahu k využití plynu, zprostředkování při výrobě plynu a tepla; (42) inženýrská a projektová činnost, odborné poradenské a konzultační služby v plynárenském průmyslu, fyzikální a chemický výzkum, analýzy chemické, kontrola kvality, zkoušky materiálu, výzkum v oboru plynárenství, průzkum geologický a ropný, testování těžebních věží.

(511) 1, 4, 5, 6, 7, 9, 11, 19, 34, 35, 37, 39, 40, 42  
(210) O-430315

(111) **280441**  
(220) 05.10.2005  
(151) 19.04.2006  
(540)

**SČP** Severočeská  
plynárenská



(730) **RWE Aktiengesellschaft**, Opernplatz 1, 45128 Essen, DE

(510) (1) hnací plyny pro aerosoly, ochranné plyny pro sváření, plyny ztužené pro průmyslové účely, přípravky a látky pro čištění plynu, neutralizační přípravky pro toxické plyny, pohlcovače plynu, tepelná energie; (4) plyn, palivové a pohonné plyny, plyn pro osvětlení, generátorový plyn, olejový plyn, plyn ztužený (palivo), paliva, kapalná a tuhá paliva, motorová paliva, minerální paliva, maziva; (5) plyn pro lékařské účely; (6) nádoby (kovové) na stlačený plyn nebo zkapaněný vzduch, lahve na stlačený plyn a zkapaněný vzduch, tlakové potrubí (kovové); (7) dmychadla pro stlačování, odsávání a dopravu plynů, elektrody pro svařování plynem, hořáky na řezání plynové, hořáky svařovací plynové, plynové přístroje pro pájení, plynové přístroje pro svařování, zplynovače, regulátory (části strojů), regulátory tlaku (části strojů), čerpadla zařazená ve tř. 7; (9) přístroje na rozbor plynu, analyzátory plynu, plynoměry, měřicí přístroje, monitorovací přístroje; (11) bezpečnostní zařízení pro plynová zařízení a potrubí, plynové kotle, plynové generátory, plynové kahany, plynové kondenzátory, plynové hořáky, plynové lampy, plynové zapalovače, čističe plynu jako součásti plynových zařízení, přístroje na čištění plynu, regulační a bezpečnostní zařízení pro přístroje na plyn, regulační a bezpečnostní příslušenství pro plynová potrubí, regulačně-bezpečnostní přídavná zařízení pro plynová zařízení, regulátory pro plynová zařízení a potrubí, potrubní kohouty; (19) tlakové potrubí nekovové, neohebné trubky nekovové; (34) plyn do zapalovačů doutníků; (35) marketingové studie, zejména v oblasti plynárenství, obchodní management a podnikové poradenství, zejména v oblasti plynárenství, odborné obchodní poradenství, zejména v oblasti plynárenství, zprostředkovatelská činnost v oblasti obchodu s plynem a teplem; (37) montáž, údržba, opravy, revize a zkoušky plynových zařízení, zajišťování odborného dozoru nad touto činností, instalace rozvodných sítí, zajišťování nepřetržité havarijní služby, montáž měřidel, výstavba inženýrských sítí, výstavba plynárenských zařízení s příslušenstvím a potrubních systémů, výstavba plynovodů, plynoinstalátérství; (39) skladování, přenos a rozvod plynu, doprava plynu potrubními systémy a jeho distribuce, distribuce tepla, zprostředkování dopravy, pozemní automobilová doprava vozidly

poháněnými plynem, plnění nádob plyny; (40) výroba a úprava plynu, výroba energie, provoz zařízení na výrobu plynu, provoz zařízení na výrobu tepla a elektrické energie ve vztahu k využití plynu, zprostředkování při výrobě plynu a tepla; (42) inženýrská a projektová činnost, odborné poradenské a konzultační služby v plynárenském průmyslu, fyzikální a chemický výzkum, analýzy chemické, kontrola kvality, zkoušky materiálu, výzkum v oboru plynárenství, průzkum geologický a ropný, testování těžebních věží.

(511) 1, 4, 5, 6, 7, 9, 11, 19, 34, 35, 37, 39, 40, 42  
(210) O-430316

(111) **280442**  
(220) 05.10.2005  
(151) 19.04.2006  
(540)

**SČP** Severočeská  
plynárenská



(730) **RWE Aktiengesellschaft**, Opernplatz 1, 45128 Essen, DE

(510) (1) hnací plyny pro aerosoly, ochranné plyny pro sváření, plyny ztužené pro průmyslové účely, přípravky a látky pro čištění plynu, neutralizační přípravky pro toxické plyny, pohlcovače plynu, tepelná energie; (4) plyn, palivové a pohonné plyny, plyn pro osvětlení, generátorový plyn, olejový plyn, plyn ztužený (palivo), paliva, kapalná a tuhá paliva, motorová paliva, minerální paliva, maziva; (5) plyn pro lékařské účely; (6) nádoby (kovové) na stlačený plyn nebo zkapalněný vzduch, lahve na stlačený plyn a zkapalněný vzduch, tlakové potrubí (kovové); (7) dmychadla pro stlačování, odsávání a dopravu plynů, elektrody pro svařování plynem, hořáky na řezání plynové, hořáky svařovací plynové, plynové přístroje pro pájení, plynové přístroje pro svařování, zplynovače, regulátory (části strojů), regulátory tlaku (části strojů), čerpadla zařazená ve tř. 7; (9) přístroje na rozbor plynu, analyzátoři plynu, plynoměry, měřicí přístroje, monitorovací přístroje; (11) bezpečnostní zařízení pro plynová zařízení a potrubí, plynové kotle, plynové generátory, plynové kahany, plynové kondenzátory, plynové hořáky, plynové lampy, plynové zapalovače, čističe plynu jako součástí plynových zařízení, přístroje na čištění plynu, regulační a bezpečnostní zařízení pro přístroje na plyn, regulační a bezpečnostní příslušenství pro plynová potrubí, regulačně-bezpečnostní přídavná zařízení pro plynová zařízení, regulátory pro plynová zařízení a potrubí, potrubní kohouty; (19) tlakové potrubí nekovové, neohebné trubky nekovové; (34) plyn do zapalovačů doutníků; (35) marketingové studie, zejména v oblasti plynárenství, obchodní management a podnikové poradenství, zejména v oblasti plynárenství, odborné obchodní poradenství, zejména v oblasti plynárenství, zprostředkovatelská činnost v oblasti obchodu s plynem a teplem; (37) montáž, údržba, opravy, revize a zkoušky plynových zařízení, zajišťování odborného dozoru nad touto činností, instalace rozvodných sítí, zajišťování nepřetržité havarijní služby, montáž měřidel, výstavba inženýrských sítí, výstavba plynárenských zařízení s příslušenstvím a potrubních systémů, výstavba plynovodů, plynoinstalátérství; (39) skladování, přenos a rozvod plynu, doprava plynu potrubními systémy a jeho distribuce, distribuce tepla, zprostředkování dopravy, pozemní automobilová doprava vozidly poháněnými plynem, plnění nádob plyny; (40) výroba a úprava plynu, výroba energie, provoz zařízení na výrobu plynu, provoz zařízení na výrobu tepla a elektrické energie ve vztahu k využití plynu, zprostředkování při výrobě plynu a tepla; (42) inženýrská a projektová činnost, odborné poradenské a konzultační služby v plynárenském průmyslu, fyzikální a chemický výzkum, analýzy chemické, kontrola kvality, zkoušky materiálu, výzkum v oboru plynárenství, průzkum geologický a ropný, testování těžebních věží.

(511) 1, 4, 5, 6, 7, 9, 11, 19, 34, 35, 37, 39, 40, 42  
(210) O-430317

(111) **280443**  
(220) 05.10.2005  
(151) 19.04.2006  
(540)



(730) **RWE Aktiengesellschaft**, Opernplatz 1, 45128 Essen, DE

(510) (1) hnací plyny pro aerosoly, ochranné plyny pro sváření, plyny ztužené pro průmyslové účely, přípravky a látky pro čištění plynu, neutralizační přípravky pro toxické plyny, pohlcovače plynu, tepelná energie; (4) plyn, palivové a pohonné plyny, plyn pro osvětlení, generátorový plyn, olejový plyn, plyn ztužený (palivo), paliva, kapalná a tuhá paliva, motorová paliva, minerální paliva, maziva; (5) plyn pro lékařské účely; (6) nádoby (kovové) na stlačený plyn nebo zkapalněný vzduch, lahve na stlačený plyn a zkapalněný vzduch, tlakové potrubí (kovové); (7) dmychadla pro stlačování, odsávání a dopravu plynů, elektrody pro svařování plynem, hořáky na řezání plynové, hořáky svařovací plynové, plynové přístroje pro pájení, plynové přístroje pro svařování, zplynovače, regulátory (části strojů), regulátory tlaku (části strojů), čerpadla zařazená ve tř. 7; (9) přístroje na rozbor plynu, analyzátoři plynu, plynoměry, měřicí přístroje, monitorovací přístroje; (11) bezpečnostní zařízení pro plynová zařízení a potrubí, plynové kotle, plynové generátory, plynové kahany, plynové kondenzátory, plynové hořáky, plynové lampy, plynové zapalovače, čističe plynu jako součástí plynových zařízení, přístroje na čištění plynu, regulační a bezpečnostní zařízení pro přístroje na plyn, regulační a bezpečnostní příslušenství pro plynová potrubí, regulačně-bezpečnostní přídavná zařízení pro plynová zařízení, regulátory pro plynová zařízení a potrubí, potrubní kohouty; (19) tlakové potrubí nekovové, neohebné trubky nekovové; (34) plyn do zapalovačů doutníků; (35) marketingové studie, zejména v oblasti plynárenství, obchodní management a podnikové poradenství, zejména v oblasti plynárenství, zprostředkovatelská činnost v oblasti obchodu s plynem a teplem; (37) montáž, údržba, opravy, revize a zkoušky plynových zařízení, zajišťování odborného dozoru nad touto činností, instalace rozvodných sítí, zajišťování nepřetržité havarijní služby, montáž měřidel, výstavba inženýrských sítí, výstavba plynárenských zařízení s příslušenstvím a potrubních systémů, výstavba plynovodů, plynoinstalátérství; (39) skladování, přenos a rozvod plynu, doprava plynu potrubními systémy a jeho distribuce, distribuce tepla, zprostředkování dopravy, pozemní automobilová doprava vozidly poháněnými plynem, plnění nádob plyny; (40) výroba a úprava plynu, výroba energie, provoz zařízení na výrobu plynu, provoz zařízení na výrobu tepla a elektrické energie ve vztahu k využití plynu, zprostředkování při výrobě plynu a tepla; (42) inženýrská a projektová činnost, odborné poradenské a konzultační služby v plynárenském průmyslu, fyzikální a chemický výzkum, analýzy chemické, kontrola kvality, zkoušky materiálu, výzkum v oboru plynárenství, průzkum geologický a ropný, testování těžebních věží.

(511) 1, 4, 5, 6, 7, 9, 11, 19, 34, 35, 37, 39, 40, 42  
(210) O-430318

(111) **280444**  
(220) 05.10.2005  
(151) 19.04.2006  
(540)



- (730) **RWE Aktiengesellschaft**, Opernplatz 1, 45128 Essen, DE  
(510) (1) hnací plyny pro aerosoly, ochranné plyny pro sváření, plyny ztužené pro průmyslové účely, přípravky a látky pro čištění plynu, neutralizační přípravky pro toxické plyny, pohlcovače plynu, tepelná energie; (4) plyn, palivové a pohonné plyny, plyn pro osvětlení, generátorový plyn, olejový plyn, plyn ztužený (palivo), paliva, kapalná a tuhá paliva, motorová paliva, minerální paliva, maziva; (5) plyn pro lékařské účely; (6) nádoby (kovové) na stlačený plyn nebo zkvalněný vzduch, lahve na stlačený plyn a zkvalněný vzduch, tlakové potrubí (kovové); (7) dmychadla pro stlačování, odsávání a dopravu plynů, elektrody pro svařování plynem, hořáky na řezání plynové, hořáky svařovací plynové, plynové přístroje pro pájení, plynové přístroje pro svařování, zplynovače, regulátory (části strojů), regulátory tlaku (části strojů), čerpadla zařazená ve tř. 7; (9) přístroje na rozbor plynu, analyzátoř plynu, plynoměřy, měřicí přístroje, monitorovací přístroje; (11) bezpečnostní zařízení pro plynová zařízení a potrubí, plynové kotle, plynové generátory, plynové kahany, plynové kondenzátory, plynové hořáky, plynové lampy, plynové zapalovače, čističe plynu jako součásti plynových zařízení, přístroje na čištění plynu, regulační a bezpečnostní zařízení pro přístroje na plyn, regulační a bezpečnostní příslušenství pro plynová potrubí, regulačně-bezpečnostní přídavná zařízení pro plynová zařízení, regulátory pro plynová zařízení a potrubí, potrubní kohouty; (19) tlakové potrubí nekovové, neohebné trubky nekovové; (34) plyn do zapalovačů doutníků; (35) marketingové studie, zejména v oblasti plynárenství, obchodní management a podnikové poradenství, zejména v oblasti plynárenství, odborné obchodní poradenství, zejména v oblasti plynárenství, zprostředkovatelská činnost v oblasti obchodu s plynem a teplem; (37) montáž, údržba, opravy, revize a zkoušky plynových zařízení, zajišťování odborného dozoru nad touto činností, instalace rozvodných sítí, zajišťování nepřetržité havarijní služby, montáž měřidel, výstavba inženýrských sítí, výstavba plynárenských zařízení s příslušenstvím a potrubních systémů, výstavba plynovodů, plynoinstalatérství; (39) skladování, přenos a rozvod plynu, doprava plynu potrubními systémy a jeho distribuce, distribuce tepla, zprostředkování dopravy, pozemní automobilová doprava vozidly poháněnými plynem, plnění nádob plyny; (40) výroba a úprava plynu, výroba energie, provoz zařízení na výrobu plynu, provoz zařízení na výrobu tepla a elektrické energie ve vztahu k využití plynu, zprostředkování při výrobě plynu a tepla; (42) inženýrská a projektová činnost, odborné poradenské a konzultační služby v plynárenském průmyslu, fyzikální a chemický výzkum, analýzy chemické, kontrola kvality, zkoušky materiálu, výzkum v oboru plynárenství, průzkum geologický a ropný, testování těžebních věží.  
(511) 1, 4, 5, 6, 7, 9, 11, 19, 34, 35, 37, 39, 40, 42  
(210) O-430319

(111) **280446**  
(220) 05.10.2005  
(151) 19.04.2006  
(540)



- (730) **RWE Aktiengesellschaft**, Opernplatz 1, 45128 Essen, DE  
(510) (1) hnací plyny pro aerosoly, ochranné plyny pro sváření, plyny ztužené pro průmyslové účely, přípravky a látky pro čištění plynu, neutralizační přípravky pro toxické plyny, pohlcovače plynu, tepelná energie; (4) plyn, palivové a pohonné plyny, plyn pro osvětlení, generátorový plyn, olejový plyn, plyn ztužený (palivo), paliva, kapalná a tuhá paliva, motorová paliva, minerální paliva, maziva; (5) plyn pro lékařské účely; (6) nádoby (kovové) na stlačený plyn nebo zkvalněný vzduch, lahve na stlačený plyn a zkvalněný vzduch, tlakové potrubí (kovové); (7) dmychadla pro stlačování, odsávání a dopravu plynů, elektrody pro svařování plynem, hořáky na řezání plynové, hořáky svařovací plynové, plynové přístroje pro pájení, plynové přístroje pro svařování, zplynovače, regulátory (části strojů), regulátory tlaku (části strojů), čerpadla zařazená ve tř. 7; (9) přístroje na rozbor plynu, analyzátoř plynu, plynoměřy, měřicí přístroje, monitorovací přístroje; (11) bezpečnostní zařízení pro plynová zařízení a potrubí, plynové kotle, plynové generátory, plynové kahany, plynové kondenzátory, plynové hořáky, plynové lampy, plynové zapalovače, čističe plynu jako součásti plynových zařízení, přístroje na čištění plynu, regulační a bezpečnostní zařízení pro přístroje na plyn, regulační a bezpečnostní příslušenství pro plynová potrubí, regulačně-bezpečnostní přídavná zařízení pro plynová zařízení, regulátory pro plynová zařízení a potrubí, potrubní kohouty; (19) tlakové potrubí nekovové, neohebné trubky nekovové; (34) plyn do zapalovačů doutníků; (35) marketingové studie, zejména v oblasti plynárenství, obchodní management a podnikové poradenství, zejména v oblasti plynárenství, odborné obchodní poradenství, zejména v oblasti plynárenství, zprostředkovatelská činnost v oblasti obchodu s plynem a teplem; (37) montáž, údržba, opravy, revize a zkoušky plynových zařízení, zajišťování odborného dozoru nad touto činností, instalace rozvodných sítí, zajišťování nepřetržité havarijní služby, montáž měřidel, výstavba inženýrských sítí, výstavba plynárenských zařízení s příslušenstvím a potrubních systémů, výstavba plynovodů, plynoinstalatérství; (39) skladování, přenos a rozvod plynu, doprava plynu potrubními systémy a jeho distribuce, distribuce tepla, zprostředkování dopravy, pozemní automobilová doprava vozidly poháněnými plynem, plnění nádob plyny; (40) výroba a úprava plynu, výroba energie, provoz zařízení na výrobu plynu, provoz zařízení na výrobu tepla a elektrické energie ve vztahu k využití plynu, zprostředkování při výrobě plynu a tepla; (42) inženýrská a projektová činnost, odborné poradenské a konzultační služby v plynárenském průmyslu, fyzikální a chemický výzkum, analýzy chemické, kontrola kvality, zkoušky materiálu, výzkum v oboru plynárenství, průzkum geologický a ropný, testování těžebních věží.  
(511) 1, 4, 5, 6, 7, 9, 11, 19, 34, 35, 37, 39, 40, 42  
(210) O-430321

(111) **280447**  
(220) 05.10.2005  
(151) 19.04.2006  
(540)

**ZČP** Západočeská  
plynárenská



(730) **RWE Aktiengesellschaft**, Opernplatz 1, 45128 Essen, DE

(510) (1) hnací plyny pro aerosoly, ochranné plyny pro sváření, plyny ztužené pro průmyslové účely, přípravky a látky pro čištění plynu, neutralizační přípravky pro toxické plyny, pohlcovače plynu, tepelná energie; (4) plyn, palivové a pohonné plyny, plyn pro osvětlení, generátorový plyn, olejový plyn, plyn ztužený (palivo), paliva, kapalná a tuhá paliva, motorová paliva, minerální paliva, maziva; (5) plyn pro lékařské účely; (6) nádoby (kovové) na stlačený plyn nebo zkvalněný vzduch, lahve na stlačený plyn a zkvalněný vzduch, tlakové potrubí (kovové); (7) dmychadla pro stlačování, odsávání a dopravu plynů, elektrody pro svařování plynem, hořáky na řezání plynové, hořáky svařovací plynové, plynové přístroje pro pájení, plynové přístroje pro svařování, zplynovače, regulátory (části strojů), regulátory tlaku (části strojů), čerpadla zařazená ve tř. 7; (9) přístroje na rozbor plynu, analyzátoři plynu, plynoměry, měřicí přístroje, monitorovací přístroje; (11) bezpečnostní zařízení pro plynová zařízení a potrubí, plynové kotle, plynové generátory, plynové kahany, plynové kondenzátory, plynové hořáky, plynové lampy, plynové zapalovače, čističe plynu jako součásti plynových zařízení, přístroje na čištění plynu, regulační a bezpečnostní zařízení pro přístroje na plyn, regulační a bezpečnostní příslušenství pro plynová potrubí, regulačně-bezpečnostní přídavná zařízení pro plynová zařízení, regulátory pro plynová zařízení a potrubí, potrubní kohouty; (19) tlakové potrubí nekovové, neohebné trubky nekovové; (34) plyn do zapalovačů doutníků; (35) marketingové studie, zejména v oblasti plynárenství, obchodní management a podnikové poradenství, zejména v oblasti plynárenství, odborné obchodní poradenství, zejména v oblasti plynárenství, zprostředkovatelská činnost v oblasti obchodu s plynem a teplem; (37) montáž, údržba, opravy, revize a zkoušky plynových zařízení, zajišťování odborného dozoru nad touto činností, instalace rozvodných sítí, zajišťování nepřetržitě havarijní služby, montáž měřidel, výstavba inženýrských sítí, výstavba plynárenských zařízení s příslušenstvím a potrubních systémů, výstavba plynovodů, plynoinstalatérství; (39) skladování, přenos a rozvod plynu, doprava plynu potrubními systémy a jeho distribuce, distribuce tepla, zprostředkování dopravy, pozemní automobilová doprava vozidly poháněnými plynem, plnění nádob plyny; (40) výroba a úprava plynu, výroba energie, provoz zařízení na výrobu plynu, provoz zařízení na výrobu tepla a elektrické energie ve vztahu k využití plynu, zprostředkování při výrobě plynu a tepla; (42) inženýrská a projektová činnost, odborné poradenské a konzultační služby v plynárenském průmyslu, fyzikální a chemický výzkum, analýzy chemické, kontrola kvality, zkoušky materiálu, výzkum v oboru plynárenství, průzkum geologický a ropný, testování těžebních věží.

(511) 1, 4, 5, 6, 7, 9, 11, 19, 34, 35, 37, 39, 40, 42  
(210) O-430322

(111) **280448**  
(220) 05.10.2005  
(151) 19.04.2006  
(540)

**ZČP** Západočeská  
plynárenská



(730) **RWE Aktiengesellschaft**, Opernplatz 1, 45128 Essen, DE

(510) (1) hnací plyny pro aerosoly, ochranné plyny pro sváření, plyny ztužené pro průmyslové účely, přípravky a látky pro čištění plynu, neutralizační přípravky pro toxické plyny, pohlcovače plynu, tepelná energie; (4) plyn, palivové a pohonné plyny, plyn pro osvětlení, generátorový plyn, olejový plyn, plyn ztužený (palivo), paliva, kapalná a tuhá paliva, motorová paliva, minerální paliva, maziva; (5) plyn pro lékařské účely; (6) nádoby (kovové) na stlačený plyn nebo zkvalněný vzduch, lahve na stlačený plyn a zkvalněný vzduch, tlakové potrubí (kovové); (7) dmychadla pro stlačování, odsávání a dopravu plynů, elektrody pro svařování plynem, hořáky na řezání plynové, hořáky svařovací plynové, plynové přístroje pro pájení, plynové přístroje pro svařování, zplynovače, regulátory (části strojů), regulátory tlaku (části strojů), čerpadla zařazená ve tř. 7; (9) přístroje na rozbor plynu, analyzátoři plynu, plynoměry, měřicí přístroje, monitorovací přístroje; (11) bezpečnostní zařízení pro plynová zařízení a potrubí, plynové kotle, plynové generátory, plynové kahany, plynové kondenzátory, plynové hořáky, plynové lampy, plynové zapalovače, čističe plynu jako součásti plynových zařízení, přístroje na čištění plynu, regulační a bezpečnostní zařízení pro přístroje na plyn, regulační a bezpečnostní příslušenství pro plynová potrubí, regulačně-bezpečnostní přídavná zařízení pro plynová zařízení, regulátory pro plynová zařízení a potrubí, potrubní kohouty; (19) tlakové potrubí nekovové, neohebné trubky nekovové; (34) plyn do zapalovačů doutníků; (35) marketingové studie, zejména v oblasti plynárenství, obchodní management a podnikové poradenství, zejména v oblasti plynárenství, odborné obchodní poradenství, zejména v oblasti plynárenství, zprostředkovatelská činnost v oblasti obchodu s plynem a teplem; (37) montáž, údržba, opravy, revize a zkoušky plynových zařízení, zajišťování odborného dozoru nad touto činností, instalace rozvodných sítí, zajišťování nepřetržitě havarijní služby, montáž měřidel, výstavba inženýrských sítí, výstavba plynárenských zařízení s příslušenstvím a potrubních systémů, výstavba plynovodů, plynoinstalatérství; (39) skladování, přenos a rozvod plynu, doprava plynu potrubními systémy a jeho distribuce, distribuce tepla, zprostředkování dopravy, pozemní automobilová doprava vozidly poháněnými plynem, plnění nádob plyny; (40) výroba a úprava plynu, výroba energie, provoz zařízení na výrobu plynu, provoz zařízení na výrobu tepla a elektrické energie ve vztahu k využití plynu, zprostředkování při výrobě plynu a tepla; (42) inženýrská a projektová činnost, odborné poradenské a konzultační služby v plynárenském průmyslu, fyzikální a chemický výzkum, analýzy chemické, kontrola kvality, zkoušky materiálu, výzkum v oboru plynárenství, průzkum geologický a ropný, testování těžebních věží.

(511) 1, 4, 5, 6, 7, 9, 11, 19, 34, 35, 37, 39, 40, 42  
(210) O-430323

(111) **280449**  
(220) 05.10.2005  
(151) 19.04.2006  
(540)

**ZČP** Západočeská  
plynárenská



(730) **RWE Aktiengesellschaft**, Opernplatz 1, 45128 Essen, DE

(510) (1) hnací plyny pro aerosoly, ochranné plyny pro sváření, plyny ztužené pro průmyslové účely, přípravky a látky pro čištění plynu, neutralizační přípravky pro toxické plyny, pohlcovače plynu, tepelná energie; (4) plyn, palivové a pohonné plyny, plyn pro osvětlení, generátorový plyn, olejový plyn, plyn ztužený (palivo), paliva, kapalná a tuhá paliva, motorová paliva, minerální paliva, maziva; (5) plyn pro lékařské účely; (6) nádoby (kovové) na stlačený plyn nebo zkvalněný vzduch, lahve na stlačený plyn a zkvalněný vzduch, tlakové potrubí (kovové); (7) dmychadla pro stlačování, odsávání a dopravu plynů, elektrody pro svařování plynem, hořáky na řezání plynové, hořáky svařovací plynové, plynové přístroje pro pájení, plynové přístroje pro svařování, zplynovače, regulátory (části strojů), regulátory tlaku (části strojů), čerpadla zařazená ve tř. 7; (9) přístroje na rozbor plynu, analyzátoři plynu, plynoměry, měřicí přístroje, monitorovací přístroje; (11) bezpečnostní zařízení pro plynová zařízení a potrubí, plynové kotle, plynové generátory, plynové kahany, plynové kondenzátory, plynové hořáky, plynové lampy, plynové zapalovače, čističe plynu jako součásti plynových zařízení, přístroje na čištění plynu, regulační a bezpečnostní zařízení pro přístroje na plyn, regulační a bezpečnostní příslušenství pro plynová potrubí, regulačně-bezpečnostní přídavná zařízení pro plynová zařízení, regulátory pro plynová zařízení a potrubí, potrubní kohouty; (19) tlakové potrubí nekovové, neohebné trubky nekovové; (34) plyn do zapalovačů doutníků; (35) marketingové studie, zejména v oblasti plynárenství, obchodní management a podnikové poradenství, zejména v oblasti plynárenství, odborné obchodní poradenství, zejména v oblasti plynárenství, zprostředkovatelská činnost v oblasti obchodu s plynem a teplem; (37) montáž, údržba, opravy, revize a zkoušky plynových zařízení, zajišťování odborného dozoru nad touto činností, instalace rozvodných sítí, zajišťování nepřetržité havarijní služby, montáž měřidel, výstavba inženýrských sítí, výstavba plynárenských zařízení s příslušenstvím a potrubních systémů, výstavba plynovodů, plynoinstalatérství; (39) skladování, přenos a rozvod plynu, doprava plynu potrubními systémy a jeho distribuce, distribuce tepla, zprostředkování dopravy, pozemní automobilová doprava vozidly poháněnými plynem, plnění nádob plyny; (40) výroba a úprava plynu, výroba energie, provoz zařízení na výrobu plynu, provoz zařízení na výrobu tepla a elektrické energie ve vztahu k využití plynu, zprostředkování při výrobě plynu a tepla; (42) inženýrská a projektová činnost, odborné poradenské a konzultační služby v plynárenském průmyslu, fyzikální a chemický výzkum, analýzy chemické, kontrola kvality, zkoušky materiálu, výzkum v oboru plynárenství, průzkum geologický a ropný, testování těžebních věží.

(511) 1, 4, 5, 6, 7, 9, 11, 19, 34, 35, 37, 39, 40, 42  
(210) O-430324

(111) **280450**  
(220) 05.10.2005  
(151) 19.04.2006  
(540)

**ZČP** Západočeská  
plynárenská



(730) **RWE Aktiengesellschaft**, Opernplatz 1, 45128 Essen, DE

(510) (1) hnací plyny pro aerosoly, ochranné plyny pro sváření, plyny ztužené pro průmyslové účely, přípravky a látky pro čištění plynu, neutralizační přípravky pro toxické plyny, pohlcovače plynu, tepelná energie; (4) plyn, palivové a pohonné plyny, plyn pro osvětlení, generátorový plyn, olejový plyn, plyn ztužený (palivo), paliva, kapalná a tuhá paliva, motorová paliva, minerální paliva, maziva; (5) plyn pro lékařské účely; (6) nádoby (kovové) na stlačený plyn nebo zkvalněný vzduch, lahve na stlačený plyn a zkvalněný vzduch, tlakové potrubí (kovové); (7) dmychadla pro stlačování, odsávání a dopravu plynů, elektrody pro svařování plynem, hořáky na řezání plynové, hořáky svařovací plynové, plynové přístroje pro pájení, plynové přístroje pro svařování, zplynovače, regulátory (části strojů), regulátory tlaku (části strojů), čerpadla zařazená ve tř. 7; (9) přístroje na rozbor plynu, analyzátoři plynu, plynoměry, měřicí přístroje, monitorovací přístroje; (11) bezpečnostní zařízení pro plynová zařízení a potrubí, plynové kotle, plynové generátory, plynové kahany, plynové kondenzátory, plynové hořáky, plynové lampy, plynové zapalovače, čističe plynu jako součásti plynových zařízení, přístroje na čištění plynu, regulační a bezpečnostní zařízení pro přístroje na plyn, regulační a bezpečnostní příslušenství pro plynová potrubí, regulačně-bezpečnostní přídavná zařízení pro plynová zařízení, regulátory pro plynová zařízení a potrubí, potrubní kohouty; (19) tlakové potrubí nekovové, neohebné trubky nekovové; (34) plyn do zapalovačů doutníků; (35) marketingové studie, zejména v oblasti plynárenství, obchodní management a podnikové poradenství, zejména v oblasti plynárenství, odborné obchodní poradenství, zejména v oblasti plynárenství, zprostředkovatelská činnost v oblasti obchodu s plynem a teplem; (37) montáž, údržba, opravy, revize a zkoušky plynových zařízení, zajišťování odborného dozoru nad touto činností, instalace rozvodných sítí, zajišťování nepřetržité havarijní služby, montáž měřidel, výstavba inženýrských sítí, výstavba plynárenských zařízení s příslušenstvím a potrubních systémů, výstavba plynovodů, plynoinstalatérství; (39) skladování, přenos a rozvod plynu, doprava plynu potrubními systémy a jeho distribuce, distribuce tepla, zprostředkování dopravy, pozemní automobilová doprava vozidly poháněnými plynem, plnění nádob plyny; (40) výroba a úprava plynu, výroba energie, provoz zařízení na výrobu plynu, provoz zařízení na výrobu tepla a elektrické energie ve vztahu k využití plynu, zprostředkování při výrobě plynu a tepla; (42) inženýrská a projektová činnost, odborné poradenské a konzultační služby v plynárenském průmyslu, fyzikální a chemický výzkum, analýzy chemické, kontrola kvality, zkoušky materiálu, výzkum v oboru plynárenství, průzkum geologický a ropný, testování těžebních věží.

(511) 1, 4, 5, 6, 7, 9, 11, 19, 34, 35, 37, 39, 40, 42  
(210) O-430325

(111) **280451**  
(220) 05.10.2005  
(151) 19.04.2006  
(540)



- (730) **RWE Aktiengesellschaft**, Opernplatz 1, 45128 Essen, DE  
(510) (1) hnací plyny pro aerosoly, ochranné plyny pro sváření, plyny ztužené pro průmyslové účely, přípravky a látky pro čištění plynu, neutralizační přípravky pro toxické plyny, pohlcovače plynu, tepelná energie; (4) plyn, palivové a pohonné plyny, plyn pro osvětlení, generátorový plyn, olejový plyn, plyn ztužený (palivo), paliva, kapalná a tuhá paliva, motorová paliva, minerální paliva, maziva; (5) plyn pro lékařské účely; (6) nádoby (kovové) na stlačený plyn nebo zkvalněný vzduch, lahve na stlačený plyn a zkvalněný vzduch, tlakové potrubí (kovové); (7) dmychadla pro stlačování, odsávání a dopravu plynů, elektrody pro svařování plynem, hořáky na řezání plynové, hořáky svařovací plynové, plynové přístroje pro pájení, plynové přístroje pro svařování, zplynovače, regulátory (části strojů), regulátory tlaku (části strojů), čerpadla zařazená ve tř. 7; (9) přístroje na rozbor plynu, analyzátoři plynu, plynoměry, měřicí přístroje, monitorovací přístroje; (11) bezpečnostní zařízení pro plynová zařízení a potrubí, plynové kotle, plynové generátory, plynové kahany, plynové kondenzátory, plynové hořáky, plynové lampy, plynové zapalovače, čističe plynu jako součásti plynových zařízení, přístroje na čištění plynu, regulační a bezpečnostní zařízení pro přístroje na plyn, regulační a bezpečnostní příslušenství pro plynová potrubí, regulačně-bezpečnostní přídavná zařízení pro plynová zařízení, regulátory pro plynová zařízení a potrubí, potrubní kohouty; (19) tlakové potrubí nekovové, neohebné trubky nekovové; (34) plyn do zapalovačů doutníků; (35) marketingové studie, zejména v oblasti plynárenství, obchodní management a podnikové poradenství, zejména v oblasti plynárenství, odborné obchodní poradenství, zejména v oblasti plynárenství, zprostředkovatelská činnost v oblasti obchodu s plynem a teplem; (37) montáž, údržba, opravy, revize a zkoušky plynových zařízení, zajišťování odborného dozoru nad touto činností, instalace rozvodných sítí, zajišťování nepřetržité havarijní služby, montáž měřidel, výstavba inženýrských sítí, výstavba plynárenských zařízení s příslušenstvím a potrubních systémů, výstavba plynovodů, plynoinstalatérství; (39) skladování, přenos a rozvod plynu, doprava plynu potrubními systémy a jeho distribuce, distribuce tepla, zprostředkování dopravy, pozemní automobilová doprava vozidly poháněnými plynem, plnění nádob plyny; (40) výroba a úprava plynu, výroba energie, provoz zařízení na výrobu plynu, provoz zařízení na výrobu tepla a elektrické energie ve vztahu k využití plynu, zprostředkování při výrobě plynu a tepla; (42) inženýrská a projektová činnost, odborné poradenské a konzultační služby v plynárenském průmyslu, fyzikální a chemický výzkum, analýzy chemické, kontrola kvality, zkoušky materiálu, výzkum v oboru plynárenství, průzkum geologický a ropný, testování těžebních věží.
- (511) 1, 4, 5, 6, 7, 9, 11, 19, 34, 35, 37, 39, 40, 42  
(210) O-430326

(111) **280452**  
(220) 05.10.2005  
(151) 19.04.2006  
(540)



- (730) **RWE Aktiengesellschaft**, Opernplatz 1, 45128 Essen, DE  
(510) (1) hnací plyny pro aerosoly, ochranné plyny pro sváření, plyny ztužené pro průmyslové účely, přípravky a látky pro čištění plynu, neutralizační přípravky pro toxické plyny, pohlcovače plynu, tepelná energie; (4) plyn, palivové a pohonné plyny, plyn pro osvětlení, generátorový plyn, olejový plyn, plyn ztužený (palivo), paliva, kapalná a tuhá paliva, motorová paliva, minerální paliva, maziva; (5) plyn pro lékařské účely; (6) nádoby (kovové) na stlačený plyn nebo zkvalněný vzduch, lahve na stlačený plyn a zkvalněný vzduch, tlakové potrubí (kovové); (7) dmychadla pro stlačování, odsávání a dopravu plynů, elektrody pro svařování plynem, hořáky na řezání plynové, hořáky svařovací plynové, plynové přístroje pro pájení, plynové přístroje pro svařování, zplynovače, regulátory (části strojů), regulátory tlaku (části strojů), čerpadla zařazená ve tř. 7; (9) přístroje na rozbor plynu, analyzátoři plynu, plynoměry, měřicí přístroje, monitorovací přístroje; (11) bezpečnostní zařízení pro plynová zařízení a potrubí, plynové kotle, plynové generátory, plynové kahany, plynové kondenzátory, plynové hořáky, plynové lampy, plynové zapalovače, čističe plynu jako součásti plynových zařízení, přístroje na čištění plynu, regulační a bezpečnostní zařízení pro přístroje na plyn, regulační a bezpečnostní příslušenství pro plynová potrubí, regulačně-bezpečnostní přídavná zařízení pro plynová zařízení, regulátory pro plynová zařízení a potrubí, potrubní kohouty; (19) tlakové potrubí nekovové, neohebné trubky nekovové; (34) plyn do zapalovačů doutníků; (35) marketingové studie, zejména v oblasti plynárenství, obchodní management a podnikové poradenství, zejména v oblasti plynárenství, odborné obchodní poradenství, zejména v oblasti plynárenství, zprostředkovatelská činnost v oblasti obchodu s plynem a teplem; (37) montáž, údržba, opravy, revize a zkoušky plynových zařízení, zajišťování odborného dozoru nad touto činností, instalace rozvodných sítí, zajišťování nepřetržité havarijní služby, montáž měřidel, výstavba inženýrských sítí, výstavba plynárenských zařízení s příslušenstvím a potrubních systémů, výstavba plynovodů, plynoinstalatérství; (39) skladování, přenos a rozvod plynu, doprava plynu potrubními systémy a jeho distribuce, distribuce tepla, zprostředkování dopravy, pozemní automobilová doprava vozidly poháněnými plynem, plnění nádob plyny; (40) výroba a úprava plynu, výroba energie, provoz zařízení na výrobu plynu, provoz zařízení na výrobu tepla a elektrické energie ve vztahu k využití plynu, zprostředkování při výrobě plynu a tepla; (42) inženýrská a projektová činnost, odborné poradenské a konzultační služby v plynárenském průmyslu, fyzikální a chemický výzkum, analýzy chemické, kontrola kvality, zkoušky materiálu, výzkum v oboru plynárenství, průzkum geologický a ropný, testování těžebních věží.
- (511) 1, 4, 5, 6, 7, 9, 11, 19, 34, 35, 37, 39, 40, 42  
(210) O-430327



(111) **280532**  
(220) 13.10.2005  
(151) 19.04.2006  
(540)



(730) **Místní akční skupina Krkonoše, z. s.**, Prostřední Lánov 39, Lánov, 54341, CZ

(510) (1) komposty, substráty, minerální hnojiva, organická hnojiva, pomocné látky, zahrnuté v této třídě; (3) čisticí a prací prostředky, změkčovače tkanin (pro praní), kosmetika a kosmetické přípravky, parfumerie, krémy, mýdla, kosmetické barvy, bělicí přípravky, brusiva, dezodoranty pro osobní potřebu éterické oleje, vosky na obuv, zubní pasty; (4) brikety (palivové -), dřevěné uhlí (palivo), dřevo palivové, knoty, lůj, mazadla, svíčky na vánoční stromky, svíčky pro noční osvětlení, třísky dřevěné pro zapalování, vosk na svícení, vosk včelí; (5) léčivé byliny, bylinné čaje, kojenecká a dětská výživa s léčebnými účinky, přípravky na ochranu rostlin, mateří kasička pro léčebné účely, dietní potraviny s léčebnými účinky; (8) ruční nástroje a nářadí a jejich části, brousky, brusy, nože, zbraně sečné a bodné, nástroje vrtací, lisovací, leštící (glazovací), zahradnické nářadí (ruční), zemědělské nástroje a nářadí (ruční), rybářské náčiní, holicí strojky, břitvy, manikúrové a pedikúrové soupravy, nožičské zboží, přibory, nůžky, obužky, pumpičky, tácky na mince, žehličky neelektrické, žiletky; (14) šperky, klenoty, bižuterie, polodrahokamy, drahé kameny, budíky, hodiny a hodinky a jejich části, výrobky z drahých kovů patřící do této třídy, pozlacené výrobky, mince, jantar a výrobky z jantaru, perly, slonovina a ozdoby ze slonoviny, zlatnické zboží (kromě příborů); (15) hudební nástroje a jejich části, pouzdra na hudební nástroje, hudební skříně, stojany pro hudební nástroje, hudební stojany na noty, otáčecí zařízení na noty, ladicí klíče, ladičky, trsátka; (16) papír a papírenské výrobky, papírové obaly, obaly z umělých hmot zařazené ve třídě 16, lepenka a karton a výrobky z nich, kancelářské potřeby, kromě nábytku, psací potřeby, školní potřeby a učební pomůcky (kromě přístrojů), rýsovací potřeby, potřeby pro umělce, razítka a razidla, křída, tiskoviny, noviny, časopisy, periodika, knihy, knížky, propagační materiály, inzertní listy, katalogy, prospekty, brožury, reklamní tiskoviny, tiskopisy, letáky, kalendáře, výrobky knihařské, samolepky, obtisky, poštovní známky, záložky do knih, vizitky, pohlednice, mapy, karty, fotografie, plakáty, pohlednice, obrazy, malby, grafické reprodukcce, litografie umělecké, rytiny, figurky (sošky) z papírové hmoty, toaletní papír, papírové kapesníky, plenky z papíru a buničiny, plenkové kalhotky z papíru nebo buničiny, kelímky papírové na mléčné výrobky, papírové ubrusy a ubrousky, akvária, terária, růžence, skřínky na kancelářské potřeby; (18) výrobky z kůže, kůže, kožešiny, imitace kůže, kožená galanterie, batohy, kufrý, deštníky, slunečníky, hole, biče, cepíny; (20) nábytek a jeho části, bytové zařízení, matrace, slamníky, lůžkoviny, zrcadla, žebříky ze dřeva nebo z umělých hmot, dřevěné rolety, listové rolety vnitřní (žaluzie), závěsy z korálků ozdobné, poštovní schránky, kromě zděných a kovových, rámy (na obrazy), rámy na vyšívání, násady a rukojeti k nářadí (nekovové), boudy pro domácí zvířata, hnízda pro domácí zvířata, sloupky na drápání pro kočky, jelení parohy, plástve, vycpaná zvířata, rohy (zvířecí), ulity, úly včelí, bambus, jantar, koral, korek, proutěné zboží, pletené předměty ze slámy, rákos (jako materiál na splétání), ratan, barely (nekovové), bečky (nekovové), bedny (nekovové), kádě (nekovové), kontejnery (nekovové), koše a košíky, přepravky (nekovové), ošatky, truhly (nekovové), bidla nekovová, brčka na pití, lékařničky, prkénka na krájení a sekání masa, umělecká díla ze dřeva, vosku, sádry nebo umělých hmot, dekorační předměty (přenosné), ozdoby nástěnné a pohyblivé, truhlářské umělecké výrobky, busty ze dřeva, vosku, sádry nebo umělých hmot, domovní čísla, kromě kovových a svítících, kazety a pouzdra na šperky, kromě kazet z drahých kovů, vějíře, krejčovské panny, spací pytle na kempování; (21) hrnčířské zboží, kuchyňské nádobí a náčiní (s výjimkou nožů, vidliček a lžic) - ne z

drahých kovů, domácí potřeby, skleněné nádoby, nástroje na čištění, porcelán, kamenina, lahve, chladicí nádoby, hřebeny, hřebela na zvířata, kartáčnické zboží, kartáčky zubní, potřeby toaletní, kuffíky toaletní, neceséry, umělecké předměty z porcelánu, terakoty nebo skla, klece pro domácí zvířata, květináče, koule skleněné, kuličky skleněné; (22) srst zvířat, zíně, ovčí rouno, peří do lůžkovin, peří prachové, bavlna surová, česaná vlna, hedvábí surové, juta, sisal, koudel, len surový, lýko, dřevitá vlna, hobliny dřevěné, piliny, provazy, lana, struny, šňůry, motouzy, papírové provazy, pásky, s výjimkou kovových na uvazování, obaly slaměné a proutěné na lahve, sítě, síčky, sítě houpací, visutá lůžka, stany; (24) textilie (materiály), látky, tkaniny, plst, hedvábí, ložní prádlo, lůžkoviny, prádlo stolní, koupelnové textilie, s výjimkou oblečení, kapesníky látkové, čalouny nástěnné textilní, záclony okenní, závěsy textilní nebo plastové, moskytiéry, spací pytle; (25) oděvy a jejich části, spodní prádlo, pokrývky hlavy, pletené zboží (stávkové zboží), opasky, obuv a její části, dětské textilní plenky, plenkové kalhotky pro děti, slintáčky (ne z papíru), pytle na oděvy; (26) galanterie textilní vyjma vláken a přízí, oděvní doplňky, ozdoby na oděvy, kloboukové ozdoby (ne z drahých kovů), knoflíky, krajky, jehlice pletací, jehly, kadeřnické pomůcky, ozdoby do vlasů, paruky, přičesky z vlasů, umělé vlasy a vousy, květiny umělé, ovoce umělé, umělé větve; (27) podlahové krytiny, koberec, koberečky, čalouny a koberec nástěnné, s výjimkou textilních, podložky pod koberec, protiskluzné rohože, rohožky, rohože rákosové, předložky, tapety; (28) hračky, hry, žertovné předměty pro oklamání, kanadské žertíky, přístroje pro tělesná cvičení, sportovní nástroje, výstroje, náčiní a potřeby patřící do třídy 28, náčiní rybářské, hračky pro domácí zvířata; (29) maso a masné výrobky, ryby a rybí výrobky, ostatní vodní živočichové včetně výrobků z nich, drůbež a zvířina včetně výrobků z nich, masové výtazky, ovoce a zelenina konzervované, sušené, važené, kandované, mražené nebo jinak zpracované, ovocné a zeleninové saláty, výrobky z brambor, džemy, zavařeniny, marmelády, rosoly, želatina, pomazánky, vejce a vaječné výrobky, mléko a mléčné výrobky, mléčné nápoje, oleje a jedlé tuky, polévky, bujóny, hotová jídla z masa, ryb, drůbeže, zvířiny nebo luštění, studené omáčky, dehydratované výrobky, konzervované potraviny, mražené potraviny zařazené do této třídy; (30) káva, čaj, kakao, cukr a ostatní přírodní sladidla, rýže, kávové náhražky, nápoje z kávy, kakaa, čokolády, nápoje na bázi čaje, mouka a výrobky z mouky, těstoviny, chléb, pečivo, cukrářské výrobky, cukrovinky, želé, čokoláda a čokoládové výrobky, zmrzlina a smetanové krémy, omáčky, směsi pro přípravu hotových pokrmů, krémů, dezertů, dressingů a polev, zmrzlinové prášky, ovesné vločky a jiné obilniny pro osobní konzumaci, med a výrobky z medu, droždí, prášky do těsta, sůl, hořčice, ocet, koření, ochucovadla, škrob a škrobové výrobky, zmrazené potraviny zařazené do této třídy, kvasnice, prášky do pečiva; (31) výrobky zemědělské, zahradnické a lesní včetně nezpracovaného dřeva, semena, čerstvé ovoce a zelenina, obiloviny, okopaniny, luštěniny a olejiny, suché skořápkové plody, houby, konzumní brambory, sazenice, živé rostliny a přírodní květiny, živá zvířata, krmivo pro zvířata, podestýlka, slad na výrobu piva a lihovin, speciální zrniny, speciální plodiny, statková krmiva, vinná réva, houby, krmiva, krmné směsi, minerální krmné doplňky; (32) piva, nealkoholická vína, minerální a pramenité vody, šumivé a jiné nealkoholické nápoje, sirupy a jiné přípravky k zhotovení nápojů, ovocné šťávy a nápoje z ovocných šťáv; (33) vína, lihoviny a ostatní alkoholické nápoje (s výjimkou pív), ovocná vína a medovina, konzumní lih.

(511) 1, 3, 4, 5, 8, 14, 15, 16, 18, 20, 21, 22, 24, 25, 26, 27, 28, 29, 30, 31, 32, 33  
(210) O-430549

(111) **280692**  
(220) 27.10.2005  
(151) 19.04.2006  
(540)



(730) **Bokotej Andrej**, Vesec 41, Mírová pod Kozákovem, 51101, CZ  
(510) (11) topná zařízení, zejména topná zařízení s užitím principu emise infračerveného záření, zařízení pro ventilaci, chlazení, sušení, ohřev vody, osvětlení a sanitární zařízení; (20) nábytek, zrcadla a rámy a dekorativní prvky zařazené v této třídě; (35) reklamní, inzertní a propagační činnost, obstaravatelská a zprostředkovatelská činnost v oblasti obchodu, vystavování a nabízení zboží za účelem jeho prodeje, marketing.

(511) 11, 20, 35  
(210) O-430985

(111) **280773**  
(220) 08.11.2005  
(151) 19.04.2006  
(540)

### Rolitto

(730) **PINKO a.s.**, Vlašimská 409, Benešov, 25601, CZ  
(740) Ing. Jaroslav Novotný, Římská 45, Praha 2, 12000  
(510) (30) zmrzlina a mražené výrobky zařazené v této třídě.  
(511) 30  
(210) O-431262

(111) **280813**  
(220) 16.11.2005  
(151) 19.04.2006  
(540)



(730) **Sklopísek Střeleč, a. s.**, Hrdoňovice 80, Újezd pod Troskami, 50745, CZ  
(510) (19) pisky pro sportovní povrchy.  
(511) 19  
(210) O-431501

(111) **281340**  
(220) 18.11.2005  
(151) 24.05.2006  
(540)

### XYNTHA

(730) **Wyeth LLC**, 235 East 42nd Street, New York, 10017, NY, US  
(740) Čermák a spol., JUDr. Karel Čermák jr. Ph.D., LL.M., advokát, Elišky Peškové 735/15, Praha 5, 15000  
(510) (5) farmaceutické přípravky pro léčbu hemofilie.

(511) 5  
(210) O-431548

(111) **281361**  
(220) 23.11.2005  
(151) 24.05.2006  
(540)



(730) **Winter Pavel**, U staré lípy 14, Jablonec nad Nisou, 46602, CZ  
**Michlovský Oldřich**, Nádražní 703, Rakvice, 69103, CZ

(740) Mgr. Kamil Kolátor, Dolní nám. 5, Jablonec nad Nisou, 46601  
(510) (16) papír, lepenka a výrobky z těchto materiálů, které nejsou zařazeny do jiných tříd, tiskárenské výrobky, etikety, fotografie, papírenské zboží, plastické a papírové obaly spadající do této třídy, štočky; (33) alkoholické nápoje (s výjimkou pív), vína všeho druhu; (35) propagační činnost, propagační publikace - rozšiřování, obchodní informace, inzerce reklamní, výstavy - organizování výstav na pomoc obchodu a výstav reklamních.

(511) 16, 33, 35  
(210) O-431670

(111) **281363**  
(220) 23.11.2005  
(151) 24.05.2006  
(540)



(730) **S&K LABEL spol. s r. o.**, Hošťálkova 117, Praha 6, 16900, CZ  
(740) Martin Kořistka, patentový zástupce, Karpatská 3, Brno, 62500  
(510) (35) propagační činnost, reklama, pomoc a poradenství v obchodní činnosti a vedení podniků, obchodní administrativa, obchodní informace, účetnictví, kancelářské práce; (36) služby nemovitostní, zejména pronájem kancelářských prostor, správa nemovitostí a nemovitého majetku; (37) montáže, údržba, opravy, instalační služby počítačového vybavení – hardware; (42) instalace, kopírování a aktualizace software, údržba a regenerace počítačových dat a software.

(511) 35, 36, 37, 42  
(210) O-431684

(111) **281364**  
(220) 23.11.2005  
(151) 24.05.2006  
(540)



(730) **S&K LABEL spol. s r. o.**, Hošťálkova 117, Praha 6, 16900, CZ  
(740) Martin Kořistka, patentový zástupce, Karpatská 3, Brno, 62500  
(510) (7) nástroje pro tváření, tvářecí formy jako části strojů, pohonné mechanismy, jiné než pro vozidla, nástroje jako části strojů, spojky hřídelové pro stroje a jejich součásti a díly, čerpadla, hydraulická a pneumatická ovládací zařízení pro stroje, motory a hnací stroje, obráběcí stroje a jejich díly a komponenty; (12) spojky pro vozidla a jejich díly, pohonné mechanismy pro vozidla a jejich díly; (35) pomoc a poradenství v obchodní činnosti a vedení podniků, obchodní administrativa, obchodní informace, účetnictví, kancelářské práce; (40) zpracování a úprava materiálů na účet třetí osoby, nikoliv pro vlastní potřebu.  
(511) 7, 12, 35, 40  
(210) O-431687

(111) **281367**  
(220) 23.11.2005  
(151) 24.05.2006  
(540)



(730) **S&K LABEL spol. s r. o.**, Hošťálkova 117, Praha 6, 16900, CZ  
(740) Martin Kořistka, patentový zástupce, Karpatská 3, Brno, 62500  
(510) (9) etikety elektronické pro zboží; (16) výrobky z papíru a lepenky, plakáty, fotografie, kalendáře, pohlednice, dopisní papíry, obálky, samolepky, papírové cenovky a etikety, obtisky, poznámkové bloky, desky na spisy, pořadače, tiskoviny, tiskopisy, tištěné publikace, vzory na kopírování, knižní vazby, zeměpisné mapy, též plány měst a aglomerací, tabule reklamní z papíru nebo lepenky, prospekty, pohlednice, papírové tašky, papírové kapesníky, papírové ubrusy a ubrousky, těžítka na papíru, časopisy, periodika, knihy, umělecké nebo ozdobné předměty z papíru, propagační předměty z výrobků ve třídě 16 (např. těžítka, tužky a psací potřeby, podložky na psaní, nálepky, nože na dopisy a papír, ubrousky, prostírání, vlaječky, záložky do knih, sáčky z papíru a plastických hmot); (26) etikety na prádlo a oděvy.  
(511) 9, 16, 26  
(210) O-431692

(111) **281368**  
(220) 23.11.2005  
(151) 24.05.2006  
(540)

## CLEANGUARD

(730) **CASTROL LIMITED**, Technology Centre, Whitchurch Hill, Pangbourne, Reading RG8 7QR, GB  
(740) Společná advokátní kancelář Všecka Zelený Švorčík Kalenský a partneři, JUDr. Michal Havlík, advokát a patentový zástupce, Hájkova 2, Praha 2, 12000  
(510) (1) chemické přísady do mazadel, průmyslových tuků a paliv, vše pro automobilní účely, chemické výrobky a přísady pro použití pro průmysl motorových vozidel, převodové kapaliny, hydraulické kapaliny; (4) průmyslové oleje a tuky, mazadla, mazací oleje a tuky, paliva, přísady nechemické do paliv, mazadel a mazacích tuků, přípravky pro pohlčování prachu, zvlhčovací a pojící směsi, osvětlovací látky.  
(511) 1, 4  
(210) O-431693

(111) **281383**  
(220) 24.11.2005  
(151) 24.05.2006  
(540)

## ABIA

(730) **ABIA reform s.r.o.**, Sušilova 1127/70, Šlapanice, 66451, CZ  
(740) Mgr. Lukáš Dlabáček, patentový zástupce, Bolzanova 5, Brno, 61800  
(510) (35) reklamní činnost a marketing, analýzy nákladů, podnikatelské poradenství, pomoc při řízení obchodní činnosti, obchodní management a podnikové poradenství, obchodní nebo podnikatelský průzkum, oceňování obchodních podniků, oceňování a odhady v oblasti podnikání, organizování komerčních nebo reklamních výstav, pořádání veletrhů pro obchodní a reklamní účely, obchodní a podnikatelské informace, informační kanceláře komerční, vedení účetnictví, činnost účetních poradců, příprava a vyhotovení daňových přiznání, příprava mezd a výplatních listin, služby v oblasti administrativní správy a služby organizačně hospodářské povahy, zpracování dat, poradenství v oblasti veřejných podpor a dotací z fondů EU, dodavatelské služby pro třetí osoby, dražby, posuzování efektivnosti provozu a racionalizace práce, ekonomické prognózy, personální poradenství, zprostředkovatelské práce, nábor zaměstnanců, fotokopírování, pronájem reklamních ploch, překlad informací do počítačových databází; (38) poskytování služeb v oblasti výměny dat a informací včetně zprostředkovatelské činnosti, elektronická pošta, informační kanceláře, počítačová komunikace, poskytování telekomunikačních připojení ke globální počítačové síti, poskytování uživatelského přístupu ke globální počítačové síti, pronájem zařízení pro přenos informací, přenos zpráv a obrazových informací pomocí počítače, půjčování modemů, půjčování telekomunikačních zařízení; (41) digitální zpracování obrazu, elektronické publikování, informace o výchově a vzdělávání, organizování a vedení konferencí, kongresů, školení, seminářů a kurzů, poradenství pro volbu povolání, překladatelské a tlumočnické služby, vydavatelství a nakladatelství; (42) navrhování a realizace informačních systémů a databází, automatizovaných systémů řízení a zpracování dat, pronájem software a hardware, poradenská činnost v oblasti aplikace výpočetní techniky, poradenství v oblasti hardware a software, počítačové programování, hosting, pronájem počítačů a počítačového software, převody dat a počítačových programů, instalace a aktualizace počítačových programů, tvorba a správa webových stránek, správa autorských práv, grafický, průmyslový a umělecký design, ochrana duševního vlastnictví, konzultační služby v oblasti duševního vlastnictví, licence k průmyslovým právům, expertizy, kontrola kvality, právnícké služby.  
(511) 35, 38, 41, 42  
(210) O-431732

(111) **281411**  
(220) 28.11.2005  
(151) 24.05.2006  
(540)

## NEW ENERGY

(730) **ENEX GROUP s.r.o.**, Biskupský dvůr 2095/8, Praha 1, 11000, CZ  
(510) (16) tiskoviny periodické a neperiodické (magazín).  
(511) 16  
(210) O-431786

(111) **281422**  
(220) 28.11.2005  
(151) 24.05.2006  
(540)



(730) **MORAVSKOSLEZSKÉ DRÁTOVNY, a.s.**, Syllabova 1263/60,  
Ostrava - Vítkovice, 70300, CZ  
(510) (6) drátěné pletivo, dráty železné; (37) stavebnictví, stavitelství.  
(511) 6, 37  
(210) O-431801

(111) **281445**  
(220) 29.11.2005  
(151) 24.05.2006  
(540)



(730) **Pentia Consulting s.r.o.**, náměstí Práce 2512, Zlín, 76001, CZ  
(740) JUDr. Aleš Zábřeh, Na Beránce 2, Praha 6, 16000  
(510) (42) grafický design.  
(511) 42  
(210) O-431878

(111) **281449**  
(220) 29.11.2005  
(151) 24.05.2006  
(540)



(730) **Branč Jaromír Dr.**, 128, Svatoslav, 66101, CZ  
(740) Martin Kořistka, patentový zástupce, Karpatská 3, Brno, 62500  
(510) (16) výrobky z papíru, periodické a neperiodické publikace, knihy,  
časopisy, brožury, fotografie, plakáty, pohledy, kalendáře, manuály,

samolepky, obtisky, psací potřeby, papírové a plastové tašky, papírové obaly všeho druhu, papírové vlajky, čepice a stínítka, informační a reklamní produkty v papírové formě, data a databáze na papírových nosičích, prezentační a klubové karty, formuláře, ozdobné předměty z papíru; (25) oděvy a kloboučnické zboží; (41) výchova, vzdělávání, zábava, sportovní a kulturní aktivity.

(511) 16, 25, 41  
(210) O-431884

(111) **281481**  
(220) 02.12.2005  
(151) 24.05.2006  
(540)

### ŠÍP - trefa do černého

(730) **Astrosat Media s.r.o.**, Přátelství 986, Praha 10 - Uhřetěves, 10401, CZ  
(740) JUDr. Jana Fráňová, advokátka, Jakubská 14, Praha 1, 11000  
(510) (16) tiskoviny všeho druhu, zejména noviny, časopisy, knihy, propagační materiály - v rámci této třídy; (35) reklamní, inzertní a propagační činnosti, komerční informační servis; (38) šíření elektronických časopisů, informací, elektronických periodik, knih v elektronické podobě prostřednictvím elektronické, telekomunikační nebo počítačové sítě, zejména Internetu; (41) vydavatelská a nakladatelská činnost, vydávání odborných, vzdělávacích a zábavných zpráv a publikací, vydávání statistických zpráv, informací.  
(511) 16, 35, 38, 41  
(210) O-432016

(111) **281516**  
(220) 06.12.2005  
(151) 24.05.2006  
(540)

### MAGNESIA EXTRA POWER

(730) **Karlovarské minerální vody, a.s.**, Horova 3, Karlovy Vary, 36021, CZ  
(740) AK Mrázek - Mrázková, JUDr. Josef Mrázek DrSc., Pernerova 293/11, Praha 8, 18600  
(510) (3) mýdla, parfumerie, vonné oleje, kosmetika, vlasové vody, zubní pasty; (30) hotová jídla na bázi mouky, těstovin, rýže, chuťové přísady, koření, snídaně cereálie a cereální potraviny k přímé spotřebě včetně výrobků z pšenice, žita, ječmene, kukuřice, ovesa a rýže, výrobky z obilnin obsahující čokoládu nebo čokoládovou příchuť nebo jinak ochucené, zejména medem a ovocem, mouka a obilné výrobky určené k lidské výživě, např. ovesné a kukuřičné vločky, trvanlivé pekárenské výrobky - müsli tyčinky, sypané müsli, cornfleks, popcorn, toastové pečivo, vafle, lívance a další pekařské zboží, suchary a sušenky, keksy, biskvity, oplatky, jemné pečivo a cukrovinky, zmrzliny, káva, čaj, kakao, cukr, rýže, tapioka, ságo, kávové náhražky; (32) minerální vody, stolní vody, ochucené minerální vody, limonády, piva, šumivé nápoje, šťávy ovocné, sirupy, nealkoholické nápoje, příchutě na výrobu nápojů, přípravky na výrobu nápojů.  
(511) 3, 30, 32  
(210) O-432152

(111) **281568**  
(220) 12.12.2005  
(151) 24.05.2006  
(540)



- (730) **ISOTRA a.s.**, Bílovecká 2411/1, Opava, Předměstí, 74601, CZ  
(740) Ing. Petr Soukup, patentový a známkový zástupce, Videňská 8, Olomouc, 77200  
(510) (6) žaluzie kovové horizontální, zejména meziokenní, interiérové a speciální pro dvojitě a trojitě zasklená okna, rolety kovové, zejména venkovní navíjecí s kovovými lamelami, navíjecí v kombinaci se sítí, ovládané ručně, elektricky i dálkově, vrata kovová, zejména hliníková navíjecí plná, prosklená či s průduchy, ovládaná elektricky, dálkově či s nouzovým ručním ovládním, mříže kovové bezpečnostní navíjecí, zejména hliníkové, ovládané ručně, elektricky či dálkově, markýzy kovové, zejména korbové, ramenové výsuvné balkonové clony, prostorové s ovládním ručním, elektrickým, dálkovým či s automatickou regulací na slunce a vítr; (19) žaluzie horizontální plastové či dřevěné, zejména meziokenní, interiérové a speciální pro dvojitě a trojitě zasklená okna, žaluzie vertikální s plastovými lamelami šikmé či obloukové interiérové s ovládním ručním, elektrickým či dálkovým, rolety s plastovými lamelami, zejména venkovní navíjecí v kombinaci rolety se sítí, s ovládním ručním, elektrickým i dálkovým, dveře lamelové shrnovací plastové plně nebo prosklené, s madlem, klikou i zámkem; (24) textilní vertikální žaluzie, zejména interiérové, šikmé a obloukové s ovládním ručním, elektrickým či dálkovým, sítě proti hmyzu do oken či dveří, pevné, odnímatelné či otevíratelné s magnetickým jištěním, rolety textilní interiérové, rolety do střešních oken, rolety ovládané pružinou, rolety ovládané kulíčkovým řetízem.  
(511) 6, 19, 24  
(210) O-432310

(111) **281580**  
(220) 13.12.2005  
(151) 24.05.2006  
(540)

## LINEAGYM

- (730) **Karlovarské minerální vody, a. s.**, Horova 3, Karlovy Vary, 36021, CZ  
(740) AK Mrázek - Mrázková, JUDr. Josef Mrázek DrSc., Pernerova 293/11, Praha 8, 18600  
(510) (30) hotová jídla na bázi mouky, těstovin a rýže, chuťové přísady, koření, snídaňové cereálie a cereální potraviny k přímé spotřebě včetně výrobků z pšenice, žita, ječmene, kukuřice, ovsa a rýže, výrobky z obilnin obsahující čokoládu nebo čokoládovou příchuť nebo jinak ochucené, zejména medem a ovocem, mouka a obilné výrobky určené k lidské výživě, např. ovesné a kukuřičné vločky, trvanlivé pekárenské výrobky - müsli tyčinky, sypané müsli, cornfleks, popcorn, toastové pečivo, vafle, lívance a další pekařské zboží, suchary a sušenky, keksy, biskvity, oplatky, jemné pečivo a cukrovinky, zmrzliny, káva, čaj, kakao, cukr, rýže, tapioka, ságo, kávové náhražky; (32) minerální vody, stolní vody, limonády, šumivé nápoje, šťávy ovocné, sirupy, nealkoholické nápoje.  
(511) 30, 32  
(210) O-432344

(111) **281598**  
(220) 15.12.2005  
(151) 24.05.2006  
(540)



- (730) **METAKON s.r.o.**, V pískách 400/20, Brno - město, 62000, CZ  
(510) (7) strojírenské technologické celky, průmyslové stroje různého využití - stroje pro hutnictví a slévárství, indukční pece, formovací stroje, stroje pro úpravu materiálů - obráběcí stroje všeho druhu, čerpadla - stroje, stavební stroje, tryskací stroje, dřevozpracující stroje, hydraulické stroje, papírenské stroje, čističí a mycí stroje, stroje pro balení, důlní stroje, stroje tiskařské, dopravníky - stroje, zdvihací zařízení, výtahy, jeřáby, řezací stroje, svařovací stroje, konvertory, třídící a míchací stroje, odlučovače, lisovací stroje, mlecí stroje, stroje pro broušení, vrtací a děrovací stroje, razičí stroje, vrtné soupravy, zemědělské stroje, vázací stroje, vzduchové kompresory a chladiče, textilní stroje, průmysloví roboti a robotické linky, součástky k uvedeným strojům a zařízením spadající do této třídy, ovládací mechanismy pro stroje, ostatní strojní vybavení - stojany a stoly pro stroje apod., motory, pohony a jejich součásti /s výjimkou motorů pro vozidla/, generátory; (37) stavební činnost - provádění staveb včetně jejich změn, udržovacích prací na nich a jejich odstraňování, přípravné práce pro stavby, dokončovací stavební práce, zemní práce, stavebně - montážní služby ve strojírenství a stavebnictví, stavby technologických strojírenských celků, servis, montáž, opravy průmyslových strojů a strojního vybavení, servis, montáž, opravy vyhrazených elektrických a elektronických zařízení; (42) konstrukční činnost ve strojírenství, projektování strojů, elektrických a elektronických zařízení, projektování ve výstavbě, průmyslový design, činnost technických poradců v oblasti strojírenství, hutnictví, slévárství a energetiky, inženýring, technický a stavební dozor, zkoušková a testovací činnost, provádění měření, metrologické služby, technické analýzy, tvorba počítačového software - zhotovování software všeho druhu na zakázku, počítačová grafika.  
(511) 7, 37, 42  
(210) O-432464

(111) **281599**  
(220) 15.12.2005  
(151) 24.05.2006  
(540)



- (730) **TEDOM a.s.**, Výchapy 195, Třebíč, 67401, CZ  
(510) (7) zařízení, stroje, přístroje a nástroje pro výrobu, rozvod, přenos a akumulaci elektřiny a tepla, zdrojová soustrojí, elektrické generátory, generátory proudu, generátory střídavého proudu, generátorová soustrojí pro nouzové provoz, motory, zejména pro pozemní vozidla, ovládací zařízení a mechanismy pro stroje, motory a hnací stroje, čerpadla (stroje), energetická zařízení, výměníky tepla (části strojů), čerpadla pro

energetická zařízení, kogenerační agregáty pro kombinovanou výrobu elektrické energie a tepla; (11) stroje a přístroje na chlazení vzduchu, stroje a přístroje pro chlazení, vše včetně příslušenství, stroje a přístroje pro výrobu páry, vše včetně příslušenství, kogenerační agregáty pro kombinovanou výrobu elektrické energie, tepla a chladu; (12) vozidla a dopravní prostředky, zejména autobusy, karosérie vozidel, doplňky a příslušenství k vozidlům; (37) servis, opravy a údržba všech výrobků uvedených výše ve třídách 7, 11 a 12, rekonstrukce a provozování tepelně-energetických systémů, instalace agregátů pro kombinovanou výrobu elektrické energie a tepla; (40) výroba energie (elektřiny, tepla, chladu), spalování odpadního plynu ze skládek komunálního odpadu, strojní a zámečnická výroba; (42) vědecké a technologické služby a s nimi spojený výzkum a vývoj, výzkum a vývoj motorů, zejména pro pozemní vozidla, výzkum a vývoj tepelně-energetických systémů.

(511) 7, 11, 12, 37, 40, 42  
(210) O-432468

(111) **281601**  
(220) 16.12.2005  
(151) 24.05.2006  
(540)

### ENVIS

(730) **DS Soft Olomouc, spol. s r.o.**, Krameriova 117/16, Olomouc - Lazce, 77900, CZ  
(740) Ing. Petr Soukup, patentový a známkový zástupce, Videňská 8, Olomouc, 77200  
(510) (9) software, zejména databázový software, ekonomické programy, laboratorní informační systémy, software na podporu dopravy a mechanizace, redakční software pro tvorbu intranetu a internetových stránek, CRM software, strojřenský software, software pro evidenci majetku, systémové knihovny podporující běh programů, CASE nástroje pro objektové modelování a prototypování programů; (16) manuály, skripta a metodické příručky k využívání software; (42) analýza, vývoj, návrhy a projektování software, údržba a podpora software, zhotovování databázových informačních systémů na zakázku, zhotovování webových portálů na zakázku, pronájem software, vytváření znalostníchází řešených problémů v oblastech objektového modelování, dokumentace technologických postupů a návrhových vzorů, zpracovávání metodiky rychlého vývoje aplikací pomocí systémových knihoven, metodiky modelování a prototypování pomocí CASE nástrojů, dokumentace systémových knihoven, technologie a architektury pro tvorbu databázových informačních systémů.

(511) 9, 16, 42  
(210) O-432477

(111) **281919**  
(220) 23.11.2005  
(151) 26.06.2006  
(540)



(730) **S&K LABEL spol. s r. o.**, Hošťálkova 117, Praha 6, 16900, CZ  
(740) Martin Kořistka, patentový zástupce, Karpatská 3, Brno, 62500  
(510) (6) výrobky z drátěných sítí, pokladny bezpečnostní, stavební kovová obložení, obložení stěn kovová, lamelové kovové vnitřní obložení, tumikety mechanické, koše kovové; (7) etiketovací stroje a strojky, dávkovací strojky na lepicí pásky, elektrické pistole na lepidla, elektrické otvírače konzerv, mlýnky elektrické na maso, hnětací stroje, šlehače, třídicí a loupací stroje, řezací stroje, řezačky salámu, stroje na výrobu uzenářských výrobků, míchací a mísící kuchyňské stroje a zařízení, kuchyňské stroje elektrické a roboty, mixéry, mlecí stroje, též na kávu,

stroje na strouhání zeleniny, sušící stroje, škrabací stroje na zeleninu, nože jako části strojů, lisy na ovoce elektrické, elektrické pily na kosti, balicí stroje, nářezové stroje, kráječe chleba, loupací stroje, myčky na nádobí, myčky lahví, plnicí stroje, plničky lahví, stroje na uzavírání lahví, zátkačové lahví, stroje na pečetení lahví, kompresory pro chladicí zařízení, kondenzační zařízení, chladiče pro motory a hnací stroje, chladiče vzduchové, kompresory vzduchové, pumpy vakuové, zařízení na výrobu sodové vody, stroje na výrobu nápojů - elektromechanické, pívni čerpadla, nůžky elektrické, odsávače prachu a nečistot, ohřívače vody jako části strojů, výměníky tepla jako části strojů, zatahovací stroje; (8) nožičské výrobky, brousny, brusné nástroje pro ruční broušení, přístroje, lžíce, naběračky, nože, nožičské zboží, pilníky, pilové listy, řezné nástroje a nářadí ruční, číslovací kleště, otvírače na konzervy mechanické, kráječe na zeleninu, kráječe pizzy, sýrů a vajec, louskáčky na ořechy, nástroje a nářadí ruční, strojky na mletí masa ruční, kráječe sýrů ruční, škrabky na zeleninu ruční, sekáčky a nože na zeleninu a maso ruční; (9) váhy a přístroje na vážení, pokladny registrační, elektronické pokladny, automatické distribuční stroje; (11) kuchyňské potřeby elektrické, dřezy kovové, zejména z nerezového materiálu, chladiče a mrazicí zařízení, osvětlovací přístroje a zařízení, klimatizační zařízení, zařízení pro úpravu vzduchu, zařízení pro rozvod vody a sanitární zařízení; (12) drátěné a kovové nákupní vozíky; (20) nábytek pro prodejny, včetně regálů a boxů pro pokladny a pokladní systémy, dřevěný i kovový, včetně jeho částí i nerezových pultů, zrcadla, koše; (21) kuchyňské nádobí, kuchyňské náčiní, podnosy a tácy z nerezového materiálu, sklo, porcelán a majolika obsažené ve třídě 21; (37) instalace, montáže a opravy všech zařízení uvedených výrobků.

(511) 6, 7, 8, 9, 11, 12, 20, 21, 37  
(210) O-431685

(111) **282002**  
(220) 13.12.2005  
(151) 26.06.2006  
(540)

### ČKD

(730) **ŠKODA VAGONKA a.s.**, 1. máje 3176/102, Ostrava, 70300, CZ  
(740) Čermák a spol., Mgr. Lukáš Lorenc, advokát, Elišky Peškové 15/735, Praha 5, 15000  
(510) (37) opravy a rekonstrukce železničních motorových a nemotorových vozidel pro osobní přepravu.  
(511) 37  
(210) O-432358

(111) **282003**  
(220) 13.12.2005  
(151) 26.06.2006  
(540)



(730) **ŠKODA VAGONKA a.s.**, 1. máje 3176/102, Ostrava, 70300, CZ  
(740) Čermák a spol., Mgr. Lukáš Lorenc, advokát, Elišky Peškové 15/735, Praha 5, 15000  
(510) (37) opravy a rekonstrukce železničních motorových a nemotorových vozidel pro osobní přepravu.  
(511) 37  
(210) O-432359

(111) **282007**  
(220) 15.12.2005  
(151) 26.06.2006  
(540)



(730) **Astrosat Media s.r.o.**, Přátelství 986, Praha 10 - Uhřetěves, 10401, CZ  
(740) JUDr. Jana Fráňová, advokátka, Jakubská 14, Praha 1, 11000  
(510) (16) periodické a neperiodické tiskoviny všeho druhu, zejména noviny, časopisy, knihy, propagační materiály, tiskárenské výrobky; (35) reklamní, inzertní a propagační činnosti, obchodní informační servis; (39) distribuce (doručování) tiskovin, zprostředkovatelská činnost v oblasti distribuce tiskovin; (41) nakladatelská a vydavatelská činnost, vydávání statistických zpráv a informací, vydávání odborných, vzdělávacích a zábavních zpráv a publikací, zveřejňování textů (tiskovin) kromě reklamních, zprostředkovatelská činnost v oblasti vydávání tiskovin.  
(511) 16, 35, 39, 41  
(210) O-432419

(111) **282051**  
(220) 21.12.2005  
(151) 26.06.2006  
(540)



(730) **WERA NOVA s.r.o.**, Španělská 742/6, Praha, Vinohrady, 12000, CZ  
(740) Ing. Zdeněk Kučera, patentový zástupce, Dlouhá 207 (P.O. Box 92), Slušovice, 76315  
(510) (29) ovocná dřeva, ovoce mražené, smetana, smetanový mražený krém, mléko, mléčné výrobky; (30) led na osvěžení, přísady do zmrzlin, šerbet (zmrzlinový nápoj), zmrzlina.  
(511) 29, 30  
(210) O-432652

(111) **282085**  
(220) 29.12.2005  
(151) 26.06.2006  
(540)

### PENTIA

(730) **Pentia Consulting s.r.o.**, náměstí Práce 2512, Zlín, 76001, CZ  
(740) JUDr. Aleš Zábrš, Na Beránce 2, Praha 6, 16000  
(510) (16) papírové nosiče informací, zejména tiskoviny, letáky a papírové propagační předměty; (35) inzertní, reklamní a propagační činnost, obstaravatelská a zprostředkovatelská činnost v oblasti obchodu, poskytování pomoci při provozu obchodu, činnost organizačních a ekonomických poradců, marketing, obchodní výstavy, administrativní a kancelářské práce; (36) služby finanční, peněžní, pojišťovací a nemovitostní, zejména finanční poradenství.

(511) 16, 35, 36  
(210) O-432893

(111) **282086**  
(220) 29.12.2005  
(151) 26.06.2006  
(540)

### ŠMAKMIX

(730) **PODRAVKA prehrabena industrija, d.d.**, Ante Starčevića 32, HR-48000 Koprivnica, HR  
(740) Advokátní kancelář Pokorný, Wagner & partneři, s.r.o., JUDr. Richard Wagner, společník a jednatel, Karolíny Světlé 301/8, Praha 1, 11000  
(510) (29) bujónové koncentráty a koncentráty pro přípravu polévek, bujóny, polévky, koncentráty, zavařená zelenina, zeleninové pyré, rajčatové pyré, protlaky, konzervované luštěniny, konzervované lusky, zeleninové saláty, octová omáčka, sušená, vařená a konzervovaná zelenina, zavařené a konzervované bylinky, přísady pro přípravu bujónů a polévek, sušené bylinky a nať pro účely výživy, houby, zeleninové vločky; (30) koření, zahušťovač pro vaření jídel a pro zavařování potravin, sůl, omáčky, soli s příchutí, zeleninová a bylinková sůl, hořčice, ocet, majonéza, pomazánky, kečup, konzervovaný křen, omáčky jako koření, omáčky v prášku, speciální omáčky s příchutí, tomatové omáčky, salátové omáčky, dressinky, pikantní omáčky, směsi z cereálií pro lidskou výživu, směsi z cereálií a zeleniny pro lidskou výživu, vločky z cereálií, vločky z cereálií a ze zeleniny, krémy; (31) jedlé kořeny, jádra, hlízy a bulvy, zrna, otruby, sezamová semena, čerstvé ovoce a zelenina.  
(511) 29, 30, 31  
(210) O-432903

(111) **282098**  
(220) 03.01.2006  
(151) 26.06.2006  
(540)



(730) **PODRAVKA prehrabena industrija, d.d.**, Ante Starčevića 32, HR-48000 Koprivnica, HR  
(740) Advokátní kancelář Pokorný, Wagner & partneři, s.r.o., JUDr. Richard Wagner, společník a jednatel, Karolíny Světlé 301/8, Praha 1, 11000  
(510) (29) bujónové koncentráty a koncentráty pro přípravu polévek, bujóny, polévky, koncentráty, zavařená zelenina, zeleninové pyré, rajčatové pyré, protlaky, konzervované luštěniny, konzervované lusky, zeleninové saláty, octová omáčka, sušená, vařená a konzervovaná zelenina, zavařené a konzervované bylinky, přísady pro přípravu bujónů a polévek, sušené bylinky a nať pro účely výživy, houby, zeleninové vločky; (30) koření, zahušťovač pro vaření jídel a pro zavařování potravin, sůl, soli s příchutí, zeleninová a bylinková sůl, hořčice, ocet, majonéza, kečup, konzervovaný křen, omáčky jako koření, omáčky v prášku, speciální omáčky s příchutí, tomatové omáčky, salátové omáčky, dressinky, omáčky, pomazánky, krémy, pikantní omáčky, směsi z cereálií pro lidskou výživu, směsi z cereálií a zeleniny pro lidskou výživu, vločky z cereálií, vločky z cereálií a ze zeleniny; (31) jedlé kořeny, jádra, hlízy a bulvy, zrna, otruby, sezamová semena, čerstvé ovoce a zelenina.  
(511) 29, 30, 31  
(210) O-433044

(111) **282184**  
(220) 27.10.2005  
(151) 10.07.2006  
(540)



(730) **Tuzex CZ s.r.o.**, nám. 14. října 1307/2, Praha 5 - Smíchov, 15000, CZ  
(510) (8) ruční nástroje a nářadí ručně ovládané; (12) doplňky k vozidlům pro pozemní dopravu; (16) psací potřeby všeho druhu, výrobky z papíru pro písemný záznam, diáře, psací potřeby k reklamním účelům spadající do téže třídy; (25) oděvy, čepice; (30) káva, čaj, cukrářské výrobky, zmrzlina; (32) nealkoholické nápoje; (39) doprava, přeprava, balení a skladování zboží, pronájem vozidel.

(511) 8, 12, 16, 25, 30, 32, 39  
(210) O-430986

(111) **282255**  
(220) 17.05.2005  
(151) 24.07.2006  
(540)



(730) **Flos Moravae, s.r.o.**, Žižkova 1150/6, Mikulov, 69201, CZ  
(740) INPARTNERS GROUP, Ing. Leopold Dadej, patentový zástupce, Na Valtické 339/6, Břeclav 4, 69141  
(510) (19) stavební materiály nekovové, nekovové konstrukce, jako například asfalt, beton, břidlice, cement, cementové zboží, cihly, dehet, lepenka, cementové desky, dlaždice, drenáže, dřevěné obložení, dřevo opracované, dveře, sošky z kamene nebo betonu, geotextilie, kámen, komíny, stavební konstrukce, krytiny střešní, kůly, latě, malta, mramor, nátěrové hmoty, nosníky, obkladačky, obklady zdí, okna, omítky, parkety, písek, prkna, překližka, kamenina, sádra, schody, skleníky, sklo stavební, stavby přenosné, šamot, šterk, tašky, tvárnice, vápenc, vápno, vlny podlahové, vrata, žlaby okapní, žula; (31) výrobky zemědělské, neuvedené v jiných třídách, jako například arašídy, bílkoviny pro zvířata, brambory, byliny čerstvé jako koření, cibule, citrusové ovoce, čekanka salátová, čerstvé ovoce, dřevo surové, fazole, hlávkový salát, drůbež a hospodářská zvířata, houby čerstvé, hrách, hrozny, chléb svatojánský, chmel, chovatelské a pěstitelské produkty, ječmen, jikry, plůdek, kaštiny, keře, kolové ořechy, korýši, kořen čekanky, krmiva, krmné směsi, kukuřice, květiny živé, květiny sušené, květinové cibule, langusty, moučka pro zvířata, nápoje a potraviny pro domácí zvířata, potravina pro ptactvo, přísady do krmiv, obilí, okurky, olivy, ořechy, otruby, oves, ovoce, píce, podestýlky, podhoubí, pokrutiny, pórek, psí suchary, pšenice, rašelina, reveň, réva vinná, rostliny, rostlinná semena, sadba, sazenice, růže, ryby živé, řepa, seno, sěpie, sezam, slad, sláma, stelivo, šrot, tykev, ústřice, vánoční stromky, zelenina, zrní, zvířata domácí a hospodářská, žito; (32) nealkoholické nápoje, ovocné a zeleninové šťávy, výtahy z ovoce, výtahy z chmele, iontové nápoje, pivo, šumivé nápoje, prášky pro přípravu šumivých nápojů,

příchutě a přípravy pro nápoje, přípravky pro výrobu likérů, aperitivy nealkoholické, sodová voda, minerální vody, přípravky na výrobu minerálních vod, sirupy, sladové nápoje, stolní vody, syrovátkové nápoje; (33) alkoholické nápoje s výjimkou pív, alkoholové esence, alkoholové extrakty, aperitivy, brandy, destilované nápoje, likéry a pálenky, gin, mošty s alkoholem, koktejly spadající do tř. 33, lihoviny, medovina, rum, saké, vína všeho druhu, vodka, výtahy z ovoce alkoholické, whisky; (37) stavebnictví a opravy ve stavebnictví, zemní práce, asfaltování, cestářství, izolační práce, demolice budov, dlaždičské práce, vrtání studní, čištění budov včetně vnějších povrchů a ploch, malování a natírání interiérů a exteriérů budov, montáž lešení, tapetování, instalace a opravy výtahů, zednické služby, pronajímání bagrů, buldozerů a rypadel, pronajímání stavebních strojů a zařízení, pronájem čistících strojů, stavební dozor, poskytování stavebních informací; (43) služby zajišťující stravování a dočasné ubytování, jako například provozování rychlého občerstvení, služby bufetů a barů, hotelové služby, provozování jídelen a závodních jídelen, kaváren, motelů, kempů, penzionů, turistických ubytovacích zařízení, restaurací apod., pronájem přenosných staveb, pronájem jednacích místností, půjčování stanů apod.

(511) 19, 31, 32, 33, 37, 43  
(210) O-426430

(111) **282336**  
(220) 01.11.2005  
(151) 24.07.2006  
(540)



(730) **RWE Aktiengesellschaft**, Opernplatz 1, 45128 Essen, DE  
(510) (1) hnací plyny pro aerosoly, ochranné plyny pro svaření, plyny ztužené pro průmyslové účely, přípravky a látky pro čištění plynu, neutralizační přípravky pro toxické plyny, pohlčovače plynu; (4) plyn, palivové a pohonné plyny, plyn pro osvětlení, generátorový plyn, olejový plyn, plyn ztužený (palivo), paliva, kapalná a tuhá paliva, motorová paliva, minerální paliva, maziva; (5) plyn pro lékařské účely; (6) nádoby (kovové) na stlačený plyn nebo zkapalněný vzduch, lahve na stlačený plyn a zkapalněný vzduch, tlakové potrubí (kovové); (7) dmychadla pro stlačování, odsávání a dopravu plynů, elektrody pro svařování plynem, hořáky na řezání plynové, hořáky svařovací plynové, plynové přístroje pro pájení, plynové přístroje pro svařování, zplynovače, regulátory (části strojů), regulátory tlaku (části strojů), čerpadla; (9) přístroje na rozbor plynu, analyzátoři plynu, plynoměry, měřicí přístroje, monitorovací přístroje; (11) bezpečnostní zařízení pro plynová zařízení a potrubí, plynové kotle, plynové generátory, plynové kahany, plynové kondenzátory - v rámci této třídy, plynové hořáky, plynové lampy, plynové zapalovače, čističe plynu jako součásti plynových zařízení, přístroje na čištění plynu, regulační a bezpečnostní zařízení pro přístroje na plyn, regulační a bezpečnostní příslušenství pro plynová potrubí, regulačně-bezpečnostní přidavná zařízení pro plynová zařízení, regulátory pro plynová zařízení a potrubí, potrubní kohouty; (19) tlakové potrubí nekovové, neohebné trubky nekovové; (34) plyn do zapalovačů doutníků; (35) marketingové studie zejména v oblasti plynárenství, obchodní management a podnikové poradenství zejména v oblasti plynárenství, odborné obchodní poradenství zejména v oblasti plynárenství, zprostředkování při prodeji plynu, tepla a elektrické energie; (37) montáž, údržba, opravy, revize a zkoušky plynových zařízení, zajišťování odborného dozoru nad touto činností, instalace rozvodných sítí, zajišťování nepřetržité havarijní služby, montáž měřidel, výstavba inženýrských sítí, výstavba plynárenských zařízení s příslušenstvím a potrubních systémů, výstavba plynovodů, plynoinstalatérství; (39) skladování, přenos a rozvod plynu, doprava plynu potrubními systémy a jeho distribuce, zprostředkování dopravy, pozemní automobilová doprava vozidly poháněnými plynem, plnění nádob plynu,



poskytování plynu a tepla; (40) výroba a úprava plynu, výroba energie, provoz zařízení na výrobu plynu, provoz zařízení na výrobu tepla a elektrické energie ve vztahu k využití plynu, zprostředkování při výrobě plynu, tepla a elektrické energie; (42) inženýrská a projektová činnost, odborné poradenské a konzultační služby v plynárenském průmyslu, fyzikální a chemický výzkum, analýzy chemické, kontrola kvality, zkoušky materiálu, výzkum v oboru plynárenství, průzkum geologický a ropný, testování těžebních věží.

(511) 1, 4, 5, 6, 7, 9, 11, 19, 34, 35, 37, 39, 40, 42

(210) O-431046

(111) **282337**

(220) 01.11.2005

(151) 24.07.2006

(540)



(730) **RWE Aktiengesellschaft**, Opernplatz 1, 45128 Essen, DE

(510) (1) hnací plyny pro aerosoly, ochranné plyny pro sváření, plyny ztužené pro průmyslové účely, přípravky a látky pro čištění plynu, neutralizační přípravky pro toxické plyny, pohlcovače plynu; (4) plyn, palivové a pohonné plyny, plyn pro osvětlení, generátorový plyn, olejový plyn, plyn ztužený (palivo), paliva, kapalná a tuhá paliva, motorová paliva, minerální paliva, maziva; (5) plyn pro lékařské účely; (6) nádoby (kovové) na stlačený plyn nebo zkapalněný vzduch, lahve na stlačený plyn a zkapalněný vzduch, tlakové potrubí (kovové); (7) dmychadla pro stlačování, odsávání a dopravu plynů, elektrody pro svařování plynem, hořáky na řezání plynové, hořáky svařovací plynové, plynové přístroje pro pájení, plynové přístroje pro svařování, zplynovače, regulátory (části strojů), regulátory tlaku (části strojů), čerpadla; (9) přístroje na rozbor plynu, analyzátory plynu, plynoměry, měřicí přístroje, monitorovací přístroje; (11) bezpečnostní zařízení pro plynová zařízení a potrubí, plynové kotle, plynové generátory, plynové kahany, plynové kondenzátory - v rámci této třídy, plynové hořáky, plynové lampy, plynové zapalovače, čističe plynu jako součástí plynových zařízení, přístroje na čištění plynu, regulační a bezpečnostní zařízení pro přístroje na plyn, regulační a bezpečnostní příslušenství pro plynová potrubí, regulačně-bezpečnostní přídavná zařízení pro plynová zařízení, regulátory pro plynová zařízení a potrubí, potrubní kohouty; (19) tlakové potrubí nekovové, neohebné trubky nekovové; (34) plyn do zapalovačů doutníků; (35) marketingové studie zejména v oblasti plynárenství, obchodní management a podnikové poradenství zejména v oblasti plynárenství, odborné obchodní poradenství zejména v oblasti plynárenství, zprostředkování při prodeji plynu, tepla a elektrické energie; (37) montáž, údržba, opravy, revize a zkoušky plynových zařízení, zajišťování odborného dozoru nad touto činností, instalace rozvodných sítí, zajišťování nepřetržitých havarijních služeb, montáž měřidel, výstavba inženýrských sítí, výstavba plynárenských zařízení s příslušenstvím a potrubních systémů, výstavba plynovodů, plynoinstalatérství; (39) skladování, přenos a rozvod plynu, doprava plynu potrubními systémy a jeho distribuce, zprostředkování dopravy, pozemní automobilová doprava vozidly poháněnými plynem, plnění nádob plyny, poskytování plynu a tepla; (40) výroba a úprava plynu, výroba energie, provoz zařízení na výrobu plynu, provoz zařízení na výrobu tepla a elektrické energie ve vztahu k využití plynu, zprostředkování při výrobě plynu, tepla a elektrické energie; (42) inženýrská a projektová činnost, odborné poradenské a konzultační služby v plynárenském průmyslu, fyzikální a chemický výzkum, analýzy chemické, kontrola kvality, zkoušky materiálu, výzkum v oboru plynárenství, průzkum geologický a ropný, testování těžebních věží.

(511) 1, 4, 5, 6, 7, 9, 11, 19, 34, 35, 37, 39, 40, 42

(210) O-431047

(111) **282338**

(220) 01.11.2005

(151) 24.07.2006

(540)



(730) **RWE Aktiengesellschaft**, Opernplatz 1, 45128 Essen, DE

(510) (1) hnací plyny pro aerosoly, ochranné plyny pro sváření, plyny ztužené pro průmyslové účely, přípravky a látky pro čištění plynu, neutralizační přípravky pro toxické plyny, pohlcovače plynu; (4) plyn, palivové a pohonné plyny, plyn pro osvětlení, generátorový plyn, olejový plyn, plyn ztužený (palivo), paliva, kapalná a tuhá paliva, motorová paliva, minerální paliva, maziva; (5) plyn pro lékařské účely; (6) nádoby (kovové) na stlačený plyn nebo zkapalněný vzduch, lahve na stlačený plyn a zkapalněný vzduch, tlakové potrubí (kovové); (7) dmychadla pro stlačování, odsávání a dopravu plynů, elektrody pro svařování plynem, hořáky na řezání plynové, hořáky svařovací plynové, plynové přístroje pro pájení, plynové přístroje pro svařování, zplynovače, regulátory (části strojů), regulátory tlaku (části strojů), čerpadla; (9) přístroje na rozbor plynu, analyzátory plynu, plynoměry, měřicí přístroje, monitorovací přístroje; (11) bezpečnostní zařízení pro plynová zařízení a potrubí, plynové kotle, plynové generátory, plynové kahany, plynové kondenzátory - v rámci této třídy, plynové hořáky, plynové lampy, plynové zapalovače, čističe plynu jako součástí plynových zařízení, přístroje na čištění plynu, regulační a bezpečnostní zařízení pro přístroje na plyn, regulační a bezpečnostní příslušenství pro plynová potrubí, regulačně-bezpečnostní přídavná zařízení pro plynová zařízení, regulátory pro plynová zařízení a potrubí, potrubní kohouty; (19) tlakové potrubí nekovové, neohebné trubky nekovové; (34) plyn do zapalovačů doutníků; (35) marketingové studie zejména v oblasti plynárenství, obchodní management a podnikové poradenství zejména v oblasti plynárenství, zprostředkování při prodeji plynu, tepla a elektrické energie; (37) montáž, údržba, opravy, revize a zkoušky plynových zařízení, zajišťování odborného dozoru nad touto činností, instalace rozvodných sítí, zajišťování nepřetržitých havarijních služeb, montáž měřidel, výstavba inženýrských sítí, výstavba plynárenských zařízení s příslušenstvím a potrubních systémů, výstavba plynovodů, plynoinstalatérství; (39) skladování, přenos a rozvod plynu, doprava plynu potrubními systémy a jeho distribuce, zprostředkování dopravy, pozemní automobilová doprava vozidly poháněnými plynem, plnění nádob plyny, poskytování plynu a tepla; (40) výroba a úprava plynu, výroba energie, provoz zařízení na výrobu plynu, provoz zařízení na výrobu tepla a elektrické energie ve vztahu k využití plynu, zprostředkování při výrobě plynu, tepla a elektrické energie; (42) inženýrská a projektová činnost, odborné poradenské a konzultační služby v plynárenském průmyslu, fyzikální a chemický výzkum, analýzy chemické, kontrola kvality, zkoušky materiálu, výzkum v oboru plynárenství, průzkum geologický a ropný, testování těžebních věží.

(511) 1, 4, 5, 6, 7, 9, 11, 19, 34, 35, 37, 39, 40, 42

(210) O-431048

(111) **282339**  
(220) 01.11.2005  
(151) 24.07.2006  
(540)



- (730) **RWE Aktiengesellschaft**, Opernplatz 1, 45128 Essen, DE  
(510) (1) hnací plyny pro aerosoly, ochranné plyny pro sváření, plyny ztužené pro průmyslové účely, přípravky a látky pro čištění plynu, neutralizační přípravky pro toxické plyny, pohlcovače plynu; (4) plyn, palivové a pohonné plyny, plyn pro osvětlení, generátorový plyn, olejový plyn, plyn ztužený (palivo), paliva, kapalná a tuhá paliva, motorová paliva, minerální paliva, maziva; (5) plyn pro lékařské účely; (6) nádoby (kovové) na stlačený plyn nebo zkapalněný vzduch, lahve na stlačený plyn a zkapalněný vzduch, tlakové potrubí (kovové); (7) dmychadla pro stlačování, odsávání a dopravu plynů, elektrody pro svařování plynem, hořáky na řezání plynové, hořáky svařovací plynové, plynové přístroje pro pájení, plynové přístroje pro svařování, zplynovače, regulátory (části strojů), regulátory tlaku (části strojů), čerpadla; (9) přístroje na rozbor plynu, analyzátoři plynu, plynoměry, měřicí přístroje, monitorovací přístroje; (11) bezpečnostní zařízení pro plynová zařízení a potrubí, plynové kotle, plynové generátory, plynové kahany, plynové kondenzátory - v rámci této třídy, plynové hořáky, plynové lampy, plynové zapalovače, čističe plynu jako součásti plynových zařízení, přístroje na čištění plynu, regulační a bezpečnostní zařízení pro přístroje na plyn, regulační a bezpečnostní příslušenství pro plynová potrubí, regulačně-bezpečnostní přídavná zařízení pro plynová zařízení, regulátory pro plynová zařízení a potrubí, potrubní kohouty; (19) tlakové potrubí nekovové, neohebné trubky nekovové; (34) plyn do zapalovačů doutníků; (35) marketingové studie zejména v oblasti plynárenství, obchodní management a podnikové poradenství zejména v oblasti plynárenství, odborné obchodní poradenství zejména v oblasti plynárenství, zprostředkování při prodeji plynu, tepla a elektrické energie; (37) montáž, údržba, opravy, revize a zkoušky plynových zařízení, zajišťování odborného dozoru nad touto činností, instalace rozvodných sítí, zajišťování nepřetržitě havarijní služby, montáž měřidel, výstavba inženýrských sítí, výstavba plynárenských zařízení s příslušenstvím a potrubních systémů, výstavba plynovodů, plynoinstalátérství; (39) skladování, přenos a rozvod plynu, doprava plynu potrubními systémy a jeho distribuce, zprostředkování dopravy, pozemní automobilová doprava vozidly poháněnými plynem, plnění nádob plyny, poskytování plynu a tepla; (40) výroba a úprava plynu, výroba energie, provoz zařízení na výrobu plynu, provoz zařízení na výrobu tepla a elektrické energie ve vztahu k využití plynu, zprostředkování při výrobě plynu, tepla a elektrické energie; (42) inženýrská a projektová činnost, odborné poradenské a konzultační služby v plynárenském průmyslu, fyzikální a chemický výzkum, analýzy chemické, kontrola kvality, zkoušky materiálu, výzkum v oboru plynárenství, průzkum geologický a ropný, testování těžebních věží.
- (511) 1, 4, 5, 6, 7, 9, 11, 19, 34, 35, 37, 39, 40, 42  
(210) O-431049

(111) **282340**  
(220) 01.11.2005  
(151) 24.07.2006  
(540)



- (730) **RWE Aktiengesellschaft**, Opernplatz 1, 45128 Essen, DE  
(510) (1) hnací plyny pro aerosoly, ochranné plyny pro sváření, plyny ztužené pro průmyslové účely, přípravky a látky pro čištění plynu, neutralizační přípravky pro toxické plyny, pohlcovače plynu; (4) plyn, palivové a pohonné plyny, plyn pro osvětlení, generátorový plyn, olejový plyn, plyn ztužený (palivo), paliva, kapalná a tuhá paliva, motorová paliva, minerální paliva, maziva; (5) plyn pro lékařské účely; (6) nádoby (kovové) na stlačený plyn nebo zkapalněný vzduch, lahve na stlačený plyn a zkapalněný vzduch, tlakové potrubí (kovové); (7) dmychadla pro stlačování, odsávání a dopravu plynů, elektrody pro svařování plynem, hořáky na řezání plynové, hořáky svařovací plynové, plynové přístroje pro pájení, plynové přístroje pro svařování, zplynovače, regulátory (části strojů), regulátory tlaku (části strojů), čerpadla; (9) přístroje na rozbor plynu, analyzátoři plynu, plynoměry, měřicí přístroje, monitorovací přístroje; (11) bezpečnostní zařízení pro plynová zařízení a potrubí, plynové kotle, plynové generátory, plynové kahany, plynové kondenzátory - v rámci této třídy, plynové hořáky, plynové lampy, plynové zapalovače, čističe plynu jako součásti plynových zařízení, přístroje na čištění plynu, regulační a bezpečnostní zařízení pro přístroje na plyn, regulační a bezpečnostní příslušenství pro plynová potrubí, regulačně-bezpečnostní přídavná zařízení pro plynová zařízení, regulátory pro plynová zařízení a potrubí, potrubní kohouty; (19) tlakové potrubí nekovové, neohebné trubky nekovové; (34) plyn do zapalovačů doutníků; (35) marketingové studie zejména v oblasti plynárenství, obchodní management a podnikové poradenství zejména v oblasti plynárenství, odborné obchodní poradenství zejména v oblasti plynárenství, zprostředkování při prodeji plynu, tepla a elektrické energie; (37) montáž, údržba, opravy, revize a zkoušky plynových zařízení, zajišťování odborného dozoru nad touto činností, instalace rozvodných sítí, zajišťování nepřetržitě havarijní služby, montáž měřidel, výstavba inženýrských sítí, výstavba plynárenských zařízení s příslušenstvím a potrubních systémů, výstavba plynovodů, plynoinstalátérství; (39) skladování, přenos a rozvod plynu, doprava plynu potrubními systémy a jeho distribuce, zprostředkování dopravy, pozemní automobilová doprava vozidly poháněnými plynem, plnění nádob plyny, poskytování plynu a tepla; (40) výroba a úprava plynu, výroba energie, provoz zařízení na výrobu plynu, provoz zařízení na výrobu tepla a elektrické energie ve vztahu k využití plynu, zprostředkování při výrobě plynu, tepla a elektrické energie; (42) inženýrská a projektová činnost, odborné poradenské a konzultační služby v plynárenském průmyslu, fyzikální a chemický výzkum, analýzy chemické, kontrola kvality, zkoušky materiálu, výzkum v oboru plynárenství, průzkum geologický a ropný, testování těžebních věží.
- (511) 1, 4, 5, 6, 7, 9, 11, 19, 34, 35, 37, 39, 40, 42  
(210) O-431050

(111) **282341**  
(220) 01.11.2005  
(151) 24.07.2006  
(540)



- (730) **RWE Aktiengesellschaft**, Opernplatz 1, 45128 Essen, DE  
(510) (1) hnací plyny pro aerosoly, ochranné plyny pro sváření, plyny ztužené pro průmyslové účely, přípravky a látky pro čištění plynu, neutralizační přípravky pro toxické plyny, pohlčovače plynu; (4) plyn, palivové a pohonné plyny, plyn pro osvětlení, generátorový plyn, olejový plyn, plyn ztužený (palivo), paliva, kapalná a tuhá paliva, motorová paliva, minerální paliva, maziva; (5) plyn pro lékařské účely; (6) nádoby (kovové) na stlačený plyn nebo zkapalněný vzduch, lahve na stlačený plyn a zkapalněný vzduch, tlakové potrubí (kovové); (7) dmychadla pro stlačování, odsávání a dopravu plynů, elektrody pro svařování plynem, hořáky na řezání plynové, hořáky svařovací plynové, plynové přístroje pro pájení, plynové přístroje pro svařování, zplynovače, regulátory (části strojů), regulátory tlaku (části strojů), čerpadla; (9) přístroje na rozbor plynu, analyzátoři plynu, plynoměry, měřicí přístroje, monitorovací přístroje; (11) bezpečnostní zařízení pro plynová zařízení a potrubí, plynové kotle, plynové generátory, plynové kahany, plynové kondenzátory - v rámci této třídy, plynové hořáky, plynové lampy, plynové zapalovače, čističe plynu jako součásti plynových zařízení, přístroje na čištění plynu, regulační a bezpečnostní zařízení pro přístroje na plyn, regulační a bezpečnostní příslušenství pro plynová potrubí, regulačně-bezpečnostní přídavná zařízení pro plynová zařízení, regulátory pro plynová zařízení a potrubí, potrubní kohouty; (19) tlakové potrubí nekovové, neohebné trubky nekovové; (34) plyn do zapalovačů doutníků; (35) marketingové studie zejména v oblasti plynárenství, obchodní management a podnikové poradenství zejména v oblasti plynárenství, odborné obchodní poradenství zejména v oblasti plynárenství, zprostředkování při prodeji plynu, tepla a elektrické energie; (37) montáž, údržba, opravy, revize a zkoušky plynových zařízení, zajišťování odborného dozoru nad touto činností, instalace rozvodných sítí, zajišťování nepřetržitě havarijní služby, montáž měřidel, výstavba inženýrských sítí, výstavba plynárenských zařízení s příslušenstvím a potrubních systémů, výstavba plynovodů, plynoinstalatérství; (39) skladování, přenos a rozvod plynu, doprava plynu potrubními systémy a jeho distribuce, zprostředkování dopravy, pozemní automobilová doprava vozidly poháněnými plynem, plnění nádob plyny, poskytování plynu a tepla; (40) výroba a úprava plynu, výroba energie, provoz zařízení na výrobu plynu, provoz zařízení na výrobu tepla a elektrické energie ve vztahu k využití plynu, zprostředkování při výrobě plynu, tepla a elektrické energie; (42) inženýrská a projektová činnost, odborné poradenské a konzultační služby v plynárenském průmyslu, fyzikální a chemický výzkum, analýzy chemické, kontrola kvality, zkoušky materiálu, výzkum v oboru plynárenství, průzkum geologický a ropný, testování těžebních věží.
- (511) 1, 4, 5, 6, 7, 9, 11, 19, 34, 35, 37, 39, 40, 42  
(210) O-431051

(111) **282342**  
(220) 01.11.2005  
(151) 24.07.2006  
(540)



- (730) **RWE Aktiengesellschaft**, Opernplatz 1, 45128 Essen, DE  
(510) (1) hnací plyny pro aerosoly, ochranné plyny pro sváření, plyny ztužené pro průmyslové účely, přípravky a látky pro čištění plynu, neutralizační přípravky pro toxické plyny, pohlčovače plynu; (4) plyn, palivové a pohonné plyny, plyn pro osvětlení, generátorový plyn, olejový plyn, plyn ztužený (palivo), paliva, kapalná a tuhá paliva, motorová paliva, minerální paliva, maziva; (5) plyn pro lékařské účely; (6) nádoby (kovové) na stlačený plyn nebo zkapalněný vzduch, lahve na stlačený plyn a zkapalněný vzduch, tlakové potrubí (kovové); (7) dmychadla pro stlačování, odsávání a dopravu plynů, elektrody pro svařování plynem, hořáky na řezání plynové, hořáky svařovací plynové, plynové přístroje pro pájení, plynové přístroje pro svařování, zplynovače, regulátory (části strojů), regulátory tlaku (části strojů), čerpadla; (9) přístroje na rozbor plynu, analyzátoři plynu, plynoměry, měřicí přístroje, monitorovací přístroje; (11) bezpečnostní zařízení pro plynová zařízení a potrubí, plynové kotle, plynové generátory, plynové kahany, plynové kondenzátory - v rámci této třídy, plynové hořáky, plynové lampy, plynové zapalovače, čističe plynu jako součásti plynových zařízení, přístroje na čištění plynu, regulační a bezpečnostní zařízení pro přístroje na plyn, regulační a bezpečnostní příslušenství pro plynová potrubí, regulačně-bezpečnostní přídavná zařízení pro plynová zařízení, regulátory pro plynová zařízení a potrubí, potrubní kohouty; (19) tlakové potrubí nekovové, neohebné trubky nekovové; (34) plyn do zapalovačů doutníků; (35) marketingové studie zejména v oblasti plynárenství, obchodní management a podnikové poradenství zejména v oblasti plynárenství, odborné obchodní poradenství zejména v oblasti plynárenství, zprostředkování při prodeji plynu, tepla a elektrické energie; (37) montáž, údržba, opravy, revize a zkoušky plynových zařízení, zajišťování odborného dozoru nad touto činností, instalace rozvodných sítí, zajišťování nepřetržitě havarijní služby, montáž měřidel, výstavba inženýrských sítí, výstavba plynárenských zařízení s příslušenstvím a potrubních systémů, výstavba plynovodů, plynoinstalatérství; (39) skladování, přenos a rozvod plynu, doprava plynu potrubními systémy a jeho distribuce, zprostředkování dopravy, pozemní automobilová doprava vozidly poháněnými plynem, plnění nádob plyny, poskytování plynu a tepla; (40) výroba a úprava plynu, výroba energie, provoz zařízení na výrobu plynu, provoz zařízení na výrobu tepla a elektrické energie ve vztahu k využití plynu, zprostředkování při výrobě plynu, tepla a elektrické energie; (42) inženýrská a projektová činnost, odborné poradenské a konzultační služby v plynárenském průmyslu, fyzikální a chemický výzkum, analýzy chemické, kontrola kvality, zkoušky materiálu, výzkum v oboru plynárenství, průzkum geologický a ropný, testování těžebních věží.
- (511) 1, 4, 5, 6, 7, 9, 11, 19, 34, 35, 37, 39, 40, 42  
(210) O-431052

(111) **282348**  
(220) 02.11.2005  
(151) 24.07.2006  
(540)

## DAŇOVÝ EXPERT

- (730) **Wolters Kluwer ČR, a.s.**, U Nákladového nádraží 6, Praha 3, 13000, CZ  
(740) UNIPATENT, Mgr. Jiří Macek, Sázavská 16, Praha 2 - Vinohrady, 12000  
(510) (9) nosiče informací s nahranými publikacemi; (16) tiskoviny, časopisy, periodika, soubory dat v tištěné formě; (35) průzkum trhu, činnost ekonomických a organizačních poradců; (41) vydavatelství, nakladatelství.

(511) 9, 16, 35, 41  
(210) O-431105

(111) **282385**  
(220) 18.11.2005  
(151) 24.07.2006  
(540)

**plastiatech**

(730) **PLASTIA s.r.o.**, Na Brázdě 1321/8, Praha - Michle, 14100, CZ  
(740) Ing. Radmila Baumová, nám. Republiky 75/2, Žďár nad Sázavou, 59101  
(510) (7) formy jako části strojů pro zpracování všech druhů plastických hmot, zejména vstřikováním; (17) polotovary z umělých hmot pro použití ve výrobě, plastické hmoty v rámci této třídy; (40) zpracování materiálů, zpracování a úprava plastických hmot, poradenská činnost v oblasti zpracování plastických hmot.  
(511) 7, 17, 40  
(210) O-431539

(111) **282509**  
(220) 23.12.2005  
(151) 24.07.2006  
(540)

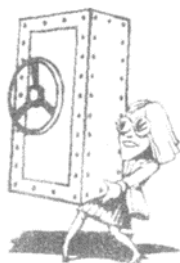

(730) **VEDES s. r. o.**, Chelčického 4, Jablonec nad Nisou, 46601, CZ  
(740) Mgr. Kamil Kolátor, Dolní nám. 5, Jablonec nad Nisou, 46601  
(510) (35) propagační činnost, pomoc při řízení obchodní činnosti, obchodní administrativa, kancelářské práce, propagační publikace - rozšiřování, obchodní informace, inzerce reklamní, výstavy - organizování výstav na pomoc obchodu a výstav reklamních; (37) servis a opravy motorových vozidel, instalační služby; (39) doprava, balení, skladování a stěhování zboží, doprava osob a zboží z jednoho místa na druhé a nutné služby spojené s těmito druhy dopravy, organizování cest.  
(511) 35, 37, 39  
(210) O-432728

(111) **282617**  
(220) 04.01.2006  
(151) 24.07.2006  
(540)

**FIXNET**

(730) **FIXnet s.r.o.**, Pravdova 1274, Sušice II, 34201, CZ  
(740) Ing. Pavel Reichel, Lopatecká 14, Praha 4, 14700  
(510) (9) přístroje pro přenos, zpracování, záznam, převod, reprodukci zvuku nebo obrazu, telekomunikační přístroje a zařízení, elektrické a elektronické přístroje pro vážení, měření, signalizaci, kontrolu, pro vedení, přepínání, přeměnu, akumulaci, regulaci nebo řízení elektrického proudu, nosiče informací, zvuku a/nebo obrazu, software, elektronické publikace, přístroje určené k zábavě a sestavené pro použití s televizním přijímačem; (38) telekomunikační, datové a hlasové služby, služby datové sítě, poskytování, šíření a výměna informací prostřednictvím veřejných datových sítí, například Internetu, kabelových, bezdrátových nebo satelitních sítí, služby připojení a přístupu k datovým a informačním sítím, například Internetu, pronájem informačních a komunikačních míst; (42) poskytování software a poradenství v oblasti hardware a software.  
(511) 9, 38, 42  
(210) O-433089

(111) **282618**  
(220) 04.01.2006  
(151) 24.07.2006  
(540)

spol. s r.o.  
**chejn**

(730) **Chejn spol. s r.o.**, Pražská 1194, Sušice, 34201, CZ  
(740) Ing. Pavel Reichel, Lopatecká 14, Praha 4, 14700  
(510) (19) stavební materiály nekovové, zahrnující silikátové suroviny, například křemičité písky pro filtraci, otrýskávání, pro omítky, abrazivní materiály, kaolin; (21) sklo, porcelán, keramika; (35) služby v oblasti ekonomiky a účetnictví; (38) telekomunikační, datové a hlasové služby, služby datové sítě, poskytování, šíření a výměna informací prostřednictvím veřejných datových sítí, například Internetu, kabelových, bezdrátových nebo satelitních sítí, služby připojení a přístupu k datovým a informačním sítím, například Internetu, pronájem informačních a komunikačních míst.  
(511) 19, 21, 35, 38  
(210) O-433090

(111) **282690**  
(220) 17.01.2006  
(151) 24.07.2006  
(540)



(730) **Bartoň Milan**, Hybešova 1225/26, Olomouc - Hodolany, 77900, CZ  
(740) Ing. Petr Soukup, patentový a známkový zástupce, Vídeňská 8, Olomouc, 77200  
(510) (3) výrobky kosmetické a voňavkářské, bylinné kosmetické přípravky, mýdla tuhá i tekutá, parfumerie, vonné oleje, krémy, mléka, gely, emulze, vody a deodoranty pro osobní potřebu, toaletní přípravky, vlasové a ústní vody, pasty, prášky a vodičky pro čištění a ošetřování zubů, šampony tělové i vlasové, prostředky pro mytí a ošetřování rukou a vlasů, například kondicionery, pomády, tužidla, spraye, laky, laky na nehty, šampony tělové i vlasové, prostředky pro ošetřování pokožky a odličování, například krémy na a po opalování, masážní krémy a emulze, regenerační krémy a vody, vody, krémy a pěny po holení, vata a výrobky z vaty pro kosmetické účely, např. tampony, polštářky, tyčinky, kosmetické neceséry, kosmetické tužky, pemza, líčidla včetně líčidel pro oči, řasenky, stíny, lesky, umělé nehty, dekorativní ozdoby na nehty, nehtové doplňky; (5) osvěžovače vzduchu a pohlcovače pachů ne pro osobní hygienu, hygienické ubrousky, kapesníčky, utěrky, ručníky, vložky a kalhotky pro osobní hygienu; (8) břitvy, žiletky a holící čepelky, strojky na holení a stříhání vlasů a vousů elektrické a neelektrické, zásobníky, pouzdra a kazety obsahující žiletky a čepelky, součástí a příslušenství k uvedeným výrobkům, nástroje, přístroje a nožičkové výrobky pro manikúru, pedikúru a depilaci elektrické i neelektrické, např. pilníky, pinzety, nůžky, škrabky na paty, kleště na nehty a na řasy, kulmy na ondulaci vlasů, manikurní soupravy; (14) výrobky bižuterie (zejména vlasové) bez použití drahých kovů, a to z kovů a jejich náhražek, plastických hmot, dřeva, skla a textilií, například náušnice, řetízky, náramky, náhrdelníky, brože, jehlice do kravat, manžetové knoflíky; (20) zrcadla a zrcátka zařazená v této třídě, výrobky ze dřeva, korku, rákosu, vrbového proutí, rohu, kosti, slonoviny, kostic, želvoviny, jantaru, perleti, mořské pěny a náhražek těchto materiálů včetně náhražek z plastických hmot, vše nezařazené do jiných tříd, brčka na pití, skleněné desky na zrcadla, držáky na kartáče, háčky a kroužky na záclony, ramínka na oděvy, vějíře; (21) výrobky drogistické galanterie, například kartáče a kartáčky na obuv a na mytí nádobí, zubní kartáčky elektrické i neelektrické, zubní nitě, hřebeny elektrické i neelektrické, mycí a toaletní houby a zinky (včetně masážních výrobků z lufy a sisalu), drátěnky na mytí nádobí a čištění parket kovové i nekovové, neceséry, toaletní kufříky, zásobníky a držáky na mýdlo, zásobníky, misky, podnosy, pudřenky, schránky, dózy, pouzdra a držáky na toaletní potřeby, pudřenky, rozprašovače a rozstřikovače na parfémy a voňavky, vše ze skla, plastů, kovů a jejich náhražek, štětky na čištění, štětky na holení, kosmetické štětce a štětečky, kuličky na prádlo; (24) tkaniny a textilie pro výrobu bytového textilu zařazené v této třídě, například závěsy, záclony, potahy, přehozy, předložky, ubrusy, ubrousky, prostírání, rolety, vše z textilních vláken nebo plastických hmot, ručníky, utěrky, zinky, plátna, potahy, přehozy a povlaky, rukavice na mytí a umývání; (26) módní bižuterní doplňky a rukodělny (zejména do vlasů), například spony, sponky, jehlice, skřípce, čelenky, hřebeny, pinety, vlásenky, elastické stuhly, přičesky, sítky do vlasů, natáčky do vlasů a podobné ozdoby do vlasů, kalouny, lemovky, šňůry, tkanice a tkaničky, knoflíky, háčky, očka, špendlíky, jehlice a jehly, prýmky a přezky, zdrhovadla; (35) zprostředkovatelská činnost v oblasti obchodu s uvedenými výrobky, export, import.

(511) 3, 5, 8, 14, 20, 21, 24, 26, 35  
(210) O-433446

(111) **282779**  
(220) 26.01.2006  
(151) 24.07.2006  
(540)



(730) **BAND SERVIS CZ s. r. o.**, K Pasekám 4440, Zlín, 76001, CZ  
(740) Ing. Yveta Janášová, Mojžírovo náměstí 13, Brno, 61200  
(510) (6) kovové materiály a výrobky; (7) elektrické nářadí a nástroje v rámci této třídy; (37) elektromontéřské a údržbářské práce, opravy elektrických motorů včetně zámečnických prací; (42) zpracování technické dokumentace strojního charakteru.  
(511) 6, 7, 37, 42  
(210) O-433780

(111) **282780**  
(220) 26.01.2006  
(151) 24.07.2006  
(540)



(730) **BAND SERVIS CZ s.r.o.**, K Pasekám 4440, Zlín, 76001, CZ  
(740) Ing. Yveta Janášová, Mojžírovo náměstí 13, Brno, 61200  
(510) (6) kovové materiály a výrobky; (7) elektrické nářadí a nástroje v rámci této třídy; (37) elektromontéřské a údržbářské práce, opravy elektrických motorů včetně zámečnických prací; (42) zpracování technické dokumentace strojního charakteru.  
(511) 6, 7, 37, 42  
(210) O-433781

(111) **282866**  
(220) 13.02.2006  
(151) 24.07.2006  
(540)

### Vital Invest

(730) **Komerční banka, a.s.**, Na Příkopě 33/969, Praha 1, 11407, CZ  
(510) (16) papírové nosiče informací zejména tiskoviny, letáky, propagační materiály, plakáty, fotografie, psací a kancelářské potřeby, papírenské zboží; (35) inzertní, reklamní a propagační činnost, pomoc při řízení obchodní činnosti, obchodní administrativa, kancelářské práce, marketing; (36) služba finanční, peněžní, nemovitostní a pojišťovací, zejména přijímání vkladů od veřejnosti, poskytování úvěrů, investování do cenných papírů na vlastní účet, finanční pronájem (leasing), platební styk a zúčtování, vydávání platebních prostředků jako platebních karet, cestovních šeků, poskytování záruk, otevírání akreditivů, obstarávání inkasa, poskytování investičních služeb, obchodování na vlastní účet nebo na účet klienta s devizovými hodnotami a se zlatem, finanční makléřství, směnářská činnost (nákup devizových prostředků), výkon funkce

depozitáře, poskytování bankovních informací, pronájem bezpečnostních schránek, vydávání hypotečních zástavních listů a činnosti, které přímo souvisejí s činnostmi výše uvedenými.

(511) 16, 35, 36  
(210) O-434351

(111) **283050**  
(220) 24.10.2005  
(151) 24.08.2006  
(540)

(111) **283049**  
(220) 24.10.2005  
(151) 24.08.2006  
(540)

**JMP** Jihomoravská  
plynárenská



(730) **RWE Aktiengesellschaft**, Opernplatz 1, 45128 Essen, DE

(510) (1) hnací plyny pro aerosoly, ochranné plyny pro sváření, plyny ztužené pro průmyslové účely, přípravky a látky pro čištění plynu, neutralizační přípravky pro toxické plyny, pohlčovače plynu; (4) plyn, palivové a pohonné plyny, plyn pro osvětlení, generátorový plyn, olejový plyn, plyn ztužený (palivo), paliva, kapalná a tuhá paliva, motorová paliva, minerální paliva, maziva; (5) plyn pro lékařské účely; (6) nádoby (kovové) na stlačený plyn nebo zkvalněný vzduch, lahve na stlačený plyn a zkvalněný vzduch, tlakové potrubí (kovové); (7) dmychadla pro stlačování, odsávání a dopravu plynů, elektrody pro svařování plynem, hořáky na řezání plynové, hořáky svařovací plynové, plynové přístroje pro pájení, plynové přístroje pro svařování, zplynovače, regulátory (části strojů), regulátory tlaku (části strojů), čerpadla; (9) přístroje na rozbor plynu, analyzátory plynu, plynoměry, měřicí přístroje, monitorovací přístroje; (11) bezpečnostní zařízení pro plynová zařízení a potrubí, plynové kotle, plynové generátory, plynové kahany, plynové kondenzátory - v rámci této třídy, plynové hořáky, plynové lampy, plynové zapalovače, čističe plynu jako součásti plynových zařízení, přístroje na čištění plynu, regulační a bezpečnostní zařízení pro přístroje na plyn, regulační a bezpečnostní příslušenství pro plynová potrubí, regulačně-bezpečnostní přídavná zařízení pro plynová zařízení, regulátory pro plynová zařízení a potrubí, potrubní kohouty; (19) tlakové potrubí nekovové, neohebné trubky nekovové; (34) plyn do zapalovačů doutníků; (35) marketingové studie zejména v oblasti plynárenství, obchodní management a podnikové poradenství zejména v oblasti plynárenství, odborné obchodní poradenství zejména v oblasti plynárenství, zprostředkování při prodeji plynu, tepla a elektrické energie; (37) montáž, údržba, opravy, revize a zkoušky plynových zařízení, zajišťování odborného dozoru nad touto činností, instalace rozvodných sítí, zajišťování nepřetržitých havarijních služeb, montáž měřidel, výstavba inženýrských sítí, výstavba plynárenských zařízení s příslušenstvím a potrubních systémů, výstavba plynovodů, plynoinstalatérství; (39) skladování, přenos a rozvod plynu, doprava plynu potrubními systémy a jeho distribuce, zprostředkování dopravy, pozemní automobilová doprava vozidly poháněnými plynem, plnění nádob plynu, poskytování plynu a tepla; (40) výroba a úprava plynu, výroba energie, provoz zařízení na výrobu plynu, provoz zařízení na výrobu tepla a elektrické energie ve vztahu k využití plynu, zprostředkování při výrobě plynu, tepla a elektrické energie; (42) inženýrská a projektová činnost, odborné poradenské a konzultační služby v plynárenském průmyslu, fyzikální a chemický výzkum, analýzy chemické, kontrola kvality, zkoušky materiálu, výzkum v oboru plynárenství, průzkum geologický a ropný, testování těžebních věží.

(511) 1, 4, 5, 6, 7, 9, 11, 19, 34, 35, 37, 39, 40, 42  
(210) O-430877

**JMP** Jihomoravská  
plynárenská



(730) **RWE Aktiengesellschaft**, Opernplatz 1, 45128 Essen, DE

(510) (1) hnací plyny pro aerosoly, ochranné plyny pro sváření, plyny ztužené pro průmyslové účely, přípravky a látky pro čištění plynu, neutralizační přípravky pro toxické plyny, pohlčovače plynu; (4) plyn, palivové a pohonné plyny, plyn pro osvětlení, generátorový plyn, olejový plyn, plyn ztužený (palivo), paliva, kapalná a tuhá paliva, motorová paliva, minerální paliva, maziva; (5) plyn pro lékařské účely; (6) nádoby (kovové) na stlačený plyn nebo zkvalněný vzduch, lahve na stlačený plyn a zkvalněný vzduch, tlakové potrubí (kovové); (7) dmychadla pro stlačování, odsávání a dopravu plynů, elektrody pro svařování plynem, hořáky na řezání plynové, hořáky svařovací plynové, plynové přístroje pro pájení, plynové přístroje pro svařování, zplynovače, regulátory (části strojů), regulátory tlaku (části strojů), čerpadla; (9) přístroje na rozbor plynu, analyzátory plynu, plynoměry, měřicí přístroje, monitorovací přístroje; (11) bezpečnostní zařízení pro plynová zařízení a potrubí, plynové kotle, plynové generátory, plynové kahany, plynové kondenzátory - v rámci této třídy, plynové hořáky, plynové lampy, plynové zapalovače, čističe plynu jako součásti plynových zařízení, přístroje na čištění plynu, regulační a bezpečnostní zařízení pro přístroje na plyn, regulační a bezpečnostní příslušenství pro plynová potrubí, regulačně-bezpečnostní přídavná zařízení pro plynová zařízení, regulátory pro plynová zařízení a potrubí, potrubní kohouty; (19) tlakové potrubí nekovové, neohebné trubky nekovové; (34) plyn do zapalovačů doutníků; (35) marketingové studie zejména v oblasti plynárenství, obchodní management a podnikové poradenství zejména v oblasti plynárenství, odborné obchodní poradenství zejména v oblasti plynárenství, zprostředkování při prodeji plynu, tepla a elektrické energie; (37) montáž, údržba, opravy, revize a zkoušky plynových zařízení, zajišťování odborného dozoru nad touto činností, instalace rozvodných sítí, zajišťování nepřetržitých havarijních služeb, montáž měřidel, výstavba inženýrských sítí, výstavba plynárenských zařízení s příslušenstvím a potrubních systémů, výstavba plynovodů, plynoinstalatérství; (39) skladování, přenos a rozvod plynu, doprava plynu potrubními systémy a jeho distribuce, zprostředkování dopravy, pozemní automobilová doprava vozidly poháněnými plynem, plnění nádob plynu, poskytování plynu a tepla; (40) výroba a úprava plynu, výroba energie, provoz zařízení na výrobu plynu, provoz zařízení na výrobu tepla a elektrické energie ve vztahu k využití plynu, zprostředkování při výrobě plynu, tepla a elektrické energie; (42) inženýrská a projektová činnost, odborné poradenské a konzultační služby v plynárenském průmyslu, fyzikální a chemický výzkum, analýzy chemické, kontrola kvality, zkoušky materiálu, výzkum v oboru plynárenství, průzkum geologický a ropný, testování těžebních věží.

(511) 1, 4, 5, 6, 7, 9, 11, 19, 34, 35, 37, 39, 40, 42  
(210) O-430878

(111) **283051**  
(220) 24.10.2005  
(151) 24.08.2006  
(540)

**JMP** Jihomoravská  
plynárenská



- (730) **RWE Aktiengesellschaft**, Opernplatz 1, 45128 Essen, DE  
(510) (1) hnací plyny pro aerosoly, ochranné plyny pro sváření, plyny ztužené pro průmyslové účely, přípravky a látky pro čištění plynu, neutralizační přípravky pro toxické plyny, pohlčovače plynu; (4) plyn, palivové a pohonné plyny, plyn pro osvětlení, generátorový plyn, olejový plyn, plyn ztužený (palivo), paliva, kapalná a tuhá paliva, motorová paliva, minerální paliva, maziva; (5) plyn pro lékařské účely; (6) nádoby (kovové) na stlačený plyn nebo zkvapalněný vzduch, lahve na stlačený plyn a zkvapalněný vzduch, tlakové potrubí (kovové); (7) dmychadla pro stlačování, odsávání a dopravu plynů, elektrody pro svařování plynem, hořáky na řezání plynové, hořáky svařovací plynové, plynové přístroje pro pájení, plynové přístroje pro svařování, zplynovače, regulátory (části strojů), regulátory tlaku (části strojů), čerpadla; (9) přístroje na rozbor plynu, analyzátoři plynu, plynoměry, měřicí přístroje, monitorovací přístroje; (11) bezpečnostní zařízení pro plynová zařízení a potrubí, plynové kotle, plynové generátory, plynové kahany, plynové kondenzátory - v rámci této třídy, plynové hořáky, plynové lampy, plynové zapalovače, čističe plynu jako součásti plynových zařízení, přístroje na čištění plynu, regulační a bezpečnostní zařízení pro přístroje na plyn, regulační a bezpečnostní příslušenství pro plynová potrubí, regulačně-bezpečnostní přídavná zařízení pro plynová zařízení, regulátory pro plynová zařízení a potrubí, potrubní kohouty; (19) tlakové potrubí nekovové, neohebné trubky nekovové; (34) plyn do zapalovačů doutníků; (35) marketingové studie zejména v oblasti plynárenství, obchodní management a podnikové poradenství zejména v oblasti plynárenství, zprostředkování při prodeji plynu, tepla a elektrické energie; (37) montáž, údržba, opravy, revize a zkoušky plynových zařízení, zajišťování odborného dozoru nad touto činností, instalace rozvodných sítí, zajišťování nepřetržité havarijní služby, montáž měřidel, výstavba inženýrských sítí, výstavba plynárenských zařízení s příslušenstvím a potrubních systémů, výstavba plynovodů, plynoinstalátérství; (39) skladování, přenos a rozvod plynu, doprava plynu potrubními systémy a jeho distribuce, zprostředkování dopravy, pozemní automobilová doprava vozidly poháněnými plynem, plnění nádob plyny, poskytování plynu a tepla; (40) výroba a úprava plynu, výroba energie, provoz zařízení na výrobu plynu, provoz zařízení na výrobu tepla a elektrické energie ve vztahu k využití plynu, zprostředkování při výrobě plynu, tepla a elektrické energie; (42) inženýrská a projektová činnost, odborné poradenské a konzultační služby v plynárenském průmyslu, fyzikální a chemický výzkum, analýzy chemické, kontrola kvality, zkoušky materiálu, výzkum v oboru plynárenství, průzkum geologický a ropný, testování těžebních věží.
- (511) 1, 4, 5, 6, 7, 9, 11, 19, 34, 35, 37, 39, 40, 42  
(210) O-430879

(111) **283052**  
(220) 24.10.2005  
(151) 24.08.2006  
(540)

**JMP** Jihomoravská  
plynárenská



- (730) **RWE Aktiengesellschaft**, Opernplatz 1, 45128 Essen, DE  
(510) (1) hnací plyny pro aerosoly, ochranné plyny pro sváření, plyny ztužené pro průmyslové účely, přípravky a látky pro čištění plynu, neutralizační přípravky pro toxické plyny, pohlčovače plynu; (4) plyn, palivové a pohonné plyny, plyn pro osvětlení, generátorový plyn, olejový plyn, plyn ztužený (palivo), paliva, kapalná a tuhá paliva, motorová paliva, minerální paliva, maziva; (5) plyn pro lékařské účely; (6) nádoby (kovové) na stlačený plyn nebo zkvapalněný vzduch, lahve na stlačený plyn a zkvapalněný vzduch, tlakové potrubí (kovové); (7) dmychadla pro stlačování, odsávání a dopravu plynů, elektrody pro svařování plynem, hořáky na řezání plynové, hořáky svařovací plynové, plynové přístroje pro pájení, plynové přístroje pro svařování, zplynovače, regulátory (části strojů), regulátory tlaku (části strojů), čerpadla; (9) přístroje na rozbor plynu, analyzátoři plynu, plynoměry, měřicí přístroje, monitorovací přístroje; (11) bezpečnostní zařízení pro plynová zařízení a potrubí, plynové kotle, plynové generátory, plynové kahany, plynové kondenzátory - v rámci této třídy, plynové hořáky, plynové lampy, plynové zapalovače, čističe plynu jako součásti plynových zařízení, přístroje na čištění plynu, regulační a bezpečnostní zařízení pro přístroje na plyn, regulační a bezpečnostní příslušenství pro plynová potrubí, regulačně-bezpečnostní přídavná zařízení pro plynová zařízení, regulátory pro plynová zařízení a potrubí, potrubní kohouty; (19) tlakové potrubí nekovové, neohebné trubky nekovové; (34) plyn do zapalovačů doutníků; (35) marketingové studie zejména v oblasti plynárenství, obchodní management a podnikové poradenství zejména v oblasti plynárenství, zprostředkování při prodeji plynu, tepla a elektrické energie; (37) montáž, údržba, opravy, revize a zkoušky plynových zařízení, zajišťování odborného dozoru nad touto činností, instalace rozvodných sítí, zajišťování nepřetržité havarijní služby, montáž měřidel, výstavba inženýrských sítí, výstavba plynárenských zařízení s příslušenstvím a potrubních systémů, výstavba plynovodů, plynoinstalátérství; (39) skladování, přenos a rozvod plynu, doprava plynu potrubními systémy a jeho distribuce, zprostředkování dopravy, pozemní automobilová doprava vozidly poháněnými plynem, plnění nádob plyny, poskytování plynu, tepla a elektrické energie; (40) výroba a úprava plynu, výroba energie, provoz zařízení na výrobu plynu, provoz zařízení na výrobu tepla a elektrické energie ve vztahu k využití plynu, zprostředkování při výrobě plynu a tepla; (42) inženýrská a projektová činnost, odborné poradenské a konzultační služby v plynárenském průmyslu, fyzikální a chemický výzkum, analýzy chemické, kontrola kvality, zkoušky materiálu, výzkum v oboru plynárenství, průzkum geologický a ropný, testování těžebních věží.
- (511) 1, 4, 5, 6, 7, 9, 11, 19, 34, 35, 37, 39, 40, 42  
(210) O-430880

(111) **283053**  
(220) 24.10.2005  
(151) 24.08.2006  
(540)



- (730) **RWE Aktiengesellschaft**, Opernplatz 1, 45128 Essen, DE  
(510) (1) hnací plyny pro aerosoly, ochranné plyny pro sváření, plyny ztužené pro průmyslové účely, přípravky a látky pro čištění plynu, neutralizační přípravky pro toxické plyny, pohlcovače plynu; (4) plyn, palivové a pohonné plyny, plyn pro osvětlení, generátorový plyn, olejový plyn, plyn ztužený (palivo), paliva, kapalná a tuhá paliva, motorová paliva, minerální paliva, maziva; (5) plyn pro lékařské účely; (6) nádoby (kovové) na stlačený plyn nebo zkapačněný vzduch, lahve na stlačený plyn a zkapačněný vzduch, tlakové potrubí (kovové); (7) dmychadla pro stlačování, odsávání a dopravu plynů, elektrody pro svařování plynem, hořáky na řezání plynové, hořáky svařovací plynové, plynové přístroje pro pájení, plynové přístroje pro svařování, zplynovače, regulátory (části strojů), regulátory tlaku (části strojů), čerpadla; (9) přístroje na rozbor plynu, analyzátoary plynu, plynoměry, měřicí přístroje, monitorovací přístroje; (11) bezpečnostní zařízení pro plynová zařízení a potrubí, plynové kotle, plynové generátory, plynové kahany, plynové kondenzátory - v rámci této třídy, plynové hořáky, plynové lampy, plynové zapalovače, čističe plynu jako součástí plynových zařízení, přístroje na čištění plynu, regulační a bezpečnostní zařízení pro přístroje na plyn, regulační a bezpečnostní příslušenství pro plynová potrubí, regulačně-bezpečnostní přídavná zařízení pro plynová zařízení, regulátory pro plynová zařízení a potrubí, potrubní kohouty; (19) tlakové potrubí nekovové, neohebné trubky nekovové; (34) plyn do zapalovačů doutníků; (35) marketingové studie zejména v oblasti plynárenství, obchodní management a podnikové poradenství zejména v oblasti plynárenství, odborné obchodní poradenství zejména v oblasti plynárenství, zprostředkování při prodeji plynu, tepla a elektrické energie; (37) montáž, údržba, opravy, revize a zkoušky plynových zařízení, zajišťování odborného dozoru nad touto činností, instalace rozvodných sítí, zajišťování nepřetržité havarijní služby, montáž měřidel, výstavba inženýrských sítí, výstavba plynárenských zařízení s příslušenstvím a potrubních systémů, výstavba plynovodů, plynoinstalátérství; (39) skladování, přenos a rozvod plynu, doprava plynu potrubními systémy a jeho distribuce, zprostředkování dopravy, pozemní automobilová doprava vozidly poháněnými plynem, plnění nádob plyny, poskytování plynu a tepla; (40) výroba a úprava plynu, výroba energie, provoz zařízení na výrobu plynu, provoz zařízení na výrobu tepla a elektrické energie ve vztahu k využití plynu, zprostředkování při výrobě plynu, tepla a elektrické energie; (42) inženýrská a projektová činnost, odborné poradenské a konzultační služby v plynárenském průmyslu, fyzikální a chemický výzkum, analýzy chemické, kontrola kvality, zkoušky materiálu, výzkum v oboru plynárenství, průzkum geologický a ropný, testování těžebních věží.
- (511) 1, 4, 5, 6, 7, 9, 11, 19, 34, 35, 37, 39, 40, 42  
(210) O-430881

(111) **283054**  
(220) 24.10.2005  
(151) 24.08.2006  
(540)



- (730) **RWE Aktiengesellschaft**, Opernplatz 1, 45128 Essen, DE  
(510) (1) hnací plyny pro aerosoly, ochranné plyny pro sváření, plyny ztužené pro průmyslové účely, přípravky a látky pro čištění plynu, neutralizační přípravky pro toxické plyny, pohlcovače plynu; (4) plyn, palivové a pohonné plyny, plyn pro osvětlení, generátorový plyn, olejový plyn, plyn ztužený (palivo), paliva, kapalná a tuhá paliva, motorová paliva, minerální paliva, maziva; (5) plyn pro lékařské účely; (6) nádoby (kovové) na stlačený plyn nebo zkapačněný vzduch, lahve na stlačený plyn a zkapačněný vzduch, tlakové potrubí (kovové); (7) dmychadla pro stlačování, odsávání a dopravu plynů, elektrody pro svařování plynem, hořáky na řezání plynové, hořáky svařovací plynové, plynové přístroje pro pájení, plynové přístroje pro svařování, zplynovače, regulátory (části strojů), regulátory tlaku (části strojů), čerpadla; (9) přístroje na rozbor plynu, analyzátoary plynu, plynoměry, měřicí přístroje, monitorovací přístroje; (11) bezpečnostní zařízení pro plynová zařízení a potrubí, plynové kotle, plynové generátory, plynové kahany, plynové kondenzátory - v rámci této třídy, plynové hořáky, plynové lampy, plynové zapalovače, čističe plynu jako součástí plynových zařízení, přístroje na čištění plynu, regulační a bezpečnostní zařízení pro přístroje na plyn, regulační a bezpečnostní příslušenství pro plynová potrubí, regulačně-bezpečnostní přídavná zařízení pro plynová zařízení, regulátory pro plynová zařízení a potrubí, potrubní kohouty; (19) tlakové potrubí nekovové, neohebné trubky nekovové; (34) plyn do zapalovačů doutníků; (35) marketingové studie zejména v oblasti plynárenství, obchodní management a podnikové poradenství zejména v oblasti plynárenství, odborné obchodní poradenství zejména v oblasti plynárenství, zprostředkování při prodeji plynu, tepla a elektrické energie; (37) montáž, údržba, opravy, revize a zkoušky plynových zařízení, zajišťování odborného dozoru nad touto činností, instalace rozvodných sítí, zajišťování nepřetržité havarijní služby, montáž měřidel, výstavba inženýrských sítí, výstavba plynárenských zařízení s příslušenstvím a potrubních systémů, výstavba plynovodů, plynoinstalátérství; (39) skladování, přenos a rozvod plynu, doprava plynu potrubními systémy a jeho distribuce, zprostředkování dopravy, pozemní automobilová doprava vozidly poháněnými plynem, plnění nádob plyny, poskytování plynu a tepla; (40) výroba a úprava plynu, výroba energie, provoz zařízení na výrobu plynu, provoz zařízení na výrobu tepla a elektrické energie ve vztahu k využití plynu, zprostředkování při výrobě plynu, tepla a elektrické energie; (42) inženýrská a projektová činnost, odborné poradenské a konzultační služby v plynárenském průmyslu, fyzikální a chemický výzkum, analýzy chemické, kontrola kvality, zkoušky materiálu, výzkum v oboru plynárenství, průzkum geologický a ropný, testování těžebních věží.
- (511) 1, 4, 5, 6, 7, 9, 11, 19, 34, 35, 37, 39, 40, 42  
(210) O-430882



(111) **283059**  
(220) 01.11.2005  
(151) 24.08.2006  
(540)

**STP** Středočeská  
plynárenská



(730) **RWE Aktiengesellschaft**, Opernplatz 1, 45128 Essen, DE

(510) (1) hnací plyny pro aerosoly, ochranné plyny pro sváření, plyny ztužené pro průmyslové účely, přípravky a látky pro čištění plynu, neutralizační přípravky pro toxické plyny, pohlcovače plynu; (4) plyn, palivové a pohonné plyny, plyn pro osvětlení, generátorový plyn, olejový plyn, plyn ztužený (palivo), paliva, kapalná a tuhá paliva, motorová paliva, minerální paliva, maziva; (5) plyn pro lékařské účely; (6) nádoby (kovové) na stlačený plyn nebo zkapalněný vzduch, lahve na stlačený plyn a zkapalněný vzduch, tlakové potrubí (kovové); (7) dmychadla pro stlačování, odsávání a dopravu plynů, elektrody pro svařování plynem, hořáky na řezání plynové, hořáky svařovací plynové, plynové přístroje pro pájení, plynové přístroje pro svařování, zplynovače, regulátory (části strojů), regulátory tlaku (části strojů), čerpadla; (9) přístroje na rozbor plynu, analyzátoři plynu, plynoměry, měřicí přístroje, monitorovací přístroje; (11) bezpečnostní zařízení pro plynová zařízení a potrubí, plynové kotle, plynové generátory, plynové kahany, plynové kondenzátory spadající do této třídy, plynové hořáky, plynové lampy, plynové zapalovače, čističe plynu jako součásti plynových zařízení, přístroje na čištění plynu, regulační a bezpečnostní zařízení pro přístroje na plyn, regulační a bezpečnostní příslušenství pro plynová potrubí, regulačně-bezpečnostní přídavná zařízení pro plynová zařízení, regulátory pro plynová zařízení a potrubí, potrubní kohouty; (19) tlakové potrubí nekovové, neohebné trubky nekovové; (34) plyn do zapalovačů doutníků; (35) marketingové studie zejména v oblasti plynárenství, obchodní management a podnikové poradenství zejména v oblasti plynárenství, odborné obchodní poradenství zejména v oblasti plynárenství, zprostředkování při prodeji plynu a tepla; (37) montáž, údržba, opravy, revize a zkoušky plynových zařízení, zajišťování odborného dozoru nad touto činností, instalace rozvodných sítí, zajišťování nepřetržité havarijní služby, montáž měřidel, výstavba inženýrských sítí, výstavba plynárenských zařízení s příslušenstvím a potrubních systémů, výstavba plynovodů, plynoinstalatérství; (39) skladování, přenos a rozvod plynu, doprava plynu potrubními systémy a jeho distribuce, zprostředkování dopravy, pozemní automobilová doprava vozidly poháněnými plynem, plnění nádob plyny, dodávání plynu a tepla; (40) výroba a úprava plynu, výroba energie, provoz zařízení na výrobu plynu, provoz zařízení na výrobu tepla a elektrické energie ve vztahu k využití plynu, zprostředkování při výrobě plynu, tepla a elektrické energie; (42) inženýrská a projektová činnost, odborné poradenské a konzultační služby v plynárenském průmyslu, fyzikální a chemický výzkum, analýzy chemické, kontrola kvality, zkoušky materiálu, výzkum v oboru plynárenství, průzkum geologický a ropný, testování těžebních věží.

(511) 1, 4, 5, 6, 7, 9, 11, 19, 34, 35, 37, 39, 40, 42  
(210) O-431061

(111) **283060**  
(220) 01.11.2005  
(151) 24.08.2006  
(540)

**STP** Středočeská  
plynárenská



(730) **RWE Aktiengesellschaft**, Opernplatz 1, 45128 Essen, DE

(510) (1) hnací plyny pro aerosoly, ochranné plyny pro sváření, plyny ztužené pro průmyslové účely, přípravky a látky pro čištění plynu, neutralizační přípravky pro toxické plyny, pohlcovače plynu; (4) plyn, palivové a pohonné plyny, plyn pro osvětlení, generátorový plyn, olejový plyn, plyn ztužený (palivo), paliva, kapalná a tuhá paliva, motorová paliva, minerální paliva, maziva; (5) plyn pro lékařské účely; (6) nádoby (kovové) na stlačený plyn nebo zkapalněný vzduch, lahve na stlačený plyn a zkapalněný vzduch, tlakové potrubí (kovové); (7) dmychadla pro stlačování, odsávání a dopravu plynů, elektrody pro svařování plynem, hořáky na řezání plynové, hořáky svařovací plynové, plynové přístroje pro pájení, plynové přístroje pro svařování, zplynovače, regulátory (části strojů), regulátory tlaku (části strojů), čerpadla; (9) přístroje na rozbor plynu, analyzátoři plynu, plynoměry, měřicí přístroje, monitorovací přístroje; (11) bezpečnostní zařízení pro plynová zařízení a potrubí, plynové kotle, plynové generátory, plynové kahany, plynové kondenzátory spadající do této třídy, plynové hořáky, plynové lampy, plynové zapalovače, čističe plynu jako součásti plynových zařízení, přístroje na čištění plynu, regulační a bezpečnostní zařízení pro přístroje na plyn, regulační a bezpečnostní příslušenství pro plynová potrubí, regulačně-bezpečnostní přídavná zařízení pro plynová zařízení, regulátory pro plynová zařízení a potrubí, potrubní kohouty; (19) tlakové potrubí nekovové, neohebné trubky nekovové; (34) plyn do zapalovačů doutníků; (35) marketingové studie zejména v oblasti plynárenství, obchodní management a podnikové poradenství zejména v oblasti plynárenství, odborné obchodní poradenství zejména v oblasti plynárenství, zprostředkování při prodeji plynu a tepla; (37) montáž, údržba, opravy, revize a zkoušky plynových zařízení, zajišťování odborného dozoru nad touto činností, instalace rozvodných sítí, zajišťování nepřetržité havarijní služby, montáž měřidel, výstavba inženýrských sítí, výstavba plynárenských zařízení s příslušenstvím a potrubních systémů, výstavba plynovodů, plynoinstalatérství; (39) skladování, přenos a rozvod plynu, doprava plynu potrubními systémy a jeho distribuce, zprostředkování dopravy, pozemní automobilová doprava vozidly poháněnými plynem, plnění nádob plyny, dodávání plynu a tepla; (40) výroba a úprava plynu, výroba energie, provoz zařízení na výrobu plynu, provoz zařízení na výrobu tepla a elektrické energie ve vztahu k využití plynu, zprostředkování při výrobě plynu, tepla a elektrické energie; (42) inženýrská a projektová činnost, odborné poradenské a konzultační služby v plynárenském průmyslu, fyzikální a chemický výzkum, analýzy chemické, kontrola kvality, zkoušky materiálu, výzkum v oboru plynárenství, průzkum geologický a ropný, testování těžebních věží.

(511) 1, 4, 5, 6, 7, 9, 11, 19, 34, 35, 37, 39, 40, 42  
(210) O-431062

(111) **283061**  
(220) 01.11.2005  
(151) 24.08.2006  
(540)

**STP** Středočeská  
plynárenská



- (730) **RWE Aktiengesellschaft**, Opernplatz 1, 45128 Essen, DE  
(510) (1) hnací plyny pro aerosoly, ochranné plyny pro sváření, plyny ztužené pro průmyslové účely, přípravky a látky pro čištění plynu, neutralizační přípravky pro toxické plyny, pohlčovače plynu; (4) plyn, palivové a pohonné plyny, plyn pro osvětlení, generátorový plyn, olejový plyn, plyn ztužený (palivo), paliva, kapalná a tuhá paliva, motorová paliva, minerální paliva, maziva; (5) plyn pro lékařské účely; (6) nádoby (kovové) na stlačený plyn nebo zkapalněný vzduch, lahve na stlačený plyn a zkapalněný vzduch, tlakové potrubí (kovové); (7) dmychadla pro stlačování, odsávání a dopravu plynů, elektrody pro svařování plynem, hořáky na řezání plynové, hořáky svařovací plynové, plynové přístroje pro pájení, plynové přístroje pro svařování, zplynovače, regulátory (části strojů), regulátory tlaku (části strojů), čerpadla; (9) přístroje na rozbor plynu, analyzátoři plynu, plynoměry, měřicí přístroje, monitorovací přístroje; (11) bezpečnostní zařízení pro plynová zařízení a potrubí, plynové kotle, plynové generátory, plynové kahany, plynové kondenzátory spadající do této třídy, plynové hořáky, plynové lampy, plynové zapalovače, čističe plynu jako součásti plynových zařízení, přístroje na čištění plynu, regulační a bezpečnostní zařízení pro přístroje na plyn, regulační a bezpečnostní příslušenství pro plynová potrubí, regulačně-bezpečnostní přídavná zařízení pro plynová zařízení, regulátory pro plynová zařízení a potrubí, potrubní kohouty; (19) tlakové potrubí nekovové, neohebné trubky nekovové; (34) plyn do zapalovačů doutníků; (35) marketingové studie zejména v oblasti plynárenství, obchodní management a podnikové poradenství zejména v oblasti plynárenství, odborné obchodní poradenství zejména v oblasti plynárenství, zprostředkování při prodeji plynu a tepla; (37) montáž, údržba, opravy, revize a zkoušky plynových zařízení, zajišťování odborného dozoru nad touto činností, instalace rozvodných sítí, zajišťování nepřetržité havarijní služby, montáž měřidel, výstavba inženýrských sítí, výstavba plynárenských zařízení s příslušenstvím a potrubních systémů, výstavba plynovodů, plynoinstalatérství; (39) skladování, přenos a rozvod plynu, doprava plynu potrubními systémy a jeho distribuce, zprostředkování dopravy, pozemní automobilová doprava vozidly poháněnými plynem, plnění nádob plyny, dodávání plynu a tepla; (40) výroba a úprava plynu, výroba energie, provoz zařízení na výrobu plynu, provoz zařízení na výrobu tepla a elektrické energie ve vztahu k využití plynu, zprostředkování při výrobě plynu, tepla a elektrické energie; (42) inženýrská a projektová činnost, odborné poradenské a konzultační služby v plynárenském průmyslu, fyzikální a chemický výzkum, analýzy chemické, kontrola kvality, zkoušky materiálu, výzkum v oboru plynárenství, průzkum geologický a ropný, testování těžebních věží.  
(511) 1, 4, 5, 6, 7, 9, 11, 19, 34, 35, 37, 39, 40, 42  
(210) O-431063

(111) **283062**  
(220) 01.11.2005  
(151) 24.08.2006  
(540)

**STP** Středočeská  
plynárenská



- (730) **RWE Aktiengesellschaft**, Opernplatz 1, 45128 Essen, DE  
(510) (1) hnací plyny pro aerosoly, ochranné plyny pro sváření, plyny ztužené pro průmyslové účely, přípravky a látky pro čištění plynu, neutralizační přípravky pro toxické plyny, pohlčovače plynu; (4) plyn, palivové a pohonné plyny, plyn pro osvětlení, generátorový plyn, olejový plyn, plyn ztužený (palivo), paliva, kapalná a tuhá paliva, motorová paliva, minerální paliva, maziva; (5) plyn pro lékařské účely; (6) nádoby (kovové) na stlačený plyn nebo zkapalněný vzduch, lahve na stlačený plyn a zkapalněný vzduch, tlakové potrubí (kovové); (7) dmychadla pro stlačování, odsávání a dopravu plynů, elektrody pro svařování plynem, hořáky na řezání plynové, hořáky svařovací plynové, plynové přístroje pro pájení, plynové přístroje pro svařování, zplynovače, regulátory (části strojů), regulátory tlaku (části strojů), čerpadla; (9) přístroje na rozbor plynu, analyzátoři plynu, plynoměry, měřicí přístroje, monitorovací přístroje; (11) bezpečnostní zařízení pro plynová zařízení a potrubí, plynové kotle, plynové generátory, plynové kahany, plynové kondenzátory spadající do této třídy, plynové hořáky, plynové lampy, plynové zapalovače, čističe plynu jako součásti plynových zařízení, přístroje na čištění plynu, regulační a bezpečnostní zařízení pro přístroje na plyn, regulační a bezpečnostní příslušenství pro plynová potrubí, regulačně-bezpečnostní přídavná zařízení pro plynová zařízení, regulátory pro plynová zařízení a potrubí, potrubní kohouty; (19) tlakové potrubí nekovové, neohebné trubky nekovové; (34) plyn do zapalovačů doutníků; (35) marketingové studie zejména v oblasti plynárenství, obchodní management a podnikové poradenství zejména v oblasti plynárenství, odborné obchodní poradenství zejména v oblasti plynárenství, zprostředkování při prodeji plynu a tepla; (37) montáž, údržba, opravy, revize a zkoušky plynových zařízení, zajišťování odborného dozoru nad touto činností, instalace rozvodných sítí, zajišťování nepřetržité havarijní služby, montáž měřidel, výstavba inženýrských sítí, výstavba plynárenských zařízení s příslušenstvím a potrubních systémů, výstavba plynovodů, plynoinstalatérství; (39) skladování, přenos a rozvod plynu, doprava plynu potrubními systémy a jeho distribuce, zprostředkování dopravy, pozemní automobilová doprava vozidly poháněnými plynem, plnění nádob plyny, dodávání plynu a tepla; (40) výroba a úprava plynu, výroba energie, provoz zařízení na výrobu plynu, provoz zařízení na výrobu tepla a elektrické energie ve vztahu k využití plynu, zprostředkování při výrobě plynu, tepla a elektrické energie; (42) inženýrská a projektová činnost, odborné poradenské a konzultační služby v plynárenském průmyslu, fyzikální a chemický výzkum, analýzy chemické, kontrola kvality, zkoušky materiálu, výzkum v oboru plynárenství, průzkum geologický a ropný, testování těžebních věží.  
(511) 1, 4, 5, 6, 7, 9, 11, 19, 34, 35, 37, 39, 40, 42  
(210) O-431064

(111) **283063**  
(220) 01.11.2005  
(151) 24.08.2006  
(540)



- (730) **RWE Aktiengesellschaft**, Opernplatz 1, 45128 Essen, DE  
(510) (1) hnací plyny pro aerosoly, ochranné plyny pro sváření, plyny ztužené pro průmyslové účely, přípravky a látky pro čištění plynu, neutralizační přípravky pro toxické plyny, pohlcovače plynu; (4) plyn, palivové a pohonné plyny, plyn pro osvětlení, generátorový plyn, olejový plyn, plyn ztužený (palivo), paliva, kapalná a tuhá paliva, motorová paliva, minerální paliva, maziva; (5) plyn pro lékařské účely; (6) nádoby (kovové) na stlačený plyn nebo zkapalněný vzduch, lahve na stlačený plyn a zkapalněný vzduch, tlakové potrubí (kovové); (7) dmychadla pro stlačování, odsávání a dopravu plynů, elektrody pro svařování plynem, hořáky na řezání plynové, hořáky svařovací plynové, plynové přístroje pro pájení, plynové přístroje pro svařování, zplynovače, regulátory (části strojů), regulátory tlaku (části strojů), čerpadla; (9) přístroje na rozbor plynu, analyzátoři plynu, plynoměry, měřicí přístroje, monitorovací přístroje; (11) bezpečnostní zařízení pro plynová zařízení a potrubí, plynové kotle, plynové generátory, plynové kahany, plynové kondenzátory spadající do této třídy, plynové hořáky, plynové lampy, plynové zapalovače, čističe plynu jako součásti plynových zařízení, přístroje na čištění plynu, regulační a bezpečnostní zařízení pro přístroje na plyn, regulační a bezpečnostní příslušenství pro plynová potrubí, regulačně-bezpečnostní přídavná zařízení pro plynová zařízení, regulátory pro plynová zařízení a potrubí, potrubní kohouty; (19) tlakové potrubí nekovové, neohebné trubky nekovové; (34) plyn do zapalovačů doutníků; (35) marketingové studie zejména v oblasti plynárenství, obchodní management a podnikové poradenství zejména v oblasti plynárenství, odborné obchodní poradenství zejména v oblasti plynárenství, zprostředkování při prodeji plynu a tepla; (37) montáž, údržba, opravy, revize a zkoušky plynových zařízení, zajišťování odborného dozoru nad touto činností, instalace rozvodných sítí, zajišťování nepřetržité havarijní služby, montáž měřidel, výstavba inženýrských sítí, výstavba plynárenských zařízení s příslušenstvím a potrubních systémů, výstavba plynovodů, plynoinstalatérství; (39) skladování, přenos a rozvod plynu, doprava plynu potrubními systémy a jeho distribuce, zprostředkování dopravy, pozemní automobilová doprava vozidly poháněnými plynem, plnění nádob plyny, dodávání plynu a tepla; (40) výroba a úprava plynu, výroba energie, provoz zařízení na výrobu plynu, provoz zařízení na výrobu tepla a elektrické energie ve vztahu k využití plynu, zprostředkování při výrobě plynu, tepla a elektrické energie; (42) inženýrská a projektová činnost, odborné poradenské a konzultační služby v plynárenském průmyslu, fyzikální a chemický výzkum, analýzy chemické, kontrola kvality, zkoušky materiálu, výzkum v oboru plynárenství, průzkum geologický a ropný, testování těžebních věží.
- (511) 1, 4, 5, 6, 7, 9, 11, 19, 34, 35, 37, 39, 40, 42  
(210) O-431065

(111) **283064**  
(220) 01.11.2005  
(151) 24.08.2006  
(540)



- (730) **RWE Aktiengesellschaft**, Opernplatz 1, 45128 Essen, DE  
(510) (1) hnací plyny pro aerosoly, ochranné plyny pro sváření, plyny ztužené pro průmyslové účely, přípravky a látky pro čištění plynu, neutralizační přípravky pro toxické plyny, pohlcovače plynu; (4) plyn, palivové a pohonné plyny, plyn pro osvětlení, generátorový plyn, olejový plyn, plyn ztužený (palivo), paliva, kapalná a tuhá paliva, motorová paliva, minerální paliva, maziva; (5) plyn pro lékařské účely; (6) nádoby (kovové) na stlačený plyn nebo zkapalněný vzduch, lahve na stlačený plyn a zkapalněný vzduch, tlakové potrubí (kovové); (7) dmychadla pro stlačování, odsávání a dopravu plynů, elektrody pro svařování plynem, hořáky na řezání plynové, hořáky svařovací plynové, plynové přístroje pro pájení, plynové přístroje pro svařování, zplynovače, regulátory (části strojů), regulátory tlaku (části strojů), čerpadla; (9) přístroje na rozbor plynu, analyzátoři plynu, plynoměry, měřicí přístroje, monitorovací přístroje; (11) bezpečnostní zařízení pro plynová zařízení a potrubí, plynové kotle, plynové generátory, plynové kahany, plynové kondenzátory spadající do této třídy, plynové hořáky, plynové lampy, plynové zapalovače, čističe plynu jako součásti plynových zařízení, přístroje na čištění plynu, regulační a bezpečnostní zařízení pro přístroje na plyn, regulační a bezpečnostní příslušenství pro plynová potrubí, regulačně-bezpečnostní přídavná zařízení pro plynová zařízení, regulátory pro plynová zařízení a potrubí, potrubní kohouty; (19) tlakové potrubí nekovové, neohebné trubky nekovové; (34) plyn do zapalovačů doutníků; (35) marketingové studie zejména v oblasti plynárenství, obchodní management a podnikové poradenství zejména v oblasti plynárenství, odborné obchodní poradenství zejména v oblasti plynárenství, zprostředkování při prodeji plynu a tepla; (37) montáž, údržba, opravy, revize a zkoušky plynových zařízení, zajišťování odborného dozoru nad touto činností, instalace rozvodných sítí, zajišťování nepřetržité havarijní služby, montáž měřidel, výstavba inženýrských sítí, výstavba plynárenských zařízení s příslušenstvím a potrubních systémů, výstavba plynovodů, plynoinstalatérství; (39) skladování, přenos a rozvod plynu, doprava plynu potrubními systémy a jeho distribuce, zprostředkování dopravy, pozemní automobilová doprava vozidly poháněnými plynem, plnění nádob plyny, dodávání plynu a tepla; (40) výroba a úprava plynu, výroba energie, provoz zařízení na výrobu plynu, provoz zařízení na výrobu tepla a elektrické energie ve vztahu k využití plynu, zprostředkování při výrobě plynu, tepla a elektrické energie; (42) inženýrská a projektová činnost, odborné poradenské a konzultační služby v plynárenském průmyslu, fyzikální a chemický výzkum, analýzy chemické, kontrola kvality, zkoušky materiálu, výzkum v oboru plynárenství, průzkum geologický a ropný, testování těžebních věží.
- (511) 1, 4, 5, 6, 7, 9, 11, 19, 34, 35, 37, 39, 40, 42  
(210) O-431066

(111) **283065**  
(220) 01.11.2005  
(151) 24.08.2006  
(540)



(730) **RWE Aktiengesellschaft**, Opernplatz 1, 45128 Essen, DE  
(510) (1) hnací plyny pro aerosoly, ochranné plyny pro sváření, plyny ztužené pro průmyslové účely, přípravky a látky pro čištění plynu, neutralizační přípravky pro toxické plyny, pohlcovače plynu; (4) plyn, palivové a pohonné plyny, plyn pro osvětlení, generátorový plyn, olejový plyn, plyn ztužený (palivo), paliva, kapalná a tuhá paliva, motorová paliva, minerální paliva, maziva; (5) plyn pro lékařské účely; (6) nádoby (kovové) na stlačený plyn nebo zkapalněný vzduch, lahve na stlačený plyn a zkapalněný vzduch, tlakové potrubí (kovové); (7) dmychadla pro stlačování, odsávání a dopravu plynů, elektrody pro svařování plynem, hořáky na řezání plynové, hořáky svařovací plynové, plynové přístroje pro pájení, plynové přístroje pro svařování, zplynovače, regulátory (části strojů), regulátory tlaku (části strojů), čerpadla; (9) přístroje na rozbor plynu, analyzátoři plynu, plynoměry, měřicí přístroje, monitorovací přístroje; (11) bezpečnostní zařízení pro plynová zařízení a potrubí, plynové kotle, plynové generátory, plynové kahany, plynové kondenzátory spadající do této třídy, plynové hořáky, plynové lampy, plynové zapalovače, čističe plynu jako součásti plynových zařízení, přístroje na čištění plynu, regulační a bezpečnostní zařízení pro přístroje na plyn, regulační a bezpečnostní příslušenství pro plynová potrubí, regulačně-bezpečnostní přídatná zařízení pro plynová zařízení, regulátory pro plynová zařízení a potrubí, potrubní kohouty; (19) tlakové potrubí nekovové, neohebné trubky nekovové; (34) plyn do zapalovačů doutníků; (35) marketingové studie zejména v oblasti plynárenství, obchodní management a podnikové poradenství zejména v oblasti plynárenství, odborné obchodní poradenství zejména v oblasti plynárenství, zprostředkování při prodeji plynu a tepla; (37) montáž, údržba, opravy, revize a zkoušky plynových zařízení, zajišťování odborného dozoru nad touto činností, instalace rozvodných sítí, zajišťování nepřetržité havarijní služby, montáž měřidel, výstavba inženýrských sítí, výstavba plynárenských zařízení s příslušenstvím a potrubních systémů, výstavba plynovodů, plynoinstalátérství; (39) skladování, přenos a rozvod plynu, doprava plynu potrubními systémy a jeho distribuce, zprostředkování dopravy, pozemní automobilová doprava vozidly poháněnými plynem, plnění nádob plyny, dodávání plynu a tepla; (40) výroba a úprava plynu, výroba energie, provoz zařízení na výrobu plynu, provoz zařízení na výrobu tepla a elektrické energie ve vztahu k využití plynu, zprostředkování při výrobě plynu, tepla a elektrické energie; (42) inženýrská a projektová činnost, odborné poradenské a konzultační služby v plynárenském průmyslu, fyzikální a chemický výzkum, analýzy chemické, kontrola kvality, zkoušky materiálu, výzkum v oboru plynárenství, průzkum geologický a ropný, testování těžebních věží.  
(511) 1, 4, 5, 6, 7, 9, 11, 19, 34, 35, 37, 39, 40, 42  
(210) O-431067

(111) **283092**  
(220) 21.11.2005  
(151) 24.08.2006  
(540)

### BI-ES Vůně celého světa

(730) **URODA POLSKA Spółka z ograniczona odpowiedzialnościa**, ul. Niecała 9, lok. U1, 00-098 Warszawa, PL  
(740) Kania, Sedlák, Smola patentová a známková kancelář, Ing. Josef Smola, Mendlovo nám. 1a, Brno, 60300  
(510) (3) parfémové a toaletní výrobky, parfémy, toaletní vody a roztoky, parfémované vody, kolínská voda, dezodoranty a antiperspiranty,

přípravky proti pocení, vonné oleje, esenciální oleje, koupelové oleje, koupelové soli, mýdla a mycí roztoky, koupelové přípravky, kosmetika, kosmetické přípravky, krémy, emulze, roztoky, gely, oleje, pěny a balzámy pro ošetřování pokožky, tělové přípravky, přípravky pro mytí vlasů a péči o vlasy, vlasové vody a roztoky, vlasové kondicionéry, vlasové balzámy, vlasové spreje, krášlicí přípravky a líčidla, přípravky pro make-up a jeho odstraňování, přípravky pro péči o rty a make-up rtů, rtěnky, přípravky pro péči o nehty a malování nehtů, laky na nehty, odstraňovače laků na nehty (odlakovače), holicí přípravky a přípravky pro holení, depilační přípravky, přípravky pro intimní hygienu, přípravky pro ochranu proti ultrafialovému záření, opalovací přípravky, pudry pro make-up, pudry po koupeli, hygienické pudry, přípravky pro péči o zuby a ústní dutinu, přípravky pro čištění zubů, toaletní potřeby, toaletní hygienické přípravky, chemikálie pro použití v domácnosti, mycí prostředky, prací směsi, prací prášky, detergenty, oplachovací a máchací prostředky, prací koncentráty, koncentrované oplachovací a máchací prostředky, čisticí a lešticí přípravky, přípravky pro drhnutí, čisticí a lešticí mléka, antistatické přípravky pro domácí účely, leštidla na podlahy, přípravky pro čištění, leštění, renovaci a konzervaci nábytku vyrobeného ze dřeva, materiály a plasty napodobující dřevo, namáčecí a smáčecí prostředky pro prádelny, přípravky pro čištění a moření, přípravky pro odstraňování usazenin, povlaků a kotelního kamene pro použití v domácnosti, prací mýdla, mýdla pro zjasňování barev na textilích, bělicí přípravky pro prací účely, přípravky pro praní kůže, přípravky pro čištění skla, odstraňovače skvrn; (5) kosmetické výrobky pro lékařské použití, léčivé krémy, emulze, roztoky, gely, oleje, pěny a balzámy, koupelové soli pro lékařské použití, léčivé koupele, dezodoranty pro jiné než osobní použití, osvěžovače vzduchu, repelenty proti hmyzu; (39) balení a konfekcionování parfémů, toaletních kosmetických výrobků, balení a konfekcionování chemických výrobků pro domácnost; (41) služby v oblasti organizování, aranžování a provádění soutěží, loterií, kurzů, přehlídek, zábavních programů, výcviků, konferencí, kongresů, seminářů, sympozií, konference, setkání a soutěže a vzdělávací služby v oblasti kosmetiky a péči o vzhled.

(511) 3, 5, 39, 41  
(210) O-431581

(111) **283101**  
(220) 28.11.2005  
(151) 24.08.2006  
(540)



(730) **Unie kosmetiček**, Moskevská 22/18, Česká Lípa, 47001, CZ  
(510) (16) dopisní papíry, legitimace, razítka; (41) zajišťování organizačních činností v oblasti školení, odborných kursů a jiných vzdělávacích akcí včetně lektorské činnosti.  
(511) 16, 41  
(210) O-431812

(111) **283120**  
(220) 02.12.2005  
(151) 24.08.2006  
(540)

**SPEKTRA**

(730) **ATEMI, s. r. o.**, Velvarská 45/1626, Praha 6, 16000, CZ  
(740) PROPATENT, Ing. Vlasta Sedláčková, Pod Pekařkou 1, Praha 4, 14700  
(510) (16) tiskoviny periodické i neperiodické, fotografie, katalogy, výrobky z papíru; (35) propagace, inzerce, reklama; (41) vydavatelství a nakladatelství.  
(511) 16, 35, 41  
(210) O-432041

(111) **283121**  
(220) 02.12.2005  
(151) 24.08.2006  
(540)

**ATEMI**

(730) **ATEMI, s. r. o.**, Velvarská 45/1626, Praha 6, 16000, CZ  
(740) PROPATENT, Ing. Vlasta Sedláčková, Pod Pekařkou 1, Praha 4, 14700  
(510) (16) tiskoviny periodické i neperiodické, fotografie, katalogy, výrobky z papíru; (35) propagace, inzerce, reklama; (41) vydavatelství a nakladatelství.  
(511) 16, 35, 41  
(210) O-432046

(111) **283127**  
(220) 06.12.2005  
(151) 24.08.2006  
(540)

**VALACHY**

(730) **HP TRONIC, s.r.o.**, Kútiky 637, Zlín - Prštné, 76001, CZ  
(740) Ing. Jarmila Javoříková, Slunečná 4566, Zlín, 76005  
(510) (37) opravy, montáž a servis sportovních zařízení, potřeb a vybavení, SKI servis; (39) zprostředkovatelské služby v cestovním ruchu, služby cestovních kanceláří a turistických kanceláří, organizování a rezervace cest, rezervace cestovních cenin, doprovázení turistů, organizování exkurzí, zájezdů, okružních výletů, plaveb a turistických prohlídek, organizování vyhlídkových letů, silniční automobilová doprava, autobusová doprava včetně dopravy autokary, parkovací služby, pronájem parkovacích ploch, pronájem dopravních prostředků, taxislužba, provozování lyžařských vleků a lanovek; (41) organizování seminářů, vzdělávacích akcí, kongresů a symposií, pořádání letních a zimních prázdninových táborů, provozování kasina, herních a výherních automatů (herny), noční kluby, organizování a pořádání kulturních, výchovných, vzdělávacích, zábavních a sportovních akcí a soutěží, organizování a pořádání festivalů, zprostředkování a organizování divadelních, hudebních a filmových představení, kluby zdraví, sportovní kluby, služby pro oddech a rekreaci, lyžařská škola, organizování pěší turistiky a cykloturistiky, provozování letních a zimních sportovních areálů a lyžařského areálu, bowling, squash, půjčování sportovních zařízení, potřeb a vybavení včetně lyžařského vybavení, jízdních kol apod., plavecký a relaxační bazén; (43) hotelové služby, ubytovací služby, hostinská činnost, restaurace, hromadné stravování, služby barů, služby motelů, provozování kempů, provozování prázdninových táborů v rámci této třídy, turistické noclehárny, provozování penzionů, provozování hostelů; (44) služby rehabilitační, relaxační, masážní salón, salón krásy, solárium, sauna.  
(511) 37, 39, 41, 43, 44  
(210) O-432126

(111) **283128**  
(220) 06.12.2005  
(151) 24.08.2006  
(540)

**RAZULA**

(730) **HP TRONIC, s.r.o.**, Kútiky 637, Zlín - Prštné, 76001, CZ  
(740) Ing. Jarmila Javoříková, Slunečná 4566, Zlín, 76005  
(510) (37) opravy, montáž a servis sportovních zařízení, potřeb a vybavení, SKI servis; (39) zprostředkovatelské služby v cestovním ruchu, služby cestovních kanceláří a turistických kanceláří, organizování a rezervace cest, rezervace cestovních cenin, doprovázení turistů, organizování exkurzí, zájezdů, okružních výletů, plaveb a turistických prohlídek, organizování vyhlídkových letů, silniční automobilová doprava,

autobusová doprava včetně dopravy autokary, parkovací služby, pronájem parkovacích ploch, pronájem dopravních prostředků, taxislužba, provozování lyžařských vleků a lanovek; (41) organizování seminářů, vzdělávacích akcí, kongresů a sympozií, pořádání letních a zimních prázdninových táborů, provozování kasina, herních a výherních automatů (herny), noční kluby, organizování a pořádání kulturních, výchovných, vzdělávacích, zábavních a sportovních akcí a soutěží, organizování a pořádání festivalů, zprostředkování a organizování divadelních, hudebních a filmových představení, kluby zdraví, sportovní kluby, služby pro oddech a rekreaci, lyžařská škola, organizování a pořádání turistických a cykloturistických, vzdělávacích, zábavních a sportovních areálů a lyžařského areálu, bowling, squash, půjčování sportovních zařízení, potřeb a vybavení včetně lyžařského vybavení, jízdních kol apod., plavecký a relaxační bazén; (43) hotelové služby, ubytovací služby, hostinská činnost, restaurace, hromadné stravování, služby barů, služby motelů, provozování kempů, provozování prázdninových táborů v rámci této třídy, turistické noclehárny, provozování penzionů, provozování hostelů; (44) služby rehabilitační, relaxační, masážní salón, salón krásy, solárium, sauna.

(111) 37, 39, 41, 43, 44  
(210) O-432127

(111) **283183**  
(220) 20.12.2005  
(151) 24.08.2006  
(540)

**S & K > MOTION**

(730) **S&K LABEL spol. s r. o.**, Hošťálkova 117, Praha 6, 16900, CZ  
(740) Martin Kořistka, patentový zástupce, Karpatská 3, Brno, 62500  
(510) (35) propagační činnost, reklama, pomoc a poradenství v obchodní činnosti a vedení podniků, obchodní administrativa, obchodní informace, účetnictví, kancelářské práce; (36) služby nemovitosti, zejména pronájem kancelářských prostor, správa nemovitostí a nemovitého majetku; (37) montáže, údržba, opravy, instalační služby počítačového vybavení – hardware; (42) instalace, kopírování a aktualizace software, údržba a regenerace počítačových dat a software.  
(511) 35, 36, 37, 42  
(210) O-432640

(111) **283287**  
(220) 18.01.2006  
(151) 24.08.2006  
(540)

 **TENISOVÁ HANSPALKA**

(730) **NOVOSTAV, spol. s r. o.**, V Chotejně 1297/11, Praha 10, 10200, CZ  
(740) Václav Müller, patentový zástupce, Filipova 2016, Praha 4, 14800  
(510) (25) oděvy, saka, kalhoty, svetry, košile, obleky, sukně, pláště, kostýmy, cvičební úbory, oděvní doplňky, kravaty, motýlky, šály, rukavice, klobouky, čepice, ponožky, šle, spodní prádlo, blůzy, barety, šátky, podkolenky, boty, zejména sportovní, dresy, oděvy pro volný čas, zejména pro sport se zaměřením na tenis; (38) šíření informací prostřednictvím datových sítí; (41) pořádání tenisových turnajů, výchovná, zábavní, školicí a sportovní činnost, zejména v oblasti trenérské činnosti v tenisu, metodická činnost tréninkového procesu v tenisu, školicí a doškolovací činnost v oblasti tenisu, provozování tělovýchovných zařízení, poskytování tělovýchovných služeb.  
(511) 25, 38, 41  
(210) O-433509

(111) **283397**  
(220) 06.02.2006  
(151) 24.08.2006  
(540)

**OMEGA OPTIX**  
  
**WE CARE ABOUT EYECARE**

(730) **Omega Optix, s.r.o.**, Klimentská 46/1216, Praha 1, 11002, CZ  
(740) Mgr. Lenka Suchánková LL.M., Na Příkopě 392/9, Praha 1, 11000  
(510) (9) brýle proti slunci, korekční čočky, optické čočky, brýlová skla, brýlové obroučky, brýle sluneční, ochranné brýle pro sportovní účely; (36) makléřství, jednatelství, půjčky, finanční služby; (40) leštění optického skla; (44) služby optiků.  
(511) 9, 36, 40, 44  
(210) O-434147

(111) **283701**  
(220) 22.03.2006  
(151) 24.08.2006  
(540)



FIRMA KUBÁNEK

(730) **Vanda Domanská**, Rážova 456/26, Praha 9 - Satalice, 19015, CZ  
(510) (31) osivo, rostliny a přírodní květiny, stromy, jako rostliny; (35) zprostředkování obchodní činnosti, květinářství - zprostředkování obchodní činnosti v oblasti květin; (44) zahradnické služby, služby týkající se květinového umění, např. květinových kompozic a zahradního designu, služby týkající se pěstování rostlin, např. zahrádkářství, aranžování květin, realizace zahrad, zahradní architektura, údržba trávníku, poradenská služba v rámci služeb uvedených ve třídě 44.  
(511) 31, 35, 44  
(210) O-435792

(111) **283848**  
(220) 08.12.2005  
(151) 25.09.2006  
(540)

*Pomazánkové sádlo*

(730) **Espresso Professional, s.r.o.**, Vorašská 2075/6, Praha 4 - Modřany, 14300, CZ  
(740) Jiří Effmert, patentový zástupce, Družstevní 1424/12, Říčany, 25101  
(510) (21) kelímky z umělých hmot jako obaly; (29) husí, kachní a vepřové sádlo včetně sádla s přísadami, ochucená sádla; (39) doprava a skladování husího, kachního a vepřového sádla včetně sádla s přísadami, ochucených sádel.  
(511) 21, 29, 39  
(210) O-432214

(111) **283861**  
(220) 23.12.2005  
(151) 25.09.2006  
(540)



(730) **Česká spořitelna, a.s.**, Olbrachtova 1929/62, Praha 4, 14000, CZ  
(510) (16) reklamní, inzertní a propagační materiály a tiskoviny všeho druhu; (35) propagační, reklamní a inzertní služby prostřednictvím jakéhokoliv média; (36) bankovní obchody a bankovní a finanční služby a služby s těmito službami související.  
(511) 16, 35, 36  
(210) O-432737

(111) **283862**  
(220) 23.12.2005  
(151) 25.09.2006  
(540)



(730) **Česká spořitelna, a.s.**, Olbrachtova 1929/62, Praha 4, 14000, CZ  
(510) (16) reklamní, inzertní a propagační materiály a tiskoviny všeho druhu; (35) propagační, reklamní a inzertní služby prostřednictvím jakéhokoliv média; (36) bankovní obchody a bankovní a finanční služby a služby s těmito službami související.  
(511) 16, 35, 36  
(210) O-432738

(111) **283863**  
(220) 23.12.2005  
(151) 25.09.2006  
(540)



(730) **Česká spořitelna, a.s.**, Olbrachtova 1929/62, Praha 4, 14000, CZ  
(510) (16) reklamní, inzertní a propagační materiály a tiskoviny všeho druhu;  
(35) propagační, reklamní a inzertní služby prostřednictvím jakéhokoli  
médiu; (36) bankovní obchody a bankovní a finanční služby a služby s  
těmito službami související.  
(511) 16, 35, 36  
(210) O-432739

(111) **284332**  
(220) 28.03.2006  
(151) 25.09.2006  
(540)



(730) **Kraj Vysočina**, Žižkova 57, Jihlava, 58733, CZ  
(510) (9) nahrané i nenahrané nosiče pro přenos záznamů, informací, obrazu a  
zvuku, zejména videokazety, CD-ROM, DVD; (16) fotografie, papír a  
výrobky z papíru a lepenky, reklamní, propagační a uživatelské výrobky z  
papíru, např. etikety, ubrousky, ručníky, tiskoviny, periodické i  
neperiodické publikace, informační, reklamní a propagační letáky, plakáty,  
prospekty, pohlednice, mapy, průvodce, dopisní obálky, přání, kalendáře,  
samolepky, tašky, sešity, skicáky, tužky, těžítka, tiskárenské a kartonážní  
výrobky, data a databáze na papírových nosičích, kancelářské výrobky této  
třídy; (35) propagační, reklamní a inzertní činnost a služby, marketing,  
reklama, administrativní práce, kopírování dokumentů, organizování  
výstav a veletrhů pro komerční nebo reklamní účely, systemizace dat do  
počítačových databází, poskytování statistických informací, styk s  
veřejností; (36) správa majetku a nemovitostí, organizování veřejných  
finančních sbírek; (38) šíření informací prostřednictvím veřejných  
datových sítí, např. Internetu; (39) služby spojené s regionálním rozvojem  
cestovního ruchu v oblasti dopravy; (41) výchova, vzdělávání a zábava,  
sportovní a kulturní aktivity, služby spojené s vydáváním informačních  
tiskovin; (42) projektové řízení, ověřování pravosti listin a podpisů; (43)  
služby spojené s regionálním rozvojem a rozvojem cestovního ruchu v  
oblasti ubytování osob.  
(511) 9, 16, 35, 36, 38, 39, 41, 42, 43  
(210) O-435972

(111) **284333**  
(220) 28.03.2006  
(151) 25.09.2006  
(540)



(730) **Kraj Vysočina**, Žižkova 57, Jihlava, 58733, CZ  
(510) (9) nahrané i nenahrané nosiče pro přenos záznamů, informací, obrazu a  
zvuku, zejména videokazety, CD-ROM, DVD; (16) fotografie, papír a  
výrobky z papíru a lepenky, reklamní, propagační a uživatelské výrobky z  
papíru, např. etikety, ubrousky, ručníky, tiskoviny, periodické i  
neperiodické publikace, informační, reklamní a propagační letáky, plakáty,  
prospekty, pohlednice, mapy, průvodce, dopisní obálky, přání, kalendáře,  
samolepky, tašky, sešity, skicáky, tužky, těžítka, tiskárenské a kartonážní  
výrobky, data a databáze na papírových nosičích, kancelářské výrobky této  
třídy; (35) propagační, reklamní a inzertní činnost a služby, marketing,  
reklama, administrativní práce, kopírování dokumentů, organizování  
výstav a veletrhů pro komerční nebo reklamní účely, systemizace dat do  
počítačových databází, poskytování statistických informací, styk s  
veřejností; (36) správa majetku a nemovitostí, organizování veřejných  
finančních sbírek; (38) šíření informací prostřednictvím veřejných  
datových sítí, např. Internetu; (39) služby spojené s regionálním rozvojem  
cestovního ruchu v oblasti dopravy; (41) výchova, vzdělávání a zábava,  
sportovní a kulturní aktivity, služby spojené s vydáváním informačních  
tiskovin; (42) projektové řízení, ověřování pravosti listin a podpisů; (43)  
služby spojené s regionálním rozvojem a rozvojem cestovního ruchu v  
oblasti ubytování osob.  
(511) 9, 16, 35, 36, 38, 39, 41, 42, 43  
(210) O-435974

(111) **284334**  
(220) 28.03.2006  
(151) 25.09.2006  
(540)



(730) **Kraj Vysočina**, Žižkova 57, Jihlava, 58733, CZ  
(510) (9) nahrané i nenahrané nosiče pro přenos záznamů, informací, obrazu a  
zvuku, zejména videokazety, CD-ROM, DVD; (16) fotografie, papír a  
výrobky z papíru a lepenky, reklamní, propagační a uživatelské výrobky z  
papíru, např. etikety, ubrousky, ručníky, tiskoviny, periodické i  
neperiodické publikace, informační, reklamní a propagační letáky, plakáty,  
prospekty, pohlednice, mapy, průvodce, dopisní obálky, přání, kalendáře,  
samolepky, tašky, sešity, skicáky, tužky, těžítka, tiskárenské a kartonážní  
výrobky, data a databáze na papírových nosičích, kancelářské výrobky této  
třídy; (35) propagační, reklamní a inzertní činnost a služby, marketing,  
reklama, administrativní práce, kopírování dokumentů, organizování  
výstav a veletrhů pro komerční nebo reklamní účely, systemizace dat do  
počítačových databází, poskytování statistických informací, styk s



veřejnosti; (36) správa majetku a nemovitostí, organizování veřejných finančních sbírek; (38) šíření informací prostřednictvím veřejných datových sítí, např. Internetu; (39) služby spojené s regionálním rozvojem cestovního ruchu v oblasti dopravy; (41) výchova, vzdělávání a zábava, sportovní a kulturní aktivity, služby spojené s vydáváním informačních tiskovin; (42) projektové řízení, ověřování pravosti listin a podpisů; (43) služby spojené s regionálním rozvojem a rozvojem cestovního ruchu v oblasti ubytování osob.

(511) 9, 16, 35, 36, 38, 39, 41, 42, 43

(210) O-435975

(111) **284431**

(220) 11.04.2006

(151) 25.09.2006

(540)

The logo for AZPROFI features the letters 'AZ' in a large, bold, black, stylized font. To the right of 'AZ', the word 'PROFI' is written in a smaller, black, sans-serif font.

(730) **Filípek Drahomír**, Polní 797, Bílovice nad Svitavou, 66401, CZ

(740) Mgr. Marta Hubková, Veveří 46, Brno, 60200

(510) (35) obchodní činnost (služby, poradenství); (37) stavebnictví, stavitelství, stavební stroje a zařízení (pronájem), stroje (montáž, údržba, opravy).

(511) 35, 37

(210) O-436411

(111) **284520**

(220) 10.05.2006

(151) 25.09.2006

(540)

**www.falcon.cz**

(730) **FALCON a.s.**, Václavské náměstí 832/19, Praha 1 - Nové Město, 11000, CZ

(740) Dana Lukajová, patentový zástupce, Voršilská 10, Praha 1, 11000

(510) (35) průzkum trhu, pořádání komerčních a reklamních výstav, zprostředkovatelská činnost v uvedených oblastech; (38) telekomunikace - šíření informací a audiovizuálních děl prostřednictvím veřejných datových sítí, zejména rozhlasem, televizí a po Internetu, zprostředkovatelská činnost v uvedených oblastech; (41) pořádání audiovizuálních produkcí (představení), agenturní činnost v oblasti kultury, výchovná a zábavní činnost, půjčování nahraných a nenahraných zvukových a zvukově obrazových záznamů, tvorba audiovizuálních děl, pořádání společenských, zábavních, soutěžních a výstavních akcí, zařazených do této třídy, nakladatelská a vydavatelská činnost, zprostředkovatelská činnost v uvedených oblastech.

(511) 35, 38, 41

(210) O-437247

(111) **284522**

(220) 12.10.2005

(151) 25.09.2006

(540)



(730) **Česká spořitelna, a. s.**, Olbrachtova 1929/62, Praha 4, 14000, CZ

(740) Advokátní kancelář Kříž a Bělina, prof. JUDr. Miroslav Bělina, Dlouhá 13, Praha 1, 11000

(510) (16) reklamní, inzertní a propagační materiály a tiskoviny všeho druhu; (35) propagační, reklamní a inzertní služby prostřednictvím jakéhokoliv média; (36) bankovní obchody a bankovní a finanční služby a služby s těmito službami související.

(511) 16, 35, 36

(210) O-430511

(111) **284631**

(220) 31.08.2005

(151) 23.10.2006

(540)

**EXPAT.CENTER**

(730) **Česká spořitelna, a. s.**, Olbrachtova 1929/62, Praha 4, 14000, CZ

(510) (16) reklamní, inzertní a propagační materiály a tiskoviny všeho druhu; (35) propagační, reklamní a inzertní služby prostřednictvím jakéhokoliv média; (36) bankovní obchody a bankovní a finanční služby a služby s těmito službami související.

(511) 16, 35, 36

(210) O-429401

(111) **284632**

(220) 31.08.2005

(151) 23.10.2006

(540)

The logo for EXPAT.CENTER features the words 'EXPAT.CENTER' in a bold, blue, sans-serif font. A small red dot is positioned above the period between 'EXPAT' and 'CENTER'.

(730) **Česká spořitelna, a. s.**, Olbrachtova 1929/62, Praha 4, 14000, CZ

(510) (16) reklamní, inzertní a propagační materiály a tiskoviny všeho druhu; (35) propagační, reklamní a inzertní služby prostřednictvím jakéhokoliv média; (36) bankovní obchody a bankovní a finanční služby a služby s těmito službami související.

(511) 16, 35, 36

(210) O-429402

(111) **284642**  
(220) 03.11.2005  
(151) 23.10.2006  
(540)



(730) **Mikšíková Michaela Bc.**, Žerotínovo nám. 162/11, Přerov, 75002, CZ  
(740) Ing. Dobroslav Musil, patentová kancelář, Zábřdovická 11, Brno, 61500  
(510) (35) zprostředkování v oblasti obchodu, pomoc při řízení obchodu; (44) masérské, rekondiční a regenerační služby, péče o hygienu a krásu.  
(511) 35, 44  
(210) O-431137

(111) **284671**  
(220) 15.12.2005  
(151) 23.10.2006  
(540)

### QUATTRO PLEASURE

(730) **VITTO TEA BOARD, s.r.o.**, Na Pankráci 1618/30, Praha 4, Nusle, 14000, CZ  
(740) Ing. Petr Soukup, patentový a známkový zástupce, Vídeňská 8, Olomouc, 77200  
(510) (5) bylinné čaje léčebné, léčivé byliny, čaj astmatický, odučňovací čaje pro lékařské účely, čaje léčivé, dietní potraviny upravené pro lékařské účely, drogy pro léčebné účely, fenykl pro lékařské účely, farmaceutické přípravky, irský mech (karagen) pro lékařské účely, léčivé cukrovinky, pastilky, léčivé kořeny, nápoje léčivé, nápoje dietetické upravené pro lékařské účely, posilující přípravky pro lékařské účely, tonika, vitamínové přípravky - vše k lékařským účelům; (30) čaje všeho druhu, včetně jejich směsí, ne pro lékařské účely, zejména čaje sypané, porcované, sáčkové, lisované, instantní a čajové extrakty z ovoce, bylin, zeleniny a jiných přírodních produktů, například kořenů, kůr, a to přírodní i aromatizované, včetně s přidávkem vitamínů, vlákniny a minerálních látek a ochucovacích přípravků, čajové esence přírodní i ochucené, koření a ochucovací potravinářské přípravky, bonbóny, žvýkací guma, ne pro lékařské účely, kakao, káva, kávové náhražky, kávové nápoje, přírodní sladidla, šťávy s výjimkou dresingů, přípravky, zejména instantní směsi pro přípravu nápojů a jídel, například čaju, čaje, čokoládových a mléčných nápojů, vše nezařazené v jiných třídách.  
(511) 5, 30  
(210) O-432441

(111) **284672**  
(220) 15.12.2005  
(151) 23.10.2006  
(540)

### EOLA - OSVÍCENÁ ŘEŠENÍ

(730) **EOLA s.r.o.**, Šlechtitelů 241/11, Olomouc, 77900, CZ  
(740) Ing. Petr Soukup, patentový a známkový zástupce, Vídeňská 8, Olomouc, 77200  
(510) (7) jednoúčelové stroje a strojní zařízení; (9) měřicí, řídicí a kontrolní systémy (zejména optické a kamerové) pro měření tvaru, rozměrů, povrchu a jiných kvantitativních a kvalitativních parametrů výrobků, zařízení a systémy pro počítačové robotické vidění a zpracování obrazu z kamerových systémů, software pro průmyslové systémy, zařízení, strojní vybavení a technologické linky; (37) opravy, servis, instalace a údržba měřicí a počítačové techniky, zařízení a systémů uvedených ve tř. 7 a 9; (42) výzkum, vývoj a projekce měřicích a kontrolních systémů a systémů průmyslové automatizace pro technologické linky a systémy řízení technologických procesů, vývoj a tvorba software pro systémy a zařízení uvedená ve tř. 7 a 9.

(511) 7, 9, 37, 42  
(210) O-432442

(111) **284673**  
(220) 15.12.2005  
(151) 23.10.2006  
(540)

### EOLA

(730) **EOLA s.r.o.**, Šlechtitelů 241/11, Olomouc, 77900, CZ  
(740) Ing. Petr Soukup, patentový a známkový zástupce, Vídeňská 8, Olomouc, 77200  
(510) (7) jednoúčelové stroje a strojní zařízení; (9) měřicí, řídicí a kontrolní systémy (zejména optické a kamerové) pro měření tvaru, rozměrů, povrchu a jiných kvantitativních a kvalitativních parametrů výrobků, zařízení a systémy pro počítačové robotické vidění a zpracování obrazu z kamerových systémů, software pro průmyslové systémy, zařízení, strojní vybavení a technologické linky; (37) opravy, servis, instalace a údržba měřicí a počítačové techniky, zařízení a systémů uvedených ve tř. 7 a 9; (42) výzkum, vývoj a projekce měřicích a kontrolních systémů a systémů průmyslové automatizace pro technologické linky a systémy řízení technologických procesů, vývoj a tvorba software pro systémy a zařízení uvedená ve tř. 7 a 9.  
(511) 7, 9, 37, 42  
(210) O-432443

(111) **284883**  
(220) 24.03.2006  
(151) 23.10.2006  
(540)

### UNIOS Pharma

(730) **UNIOS Pharma s.r.o.**, Robousy 188, Jičín, 50601, CZ  
(740) Ing. Václav Kratochvíl, patentový zástupce, Táborská 758/33, Mladá Boleslav, 29301  
(510) (5) přípravky farmaceutické, dietetické doplňky potravy minerální, výživové a vitamínové přípravky, přípravky pro hubnutí, přípravky obsahující stopové prvky (vše pro léčebné účely), gel pro lékařské účely; (29) konzervované a solené potraviny zahrnuté do tř. 29, extrakty z chaluh pro potravinářské účely, jedlá želatina, mléčné výrobky; (30) příchutě a přísady do potravin a nápojů s výjimkou esencí a éterických olejů, glukóza pro výživu, vše v rámci této třídy; (32) nealkoholické nápoje, pivo.  
(511) 5, 29, 30, 32  
(210) O-435895

(111) **284998**  
(220) 14.04.2006  
(151) 23.10.2006  
(540)

### Blažek

(730) **BLAŽEK HOLDING a.s.**, Ortenovo náměstí 542/16, Praha 7 - Holešovice, 17000, CZ  
(740) Advokátní kancelář Machytková, Sedláček, Vaca & spol., Mgr. Robert Kvasnička, Dlouhá 16, Praha 1, 11000  
(510) (24) tkaniny a textilní výrobky - v rámci této třídy; (25) oděvy, obuv, kloboučnické zboží; (26) krajky a výšivky, stuhy a tkaničky, knoflíky, háčky a očka, poutka - galanterie, špendlíky a jehly.  
(511) 24, 25, 26  
(210) O-436561

(111) **284999**  
(220) 14.04.2006  
(151) 23.10.2006  
(540)



(730) **BLÁZEK HOLDING a.s.**, Ortenovo náměstí 542/16, Praha 7 - Holešovice, 17000, CZ  
(740) Advokátní kancelář Machytková, Sedláček, Vaca & spol., Mgr. Robert Kvasnička, Dlouhá 16, Praha 1, 11000  
(510) (24) tkaniny a textilní výrobky - v rámci této třídy; (25) oděvy, obuv, kloboučnické zboží; (26) krajky a výšivky, stuhy a tkaničky, knoflíky, háčky a očka, poutka - galanterie, špendlíky a jehly.  
(511) 24, 25, 26  
(210) O-436562

(111) **285025**  
(220) 19.04.2006  
(151) 23.10.2006  
(540)

**www.blazekpraha.cz**

(730) **BLÁZEK PRAHA a.s.**, U továren 261, Praha 10 - Hostivař, 10200, CZ  
(740) Machytková, Sedláček, Vaca & spol., advokátní kancelář, s.r.o., JUDr. Boris Vaca, Dlouhá 16, Praha 1, 11000  
(510) (24) látky a tkaniny trikové všeho druhu; (25) pánské oděvy; (26) oděvní ozdoby, krajky a výšivky, stuhy a tkaničky, knoflíky, háčky a očka, poutka - galanterie, špendlíky a jehly.  
(511) 24, 25, 26  
(210) O-436651

(111) **285088**  
(220) 28.04.2006  
(151) 23.10.2006  
(540)



(730) **SEMO a.s.**, Smržice 414, Smržice, 79817, CZ  
(740) Ing. Zdeněk Kučera, Dlouhá 207 (P.O.BOX 92), Slušovice, 76315  
(510) (31) osiva; (44) šlechtění rostlin.  
(511) 31, 44  
(210) O-436983

(111) **285234**  
(220) 22.05.2006  
(151) 23.10.2006  
(540)

**CRAZY WOLF**

(730) **Kaufland Česká republika v.o.s.**, Bělohorská 2428/203, Praha 6 - Břevnov, 16900, CZ  
(740) TRAPLOVÁ-HAKR-KUBÁT Advokátní a patentová kancelář, Mgr. Jana Šuranová Traplová, Přístavní 24, Praha 7, 17000  
(510) (32) piva, minerální vody, šumivé nápoje a jiné nápoje nealkoholické, nápoje a šťávy ovocné, sirupy a jiné přípravky k zhotovování nápojů, energetické nápoje.  
(511) 32  
(210) O-437562

(111) **285240**  
(220) 22.05.2006  
(151) 23.10.2006  
(540)



(730) **ÚSOVSKO a.s.**, Klopina 33, Úsov, 78973, CZ  
(740) HALAXOVÁ & HALAXOVÁ, TETRAPAT, RNDr. Zdeňka Halaxová, Dukelská 891/4, Olomouc, 77200  
(510) (5) dietetické výrobky, posilující poživatiny, extrakty a potravinové doplňky pro zlepšení fyzické, psychické a zdravotní kondice, speciální potraviny pro sportovce, rekonvalescenty a osoby se zvýšenou zdravotní, fyzickou a pracovní zátěží, potravinové doplňky obohacené o vitamíny, minerály a proteiny, cereální výrobky, obilné klíčky, nápoje se zvýšeným obsahem vitamínů, minerálů, vláknin, sirupy a přípravky pro výrobu speciálních nápojů a potravinových doplňků - vše pro léčebné, lékařské a preventivní účely; (29) ovoce a zelenina sušené, zavařené, konzervované, nakládané, kandované a mražené, sójové výrobky, patřící do této třídy, jako sójové boby konzervované jako potrava apod; (30) obilné výrobky a výrobky z luštěnin určené k lidské výživě, jako vločky, předvařené luštěniny a polotovary určené ke spotřebě, potravinové výrobky ze zeleniny a bylin určené ke spotřebě jako polotovary nebo k ochucení, jako omáčky typu rajčatová, sojová, trvanlivé pečivo, suchary, extrudované pečivo a pochutiny, müsli výrobky a směsi, sojové výrobky, patřící do této třídy, jako sojová mouka a výrobky z ní, extrudované sojové výrobky apod., cereální pečivo, čaje, kukuřičné, ovesné a pšeničné vločky, kakao, čokoláda, kávové, kakaové a čokoládové nápoje, cereální tyčinky, müsli a müsli výrobky, cukrářské výrobky, náplně, krémy, polevy, cukrovinky, zmrzlina, mražené krémy; (32) nealkoholické nápoje, ovocné nápoje a ovocné šťávy, minerální a stolní vody.  
(511) 5, 29, 30, 32  
(210) O-437572

(111) **285735**  
(220) 18.05.2006  
(151) 27.11.2006  
(540)



- (730) **RM Gastro s.r.o.**, Kladenská 154, Jeneč, 25261, CZ  
(740) **KOREJZOVÁ & SPOL., v.o.s.**, JUDr. Petra Korejzová, advokátka, Korunní 810/104 E, Praha 10, 10100
- (510) (7) zařízení, stroje a nástroje pro gastronomii, zejména elektrické stroje na zpracování potravin, včetně nářezových strojů, mlýnků na maso, krouhačů zeleniny, kutrů, kuchyňských robotů, hnětačů těsta, vyvalovaček těsta, lisů na těsta, myček nádobí, plastových košů do myček, pojezdových drah a stolů; (8) ruční nástroje zastávající funkci nářadí jako např. paličky na maso, ruční nářadí do pizzerie; (11) zařízení pro vaření jako elektrické kuchyňské kotle, sporáky, trouby, konvektomaty, elektrické pánve, mikrovlnné trouby, pizza pece, fritézy, velkoobjemové fritézy, palačinkovače, smažiči plotny, kontaktní grily, lávové grily, salamandry, toastery, hot-dogy, opékače párků, gyros, vaříče těstovin, zařízení pro ohřev jako ohřivače párků, udržovače hranolek, vodní lázně, pojízdné vodní lázně, tablety a termopoty (zařízení různých rozměrů určené pro uchování a transport potravin při požadované teplotě), vyhřívané vitríny, ohřivače talířů, sterilizátory nožů, chladicí zařízení jako chlazené podstavby, výrobny ledu, chladicí stoly, šokové zchlazovače, zmrazovače, zařízení pro rozvod vody a úpravu zahmuté v této třídě, jako dřezy, sprchy, vodovodní baterie, zařízení na změkčování vody; (20) speciální nábytek pro gastronomii, jako např. regály a police z nerezů nebo hliníku, stoly, špalky na maso, stolní desky na maso ze dřeva i z umělé hmoty, kuchyňské linky; (21) drobné nářadí a přenosné nádoby k domácím, kuchyňským a restauračním účelům, kuchyňské plastové náčiní, ruční mixéry, nádoby z různých kovů (mimo drahých nebo plátovaných kovů), kotlíky na polévku, gastronádoby, víka ke gastronádobám z nerezů, smaltu nebo polykarbonátu, kuchyňské zboží skleněné, kameninové a porcelánové, podnosy, sklenice; (37) montáž a servis zařízení pro gastronomii, stavební činnost v souvislosti s profesionální kuchyní; (42) projekční a konstrukční činnost, projektování v souvislosti s rekonstrukcí a budováním profesionálních kuchyní.
- (511) 7, 8, 11, 20, 21, 37, 42  
(210) O-437509

(111) **286509**  
(220) 29.06.2006  
(151) 21.12.2006  
(540)



- (730) **ÚSOVSKO a.s.**, Klopina 33, Úsov, 78973, CZ  
(740) **HALAXOVÁ & HALAXOVÁ, TETRAPAT, RNDr. Zdeňka Halaxová**, Dukelská 891/4, Olomouc, 77200
- (510) (5) dietetické výrobky, posilující poživatiny, extrakty a potravinové doplňky pro zlepšení fyzické, psychické a zdravotní kondice, speciální potraviny pro sportovce, rekonvalescenty a osoby se zvýšenou zdravotní, fyzickou a pracovní zátěží, potravinové doplňky obohacené o vitamíny, minerály a proteiny, cereální výrobky, obilné klíčky, nápoje se zvýšeným obsahem vitamínů, minerálů, vláknin, sirupy a přípravky pro výrobu speciálních nápojů a potravinových doplňků - vše pro léčebné, lékařské a preventivní účely; (29) ovoce a zelenina sušené, zavařené, konzervované, nakládané, kandované a mražené, sójové výrobky, patřící do této třídy, jako sójové boby, konzervované jako potrava apod; (30) obilné výrobky a výrobky z luštěnin, určené k lidské výživě, jako vločky, předvařené luštěniny a polotovary, určené ke spotřebě, potravinové výrobky ze zeleniny a bylin, určené ke spotřebě jako polotovary nebo k ochucení, jako omáčky typu rajčatová, sójová, trvanlivé pečivo, suchary, extrudované pečivo a pochutiny, muesli, muesli výrobky a směsi, sójové výrobky, patřící do této třídy, jako sójová mouka a výrobky z ní, extrudované sójové výrobky apod., cereální pečivo, čaje, kukuřičné, ovesné a pšeničné vločky, kakao, čokoláda, kávové, kakaové a čokoládové nápoje, cereální tyčinky, cukrářské výrobky, náplně, krémy, polevy, cukrovinky, zmrzlina, mražené krémy; (32) nealkoholické nápoje, ovocné nápoje a ovocné šťávy, minerální a stolní vody.
- (511) 5, 29, 30, 32  
(210) O-438774

(111) **286614**  
(220) 07.07.2006  
(151) 21.12.2006  
(540)

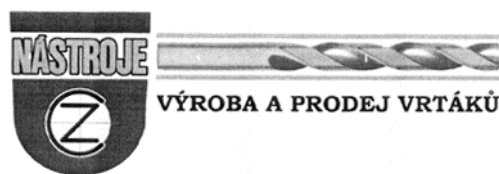

- (730) **NÁSTROJE CZ, s.r.o.**, Riegrova 399, Kyjov, 69701, CZ  
(740) **HALAXOVÁ & HALAXOVÁ, TETRAPAT, RNDr. Zdeňka Halaxová**, Dukelská 891/4, Olomouc, 77200
- (510) (8) nářadí a nástroje s ručním pohonem jako např. brousny, brusy, diamantové nářadí, dláta, frézy, hevery, závitové hlavy, hmoždíře, hoblíky, hrábě, vytahovačky, pilníky, šroubovačky, nože, kladiva, kleště, klíče maticové, vrtáky a vrtačky, kráječce, krumpáče, lopaty, pily, lžice, špachtle, motyky, nebozezy, ocílky, palice, ruční tmelové pistole, pořizy, průbojníky, rašple, rýče, řezné nástroje, sekery, mlýnky, svěráky, škrabky apod., vše v rámci této třídy; (35) zprostředkování obchodu v oblasti

nářadí a nástrojů; (37) půjčování a pronájem nástrojů a nářadí v rámci tř.

37.  
(511) 8, 35, 37  
(210) O-438982

(111) **286704**  
(220) 07.08.2006  
(151) 21.12.2006  
(540)



(730) **EURO logistic center s.r.o.**, Plzeňská 216, Králův Dvůr, 26701, CZ  
(510) (35) propagační činnost, reklama, pomoc při řízení obchodní činnosti, obchodní administrativa, kancelářské práce; (36) pojištění, služby finanční, služby peněžní, služby nemovitostní; (39) doprava, balení a skladování zboží, organizování cest.  
(511) 35, 36, 39  
(210) O-439711

(111) **286848**  
(220) 24.03.2006  
(151) 18.01.2007  
(540)

### Super ACIDOPHILUS KLAS

(730) **UNIOS Pharma s.r.o.**, Robousy 188, Jičín, 50601, CZ  
(740) Ing. Václav Kratochvíl, patentový zástupce, Tábořská 758/33, Mladá Boleslav, 29301  
(510) (5) přípravky farmaceutické, dietetické doplňky potravy minerální, výživové a vitamínové přípravky, přípravky pro hubnutí, přípravky obsahující stopové prvky (vše pro léčebné účely); (29) konzervované a solené potraviny zahrnuté do tř. 29, extrakty z chaluh pro potravinářské účely, jedlá želatina, mléčné výrobky; (30) příchutě a přísady do potravin a nápojů s výjimkou esencí a éterických olejů, glukóza pro výživu, vše v rámci této třídy.  
(511) 5, 29, 30  
(210) O-435896

(111) **286849**  
(220) 24.03.2006  
(151) 18.01.2007  
(540)

### GRAVI KLAS

(730) **UNIOS Pharma s.r.o.**, Robousy 188, Jičín, 50601, CZ  
(740) Ing. Václav Kratochvíl, patentový zástupce, Tábořská 758/33, Mladá Boleslav, 29301  
(510) (5) přípravky farmaceutické, dietetické doplňky potravy minerální, výživové a vitamínové přípravky, přípravky pro hubnutí, přípravky obsahující stopové prvky (vše pro léčebné účely); (29) konzervované a solené potraviny zahrnuté do tř. 29, extrakty z chaluh pro potravinářské účely, jedlá želatina, mléčné výrobky; (30) příchutě a přísady do potravin a nápojů s výjimkou esencí a éterických olejů, glukóza pro výživu, vše v rámci této třídy.  
(511) 5, 29, 30  
(210) O-435897

(111) **286850**  
(220) 24.03.2006  
(151) 18.01.2007  
(540)

### LKVB6 KLAS

(730) **UNIOS Pharma s.r.o.**, Robousy 188, Jičín, 50601, CZ  
(740) Ing. Václav Kratochvíl, patentový zástupce, Tábořská 758/33, Mladá Boleslav, 29301  
(510) (5) přípravky farmaceutické, dietetické doplňky potravy minerální, výživové a vitamínové přípravky, přípravky pro hubnutí, přípravky obsahující stopové prvky (vše pro léčebné účely); (29) konzervované a solené potraviny zahrnuté do tř. 29, extrakty z chaluh pro potravinářské účely, jedlá želatina, mléčné výrobky; (30) příchutě a přísady do potravin a nápojů s výjimkou esencí a éterických olejů, glukóza pro výživu, vše v rámci této třídy.  
(511) 5, 29, 30  
(210) O-435898

(111) **286856**  
(220) 04.04.2006  
(151) 18.01.2007  
(540)

### FABIO VERSO

(730) **URODA POLSKA Spółka z ograniczoną odpowiedzialnością**, ul. Niecała 9, lok. U1, 00-098 Warszawa, PL  
(740) Kania, Sedlák, Smola patentová a známková kancelář, Ing. Josef Smola, Mendlovo nám. 1a, Brno, 60300  
(510) (3) parfémové a toaletní výrobky, parfémy, toaletní vody, parfémované vody, kolínská voda, dezodorační a antiperspirační přípravky, antiperspiranty, éterické oleje, koupelové oleje, kosmetické koupelové soli, mýdla a mycí roztoky, koupelové přípravky, kosmetika, kosmetické přípravky, krémy, emulze, roztoky, gely, oleje, pěny a balzámy pro ošetřování pokožky, tělové přípravky, přípravky pro mytí vlasů a péči o vlasy, vlasové vody a roztoky, vlasové kondicionéry, pěny a spreje na vlasy, kráslicí přípravky, přípravky pro make-up a přípravky pro jeho odstraňování, přípravky pro péči o rty a přípravky pro make-up rtů, přípravky pro péči o nehty a malování nehtů, laky na nehty, odstraňovače laků na nehty, holicí přípravky a přípravky po holení, depilační přípravky, přípravky pro intimní hygienu, přípravky pro opalování a pro ochranu před ultrafialovým zářením, samoopalovací přípravky, pudry pro make-up, pudry po koupeli, hygienické pudry, přípravky pro péči o zuby a ústní dutinu, přípravky pro čištění zubů, toaletní potřeby, toaletní hygienické přípravky, chemikálie pro použití v domácnosti, mycí přípravky, prostředky používané pro mytí a praní, mycí a prací prášky, detergenty, tekuté přípravky pro máchání, prací koncentráty, tekuté koncentráty pro máchání, čisticí přípravky, lešticí přípravky, přípravky pro drhnutí, abraziva, čisticí a lešticí mléka, antistatické přípravky pro použití v domácnosti, leštidla na nábytek a podlahy, přípravky pro čištění, leštění, renovaci a konzervaci nábytku ze dřeva, napodobenin dřeva a z plastu, přípravky pro namáčení prádla, přípravky pro čištění a moření, přípravky pro odstraňování usazenin, povlaků a vodního kamene pro použití v domácnosti, mýdla pro praní, mýdla pro zjasňování barev na textiliích, bělicí přípravky pro prací účely, přípravky pro praní kůže, přípravky pro čištění skla, odstraňovače skvrn.  
(511) 3  
(210) O-436182

(111) **286881**  
(220) 28.04.2006  
(151) 18.01.2007  
(540)



(730) **SEMO a.s.**, Smržice 414, Smržice, 79817, CZ  
(740) Ing. Zdeněk Kučera, Dlouhá 207 (P.O.BOX 92), Slušovice, 76315  
(510) (31) osiva; (44) šlechtění rostlin.  
(511) 31, 44  
(210) O-436978

(111) **286882**  
(220) 28.04.2006  
(151) 18.01.2007  
(540)



(730) **SEMO a.s.**, Smržice 414, Smržice, 79817, CZ  
(740) Ing. Zdeněk Kučera, Dlouhá 207 (P.O.BOX 92), Slušovice, 76315  
(510) (31) osiva; (44) šlechtění rostlin.  
(511) 31, 44  
(210) O-436981

(111) **287250**  
(220) 07.08.2006  
(151) 18.01.2007  
(540)

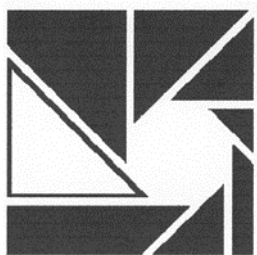

(730) **ABRON, s.r.o.**, Lucemburská 2175/22, Praha 3, 13000, CZ  
(510) (9) přístroje fotografické a jejich příslušenství; (35) zprostředkovatelská činnost v oblasti obchodu; (37) servis a opravy fotografických přístrojů.

(511) 9, 35, 37  
(210) O-439738

(111) **287251**  
(220) 07.08.2006  
(151) 18.01.2007  
(540)



(730) **ABRON, s.r.o.**, Lucemburská 2175/22, Praha 3, 13000, CZ  
(510) (9) přístroje fotografické a jejich příslušenství; (35) zprostředkovatelská činnost v oblasti obchodu; (37) servis a opravy fotografických přístrojů.  
(511) 9, 35, 37  
(210) O-439739

(111) **287424**  
(220) 13.12.2005  
(151) 05.02.2007  
(540)



(730) **Letiště Praha, a. s.**, K Letišti 6/1019, Praha 6, 16008, CZ  
(740) Advokátní kancelář Pokorný, Wagner & partneři, s.r.o., JUDr. Richard Wagner, společník a jednatel, Karolíny Světlé 301/8, Praha 1, 11000  
(510) (35) zprostředkovatelská činnost v oblasti obchodu, poskytování obchodních informací, reklama, pronájem reklamních ploch, venkovní reklama, účetnictví, pomoc při řízení obchodní činnosti, včetně zprostředkování obchodních služeb poskytovaných v oblasti provozování vnitrostátního a mezinárodního letiště, vše v rámci této třídy; (36) pronájem bytových a nebytových prostor, nákup a prodej nemovitostí, správa nemovitostí, směnářské služby, úschovní služby, úschova zavazadel; (37) údržba nemovitostí, úklid a údržba komunikací, údržba a opravy přístávacích ploch, údržba, opravy a mytí motorových vozidel, údržba a opravy letadel, úklid, obsluha a plnění letadel, úklid budov, zednické služby, stavební dozor, klempířství a instalatérství, montáž a údržba telekomunikačních zařízení; (39) autobusová, nákladní a osobní vnitrostátní doprava, dopravní informace, doprovázení turistů, rozvod elektřiny, rozvod užitkové vody, rozvod plynu, výroba a rozvod tepla, doprava a skladování odpadů, pronájem parkovacích ploch, služby týkající se provozu na letištích včetně služeb při odbavovacím procesu na letištích a jiné činnosti pro cestující i necestující veřejnost, přepravce, letecké dopravce, provozovatele letadel a uživatele letišť, zajišťování letecké dopravy, provozování dráhy - vlečky v rámci letiště; (42) projektová a inženýrská činnost ve výstavbě; (43) jídelny a závodní jídelny, ubytovací služby, hostinská činnost; (45) bezpečnostní služba na ochranu majetku a osob, požární služba, hašení požárů.

(511) 35, 36, 37, 39, 42, 43, 45  
(210) O-432346

(111) **287425**  
(220) 13.12.2005  
(151) 05.02.2007  
(540)



- (730) **Letiště Praha, a. s.**, K Letišti 6/1019, Praha 6, 16008, CZ  
(740) Advokátní kancelář Pokorný, Wagner & partneři, s.r.o., JUDr. Richard Wagner, společník a jednatel, Karolíny Světlé 301/8, Praha 1, 11000  
(510) (35) zprostředkovatelská činnost v oblasti obchodu, poskytování obchodních informací, reklama, pronájem reklamních ploch, venkovní reklama, účetnictví, pomoc při řízení obchodní činnosti, včetně zprostředkování obchodních služeb poskytovaných v oblasti provozování vnitrostátního a mezinárodního letiště, vše v rámci této třídy; (36) pronájem bytových a nebytových prostor, nákup a prodej nemovitostí, správa nemovitostí, směnářské služby, úschovny služby, úschova zavazadel; (37) údržba nemovitostí, úklid a údržba komunikací, údržba a opravy přistávacích ploch, údržba, opravy a mytí motorových vozidel, údržba a opravy letadel, úklid, obsluha a plnění letadel, úklid budov, zednické služby, stavební dozor, klempířství a instalatérství, montáž a údržba telekomunikačních zařízení; (39) autobusová, nákladní a osobní vnitrostátní doprava, dopravní informace, doprovázení turistů, rozvod elektřiny, rozvod užitkové vody, rozvod plynu, výroba a rozvod tepla, doprava a skladování odpadů, pronájem parkovacích ploch, služby týkající se provozu na letištích včetně služeb při odbavovacím procesu na letištích a jiné činnosti pro cestující i necestující veřejnost, přepravce, letecké dopravce, provozovatele letadel a uživatele letišť, zajišťování letecké dopravy, provozování dráhy - vlečky v rámci letiště; (42) projektová a inženýrská činnost ve výstavbě; (43) jídelny a závodní jídelny, ubytovací služby, hostinská činnost; (45) bezpečnostní služba na ochranu majetku a osob, požární služba, hašení požárů.  
(511) 35, 36, 37, 39, 42, 43, 45  
(210) O-432347

(111) **287736**  
(220) 04.08.2006  
(151) 22.02.2007  
(540)



- (730) **WatSek, s. r. o.**, Jugoslávská 1706/3, Karlovy Vary, 36001, CZ  
(740) HALAXOVÁ & HALAXOVÁ, TETRAPAT, RNDr. Zdeňka Halaxová, Dukelská 891/4, Olomouc, 77200  
(510) (10) kojenecké potřeby patřící do této třídy jako lahve, savičky, dudlíky, pomůcky pro kojení, kroužky na proezávání zubů; (11) svítidla a

osvětlovací technika; (12) dětské kočárky, sportovní dětské kočárky, včetně skládacích, dětské skládací pojízdné sedačky, bezpečnostní dětské sedačky pro vozidla, dětské koloběžky, dětské tříkolky, odrážedla pro děti, jízdní kola pro děti; (20) dětská chodítka, vysoké židličky pro děti, kolébky, lehátka, dětské postýlky, ohrádky pro děti, matrace pro postýlky, dřevěné přepážky pro nábytek, nekovové vybavení postýlek, regály - skříňky pro hračky, nábytek zejména pro děti, části nábytku a bytové doplňky zařazené v této třídě určené pro děti, lehátka skládací pro děti, sedátka pro děti; (24) ložní pokrývky a přikrývky, ložní a stolní prádlo, lůžkové přehozy, lůžkoviny, přehozy, prostírání pod sklenice a talíře, ručníky, záclonoviny, okenní záclony, plátno, ubrusy, plědy, dětské přikrývky, dětské prošívané přikrývky, dětské polštáře, kočárkové soupravy příkrývek, přebalovací deky, slintačky pro batolata a další dětské textilní doplňky spadající do této třídy; (28) hry, hračky, potřeby pro sport v rámci této třídy.

(511) 10, 11, 12, 20, 24, 28  
(210) O-439697

(111) **287807**  
(220) 14.08.2006  
(151) 22.02.2007  
(540)



- (730) **ČEZ, a. s.**, Duhová 2/1444, Praha 4, 14053, CZ  
(740) JUDr. Aleš Zábrš, Na Beránce 2, Praha 6, 16000  
(510) (16) papírové nosiče informací, zejména tiskoviny, jako časopisy, noviny, knihy, letáky, propagační materiály, plakáty, papírenské a kartonážní zboží, fotografie; (35) inzertní, reklamní a propagační činnost, průzkum trhu, administrativní práce, obstaravatelská a zprostředkovatelská činnost v oblasti obchodu, poskytování pomoci v oblasti obchodu; (41) kulturní, vzdělávací a sportovní činnost, výchovná a zábavní činnost, provozování nadace v oblasti kulturních, vzdělávacích a sportovních aktivit.  
(511) 16, 35, 41  
(210) O-439999

(111) **288554**  
(220) 22.09.2006  
(151) 19.03.2007  
(540)



- (730) **HERO CZECH s.r.o.**, Radlická 751/113e, Praha 5, 15000, CZ  
(740) Mgr. Daniel Macek, advokát, Haštalská 1072/6, Praha 1, 11000  
(510) (5) potraviny pro batolata, dětská výživa, dietetické přípravky a doplňky stravy; (29) mléko a mléčné výrobky.

(511) 5, 29  
(210) O-441305

(111) **288562**  
(220) 25.09.2006  
(151) 19.03.2007  
(540)



(730) **PAREXPO, s.r.o.**, V Ráji 501, Pardubice - Zelené Předměstí, 53002, CZ  
(510) (35) propagační činnost, reklama; (41) vzdělávání; (42) vědecké a technické služby a s tím spojený výzkum a návrhy.  
(511) 35, 41, 42  
(210) O-441329

(111) **288621**  
(220) 03.10.2006  
(151) 19.03.2007  
(540)



(730) **ČEZ, a. s.**, Duhová 2/1444, Praha 4, 14053, CZ  
(740) JUDr. Aleš Zábrš, Na Beránce 2, Praha 6, 16000  
(510) (1) elektřina, elektrická energie, chemické výrobky určené pro průmysl; (35) inzertní, reklamní a propagační činnost, poskytování pomoci při provozu obchodu, obstaravatelská a zprostředkovatelská činnost v oblasti obchodu, zejména v oblasti energetiky, dovoz a vývoz elektřiny, marketing; (39) doprava a skladování, zejména distribuce a transfer elektřiny, rozvod elektřiny a tepla, doprava a skladování radioaktivních odpadů; (40) výroba elektřiny a tepla.  
(511) 1, 35, 39, 40  
(210) O-441590

(111) **288622**  
(220) 03.10.2006  
(151) 19.03.2007  
(540)



(730) **ČEZ, a. s.**, Duhová 2/1444, Praha 4, 14053, CZ  
(740) JUDr. Aleš Zábrš, Na Beránce 2, Praha 6, 16000  
(510) (1) elektřina, elektrická energie, chemické výrobky určené pro průmysl; (35) inzertní, reklamní a propagační činnost, poskytování pomoci při provozu obchodu, obstaravatelská a zprostředkovatelská činnost v oblasti obchodu, zejména v oblasti energetiky, dovoz a vývoz elektřiny, marketing; (39) doprava a skladování, zejména distribuce a transfer elektřiny, rozvod elektřiny a tepla, doprava a skladování radioaktivních odpadů; (40) výroba elektřiny a tepla.  
(511) 1, 35, 39, 40  
(210) O-441591

(111) **288705**  
(220) 11.10.2006  
(151) 19.03.2007  
(540)



(730) **Hálová Zlata PhDr.**, Starobrněnská 13, Brno, 60200, CZ  
(740) Mgr. Hana Poláčková, I.máje 1000, Rožnov pod Radhoštěm, 75661  
(510) (42) vědecké služby v oblasti psychologie a s nimi spojený výzkum a návrhy; (44) služby psychologického poradenství a diagnostiky.  
(511) 42, 44  
(210) O-441847



(111) **288794**  
(220) 20.10.2006  
(151) 19.03.2007  
(540)



(730) **ROYAL ASTONA, s.r.o.**, Evaldova 2099/34a, Šumperk, 78701, CZ  
(510) (16) tiskoviny, mapy, knihy, časopisy, atlasy, publikace, brožury, kalendáře, diáře, plakáty, letáky; (25) oděvy včetně sportovních, dámské, pánské, dětské, obuv; (28) sportovní potřeby, hry, hračky; (41) vydavatelská činnost, vydávání knih, časopisů, periodických, neperiodických publikací, atlasů, průvodců, map.  
(511) 16, 25, 28, 41  
(210) O-442173

(111) **288842**  
(220) 27.10.2006  
(151) 19.03.2007  
(540)



(730) **FK Šardice a.s.**, Šardice 785, Šardice, 69613, CZ  
(740) HALAXOVÁ & HALAXOVÁ, TETRAPAT, RNDr. Zdeňka Halaxová, Dukelská 891/4, Olomouc, 77200  
(510) (35) inzertní, reklamní a propagační činnost, obstaravatelská a zprostředkovatelská činnost v oblasti obchodu, poskytování pomoci při provozu obchodu, marketing, poskytování informací a jiných informačních produktů všeho druhu ve tř. 35, dodavatelské služby pro třetí osoby, administrativní práce, obchodní poradenství, organizování výstav, veletrhů, společenských akcí komerčních nebo reklamních, pronájem reklamních ploch, činnost podnikatelských, ekonomických a organizačních poradců, marketingová činnost, módní přehlídky pro reklamní nebo komerční účely; (41) výchova, vzdělávání, služby v oblasti kultury, zábavy a sportu, organizování a pořádání kulturních, výchovných, vzdělávacích, zábavních a sportovních akcí, slavností a přehlídek, organizování a pořádání festivalů, zprostředkování a organizování divadelních a filmových představení, pořádání soutěží a festivalů včetně soutěží krásy, služby v oblasti estrády, kino, vedení a organizování seminářů, kongresů, konferencí a sympozií, organizování školení, organizování, zprostředkování a pořádání výstav, soutěží a kulturních a společenských akcí, předprodej vstupenek, divadelně-šermířská představení, pořádání městských a hradních slavností, hudební a taneční představení, zprostředkování předvádění dobových řemesel, pořádání kulturně-historických programů na hradech, zámcích a v centrech obcí, agenturní činnost v oblasti kultury, umění, zábavy a sportu, provozování fitness center, provozování sportovních zařízení, pronájem a půjčování sportovního vybavení.

(511) 35, 41  
(210) O-442364

(111) **288902**  
(220) 02.12.2005  
(151) 10.04.2007  
(540)



(730) **ATEMI, s.r.o.**, Velvarská 45/1626, Praha 6, 16000, CZ  
(740) PROPATENT, Ing. Vlasta Sedláčková, Pod Pekařkou 1, Praha 4, 14700  
(510) (16) tiskoviny periodické i neperiodické, fotografie, katalogy, výrobky z papíru; (41) vydavatelství a nakladatelství.  
(511) 16, 41  
(210) O-432040

(111) **289060**  
(220) 09.10.2006  
(151) 10.04.2007  
(540)



(730) **ISCO spol. s r.o.**, Střešovická 906/66, Praha 6, 16000, CZ  
(740) JUDr. Luboš Kuna, advokát, Táborská 29, Praha 4, 14000  
(510) (35) dodavatelské služby pro třetí osoby; (36) nájemní a činžovní domy (vedení -), správa nemovitostí, vybírání nájemného, pronájem nemovitostí; (37) čištění budov (fasád, vnějších povrchů a ploch), čištění budov (interiéru), stavebnictví, stavitelství, zednické služby, štukování, sádrování, tapetování, poradenská činnost v oblasti stavebnictví; (44) zahradní architektura (služby v oblasti -), zahradnické služby, ničení plevele, ničení škůdců v zemědělství, pronájem zemědělských nástrojů a zařízení, rostlinné školky, údržba trávníků.  
(511) 35, 36, 37, 44  
(210) O-441787

(111) **289484**  
(220) 23.10.2006  
(151) 16.04.2007  
(540)



(730) **Matragi Blanka**, Římská 1248/34, Praha 2, 12000, CZ  
(740) JUDr. Jana Ďuricová, Pod Zemankou 1149/3, Praha 4 - Braník, 14700  
(510) (3) parfémy; (9) sluneční brýle a brýlové obroučky; (14) bižuterie - pravá nebo umělá, klenoty; (16) tiskoviny všeho druhu (časopisy, katalogy, knihy), fotografie, papír a výrobky z papíru, obalové materiály; (11) lustry a osvětlovací sklo; (18) deštníky, slunečníky, kabelky; (21) užitkové, ozdobné a figurální výrobky z porcelánu, porcelán malovaný a barvený, porcelánové nádoby, samostatné i v soupravách kávových, čajových, jídelních, speciálních, umělecké předměty z porcelánu, umělecké, drobnůstky z porcelánu, výrobky z užitkového a uměleckého skla hladkého a zušlechtěného; (24) tkaniny, pokrývky ložní a stolní, textilní výrobky neobsažené v jiných třídách; (25) oděvy, oděvy z kůže a imitace kůže, oděvní modely - haute couture, koupací úbory, obuv, kloboučnické zboží; (26) krajky a výšivky, stuhy, šněrovadla, knoflíky, přezky, háčky, oděvní ozdoby, umělé květiny; (35) propagační činnost, reklama módní přehlídky komerčního charakteru; (41) kulturní aktivity - prezentace vizuálního umění pro kulturní a vzdělávací účely, módní zpravodajství, oděvní galerie a módní přehlídky umělecké; (42) módní návrhářství.  
(511) 3, 9, 11, 14, 16, 18, 21, 24, 25, 26, 35, 41, 42  
(210) O-442191

(111) **289524**  
(220) 13.11.2006  
(151) 16.04.2007  
(540)



(730) **ČEZ, a.s.**, Duhová 2/1444, Praha 4, 14053, CZ  
(740) JUDr. Aleš Zábrš, Na Beránce 2, Praha 6, 16000  
(510) (1) elektřina, elektrická energie, chemické výrobky určené pro průmysl; (35) inzertní, reklamní a propagační činnost, poskytování pomoci při provozu obchodu, obstaravatelská a zprostředkovatelská činnost v oblasti obchodu, zejména v oblasti energetiky, dovoz a vývoz elektřiny, marketing; (39) doprava a skladování, zejména distribuce a transfer elektřiny, rozvod elektřiny a tepla, doprava a skladování radioaktivních odpadů; (40) výroba elektřiny a tepla.  
(511) 1, 35, 39, 40  
(210) O-442814

(111) **289525**  
(220) 13.11.2006  
(151) 16.04.2007  
(540)



(730) **ČEZ, a.s.**, Duhová 2/1444, Praha 4, 14053, CZ  
(740) JUDr. Aleš Zábrš, Na Beránce 2, Praha 6, 16000  
(510) (1) elektřina, elektrická energie, chemické výrobky určené pro průmysl; (35) inzertní, reklamní a propagační činnost, poskytování pomoci při provozu obchodu, obstaravatelská a zprostředkovatelská činnost v oblasti obchodu, zejména v oblasti energetiky, dovoz a vývoz elektřiny, marketing; (39) doprava a skladování, zejména distribuce a transfer elektřiny, rozvod elektřiny a tepla, doprava a skladování radioaktivních odpadů; (40) výroba elektřiny a tepla.  
(511) 1, 35, 39, 40  
(210) O-442815

(111) **289526**  
(220) 13.11.2006  
(151) 16.04.2007  
(540)



(730) **ČEZ, a.s.**, Duhová 2/1444, Praha 4, 14053, CZ  
(740) JUDr. Aleš Zábrš, Na Beránce 2, Praha 6, 16000  
(510) (1) elektřina, elektrická energie, chemické výrobky určené pro průmysl; (35) inzertní, reklamní a propagační činnost, poskytování pomoci při provozu obchodu, obstaravatelská a zprostředkovatelská činnost v oblasti obchodu, zejména v oblasti energetiky, dovoz a vývoz elektřiny, marketing; (39) doprava a skladování, zejména distribuce a transfer elektřiny, rozvod elektřiny a tepla, doprava a skladování radioaktivních odpadů; (40) výroba elektřiny a tepla.  
(511) 1, 35, 39, 40  
(210) O-442816

(111) **289527**  
(220) 13.11.2006  
(151) 16.04.2007  
(540)



ČEZ ENERGETICKÉ OPRAVY

(730) **ČEZ, a.s.**, Duhová 2/1444, Praha 4, 14053, CZ  
(740) JUDr. Aleš Zábrš, Na Beránce 2, Praha 6, 16000  
(510) (1) elektřina, elektrická energie, chemické výrobky určené pro průmysl; (35) inzertní, reklamní a propagační činnost, poskytování pomoci při provozu obchodu, obstaravatelská a zprostředkovatelská činnost v oblasti obchodu, zejména v oblasti energetiky, dovoz a vývoz elektřiny, marketing; (39) doprava a skladování, zejména distribuce a transfer elektřiny, rozvod elektřiny a tepla, doprava a skladování radioaktivních odpadů; (40) výroba elektřiny a tepla.  
(511) 1, 35, 39, 40  
(210) O-442817

(111) **289529**  
(220) 13.11.2006  
(151) 16.04.2007  
(540)



I&C ENERGO

(730) **ČEZ, a.s.**, Duhová 2/1444, Praha 4, 14053, CZ  
(740) JUDr. Aleš Zábrš, Na Beránce 2, Praha 6, 16000  
(510) (1) elektřina, elektrická energie, chemické výrobky určené pro průmysl; (35) inzertní, reklamní a propagační činnost, poskytování pomoci při provozu obchodu, obstaravatelská a zprostředkovatelská činnost v oblasti obchodu, zejména v oblasti energetiky, dovoz a vývoz elektřiny, marketing; (39) doprava a skladování, zejména distribuce a transfer elektřiny, rozvod elektřiny a tepla, doprava a skladování radioaktivních odpadů; (40) výroba elektřiny a tepla.  
(511) 1, 35, 39, 40  
(210) O-442819

(111) **289528**  
(220) 13.11.2006  
(151) 16.04.2007  
(540)



ČEZ ENERGOSERVIS

(730) **ČEZ, a.s.**, Duhová 2/1444, Praha 4, 14053, CZ  
(740) JUDr. Aleš Zábrš, Na Beránce 2, Praha 6, 16000  
(510) (1) elektřina, elektrická energie, chemické výrobky určené pro průmysl; (35) inzertní, reklamní a propagační činnost, poskytování pomoci při provozu obchodu, obstaravatelská a zprostředkovatelská činnost v oblasti obchodu, zejména v oblasti energetiky, dovoz a vývoz elektřiny, marketing; (39) doprava a skladování, zejména distribuce a transfer elektřiny, rozvod elektřiny a tepla, doprava a skladování radioaktivních odpadů; (40) výroba elektřiny a tepla.  
(511) 1, 35, 39, 40  
(210) O-442818

(111) **289530**  
(220) 13.11.2006  
(151) 16.04.2007  
(540)



ČEZ LOGISTIKA

(730) **ČEZ, a.s.**, Duhová 2/1444, Praha 4, 14053, CZ  
(740) JUDr. Aleš Zábrš, Na Beránce 2, Praha 6, 16000  
(510) (1) elektřina, elektrická energie, chemické výrobky určené pro průmysl; (35) inzertní, reklamní a propagační činnost, poskytování pomoci při provozu obchodu, obstaravatelská a zprostředkovatelská činnost v oblasti obchodu, zejména v oblasti energetiky, dovoz a vývoz elektřiny, marketing; (39) doprava a skladování, zejména distribuce a transfer elektřiny, rozvod elektřiny a tepla, doprava a skladování radioaktivních odpadů; (40) výroba elektřiny a tepla.  
(511) 1, 35, 39, 40  
(210) O-442820

(111) **289531**  
(220) 13.11.2006  
(151) 16.04.2007  
(540)



(730) **ČEZ, a.s.**, Duhová 2/1444, Praha 4, 14053, CZ  
(740) JUDr. Aleš Zábrš, Na Beránce 2, Praha 6, 16000  
(510) (1) elektřina, elektrická energie, chemické výrobky určené pro průmysl;  
(35) inzertní, reklamní a propagační činnost, poskytování pomoci při  
provozu obchodu, obstaravatelská a zprostředkovatelská činnost v oblasti  
obchodu, zejména v oblasti energetiky, dovoz a vývoz elektřiny,  
marketing; (39) doprava a skladování, zejména distribuce a transfer  
elektřiny, rozvod elektřiny a tepla, doprava a skladování radioaktivních  
odpadů; (40) výroba elektřiny a tepla.  
(511) 1, 35, 39, 40  
(210) O-442821

(111) **289533**  
(220) 13.11.2006  
(151) 16.04.2007  
(540)



(730) **ČEZ, a.s.**, Duhová 2/1444, Praha 4, 14053, CZ  
(740) JUDr. Aleš Zábrš, Na Beránce 2, Praha 6, 16000  
(510) (1) elektřina, elektrická energie, chemické výrobky určené pro průmysl;  
(35) inzertní, reklamní a propagační činnost, poskytování pomoci při  
provozu obchodu, obstaravatelská a zprostředkovatelská činnost v oblasti  
obchodu, zejména v oblasti energetiky, dovoz a vývoz elektřiny,  
marketing; (39) doprava a skladování, zejména distribuce a transfer  
elektřiny, rozvod elektřiny a tepla, doprava a skladování radioaktivních  
odpadů; (40) výroba elektřiny a tepla.  
(511) 1, 35, 39, 40  
(210) O-442823

(111) **289532**  
(220) 13.11.2006  
(151) 16.04.2007  
(540)



(730) **ČEZ, a.s.**, Duhová 2/1444, Praha 4, 14053, CZ  
(740) JUDr. Aleš Zábrš, Na Beránce 2, Praha 6, 16000  
(510) (1) elektřina, elektrická energie, chemické výrobky určené pro průmysl;  
(35) inzertní, reklamní a propagační činnost, poskytování pomoci při  
provozu obchodu, obstaravatelská a zprostředkovatelská činnost v oblasti  
obchodu, zejména v oblasti energetiky, dovoz a vývoz elektřiny,  
marketing; (39) doprava a skladování, zejména distribuce a transfer  
elektřiny, rozvod elektřiny a tepla, doprava a skladování radioaktivních  
odpadů; (40) výroba elektřiny a tepla.  
(511) 1, 35, 39, 40  
(210) O-442822

(111) **289534**  
(220) 13.11.2006  
(151) 16.04.2007  
(540)



(730) **ČEZ, a.s.**, Duhová 2/1444, Praha 4, 14053, CZ  
(740) JUDr. Aleš Zábrš, Na Beránce 2, Praha 6, 16000  
(510) (1) elektřina, elektrická energie, chemické výrobky určené pro průmysl;  
(35) inzertní, reklamní a propagační činnost, poskytování pomoci při  
provozu obchodu, obstaravatelská a zprostředkovatelská činnost v oblasti  
obchodu, zejména v oblasti energetiky, dovoz a vývoz elektřiny,  
marketing; (39) doprava a skladování, zejména distribuce a transfer  
elektřiny, rozvod elektřiny a tepla, doprava a skladování radioaktivních  
odpadů; (40) výroba elektřiny a tepla.  
(511) 1, 35, 39, 40  
(210) O-442824

(111) **289535**  
(220) 13.11.2006  
(151) 16.04.2007  
(540)



ČEZ PRODEJ

(730) **ČEZ, a. s.**, Duhová 2/1444, Praha 4, 14053, CZ  
(740) JUDr. Aleš Zábrš, Na Beránce 2, Praha 6, 16000  
(510) (1) elektřina, elektrická energie, chemické výrobky určené pro průmysl;  
(35) inzertní, reklamní a propagační činnost, poskytování pomoci při  
provozu obchodu, obstaravatelská a zprostředkovatelská činnost v oblasti  
obchodu, zejména v oblasti energetiky, dovoz a vývoz elektřiny,  
marketing; (39) doprava a skladování, zejména distribuce a transfer  
elektřiny, rozvod elektřiny a tepla, doprava a skladování radioaktivních  
odpadů; (40) výroba elektřiny a tepla.

(511) 1, 35, 39, 40  
(210) O-442825

(111) **289536**  
(220) 13.11.2006  
(151) 16.04.2007  
(540)



ČEZ SPRÁVA MAJETKU

(730) **ČEZ, a. s.**, Duhová 2/1444, Praha 4, 14053, CZ  
(740) JUDr. Aleš Zábrš, Na Beránce 2, Praha 6, 16000  
(510) (1) elektřina, elektrická energie, chemické výrobky určené pro průmysl;  
(35) inzertní, reklamní a propagační činnost, poskytování pomoci při  
provozu obchodu, obstaravatelská a zprostředkovatelská činnost v oblasti  
obchodu, zejména v oblasti energetiky, dovoz a vývoz elektřiny,  
marketing; (39) doprava a skladování, zejména distribuce a transfer  
elektřiny, rozvod elektřiny a tepla, doprava a skladování radioaktivních  
odpadů; (40) výroba elektřiny a tepla.

(511) 1, 35, 39, 40  
(210) O-442826

(111) **289693**  
(220) 13.11.2006  
(151) 23.04.2007  
(540)



(730) **Jeseníky - Sdružení cestovního ruchu**, Kladská 1, Šumperk, 78701, CZ  
(740) VYNÁLEZ, s.r.o., Vinohradská 45, Praha 2, 12000  
(510) (35) informační a propagační služby v rámci této třídy, poradenství v  
obchodních záležitostech, pomoc při řízení obchodní činnosti, pomoc při  
řízení obchodních a průmyslových podniků, obchodní management a  
podnikové poradenství, obchodní nebo podnikatelské informace, komerční  
informační kanceláře, informační centra v rámci této třídy, obchodní nebo  
podnikatelský průzkum, hospodářské (ekonomické) prognózy, služby  
týkající se přemísťování provozů nebo podniků, marketingové služby v  
rámci této třídy, marketingové studie, analýzy nákupních a  
velkoobchodních cen, průzkum trhu, průzkum veřejného mínění,  
statistické informace, styky s veřejností, spotřebitelské průzkumy a  
rešerše, účetnictví, revize účtů (audit), analýzy nákladů, oceňování  
obchodních podniků, provádění výpisů z účtů, dražby, personální  
poradenství, posuzování efektivnosti provozu a racionalizace práce, nábor  
zaměstnanců, psychologické testování pro výběr zaměstnanců, příprava  
a vyhotovení daňových přiznání, příprava mezd a výplatních listin,  
zprostředkovatelské práce, služby reklamních agentur a propagace jako je  
zajišťování reklamy on-line v počítačové síti Internet, rozhlasové reklamy,  
televizní reklamy, pronájem reklamní doby v komunikačních médiích,  
organizování komerčních nebo reklamních výstav a veletrhů,  
aktualizování a pronájem reklamních materiálů a reklamních ploch,  
inzerce poštou, předvádění zboží, služby modelek - předvádění pro  
reklamní účely a podporu prodeje, rozšiřování reklamních materiálů  
(letáků, prospektů, tisků, vzorků) zákazníkům, venkovní reklama,  
vydávání reklamních nebo náborových, propagačních a inzertních textů,  
vylepování plakátů, aranžování výkladů, obchodní vedení uměleckých  
agentur, správa hotelů, dovozní a vývozní kanceláře, sekretářské služby,  
vyřizování telefonních vzkazů a dotazů, těsnopis, stenografie, přepisování,  
psaní na stroji, zpracování textů, překlad a systemizace informací do  
počítačových databází, vedení kartoték a souborů v počítači, vyhledávání  
dat v počítačových souborech, kopírování nebo rozmnožování  
(reprodukce) dokumentů, dokladů apod., fotokopírování, zajišťování  
předplatného novin a časopisů, pronájem fotokopírovacích a  
kancelářských strojů a zařízení, pronájem prodejních automatů,  
dodavatelské služby pro třetí osoby, nákup výrobků a služeb pro jiné  
podniky, poradenské služby v rámci této třídy, destinační management  
turistické destinace Jeseníky - služby této třídy; (41) vzdělávací a školící  
činnosti v rámci této třídy, služby pro oddech a rekreace, informace a  
zprostředkování možností rekreace, rozptýlení, zábavy, management  
turistických destinací, organizování vzdělávacích, zábavných, sportovních  
soutěží nebo soutěží krásy, organizování kulturních nebo vzdělávacích  
výstav, organizování živých představení a vystoupení, pořádání  
divadelních představení, provozování kinosálů, koncertní síně,  
provozování muzeí, knihovny (půjčovny knih), pořádání diskoték,  
organizování a vedení kolokvií, konferencí, kongresů, seminářů, sympozií,  
informace o výchově a vzdělávání, školení, praktické cvičení, instruktážní  
výcvik, zkoušení, přezkoušení, dálkové studium, korespondenční kurzy,  
internátní školy, dětské jesle a školky, prázdninové tábory, náboženská  
výchova, pomoc a poradenství pro volbu povolání, vzdělávací a školící  
činnosti v rámci této třídy, výstavní a galerijní činnost v rámci této třídy,  
provozování kasin a heren, provozování her on-line (z počítačové sítě),  
noční kluby, karaoke, výchovně-zábavné klubové služby, kluby zdraví,  
cirkusy, drezúra zvířat, provozování zoologických zahrad, půjčování  
filmů, umělecké a módní agentury, estrády, pořádání loterií, organizování  
plesů, plánování a organizování večírků a oslav, předprodej vstupenek,  
filmová tvorba, filmová studia, dabing, digitální zpracování obrazu,

nahrávací studia, výroba rozhlasových a televizních programů, zpravodajské služby, obrazové zpravodajství, fotografování, půjčování a pronájem divadelních a jiných dekorací včetně osvětlení, pronájem rozhlasových a televizních přijímačů, půjčování přenosných videokamer, vydávání knih, elektronické publikování (DTP), poskytování on-line elektronických publikací (bez možnosti stažení), vydávání elektronických knih a časopisů on-line, posunková řeč (tlumočení), překladatelské služby, pořádání a řízení pracovních setkání, tělesná výchova, provozování a pronájem sportovních zařízení - golfových hřišť, stadiónů, tenisových dvorců, plaveckých bazénů, gymnastický výcvik, půjčování sportovního nářadí, s výjimkou dopravních prostředků; (42) právní poradenství, právnícké (komerční) služby, konzultační služby v oblasti duševního vlastnictví, jeho ochrany a licenčních smluv, správa autorských práv, arbitrážní služby, ověřování pravosti uměleckých děl, poradenství o ochraně životního prostředí, meteorologické informace, poradenství v rámci této třídy, tvorba webových prezentací, počítačové programování, tvorba software, instalace, aktualizace, kopírování počítačových programů, pronájem počítačového software, výroba, správa a hosting webových stránek (pro třetí osoby), obnova počítačových dat, pronájem počítačů, tvorba a analýza počítačových systémů, poradenské služby v oblasti počítačového hardware, přenos dat nebo dokumentů z fyzických nosičů na elektronické nosiče, převod dat a počítačových programů (ne fyzický), grafický design, design průmyslový, umělecký design, oděvní návrhářství, interiérová výzdoba, dárkové balení, navrhování obalů, vývoj a výzkum nových výrobků, zkoušky materiálů, kalibrování (měření), kontrola kvality, technické kontroly vozidel, inženýrské práce (expertizy), architektura, architektonické poradenství, plánování městské výstavby, projekce (stavební), projektová činnost, studie technických projektů, expertizy, analýzy a výzkum fyzikální, chemický, biologický výzkum, bakteriologický výzkum, geodézie, geologické expertizy, geologický průzkum a výzkum, analýzy těžby ropných polí, výzkum v oblasti kosmetiky, zkoušení textilu, výzkum v oboru strojírenství.

(511) 35, 41, 42  
(210) O-442811

(111) **289796**  
(220) 05.10.2006  
(151) 30.04.2007  
(540)

### BG QUICK

(730) **BG SYS HT s.r.o.**, Holubova 389, Pardubice, 53003, CZ  
(740) Rott, Růžička & Guttman Patentové, známkové a advokátní kanceláře, JUDr. Vladimír Rott, Vinohradská 37, Praha 2, 12000  
(510) (1) lepidla pro průmyslové účely; (2) nátěry podlah, nátěry jako silniční značení; (17) hydroizolační nátěry; (19) stavební materiály nekovové zařazené do této třídy, zejména suchá malta.

(511) 1, 2, 17, 19  
(210) O-441708

(111) **290608**  
(220) 16.11.2005  
(151) 06.06.2007  
(540)



(730) **GALATEA Group, a.s.**, Pod koupalištěm 881, Kosmonosy, 29306, CZ  
(510) (43) hotelové a restaurační služby; (44) zdravotnické služby v oblasti rehabilitace, neurologie, dermatologie, kosmetiky.  
(511) 43, 44  
(210) O-431524

(111) **290609**  
(220) 12.12.2005  
(151) 06.06.2007  
(540)

### HYDREX

(730) **HYDREX, s.r.o.**, Partizánska ul. č. 1877, Hřiňová, SK  
(740) Ing. Jiří Dohnal, Nedbalova 29, Brno, 62300  
(510) (7) stavební, pracovní a zemědělské stroje a jejich příslušenství, obráběcí stroje; (12) vozidla, pozemní dopravní prostředky a jejich příslušenství; (16) papír, lepenka a výrobky z těchto materiálů, periodické a neperiodické publikace, letáky, brožury, tiskoviny a jiné propagační materiály, fotografie, kancelářské potřeby s výjimkou nábytku; (35) reklamní a propagační činnost, marketing, inzertní činnost, administrativní práce, pomoc při řízení obchodní činnosti; (37) opravy, údržba, servis, seřizování a čištění motorových vozidel, stavebních a pracovních strojů, služby ve stavebnictví, služby opravářské, údržbářské a instalační, zprostředkovatelská činnost v oblasti oprav, údržby, servisu a instalace; (39) osobní a nákladní silniční motorová doprava, pronájem a půjčování motorových vozidel, dopravních prostředků, stavebních a pracovních strojů, zprostředkování dopravy a přepravy.  
(511) 7, 12, 16, 35, 37, 39  
(210) O-432284

(111) **291689**  
(220) 08.11.2005  
(151) 01.08.2007  
(540)



(730) **PINKO a.s.**, Vlašimská 409, Benešov, 25601, CZ  
(740) Ing. Jaroslav Novotný, Římská 45, Praha 2, 12000  
(510) (29) mléko a mléčné výrobky; (30) zmrzliny a mražené výrobky zařazené v této třídě; (32) nealkoholické nápoje.  
(511) 29, 30, 32  
(210) O-431260

(111) **292354**  
(220) 03.10.2006  
(151) 05.09.2007  
(540)

### THE OLD BARREL

(730) **UNITED BRANDS, s.r.o.**, Modletice 98, okres Praha-východ, 25101, CZ  
(740) Rott, Růžička & Guttman Patentové, známkové a advokátní kanceláře, JUDr. Michal Růžička CSc., patentový zástupce, Vinohradská 37, Praha 2, 12000  
(510) (33) alkoholické nápoje (s výjimkou pív).  
(511) 33  
(210) O-441597

(111) **292459**  
(220) 03.02.2006  
(151) 12.09.2007  
(540)

### Komerční banka

(730) **Komerční banka, a.s.**, Na Příkopě 33/969, Praha 1, 11407, CZ  
(510) (16) papírové nosiče informací, zejména tiskoviny, letáky, propagační materiály, plakáty, fotografie, psací a kancelářské potřeby, papírenské zboží; (35) inzertní, reklamní a propagační činnost, pomoc při řízení obchodní činnosti, obchodní administrativa, kancelářské práce, marketing;

(36) služba finanční, peněžní, nemovitostní a pojišťovací, zejména přijímání vkladů od veřejnosti, poskytování úvěrů, investování do cenných papírů na vlastní účet, finanční pronájem (leasing), platební styk a zúčtování, vydávání platebních prostředků jako platebních karet, cestovních šeků, poskytování záruk, otevírání akreditivů, obstarávání inkasa, poskytování investičních služeb, obchodování na vlastní účet nebo na účet klienta s devizovými hodnotami a se zlatem, finanční makléřství, směnářská činnost (nákup devizových prostředků), výkon funkce depozitáře, poskytování bankovních informací, pronájem bezpečnostních schránek, vydávání hypotečních zástavních listů a činnosti, které přímo souvisejí s činnostmi výše uvedenými.

(511) 16, 35, 36  
(210) O-434079

(111) **292647**  
(220) 09.12.2005  
(151) 19.09.2007  
(540)

### DE SPY

(730) **Hrnčíř Zdenek Ing.**, Vlastimila Moravce 30 - SPY, Nové Město nad Metují, 54901, CZ  
(510) (35) zprostředkovatelská činnost v oblasti obchodu, poradenství v obchodní činnosti, marketing, informační servis, veškeré služby spojené s oblastí personalistiky, výběr pracovníků, poradenství pro pracovníky, zprostředkování zaměstnání; (42) designérské práce, grafické práce, návrhy interiérů, interiérová tvorba (design interiérových doplňků), tvorba firemního image a firemního stylu pro třetí osoby.  
(511) 35, 42  
(210) O-432251

(111) **292652**  
(220) 03.10.2006  
(151) 19.09.2007  
(540)



(730) **UNITED BRANDS, s.r.o.**, Modletice 98, okres Praha-východ, 25101, CZ  
(740) Rott, Růžička & Guttman Patentové, známkové a advokátní kanceláře, JUDr. Michal Růžička CSc., patentový zástupce, Vinohradská 37, Praha 2, 12000  
(510) (33) alkoholické nápoje (s výjimkou pív) pocházející z Ameriky.  
(511) 33  
(210) O-441598

(111) **293767**  
(220) 05.12.2005  
(151) 07.11.2007  
(540)



(730) **Astrosat Media s.r.o.**, Přátelství 986, Praha 10 - Uhřetěves, 10401, CZ  
(740) JUDr. Jana Fráňová, advokátka, Jakubská 14, Praha 1, 11000  
(510) (16) tiskoviny všeho druhu, zejména noviny, časopisy, knihy, propagační materiály - v rámci této třídy; (35) reklamní, inzertní a propagační činnosti, komerční informační servis; (38) šíření elektronických časopisů, informací, elektronických periodik, knih v elektronické podobě prostřednictvím elektronické, telekomunikační nebo počítačové sítě, zejména Internetu; (41) vydavatelská a nakladatelská činnost, vydávání odborných, vzdělávacích a zábavných zpráv a publikací, vydávání statistických zpráv, informací.  
(511) 16, 35, 38, 41  
(210) O-432054

(111) **293899**  
(220) 06.02.2006  
(151) 14.11.2007  
(540)

### Optix

(730) **Omega Optix, s.r.o.**, Klimentská 46/1216, Praha 1, 11002, CZ  
(740) Mgr. Lenka Suchánková LL.M., Na Příkopě 392/9, Praha 1, 11000  
(510) (36) makléřství, jednatelství, půjčky, finanční služby; (40) leštění optického skla; (44) služby optiků.  
(511) 36, 40, 44  
(210) O-434148

(111) **295383**  
(220) 25.10.2006  
(151) 24.01.2008  
(540)

### CZECH FINANCE

(730) **CZECH FINANCE, a.s.**, Mšecká 967, Nové Strašecí, 27101, CZ  
(740) HALAXOVÁ & HALAXOVÁ, TETRAPAT, RNDr. Zdeňka Halaxová, Dukelská 891/4, Olomouc, 77200  
(510) (12) motorové a nemotorové dopravní prostředky, jejich součásti a náhradní díly, vše patřící do této třídy; (39) pronájem a půjčování dopravních prostředků, zejména nákladních a užitkových vozidel.  
(511) 12, 39  
(210) O-442258

(111) **296568**  
(220) 28.04.2006  
(151) 05.03.2008  
(540)



(730) **SEMO a.s.**, Smržice 414, Smržice, 79817, CZ  
(740) Ing. Zdeněk Kučera, Dlouhá 207 (P.O.BOX 92), Slušovice, 76315  
(510) (44) šlechtění rostlin.  
(511) 44  
(210) O-436982

(111) **297247**  
(220) 10.10.2006  
(151) 08.04.2008  
(540)

### HOLIDAY NAVIGATOR

(730) **Boomerang Publishing s.r.o.**, Nad Kazankou 708/37, Praha 7 - Trója, 17100, CZ  
(510) (16) tiskárenské výrobky z papíru, periodické a neperiodické tiskoviny všeho druhu, knihy, brožury, časopisy, noviny, kalendáře, samolepky, plošná reklama, letáky, tisková periodika, poznámkové bloky, papírové a igelitové tašky, papírové reklamní předměty; (35) reklamní a propagační činnost; (41) nakladatelství a vydavatelství.  
(511) 16, 35, 41  
(210) O-441827

(111) **300177**  
(220) 29.03.2006  
(151) 03.09.2008  
(540)

### LAGUNA

(730) **Toman Miloslav Mgr.**, Brandlova 1557, Praha 4, 14900, CZ  
(740) Václav Müller, patentový zástupce, Filipova 2016, Praha 4, 14800  
(510) (5) výrobky dietetické, pro léčebné účely, potraviny pro děti, batolata a nemocné, potravinové přípravky a doplňky všeho druhu, jako posilující přípravky, tonika, vitamínové přípravky, poživatiny pro doplnění redukčních diet nebo přípravků pro hubnutí, vše s léčebnými účinky, přípravky s léčebnými účinky obsahující biochemické katalyzátory, zejména pro fyzicky aktivní osoby, rekonvalescenty a nemocné, vše výše uvedené určené k léčebným účelům, dezinfekční prostředky, WC deodoranty, WC osvěžovače, WC gely, přípravky pro dezinfekci bytu, prostředky k ničení plevele, přípravky zvěrolékařské, diabetické přípravky pro léčebné účely.  
(511) 5  
(210) O-436033

(111) **313847**  
(220) 27.03.2006  
(151) 25.08.2010  
(540)

### DIESELPOWER

(730) **Gold Eagle Co.**, 4400 South Kildare, 60632 Chicago, IL, US  
(740) Společná advokátní kancelář Všeťečka Zelený Švorčík Kalenský a partneři, JUDr. Otakar Švorčík, Hálkova 2, Praha 2, 12000  
(510) (1) chemická aditiva pro použití s naftovým palivem, chemická aditiva pro použití s naftovým palivem, zabalená v jednotlivých nádobách pro maloobchodní prodej v obchodech s autopříslušenstvím, v železářstvích, drogeriích a obchodních domech.  
(511) 1  
(210) O-464723



### Zániky ochranných známek uplynutím doby platnosti

Kapitola obsahuje údaje o ochranných známkách, které zanikly uplynutím doby platnosti podle ustanovení § 29 odst. 1 zákona č. 441/2003 Sb.

Číslo zápisu	Datum zániku	Číslo zápisu	Datum zániku	Číslo zápisu	Datum zániku	Číslo zápisu	Datum zániku
93633	28.04.2015	197758	04.05.2015	277033	02.05.2015	277890	03.05.2015
152111	25.04.2015	197759	04.05.2015	277034	02.05.2015	278086	25.04.2015
156294	04.05.2015	197760	04.05.2015	277035	02.05.2015	278087	25.04.2015
156480	26.04.2015	198538	25.04.2015	277036	03.05.2015	278088	26.04.2015
162424	30.04.2015	199394	04.05.2015	277477	25.04.2015	278090	27.04.2015
162622	30.04.2015	199395	04.05.2015	277478	25.04.2015	278093	27.04.2015
162652	04.05.2015	199396	04.05.2015	277479	25.04.2015	278094	27.04.2015
186456	04.05.2015	199397	04.05.2015	277480	25.04.2015	278095	28.04.2015
187200	04.05.2015	201002	24.04.2015	277481	25.04.2015	278097	28.04.2015
190022	04.05.2015	201003	25.04.2015	277482	25.04.2015	278098	28.04.2015
190023	04.05.2015	201008	04.05.2015	277486	25.04.2015	278099	29.04.2015
192409	24.04.2015	201011	04.05.2015	277487	25.04.2015	278102	29.04.2015
192411	24.04.2015	202657	26.04.2015	277488	25.04.2015	278104	03.05.2015
192413	25.04.2015	202658	28.04.2015	277489	25.04.2015	278107	03.05.2015
192420	26.04.2015	203428	27.04.2015	277492	25.04.2015	278108	03.05.2015
192421	26.04.2015	203429	27.04.2015	277493	25.04.2015	278109	03.05.2015
192424	27.04.2015	203430	27.04.2015	277494	26.04.2015	278113	04.05.2015
192438	03.05.2015	203431	02.05.2015	277495	26.04.2015	278596	25.04.2015
192440	03.05.2015	217629	27.04.2015	277496	26.04.2015	278601	27.04.2015
192443	04.05.2015	217630	04.05.2015	277497	26.04.2015	278605	27.04.2015
193115	04.05.2015	218651	24.04.2015	277500	26.04.2015	278606	27.04.2015
193842	24.04.2015	220709	03.05.2015	277504	27.04.2015	278609	29.04.2015
193845	26.04.2015	225747	04.05.2015	277509	27.04.2015	278610	29.04.2015
193847	26.04.2015	276414	26.04.2015	277511	28.04.2015	278613	29.04.2015
193848	26.04.2015	276415	27.04.2015	277513	28.04.2015	278614	01.05.2015
193849	27.04.2015	276416	27.04.2015	277514	29.04.2015	278618	02.05.2015
193853	03.05.2015	276417	27.04.2015	277516	29.04.2015	278619	02.05.2015
194575	26.04.2015	276418	27.04.2015	277519	29.04.2015	278620	03.05.2015
194576	26.04.2015	276419	27.04.2015	277521	29.04.2015	279144	27.04.2015
194577	26.04.2015	276421	02.05.2015	277522	29.04.2015	279243	27.04.2015
194578	27.04.2015	276424	03.05.2015	277523	29.04.2015	279245	29.04.2015
194579	27.04.2015	276994	25.04.2015	277525	29.04.2015	279246	04.05.2015
195535	24.04.2015	276995	25.04.2015	277527	29.04.2015	279247	04.05.2015
195539	26.04.2015	276999	26.04.2015	277528	29.04.2015	279249	04.05.2015
195541	26.04.2015	277001	27.04.2015	277530	29.04.2015	280012	26.04.2015
195543	26.04.2015	277003	27.04.2015	277532	29.04.2015	280014	26.04.2015
195546	03.05.2015	277007	27.04.2015	277533	29.04.2015	280015	26.04.2015
195553	03.05.2015	277009	27.04.2015	277536	02.05.2015	280017	28.04.2015
195554	04.05.2015	277010	27.04.2015	277537	02.05.2015	280022	03.05.2015
195555	04.05.2015	277011	27.04.2015	277538	02.05.2015	280024	03.05.2015
196415	26.04.2015	277012	27.04.2015	277539	02.05.2015	280025	03.05.2015
196949	26.04.2015	277013	27.04.2015	277541	02.05.2015	280026	04.05.2015
197725	25.04.2015	277014	28.04.2015	277542	02.05.2015	280027	04.05.2015
197726	25.04.2015	277015	28.04.2015	277543	02.05.2015	281739	27.04.2015
197728	26.04.2015	277016	28.04.2015	277545	04.05.2015	282244	02.05.2015
197733	26.04.2015	277018	29.04.2015	277546	04.05.2015	282246	02.05.2015
197744	27.04.2015	277021	29.04.2015	277548	04.05.2015	282997	25.04.2015
197745	27.04.2015	277025	02.05.2015	277549	04.05.2015	282999	28.04.2015
197757	04.05.2015	277030	02.05.2015	277889	03.05.2015	283000	02.05.2015

Číslo zápisu	Datum zániku	Číslo zápisu	Datum zániku	Číslo zápisu	Datum zániku	Číslo zápisu	Datum zániku
283001	03.05.2015	285352	27.04.2015	286726	03.05.2015	331963	29.04.2015
283002	03.05.2015	285353	28.04.2015	287463	04.05.2015		
284595	27.04.2015	285355	29.04.2015	331961	29.04.2015		
285351	27.04.2015	286725	03.05.2015	331962	29.04.2015		

### Změny vlastníků ochranných známek

Kapitola obsahuje údaje o ochranných známkách, které byly převedeny nebo přešly ve smyslu ustanovení § 15 odst. 1, 2 a § 16 zákona č. 441/2003 Sb. na jiného vlastníka v rozsahu všech zapsaných výrobků nebo služeb.

Číslo zápisu	Dřívější vlastník	Nynější vlastník	S účinností od
155218	The Procter & Gamble Company, společnost zřízená podle zákonů státu Ohio, One Procter & Gamble Plaza, Cincinnati, OH, US	Unilever N.V., Weena 455, 3013 AL Rotterdam, NL	23.11.2015
158972	The Procter & Gamble Company, společnost zřízená podle zákonů státu Ohio, One Procter & Gamble Plaza, Cincinnati, OH, US	Unilever N.V., Weena 455, 3013 AL Rotterdam, NL	23.11.2015
159985	Mine Safety Appliances Company, 121 Gamma Drive, Pittsburgh, PA, US	Mine Safety Appliances Company, LLC, 1000 Cranberry Woods Drive, Cranberry Township, 16066, PA, US	18.11.2015
159985	Mine Safety Appliances Company, LLC, 1000 Cranberry Woods Drive, Cranberry Township, 16066, PA, US	MSA TECHNOLOGY, LLC, 1000 Cranberry Woods Drive, Cranberry Township, 16066, PA, US	18.11.2015
174221	AGMA agentura pro marketing, spol. s r.o., Na Vrších 2349/18, Praha 10, 10000, CZ	Croninová Lucie Mgr., MBA, Janského 2439, Praha 5, 15000, CZ	18.11.2015
177924	The Procter & Gamble Company, Společnost zřízená podle zákonů státu Ohio, One Procter & Gamble Plaza, Cincinnati, OH, US	Unilever N.V., Weena 455, 3013 AL Rotterdam, NL	23.11.2015
181409	The Procter & Gamble Company, společnost zřízená podle zákonů státu Ohio, One Procter & Gamble Plaza, Cincinnati, OH, US	Unilever N.V., Weena 455, 3013 AL Rotterdam, NL	23.11.2015
182245	The Procter & Gamble Company, společnost zřízená podle zákonů státu Ohio, One Procter & Gamble Plaza, Cincinnati, OH, US	Unilever N.V., Weena 455, 3013 AL Rotterdam, NL	23.11.2015
195845	BUREAU VERITAS CZECH REPUBLIC, spol. s r.o., Olbrachtova 1/1589, Praha 4, 14002, CZ	BUREAU VERITAS CZECH REPUBLIC, spol. s r.o., Olbrachtova 1589/1, Praha - Krč, 14000, CZ	19.11.2015
197078	Pichler Vertriebs - Ges.m.b.H. u.NfG.KG., Kindermanngasse 9, A-8020 Graz, AT	Northland GmbH, Grabenstraße 90c, A-8010 Graz, AT	20.11.2015
198728	Ing. Jiří Marek, Jana Zábrany 238, Humpolec, 39601, CZ	MAREK reklama s.r.o., Jana Zábrany 238, Humpolec, 39601, CZ	18.11.2015
207455	PERSTORP AB, Perstorp, SE	SHOELLER Allibert GmbH, Sacktannen 1, Schwerin, DE	18.11.2015
227220	Crystal Cruises, Inc. a California corporation, 2049 Century park East, Suite 1400, Los Angeles, CA, US	Crystal Cruises, llc, 11755 Wilshire Boulevard, Suite 900, 90025 Los Angeles, CA, US	20.11.2015
236319	Vasechko Dmitrii, Mira 35/23, Jekatěrinburg, RU	KABELOVNA KABEX a.s., Politických vězňů 84, Holýšov, 34562, CZ	23.11.2015
237622	The Procter & Gamble Company, One Procter & Gamble Plaza, Cincinnati, OH, US	Unilever N.V., Weena 455, 3013 AL Rotterdam, NL	23.11.2015
262203	SWIETELSKY stavební s.r.o., Pražská tř. 495/58, České Budějovice, 37004, CZ	Swietelsky Baugesellschaft m.b.H., Edlbacherstr. 10, 4020 Linz, AT	23.11.2015
262204	SWIETELSKY stavební s.r.o., Pražská tř. 495/58, České Budějovice, 37004, CZ	Swietelsky Baugesellschaft m.b.H., Edlbacherstr. 10, 4020 Linz, AT	23.11.2015
275807	Revital Group s.r.o., Politických vězňů 934/15, Praha 1, 11000, CZ	REVITAL SERVIS s.r.o., Politických vězňů 934/15, Praha 1 - Nové Město, 11000, CZ	18.11.2015
277411	SIA BENSON Ltd, Unit 5B, 210 Church Road, Leyton, London, E10 75Q, GB	BEST BUY PRODUCTS s.r.o., Náměstí 14. října 1307/2, Praha 5 - Smíchov, 15000, CZ	23.11.2015
278163	ROSENGART TABACCO s.r.o., Pražská 16/810, Praha 10, 10221, CZ	JOAMA s.r.o., Ke škole 1397/3, Praha 4 - Chodov, 14900, CZ	24.11.2015
280423	Vasechko Dmitrii, Mira 35/23, Jekatěrinburg, RU	KABELOVNA KABEX a.s., Politických vězňů 84, Holýšov, 34562, CZ	23.11.2015
280692	Kabeláč Martin, Sedmihorky 19, Turnov, 51101, CZ	Bokotej Andrej, Vesec 41, Mírová pod Kozákovem, 51101, CZ	24.11.2015
280915	Plzeňský Prazdroj a.s., U Prazdroje 7, Plzeň, 30100, CZ	Soare sekt a.s., Vídeňská 101/119, Brno, Dolní Heršpice, 61900, CZ	18.11.2015
280919	Plzeňský Prazdroj a.s., U Prazdroje 7, Plzeň, 30100, CZ	Soare sekt a.s., Vídeňská 101/119, Brno, Dolní Heršpice, 61900, CZ	18.11.2015
281363	S & K MOTION spol. s r. o., Gorkého 1, Brno, 60200, CZ	S&K LABEL spol. s r. o., Hošťálkova 117, Praha 6, 16900, CZ	23.11.2015
281364	S & K MOTION spol. s r. o., Gorkého 1, Brno, 60200, CZ	S&K LABEL spol. s r. o., Hošťálkova 117, Praha 6, 16900, CZ	23.11.2015
281367	S & K MOTION spol. s r. o., Gorkého 1, Brno, 60200, CZ	S&K LABEL spol. s r. o., Hošťálkova 117, Praha 6, 16900, CZ	23.11.2015
281411	ONYO, s. r. o., Do Kopečka 324, Říčany, Radošovice, 25101, CZ	ENEX GROUP s.r.o., Biskupský dvůr 2095/8, Praha 1, 11000, CZ	18.11.2015
281919	S & K MOTION spol. s r. o., Gorkého 1, Brno, 60200, CZ	S&K LABEL spol. s r. o., Hošťálkova 117, Praha 6, 16900, CZ	23.11.2015
283183	S & K MOTION spol. s r. o., Gorkého 1, Brno, 60200, CZ	S&K LABEL spol. s r. o., Hošťálkova 117, Praha 6, 16900, CZ	23.11.2015
284642	Mikšíková Jaroslava, Žerotínovo nám. 162/11, Přerov, 75002, CZ	Mikšíková Michaela Bc., Žerotínovo nám. 162/11, Přerov, 75002, CZ	19.11.2015
290396	Götz Petr, I. Olbrachta 20, Jablonec nad Nisou, 46604, CZ	Naum Nikoláos, Moskevská 658/41, Liberec IV - Perštýn, 46001, CZ	18.11.2015

Číslo zápisu	Dřívější vlastník	Nynější vlastník	S účinností od
300317	The Procter & Gamble Company, One Procter & Gamble Plaza, 45202 Cincinnati, OH, US	Unilever N.V., Weena 455, 3013 AL Rotterdam, NL	23.11.2015
300805	The Procter & Gamble Company, One Procter & Gamble Plaza, Cincinnati, 45202, OH, US	Unilever N.V., Weena 455, 3013 AL Rotterdam, NL	23.11.2015
302078	STALLERGENES SA, 6, rue Alexis de Tocqueville, 92160 Antony, FR	STALLERGENES, 6, rue Alexis de Tocqueville, 92160 Antony, FR	18.11.2015
305446	STALLERGENES SA, 6, rue Alexis de Tocqueville, Antony, FR	STALLERGENES, 6, rue Alexis de Tocqueville, 92160 Antony, FR	18.11.2015
307576	Plzeňský Prazdroj, a.s., U Prazdroje 7, Plzeň, 30497, CZ	Soare sekt a.s., Vídeňská 101/119, Brno, Dolní Heršpice, 61900, CZ	18.11.2015
307577	Plzeňský Prazdroj, a.s., U Prazdroje 7, Plzeň, 30497, CZ	Soare sekt a.s., Vídeňská 101/119, Brno, Dolní Heršpice, 61900, CZ	18.11.2015
307578	Plzeňský Prazdroj, a.s., U Prazdroje 7, Plzeň, 30497, CZ	Soare sekt a.s., Vídeňská 101/119, Brno, Dolní Heršpice, 61900, CZ	18.11.2015
307581	Plzeňský Prazdroj, a.s., U Prazdroje 7, Plzeň, 30497, CZ	Soare sekt a.s., Vídeňská 101/119, Brno, Dolní Heršpice, 61900, CZ	18.11.2015
309002	Vasechko Dmitrii, Mira 35/23, Jekatěrinburg, RU	KABELOVNA KABEX a.s., Politických vězňů 84, Holýšov, 34562, CZ	23.11.2015
319768	The Procter & Gamble Company, One Procter & Gamble Plaza, 45202 Cincinnati, OH, US	Unilever N.V., Weena 455, 3013 AL Rotterdam, NL	23.11.2015
324447	SP - DIAMED PLUS s.r.o., náměstí Národních Hrdinů 769/2, Olomouc, 77111, CZ	ČESKÁ LÉKÁRNA HOLDING, a.s., Palackého třída 924/105, Brno, Královo Pole, 61200, CZ	24.11.2015
324448	SP - DIAMED PLUS s.r.o., náměstí Národních Hrdinů 769/2, Olomouc, 77111, CZ	ČESKÁ LÉKÁRNA HOLDING, a.s., Palackého třída 924/105, Brno, Královo Pole, 61200, CZ	24.11.2015
329368	Hanjin Shipping Holdings Co., Ltd., 25-11, Yoido-Dong, Youngdeungpo-Ku, Seoul, KR	Hanjin Shipping Co., Ltd., 25, Gukjegeumyung-ro 2-gil, Yeongdeungpo-gu, Seoul, KR	24.11.2015
329696	Krompaský Erik, Malkovského 600, Praha 9, 19900, CZ	Holásková Kamila Bc., DiS., U Rybníka 722, Hovorčovice, 25064, CZ	23.11.2015
332247	Vinařství Barborka Velké Pavlovice s.r.o., Traťová 574/1, Brno, Horní Heršpice, 61900, CZ	BUDA-MONT, spol. s r.o., Herink 7, Herink, 25101, CZ	18.11.2015
333707	Duda Leoš, Obeciny 3985, Zlín, 76001, CZ	Leon ORTHOSHOOES s.r.o., Zlín, Obeciny XIII 3985, 76001, CZ	18.11.2015
334923	Vinařství Barborka Velké Pavlovice s.r.o., Traťová 574/1, Brno, Horní Heršpice, 61900, CZ	BUDA-MONT, spol. s r.o., Herink 7, Herink, 25101, CZ	18.11.2015
335498	Vinařství Barborka Velké Pavlovice s.r.o., Traťová 574/1, Brno, Horní Heršpice, 61900, CZ	BUDA-MONT, spol. s r.o., Herink 7, Herink, 25101, CZ	18.11.2015
335499	Vinařství Barborka Velké Pavlovice s.r.o., Traťová 574/1, Brno, Horní Heršpice, 61900, CZ	BUDA-MONT, spol. s r.o., Herink 7, Herink, 25101, CZ	18.11.2015
335500	Vinařství Barborka Velké Pavlovice s.r.o., Traťová 574/1, Brno, Horní Heršpice, 61900, CZ	BUDA-MONT, spol. s r.o., Herink 7, Herink, 25101, CZ	18.11.2015
337092	C4P s.r.o., Komenského 946, Zlín - Malenovice, 76302, CZ	AbbVie s.r.o., Hadovka Office Park, Evropská 2591/33d, Praha 6, 16000, CZ	18.11.2015
342942	COFRA Holding AG, Grafenauweg 10, Zug, CH	COFRA Holding AG, Grafenauweg 10, Zug, AT	24.11.2015

### Změny v údajích o vlastnících ochranných známek

Kapitola obsahuje ochranné známky, u kterých byla v rejstříku ochranných známek vyznačena změna v údajích o vlastnících ve smyslu ustanovení § 27 odst. 2 a 7 zákona č. 441/2003 Sb.

Číslo zápisu	Vlastník	S účinností od
199784	CHAMPION PRODUCTS EUROPE LIMITED, Suite 8, Plaza 212, Blanchardstown Corporate Park 2, Blanchardstown, Dublin 15, IE	18.11.2015
199827	Šembera Jiří, Nad lomem 2707/6, Brno - Líšeň, 62800, CZ	19.11.2015
199970	VÍNO NITRA, spol. s r.o., Dolnozoborská 14, Nitra, 94901, SK	24.11.2015
201280	MICRO-EPSILON Czech Republic, spol. s r.o., Na Libuši 891, Bechyně, 39165, CZ	23.11.2015
202876	DIHRAS Nálevka Jiří, Bříza 76, Všestary, 50312, CZ	24.11.2015
202982	KITO CORPORATION, 2000 Tsuijijarai, Showa-cho, Nakakoma-gun, Yamanashi, JP	24.11.2015
203075	KÁVOVINY akciová společnost, Jana Palacha 515, Pardubice, Zelené Předměstí, 53002, CZ	23.11.2015
203076	KÁVOVINY akciová společnost, Jana Palacha 515, Pardubice, Zelené Předměstí, 53002, CZ	23.11.2015
203077	KÁVOVINY akciová společnost, Jana Palacha 515, Pardubice, Zelené Předměstí, 53002, CZ	23.11.2015
206778	Musil Dobroslav Ing., patentová kancelář, Zábrdovická 11, Brno, 61500, CZ	24.11.2015
208157	VÍNO NITRA, spol. s r.o., Dolnozoborská 14, Nitra, 94901, SK	24.11.2015
210942	MEGA PLUS s.r.o., Černohorská 265, Janské Lázně, 54225, CZ	20.11.2015
229322	Steak Ranches International B.V., Surinameplein 124, 1058 GV Amsterdam, NL	24.11.2015
251917	The Hygenic Corporation, 1245 Home Avenue, Akron 44310, OH, US	18.11.2015
278787	RFspin s. r. o., Na Beránce 57/2, Praha 6, Dejvice, 16000, CZ	20.11.2015
280258	FO invest s.r.o., Argentinská 286/38, Praha 7 - Holešovice, 17000, CZ	19.11.2015
280532	Místní akční skupina Krkonoše, z. s., Prostřední Lánov 39, Lánov, 54341, CZ	18.11.2015
280813	Sklopisek Stěleč, a. s., Hrdoňovice 80, Újezd pod Troskami, 50745, CZ	23.11.2015
281340	Wyeth LLC, 235 East 42nd Street, New York, 10017, NY, US	23.11.2015
281422	MORAVSKOSLEZSKÉ DRÁTOVNÝ, a.s., Syllabova 1263/60, Ostrava - Vítkovice, 70300, CZ	24.11.2015
281449	Branč Jaromír Dr., 128, Svatoslav, 66101, CZ	19.11.2015
281568	ISOTRA a.s., Bílovecká 2411/1, Opava, Předměstí, 74601, CZ	20.11.2015
281598	METAKON s.r.o., V pískách 400/20, Brno - město, 62000, CZ	23.11.2015
281601	DS Soft Olomouc, spol. s r.o., Krameriova 117/16, Olomouc - Lazce, 77900, CZ	20.11.2015
282085	Pentia Consulting s.r.o., náměstí Práce 2512, Zlín, 76001, CZ	19.11.2015
282255	Flos Moravae, s.r.o., Žižkova 1150/6, Mikulov, 69201, CZ	19.11.2015
282385	PLASTIA s.r.o., Na Brázdě 1321/8, Praha - Michle, 14100, CZ	20.11.2015
282617	FIXnet s.r.o., Pravdova 1274, Sušice II, 34201, CZ	19.11.2015
282690	Bartoň Milan, Hybešova 1225/26, Olomouc - Hodolany, 77900, CZ	24.11.2015
283092	URODA POLSKA Spółka z ograniczona odpowiedzialnościa, ul. Niecała 9, lok. U1, 00-098 Warszawa, PL	19.11.2015
283101	Unie kosmetiček, Moskevská 22/18, Česká Lípa, 47001, CZ	18.11.2015
283127	HP TRONIC, s.r.o., Kútíky 637, Zlín - Prštné, 76001, CZ	23.11.2015
283128	HP TRONIC, s.r.o., Kútíky 637, Zlín - Prštné, 76001, CZ	23.11.2015
284094	Marian Jiří Ing., Konojedská 1560/18, Praha 10, 10000, CZ	20.11.2015
284431	Filípek Drahomír, Polní 797, Bílovice nad Svitavou, 66401, CZ	19.11.2015
284671	VITTO TEA BOARD, s.r.o., Na Pankráci 1618/30, Praha 4, Nusle, 14000, CZ	20.11.2015
286856	URODA POLSKA Spółka z ograniczona odpowiedzialnościa, ul. Niecała 9, lok. U1, 00-098 Warszawa, PL	19.11.2015
289796	BG SYS HT s.r.o., Holubova 389, Pardubice, 53003, CZ	18.11.2015
290608	GALATEA Group, a.s., Pod koupalištěm 881, Kosmonosy, 29306, CZ	20.11.2015
292354	UNITED BRANDS,s.r.o., Modletice 98, okres Praha-východ, 25101, CZ	18.11.2015
292652	UNITED BRANDS,s.r.o., Modletice 98, okres Praha-východ, 25101, CZ	18.11.2015
297247	Boomerang Publishing s.r.o., Nad Kazankou 708/37, Praha 7 - Trója, 17100, CZ	20.11.2015
335232	KLEPIERRE (société anonyme), 26 Boulevard des Capucines, 75009 Paris, FR	18.11.2015
337436	Áčko klub, s.r.o., Pekařská 246/80, Brno, Staré Brno, 60200, CZ	23.11.2015