

Číselné INID kódy pro označování bibliografických dat technických řešení

INID Codes for the identification of bibliographic data of technical solutions

(Standard WIPO ST. 9 a ST. 80)

(11)	číslo patentu/zápisu/osvědčení	(11)	Number of the patent/registration/certification
(15)	datum zápisu průmyslového vzoru	(15)	Industrial design registration date
(21)	číslo přihlášky/žádosti	(21)	.Application number
(22)	datum podání přihlášky/žádosti	(22)	Date of application filling
(23)	údaje o výstavní prioritě	(23)	Exhibition priority data
(28)	počet průmyslových vzorů	(28)	Number of industrial designs included in the application
(31)	číslo prioritní přihlášky	(31)	Number of priority application
(32)	datum podání prioritní přihlášky	(32)	Filing date of priority application
(33)	země priority	(33)	Priority country
(40)	datum zveřejnění přihlášky vynálezu	(40)	Date of publication of patent application
(45)	datum zveřejnění zapsaného průmyslového vzoru	(45)	Publication date of the registered industrial design
(47)	datum zveřejnění udělení patentu a zápisu užitého vzoru, datum zápisu užitého vzoru, datum oznámení udělení evropského patentu v Evropském patentovém věstníku	(47)	Publication date of patent granting and publication date of utility model registration, registration date of utility model, publication date of European patent granting in the European patent bulletin
(51)	mezinárodní patentové třídění/Locarnské třídění průmyslových vzorů	(51)	International Patent Classification/ Locarno Classification for Industrial Designs
(54)	Název	(54)	Title
(55)	vyobrazení průmyslového vzoru	(55)	Reproduction of the industrial design
(57)	Anotace	(57)	Abstract
(68)	číslo základního patentu	(68)	Number of the basic patent
(71)	označení přihlašovatele/žadatele	(71)	Applicant
(72)	označení původce	(72)	Inventor
(73)	označení majitele/vlastníka	(73)	Owner
(74)	označení zástupce	(74)	Attorney's name and address
(86)	číslo mezinárodní přihlášky	(86)	International application number
(87)	číslo mezinárodního zveřejnění	(87)	International publication number
(92)	datum a číslo první registrace přípravku pro Českou republiku	(92)	Date and number(s) of the first authorization to market the product in the CZ
(93)	datum, číslo a země první registrace přípravku v rámci Společenství	(93)	Date, number(s) and country of the first authorization to market the product in the EEC
(94)	doba platnosti osvědčení	(94)	Term of certification validity
(95)	označení a typ přípravku	(95)	Name of the product and product type
(96)	datum podání a číslo evropské patentové přihlášky	(96)	European patent application filling date and number
(97)	datum zveřejnění a číslo zveřejnění evropské patentové přihlášky v Evropském patentovém věstníku	(97)	European patent application publication date and publication number in the European patent bulletin

Číselné INID kódy pro označování bibliografických dat ochranných známek

INID codes and minimum required for the identification of bibliographic data relating to marks

(Standard WIPO ST.60)

(111)	Číslo zápisu ochranné známky (registrace)	(111)	Number of registration
(151)	Datum zápisu ochranné známky	(151)	Date of the registration
(210)	Číslo přihlášky ochranné známky (spisu)	(210)	Number of the application
(220)	Datum podání přihlášky	(220)	Date of filing of the application
(320)	Datum vzniku práva přednosti	(320)	Date of the first application
(442)	Datum zveřejnění přihlášky po průzkumu	(442)	Date of the publication of the examined application
(450)	Datum zveřejnění zápisu ochranné známky ve Věstníku	(450)	Date of publication of the registration
(510)	Seznam výrobků a služeb	(510)	List of goods and/or services
(511)	Číslo třídy výrobků a služeb	(511)	Number of the class of goods and/or services
(526)	Omezení rozsahu ochrany o prvek	(526)	Disclaimer
(540)	Znění nebo vyobrazení ochranné známky	(540)	Reproduction of the mark
(551)	Kolektivní ochranná známka	(551)	Collective mark
(554)	Prostorová ochranná známka	(554)	Three-dimensional mark
(558)	Ochranná známka tvořená pouze barvou nebo kombinací barev	(558)	Mark consisting exclusively of one or several colours
(583)	Datum právní moci rozhodnutí/výsledek rozhodnutí	(583)	Date of the legal force of the decision/ result of the decision
(591)	Údaje o barevnosti ochranné známky	(591)	Information concerning colour
(730)	Přihlašovatel/vlastník ochranné známky	(730)	The applicant or the holder of the mark
(740)	Zástupce	(740)	Name and address of the representative
(811)	Mezinárodní číslo zápisu ochranné známky	(811)	Number of the international registration
(890)	Kód státu ochrany mezinárodní ochranné známky	(890)	INID code of the state of the international mark

Kódy pro kódování záhlaví oznámení publikovaných ve Věstníku

(Standard WIPO ST. 17)

BB9A	zveřejněné přihlášky vynálezů	MK1K	zánik užitého vzoru uplynutím doby platnosti
FG1K	zapsané užité vzory	MK4A	zánik patentů uplynutím doby platnosti
FG4A	udělené patenty	MK4F	zánik autorských osvědčení uplynutím doby platnosti
FG4Q	zapsané průmyslové vzory	MK4Q	zánik průmyslového vzoru uplynutím doby ochrany
LD3K	částečný výmaz užitého vzoru	MM4A	zánik patentů pro nezaplacení ročních poplatků
LD4Q	částečný výmaz průmyslového vzoru	MM4F	zánik autorských osvědčení pro nezaplacení ročních poplatků
MA4A	zánik patentů vzdáním se	ND1K	prodloužení platnosti užitého vzoru
MA4F	zánik autorských osvědčení vzdáním se	ND4Q	obnova doby ochrany průmyslového vzoru
MC3K	výmaz užitého vzoru	PA4A	změna autorského osvědčení na patent
MC4A	zrušení patentu	PC9A	změna dispozičního práva k vynálezu
MC4F	zrušení autorského osvědčení	PD1K	převod práv a ostatní změny majitelů užitého vzoru
MC4Q	výmaz průmyslového vzoru	PD4A	převod práv a ostatní změny majitelů patentů
MH1K	zánik užitého vzoru vzdáním se	PD4Q	převod práv a ostatní změny vlastníků průmyslových vzorů
MH4A	částečné zrušení patentu	QA9A	nabídka licence
MH4F	částečné zrušení autorského osvědčení	SB4A	zapsané patenty do rejstříku po odtajnění
MH4Q	zánik průmyslového vzoru vzdáním se	SB4F	zapsaná autorská osvědčení do rejstříku po odtajnění

Opravy Změny Různé

Opravy u přihlášek vynálezů s žádostí o udělení patentu

HA9A	jmenování vynálezce		
HB9A	oprava jmen	HG9A	oprava chyb v třídění
HC9A	změna jmen	HH9A	oprava nebo změna všeobecně
HD9A	oprava adres	HK9A	tiskové chyby v úředních věstnících
HE9A	změna adres		
HF9A	oprava dat		

Opravy ochranných dokumentů

Patenty	autorská osvědčení	užité vzory	průmyslové vzory	
TA4A	TA4F	TA1K	TA4Q	jmenování vynálezce
TB4A	TB4F	TB1K	TB4Q	oprava jmen
TC4A	TC4F	TC1K	TC4Q	změna jmen
TD4A	TD4F	TD1K	TD4Q	oprava adres
TE4A	TE4F	TE1K	TE4Q	změna adres
TF4A	TF4F	TF1K	TF4Q	oprava dat
TG4A	TG4F	TG1K	TG4Q	oprava chyb v třídění
TH4A	TH4F	TH1K	TH4Q	oprava nebo změna všeobecně
TK9A	TK9F	TK1K	TK4Q	tiskové chyby v úřed. věstnících

Kódy pro označování zemí a mezinárodních organizací použité ve věstníku

AT	Rakousko
AU	Austrálie
CH	Švýcarsko
CN	Čína
CZ	Česká republika
DE	Spolková republika Německo
EE	Estonsko
GB	Velká Británie
HK	Hongkong
KR	Korejská republika
LU	Lucembursko
NL	Nizozemsko
PL	Polsko
RU	Ruská federace
SK	Slovensko
US	Spojené státy americké
VC	Svatý Vincenc a Grenadiny

Kódy pro označování států USA použité ve věstníku

NC	North Carolina
CT	Connecticut
DE	Delaware
IN	Indiana
MA	Massachusetts
RI	Rhode Island

BB9A

Zveřejněné přihlášky vynálezů - přehled podle čísel přihlášek

Dále uvedené přihlášky vynálezů byly zveřejněny dnem, uvedeným ve Věstníku podle zákona č. 527/1990 Sb., o vynálezech a zlepšovacích návrzích, ve znění pozdějších předpisů, a jsou k dispozici v patentové knihovně Úřadu průmyslového vlastnictví, Antonína Čermáka 2a, 160 68, Praha 6.

2013-950	H 05 H 1/24	(2006.01)	2014-335	B 64 G 1/54	(2006.01)
2014-257	G 01 N 33/14	(2006.01)	2014-337	F 23 R 7/00	(2006.01)
2014-267	B 62 M 1/24	(2013.01)	2014-338	A 61 B 5/00	(2006.01)
2014-306	C 07 D 277/64	(2006.01)	2014-340	H 02 J 3/38	(2006.01)
2014-329	D 01 H 4/08	(2006.01)	2014-348	C 22 C 38/00	(2006.01)
2014-330	A 61 F 2/28	(2006.01)	2014-854	G 01 B 11/26	(2006.01)
2014-332	A 61 K 38/18	(2006.01)	2014-855	G 01 B 9/00	(2006.01)
2014-334	B 60 R 16/02	(2006.01)			

Zveřejněné přihlášky vynálezů - řazené podle MPT

- (51) **A61B 5/00** (2006.01)
H04M 1/02 (2006.01)
H04M 99/00 (2006.01)
H04W 99/00 (2009.01)
- (21) **2014-338**
(71) Kranz Vladimír Ing., Praha 4, CZ
(72) Kranz Vladimír Ing., Praha 4, CZ
(54) **Mobilní telefon s přidavnými funkcemi**
(22) 15.05.2014
(57) Předmětem vynálezu je mobilní telefon (100') opatřený mechanismem (782) pro výměnu akumulátoru (129) bez odejmutí krytu mobilního telefonu. Mobilní telefon je opatřen překlenovacím zdrojem (836) pro napájení mobilního telefonu po dobu výměny akumulátoru (129). Mobilní telefon je dále opatřen mikroprocesorem pro zpracování přidavných funkcí, zejména fyziologických signálů uživatelem, příkladně tepové frekvence, sejmутých snímači (143', 143''). Dále je předmětem vynálezu nabíječka pro nabíjení akumulátoru (129) mobilního telefonu (100').

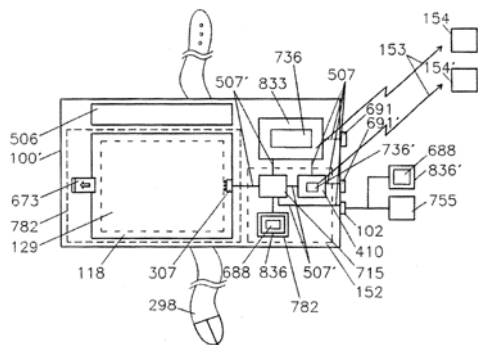

- (51) **A61F 2/28** (2006.01)
A61F 2/30 (2006.01)
A61L 27/40 (2006.01)
- (21) **2014-330**
(71) Technická univerzita v Liberci, Liberec 1, CZ
(72) Chvojka Jiří Ing., Ph.D., Liberec, CZ
Košťáková Eva Ing. Bc., Ph.D., Turnov, CZ
Lukaš David prof., CSc., Liberec, CZ
Šafka Jiří Ing., Ph.D., Ostroměň, CZ
Kříž Kristián, Liberec, CZ
(54) **3D kompozitní materiál určený především jako biodegradabilní náhrada chrupavky**
(22) 13.05.2014
(57) Materiál pro náhradu kloubní chrupavky na bázi nanovláken s různou plošnou hmotností a vzorováním v ploše vrstvy, čímž materiál získává místa s větší a s menší porozitou. Nanovláknový materiál je propojen

vrstevami vytvořenými pomocí metody 3D tisku a tím je vytvořen kompozitní materiál.

- (74) RETROPATENT s.r.o., Mgr. Kamil Kolátor, Dolní náměstí 679/5, Jablonec nad Nisou, 46601
-
- (51) **A61K 38/18** (2006.01)
A23C 9/152 (2006.01)
A61P 25/00 (2006.01)
A61K 38/00 (2006.01)
C07K 14/48 (2006.01)
- (21) **2014-332**
(71) Masarykova univerzita, Brno, CZ
(72) Bienertová- Vašků Julie doc. MUDr., Ph.D., Brno, CZ
Tomandl Josef doc. RNDr., Ph.D., neuváděno, CZ
(54) **Neurotrofiny pro stimulaci reparace mozkové tkáně a přípravek je obsahující**
(22) 14.05.2014
(57) Řešení se týká použití neurotrofinů pro výrobu přípravku pro perorální podání pro zvýšení reparace mozkové tkáně savců. Dále řešení popisuje přípravek pro perorální podání určený pro stimulaci reparace mozkové tkáně, který obsahuje neurotrofiny.
- (74) INVENTIA s.r.o., RNDr. Kateřina Hartvichová, Na Bělidle 3, Praha 5, 15000
-
- (51) **B60R 16/02** (2006.01)
B60K 35/00 (2006.01)
B62D 1/10 (2006.01)
B62D 1/11 (2006.01)
B62D 1/16 (2006.01)
- (21) **2014-334**
(71) SMART-TEC s.r.o., Velké Poříčí, CZ
(72) Stránský Jan Ing., Náchod, CZ
Šolc David, Náchod, CZ
(54) **Řízení**
(22) 15.05.2014
(57) Řízení, zejména řízení pohyblivého se dopravního nebo pracovního prostředku obsahuje hnací hřídel (1) spojenou s řídicím prostředkem (16), kterým je zejména volant, a nejméně jedno lineární vedení (3), které tvoří spojení elektrického a/nebo bezpečnostního a/nebo ovládacího zařízení řídicího prostředku (16) se zbytkem dopravního nebo pracovního prostředku. Řídicí prostředek (16) je uspořádán jako otočný vůči pevně uspořádanému náboji (2), který je uspořádán v hnací hřídeli (1), a kterým je vedeno lineární vedení (3). Hnací hřídel (1) je rozdělena na dvě vzájemně mechanicky propojené části (4, 5) mezi nimiž ústí lineární vedení (3) vedené části (4) hřídele (1) spojenou s řídicím prostředkem (16). Náboj (2) je nedílnou součástí převodové skříně (10) a nejméně jeho část je uspořádána v její dutině (11) s tím, že v převodové skříně (10) je uložena část (4) hřídele (1) spojená s řídicím prostředkem (16), která je ozubeným převodem (6) spojena s pastorkem (12), který je dalším

ozubeným převodem (7) spojen s druhou částí (5) hřídele (1). Pastorek (12) je také uložen v dutině (11) převodové skříně (10).

(74) Ing. Milan Škoda, Nahořanská 308, Nové Město nad Metují, 54901

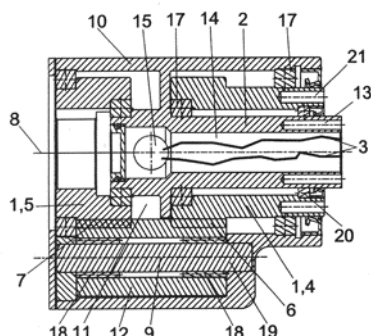

(51) **B64G 1/54** (2006.01)
G21F 1/12 (2006.01)

(21) **2014-335**

(71) 5M s.r.o., Kunovice, CZ

(72) Pavlica Richard Ing., Ph.D., Zlín, CZ

Mikulčíková Lenka Ing., Praha 4- Krč, CZ

Inneman Adolf Ing., Ph.D, Praha 5- Jinonice, CZ

Mirovský Jaromír Ing., Praha 5- Stodůlky, CZ

(54) **Kompozitní strukturální panel pro miniaturní krychlový kosmický satelit**

(22) 15.05.2014

(57) Kompozitní strukturální panel pro miniaturní krychlový kosmický satelit sestává z kompozitového jádra (1) z vláknového kompozitu s polymerní matricí, na nějž je nanášena adhezivní vrstva (2) a nejméně jedna vrstva (3) kovového povlaku pro zlepšení schopnosti panelu stínit ionizující záření a pro povrchovou ochranu kompozitních dílů.

(74) Patentová a známková kancelář Novotný, Ing. Jaroslav Novotný, Římská 45/2135, Praha 2, 12000

(51) **B62M 1/24** (2013.01)

(21) **2014-267**

(71) Böhm František, Rudolfov, CZ

Prenerová Ingrid, Adamov, CZ

Kovářová Irena Mgr., Rudolfov, CZ

(72) Böhm František, Rudolfov, CZ

(54) **Ekologické vozidlo pro přepravu osob a/nebo zavazadel**

(22) 18.04.2014

(57) Ekologické vozidlo pro přepravu osob a/nebo zavazadel zahrnuje alespoň jeden nosný rám, opatřený alespoň dvěma koly (2, 3) a alespoň jednou sedačkou (4), řídicí prostředek spojený s alespoň jedním říditelným kolem (3) a pohonný prostředek spojený s alespoň jedním hnaným kolem (2). Pohonný prostředek tvoří dvě šlapací páky (59, 59') uložené na společné ose (58) s možností kývavého protisměrného pohybu šlapacích pák (59, 59'), přičemž šlapací páky (59, 59') jsou opatřeny prostředkem pro přenos síly šlapání na hnané kolo (2). Pohonný prostředek dále tvoří dvě vratné pružiny (65, 65'), pro návrat šlapacích pák (59, 59') do výchozí polohy, ukotvené k nosnému rámu. Vratné pružiny (65, 65') jsou připojeny ke šlapacím pákám (59, 59'), které jsou uspořádány v přední části vozidla (1) a jsou synchronizované, přičemž střed osy (58) je otočně uložen v objímce (66) spojené s nosným rámem, a každá šlapací páka (59, 59') je spojena s jedním kuželovým ozubeným kolem (67, 67') otočně uloženým na ose (58) a kuželová ozubená kola (67, 67') jsou v záběru se společným kuželovým ozubeným kolem (68), uspořádaným kolmo k ose (58).

(74) PatentCentrum Sedlák a Partners s.r.o., Ing. Jiří Sedlák, Husova 5, České Budějovice, 37001

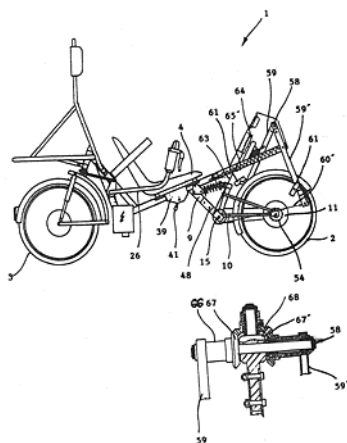

(51) **C07D 277/64** (2006.01)

C07D 417/12 (2006.01)

C07D 417/14 (2006.01)

A61K 31/428 (2006.01)

A61K 31/4427 (2006.01)

A61K 31/497 (2006.01)

A61K 31/498 (2006.01)

A61P 35/02 (2006.01)

A61P 35/00 (2006.01)

(21) **2014-306**

(71) Vysoká škola chemicko- technologická v Praze, Praha 6, CZ
Ústav molekulární a translační medicíny Lékařské fakulty Univerzity Palackého v Olomouci, Olomouc, CZ

Ústav molekulární genetiky, Akademie Věd ČR, Praha 4, CZ

(72) Kaplánek Robert Ing., Ph.D., Praha 10, CZ

Bříza Tomáš Ing., Ph.D., Praha 4, CZ

Havlík Martin Ing., Ph.D., Praha 6, CZ

Rak Jakub Ing., Plzeň, CZ

Kejik Zdeněk Ing., Ph.D., Sokolov, CZ

Džubák Petr MUDr., Ph.D., Citov, CZ

Hajdúch Marián doc. MUDr., Ph.D., Moravský Beroun, CZ

Konečný Petr Mgr., Neředín, Olomouc, CZ

Štěpánková Jana Mgr., Ph.D., Smilovice u Třince, CZ

Králová Jarmila RNDr., CSc., Praha 2, CZ

Král Vladimír prof. RNDr., DSc., Praha 2, CZ

(54) **Benzothiazolem substituované cyklobut-3-en-1,2-dion-3-hydrazony a jejich použití k léčbě leukémií a nádorových onemocnění**

(22) 06.05.2014

(57) Předmětem řešení jsou benzothiazolem substituované cyklobut-3-en-1,2-dion-3-hydrazony obecného vzorce I – V mající substituovanou 2-hydroxyarylovou skupinu obecného vzorce I a II, nebo mající 2-N-(hetero)arylovou skupinu, obecného vzorce III – V, a jejich farmaceuticky využitelné soli. Tyto látky mají cytostatický účinek a lze je použít k přípravě terapeutik pro léčbu leukémií a nádorových onemocnění.

(74) Oddělení pro vědu a výzkum VŠCHT Praha, Ing. Iveta Pospíšilová, Technická 1905/5, Praha 6, 16628

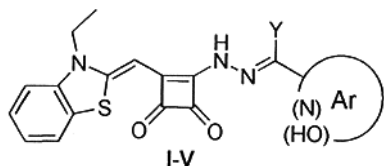

- (51) **C22C 38/00** (2006.01)
C21D 7/13 (2006.01)
C21D 8/00 (2006.01)
C21D 1/00 (2006.01)

(21) **2014-348**

(71) Západočeská univerzita v Plzni, Plzeň, CZ

(72) Mašek Bohuslav prof. Dr., Kaznějov, CZ

Jirková Hana Dr. Ing., Strakonice, CZ

Aišman David Ing., Plzeň, CZ

Vančura Filip Ing., Zlín, CZ

(54) **Způsob tepelného zpracování vysokolegované oceli**

(22) 21.05.2014

(57) Vynález se týká způsobu tepelného zpracování vysokolegované oceli výsledně tvořené strukturou z nerozpuštěných karbidů kovu v podobě globulitických částic, austenitickou a martenzitickou strukturou. Tepelné zpracování spočívá v ohřevu kovového polotovaru na teplotu v rozmezí od 1270 °C do 1280 °C, rychlostí ohřevu v rozmezí od 40 °C/s až 45 °C/s, poté se na kovový polotovar působí tlakem v tixotropním procesu a následně nechá se vychladnout na teplotu okolí.

- (51) **D01H 4/08** (2006.01)
D01H 4/50 (2006.01)
D01H 13/00 (2006.01)
B65H 54/02 (2006.01)
B65H 69/06 (2006.01)

(21) **2014-329**

(71) Rieter CZ s.r.o., Ústí nad Orlicí, CZ

(72) Moravec Milan Ing., Ústí nad Orlicí, CZ

Markl Jaroslav, Ústí nad Orlicí, CZ

(54) **Způsob individuálního zapřádání příze na pracovním místě rotorového doprčádacího stroje**

(22) 13.05.2014

(57) Při způsobu individuálního zapřádání příze (1) obsluha zavede konec příze (1), v případě potřeby upravený, z cívky (3) nebo vyhledávače příze (1) do odtahové trubičky sprčádací jednotky (2), mimo sběrnou drážku sprčádacího rotoru, a poté spustí automatickou fázi zapřádání. Během ní elektronická řídicí jednotka (5) daného pracovního místa prostřednictvím individuálního pohonu navijecího válu (7) spustí otáčení cívky (3) ve směru zpětného odvíjení příze (1). Uvolněná příze (1) se nasaje do podtlakového kompenzátoru (6) délky příze (1), ve kterém vytvoří rezervní smyčku. Elektronická řídicí jednotka (5) prostřednictvím individuálního pohonu odtahového válečku (42) odtahového ústrojí (4) spustí otáčení odtahového válečku (42) v protisměru, čímž se konec příze (1) spustí odtahovou trubičkou sprčádací jednotky (2) na sběrnou drážku rotujícího sprčádacího rotoru, kde dojde k jeho kontaktu s vytvořenou stužkou vláken a jeho zapředení. Po prodlevě nutné pro zapředení, uvede řídicí jednotka (5) prostřednictvím individuálních pohonů odtahových váleček (42) odtahového ústrojí (4) a navijecí válu (7) do rotace ve směru navíjení příze (1) na cívku (3), takže zápredek a následně i nově zapředená příze (1) se začne vyťahovat ze sprčádacího rotoru sprčádací jednotky (2) a navíjet na cívku (3). Při tom se znovu vytvoří nebo zvětší rezerva příze (1) v podtlakovém kompenzátoru (6) délky příze (1), která se postupně navine na cívku (3).

(74) Ing. Dobroslav Musil, patentová kancelář, Zábrdovická 11, Brno, 61500

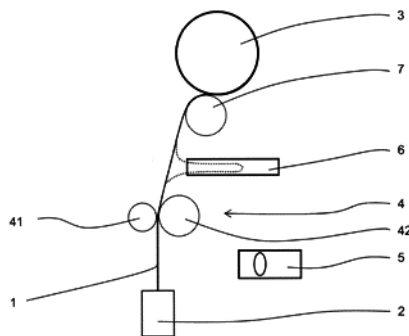

- (51) **F23R 7/00** (2006.01)
F02G 1/02 (2006.01)
F02C 5/00 (2006.01)
F02B 23/00 (2006.01)

(21) **2014-337**

(71) Činčura Pavel, Dunajovice, CZ

Murajda Tomáš Andrej Ing., 831 04 Bratislava-Nové Město, SK

(72) Murajda Tomáš Andrej Ing., 831 04 Bratislava-Nové Město, SK

(54) **Pulzní výbušný motor**

(22) 15.05.2014

(57) Pulzní výbušný motor sestává ze spalovací komory (1) a napouštěcího ventilu (2), jenž je v prostřední části opatřen pístem s těsnicí manžetou (18), přičemž jeho zadní díl tvoří jádro elektromagnetu (14). Napouštěcí ventil (2) je uložen na vstřikovací trysce (3) paliva, která tak tvoří jeho vodítko. Napouštěcí ventil (2) je utěsněn na vnitřním obvodu těsnícím kroužkem (19). Vstřikovací tryska (3) paliva je našroubována v držáku (17) trysky, jenž je našroubován na zadní části spalovací komory (1) a uvnitř něhož je uložena cívka (14) elektromagnetu. Spalovací komora (1) je na vnějším válcovém obvodu opatřena termoizolační válcovou složkou, na které je navinuto palivové potrubí (6) přivádějící palivo do elektrického vstřikovacího čerpadla (4), které je našroubováno v zadní části vstřikovací trysky (3) paliva. Uvnitř spalovací komory (1) je vytvořeno obvodové vybrání, v němž je uložena elektrická žhavicí svíčka (8), která je uložena v izolátorech přívodu elektrického proudu (11). V zadní části spalovací komory (1) je umístěn snímač tlaku (10) a na obvodové části spalovací komory (1) je rovněž umístěn snímač teploty (9).

(74) Ing. Vladimír Belfín, patentový zástupce, Litovická 305, Hostivice, 25301

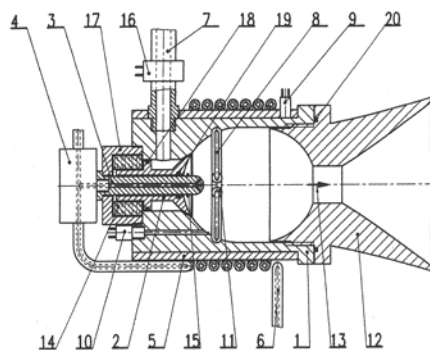

- (51) **G01B 9/00** (2006.01)
G01M 13/00 (2006.01)
G01M 13/04 (2006.01)
G02B 5/12 (2006.01)

(21) **2014-855**

(71) VÚTS, a.s., Liberec XI- Růžodol I, CZ

(72) Šidlof Pavel Ing., CSc., Liberec 14, CZ

Škop Petr Ing., CSc., Liberec, CZ

- (54) **Způsob stanovení nebo stanovování lineární a/nebo úhlové úchyly/úchylek dráhy nebo plochy obrobku nebo části stroje od osy rotace jeho vřetena, a snímací zařízení k jeho provádění**
(22) 04.12.2014
- (57) Způsob stanovení lineární úchyly (p) a/nebo (q) a/nebo úhlové úchyly (β) a/nebo (γ) dráhy a/nebo plochy obrobku a/nebo části stroje od osy rotace vřetena (1), u kterého se do vřetena (1) upne zdroj laserového paprsku (2) a alespoň ve dvou optických vzdálenostech (b), (c) od konce vřetena (1) se na dráze a/nebo ploše obrobku a/nebo části stroje postupně nebo současně zaznamenají, resp. zaznamenávají místa dopadu laserového paprsku (2) nebo jeho složek (21), (22), nebo laserovým paprskem (2) nebo jeho složkami (21), (22) popisované geometrické tvary, načež se tyto optické vzdálenosti (b), (c) posunem snímacího zařízení (3) a/nebo jeho elektronického optického snímače/snímačů (31), (32) vůči konci vřetena (1) a/nebo posunem vřeteníku vůči snímacímu zařízení (3) změni o stejnou hodnotu (e) a v takto změněných optických vzdálenostech (b+e), (c+e) se postupně nebo současně zaznamenají, resp. zaznamenávají místa dopadu laserového paprsku (2) nebo jeho složek (21), (22), nebo laserovým paprskem (2) nebo jeho složkami (21), (22) popisované geometrické tvary. Lineární úchylka (p) nebo (q) a/nebo úhlová úchylka (β) a/nebo (γ) se pak stanoví, resp. stanovuje ze složek posunutí (y_b), (y_c), resp. (x_b), (x_c) těchto míst nebo středů popisovaných geometrických mezi těmito optickými vzdálenostmi (b+e) a (c+e) v příslušné ose kolmé na osu rotace vřetena (1), rozdílu (a) optických vzdáleností (b+e) a (c+e), resp. (b) a (c), jedné z těchto optických vzdáleností (b), (b+e), (c), (c+e) od konce vřetena (1), změny (e) optických vzdáleností (b) a (c) od konce vřetena (1) a vzdálenosti (u), ve které se úchylka/úchylky stanoví, resp. stanovuje od elektronického optického snímače (31). Kromě toho se vynález týká také snímacího zařízení (3) k provádění tohoto způsobu.
- (74) Ing. Dobroslav Musil, patentová kancelář, Zábrdovická 11, Brno, 61500

(α) sklonění vřetena (1) se stanoví nebo průběžně stanovuje, resp. průběžně stanovuje ze svislých nebo dolů orientovaných složek posunutí (y_b), (y_c) míst dopadu laserového paprsku (2) nebo jeho složek (21), (22) nebo středů laserovým paprskem (2) nebo jeho složkami (21), (22) popisovaných geometrických tvarů v těchto optických vzdálenostech (b), (c) od konce vřetena (1). Kromě toho se vynález týká také snímacího zařízení (3) k provádění tohoto způsobu.

- (74) Ing. Dobroslav Musil, patentová kancelář, Zábrdovická 11, Brno, 61500

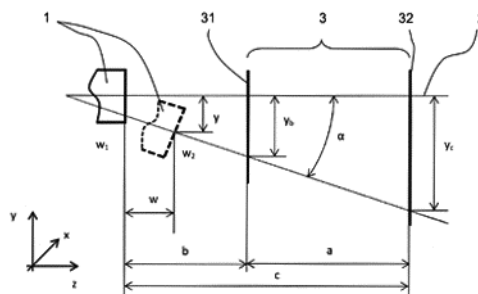

- (51) **G01N 33/14** (2006.01)
A61B 5/00 (2006.01)
A23L 1/00 (2006.01)
- (21) **2014-257**
(71) Vysoká škola chemicko- technologická v Praze, Praha 6- Dejvice, CZ
(72) Pudil František Ing., CSc., Praha 5- Barrandov I, CZ
- (54) **Způsob objektivního výběru senzorickeho panelu a klasifikace materiálů podle hořkosti**
(22) 15.04.2014
- (57) Metoda objektivní charakterizace hořkosti podle vynálezu sestávající z jednorázového senzorickeho hodnocení průběhu hořkosti s navazujícím novým matematickým modelem a statistickým vyhodnocením. Senzorické hodnocení hořké chuti je realizováno tak, že hodnotitel v čase 0 vloží vzorek do úst a po polknutí se zaznamenává intenzity hořkosti současně s časy jejich stanovení po takovou dobu, než dojde k významnému snížení intenzity hořkého vjemu, obvykle do 120 vteřin. Časová závislost intenzity hořkosti je pro každé hodnocení charakterizována parametry nelineárního regresního modelu $R = a \times t^b \times e^{-c \times t}$, kde a, b, c jsou vypočtené charakteristické parametry závislosti intenzity hořkosti R na čase t, e je Eulerovo číslo. Numerické integrály této funkce v časech hodnocení nebo do nekonečna kvantifikují dílčí nebo celkový „hořký efekt“, což dosud nebylo možné. Parametry a, b, c matematickeho modelu objektivně charakterizují jednotlivá individuální hodnocení. Celé sady senzorickeho hodnocení jsou objektivně výhodně charakterizovány statistickými parametry, typicky mediány, vypočtených parametrů a/nebo integrovaných hodnot. S využitím dalších statistických metod, typicky intervalů spolehlivosti, kvantilů, kvartilů, multivariační analýzy nebo neuronových sítí, je možno objektivně charakterizovat a klasifikovat skupiny hodnotitelů a objektivně charakterizovat nebo klasifikovat vzorky podle průběhu intenzity hořké chuti. Tyto statistické závěry je možno činit s předem zvolenou přesností rozhodnutí.

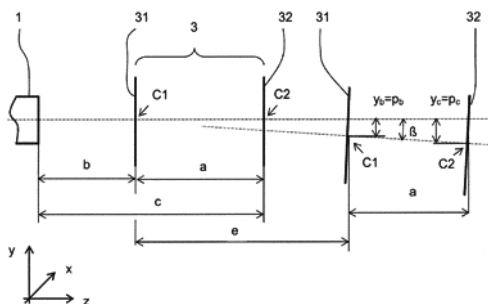

- (51) **G01B 11/26** (2006.01)
G01B 11/00 (2006.01)
G01B 9/02 (2006.01)
- (21) **2014-854**
(71) VÚTS, a.s., Liberec XI- Růžodol I, CZ
(72) Šidlof Pavel Ing., CSc., Liberec 14, CZ
Škop Petr Ing., CSc., Liberec, CZ
- (54) **Způsob stanovení svěšení a/nebo průběhu svěšování a/nebo stanovení úhlu sklonění a/nebo průběhu sklánění horizontálního nebo šikmého vřetena, zejména horizontálního nebo šikmého vřetena obráběcího stroje, a snímací zařízení k jeho provádění**
(22) 04.12.2014
- (57) Vynález se týká způsobu stanovení svěšení (y) a/nebo průběhu svěšování horizontálního nebo šikmého vřetena (1) a/nebo stanovení úhlu (α) sklonění a/nebo průběhu sklánění horizontálního nebo šikmého vřetena (1), zejména horizontálního nebo šikmého vřetena (1) obráběcího stroje. Jeho podstata přitom spočívá v tom, že do vřetena (1) se upne zdroj laserového paprsku (2) a v alespoň dvou různých optických vzdálenostech (b), (c) od konce vřetena (1) se při alespoň dvou různých vysunutích (w_1), (w_2) vřetena (1) z vřeteníku postupně nebo současně zaznamenají, resp. zaznamenávají místa dopadu laserového paprsku (2) nebo jeho složek (21), (22), nebo laserovým paprskem (2) nebo jeho složkami (21), (22) popisované geometrické tvary, přičemž svěšení (y) vřetena (1) a/nebo úhel

- (51) **H02J 3/38** (2006.01)
H02J 3/28 (2006.01)
H02J 9/04 (2006.01)
H02J 7/04 (2006.01)
H02J 7/32 (2006.01)
H02J 7/35 (2006.01)
H02J 7/00 (2006.01)
H02K 15/00 (2006.01)
- (21) **2014-340**
(71) Koudelka Pavel Ing., Hradec Králové, CZ
(72) Koudelka Pavel Ing., Hradec Králové, CZ
- (54) **Zapojení distribuce energie a způsob řízení distribuce energie**

(22) 16.05.2014
(57) Zapojení distribuce energie, zejména zapojení distribuce energie samostatného stavebního objektu spojeného s nejméně jedním zdrojem (2) obnovitelné energie a obsahujícího nejméně dva energetické spotřebiče (3), kterými jsou zejména topné a/nebo chladicí zařízení (4), a/nebo klimatizační zařízení (5), a/nebo osvětlovací zařízení (6), a/nebo rekuperační zařízení (11) a/nebo akumulační energetické zařízení (7), kde jsou nejméně jeden zdroj (2) obnovitelné energie, nejméně jedna řídicí jednotka (1) a nejméně dva energetické spotřebiče (3) spojeny do jednoho energetického systému (8), je dále spojen a doplňkovým zdrojem (9) energie a s nejméně jedním čidlem (12) sledování prostředí. Způsob řízení distribuce energie, zejména způsob řízení distribuce energie, zejména způsob řízení distribuce energie samostatného stavebního objektu, jehož energetický systém je uspořádán v zapojení distribuce energie podle některého z předchozích nároků, podle kterého je energie nejméně jednoho zdroje (2) obnovitelné energie řídicí jednotkou (1) rozdělována mezi nejméně dva energetické spotřebiče (3) tak, že řídicí jednotka (1) nejprve vyhodnotí aktuální energetickou potřebu jednotlivých energetických spotřebičů (3) a následně energii rozdělí podle aktuální energetické potřeby do jednotlivých energetických spotřebičů (3), přičemž řídicí jednotka (1) průběžně vyrovnává energetickou bilanci celého energetického systému (8).

(74) Ing. Milan Škoda, Nahořanská 308, Nové Město nad Metují, 54901

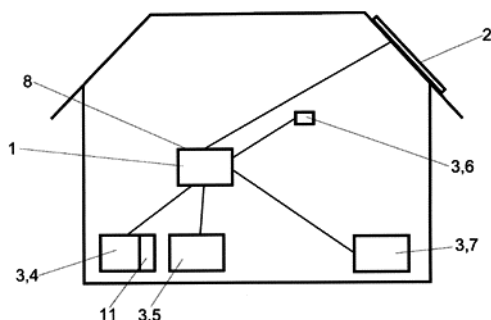

(51) **H05H 1/24** (2006.01)
H05H 1/26 (2006.01)
G05B 1/00 (2006.01)
G05B 1/06 (2006.01)
G05B 11/00 (2006.01)
F17D 1/08 (2006.01)
F17D 1/14 (2006.01)

(21) **2013-950**
(71) Ústav fyziky plazmatu Akademie věd České republiky, v. v. i., Praha 8, CZ
(72) Hrabovský Milan doc. RNDr., CSc., Praha 8, CZ
Březina Václav Ing., Praha 8, CZ
(54) **Kapalinová soustava plazmatronu s kapalinovou stabilizací oblouku**
(22) 29.11.2013
(57) Řešení se týká kapalinové soustavy plazmatronu (1) s kapalinou stabilizovaným obloukem, která má podtlakový zásobník (2) stabilizační kapaliny s čidlem (14) hladiny kapaliny, ke kterému je připojená vývěva (3), ze kterého vystupuje napájecí potrubí (11) osazené čerpadlem (4) pro přívod stabilizační kapaliny do tangenciálně uspořádaných vstupních trysek vírových sekcí (9) stabilizační komory (10) plazmatronu (1) a do kterého ústí odsávací potrubí (12) připojené k odsávacím šterbinám (18) plazmatronu (1), přičemž čidlo (14) hladiny v zásobníku (2) je připojené k řídicímu obvodu (17) pro ovládání regulačního ventilu (15) uspořádaného v potrubí spojujícím zásobník (2) s doplňovací nádrží (16) stabilizační kapaliny, zatímco plynová část zásobníku (2) je osazená čidlem (6) tlaku, které je připojené k regulačnímu obvodu (7) pro ovládání regulovaného přísávacího ventilu (5) vzduchu, jehož výstup ústí do plynové části podtlakového zásobníku (2).

(74) Ing. Václav Herman, Hlavní 43, Průhonice, 25243

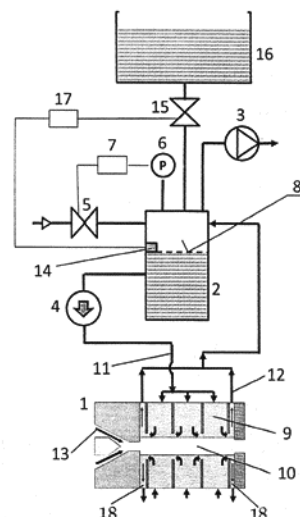

Zveřejněné přihlášky vynálezů - přehled podle třídících znaků

A 23 C 9/152 (2006.01) 2014-332
A 23 L 1/00 (2006.01) 2014-257
A 61 B 5/00 (2006.01) 2014-257
A 61 F 2/30 (2006.01) 2014-330
A 61 K 31/428 (2006.01) 2014-306
A 61 K 31/4427 (2006.01) 2014-306
A 61 K 31/497 (2006.01) 2014-306
A 61 K 31/498 (2006.01) 2014-306
A 61 K 38/00 (2006.01) 2014-332
A 61 L 27/40 (2006.01) 2014-330
A 61 P 25/00 (2006.01) 2014-332
A 61 P 35/00 (2006.01) 2014-306
A 61 P 35/02 (2006.01) 2014-306
B 60 K 35/00 (2006.01) 2014-334
B 62 D 1/10 (2006.01) 2014-334
B 62 D 1/11 (2006.01) 2014-334
B 62 D 1/16 (2006.01) 2014-334
B 65 H 54/02 (2006.01) 2014-329
B 65 H 69/06 (2006.01) 2014-329

C 07 D 417/12 (2006.01) 2014-306
C 07 D 417/14 (2006.01) 2014-306
C 07 K 14/48 (2006.01) 2014-332
C 21 D 1/00 (2006.01) 2014-348
C 21 D 7/13 (2006.01) 2014-348
C 21 D 8/00 (2006.01) 2014-348
D 01 H 4/50 (2006.01) 2014-329
D 01 H 13/00 (2006.01) 2014-329
F 02 B 23/00 (2006.01) 2014-337
F 02 C 5/00 (2006.01) 2014-337
F 02 G 1/02 (2006.01) 2014-337
F 17 D 1/08 (2006.01) 2013-950
F 17 D 1/14 (2006.01) 2013-950
G 01 B 9/02 (2006.01) 2014-854
G 01 B 11/00 (2006.01) 2014-854
G 01 M 13/00 (2006.01) 2014-855
G 01 M 13/04 (2006.01) 2014-855
G 02 B 5/12 (2006.01) 2014-855
G 05 B 1/00 (2006.01) 2013-950

G 05 B 1/06	(2006.01)	2013-950	H 02 J 7/35	(2006.01)	2014-340
G 05 B 11/00	(2006.01)	2013-950	H 02 J 9/04	(2006.01)	2014-340
G 21 F 1/12	(2006.01)	2014-335	H 02 K 15/00	(2006.01)	2014-340
H 02 J 3/28	(2006.01)	2014-340	H 04 M 1/02	(2006.01)	2014-338
H 02 J 7/00	(2006.01)	2014-340	H 04 M 99/00	(2006.01)	2014-338
H 02 J 7/04	(2006.01)	2014-340	H 04 W 99/00	(2009.01)	2014-338
H 02 J 7/32	(2006.01)	2014-340	H 05 H 1/26	(2006.01)	2013-950

Seznam přihlašovatelů zveřejněných přihlášek vynálezů

(71)	(21)	(51)	(71)	(21)	(51)	
Masarykova univerzita, Brno, CZ	2014-332	A 61 K 38/18	(2006.01)	Vysoká škola chemicko-technologická v Praze, Praha 6- Dejvice, CZ	2014-257 G 01 N 33/14	(2006.01)
Rieter CZ s.r.o., Ústí nad Orlicí, CZ	2014-329	D 01 H 4/08	(2006.01)	Vysoká škola chemicko-technologická v Praze, Praha 6, CZ	2014-306 C 07 D 277/64	(2006.01)
SMART-TEC s.r.o., Velké Poříčí, CZ	2014-334	B 60 R 16/02	(2006.01)	Západočeská univerzita v Plzni, Plzeň, CZ	2014-348 C 22 C 38/00	(2006.01)
Technická univerzita v Liberci, Liberec 1, CZ	2014-330	A 61 F 2/28	(2006.01)	5M s.r.o., Kunovice, CZ	2014-335 B 64 G 1/54	(2006.01)
Ústav fyziky plazmatu Akademie věd České republiky, v. v. i., Praha 8, CZ	2013-950	H 05 H 1/24	(2006.01)	Böhm František, Rudolfov, CZ	2014-267 B 62 M 1/24	(2013.01)
VÚTS, a.s., Liberec XI-Růžodol I, CZ	2014-854	G 01 B 11/26	(2006.01)	Činčura Pavel, Dunajovice, CZ	2014-337 F 23 R 7/00	(2006.01)
VÚTS, a.s., Liberec XI-Růžodol I, CZ	2014-855	G 01 B 9/00	(2006.01)	Koudelka Pavel Ing., Hradec Králové, CZ	2014-340 H 02 J 3/38	(2006.01)
				Kranz Vladimír Ing., Praha 4, CZ	2014-338 A 61 B 5/00	(2006.01)

FG4A

Udělené patenty - přehled podle čísel patentů

V období uzávěrky tohoto čísla Věstníku udělil Úřad průmyslového vlastnictví tyto patenty.

305530	B 21 J 15/30	(2006.01)	305535	A 01 J 5/04	(2006.01)	305540	C 22 C 38/00	(2006.01)
305531	B 01 D 24/00	(2006.01)	305536	B 01 D 29/07	(2006.01)	305541	G 01 N 33/14	(2006.01)
305532	H 05 H 1/00	(2006.01)	305537	H 05 H 1/24	(2006.01)	305542	G 01 B 11/26	(2006.01)
305533	A 43 B 13/40	(2006.01)	305538	C 07 D 277/64	(2006.01)	305543	G 01 B 9/00	(2006.01)
305534	A 43 B 5/00	(2006.01)	305539	B 62 M 1/24	(2013.01)			

FG4A

Udělené patenty - přehled podle MPT

(51) **A01J 5/04** (2006.01)
 (11) 305535
 (40) 18.05.2011
 (21) **2009-718**
 (73) Výzkumný ústav živočišné výroby, v. v. i., Praha 10 - Uhřetěves, CZ
 (72) Milerski Michal, Nýdek, CZ
 (54) **Strukový násadec pro dojení ovcí**
 (22) 29.10.2009
 (74) PATENTOVÁ KANCELÁŘ, Mgr. Hana Jirkalová, Michelská 18/12a, Praha 4, 14000

(51) **A43B 13/40** (2006.01)
A43B 13/38 (2006.01)
A43B 17/00 (2006.01)
A43B 7/00 (2006.01)
A61F 5/14 (2006.01)
 (11) 305533
 (40) 20.10.2010
 (21) **2009-219**
 (73) UPMAN s.r.o., Zlín, CZ
 SAM TRADE a.s., Skuteč, CZ
 " M plus " spol. s r.o., Praha 7, Holešovice, CZ
 (72) Divila Milan, Zlín, CZ
 Martinec Petr, Praha 6, CZ
 Špaček Michal, Trnava, CZ
 (54) **Optimalizovaná stélková struktura obuvi pro diabetiky**
 (22) 08.04.2009
 (74) Univerzita Tomáše Bati ve Zlíně, Univerzitní institut, Ing. Jan Görig, nám. T.G. Masaryka 5555, Zlín, 76001

(51) **A43B 5/00** (2006.01)
 (11) 305534
 (40) 05.01.2011
 (21) **2009-409**
 (73) RP Climbing s. r. o., Polička - Horní Předměstí, CZ
 (72) Hendrych Pavel Ing., Mladá Boleslav, CZ
 (54) **Lezecká bota**
 (22) 25.06.2009
 (74) BOHEMIA PATENT, Ing. Jana Vanděliková, Vodičkova 791/41, Praha 1 - Nové Město, 11000

(51) **B01D 24/00** (2006.01)
 (11) 305531
 (40) 10.03.2010
 (21) **2008-513**
 (73) DESTILA, s.r.o., Brno, CZ
 (72) Luska Čestmír, Vyškov, CZ
 (54) **Filtrační masa pro sekundární filtraci piva a způsob jejího vytvoření**
 (22) 27.08.2008
 (74) Halaxová & Halaxová TETRAPAT, RNDr. Zdeňka Halaxová, Jinonická 80, Praha 5, 15800

(51) **B01D 29/07** (2006.01)
 (11) 305536
 (40) 11.04.2012

(21) **2010-711**
 (73) Morávek Petr Ing., CSc., Železný Brod, CZ
 (72) Morávek Petr Ing., CSc., Železný Brod, CZ
 (54) **Těsný skládaný filtr pro vzduchotechniku**
 (22) 30.09.2010

(51) **B21J 15/30** (2006.01)
B21J 15/04 (2006.01)
B21J 15/06 (2006.01)
B21J 15/10 (2006.01)
B21J 15/22 (2006.01)
 (11) 305530
 (40) 14.07.2004
 (21) **2003-3295**
 (73) NEWFREY LLC, Newark, 19711, DE, US
 (72) Zirps T. Christopher, Sharon, 02067, MA, US
 Kinsley Joshua P., Arlington, 02474, MA, US
 Donofrio Donald J., Hamden, 06514, CT, US
 Komsta Theodore S., Shelton, 06484, CT, US
 Banducci David J., Saunderstown, 02874, RI, US
 (54) **Nýtovací zařízení**
 (32) 04.06.2001
 (31) 2001 873619
 (33) US
 (86) PCT/US2002/016662
 (87) WO 2002/098585
 (22) 29.05.2002
 (74) JUDr. Otakar Švorčík, advokát, Hálkova 2, Praha 2, 12000

(51) **B62M 1/24** (2013.01)
 (11) 305539
 (40) 25.11.2015
 (21) **2014-267**
 (73) Böhm František, Rudolfov, CZ
 Prenerová Ingrid, Adamov, CZ
 Kovářová Irena Mgr., Rudolfov, CZ
 (72) Böhm František, Rudolfov, CZ
 (54) **Ekologické vozidlo pro přepravu osob a/nebo zavazadel**
 (22) 18.04.2014
 (74) PatentCentrum Sedlák a Partners s.r.o., Ing. Jirí Sedlák, Husova 5, České Budějovice, 37001

(51) **C07D 277/64** (2006.01)
C07D 417/12 (2006.01)
C07D 417/14 (2006.01)
A61K 31/428 (2006.01)
A61K 31/4427 (2006.01)
A61K 31/497 (2006.01)
A61K 31/498 (2006.01)
A61P 35/02 (2006.01)
A61P 35/00 (2006.01)

(11) 305538
 (40) 25.11.2015
 (21) **2014-306**
 (73) Vysoká škola chemicko- technologická v Praze, Praha 6, CZ

Ústav molekulární a translační medicíny Lékařské fakulty Univerzity Palackého v Olomouci, Olomouc, CZ	(40)	25.11.2015			
Ústav molekulární genetiky, Akademie Věd ČR, Praha 4, CZ	(21)	2014-855			
(72) Kaplánek Robert Ing., Ph.D., Praha 10, CZ	(73)	VÚTS, a.s., Liberec XI- Růžodol I, CZ			
Bříza Tomáš Ing., Ph.D., Praha 4, CZ	(72)	Šidlof Pavel Ing., CSc., Liberec 14, CZ			
Havlík Martin Ing., Ph.D., Praha 6, CZ	(54)	Způsob stanovení nebo stanovování lineární a/nebo úhlové úchylny/úchylné dráhy nebo plochy obrobku nebo části stroje od osy rotace jeho vřetena, a snímání zařízení k jeho provádění			
Rak Jakub Ing., Plzeň, CZ	(22)	04.12.2014			
Kejčík Zdeněk Ing., Ph.D., Sokolov, CZ	(74)	Ing. Dobroslav Musil, patentová kancelář, Zábřevická 11, Brno, 61500			
Džubák Petr MUDr., Ph.D., Citov, CZ					
Hajdúch Marián doc. MUDr., Ph.D., Moravský Beroun, CZ					
Konečný Petr Mgr., Neředín, Olomouc, CZ					
Štěpánková Jana Mgr., Ph.D., Smilovice u Třince, CZ					
Králová Jarmila RNDr., CSc., Praha 2, CZ	(51)	<i>G01N 33/14</i> (2006.01)			
Král Vladimír prof. RNDr., DSc., Praha 2, CZ		<i>A61B 5/00</i> (2006.01)			
(54) Benzo-thiazolem substituované cyklobut-3-en-1,2-dion-3-hydrazyony a jejich použití k léčbě leukémií a nádorových onemocnění		<i>A23L 1/00</i> (2006.01)			
(22) 06.05.2014	(11)	305541			
(74) Oddělení pro vědu a výzkum VŠCHT Praha, Ing. Iveta Pospíšilová, Technická 1905/5, Praha 6, 16628	(40)	25.11.2015			
	(21)	2014-257			
	(73)	Vysoká škola chemicko- technologická v Praze, Praha 6- Dejvice, CZ			
	(72)	Pudil František Ing., CSc., Praha 5- Barrandov I, CZ			
	(54)	Způsob objektivního výběru senzorkého panelu a klasifikace materiálů podle hořkosti			
	(22)	15.04.2014			
(51) <i>C22C 38/00</i> (2006.01)	(51)	<i>H05H 1/00</i> (2006.01)			
<i>C21D 7/13</i> (2006.01)		<i>H01J 37/32</i> (2006.01)			
<i>C21D 8/00</i> (2006.01)		<i>G21B 1/25</i> (2006.01)			
<i>C21D 1/00</i> (2006.01)	(11)	305532			
(11) 305540	(40)	04.08.2010			
(40) 25.11.2015	(21)	2009-26			
(21) 2014-348	(73)	Ústav fyziky plazmatu AV ČR, v. v. i., Praha 8, CZ			
(73) Západočeská univerzita v Plzni, Plzeň, CZ	(72)	Adámek Jiří Mgr., Ph.D., Brno, CZ			
(72) Mašek Bohuslav prof. Dr., Kaznějov, CZ		Stöckel Jan RNDr., CSc., Praha 5, CZ			
Jirková Hana Dr. Ing., Strakonice, CZ	(54)	Hlavice sondy pro měření potenciálu plazmatu			
Aišman David Ing., Plzeň, CZ	(22)	22.01.2009			
Vančura Filip Ing., Zlín, CZ	(74)	Ing. Václav Herman, Hlavní 43, Průhonice, 25243			
(54) Způsob tepelného zpracování vysokolegované oceli					
(22) 21.05.2014					
(51) <i>G01B 11/26</i> (2006.01)	(51)	<i>H05H 1/24</i> (2006.01)			
<i>G01B 11/00</i> (2006.01)		<i>H05H 1/26</i> (2006.01)			
<i>G01B 9/02</i> (2006.01)		<i>G05B 1/00</i> (2006.01)			
(11) 305542		<i>G05B 1/06</i> (2006.01)			
(40) 25.11.2015		<i>G05B 11/00</i> (2006.01)			
(21) 2014-854		<i>F17D 1/08</i> (2006.01)			
(73) VÚTS, a.s., Liberec XI- Růžodol I, CZ		<i>F17D 1/14</i> (2006.01)			
(72) Šidlof Pavel Ing., CSc., Liberec 14, CZ	(11)	305537			
Škop Petr Ing., CSc., Liberec, CZ	(40)	25.11.2015			
(54) Způsob stanovení svěšení a/nebo průběhu svěšování a/nebo stanovení úhlu sklonění a/nebo průběhu sklánění horizontálního nebo šikmého vřetena, zejména horizontálního nebo šikmého vřetena obráběcího stroje, a snímání zařízení k jeho provádění	(21)	2013-950			
(22) 04.12.2014	(73)	Ústav fyziky plazmatu Akademie věd České republiky, v. v. i., Praha 8, CZ			
(74) Ing. Dobroslav Musil, patentová kancelář, Zábřevická 11, Brno, 61500	(72)	Hrabovský Milan doc. RNDr., CSc., Praha 8, CZ			
		Březina Václav Ing., Praha 8, CZ			
	(54)	Kapalinová soustava plazmatronu s kapalinovou stabilizací oblouku			
	(22)	29.11.2013			
	(74)	Ing. Václav Herman, Hlavní 43, Průhonice, 25243			
(51) <i>G01B 9/00</i> (2006.01)					
<i>G01M 13/00</i> (2006.01)					
<i>G01M 13/04</i> (2006.01)					
<i>G02B 5/12</i> (2006.01)					
(11) 305543					

Seznam majitelů udělených patentů

(73) " M plus " spol. s r.o., Praha 7, Holešovice, CZ	(11) 305533	(51) <i>A 43 B 13/40</i> (2006.01)	(73) UPMAN s.r.o., Zlín, CZ	(11) 305533	(51) <i>A 43 B 13/40</i> (2006.01)
DESTILA, s.r.o., Brno, CZ	305531	<i>B 01 D 24/00</i> (2006.01)	Ústav fyziky plazmatu Akademie věd České republiky, v. v. i., Praha 8, CZ	305537	<i>H 05 H 1/24</i> (2006.01)
NEWFREY LLC, Newark, 19711, DE, US	305530	<i>B 21 J 15/30</i> (2006.01)	Ústav fyziky plazmatu AV ČR, v. v. i., Praha 8, CZ	305532	<i>H 05 H 1/00</i> (2006.01)
RP Climbing s. r. o., Polička - Horní Předměstí, CZ	305534	<i>A 43 B 5/00</i> (2006.01)			
SAM TRADE a.s., Skuteč, CZ	305533	<i>A 43 B 13/40</i> (2006.01)			

(73) Ústav molekulární a translační medicíny Lékařské fakulty Univerzity Palackého v Olomouci, Olomouc, CZ	(11) 305538	(51) C 07 D 277/64	(2006.01)	(73) Vysoká škola chemicko- technologická v Praze, Praha 6- Dejvice, CZ	(11) 305541	(51) G 01 N 33/14	(2006.01)
Ústav molekulární genetiky, Akademie Věd ČR, Praha 4, CZ	305538	C 07 D 277/64	(2006.01)	Výzkumný ústav živočišné výroby, v. v. i., Praha 10 - Uhřetěves, CZ	305535	A 01 J 5/04	(2006.01)
VÚTS, a.s., Liberec XI- Růžodol I, CZ	305542	G 01 B 11/26	(2006.01)	Západočeská univerzita v Plzni, Plzeň, CZ	305540	C 22 C 38/00	(2006.01)
VÚTS, a.s., Liberec XI- Růžodol I, CZ	305543	G 01 B 9/00	(2006.01)	Böhm František, Rudolfovo, CZ	305539	B 62 M 1/24	(2013.01)
Vysoká škola chemicko- technologická v Praze, Praha 6, CZ	305538	C 07 D 277/64	(2006.01)	Kovářová Irena Mgr., Rudolfovo, CZ	305539	B 62 M 1/24	(2013.01)
				Morávek Petr Ing., CSc., Železný Brod, CZ	305536	B 01 D 29/07	(2006.01)
				Prenerová Ingrid, Adamov, CZ	305539	B 62 M 1/24	(2013.01)

Udělené evropské patenty

Evropský patentový úřad udělil následující evropské patenty s účinkem pro Českou republiku. Tyto patenty mohou být zrušeny nebo zachovány v pozměněném znění Evropským patentovým úřadem v řízení o odporu. K tomu, aby nabyl evropský patent účinnosti na území České republiky, je třeba, aby byl Úřadu předložen ve stanovené lhůtě překlad patentového spisu do českého jazyka (§ 35c odst. 2 až 4 zákona č. 527/1990 Sb., v platném znění).

(97) EP 1284317	(47) 11.11.2015	(97) EP 1734986	(47) 11.11.2015	(97) EP 1912474	(47) 11.11.2015	(97) EP 2019890	(47) 11.11.2015
(97) EP 1342707	(47) 11.11.2015	(97) EP 1742315	(47) 11.11.2015	(97) EP 1915514	(47) 11.11.2015	(97) EP 2020128	(47) 11.11.2015
(97) EP 1347114	(47) 11.11.2015	(97) EP 1743800	(47) 11.11.2015	(97) EP 1916027	(47) 11.11.2015	(97) EP 2021090	(47) 11.11.2015
(97) EP 1356800	(47) 11.11.2015	(97) EP 1743996	(47) 11.11.2015	(97) EP 1916926	(47) 11.11.2015	(97) EP 2022979	(47) 11.11.2015
(97) EP 1378619	(47) 11.11.2015	(97) EP 1744139	(47) 11.11.2015	(97) EP 1917309	(47) 11.11.2015	(97) EP 2024597	(47) 11.11.2015
(97) EP 1411348	(47) 11.11.2015	(97) EP 1745247	(47) 11.11.2015	(97) EP 1923075	(47) 11.11.2015	(97) EP 2025963	(47) 11.11.2015
(97) EP 1420126	(47) 11.11.2015	(97) EP 1745662	(47) 11.11.2015	(97) EP 1923540	(47) 11.11.2015	(97) EP 2027780	(47) 11.11.2015
(97) EP 1427672	(47) 11.11.2015	(97) EP 1749906	(47) 11.11.2015	(97) EP 1924945	(47) 11.11.2015	(97) EP 2033402	(47) 11.11.2015
(97) EP 1428103	(47) 11.11.2015	(97) EP 1754130	(47) 11.11.2015	(97) EP 1925921	(47) 11.11.2015	(97) EP 2034252	(47) 11.11.2015
(97) EP 1433040	(47) 11.11.2015	(97) EP 1755391	(47) 11.11.2015	(97) EP 1926520	(47) 11.11.2015	(97) EP 2037228	(47) 11.11.2015
(97) EP 1437907	(47) 11.11.2015	(97) EP 1757429	(47) 11.11.2015	(97) EP 1926665	(47) 11.11.2015	(97) EP 2037866	(47) 11.11.2015
(97) EP 1438060	(47) 11.11.2015	(97) EP 1761566	(47) 11.11.2015	(97) EP 1928507	(47) 11.11.2015	(97) EP 2037961	(47) 11.11.2015
(97) EP 1471387	(47) 11.11.2015	(97) EP 1763232	(47) 11.11.2015	(97) EP 1928527	(47) 11.11.2015	(97) EP 2040069	(47) 11.11.2015
(97) EP 1482070	(47) 11.11.2015	(97) EP 1763564	(47) 11.11.2015	(97) EP 1928939	(47) 11.11.2015	(97) EP 2040722	(47) 11.11.2015
(97) EP 1485058	(47) 11.11.2015	(97) EP 1764152	(47) 11.11.2015	(97) EP 1929248	(47) 11.11.2015	(97) EP 2042411	(47) 11.11.2015
(97) EP 1488545	(47) 11.11.2015	(97) EP 1764210	(47) 11.11.2015	(97) EP 1929648	(47) 11.11.2015	(97) EP 2043545	(47) 11.11.2015
(97) EP 1489712	(47) 11.11.2015	(97) EP 1767010	(47) 11.11.2015	(97) EP 1930877	(47) 11.11.2015	(97) EP 2043858	(47) 11.11.2015
(97) EP 1533962	(47) 11.11.2015	(97) EP 1770056	(47) 11.11.2015	(97) EP 1931202	(47) 11.11.2015	(97) EP 2044425	(47) 11.11.2015
(97) EP 1537053	(47) 11.11.2015	(97) EP 1770653	(47) 11.11.2015	(97) EP 1931212	(47) 11.11.2015	(97) EP 2048248	(47) 11.11.2015
(97) EP 1537059	(47) 11.11.2015	(97) EP 1772108	(47) 11.11.2015	(97) EP 1931613	(47) 11.11.2015	(97) EP 2050088	(47) 11.11.2015
(97) EP 1540694	(47) 11.11.2015	(97) EP 1789772	(47) 11.11.2015	(97) EP 1931625	(47) 11.11.2015	(97) EP 2051595	(47) 11.11.2015
(97) EP 1542718	(47) 11.11.2015	(97) EP 1791801	(47) 11.11.2015	(97) EP 1933904	(47) 11.11.2015	(97) EP 2055021	(47) 11.11.2015
(97) EP 1546734	(47) 11.11.2015	(97) EP 1792010	(47) 11.11.2015	(97) EP 1934013	(47) 11.11.2015	(97) EP 2055037	(47) 11.11.2015
(97) EP 1547327	(47) 11.11.2015	(97) EP 1792455	(47) 11.11.2015	(97) EP 1937219	(47) 11.11.2015	(97) EP 2056036	(47) 11.11.2015
(97) EP 1563019	(47) 11.11.2015	(97) EP 1792825	(47) 11.11.2015	(97) EP 1937586	(47) 11.11.2015	(97) EP 2057214	(47) 11.11.2015
(97) EP 1569606	(47) 11.11.2015	(97) EP 1796554	(47) 11.11.2015	(97) EP 1940274	(47) 11.11.2015	(97) EP 2059182	(47) 11.11.2015
(97) EP 1574154	(47) 11.11.2015	(97) EP 1797288	(47) 11.11.2015	(97) EP 1940770	(47) 11.11.2015	(97) EP 2059201	(47) 11.11.2015
(97) EP 1581026	(47) 11.11.2015	(97) EP 1799972	(47) 11.11.2015	(97) EP 1945021	(47) 11.11.2015	(97) EP 2059292	(47) 11.11.2015
(97) EP 1599860	(47) 11.11.2015	(97) EP 1800072	(47) 11.11.2015	(97) EP 1949042	(47) 11.11.2015	(97) EP 2059321	(47) 11.11.2015
(97) EP 1605956	(47) 11.11.2015	(97) EP 1804997	(47) 11.11.2015	(97) EP 1949387	(47) 11.11.2015	(97) EP 2059397	(47) 11.11.2015
(97) EP 1609868	(47) 11.11.2015	(97) EP 1805644	(47) 11.11.2015	(97) EP 1954549	(47) 11.11.2015	(97) EP 2061357	(47) 11.11.2015
(97) EP 1612710	(47) 11.11.2015	(97) EP 1812336	(47) 11.11.2015	(97) EP 1957442	(47) 11.11.2015	(97) EP 2061862	(47) 11.11.2015
(97) EP 1616479	(47) 11.11.2015	(97) EP 1817214	(47) 11.11.2015	(97) EP 1961051	(47) 11.11.2015	(97) EP 2064019	(47) 11.11.2015
(97) EP 1623420	(47) 11.11.2015	(97) EP 1825693	(47) 11.11.2015	(97) EP 1962890	(47) 11.11.2015	(97) EP 2064211	(47) 11.11.2015
(97) EP 1626934	(47) 11.11.2015	(97) EP 1828201	(47) 11.11.2015	(97) EP 1963389	(47) 11.11.2015	(97) EP 2064439	(47) 11.11.2015
(97) EP 1629672	(47) 11.11.2015	(97) EP 1829572	(47) 11.11.2015	(97) EP 1965786	(47) 11.11.2015	(97) EP 2064926	(47) 11.11.2015
(97) EP 1632096	(47) 11.11.2015	(97) EP 1840531	(47) 11.11.2015	(97) EP 1967296	(47) 11.11.2015	(97) EP 2065138	(47) 11.11.2015
(97) EP 1635445	(47) 11.11.2015	(97) EP 1840974	(47) 11.11.2015	(97) EP 1969877	(47) 11.11.2015	(97) EP 2066368	(47) 11.11.2015
(97) EP 1642764	(47) 11.11.2015	(97) EP 1840975	(47) 11.11.2015	(97) EP 1971306	(47) 11.11.2015	(97) EP 2066419	(47) 11.11.2015
(97) EP 1645074	(47) 11.11.2015	(97) EP 1849929	(47) 11.11.2015	(97) EP 1972426	(47) 11.11.2015	(97) EP 2066700	(47) 11.11.2015
(97) EP 1651915	(47) 11.11.2015	(97) EP 1850722	(47) 11.11.2015	(97) EP 1973991	(47) 11.11.2015	(97) EP 2066740	(47) 11.11.2015
(97) EP 1659159	(47) 11.11.2015	(97) EP 1851496	(47) 11.11.2015	(97) EP 1976532	(47) 11.11.2015	(97) EP 2066855	(47) 11.11.2015
(97) EP 1664797	(47) 11.11.2015	(97) EP 1852760	(47) 11.11.2015	(97) EP 1977993	(47) 11.11.2015	(97) EP 2068705	(47) 11.11.2015
(97) EP 1665057	(47) 11.11.2015	(97) EP 1853119	(47) 11.11.2015	(97) EP 1979133	(47) 11.11.2015	(97) EP 2070021	(47) 11.11.2015
(97) EP 1667231	(47) 11.11.2015	(97) EP 1856203	(47) 11.11.2015	(97) EP 1980671	(47) 11.11.2015	(97) EP 2070144	(47) 11.11.2015
(97) EP 1668296	(47) 11.11.2015	(97) EP 1867103	(47) 11.11.2015	(97) EP 1984190	(47) 11.11.2015	(97) EP 2072470	(47) 11.11.2015
(97) EP 1668952	(47) 11.11.2015	(97) EP 1867118	(47) 11.11.2015	(97) EP 1984986	(47) 11.11.2015	(97) EP 2073314	(47) 11.11.2015
(97) EP 1673703	(47) 11.11.2015	(97) EP 1868078	(47) 11.11.2015	(97) EP 1986789	(47) 11.11.2015	(97) EP 2073642	(47) 11.11.2015
(97) EP 1676945	(47) 11.11.2015	(97) EP 1869929	(47) 11.11.2015	(97) EP 1989504	(47) 11.11.2015	(97) EP 2073680	(47) 11.11.2015
(97) EP 1679005	(47) 11.11.2015	(97) EP 1877478	(47) 11.11.2015	(97) EP 1989882	(47) 11.11.2015	(97) EP 2075082	(47) 11.11.2015
(97) EP 1680602	(47) 11.11.2015	(97) EP 1883401	(47) 11.11.2015	(97) EP 1993406	(47) 11.11.2015	(97) EP 2077475	(47) 11.11.2015
(97) EP 1689990	(47) 11.11.2015	(97) EP 1883731	(47) 11.11.2015	(97) EP 1993443	(47) 11.11.2015	(97) EP 2077722	(47) 11.11.2015
(97) EP 1698758	(47) 11.11.2015	(97) EP 1884731	(47) 11.11.2015	(97) EP 1993557	(47) 11.11.2015	(97) EP 2079309	(47) 11.11.2015
(97) EP 1699507	(47) 11.11.2015	(97) EP 1890143	(47) 11.11.2015	(97) EP 1994606	(47) 11.11.2015	(97) EP 2080787	(47) 11.11.2015
(97) EP 1700856	(47) 11.11.2015	(97) EP 1890611	(47) 11.11.2015	(97) EP 1999134	(47) 11.11.2015	(97) EP 2081468	(47) 11.11.2015
(97) EP 1701992	(47) 11.11.2015	(97) EP 1890705	(47) 11.11.2015	(97) EP 2000754	(47) 11.11.2015	(97) EP 2081724	(47) 11.11.2015
(97) EP 1703453	(47) 11.11.2015	(97) EP 1893535	(47) 11.11.2015	(97) EP 2002302	(47) 11.11.2015	(97) EP 2082491	(47) 11.11.2015
(97) EP 1709298	(47) 11.11.2015	(97) EP 1895127	(47) 11.11.2015	(97) EP 2002551	(47) 11.11.2015	(97) EP 2082617	(47) 11.11.2015
(97) EP 1712517	(47) 11.11.2015	(97) EP 1895311	(47) 11.11.2015	(97) EP 2007655	(47) 11.11.2015	(97) EP 2083938	(47) 11.11.2015
(97) EP 1719038	(47) 11.11.2015	(97) EP 1898331	(47) 11.11.2015	(97) EP 2012855	(47) 11.11.2015	(97) EP 2086411	(47) 11.11.2015
(97) EP 1723356	(47) 11.11.2015	(97) EP 1898747	(47) 11.11.2015	(97) EP 2014047	(47) 11.11.2015	(97) EP 2092630	(47) 11.11.2015
(97) EP 1724826	(47) 11.11.2015	(97) EP 1900582	(47) 11.11.2015	(97) EP 2015607	(47) 11.11.2015	(97) EP 2092821	(47) 11.11.2015
(97) EP 1730298	(47) 11.11.2015	(97) EP 1901355	(47) 11.11.2015	(97) EP 2016139	(47) 11.11.2015	(97) EP 2093557	(47) 11.11.2015
(97) EP 1731374	(47) 11.11.2015	(97) EP 1902328	(47) 11.11.2015	(97) EP 2016373	(47) 11.11.2015	(97) EP 2093802	(47) 11.11.2015
		(97) EP 1903638	(47) 11.11.2015	(97) EP 2018097	(47) 11.11.2015	(97) EP 2094975	(47) 11.11.2015
		(97) EP 1904704	(47) 11.11.2015	(97) EP 2019373	(47) 11.11.2015	(97) EP 2096956	(47) 11.11.2015
		(97) EP 1905906	(47) 11.11.2015	(97) EP 2019384	(47) 11.11.2015	(97) EP 2099833	(47) 11.11.2015
		(97) EP 1909037	(47) 11.11.2015	(97) EP 2019634	(47) 11.11.2015	(97) EP 2100191	(47) 11.11.2015

- MATSUOKA, Ryosuke, Ikoma-city, Nara 6300142, JP
OWAKI, Eiji, Tokyo 1630606, JP
KIMOTO, Asuko, Tokyo 1630606, JP
- (54) **Struktura obložení**
(32) 2004296684, 2005020031
(31) 08.10.2004, 27.01.2005
(33) JP, JP
(86) PCT/JP2005/007258
(87) WO 2006/040849
(74) Rott, Růžička & Guttmann Patentová, známková a advokátní kancelář, Ing. Václav Krmenčík, Vinohradská 37, Praha, 12000
-
- (97) **EP 1824876**
(47) 29.07.2015
(97) 22.06.2006
(51) **C07K 14/435** (2006.01)
A61K 38/17 (2006.01)
(96) 12.12.2005
(96) 05854234.1
(73) Amylin Pharmaceuticals, LLC, San Diego, CA 92121, US
AstraZeneca Pharmaceuticals LP, Wilmington, DE, US
- (72) LEVY, Odile Esther, San Diego, CA 92121, US
JODKA, Carolyn M., San Diego, CA 92121, US
GHOSH, Soumitra S., San Diego, CA 92121, US
PARKES, David, San Diego, CA 92121, US
PITTLNER, Richard A., San Diego, CA 92121, US
D'SOUZA, Lawrence J., San Diego, CA 92121, US
AHN, John S., San Diego, CA 92121, US
PRICKETT, Kathryn S., San Diego, CA 92121, US
ROTH, Jonathan David, San Diego, CA 92121, US
ADAMS, Sean H., San Diego, CA 92121, US
- (54) **Motivy a polypeptidy rodiny pankreatických peptidů a způsoby, které je zahrnují**
(32) 635897 P, PCT/US2005/004351, 55098
(31) 13.12.2004, 11.02.2005, 11.02.2005
(33) US, US, US
(86) PCT/US2005/045471
(87) WO 2006/066024
(74) Traplová Hakr Kubát, advokátní a patentová kancelář, Ing. Eduard Hakr, patentový zástupce, Přístavní 24, Praha 7, 17000
-
- (97) **EP 1874655**
(47) 12.08.2015
(97) 02.11.2006
(51) **B65D 81/34** (2006.01)
B65D 43/12 (2006.01)
B65D 83/00 (2006.01)
(96) 28.04.2006
(96) 06733364.1
(73) TORUS PAK RESEARCH AND DEVELOPMENT S.Ā.R.L., 2540 Luxembourg, LU
- (72) GILLBLAD, Rickard, S-439 92 Onsala, SE
- (54) **Potravinové balení a způsob přepravy potravin**
(32) 0500948, 0502182
(31) 28.04.2005, 04.10.2005
(33) SE, SE
(86) PCT/SE2006/000508
(87) WO 2006/115457
(74) Rott, Růžička & Guttmann Patentové, známkové a advokátní kanceláře, Ing. Ivana Menšíková, Vinohradská 938/37, Praha 2, 12000
-
- (97) **EP 1925477**
(47) 12.08.2015
(97) 28.05.2008
(51) **F23L 5/00** (2006.01)
F23C 7/00 (2006.01)
B60H 1/22 (2006.01)
(96) 07.11.2007
(96) 07021658.5
(73) Eberspächer Climate Control Systems GmbH & Co. KG, 73730 Esslingen, DE
- (72) Schmidt, Oliver, 73207 Plochingen, DE
- (54) **Topné zařízení vozidla**
(32) 102006055139
(31) 22.11.2006
(33) DE
- (74) Čermák a spol., JUDr. Karel Čermák, Elišky Peškové 15/735, Praha 5, 15000
-
- (97) **EP 1992392**
(47) 02.09.2015
(97) 19.11.2008
(51) **B01D 5/00** (2006.01)
F28D 7/00 (2006.01)
(96) 25.04.2008
(96) 08103720.2
(73) Messer Group GmbH, 65812 Bad Soden, DE
(72) Herzog, Friedhelm, 47803, Krefeld, DE
Terkatz, Stefan, 47807, Krefeld, DE
- (54) **Zařízení pro chlazení proudů látek**
(32) 102007023379
(31) 18.05.2007
(33) DE
(74) Traplová Hakr Kubát, advokátní a patentová kancelář, Ing. Eduard Hakr, patentový zástupce, Přístavní 24, Praha 7, 17000
-
- (97) **EP 2007756**
(47) 26.08.2015
(97) 18.10.2007
(51) **C07D 405/12** (2006.01)
C07D 405/14 (2006.01)
A61K 31/404 (2006.01)
A61P 31/00 (2006.01)
(96) 09.04.2007
(96) 07755298.2
(73) Vertex Pharmaceuticals Incorporated, Boston, MA 02210, US
(72) RUAH, Sara, S., Hadida, La Jolla, CA 92037, US
GROOTENHUIS, Peter, D.J., San Diego, CA 92130, US
VAN GOOR, Fredrick, San Diego, CA 92109, US
ZHOU, Jinglan, San Diego, CA 92130, US
BEAR, Brian, Oceanside, CA 92057, US
MILLER, Mark, T., San Diego, CA 92109, US
MCCARTNEY, Jason, Cardiff By The Sea, CA 92007, US
NUMA, Mehdi, Michel, Jamel, San Diego, CA 92116, US
Yang, Xiaoping, 92130 San Diego, California, US
- (54) **Modulátory transportérů ATP- vazebné kazety**
(32) 790459 P
(31) 07.04.2006
(33) US
(86) PCT/US2007/008975
(87) WO 2007/117715
(74) Společná advokátní kancelář Všecka Zelený Švorčík Kalenský a partneři, JUDr. Michal Havlík, Hálkova 2, Praha 2, 12000
-
- (97) **EP 2059616**
(47) 09.09.2015
(97) 20.03.2008
(51) **C21D 9/00** (2006.01)
F27D 17/00 (2006.01)
F27B 3/26 (2006.01)
F27B 9/30 (2006.01)
(96) 11.09.2007
(96) 07823495.2
(73) FIVES STEIN, 94700 Maisons-Alfort, FR
(72) CHEVER, René-Vincent, F-77177 Brou Sur Chantereine, FR
GIRAUD, Patrick, F-75013 Paris, FR
- (54) **Způsob opětného ohřevu v peci, která využívá palivo o nízké výhřevnosti a pec pro provádění tohoto způsobu**
(32) 0607999
(31) 13.09.2006
(33) FR
(86) PCT/FR2007/001461
(87) WO 2008/031937
(74) Čermák a spol., JUDr. Karel Čermák, Elišky Peškové 735/15, Praha 5, 15000
-
- (97) **EP 2085553**
(47) 29.07.2015
(97) 05.08.2009
(51) **E05D 15/52** (2006.01)
E05D 7/04 (2006.01)
(96) 15.12.2008

(96) 08171593.0
(73) Aug. Winkhaus GmbH & Co. KG, 48291 Telgte, DE
(72) Schewe, Florian, 48369 Saerbeck, DE
(54) **Rohový závěs**
(32) 102008000048
(31) 14.01.2008
(33) DE
(74) PATENTSERVIS Praha a.s., Na Podkovce 281/10, Praha 4, 14700

(97) **EP 2090405**
(47) 05.08.2015
(97) 19.08.2009
(51) **B25D 9/20** (2006.01)
B25D 17/11 (2006.01)
(96) 14.01.2009
(96) 09450010.5
(73) BBG Baugeräte GmbH, 8605 Kapfenberg, AT
(72) Pfeffer, Johann, 8642 St. Lorenzen/Mürztal, AT
(54) **Pneumatické kladivo**
(32) 2292008
(31) 12.02.2008
(33) AT
(74) KOREJZOVÁ & SPOL., v.o.s., JUDr. Petra Korejzová, advokátka, Korunní 810/104 E, Praha 10, 10100

(97) **EP 2129719**
(47) 05.08.2015
(97) 02.10.2008
(51) **C08L 23/04** (2006.01)
C08L 23/16 (2006.01)
(96) 20.03.2008
(96) 08714771.6
(73) Innogel AG, 6331 Hünenberg, CH
(72) MÜLLER, Rolf, CH-8055 Zürich, CH
INNEREBNER, Federico, CH-8049 Zürich, CH
(54) **Polymerní směs s nízkou viskozitou**
(32) 102007014620
(31) 23.03.2007
(33) DE
(86) PCT/CH2008/000121
(87) WO 2008/116334
(74) KOREJZOVÁ & SPOL., v.o.s., JUDr. Petra Korejzová, advokátka, Korunní 810/104 E, Praha 10, 10100

(97) **EP 2164967**
(47) 08.07.2015
(97) 11.12.2008
(51) **C12N 15/113** (2010.01)
A61K 31/713 (2006.01)
(96) 29.05.2008
(96) 08756453.0
(73) University of Iowa Research Foundation, Iowa City, 52242-5500, US
(72) DAVIDSON, Beverly, L., North Liberty, IA 52242, US
MAS MONTEYS, Alejandro, Iowa City, IA 52246, US
MCBRIDE, Jodi, L., Beaverton, OR 97006, US
BOUDREAU, Ryan, Iowa City, IA 52245, US
(54) **Omezení necílené toxicity RNA interference**
(32) 932468 P, 38685 P, 70622 P, 111025
(31) 31.05.2007, 21.03.2008, 25.03.2008, 28.04.2008
(33) US, US, US, US
(86) PCT/US2008/065130
(87) WO 2008/150897
(74) Traplová Hadr Kubát, advokátní a patentová kancelář, Ing. Eduard Hadr, Přístavní 24, Praha 7, 17000

(97) **EP 2205439**
(47) 12.08.2015
(97) 23.04.2009
(51) **B32B 37/22** (2006.01)
(96) 08.10.2008
(96) 08838922.6
(73) Duo-Plast AG, 36341 Lauterbach, DE
(72) JÄGER, Norbert, 36341 Lauterbach, DE
(54) **Fólie se zesílenými okraji a hranami**
(32) 07019778
(31) 10.10.2007

(33) EP
(86) PCT/EP2008/008476
(87) WO 2009/049804
(74) Čermák a spol., JUDr. Karel Čermák, Elišky Peškové 15/735, Praha 5, 15000

(97) **EP 2236886**
(47) 08.07.2015
(97) 06.10.2010
(51) **F16L 3/23** (2006.01)
H02G 3/32 (2006.01)
(96) 22.03.2010
(96) 10157236.0
(73) OBO Bettermann GmbH & Co. KG, 58710 Menden, DE
(72) Haidtner, Medard, 58710 Menden, DE
Sparenberg, Martin, 58710 Menden, DE
(54) **Instalační díl**
(32) 202009002019 U
(31) 01.04.2009
(33) DE
(74) Čermák a spol., JUDr. Karel Čermák, Elišky Peškové 15, Praha 5, 15000

(97) **EP 2265257**
(47) 12.08.2015
(97) 17.09.2009
(51) **A61K 9/14** (2006.01)
A61K 9/72 (2006.01)
A61K 31/46 (2006.01)
A61K 45/06 (2006.01)
A61K 9/00 (2006.01)
(96) 13.03.2009
(96) 09719213.2
(73) Almirall, S.A., 08022 Barcelona, ES
(72) LAMARCA CASADO, Rosa, 08018 Barcelona, ES
DE MIQUEL SERRA, Gonzalo, 08029 Barcelona, ES
(54) **Inhalační kompozice obsahující aklidinium pro léčbu chronické obstrukční plicní nemoci**
(32) 08382010
(31) 13.03.2008
(33) EP
(86) PCT/EP2009/001832
(87) WO 2009/112274
(74) A. Holas & partner Patentová a známková kancelář, Ing. Mgr. Hana Holasová, Křížová 4, Brno, 60300

(97) **EP 2265258**
(47) 07.10.2015
(97) 17.09.2009
(51) **A61K 9/14** (2006.01)
A61K 9/72 (2006.01)
A61K 31/46 (2006.01)
A61K 45/06 (2006.01)
(96) 13.03.2009
(96) 09720773.2
(73) Almirall, S.A., 08022 Barcelona, ES
(72) LAMARCA CASADO, Rosa, E-08018 Barcelona, ES
DE MIQUEL SERRA, Gonzalo, E-08029 Barcelona, ES
(54) **Inhalační kompozice obsahující aklidinium pro léčbu astmatu**
(32) 08382009
(31) 13.03.2008
(33) EP
(86) PCT/EP2009/001831
(87) WO 2009/112273
(74) A. Holas & partner Patentová a známková kancelář, Ing. Mgr. Hana Holasová, Křížová 4, Brno, 60300

(97) **EP 2275102**
(47) 29.07.2015
(97) 19.01.2011
(51) **A61K 31/4184** (2006.01)
C07D 235/04 (2006.01)
C07D 235/06 (2006.01)
A61P 35/00 (2006.01)
(96) 13.03.2003
(96) 10011691.2
(73) Array Biopharma, Inc., Boulder, CO 80301, US

(72) Wallace, Eli M., Lyons, CO 80540, US
Lyssikatos, Joseph P., Boulder Colorado 80301, US
Hurley, Brian T., Boulder, CO 80304, US
Marlow, Allison L., Boulder, CO 80304, US
(54) **N3 alkylované benzimidazolové deriváty jako inhibitory MEK**
(32) 364007 P
(31) 13.03.2002
(33) US
(74) INPARTNERS GROUP, Ing. Ivan Lukšiček, Koliště 13a, Brno, 60200

(97) **EP 2276956**
(47) 29.07.2015
(97) 26.11.2009
(51) **F16K 41/04** (2006.01)
F16J 15/16 (2006.01)
F16J 15/54 (2006.01)
F16J 15/32 (2006.01)
F16K 1/226 (2006.01)

(96) 29.04.2009
(96) 09750870.9
(73) Aktiebolaget Somas Ventiler, 661 23 Säffle, SE
(72) NILSSON, Curt, S-661 43 Säffle, SE
(54) **Těsnící zařízení**
(32) 0801209
(31) 23.05.2008
(33) SE
(86) PCT/SE2009/050459
(87) WO 2009/142575
(74) PATENTSERVIS Praha a.s., Na Podkovce 281/10, Praha 4, 14700

(97) **EP 2279264**
(47) 19.08.2015
(97) 30.12.2009
(51) **C12Q 1/68** (2006.01)
A01K 67/033 (2006.01)
C12Q 1/66 (2006.01)

(96) 20.05.2009
(96) 09769081.2
(73) Dr. Falk Pharma GmbH, 79108 Freiburg, DE
(72) TEWES, Bernhard, 79108 Freiburg, DE
WILHELM, Rudolf, 76476 Bischweier, DE
(54) **Způsob charakterizace biologické aktivity vajíček Trichuris**
(32) 08009344
(31) 21.05.2008
(33) EP
(86) PCT/EP2009/056106
(87) WO 2009/156232
(74) Čermák a spol., JUDr. Karel Čermák, Elišky Peškové 15/735, Praha 5, 15000

(97) **EP 2286554**
(47) 26.08.2015
(97) 19.11.2009
(51) **H04L 12/751** (2013.01)
H04L 12/705 (2013.01)
H04L 12/753 (2013.01)
H04L 12/721 (2013.01)

(96) 03.04.2009
(96) 09746899.5
(73) Solarwinds Worldwide, LLC, Austin, TX 78746, US
(72) SWAN, Michael, Jon, Lafayette CA 94549, US
(54) **Použití STP (Spanning Tree Protocol) k podpoře mapování topologie sítě 2. vrstvy**
(32) 153274
(31) 15.05.2008
(33) US
(86) PCT/US2009/002110
(87) WO 2009/139809
(74) Rott, Růžička & Guttman Patentové, známkové a advokátní kanceláře, JUDr. Ing. Miloslav Hainz, Vinohradská 37/938, Praha 2, 12000

(97) **EP 2288373**
(47) 24.06.2015
(97) 19.11.2009
(51) **A61K 38/22** (2006.01)
C07K 14/64 (2006.01)

A61P 9/04 (2006.01)
(96) 15.05.2009
(96) 09747740.0
(73) Corthera, Inc., San Carlos, CA 94070, US
(72) UNEMORI, Elaine, Oakland CA 94610, US
TEICHMAN, Sam, L., Alamo CA 94507, US
COTTER, Gad, Chapel Hill NC 27514, US
STEWART, Dennis, R., Los Gatos CA 95033, US
WHITEHOUSE, Martha, Jo, San Mateo CA 94402, US

(54) **Relaxin pro použití při léčbě dušnosti související s akutním srdečním selháním**
(32) 201240 P, 190545 P, 127889 P, 164333 P
(31) 08.12.2008, 28.08.2008, 16.05.2008, 27.03.2009
(33) US, US, US, US
(86) PCT/US2009/044249
(87) WO 2009/140659
(74) INPARTNERS GROUP, Ing. Ivan Lukšiček, Koliště 13a, Brno, 60200

(97) **EP 2291326**
(47) 29.07.2015
(97) 17.12.2009
(51) **C10J 3/58** (2006.01)
C10J 3/10 (2006.01)
C10J 3/20 (2006.01)

(96) 11.06.2009
(96) 09762738.4
(73) Cortus AB, 164 40 Kista, SE
(72) LJUNGGREN, Rolf, S-192 69 Sollentuna, SE
(54) **Postup a zařízení pro výrobu syntézního plynu**
(32) 0801364
(31) 11.06.2008
(33) SE
(86) PCT/SE2009/000297
(87) WO 2009/151369
(74) Traplová Hakr Kubát, advokátní a patentová kancelář, Ing. Eduard Hakr, patentový zástupce, Přístavní 24, Praha 7, 17000

(97) **EP 2295938**
(47) 08.07.2015
(97) 16.03.2011
(51) **G01D 5/14** (2006.01)

(96) 12.05.2010
(96) 10162710.7
(73) Dr. Johannes Heidenhain GmbH, 83301 Traunreut, DE
(72) Mayer, Elmar, 83365 Nußdorf, DE
Strasser, Erich, 83308 Trostberg, DE
Hofbauer, Hermann, 83308 Trostberg, DE
(54) **Multiotáčkový rotační snímač**
(32) 102009029431
(31) 14.09.2009
(33) DE
(74) Čermák a spol., JUDr. Karel Čermák, advokát, Elišky Peškové 15/735, Praha 5, 15000

(97) **EP 2300265**
(47) 12.08.2015
(97) 17.12.2009
(51) **B60N 2/225** (2006.01)

(96) 06.06.2009
(96) 09761438.2
(73) Brose Fahrzeugteile GmbH & Co. KG, Coburg, 96450 Coburg, DE
(72) MÖLLER, Volker, 96450 Coburg, DE
SILLER, Jürgen, 95472 Rödental, DE
KRÜGER, Frieder, 96450 Coburg, DE
BLINZLER, André, 96271 Grub am Forst, DE
HARTLEB, Stephanie, 96279 Weidhausen, DE
WEISS, Matthias, 96472 Rödental, DE
ZELLMANN, Michael, 96120 Bischberg, DE
(54) **Způsob výroby přestavitelného kování**
(32) 102008028088
(31) 13.06.2008
(33) DE

- (86) PCT/EP2009/004085
(87) WO 2009/149875
(74) Čermák a spol., JUDr. Karel Čermák, Elišky Peškové 15/735, Praha 5, 15000
-
- (97) **EP 2307409**
(47) 12.08.2015
(97) 19.11.2009
(51) **C07D 471/04** (2006.01)
A61K 31/437 (2006.01)
A61P 35/00 (2006.01)
(96) 13.05.2009
(96) 09747404.3
(73) Array Biopharma, Inc., Boulder, CO 80301, US
(72) LE HUEROU, Yvan, Boulder, CO 80301, US
BLAKE, James, F., Boulder, CO 80301, US
GUNWARDANA, Indrani, W., Boulder, CO 80301, US
MOHR, Peter, J., Boulder, CO 80301, US
WALLACE, Eli, M., Boulder, CO 80301, US
WANG, Bin, Boulder, CO 80301, US
CHICARELLI, Mark, Boulder, CO 80301, US
LYON, Michael, Boulder, CO 80301, IS
(54) **Pyrrlopyridiny jako kinasové inhibitory**
(32) 52926 P
(31) 13.05.2008
(33) US
(86) PCT/US2009/043691
(87) WO 2009/140320
(74) Traplová Hadr Kubát, advokátní a patentová kancelář, Ing. Jan Kubát, Přístavní 24, Praha 7, 17000
-
- (97) **EP 2317613**
(47) 12.08.2015
(97) 04.05.2011
(51) **H01R 43/20** (2006.01)
(96) 28.10.2009
(96) 09174386.4
(73) Komax Holding AG, 6036 Dierikon, CH
(72) Braun, Alfred, 6330, Cham, CH
Gasperi, Roberto, 6030, Ebikon, CH
(54) **Zařízení a způsob manipulování s konci kabelů**
(74) Čermák a spol., JUDr. Karel Čermák, Elišky Peškové 15/735, Praha 5, 15000
-
- (97) **EP 2330238**
(47) 12.08.2015
(97) 08.06.2011
(51) **D03C 13/00** (2006.01)
D03D 39/16 (2006.01)
D03D 41/00 (2006.01)
D03D 11/00 (2006.01)
E06B 9/24 (2006.01)
(96) 22.12.2009
(96) 09015895.7
(73) Taiwan Textile Research Institute, Tu-Chen City, Taipei Hsien, Taiwan, CN
(72) Teng, Yung-Shun, Taipei City 114, TW
Chang, Li-Yun, Banqiao City Taipei County 220, TW
Tseng, Fen-Lan, Banqiao City Taipei County 220, TW
Shih, Yang-Ping, Xindian City Taipei County 231, TW
(54) **Tkalcovské stroje a trojrozměrné tkaniny**
(32) 98141578
(31) 04.12.2009
(33) TW
(74) Čermák a spol., JUDr. Karel Čermák, Elišky Peškové 15/735, Praha 5, 15000
-
- (97) **EP 2341063**
(47) 26.08.2015
(97) 06.07.2011
(51) **A61K 39/00** (2006.01)
C07K 16/12 (2006.01)
C07K 14/22 (2006.01)
G01N 33/569 (2006.01)
C12N 9/28 (2006.01)
C12N 9/38 (2006.01)

- C12N 9/40** (2006.01)
(96) 11.10.2002
(96) 10182345.8
(73) Wyeth Holdings LLC, New York, NY 10017-5755, US
(72) Zlotnick, Gary, W., PENFIELD, NY 14526, US
Fletcher, Leah, D., GENESEO, NY 14454, US
Farley, John, ROCHESTER, NY 14618, US
Bernfield, Liesel, A., ROCHESTER, NY 14619, US
Zagursky, Robert, J, Victor, NY 14564, US
Metcalf, Benjamin, J., ROCHESTER, NY 14618, US
(54) **Nové imunogenní prostředky k prevenci a léčbě meningokového onemocnění**
(32) 328101 P, 406934 P
(31) 11.10.2001, 30.08.2002
(33) US, US
(74) JUDr. Pavel Zelený, Hálkova 2, Praha 2, 12000
-
- (97) **EP 2351554**
(47) 09.09.2015
(97) 03.08.2011
(51) **A61K 9/00** (2006.01)
A61K 31/137 (2006.01)
(96) 11.07.2007
(96) 11163553.8
(73) Wyeth LLC, New York, NY 10017-5755, US
(72) Bubnis, William, Mechanicsville, VA 23116, US
Shield, Stephanie, Richmond, VA 23235, US
Hoskovec, Gayle, P., Quinton, VA 23141, US
(54) **Fenylefrinové kapalné kompozice se zlepšenou stabilitou**
(32) 487120
(31) 14.07.2006
(33) US
(74) Společná advokátní kancelář Všetečka Zelený Švorčík Kalenský a partneři, JUDr. Pavel Zelený, advokát, Hálkova 2, Praha 2, 12000
-
- (97) **EP 2351767**
(47) 26.08.2015
(97) 03.08.2011
(51) **A61K 39/00** (2006.01)
C07K 16/12 (2006.01)
C07K 14/22 (2006.01)
G01N 33/569 (2006.01)
C12N 9/28 (2006.01)
C12N 9/38 (2006.01)
C12N 9/40 (2006.01)
A61K 39/095 (2006.01)
(96) 11.10.2002
(96) 10182324.3
(73) Wyeth Holdings LLC, New York, NY 10017-5755, US
(72) Zagursky, Robert, J, Victor, NY 14564, US
Metcalf, Benjamin, J., ROCHESTER, NY 14618, US
Zlotnick, Gary, W., PENFIELD, NY 14526, US
Fletcher, Leah, D., GENESEO, NY 14454, US
Farley, John, ROCHESTER, NY 14618, US
Bernfield, Liesel, A., ROCHESTER, NY 14619, US
(54) **Nové imunogenní prostředky k prevenci a léčbě meningokokového onemocnění**
(32) 328101 P, 406934 P
(31) 11.10.2001, 30.08.2002
(33) US, US
(74) JUDr. Pavel Zelený, Hálkova 2, Praha 2, 12000
-
- (97) **EP 2366908**
(47) 23.09.2015
(97) 21.09.2011
(51) **F15B 15/06** (2006.01)
(96) 07.01.2011
(96) 11150392.6
(73) Kronos AG, 93073 Neutraubling, DE
(72) Wiedenmann, Willi, 73469 Riesbürg, DE
Mannl, Stephan, 93073 Neutraubling, DE
Sauer, Martin, 86687 Altisheim, DE
(54) **Ovladač**
(32) 102010002621
(31) 05.03.2010
(33) DE

(74) Traplová Hakr Kubát, advokátní a patentová kancelář, Ing. Eduard Hakr, patentový zástupce, Přístavní 24, Praha 7, 17000

(97) **EP 2373845**

(47) 02.09.2015

(97) 10.06.2010

(51) **E01B 29/46** (2006.01)

(96) 13.11.2009

(96) 09752753.5

(73) Plasser & Theurer Export von Bahnbaumaschinen Gesellschaft m.b.H., 1010 Wien, AT

(72) THEURER, Josef, A-1010 Wien, AT
LICHTBERGER, Bernhard, A-4230 Pregarten, AT
MÜHLEITNER, Heinz, A-3100 St. Pölten, AT

(54) **Svařovací agregát pro svařování kolejnic**

(32) 18812008

(31) 03.12.2008

(33) AT

(86) PCT/EP2009/008078

(87) WO 2010/063362

(74) Traplová Hakr Kubát, advokátní a patentová kancelář, Ing. Eduard Hakr, patentový zástupce, Přístavní 24, Praha 7, 17000

(97) **EP 2378100**

(47) 02.09.2015

(97) 19.10.2011

(51) **F02C 6/18** (2006.01)

F02C 6/16 (2006.01)

(96) 22.10.2010

(96) 10188622.4

(73) General Electric Company, Schenectady, NY 12345, US

(72) Finkenrath, Matthias, 85748 Garching b. Muenchen, DE
Naidu, Balachandar, Cincinnati, OH 45215, US
Booth, Charles Michael, Norcross, GA 30092, US
Ferguson, Garland, Houston, TX 77027, US
Freund, Sebastian W., 85748 Garching b. Muenchen, DE

(54) **Systém a způsob pro používání úložného systému stlačeného vzduchu s plynovou turbínou**

(32) 606761

(31) 27.10.2009

(33) US

(74) Společná advokátní kancelář Vsetečka Zelený Švorčík Kalenský a partneři, JUDr. Michal Havlík, Hálkova 2, Praha 2, 12000

(97) **EP 2405751**

(47) 19.08.2015

(97) 16.09.2010

(51) **A01N 37/18** (2006.01)

A61K 31/165 (2006.01)

C07C 233/60 (2006.01)

C07C 271/44 (2006.01)

C07F 9/12 (2006.01)

(96) 12.03.2010

(96) 10751489.5

(73) Apogee Biotechnology Corporation, Hummelstown, PA 17036, US

(72) SMITH, Charles, D., Mount Pleasant SC 29466, US
ZHUANG, Yan, Hershey PA 17033, US
MAINES, Lynn, W., Hummelstown PA 17036, US

(54) **Proléčiva inhibitorů sfingosinkinázy**

(32) 159723 P

(31) 12.03.2009

(33) US

(86) PCT/US2010/027177

(87) WO 2010/105183

(74) Traplová Hakr Kubát, advokátní a patentová kancelář, Ing. Eduard Hakr, patentový zástupce, Přístavní 24, Praha 7, 17000

(97) **EP 2411385**

(47) 05.08.2015

(97) 30.09.2010

(51) **C07D 413/12** (2006.01)

(96) 19.03.2010

(96) 10709535.8

(73) F.Hoffmann-La Roche AG, 4070 Basel, CH

(72) PUENTENER, Kurt, CH-4052 Basel, CH
SCALONE, Michelangelo, CH-4127 Birsfelden, CH

(54) **Způsob výroby derivátů kyseliny propionové**

(32) 09156074, 09178220

(31) 24.03.2009, 07.12.2009

(33) EP, EP

(86) PCT/EP2010/053598

(87) WO 2010/108861

(74) Čermák a spol., JUDr. Karel Čermák, Elišky Peškové 15/735, Praha 5, 15000

(97) **EP 2427599**

(47) 26.08.2015

(97) 11.11.2010

(51) **E01B 29/17** (2006.01)

(96) 10.03.2010

(96) 10708505.2

(73) Robel Bahnbaumaschinen GmbH, 83395 Freilassing, DE

(72) MÜHLBACHER, Christoph, 83317 Teisendorf, DE

(54) **Kolejový nákladní vlak pro přepravu kolejnic**

(32) 202009006549 U

(31) 05.05.2009

(33) DE

(86) PCT/EP2010/001475

(87) WO 2010/127735

(74) Advokátní a patentová kancelář Traplová Hakr Kubát, Ing. Eduard Hakr, patentový zástupce, Přístavní 24, Praha 7, 17000

(97) **EP 2442651**

(47) 29.07.2015

(97) 23.12.2010

(51) **A61P 25/00** (2006.01)

A01N 43/42 (2006.01)

A61K 31/4704 (2006.01)

A61K 31/136 (2006.01)

A61K 38/16 (2006.01)

A61K 45/06 (2006.01)

(96) 18.06.2010

(96) 10789873.6

(73) Teva Pharmaceutical Industries Ltd., 49131 Petah Tiqva, IL

(72) TARCIC, Nora, Modiin, IL
BAR-ZOHAR, Dan, 52365 Ramat-Gan, IL
KOFLENER, Dina, Kadima-Zoran, IL

(54) **Léčení roztroušené sklerozy laquinimodem**

(32) 269070 P

(31) 19.06.2009

(33) US

(86) PCT/US2010/001759

(87) WO 2010/147665

(74) Čermák a spol., JUDr. Karel Čermák, Elišky Peškové 15/735, Praha 5, 15000

(97) **EP 2444707**

(47) 12.08.2015

(97) 25.04.2012

(51) **F16L 33/34** (2006.01)

F16L 47/02 (2006.01)

(96) 27.06.2011

(96) 11005185.1

(73) NORMA Germany GmbH, 63477 Maintal, DE

(72) Eckardt, Carsten, 63486 Bruchköbel, DE
Hartmann, Peter, 63741 Aschaffenburg, DE
Strauss, Oliver, 61130 Nidderau, DE
Foltyn, Peter, 74211 Leingarten, DE

(54) **Potrubní sestava**

(32) 102010024691

(31) 23.06.2010

(33) DE

(74) Společná advokátní kancelář Vsetečka Zelený Švorčík Kalenský a partneři, JUDr. Michal Havlík, Hálkova 2, Praha 2, 12000

(97) **EP 2465492**

(47) 01.07.2015

(97) 20.06.2012

(51) **A61K 9/00** (2006.01)

A61K 9/20 (2006.01)

A61K 9/70 (2006.01)

A61K 31/137 (2006.01)

- (96) 09.10.2008
(96) 12155251.7
(73) Novartis AG, 4056 Basel, CH
(72) Ruegger, Colleen, Morris Plains, NJ 07950, US
(72) Ambühl, Michael, 4310 Rheinfelden, CH
- (54) **Kompozice obsahující modulatory sfingosin I fosfátových (S1P) receptorů**
- (32) 979482 P
(31) 12.10.2007
(33) US
(74) INPARTNERS GROUP, Ing. Ivan Lukšiček, Koliště 13a, Brno, 60200
-
- (97) **EP 2471695**
(47) 05.08.2015
(97) 04.07.2012
(51) **B62B 7/06** (2006.01)
B62B 7/00 (2006.01)
B62B 7/14 (2006.01)
B62B 9/16 (2006.01)
B62B 9/28 (2006.01)
(96) 08.09.2011
(96) 11380067.6
(73) Jané S.A., 08184 Palau de Plegamans (Barcelona), ES
(72) Jane Santamaria, Manuel, 08184 Palau Solita i Plegamans Barcelona, ES
(54) **Spodní rám dvosedáčkových dětských kočárků**
(32) 201130002
(31) 03.01.2011
(33) ES
(74) Rott, Růžička & Guttman Patentové, známkové a advokátní kanceláře, Ing. Ivana Menšíková, Vinohradská 938/37, Praha 2, 12000
-
- (97) **EP 2475931**
(47) 02.09.2015
(97) 17.03.2011
(51) **F21V 11/18** (2006.01)
H01R 39/00 (2006.01)
F21W 131/406 (2006.01)
F21S 10/00 (2006.01)
(96) 10.09.2010
(96) 10815017.8
(73) Martin Professional ApS, 8200 Århus N, DK
(72) DALSGAARD, Carsten, DK-8600 Silkeborg, DK
(54) **Svítilno s otočným ohraničením paprsku**
(32) 200901015
(31) 11.09.2009
(33) DK
(86) PCT/DK2010/050229
(87) WO 2011/029448
(74) INPARTNERS GROUP, Ing. Ivan Lukšiček, Koliště 13a, Brno, 60200
-
- (97) **EP 2489704**
(47) 01.07.2015
(97) 21.04.2011
(51) **C09D 5/14** (2006.01)
(96) 15.10.2009
(96) 09850360.0
(73) Mateo Herrero, Maria Pilar, 46007 Valencia, ES
(72) Mateo Herrero, Maria Pilar, 46007 Valencia, ES
(54) **Insekticidní a akaricidní nátěrové hmoty, které inhibují syntézu chitinu, regulují juvenilní hormon hmyzu a odpuzují členovce, pro regulaci endemických chorob, škůdců a alergenů**
(86) PCT/ES2009/070439
(87) WO 2011/045448
(74) KOREJZOVÁ & SPOL., v.o.s., JUDr. Petra Korejzová, Korunní 810/104 E, Praha 10, 10100
-
- (97) **EP 2532651**
(47) 05.08.2015
(97) 12.12.2012
(51) **C07D 209/52** (2006.01)
A61K 31/403 (2006.01)
A61P 25/00 (2006.01)
(96) 07.06.2012
(96) 12171118.8
(73) Les Laboratoires Servier, 92284 Suresnes Cedex, FR
(72) Robert, Nicolas, 76600 Le Havre, FR

- Lerestif, Jean-Michel, 76190 Yvetot, FR
Lecouve, Jean-Pierre, 76600 Le Havre, FR
Gaillard, Marina, 45000 Orléans, FR
Meunier, Loïc, décédé, FR
Letellier, Philippe, 45000 Orléans, FR
Boiret, Mathieu, 45000 Orléans, FR
- (54) **Způsob syntézy a krystalická forma hydrochloridu 4-{3-[cis-hexahydrocyklopenta[c]pyrrol-2(1H)-yl]propoxy}benzamidu, jakož i jeho volné báze, a farmaceutické kompozice s jejich obsahem**
- (32) 1101746
(31) 08.06.2011
(33) FR
(74) Rott, Růžička & Guttman, Ivana Jirotková, Vinohradská 37, Praha 2, 12000
-
- (97) **EP 2533154**
(47) 12.08.2015
(97) 12.12.2012
(51) **G06F 11/16** (2006.01)
G06F 11/07 (2006.01)
G06F 11/22 (2006.01)
G06F 11/27 (2006.01)
(96) 09.06.2011
(96) 11004699.2
(73) Westinghouse Electric Company LLC, Cranberry Township, PA 16066, US
(72) Sorensen, Steen, Ditlev, Scottsdale Arizona 85258, US
Sogaard, Sten, Scottsdale AZ 85254-4538, US
(54) **Zjišťování poruch a jejich zmírňování u logických obvodů**
(74) Čermák a spol., JUDr. Karel Čermák, advokát, Elišky Peškové 15/735, Praha 5, 15000
-
- (97) **EP 2536957**
(47) 12.08.2015
(97) 25.08.2011
(51) **F15B 21/04** (2006.01)
F15B 11/06 (2006.01)
B60L 5/32 (2006.01)
(96) 11.02.2011
(96) 11705186.2
(73) Siemens Aktiengesellschaft, 80333 München, DE
(72) STOFF, Helmut, 83624 Otterfing, DE
(54) **Zařízení pro vytváření napájecího tlaku**
(32) 102010008636
(31) 18.02.2010
(33) DE
(86) PCT/EP2011/052033
(87) WO 2011/101293
(74) Čermák a spol., JUDr. Karel Čermák, Elišky Peškové 15/735, Praha 5, 15000
-
- (97) **EP 2555903**
(47) 05.08.2015
(97) 13.10.2011
(51) **B23K 20/10** (2006.01)
(96) 08.04.2011
(96) 11713278.7
(73) Schunk Sonosystems GmbH, 35435 Wettenberg, DE
(72) STROH, Dieter, 35435 Wettenberg, DE
STROH, Heiko, 35435 Wettenberg, DE
(54) **Způsob svařování plochých konstrukčních dílů**
(32) 102010016415, 102010016391
(31) 13.04.2010, 09.04.2010
(33) DE, DE
(86) PCT/EP2011/055527
(87) WO 2011/124691
(74) Čermák a spol., JUDr. Karel Čermák, Elišky Peškové 15/735, Praha 5, 15000
-
- (97) **EP 2560472**
(47) 05.08.2015
(97) 27.10.2011
(51) **A01G 27/00** (2006.01)
(96) 20.04.2011
(96) 11727813.5
(73) Uniwersytet Przyrodniczy we Wrocławiu, 50-375 Wrocław, PL

(72) ORZESZYNA, Henryk, PL-51-649 Wroclaw, PL
GARLKOWSKI, Daniel, Wroclaw, PL
PAWLOWSKI, Andrzej, PL-53-525 Wroclaw, PL
LEJCUS, Krzysztof, PL-51-153 Wroclaw, PL
(54) **Geokompozitní prvek, obzvláště pro zlepšení růstu rostlin**
(32) 39103310
(31) 21.04.2010
(33) PL
(86) PCT/PL2011/050008
(87) WO 2011/133054
(74) KOREJZOVÁ & SPOL., v.o.s., JUDr. Petra Korejzová, advokátka,
Korunní 810/104 E, Praha 10, 10100

(97) **EP 2562166**
(47) 19.08.2015
(97) 27.02.2013
(51) **C07D 239/47** (2006.01)
A01N 43/54 (2006.01)
A01P 3/00 (2006.01)
(96) 22.01.2009
(96) 12192553.1
(73) Dow AgroSciences, LLC, Indianapolis, Indiana 46268-1054, US
(72) Benko, Zoltan, Indianapolis, IN Indiana 46240, US
Boebel, Timothy, Indianapolis, IN Indiana 46220, US
Breau, Nneka, Indianapolis, IN Indiana 46201, US
Bryan, Kristy, Carmel, IN Indiana 46033, US
Davis, George, Carmel, IN Indiana 46032, US
Epp, Jeffrey, Noblesville, IN Indiana 46062, US
Lorsbach, Beth, Indianapolis, IN Indiana 46220, US
Martin, Timothy, Noblesville, IN Indiana 46062, US
Meyer, Kevin, Zionsville, IN Indiana 46077, US
Nader, Bassam, Fishers, IN Indiana 46038, US
Owen, W., Carmel, IN Indiana 46033, US
Pobanz, Mark, Zionsville, IN Indiana 46077, US
Ruiz, James, Westfield, IN Indiana 46074, US
Smith, Frisby D., Dixon, CA California 95620, US
Sullenberger, Michael, Westfield, IN Indiana 46074, US
Webster, Jeffery, New Palestine, IN Indiana 46163, US
Yao, Chenglin, Westfield, IN Indiana 46074, US
Young, David, Carmel, IN Indiana 46033, US
(54) **5-Fluorpyrimidinové deriváty jako fungicidy**
(32) 11799 P, 115297 P
(31) 22.01.2008, 17.11.2008
(33) US, US
(74) PATENTSERVIS Praha a.s., Na Podkovce 281/10, Praha 4, 14700

(97) **EP 2563283**
(47) 12.08.2015
(97) 03.11.2011
(51) **A61F 2/44** (2006.01)
(96) 26.04.2011
(96) 11726681.7
(73) Metz-Stavenhagen, Peter, 34537 Bad Wildungen, DE
(72) Metz-Stavenhagen, Peter, 34537 Bad Wildungen, DE
(54) **Pátevní implantát**
(32) 102010018379
(31) 26.04.2010
(33) DE
(86) PCT/DE2011/000439
(87) WO 2011/134457
(74) Čermák a spol., JUDr. Karel Čermák, Elišky Peškové 15/735, Praha 5,
15000

(97) **EP 2563813**
(47) 26.08.2015
(97) 03.11.2011
(51) **C07K 16/18** (2006.01)
A61K 39/395 (2006.01)
A61P 37/06 (2006.01)
(96) 29.04.2011
(96) 11775670.0
(73) Alexion Pharmaceuticals, Inc., Cheshire, CT 06410, US
(72) ROTHER, Russell P., Oklahoma City, OK 73151, US
SHERIDAN, Douglas L., Branford, CT 06405, US
TAMBURINI, Paul P., Kensington, CT 06037, US
ZHANG, Yuchun, Cheshire, CT 06410, US

(54) **Protílátky anti-C5a a způsoby použití těchto protílátek**
(32) 471465 P, 330260 P
(31) 04.04.2011, 30.04.2010
(33) US, US
(86) PCT/US2011/034672
(87) WO 2011/137395
(74) Traplová Hakr Kubát, advokátní a patentová kancelář, Ing. Eduard Hakr,
patentový zástupce, Přístavní 24, Praha 7, 17000

(97) **EP 2567270**
(47) 12.08.2015
(97) 10.11.2011
(51) **B42D 25/00** (2014.01)
B42D 15/00 (2006.01)
G02B 5/18 (2006.01)
(96) 05.05.2011
(96) 11722750.4
(73) Hologram Industries, 77600 Bussy St Georges, FR
(72) NOIZET, Alexandre, F-77600 Bussy-Saint-Georges, FR
PETITON, Valery, F-77440 Vendrest, FR
(54) **Autentizační optická složka a způsob výroby uvedené složky**
(32) 1053582
(31) 07.05.2010
(33) FR
(86) PCT/EP2011/057204
(87) WO 2011/138394
(74) Traplová Hakr Kubát, advokátní a patentová kancelář, Ing. Eduard Hakr,
patentový zástupce, Přístavní 24, Praha 7, 17000

(97) **EP 2567688**
(47) 19.08.2015
(97) 13.03.2013
(51) **A61K 8/64** (2006.01)
A61Q 5/00 (2006.01)
A61Q 19/00 (2006.01)
A61Q 19/08 (2006.01)
A61K 8/99 (2006.01)
A61Q 7/00 (2006.01)
(96) 23.09.2008
(96) 12190685.3
(73) Lesaffre et Compagnie, 75001 Paris, FR
(72) Borreill, Dominique, Marie, Noëlle, 94430 CHENNEVIERES SUR
MARNE, FR
Jüsten, Peter, 92500 RUEIL MALMAISON, FR
(54) **Použití nové přírodní látky v kosmetických přípravcích**
(32) 0706701
(31) 25.09.2007
(33) FR
(74) KOREJZOVÁ & SPOL., v.o.s., JUDr. Petra Korejzová, Korunní 810/104
E, Praha 10, 10100

(97) **EP 2576096**
(47) 09.09.2015
(97) 14.02.2013
(51) **B21D 53/78** (2006.01)
F03D 1/06 (2006.01)
B21D 22/02 (2006.01)
(96) 03.07.2012
(96) 12734882.9
(73) Wobben Properties GmbH, 26605 Aurich, DE
(72) VOIGT, Burkhard, 39108 Magdeburg, DE
LABS, Oliver, 39108 Magdeburg, DE
KERSTEN, Roy, 39291 Hohenwarthe, DE
(54) **Zařízení a způsob tváření za tepla ocelového plechu rotorového listu
zařízení na větrnou energii**
(32) 102011080497
(31) 05.08.2011
(33) DE
(86) PCT/EP2012/062927
(87) WO 2013/020757
(74) PATENTSERVIS Praha a.s., Na Podkovce 281/10, Praha 4, 14700

(97) **EP 2588682**
(47) 22.07.2015
(97) 05.01.2012
(51) **E04D 13/076** (2006.01)

(96) 30.06.2011
(96) 11799982.1
(73) Leaf Free Pty Ltd, Raymond Terrace, New South Wales 2324, AU
(72) PEARCE, Michael, Raymond Terrace New South Wales 2324, AU
WARD, Dale, Toronto New South Wales 2283, AU
(54) **Okapová ochranná síť zajištěná za použití lepidla**
(32) 359931 P, 2010902913
(31) 30.06.2010, 30.06.2010
(33) US, AU
(86) PCT/AU2011/000822
(87) WO 2012/000051
(74) INPARTNERS GROUP, Ing. Ivan Lukšiček, Koliště 13a, Brno, 60200

(97) **EP 2589455**
(47) 26.08.2015
(97) 08.05.2013
(51) **B23K 9/20** (2006.01)
B23K 11/00 (2006.01)
B21J 15/02 (2006.01)
B21J 15/08 (2006.01)
(96) 17.10.2012
(96) 12188856.4
(73) Magna Steyr Fahrzeugtechnik AG & Co KG, 8041 Graz, AT
(72) Erlacher, Manuel, 9545 Radenthein, AT
Hofer, Bernhard, 8053 Graz, AT
Rodler, Martin, 8160 Krottendorf, AT
(54) **Způsob spojování vrstev materiálů**
(32) 102011117962
(31) 07.11.2011
(33) DE
(74) Traplová Hakr Kubát, advokátní a patentová kancelář, Ing. Eduard Hakr, patentový zástupce, Přístavní 24, Praha 7, 17000

(97) **EP 2590975**
(47) 19.08.2015
(97) 12.01.2012
(51) **C07D 471/04** (2006.01)
A61K 31/437 (2006.01)
A61P 35/00 (2006.01)
(96) 04.07.2011
(96) 11743363.1
(73) SANOFI, 75008 Paris, FR
(72) ALCOUFFE, Chantal, 75013 Paris, FR
HERBERT, Corentin, 75013 Paris, FR
LASSALLE, Gilbert, 75013 Paris, FR
(54) **Deriváty indolizinu, způsoby jejich přípravy a jejich terapeutické využití**
(32) 1055477
(31) 06.07.2010
(33) FR
(86) PCT/IB2011/052953
(87) WO 2012/004731
(74) Traplová Hakr Kubát, advokátní a patentová kancelář, Ing. Jan Kubát, Přístavní 24, Praha 7, 17000

(97) **EP 2617925**
(47) 12.08.2015
(97) 24.07.2013
(51) **E05F 3/22** (2006.01)
E05F 3/10 (2006.01)
(96) 10.05.2012
(96) 12167450.1
(73) Leado Door Controls Ltd., Changhua County 510, TW
(72) Yu, King-Sung, Changhua County 510, TW
(54) **Kování s uzavírací funkcí**
(32) 101102277
(31) 19.01.2012
(33) TW
(74) PatentCentrum Sedláč&Partners s.r.o., Husova 5, České Budějovice, 37001

(97) **EP 2619714**
(47) 12.08.2015
(97) 29.03.2012
(51) **G06K 19/06** (2006.01)
(96) 24.09.2010

(96) 10763166.5
(73) SICPA HOLDING SA, 1008 Prilly, CH
(72) DECOUX, Eric, CH-1800 Vevey, CH
VUISTINER, Dave, CH-1010 Lausanne, CH
(54) **Dvourozměrné identifikační vzory, zboží obsahující takové vzory a postupy označování a identifikace těchto vzorů**
(86) PCT/EP2010/064187
(87) WO 2012/037985
(74) Traplová Hakr Kubát, advokátní a patentová kancelář, Ing. Eduard Hakr, patentový zástupce, Přístavní 24, Praha 7, 17000

(97) **EP 2622119**
(47) 29.07.2015
(97) 26.07.2012
(51) **D06F 39/02** (2006.01)
(96) 01.08.2011
(96) 11738721.7
(73) Henkel AG&Co. KGAA, 40589 Düsseldorf, DE
(72) JUCKEL, Thomas, 40789 Monheim, DE
BRÜCKNER, Erik, 40723 Hilden, DE
WRUBBEL, Noelle, 40591 Düsseldorf, DE
(54) **Postup provozu dávkovacího zařízení**
(32) 102011002752
(31) 17.01.2011
(33) DE
(86) PCT/EP2011/063220
(87) WO 2012/097884
(74) KOREJZOVÁ & SPOL., v.o.s., JUDr. Petra Korejzová, advokátka, Korunní 810/104 E, Praha 10, 10100

(97) **EP 2623855**
(47) 12.08.2015
(97) 07.08.2013
(51) **F21V 21/06** (2006.01)
F21V 21/30 (2006.01)
F16M 11/08 (2006.01)
F21W 131/406 (2006.01)
(96) 06.02.2013
(96) 13154154.2
(73) Martin Professional ApS, 8200 Århus N, DK
(72) Carsten, Dalsgaard, 8600 Silkeborg, DK
Kjaer, Lars Barslund, 8732 Hovedgard, DK
Von Preyss, Aleksander Henrik, 8520 Lystrup, DK
Rasmussen, Niels Jorgen, 8250 Ega, DK
Toft, Uffe Kjaersgaard, 8270 Højbjerg, DK
(54) **Prvek základny pro svítidlo s pohyblivou hlavou**
(32) 201270060, 201270222
(31) 06.02.2012, 01.05.2012
(33) DK, DK
(74) INPARTNERS GROUP, Ing. Ivan Lukšiček, Koliště 13a, Brno, 60200

(97) **EP 2627716**
(47) 29.07.2015
(97) 19.04.2012
(51) **C09D 5/00** (2006.01)
(96) 14.10.2011
(96) 11776972.9
(73) Bunge Amorphous Solutions LLC, White Plains, NY 10606, US
Universidade Estadual de Campinas, 13083-970 Campinas SP, BR
(72) FOSCANTE, Raymond, E., Yorba Linda CA 92886, US
GALEMBECK, Fernando, 13083-970 Campinas, SP, CEP, BR
BRAGA, Melissa, 13086-140 Campinas, SP, CEP, BR
(54) **Nátěrové kompozice s antikorozními vlastnostmi**
(32) 905999
(31) 15.10.2010
(33) US
(86) PCT/US2011/056429
(87) WO 2012/051573
(74) Rott, Růžička & Guttman Patentová, známková a advokátní kancelář, Ing. Václav Krmenčík, Vinohradská 37, Praha, 12000

(97) **EP 2627717**
(47) 29.07.2015
(97) 19.04.2012
(51) **C09D 5/00** (2006.01)
(96) 14.10.2011

(96) 11776974.5
(73) Bunge Amorphic Solutions LLC, White Plains, NY 10606, US
(72) FOSCANTE, Raymond, E., Yorba Linda CA 92886, US
(54) **Nátěrové kompozice s antikorozními vlastnostmi**
(32) 906001
(31) 15.10.2010
(33) US
(86) PCT/US2011/056448
(87) WO 2012/051580
(74) Rott, Růžička & Guttmann Patentová, známková a advokátní kancelář, Ing. Václav Krménčík, Vinohradská 37, Praha, 12000

(97) **EP 2631337**
(47) 23.09.2015
(97) 28.08.2013
(51) **D01F 6/86** (2006.01)
D06M 15/507 (2006.01)
D06M 17/04 (2006.01)
B32B 5/24 (2006.01)
B32B 27/12 (2006.01)
C08J 5/04 (2006.01)
C09J 167/02 (2006.01)
D04H 1/54 (2012.01)
D04H 3/12 (2006.01)
D04H 1/587 (2012.01)
(96) 24.02.2012
(96) 12156901.6
(73) EMS-Patent AG, 7013 Domat/Ems, CH
(72) Hoppe, Ralf, CH-7000 Chur, CH
(54) **Vláknito-pryskyřičný kompozitní materiál a způsob jeho výroby**
(74) Společná advokátní kancelář Všeťečka Zelený Švorčík Kalenský a partneři, JUDr. Michal Havlík, Hálkova 2, Praha 2, 12000

(97) **EP 2635646**
(47) 29.07.2015
(97) 10.05.2012
(51) **C09D 167/00** (2006.01)
C09D 5/03 (2006.01)
(96) 02.11.2011
(96) 11776456.3
(73) Akzo Nobel Coatings International B.V., 6824 BM Arnhem, NL
(72) SOBEK, Susan, Marie, Brunswick OH 44212, US
MILLER, Susan, Margaret, North Royalton OH 44133, US
(54) **Práškové jednovrstvé povlakové kompozice s matnou texturou**
(32) 409347 P, 10195682
(31) 02.11.2010, 17.12.2010
(33) US, EP
(86) PCT/EP2011/069196
(87) WO 2012/059491
(74) Rott, Růžička & Guttmann Patentová, známková a advokátní kancelář, Ing. Václav Krménčík, Vinohradská 37, Praha, 12000

(97) **EP 2642042**
(47) 12.08.2015
(97) 25.09.2013
(51) **C04B 28/04** (2006.01)
C04B 38/08 (2006.01)
E04B 1/76 (2006.01)
C04B 111/00 (2006.01)
E04C 2/04 (2006.01)
E04C 2/06 (2006.01)
C04B 111/28 (2006.01)
(96) 27.08.2012
(96) 12181863.7
(73) Cemex Research Group AG, 2555 Brügg bei Biel, CH
(72) Guerini, Alexandre, 2088 Cressier, CH
Zampini, Davide, 3250 Lyss, CH
(54) **Tepelně izolovaný předem litý stěnový prvek pro aplikaci na vertikální betonové stěny a proces výroby**
(32) 12161055
(31) 23.03.2012
(33) EP
(74) Traplová Hakr Kubát, advokátní a patentová kancelář, Ing. Eduard Hakr, patentový zástupce, Přístavní 24, Praha 7, 17000

(97) **EP 2666985**
(47) 08.07.2015
(97) 27.11.2013
(51) **F01N 3/20** (2006.01)
F16L 53/00 (2006.01)
(96) 21.05.2012
(96) 12168711.5
(73) TI Automotive (Fuldabrück) GmbH, 34277 Fuldabrück, DE
(72) Jensen, Hans, 73265 Dettingen unter Teck, DE
Barthel, Iris, 34270 Schauenburg, DE
Häckel, André, 34513 Waldeck, DE
Orth, Joachim, 34560 Fritzlar, DE
(54) **Vyhřívateľné vedení média**
(74) Čermák a spol., JUDr. Karel Čermák, Elišky Peškové 15, Praha 5, 15000

(97) **EP 2668160**
(47) 12.08.2015
(97) 02.08.2012
(51) **C07D 213/36** (2006.01)
C07D 307/52 (2006.01)
C07D 307/56 (2006.01)
C07D 333/20 (2006.01)
C07D 333/28 (2006.01)
C07D 207/323 (2006.01)
A61K 31/341 (2006.01)
A61K 31/381 (2006.01)
A61K 31/4025 (2006.01)
A61K 31/4402 (2006.01)
A61P 29/00 (2006.01)
(96) 27.01.2012
(96) 12705078.9
(73) Dompé farmaceutici s.p.a., 20122 Milano, IT
(72) BRANDOLINI, Laura, I-67100 L'Aquila (AQ), IT
ARAMINI, Andrea, I-67100 L'Aquila (AQ), IT
LIBERATI, Chiara, I-20132 Milano, IT
BOVOLENTA, Silvia, I-20132 Milano, IT
BECCARI, Andrea, I-67100 L'Aquila (AQ), IT
LORENZI, Simone, I-67100 L'Aquila (AQ), IT
MORICONI, Alessio, I-67100 L'Aquila, IT
BIANCHINI, Gianluca, I-67100 L'Aquila (AQ), IT
(54) **Antagonisté TRPM8 receptoru**
(32) 11425021
(31) 28.01.2011
(33) EP
(86) PCT/EP2012/051292
(87) WO 2012/101244
(74) Společná advokátní kancelář Všeťečka Zelený Švorčík Kalenský a partneři, JUDr. Michal Havlík, Hálkova 2, Praha 2, 12000

(97) **EP 2668374**
(47) 29.07.2015
(97) 02.08.2012
(51) **F01K 27/00** (2006.01)
F01K 25/10 (2006.01)
F01K 13/02 (2006.01)
F01K 11/04 (2006.01)
F01B 21/02 (2006.01)
F01B 25/00 (2006.01)
F01K 25/02 (2006.01)
(96) 05.01.2012
(96) 12703950.1
(73) Loidl, Walter, 1150 Wien, AT
(72) Loidl, Walter, 1150 Wien, AT
(54) **Tepelný motor**
(32) 1172011
(31) 28.01.2011
(33) AT
(86) PCT/AT2012/050001
(87) WO 2012/100275
(74) Společná advokátní kancelář Všeťečka Zelený Švorčík Kalenský a partneři, JUDr. Otakar Švorčík, advokát, Hálkova 2, Praha 2, 12000

(97) **EP 2671662**
(47) 12.08.2015
(97) 11.12.2013
(51) **B23K 11/00** (2006.01)

B23K 11/14	(2006.01)	C21D 9/46	(2006.01)
B23K 11/30	(2006.01)	C22C 38/02	(2006.01)
B23K 11/31	(2006.01)	C22C 38/04	(2006.01)
B23P 19/00	(2006.01)	C22C 38/38	(2006.01)
B65G 47/14	(2006.01)	B62D 29/00	(2006.01)
(96) 05.06.2012		C21D 8/02	(2006.01)
(96) 12382229.8		C22C 38/14	(2006.01)
(73) Gestamp Ingenieria Europa Sur, S.L., 08251 Santpedor, ES		C22C 38/22	(2006.01)
(72) Molina Mesa, Ricardo, 08750 MOLINS DE REI, ES		C22C 38/26	(2006.01)
(72) Martín Gonzalez, Ignacio, 08810 SANT PERE DE RIBES, ES		C22C 38/28	(2006.01)
(54) Odporové svařovací zařízení		C22C 38/32	(2006.01)
(74) Čermák a spol., JUDr. Karel Čermák, advokát, Elišky Peškové 15/735, Praha 5, 15000		C22C 38/06	(2006.01)
<hr/>		C22C 38/00	(2006.01)
(97) EP 2673231		(96) 20.04.2012	
(47) 12.08.2015		(96) 12724659.3	
(97) 16.08.2012		(73) Arcelormittal Investigación y Desarrollo SL, 48910 Sestao, Bizkaia, ES	
(51) B66B 11/02	(2006.01)	(72) ZHU, Kangying, F-57000 Metz, FR	
(96) 26.01.2012		BOUAZIZ, Olivier, F-57000 Metz, FR	
(96) 12701127.8		(54) Způsob výroby martenzitické oceli s velmi vysokou mezí pružnosti a plech takto získaný	
(73) Inventio AG, 6052 Hergiswil, CH		(32) PCT/FR2011/000295	
(72) SCHULER, Christoph, CH-6330 Cham, CH		(31) 12.05.2011	
ZEDER, Lukas, S-14163 Huddinge, SE		(33) FR	
STREBEL, René, CH-5632 Buttwil, CH		(86) PCT/FR2012/000156	
WÜEST, Thomas, CH-6280 Hochdorf, CH		(87) WO 2012/153013	
SCHAFFHAUSER, Urs, CH-6037 Root, CH		(74) A. Holas & partner Patentová a známková kancelář, Ing. Mgr. Hana Holasová, Křížová 4, Brno, 60300	
BRÜGGGER, Beat, CH-6004 Luzern, CH		<hr/>	
(54) Uspořádání ke spojení panelů výtahové kabiny		(97) EP 2720828	
(32) 11154176		(47) 05.08.2015	
(31) 11.02.2011		(97) 20.12.2012	
(33) EP		(51) B24C 9/00	(2006.01)
(86) PCT/EP2012/051194		B05B 15/12	(2006.01)
(87) WO 2012/107294		(96) 06.06.2012	
(74) Čermák a spol., JUDr. Karel Čermák, Elišky Peškové 15/735, Praha 5, 15000		(96) 12743660.8	
<hr/>		(73) Wheelabrator Group GmbH, 48629 Metelen, DE	
(97) EP 2685142		(72) BUSSKAMP, Bernhard, 48282 Emsdetten, DE	
(47) 12.08.2015		(54) Systém pracovních komor pro úpravu povrchu dílců	
(97) 15.01.2014		(32) 102011051168	
(51) F16K 5/16	(2006.01)	(31) 17.06.2011	
(96) 13.07.2012		(33) DE	
(96) 12005157.8		(86) PCT/DE2012/100172	
(73) Phönix Armaturen-Werke Bregel GmbH, 34471 Volkmarsen, DE		(87) WO 2012/171525	
(72) Wodara, Gunter, 34454 Bad Arolsen, DE		(74) Traplová Hakr Kubát, advokátní a patentová kancelář, Ing. Eduard Hakr, patentový zástupce, Přístavní 24, Praha 7, 17000	
Jäger, Berthold, 37327 Leinefelde, DE		<hr/>	
Becker, Rainer, 53773 Hennef, DE		(97) EP 2721215	
Kellermann, Hannes, 34117 Kassel, DE		(47) 19.08.2015	
(54) Kohoutová armatura		(97) 27.12.2012	
(74) Čermák a spol., JUDr. Karel Čermák, Elišky Peškové 15/735, Praha 5, 15000		(51) E01B 27/06	(2006.01)
<hr/>		E01B 27/10	(2006.01)
(97) EP 2706918		(96) 24.05.2012	
(47) 29.07.2015		(96) 12724081.0	
(97) 15.11.2012		(73) Plasser & Theurer Export von Bahnbaumaschinen Gesellschaft m.b.H., 1010 Wien, AT	
(51) A61B 6/00	(2006.01)	(72) THEURER, Josef, A-1010 Wien, AT	
(96) 09.05.2012		WÖRGÖTTER, Herbert, A-4210 Gallneukirchen, AT	
(96) 12723409.4		(54) Stroj na čištění šterku z koleje	
(73) Fraunhofer-Gesellschaft zur Förderung der angewandten Forschung e.V., 80686 München, DE		(32) 8962011	
(72) JOBST, Andreas, 90491 Nürnberg, DE		(31) 20.06.2011	
KOSTKA, Günther, 91056 Erlangen, DE		(33) AT	
SCHMITT, Peter, 91058 Erlangen, DE		(86) PCT/EP2012/002218	
(54) Prozařovací systém a jeho kalibrace		(87) WO 2012/175167	
(32) 102011075527		(74) Traplová Hakr Kubát, advokátní a patentová kancelář, Ing. Eduard Hakr, patentový zástupce, Přístavní 24, Praha 7, 17000	
(31) 09.05.2011		<hr/>	
(33) DE		(97) EP 2722235	
(86) PCT/EP2012/058495		(47) 12.08.2015	
(87) WO 2012/152809		(97) 23.04.2014	
(74) KANIA, SEDLÁK, SMOLA Patentová a známková kancelář, Ing. František Kania, Mendlovo nám. 1a, Brno, 60300		(51) B60R 13/00	(2006.01)
<hr/>		(96) 17.10.2012	
(97) EP 2707515		(96) 12188874.7	
(47) 19.08.2015		(73) SMP Deutschland GmbH, 79268 Bötzingen, DE	
(97) 15.11.2012		(72) Baer, Christian, 79112 Freiburg-Tiengen, DE	
(51) C22C 38/12	(2006.01)	Schirmer, Hans, 68600 Heiteren, FR	
C21D 6/00	(2006.01)	(54) Plastový konstrukční díl	

(74) Čermák a spol., JUDr. Karel Čermák, Elišky Peškové 15/735, Praha 5, 15000

(97) **EP 2724114**
 (47) 19.08.2015
 (97) 27.12.2012
 (51) **F41H 7/02** (2006.01)
F41H 5/22 (2006.01)
 (96) 21.06.2012
 (96) 12744026.1
 (73) NEXTER Systems, 42328 Roanne Cedex, FR
 (72) JACQUEMONT, Jacky, F-18023 Burges Cedex, FR
 SERPEAULT, Jérôme, F-18023 Bourges Cedex, FR
 (54) **Obrněné vozidlo obsahující výklopnou přístupovou rampu**
 (32) 1101950
 (31) 22.06.2011
 (33) FR
 (86) PCT/FR2012/051424
 (87) WO 2012/175885
 (74) Společná advokátní kancelář Všetečka Zelený Švorčík Kalenský a partneři, JUDr. Michal Havlík, Hálkova 2, Praha 2, 12000

(97) **EP 2734365**
 (47) 16.09.2015
 (97) 24.01.2013
 (51) **B32B 27/32** (2006.01)
B32B 27/30 (2006.01)
B32B 7/06 (2006.01)
E04D 5/10 (2006.01)
E04D 5/06 (2006.01)
 (96) 06.07.2012
 (96) 12740482.0
 (73) Infiana Germany GmbH & Co. KG, 91301 Forchheim, DE
 (72) ENGELHARD, Heinz, 90427 Nürnberg, DE
 (54) **Vícevrstvá fólie s vysokou odolností proti protržení a nízkým smrštěním**
 (32) 102011107946
 (31) 20.07.2011
 (33) DE
 (86) PCT/EP2012/002857
 (87) WO 2013/010639
 (74) Společná advokátní kancelář Všetečka Zelený Švorčík Kalenský a partneři, JUDr. Petr Kalenský, Hálkova 2, Praha 2, 12000

(97) **EP 2736665**
 (47) 16.09.2015
 (97) 07.02.2013
 (51) **B23B 31/00** (2006.01)
B23B 31/10 (2006.01)
B23B 31/26 (2006.01)
G01M 1/04 (2006.01)
 (96) 27.07.2012
 (96) 12750338.1
 (73) Schenck RoTec GmbH, 64293 Darmstadt, DE
 (72) BUSCHBECK, Andreas, 64404 Bickenbach, DE
 THELEN, Dieter, 64397 Modautal, DE
 (54) **Upínací zařízení pro vyvažovací stroj**
 (32) 102011052308
 (31) 29.07.2011
 (33) DE
 (86) PCT/EP2012/064760
 (87) WO 2013/017537
 (74) FISCHER & PARTNER Intellectual Property s.r.o., Na Hrobcí 294/5, Praha 2, 12800

(97) **EP 2752533**
 (47) 08.07.2015
 (97) 09.07.2014
 (51) **E04F 13/08** (2006.01)
E04D 13/16 (2006.01)
E04D 3/36 (2006.01)
 (96) 05.12.2002
 (96) 14163551.6
 (73) EJOT GmbH & Co. KG, 57319 Bad Berleburg, DE
 (72) Tiemann, Joachim, 59846 Sundern, DE
 Knebel, Ulrich, 57319 Bad Berleburg-Berghausen, DE

Hackler, Erhard, 57319 Bad Berleburg-Berghausen, DE
 (54) **Zařízení pro zaražení rozpěrného elementu do hmoždinky**
 (32) 10159632, 10213490
 (31) 05.12.2001, 26.03.2002
 (33) DE, DE
 (74) Čermák a spol., JUDr. Karel Čermák, Elišky Peškové 15, Praha 5, 15000

(97) **EP 2758024**
 (47) 09.09.2015
 (97) 28.03.2013
 (51) **A61K 8/02** (2006.01)
A61K 8/19 (2006.01)
A61K 8/21 (2006.01)
A61K 8/34 (2006.01)
A61Q 11/00 (2006.01)
B24C 11/00 (2006.01)
 (96) 21.09.2012
 (96) 12762001.1
 (73) Tsu, Christopher Louis, 1273 Le Muids, CH
 (72) TSU, Christopher, Louis, CH-1273 Le Muids, CH
 DESJARDINS, Josée, CH-1273 Le Muids, CH
 (54) **Prášek pro dentální čištění práškovým otryskáním**
 (32) 11182507, 12166428
 (31) 23.09.2011, 02.05.2012
 (33) EP, EP
 (86) PCT/EP2012/068713
 (87) WO 2013/041711
 (74) Čermák a spol., JUDr. Karel Čermák, Elišky Peškové 15/735, Praha 5, 15000

(97) **EP 2780230**
 (47) 30.09.2015
 (97) 23.05.2013
 (51) **B64D 13/06** (2006.01)
B64D 41/00 (2006.01)
 (96) 09.11.2012
 (96) 12795510.2
 (73) Turbomeca, 64510 Bordes, FR
 (72) HOUSSAYE, Laurent, F-64110 Saint Faust, FR
 (54) **Způsob a uspořádání pro rekuperaci energie v letounu**
 (32) 1160471
 (31) 17.11.2011
 (33) FR
 (86) PCT/FR2012/052585
 (87) WO 2013/072603
 (74) Společná advokátní kancelář Všetečka Zelený Švorčík Kalenský a partneři, JUDr. Michal Havlík, Hálkova 2, Praha 2, 12000

(97) **EP 2780920**
 (47) 14.10.2015
 (97) 23.05.2013
 (51) **H01H 1/20** (2006.01)
H01H 3/40 (2006.01)
 H01H 1/50 (2006.01)
 H01H 3/24 (2006.01)
 (96) 10.08.2012
 (96) 12751004.8
 (73) Schaltbau GmbH, 81829 München, DE
 (72) VON PRONDZINSKI, Rudolf, 82205 Gilching, DE
 KNEBEL, Jens, 83539 Pfaffing, DE
 (54) **Spínač vysokých proudů**
 (32) 102011118894
 (31) 18.11.2011
 (33) DE
 (86) PCT/EP2012/003430
 (87) WO 2013/071987
 (74) Traplová Hakr Kubát, advokátní a patentová kancelář, Ing. Eduard Hakr, patentový zástupce, Přístavní 24, Praha 7, 17000

(97) **EP 2789276**
 (47) 02.09.2015
 (97) 15.10.2014
 (51) **A47J 31/44** (2006.01)
 (96) 11.04.2013
 (96) 13163379.4
 (73) Modbar, LLC, Fort Wayne, IN 46808, US

(72) Wladron, Corey, Fort Wayne, Indiana 46802, US
Forbing, Aric, Fort Wayne, Indiana 46815, US
(54) **Modulární zařízení pro přípravu a vyhledávání nápojů**
(74) Čermák a spol., JUDr. Karel Čermák, advokát, Elišky Peškové 15/735, Praha 5, 15000

(97) **EP 2790876**
(47) 12.08.2015
(97) 20.06.2013
(51) **B24B 13/06** (2006.01)
B24B 13/00 (2006.01)
G02C 7/02 (2006.01)
(96) 12.12.2012
(96) 12798774.1
(73) Essilor International (Compagnie Générale d'Optique), 94220 Charenton-le-Pont, FR
(72) GACOIN, Eric, F-94220 Charenton Le Pont, FR
HUPREL, Laurent, F-94220 Charenton Le Pont, FR
MOINE, Jérôme, F-94220 Charenton Le Pont, FR
PADIOU, Jean-Marc, F-94220 Charenton Le Pont, FR
(54) **Způsob transformování progresivního oftalmického povrchu**
(32) 1161702
(31) 15.12.2011
(33) FR
(86) PCT/EP2012/075236
(87) WO 2013/087696
(74) Traplová Hakr Kubát, advokátní a patentová kancelář, Ing. Jan Kubát, Přístavní 24, Praha 7, 17000

(97) **EP 2792511**
(47) 19.08.2015
(97) 22.10.2014
(51) **B60C 25/14** (2006.01)
B60S 5/04 (2006.01)
(96) 17.04.2014
(96) 14165097.8
(73) Schenck RoTec GmbH, 64293 Darmstadt, DE
(72) Rogalla, Martin, 64297 Darmstadt, DE
Ortwein, Mark, 64287 Darmstadt, DE
Peinelt, Andreas, 64319 Pfungstadt, DE
(54) **Zařízení k huštění pneumatik**
(32) 102013104007
(31) 19.04.2013
(33) DE
(74) UNIPATENT, Mgr. Jiří Macek, Sázavská 16, Praha 2, 12000

(97) **EP 2796749**
(47) 10.06.2015
(97) 29.10.2014
(51) **F16F 15/32** (2006.01)
G01M 1/32 (2006.01)
(96) 24.04.2013

(96) 13165226.5
(73) WEGMANN automotive GmbH & Co. KG, 97209 Veitshöchheim, DE
(72) Bürgel, Hans-Ulrich, 97849 Roden, DE
(54) **Zařízení a způsob vydávání vyvažovacích závaží u vozidel**
(74) KOREJZOVÁ & SPOL., v.o.s., JUDr. Petra Korejzová, advokátka, Korunní 810/104 E, Praha 10, 10100

(97) **EP 2834073**
(47) 21.10.2015
(97) 10.10.2013
(51) **B41J 2/18** (2006.01)
B41J 2/175 (2006.01)
(96) 27.02.2013
(96) 13720035.8
(73) System S.p.A., 41042 Fiorano Modenese (MO), IT
(72) STEFANI, Franco, I-41049 Sassuolo (Modena), IT
LICOPPIO, Fabio, I-41126 Modena, IT
CASARINI, Paolo, I-41125 Modena, IT
(54) **Napájecí systém pro inkoustové tiskárny**
(32) MO20120093
(31) 05.04.2012
(33) IT
(86) PCT/IB2013/051559
(87) WO 2013/150396
(74) PATENTSERVIS Praha a.s., Na Podkovce 281/10, Praha 4, 14700

(97) **EP 2845667**
(47) 02.09.2015
(97) 11.03.2015
(51) **B22D 41/08** (2006.01)
(96) 10.09.2013
(96) 13183674.4
(73) Refractory Intellectual Property GmbH & Co. KG, 1100 Wien, AT
(72) Köhler, Sarah, 8700 Leoben, AT
Maranitsch, Alexander, 1100 Wien, AT
Spiess, Bernhard, 1230 Wien, AT
(54) **Dno lící pánev a pánev**
(74) KANIA, SEDLÁK, SMOLA Patentová a známková kancelář, Ing. Jiří Malůšek, Mendlovo nám. 1a, Brno, 60300

(97) **EP 2848332**
(47) 05.08.2015
(97) 18.03.2015
(51) **B22C 9/12** (2006.01)
(96) 11.09.2013
(96) 13183850.0
(73) Lüber GmbH, 9602 Bazenheid, CH
(72) Bovens, Wilhelm, 9602 Bazenheid, CH
(54) **Zařízení a způsob vytvrzování slévarenských jader**
(74) KOREJZOVÁ & SPOL., v.o.s., JUDr. Petra Korejzová, advokátka, Korunní 810/104 E, Praha 10, 10100

Zveřejněné překlady pozměněného, nebo omezeného znění evropských patentových spisů

U následujících udělených evropských patentů s účinky pro Českou republiku byl majitelem předložen opravený překlad patentového spisu do českého jazyka (§ 35d odst. 2 zákona č. 527/1990 Sb., v platném znění).

Datem zveřejnění opraveného překladu evropského patentového spisu je datum publikace tohoto Věstníku.

(97) **EP 1840272**

Evropské patenty zachované v pozměněném nebo omezeném znění

V této části jsou uvedeny evropské patenty s účinky pro Českou republiku, které byly Evropským úřadem podle článku 102 Úmluvy o udělování evropských patentů zachovány v omezeném znění podle čl. 105a - 105c EPC 2000, nebo v pozměněném znění (§ 35f zákona č. 527/1990 Sb., v platném znění).

(97) Datum oznámení o zachování patentu
EP 2153841 11.11.2015

(97) Datum oznámení o zachování patentu
EP 2302380 11.11.2015

MM4A

Zánik evropských patentů nezaplacením poplatků za udržování platnosti patentu

Následující evropské patenty udělené Evropským patentovým úřadem s účinky pro Českou republiku zanikly pro nezaplacení poplatků za udržování platnosti patentu (§ 22 písm. b) zákona č. 527/1990 Sb., v platném znění).

(97) EP 1360954	(97) EP 1635924	(97) EP 1792703	(97) EP 2250874
(97) EP 1362957	(97) EP 1639067	(97) EP 1844831	(97) EP 2266584
(97) EP 1501664	(97) EP 1641731	(97) EP 1852530	(97) EP 2266585
(97) EP 1504194	(97) EP 1719438	(97) EP 1867470	(97) EP 2269913
(97) EP 1509498	(97) EP 1719596	(97) EP 1883640	(97) EP 2285779
(97) EP 1534305	(97) EP 1719685	(97) EP 1883641	(97) EP 2294162
(97) EP 1614333	(97) EP 1731274	(97) EP 1990085	(97) EP 2315755
(97) EP 1622629	(97) EP 1745791	(97) EP 1990251	(97) EP 2418201
(97) EP 1622630	(97) EP 1746980	(97) EP 2024576	(97) EP 2430065
(97) EP 1625716	(97) EP 1750700	(97) EP 2116479	(97) EP 2569113
(97) EP 1633814	(97) EP 1751031	(97) EP 2152605	

PD4A

Převod práv a ostatní změny majitelů evropských patentů

(97) EP 2155699	(97) EP 2624731
(73) Aventis Agriculture, 75008 Paris, FR	(73) Qbo Coffee GmbH, 8304 Wallisellen, CH

FG1K

Zapsané užité vzory - přehled podle čísel zápisu

V období uzávěrky tohoto čísla Věstníku zapsal Úřad průmyslového vlastnictví tyto užité vzory.

28807	<i>F 16 H 9/24</i>	(2006.01)	28822	<i>C 04 B 2/06</i>	(2006.01)	28837	<i>B 32 B 27/18</i>	(2006.01)
28808	<i>A 23 L 1/10</i>	(2006.01)	28823	<i>B 65 D 88/10</i>	(2006.01)	28838	<i>B 21 J 13/12</i>	(2006.01)
28809	<i>A 23 L 1/10</i>	(2006.01)	28824	<i>B 32 B 7/04</i>	(2006.01)	28839	<i>E 02 B 3/00</i>	(2006.01)
28810	<i>A 23 L 1/10</i>	(2006.01)	28825	<i>B 32 B 7/04</i>	(2006.01)	28840	<i>B 29 C 67/00</i>	(2006.01)
28811	<i>A 23 L 1/10</i>	(2006.01)	28826	<i>G 05 F 1/66</i>	(2006.01)	28841	<i>B 01 J 21/00</i>	(2006.01)
28812	<i>A 23 L 1/10</i>	(2006.01)	28827	<i>B 65 G 53/04</i>	(2006.01)	28842	<i>C 02 F 103/16</i>	(2006.01)
28813	<i>A 23 L 1/10</i>	(2006.01)	28828	<i>B 01 D 63/06</i>	(2006.01)	28843	<i>E 05 B 63/08</i>	(2006.01)
28814	<i>F 04 D 29/24</i>	(2006.01)	28829	<i>C 04 B 18/16</i>	(2006.01)	28844	<i>H 01 P 5/10</i>	(2006.01)
28815	<i>F 04 D 29/24</i>	(2006.01)	28830	<i>B 23 Q 15/02</i>	(2006.01)	28845	<i>G 05 B 5/00</i>	(2006.01)
28816	<i>A 61 K 36/06</i>	(2006.01)	28831	<i>C 02 F 9/12</i>	(2006.01)	28846	<i>A 23 L 1/10</i>	(2006.01)
28817	<i>B 32 B 21/04</i>	(2006.01)	28832	<i>F 41 A 21/06</i>	(2006.01)	28847	<i>G 01 N 27/12</i>	(2006.01)
28818	<i>G 02 B 1/00</i>	(2006.01)	28833	<i>H 02 S 10/20</i>	(2014.01)	28848	<i>A 23 L 1/09</i>	(2006.01)
28819	<i>A 47 G 7/08</i>	(2006.01)	28834	<i>G 09 F 15/02</i>	(2006.01)	28849	<i>A 23 L 1/09</i>	(2006.01)
28820	<i>A 01 K 51/00</i>	(2006.01)	28835	<i>G 08 G 1/14</i>	(2006.01)	28850	<i>A 63 H 1/30</i>	(2006.01)
28821	<i>E 04 C 1/41</i>	(2006.01)	28836	<i>C 08 G 63/91</i>	(2006.01)			

FG1K

Zapsané užité vzory - řazené podle MPT

(51) <i>A01K 51/00</i>	(2006.01)	(11) 28809
<i>A01K 47/06</i>	(2006.01)	(21) 2014-29605
(11) 28820		(22) 29.05.2014
(21) 2015-31061		(47) 16.11.2015
(22) 07.05.2015		(73) Vytopil Jiří Mgr., Mohelnice, CZ
(47) 16.11.2015		(72) Vytopil Jiří Mgr., Mohelnice, CZ
(73) Tejkl Jaromír Ing., Beroun, CZ		(54) Cereální tyčinka s tvarohem a sušeným ovocem
(72) Tejkl Jaromír Ing., Beroun, CZ		
(54) Teleskopická úlová váha		
<hr/>		
(51) <i>A23L 1/09</i>	(2006.01)	(51) <i>A23L 1/10</i>
<i>A23L 1/302</i>	(2006.01)	<i>A23L 1/06</i>
<i>A61K 31/716</i>	(2006.01)	(2006.01)
(11) 28848		(11) 28810
(21) 2015-31638		(21) 2014-29607
(22) 13.10.2015		(22) 29.05.2014
(47) 16.11.2015		(47) 16.11.2015
(73) C2P s.r.o., Chlumeck nad Cidlinou I, CZ		(73) Vytopil Jiří Mgr., Mohelnice, CZ
(72) Hromádka Róbert MUDr., Hradec Králové, CZ		(72) Vytopil Jiří Mgr., Mohelnice, CZ
Šandriková Viera Mgr., Hradec Králové, CZ		(54) Cereální tyčinka s bylinami
Beran Miloš Ing., Praha 5 Hlubočepy, CZ		
(54) Imunostimulační potravní doplněk		
<hr/>		
(51) <i>A23L 1/09</i>	(2006.01)	(51) <i>A23L 1/10</i>
<i>A23L 1/302</i>	(2006.01)	<i>A23C 19/00</i>
<i>A61K 31/716</i>	(2006.01)	(2006.01)
(11) 28849		<i>A23C 9/00</i>
(21) 2015-31639		(2006.01)
(22) 13.10.2015		(11) 28811
(47) 16.11.2015		(21) 2014-29608
(73) C2P s.r.o., Chlumeck nad Cidlinou I, CZ		(22) 29.05.2014
(72) Hromádka Róbert MUDr., Hradec Králové, CZ		(47) 16.11.2015
Šandriková Viera Mgr., Hradec Králové, CZ		(73) Vytopil Jiří Mgr., Mohelnice, CZ
Beran Miloš Ing., Praha 5 Hlubočepy, CZ		(72) Vytopil Jiří Mgr., Mohelnice, CZ
(54) Dětský imunostimulační potravní doplněk		(54) Cereální tyčinka s tvarohem a mlékem
<hr/>		
(51) <i>A23L 1/10</i>	(2006.01)	(51) <i>A23L 1/10</i>
<i>A23C 19/00</i>	(2006.01)	<i>A23L 1/06</i>
(11) 28808		(2006.01)
(21) 2014-29604		<i>A23L 1/064</i>
(22) 29.05.2014		(2006.01)
(47) 16.11.2015		(11) 28812
(73) Vytopil Jiří Mgr., Mohelnice, CZ		(21) 2014-29609
(72) Vytopil Jiří Mgr., Mohelnice, CZ		(22) 29.05.2014
(54) Cereální tyčinka s tvarohem		(47) 16.11.2015
<hr/>		
(51) <i>A23L 1/10</i>	(2006.01)	(73) Vytopil Jiří Mgr., Mohelnice, CZ
<i>A23C 19/00</i>	(2006.01)	(72) Vytopil Jiří Mgr., Mohelnice, CZ
(11) 28808		(54) Cereální tyčinka s bylinami a sušeným ovocem
(21) 2014-29604		
(22) 29.05.2014		
(47) 16.11.2015		
(73) Vytopil Jiří Mgr., Mohelnice, CZ		
(72) Vytopil Jiří Mgr., Mohelnice, CZ		
(54) Cereální tyčinka s tvarohem		
<hr/>		
(51) <i>A23L 1/10</i>	(2006.01)	(51) <i>A23L 1/10</i>
<i>A23C 19/00</i>	(2006.01)	<i>A23L 1/06</i>
(11) 28813		(2006.01)
(21) 2014-29610		<i>A23L 1/36</i>
(22) 29.05.2014		(2006.01)
(47) 16.11.2015		(11) 28813
(73) Vytopil Jiří Mgr., Mohelnice, CZ		(21) 2014-29610
(72) Vytopil Jiří Mgr., Mohelnice, CZ		(22) 29.05.2014
		(47) 16.11.2015
		(73) Vytopil Jiří Mgr., Mohelnice, CZ
		(72) Vytopil Jiří Mgr., Mohelnice, CZ

(54) **Cereální tyčinka s bylinami a suchými plody**

- (51) **A23L 1/10** (2006.01)
A23L 1/212 (2006.01)
A23L 1/221 (2006.01)
A23L 1/302 (2006.01)
A23L 1/30 (2006.01)
(11) 28846
(21) **2015-31621**
(22) 08.10.2015
(47) 16.11.2015
(73) Univerzita Tomáše Bati ve Zlíně, Zlín, CZ
(72) Mlček Jiří Ing., Ph.D., Zlín, CZ
Sumczynski Daniela Ing., Ph.D., Zlín, CZ
(54) **Nutraceutická potravinářská směs**
(74) Univerzita Tomáše Bati ve Zlíně, Ing. Jan Görig, Nám. T.G.Masaryka 5555, Zlín, 76001

- (51) **A47G 7/08** (2006.01)
A01G 9/02 (2006.01)
(11) 28819
(21) **2015-30940**
(22) 09.04.2015
(47) 16.11.2015
(73) LINE 2000, s.r.o., Brno, CZ
(72) Vlha Petr, Lelekovice, CZ
(54) **Ozdobný kryt květináče**
(74) Ing. Libor Markes, patentový zástupce, Grohova 54, Brno, 60200

- (51) **A61K 36/06** (2006.01)
A61K 45/06 (2006.01)
A61K 35/747 (2015.01)
A61K 35/66 (2015.01)
A61K 35/74 (2015.01)
A61P 31/04 (2006.01)
A61P 31/10 (2006.01)
A01N 65/00 (2009.01)
A01N 63/04 (2006.01)
A61P 17/02 (2006.01)
A61Q 11/00 (2006.01)
C12N 1/20 (2006.01)
C12R 1/645 (2006.01)
C12R 1/225 (2006.01)
C12R 1/45 (2006.01)
C12R 1/01 (2006.01)
C12R 1/07 (2006.01)
(11) 28816
(21) **2015-30599**
(22) 16.01.2015
(47) 16.11.2015
(73) Bio Agens Research and Development - BARD, s.r.o., Únětice, CZ
(72) Suchánek Martin Ing. arch., Praha 6, CZ
Klímeš Radim, Praha 6 Liboc, CZ
(54) **Duální mikrobiální preparát pro dlouhodobé potlačení nebo prevenci symptomů oportunních mikrobiálních infekcí**
(74) Ing. Marie Smrčková, patentový zástupce, Velflíkova 10, Praha 6, 16000

- (51) **A63H 1/30** (2006.01)
(11) 28850
(21) **2015-31663**
(22) 19.10.2015
(47) 16.11.2015
(73) Vitmajer Tomáš, Jablonec nad Nisou, CZ
(72) Vitmajer Tomáš, Jablonec nad Nisou, CZ
(54) **Hračka jo jo**
(74) RETROPATENT s.r.o., Dobiášova 1246/29, Liberec VI, 46006

- (51) **B01D 63/06** (2006.01)
B01D 53/52 (2006.01)
(11) 28828
(21) **2015-31352**
(22) 23.07.2015
(47) 16.11.2015
(73) FARMTEC a.s., Jistebnice, CZ
Vysoká škola chemicko-technologická v Praze, Praha 6, CZ
(72) Procházka Jindřich Ing., Ph.D., Veselí nad Lužnicí, CZ

Vlna Jan, Milevsko, CZ
Jeníček Pavel prof. Ing., CSc., Praha 10 - Pitkovice, CZ
Bartáček Jan doc. Ing., Ph.D., Praha 6, CZ

(54) **Zařízení pro odstraňování sulfanu z plynu pomocí biomembránové oxidace**

- (51) **B01J 21/00** (2006.01)
B01J 4/00 (2006.01)
B01J 8/10 (2006.01)
B82B 1/00 (2006.01)
C01G 1/00 (2006.01)
(11) 28841
(21) **2015-31563**
(22) 25.09.2015
(47) 16.11.2015
(73) České vysoké učení technické v Praze, Fakulta jaderná a fyzikálně inženýrská, Praha 1, CZ
(72) Čuba Václav doc. Ing., Ph.D., Praha 6, CZ
Procházková Lenka Ing., Zbiroh, CZ
Bárta Jan Ing., Neratovice, CZ
Pavelková Tereza Ing., Liberec 6, CZ
(54) **Zařízení pro fotochemickou přípravu nanočástic kovů či oxidů kovů**
(74) PatentCentrum Sedlák a Partners s.r.o., Husova 5, České Budějovice, 37001

- (51) **B21J 13/12** (2006.01)
B21J 9/02 (2006.01)
B30B 15/08 (2006.01)
(11) 28838
(21) **2015-31511**
(22) 14.09.2015
(47) 16.11.2015
(73) Západočeská univerzita v Plzni, Plzeň, CZ
(72) Ráž Karel Ing., Ph. D., Blatná, CZ
(54) **Zařízení pro vícesměrné tváření**

- (51) **B23Q 15/02** (2006.01)
(11) 28830
(21) **2015-31423**
(22) 31.07.2015
(47) 16.11.2015
(73) Českévysoké učení technické v Praze, Fakulta strojní, Ústav výrobních strojů a zařízení, Praha 2, CZ
(72) Vavruška Petr Ing., Ph.D, Velešín, CZ
(54) **Zařízení pro provádění korekce dráhy nástroje víceosého počítačem řízeného obráběcího stroje**
(74) Ing. Václav Kratochvíl, Husníkova 2086/22, Praha 5, 15800

- (51) **B29C 67/00** (2006.01)
(11) 28840
(21) **2015-31532**
(22) 17.09.2015
(47) 16.11.2015
(73) České vysoké učení technické v Praze, Fakulta elektrotechnická, Praha 6 - Dejvice, CZ
MPM Production, s.r.o., Praha 5 - Slivenec, CZ
(72) Prajzler Václav doc. Ing., Ph.D., Praha 13, CZ
Kulha Pavel Ing., Ph.D., Praha 10, CZ
Šilhánek Jiří, Praha 5, CZ
(54) **Osvitová jednotka zejména pro 3D tiskárny SLA**
(74) Ing. Hana Dušková, Na Kočově 180, Chotutice, 28103

- (51) **B32B 21/04** (2006.01)
B32B 21/12 (2006.01)
B32B 21/14 (2006.01)
B27M 1/08 (2006.01)
(11) 28817
(21) **2015-30744**
(22) 17.02.2015
(47) 16.11.2015
(73) Mendelova univerzita v Brně, Brno, CZ
(72) Krontorád Karel Ing., CSc., Brno, CZ
(54) **Odlehčený sendvičový materiál na bázi dřeva**

- (51) **B32B 27/18** (2006.01)
B32B 27/32 (2006.01)

B32B 5/14 (2006.01)
(11) 28837
(21) **2015-31495**
(22) 09.09.2015
(47) 16.11.2015
(73) GASCONTROL PLAST, a.s., Havířov, Prostřední Suchá, CZ
(72) Pospíšil Ladislav RNDr., CSc., Brno, CZ
(54) **Plastová vícevrstvá deska**
(74) A. Holas & partner Patentová a známková kancelář, Ing. Mgr. Hana Holasová, Křížová 4, Brno, 60300

(51) **B32B 7/04** (2006.01)
B32B 7/10 (2006.01)
B32B 5/06 (2006.01)
B32B 27/16 (2006.01)
B32B 27/12 (2006.01)
B32B 37/04 (2006.01)
B82B 3/00 (2006.01)
(11) 28824
(21) **2015-31190**
(22) 10.06.2015
(47) 16.11.2015
(73) Technická univerzita v Liberci, Liberec 1, CZ
(72) Havelka Antonín doc. Ing., CSc., Liberec 1, CZ
Kús Zdeněk prof. Ing. Dr., Jablonec nad Nisou, CZ
(54) **Zpevněná a plošně stabilizovaná nanovlákněná textilní vrstva**
(74) STRNAD patentová a známková kancelář, Ing. Václav Strnad, Rychtářská 375/31, Liberec 14, 46014

(51) **B32B 7/04** (2006.01)
B32B 5/06 (2006.01)
B32B 27/16 (2006.01)
B32B 37/04 (2006.01)
B82B 3/00 (2006.01)
(11) 28825
(21) **2015-31191**
(22) 10.06.2015
(47) 16.11.2015
(73) Technická univerzita v Liberci, Liberec 1, CZ
(72) Havelka Antonín doc. Ing., CSc., Liberec 1, CZ
Kús Zdeněk prof. Dr. Ing., Jablonec nad Nisou, CZ
(54) **Zpevněná a plošně stabilizovaná nanovlákněná textilní vrstva**
(74) STRNAD patentová a známková kancelář, Ing. Václav Strnad, Rychtářská 375/31, Liberec 14, 46014

(51) **B65D 88/10** (2006.01)
B65D 90/00 (2006.01)
(11) 28823
(21) **2015-31146**
(22) 01.06.2015
(47) 16.11.2015
(73) VARIEL, a.s., Zruč nad Sázavou, CZ
(72) Roman Výborný Ing., Zruč nad Sázavou, CZ
(54) **Mobilní kontejnerová zdrojová jednotka**
(74) Kania, Sedlák, Smola, Ing. Jiří Malúšek, Mendlovo nám. 1a, Brno, 60300

(51) **B65G 53/04** (2006.01)
B65G 53/30 (2006.01)
F16B 1/00 (2006.01)
(11) 28827
(21) **2015-31316**
(22) 14.07.2015
(47) 16.11.2015
(73) HYDROSYSTEM project a.s., Olomouc, CZ
(72) Zapletal Rostislav Ing., Olomouc, CZ
(54) **Hydraulický systém pro vysokotlaké čerpání médií**
(74) Ing. Petr Soukup, Vídeňská 8, Olomouc, 77200

(51) **C02F 103/16** (2006.01)
C02F 101/18 (2006.01)
(11) 28842
(21) **2015-31569**
(22) 30.09.2015
(47) 16.11.2015
(73) Mikrobiologický ústav AV ČR v.v.i., Praha 4, CZ
(72) Martínková Ludmila Ing., CSc., Praha 4, CZ

Chmátal Martin Ing., CSc., Praha 10, CZ
(54) **Katalyzátor a zařízení pro degradaci fenolických látek v odpadních materiálech, zejména odpadních vodách z koksoven, obsahujících zároveň i kyanidy**
(74) PatentCentrum Sedlák a Partners s.r.o., Husova 5, České Budějovice, 37001

(51) **C02F 9/12** (2006.01)
C02F 9/06 (2006.01)
C02F 1/463 (2006.01)
C02F 1/32 (2006.01)
C02F 1/72 (2006.01)
(11) 28831
(21) **2015-31451**
(22) 26.08.2015
(47) 16.11.2015
(73) Univerzita Jana Evangelisty Purkyně v Ústí nad Labem, Ústí nad Labem, CZ
Ústav chemických procesů AV ČR, v.v.i., Praha 6 Lysolaje, CZ
(72) Krystyník Pavel Ing., Ph.D., Praha 6 Lysolaje, CZ
Janoš Pavel prof. Ing., CSc., Ústí nad Labem, CZ
Klusoň Petr doc. Dr. Ing., Praha 4, CZ
Novaes Tito Duarte, MSc. Ph.D., Praha 6 Lysolaje, CZ
(54) **Zařízení pro výrobu pitné vody**
(74) Mgr. Ing. Stanislav Babický Ph.D., Budovateli 2407, Most, 43401

(51) **C04B 18/16** (2006.01)
C04B 28/04 (2006.01)
C04B 28/06 (2006.01)
(11) 28829
(21) **2015-31390**
(22) 04.08.2015
(47) 16.11.2015
(73) Výzkumný ústav stavebních hmot, a.s, Brno jih, Komárov, CZ
Marshal Logistic s.r.o., Liptál, CZ
(72) Bibora Petr Ing., Šumperk, CZ
Leber Pavel Ing., Brno, CZ
Oborský Jiří, Liptál, CZ
(54) **Suchá směs na cementové bázi pro samonivelační podlahu**
(74) Ing. Libor Markes, patentový zástupce, Grohova 54, Brno, 60200

(51) **C04B 2/06** (2006.01)
C04B 24/08 (2006.01)
(11) 28822
(21) **2015-31115**
(22) 25.05.2015
(47) 16.11.2015
(73) Ústav teoretické a aplikované mechaniky AV ČR, v.v.i., Praha 9, CZ
(72) Nunes Paulos Christiana Lara Mgr., Praha 7, CZ
Slížková Zuzana Ing., Ph.D., Praha 6, CZ
Frankeová Dita Mgr., Praha 8, CZ
Hauková Petra Bc., Sulice, CZ
(54) **Vápenná vnitřně hydrofobní malta**

(51) **C08G 63/91** (2006.01)
C08G 63/88 (2006.01)
C08J 7/18 (2006.01)
(11) 28836
(21) **2015-31494**
(22) 09.09.2015
(47) 16.11.2015
(73) Ústav chemických procesů Akademie věd České republiky v.v.i., Praha 6, CZ
SPM - security Paper Mill, a.s., Praha 1, CZ
(72) Sobek Jiří Ing., Ph.D., Bruntál, CZ
Storch Jan Ing., Ph.D., Praha 10, CZ
Brodá Michael, Praha 2, CZ
Nehyba Aleš, Neratovice, CZ
Kynařová Eva, Štětí, CZ
(54) **Zařízení pro přípravu krystalické formy polyethylentereftalátu**
(74) Ing. Petr Rezáč CSc., Jihozápadní III 1145/4, Praha 4 - Spořilov, 14100

(51) **E02B 3/00** (2006.01)
E02B 15/00 (2006.01)
E02B 11/00 (2006.01)
(11) 28839

- (21) **2015-31518**
(22) 15.09.2015
(47) 16.11.2015
(73) Česká zemědělská univerzita v Praze, Praha 6, CZ
Jihočeská univerzita v Českých Budějovicích, České Budějovice 2, CZ
(72) Pecharová Emilie doc. RNDr., CSc., České Budějovice, CZ
Procházka Jan Ing., Ph.D., České Budějovice, CZ
(54) **Retenční systém pro snížení kontaminace radionuklidy**
(74) INVENTIA s.r.o., RNDr. Kateřina Hartvichová, Na Bělidle 3, Praha 5, 15000
-
- (51) **E04C 1/41** (2006.01)
E04B 2/16 (2006.01)
(11) 28821
(21) **2015-31089**
(22) 18.05.2015
(47) 16.11.2015
(73) Vysoké učení technické v Brně, Brno, CZ
(72) Čekon Miroslav Ing., Ph.D., Podunajské Biskupice, SK
(54) **Keramická tvarovka s nízkoeemisivní povrchovou úpravou dutin**
-
- (51) **E05B 63/08** (2006.01)
(11) 28843
(21) **2015-31578**
(22) 30.09.2015
(47) 16.11.2015
(73) Bednář Radomír, Praha 7, CZ
(72) Bednář Radomír, Praha 7, CZ
(54) **Zadlabací zámek**
(74) Pavel Reichel & kol., Ing. Pavel Reichel, Lopatecká 14, Praha 4, 14700
-
- (51) **F04D 29/24** (2006.01)
F04D 29/30 (2006.01)
F04D 17/14 (2006.01)
(11) 28814
(21) **2015-30570**
(22) 12.01.2015
(47) 16.11.2015
(73) České vysoké učení technické v Praze, Fakulta dopravní, Ústav letecké dopravy, Praha 2, CZ
(72) Hanus Daniel doc. Ing., CSc., EUR ING, AFAIAA, Praha 6, CZ
Hlaváček David Ing., Praha 8, CZ
(54) **Rotor odstředivého kompresoru se sériovým řazením lopatek**
(74) Ing. Václav Kratochvíl, Husníkova 2086/22, Praha 5, 15800
-
- (51) **F04D 29/24** (2006.01)
F04D 29/30 (2006.01)
F04D 17/14 (2006.01)
(11) 28815
(21) **2015-30571**
(22) 12.01.2015
(47) 16.11.2015
(73) České vysoké učení technické v Praze, Fakulta dopravní, Ústav letecké dopravy, Praha 2, CZ
(72) Hanus Daniel doc. Ing., CSc., EUR ING, AFAIAA, Praha 6, CZ
Hlaváček David Ing., Praha 8, CZ
(54) **Rotor odstředivého kompresoru se sériovým řazením lopatek**
(74) Ing. Václav Kratochvíl, Husníkova 2086/22, Praha 5, 15800
-
- (51) **F16H 9/24** (2006.01)
(11) 28807
(21) **2013-27998**
(22) 30.05.2013
(47) 16.11.2015
(73) MORAVSKÝ VÝZKUM, s.r.o., Ostrava - Moravská Ostrava, CZ
Haladová Petra Ing., Horní Bludovice, CZ
(72) Svoboda Tomáš Ing., Ostrava, CZ
Haladová Petra Ing., Horní Bludovice, CZ
(54) **Modifikovatelná motorpřevodovka**
-
- (51) **F41A 21/06** (2006.01)
F41A 21/08 (2006.01)
F41C 7/00 (2006.01)
(11) 28832
(21) **2015-31460**
(22) 28.08.2015
- (47) 16.11.2015
(73) Pejčoch Oldřich Ing., Starý Jičín, CZ
Páleníková Sáša, Praha 4 Podolí, CZ
Páleníková Linda, Praha 4- Podolí, CZ
(72) Pejčoch Oldřich Ing., Starý Jičín, CZ
Páleníková Sáša, Praha 4 Podolí, CZ
Páleníková Linda, Praha 4- Podolí, CZ
(54) **Zařízení k seřízení soustřelu hlavní u kulových kozlic**
-
- (51) **G01N 27/12** (2006.01)
G08B 21/20 (2006.01)
G06Q 50/24 (2012.01)
H05K 1/16 (2006.01)
H05K 1/18 (2006.01)
A61F 13/42 (2006.01)
A61L 15/56 (2006.01)
B82Y 10/00 (2011.01)
(11) 28847
(21) **2015-31630**
(22) 09.10.2015
(47) 16.11.2015
(73) Centrum organické chemie s.r.o., Rybitví, CZ
Fatra a.s., Napajedla, CZ
Univerzita Pardubice, Pardubice, CZ
(72) Kubáč Lubomír Ing., Ph.D., Rybitví, CZ
Josefík František Ing., Uherský Brod, CZ
Pepniček Tomáš Ing., Ph.D., Zlín, CZ
Uher Dušan Ing., Kostelec, CZ
Syravý Tomáš Ing., Ph.D., Sudličkova Lhota, CZ
Syravý Lucie Ing., Sudličkova Lhota, CZ
(54) **Senzorický systém pro elektronickou detekci tělních tekutin v pleni**
(74) PatentCentrum Sedlák & Partners s.r.o., Husova 5, České Budějovice, 37001
-
- (51) **G02B 1/00** (2006.01)
(11) 28818
(21) **2015-30891**
(22) 25.03.2015
(47) 16.11.2015
(73) Univerzita Palackého v Olomouci, Olomouc, CZ
(72) Chlup Vladimír RNDr., Olomouc, CZ
Bouchal Zdeněk prof. RNDr., Dr., Přerov 6, CZ
Bouchal Petr Ing., Přerov 6, CZ
(54) **Refraktivní hyperchromatický afokální optický systém pro korekci barevné vady difrakčních zobrazovacích prvků**
(74) Ing. Milan Škoda, Nahofanská 308, Nové Město nad Metují, 54901
-
- (51) **G05B 5/00** (2006.01)
F16S 3/06 (2006.01)
(11) 28845
(21) **2015-31590**
(22) 05.10.2015
(47) 16.11.2015
(73) ČVUT v Praze, Fakulta strojní, Praha 6, CZ
(72) Valášek Michael prof. Ing., DrSc., Praha 4, CZ
Smrž Martin Ing., Praha 5, CZ
Šika Zbyněk prof. Ing., Ph.D., Praha 6, CZ
Uher Ondřej Ing., Ph.D., Sušice, CZ
(54) **Zařízení pro změnu tuhosti mechanických konstrukcí**
(74) Ing. Karel Novotný, Žufanova 1099/2, Praha 6, 16300
-
- (51) **G05F 1/66** (2006.01)
G05F 1/00 (2006.01)
G05F 5/00 (2006.01)
(11) 28826
(21) **2015-31203**
(22) 13.06.2015
(47) 16.11.2015
(73) Iridon s.r.o., Praha 10, CZ
(72) Štásek Jaroslav, Dolní Roveň, Pardubice, CZ
Lojín Jiří Ing., Přelouč, CZ
(54) **Regulátor vlastní spotřeby se schopností aktivní automatické regulace činného výkonu výroby elektřiny**
(74) RETROPATENT s.r.o., Mgr. Kamil Kolátor, Dobiášova 1246/29, Liberec VI, 46006

(51) **G08G 1/14** (2006.01)
G08G 1/09 (2006.01)
G08G 1/00 (2006.01)
G08G 99/00 (2006.01)
(11) 28835
(21) **2015-31480**
(22) 02.09.2015
(47) 16.11.2015
(73) Spratek Tomáš Mgr., Třinec VI, CZ
(72) Spratek Tomáš Mgr., Třinec VI, CZ
(54) **Systém pro rezervaci parkovacího místa**
(74) Silesia Patent, s.r.o., Ing. Petra Bárová Ph.D., Soukromá 261, Václavovice, 73934

(51) **G09F 15/02** (2006.01)
(11) 28834
(21) **2015-31472**
(22) 01.09.2015
(47) 16.11.2015
(73) UCP Praha s.r.o., Praha 3 - Žižkov, CZ
(72) Ženíšek Petr, Praha 5, CZ
(54) **Informační skříň**
(74) KOREJZOVÁ & SPOL., v.o.s., JUDr. Petra KOREJZOVÁ, Korunní 810/104E, Praha 10 - Vinohrady, 10100

(51) **H01P 5/10** (2006.01)

H01Q 9/16 (2006.01)
H01Q 19/30 (2006.01)
(11) 28844
(21) **2015-31585**
(22) 02.10.2015
(47) 16.11.2015
(73) České vysoké učení technické v Praze, Fakulta elektrotechnická, Praha 6, CZ
(72) Papež Václav doc. Ing., CSc., Praha 10, CZ
(54) **Zařízení pro souřázové napájení dvojice půlvlnných dipólových zářičů**
(74) Ing. Hana Dušková, Na Kočově 180, Chotutice, 28103

(51) **H02S 10/20** (2014.01)
H02J 15/00 (2006.01)
H02J 3/28 (2006.01)
(11) 28833
(21) **2015-31463**
(22) 28.08.2015
(47) 16.11.2015
(73) Kučera Rudolf Ing., Plzeň, CZ
(72) Kučera Rudolf Ing., Plzeň, CZ
(54) **Dispečerský řízený systém obnovitelných zdrojů s akumulací energie pro dodávku regulačního výkonu elektřiny do elektrizační soustavy**
(74) LANGROVA, s.r.o., Skrétova 48, Plzeň, 30100

Seznam majitelů zapsaných užitéch vzorů

(73) Bio Agens Research and Development - BARD, s.r.o., Únětice, CZ	(11) 28816	(51) A 61 K 36/06	(2006.01)	(73) HYDROSYSTEM project a.s., Olomouc, CZ	(11) 28827	(51) B 65 G 53/04	(2006.01)
Centrum organické chemie s.r.o., Rybitví, CZ	28847	G 01 N 27/12	(2006.01)	Iridon s.r.o., Praha 10, CZ	28826	G 05 F 1/66	(2006.01)
C2P s.r.o., Chlumeck nad Cidlinou I, CZ	28848	A 23 L 1/09	(2006.01)	Jihočeská univerzita v Českých Budějovicích, České Budějovice 2, CZ	28839	E 02 B 3/00	(2006.01)
C2P s.r.o., Chlumeck nad Cidlinou I, CZ	28849	A 23 L 1/09	(2006.01)	LINE 2000, s.r.o., Brno, CZ	28819	A 47 G 7/08	(2006.01)
Česká zemědělská univerzita v Praze, Praha 6, CZ	28839	E 02 B 3/00	(2006.01)	Marshal Logistic s.r.o., Liptál, CZ	28829	C 04 B 18/16	(2006.01)
České vysoké učení technické v Praze, Fakulta dopravní, Ústav letecké dopravy, Praha 2, CZ	28814	F 04 D 29/24	(2006.01)	Mendelova univerzita v Brně, Brno, CZ	28817	B 32 B 21/04	(2006.01)
České vysoké učení technické v Praze, Fakulta dopravní, Ústav letecké dopravy, Praha 2, CZ	28815	F 04 D 29/24	(2006.01)	Mikrobiologický ústav AV ČR v.v.i., Praha 4, CZ	28842	C 02 F 103/16	(2006.01)
České vysoké učení technické v Praze, Fakulta elektrotechnická, Praha 6, CZ	28844	H 01 P 5/10	(2006.01)	MORAVSKÝ VÝZKUM, s.r.o., Ostrava - Moravská Ostrava, CZ	28807	F 16 H 9/24	(2006.01)
České vysoké učení technické v Praze, Fakulta elektrotechnická, Praha 6 - Dejvice, CZ	28840	B 29 C 67/00	(2006.01)	MPM Production, s.r.o., Praha 5 - Slivenec, CZ	28840	B 29 C 67/00	(2006.01)
České vysoké učení technické v Praze, Fakulta jaderná a fyzikálně inženýrská, Praha 1, CZ	28841	B 01 J 21/00	(2006.01)	SPM - security Paper Mill, a.s., Praha 1, CZ	28836	C 08 G 63/91	(2006.01)
České vysoké učení technické v Praze, Fakulta strojní, Ústav výrobních strojů a zařízení, Praha 2, CZ	28830	B 23 Q 15/02	(2006.01)	Technická univerzita v Liberci, Liberec 1, CZ	28824	B 32 B 7/04	(2006.01)
ČVUT v Praze, Fakulta strojní, Praha 6, CZ	28845	G 05 B 5/00	(2006.01)	Technická univerzita v Liberci, Liberec 1, CZ	28825	B 32 B 7/04	(2006.01)
FARMTEC a.s., Jistebnice, CZ	28828	B 01 D 63/06	(2006.01)	UCP Praha s.r.o., Praha 3 - Žižkov, CZ	28834	G 09 F 15/02	(2006.01)
Fatra a.s., Napajedla, CZ	28847	G 01 N 27/12	(2006.01)	Univerzita Jana Evangelisty Purkyně v Ústí nad Labem, Ústí nad Labem, CZ	28831	C 02 F 9/12	(2006.01)
GASCONTROL PLAST, a.s., Havířov, Prostřední Suchá, CZ	28837	B 32 B 27/18	(2006.01)	Univerzita Palackého v Olomouci, Olomouc, CZ	28818	G 02 B 1/00	(2006.01)
				Univerzita Pardubice, Pardubice, CZ	28847	G 01 N 27/12	(2006.01)
				Univerzita Tomáše Bati ve Zlíně, Zlín, CZ	28846	A 23 L 1/10	(2006.01)
				Ústav chemických procesů Akademie věd České republiky v.v.i., Praha 6, CZ	28836	C 08 G 63/91	(2006.01)
				Ústav chemických procesů AV ČR, v.v.i., Praha 6 Lysolaje, CZ	28831	C 02 F 9/12	(2006.01)

(73)	(11)	(51)	(2006.01)	(73)	(11)	(51)	(2006.01)
Ústav teoretické a aplikované mechaniky AV ČR, v.v.i., Praha 9, CZ	28822	C 04 B 2/06	(2006.01)	Páleníková Linda, Praha 4- Podolí, CZ	28832	F 41 A 21/06	(2006.01)
VARIEL, a.s., Zruč nad Sázavou, CZ	28823	B 65 D 88/10	(2006.01)	Páleníková Sáša, Praha 4 Podolí, CZ	28832	F 41 A 21/06	(2006.01)
Vysoká škola chemicko-technologická v Praze, Praha 6, CZ	28828	B 01 D 63/06	(2006.01)	Pejčoch Oldřich Ing., Starý Jičín, CZ	28832	F 41 A 21/06	(2006.01)
Vysoké učení technické v Brně, Brno, CZ	28821	E 04 C 1/41	(2006.01)	Spratek Tomáš Mgr., Trinec VI, CZ	28835	G 08 G 1/14	(2006.01)
Výzkumný ústav stavebních hmot, a.s, Brno jih, Komárov, CZ	28829	C 04 B 18/16	(2006.01)	Tejkl Jaromír Ing., Beroun, CZ	28820	A 01 K 51/00	(2006.01)
Západočeská univerzita v Plzni, Plzeň, CZ	28838	B 21 J 13/12	(2006.01)	Vitmajer Tomáš, Jablonec nad Nisou, CZ	28850	A 63 H 1/30	(2006.01)
Bednář Radomír, Praha 7, CZ	28843	E 05 B 63/08	(2006.01)	Vytopil Jiří Mgr., Mohelnice, CZ	28808	A 23 L 1/10	(2006.01)
Haladová Petra Ing., Horní Bludovice, CZ	28807	F 16 H 9/24	(2006.01)	Vytopil Jiří Mgr., Mohelnice, CZ	28809	A 23 L 1/10	(2006.01)
Kučera Rudolf Ing., Plzeň, CZ	28833	H 02 S 10/20	(2014.01)	Vytopil Jiří Mgr., Mohelnice, CZ	28810	A 23 L 1/10	(2006.01)
				Vytopil Jiří Mgr., Mohelnice, CZ	28811	A 23 L 1/10	(2006.01)
				Vytopil Jiří Mgr., Mohelnice, CZ	28812	A 23 L 1/10	(2006.01)
				Vytopil Jiří Mgr., Mohelnice, CZ	28813	A 23 L 1/10	(2006.01)

FG4Q

Zapsané průmyslové vzory - přehled podle čísel zápisu

V období uzávěrky tohoto čísla Věstníku zapsal Úřad průmyslového vlastnictví tyto průmyslové vzory:

36575 08-06
36576 12-16

36577 11-05
36578 10-05

36579 11-02
36580 21-02

FG4Q

Zapsané průmyslové vzory - přehled podle tříd

- (51) **08-06**
- (11) 36575
- (21) 2014-39878
- (22) 03.04.2014
- (15) 11.11.2015
- (54) **Klika**
- (28) 11
- (73) Material & Technology s.r.o., Nové Město nad Metují - Spy, CZ
- (72) Ulich Roman, Praha 2, CZ
- (74) Ing. Milan Škoda, Nahořanská 308, Nové Město nad Metují, 54901



1.1



1.2



1.3



1.4



2.1



2.2



2.3



2.4



3.1



3.2



3.3



3.4



4.1



4.2



4.3



4.4



5.1



5.2



5.3



5.4

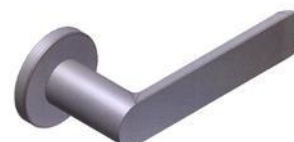

6.1



6.2



6.3



6.4

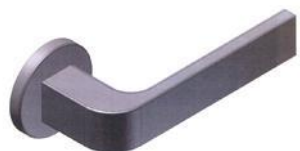

7.1



7.2



7.3



7.4



8.1



8.2



8.3



8.4



9.1



9.2



9.3



9.4



11.2



10.1



11.3



10.2



11.4



10.3

(51) **10-05**
(11) 36578
(21) 2015-40209
(22) 11.03.2015
(15) 11.11.2015
(54) **Detektor plynů a par**
(28) 2
(73) DEGA CZ s.r.o., Praha 9 Vysočany, CZ
(72) Sič Viliam Ing., Ph.D., 07 101 Michalovce, SK



10.4



1.1

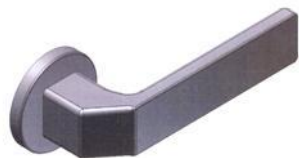

11.1



1.2



1.3



1.4



1.5



1.6



2.1



2.2



2.3



2.4



2.5



2.6

-
- (51) **11-02**
(11) 36579
(21) 2015-40210
(22) 12.03.2015
(15) 11.11.2015
(54) **Dekorativní miniatura**
(28) 2
(73) ORANGE CITY s.r.o., Praha 5, CZ
(72) Vidov Mikhail, Praha 7, CZ
Zakardonskaya Olga, Praha 7, CZ
(74) STUDENÁ - LABALESTRA, advokátní a patentová kancelář, Mgr. Klára
Labalestra, Na Poříčí 12, Praha 1, 11000



1.1



1.2



2.1



2.2

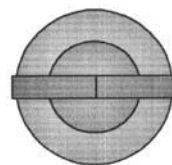

1.2

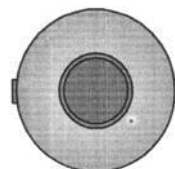

1.3



1.4

- (51) **11-05**
(11) 36577
(21) 2015-40181
(22) 01.04.2015
(15) 11.11.2015
(54) **Vánoční ozdoba-špice**
(28) 1
(73) Brdčíčko Petr, Chlumeck nad Cidlinou, CZ
(72) Brdčíčko Petr, Chlumeck nad Cidlinou, CZ

- (51) **12-16**
(11) 36576
(21) 2015-40155
(22) 29.01.2015
(15) 11.11.2015
(54) **Součásti automobilu**
(28) 12
(73) ŠKODA AUTO a.s., Mladá Boleslav II, CZ
(72) Kabaň Jozef Mgr., Mladá Boleslav, CZ



1.1



1.1

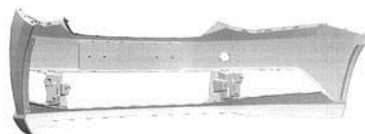

1.2

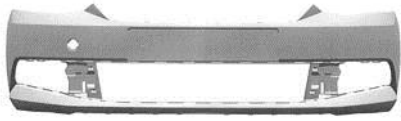

1.3



1.4



1.5

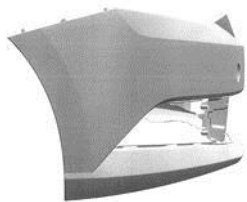

1.6

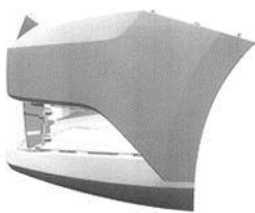

1.7



2.1



2.2



2.3



2.4



2.5



2.6



2.7

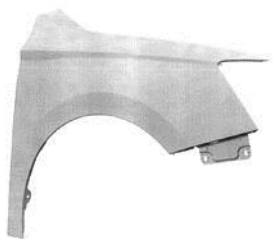

3.1



3.5

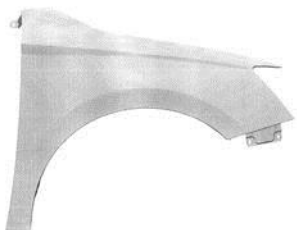

3.2

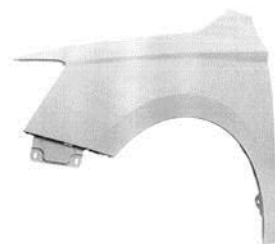

4.1



3.3

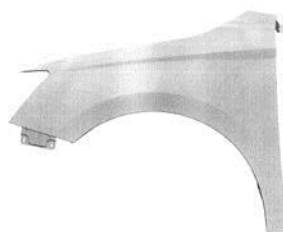

4.2



3.4



4.3



4.4



4.5

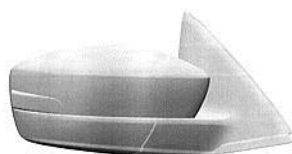

5.1

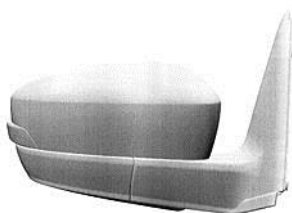

5.2

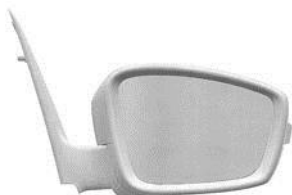

5.3

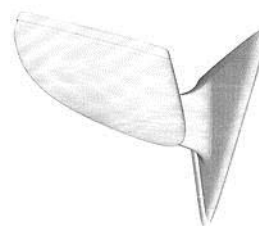

5.4



5.5

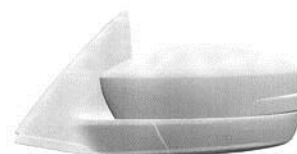

6.1

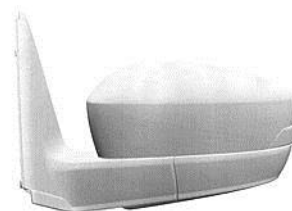

6.2

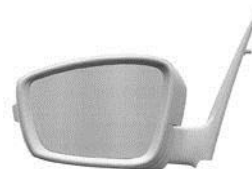

6.3

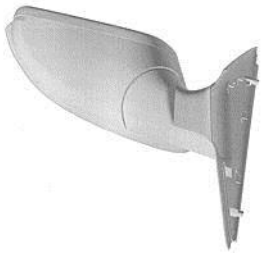

6.4

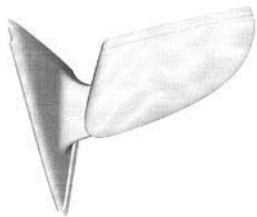

6.5

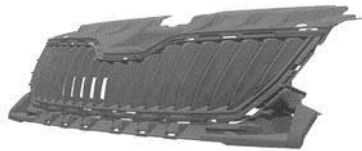

7.1

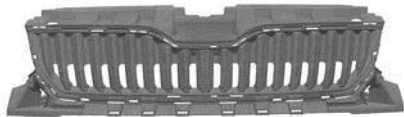

7.2

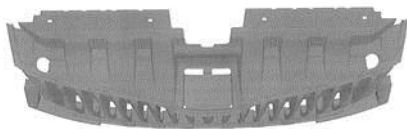

7.3



7.4



7.5

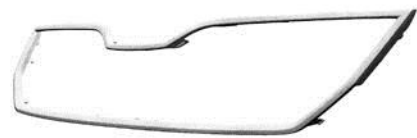

8.1



8.2



8.3



8.4



8.5



9.1



9.2



9.3



9.4



9.5



9.6



10.1



10.2



10.3



10.4



10.5



10.6

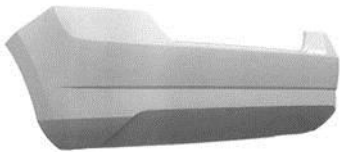

11.1

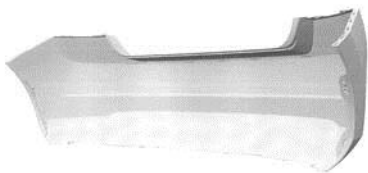

11.2



11.3



11.4



11.5

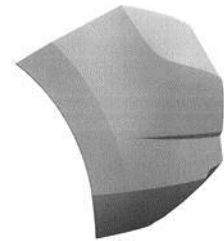

11.6



11.7



12.1

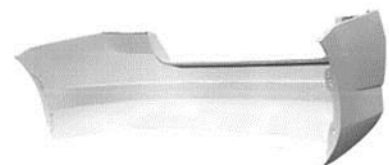

12.2



12.3



12.4



12.5

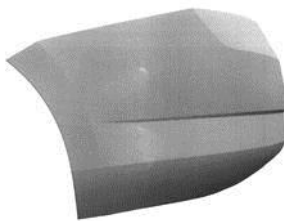

12.6



12.7



1.1

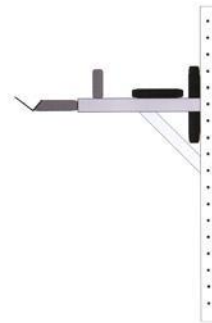

1.2

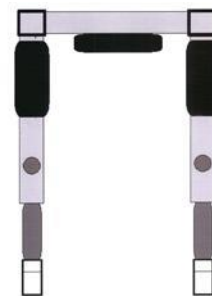

1.3

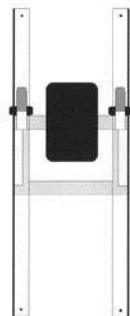

2.1

-
- (51) **21-02**
(11) 36580
(21) 2015-40211
(22) 12.03.2015
(15) 11.11.2015
(54) **Domácí posilovací stroj**
(28) 4
(73) Knotek Lukáš, Menšice-Všestary, CZ
(72) Knotek Lukáš, Menšice-Všestary, CZ
(74) PATENT SKY s. r. o., Ing. Petra Kolářová, Dušní 8/11, Praha 1, 11000

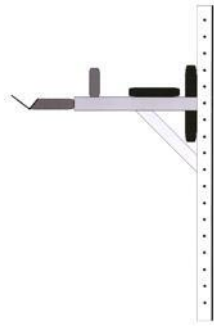

2.2

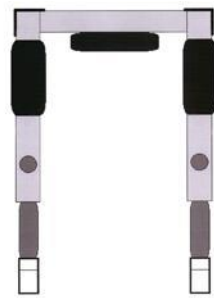

2.3

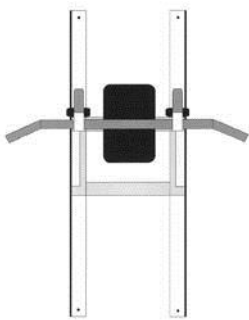

3.1

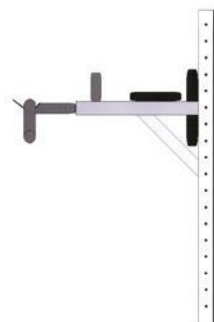

3.2

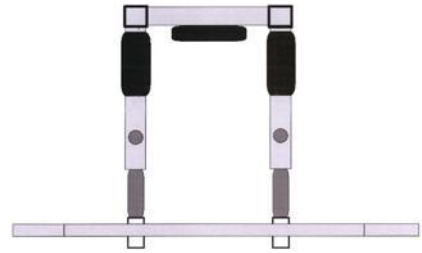

3.3

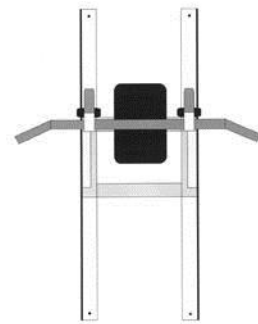

4.1

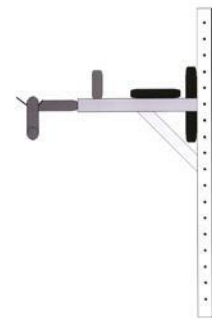

4.2



4.3

Seznam vlastníků zapsaných průmyslových vzorů

(73)	(11)	(51)	(73)	(11)	(51)
Brdíčko Petr, Chlumeck nad Cidlinou, CZ	36577	11-05	Material & Technology s.r.o., Nové Město nad Metují - Spy, CZ	36575	08-06
DEGA CZ s.r.o., Praha 9 Vysočany, CZ	36578	10-05	ORANGE CITY s.r.o., Praha 5, CZ	36579	11-02
Knotek Lukáš, Menšice-Všestary, CZ	36580	21-02			
ŠKODA AUTO a.s., Mladá Boleslav II, CZ	36576	12-16			

Úřední rozhodnutí a oznámení

MK4A, MK4F

Zánik patentů a autorských osvědčení uplynutím doby platnosti

(11)	(21)	Int.Cl/(51)	(11)	(21)	Int.Cl/(51)
282476	1995-3004	8/A61K 31/44	290482	1995-2987	8/B65H 35/10
288585	1996-2167	8/H04N 7/26	292847	1997-1555	8/A61K 31/443
289104	1997-1826	8/A01N 43/10	300054	1997-1416	8/A01N 25/28

MM4A, MM4F

Zániky patentů a autorských osvědčení pro nezaplacení udržovacích poplatků

(11)	(21)	Int.Cl/(51)	(11)	(21)	Int.Cl/(51)
292877	2002-1605	8/B30B 9/32	301467	2001-4089	8/C07D 235/02
293733	2000-4326	8/A23K 1/00	302388	2001-4618	8/A61K 9/50
293907	2000-2859	8/C03B 37/05	302943	2001-4149	8/C07C 311/57
296190	2004-578	8/G02B 23/02	304477	2011-271	8/C22B 26/22
298237	1999-3924	8/B27C 5/08	304524	2003-3290	8/C07D 263/58
298260	1998-3426	8/C07K 14/00	304607	2013-335	8/F16L 11/02
300141	2006-13	8/C12N 15/57	304938	2007-594	8/C07C 251/48

MK4Q

Zániky práva ze zapsaných průmyslových vzorů uplynutím doby ochrany

(11)	(21)	Int.Cl/(51)	(11)	(21)	Int.Cl/(51)
26086	1995-28372	6/07-02	34979	2010-38220	9/25-03
33082	2005-36109	8/02-02	35104	2010-38221	9/19-08
33322	2005-36104	8/14-01	35132	2010-38219	9/25-01
33323	2005-36113	8/02-04			

ND1K

První prodloužení doby platnosti užitných vzorů

(51)	G01B 3/06	(2006.01)
(11)	27695	
(21)	2014-29985	
(22)	11.12.2009	
(73)	Adga Adolf Gampper GmbH, 74535 Mainhardt, DE	
(54)	Skládací měřítko	

ND1K

Druhé prodloužení doby platnosti užitných vzorů

(51)	G01N 33/18	(2006.01)	(51)	G01N 27/02	(2006.01)
	G01N 27/00	(2006.01)	(11)	19062	
	C02F 101/32	(2006.01)	(21)	2007-19501	
(11)	18168		(22)	14.12.2007	
(21)	2007-19414		(73)	Novotný Ladislav Doc. Dr. Ing. DrSc., Praha, CZ	
(22)	22.11.2007		(54)	Měrný elektrochemický systém s mini-, mikro- či nanoobjemovými elektrodami nebo sondami s plastovým, skleněným či jiným ústím/nástavcem	
(73)	Novotný Ladislav Doc. Dr. Ing. DrSc., Praha 10, CZ				
(54)	Provozně-technologický systém s elektrochemickou kontrolou průchodu ropných produktů vodami a čisticími systémy		(51)	G01N 27/02	(2006.01)
			(11)	19063	
			(21)	2007-19502	
			(22)	14.12.2007	
			(73)	Novotný Ladislav Doc. Dr. Ing. DrSc., Praha, CZ	
			(54)	Stacionární i kompresně-expanzní elektrochemická/elektroodová sestava zahrnující miniaturizovanou elektrodu tužkového typu s dolním zásobníkem, s plastovým, skleněným či jiným ústím	

ND4Q

První obnovy doby ochrany průmyslových vzorů

(51) 08-03
(11) 35143
(21) 2010-38484
(22) 02.12.2010
(54) Útočný nůž v pouzdře

(51) 12-03
(11) 35272
(21) 2010-38488
(22) 03.12.2010
(54) Převozná trakční měnima

(51) 03-01
(11) 35144
(21) 2010-38485
(22) 02.12.2010
(54) Pouzdro na útočný nůž

(51) 25-01
(11) 35465
(21) 2011-38782
(22) 22.08.2011
(54) Stavební element

(51) 22-02
(11) 35150
(21) 2010-38483
(22) 02.12.2010
(54) Útočný nůž

ND4Q

Druhé obnovy doby ochrany průmyslových vzorů

(51) 02-02
(11) 33278
(21) 2005-36565
(22) 27.12.2005
(54) Uniformy - bunda, košile, polokošile

(51) 25-02
(11) 33612
(21) 2006-36576
(22) 12.01.2006
(54) Dveře

(51) 01-01
(11) 33307
(21) 2005-36105
(22) 05.05.2005
(54) Spékané oplatky

(51) 25-01
(11) 33684
(21) 2006-36626
(22) 20.02.2006
(54) Cihelná průchodová tvárnice

ND4Q

Třetí obnovy doby ochrany průmyslových vzorů

(51) 02-02
(11) 30193
(21) 2000-32603
(22) 22.06.2000
(54) Zimní bunda s odepínacími rukávy

(51) 20-03
(11) 30447
(21) 2000-32948
(22) 11.12.2000
(54) Reklamní poutač

(51) 19-08
(11) 30401
(21) 2000-32950
(22) 12.12.2000
(54) Etiketa

PD4A

Převod práv a ostatní změny majitelů patentů

(11) 303676
(21) 2010-944
(73) Dvořák František, Praha 7 - Trója, CZ

PD1K

Převod práv a ostatní změny majitelů užitečných vzorů

(11) 19719
(21) 2009-20984
(73) Rain Pilve, Tallinn, EE

(11) 19719
(21) 2009-20984
(73) Octopus Energy OÜ, 13619 Tallinn, EE

QA9A

Nabídka licence

(73) České vysoké učení technické v Praze, Fakulta elektrotechnická, Praha 6,
CZ

(11) 303761

(54) Distribuovaný systém pro tvarování vyzářovacího diagramu

(73) Brano, a. s., Hradec nad Moravicí, CZ

(11) 305500

(54) Závěs motorové kapoty automobilu s aktivní ochranou chodců

Zamítnuté a částečně zamítnuté přihlášky ochranných známek před zveřejněním

Kapitola obsahuje údaje o rozhodnutích o přihláškách ochranných známek, u kterých byly na základě provedeného věcného průzkumu shledány Úřadem důvody pro zamítnutí přihlášky ochranné známky podle ustanovení § 4 nebo 6 zákona č. 441/2003 Sb. Na základě toho Úřad vydal rozhodnutí o zamítnutí přihlášky podle ustanovení § 22 zákona č. 441/2003 Sb., a to pro celý seznam výrobků a služeb nebo pro jeho část. Údaje o výsledku rozhodnutí (zamítnutí přihlášky, částečné zamítnutí přihlášky) jsou uvedeny za datem právní moci rozhodnutí pod INID kódem (583) s názvem "Datum právní moci rozhodnutí/výsledek rozhodnutí".

(210) **O-496771**
(540)



(583) 09.11.2015/NABYTÍ P.M. - ČÁSTEČNÉ ZAMÍTNUTÍ PŘIHLÁŠKY

Přehled zveřejněných přihlášek ochranných známek

Přihlášky ochranných známek, které byly na základě výsledků formálního a věcného průzkumu provedeného Úřadem shledány schopné zápisu do rejstříku ochranných známek, jsou obsaženy v této kapitole. Důležitou právní skutečností je, že zveřejněním přihlášky ochranné známky v této kapitole Věstníku (§ 23 zákona č. 441/2003 Sb.) začíná běžet zákonná tříměsíční lhůta pro podání námitek podle ustanovení § 25 zákona č. 441/2003 Sb.

Číselný přehled											
O-508746	O-514124	O-519091	O-520058	O-520446	O-520449	O-520450	O-520681	O-520791	O-520939	O-521219	O-521345
O-521471	O-521794	O-521800	O-522284	O-522798	O-522800	O-522936	O-522937	O-523146	O-523418	O-523419	O-523595
O-523737	O-523739	O-523740	O-523742	O-523761	O-523762	O-523813	O-524022	O-524039	O-524048	O-524185	O-524189
O-524208	O-524668	O-524691	O-524807	O-524825	O-524919	O-524920	O-524921	O-524983	O-525011	O-525120	O-525124
O-525143	O-525179	O-525297	O-525301	O-525302	O-525329	O-525330	O-525362	O-525372	O-525393	O-525427	O-525455
O-525677	O-525707	O-525760	O-525922	O-525933	O-525934	O-525936	O-525941	O-525942	O-525959	O-525967	O-525968
O-525971	O-525972	O-525973	O-525974	O-525981	O-525982	O-526017	O-526020	O-526021	O-526038	O-526039	O-526060
O-526064	O-526069	O-526070	O-526071	O-526087	O-526104	O-526105	O-526114	O-526126	O-526252		

(210) **O-520939**

(220) 19.03.2015

(320) 19.03.2015

(511) 35, 41, 45

(540)

Metatron

(510) (35) propagační činnost, reklama, pomoc při řízení obchodní činnosti, obchodní administrativa, kancelářské práce; (41) výchova, vzdělávání, zábava, sportovní a kulturní aktivity; (45) právní služby, osobní a sociální služby poskytované ostatními za účelem uspokojování potřeb jednotlivců, a to osobní nákupy pro třetí osoby a vyhledávání osobních informací.

(730) **Metatron Worldwide, a.s.**, Na příkopě 388/1, Praha 1-Staré Město, 11000, CZ

(740) JUDr. Vladimíra Knoblochová, V parku 2323/14, Praha 4 - Chodov, 14800

(210) **O-521219**

(220) 30.03.2015

(320) 30.03.2015

(511) 38, 41, 44

(540)

Stop **Bolesti** Zad

(510) (38) internetové a on-line poradenství zaměřené na bolesti zad a zdravý životní styl; (41) organizování zdravotních, rehabilitačních a léčebných kurzů zaměřených na fyzioterapii, sport, bolesti zad a zdravý životní styl, organizování cvičení, organizování školení; (44) masáže a cvičení zdravotní a léčebné.

(590) Barevná

(730) **Nesvadba Roman Ing.**, Pod Morávií 1313/1, Koptivnice, 74221, CZ

(740) NOCAROVÁ JAŠEK & PARTNERS, v.o.s., JUDr. Zdeňka Maršíková Nocarová Ph.D., V Jirchářích 148/148/4, Praha 1, 11000

(210) **O-521345**

(220) 21.05.2015

(320) 21.05.2015

(511) 35, 36, 41, 42, 43, 45

(540)

HOTEL ADVISOR

(510) (35) správa hotelů (obchodní), propagační činnost, reklama, pomoc při řízení obchodní činnosti, obchodní administrativa, kancelářské práce, výzkumné služby (ekonomicko-finanční), průzkum a vyhodnocování obchodní činnosti, profesionální služby poskytující přímou pomoc při obchodním podnikání, inzerece poštou, spotřebitelská poradna, prezentace výrobků a služeb v komunikačních médiích, marketing, marketingové studie, módní přehlídky pro reklamní účely, posuzování efektivnosti provozu, dodavatelské služby pro třetí osoby, nábor zaměstnanců, analýzy cen, obchodní činnost se službami uvedenými ve třídách 35, 41, 42, 43 a 45, průzkum, management, pomoc při řízení obchodních a průmyslových podniků, poradenství při vedení podniku, optimalizace webových stránek,

optimalizace pro vyhledávače, revenue management (hotelový), komplexní audit hotelu, organizace prodejních výstav a komerčních akcí, pořádání veletrhů pro obchodní a reklamní účely, poskytování obchodních informací prostřednictvím webových stránek, prodej po telefonu, prognózy (ekonomické), předplatné pro třetí osoby, psaní životopisů pro jiné, reklamní materiály a texty (psaní -), sekretářské služby, služby zprostředkování obchodů pro třetí strany, správa hotelů, marketingové studie, poradenství a odborné poradenství týkající se uvedených služeb třídy 35; (36) nájemní služby k nemovitostem; (41) vzdělávání, výchova, zábava, sportovní a kulturní aktivity, služby vzdělávání, školení, organizování konferencí, poradenství a odborné poradenství týkající se uvedených služeb třídy 41; (42) kontrola kvality služeb, konzultace v oblasti webového designu, tvorba a správa webových stránek, e-commerce (tvorba internetové platformy k -), poradenství a odborné poradenství týkající se uvedených služeb třídy 42; (43) hotelové služby, služby zajišťující stravování a nápoje, dočasné ubytování, provoz hotelového ubytování, poradenství a odborné poradenství týkající se uvedených služeb třídy 43; (45) detektivní kanceláře, osobní strážce, on-line služby sociálních sítí, profesionální poradenství a odborné poradenství týkající se uvedených služeb třídy 45.

(590) Barevná

(730) **Lazárová Martina, MBA**, Milčice 108, Milčice, 28911, CZ

(210) **O-521471**

(220) 09.04.2015

(320) 09.04.2015

(511) 9, 41, 44

(540)

NUTRIMIMI

(510) (9) software a softwarové aplikace pro rodiče, maminky a budoucí rodiče; (41) poskytování vzdělávání a vzdělávacích informací v oblastech období před početím, těhotenství, porodu, mateřství, péče o dítě, rodičovské péče a výživy, pro rodiče, maminky a budoucí rodiče, a to i prostřednictvím on-line spojení; (44) poskytování poradenských lékařských či psychologických služeb a informací v oblastech období před početím, těhotenství, porodu, mateřství, péče o dítě, rodičovské péče a výživy, pro rodiče, maminky a budoucí rodiče, a to i prostřednictvím on-line spojení.

(730) **N.V. NUTRICIA**, Eerste Stationsstraat 186, 2712 HM Zoetermeer, NL

(740) Rott, Růžička & Guttman Patentové, známkové a advokátní kanceláře, JUDr. Vladimír Rott, Vinohradská 37, Praha 2, 12000

(210) **O-521794**

(220) 22.04.2015

(320) 22.04.2015

(511) 16, 35, 41

(540)

Zlínský
nočník

(510) (16) papír, výrobky z papíru spadající do této třídy, tiskárenské výrobky, štočky, tiskařské typy, periodické a neperiodické publikace, knihy, učebnice a učební pomůcky, časopisy, noviny, brožury, fotografie, informační produkty na papírových nosičích, letáky, plakáty, vstupenky, data a databáze na papírových nosičích, tištěné manuály, reklamní, propagační, užitkové, umělecké nebo ozdobné předměty z papíru, pohlednice, dopisní papíry, obálky, přání, kalendáře, samolepky, obtisky, vystřihovánky, kartičky, tašky; (35) reklamní, inzertní a propagační činnost, zprostředkování reklamní, inzertní a propagační činnosti prostřednictvím jakéhokoliv média, public relations, průzkum veřejného mínění, průzkum trhu včetně poradenství pro organizaci a řízení obchodu, zpracování marketingových studií, obchodní informační služby a vytváření informačních systémů (systemizace informací), poradenská činnost v oboru reklamy a při obchodní činnosti, vydávání reklamních a/nebo náborových textů, propagačních a inzertních tiskovin, rozšiřování

reklamních a/nebo inzertních materiálů, šíření a přenos inzerce a reklamy prostřednictvím telefonních sítí (telefonní marketingové služby), obchodní průzkum a analýza trhu, marketing, organizace reklamních a obchodních předváděcích akcí výrobků a služeb, včetně obchodních výstav a jejich doprovodných akcí spadajících do této třídy, distribuce zboží a tiskovin k reklamním účelům, zajišťování předplatného novin a časopisů, obchodní zastoupení tuzemských a zahraničních firem, obchodní a podnikatelský informační servis, obchodní poradenské a konzultační služby, systematizace informací do počítačových databází; (41) nakladatelství a vydavatelství, ediční činnost, redakční činnost, fotografování, fotoreportáže, poradenská činnost v oboru vydavatelství a nakladatelství, nakladatelství a vydavatelství periodických a neperiodických publikací v tištěné i elektronické podobě, publikační činnost, nahrávání nosičů zvukových nebo obrazově zvukových, TV produkce, filmová produkce, televizní výroba programů, tvorba a výroba televizních a audiovizuálních programů, agenturní činnost v oblasti kultury, zprostředkování v oblasti kultury, výchovy, zábavy a sportu, výchovná, vzdělávací, soutěžní a zábavní činnost, zábavní nebo kulturní nebo vzdělávací představení, organizace společenských a kulturních akcí, organizace, provozování a provádění her a soutěží i veřejných, pořádání a organizační zajištění kurzů, školení, přednášek, konferencí, organizování sportovních soutěží, pořádání loterií, pořádání a zabezpečování spotřebitelských soutěží a her.

(730) **Dostál Igor Bc.**, Hornovská 112, Fryšták, 763 16, CZ

(210) **O-521800**
(220) 23.04.2015
(320) 23.04.2015
(511) 35, 37, 39
(540)

StěhováníRAMBO.cz



(510) (35) reklama, propagace, inzerce, reklama on-line v počítačové síti, prezentace služeb na www stránkách v počítačové síti internet, pomoc při řízení obchodní činnosti, obchodní administrativa, kancelářské práce, obchodní poradenství, reklama a inzerce prostřednictvím všech druhů médií, a to prostřednictvím sítě Internet, inzertní činnost, včetně poskytování služeb uvedených ve třídách 37 a 39 on-line (prostřednictvím počítačových a jiných sítí), marketing; (37) demontáž a montáž nábytku, údržba nábytku, služby opravářské, vyklízení potřebných prostor (vyklízení bytu, kanceláří), instalační služby, a to montáž dveří, montáž nábytku a montáž elektro spotřebičů; (39) dovoz, doprava, automobilová doprava, nákladní doprava, služby v dopravě a přepravě, zprostředkování přepravy, zprostředkování dopravy (zasílatelství), pronájem automobilů, nákladních vozidel, informace o dopravě, přeprava nábytku, stěhování, poradenský servis v oblasti stěhování, zapůjčení přepravních boxů, uskladnění nábytku, skladování, nakládání zboží a manipulace s náklady, balicí služby, balení zboží, nakládání, respektive vykládání, uskladňování, pronájem skladovacích kontejnerů, informace o skladování, pronájem skladů, doprava a skladování odpadu, doručování zboží.

(730) **TRAVEL & MOVING s.r.o.**, Mojmirovců 1248/38, Ostrava, 709 00, CZ

(210) **O-522284**
(220) 13.05.2015
(320) 13.05.2015
(511) 29, 30
(540)

Moře slaných pokušení

(510) (29) bramborové a ořechové tyčinky a preclíky, výrobky extrudované na bázi brambor, brambůrky, chipsy; (30) výrobky trvanlivého charakteru obecně označované jako "slané snacky" jako jsou: slané, sýrové, grahamové, česnekové, pálivé, paprikové, kmínové, křehké, listové tyčinky a preclíky, pečivo s příchutí, výrobky cukrářské jako piškoty,

korpusy z třešně a piškotové hmoty, perník, výrobky extrudované na bázi kukuřice a rýže, krečky, těstářenské výrobky.

(730) **Zbytek Milan Mgr.**, Myslbekova 2261/4, Krnov, 79401, CZ

(210) **O-522798**
(220) 02.06.2015
(320) 02.06.2015
(511) 35, 36, 37, 39, 45
(540)



(510) (35) daňové služby, externí administrativní management pro firmy, kopírování dokumentů, nábor zaměstnanců, nákupní objednávky (administrativní zpracování), poradenství v obchodní činnosti, personální poradenství, služby poskytované v souvislosti se stěhováním podniku, pronájem kancelářských strojů a zařízení, provozní audit, příznání daní (příprava a vyhotovení), sekretářské služby, subdodavatelské služby (obchodní pomoc), účetnictví; (36) správa nemovitostí, zprostředkování pojištění; (37) čištění, čištění budov (fasád, vnějších povrchů a ploch), čištění ulic, instalování a opravy elektrických spotřebičů, montáž, údržba a opravy kancelářských strojů a zařízení, instalace a opravy klimatizačních zařízení, klempířství a instalatérství, instalace a opravy poplašných systému (alarmů), instalace a opravy požárních hlásičů; (39) automobilová přeprava, stěhování; (45) hlídací noční služba, hlídání domů, mimosoudní řešení sporů, monitorování bezpečnostních a poplašných zařízení, poradenství v oblasti bezpečnosti.

(590) Barevná
(730) **Bartoň a Partner Group a.s.**, U Nikolajky 1085/15, Praha 5, 15000, CZ
(740) Bc. Monika Janáková, Jeremiášova 533/24, Olomouc - Povel, 77900

(210) **O-522800**
(220) 02.06.2015
(320) 02.06.2015
(511) 35, 36, 37, 39, 45
(540)



(510) (35) daňové služby, externí administrativní management pro firmy, kopírování dokumentů, nábor zaměstnanců, nákupní objednávky (administrativní zpracování), poradenství v obchodní činnosti, personální poradenství, služby poskytované v souvislosti se stěhováním podniku, pronájem kancelářských strojů a zařízení, provozní audit, příznání daní (příprava a vyhotovení), sekretářské služby, subdodavatelské služby (obchodní pomoc), účetnictví; (36) správa nemovitostí, zprostředkování pojištění; (37) čištění, čištění budov (fasád, vnějších povrchů a ploch), čištění ulic, instalování a opravy elektrických spotřebičů, montáž, údržba a opravy kancelářských strojů a zařízení, instalace a opravy klimatizačních zařízení, klempířství a instalatérství, instalace a opravy poplašných systému (alarmů), instalace a opravy požárních hlásičů; (39) automobilová přeprava, stěhování; (45) hlídací noční služba, hlídání domů, mimosoudní

řešení sporů, monitorování bezpečnostních a poplašných zařízení, poradenství v oblasti bezpečnosti.

- (730) **Bartoň a Partner Group a.s.**, U Nikolajky 1085/15, Praha 5, 15000, CZ
(740) Bc. Monika Janáková, Jeremiášova 533/24, Olomouc - Povel, 77900

- (210) **O-522936**
(220) 05.06.2015
(320) 05.06.2015
(511) 29, 30, 35, 42
(540)

Minitt

- (510) (29) maso, ryby, drůbež a zvěřina, masové extrakty, konzervované, sušené a vařené ovoce a zelenina, želé, rosoly, huspeniny, džemy, vajíčka, mléko a ostatní mléčné produkty, jedlé oleje a tuky, konzervované maso, ryby, drůbež a zvěřina, ovocné dřeně, výrobky spadající do této třídy na bázi produktů v této třídě uvedených; (30) mražené pekařské polotovary, těsto, mouka, potravinářské výrobky zhotovené z obilovin, pečivo včetně trvanlivého všeho druhu, chléb, vánočky, bábovky, dorty, sušenky, zákusky, cukrářské výrobky všeho druhu, koření a ochucovadla, těstoviny, pudinky, zmrzliny, káva, čaj, cukr, čokoláda, omáčky, rýže, nálevy na nakládání; (35) franchising; (42) konzultační činnost v oboru potravinářství.
(730) **FORNETTI BOHEMIA, spol. s r.o.**, 146, Holubice, 68351, CZ
(740) Advokátní kancelář Mgr. Kateřina Špoulová, Mgr. Kateřina Špoulová, advokátka, Haštalská 27, Praha 1, 11000

- (210) **O-522937**
(220) 05.06.2015
(320) 05.06.2015
(511) 29, 30, 35, 42
(540)

Minit

- (510) (29) maso, ryby, drůbež a zvěřina, masové extrakty, konzervované, sušené a vařené ovoce a zelenina, želé, rosoly, huspeniny, džemy, vajíčka, mléko a ostatní mléčné produkty, jedlé oleje a tuky, konzervované maso, ryby, drůbež a zvěřina, ovocné dřeně, výrobky spadající do této třídy na bázi produktů v této třídě uvedených; (30) mražené pekařské polotovary, těsto, mouka, potravinářské výrobky zhotovené z obilovin, pečivo včetně trvanlivého všeho druhu, chléb, vánočky, bábovky, dorty, sušenky, zákusky, cukrářské výrobky všeho druhu, koření a ochucovadla, těstoviny, pudinky, zmrzliny, káva, čaj, cukr, čokoláda, omáčky, rýže, nálevy na nakládání; (35) franchising; (42) konzultační činnost v oboru potravinářství.
(730) **FORNETTI BOHEMIA, spol. s r.o.**, 146, Holubice, 68351, CZ
(740) Advokátní kancelář Mgr. Kateřina Špoulová, Mgr. Kateřina Špoulová, advokátka, Haštalská 27, Praha 1, 11000

- (210) **O-523146**
(220) 16.06.2015
(320) 16.06.2015
(511) 5, 31, 35, 44
(540)

pet center
ROZUMÍME ŘEČI ZVÍŘAT

zvířat, jedlé hračky pro zvířata, a to kosti ke žvýkání, stravitelné kosti a klacky ke žvýkání pro domácí zvířata, slad, podestýlka pro zvířata; (35) velkoobchod a maloobchod se zemědělskými, zahradnickými, lesními výrobky a zrním, živými zvířaty, čerstvým ovocem a zeleninou, se semeny, přírodními rostlinami a květy, propagační činnost, řízení obchodní činnosti, obchodní administrativa, kancelářské práce, podpora prodeje, maloobchodní služby s potravou pro zvířata, s potřebami pro zvířata, s výrobky pro zvířecí mazlíčky a domácí zvířata včetně klecí pro zvířata, polštářů pro zvířata, řemínků, hraček pro zvířecí miláčky, bedýnek s podestýlkou pro zvířecí miláčky, podestýlky, veterinárních výrobků, sanitárních výrobků pro zvířata, přípravků pro hubení škodlivého hmyzu, obchodní řízení prodejen s výrobky pro zvířata, on-line služby, zejména maloobchodní služby v souvislosti s potravou pro zvířata, s potřebami pro zvířata, s výrobky pro zvířecí mazlíčky prostřednictvím internetu, objednávek mailem, katalogů a dalších médií, poskytování obchodního poradenství zákazníkům na obchodních místech, podpora prodeje pro třetí osoby; (44) služby veterinární, farmacie (poradenství), veterinární asistence, chov zvířat, veterinární služby, veterinární dentální služby, hygienická a krásličí péče pro zvířata.

- (730) **PetCenter CZ s.r.o.**, Do Čertous 2634/7, Praha 9 Horní Počernice, 19300, CZ
(740) Mgr. Jana Plevová, U nových domů I 524/3, Praha 4 - Krč, 14000

- (210) **O-523418**
(220) 25.06.2015
(320) 25.06.2015
(511) 9, 35, 42
(540)



- (510) (9) počítačový software pro jiné, data, databáze a jiné informační produkty na nosičích elektronických informací, související software, multimediální aplikace, 3D animace, programové vybavení pro informační technologie a pro komunikaci, programové vybavení umožňující elektronické obchodování, videohry, nahraný software na CD a DVD discích a magnetických médiích; (35) inzertní a reklamní činnost, reklama na Internetu, zajištění reklamních kampaní, poskytování obchodních informací prostřednictvím Internetu, komerční využití Internetu v internetových médiích a vyhledávacích, administrativní správa informačních databází, on-lin inzerce a reklama, včetně prezentace uživatelů na stránkách World Wide Web v počítačové síti Internet; (42) počítačové služby, a to tvorba, aktualizace a údržba počítačových systémů pro jiné, vývoj, aktualizace a údržba počítačového software k užití v obchodě a pro obchodní operace, vypracování programů pro hromadné zpracování dat, tvorba informačních databází, tvorba www stránek a internetových aplikací, interaktivních programů, multimediálních aplikací a tvorba počítačové grafiky, navrhování počítačového designu, tvorba počítačové animace a vizualizace, služby outsourcingu v oblasti výpočetní techniky.
(590) Barevná
(730) **SUMA spol. s r.o.**, Antala Staška 1074/53a, Praha 4, 14000, CZ
(740) JUDr. Miroslav Kupka, Levého 1532, Rakovník, 26901

- (510) (5) neléčebné doplňky potravy pro zvířata, minerální krmivo, doplňková potrava pro zvířata a aditiva potravy pro zvířata, krmivové minerální doplňky nikoli pro léčebné účely, doplňky krmiv nikoli pro veterinární účely; (31) výrobky zemědělské, zahradnické, lesní a zrní spadající do třídy 31, živá zvířata, čerstvé ovoce a zelenina, brambory, semena, přírodní rostliny a květy, potrava pro zvířata včetně potravy pro hlodavce, psy, kočky, ptáky a ryby, biskvity, malé lahůdky a pamlsky jako odměna, potrava pro zvířata, krmivo ve směsi, posilující krmivo, krmivo pro chov

(210) **O-523419**
(220) 25.06.2015
(320) 25.06.2015
(511) 9, 35, 42
(540)



(510) (9) počítačový software pro jiné, data, databáze a jiné informační produkty na nosičích elektronických informací, související software, multimediální aplikace, 3D animace, programové vybavení pro informační technologie a pro komunikaci, programové vybavení umožňující elektronické obchodování, videohry, nahraný software na CD a DVD discích a magnetických médiích; (35) inzertní a reklamní činnost, reklama na Internetu, zajištění reklamních kampaní, poskytování obchodních informací prostřednictvím Internetu, komerční využití Internetu v internetových médiích a vyhledávačích, administrativní správa informačních databází, on-lin inzerce a reklama, včetně prezentace uživatelů na stránkách World Wide Web v počítačové síti Internet; (42) počítačové služby, a to tvorba, aktualizace a údržba počítačových systémů pro jiné, vývoj, aktualizace a údržba počítačového software k užití v obchodě a pro obchodní operace, vypracování programů pro hromadné zpracování dat, tvorba informačních databází, tvorba www stránek a internetových aplikací, interaktivních programů, multimediálních aplikací a tvorba počítačové grafiky, navrhování počítačového designu, tvorba počítačové animace a vizualizace, služby outsourcingu v oblasti výpočetní techniky.

(590) Barevná
(730) **SUMA spol. s r.o.**, Antala Staška 1074/53a, Praha 4, 14000, CZ
(740) JUDr. Miroslav Kupka, Levého 1532, Rakovník, 26901

(210) **O-523595**
(220) 03.07.2015
(320) 03.07.2015
(511) 9, 16, 35, 38, 41, 42
(540)



(510) (9) nahrané i nenahrané nosiče pro přenos záznamů, informací, obrazu a zvuku, počítačové programy a software, data, databáze, elektronické a datové sítě, multimediální aplikace, elektronická periodika, počítače; (16) fotografie, papír, reklamní a propagační a užitkové výrobky z papíru, etikety, ubrousky, ručníky, tiskoviny, periodické i neperiodické publikace, informační, reklamní a propagační letáky, plakáty, brožury, prospekty, pohlednice, mapy, průvodce, dopisní obálky, přání, kalendáře, samolepící fólie, papírové a plastové tašky, sešity, skicáky, tužky, těžítka, papírové nosiče dat, kancelářské výrobky, grafické reprodukce; (35) propagační a inzertní činnost, marketing a reklama, průzkum a vyhodnocování trhu, informační komerční kancelář, poskytování obchodních nebo podnikatelských informací, překlad informací do počítačové databáze, rozšiřování a zasílání reklamních materiálů zákazníkům, vztahy s veřejností, pořádání výstav, veletrhů a propagačních akcí pro obchodní a reklamní účely, zprostředkování uvedených služeb; (38) šíření informací a publikací prostřednictvím veřejných datových sítí, například internet, elektronická pošta, počítačová komunikace a přenos zpráv, vysílání

rádiových a televizních spotů; (41) vzdělávací, sportovní a kulturní aktivity, vydavatelská a nakladatelská činnost, vydávání novin, časopisů, knih, audiovizuálních děl, vydávání publikací v elektronické podobě, tvorba rozhlasových a televizních pořadů, agenturní činnost v rámci této třídy, poskytování informací a zprostředkování uvedených služeb; (42) tvorba, údržba a poradenství v oblasti software, hardware, databází a webových aplikací a webových stránek, tvorba multimediálních dokumentů, prezentací, aplikací, zprostředkování uvedených služeb.

(730) **Občanská demokratická strana**, Truhlářská 1106/9, Praha 1, 11000, CZ
(740) **TOMAN, DEVÁTÝ & PARTNERI** advokátní kancelář, s.r.o., Petr Toman, Trojanova 12, Praha 2, 12000

(210) **O-523737**
(220) 10.07.2015
(320) 10.07.2015
(511) 29, 30, 40
(540)



(510) (29) maso, ryby, drůbež a zvěřina, masové výtažky, ovoce a zelenina konzervované, sušené a zavařené, želé, džemy a marmelády, kompoty, mléčné výrobky a mléko, vejce, oleje a tuky jedlé, zpracovaná sója; (30) káva, čaj, kakao, kávové náhražky, med, cukr, sirup melasový, rýže, tapioka, ságo, droždí pro kynutí, pečivo, cukrovinky, kaše ovesná, kukuřičné a obilné vločky, lupínky, müsli, oplatky, sušenky, čokoládové výrobky, mouka a přípravky z obilovin, chléb, zmrzlina, droždí, prášky do těsta, obilniny připravené pro osobní konzumaci, obilniny k snídani a ochucené obilniny, připravené z pšenice, žita, ječmene, ovsu, kukuřice a rýže a ochucené medem, kakaem, oříšky, cukrem, ovocem, čokoládou, sůl, hořčice, ocet, omáčky (k ochucení), octové a kořeněné nálevy, koření, led pro osvěžení; (40) výroba a zpracování potravin, výroba surovin pro potravinářský průmysl.

(590) Barevná
(730) **Charlock s.r.o.**, Rybná 716/24, Praha 1 - Staré Město, 11000, CZ
(740) Halaxová & Halaxová TETRAPAT, RNDr. Zdeňka Halaxová, Jinnocká 80, Praha 5, 15800

(210) **O-523739**
(220) 10.07.2015
(320) 10.07.2015
(511) 1, 19, 20
(540)

AdvantEdge

(510) (1) průmyslová lepidla, lepidla pro stavebnictví, chemické výrobky pro průmysl, chemické směsi pro stavebnictví, čisticí chemikálie, disperzní látky z plastů, plastické hmoty v surovém stavu, umělé pryskyřice; (19) stavební materiály nekovové, dřevo a napodobeniny dřeva, dřevo jako polotovary, dřevěné dýhy, nekovové stavební desky, dřevěné stavební desky, umělohmotné stavební desky, stavební dřevo, stavební sklo, stavební materiály z plastů, papír pro stavebnictví, nekovové obklady, nekovové obklady stěn, nekovové podlahy, nekovové dveře, okna nekovová, desky vyrobené z dřevěné drti; (20) nábytkové hrany, nábytkové hrany ze dřeva, nábytkové hrany z plastu, nábytkové hrany z papíru, nábytek, nábytkové lišty, rámy, dřevěné desky k nábytku, desky stolů, pracovní desky.

(730) **HRANIPEX a.s.**, Jaroslavy Rýznerové 97, Komorovice, 39601, CZ
(740) Ing. Jiří Štělák, Šumberova 42, Praha 6, 16200

(210) **O-523740**

(220) 10.07.2015

(320) 10.07.2015

(511) 8, 20, 21, 25

(540)

Les Houbeles

(510) (8) nože; (20) proutěné zboží; (21) hrnky, kartáče, tepelně izolační nádoby (termosky), prkénka kuchyňská na krájení, chňapky, nádoby skleněné, utěrky na čištění; (25) trička, holínky vysoké, oděvy nepromokavé, pláštěnky.

(730) **PRO DOMIS, s.r.o.**, Ševčíkova 1490/9, Praha 3 Žižkov, 13000, CZ

(210) **O-523742**

(220) 10.07.2015

(320) 10.07.2015

(511) 11, 14, 21

(540)

Křišťálové údolí

(510) (11) svítidla, lustry, sklo lampové, lustrové ověsy z křišťálového a barevného skla, osvětlovací sklo; (14) bižuterie, bižuterní ozdoby, kameny pro bižuterii a šperky, perle, borty, šperkařské a bižuterní polotovary; (21) křišťálové sklo, výrobky z křišťálového a barevného skla, skleněné dekorační hranoly, sklo křemenné jako polotovar, jiné než pro stavebnictví, bloky z křišťálového a barevného skla jako polotovar, jiné než pro stavebnictví, skleněné figurky.

(730) **Preciosa Lustry, a.s.**, Nový svět 915, Kamenický Šenov, 47114, CZ

(740) Mgr. Marcela Kleinová, Opletalova 3197, Jablonec nad Nisou, 46667

(210) **O-523761**

(220) 14.07.2015

(320) 14.07.2015

(511) 32

(540)



(510) (32) nealkoholické nápoje, minerální vody, šumivé nápoje, ovocné a zeleninové šťávy (nápoje), nealkoholické ovocné nektary, sirupy a jiné přípravky na výrobu nealkoholických nápojů, nealkoholické nápoje na bázi piva, nealkoholická piva, nealkoholická piva s ovocnou příchutí.

(590) Barevná

(730) **CZECH BEVERAGE INDUSTRY COMPANY a.s.**, Na Valentince 644/15, Praha 5 - Smíchov, 15000, CZ

(740) **INVENTIA s.r.o.**, Ing. Jana Holpuchová, Na Bělidle 3, Praha 5, 15000

(210) **O-523762**

(220) 14.07.2015

(320) 14.07.2015

(511) 32

(540)



(510) (32) nealkoholické nápoje, minerální vody, šumivé nápoje, ovocné a zeleninové šťávy (nápoje), nealkoholické ovocné nektary, sirupy a jiné přípravky na výrobu nealkoholických nápojů, nealkoholické nápoje na bázi piva, nealkoholická piva, nealkoholická piva s ovocnou příchutí.

(590) Barevná

(730) **CZECH BEVERAGE INDUSTRY COMPANY a.s.**, Na Valentince 644/15, Praha 5 - Smíchov, 15000, CZ

(740) **INVENTIA s.r.o.**, Ing. Jana Holpuchová, Na Bělidle 3, Praha 5, 15000

(210) **O-523813**

(220) 15.07.2015

(320) 15.07.2015

(511) 11, 29, 32, 33, 43

(540)



(510) (11) přístroje pro osvětlení, topení, výrobu páry, pro vaření, přístroje chladičí, pro sušení, ventilaci, rozvod vody a sanitární zařízení; (29) maso, ryby, drůbež a zvěřina, masové výtahy, konzervované, mražené, sušené a vařené ovoce a zelenina, želé, džemy, kompoty, vejce, mléko a mléčné výrobky, jedlé oleje a tuky; (32) piva, minerální vody, šumivé nápoje a jiné nápoje nealkoholické, nápoje a šťávy ovocné, sirupy a jiné přípravky k zhotovování nápojů; (33) alkoholické nápoje (s výjimkou pív); (43) služby zajišťující stravování a nápoje, dočasné ubytování.

(510) (11) přístroje pro osvětlení, topení, výrobu páry, pro vaření, přístroje chladičí, pro sušení, ventilaci, rozvod vody a sanitární zařízení; (29) maso, ryby, drůbež a zvěřina, masové výtahy, konzervované, mražené, sušené a vařené ovoce a zelenina, želé, džemy, kompoty, vejce, mléko a mléčné výrobky, jedlé oleje a tuky; (32) piva, minerální vody, šumivé nápoje a jiné nápoje nealkoholické, nápoje a šťávy ovocné, sirupy a jiné přípravky k zhotovování nápojů; (33) alkoholické nápoje (s výjimkou pív); (43) služby zajišťující stravování a nápoje, dočasné ubytování.

(730) **APRITECH spol. s r.o.**, Náměstí 1. Máje 56, Rynholec, 27062, CZ

(740) **JUDr. Tomáš Matoušek Ph.D.**, Baškirská 1404/1, Praha 10, 10100

(210) **O-524022**

(220) 22.07.2015

(320) 22.07.2015

(511) 16, 35, 41, 42

(540)

jacha

(510) (16) tiskárenské a papírenské výrobky v rámci třídy 16, kartonážní zboží, knihy, brožury, příručky, publikace a časopisy, papírové reklamní materiály, blahopřání, vizitky, dopisní papíry, etikety nikoli textilní, reklamní a umělecké fotografie, kalendáře, katalogy, letáky, noviny, papírnické obaly, obaly na lahve (lepenkové nebo papírové), obaly na spisy, oběžníky, pečeti, plakáty a poutače včetně velkoplošných plakátů, billboardy a bigboardy, příručky, razítka, štíty a reklamní tabule vývěsní z papíru nebo z lepenky, vlajky (papírové), samolepky a samolepící fólie pro polep reklamních ploch včetně automobilů; (35) reklamní, marketingové, inzertní a propagační služby a činnosti, konzultační a

(730) **Maxián Jan**, Na Dolinách 27, Praha 4, 14700, CZ

(210) **O-524668**

(220) 19.08.2015
(320) 19.08.2015
(511) 44
(540)

**KOŽNÍ
centrum**

(510) (44) ošetření nežádoucích kožních projevů tekutým dusíkem, estetická dermatologie s cílem korekce nežádoucích pigmentací kůže a jizev profesionálním chemickým peelingem nebo aplikací kyseliny hyaluronové, korekce vrásek botulotoxinem A, intradermální aplikací mezonití, injekční aplikace botulotoxinu A do kůže k řešení nadměrného pocení v podpaží, vyšetřování pigmentací kůže (píhy mateřská znaménka, bradavice) dermatoskopem, ošetření nežádoucích kožních projevů tekutým dusíkem, vysokofrekvenčním koagulátorem, vysokovýkonnostním laserem, estetická dermatologie s cílem korekce nežádoucích pigmentací kůže a jizev mikrojehlíčkováním, odstraňování rozšířených kožních cév vysokofrekvenčním koagulátorem, vysokovýkonnostním laserem, vyšetření, diagnostika, terapie kožních nemocí a chorob dětí a dospělých v oboru dermatovenerologie, dětská dermatovenerologie, vyšetřování pigmentací kůže (píhy mateřská znaménka, bradavice) dermatoskopem, dermatochirurgie v rozsahu korektivní dermatologie vedoucí k vyříznutí nežádoucích projevů z léčebných i estetických důvodů k řešení kožních zhoubných i nezhoubných nádorů, bradavic, mateřských znamének a jiných kožních výrůstků, bioptický odběr kůže k histologickému vyšetření a diagnostice kožních chorob, ošetření nežádoucích kožních projevů tekutým dusíkem, vysokofrekvenčním koagulátorem, vysokovýkonnostním laserem, estetická dermatologie s cílem korekce nežádoucích pigmentací kůže a jizev profesionálním chemickým peelingem, mikrojehlíčkováním nebo aplikací kyseliny hyaluronové, korekce vrásek botulotoxinem A, intradermální aplikací mezonití, odstraňování rozšířených kožních cév vysokofrekvenčním koagulátorem, vysokovýkonnostním laserem, poradenství a řešení nadměrného pocení, aplikace botulotoxinu A k řešení nadměrného pocení do podpaží.

(730) **Divišová Radmila MUDr.**, Jugoslávských partyzánů 29, Praha 6, 16000, CZ

(210) **O-524691**

(220) 20.08.2015
(320) 20.08.2015
(511) 35, 41, 44
(540)

**cloud 9
Institute**

(510) (35) propagační a reklamní činnost v oblasti zdraví, výživy, wellness, pohybu a sportu, konzultační a poradenské služby a pomoc v oblasti reklamní, marketingové a propagační činnosti, konzultace týkající se lidských zdrojů, testování (psychologické) pro výběr zaměstnanců, testování za účelem zjištění pracovních schopností, management lidských

zdrojů, obchodní poradenství vztahující se ke konzultacím v oboru marketingového řízení, odborné poradenství v oblasti personálního řízení, personální poradenství, pomoc v obchodní a podnikatelské činnosti, management a administrativní služby, poradenství pro výběr zaměstnanců, poskytování prostor, času a médií pro reklamu, zprostředkovatelská činnost v obchodu s uvedenými službami; (41) akademie (vzdělávání), audiovizuální ukázkové prezentace, budování týmu (vzdělávání), dálkové kurzy, dálkové vzdělávání, elektronické publikování, individuální výuka (vzdělávání), informační služby vztahující se ke vzdělávání, instruktážní kurzy týkající se zdraví, klubové vzdělávací služby, kluby zdraví (služby) (zdravotní a kondiční cvičení), konferenční služby, konzultace ohledně vzdělávání, konzultační a informační služby vztahující se k pořádání, vedení a organizování pracovních setkání (školení), konzultační služby související se vzděláváním a školením vedoucích pracovníků a personálu, konzultační služby v oblasti školení týkajících se managementu, konzultační služby v oblasti vzdělávání, konzultační služby vztahující se ke školení zaměstnanců, konzultační služby vztahující se k navrhování školicích kurzů, koučink, koučování v oblasti ekonomiky a managementu, kurzy osobního rozvoje, kurzy sebeuvědomění (školení), obchodní školení poskytované formou hry, odborné školicí služby, odborné vzdělávání a školení v oblasti prevence zdravotních problémů, organizování a pořádání konferencí, organizování a řízení vzdělávacích seminářů, organizování kongresů a konferencí pro kulturní a vzdělávací účely, organizování kurzů využívajících programové učební metody, organizování obchodních školení, organizování soutěží (vzdělávacích nebo zábavních), organizování workshopů (ucelený well - being koncept), organizování vzdělávacích akcí, pořádání a vedení workshopů (vzdělávání), pořádání a vedení konferencí a seminářů týkajících se zdraví a zdravého životního stylu, pořádání školicích kurzů zaměřených na osobní rozvoj, pořádání výukových kurzů zaměřených na sebeuvědomění, poradenství a personalizované vzdělávání v oblasti povolání (školicí a vzdělávací poradenství), poskytování informací vztahujících se k osobnímu rozvoji a zdravému životnímu stylu prostřednictvím on-line webové stránky, poskytování prostor pro vzdělávací účely, školení týkající se osobního rozvoje a pracovních schopností, školení zaměstnanců (služby), školicí nebo vzdělávací služby v oblasti zdraví a životního koučování, vedení workshopů a seminářů v oblasti rozvoje osobnosti a osobnostního uvědomění, vzdělávací a výukové služby týkající se oblasti osobního rozvoje, nutričního poradenství, psychosomatické diagnostiky a well - beingu, vzdělávací semináře a kurzy týkající se komplexního přístupu k člověku, životní koučink (školení), on-line vydávání elektronických knih a periodik, publikování vzdělávacích a školicích příruček; (44) hodnocení osobnosti (služby v oblasti duševního zdraví), holistická psychoterapie, individuální a skupinové psychologické služby, konzultační a poradenské služby týkající se péče o zdraví a vztahující se k chování jednotlivce, meditace (služby), odborné poradenství v oblasti výživy (nutriční poradenství), osobního rozvoje (well - being), zdraví (psychosomatická diagnostika a tradiční čínská medicína) a psychologie odivání, poskytování informací v oboru psychologie a oblasti výživy a zdraví, psycholog (služby), služby péče o duševní zdraví, služby v oblasti alternativní medicíny, služby v oblasti psychoterapie, zvládnání stresu a v oboru psychologie práce, testy osobnosti (služby v oblasti duševního zdraví).

(590) Barevná

(730) **Inspire Mind Consulting spol. s r.o.**, Cyrilská 7, Brno, 60200, CZ

(210) **O-524807**

(220) 26.08.2015
(320) 26.08.2015
(511) 5, 29, 30
(540)

ParaPasta

(510) (5) farmaceutické výrobky, farmaceutické potraviny a potraviny určené pro zvláštní výživu s léčebnými účinky a pro zdravotní výživu, funkční potraviny a doplňky stravy, bílkovinná potrava a přípravky, přípravky dietetické; (29) proteiny, bílkoviny a algináty pro lidskou potřebu, bílkoviny jako potrava, polévky, přípravky na výrobu polévek; (30) potraviny rostlinného původu - výrobky a přípravky z obilnin a z mouky, těstoviny, těsta, nudle, zavářky, přírodní vlákniny, vlákninové nudle.

(730) **Dr. Staněk spol. s r. o.**, Nad schody 271, Praha 5 - Řeporyje, 15500, CZ

(740) Ing. Michal Jupa, patentový zástupce, Na Baních 1385, Praha 5 - Zbraslav, 15600

(210) **O-524825**
(220) 26.08.2015
(320) 26.08.2015
(511) 35, 41, 45
(540)



(510) (35) umělci (agentury), vedení kartoték v počítači; (41) agenturní činnost v oblasti kultury; (45) výkon kolektivní správy majetkových práv autorů a jiných nositelů práv k dílům hudebním s textem či bez textu podle autorského zákona, konzultace v oblasti autorských práv a duševního vlastnictví, poradenství a správa autorských práv.
(590) Barevná
(730) **OSA-Ochranný svaz autorský pro práva k dílům hudebním,z.s.**,
Čs.Armády 20, Praha 6, 16056, CZ

(210) **O-524919**
(220) 31.08.2015
(320) 31.08.2015
(511) 5
(540)

Pancreolan forte - aby trávení nebylo trápení

(510) (5) farmaceutické výrobky, výživové doplňky, potravinové doplňky pro lékařské účely, dietní doplňky, vitamíny, minerální látky pro lékařské účely.
(730) **Zentiva, k.s.**, U Kabelovny 130, Praha 10 - Dolní Měcholupy, 10237, CZ
(740) Čermák a spol., JUDr. Karel Čermák jr. Ph.D., LL.M., advokát, Elišky Peškové 735/15, Praha 5, 15000

(210) **O-524920**
(220) 31.08.2015
(320) 31.08.2015
(511) 5
(540)

Endiaron průjem zastavuje, ale i léčí

(510) (5) farmaceutické výrobky, výživové doplňky, potravinové doplňky pro lékařské účely, dietní doplňky, vitamíny, minerální látky pro lékařské účely.
(730) **Zentiva, k.s.**, U Kabelovny 130, Praha 10 - Dolní Měcholupy, 10237, CZ
(740) Čermák a spol., JUDr. Karel Čermák jr. Ph.D., LL.M., advokát, Elišky Peškové 735/15, Praha 5, 15000

(210) **O-524921**
(220) 31.08.2015
(320) 31.08.2015
(511) 5
(540)

Endiaron - nenechte se proháňt

(510) (5) farmaceutické výrobky, výživové doplňky, potravinové doplňky pro lékařské účely, dietní doplňky, vitamíny, minerální látky pro lékařské účely.
(730) **Zentiva, k.s.**, U Kabelovny 130, Praha 10 - Dolní Měcholupy, 10237, CZ
(740) Čermák a spol., JUDr. Karel Čermák jr. Ph.D., LL.M., advokát, Elišky Peškové 735/15, Praha 5, 15000

(210) **O-524983**
(220) 01.09.2015
(320) 01.09.2015
(511) 33, 35, 43
(540)



(510) (33) alkoholické nápoje (s výjimkou pív), a to vína všeho druhu, burčáky, lihoviny, likéry; (35) maloobchod-velkoobchod, internetový obchod s výrobky uvedenými výše ve třídě 33, propagace, reklama, inzerce všemi druhy médií, marketing; (43) služby zajišťující stravování a nápoje, dočasné ubytování.
(730) **Bottling Group s.r.o.**, 22. dubna 1056/10, Mikulov, 69201, CZ

(210) **O-525011**
(220) 02.09.2015
(320) 02.09.2015
(511) 35, 41, 42
(540)



(510) (35) reklamní, marketingové a propagační služby, komplexní služby v oblasti marketingu, pomoc v obchodní a podnikatelské činnosti, management a administrativní služby, obchodní analýzy, průzkum a informační služby, provádění průzkumu trhu, marketingové analýzy, obchodní průzkumy a studie, obchodní management a podnikové poradenství, poradenství v oblasti managementu, služby v oblasti obchodního managementu, poradenství v oblasti profesního růstu, pomoc při vypracování žádostí o dotace v rámci operačních programů a na řešení výzkumné vývojových projektů z administrativního hlediska, reklama zasíláním on-line propagace třetím stranám prostřednictvím elektronických komunikačních sítí, šíření reklamy pro třetí osoby prostřednictvím online komunikačních sítí po internetu, rozšiřování reklamních marketingových a propagačních materiálů, pořádání veletrhů, organizování veletrhů a výstav pro obchodní a reklamní účely, vedení, pořádání a organizování obchodních přehlídek a veletrhů k obchodním a reklamním účelům, předváděcí akce a výstavy pro reklamní a obchodní účely, služby předvádění výrobků a vystavování zboží, služby pracovní agentury, tvorba analýz a optimalizací pracovních míst, zpracování motivačních projektů řízení lidských zdrojů, tvorba analýz a projektů řešení konfliktních situací na pracovištích, burza práce, internetová burza práce, správa administrativních, komerčních, ekonomických, statistických a se zaměstnáním souvisejících databází, poskytování, výzkum a sbírání obchodních, komerčních, administrativních a ekonomických informací, poskytování informací o sociálních statistikách v pracovních otázkách, makléřské služby vztahující se k informacím o zaměstnání, služby zprostředkovatelné práce, poradenské služby vztahující se k osobní kvalifikaci, výběru a náboru kadrů, poradenské služby vztahující se k zaměstnaneckým, administrativním otázkám, sestavování informací v počítačových databázích, systematizace informací počítačových databází, vyhledávání dat v počítačových souborech (pro třetí osoby), ekonomické prognózy, poradenství v oblasti řízení lidských zdrojů, všechno výše

uvedené vztahující se k usnadnění pohybu pracujících a nábory pracovníků z jiných zemí v celé Evropské unii, vyhledávací služby v právních databázích vztahující se k zaměstnání; (41) výchova, vzdělávání, zábava, vzdělávací programy a kurzy, pořádání rekvalifikačních kurzů, pořádání a řízení školení a seminářů, organizování workshopů, plánování a pořádání firemních akcí, konferencí a soutěží, organizování kulturních a vzdělávacích výstav, organizování tiskových konferencí, poradenství v oblasti obchodního vzdělávání, poradenství v oblasti školení a dalšího vzdělávání, výukové služby zaměřené na komunikační dovednosti, pořádání kurzů a společenských akcí pro posílení týmové spolupráce a komunikace, překladatelské a tlumočnické služby, vydavatelská činnost a zpravodajství, sportovní a kulturní aktivity, organizování a podílení se na odborných školeních, nepřetržitém rozvoji a poradenství pro volbu povolání, poradenství při výběru povolání (poradenství ve výchově nebo školení); (42) poradenské služby v oblasti dotačních programů, zpracování odborných posudků pro účely žádosti o dotace a zpracování žádostí o dotace, projektování, projektová činnost a studie technických projektů, inženýrské práce - expertizy, tvorba a údržba webových stránek, služby provozování webových míst (web hosting), tvorba software, služby pro spolupráci pracovních skupin a vytváření a správy dokumentů (webovské místo).

(590) Barevná

(730) **Advey services, s.r.o.**, Technologická 372/2, Ostrava - Pustkovec, 70800, CZ

(740) Ing. Pavel Nádvorník s.r.o., Ing. Pavel Nádvorník, Sokola Tůmy 1099/1, Ostrava - Mariánské Hory, 70900

(210) **O-525120**

(220) 08.09.2015

(320) 08.09.2015

(511) 30, 39, 43

(540)

starý mlyn

(510) (30) káva, čaj, kakao a kávové náhražky, mouka a přípravky z obilnin, pečivo, cukrovinky, zmrzlina; (39) doprava, balení a skladování zboží; (43) služby zajišťující stravování a nápoje.

(590) Barevná

(730) **IIF BAKERY, s.r.o.**, Mostová 2, 81102 Bratislava, SK

(740) Mgr. Petr Šivara, Zahradnická 223/6, Brno, 60300

(210) **O-525124**

(220) 08.09.2015

(320) 08.09.2015

(511) 16, 25, 35, 38, 41, 42, 44

(540)

PROTIŠEDI

(510) (16) papír, lepenka a výrobky z těchto materiálů, které nejsou zařazeny do jiných tříd, a to tiskárenské výrobky, fotografie, papírenské zboží, časopisy, brožury, knížky, psací stroje a kancelářské potřeby; (25) oděvy; (35) propagační činnost, reklama, pomoc při řízení obchodní činnosti, obchodní administrativa, agentury umělecké (management), design reklamních materiálů, informace o obchodních kontaktech, komerční informace a rady pro spotřebitele, marketing, módní přehledky pro reklamní účely, poradenství v obchodní činnosti, obchodní nebo podnikatelské informace, obchodní nebo podnikatelský průzkum, obchodní reklama, organizování výstav, poskytování obchodních informací prostřednictvím webových stránek, poskytování on-line tržního prostoru pro nakupující a prodávající výrobků a služeb, prezentace výrobků v komunikačních médiích pro účely maloobchodu, průzkum trhu, průzkum veřejného mínění, psaní reklamních textů, rady pro spotřebitele, reklama on-line v počítačové síti, reklamní agentury, reklamní plochy

(pronájem), služby v oblasti grafické úpravy pro reklamní účely, služby v oblasti srovnávání cen, komerční informace a rady pro spotřebitele, marketingové studie, vydávání reklamních a inzertních textů, vyhledávání sponzorů, služby, poradenství v obchodní činnosti, reklamní materiály (pronájem -), řízení průmyslových nebo obchodních podniků, styky s veřejností, zpracování textů; (38) agentury tiskové, elektronická pošta, bezdrátové vysílání, rozhlasové vysílání, elektronické nástěnky, počítačová komunikace, poskytování internetových diskusních fór, posílání zpráv, poskytování telekomunikačních připojení ke globální počítačové síti, přenášení pomocí satelitních družic, přenos zpráv a obrázků pomocí počítačů, přenos digitálních souborů, radiokomunikace, televizní vysílání; (41) vzdělávání, zábava, sportovní a kulturní aktivity, vydávání elektronických knih a časopisů on-line, filmové projekce, hudební produkce, informace o možnostech zábavy, informace o výchově a vzdělávání, módní přehledky pro zábavu, obrazové zpravodajství, organizace a pořádání koncertů, organizování a vedení seminářů, organizování kulturních nebo vzdělávacích výstav, organizování představení, organizování soutěží, plánování a organizování večírků, poskytování on-line elektronických publikací bez možnosti stažení, poskytování on-line hudby bez možnosti stažení, poskytování on-line videí bez možnosti stažení, psaní textů (jiných než reklamních), informace o možnostech rekreace, reportérské služby, služby v oblasti prodeje vstupenek (zábava), umělecké módní agentury, vydávání knih, vydávání textů, s výjimkou reklamních nebo náborových, vzdělávací informace, služby v oblasti zábavy, zpravodajské služby, živé vystoupení (organizování -); (42) webové stránky - tvorba, webové stránky-správa, design, cloudové výpočetní systémy (služby), design umělecký, design průmyslový, elektronické ukládání dat, expertizy, konzultace v oblasti počítačového softwaru, konzultace v oblasti webového designu, oděvní návrhářství, navrhování obalů, obalový design, poskytování informací o výpočetní technice a programování přes webové stránky, pronájem počítačového serveru (serverhosting), přenos dat nebo dokumentů z fyzických nosičů na elektronické nosiče, software jako služba (SaaS), technický průzkum, tvorba softwaru (počítačových programů), umístění webových stránek, vývoj a výzkum nových výrobků (pro jiné); (44) kadeřnické salóny, salóny krásy, tetování, masáže, návrhy pro tvorbu krajiny, zdravotní poradenství.

(730) **Kománková Jana**, Baranova 1803/23, Praha 3 - Žižkov, 13000, CZ

(210) **O-525143**

(220) 09.09.2015

(320) 09.09.2015

(511) 11, 37, 42

(540)



(510) (11) elektrické pece pro rozličné účely; (37) montáž a opravy elektrických pecí; (42) projektování elektrických pecí pro rozličné účely, vývoje a výzkum nových výrobků.

(730) **Rumler Jiří**, Bendova 836/1, Plzeň 3 Jižní Předměstí, 30100, CZ

(740) **POLÁČEK** a kol. patentoprávni a známková kancelář, Ing. Jiří Poláček, patentový zástupce, Dominikánská 6, Plzeň, 30112

(210) **O-525179**
(220) 10.09.2015
(320) 10.09.2015
(511) 32, 33, 34
(540)



(510) (32) pivo, nealkoholické nápoje, piva, minerální vody, šumivé nápoje a jiné nápoje nealkoholické, nápoje a šťávy, ovocné sirupy a jiné přípravky k zhotovování nápojů; (33) alkoholické nápoje, alkoholické nápoje (s výjimkou pív); (34) tabák, kuřácké potřeby, zápalky, tabák a tabákové výrobky, doutníky, potřeby pro kuřáky, zápalky.
(730) **Vorel Miloš**, Zahradní 1279, Vlašim, 25801, CZ
(740) Mgr. Lukáš Dlabáček, patentový zástupce, Bolzanova 5, Brno, 61800

(210) **O-525297**
(220) 16.09.2015
(320) 16.09.2015
(511) 41
(540)



(510) (41) organizování sportovních soutěží.
(590) Barevná
(730) **La Gare Production s.r.o.**, Šárecká 15/29, Praha 6, 16000, CZ

(210) **O-525301**
(220) 16.09.2015
(320) 16.09.2015
(511) 18, 25, 35
(540)



(510) (18) zavazadla, kufrý a cestovní tašky, tašky, kabelky, náprsní tašky, peněženky, pouzdra na klíče, batohy, vaky, popruhy, kůže a imitace kůže, kožesiny a kůže ze zvířat a výrobky z těchto materiálů, a to zavazadla, kufrý a cestovní tašky, tašky, kabelky, náprsní tašky, peněženky, pouzdra na klíče, batohy, vaky, popruhy, kožené řemeny a řemínky, kožené tkanice, kožené závěsné řemeny, metráž imitace kůže pro použití při výrobě; (25) oděvy, obuv, pokrývky hlavy; (35) reklama, obchodní vedení, obchodní administrativa, kancelářské práce, maloobchodní služby, také

prostřednictvím internetových stránek a teleshoppingu, týkající se oděvů, obuvi, pokrývek hlavy, přípravků pro bělení a jiných pracích prostředků, přípravků pro čištění, leštění, drhnutí a broušení, mýdel, parfumerie, éterických olejů, kosmetiky, vlasových vod, zubních past, slunečních brýlí, drahých kovů a jejich slitin, šperků, napodobenin šperků, drahých kamenů, přístrojů na měření času, zavazadel, kufrů a cestovních tašek, tašek, kabelek, náprsních tašek, peněženek, pouzder na klíče, batohů, vaků, popruhů, kůže a imitace kůže, kožesin a kůže ze zvířat a výrobků z těchto materiálů, a to zavazadel, kufrů a cestovních tašek, tašek, kabelek, náprsních tašek, peněženek, pouzder na klíče, batohů, vaků, popruhů, kožených řemenů a řemínků, kožených tkanic, kožených závěsných řemenů, metráže imitace kůže pro použití při výrobě, organizování a pořádání propagačních akcí a zákaznických věrnostních programů.

(730) **Peek & Cloppenburg KG**, Berliner Allee 2, Düsseldorf 40212, DE
(740) Bird & Bird s.r.o. advokátní kancelář, Mgr. Vojtěch Chloupek, advokát, Na Příkopě 583/15, Praha 1, 11000

(210) **O-525302**
(220) 16.09.2015
(320) 16.09.2015
(511) 18, 25, 35
(540)



(510) (18) zavazadla, kufrý a cestovní tašky, tašky, kabelky, náprsní tašky, peněženky, pouzdra na klíče, batohy, vaky, popruhy, kůže a imitace kůže, kožesiny a kůže ze zvířat a výrobky z těchto materiálů, a to zavazadla, kufrý a cestovní tašky, tašky, kabelky, náprsní tašky, peněženky, pouzdra na klíče, batohy, vaky, popruhy, kožené řemeny a řemínky, kožené tkanice, kožené závěsné řemeny, metráž imitace kůže pro použití při výrobě; (25) oděvy, obuv, pokrývky hlavy; (35) reklama, obchodní vedení, obchodní administrativa, kancelářské práce, maloobchodní služby, také prostřednictvím internetových stránek a teleshoppingu, týkající se oděvů, obuvi, pokrývek hlavy, přípravků pro bělení a jiných pracích prostředků, přípravků pro čištění, leštění, drhnutí a broušení, mýdel, parfumerie, éterických olejů, kosmetiky, vlasových vod, zubních past, slunečních brýlí, drahých kovů a jejich slitin, šperků, napodobenin šperků, drahých kamenů, přístrojů na měření času, zavazadel, kufrů a cestovních tašek, tašek, kabelek, náprsních tašek, peněženek, pouzder na klíče, batohů, vaků, popruhů, kůže a imitace kůže, kožesin a kůže ze zvířat a výrobků z těchto materiálů, a to zavazadel, kufrů a cestovních tašek, tašek, kabelek, náprsních tašek, peněženek, pouzder na klíče, batohů, vaků, popruhů, kožených řemenů a řemínků, kožených tkanic, kožených závěsných řemenů, metráže imitace kůže pro použití při výrobě, organizování a pořádání propagačních akcí a zákaznických věrnostních programů.

(730) **Peek & Cloppenburg KG**, Berliner Allee 2, Düsseldorf 40212, DE
(740) Bird & Bird s.r.o. advokátní kancelář, Mgr. Vojtěch Chloupek, advokát, Na Příkopě 583/15, Praha 1, 11000

(210) **O-525329**
(220) 17.09.2015
(320) 17.09.2015
(511) 9, 16, 35, 38, 41, 42
(540)

Rádio DAB Praha

(510) (9) nahrané a nenahrané nosiče záznamů zvuku a obrazu; (16) časopisy, periodické a neperiodické tiskoviny, propagační tiskoviny, katalogy, prospekty, plakáty, fotografie, knihy; (35) propagační činnost, reklama, zejména prostřednictvím rozhlasového vysílání; (38) provozování rozhlasového vysílání, šíření rozhlasových pořadů přes Internet; (41) činnost vzdělávací, zábavná a vyučovací, pořádání koncertů, agenturní činnost v oblasti umění a kultury, pořádání hudebních soutěží, tvorba rozhlasových programů, rozhlasové zpravodajství, publicistika; (42) tvorba a správa webových stránek.

(730) Český rozhlas, Vinohradská 1409/12, Praha 2, 12099, CZ

(210) O-525330

(220) 17.09.2015

(320) 17.09.2015

(511) 9, 16, 35, 38, 41, 42

(540)

Český rozhlas DAB Praha

(510) (9) nahrané a nenahrané nosiče záznamů zvuku a obrazu; (16) časopisy, periodické a neperiodické tiskoviny, propagační tiskoviny, katalogy, prospekty, plakáty, fotografie, knihy; (35) propagační činnost, reklama, zejména prostřednictvím rozhlasového vysílání; (38) provozování rozhlasového vysílání, šíření rozhlasových pořadů přes Internet; (41) činnost vzdělávací, zábavná a vyučovací, pořádání koncertů, agenturní činnost v oblasti umění a kultury, pořádání hudebních soutěží, tvorba rozhlasových programů, rozhlasové zpravodajství, publicistika; (42) tvorba a správa webových stránek.

(730) Český rozhlas, Vinohradská 1409/12, Praha 2, 12099, CZ

(210) O-525362

(220) 18.09.2015

(320) 18.09.2015

(511) 5, 29, 30, 32, 41

(540)

 EPROTEIN

(510) (5) bílkovina potravinový doplněk, byliny (léčivé -), byliny na kouření pro lékařské účely, čaje léčivé, doplňky potravy, minerální, doplňky výživové, enzymy - potravinové doplňky, glukóza potravinové doplňky, hubnutí (lékařské přípravky pro -), kasein - potravinové doplňky, kořeny (léčivé -), lecitin (potravinové doplňky), léčivé čaje, léčivé kořeny, léčivé rostliny, lněné potravinové doplňky, nápoje léčivé, nervová soustava (léčiva posilující -), posilující přípravky, tonika, potravinové doplňky z droždí, potravinové doplňky z lněného oleje, potravinové doplňky z pšeničných klíčků, pročišťující přípravky, proteinové potravinové doplňky, pylové potravinové doplňky, tablety na snížení chuti k jídlu, tablety pro snížení váhy, textil (deodoranty pro oděvy a -), vitamínové přípravky, vlákniny (dietetické -), vlákniny výživové; (29) arašídové máslo, arašidy (zpracované -), bílek (vaječný -), bílkovina pro kulinářské účely, bílkovinové mléko - proteinové mléko, jablčnė pyré, jedlé oleje, jedlé tuky, jogurt, kakaové máslo, kandované ovoce, kokos sušený (kokosová moučka), kokosové máslo, kokosový olej, kokosový tuk, kostní olej, konzumní, kukuřičný olej, mandle mleté, margarín, máslo (arašídové -), máslo (kakaové), máslo (kokosové -), máslo (oříškočokoládové), mléčné koktejly, mléčné nápoje (s vysokým obsahem mléka), mléčné výrobky, ovoce (kandované -), ovoce (konzervované -), ovoce (lupínky z -), ovoce mražené, palmový olej (jedlý), rýžové mléko (náhražka mléka), semena (zpracovaná -), sójové mléko (náhražka mléka), sušená vejce, syrovátka, tvaroh, žloutek; (30) arašídové cukrovinky, bonbóny, cereální tyčinky, cereální tyčinky s vysokým obsahem proteinů, čaj (nápoje na bázi -), čokoláda, čokoládové nápoje, čokoládové nápoje s mlékem, ječmen (loupaný -), ječmen (mletý -), jogurtová zmrzlina, kakaové nápoje, kakaové nápoje s mlékem, kávové nápoje, kávové nápoje s mlékem, kukuřičné vločky, květiny nebo listy užívané jako čajové náhražky, lněné semeno pro lidskou spotřebu, marcipán, muesli, náhražky (kávové -), nápoje (přísady do -), jiné než esence, ovesné vločky, příchutě do nápojů, s výjimkou éterických olejů, sladidla (přírodní -), vanilka (příchutě), zmrzlina, zmrzlina jogurtová; (32) aloe vera, nápoje nealkoholické, nápoje na bázi sóji, jiné než náhražky mléka, mandlové mléko (jako nápoj), mléko (arašídové -) (nápoj nealkoholický), nápoje (syrovátkové -), nápoje iontové, nealkoholické nápoje, nealkoholické výtažky z ovoce, nektar ovocný (nealkoholický), ovocné šťávy, prášky na přípravu šumivých nápojů, příchutě na výrobu nápojů, sirupy na výrobu nápojů; (41) cvičení

(praktické -), kurzy fitness, organizování soutěží (vzdělávacích nebo zábavných), organizování sportovních soutěží, poskytování on-line elektronických publikací (bez možnosti stažení), poskytování on-line hudby, bez možnosti stažení, poskytování on-line videí, bez možnosti stažení, pronájem sportovních hřišť, pronájem stadiónů, provozování sportovních zařízení, představení (organizování -) (manažerské služby), půjčování sportovního nářadí, s výjimkou dopravních prostředků, rekreace (informace o možnostech -), služby osobního trenéra (fitness trénink), vydávání elektronických knih a časopisů on-line.

(590) Barevná

(730) ProAlfa Corp, s.r.o., Kaprova 42/14, Praha 1, 11000, CZ

(210) O-525372

(220) 18.09.2015

(320) 18.09.2015

(511) 9, 38, 42

(540)

 angee

(510) (9) bezpečnostní, monitorovací a měřicí hardware pro domácnosti, elektrická zabezpečovací zařízení proti krádeži, akustická (zvuková) poplašná zařízení, detektory, detektory kouře a požární hlásiče, přístroje pro rozbor vzduchu, teploměry s výjimkou lékařských, termostaty, vlhkoměry; (38) streaming dat, zasílání zpráv, poskytování vzdáleného přístupu k hardware; (42) pronájem datového úložiště (cloud), software jako služba (SaaS).

(730) DAY ONE, s.r.o., Petráská 1426/1, Praha 1, 11000, CZ

(210) O-525393

(220) 21.09.2015

(320) 21.09.2015

(511) 10

(540)

Q FINE

(510) (10) jehly pro inzulinová pera.

(730) Pharmacorp CZ s.r.o., Fillova 260/1, Brno - Lesná, 63800, CZ

(740) INPROCHES Patentová a známková kancelář, Mgr. Alžběta Jurtíková, patentová zástupkyně, Mezírka 1, Brno, 60200

(210) O-525427

(220) 22.09.2015

(320) 22.09.2015

(511) 37, 42

(540)

 EXTEC

(510) (37) provádění inženýrských staveb včetně technické vybavenosti sídlištních celků, provádění průmyslových staveb, provádění bytových a občanských staveb, provádění jednoduchých staveb a poddodávek; (42) investorsko-inženýrská činnost ve stavebnictví, projektová činnost v investiční výstavbě.

(730) EXTEC GROUP s.r.o., Čelakovského 412/8, Kutná Hora, 28101, CZ

(740) RETROPATENT s.r.o., Dobiášova 1246/29, Liberec VI, 46006

(210) **O-525455**

(220) 22.09.2015

(320) 22.09.2015

(511) 5, 41, 44

(540) **The Osteodynamic Therapy - Andrea Dunova**

(510) (5) farmaceutické a veterinářské výrobky, hygienické výrobky pro léčebné účely, dietní potraviny a dietetické přípravky pro léčebné nebo veterinární účely, potravní doplňky pro lidskou potřebu a pro zvířata, náplasti, obvazový materiál; (41) výchova, vzdělávání, služby vydavatelství a nakladatelství periodických a neperiodických publikací v tištěné i elektronické podobě, nahrávání nosičů zvukových a/nebo obrazových, tvorba, výroba audiovizuálních děl, vzdělávací, výchovná, osvětová činnost, pořádání nekomerčních výstav, organizování a pořádání odborných setkání všeho druhu, například přednášek, seminářů, konferencí, elektronických konferencí a diskusních skupin, výuka terapeutické praxe, vydávání certifikátů opravňujících k provozování odborné praxe a výuky; (44) lékařské služby, veterinární služby, péče o hygienu a krásu osob a zvířat, terapeutické služby, fyzioterapie, masérské služby, organizování léčebných a terapeutických programů.

(730) **Dunová Andrea**, Fryštátská 906/15, Havířov, 73564, CZ

(740) Mgr. Hana Bočková, advokátka, Mgr. Hana Bočková, Nádražní 308/3, Ostrava, 70200

(210) **O-525677**

(220) 02.10.2015

(320) 02.10.2015

(511) 33, 35, 41

(540)



(510) (33) vína, lihoviny, likéry, míchané alkoholické nápoje, vše zařazené do třídy 33; (35) zprostředkovatelská činnost v oblasti obchodu, velkoobchod - maloobchod, export - import, internetový obchod (e-shop), vše s výrobky uvedenými výše ve třídě 33, reklama, propagace, inzerce a poskytování informací všemi druhy médií, marketing, pořádání výstav a přehlídek pro komerční a reklamní účely, obchodní provoz vinotéky - specializovaného obchodu pro prodej a ochutnávku alkoholických nápojů, distribuce vzorků zboží, odborné obchodní poradenství, rozšiřování reklamních materiálů; (41) vydavatelská a nakladatelská činnost, poskytování výchovných, školících a klubových služeb, pořádání a řízení odborných setkání, školení, soutěží a přehlídek spojených s degustací alkoholických nápojů, someliérský servis (kurzy), organizování a pořádání výstav nekomerčního charakteru, tvorba, rozmnožování a nahrávání zvukových a zvukově - obrazových záznamů, zprostředkovatelská činnost v uvedených oborech.

(590) Barevná

(730) **Global Wines, s.r.o.**, Václavské náměstí 815/53, Praha 1 Nové Město, 11000, CZ

(740) Ing. Michal Jupa, patentový zástupce, Na Baních 1385, Praha 5 - Zbraslav, 15600

(210) **O-525707**

(220) 05.10.2015

(320) 05.10.2015

(511) 16, 18, 25, 40

(540)

TEXTILER

(510) (16) papír, lepenka a výrobky z těchto materiálů, jako reklamní štíty z papíru nebo lepenky, reklamní tabule z papíru nebo lepenky, plakáty z lepenky, papírové plakáty, reklamní plakáty, časopisy s plakáty, vstupenky, papírenské výrobky, alba na autogramy, papírové desky na dokumenty, papírové diáře, papírová pouzdra na psací potřeby, papírové samolepky, sešity na psaní nebo kreslení, kalendáře, kalendáře trhací, stolní kalendáře, papírové adresáře a seznamy, časopisy, brožury s programem, dárkové poukázky, denní kalendáře, denní tisk (noviny), fotografie, tištěné fotografie, grafické reprodukcce, hudební partitury, hudební časopisy, letáky, papírové listky, papírové nálepky, papírové nálepky na auta, papírové programy akcí a událostí, poštovní známky, papírové tácky pod pivní sklenice; (18) kůže a její imitace, kožené krabice, kožené tkanice, ozdoby z kůže a imitace kůže nezahrnuté v jiných třídách, oděvní doplňky a příslušenství z kůže a imitace kůže nezahrnuté v jiných třídách, zvířecí kůže, usně, kufry, zavazadla a cestovní tašky, kabelky z kůže nebo imitace kůže, kožená pouzdra, deštníky a slunečníky, vycházkové hole, biče, jezdecké postroje a sedla; (25) oděvy, obuv, pásky k oděvům, šle, podvazky, kloboučnické zboží; (40) krejčovské služby, krejčovství (výroba na zakázku).

(730) **Tichá Denisa**, Záhumenní 2014, Ostrava 8, 70800, CZ

(740) artpatent, advokátní kancelář s.r.o., Mgr. Tomáš Bejček, Bubenská 1, Praha, 17000

(210) **O-525760**

(220) 07.10.2015

(320) 07.10.2015

(511) 33, 43

(540)

Mr. Wenzel

(510) (33) alkoholické nápoje (s výjimkou pív), destilované nápoje, lihoviny, alkoholické výtažky z ovoce, alkoholové extrakty, alkoholické nápoje obsahující ovoce, esence do lihovin, alkoholické esence; (43) služby zajišťující stravování a nápoje.

(730) **Premier Wines & Spirits s.r.o.**, Hlavní 195, Chýně, 25301, CZ

(740) Březina Mařík & partneři advokátní kancelář, s.r.o., Mgr. Jan Rotta, Americká 177/35, Praha 2, 12000

(210) **O-525922**

(220) 13.10.2015

(320) 13.10.2015

(511) 16, 35, 39

(540)



(510) (16) papírenské a tiskárenské výrobky; (35) propagační činnost a reklama ve třídách 16 a 39; (39) doprava.

(590) Barevná

(730) **České dráhy, a. s.**, Nábřeží Ludvíka Svobody 1222, Praha 1 - Nové Město, 11015, CZ

(210) **O-525933**

(220) 13.10.2015

(320) 13.10.2015

(511) 3

(540)

RADIKON

(510) (3) mycí, čistící a prací prostředky.

(730) **MPD plus, s.r.o.**, nář. Dr. Beneše 2307, Rakovník II, 26901, CZ
(740) Rott, Růžička & Guttman Patentové, známkové a advokátní kanceláře,
JUDr. Vladimír Rott, Vinohradská 37, Praha 2, 12000

(210) **O-525934**

(220) 13.10.2015
(320) 13.10.2015
(511) 3

(540)

PRACTICA

(510) (3) mycí, čistící a prací prostředky.
(730) **MPD plus, s.r.o.**, nář. Dr. Beneše 2307, Rakovník II, 26901, CZ
(740) Rott, Růžička & Guttman Patentové, známkové a advokátní kanceláře,
JUDr. Vladimír Rott, Vinohradská 37, Praha 2, 12000

(210) **O-525936**

(220) 13.10.2015
(320) 13.10.2015
(511) 25, 28, 35

(540)

EASY PAR

(510) (25) oděvy, obuv, kloboučnické zboží; (28) hry, hračky, potřeby pro gymnastiku a sport; (35) propagační činnost, reklama.
(730) **Kudla Matěj**, Šrobárova 2182/3, Praha 3, 13000, CZ

(210) **O-525941**

(220) 13.10.2015
(320) 13.10.2015
(511) 9, 35, 39, 42, 45
(540)

滴滴

(510) (9) počítačové programy, (nahrané), počítačové programy (s možností stažení), počítačový software, nahraný, krokoměry, parkovací hodiny, brány parkovišť na mince, automobilové výstražné trojúhelníky, navigační přístroje pro vozidla (palubní počítače), satelitní navigační přístroje, přenosné přehrávače médií, zeměměřičské přístroje a nástroje, kompas, přístroje pro kontrolu rychlosti pro vozidla, otáčkoměry, vyučovací zařízení, simulátory řízení a ovládání vozidel, teleskopy, hasicí přístroje, ochranné helmy, výstražná zařízení proti krádeži, sluneční brýle, elektrické akumulátory pro vozidla, diapozitivy, přenosné dálkově ovladatelné zastavovací zařízení pro automobily; (35) propagační činnost, reklama, on-line reklama v počítačové síti, prezentace výrobků v komunikačních médiích pro účely maloobchodu, obchodní informace, poskytování obchodních informací prostřednictvím webových stránek, podpora prodeje pro třetí osoby, poskytování obchodního prostoru on-line pro nakupující a prodávající výrobků a služeb, personální poradenství, vyhledávání dat v počítačových souborech pro třetí osoby, účetnictví, vyhledávání sponzorů; (39) osobní přeprava, balení zboží, taxi přeprava, služby řidičů, pronájem navigačních systémů, skladování zboží, doručovací služby, kurýrní služby, cestování (rezervace -), dopravní informační služby, automobilová doprava, pronájem vozidel, kurýrní služby (zprávy nebo zboží), organizace cestovních zájezdů, pronájem kolečkových křesel; (42) technický výzkum, kontrola způsobilosti vozidel k účasti na silničním provozu (inspekce), navrhování obalů, obalový design, kopírování počítačových programů, instalace počítačového software, navrhování počítačového software, tvorba a údržba webových stránek pro třetí osoby, uchovávání dat v elektronické podobě, zálohování dat mimo vlastní prostor, poradenství v oblasti designu webových stránek, software jako služba (saas), konzultační služby v oblasti informačních technologií (it), kartografické služby; (45) služby osobního strážce, služby

ostrahy, doprovod do společností, služby sociálních sítí online, ztráty a nálezy, pronájem hasicích přístrojů, právní průzkum.

(730) **Beijing Xiaoju Technology Co., Ltd.**, No. 2, North Section, 5F, Building 1, No. 9 Shangdi East Road, Haidian District, Beijing, NC, CN
(740) KANIA SEDLÁK SMOLA patentová kancelář, Ing. Veronika Zemanová,
Mendlovo nám. 1a, Brno, 60300

(210) **O-525942**

(220) 13.10.2015
(320) 13.10.2015
(511) 9, 35, 39, 42, 45
(540)



(510) (9) počítačové programy, (nahrané), počítačové programy (s možností stažení), počítačový software, nahraný, krokoměry, parkovací hodiny, brány parkovišť na mince, automobilové výstražné trojúhelníky, navigační přístroje pro vozidla (palubní počítače), satelitní navigační přístroje, přenosné přehrávače médií, zeměměřičské přístroje a nástroje, kompas, přístroje pro kontrolu rychlosti pro vozidla, otáčkoměry, vyučovací zařízení, simulátory řízení a ovládání vozidel, teleskopy, hasicí přístroje, ochranné helmy, výstražná zařízení proti krádeži, sluneční brýle, elektrické akumulátory pro vozidla, diapozitivy, přenosné dálkově ovladatelné zastavovací zařízení pro automobily; (35) propagační činnost, reklama, on-line reklama v počítačové síti, prezentace výrobků v komunikačních médiích pro účely maloobchodu, obchodní informace, poskytování obchodních informací prostřednictvím webových stránek, podpora prodeje pro třetí osoby, poskytování obchodního prostoru on-line pro nakupující a prodávající výrobků a služeb, personální poradenství, vyhledávání dat v počítačových souborech pro třetí osoby, účetnictví, vyhledávání sponzorů; (39) osobní přeprava, balení zboží, taxi přeprava, služby řidičů, pronájem navigačních systémů, skladování zboží, doručovací služby, kurýrní služby, cestování (rezervace -), dopravní informační služby, automobilová doprava, pronájem vozidel, kurýrní služby (zprávy nebo zboží), organizace cestovních zájezdů, pronájem kolečkových křesel; (42) technický výzkum, kontrola způsobilosti vozidel k účasti na silničním provozu (inspekce), navrhování obalů, obalový design, kopírování počítačových programů, instalace počítačového software, navrhování počítačového software, tvorba a údržba webových stránek pro třetí osoby, uchovávání dat v elektronické podobě, zálohování dat mimo vlastní prostor, poradenství v oblasti designu webových stránek, software jako služba (saas), konzultační služby v oblasti informačních technologií (it), kartografické služby; (45) služby osobního strážce, služby ostrahy, doprovod do společností, služby sociálních sítí online, ztráty a nálezy, pronájem hasicích přístrojů, právní průzkum.

(590) Barevná
(730) **Beijing Xiaoju Technology Co., Ltd.**, No. 2, North Section, 5F, Building 1, No. 9 Shangdi East Road, Haidian District, Beijing, NC, CN
(740) KANIA SEDLÁK SMOLA patentová kancelář, Ing. Veronika Zemanová,
Mendlovo nám. 1a, Brno, 60300

(210) **O-525959**
(220) 14.10.2015
(320) 14.10.2015
(511) 23, 24, 25, 40, 42
(540)

(510) (23) pletací příze; (24) látky a tkaniny; (25) oděvy; (40) krejčovské služby;
(42) návrhářské služby.
(730) **MarLen s.r.o.**, Botanická 606/24, Brno střed, Veverí, 60200, CZ

(210) **O-525967**
(220) 14.10.2015
(320) 14.10.2015
(511) 18, 22, 28
(540)

BEANY

(510) (18) zavazadla, cestovní tašky, peněženky a ostatní tašky v rámci třídy 18;
(22) lana, provazy, sítky, stany, plachty, pytle; (28) hračky, hry a žertovné
předměty, přístroje a zařízení pro zábavní parky a hřiště, sportovní potřeby
a vybavení.
(730) **Blažek Bódiová Adéla Mgr.**, Kubánská 2404/4, Brno, 61600, CZ
(740) **VÁCLAV ŠPUNDA**, advokátní kancelář, Mgr. Ing. Václav Špunda,
advokát, náměstí Kinských 6, Praha 5, 15000

(210) **O-525968**
(220) 14.10.2015
(320) 14.10.2015
(511) 18, 25, 28
(540)

ROBLA

(510) (18) zavazadla, cestovní tašky, peněženky a ostatní tašky v rámci třídy 18;
(25) obuv, oděvy, pokrývky hlavy; (28) hračky, hry a žertovné předměty,
přístroje a zařízení pro zábavní parky a hřiště, sportovní potřeby a
vybavení.
(730) **Blažek Bódiová Adéla Mgr.**, Kubánská 2404/4, Brno, 61600, CZ
(740) **VÁCLAV ŠPUNDA**, advokátní kancelář, Mgr. Ing. Václav Špunda,
advokát, náměstí Kinských 6, Praha 5, 15000

(210) **O-525971**
(220) 14.10.2015
(320) 14.10.2015
(511) 3, 5, 35
(540)

(510) (3) přípravky pro bělení a jiné prací prostředky, přípravky pro čištění,
leštění, odmašťování a broušení, mýdla, parfumerie, vonné oleje,
kosmetika, vlasové vody (lotions), zubní pasty; (5) farmaceutické a
veterinářské výrobky, hygienické výrobky pro léčebné účely, dietní

potraviny a dietetické přípravky pro léčebné nebo veterinární účely,
potraviny pro batolata, potravní doplňky pro lidskou potřebu a pro zvířata,
náplasti, obvazový materiál, materiály pro plombování zubů a pro zubní
otisky, dezinfekční přípravky, výrobky pro hubení škodlivých zvířat,
fungicidy, herbicidy; (35) propagační činnost, reklama, pomoc při řízení
obchodní činnosti, obchodní administrativní, kancelářské práce.

(590) Barevná
(730) **Glenmark Pharmaceuticals s.r.o.**, Hvězdova 1716/2b, Praha 4, 14078,
CZ

(210) **O-525972**
(220) 14.10.2015
(320) 14.10.2015
(511) 3, 5, 35
(540)

(510) (3) přípravky pro bělení a jiné prací prostředky, přípravky pro čištění,
leštění, odmašťování a broušení, mýdla, parfumerie, vonné oleje,
kosmetika, vlasové vody (lotions), zubní pasty; (5) farmaceutické a
veterinářské výrobky, hygienické výrobky pro léčebné účely, dietní
potraviny a dietetické přípravky pro léčebné nebo veterinární účely,
potraviny pro batolata, potravní doplňky pro lidskou potřebu a pro zvířata,
náplasti, obvazový materiál, materiály pro plombování zubů a pro zubní
otisky, dezinfekční přípravky, výrobky pro hubení škodlivých zvířat,
fungicidy, herbicidy; (35) propagační činnost, reklama, pomoc při řízení
obchodní činnosti, obchodní administrativní, kancelářské práce.

(590) Barevná
(730) **Glenmark Pharmaceuticals s.r.o.**, Hvězdova 1716/2b, Praha 4, 14078,
CZ

(210) **O-525973**
(220) 14.10.2015
(320) 14.10.2015
(511) 43
(540)

(510) (43) restaurační služby.
(730) **Arby's IP Holder Trust**, 1155 Perimeter Center West, Atlanta, Georgia
30338, US
(740) Čermák a spol., JUDr. Karel Čermák jr. Ph.D., LL.M., advokát, Elišky
Peškové 735/15, Praha 5, 15000

(210) **O-525974**
(220) 14.10.2015
(320) 14.10.2015
(511) 43
(540)

ARBY'S

(510) (43) restaurační služby.

- (730) **Arby's IP Holder Trust**, 1155 Perimeter Center West, Atlanta, Georgia 30338, US
(740) Čermák a spol., JUDr. Karel Čermák jr. Ph.D., LL.M., advokát, Elišky Peškové 735/15, Praha 5, 15000

- (210) **O-525981**
(220) 14.10.2015
(320) 14.10.2015
(511) 45
(540)



- (510) (45) právnické (komerční služby), poskytování licencí na počítačový software (právní služby), registrace názvů domén (právní služby).
(590) Barevná
(730) **Advokátní kancelář Brož, Sedlatý s.r.o.**, Vinohradská 2828/151, Praha 3, 13000, CZ

- (210) **O-525982**
(220) 14.10.2015
(320) 14.10.2015
(511) 45
(540)



- (510) (45) právnické (komerční služby), poskytování licencí na počítačový software (právní služby), registrace názvů domén (právní služby).
(590) Barevná
(730) **Advokátní kancelář Brož, Sedlatý s.r.o.**, Vinohradská 2828/151, Praha 3, 13000, CZ

- (210) **O-526017**
(220) 15.10.2015
(320) 15.10.2015
(511) 9, 16, 41
(540)

Wihanovo kvarteto

- (510) (9) nosiče s obrazovými i hudebními záznamy; (16) propagační letáky, programy a tiskoviny spojené s názvem Wihanovo kvarteto; (41) koncertní činnost a nahrávání nosičů s obrazovými i hudebními záznamy
(730) **Čepický Leoš Doc. Mgr.**, Archeologická 1884/2, Praha 5, 15500, CZ

- (210) **O-526020**
(220) 15.10.2015
(320) 15.10.2015
(511) 6, 19, 20
(540)

REDE

- (510) (6) dveře kovové, zárubně kovové, dveře a zárubně kovové odolné proti ohni, dveřní kování (kovové), kovové doplňky dveří nezařazené v jiných třídách, nábytkové kování (kovové); (19) nekovové dveře a zárubně,

nekovové dveře a zárubně odolné proti ohni; (20) dveřní kování nekovové, dveřní kliky nekovové.

- (730) **SAPPELI, a.s.**, Pávovská 3104/15a, Jihlava, 58601, CZ
(740) Jiří Bursa, Polní 12, Jihlava, 58601

- (210) **O-526021**
(220) 15.10.2015
(320) 15.10.2015
(511) 6, 19, 20
(540)

SOLA

- (510) (6) dveře kovové, zárubně kovové, dveře a zárubně kovové odolné proti ohni, dveřní kování (kovové), kovové doplňky dveří nezařazené v jiných třídách, nábytkové kování (kovové); (19) nekovové dveře a zárubně, nekovové dveře a zárubně odolné proti ohni; (20) dveřní kování nekovové, dveřní kliky nekovové.

- (730) **SAPPELI, a.s.**, Pávovská 3104/15a, Jihlava, 58601, CZ
(740) Jiří Bursa, Polní 12, Jihlava, 58601

- (210) **O-526038**
(220) 15.10.2015
(320) 15.10.2015
(511) 5
(540)

DAKAR

- (510) (5) herbicidy pro použití v zemědělství.
(730) **Dow AgroSciences LLC**, 9330 Zionsville Road, Indianapolis, Indiana 46268, IN, US
(740) Společná advokátní kancelář Všetečka Zelený Švorčík Kalenský a partneři, JUDr. Otakar Švorčík, advokát, Hálkova 2, Praha 2, 12000

- (210) **O-526039**
(220) 15.10.2015
(320) 15.10.2015
(511) 5
(540)

SLALOM

- (510) (5) pesticidy, přípravky pro hubení škůdců, fungicidy, herbicidy a insekticidy.
(730) **Dow AgroSciences LLC**, 9330 Zionsville Road, Indianapolis, Indiana 46268, IN, US
(740) Společná advokátní kancelář Všetečka Zelený Švorčík Kalenský a partneři, JUDr. Otakar Švorčík, advokát, Hálkova 2, Praha 2, 12000

- (210) **O-526060**
(220) 16.10.2015
(320) 16.10.2015
(511) 20, 31, 35
(540)

ASAN - pelíškově jemná podestýlka

- (510) (20) pelíšky a přístřeší pro zvířata, hnízda pro zvířata; (31) podestýlky a stelivo pro zvířata, podestýlkový materiál pro zvířata; (35) reklamní, marketingové a propagační služby, pořádání reklamních a obchodních výstav a předváděcích akcí zboží, včetně distribuce zboží k reklamním účelům, pořádání veletrhů, maloobchodní, velkoobchodní a internetový prodej s výrobky uvedenými ve třídách 20 a 31.

- (730) **ASAN - CZ s.r.o.**, Stroupežnického 2, Mírotice, 39801, CZ
(740) PatentCentrum Sedlák & Partners s.r.o., Husova 5, České Budějovice, 37001

- (210) **O-526020**
(220) 15.10.2015
(320) 15.10.2015
(511) 6, 19, 20
(540)

REDE

- (510) (6) dveře kovové, zárubně kovové, dveře a zárubně kovové odolné proti ohni, dveřní kování (kovové), kovové doplňky dveří nezařazené v jiných třídách, nábytkové kování (kovové); (19) nekovové dveře a zárubně,

(210) **O-526064**
(220) 16.10.2015
(320) 16.10.2015
(511) 9, 35, 38, 39, 41
(540)



- (510) (9) nahraný obsah (počítačové programy, data a informace), zařízení v oblasti informačních technologií a audiovizuální zařízení, přístroje pro záznam, převod, reprodukci zvuku nebo obrazu, magnetické nosiče zvukových záznamů; (35) reklamní, marketingové a propagační služby, pomoc při řízení obchodní činnosti, obchodní administrativa, kancelářské práce, telefonní informační služby; (38) telefonní komunikační služby, služby komunikace mobilními telefony, služby automatických telefonních záznamníků; (39) průvodcovské služby, služby průvodců na cestách, organizování prohlídek pamětihodností, služby průvodců a organizování cest a výletů, služby týkající se informací a průvodcovství v oblasti cestovního ruchu; (41) výchova, vzdělávání, zábava a sportovní činnost, kulturní aktivity, vydavatelská činnost, organizování prohlídek s průvodcem, služby vydávání cestovních průvodců.
- (730) **COUNTRY CLUB s.r.o.**, Mokrý 122, Litvínovice, 37001, CZ
(740) PatentCentrum Sedláč & Partners s.r.o., Husova 5, České Budějovice, 37001

(210) **O-526069**
(220) 16.10.2015
(320) 16.10.2015
(511) 9, 35, 41
(540)

LUCIFER FEST

- (510) (9) nahrané a zvukově obrazové záznamy, hudební automaty, brýle, kompaktní disky, magnetické a optické nosiče dat, gramofonové desky, kreslené filmy, metronomy, mikrofony, monitory, nahraný počítačový software, přístroje pro reprodukci zvuku, reproduktory, televizní a počítačové hry (programy), zařízení na přenášení zvuku, zesilovače, telefony, pohledy se zvukovou nahrávkou, světelná reklama, filmy, hudební díla, časopisy, knihy a periodika v elektronické podobě; (35) propagační činnost, reklama, předvádění zboží, rozšiřování vzorků zboží; (41) výroba audiovizuálních programů, pronájem hudebních nástrojů, dabing, služby nahrávacího studia, výroba rozhlasových a televizních programů, organizování živých vystoupení, zprostředkovatelské a pořadatelské služby v oblasti kultury (včetně hudebních festivalů a koncertů), výchovy, sportu a zábavy, agenturní činnost v oblasti kultury.
- (730) **PRAHATON, s.r.o.**, Všešrdova 447/10, Praha 1 - Malá Strana, 11800, CZ
(740) KMVS, advokátní kancelář, s.r.o., Mgr. Petr Kůta, Hellichova 458/1, Praha 1, 11800

(210) **O-526070**
(220) 16.10.2015
(320) 16.10.2015
(511) 9, 16, 35, 41
(540)

LUCIFEST

- (510) (9) nahrané a zvukově obrazové záznamy, hudební automaty, brýle, kompaktní disky, magnetické a optické nosiče dat, gramofonové desky, kreslené filmy, metronomy, mikrofony, monitory, nahraný počítačový software, přístroje pro reprodukci zvuku, reproduktory, televizní a počítačové hry (programy), zařízení na přenášení zvuku, zesilovače, telefony, pohledy se zvukovou nahrávkou, světelná reklama, filmy, hudební díla, časopisy, knihy a periodika v elektronické podobě; (16) alba, brožury, časopisy, fotografie, grafiky, kalendáře, karty, katalogy, knihy, noviny, obrazy, obtisky, papírenské výrobky, plakáty, pohlednice, psací

potřeby, publikace, samolepky, tiskoviny, zpěvníky, papírové hračky a hlavolamy, papírové tašky, umělecké a ozdobné předměty z papíru; (35) propagační činnost, reklama, předvádění zboží, rozšiřování vzorků zboží; (41) výroba audiovizuálních programů, vydávání textů, publikační činnost, pronájem hudebních nástrojů, dabing, služby nahrávacího studia, výroba rozhlasových a televizních programů, organizování živých vystoupení, zprostředkovatelské a pořadatelské služby v oblasti kultury (včetně hudebních festivalů a koncertů), výchovy, sportu a zábavy, agenturní činnost v oblasti kultury.

- (730) **PRAHATON, s.r.o.**, Všešrdova 447/10, Praha 1 - Malá Strana, 11800, CZ
(740) KMVS, advokátní kancelář, s.r.o., Mgr. Petr Kůta, Hellichova 458/1, Praha 1, 11800

(210) **O-526071**
(220) 16.10.2015
(320) 16.10.2015
(511) 9, 16, 35, 41
(540)

LUCIE-FEST

- (510) (9) nahrané a zvukově obrazové záznamy, hudební automaty, brýle, kompaktní disky, magnetické a optické nosiče dat, gramofonové desky, kreslené filmy, metronomy, mikrofony, monitory, nahraný počítačový software, přístroje pro reprodukci zvuku, reproduktory, televizní a počítačové hry (programy), zařízení na přenášení zvuku, zesilovače, telefony, pohledy se zvukovou nahrávkou, světelná reklama, filmy, hudební díla, časopisy, knihy a periodika v elektronické podobě; (16) alba, brožury, časopisy, fotografie, grafiky, kalendáře, karty, katalogy, knihy, noviny, obrazy, obtisky, papírenské výrobky, plakáty, pohlednice, psací potřeby, publikace, samolepky, tiskoviny, zpěvníky, papírové hračky a hlavolamy, papírové tašky, umělecké a ozdobné předměty z papíru; (35) propagační činnost, reklama, předvádění zboží, rozšiřování vzorků zboží; (41) výroba audiovizuálních programů, vydávání textů, publikační činnost, pronájem hudebních nástrojů, dabing, služby nahrávacího studia, výroba rozhlasových a televizních programů, organizování živých vystoupení, zprostředkovatelské a pořadatelské služby v oblasti kultury (včetně hudebních festivalů a koncertů), výchovy, sportu a zábavy, agenturní činnost v oblasti kultury.
- (730) **PRAHATON, s.r.o.**, Všešrdova 447/10, Praha 1 - Malá Strana, 11800, CZ
(740) KMVS, advokátní kancelář, s.r.o., Mgr. Petr Kůta, Hellichova 458/1, Praha 1, 11800

(210) **O-526087**
(220) 16.10.2015
(320) 16.10.2015
(511) 9, 16, 28, 41
(540)



- (510) (9) nosiče záznamů nahrané i nenahrané, videokazety nahrané i nenahrané, audiokazety nahrané i nenahrané, audiovizuální programy, audio programy, audiovizuální díla na nosičích, audiovizuální díla v digitální podobě, exponované filmy, kreslené a nahrané filmy, hudební díla na nosičích nebo v elektronické podobě, cd disky, dvd disky, elektronické databáze a databázové produkty, informace a data a databáze a záznamy v elektronické podobě, multimediální aplikace, elektronické multimediální nebo elektronické informační katalogy, elektronické časopisy, elektronická periodika a knihy v elektronické podobě; (16) učební pomůcky kromě přístrojů, technické výkresy, plány, příručky, periodické i neperiodické publikace a tiskoviny s tematikou polytechnického vzdělávání, např. časopisy, noviny, knihy, prospekty, obrazy, obrázky, plakáty, data a databáze na papírových nosičích, programy akcí a událostí,

kalendáře, fotografie, pohlednice, plakáty, samolepky, knihařské výrobky, informační a propagační výrobky z papíru spadající do této třídy; (28) hračky, stavebnice, stavebnicové kostky, figurky, stolní hry, modely, puzzles; (41) výchovná, vzdělávací a kulturní činnost, mimoškolní výchova a vzdělávání, předškolní vzdělávání, školní výchova, pořádání kurzů a školení, lektorská činnost, organizování vzdělávacích, sportovních a zábavných soutěží, pořádání volnočasových aktivit, nakladatelství a vydavatelství, ediční činnost, publikační činnost, nahrávání nosičů zvukových nebo obrazově zvukových, tvorba a šíření audiovizuálních děl, filmová produkce, tvorba a výroba televizních a audiovizuálních programů, vše v rámci této třídy.

(590) Barevná

(730) **EDU4KIDS s.r.o.**, Ruská 1118/1, Říčany, 25101, CZ

(740) Hák Janeček & Švestka, Patentová a známková

kancelář, RNDr. Roman Hák, U Průhonu 5, Praha 7, 17000

(210) **O-526104**

(220) 19.10.2015

(320) 19.10.2015

(511) 35, 41

(540)

Srdíčkové dny

(510) (35) reklamní a propagační činnost; (41) organizování kulturních a společenských akcí, pořádání neziskových aktivit na podporu dětí v rámci této třídy.

(730) **Život dětem o.p.s.**, Lindnerova 998/6, Praha 8 - Libeň, 18000, CZ

(210) **O-526105**

(220) 19.10.2015

(320) 19.10.2015

(511) 5, 29, 32

(540)

Geladrink Sportaktiv

(510) (5) výrobky farmaceutické, výrobky dietetické k lékařským účelům, potraviny pro lékařské účely pro děti a dospělé, dietetické potravinářské výrobky a nápoje pro léčebné účely, určené k ochraně kloubů, vazivového aparátu, kůže, vlasů a jiných částí pohybového aparátu a lidského organismu, dietetické potraviny s kloubní bílkovinou pro lékařské použití, nápoje dietetického charakteru pro léčebné účely, přípravky pro humánní a veterinární aplikaci pro léčebné účely, bylinné výrobky pro léčebné účely, léčivé nápoje, želatinové výrobky pro lékařské účely, výrobky veterinární, výživové a doplňkové krmivo s léčebnými účinky pro zvířata, léčivé dietetické přípravky pro ochranu kloubů, kůže, pohybového aparátu zvířat; (29) želatinové potravinářské přípravky ve formě prášku; (32) nealkoholické nápoje, želatinové nápoje, přípravky pro přípravu nealkoholických nápojů obsahujících dietetické, výživové, posilující a podpůrné doplňky.

(730) **ORLING s.r.o.**, Na Bělisku 1352, Ústí nad Orlicí, 56201, CZ

(740) Patentová a známková kancelář, ing. Jaromír Přikryl, Včelín 1161, Hulín, 76824

(210) **O-526114**

(220) 19.10.2015

(320) 19.10.2015

(511) 5, 41, 44

(540)

The Spinal Walk System

(510) (5) farmaceutické a veterinářské výrobky, hygienické výrobky pro léčebné účely, dietní potraviny a dietetické přípravky pro léčebné nebo veterinární účely, potravní doplňky pro lidskou potřebu a pro zvířata, náplasti, obvazový materiál; (41) výchova, vzdělávání, služby vydavatelství a nakladatelství periodických a neperiodických publikací v tištěné i elektronické podobě, nahrávání nosičů zvukových a/nebo obrazových,

tvorba, výroba audiovizuálních děl, vzdělávací, výchovná, osvětová činnost, pořádání nekomerčních výstav, organizování a pořádání odborných setkání všeho druhu, například přednášek, seminářů, konferencí, elektronických konferencí a diskusních skupin, výuka terapeutické praxe, vydávání certifikátů opravňujících k provozování odborné praxe a výuky; (44) lékařské služby, veterinární služby, péče o hygienu a krásu osob a zvířat, terapeutické služby, fyzioterapie, masérské služby, organizování léčebných a terapeutických programů.

(730) **Plačková Kateřina Bc.**, Vokovická 68514, Praha 6, 16000, CZ

(210) **O-526126**

(220) 20.10.2015

(320) 20.10.2015

(511) 9, 16, 35, 39

(540)



(510) (9) veškeré nosiče informací v rozsahu třídy 9; (16) tiskoviny, periodické a neperiodické publikace, například knihy a časopisy, katalogy, plakáty, fotografie, kalendáře, samolepky; (35) propagační, reklamní a inzertní činnost; (39) veškeré druhy autodopravy, včetně provozování taxislužby, zprostředkování osobní a nákladní přepravy a dopravy osob, zboží a nákladu v tuzemsku i zahraničí, provozování radiodispečinku taxi, pronájem motorových vozidel, zajišťování odvozu automobilů zákazníků, informace o dopravě, rezervace dopravy, taxislužba a její zprostředkování, poskytování pomoci v dopravě, poradenství v oblasti automobilové dopravy, zejména organizování taxislužby.

(730) **Falk Kristýna**, nám. Dr. E. Beneše 555/6, Moravská Ostrava, 70020, CZ

(210) **O-526252**

(220) 26.10.2015

(320) 26.10.2015

(511) 5, 29, 32

(540)

CUUC

(510) (5) doplňky výživy, dietetické látky pro děti, vitaminové nápoje, dietní doplňkové nápoje, kojenecká výživa (potraviny pro batolata), dietetické nápoje upravené pro lékařské účely; (29) mléčné nápoje obsahující ovoce, hotové zeleninové výrobky, konzervovaná zelenina, mléčné nápoje, šťávy (zeleninové) na vaření, koncentrovaná zeleninová šťáva jako potravina, zpracovaná zelenina, zeleninové saláty, upravené ovoce, ovocné svačinky, ovocné prášky, marmeláda, ovocné dezerty, džemy, ovocná dřev, ovocné přesnídávky a výživy, ovocné a zeleninové pyré mixované; (32) nealkoholické nápoje, zeleninové nápoje, šťávy zeleninové [nápoje], ovocné nebo zeleninové koktejly, nápoje a šťávy ovocné, koncentráty pro přípravu ovocných nápojů, energetické nápoje, džusy, sirupy do nápojů, limonádové a ovocné sirupy.

(730) **LINEA NIVNICE, a.s.**, U dvora 190, Nivnice, 68751, CZ

(740) Václav Müller, patentový zástupce, Filipova 2016, Praha 4, 14800

Zamítnuté a částečně zamítnuté přihlášky ochranných známek po zveřejnění

Zjistí-li Úřad v průběhu řízení o námitkách, že přihlašovaná ochranná známka nespĺňuje podmínky pro zápis, přihlášku zamítne. Zjistí-li, že přihlašovaná ochranná známka nespĺňuje podmínky pro zápis jen pro některé výrobky nebo služby, přihlášku zamítne v rozsahu výrobků nebo služeb, pro které přihláška nespĺňuje podmínky zápisu. S ohledem na tuto skutečnost, obsahuje tato kapitola údaje o rozhodnutích o zamítnutí přihlášky ochranné známky v celém nebo částečném rozsahu na základě ustanovení § 26 zákona č. 441/2003 Sb.

Údaje o výsledku rozhodnutí (zamítnutí přihlášky, částečné zamítnutí přihlášky) jsou uvedeny za datem právní moci rozhodnutí pod INID kódem (583) s názvem "Datum právní moci rozhodnutí/výsledek rozhodnutí".

(210) **O-502982**
(540)



(583) 04.11.2015/NABYTÍ P.M. - ZAMÍTNUTÍ PŘIHLÁŠKY PO ZVEŘEJNĚNÍ

(210) **O-504393**
(540)

CALVADOR

(583) 03.11.2015/NABYTÍ P.M. - ZAMÍTNUTÍ PŘIHLÁŠKY PO ZVEŘEJNĚNÍ

(210) **O-505928**
(540)



(583) 03.11.2015/NABYTÍ P.M. - ZAMÍTNUTÍ PŘIHLÁŠKY PO ZVEŘEJNĚNÍ

(210) **O-506587**
(540)



(583) 10.11.2015/NABYTÍ P.M. - ZAMÍTNUTÍ PŘIHLÁŠKY PO ZVEŘEJNĚNÍ

(210) **O-509388**
(540)

ENECON

(583) 03.11.2015/NABYTÍ P.M. - ZAMÍTNUTÍ PŘIHLÁŠKY PO ZVEŘEJNĚNÍ

Přehled zápisů ochranných známek bez změny ve vztahu ke zveřejněným přihláškám

Kapitola obsahuje údaje o ochranných známkách zapsaných na základě ustanovení § 28 odst. 1 zákona č. 441/2003 Sb., u kterých nedošlo ke změně údajů oproti zveřejněné přihlášce ochranné známky.

Číselný přehled											
349496	349497	349498	349499	349500	349501	349502	349503	349504	349505	349506	349507
349508	349509	349510	349511	349512	349513	349514	349515	349516	349517	349518	349519
349520	349521	349522	349523	349524	349525	349526	349527	349528	349529	349530	349531
349532	349533	349534	349535	349536	349537	349538	349539	349540	349541	349542	349543
349544	349545	349546	349547	349548	349549	349550	349551	349552	349553	349554	349555
349556	349557	349558	349559	349560	349561	349562	349563	349564	349565	349566	349567
349568	349569	349570	349571	349572	349573	349574	349575	349576	349577	349578	349579
349580	349581	349582	349583	349584	349585	349586	349587	349588	349589	349590	349591
349592	349593	349594	349595	349596	349597	349598	349599	349600	349601	349602	349603
349604	349605	349606	349607	349608	349609	349610	349611	349612	349613	349614	349615
349616	349617	349618	349619	349620	349621	349622	349623	349624	349625	349626	349627
349628	349629	349630	349631	349632	349633	349634	349635	349636	349637	349638	

Zápisy ochranných známek bez změny ve vztahu ke zveřejněným přihláškám

(111) **349496**
(220) 26.08.2013
(320) 26.08.2013
(442) 16.07.2014
(151) 11.11.2015
(730) **Česká televize**, Kavčí Hory, Praha 4 - Kavčí Hory, 14070, CZ
(210) O-507047

(111) **349497**
(220) 08.11.2013
(320) 08.11.2013
(442) 23.07.2014
(151) 11.11.2015
(730) **Strejcová Marta**, Letní 980/4, Plzeň, 32600, CZ
(210) O-509024

(111) **349498**
(220) 03.03.2014
(320) 03.03.2014
(442) 05.08.2015
(151) 11.11.2015
(730) **Podskalská Iva Mgr.**, Černopolní 32, Brno, 61300, CZ
(210) O-511739

(111) **349499**
(220) 20.03.2014
(320) 20.03.2014
(442) 05.08.2015
(151) 11.11.2015
(730) **EP ENERGY TRADING, a.s.**, Klimentská 1216/46, Praha 1, 11002, CZ
(210) O-512259

(111) **349500**
(220) 16.10.2014
(320) 16.10.2014
(442) 05.08.2015
(151) 11.11.2015
(730) **Aboro s.r.o.**, Dětská 2459/1, Praha 10 - Strašnice, 10000, CZ
(210) O-517191

(111) **349501**
(220) 07.11.2014
(320) 07.11.2014
(442) 22.07.2015
(151) 11.11.2015
(730) **Via FAOC s.r.o.**, Zamenhofova 440, Praha 10 - Štěrboholy, 10800, CZ
(210) O-517739
(590) Barevná

(111) **349502**
(220) 02.12.2014
(320) 02.12.2014
(442) 05.08.2015
(151) 11.11.2015
(730) **KRAJÍČEK & ASSOCIATES s.r.o.**, Palackého 15/715, Praha 1, 11000, CZ
(210) O-518319

(111) **349503**
(220) 02.12.2014
(320) 02.12.2014
(442) 05.08.2015
(151) 11.11.2015
(730) **Virgur Natalia**, Talalikhina 31 A/2-66, Moskva 109029, RU
(210) O-518320

(111) **349504**
(220) 15.12.2014
(320) 15.12.2014
(442) 05.08.2015
(151) 11.11.2015
(730) **Aviator Polo Club**, Pobřežní 394/12, Praha 8 - Karlín, 18600, CZ
(210) O-518605
(590) Barevná

(111) **349505**
(220) 22.12.2014
(320) 22.12.2014
(442) 05.08.2015
(151) 11.11.2015
(730) **Staněk Lukáš**, Tolstého 35, Brno, 61600, CZ
(210) O-518797
(590) Barevná

(111) **349506**
(220) 14.01.2015
(320) 14.01.2015
(442) 05.08.2015
(151) 11.11.2015
(730) **Hankook Tire Worldwide Co., Ltd.**, 647-15, Yoksam-dong, Kangnam-gu, Seoul, KR
(210) O-519173

(111) **349507**
(220) 21.01.2015
(320) 21.01.2015
(442) 05.08.2015
(151) 11.11.2015
(730) **Spirits International B.V.**, 3, rue du Fort Rheinsheim, L-2419 Luxembourg, Grand Duchy, LU
(210) O-519350
(590) Barevná

(111) **349508**
(220) 02.02.2015
(320) 02.02.2015
(442) 05.08.2015
(151) 11.11.2015
(730) **Pavelka Zdenko**, Jana Růžičky 1143/11, Praha 4 - Kunratice, 14800, CZ
Čílek Václav RNDr., Trojezní 63, Praha 9, 19000, CZ
(210) O-519687

(111) **349509**
(220) 03.02.2015
(320) 03.02.2015
(442) 05.08.2015
(151) 11.11.2015
(730) **Economia, a.s.**, Pernerova 673/47, Praha 8 - Karlín, 18600, CZ
(210) O-519724

(111) **349510**
(220) 05.02.2015
(320) 05.02.2015
(442) 05.08.2015
(151) 11.11.2015
(730) **Evropská nemovitost s.r.o.**, Kynšperk nad Ohří 482, Kynšperk nad Ohří, 35751, CZ
(210) O-519799
(590) Barevná

(111) **349511**

(220) 18.02.2015
(320) 18.02.2015
(442) 05.08.2015
(151) 11.11.2015

(730) **Neogenia s.r.o.**, Hybešova 42, Brno, 60200, CZ
(210) O-520151

(111) **349512**

(220) 02.03.2015
(320) 02.03.2015
(442) 05.08.2015
(151) 11.11.2015

(730) **Miletínová Jana Mgr.**, Sládkovičova 1305/11, Praha 4, 14000, CZ
(210) O-520497

(111) **349513**

(220) 03.03.2015
(320) 03.03.2015
(442) 05.08.2015
(151) 11.11.2015

(730) **Organic Way s.r.o.**, Mexická 177/22, Ostrava - Muglinov, 71200, CZ
(210) O-520511
(590) Barevná

(111) **349514**

(220) 03.03.2015
(320) 03.03.2015
(442) 05.08.2015
(151) 11.11.2015

(730) **Česká televize**, Kavčí hory, Praha 4, 14070, CZ
(210) O-520519

(111) **349515**

(220) 04.03.2015
(320) 04.03.2015
(442) 05.08.2015
(151) 11.11.2015

(730) **Shramko Oleg**, Masarykova 1176, Teplice, 41501, CZ
(210) O-520569

(111) **349516**

(220) 04.03.2015
(320) 04.03.2015
(442) 05.08.2015
(151) 11.11.2015

(730) **Shramko Oleg**, Masarykova 1176, Teplice, 41501, CZ
(210) O-520570

(111) **349517**

(220) 05.03.2015
(320) 05.03.2015
(442) 05.08.2015
(151) 11.11.2015

(730) **TV - VIDEOPRODUKCE, s.r.o.**, Krenišovská 206, Vikýřovice, 78813, CZ
MIRRO s.r.o., Třebostická 2283/2, Praha 10 Strašnice, 10000, CZ
(210) O-520579
(590) Barevná

(111) **349518**

(220) 09.03.2015
(320) 09.03.2015
(442) 05.08.2015
(151) 11.11.2015

(730) **Dušek Antonín**, U hřbitova 368, Nehvizdy, 25081, CZ

(210) O-520653

(590) Barevná

(111) **349519**

(220) 09.03.2015
(320) 09.03.2015
(442) 05.08.2015
(151) 11.11.2015

(730) **Nový Matyáš**, Míru 774, Kaplice, 38241, CZ
(210) O-520673

(111) **349520**

(220) 11.03.2015
(320) 11.03.2015
(442) 05.08.2015
(151) 11.11.2015

(730) **Škarda Pavel**, Skupova 2515/5, Plzeň, 32000, CZ
(210) O-520705

(111) **349521**

(220) 11.03.2015
(320) 11.03.2015
(442) 05.08.2015
(151) 11.11.2015

(730) **ANB Strategy s.r.o.**, Čeladná 852, Čeladná, 73912, CZ
(210) O-520707
(590) Barevná

(111) **349522**

(220) 19.03.2015
(320) 19.03.2015
(442) 05.08.2015
(151) 11.11.2015

(730) **Snails Day s.r.o.**, Rybník 1, Rybník-Hostouň, 34525, CZ
(210) O-520965

(111) **349523**

(220) 25.03.2015
(320) 25.03.2015
(442) 05.08.2015
(151) 11.11.2015

(730) **AZ TECH, s.r.o.**, Štěpánkova 654/30, Praha 5 - Košíře, 15000, CZ
(210) O-521102

(111) **349524**

(220) 25.03.2015
(320) 25.03.2015
(442) 05.08.2015
(151) 11.11.2015

(730) **AZ TECH, s.r.o.**, Štěpánkova 654/30, Praha 5 - Košíře, 15000, CZ
(210) O-521103

(111) **349525**

(220) 31.03.2015
(320) 31.03.2015
(442) 05.08.2015
(151) 11.11.2015

(730) **Z + M PROPERTY a.s.**, Valchařská 3261/17, Moravská Ostrava, Ostrava, 70200, CZ
(210) O-521252
(590) Barevná

(111) **349526**

(220) 31.03.2015
(320) 31.03.2015
(442) 05.08.2015

(151) 11.11.2015
(730) **Z + M PROPERTY a.s.**, Valchařská 3261/17, Moravská Ostrava,
Ostrava, 70200, CZ
(210) O-521253
(590) Barevná

(111) **349527**
(220) 02.04.2015
(320) 02.04.2015
(442) 05.08.2015
(151) 11.11.2015
(730) **Vinařství Mutěnice, s.r.o.**, Údolní 1174, Mutěnice, 69611, CZ
(210) O-521330

(111) **349528**
(220) 07.04.2015
(320) 07.04.2015
(442) 05.08.2015
(151) 11.11.2015
(730) **Tesař Dalibor**, Ve Vrbíně 1120/4, Krnov, Pod Cvilínem, 79401, CZ
(210) O-521404

(111) **349529**
(220) 07.04.2015
(320) 07.04.2015
(442) 05.08.2015
(151) 11.11.2015
(730) **Tesař Dalibor**, Ve Vrbíně 1120/4, Krnov, Pod Cvilínem, 79401, CZ
(210) O-521405

(111) **349530**
(220) 07.04.2015
(320) 07.04.2015
(442) 05.08.2015
(151) 11.11.2015
(730) **Tesař Dalibor**, Ve Vrbíně 1120/4, Krnov, Pod Cvilínem, 79401, CZ
(210) O-521408
(590) Barevná

(111) **349531**
(220) 08.04.2015
(320) 08.04.2015
(442) 05.08.2015
(151) 11.11.2015
(730) **Mediate s.r.o.**, Dolní Libchavy 325, Libchavy, 51616, CZ
(210) O-521412
(590) Barevná

(111) **349532**
(220) 08.04.2015
(320) 08.04.2015
(442) 05.08.2015
(151) 11.11.2015
(730) **Mediate s.r.o.**, Dolní Libchavy 325, Libchavy, 51616, CZ
(210) O-521413
(590) Barevná

(111) **349533**
(220) 08.04.2015
(320) 08.04.2015
(442) 05.08.2015
(151) 11.11.2015
(730) **Filip Ondřej**, U Kaštánku 929, Červený Kostelec, 54941, CZ
(210) O-521415

(111) **349534**
(220) 08.04.2015
(320) 08.04.2015
(442) 05.08.2015
(151) 11.11.2015
(730) **AC Innovation s.r.o.**, Poděbradská 206/57, Praha, 19800, CZ
(210) O-521418
(590) Barevná

(111) **349535**
(220) 10.04.2015
(320) 10.04.2015
(442) 05.08.2015
(151) 11.11.2015
(730) **CIT-CZECH IMPORT TRADING s.r.o.**, K letišti 1049/57, Praha 6 -
Ruzyně, 16100, CZ
(210) O-521505

(111) **349536**
(220) 10.04.2015
(320) 10.04.2015
(442) 05.08.2015
(151) 11.11.2015
(730) **CIT-CZECH IMPORT TRADING s.r.o.**, K letišti 1049/57, Praha 6 -
Ruzyně, 16100, CZ
(210) O-521506

(111) **349537**
(220) 10.04.2015
(320) 10.04.2015
(442) 05.08.2015
(151) 11.11.2015
(730) **CIT-CZECH IMPORT TRADING s.r.o.**, K letišti 1049/57, Praha 6 -
Ruzyně, 16100, CZ
(210) O-521507

(111) **349538**
(220) 10.04.2015
(320) 10.04.2015
(442) 05.08.2015
(151) 11.11.2015
(730) **CIT-CZECH IMPORT TRADING s.r.o.**, K letišti 1049/57, Praha 6 -
Ruzyně, 16100, CZ
(210) O-521508

(111) **349539**
(220) 10.04.2015
(320) 10.04.2015
(442) 05.08.2015
(151) 11.11.2015
(730) **CIT-CZECH IMPORT TRADING s.r.o.**, K letišti 1049/57, Praha 6 -
Ruzyně, 16100, CZ
(210) O-521509

(111) **349540**
(220) 10.04.2015
(320) 10.04.2015
(442) 05.08.2015
(151) 11.11.2015
(730) **CIT-CZECH IMPORT TRADING s.r.o.**, K letišti 1049/57, Praha 6 -
Ruzyně, 16100, CZ
(210) O-521510

(111) **349541**
(220) 13.04.2015
(320) 13.04.2015
(442) 05.08.2015

(151) 11.11.2015

(730) **Super Sport spol. s r.o.**, Na Pankráci 404/30a, Praha, 14000, CZ

(210) O-521529

(590) Barevná

(111) **349542**

(220) 13.04.2015

(320) 13.04.2015

(442) 05.08.2015

(151) 11.11.2015

(730) **CARUN PHARMACY s.r.o.**, Poštovní 39/2, Ostrava - Moravská Ostrava, 70200, CZ

(210) O-521565

(590) Barevná

(111) **349543**

(220) 13.04.2015

(320) 13.04.2015

(442) 05.08.2015

(151) 11.11.2015

(730) **Realitní akademie České republiky a.s.**, Svornosti 985/8, Praha 5, 15000, CZ

(210) O-521567

(111) **349544**

(220) 14.04.2015

(320) 14.04.2015

(442) 05.08.2015

(151) 11.11.2015

(730) **USSPA, s.r.o.**, Dolní Dobrouč 384, Dolní Dobrouč, 56102, CZ

(210) O-521580

(111) **349545**

(220) 14.04.2015

(320) 14.04.2015

(442) 05.08.2015

(151) 11.11.2015

(730) **USSPA, s.r.o.**, Dolní Dobrouč 384, Dolní Dobrouč, 56102, CZ

(210) O-521581

(111) **349546**

(220) 14.04.2015

(320) 14.04.2015

(442) 05.08.2015

(151) 11.11.2015

(730) **USSPA, s.r.o.**, Dolní Dobrouč 384, Dolní Dobrouč, 56102, CZ

(210) O-521582

(111) **349547**

(220) 14.04.2015

(320) 14.04.2015

(442) 05.08.2015

(151) 11.11.2015

(730) **USSPA, s.r.o.**, Dolní Dobrouč 384, Dolní Dobrouč, 56102, CZ

(210) O-521583

(111) **349548**

(220) 14.04.2015

(320) 14.04.2015

(442) 05.08.2015

(151) 11.11.2015

(730) **České dráhy, a. s.**, Nábřeží Ludvíka Svobody 1222, Praha 1 - Nové Město, 11015, CZ

(210) O-521584

(590) Barevná

(111) **349549**

(220) 14.04.2015

(320) 14.04.2015

(442) 05.08.2015

(151) 11.11.2015

(730) **České dráhy, a. s.**, Nábřeží Ludvíka Svobody 1222, Praha 1 - Nové Město, 11015, CZ

(210) O-521585

(590) Barevná

(111) **349550**

(220) 14.04.2015

(320) 14.04.2015

(442) 05.08.2015

(151) 11.11.2015

(730) **Lindová Julie**, Husova 1491, Dobříš, 26301, CZ

(210) O-521591

(111) **349551**

(220) 15.04.2015

(320) 15.04.2015

(442) 05.08.2015

(151) 11.11.2015

(730) **OBUV-DAHL-TOK s.r.o.**, Na Křivce 685/25, Praha 10 - Michle, 10100, CZ

(210) O-521596

(111) **349552**

(220) 15.04.2015

(320) 15.04.2015

(442) 05.08.2015

(151) 11.11.2015

(730) **Zvolský Martin Ing.**, Podlesí 551/24, Brno, 62400, CZ

(210) O-521602

(590) Barevná

(111) **349553**

(220) 17.04.2015

(320) 17.04.2015

(442) 05.08.2015

(151) 11.11.2015

(730) **TOP zastavárna s.r.o.**, Plzeňská 247/59, Praha, 150 00, CZ

(210) O-521687

(111) **349554**

(220) 17.04.2015

(320) 17.04.2015

(442) 05.08.2015

(151) 11.11.2015

(730) **Woodcote Group a.s.**, U Pekařky 281/3, Praha 8, 18000, CZ

(210) O-521692

(590) Barevná

(111) **349555**

(220) 17.04.2015

(320) 17.04.2015

(442) 05.08.2015

(151) 11.11.2015

(730) **Gebauer Karel RNDr.**, Dubec 38, Třemešné, 34806, CZ

(210) O-521705

(111) **349556**

(220) 20.04.2015

(320) 20.04.2015

(442) 05.08.2015

(151) 11.11.2015

(730) **Jiříště Jan Bc.**, Čajkovského 663/21, Jihlava, 58601, CZ

(210) O-521712

(111) **349557**
(220) 20.04.2015
(320) 20.04.2015
(442) 05.08.2015
(151) 11.11.2015
(730) **Kleinbauer Petr**, S. K. Neumanna 508/20, Jihlava, 58601, CZ
(210) O-521713

(111) **349558**
(220) 22.04.2015
(320) 22.04.2015
(442) 05.08.2015
(151) 11.11.2015
(730) **Vávra Jaroslav**, Vídeňská 538/91, Brno - Štýřice, 63900, CZ
(210) O-521779
(590) Barevná

(111) **349559**
(220) 24.04.2015
(320) 24.04.2015
(442) 05.08.2015
(151) 11.11.2015
(730) **Dinh Hai Thanh**, Velké Kunratické 29/1362, Praha, 14800, CZ
(210) O-521834

(111) **349560**
(220) 27.04.2015
(320) 27.04.2015
(442) 05.08.2015
(151) 11.11.2015
(730) **Halas Jaroslav JUDr.**, Žabovřeská 68/4, Brno, 60300, CZ
(210) O-521888

(111) **349561**
(220) 28.04.2015
(320) 28.04.2015
(442) 05.08.2015
(151) 11.11.2015
(730) **RosenPharma a.s.**, Levá 489/11, Praha 4 - Podolí, 14700, CZ
(210) O-521897

(111) **349562**
(220) 28.04.2015
(320) 28.04.2015
(442) 05.08.2015
(151) 11.11.2015
(730) **Lukavec Tomáš**, Domažlická 8, Praha 3, 13000, CZ
(210) O-521936

(111) **349563**
(220) 28.04.2015
(320) 28.04.2015
(442) 05.08.2015
(151) 11.11.2015
(730) **Lukavec Tomáš**, Domažlická 8, Praha 3, 13000, CZ
(210) O-521938

(111) **349564**
(220) 29.04.2015
(320) 29.04.2015
(442) 05.08.2015
(151) 11.11.2015
(730) **KB Investment Company s.r.o.**, Švabinského 1700/4, Ostrava, 70200, CZ

(210) O-521939

(111) **349565**
(220) 29.04.2015
(320) 29.04.2015
(442) 05.08.2015
(151) 11.11.2015
(730) **Česká pojišťovna a.s.**, Spálená 16, Praha 1, 11304, CZ
(210) O-521986

(111) **349566**
(220) 04.05.2015
(320) 04.05.2015
(442) 05.08.2015
(151) 11.11.2015
(730) **MAKE - UP SERVIS s.r.o.**, Chodská 1141/23, Praha 2, 12000, CZ
(210) O-522067

(111) **349567**
(220) 04.05.2015
(320) 04.05.2015
(442) 05.08.2015
(151) 11.11.2015
(730) **MAKE-UP SERVIS s.r.o.**, Chodská 1141/23, Praha 2, 12000, CZ
(210) O-522068

(111) **349568**
(220) 04.05.2015
(320) 04.05.2015
(442) 05.08.2015
(151) 11.11.2015
(730) **NN Investment Partners C.R., a.s.**, Bozděchova 344/2, Praha 5, 15000, CZ
(210) O-522074

(111) **349569**
(220) 04.05.2015
(320) 04.05.2015
(442) 05.08.2015
(151) 11.11.2015
(730) **KCA Ltd.**, The Financial Services Centre, P.O.BOX 1823, Paul's Avenue, Kingstown, VC
(210) O-522079
(590) Barevná

(111) **349570**
(220) 04.05.2015
(320) 04.05.2015
(442) 05.08.2015
(151) 11.11.2015
(730) **Sapák Vítězslav**, Jednořadá 451/4, Praha 6, 16000, CZ
(210) O-522081
(590) Barevná

(111) **349571**
(220) 05.05.2015
(320) 26.02.2015
(442) 05.08.2015
(151) 11.11.2015
(730) **ST. NICOLAUS - trade a.s.**, Trnavská cesta 100, 82101 Bratislava, SK
(210) O-522116
(590) Barevná

(111) **349572**
(220) 05.05.2015
(320) 26.02.2015

(442) 05.08.2015
(151) 11.11.2015
(730) **ST. NICOLAUS - trade a.s.**, Trnavská cesta 100, 82101 Bratislava, SK
(210) O-522117
(590) Barevná

(111) **349573**
(220) 06.05.2015
(320) 06.05.2015
(442) 05.08.2015
(151) 11.11.2015
(730) **ALFA 3, s.r.o.**, Husova 263, Luže, 53854, CZ
(210) O-522124

(111) **349574**
(220) 06.05.2015
(320) 06.05.2015
(442) 05.08.2015
(151) 11.11.2015
(730) **ALFA 3, s.r.o.**, Husova 263, Luže, 53854, CZ
(210) O-522125

(111) **349575**
(220) 06.05.2015
(320) 06.05.2015
(442) 05.08.2015
(151) 11.11.2015
(730) **ALFA 3, s.r.o.**, Husova 263, Luže, 53854, CZ
(210) O-522126

(111) **349576**
(220) 06.05.2015
(320) 06.05.2015
(442) 05.08.2015
(151) 11.11.2015
(730) **ALFA 3, s.r.o.**, Husova 263, Luže, 53854, CZ
(210) O-522127

(111) **349577**
(220) 12.05.2015
(320) 12.05.2015
(442) 05.08.2015
(151) 11.11.2015
(730) **Prague Business Office s.r.o.**, Těšnov 1163/5, Praha 1 - Nové Město, 11000, CZ
(210) O-522247

(111) **349578**
(220) 12.05.2015
(320) 12.05.2015
(442) 05.08.2015
(151) 11.11.2015
(730) **Městské kulturní středisko Klatovy, příspěvková organizace**, Domažlická 767, Klatovy, 33901, CZ
(210) O-522249

(111) **349579**
(220) 12.05.2015
(320) 12.05.2015
(442) 05.08.2015
(151) 11.11.2015
(730) **Městské kulturní středisko Klatovy, příspěvková organizace**, Domažlická 767, Klatovy, 33901, CZ
(210) O-522250

(111) **349580**
(220) 13.05.2015
(320) 13.05.2015
(442) 05.08.2015
(151) 11.11.2015
(730) **CHOCOLAND a.s.**, Ovčárecká 305, Kolín, 28002, CZ
(210) O-522296
(590) Barevná

(111) **349581**
(220) 20.05.2015
(320) 20.05.2015
(442) 05.08.2015
(151) 11.11.2015
(730) **Suchánek Pavel Ing.**, Hřbitovní 675, Rakvice, 69103, CZ
(210) O-522449

(111) **349582**
(220) 20.05.2015
(320) 20.05.2015
(442) 05.08.2015
(151) 11.11.2015
(730) **VEGO PRAG, spol. s r.o.**, Jeseniova 77, Praha 3, 13000, CZ
(210) O-522454
(590) Barevná

(111) **349583**
(220) 20.05.2015
(320) 20.05.2015
(442) 05.08.2015
(151) 11.11.2015
(730) **Tomášková Marie**, Buková u Příbramě 1, Buková u Příbramě, 26223, CZ
(210) O-522456

(111) **349584**
(220) 20.05.2015
(320) 20.05.2015
(442) 05.08.2015
(151) 11.11.2015
(730) **Svaz školkařů České republiky**, Wolkerova 17, Olomouc, 77111, CZ
(210) O-522459

(111) **349585**
(220) 20.05.2015
(320) 20.05.2015
(442) 05.08.2015
(151) 11.11.2015
(730) **BARTIDA s.r.o.**, Havelská 500/25, Praha 1 - Staré Město, 11000, CZ
(210) O-522462

(111) **349586**
(220) 21.05.2015
(320) 21.05.2015
(442) 05.08.2015
(151) 11.11.2015
(730) **Kučera Robert**, Pod Kuřídlem 396, Strakonice 1 - Dražejov, 38601, CZ
(210) O-522466
(590) Barevná

(111) **349587**
(220) 21.05.2015
(320) 21.05.2015
(442) 05.08.2015
(151) 11.11.2015
(730) **Kučera Robert**, Pod Kuřídlem 396, Strakonice 1 - Dražejov, 38601, CZ
(210) O-522467

(111) **349588**

(220) 21.05.2015

(320) 21.05.2015

(442) 05.08.2015

(151) 11.11.2015

(730) **Megová Pavlína JUDr.**, Jaselská 200/17, Brno, 60200, CZ

(210) O-522501

(590) Barevná

(210) O-522690

(590) Barevná

(111) **349589**

(220) 22.05.2015

(320) 22.05.2015

(442) 05.08.2015

(151) 11.11.2015

(730) **in-techtrade s.r.o.**, Jírovcova 43, České Budějovice, 37001, CZ

(210) O-522530

(590) Barevná

(111) **349596**

(220) 29.05.2015

(320) 29.05.2015

(442) 05.08.2015

(151) 11.11.2015

(730) **FTV Prima, spol. s r.o.**, Na žertvách 132/24, Praha 8 - Libeň, 18000, CZ

(210) O-522711

(111) **349590**

(220) 23.05.2015

(320) 23.05.2015

(442) 05.08.2015

(151) 11.11.2015

(730) **Ryšavý Martin Bc.**, Holubova 684, Pardubice, 53003, CZ

(210) O-522541

(111) **349597**

(220) 02.06.2015

(320) 02.06.2015

(442) 05.08.2015

(151) 11.11.2015

(730) **Schejbal Martin**, Čs. armády 2310, Pardubice, 53002, CZ

(210) O-522809

(590) Barevná

(111) **349591**

(220) 26.05.2015

(320) 26.05.2015

(442) 05.08.2015

(151) 11.11.2015

(730) **Josková Karolína**, Karhule 1, Načeradec, 25708, CZ

Navrátil Jan, Sevastopolská 16, Praha 10, 10100, CZ

(210) O-522587

(111) **349598**

(220) 02.06.2015

(320) 02.06.2015

(442) 05.08.2015

(151) 11.11.2015

(730) **MONACO int. s.r.o.**, Mladoboleslavská 209, Praha 9 - Kbely, 19700, CZ

(210) O-522811

(590) Barevná

(111) **349592**

(220) 26.05.2015

(320) 26.05.2015

(442) 05.08.2015

(151) 11.11.2015

(730) **KORADO, a.s.**, Bří Hubálků 869, Česká Třebová, 56002, CZ

(210) O-522596

(111) **349599**

(220) 02.06.2015

(320) 02.06.2015

(442) 05.08.2015

(151) 11.11.2015

(730) **Mondek Martin**, Sokolská třída 318/5, Ostrava, 70200, CZ

(210) O-522828

(111) **349593**

(220) 28.05.2015

(320) 28.05.2015

(442) 05.08.2015

(151) 11.11.2015

(730) **RELIANT s.r.o.**, U Habrovky 1562, Praha 4 - Krč, 14000, CZ

(210) O-522677

(111) **349600**

(220) 03.06.2015

(320) 03.06.2015

(442) 05.08.2015

(151) 11.11.2015

(730) **Point4u, s.r.o.**, Tábořská 241/228, Brno Židenice, 61500, CZ

(210) O-522834

(111) **349601**

(220) 03.06.2015

(320) 03.06.2015

(442) 05.08.2015

(151) 11.11.2015

(730) **Dvořák - engineering s.r.o.**, Pavla Švandy ze Semčic, Praha 5 - Smíchov, 15000, CZ

(210) O-522850

(111) **349594**

(220) 28.05.2015

(320) 28.05.2015

(442) 05.08.2015

(151) 11.11.2015

(730) **Prokhorov Pavel Ing.**, Limuzská 530/37, Praha 10, 10800, CZ

(210) O-522682

(590) Barevná

(111) **349602**

(220) 03.06.2015

(320) 03.06.2015

(442) 05.08.2015

(151) 11.11.2015

(730) **Mladá fronta a.s.**, Mezi Vodami 1952/9, Praha 4 - Modřany, 14300, CZ

(210) O-522855

(590) Barevná

(111) **349595**

(220) 28.05.2015

(320) 28.05.2015

(442) 05.08.2015

(151) 11.11.2015

(730) **GYNCENTRUM OSTRAVA s.r.o.**, Šmeralova 27, Ostrava, 70200, CZ

(111) **349603**

(220) 05.06.2015

(320) 05.06.2015

(442) 05.08.2015
(151) 11.11.2015
(730) **IMOS development, uzavřený investiční fond, a.s.**, Gajdošova 4392/7,
Brno Židenice, 61500, CZ
(210) O-522912
(590) Barevná

(111) **349604**
(220) 08.06.2015
(320) 08.06.2015
(442) 05.08.2015
(151) 11.11.2015
(730) **Amden s.r.o.**, Freyova 12/1, Praha 9, 19000, CZ
(210) O-522948

(111) **349605**
(220) 08.06.2015
(320) 08.06.2015
(442) 05.08.2015
(151) 11.11.2015
(730) **BROWN-FORMAN POLSKA Sp. z.o.o.**, Ul. Postępu 21D, 02-676
Warszawa, PL
(210) O-522961

(111) **349606**
(220) 08.06.2015
(320) 08.06.2015
(442) 05.08.2015
(151) 11.11.2015
(730) **BROWN-FORMAN POLSKA Sp. z.o.o.**, Ul. Postępu 21D, 02-676
Warszawa, PL
(210) O-522962

(111) **349607**
(220) 10.06.2015
(320) 10.06.2015
(442) 05.08.2015
(151) 11.11.2015
(730) **Rejta Pavel**, Šatov 33, Šatov, 67122, CZ
(210) O-523007

(111) **349608**
(220) 10.06.2015
(320) 10.06.2015
(442) 05.08.2015
(151) 11.11.2015
(730) **FINEXTRA s.r.o.**, Josefská 385/6, Teplice, Trnovany, 41501, CZ
(210) O-523008

(111) **349609**
(220) 10.06.2015
(320) 10.06.2015
(442) 05.08.2015
(151) 11.11.2015
(730) **OVB Allfinanz, a.s.**, Baarova 1026/2, Praha 4 - Michle, 14000, CZ
(210) O-523011
(590) Barevná

(111) **349610**
(220) 10.06.2015
(320) 10.06.2015
(442) 05.08.2015
(151) 11.11.2015
(730) **Sano - Moderní výživa zvířat spol. s r.o.**, Npor. O. Bartoška 15,
Domažlice, 34401, CZ
(210) O-523016

(111) **349611**
(220) 10.06.2015
(320) 10.06.2015
(442) 05.08.2015
(151) 11.11.2015
(730) **KLAN s.r.o.**, Zemědělská 1578/14, Praha 6 - Dejvice, 16000, CZ
(210) O-523017

(111) **349612**
(220) 11.06.2015
(320) 11.06.2015
(442) 05.08.2015
(151) 11.11.2015
(730) **AUTOCENTRUM PSOTA s.r.o.**, Chvalovice 81, Znojmo, 66902, CZ
(210) O-523070

(111) **349613**
(220) 15.06.2015
(320) 15.06.2015
(442) 05.08.2015
(151) 11.11.2015
(730) **Kofola ČeskoSlovensko a.s.**, Nad Porubkou 2278/31a, Ostrava - Poruba,
70800, CZ
(210) O-523120

(111) **349614**
(220) 15.06.2015
(320) 15.06.2015
(442) 05.08.2015
(151) 11.11.2015
(730) **Kofola ČeskoSlovensko a.s.**, Nad Porubkou 2278/31a, Ostrava - Poruba,
70800, CZ
(210) O-523121

(111) **349615**
(220) 15.06.2015
(320) 15.06.2015
(442) 05.08.2015
(151) 11.11.2015
(730) **IZOMAT CZ a.s.**, Platněřská 11, Praha 1, 11000, CZ
(210) O-523122
(590) Barevná

(111) **349616**
(220) 15.06.2015
(320) 15.06.2015
(442) 05.08.2015
(151) 11.11.2015
(730) **IZOMAT CZ a.s.**, Platněřská 89/11, Praha 1, 11000, CZ
(210) O-523123
(590) Barevná

(111) **349617**
(220) 15.06.2015
(320) 15.06.2015
(442) 05.08.2015
(151) 11.11.2015
(730) **IZOMAT CZ a.s.**, Platněřská 11, Praha 1, 11000, CZ
(210) O-523124
(590) Barevná

(111) **349618**
(220) 16.06.2015
(320) 16.06.2015
(442) 05.08.2015
(151) 11.11.2015

(730) **Kofola ČeskoSlovensko a.s.**, Nad Porubkou 2278/31a, Ostrava Poruba,
70800, CZ
(210) O-523150
(590) Barevná

(151) 11.11.2015
(730) **JAROSPOL Technology s.r.o.**, Dr. Milady Horákové 343/55, Miroslav,
67172, CZ
(210) O-523172

(111) **349619**
(220) 16.06.2015
(320) 16.06.2015
(442) 05.08.2015
(151) 11.11.2015
(730) **Kofola ČeskoSlovensko a.s.**, Nad Porubkou 2278/31a, Ostrava Poruba,
70800, CZ
(210) O-523151
(590) Barevná

(111) **349626**
(220) 17.06.2015
(320) 17.06.2015
(442) 05.08.2015
(151) 11.11.2015
(730) **Harabasz Radomír**, Jana Čapka 3094, Frýdek Místek, 73801, CZ
(210) O-523177

(111) **349620**
(220) 16.06.2015
(320) 16.06.2015
(442) 05.08.2015
(151) 11.11.2015
(730) **Kofola ČeskoSlovensko a.s.**, Nad Porubkou 2278/31a, Ostrava Poruba,
70800, CZ
(210) O-523152
(590) Barevná

(111) **349627**
(220) 18.06.2015
(320) 18.06.2015
(442) 05.08.2015
(151) 11.11.2015
(730) **WH-Pharma s.r.o.**, Talafusova 970, Kutná Hora, Žižkov, 28401, CZ
(210) O-523216
(590) Barevná
(526) 0,075 mg

(111) **349621**
(220) 16.06.2015
(320) 16.06.2015
(442) 05.08.2015
(151) 11.11.2015
(730) **Kofola ČeskoSlovensko a.s.**, Nad Porubkou 2278/31a, Ostrava Poruba,
70800, CZ
(210) O-523153
(590) Barevná

(111) **349628**
(220) 18.06.2015
(320) 18.06.2015
(442) 05.08.2015
(151) 11.11.2015
(730) **WH-Pharma s.r.o.**, Talafusova 970, Kutná Hora, Žižkov, 28401, CZ
(210) O-523217
(590) Barevná
(526) 0,075 mg/0,020 mg

(111) **349622**
(220) 16.06.2015
(320) 16.06.2015
(442) 05.08.2015
(151) 11.11.2015
(730) **Kofola ČeskoSlovensko a.s.**, Nad Porubkou 2278/31a, Ostrava Poruba,
70800, CZ
(210) O-523154
(590) Barevná

(111) **349629**
(220) 18.06.2015
(320) 18.06.2015
(442) 05.08.2015
(151) 11.11.2015
(730) **WH-Pharma s.r.o.**, Talafusova 970, Kutná Hora, Žižkov, 28401, CZ
(210) O-523218
(590) Barevná

(111) **349623**
(220) 16.06.2015
(320) 16.06.2015
(442) 05.08.2015
(151) 11.11.2015
(730) **Kofola ČeskoSlovensko a.s.**, Nad Porubkou 2278/31a, Ostrava Poruba,
70800, CZ
(210) O-523155
(590) Barevná

(111) **349630**
(220) 18.06.2015
(320) 18.06.2015
(442) 05.08.2015
(151) 11.11.2015
(730) **FIDES AGRO, spol. s r.o.**, Šardice 709, Šardice, 69613, CZ
(210) O-523222

(111) **349624**
(220) 17.06.2015
(320) 17.06.2015
(442) 05.08.2015
(151) 11.11.2015
(730) **Juráš, Chovancová, David, advokáti v.o.s.**, Lešetín IV/777, Zlín, 76001,
CZ
(210) O-523171

(111) **349631**
(220) 18.06.2015
(320) 18.06.2015
(442) 05.08.2015
(151) 11.11.2015
(730) **FIDES AGRO, spol. s r.o.**, Šardice 709, Šardice, 69613, CZ
(210) O-523223

(111) **349625**
(220) 17.06.2015
(320) 17.06.2015
(442) 05.08.2015

(111) **349632**
(220) 18.06.2015
(320) 18.06.2015
(442) 05.08.2015
(151) 11.11.2015
(730) **FIDES AGRO, spol. s r.o.**, Šardice 709, Šardice, 69613, CZ
(210) O-523224

(111) **349633**

(220) 18.06.2015

(320) 18.06.2015

(442) 05.08.2015

(151) 11.11.2015

(730) **Dubina Pavel**, V Uliče 57, Vysoký Újezd, CZ

(210) O-523225

(111) **349634**

(220) 18.06.2015

(320) 18.06.2015

(442) 05.08.2015

(151) 11.11.2015

(730) **FIDES AGRO, spol. s r.o.**, Šardice 709, Šardice, 69613, CZ

(210) O-523226

(111) **349635**

(220) 22.06.2015

(320) 22.06.2015

(442) 05.08.2015

(151) 11.11.2015

(730) **Central Food Service, s.r.o.**, Mařákova 302/8, Praha 6 - Dejvice, 16000, CZ

(210) O-523311

(111) **349636**

(220) 22.06.2015

(320) 22.06.2015

(442) 05.08.2015

(151) 11.11.2015

(730) **TANY, spol. s r.o.**, Československých legií 563, Nýrsko, 34022, CZ

(210) O-523312

(590) Barevná

(111) **349637**

(220) 22.06.2015

(320) 22.06.2015

(442) 05.08.2015

(151) 11.11.2015

(730) **INVESTIKA investiční společnost, a.s.**, Švédská 635/8, Praha, 15000, CZ

(210) O-523314

(590) Barevná

(111) **349638**

(220) 13.07.2015

(320) 13.07.2015

(442) 05.08.2015

(151) 11.11.2015

(730) **Technistone, a.s.**, Bratři Štefanů 1070, Hradec Králové, Slezské Předměstí, 50003, CZ

(210) O-523756

Přehled zápisů ochranných známek se změnou ve vztahu ke zveřejněným přihláškám

Kapitola obsahuje údaje o ochranných známkách zapsaných na základě ustanovení § 28 odst. 1 zákona č. 441/2003 Sb., u kterých došlo ke změně údajů oproti zveřejněné přihlášce ochranné známky.

Číselný přehled
349495

Zápisy ochranných známek se změnou ve vztahu ke zveřejněným přihláškám

(111) **349495**
(220) 14.08.2013
(320) 14.08.2013
(442) 02.01.2014
(151) 11.11.2015
(540)

nafta, motorový olej, paliva, pohonné látky, parafin, podpalovače, plyny
palivové; (12) vozidla, včetně elektrických.
(590) Barevná
(511) 4, 12
(210) O-506791



POWERKRAFT

(730) **Bohemian Oil s.r.o.**, Jeseniova 1151/55, Praha 3 - Žižkov, 13000, CZ
(740) Václav Müller, patentový zástupce, Filipova 2016, Praha 4, 14800
(510) (4) oleje, těžký topný olej, palivové brikety, dřevěné uhlí (palivo), knoty
lampové, konzervační oleje a tuky pro kůži, mazací oleje a tuky, motorová

Ochranné známky zrušené a prohlášené za neplatné

Tato kapitola obsahuje údaje o rozhodnutích o zrušení ochranné známky na základě ustanovení § 31 zákona č. 441/2003 Sb. nebo o prohlášení ochranné známky za neplatnou na základě ustanovení § 32 zákona č. 441/2003 Sb. Existuje-li důvod zrušení/prohlášení ochranné známky za neplatnou pouze ve vztahu k některým z výrobků nebo služeb, Úřad ochrannou známku zruší/prohlásí za neplatnou pouze pro tyto výrobky nebo služby. Údaje o výsledku rozhodnutí (zrušení ochranné známky, částečné zrušení ochranné známky, prohlášení ochranné známky za neplatnou, prohlášení ochranné známky za částečně neplatnou) jsou uvedeny za datem právní moci rozhodnutí pod INID kódem (583) s názvem "Datum právní moci rozhodnutí/výsledek rozhodnutí".

(111) 232696
(540)

PAPIRIUS
Zítřa, nebo zdarma

(583) 15.09.2015 / NABYTÍ P.M. - ZRUŠENÍ OZ

Přehled obnov zápisu ochranných známek

Kapitola obsahuje údaje o ochranných známkách, u kterých byl na žádost vlastníka obnoven zápis podle ustanovení § 28 odst. 2 zákona č. 441/2003 Sb.

Číselný přehled											
190889	195896	197094	197991	199788	200477	202173	204463	204464	204501	205396	209610
210843	214107	215386	215387	227155	274400	279933	280171	280783	281345	281432	281495
281511	281899	281901	282276	282277	282368	282423	282427	282805	283168	283340	283578
283711	284120	284439	284499	284524	284652	285780	286114	286838	287618	288586	288587
289646	289909	289956	290170	290456	291514	292040	299811	300056	311132	317836	

Obnovy zápisu ochranných známek

(111) **190889**
(220) 09.10.1995
(151) 21.05.1996
(540)



(730) **Pražské vodovody a kanalizace, a.s.**, Pařížská 11, Praha 1, 11000, CZ
(740) Ing. Pavel Nádvorník s.r.o., Sokola Tůmy 1099/1, Ostrava-Mariánské Hory, 70900
(510) (37) opravy a instalace hospodářského zařízení (čerpadel, potrubí, vodárenských objektů, strojů a zařízení vč. příp. prací), údržba hospodářského zařízení v rámci vodárenství, měření odběrů dodávky vody, odečítání vodoměrů, ověřování, opravy, repase a oceňování vodoměrů, stavební činnost v oboru; (39) dodávka, dopravní, rozvádění a přívod vody; (40) úprava vody; (42) provádění chem. rozborů vody, provozování laboratoří, projektová a poradenská činnost v oboru.
(511) 37, 39, 40, 42
(210) O-104743

(111) **195896**
(220) 10.01.1996
(151) 27.11.1996
(540)

NAKO

(730) **Pěkný - Unimex s.r.o.**, Trojanova 16, Praha 2, 12000, CZ
(740) Čermák a spol., Mgr. Lukáš Lorenc, advokát, Elišky Peškové 15/735, Praha 5, 15000
(510) (1) přípravek ke sterilování a nakládání zeleniny a hub; (30) přípravek ke sterilování a nakládání zeleniny a hub.
(511) 1, 30
(210) O-107541

(111) **197094**
(220) 31.01.1996
(151) 31.01.1997
(540)

NOVINY MLADOBOLSLAVSKA BOLESLAVSKÝ DENÍK

(730) **VLTAVA-LABE-PRESS, a.s.**, nám. Přemysla Otakara II č. 8/5, České Budějovice, 37001, CZ
(740) AK Jana Fráňová, JUDr. Jana Fráňová, advokátka, Jakubská 14, Praha 1, 11000
(510) (16) tiskoviny všeho druhu zejména noviny, časopisy, knihy, propagační materiály; (35) informační servis; (39) expedice novin; (41) nakladatelská a vydavatelská činnost, vydávání odborných, vzdělávacích a zábavných zpráv a publikací, vydávání statistických zpráv, informací, distribuce tiskovin, zprostředkovatelská činnost v oblasti vydávání a distribuce tiskovin; (42) polygrafické služby všeho druhu.

(511) 16, 35, 39, 41, 42
(210) O-108126

(111) **197991**
(220) 08.11.1995
(151) 26.02.1997
(540)

TWIST-OFF

(730) **Amcor Limited, an Australian corporation**, 679 Victoria Street, Abbotsford, Victoria 3076, AU
(740) Čermák a spol., JUDr. Karel Čermák, advokát, Elišky Peškové 15/735, Praha 5, 15000
(510) (6) uzávěry z kovu; (20) uzávěry z plastických hmot pro obalové nádoby.
(511) 6, 20
(210) O-105749

(111) **199788**
(220) 01.12.1995
(151) 29.04.1997
(540)



(730) **VLTAVA-LABE-PRESS, a.s.**, nám. Přemysla Otakara II. 8/5, České Budějovice, 37001, CZ
(740) AK Jana Fráňová, JUDr. Jana Fráňová, advokátka, Jakubská 14, Praha 1, 11000
(510) (16) tiskoviny všeho druhu, zejména noviny, časopisy, knihy, propagační materiály; (35) informační servis, činnost ekonomických poradců, reklamní činnost a jejich zprostředkování; (39) expedice a distribuce tiskovin a jejich zprostředkování; (41) nakladatelská a vydavatelská činnost, vydávání statistických zpráv a informací, vydávání odborných, vzdělávacích a zábavných zpráv a publikací; (42) polygrafické služby všeho druhu, zejména tiskařské služby a zprostředkovatelská činnost v těchto oborech.
(511) 16, 35, 39, 41, 42
(210) O-106548

(111) **200477**
(220) 01.12.1995
(151) 26.05.1997
(540)



(730) **VLTAVA-LABE-PRESS, a.s.**, nám. Přemysla Otakara II. 8/5, České Budějovice, 37001, CZ
(740) AK Jana Fráňová, JUDr. Jana Fráňová, advokátka, Jakubská 14, Praha 1, 11000
(510) (16) tiskoviny všeho druhu, zejména noviny, časopisy, knihy, propagační materiály; (35) informační servis, činnost ekonomických poradců, reklamní činnost a jejich zprostředkování; (39) expedice a distribuce tiskovin a jejich zprostředkování; (41) nakladatelská a vydavatelská činnost, vydávání statistických zpráv a informací, vydávání odborných, vzdělávacích a zábavných zpráv a publikací; (42) polygrafické služby všeho druhu, zejména tiskařské služby a zprostředkovatelská činnost v těchto oborech.
(511) 16, 35, 39, 41, 42
(210) O-106544

(111) **202173**
(220) 27.02.1996
(151) 28.07.1997
(540)

MILPO

(730) **Ing. Milan Polák**, Písecká 15, Praha 3, 13000, CZ
(510) (16) tiskárenské výrobky, štočky; (41) vydavatelství a nakladatelství.
(511) 16, 41
(210) O-108871

(111) **204463**
(220) 16.11.1995
(151) 30.10.1997
(540)

TRAMAZ

(730) **TRAMAZ a.s.**, Kartouzská 4, Praha 5, 15099, CZ
(510) (36) pronájem nebytových prostor; (39) pronájem skladových prostor; (42) poskytování vědeckotechnických informací, poskytování odborné pomoci ve věcech týkajících se průmyslového vlastnictví.
(511) 36, 39, 42
(210) O-105998

(111) **204464**
(220) 16.11.1995
(151) 30.10.1997
(540)

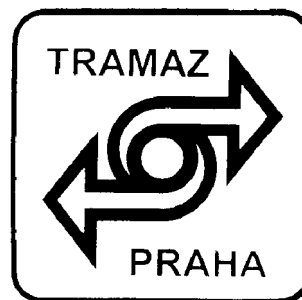

(730) **TRAMAZ a.s.**, Kartouzská 4, Praha 5, 15099, CZ
(510) (36) pronájem nebytových prostor; (39) pronájem skladových prostor; (42) poskytování vědeckotechnických informací, poskytování odborné pomoci ve věcech týkajících se průmyslového vlastnictví.
(511) 36, 39, 42
(210) O-105999

(111) **204501**
(220) 01.12.1995
(151) 30.10.1997
(540)



(111) **204463**
(220) 16.11.1995
(151) 30.10.1997
(540)

TRAMAZ

(730) **TRAMAZ a.s.**, Kartouzská 4, Praha 5, 15099, CZ
(510) (36) pronájem nebytových prostor; (39) pronájem skladových prostor; (42) poskytování vědeckotechnických informací, poskytování odborné pomoci ve věcech týkajících se průmyslového vlastnictví.
(511) 36, 39, 42
(210) O-105998

(730) **VLTAVA-LABE-PRESS, a.s.**, nám. Přemysla Otakara II. 8/5, České Budějovice, 37001, CZ
(740) AK Jana Fráňová, JUDr. Jana Fráňová, advokátka, Jakubská 14, Praha 1, 11000
(510) (16) tiskoviny všeho druhu, zejména noviny, časopisy, knihy, propagační materiály; (35) informační servis, činnost ekonomických poradců, reklamní činnost a jejich zprostředkování; (39) expedice tiskovin a její zprostředkování; (41) nakladatelská a vydavatelská činnost, vydávání statistických zpráv a informací, vydávání odborných, vzdělávacích a zábavných zpráv a publikací, distribuce tiskovin a její zprostředkování; (42) polygrafické služby všeho druhu, zejména tiskařské služby a zprostředkovatelská činnost v těchto oborech.
(511) 16, 35, 39, 41, 42
(210) O-106546

(111) **205396**
(220) 07.11.1995
(151) 21.11.1997
(540)



(730) **U & U Grafický design - Zoran Ujevič**, Čilova 271/21, Praha -
Veslavín, 16200, CZ
(510) (16) tiskárenské výrobky; (35) propagační činnost; (40) zpracování
fotografických materiálů; (42) grafické návrhy tiskovin.
(511) 16, 35, 40, 42
(210) O-105654

(111) **209610**
(220) 10.10.1996
(151) 27.05.1998
(540)

ARCO

(730) **ARCO technik s.r.o.**, Platónova 3281/14, Praha 4, 14300, CZ
(740) HALAXOVÁ & HALAXOVÁ, TETRAPAT, RNDr. Zdeňka Halaxová,
Dukelská 891/4, Olomouc, 77200
(510) (17) materiály pro výrobu elektrických strojů (izolační), konstrukční
plasty; (40) zpracování technických plastů.
(511) 17, 40
(210) O-115599

(111) **210843**
(220) 06.02.1996
(151) 27.07.1998
(540)



(730) **FIDE s.r.o.**, Brtnice 35, 58832, CZ
(740) PatentCentrum Sedlák & Partners s.r.o., Husova 5, České Budějovice,
37001
(510) (5) dámské hygienické vložky.
(511) 5
(210) O-108305

(111) **214107**
(220) 21.09.1995
(151) 23.11.1998
(540)

Radio Energie

(730) **RADIO UNITED BROADCASTING s.r.o.**, Říčanská 3/2399, Praha 10
- Vinohrady, 10100, CZ
(510) (35) rozhlasové reklamní služby; (38) komerční (nestátní) rozhlasové
vysílání.

(511) 35, 38
(210) O-104107

(111) **215386**
(220) 21.09.1995
(151) 22.02.1999
(540)

Radio NRG

(730) **RADIO UNITED BROADCASTING s.r.o.**, Říčanská 3/2399, Praha 10
- Vinohrady, 10100, CZ
(510) (35) rozhlasové reklamní služby; (38) komerční (nestátní) rozhlasové
vysílání.
(511) 35, 38
(210) O-104105

(111) **215387**
(220) 21.09.1995
(151) 22.02.1999
(540)

Radio Energy

(730) **RADIO UNITED BROADCASTING s.r.o.**, Říčanská 3/2399, Praha 10
- Vinohrady, 10100, CZ
(510) (35) rozhlasové reklamní služby; (38) komerční (nestátní) rozhlasové
vysílání.
(511) 35, 38
(210) O-104106

(111) **227155**
(220) 18.04.1996
(151) 19.10.2000
(540)

cena THALIE

(730) **HERECKÁ ASOCIACE**, Senovážné nám. 23, Praha 1, 11000, CZ
(510) (41) umělecká soutěž (soutěže) o nejlepší herecký, pěvecký, taneční nebo
jiný umělecký výkon v oboru divadelního umění v České republice za
období kalendářního roku.
(511) 41
(210) O-110453

(111) **274400**
(220) 01.04.1996
(151) 22.08.2005
(540)

BSS

(730) **Novartis AG**, Basel CH-4002, CH
(740) Rott, Růžička & Guttman Patentové, známkové a advokátní kanceláře,
JUDr. Vladimír Rott, Vinohradská 37, Praha 2, 12000
(510) (5) farmaceutické přípravky pro oční lékářství, sterilní roztoky pro oční
chirurgii.
(511) 5
(210) O-422789

(111) **279933**
(220) 19.05.2005
(151) 10.04.2006
(540)

AKC REAL

(730) **Sekáčová Kristýna**, Na lepším 1263/4, Praha 4, Nusle, 14000, CZ
(510) (36) služby nemovitostí, služby realitní, služby finanční, peněžní a
pojištění; (42) právní služby, návrh a vývoj počítačového hardwaru,
průmyslové analýzy a výzkum, vědecké a technologické služby a s nimi
spojený výzkum a návrhy.
(511) 36, 42
(210) O-426535

(111) **280171**
(220) 04.08.2005
(151) 19.04.2006
(540)

HIDALGO PARTNERS

(730) **RAAL, spol. s r.o.**, tř. Generála Píky 9, Brno, 61300, CZ
(740) JUDr. Tibor Nyitray, advokát, Střední 388/4, Brno, 60200
(510) (35) ekonomické, organizační, podnikatelské poradenství, služby v oblasti administrativní správy a služby organizačně hospodářské povahy u právnických a fyzických osob, reklamní činnost a marketing; (36) investiční poradenství, zprostředkování investic, finanční poradenství, nákup, správa a prodej pohledávek, správa nemovitostí, realitní činnost.
(511) 35, 36
(210) O-428702

(111) **280783**
(220) 09.11.2005
(151) 19.04.2006
(540)

WIN WIN

(730) **CERIOTI HOLDING S.A.**, 23, Blue Aldringen, L-1118 Luxembourg, LU
(740) Rott, Růžička & Guttman Patentové, známkové a advokátní kanceláře, JUDr. Vladimír Rott, Vinohradská 37, Praha 2, 12000
(510) (30) instantní nudle, vietnamské instantní nudle (instant "pho"), dlouhé vlasové nudle, rýžové vlasové nudle, instantní rýžová kaše, omáčka z chili paprik, omáčky, krevetové lívanečky (vyrobeno převážně z obilné mouky s různými chuťovými přísadami jako je například přísada s chutí krevet), přehrávačky a zákusky, koření.
(511) 30
(210) O-431299

(111) **281345**
(220) 21.11.2005
(151) 24.05.2006
(540)



(730) **Česká televize**, Na Hřebenech II., Praha 4 - Kavčí hory, 14070, CZ
(510) (9) veškeré nosiče informací v rozsahu třídy 9; (16) tiskoviny, periodické a neperiodické publikace, např. knihy a časopisy, katalogy, plakáty, fotografie, kalendáře, samolepky; (35) propagační, reklamní a inzertní činnost; (38) vysílání televizních programů; (41) tvorba televizních programů, výchovná a zábavní činnost, školení, kulturní a sportovní aktivity, soutěže pro veřejnost, vydavatelská a nakladatelská činnost, výroba audiovizuálních programů.

(511) 9, 16, 35, 38, 41
(210) O-431572

(111) **281432**
(220) 28.11.2005
(151) 24.05.2006
(540)

DataLab

(730) **Moravské přístroje a.s.**, Masarykova 1148, Zlín - Malenovice, 76001, CZ
(740) Bohemia Patent, Ing. Jana Vandělíková, Vodičkova 791/41, Praha 1 - Nové Město, 11000
(510) (9) přístroje a zařízení pro záznam, přenos, příjem, zpracování, vyhledávání, reprodukci, analýzu a zobrazování obrazu, zvuku a/nebo dat, hardware a firmware, elektronické přístroje spadající do této třídy, výpočetní technika, především počítače, periferní zařízení pro počítače, počítačové komponenty, další výrobky výpočetní techniky, jako např. notebooky, tiskárny, monitory, scannery, doplňkové vybavení, např. myši, klávesnice, diskety, elektronické paměťové karty, elektronické přístroje a zařízení pro vzdálený přístup k on-line informacím, satelitní komunikační výrobky, nosiče dat všeho druhu spadající do tř. 9, nenahrané i nahrané nosiče pro elektromagnetický a optický záznam obrazu a zvuku, magnetické nosiče dat, disky a diskety, zip média, videokazety, nosiče CD-ROM, DVD-ROM a VDV nosiče, nosiče dat magnetické, magnetická média, nosiče dat optické, nosiče zvukových nahrávek, kompaktní disky, pásky, chipy, kazety pro počítačové programy, paměťové a optické disky a laserové desky, optický materiál pro uchovávání dat; (37) instalace, opravy, servis elektronických zařízení uvedených ve třídě 9, montáž a údržba počítačového vybavení.
(511) 9, 37
(210) O-431830

(111) **281495**
(220) 05.12.2005
(151) 24.05.2006
(540)

PETERS ROOM

(730) **KOMA system s.r.o.**, Na Pankráci 1724/129, Praha 4, 14000, CZ
(740) PatentCentrum Sedlák & Partners s.r.o., Husova 5, České Budějovice, 37001
(510) (25) oděvy, obuv, kloboučnické zboží.
(511) 25
(210) O-432066

(111) **281511**
(220) 06.12.2005
(151) 24.05.2006
(540)

GLANC

(730) **VLTAVA - LABE - PRESS, a.s.**, nám. P. Otakara II. 8/5, České Budějovice, 37021, CZ
(740) AK Jana Fráňová, JUDr. Jana Fráňová, advokátka, Jakubská 14, Praha 1, 11000
(510) (16) periodické a neperiodické tiskoviny všeho druhu, zejména noviny, časopisy, knihy, propagační materiály, tiskárenské výrobky; (35) reklamní, inzertní a propagační činnosti, informační servis; (39) distribuce tiskovin, zprostředkovatelská činnost v oblasti distribuce tiskovin; (41) nakladatelská a vydavatelská činnost, vydávání statistických zpráv a

informací, vydávání odborných, vzdělávacích a zábavních zpráv a publikací.
(511) 16, 35, 39, 41
(210) O-432137

(111) **282276**
(220) 02.09.2005
(151) 24.07.2006
(540)

(111) **281899**
(220) 18.11.2005
(151) 26.06.2006
(540)

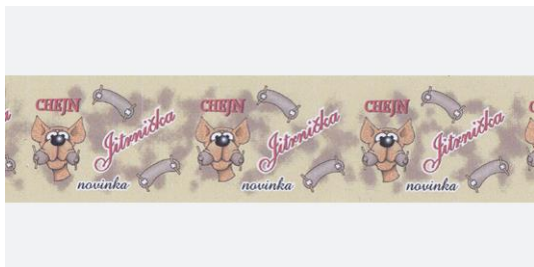

(730) **Josef Chejn, spol. s r.o.**, Křenice 42, Sibrina, 25084, CZ
(510) (31) krmivo pro zvířata.
(511) 31
(210) O-431535

(111) **281901**
(220) 18.11.2005
(151) 26.06.2006
(540)



(730) **Josef Chejn, spol. s r.o.**, Křenice 42, Sibrina, 25084, CZ
(510) (31) krmivo pro zvířata.
(511) 31
(210) O-431537



(730) **EXPONO Steelforce, a.s.**, Mlýnská 2353/12, Ostrava, Moravská Ostrava, 70200, CZ

(740) Mgr. Václav Pacl, Pod Školou 1278, Šenov u Ostravy, 73934

(510) (6) obecné kovy v surovém a polozpracovaném stavu a jejich slitiny, odlitky, kovové stavební konstrukce, též nepřenosné, ocelové konstrukce a konstrukční dílce, též kovová lešení, kolejnice a jiný kovový materiál určený k železničním účelům, též pro tramvajovou dopravu, kovové potrubí a trubky, nádrže na veškeré tekutiny a všech forem z kovu, kovové kabely, kovová lana a dráty, řetězy, tyče ocelové, profilová ocel, drobné kování pro stavební účely, plech, plechové tabule a svitky, plechové zboží spadající do této třídy, kovové mříže a mřížoví, kovový spojovací materiál, kovový šrot, zámečnické potřeby a výrobky kovové, železářské zboží, spadající do této třídy, trezory a bezpečnostní schránky, kovové a ocelové výrobky, neobsazené v jiných třídách, např. kari sítě pro stavebnictví, ocelové rolety svinovací, ohrady, ploty kovové, rozpínky, pletivo, mřížoví, schody, schodnice (součást schodů), síla, stojky, rudy; (35) zprostředkovatelská činnost v oblasti obchodu spadající do této třídy, předvedení zboží, obchodní informace, zprostředkování interaktivního obchodu pomocí globálních komunikačních sítí (Internet), budování prodejních sítí, pořádání komerčních výstav, předvádění zboží, shromažďování různého zboží pro třetí osoby (kromě jejich přepravy) v rozsahu zbožíových tříd 01 až 34 za účelem umožnění spotřebitelům, aby si tyto výrobky mohli pohodlně prohlížet a nakupovat, v oblasti získávání obchodních kontraktčních partnerů, činnost dovozní a vývozní agentury, činnost účetních poradců, vedení účetnictví, rozborů z účetnictví, revize účtů, příprava a vyhotovování daňových přiznání, strategický a operativní controlling, zejména v oblasti řízení zisku a financí, analýzy nákladů a výnosů, posuzování efektivnosti provozu a racionalizace práce, sestavování rozpočtu výnosů a nákladů, tvorba předběžných, výsledných a cenových kalkulací, sestavování materiálové a časové bilance, reklama, marketing, systemizace informací do počítačových databází, služby v oblasti administrativní správy a služby organizačně hospodářské povahy, spadající do této třídy; (37) stavební a opravárenská činnost, montáž, demontáž údržba a revize strojních zařízení, testování, měření, analýzy, pronajímání strojů, nářadí a přístrojů pro stavebnictví, instalace, montáž, údržba a opravy stavebních i technologických ocelových konstrukcí, spadajících do této třídy, instalace, montáž, demontáž, údržba a opravy potrubních řádů a rozvodů s příslušenstvím všech médií, zámečnictví a nástrojařství v rozsahu této třídy, montáž demontáž, instalace jednoúčelových montážních pomůcek, stavba lešení, údržbářské práce, demontáž stavebních konstrukcí, demontáž ocelových konstrukcí, zejména kovových hal, technologických strojních uzlů a potrubních řádů, dopravních, potrubních a kabelových mostů, též kovových peších lávek, jeřábových drah a mostových jeřábů, ocelových konstrukcí železniční dopravy ČD, zpracování kovového odpadu, činnost technických poradců v oblasti strojírenství a hutnictví; (39) dopravní činnost, silniční motorová doprava nákladní, zprostředkování dopravy nebezpečných látek, materiálu a věcí, služby skladovací a parkovací; (40) zpracování materiálů a jejich úprava, opracovávání železných, litinových a ocelových materiálů a konstrukčních prvků, kovovýroba, obrábění a tváření, svařování a pálení, frézování, řezání, dělení kovového materiálu, hoblování, vrtání, broušení, kovářské práce, též kalení, pokovování, rekonstrukce stávajících technologických linek na vyšší technické parametry nakládání s odpady, též nebezpečnými, zejména jejich zpracování, recyklace a likvidace, dekontaminace nebezpečných látek, třídění odpadu a recyklování materiálu, informace o zpracování a úpravě materiálu; (42) inženýrské práce a služby, konzultace odborné (neobchodní), technické poradenství v

oblasti strojírenství a hutnictví a vypracování posudků, rešerše a vývoj nových výrobků v oblasti kovovýroby, testování, měření a analýzy, zpracování studií jejich proveditelnosti, inženýrská činnost v investiční výstavbě, znalecké posudky, expertízy a tvorba předpisů pro provoz a údržbu zařízení, konstruktérská a projekční činnost zejména v oblasti kovovýroby, projektová činnost, tvorba programového vybavení, zpracování dílenské a montážní výkresové dokumentace.

(511) 6, 35, 37, 39, 40, 42

(210) O-429487

(111) **282277**

(220) 02.09.2005

(151) 24.07.2006

(540)

EXPONO, VYPÁLÍME COKOLIV(730) **EXPONO Steelforce, a.s.**, Mlýnská 2353/12, Ostrava, Moravská Ostrava, 70200, CZ

(740) Mgr. Václav Pacl, Pod Školou 1278, Šenov u Ostravy, 73934

(510) (6) obecné kovy v surovém a polozpracovaném stavu a jejich slitiny, odlitky, kovové stavební konstrukce, též nepřenosné, ocelové konstrukce a konstrukční dílce, též kovová lešení, kolejnice a jiný kovový materiál určený k železničním účelům, též pro tramvajovou dopravu, kovové potrubí a trubky, nádrže na veškeré tekutiny a všech forem z kovu, kovové kabely, kovová lana a dráty, řetězy, tyče ocelové, profilová ocel, drobné kování pro stavební účely, plech, plechové tabule a svitky, plechové zboží spadající do této třídy, kovové mříže a mřížové, kovový spojovací materiál, kovový šrot, zámečnické potřeby a výrobky kovové, železářské zboží, spadající do této třídy, trezory a bezpečnostní schránky, kovové a ocelové výrobky, neobsazené v jiných třídách, např. kari síť pro stavebnictví, ocelové rolety svinovací, ohrady, ploty kovové, rozpínky, pletivo, mřížové, schody, schodnice (součást schodů), síla, stojky, rudy; (35) zprostředkovatelská činnost v oblasti obchodu spadající do této třídy, předvedení zboží, obchodní informace, zprostředkování interaktivního obchodu pomocí globálních komunikačních sítí (Internet), budování prodejních sítí, pořádání komerčních výstav, předvádění zboží, shromažďování různého zboží pro třetí osoby (kromě jejich přepravy) v rozsahu zboží tříd 01 až 34 za účelem umožnění spotřebitelům, aby si tyto výrobky mohli pohodlně prohlížet a nakupovat, v oblasti získávání obchodních kontraktů partnerů, činnost dovozní a vývozní agentury, činnost účetních poradců, vedení účetnictví, rozborů z účetnictví, revize účtů, příprava a vyhotovování daňových příznání, strategický a operativní controlling, zejména v oblasti řízení zisku a financí, analýzy nákladů a výnosů, posuzování efektivnosti provozu a racionalizace práce, sestavování rozpočtu výnosů a nákladů, tvorba předběžných, výsledných a cenových kalkulací, sestavování materiálové a časové bilance, reklama, marketing, systemizace informací do počítačových databází, služby v oblasti administrativní správy a služby organizačně hospodářské povahy, spadající do této třídy; (37) stavební a opravářská činnost, montáž, demontáž údržba a revize strojních zařízení, testování, měření, analýzy, pronajímání strojů, náradí a přístrojů pro stavebnictví, instalace, montáž, údržba a opravy stavebních i technologických ocelových konstrukcí, spadajících do této třídy, instalace, montáž, demontáž, údržba a opravy potrubních řádů a rozvodů s příslušenstvím všech médií, zámečnictví a nástrojařství v rozsahu této třídy, montáž demontáž, instalace jednoúčelových montážních pomůcek, stavba lešení, údržbářské práce, demontáž stavebních konstrukcí, demontáž ocelových konstrukcí, zejména kovových hal, technologických strojních uzlů a potrubních řádů, dopravních, potrubních a kabelových mostů, též kovových peších lávek, jeřábových drah a mostových jeřábů, ocelových konstrukcí železniční dopravy ČD, zpracování kovového odpadu, činnost technických poradců v oblasti strojírenství a hutnictví; (39) dopravní činnost, silniční motorová doprava nákladní, zprostředkování dopravy nebezpečných látek, materiálu a věcí, služby skladovací a parkovací; (40) zpracování materiálů a jejich úprava, opracování železných, litinových a ocelových materiálů a konstrukčních prvků, kovovýroba, obrábění a tváření, svařování a pálení, frézování, řezání, dělení kovového materiálu, hoblování, vrtání, broušení, kovářské práce, též kalení, pokovování, rekonstrukce stávajících technologických linek na vyšší technické parametry nakládání s odpady, též nebezpečnými, zejména jejich zpracování, recyklace a likvidace, dekontaminace nebezpečných látek, třídění odpadu a recyklovaného materiálu, informace o zpracování a úpravě materiálu; (42) inženýrské práce a služby, konzultace odborné (neobchodní), technické poradenství v oblasti strojírenství a hutnictví a vypracování posudků, rešerše a vývoj nových výrobků v oblasti kovovýroby, testování, měření a analýzy, zpracování studií jejich proveditelnosti, inženýrská činnost v investiční

výstavbě, znalecké posudky, expertízy a tvorba předpisů pro provoz a údržbu zařízení, konstruktérská a projekční činnost zejména v oblasti kovovýroby, projektová činnost, tvorba programového vybavení, zpracování dílenské a montážní výkresové dokumentace.

(511) 6, 35, 37, 39, 40, 42

(210) O-429488

(111) **282368**

(220) 10.11.2005

(151) 24.07.2006

(540)

(730) **Janko Václav**, Píškova 1956, Praha 5, 15500, CZ

(740) Ing. Václav Kratochvíl, patentový zástupce, Radlická 28/663, Praha 5, 15000

(510) (16) atlasy, časopisy, fotografie, kalendáře, kancelářské potřeby, katalogy, knihy, noviny, papírenské výrobky, prospekty, mapy, obtisky, pohlednice, reprodukce, samolepky, tiskoviny; (38) elektronická pošta, počítačová komunikace, přenos zpráv a obrazových informací pomocí počítače, přenos informací po Internetu, šíření informací prostřednictvím datových sítí; (41) nakladatelská a vydavatelská činnost, vydávání knih, publikací, časopisů, CD-ROM titulů, tvorba audiovizuálních děl, datových souborů včetně jejich elektronické podoby, výroba zvukových a zvukově obrazových záznamů, organizování a vedení přednášek a soutěží, zábava, vzdělávací informace, informace o možnostech zábavy a rekreace, klubové služby.

(511) 16, 38, 41

(210) O-431365

(111) **282423**

(220) 29.11.2005

(151) 24.07.2006

(540)

**Univerzita Karlova v Praze Husitská
teologická fakulta**
(730) **Univerzita Karlova v Praze**, Ovocný trh 5, Praha 1, 11636, CZ

(510) (41) vzdělávání, výchova, vydavatelské služby, kulturní aktivity; (42) vědecký výzkum; (43) dočasné ubytování.

(511) 41, 42, 43

(210) O-431872

(111) **282427**
(220) 29.11.2005
(151) 24.07.2006
(540)



(730) **Univerzita Karlova v Praze**, Ovocný trh 5, Praha 1, 11636, CZ
(510) (41) vzdělávání, výchova, vydavatelské služby, kulturní aktivity; (42) vědecký výzkum; (43) dočasná ubytování.
(511) 41, 42, 43
(210) O-431876

(111) **282805**
(220) 01.02.2006
(151) 24.07.2006
(540)

CASPER

(730) **EUROICE s.r.o.**, Presy 261, Chrudim II, 53701, CZ
(740) Ing. Francis Jupa, Měchenická 4/2554, Praha 4, 14100
(510) (29) potraviny všeho druhu spadající do třídy 29, jako potravinové doplňky ne pro lékařské účely (zařazené ve tř. 29) a obsahující látky živočišného původu, protein pro lidskou spotřebu, proteinové výrobky a přípravky pro výživu, přípravky zvláštní výživy pro sportovce nebo osoby s vysokým energetickým výdejem, tuky, jedlé oleje, výživné přípravky pro denní doplnění stravy jako instantní strava nebo samostatná směs, skládající se hlavně z mléka v prášku nebo živočišných proteinů, také s přidáním vitamínů nebo minerálů nebo stopových prvků nebo cukru, mléko, mléčné výrobky, mražené krémy, smetanové mražené dřeně, jogurty, sýry, pražené a solené arašidy, sušené ovoce, snacky a křupky, polévky, vývary, bujóny; (30) potraviny všeho druhu spadající do třídy 30, jako potravinové doplňky ne pro lékařské účely (zařazené ve tř. 30) a obsahující látky rostlinného původu, cukrovinky, žvýkačky, bonbóny, zmrzlina, zmrzlinové a mražené výrobky včetně výrobků obsahujících převážně zmrzlinu, pekařské a cukrářské výrobky, kakao, káva, čaj, čokoláda a nápoje z nich, potraviny z bilkovin, těstoviny a výrobky z nich pro lidskou výživu, med; (32) nealkoholické nápoje všeho druhu zařazené do tř. 32.
(511) 29, 30, 32
(210) O-433988

(111) **283168**
(220) 19.12.2005
(151) 24.08.2006
(540)

(730) **COMPLEX, spol. s r.o.**, Palackého tř. 105, Brno, 61200, CZ
(740) Ing. Pavel Reichel, Lopatecká 152/14, Praha 4, 14700
(510) (9) MP3 přehrávače, alkoholtestery, digitální váhy, psací stroje, překladače, telefony, vysílačky, videotelefony, GPS, kalkulačky; (10) masážní přístroje; (11) svítidla, klimatizace, konvektory, radiátory, topidla, parní čističe, domácí pekárný, cukrovatovače, ventilátory, zvlhčovače.
(511) 9, 10, 11
(210) O-432532

(111) **283340**
(220) 30.01.2006
(151) 24.08.2006
(540)

LAŠKÝ PANDUR

(730) **Němec Jakub**, Čeladná 794, 73912, CZ
(740) Mgr. Roman Fojtášek, advokát, Vinohradská 6, Praha 2, 12000
(510) (33) alkoholické nápoje všeho druhu, zejména vína, např. vína stolní, jakostní, odrůdová, včetně přívlastkových a ledových, vína šumivá, perlivá, likérová a aromatizovaná a to přírodní, ovocná a bylinná, alkoholické mošty, lihoviny a likéry, např. destiláty vinné, ovocné, bylinné a zeleninové, včetně macerátů a výluhů, destiláty ušlechtilé a řezané, alkoholické aperitivy a koktejly, koncentráty k přípravě alkoholických nápojů a esence do lihovin; (35) zprostředkovatelská činnost v oblasti obchodu s alkoholickými a nealkoholickými nápoji, inzertní a propagační služby, včetně zveřejňování reklamních a náborových textů a jejich rozšiřování, průzkum a analýza trhu, včetně zpracování odborných obchodních posudků a studií, marketing, informační servis v oboru obchodu a reklamy, obchodní zastoupení tuzemských a zahraničních firem, poskytování pomoci při provozování obchodu, včetně zprostředkování obchodních záležitostí a personalistiky, organizování, zabezpečování a pořádání propagačních a/nebo komerčních výstav, propagačních a reklamních akcí a přehlídek zboží, včetně jeho distribuce k reklamním účelům, odborná poradenská a konzultační činnost v oboru obchodu, podnikání, reklamy a propagace; (40) zpracování a úprava vína a lihu, zejména ovoce, vinných hroznů, bylin a zeleniny, včetně koncentrátů a přísad do alkoholických nápojů.
(511) 33, 35, 40
(210) O-433881

(111) **283578**
(220) 01.03.2006
(151) 24.08.2006
(540)

Pragorient

(730) **Prague Trading - výstavba s.r.o.**, Kotevní 1252/4, Praha 5 - Smíchov, 15000, CZ
(740) Václav Müller, patentový zástupce, Filipova 2016, Praha 4, 14800
(510) (3) kosmetické výrobky, přípravky na čištění textilií a jiných předmětů, hygienické potřeby - v rámci této třídy, jako mýdla, mýdla tekutá, šampóny vlasové i tělové, pěny a soli do koupelí, čisticí prostředky pro pleť, opalovací krémy, pleťové masky, balzámy na rty, krémy, zubní pasty, prací prostředky, vody po holení, voňavkářské výrobky, parfémy, éterické oleje, dekorativní kosmetika, jako rtěnky, umělé řasy, makeupy; (5) bylinné čaje léčebné, léčivé byliny, čaj astmatický, odtučňovací čaje

pro lékařské účely, čaje léčivé, dietní potraviny upravené pro lékařské účely, drogy pro léčebné účely, fenykl pro lékařské účely, farmaceutické přípravky, léčivé cukrovinky, pastilky, léčivé kořeny, nápoje léčivé, nápoje dietetické upravené pro lékařské účely, posilující přípravky, tonika, vitamínové a minerální přípravky, potravinové doplňky obohacené vitamínovými a minerálními přípravky, potravinové doplňky obohacené vitamíny nebo stopovými prvky k léčebným účelům, tinktury pro lékařské účely; (37) služby ve stavebnictví zahrnuté v této třídě jako inženýrská činnost ve stavebnictví, stavební dozor, klempířství, opravárenství, instalační služby, zednické služby.

(511) 3, 5, 37
(210) O-435053

(111) **283711**
(220) 27.03.2006
(151) 24.08.2006
(540)



(730) **Burešová Jolana**, Dřevořská 31, Brno, 60200, CZ
(740) Ing. František Kania, Mendlovo nám. 1a, Brno, 60300
(510) (25) oděvy, zejména společenské oděvy, oděvy pro volný čas a sport, kožené oděvy, pracovní oděvy, oděvní doplňky včetně kožených, spadající do této třídy; (40) zakázkové krejčovství; (42) oděvní návrhářství.
(511) 25, 40, 42
(210) O-435915

(111) **284120**
(220) 08.03.2006
(151) 25.09.2006
(540)



(730) **Soural Radek**, Smetanovo nábřeží 23, Vyškov, 68201, CZ
(740) Mgr. Martina Dvořáková, Mendlovo nám. 1a, Brno, 60300
(510) (37) pronájem stavebních strojů a zařízení, jako je dopravní značení a zařízení, stavitelství, stavební práce s vazbou na pozemní komunikace; (42) odborné poradenství v oblasti dopravního značení s vazbou na technické činnosti v dopravě.
(511) 37, 42
(210) O-435264

(111) **284439**
(220) 11.04.2006
(151) 25.09.2006
(540)

UNIQA. POJIŠTĚNÍ NOVÉ GENERACE.

(730) **UNIQA Insurance Group AG**, Untere Donaustrasse 21, Vienna, 1029, AT
(740) Čermák a spol., JUDr. Karel Čermák jr., Ph.D., LL.M., advokát, Elišky Peškové 15/735, Praha 5, 15000
(510) (36) pojišťovnictví, služby finanční, peněžní transakce, služby nemovitostní.
(511) 36
(210) O-436464

(111) **284499**
(220) 27.04.2006
(151) 25.09.2006
(540)



(730) **Univerzita Karlova - Pedagogická fakulta, Katedra občanské výchovy a filosofie**, M. D. Rettigové 4, Praha 1, 11639, CZ
(510) (9) elektronické internetové periodikum; (41) elektronické vydání časopisu, vzdělávání.
(511) 9, 41
(210) O-436908

(111) **284524**
(220) 16.11.2005
(151) 25.09.2006
(540)



(730) **Soural Radek**, Smetanovo nábřeží 23, Vyškov, 68201, CZ
(740) Mgr. Martina Dvořáková, Mendlovo nám. 1a, Brno, 60300
(510) (37) pronájem stavebních strojů a zařízení, jako je dopravní značení a zařízení, stavitelství, stavební práce s vazbou na pozemní komunikace; (42) odborné poradenství v oblasti dopravního značení s vazbou na technické činnosti v dopravě.
(511) 37, 42
(210) O-435264

(730) **ABET HOLDING, a.s.**, Blanická 1008/28, Praha 2 - Vinohrady, 12000, CZ
(740) Ing. Václav Strnad, Rychtářská 375/31, Liberec 14, 46014
(510) (35) poradenství v obchodní činnosti a v obchodních službách, obchodní management a marketing, zprostředkování obchodní činnosti a obchodních služeb, reklamní, propagační, informační a nabídkové akce a aktivity všeho druhu - v rámci této třídy, zprostředkování reklamních, propagačních, informačních a nabídkových akcí a aktivit všeho druhu - v rámci této třídy, obchodní nebo podnikatelské informace, obchodní nebo podnikatelský průzkum, propagace školení, vzdělávacích, výchovných, odborných a zábavných akcí, reklamní, inzertní, informační a obchodní činnost, například ve sdělovacích prostředcích, v síti Internet, v novinách, v periodikách, v katalogích, rozšiřování reklamních nebo inzertních materiálů zákazníkům, vydávání a zaslání reklamních, náborových,

propagačních nebo inzertních textů, předvádění a distribuce vzorků zboží, sestavování a vydávání reklam, podpora prodeje, průzkum a analýza trhu, analýzy nákladů a cen, oceňování a odhady v oblasti podnikání, ekonomické prognózy, marketingové studie, styky s veřejností, průzkum veřejného mínění, poskytování pomoci při provozu obchodu a obchodních služeb průmyslového nebo obchodního podniku, poradenství při vedení podniku s ohledem na kreativitu a samostatnost, posuzování efektivnosti provozu a racionalizace práce, hospodářské nebo ekonomické prognózy, vytváření firemní strategie, public relations, předvádění zboží, personální poradenství a marketing, systematizace informací do počítačových databází, simulace podmínek pro řešení marketingových problémů praxe, propagace týmové spolupráce, zprostředkování práce; (41) pořádání a řízení pracovních setkání a školení, pořádání znalostních soutěží, instruktážní a praktický výcvik, vzdělávací akademie, informace o vzdělání a výchově, korespondenční kurzy, vydavatelská činnost, organizování a vedení konferencí, organizování a pořádání vzdělávacích nebo kulturních výstav, organizování a pořádání vzdělávacích nebo vědomostních soutěží a her, poradenství pro volbu povolání, reportážní činnost a psaní článků; (42) odborné poradenství, s výjimkou obchodního, v rámci této třídy, počítačové programování, aktualizace počítačových programů, počítačové systémové analýzy, poradenské služby v oblasti počítačového hardware, průmyslový design, redakční služby obsahující textové, grafické a designérské úpravy; (43) pronajímání jednacích místností; (45) poradenství v oblasti bezpečnosti.

(511) 35, 41, 42, 43, 45
(210) O-431487

(111) **284652**
(220) 24.11.2005
(151) 23.10.2006
(540)

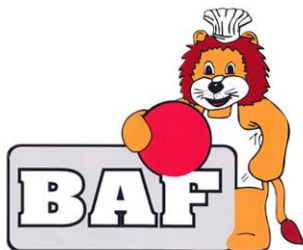

(730) **Jaroslav Slezák**, Herálec pod Žákovou horou 248, 59201, CZ
(510) (21) kuchyňské nádobí.
(511) 21
(210) O-431720

(111) **285780**
(220) 26.05.2006
(151) 27.11.2006
(540)

RENOKAR

(730) **RENOKAR-CNC s.r.o.**, Ploučnická 422, Stráž pod Ralskem, 47127, CZ
(740) HALAXOVÁ & HALAXOVÁ, TETRAPAT, RNDr. Zdeňka Halaxová, Dukelská 891/4, Olomouc, 77200
(510) (40) obrábění kovů a plastů, CNC obrábění kovů a plastů.
(511) 40
(210) O-437733

(111) **286114**
(220) 01.11.2005
(151) 21.12.2006
(540)



(730) **Ing. Petr Vučka**, Nitranská 1043/16, Praha 3, 13000, CZ
(740) Mgr. Jitka Vejražková, patentová zástupkyně, Podkovářská 6, Praha 9, 19000
(510) (39) zprostředkování průvodcovských služeb, poradenská a konzultační činnost v oblasti cestovního ruchu; (41) sportovní a kulturní aktivity, společenské akce, klubové aktivity, zajišťování hry klasického golfu, včetně rekreace osob, zajišťování a provozování sportovní činnosti, výuka a instruktáže sportovní, zejména golfu, pořádání sportovních turnajů a soutěží, elektronické publikování, poskytování informací o možnostech zábavy, výchově a vzdělání, klubové sportovní služby, měření času při sportovních disciplínách, organizování a vedení symposií, kolokvií, seminářů, konferencí, kongresů, zprostředkování překladatelských služeb, pronájem stadiónů, zprostředkovatelská činnost v oblasti pronájmu sportovišť, pronájem sportovních potřeb, provozování zařízení sloužících k regeneraci a rekondici, provozování sauny, provozování sportovních zařízení a zařízení sloužících k regeneraci a rekondici, včetně fit centra, pořádání kurzů aerobicu, indoorcycling, provozování bazénu; (43) hotelové a hostelové služby, ubytovací služby včetně stravování, příprava jídla a dodávky jídla, cateringové služby, též pro hosty, rezervace ubytování, poradenství v oboru provozování hotelů a hostelů, zprostředkování ubytování a dočasného ubytování.
(511) 39, 41, 43
(210) O-431071

(111) **286838**
(220) 08.03.2006
(151) 18.01.2007
(540)

EXTOL INN

(730) **Extol Inn s.r.o.**, Michelská 300/60, Praha 4, 14100, CZ
(740) ZEMAN - podkrušnohorská patentová a známková kancelář, Mgr. Dita Fialová, Hradní 301, Loket, 35733
(510) (9) elektronické katalogy, jiné informace šířené elektronickou cestou (např. nabídkové listy a elektronické objednávky); (16) polygrafické výrobky - periodické a neperiodické tiskoviny, jako například noviny, časopisy, katalogy, prospekty, plakáty, letáky a jiné propagační, reklamní a informační materiály s výjimkou papírenského zboží, kartografické výrobky, mapy, fotografie a grafická díla, obaly na jídelní a nápojové lístky, tašky a sáčky z plastů v jiné třídě neobsažené; (35) reklamní, propagační a inzertní činnost včetně reklamy, propagace a inzerce šířené rozhlasem, televizí a elektronickými médii, vydávání a šíření reklamních, propagačních a informačních materiálů, zprostředkování obchodu, pořádání komerčních výstav a jiných přehlídek zboží a služeb komerčního charakteru, správa hotelů, správa lázeňských i léčebných zařízení, poradenství v oboru ekonomiky provozu hotelů a gastronomických provozů a ekonomiky provozů léčebných a rekondičních zařízení, pronajímání reklamních ploch a jiných ploch pro komerční využití, pronájem a půjčování kancelářské techniky, zprostředkování obchodních záležitostí, sekretářské a asistentké služby, vedení účetnictví; (39) služby cestovní kanceláře v rámci této třídy, pořádání poznávacích a vzdělávacích zájezdů včetně zájezdů s kulturní a sportovní tematikou, průvodcovské služby, doprovázení turistů, zajišťování jízdenek, mistenek, letenek a lodních lístků, poradenství v oboru cestovního ruchu, zajištění a zprostředkování přepravy osob, zavazadel a nákladů, půjčování automobilů, motocyklů, lodí a jízdních kol, taxislužba, provozování autodopravy, posilkové služby, donáška novin a časopisů, donášky

nákupů, provozování parkovišť a garáží, provozování skladů, pronajímání garáží, skladových prostor, parkovacích ploch a skladových ploch; (41) organizování a pořádání společenských, kulturních, sportovních a jiných zábavních produkcí, pořádání uměleckých a jiných předhlídek nekomerčního charakteru, zajišťování vstupenek na sportovní, kulturní, společenské a jiné zábavní akce, vydavatelská činnost, půjčování knih a časopisů, půjčování a pronájem televizních, rozhlasových a jiných přístrojů pro přenos a reprodukci zvuku a obrazu, půjčování nosičů zvuku a obrazu, půjčování přístrojů pro pořizování zvukových, obrazových a audiovizuálních záznamů, pořádání výstav, uměleckých a jiných předhlídek nekomerčního charakteru, provozování kinosálů a společenských sálů, pronájem dekorací, provozování fitness centra, provozování sauny, termária, tělocvičny, bazénů, areálu miniatur, minigolfu, tenisových kurtů, a jiných sportovišť, vedení kondičního tělocvičnu, půjčování sportovního nářadí a sportovních potřeb, služby tlumočnické a překladatelské, pořádání a organizování vzdělávacích akcí; (43) služby spojené s ubytováním, stravováním a občerstvením, provozování hotelů, penzionů, motelů, restaurací, hostinců, kaváren, vináren, cukráren, barů, bufetů apod., poradenství v oboru hotelnictví, zajišťování hotelových pobytů, pronájem apartmánů, sálů, salonků, jednacích místností a jiných nebytových prostor obsazených v této třídě, poradenství v oboru provozování hotelů a gastronomických provozů; (44) zprostředkování zdravotnických a lázeňských služeb, poradenství v oboru lázeňských služeb, provozování služby lázeňské, léčebné a rehabilitační, rovněž s využitím přírodních léčivých zdrojů minerálních vod, kysličníků, solí a výrobků z nich, zajišťování léčebných pobytů, odborné služby - salony krásy, kadeřnictví, kosmetické služby, manikúra a pedikúra, masáže, poradenství v oboru provozu léčebných a rekondičních zařízení v rámci této třídy.

(511) 9, 16, 35, 39, 41, 43, 44
(210) O-435255

(111) **287618**
(220) 26.06.2006
(151) 22.02.2007
(540)

GRAFF

(730) **PPHU GRAFF Miroslaw Dolecki**, ul. Zbozova 1/B, 78-600 Walcz, PL
(740) Patentová a známková kancelář, Ing. Jaromír Pškryl, Včelín 1161, Hulín, 76824
(510) (25) oděvy; (40) šití oděvů; (42) módní návrhářství.
(511) 25, 40, 42
(210) O-438645

(111) **288586**
(220) 27.09.2006
(151) 19.03.2007
(540)



(730) **SERENITY, a.s.**, Lihovarská 1847/14, Praha 9 - Libeň, 19000, CZ
(740) Rott, Růžička & Guttman Patentové, známkové a advokátní kanceláře, JUDr. Vladimír Rott, Vinohradská 37, Praha 2, 12000
(510) (9) nosiče dat všeho druhu spadající do třídy 9, výukové CD romy a DVD, audiovizuální zařízení pro výuku, elektronické periodické a neperiodické publikace, data a databáze na elektronických, magnetických a optických nosičích, počítačové programy, počítače; (16) tiskoviny, knihy, učebnice, periodické a neperiodické publikace, učební a výukové texty, skripta, brožury, prospekty, letáky, tištěné manuály, informační a reklamní materiály, fotografie, pohlednice, etikety, visačky, samolepky, obtisky, papírové a igelitové tašky a sáčky, drobné papírové propagační a reklamní

předměty, psací potřeby, kancelářské potřeby kromě nábytku, papírové ubrusky a kapesníky, zápisníky, dopisní papíry, těžítka, papírové a umělohodnotné vlaječky; (18) klíčenky, přívěsky na klíče, peněženky, pouzdra na doklady, drobné reklamní předměty z kůže, slunečníky, deštníky, kabelky, kožené pásky; (20) výrobky ze dřeva, korku, rákosy, vrbového proutí, z rohu, kostí, slonoviny, z kostic, želvoviny, jantaru, perleti, mořské pěny, náhražky všech těchto materiálů nebo náhražky z plastických hmot, vše zařazené do třídy 20; (21) hrnky, sklenice, cukřenky, džbánky, poháry, misky, konvice, vázičky; (24) látkové vlaječky, prostírání, ubrusky, látkové reklamní předměty; (25) oděvy dámské, pánské, dětské, kloboučnické zboží, sportovní oblečení, trička, mikiny, vázanky, šály, rukavice, čelenky, klobouky, čepice, barety, šátky, ponožky, podkolenky, šle, oděvní pásky, obuv sportovní, domácí i pro volný čas, zažehlovací obtisky a jiné dárkové a reklamní předměty, spadající do třídy 25; (26) reklamní předměty jako odznaky, kovové přívěsky, umělecké a ozdobné předměty zařazené do třídy 26; (28) sportovní náčiní a potřeby spadající do třídy 28; (34) zapalovače, potřeby pro kuřáky; (41) výuka, vzdělávání, provozování jazykové školy, zajišťování studijních programů denního, večerního, dálkového a internálního studia, pořádání a zajišťování vzdělávacích a výukových kurzů, seminářů a sympozií, organizování vzdělávacích soutěží, klubů a setkání, překladatelské služby, poradenské a konzultační služby ve jmenovaných oborech.

(511) 9, 16, 18, 20, 21, 24, 25, 26, 28, 34, 41
(210) O-441422

(111) **288587**
(220) 27.09.2006
(151) 19.03.2007
(540)

serenity.cz.eu

(730) **SERENITY, a.s.**, Lihovarská 1847, Praha 9 - Libeň, 19000, CZ
(740) Rott, Růžička & Guttman Patentové, známkové a advokátní kanceláře, JUDr. Vladimír Rott, Vinohradská 37, Praha 2, 12000
(510) (9) nosiče dat všeho druhu spadající do třídy 9, výukové CD romy a DVD, audiovizuální zařízení pro výuku, elektronické periodické a neperiodické publikace, data a databáze na elektronických, magnetických a optických nosičích, počítačové programy, počítače; (16) tiskoviny, knihy, učebnice, periodické a neperiodické publikace, učební a výukové texty, skripta, brožury, prospekty, letáky, tištěné manuály, informační a reklamní materiály, fotografie, pohlednice, etikety, visačky, samolepky, obtisky, papírové a igelitové tašky a sáčky, drobné papírové propagační a reklamní předměty, psací potřeby, kancelářské potřeby kromě nábytku, papírové ubrusky a kapesníky, zápisníky, dopisní papíry, těžítka, papírové a umělohodnotné vlaječky; (18) klíčenky, přívěsky na klíče, peněženky, pouzdra na doklady, drobné reklamní předměty z kůže, slunečníky, deštníky, kabelky, kožené pásky; (20) výrobky ze dřeva, korku, rákosy, vrbového proutí, z rohu, kostí, slonoviny, z kostic, želvoviny, jantaru, perleti, mořské pěny, náhražky všech těchto materiálů nebo náhražky z plastických hmot, vše zařazené do třídy 20; (21) hrnky, sklenice, cukřenky, džbánky, poháry, misky, konvice, vázičky; (24) látkové vlaječky, prostírání, ubrusky, látkové reklamní předměty; (25) oděvy dámské, pánské, dětské, kloboučnické zboží, sportovní oblečení, trička, mikiny, vázanky, šály, rukavice, čelenky, klobouky, čepice, barety, šátky, ponožky, podkolenky, šle, oděvní pásky, obuv sportovní, domácí i pro volný čas, zažehlovací obtisky a jiné dárkové a reklamní předměty, spadající do třídy 25; (26) reklamní předměty jako odznaky, kovové přívěsky, umělecké a ozdobné předměty zařazené do třídy 26; (28) sportovní náčiní a potřeby spadající do třídy 28; (34) zapalovače, potřeby pro kuřáky; (41) výuka, vzdělávání, provozování jazykové školy, zajišťování studijních programů denního, večerního, dálkového a internálního studia, pořádání a zajišťování vzdělávacích a výukových kurzů, seminářů a sympozií, organizování vzdělávacích soutěží, klubů a setkání, překladatelské služby, poradenské a konzultační služby ve jmenovaných oborech.
(511) 9, 16, 18, 20, 21, 24, 25, 26, 28, 34, 41
(210) O-441423

(111) **289646**
(220) 02.12.2005
(151) 23.04.2007
(540)



- (730) **VLTAVA-LABE-PRESS, a.s.**, nám. P. Otakara II. 8/5, České Budějovice, 37021, CZ
(740) AK Jana Fráňová, JUDr. Jana Fráňová, advokátka, Jakubská 14, Praha 1, 11000
(510) (16) tiskoviny všeho druhu, zejména noviny, časopisy, knihy, propagační materiály - v rámci této třídy; (35) reklamní, inzertní a propagační činnosti, komerční informační servis; (38) šíření elektronických časopisů, informací, elektronických periodik, knih v elektronické podobě, prostřednictvím elektronické, telekomunikační nebo počítačové sítě, zejména Internetu; (41) vydavatelská a nakladatelská činnost, vydávání odborných, vzdělávacích a zábavných zpráv a publikací, vydávání statistických zpráv, informací.
(511) 16, 35, 38, 41
(210) O-432015

(111) **289909**
(220) 27.07.2006
(151) 07.05.2007
(540)



- (730) **Avantgarde Prague s.r.o.**, Perucká 21b/2525, Praha 2 - Vinohrady, 12000, CZ
(740) HALAXOVÁ & HALAXOVÁ, TETRAPAT, RNDr. Zdeňka Halaxová, Dukelská 891/4, Olomouc, 77200
(510) (39) služby cestovní kanceláře a/nebo agentury, organizování cest, doprava, rezervace přepravních a dopravních lístků, doprovázení turistů, doručování zboží, kurýrní služby, organizování exkurzí, organizování zájezdů, obstarávání služeb souvisejících s cestováním, služby turistických kanceláří, organizování výletů a okružních jízd, služby průvodců v cestovním ruchu, lovecká turistika, parkovací služby, pronájem parkovacích ploch, pronájem dopravních prostředků, pronájem skladovacích prostor, taxislužba, zprostředkovatelská činnost v oblasti cestovního ruchu, služby turistického infocentra; (41) pořádání a organizování sportovních a kulturních akcí, provozování heren a kasin, kluby zdraví v rámci této třídy, sportovní kluby, pořádání loterií, organizování a vedení vzdělávacích akcí, vydavatelská a publikační činnost, organizování sportovních soutěží, pořádání a řízení pracovních setkání, provozování sportovního zařízení, filmová tvorba, zpravodajské a informační služby - v rámci této třídy, překladatelské a tlumočnické služby; (43) stravovací služby, ubytovací služby, služby cestovních kanceláří v oblasti ubytování a stravování, závodní stravování, restaurační a hostinské služby, služby samoobslužného stravování, služby rychlého

občerstvení jako je pouliční občerstvení a stánkové občerstvení při společenských akcích, poradenské a konzultační služby a poskytování know how v uvedených oblastech, cateringové služby, služby poskytované při provozování a franchisingu restaurací a podobných zařízení podávajících pokrmy a nápoje ke konzumaci, příprava a prodej pokrmů přes ulici.

(511) 39, 41, 43
(210) O-439473

(111) **289956**
(220) 10.11.2006
(151) 07.05.2007
(540)



- (730) **B2M.CZ s.r.o.**, Šafránkova 3/1243, Praha 5, 15500, CZ
(740) HALAXOVÁ & HALAXOVÁ, TETRAPAT, RNDr. Zdeňka Halaxová, Dukelská 891/4, Olomouc, 77200
(510) (35) systematizace informací do databází, reklamní, inzertní a propagační činnost, marketing, zprostředkování obchodu, automatizované zpracování dat, poskytování informací v oblasti obchodu, propagace, reklamy a v dalších oblastech obsažených v této třídě, marketingová činnost, průzkumy trhu, šíření obchodních informací prostřednictvím informačních a telekomunikačních sítí, provozování internetového serveru a provozování internetového portálu v rámci této třídy, on-line nákupní a prodejní služby, elektronická koordinace a zpracování nabídky a poptávky mezi kupujícími a prodávajícími, služby zákaznického přístupu a informační služby pro kupující a prodávající, zprostředkovatelské a obstaravatelské služby v obchodní oblasti, monitoring tržního prostředí prostřednictvím sítě Internet, poskytování pomoci při provozu obchodu a související reklamní, informační, zprostředkovatelská a obstaravatelská činnost, jako vedení databáze účastníků, párování konkrétních poptávek s nabídkou účastnických subjektů, shromažďování, poskytování, třídění, překlad nebo jiné zpracování obchodních nebo podnikatelských informací včetně vytváření, zpracování a třídění dat v rámci databází, pomoc při řízení obchodní činnosti, průzkum trhu, šíření propagačních informací, zejména systematizace informací do počítačových databází; (38) provozování internetového serveru, provozování internetového portálu, přenos zpráv a informací, zprostředkování elektronického či telekomunikačního spojení, poskytování přístupů k počítačovým serverům, informační služby na Internetu, zejména úplatné či bezúplatné zpřístupňování a uveřejňování informací prostřednictvím Internetu, poskytování informačního servisu prostřednictvím telefonu, mobilní telekomunikační sítě, Internetu, poskytování přístupu na on-line informační služby a databáze, přenos, úplatné či bezúplatné poskytování informací, jehož předmětem může být jakákoli datová položka obsažená v databázích, on-line informační a databázové služby, komunikační služby prostřednictvím Internetu, vnějších a vnitřních sítí, šíření elektronických tiskovin, časopisů, periodik a knih prostřednictvím počítačové, datové, elektronické, telekomunikační nebo informační sítě, provozování informační a datové sítě; (41) elektronické publikování (DTP), poskytování on-line publikací, organizování soutěží, provozování her on-line z počítačové sítě, vydávání knih a časopisů on-line, informace o možnostech zábavy, informace o možnostech rekreace, informace o výchově a vzdělávání, informace o možnostech rozptýlení, publikování a vydávání knih, časopisů a magazínů, služby v oblasti vzdělávání, zábavy a sportu, digitální zpracování obrazu; (42) strukturování a programování či jiné vytváření databází, jiných datových systémů a aplikací pro jejich zpracování, včetně jejich poskytování přístupu k nim a jejich instalace, zavádění, aktualizace a údržby, návrhy, strukturování a programování či jiné vytváření internetových či intranetových počítačových stránek a nástěnek (webpages a websites) a internetových či intranetových aplikací,

včetně jejich instalace, zavádění, aktualizace a údržby, hostování (poskytování volného prostoru) pro internetové či intranetové počítačové stránky a nástěnky (webpages a websites) nebo hostování (poskytování volného prostoru) v rámci těchto stránek či nástěnek, hostování (poskytování volného prostoru) pro internetové či intranetové aplikace, převod (konverze) počítačových programů, dat či jiných údajů v elektronické podobě z různých formátů do jiných formátů, převod (konverze) dokumentů, dat či jiných údajů z fyzických médií na elektronická média, tvorba software, tvorba počítačové databáze, vývoj, úpravy, pronájem programového vybavení, poskytování přístupů k počítačovým databázím, vývoj programů, programování pro počítače, rešerše technických dat a vypracování technických zpráv, tvorba a údržba webových stránek, výzkum a vývoj software, poradenství v oblasti software a výpočetní techniky, grafické služby, počítačová grafika, webový design, návrhy, strukturování a programování či jiné vytváření počítačových programů a počítačových systémů, zejména programového vybavení internetových, intranetových či jiných síťových serverů, serverových stanic a systémů, včetně jejich instalace, zavádění, aktualizace a údržby, návrhy.

(511) 35, 38, 41, 42
(210) O-442757

(111) **290170**
(220) 09.11.2006
(151) 14.05.2007
(540)



- (730) **Filharmonie Bohuslava Martinů, o.p.s.**, nám. T.G. Masaryka 5556, Zlín, 76001, CZ
(740) HALAXOVÁ & HALAXOVÁ, TETRAPAT, RNDr. Zdeňka Halaxová, Dukelská 891/4, Olomouc, 77200
(510) (9) data, databáze a jiné informační produkty na magnetických, optických, elektronických a obdobných nosičích, multimediální produkty na magnetických, optických, elektronických a obdobných nosičích, elektronická periodika a neperiodika, počítačový software, počítačový hardware, zvukové, zvukově-obrazové a obrazové záznamy na nosičích, přístroje pro reprodukci zvuku, obrazu a jiných dat; (16) papír, lepenka a výrobky z nich, tiskárenské výrobky, fotografie, papírenské zboží, psací potřeby a stroje, kancelářské potřeby s výjimkou nábytku, učební a vyučovací pomůcky s výjimkou přístrojů, periodické a neperiodické publikace, diáře, kalendáře, reklamní předměty z papíru a lepenky, kalendáře, obrazy, grafiky, pečete, plakáty, pohlednice, dopisní papír, dopisní sady a soupravy, odborné a informační publikace a texty na papírových nosičích, zejména notový materiál a hudebniny, včetně partitur, propagační texty a publikace z oboru hudební a hudebně-dramatické tvorby, obaly z papíru a plastu, např. etuje a desky; (35) inzertní činnost, obchodní vedení umělecké agentury, dodavatelské služby pro třetí osoby (nákup výrobků a služeb pro jiné podniky), dražby, obchodní a/nebo podnikatelské poradenství, pořádání výstav a veletrhů pro obchodní účely, pronájem reklamních ploch, pronájem reklamních časů v médiích, zajišťování předplatného pro třetí osoby; (41) vydavatelská a publikační činnost, elektronické publikování, pořádání odborných kurzů, školení a jiných vzdělávacích akcí, pořádání a řízení pracovních setkání, kongresů, sympozií a festivalů, organizování a pořádání kulturních akcí, předprodej vstupenek, služby pro oddech a rekreaci, zábava, zábavní a společenské akce, zábava prostřednictvím Internetu, služby nahrávacích studií, filmová tvorba, pronájem video a audio záznamů, digitální zpracování obrazu a zvuku, koncertní činnost, agenturní činnost v oblasti kultury, nahrávání zvukových a zvukově-obrazových záznamů, dabing, tvorba rozhlasových a televizních pořadů, půjčování a pronájem nahrávacích studií a koncertních sálů, zvukových a obrazových

nahrávacích zařízení, nahrávacích zvukových nosičů, hudebních nástrojů, hudebnin a notového materiálu, zprostředkovatelská činnost v oblasti kultury a vzdělávání, výchovná a vzdělávací činnost v oblasti kultury, např. pořádání výchovných koncertů a setkání s mládeží, odborná poradenská a konzultační činnost v oblasti kultury a vzdělávání, zejména v hudebním oboru, hudebně-dramatické a dramatické tvorby, tvorby zábavních pořadů, pořádání uměleckých soutěží a festivalů, vydávání hudebnin a zvukových a zvukově-obrazových záznamů, pomoc při pořádání kulturních, vzdělávacích a zábavních akcí.

(511) 9, 16, 35, 41
(210) O-442722

(111) **290456**
(220) 10.11.2006
(151) 28.05.2007
(540)

epoptávka.cz

- (730) **B2M.CZ s.r.o.**, Šafránkova 3/1243, Praha 5, 15500, CZ
(740) HALAXOVÁ & HALAXOVÁ, TETRAPAT, RNDr. Zdeňka Halaxová, Dukelská 891/4, Olomouc, 77200
(510) (35) systematizace informací do databází, reklamní, inzertní a propagační činnost, marketing, zprostředkování obchodu, automatizované zpracování dat, poskytování informací v oblasti obchodu, propagace, reklamy a v dalších oblastech obsažených v této třídě, marketingová činnost, průzkumy trhu, šíření obchodních informací prostřednictvím informačních a telekomunikačních sítí, provozování internetového serveru, provozování internetového portálu v rámci této třídy, on-line nákupní a prodejní služby, elektronická koordinace a zpracovávání nabídky a poptávky mezi kupujícími a prodávajícími, služby zakázkového přístupu a informační služby pro kupující a prodávající, zprostředkovatelské a obstaratelské služby v obchodní oblasti, monitoring tržního prostředí prostřednictvím sítě Internet, poskytování pomoci při provozu obchodu a související reklamní, informační, zprostředkovatelská a obstaratelská činnost, jako vedení databáze účastníků, párování konkrétních poptávek s nabídkou účastnických subjektů, shromažďování, poskytování, třídění, překlad nebo jiné zpracování obchodních nebo podnikatelských informací včetně vytváření, zpracovávání a třídění dat v rámci databází, pomoc při řízení obchodní činnosti, průzkum trhu, šíření propagačních informací, zejména systemizace informací do počítačových databází; (38) provozování internetového serveru, provozování internetového portálu, přenos zpráv a informací, zprostředkování elektronického či telekomunikačního spojení, poskytování přístupů k počítačovým serverům, informační služby na Internetu, zejména úplatné či bezúplatné zpřístupňování a uveřejňování informací prostřednictvím Internetu, poskytování informačního servisu prostřednictvím telefonu, mobilní telekomunikační sítě, Internetu, poskytování přístupu na on-line informační služby a databáze, přenos, úplatné či bezúplatné poskytování informací, jehož předmětem může být jakákoli datová položka obsažená v databázích, on-line informační a databázové služby, komunikační služby prostřednictvím Internetu, vnějších a vnitřních sítí, šíření elektronických tiskovin, časopisů, periodik a knih prostřednictvím počítačové, datové, elektronické, telekomunikační nebo informační sítě, provozování informační a datové sítě; (41) elektronické publikování (DTP), poskytování on-line publikací, organizování soutěží, provozování her on-line z počítačové sítě, vydávání knih a časopisů on-line, informace o možnostech zábavy, informace o možnostech rekreace, informace o výchově a vzdělávání, informace o možnostech rozptýlení, publikování a vydávání knih, časopisů a magazinů, služby v oblasti vzdělávání, zábavy a sportu, digitální zpracování obrazu; (42) strukturování a programování či jiné vytváření databází, jiných datových systémů a aplikací pro jejich zpracování, včetně jejich poskytování přístupu k nim a jejich instalace, zavádění, aktualizace a

údržby, návrhy, strukturování a programování či jiné vytváření internetových či intranetových počítačových stránek a nástěnek (webpages a websites) a internetových či intranetových aplikací, včetně jejich instalace, zavádění, aktualizace a údržby, hostování (poskytování volného prostoru) pro internetové či intranetové počítačové stránky a nástěnky (webpages a websites) nebo hostování (poskytování volného prostoru) v rámci těchto stránek či nástěnek, hostování (poskytování volného prostoru) pro internetové či intranetové aplikace, převod (konverze) počítačových programů, dat či jiných údajů v elektronické podobě z různých formátů do jiných formátů, převod (konverze) dokumentů, dat či jiných údajů z fyzických médií na elektronická média, tvorba software, tvorba počítačové databáze, vývoj, úpravy, pronájem programového vybavení, poskytování přístupů k počítačovým databázím, vývoj programů, programování pro počítače, řešerše technických dat a vypracování technických zpráv, tvorba a údržba webových stránek, výzkum a vývoj software, poradenství v oblasti software a výpočetní techniky, grafické služby, počítačová grafika, webový design, návrhy, strukturování a programování či jiné vytváření počítačových programů a počítačových systémů, zejména programového vybavení internetových, intranetových či jiných síťových serverů, serverových stanic a systémů, včetně jejich instalace, zavádění, aktualizace a údržby, návrhy.

(511) 35, 38, 41, 42
(210) O-442759

(111) **291514**
(220) 10.11.2006
(151) 17.07.2007
(540)



- (730) **B2M.CZ s.r.o.**, Šafránkova 3/1243, Praha 5, 15500, CZ
(740) HALAXOVÁ & HALAXOVÁ, TETRAPAT, RNDr. Zdeňka Halaxová, Dukelská 891/4, Olomouc, 77200
(510) (35) systematizace informací do databází, reklamní, inzertní a propagační činnost, marketing, zprostředkování obchodu, automatizované zpracování dat, poskytování informací v oblasti obchodu, propagace, reklamy v dalších oblastech obsažených v této třídě, marketingová činnost, průzkumy trhu, šíření obchodních informací prostřednictvím informačních a telekomunikačních sítí, provozování internetového serveru, provozování internetového portálu, on-line nákupní a prodejní služby, elektronická koordinace a zpracovávání nabídky a poptávky mezi kupujícími a prodávajícími, služby zákaznického přístupu a informační služby pro kupující a prodávající, zprostředkovatelské a obstaravatelské služby v obchodní oblasti, monitoring tržního prostředí prostřednictvím sítě Internet, poskytování pomoci při provozu obchodu a související reklamní, informační, zprostředkovatelská a obstaravatelská činnost, jako vedení databáze účastníků, párování konkrétních poptávek s nabídkou účastnických subjektů, shromažďování, poskytování, třídění, překlad nebo jiné zpracovávání obchodních nebo podnikatelských informací včetně vytváření, zpracovávání a třídění dat v rámci databází, pomoc při řízení obchodní činnosti, průzkum trhu, šíření propagačních informací, zejména systematizace informací do počítačových databází; (38) provozování internetového serveru, provozování internetového portálu, přenos zpráv a informací, zprostředkování elektronického či telekomunikačního spojení, poskytování přístupů k počítačovým serverům, informační služby na Internetu, zejména úplné či bezúplatné zpřístupňování a uveřejňování informací prostřednictvím Internetu, poskytování informačního servisu prostřednictvím telefonu, mobilní telekomunikační sítě, Internetu, poskytování přístupu na on-line informační služby a databáze, přenos, úplné či bezúplatné poskytování informací, jehož předmětem může být jakákoli datová položka obsažená v databázích, on-line informační a databázové služby, komunikační služby prostřednictvím Internetu,

vnějších a vnitřních sítí, šíření elektronických tiskovin, časopisů, periodik a knih prostřednictvím počítačové, datové, elektronické, telekomunikační nebo informační sítě, provozování informační a datové sítě; (41) elektronické publikování (DTP), poskytování on-line publikací, organizování soutěží, provozování her on-line z počítačové sítě, vydávání knih a časopisů on-line, informace o možnostech zábavy, informace o možnostech rekreace, informace o výchově a vzdělávání, informace o možnostech rozptýlení, publikování a vydávání knih, časopisů a magazinů, služby v oblasti vzdělávání, zábavy a sportu, digitální zpracování obrazu; (42) strukturování a programování či jiné vytváření internetových či intranetových počítačových stránek a nástěnek (webpages a websites) a internetových či intranetových aplikací, včetně jejich instalace, zavádění, aktualizace a údržby, hostování (poskytování volného prostoru) pro internetové či intranetové počítačové stránky a nástěnky (webpages a websites) nebo hostování (poskytování volného prostoru) v rámci těchto stránek či nástěnek, hostování (poskytování volného prostoru) pro internetové či intranetové aplikace, převod (konverze) počítačových programů, dat či jiných údajů v elektronické podobě z různých formátů do jiných formátů, převod (konverze) dokumentů, dat či jiných údajů z fyzických médií na elektronická média.

(511) 35, 38, 41, 42
(210) O-442758

(111) **292040**
(220) 07.11.2006
(151) 22.08.2007
(540)



- (730) **TIMESEAL s.r.o.**, Pražákova 888/66b, Brno, 63900, CZ
(740) HALAXOVÁ & HALAXOVÁ, TETRAPAT, RNDr. Zdeňka Halaxová, Jinonická 80, Praha 5, 15800
(510) (6) obecné kovy a jejich slitiny, kovové stavební materiály, kovové kabely a dráty neelektrické, kovové výrobky patřící do této třídy, kovové trubky, těsnění a těsnicí materiály z kovů, zejména z hliníku, mědi, měkké oceli a korozi vzdorné oceli, ploché kroužky a tvarové výlisky z kovů, hadice kovové; (7) stroje a obráběcí stroje včetně jejich součástí a náhradních dílů, motory (s výjimkou pro pozemní vozidla) včetně jejich součástí a náhradních dílů, vysokotlaké hydraulické hadice, ložiska, čerpadla spadající do této třídy, hydraulické agregáty, hydraulické motory; (9) přístroje vědecké, námořní, geodetické, fotografické, filmové, optické, přístroje pro měření, vážení, signalizaci, kontrolu, záchranu, přístroje pro vyučování, přístroje pro záznam, reprodukci a převod zvuku, obrazu, dat, počítače, telekomunikační a radiokomunikační přístroje a jejich komponenty, elektrické a elektronické monitorovací přístroje, detektory, vše včetně jejich součástí a náhradních dílů, silikonové těsnicí kotoučky, silikonové membrány a plátky, čerpadla spadající do této třídy; (11) přístroje pro osvětlení, topení, výrobu páry, pro vaření, přístroje pro sušení, ventilaci, rozvod vody a sanitární zařízení, přístroje a zařízení pro klimatizaci, zařízení pro rozvod, čištění a úpravu vody, filtry na vodu, stroje a přístroje na čištění vzduchu, odsavače par, ohřivače vzduchu, stroje a přístroje na chlazení vzduchu, stroje a přístroje pro chlazení a mražení, přístroje pro výrobu páry, vše včetně příslušenství a náhradních dílů, těsnění vodovodní, těsnící vodovodní kroužky, čerpadla spadající do této třídy; (16) papír, lepenka a výrobky z nich, zejména těsnicí materiály z těchto materiálů; (17) materiály těsnící, ucpávací a izolační, těsnění a těsnicí materiály z pryže, vulkanfibru, asbestu, klingeritu, plastů a z PTFE, O-kroužky těsnící, těsnicí desky, plochá těsnění, tmelové těsnící, hadice nekovové; (22) těsnící nebo ucpávkové materiály (s výjimkou gumových nebo plastových), surová a zpracovaná vlna, zvířecí chlupy, ucpávkové šňůry.

(511) 6, 7, 9, 11, 16, 17, 22
(210) O-442635

(111) **299811**
(220) 03.11.2006
(151) 13.08.2008
(540)



(730) **Velvarský Jiří Ing.**, Na Čihadle 16, Praha 6, 16000, CZ
(510) (36) makléřství s cennými papíry a související služby.
(511) 36
(210) O-440363

(111) **300056**
(220) 15.02.2006
(151) 27.08.2008
(540)

CLIMATEC

(730) **BAŤA, akciová společnost**, Dlouhá 130, Zlín, 76002, CZ
(740) Václav Müller, patentový zástupce, Filipova 2016, Praha 4, 14800
(510) (10) ortopedické výrobky jako ortopedická obuv; (25) boty všeho druhu;
(35) zprostředkovatelská činnost v oblasti obchodu.
(511) 10, 25, 35
(210) O-434513

(111) **311132**
(220) 07.03.2006
(151) 24.03.2010
(540)



(730) **GOLA nářadí, s.r.o.**, Nádražní 226, Cerhenice, 28102, CZ
(740) Ing. Václav Kratochvíl, patentový zástupce, Tábořská 758/33, Mladá Boleslav, 29301
(510) (6) bedny na nářadí kovové, kleštiny, klíče, kovové montážní klíče, drobné železářské zboží, kovové konstrukce, kovadliny, kovové stavební kování,

kování pro nábytek kovové, drobné kovové zboží, rukojeti pro nářadí kovové, svěrky kovové, kovové upínací stoly, zámky; (7) balicí stroje, brusky (stroje), brusné kotouče (části strojů), čerpadla, obráběcí stroje, filtry, formy (části strojů), hevery (stroje), kladiva v rámci této třídy, kladky, kompresory, manipulační zařízení, mechanické ruční nástroje a nářadí, elektrické nůžky, řezací stroje, strojní sekáče, tvářecí stroje, upínací zařízení strojního nářadí a nástrojů, vysavače prachu, závitové zdvíhací zařízení; (8) brousky, dláta, důlkovače (ruční nástroje), závitové hlavy (ruční nástroje), hoblíky, kapesní nože, ruční kladiva, kleště, maticové klíče, nástroje a nářadí ruční, nože, nůžky, páky (nářadí), pilníky, průbojníky, ruční zvedáky, řezné nástroje ruční, svěrky, škrabky jako ruční nástroje, šroubováky, tvářecí nástroje, upínací pouzdra - sklíčidla (nářadí), vrtáky, závitnice, závitníky (ruční nástroje).

(511) 6, 7, 8
(210) O-435245

(111) **317836**
(220) 05.07.2006
(151) 04.05.2011
(540)



(730) **The Garden Company Limited**, 58 Castle Peak Road, Kowloon, HK
(740) Společná advokátní kancelář Vsetečka Zelený Švorčík Kalenský a partneři, JUDr. Pavel Zelený, Hálkova 2, Praha 2, 12000
(510) (30) sušenky, dorty, cukrářské pečivo a cukrovinky, ledy, kakao, med, sirup.
(511) 30
(210) O-479635

Vzdání se práv k ochranné známce

Vlastník ochranné známky se může podle ustanovení § 30 zákona č. 441/2003 Sb. u Úřadu písemným prohlášením vzdát práv k ochranné známce v rozsahu všech výrobků nebo služeb, pro které byla zapsána, nebo některých z nich. Účinky tohoto prohlášení nastávají dnem doručení prohlášení vlastníka ochranné známky Úřadu a nelze je vzít zpět. V této kapitole je tedy uvedeno datum účinnosti vzdání se práv k ochranné známce. Pokud se vlastník vzdal práv k ochranné známce jen v rozsahu některých výrobků a služeb, je pod příslušným INID kódem zveřejněn rovněž zbývající seznam výrobků a služeb, pro které ochranné známka zůstává zapsána. Tato kapitola dále zahrnuje údaje o ochranných známkách, u kterých vlastník písemným prohlášením omezil rozsah ochrany ve vztahu k prvku ochranné známky.

(111) 347562
(540)



(510) (3) výrobky kosmetické, prostředky pro hygienu zubů a ústní dutiny, zubní pasty a prášky, prostředky pro hygienu těla, zejména mýdla, tělové šampóny, koupelové směsi, vlasové šampóny a jiné prostředky pro mytí a ošetřování vlasů, masážní prostředky pro kosmetické účely, výtažky z bylin a květů pro kosmetické účely, výrobky voňavkářské; (5) výrobky farmaceutické, léčiva, léčivé byliny, výrobky silicí a dietetické pro léčebné účely, léčivé přípravky pro ošetřování zubů a ústní dutiny, léčivé masážní prostředky, dezinfekční prostředky pro hygienické účely, přípravky baktericidní a fungicidní, medicínální nápoje s výjimkou vín, zejména čaje, sirupy k farmaceutickým účelům, bylinné čaje pro léčebné účely; (9) veškeré nosiče informací v rozsahu třídy 9; (16) tiskoviny, periodické a neperiodické publikace všeho druhu zařazené do této třídy, noviny, časopisy, periodika, knihy, katalogy, plakáty, fotografie, kalendáře, samolepky, propagační tiskoviny, papír, lepenka, kancelářské výrobky v rámci třídy; (29) konzervované, sušené i vařené ovoce, zavařeniny, marmelády, ovocné džemy, konzervované, sušené i vařené rostliny a lesní plody všeho druhu spadající do této třídy; (30) čaje všeho druhu včetně bylinných a ovocných, dietetické prostředky a potraviny k neléčebným účelům, rostlinné výtažky do potravin, bombóny, žvýkácké gumy; (35) velkoobchodní a maloobchodní služby s výrobky pro farmaceutické a léčebné účely, zdravotní prevenci a rekondici, dovozní a vývozní agentura, pomoc při řízení obchodní činnosti, zprostředkování obchodních kontaktů, inzertní a propagační činnost, reklamní a propagační činnost, poskytování obchodních informačních produktů, zejména multimediálních informací pro reklamní a obchodní účely, včetně jejich vyhledávání, on-line inzerce a prezentace v počítačové síti Internet, obchodní využití sítě Internet v oblasti vyhledávacích služeb a e-businessu, vydávání reklamních a/nebo náborových textů, propagačních a inzertních tiskovin, rozšiřování reklamních a/nebo inzertních materiálů, obchodní průzkum a analýza trhu, marketing, organizace reklamních a obchodních předváděcích akcí výrobků a služeb, včetně obchodních výstav a jejich doprovodných akcí, distribuce zboží a tiskovin k reklamním účelům, obchodní zastoupení

tuzemských a zahraničních firem a podnikatelských subjektů, obchodní a podnikatelský informační servis, odborné obchodní poradenství a konzultace v rozsahu služeb zahrnutých ve třídě 35.

(511) 3, 5, 9, 16, 29, 30, 35

(210) O-520365

s účinností ode dne 09.11.2015/prohlášení vlastníka o částečném vzdání se práv

(111) 349387

(540)



(510) (35) aktualizování reklamních materiálů, marketingové studie, marketingové a reklamní poradenství, obchodní nebo podnikatelské informace, obchodní nebo podnikatelské poradenství, obchodní nebo podnikatelský průzkum, obchodní reklama, poskytování obchodních nebo podnikatelských informací, překlad informací do počítačových databází, systemizace informací do počítačových databází, všechny formy a prostředky propagace ve všech druzích komunikačních prostředků či mediích a všemi druhy nosičů informací, reklamní agentury, aktualizování, pronájem, rozšiřování nebo zaslání reklamních materiálů, vydávání, zveřejňování, oznamování nebo publikování reklamních textů, reklama on-line v počítačové síti (Internet), televizní reklama, venkovní reklama, vydávání reklamních nebo náborových, propagačních a inzertních textů, zaslání reklamních materiálů zákazníkům; (43) denní jesle, školky, dočasné ubytování, služby hlídání dětí v rámci této třídy, zajišťování služeb v oblasti stravování dětí, poskytování jídla a nápojů, klubové služby (poskytování jídla a nápojů), centra péče o děti, péče o předškoláky a malé děti v zařízeních denní péče; (45) hlídání dětí.

(511) 35, 43, 45

(210) O-521286

s účinností ode dne 10.11.2015/prohlášení vlastníka o částečném vzdání se práv

Úpravy znění/vyobrazení ochranných známek a seznamu výrobků a služeb

Kapitola obsahuje údaje o ochranných známkách, u kterých na žádost vlastníka ochranné známky došlo v souladu s ustanovením § 27 zákona č.441/2003 Sb. k úpravě ve znění, vyobrazení nebo seznamu výrobků a služeb, pokud tato změna uvádí údaje v ochranné známce do souladu se skutečností, aniž by se tím ochranná známka zásadně změnila. Kapitola dále obsahuje údaje o ochranných známkách, jejichž zápis byl obnoven pouze pro některé z výrobků a služeb v souladu s ustanovením §29 zákona č. 441/2003 Sb.

(111) 204463

(510) (36) pronájem nebytových prostor; (39) pronájem skladových prostor; (42) poskytování vědeckotechnických informací, poskytování odborné pomoci ve věcech týkajících se průmyslového vlastnictví.

(511) 36, 39, 42

(111) 204464

(510) (36) pronájem nebytových prostor; (39) pronájem skladových prostor; (42) poskytování vědeckotechnických informací, poskytování odborné pomoci ve věcech týkajících se průmyslového vlastnictví.

(511) 36, 39, 42

Změny vlastníků ochranných známek

Kapitola obsahuje údaje o ochranných známkách, které byly převedeny nebo přešly ve smyslu ustanovení § 15 odst. 1, 2 a § 16 zákona č. 441/2003 Sb. na jiného vlastníka v rozsahu všech zapsaných výrobků nebo služeb.

Číslo zápisu	Dřívější vlastník	Nynější vlastník	S účinností od
302539	BOHEMIACHLAD spol. s r.o., Možného 818/17, Praha 6 - Ruzyně, 16100, CZ	Šlejhar Milan, Betlémské náměstí 8, Praha 1, 11000, CZ Viták Petr, K hluboké cestě 301, Praha 9 - Satalice, 19000, CZ	12.11.2015
333221	BOHEMIA-SEN s.r.o., Jankovcova 1037/49, Praha 7, 17000, CZ	Atrium Palác Pardubice s.r.o., U Libeňského pivovaru 63/2, Praha 8 - Libeň, 18000, CZ	12.11.2015
342164	BOHEMIA-SEN s.r.o., Jankovcova 1037/49, Praha 7, 17000, CZ	Atrium Palác Pardubice s.r.o., U Libeňského pivovaru 63/2, Praha 8 - Libeň, 18000, CZ	12.11.2015

Změny v údajích o vlastnících ochranných známek

Kapitola obsahuje ochranné známky, u kterých byla v rejstříku ochranných známek vyznačena změna v údajích o vlastnících ve smyslu ustanovení § 27 odst. 2 a 7 zákona č. 441/2003 Sb.

Číslo zápisu	Vlastník	S účinností od
90763	CASTROL LIMITED Technology Centre, Whitchurch Hill, Pangbourne, Reading RG8 7QR, GB	12.11.2015
101570	CASTROL LIMITED Technology Centre, Whitchurch Hill, Pangbourne, Reading RG8 7QR, GB	12.11.2015
165301	CASTROL LIMITED Technology Centre, Whitchurch Hill, Pangbourne, Reading RG8 7QR, GB	12.11.2015
166623	CASTROL LIMITED Technology Centre, Whitchurch Hill, Pangbourne, Reading RG8 7QR, GB	12.11.2015
169624	KAND s.r.o., Opočenská 431, Dobruška, 51801, CZ	12.11.2015
184809	KAND s.r.o., Opočenská 431, Dobruška, 51801, CZ	12.11.2015
187986	KAND s.r.o., Opočenská 431, Dobruška, 51801, CZ	12.11.2015
188445	KAND s.r.o., Opočenská 431, Dobruška, 51801, CZ	12.11.2015
188446	KAND s.r.o., Opočenská 431, Dobruška, 51801, CZ	12.11.2015
205396	U & U Grafický design - Zoran Ujevič, Čilova 271/21, Praha - Veveslavín, 16200, CZ	12.11.2015
210350	KAND s.r.o., Opočenská 431, Dobruška, 51801, CZ	12.11.2015
216918	BIOFERM CZ, spol. s r.o., Banskobystrická 55, Brno, 62100, CZ	12.11.2015
222534	VITTO TEA BOARD, s.r.o., Na Pankráci 1618/30, Praha 4, Nusle, 14000, CZ	11.11.2015
233245	VITTO TEA BOARD, s.r.o., Na Pankráci 1618/30, Praha 4, Nusle, 14000, CZ	11.11.2015
250800	MORYS s. r. o., Korejská 894/9, Ostrava, Přívoz, 70200, CZ	16.11.2015
252712	MORYS s. r. o., Korejská 894/9, Ostrava, Přívoz, 70200, CZ	16.11.2015
252713	MORYS s. r. o., Korejská 894/9, Ostrava, Přívoz, 70200, CZ	16.11.2015
253186	VITTO TEA BOARD, s.r.o., Na Pankráci 1618/30, Praha 4, Nusle, 14000, CZ	11.11.2015
253187	VITTO TEA BOARD, s.r.o., Na Pankráci 1618/30, Praha 4, Nusle, 14000, CZ	11.11.2015
253719	VITTO TEA BOARD, s.r.o., Na Pankráci 1618/30, Praha 4, Nusle, 14000, CZ	11.11.2015
255687	MORYS s. r. o., Korejská 894/9, Ostrava, Přívoz, 70200, CZ	16.11.2015
264554	VITTO TEA BOARD, s.r.o., Na Pankráci 1618/30, Praha 4, Nusle, 14000, CZ	11.11.2015
265387	VITTO TEA BOARD, s.r.o., Na Pankráci 1618/30, Praha 4, Nusle, 14000, CZ	11.11.2015
265388	VITTO TEA BOARD, s.r.o., Na Pankráci 1618/30, Praha 4, Nusle, 14000, CZ	11.11.2015
265389	VITTO TEA BOARD, s.r.o., Na Pankráci 1618/30, Praha 4, Nusle, 14000, CZ	11.11.2015
267083	VITTO TEA BOARD, s.r.o., Na Pankráci 1618/30, Praha 4, Nusle, 14000, CZ	11.11.2015
269763	VITTO TEA BOARD, s.r.o., Na Pankráci 1618/30, Praha 4, Nusle, 14000, CZ	11.11.2015
270396	VITTO TEA BOARD, s.r.o., Na Pankráci 1618/30, Praha 4, Nusle, 14000, CZ	11.11.2015
270397	VITTO TEA BOARD, s.r.o., Na Pankráci 1618/30, Praha 4, Nusle, 14000, CZ	11.11.2015
270398	VITTO TEA BOARD, s.r.o., Na Pankráci 1618/30, Praha 4, Nusle, 14000, CZ	11.11.2015
270399	VITTO TEA BOARD, s.r.o., Na Pankráci 1618/30, Praha 4, Nusle, 14000, CZ	11.11.2015
271971	VITTO TEA BOARD, s.r.o., Na Pankráci 1618/30, Praha 4, Nusle, 14000, CZ	11.11.2015
271972	VITTO TEA BOARD, s.r.o., Na Pankráci 1618/30, Praha 4, Nusle, 14000, CZ	11.11.2015
279933	Sekáčová Kristýna, Na lepším 1263/4, Praha 4, Nusle, 14000, CZ	12.11.2015
281495	KOMA system s.r.o., Na Pankráci 1724/129, Praha 4, 14000, CZ	12.11.2015
281562	PC HELP, a.s., Samešova 1144, Třebíč, Nové Dvory, 67401, CZ	16.11.2015
282805	EUROICE s.r.o., Presy 261, Chrudim II, 53701, CZ	12.11.2015
283578	Prague Trading - výstavba s.r.o., Kotevní 1252/4, Praha 5 - Smíchov, 15000, CZ	12.11.2015
284524	ABET HOLDING, a.s., Blanická 1008/28, Praha 2 - Vinohrady, 12000, CZ	11.11.2015
285875	CASTROL LIMITED Technology Centre, Whitchurch Hill, Pangbourne, Reading RG8 7QR, GB	12.11.2015
288035	VITTO TEA BOARD, s.r.o., Na Pankráci 1618/30, Praha 4, Nusle, 14000, CZ	11.11.2015
288036	VITTO TEA BOARD, s.r.o., Na Pankráci 1618/30, Praha 4, Nusle, 14000, CZ	11.11.2015
288037	VITTO TEA BOARD, s.r.o., Na Pankráci 1618/30, Praha 4, Nusle, 14000, CZ	11.11.2015
288201	VITTO TEA BOARD, s.r.o., Na Pankráci 1618/30, Praha 4, Nusle, 14000, CZ	11.11.2015
288202	VITTO TEA BOARD, s.r.o., Na Pankráci 1618/30, Praha 4, Nusle, 14000, CZ	11.11.2015
296641	Boheminium Mariánské Lázně s.r.o., Liliová 1099, Praha 1 - Staré Město, 11000, CZ	16.11.2015
297405	VITTO TEA BOARD, s.r.o., Na Pankráci 1618/30, Praha 4, Nusle, 14000, CZ	11.11.2015
297796	VITTO TEA BOARD, s.r.o., Na Pankráci 1618/30, Praha 4, Nusle, 14000, CZ	11.11.2015
298443	ROVS-Rožnovský vzdělávací servis s.r.o., Maničky 163/7, Brno, Žabovřesky, 61600, CZ	12.11.2015

Číslo zápisu	Vlastník	S účinností od
302539	BOHEMIACHLAD spol. s r.o., Možného 818/17, Praha 6 - Ruzyně, 16100, CZ	12.11.2015
302655	VITTO TEA BOARD, s.r.o., Na Pankráci 1618/30, Praha 4, Nusle, 14000, CZ	11.11.2015
302944	MM GROUP, s.r.o., Úzká 1378/13, Havířov, Prostřední Suchá, 73564, CZ	16.11.2015
312860	VITTO TEA BOARD, s.r.o., Na Pankráci 1618/30, Praha 4, Nusle, 14000, CZ	11.11.2015
319923	MIES stavby s.r.o., Na Františku 1471/9, Horní Suchá, 73535, CZ	16.11.2015
320225	Wobsah s.r.o., Kaprova 42/14, Praha 1, Staré Město, 11000, CZ	12.11.2015
320970	Obchodní činnost, s.r.o., Heyrovského 1725/7, Ostrava, Poruba, 70800, CZ	12.11.2015
331622	ROVS-Rožnovský vzdělávací servis s.r.o., Maničky 163/7, Brno, Žabovřesky, 61600, CZ	12.11.2015
336323	HACIENDA MEXICANA s.r.o., Dobrovského 96/29, Brno, Královo Pole, 61200, CZ	13.11.2015
337174	HACIENDA MEXICANA s.r.o., Dobrovského 96/29, Brno, Královo Pole, 61200, CZ	13.11.2015
344751	HACIENDA MEXICANA s.r.o., Dobrovského 96/29, Brno, Královo Pole, 61200, CZ	13.11.2015

Ostatní rozhodné údaje a úřední opravy

Kapitola zahrnuje zejména přetřídění seznamu výrobků a služeb v návaznosti na mezinárodní zápis, opravu chyb ve formulaci, prepisů a zjevných nesprávností za účelem uvedení do souladu se skutečností. V této kapitole jsou zveřejňovány jen takové údaje, které nemohou být zveřejněny spolu se zveřejněním přihlášky nebo se zápisem ochranné známky. Dále kapitola obsahuje důležitá úřední sdělení.

(11) **18168**

(21) PUV 2007-19414

Užitný vzor č. zápisu 18168, jehož zánik byl zveřejněn ve Věstníku č. 24 ze dne 17.06.2015, zůstává nadále v platnosti.

(11) **19062**

(21) PUV 2007-19501

Užitný vzor č. zápisu 19062, jehož zánik byl zveřejněn ve Věstníku č. 27 ze dne 08.07.2015, zůstává nadále v platnosti.

(11) **19063**

(21) PUV 2007-19502

Užitný vzor č. zápisu 19063, jehož zánik byl zveřejněn ve Věstníku č. 27 ze dne 08.07.2015, zůstává nadále v platnosti.

(111) **344482**

(210) O-516567

V návaznosti na mezinárodní zápis byly ze třídy 29 do třídy 30 přesunuty následující položky: muesli, cereálie, omáčky, dressinky na potraviny. Dále byla ze třídy 30 přeřazena položka mák do třídy 29 a ze třídy 31 byla přeřazena položka oves mletý a loupaný do třídy 30.

(111) **348134**

(210) O-520679

V návaznosti na mezinárodní zápis OZ se seznam výrobků a služeb opravuje následovně: (6) kovové stavební a konstrukční materiály a prvky, kovové přemístitelné konstrukce a kovové stavby, kovové železářské zboží, kovové příruby, kotevní kovové příruby, kovové trubky s přírubou, kovové spojky, kovové spojovací čepy, kovové spojky na trubky, kovové spojky pro kovová potrubí, kovové spojky na potrubí; (37) instalace průmyslových zařízení, instalace vyrobených stavebních prvků, izolační a těsnící práce v interiéru, izolační práce, montáž izolačních materiálů, montáž stavebních konstrukcí, opravné stavební práce, opravy železářského zboží, poradenské služby pro montáž zařízení, poradenské služby pro pokládání potrubí, poradenské služby pro údržbu zařízení, přestavba (opravy) spojek, služby týkající se izolace proti vlhkosti, služby údržby a oprav vedení, služby údržby trubek, služby údržby a oprav v oblasti mechaniky a strojařství; (42) služby v oblasti vědy a technologií a s nimi související služby v oblasti výzkumu a vývoje, inženýrské služby, navrhování forem, navrhování výrobků, navrhování potrubí, navrhování matematických modelů, navrhování (průmyslový design), navrhování průmyslových zařízení, návrhy a rozvoj výrobků, konstrukční návrhy a konzultace, strojírenské návrhy a poradenství, technické návrhy a konzultace, návrhářské a technické poradenství, služby v oblasti konstrukčních návrhů, služby průmyslového návrháře a inženýra, navrhování mechanických a mikromechanických součástí.
