

Číselné INID kódy pro označování bibliografických dat technických řešení

INID Codes for the identification of bibliographic data of technical solutions

(Standard WIPO ST. 9 a ST. 80)

(11)	číslo patentu/zápisu/osvědčení	(11)	Number of the patent/registration/certification
(15)	datum zápisu průmyslového vzoru	(15)	Industrial design registration date
(21)	číslo přihlášky/žádosti	(21)	.Application number
(22)	datum podání přihlášky/žádosti	(22)	Date of application filling
(23)	údaje o výstavní prioritě	(23)	Exhibition priority data
(28)	počet průmyslových vzorů	(28)	Number of industrial designs included in the application
(31)	číslo prioritní přihlášky	(31)	Number of priority application
(32)	datum podání prioritní přihlášky	(32)	Filing date of priority application
(33)	země priority	(33)	Priority country
(40)	datum zveřejnění přihlášky vynálezu	(40)	Date of publication of patent application
(45)	datum zveřejnění zapsaného průmyslového vzoru	(45)	Publication date of the registered industrial design
(47)	datum zveřejnění udělení patentu a zápisu užitého vzoru, datum zápisu užitého vzoru, datum oznámení udělení evropského patentu v Evropském patentovém věstníku	(47)	Publication date of patent granting and publication date of utility model registration, registration date of utility model, publication date of European patent granting in the European patent bulletin
(51)	mezinárodní patentové třídění/Locarnské třídění průmyslových vzorů	(51)	International Patent Classification/ Locarno Classification for Industrial Designs
(54)	Název	(54)	Title
(55)	vyobrazení průmyslového vzoru	(55)	Reproduction of the industrial design
(57)	Anotace	(57)	Abstract
(68)	číslo základního patentu	(68)	Number of the basic patent
(71)	označení přihlašovatele/žadatele	(71)	Applicant
(72)	označení původce	(72)	Inventor
(73)	označení majitele/vlastníka	(73)	Owner
(74)	označení zástupce	(74)	Attorney's name and address
(86)	číslo mezinárodní přihlášky	(86)	International application number
(87)	číslo mezinárodního zveřejnění	(87)	International publication number
(92)	datum a číslo první registrace přípravku pro Českou republiku	(92)	Date and number(s) of the first authorization to market the product in the CZ
(93)	datum, číslo a země první registrace přípravku v rámci Společenství	(93)	Date, number(s) and country of the first authorization to market the product in the EEC
(94)	doba platnosti osvědčení	(94)	Term of certification validity
(95)	označení a typ přípravku	(95)	Name of the product and product type
(96)	datum podání a číslo evropské patentové přihlášky	(96)	European patent application filling date and number
(97)	datum zveřejnění a číslo zveřejnění evropské patentové přihlášky v Evropském patentovém věstníku	(97)	European patent application publication date and publication number in the European patent bulletin

Číselné INID kódy pro označování bibliografických dat ochranných známek

INID codes and minimum required for the identification of bibliographic data relating to marks

(Standard WIPO ST.60)

(111)	Číslo zápisu ochranné známky (registrace)	(111)	Number of registration
(151)	Datum zápisu ochranné známky	(151)	Date of the registration
(210)	Číslo přihlášky ochranné známky (spisu)	(210)	Number of the application
(220)	Datum podání přihlášky	(220)	Date of filing of the application
(320)	Datum vzniku práva přednosti	(320)	Date of the first application
(442)	Datum zveřejnění přihlášky po průzkumu	(442)	Date of the publication of the examined application
(450)	Datum zveřejnění zápisu ochranné známky ve Věstníku	(450)	Date of publication of the registration
(510)	Seznam výrobků a služeb	(510)	List of goods and/or services
(511)	Číslo třídy výrobků a služeb	(511)	Number of the class of goods and/or services
(526)	Omezení rozsahu ochrany o prvek	(526)	Disclaimer
(540)	Znění nebo vyobrazení ochranné známky	(540)	Reproduction of the mark
(551)	Kolektivní ochranná známka	(551)	Collective mark
(554)	Prostorová ochranná známka	(554)	Three-dimensional mark
(558)	Ochranná známka tvořená pouze barvou nebo kombinací barev	(558)	Mark consisting exclusively of one or several colours
(583)	Datum právní moci rozhodnutí/výsledek rozhodnutí	(583)	Date of the legal force of the decision/ result of the decision
(591)	Údaje o barevnosti ochranné známky	(591)	Information concerning colour
(730)	Přihlašovatel/vlastník ochranné známky	(730)	The applicant or the holder of the mark
(740)	Zástupce	(740)	Name and address of the representative
(811)	Mezinárodní číslo zápisu ochranné známky	(811)	Number of the international registration
(890)	Kód státu ochrany mezinárodní ochranné známky	(890)	INID code of the state of the international mark

Kódy pro kódování záhlaví oznámení publikovaných ve Věstníku

(Standard WIPO ST. 17)

BB9A	zveřejněné přihlášky vynálezů	MK1K	zánik užitého vzoru uplynutím doby platnosti
FG1K	zapsané užité vzory	MK4A	zánik patentů uplynutím doby platnosti
FG4A	udělené patenty	MK4F	zánik autorských osvědčení uplynutím doby platnosti
FG4Q	zapsané průmyslové vzory	MK4Q	zánik průmyslového vzoru uplynutím doby ochrany
LD3K	částečný výmaz užitého vzoru	MM4A	zánik patentů pro nezaplacení ročních poplatků
LD4Q	částečný výmaz průmyslového vzoru	MM4F	zánik autorských osvědčení pro nezaplacení ročních poplatků
MA4A	zánik patentu vzdáním se	ND1K	prodloužení platnosti užitého vzoru
MA4F	zánik autorských osvědčení vzdáním se	ND4Q	obnova doby ochrany průmyslového vzoru
MC3K	výmaz užitého vzoru	PA4A	změna autorského osvědčení na patent
MC4A	zrušení patentu	PC9A	změna dispozičního práva k vynálezu
MC4F	zrušení autorského osvědčení	PD1K	převod práv a ostatní změny majitelů užitého vzoru
MC4Q	výmaz průmyslového vzoru	PD4A	převod práv a ostatní změny majitelů patentů
MH1K	zánik užitého vzoru vzdáním se	PD4Q	převod práv a ostatní změny vlastníků průmyslových vzorů
MH4A	částečné zrušení patentu	QA9A	nabídka licence
MH4F	částečné zrušení autorského osvědčení	SB4A	zapsané patenty do rejstříku po odtajnění
MH4Q	zánik průmyslového vzoru vzdáním se	SB4F	zapsaná autorská osvědčení do rejstříku po odtajnění

Opravy Změny Různé

Opravy u přihlášek vynálezů s žádostí o udělení patentu

HA9A	jmenování vynálezce		
HB9A	oprava jmen	HG9A	oprava chyb v třídění
HC9A	změna jmen	HH9A	oprava nebo změna všeobecně
HD9A	oprava adres	HK9A	tiskové chyby v úředních věstnících
HE9A	změna adres		
HF9A	oprava dat		

Opravy ochranných dokumentů

Patenty	autorská osvědčení	užité vzory	průmyslové vzory	
TA4A	TA4F	TA1K	TA4Q	jmenování vynálezce
TB4A	TB4F	TB1K	TB4Q	oprava jmen
TC4A	TC4F	TC1K	TC4Q	změna jmen
TD4A	TD4F	TD1K	TD4Q	oprava adres
TE4A	TE4F	TE1K	TE4Q	změna adres
TF4A	TF4F	TF1K	TF4Q	oprava dat
TG4A	TG4F	TG1K	TG4Q	oprava chyb v třídění
TH4A	TH4F	TH1K	TH4Q	oprava nebo změna všeobecně
TK9A	TK9F	TK1K	TK4Q	tiskové chyby v úřed. věstnících

Kódy pro označování zemí a mezinárodních organizací použité ve věstníku

AT	Rakousko
BR	Brazílie
CH	Švýcarsko
CN	Čína
CY	Kypr
CZ	Česká republika
FR	Francie
GB	Velká Británie
KR	Korejská republika
LI	Lichtenštejnsko
NL	Nizozemsko
NO	Norsko
SE	Švédsko
SG	Singapur
SK	Slovensko
US	Spojené státy americké

Kódy pro označování států USA použité ve věstníku

AL	Alabama
CA	California
DE	Delaware
GA	Georgia
MA	Massachusetts
MI	Michigan
NJ	New Jersey
WI	Wisconsin

BB9A

Zveřejněné přihlášky vynálezů - přehled podle čísel přihlášek

Dále uvedené přihlášky vynálezů byly zveřejněny dnem, uvedeným ve Věstníku podle zákona č. 527/1990 Sb., o vynálezech a zlepšovacích návrzích, ve znění pozdějších předpisů, a jsou k dispozici v patentové knihovně Úřadu průmyslového vlastnictví, Antonína Čermáka 2a, 160 68, Praha 6.

2013-835	B 01 D 39/14	(2006.01)	2014-223	F 01 D 1/06	(2006.01)
2013-1037	A 61 K 38/06	(2006.01)	2014-225	C 07 J 75/00	(2006.01)
2013-1038	A 61 K 38/06	(2006.01)	2014-226	B 01 D 53/74	(2006.01)
2014-51	C 08 L 67/00	(2006.01)	2014-227	F 25 D 17/02	(2006.01)
2014-76	C 08 L 5/08	(2006.01)	2014-229	A 61 D 3/00	(2006.01)
2014-164	B 62 D 1/185	(2006.01)	2014-231	C 02 F 9/12	(2006.01)
2014-185	C 21 D 1/62	(2006.01)	2014-232	C 07 D 233/86	(2006.01)
2014-213	C 07 D 417/08	(2006.01)	2014-295	C 07 D 491/048	(2006.01)
2014-215	A 01 G 9/08	(2006.01)	2014-489	G 01 S 17/66	(2006.01)
2014-217	C 07 C 67/02	(2006.01)	2014-550	B 25 J 17/00	(2006.01)
2014-220	E 04 F 11/02	(2006.01)	2015-528	F 03 D 3/00	(2006.01)
2014-222	F 02 G 1/043	(2006.01)			

Zveřejněné přihlášky vynálezů - řazené podle MPT

- (51) **A01G 9/08** (2006.01)
A01C 11/02 (2006.01)
- (21) **2014-215**
(71) Mendelova univerzita v Brně, Brno, CZ
(72) Střítecký Josef Ing., Jaroměřice nad Rokytnou, CZ
Cafourek Josef Ing., Ph.D., Lipník, CZ
Maděra Petr doc. Dr. Ing., Brno, CZ
- (54) **Způsob pikýrování rostlin a prostředek k jeho provádění**
(22) 02.04.2014
(57) Vynález se týká způsobu pikýrování rostlin, při kterém se kořenový systém (7) pikýrované rostliny (8) vkládá do substrátu. Kořenový systém (7) pikýrované rostliny (8) se v napřímeném stavu uloží do vodiče (2) prostředku pro pikýrování, prostředek pro pikýrování s uloženým kořenovým systémem (7) pikýrované rostliny (8) se následně jednosměrným pohybem protáhne vrstvou substrátu a v určené hloubce v substrátu se uvolní uložení kořenového systému (7) z vodiče (2) a prostředek pro pikýrování se pokračováním svého jednosměrného pohybu vyjme ze substrátu. Vynález se také týká prostředku pro pikýrování rostlin, který obsahuje bodec (1), který je na svém horním konci opatřen podélným vodičem (2) kořenového systému (7) pikýrované rostliny (8).
- (51) **B27B 21/00** (2006.01)
E04G 5/00 (2006.01)
- (21) **2014-229**
(71) Výzkumný ústav živočišné výroby, v.v.i., Praha- Uhřetěves, CZ
(72) Daněk Petr MVDr., CSc., Doudleby nad Orlicí, CZ
(54) **Operační stůl pro miniaturní prasata**
(22) 04.04.2014
(57) Operační stůl pro miniaturní prasata, kde nohy (1) stolu jsou tvořeny dvěma dvojicemi překřížených trubek ve tvaru písmene X, pracovní místo je tvořeno třemi rovnoběžnými trubkami, přičemž podélná osa (2) pracovního místa je tvořena trubkou spojující nohy (1) v místě jejich křížení, boční hrany (3) pracovního místa tvoří trubky, připojené k nohám (1) nad jejich křížením, přičemž jedna dvojice noh (1) stolu je v horní části delší a tvoří pevný držák (4) pro pánev miniprasete, kdy pohyblivý jezdec (5) ve tvaru X pro fixaci miniprasete je nasazen na trubky pracovního místa a umožňuje nastavení velikosti stolu podle velikosti miniprasete.
- (74) **PATENTOVÁ KANCELÁŘ, Mgr. Hana Jirkalová, Michelská 18/12a, Praha 4, 14000**

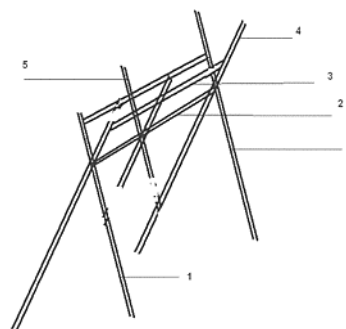
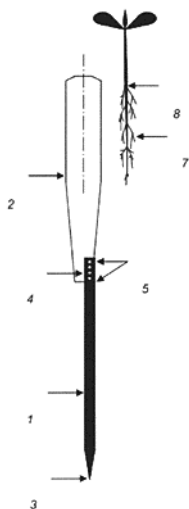

- (51) **A61D 3/00** (2006.01)
A22B 1/00 (2006.01)
B25H 1/06 (2006.01)
- (51) **A61K 38/06** (2006.01)
A61K 9/16 (2006.01)
- (21) **2013-1037**
(71) C2P s. r. o., Chlumeck nad Cidlinou, CZ
(72) Hromádka Róbert MUDr., Hradec Králové, CZ
Šandriková Viera Mgr., 04001 Košice, SK
Beran Miloš Ing., Praha 5, CZ
Hromádka Peter MUDr., Liberec, CZ
- (54) **Glutathionový přípravek a způsob jeho výroby**
(22) 19.12.2013
(57) Glutathionový přípravek je tvořen mikročásticemi o velikosti 10 až 300 µm, které obsahují koacervační komplex alginátu se želatinou ve složení 2

až 70 dílů hmotn. alginátu vápenatého, 5 až 70 dílů hmotn. želatiny a 2 až 70 dílů hmotn. glutationu či jeho etylétery. Přípravek může navíc obsahovat 1 až 60 dílů hmotn. acetátu ftalátu celulózy, který tvoří vnější obal částic. Způsob výroby přípravku spočívá v tom, že roztok želatiny o koncentraci 0,5 až 50 % hmotn./obj., obsahující glutation či jeho etylétery v koncentraci 0,5 až 20 % hmotn./obj. je smíšen s roztokem alginátu sodného o koncentraci 0,5 až 20 % hmotn./obj. v objemovém poměru v rozsahu 1:10 až 10:1 a ponechán reagovat při pH v rozmezí 2,5 až 4,5 při teplotě v rozmezí 35 až 70 °C a vzniklé mikročástice jsou stabilizovány síťováním alginátové složky vápenatými ionty ve vodném roztoku. Přípravek může být doplněn o biotin.

(74) Jan Brykner, Resslerova 741, Hradec Králové, 50002

(51) **A61K 38/06** (2006.01)
A61K 9/16 (2006.01)

(21) **2013-1038**

(71) C2P s. r. o., Chlumec nad Cidlinou, CZ
(72) Hromádka Róbert MUDr., Hradec Králové, CZ
Šandriková Viera Mgr., 04001 Košice, SK
Beran Miloš Ing., Praha 5, CZ
Hromádka František, 91101 Trenčín, SK
Hromádková Mária, Trenčín, SK

(54) **Glutathionový přípravek a způsob jeho výroby**

(22) 19.12.2013

(57) Glutathionový přípravek je tvořen mikročásticemi o velikosti 5 až 200 µm, které obsahují alginát vápenatý v koncentraci 10 až 90 % hmotn. a glutation či jeho etylétery v koncentraci 10 až 90 % hmotn. Glutathionový přípravek může navíc obsahovat acetát ftalátu celulózy, který tvoří vnější obal částic nebo může být doplněn biotinem.

(74) Jan Brykner, Resslerova 741, Hradec Králové, 50002

(51) **B01D 39/14** (2006.01)
B82Y 30/00 (2011.01)
A62B 23/00 (2006.01)

(21) **2013-835**

(71) Technická univerzita v Liberci- Katedra strojírenské technologie Oddělení tváření kovů a zpracování plastů, Liberec 1, CZ
(72) Seidl Martin Ing., Hradec Králové, CZ
Ševčík Ladislav prof. Ing., CSc., Liberec 11, CZ

(54) **Rovinný filtr s tvarově nestabilním filtračním materiálem obsahujícím vrstvu nanovláken**

(22) 31.10.2013

(57) Podstata technického řešení podle tohoto vynálezu spočívá v tom, že tvarově nestabilní nosné médium je podepíráno jednotlivými částmi – žebry filtru. Žebra filtru jsou vytvořena na obou plastových dílech z obou stran a oba díly do sebe zapadají. Nosné médium s filtrační vrstvou se skládá přímo do vnitřního dílu filtru. Vnější díl se pak přiklopí na vnitřní díl s naskládanou filtrační vrstvou. Podepření umožňuje udržovat tvarově nestálý materiál v požadovaném tvaru a poloze. Tím, že je nosné médium ve filtru přesně geometricky vedeno, je ho též možné ve filtru mechanicky zachytit a těsnit bez přidavných lepidel.

(74) RETROPATENT s.r.o., Mgr. Kamil Kolátor, Dobiášova 1246/29, Liberec VI, 46006

(51) **B01D 53/74** (2006.01)

(21) **2014-226**

(71) Pliska Jan, Březová Jančí, CZ
Plisková Eva, Březová Jančí, CZ
(72) Pliska Jan, Březová Jančí, CZ
Plisková Eva, Březová Jančí, CZ

(54) **Separční jednotka pro dočišťování vodíku**

(22) 04.04.2014

(57) Separční jednotka pro dočišťování vodíku je tvořena pláštěm (1) tlakové nádoby, v němž je uspořádána alespoň jedna separační porózní přepážka (21) propouštějící vodík, jež je upevněna na nosnících (13), kde do separačního prostoru nad touto přepážkou je zaústěn odvod (2) odpadních plynů, přičemž vrchní část (12) pláště (1) tlakové nádoby se směrem vzhůru zužuje a je opatřena odvodem (5) vyčištěného vodíku, zatímco dno (7) pláště (1) tlakové nádoby je opatřeno odkalovacím ventilem (19), který

je zaústěn do odvodu (20) vodního kondenzátu a odpadního plynu, přičemž na vnější straně dna (7) pláště (1) tlakové nádoby je upevněn nátrubek (16) přívodu čištěného vodíku.

(74) INPARTNERS GROUP, Ing. Dušan Kendereški, Lidická 51, Brno, 60200

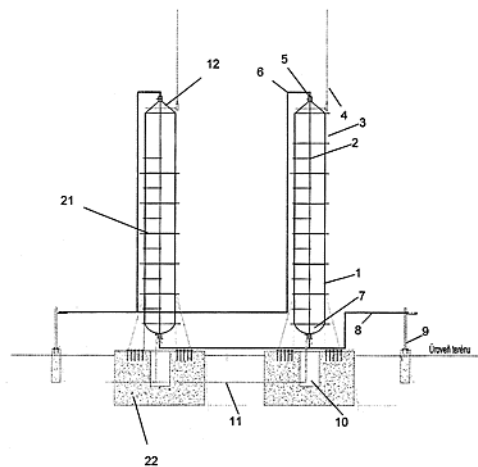

(51) **B25J 17/00** (2006.01)
B25J 9/04 (2006.01)
B25J 11/00 (2006.01)
B23Q 1/48 (2006.01)
B23Q 1/32 (2006.01)
B23Q 7/00 (2006.01)
F16M 11/14 (2006.01)
F16C 11/06 (2006.01)

(21) **2014-550**

(71) ČVUT v Praze, Fakulta strojní, Praha 6, CZ
(72) Valášek Michael prof. Ing., DrSc., Praha 4, CZ
Štorkán Jaroslav Bc., Most, CZ

(54) **Zařízení pro řízení sférického pohybu tělesa**

(22) 18.08.2014

(57) Zařízení pro řízení sférického pohybu tělesa (1) spojeného s rámem (5) sférickým kloubem (2) uspořádaným na stopce spojující těleso (1) s rámem (5), přičemž stopka je dělená a sférický kloub (2) s alespoň dvěma rotačními stupni volnosti je uspořádán mezi první částí (7) stopky, která je pevně uchycena k rámu (5), a druhou částí (8) stopky, která je pevně uchycena k tělesu (1), a prostřednictvím ovládacích ramen (3) s posuvnými pohony (4) uspořádanými na rámu (5), přičemž počet paralelních ramen (3) s posuvnými pohony (4) je tři a alespoň jedno rameno (3) je k posuvnému pohonu (4) připojeno rotačním kloubem (6), přičemž další rameno/a (3) je/jsou k posuvnému/ým pohonu/ům (4) připojeno/a sférickým kloubem (11).

(74) Ing. Karel Novotný, Žufanova 1099/2, Praha 6, 16300

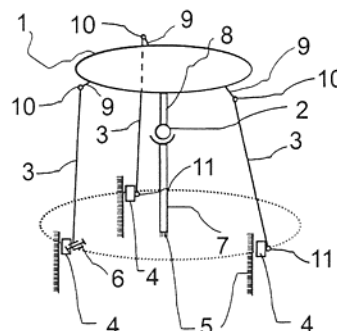

- (51) **B62D 1/185** (2006.01)
F16B 7/10 (2006.01)
- (21) **2014-164**
- (71) ZLKL, s.r.o., Loštice, CZ
- (72) Franc Josef, Ústí nad Orlicí, CZ
- (54) **Výsuvná spojovací tyč řízení**
- (22) 19.03.2014
- (57) Výsuvná spojovací tyč řízení zejména pro vestavby vozidel, se sestává z vzájemně teleskopicky uspořádaných prvků: hlavní řídicí tyče (1), středního nástavce (2) a horního nástavce (3). Spodní konec hlavní řídicí tyče (1) je uzpůsobeno pro umožnění její montáže do systému řízení vozidla a horní nástavec (3) je opatřen spojovacím členem (5) uzpůsobeným pro připojení tyče řízení k výklopné části vozidla a pro její připojení k ovládacímu prvku řízení vozidla. Na horním konci hlavní řídicí tyče (1) je vytvořeno shora otevřené pouzdro (12) a spojovací člen (5) sestává z hlavice (51), tvar jejíž vnějšího obrysu odpovídá vnitřní dutině pouzdra (12), kde tyto oba do sebe zasunutelné díly jsou opatřeny prostředky pro bezvúlové spojení hlavní řídicí tyče (1) a spojovacího členu (5). Hlavní řídicí tyč (1) je i střední nástavec (2) jsou ve svých horních částech upraveny pro možné zachycení pojistných prvků (4) zabudovaných ve spodních částech vnitřních dutin středního nástavce (2) a horního nástavce (3).

(74) Ing. Petr Soukup, Vídeňská 8, Olomouc, 77200

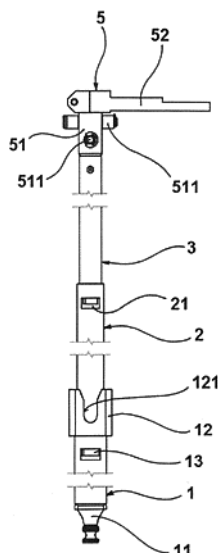

- (51) **C02F 9/12** (2006.01)
C02F 1/48 (2006.01)
C02F 3/00 (2006.01)
- (21) **2014-231**
- (71) Technická univerzita v Liberci, ústav pro nanomateriály, pokročilé technologie a inovace, Liberec, CZ
- (72) Křiklavová Lucie Ing., Ph.D., Liberec 30, CZ
Lederer Tomáš Ing., Ph.D., Šimonovice- Minkovice, CZ
Truhlář Martin Ing., Ph.D., Liberec 6, CZ
Jirků Vladimír prof. RNDr., DrSc., Praha 6, CZ
Kozlíček Zdeněk Mgr., Třeboň, CZ
- (54) **Způsob podpory mikrobiálních společenstev a zařízení pro tento způsob**
- (22) 07.04.2014
- (57) Základem technologie je zařízení generující specifické magnetické pole. Vhodným řešením pro reálnou aplikaci této technologie na čistírnách odpadních vod je zařízení, které je tvořeno permanentními magnety, ale simuluje pole proměnné, tzv. stacionární pole s proměnnou magnetickou indukcí. Další možností zajištění magnetického pole je využití točivého magnetického pole, jež je vytvořeno soustavou nejméně dvou magnetických cívek napájené střídavým napětím. Další možností je vytvoření magnetického pole pomocí jedné cívky napájené stejnosměrným

nebo střídavým napětím umístěné na feromagnetickém profilu, jehož konce jsou zakončeny pólovými nástavci. S výhodou je roztok s biomasou odebírán z dosazovací nádrže kde se nachází v koncentrované podobě, odkud protéká skrze kontaktor zpět do bioreaktoru.

- (74) RETROPATENT s.r.o., Mgr. Kamil Kolátor, Dolní nám. 679/5, Jablonec nad Nisou, 46601
-
- (51) **C07C 67/02** (2006.01)
C07C 67/48 (2006.01)
- (21) **2014-217**
- (71) Kučera Radomír Ing., Ústí nad Labem, CZ
Melichar Luboš Ing., Ústí nad Labem, CZ
Nikl Stanislav Ing., Ústí nad Labem, CZ
- (72) Kučera Radomír Ing., Ústí nad Labem, CZ
Melichar Luboš Ing., Ústí nad Labem, CZ
Nikl Stanislav Ing., Ústí nad Labem, CZ
- (54) **Způsob přípravy alkylesterů mastných kyselin**
- (22) 02.04.2014
- (57) Způsob přípravy esterů mastných kyselin esterifikací olejů a tuků metanolem nebo etanolem při kombinaci diskontinuální esterifikace ve vsádkových reaktorech s kontinuálním purifikačním procesem spočívá v dokonalém míchání rychloběžnými excentricky umístěnými míchadly a mžítkovým oddestilování zbytků esterifikujícího alkoholu. Vysoce účinné míchání umožňuje dostatečně vysoký stupeň konverze při esterifikaci pouze v jednom stupni. Mžítkové oddestilování zbytků esterifikujícího alkoholu výrazně zlepši separaci zbytků glycerinové fáze z vrstvy alkylesteru. Finální produkt splňuje normy kvality pro motorová paliva.

(74) Ing. Stanislav Nikl, Zlatá stezka 323, Ústí nad Labem, 40321

-
- (51) **C07D 233/86** (2006.01)
- (21) **2014-232**
- (71) Zentiva, k.s., Praha 10- Dolní Měcholupy, CZ
- (72) Stach Jan, Praha 9, CZ
Klecán Ondřej, Český Brod, CZ
Lehnert Petr, Praha 10, CZ
Rymeš Jan, Hradec Králové, CZ
- (54) **Způsob výroby enzalutamidu**
- (22) 07.04.2014
- (57) Předmětem tohoto vynálezu je nový způsob výroby enzalutamidu vzorce I, který se připraví reakcí intermediátu vzorce XI s isothiokyanátem vzorce VII ve vhodném rozpouštědle za přítomnosti báze a alkoholu obecného vzorce R-OH jako aditiva, kde R je alkyl s počtem uhlíků C₁-C₂₀, aryl s počtem uhlíků C₆-C₁₆ nebo substituovaný aryl s počtem uhlíků C₆-C₁₆. Podstatou řešení je překvapivý efekt přidaného alkoholu obecného vzorce R-OH, který zabraňuje bočním reakcím. Postup je také o jeden krok kratší než již známé postupy.

(74) Rott, Růžička & Guttman Patentová, známková a advokátní kancelář, Ing. Jana Fuchsová, Vinohradská 37, Praha 2, 12000

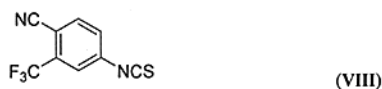
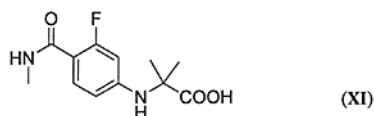
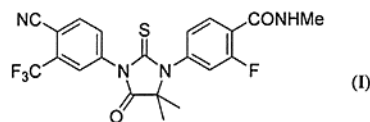

- (51) **C07D 417/08** (2006.01)
A61K 31/498 (2006.01)
A61K 31/428 (2006.01)
A61P 35/00 (2006.01)
- (21) **2014-213**
- (71) Vysoká škola chemicko- technologická v Praze, Praha 6- Dejvice, CZ
Ústav molekulární genetiky AV ČR, v. v. i., Praha 4, CZ
1. LF University Karlovy, Praha 2, CZ
- (72) Bříza Tomáš Ing., Ph.D., Praha 4, CZ
Kejík Zdeněk Ing., Ph.D., Sokolov, CZ
Havlík Martin Ing., Ph.D., Praha 6, CZ
Dolenský Bohumil doc. Ing., Ph.D., Stochov, CZ
Kaplánek Robert Ing., Ph.D., Praha 10, CZ
Králová Jarmila RNDr., CSc., Praha 2, CZ
Rimpelová Silvie Ing., Doksy, CZ
Ruml Tomáš prof. Ing., CSc., Praha 10, CZ
Martásek Pavel prof. MUDr., DrSc., Praha 4, CZ
Král Vladimír Prof. RNDr., DSc., Praha 2, CZ
- (54) **Využití nových typů pentamethiniových solí s expandovanou quinoxalinovou jednotkou v protinádorové terapii**
- (22) 01.04.2014
- (57) Předmětem vynálezu jsou pentamethiniové sole s inkorporovanou expandovanou chinoxalinovou jednotkou obecného vzorce I, využitelné jako prostředek s cytostatickým účinkem pro nádorové buněčné linie a k potlačení růstu nádoru a pro přípravu prostředku pro značení mitochondrií.
- (74) VŠCHT Praha, odd. VaV, Ing. Iveta Pospíšilová, Technická 5, Praha 6, 16628

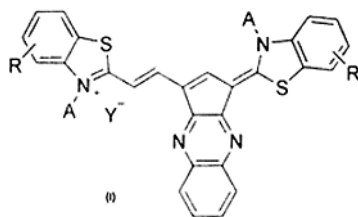

- (51) **C07D 491/048** (2006.01)
A61K 31/4355 (2006.01)
- (21) **2014-295**
- (71) Masarykova univerzita, Brno, CZ
Fakultní nemocnice u sv. Anny v Brně, Brno, CZ
- (72) Paruch Kamil Mgr., Ph.D., Tišnov, CZ
Petrůjová Michaela Mgr., Ostrožská Nová Ves, CZ
- (54) **Substituované furo[3,2-b]pyridiny pro použití jako léčiva**
- (22) 30.04.2014
- (57) Předkládané řešení poskytuje substituované furo[3,2-b]pyridiny obecného vzorce I nebo jejich farmaceuticky přijatelné soli či solváty, kde R¹ je fenyl nebo naftyl, případně substituovaný substituentem vybraným ze skupiny zahrnující methyl, methoxy, methylthio, F, Cl, Br; R² je vybrán ze skupiny zahrnující -NR³(CR³R⁵)_pNR⁶R⁷ nebo -NR³(CR⁴R⁵)_pOR⁸; R³ je vybrán ze skupiny zahrnující H, methyl, ethyl, propyl, isopropyl; R⁴ je H; R⁵ je H; R⁶ je vybrán ze skupiny zahrnující H, methyl, ethyl, propyl, isopropyl; R⁷ je vybrán ze skupiny zahrnující H, methyl, ethyl, propyl, isopropyl; R⁸ je vybrán ze skupiny zahrnující H, methyl, ethyl, propyl, isopropyl; p je v rozmezí 2 až 7. Tyto látky jsou vhodné pro použití jako léčiva, zejména léčiva pro léčbu hematologických maligních onemocnění.
- (74) INVENTIA s.r.o., RNDr. Kateřina Hartvichová, Na Bělidle 3, Praha 5, 15000

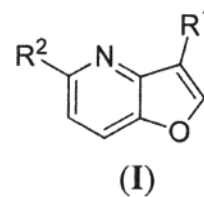

- (51) **C07J 75/00** (2006.01)
C07J 1/00 (2006.01)
- (21) **2014-225**
- (71) Vysoká škola chemicko- technologická v Praze, Praha 6, CZ
- (72) Jurášek Michal Ing., Haviřov Podlesí, CZ
Lapčík Oldřich prof. RNDr. Dr., Praha 6, CZ
Drašar Pavel prof. RNDr., DSc., Praha 4, CZ
Plicka Jan Ing., CSc., Velké Žemoseky, CZ
- (54) **Nové click-PEG biotinylované deriváty 19-nortestosteronu pro imunoanalytické soupravy**
- (22) 04.04.2014
- (57) Způsob přípravy sloučenin vzorců I až IV, ve kterých je zbytek 5-[(3aS,4S,6aR)-2-oxohexahydro-1H-thieno[3,4-d]imidazol-4-yl]pentanamidu připojen k substituované steroidní součásti, již je 2-([17β]-17-hydroxyestr-4-en-3-yliden]amino}oxy)acetamid, pomocí různých konstruovaných můstků, s výhodou typu 2-[2-(2-{2-[4-(,amino“methyl)-1H-1,2,3-triazol-1-yl]ethoxy}ethoxy)ethoxy]ethan“aminu“ (struktura I), 3-,amino“-1-({3-[4-(13-,amino“-2,5,8,11-tetraoxatridec-1-yl)-1H-1,2,3-triazol-1-yl]propyl}amino)-1-oxopropan-2-sulfonové kyseliny (struktura II), 1-[1-(2-{2-[2-(2-,amino“ethoxy)ethoxy]ethoxy}ethyl)-1H-1,2,3-triazol-4-yl]-2,5,8,11-tetraoxatridekan-13-,aminu“ (struktura III), či 35-[4-(13-,amino“-2,5,8,11-tetraoxatridec-1-yl)-1H-1,2,3-triazol-1-yl]-3,6,9,12,15,18,21,24,27,30,33-undekaoxapentatrikontant-1-,aminu“ (struktura IV). Sloučeniny podle vynálezu se používají pro výrobu imunoanalytických souprav, aniž by jimi byly tyto výroby jakkoliv omezeny.

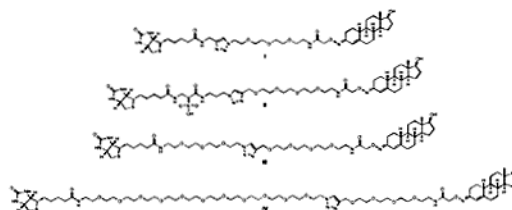

- (51) **C08L 5/08** (2006.01)
C08L 89/06 (2006.01)
C08L 101/16 (2006.01)
C08K 3/02 (2006.01)
B82B 3/00 (2006.01)
A61L 29/12 (2006.01)
- (21) **2014-76**
- (71) Mendelova univerzita v Brně, Brno, CZ
- (72) Kopel Pavel doc. RNDr., Ph.D., Prostějov, CZ
Chudobová Dagmar Mgr., Jihlava, CZ
Čihalová Kristýna Ing., Kostelec u Holešova, CZ
Melichar Lukáš, Kostice, CZ
Ruttkay- Nedecký Branislav Ing. Dr., Brno, CZ
Kizek René prof. Ing., Ph.D., Černá Hora, CZ
Adam Vojtěch doc. RNDr., Ph.D., Brno, CZ
- (54) **Způsob přípravy nanočástic selenu ukotvených v biopolymerní látce a jejich využití jako biofilmu pro zdravotnický materiál**
- (22) 31.01.2014
- (57) Řešení se týká způsobu přípravy nanokompozitního materiálu nanočástic selenu ukotvených v biopolymerní látce, jako například kyselině hyaluronové, kolagenu nebo chitosanu a jeho použití pro zlepšení antimikrobiálních a biokompatibilních vlastností zdravotnického

materiálu. Nanokompozit je nanosen na zdravotnický materiál, jako například lékařský katetr nebo cévní náhradu a po vysušení a vytvrzení je materiál připravený pro použití. Takto upravený zdravotnický materiál má výhody lepší biokompatibility a má antimikrobiální vlastnosti.

- (51) **C08L 67/00** (2006.01)
C08K 3/04 (2006.01)
C08K 7/00 (2006.01)
C09J 167/00 (2006.01)
B29C 65/44 (2006.01)
B29C 65/02 (2006.01)

(21) **2014-51**

- (71) Univerzita Tomáše Bati ve Zlíně, Zlín, CZ
(72) Slobodían Petr doc. Ing., Ph.D., Zlín, CZ
Pelíšková Michaela Ing., Ph.D., Zlín, CZ
Sedláček Tomáš Ing., Ph.D., Vizovice, CZ
Pavlínek Vladimír doc. Dr. Ing., Otrokovice, CZ
Šedivý Petr, Příbram, CZ

(54) **Tavný systém pro spojování termoplastického elastomeru a kovu a způsob spojování**

(22) 22.01.2014

(57) Tavný systém pro spojování TPE a kovu sestává ze 78 až 82 % hmotn. alifatického polyesteru a 18 až 22 % hmotn. diizokyanátů. Tavný systém je s výhodou modifikován přidávkou mikro- a/nebo nanočástic na bázi uhlíku v rozsahu 0,1 až 5 % hmotn. Způsob spojování termoplastického elastomeru a kovu pomocí tohoto tavného systému spočívá v tom, že na zdrsňený kovový povrch o teplotě 280 až 320 °C se přiloží tavný systém ve formě fólie o tloušťce 0,5 až 1,5 mm, po jejím roztavení a rozetření se kov ochladí na teplotu 200 až 220 °C, na vzniklou adhezni vrstvu se přiloží termoplastický elastomer a celek se zalisuje tlakem 10 až 20 kPa po dobu 20 až 30 s.

- (74) Ing. Dana Kreizlová, UTB ve Zlíně, nám. T. G. Masaryka 5555, Zlín, 76001

- (51) **C21D 1/62** (2006.01)
C21D 1/63 (2006.01)
C21D 1/64 (2006.01)
C21D 1/56 (2006.01)
G01N 25/00 (2006.01)

(21) **2014-185**

- (71) Technická univerzita v Liberci, Katedra strojírenské technologie, Liberec, CZ
(72) Moravec Jaromír Ing., Ph.D. EWE, Minkovice, CZ
Nováková Iva Ing., Ph.D., Liberec 14, CZ

(54) **Způsob stanovení ochlazovací schopnosti média pro konkrétní zpracovávané materiály včetně možnosti simulace tepelného zpracování rozměrných dílů**

(22) 26.03.2014

(57) Předložené se týká jak způsobu získávání materiálových vstupních dat pro numerické simulace, včetně představy o změnách strukturních a mechanických vlastností ve směru tloušťky u rozměrných tepelně zpracovávaných výrobků, přičemž simuluje průběh reálného kalení, kdy jsou pro malý testovací díl navozeny stejné podmínky, jako pro reálný rozměrný tepelně zpracovávaný díl. Díky tomu je možné pomocí řídicího software stanovit teplotní závislost součinitele přestupu tepla do kalícího média pro konkrétní systém zpracovávaný materiál – ochlazovací médium, včetně všech definovaných okrajových podmínek. Přesným definováním zkoušky je tak možné zjištěné údaje aplikovat na libovolně velký tepelně zpracovávaný díl, přičemž musí platit podmínka, že délka testovacího vzorku musí odpovídat nejméně polovině maximální tloušťky tepelně zpracovávaného reálného dílu.

- (74) RETROPATENT s.r.o., Mgr. Kamil Kolátor, Dolní nám. 679/5, Jablonec nad Nisou, 46601

- (51) **E04F 11/02** (2006.01)
E04F 11/09 (2006.01)

(21) **2014-220**

- (71) Hudeček Jiří Ing., Praha 10, CZ
(72) Hudeček Jiří Ing., Praha 10, CZ

(54) **Způsob úpravy schodiště obsahujícího alespoň jeden schodišťový stupeň a schodiště k provádění takového způsobu**

(22) 03.04.2014

(57) Vynález se týká způsobu úpravy schodiště obsahujícího alespoň jeden schodišťový stupeň (1) pro usnadnění pohybu osob, které mají problémy s chůzí. Před každý schodišťový stupeň (1) následující ve směru chůze nahoru nebo dolů se uloží mezistupeň (2) nižší, než je výška nebo hloubka následujícího schodišťového stupně (1) a užší, než je šířka schodišťového stupně, takže osoba pohybující se po schodišti nejdříve došlápne jednou nohou na mezistupeň (2) a následně druhou nohou došlápne na následující schodišťový stupeň (1). Schodiště upravené tímto způsobem obsahuje mezistupně (2), uložené před každým schodišťovým stupněm (1) pevně nebo odnímatelně.

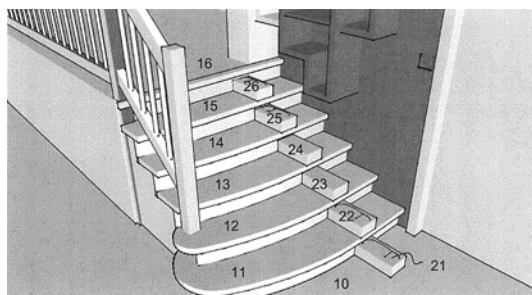

- (51) **F01D 1/06** (2006.01)
F01D 25/16 (2006.01)
F01D 25/18 (2006.01)
F02C 1/00 (2006.01)
F02C 7/06 (2006.01)

(21) **2014-223**

- (71) Činčura Pavel, Dunajovice, CZ
Murajda Tomáš Andrej Ing., 831 04 Bratislava-Nové Město, SK
(72) Činčura Pavel, Dunajovice, CZ
Murajda Tomáš Andrej Ing., 831 04 Bratislava-Nové Město, SK

(54) **Radiální plynová turbína**

(22) 04.04.2014

(57) Radiální plynová turbína dle zobrazeného příkladného provedení vynálezu sestává ze statoru, který je tvořen přední přírubou (2), ve které je středově uloženo kluzné ložisko (4) s příslušným těsněním, ke kterému vedou kanálky pro přívod mazacího oleje (11) a (12). Přední díl statoru (2), je osazen ve vstupní části kluzným ložiskem (5), které je v přední a zadní části opatřeno příslušným těsněním a je mazáno pomocí oleje kanálky (9) a (10). V osazení před ložiskem je uložena kruhová těsnicí lišta (6), která je na vnějším obvodu těsněna speciálním těsněním, jenž je uloženo v příslušné obvodové drážce zadního dílu statoru (1), přičemž je kruhová těsnicí lišta přitlačována na těsnící protiplochu rotoru kruhovou pružinou (7). Rotor (3) je ve svém podstatě složen z vnějšího pláště, jehož obvodová pracovní část má vždy přesně daný geometrický tvar části dokonalého rovnoramenného rotačního hyperboloidu a je spojena se středovou částí lopatkami.

- (74) Ing. Vladimír Belfín, patentový zástupce, Litovická 305, Hostivice, 25301

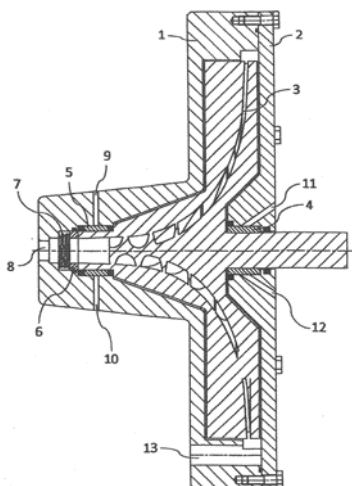

(57) Větrná turbína je opatřena vertikálním listovým rotorem. Pozůstává z pevně umístěného nosného hřídele (1), pevně umístěného kruhového podstavce (2) a dutého hřídele (4) rotoru se čtyřmi listy (3) pohyblivě připojeného ložisky k nosnému hřídeli (1). Válcovitý obal s výstupním otvorem (5) je otočně připevněn k nosnému hřídeli (1) a kruhovému podstavci (2). Výkyvně připojená křídla (6) vstupného otvoru jsou opatřena směrovacími lamelami (7). Turbína je opatřena výkyvně připojeným pružinovým tlumičem (8), jsou pro směrovací lamely. Dále je opatřena pevně připojeným pneumatickým regulačním zařízením (11), zásobníkem stlačeného vzduchu (12), přítlačnou spojkou (13) a směrovým křídlem (14) uspořádaným na horní ploše válcovitého obalu.

(74) Rott, Růžička & Guttman Patentové, známkové a advokátní kanceláře, Ing. Ivana Menšíková, Vinohradská 938/37, Praha 2, 12000

(51) **F02G 1/043** (2006.01)
F02G 1/06 (2006.01)

(21) **2014-222**

(71) Činčura Pavel, Dunajovice, CZ

Murajda Tomáš Andrej Ing., 831 04 Bratislava-Nové Město, SK

(72) Murajda Tomáš Andrej Ing., 831 04 Bratislava-Nové Město, SK

(54) **Třídobý tepelný plynový stroj**

(22) 04.04.2014

(57) Třídobý tepelný plynový stroj sestává z motoru (1), jehož hřídel je propojena přes termoizolační spojku (8) s hřídelí kompresoru (2). Na hřídeli motoru (1) je osazena vačka (9), která prostřednictvím táhla ovládá dvocestný ventil (4), přičemž motor (1) je uložen v teplo dodávajícím výměníku (11). Kompresor (2) je uložen v zásobníku stlačeného pracovního plynu (3), přičemž na jeho hřídeli je uložena vačka (10), která prostřednictvím táhla ovládá dvocestný ventil (6) a vše je uloženo v teplo odvádějícím výměníku (12). Hlava válce kompresoru (2) je osazena zpětným ventilem (7) ústícím do zásobníku plynu (3) a dále potrubím propojeným s dvocestným ventilem (6), rekuperačním výměníkem (5), dvocestným ventilem (4) a hlavou válce motoru (1). Hlava válce motoru (1) je propojena druhým potrubím přes dvocestný ventil (4), přes rekuperační výměník (5) a dvocestný ventil (6) se zásobníkem pracovního plynu (3).

(74) Ing. Vladimír Belfin, patentový zástupce, Litovická 305, Hostivice, 25301

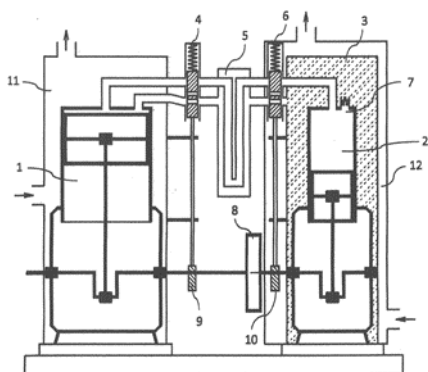

(51) **F03D 3/00** (2006.01)
F03D 3/04 (2006.01)

(21) **2015-528**

(71) Ottmar Martin Bc., Malženice, SK

(72) Ottmar Martin Bc., Malženice, SK

(54) **Větrná turbína**

(22) 16.01.2014

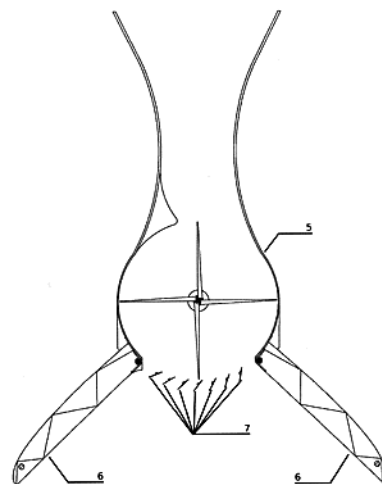

(51) **F25D 17/02** (2006.01)

A61D 1/10 (2006.01)

A01N 1/02 (2006.01)

C12N 5/07 (2010.01)

C12N 5/073 (2010.01)

(21) **2014-227**

(71) Výzkumný ústav veterinárního lékařství, v.v.i., Brno, CZ

(72) Přinosilová Petra MVDr., Ph.D., Brno, CZ

Kopecká Věra RNDr., Ph.D., Vranov u Brna, CZ

Kunetková Monika MVDr., Brno, CZ

Šípek Jaroslav MVDr., Týnec nad Sázavou, CZ

(54) **Malokapacitní systém pro kryokonzervaci semene v parách tekutého dusíku**

(22) 04.04.2014

(57) Malokapacitní systém pro kryokonzervaci semene v parách tekutého dusíku, který se skládá ze dvou pilovitých listů (1) pro zachycení pejet, upevněných do konstrukce (2), ve které jsou v protilehlých stranách zabudována dvě otáčivá ramena (3) s oky (4), a to celé je umístěno do uzavíratelné dvoudílné nádoby s tekutým dusíkem, která se skládá z boxu (6) se zářezy (5) a víka (7) a je vybavená měřidlem (8) hladiny dusíku.

(74) PATENTOVÁ KANCELÁŘ, Mgr. Hana Jirkalová, Michelská 18/12a, Praha 4, 14000

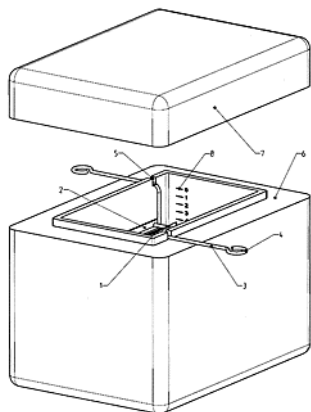

- (51) **G01S 17/66** (2006.01)
G01S 17/88 (2006.01)
G01B 11/30 (2006.01)
G01C 7/02 (2006.01)
- (21) **2014-489**
- (71) R.O.G. s.r.o., Praha 5, CZ
- (72) Příkryl Marek Ing., Ph.D., Praha 5- Velká Chuchle, CZ
 Kutil Lukáš Ing., Čáslav, CZ
 Obr Vítězslav Ing., Ph.D., Třebíč, CZ
- (54) **Způsob měření, zpracování a využívání dat digitálního modelu terénu pro objektivní hodnocení geometrických parametrů měřených objektů a měřicí zařízení pro provádění uvedeného způsobu**
- (22) 15.07.2014
- (57) Způsobem měření, zpracování a využívání dat DMT se získají digitální modely terénu s garantovanou stejnou výškovou přesností vzhledem k výškovému souřadnicovému systému v libovolném místě měřeného objektu, přičemž měření se provádí v n po sobě následujících cyklech pomocí přístrojů měřicího zařízení, které jsou v době měření v klidu a které se mezi jednotlivými cykly měření přemisťují jako celek za sebou; přičemž n cyklů tvoří jednu etapu měření; kde n je počet cyklů měření. Při každém cyklu měření se měří poloha přijímače (221) GNSS, čímž se zároveň určí poloha laserového skeneru (210), dále se zaměří poloha alespoň jednoho stabilizovaného nebo nestabilizovaného identického bodu (252) pomocí přístroje (222) GNSS; dále se při tomto cyklu zaměří výšky pomocí cílových zařízení (232) výškového pořadu těchto alespoň dvou stabilizovaných i nestabilizovaných identických bodů přístrojem (231) pro záměru výšky vždy jako alespoň jednu záměru vzad a alespoň jednu záměru vpřed. Po ukončení měření respektive v průběhu měření se data o

poloze přijímače (221) GNSS, data o pozici laserového skeneru (210) a data o poloze a výšce stabilizovaných či nestabilizovaných identických bodů (252) ukládají. Ve stejném čase každého cyklu se zároveň provádí podrobné měření povrchu laserovým skenerem (210), čímž se získá tzv. mračno bodů; a pomocí pozemního dopravního prostředku (291) pro záměru vpřed se postupně zaměří alespoň jeden identický bod (252) vztahující se k danému cyklu. V dalším cyklu, se současně přemístí celé měřicí zařízení v řadě, střední prostředek (290) na nové místo sběru podrobných bodů, koncový prostředek (292) na novou záměru vzad na stabilizovaný identický bod (252) a přední prostředek (291) na novou záměru vpřed, kdy se provede stabilizace identického bodu (252) a následně na ostatní identické body. V každém cyklu se naměří mračna bodů povrchu měřeného objektu v souřadnicovém systému laserového skeneru (210), takto získaná data se ukládají pro další zpracování do počítače (240) na sběr dat. Po ukončení jedné etapy měření následuje vyhodnocení prostorových souřadnic podrobných bodů z laserového skeneru (210) za pomoci prostorových souřadnic polohy laserového skeneru (210) a polohy identických bodů (252) a následuje transformace do globálního souřadnicového systému, čímž se získá konečná poloha a orientace a přibližná výška a náklon mračna bodů jednotlivé skenpozice laserového skeneru (210) a následuje zpřesnění dat pomocí měřených stabilizovaných i nestabilizovaných identických bodů (252) výškově a náklonem transformovaných, pro dosažení vyšší výškové přesnosti, výstupních dat. Získaná a zpřesněná data se zpracují do digitálního modelu průběhu skutečné topografické plochy měřeného objektu na základě naměřených dat, přičemž digitální model představuje body na povrchu měřeného objektu s garantovanou výškovou přesností povrchu v daném čase měření jedné etapy.

- (74) Rott, Růžička & Guttman Patentové, známkové a advokátní kanceláře, Ing. Ivana Menšíková, Vinohradská 37/938, Praha 2, 12000

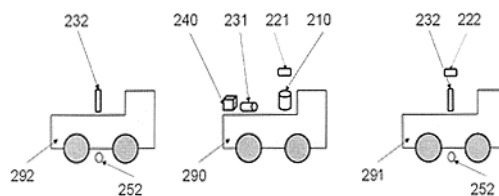

Zveřejněné přihlášky vynálezů - přehled podle třídících znaků

A 01 C 11/02	(2006.01)	2014-215	B 82 B 3/00	(2006.01)	2014-76
A 01 N 1/02	(2006.01)	2014-227	B 82 Y 30/00	(2011.01)	2013-835
A 22 B 1/00	(2006.01)	2014-229	C 02 F 1/48	(2006.01)	2014-231
A 61 D 1/10	(2006.01)	2014-227	C 02 F 3/00	(2006.01)	2014-231
A 61 K 9/16	(2006.01)	2013-1037	C 07 C 67/48	(2006.01)	2014-217
A 61 K 9/16	(2006.01)	2013-1038	C 07 J 1/00	(2006.01)	2014-225
A 61 K 31/428	(2006.01)	2014-213	C 08 K 3/02	(2006.01)	2014-76
A 61 K 31/4355	(2006.01)	2014-295	C 08 K 3/04	(2006.01)	2014-51
A 61 K 31/498	(2006.01)	2014-213	C 08 K 7/00	(2006.01)	2014-51
A 61 L 29/12	(2006.01)	2014-76	C 08 L 89/06	(2006.01)	2014-76
A 61 P 35/00	(2006.01)	2014-213	C 08 L 101/16	(2006.01)	2014-76
A 62 B 23/00	(2006.01)	2013-835	C 09 J 167/00	(2006.01)	2014-51
B 23 Q 1/32	(2006.01)	2014-550	C 12 N 5/07	(2010.01)	2014-227
B 23 Q 1/48	(2006.01)	2014-550	C 12 N 5/073	(2010.01)	2014-227
B 23 Q 7/00	(2006.01)	2014-550	C 21 D 1/56	(2006.01)	2014-185
B 25 H 1/06	(2006.01)	2014-229	C 21 D 1/63	(2006.01)	2014-185
B 25 J 9/04	(2006.01)	2014-550	C 21 D 1/64	(2006.01)	2014-185
B 25 J 11/00	(2006.01)	2014-550	E 04 F 11/09	(2006.01)	2014-220
B 27 B 21/00	(2006.01)	2014-229	E 04 G 5/00	(2006.01)	2014-229
B 29 C 65/02	(2006.01)	2014-51	F 01 D 25/16	(2006.01)	2014-223
B 29 C 65/44	(2006.01)	2014-51	F 01 D 25/18	(2006.01)	2014-223

F 02 C 1/00	(2006.01)	2014-223	F 16 M 11/14	(2006.01)	2014-550
F 02 C 7/06	(2006.01)	2014-223	G 01 B 11/30	(2006.01)	2014-489
F 02 G 1/06	(2006.01)	2014-222	G 01 C 7/02	(2006.01)	2014-489
F 03 D 3/04	(2006.01)	2015-528	G 01 N 25/00	(2006.01)	2014-185
F 16 B 7/10	(2006.01)	2014-164	G 01 S 17/88	(2006.01)	2014-489
F 16 C 11/06	(2006.01)	2014-550			

Seznam přihlašovatelů zveřejněných přihlášek vynálezů

(71)	(21)	(51)	(71)	(21)	(51)	(71)	(21)	(51)
C2P s. r. o., Chlumec nad Cidlinou, CZ	2013-1037	A 61 K 38/06	(2006.01)	Vysoká škola chemicko-technologická v Praze, Praha 6- Dejvice, CZ	2014-213	C 07 D 417/08	(2006.01)	
C2P s. r. o., Chlumec nad Cidlinou, CZ	2013-1038	A 61 K 38/06	(2006.01)	Vysoká škola chemicko-technologická v Praze, Praha 6, CZ	2014-225	C 07 J 75/00	(2006.01)	
ČVUT v Praze, Fakulta strojní, Praha 6, CZ	2014-550	B 25 J 17/00	(2006.01)	Výzkumný ústav veterinárního lékařství, v.v.i., Brno, CZ	2014-227	F 25 D 17/02	(2006.01)	
Masarykova univerzita, Brno, CZ	2014-295	C 07 D 491/048	(2006.01)	Výzkumný ústav živočišné výroby, v.v.i., Praha-Uhřetěves, CZ	2014-229	A 61 D 3/00	(2006.01)	
Mendelova univerzita v Brně, Brno, CZ	2014-76	C 08 L 5/08	(2006.01)	Zentiva, k.s., Praha 10- Dolní Měcholupy, CZ	2014-232	C 07 D 233/86	(2006.01)	
Mendelova univerzita v Brně, Brno, CZ	2014-215	A 01 G 9/08	(2006.01)	ZLKL, s.r.o., Loštice, CZ	2014-164	B 62 D 1/185	(2006.01)	
R.O.G. s.r.o., Praha 5, CZ	2014-489	G 01 S 17/66	(2006.01)	Činčura Pavel, Dunajovice, CZ	2014-222	F 02 G 1/043	(2006.01)	
Technická univerzita v Liberci, Katedra strojírenské technologie, Liberec, CZ	2014-185	C 21 D 1/62	(2006.01)	Činčura Pavel, Dunajovice, CZ	2014-223	F 01 D 1/06	(2006.01)	
Technická univerzita v Liberci- Katedra strojírenské technologie Oddělení tváření kovů a zpracování plastů, Liberec 1, CZ	2013-835	B 01 D 39/14	(2006.01)	Hudeček Jiří Ing., Praha 10, CZ	2014-220	E 04 F 11/02	(2006.01)	
Technická univerzita v Liberci, ústav pro nanomateriály, pokročilé technologie a inovace, Liberec, CZ	2014-231	C 02 F 9/12	(2006.01)	Kučera Radomír Ing., Ústí nad Labem, CZ	2014-217	C 07 C 67/02	(2006.01)	
Univerzita Tomáše Bati ve Zlíně, Zlín, CZ	2014-51	C 08 L 67/00	(2006.01)	Ottmar Martin Bc., Malženice, SK	2015-528	F 03 D 3/00	(2006.01)	
				Pliska Jan, Březová Jančí, CZ	2014-226	B 01 D 53/74	(2006.01)	

FG4A

Udělené patenty - přehled podle čísel patentů

V období uzávěrky tohoto čísla Věstníku udělil Úřad průmyslového vlastnictví tyto patenty.

305466	<i>C 07 H 19/14</i>	(2006.01)	305469	<i>C 21 D 1/62</i>	(2006.01)	305472	<i>C 07 D 491/048</i>	(2006.01)
305467	<i>A 01 J 7/00</i>	(2006.01)	305470	<i>G 01 S 17/66</i>	(2006.01)			
305468	<i>B 62 D 1/185</i>	(2006.01)	305471	<i>B 25 J 17/00</i>	(2006.01)			

FG4A

Udělené patenty - přehled podle MPT

(51)	<i>A01J 7/00</i>	(2006.01)	(51)	<i>C07H 19/14</i>	(2006.01)
	<i>A01K 1/12</i>	(2006.01)		<i>C07H 19/167</i>	(2006.01)
	<i>A01K 5/00</i>	(2006.01)		<i>A61K 31/7064</i>	(2006.01)
(11)	305467			<i>A61P 35/00</i>	(2006.01)
(40)	25.01.2012			<i>A61P 31/12</i>	(2006.01)
(21)	2010-546			<i>A61P 1/16</i>	(2006.01)
(73)	Výzkumný ústav živočišné výroby, v. v. i., Praha 10 - Uhřetěves, CZ		(11)	305466	
(72)	Kunc Petr doc. Ing. Ph.D., Praha 4, CZ		(40)	13.05.2015	
	Knížková Ivana doc. Ing. CSc., Praha 3, CZ		(21)	2013-845	
(54)	Stimulační osvětlení dojicího stání automatického dojicího systému		(73)	Ústav organické chemie a biochemie Akademie věd České republiky, v. v. i., Praha 6, CZ	
(22)	12.07.2010			Univerzita Palackého v Olomouci, Olomouc, CZ	
(74)	PATENTOVÁ KANCELÁŘ, Mgr. Hana Jirkalová, Michelská 18/12a, Praha 4, 14000		(72)	Hocek Michal doc. Ing., DSc., Praha 6, CZ	
				Nauš Petr RNDr., Ph.D., Praha 3, CZ	
				Caletková Olga Ing., Ph.D., Bratislava, SK	
				Hajdúch Marian doc. MUDr., Ph.D., Moravský Beroun, CZ	
				Džubák Petr MUDr., Ph.D., Brodek u Přerova, CZ	
(51)	<i>B25J 17/00</i>	(2006.01)	(54)	Substituované 7-deazapurinové ribonukleosidy pro terapeutické použití	
	<i>B25J 9/04</i>	(2006.01)	(22)	04.11.2013	
	<i>B25J 11/00</i>	(2006.01)	(74)	RNDr. Ladislava Součková CSc., Flemingovo náměstí 2, Praha 6, 16610	
	<i>B23Q 1/48</i>	(2006.01)			
	<i>B23Q 1/32</i>	(2006.01)	(51)	<i>C21D 1/62</i>	(2006.01)
	<i>B23Q 7/00</i>	(2006.01)		<i>C21D 1/63</i>	(2006.01)
	<i>F16M 11/14</i>	(2006.01)		<i>C21D 1/64</i>	(2006.01)
	<i>F16C 11/06</i>	(2006.01)		<i>C21D 1/56</i>	(2006.01)
(11)	305471			<i>G01N 25/00</i>	(2006.01)
(40)	14.10.2015		(11)	305469	
(21)	2014-550		(40)	14.10.2015	
(73)	ČVUT v Praze, Fakulta strojní, Praha 6, CZ		(21)	2014-185	
(72)	Valášek Michael prof. Ing., DrSc., Praha 4, CZ		(73)	Technická univerzita v Liberci, Katedra strojírenské technologie, Liberec, CZ	
	Štorkán Jaroslav Bc., Most, CZ			Moravec Jaromír Ing., Ph.D. EWE, Minkovice, CZ	
(54)	Zařízení pro řízení sférického pohybu tělesa			Nováková Iva Ing., Ph.D., Liberec 14, CZ	
(22)	18.08.2014		(54)	Způsob stanovení ochlazovací schopnosti média pro konkrétní zpracovávání materiály včetně možnosti simulace tepelného zpracování rozměrných dílů	
(74)	Ing. Karel Novotný, Žufanova 1099/2, Praha 6, 16300		(22)	26.03.2014	
			(74)	RETROPATENT s.r.o., Mgr. Kamil Kolátor, Dolní nám. 679/5, Jablonec nad Nisou, 46601	
(51)	<i>B62D 1/185</i>	(2006.01)			
	<i>F16B 7/10</i>	(2006.01)	(51)	<i>G01S 17/66</i>	(2006.01)
(11)	305468			<i>G01S 17/88</i>	(2006.01)
(40)	14.10.2015			<i>G01B 11/30</i>	(2006.01)
(21)	2014-164			<i>G01C 7/02</i>	(2006.01)
(73)	ZLKL, s.r.o., Loštice, CZ		(11)	305470	
(72)	Franc Josef, Ústí nad Orlicí, CZ		(40)	14.10.2015	
(54)	Výsuvná spojovací tyč řízení		(21)	2014-489	
(22)	19.03.2014		(73)	R.O.G. s.r.o., Praha 5, CZ	
(74)	Ing. Petr Soukup, Videňská 8, Olomouc, 77200		(72)	Příkrýl Marek Ing., Ph.D., Praha 5- Velká Chuchle, CZ	
				Kutil Lukáš Ing., Čáslav, CZ	
				Obr Vítězslav Ing., Ph.D., Třebíč, CZ	
(51)	<i>C07D 491/048</i>	(2006.01)	(54)	Způsob měření, zpracování a využívání dat digitálního modelu terénu pro objektivní hodnocení geometrických parametrů měřených objektů a měřící zařízení pro provádění uvedeného způsobu	
	<i>A61K 31/4355</i>	(2006.01)	(22)	15.07.2014	
(11)	305472		(74)	Rott, Růžička & Guttman Patentové, známkové a advokátní kanceláře, Ing. Ivana Menšíková, Vinohradská 37/938, Praha 2, 12000	
(40)	14.10.2015				
(21)	2014-295				
(73)	Masarykova univerzita, Brno, CZ				
	Fakultní nemocnice u sv. Anny v Brně, Brno, CZ				
(72)	Paruch Kamil Mgr., Ph.D., Tišnov, CZ				
	Petrůjová Michaela Mgr., Ostrožská Nová Ves, CZ				
(54)	Substituované furo[3,2-b]pyridiny pro použití jako léčiva				
(22)	30.04.2014				
(74)	INVENTIA s.r.o., RNDr. Kateřina Hartvichová, Na Bělidle 3, Praha 5, 15000				

Seznam majitelů udělených patentů

(73)	(11)	(51)	(73)	(11)	(51)
ČVUT v Praze, Fakulta strojní, Praha 6, CZ	305471	B 25 J 17/00	Univerzita Palackého v Olomouci, Olomouc, CZ	305466	C 07 H 19/14
Fakultní nemocnice u sv. Anny v Brně, Brno, CZ	305472	C 07 D 491/048	Ústav organické chemie a biochemie Akademie věd České republiky, v. v. i., Praha 6, CZ	305466	C 07 H 19/14
Masarykova univerzita, Brno, CZ	305472	C 07 D 491/048	Výzkumný ústav živočišné výroby, v. v. i., Praha 10 - Uhřetěves, CZ	305467	A 01 J 7/00
R.O.G. s.r.o., Praha 5, CZ	305470	G 01 S 17/66	ZLKL, s.r.o., Loštice, CZ	305468	B 62 D 1/185
Technická univerzita v Liberci, Katedra strojírenské technologie, Liberec, CZ	305469	C 21 D 1/62			

Zpřístupněné překlady nároků evropských patentových přihlášek

U následujících zveřejněných evropských patentových přihlášek s účinky pro Českou republiku byl přihlašovatelem předložen překlad patentových nároků do českého jazyka (§ 35a, odst. 4 zákona č. 527/1990 Sb., v platném znění). Datum zpřístupnění překladu patentových nároků veřejnosti je datum publikace tohoto Věstníku. Údaje jsou řazeny vzestupně podle čísla zveřejnění evropské patentové přihlášky.

(97) EP 2268595		(97) EP 2488475	
(97) 15.10.2009		(97) 21.04.2011	
(51) C07C 17/25	(2006.01)	(51) C07C 17/389	(2006.01)
C07C 21/18	(2006.01)	(96) 08.10.2010	
(96) 09.04.2009		(96) 10774248.8	
(96) 09729701.4		(71) Mexichem Fluor S.A. de C.V., San Luis Potosi, S.L.P., MX	
(71) Mexichem Fluor S.A. de C.V., San Luis Potosi, S.L.P., MX		(72) SHARRATT, Andrew Paul, Cheshire WA7 4QF, GB	
(72) SMITH, John, William, Runcorn, Cheshire WA7 4QF, GB		MCGUINESS, Claire Elizabeth, Cheshire WA7 4QF, GB	
MCGUINESS, Claire, Runcorn, Cheshire WA7 4QF, GB		HAYES, John, Cheshire WA7 4QF, GB	
SHARRATT, Andrew, Paul, Runcorn, Cheshire WA7 4QF, GB		(54) Způsob purifikace (hydro)fluoralkenů	
(54) Způsob přípravy 2,3,3,3-tetrafluorpropenu		(32) 0918069	
(32) 0806422		(31) 15.10.2009	
(31) 09.04.2008		(33) GB	
(33) GB		(86) PCT/GB2010/001879	
(86) PCT/GB2009/000948		(87) WO 2011/045559	
(87) WO 2009/125199		(74) INPARTNERS GROUP, Ing. Ivan Lukšiček, Koliště 13a, Brno, 60200	
(74) INPARTNERS GROUP, Ing. Ivan Lukšiček, Koliště 13a, Brno, 60200			

Udělené evropské patenty

Evropský patentový úřad udělil následující evropské patenty s účinky pro Českou republiku. Tyto patenty mohou být zrušeny nebo zachovány v pozměněném znění Evropským patentovým úřadem v řízení o odporu. K tomu, aby nabyl evropský patent účinnosti na území České republiky, je třeba, aby byl Úřadu předložen ve stanovené lhůtě překlad patentového spisu do českého jazyka (§ 35c odst. 2 až 4 zákona č. 527/1990 Sb., v platném znění).

(97) EP 1313191	(47) 30.09.2015	(97) EP 1721991	(47) 30.09.2015	(97) EP 1870026	(47) 30.09.2015	(97) EP 1976512	(47) 30.09.2015
(97) EP 1315246	(47) 30.09.2015	(97) EP 1728047	(47) 30.09.2015	(97) EP 1871513	(47) 30.09.2015	(97) EP 1979534	(47) 30.09.2015
(97) EP 1344873	(47) 30.09.2015	(97) EP 1732428	(47) 30.09.2015	(97) EP 1871515	(47) 30.09.2015	(97) EP 1980330	(47) 30.09.2015
(97) EP 1363484	(47) 30.09.2015	(97) EP 1733238	(47) 30.09.2015	(97) EP 1874573	(47) 30.09.2015	(97) EP 1981456	(47) 30.09.2015
(97) EP 1376372	(47) 30.09.2015	(97) EP 1740857	(47) 30.09.2015	(97) EP 1875075	(47) 30.09.2015	(97) EP 1981547	(47) 30.09.2015
(97) EP 1446173	(47) 30.09.2015	(97) EP 1743175	(47) 30.09.2015	(97) EP 1875890	(47) 30.09.2015	(97) EP 1981631	(47) 30.09.2015
(97) EP 1493990	(47) 30.09.2015	(97) EP 1744157	(47) 30.09.2015	(97) EP 1877015	(47) 30.09.2015	(97) EP 1983994	(47) 30.09.2015
(97) EP 1497690	(47) 30.09.2015	(97) EP 1745153	(47) 30.09.2015	(97) EP 1879085	(47) 30.09.2015	(97) EP 1987587	(47) 30.09.2015
(97) EP 1503725	(47) 30.09.2015	(97) EP 1752822	(47) 30.09.2015	(97) EP 1880546	(47) 30.09.2015	(97) EP 1988283	(47) 30.09.2015
(97) EP 1503986	(47) 30.09.2015	(97) EP 1753123	(47) 30.09.2015	(97) EP 1883761	(47) 30.09.2015	(97) EP 1990326	(47) 30.09.2015
(97) EP 1506174	(47) 30.09.2015	(97) EP 1758986	(47) 30.09.2015	(97) EP 1887323	(47) 30.09.2015	(97) EP 1992180	(47) 30.09.2015
(97) EP 1507886	(47) 30.09.2015	(97) EP 1760214	(47) 30.09.2015	(97) EP 1889408	(47) 30.09.2015	(97) EP 1996346	(47) 30.09.2015
(97) EP 1524357	(47) 30.09.2015	(97) EP 1762064	(47) 30.09.2015	(97) EP 1893159	(47) 30.09.2015	(97) EP 2001766	(47) 30.09.2015
(97) EP 1529818	(47) 30.09.2015	(97) EP 1764451	(47) 30.09.2015	(97) EP 1894011	(47) 30.09.2015	(97) EP 2001934	(47) 30.09.2015
(97) EP 1531652	(47) 30.09.2015	(97) EP 1766684	(47) 30.09.2015	(97) EP 1894163	(47) 30.09.2015	(97) EP 2004004	(47) 30.09.2015
(97) EP 1535085	(47) 30.09.2015	(97) EP 1770822	(47) 30.09.2015	(97) EP 1896186	(47) 30.09.2015	(97) EP 2005221	(47) 30.09.2015
(97) EP 1539034	(47) 30.09.2015	(97) EP 1774280	(47) 30.09.2015	(97) EP 1899751	(47) 30.09.2015	(97) EP 2007021	(47) 30.09.2015
(97) EP 1546114	(47) 30.09.2015	(97) EP 1775465	(47) 30.09.2015	(97) EP 1912019	(47) 30.09.2015	(97) EP 2007798	(47) 30.09.2015
(97) EP 1572912	(47) 30.09.2015	(97) EP 1781987	(47) 30.09.2015	(97) EP 1915588	(47) 30.09.2015	(97) EP 2010278	(47) 30.09.2015
(97) EP 1583627	(47) 30.09.2015	(97) EP 1781988	(47) 30.09.2015	(97) EP 1922094	(47) 30.09.2015	(97) EP 2010756	(47) 30.09.2015
(97) EP 1595182	(47) 30.09.2015	(97) EP 1786446	(47) 30.09.2015	(97) EP 1929460	(47) 30.09.2015	(97) EP 2011241	(47) 30.09.2015
(97) EP 1595625	(47) 30.09.2015	(97) EP 1788829	(47) 30.09.2015	(97) EP 1930897	(47) 30.09.2015	(97) EP 2015642	(47) 30.09.2015
(97) EP 1601037	(47) 30.09.2015	(97) EP 1790088	(47) 30.09.2015	(97) EP 1930899	(47) 30.09.2015	(97) EP 2017120	(47) 30.09.2015
(97) EP 1603491	(47) 30.09.2015	(97) EP 1796136	(47) 30.09.2015	(97) EP 1933571	(47) 30.09.2015	(97) EP 2023228	(47) 30.09.2015
(97) EP 1603739	(47) 30.09.2015	(97) EP 1797587	(47) 30.09.2015	(97) EP 1934820	(47) 30.09.2015	(97) EP 2024539	(47) 30.09.2015
(97) EP 1608597	(47) 30.09.2015	(97) EP 1801496	(47) 30.09.2015	(97) EP 1936290	(47) 30.09.2015	(97) EP 2026184	(47) 30.09.2015
(97) EP 1608957	(47) 30.09.2015	(97) EP 1804025	(47) 30.09.2015	(97) EP 1936750	(47) 30.09.2015	(97) EP 2026754	(47) 30.09.2015
(97) EP 1608993	(47) 30.09.2015	(97) EP 1810412	(47) 30.09.2015	(97) EP 1938094	(47) 30.09.2015	(97) EP 2027825	(47) 30.09.2015
(97) EP 1609024	(47) 30.09.2015	(97) EP 1819744	(47) 30.09.2015	(97) EP 1941070	(47) 30.09.2015	(97) EP 2029848	(47) 30.09.2015
(97) EP 1614886	(47) 30.09.2015	(97) EP 1824793	(47) 30.09.2015	(97) EP 1941702	(47) 30.09.2015	(97) EP 2031522	(47) 30.09.2015
(97) EP 1638847	(47) 30.09.2015	(97) EP 1826889	(47) 30.09.2015	(97) EP 1948807	(47) 30.09.2015	(97) EP 2032067	(47) 30.09.2015
(97) EP 1647529	(47) 30.09.2015	(97) EP 1828103	(47) 30.09.2015	(97) EP 1949557	(47) 30.09.2015	(97) EP 2036141	(47) 30.09.2015
(97) EP 1669688	(47) 30.09.2015	(97) EP 1834503	(47) 30.09.2015	(97) EP 1957497	(47) 30.09.2015	(97) EP 2041080	(47) 30.09.2015
(97) EP 1680961	(47) 30.09.2015	(97) EP 1836475	(47) 30.09.2015	(97) EP 1958589	(47) 30.09.2015	(97) EP 2041305	(47) 30.09.2015
(97) EP 1681971	(47) 30.09.2015	(97) EP 1840112	(47) 30.09.2015	(97) EP 1962745	(47) 30.09.2015	(97) EP 2041603	(47) 30.09.2015
(97) EP 1684119	(47) 30.09.2015	(97) EP 1841777	(47) 30.09.2015	(97) EP 1963148	(47) 30.09.2015	(97) EP 2042617	(47) 30.09.2015
(97) EP 1684782	(47) 30.09.2015	(97) EP 1846781	(47) 30.09.2015	(97) EP 1964924	(47) 30.09.2015	(97) EP 2049033	(47) 30.09.2015
(97) EP 1690285	(47) 30.09.2015	(97) EP 1848092	(47) 30.09.2015	(97) EP 1966692	(47) 30.09.2015	(97) EP 2049344	(47) 30.09.2015
(97) EP 1699419	(47) 30.09.2015	(97) EP 1851009	(47) 30.09.2015	(97) EP 1969812	(47) 30.09.2015	(97) EP 2052224	(47) 30.09.2015
(97) EP 1700068	(47) 30.09.2015	(97) EP 1860946	(47) 30.09.2015	(97) EP 1973521	(47) 30.09.2015	(97) EP 2055675	(47) 30.09.2015
(97) EP 1717338	(47) 30.09.2015	(97) EP 1863650	(47) 30.09.2015	(97) EP 1975209	(47) 30.09.2015	(97) EP 2055700	(47) 30.09.2015

(97) EP 2736672	(47) 30.09.2015	(97) EP 2753197	(47) 30.09.2015	(97) EP 2778095	(47) 30.09.2015	(97) EP 2795853	(47) 30.09.2015
(97) EP 2736678	(47) 30.09.2015	(97) EP 2753504	(47) 30.09.2015	(97) EP 2778732	(47) 30.09.2015	(97) EP 2795979	(47) 30.09.2015
(97) EP 2737038	(47) 30.09.2015	(97) EP 2753872	(47) 30.09.2015	(97) EP 2778968	(47) 30.09.2015	(97) EP 2797146	(47) 30.09.2015
(97) EP 2737241	(47) 30.09.2015	(97) EP 2754365	(47) 30.09.2015	(97) EP 2779371	(47) 30.09.2015	(97) EP 2797891	(47) 30.09.2015
(97) EP 2737305	(47) 30.09.2015	(97) EP 2755749	(47) 30.09.2015	(97) EP 2779922	(47) 30.09.2015	(97) EP 2798422	(47) 30.09.2015
(97) EP 2738342	(47) 30.09.2015	(97) EP 2756202	(47) 30.09.2015	(97) EP 2780230	(47) 30.09.2015	(97) EP 2799158	(47) 30.09.2015
(97) EP 2738343	(47) 30.09.2015	(97) EP 2756526	(47) 30.09.2015	(97) EP 2780237	(47) 30.09.2015	(97) EP 2799237	(47) 30.09.2015
(97) EP 2738344	(47) 30.09.2015	(97) EP 2756780	(47) 30.09.2015	(97) EP 2780698	(47) 30.09.2015	(97) EP 2799333	(47) 30.09.2015
(97) EP 2738554	(47) 30.09.2015	(97) EP 2756997	(47) 30.09.2015	(97) EP 2780703	(47) 30.09.2015	(97) EP 2800919	(47) 30.09.2015
(97) EP 2739692	(47) 30.09.2015	(97) EP 2757354	(47) 30.09.2015	(97) EP 2780938	(47) 30.09.2015	(97) EP 2801522	(47) 30.09.2015
(97) EP 2740600	(47) 30.09.2015	(97) EP 2758285	(47) 30.09.2015	(97) EP 2780976	(47) 30.09.2015	(97) EP 2803309	(47) 30.09.2015
(97) EP 2741495	(47) 30.09.2015	(97) EP 2758940	(47) 30.09.2015	(97) EP 2781370	(47) 30.09.2015	(97) EP 2804490	(47) 30.09.2015
(97) EP 2741634	(47) 30.09.2015	(97) EP 2759230	(47) 30.09.2015	(97) EP 2781371	(47) 30.09.2015	(97) EP 2805105	(47) 30.09.2015
(97) EP 2741870	(47) 30.09.2015	(97) EP 2759409	(47) 30.09.2015	(97) EP 2781879	(47) 30.09.2015	(97) EP 2809022	(47) 30.09.2015
(97) EP 2742120	(47) 30.09.2015	(97) EP 2759914	(47) 30.09.2015	(97) EP 2782457	(47) 30.09.2015	(97) EP 2809658	(47) 30.09.2015
(97) EP 2742233	(47) 30.09.2015	(97) EP 2761690	(47) 30.09.2015	(97) EP 2782528	(47) 30.09.2015	(97) EP 2810574	(47) 30.09.2015
(97) EP 2742287	(47) 30.09.2015	(97) EP 2761789	(47) 30.09.2015	(97) EP 2782533	(47) 30.09.2015	(97) EP 2810637	(47) 30.09.2015
(97) EP 2742559	(47) 30.09.2015	(97) EP 2762038	(47) 30.09.2015	(97) EP 2782734	(47) 30.09.2015	(97) EP 2810873	(47) 30.09.2015
(97) EP 2742634	(47) 30.09.2015	(97) EP 2762121	(47) 30.09.2015	(97) EP 2782824	(47) 30.09.2015	(97) EP 2811131	(47) 30.09.2015
(97) EP 2743143	(47) 30.09.2015	(97) EP 2762658	(47) 30.09.2015	(97) EP 2782915	(47) 30.09.2015	(97) EP 2813054	(47) 30.09.2015
(97) EP 2743219	(47) 30.09.2015	(97) EP 2763574	(47) 30.09.2015	(97) EP 2783444	(47) 30.09.2015	(97) EP 2813556	(47) 30.09.2015
(97) EP 2743399	(47) 30.09.2015	(97) EP 2763791	(47) 30.09.2015	(97) EP 2783625	(47) 30.09.2015	(97) EP 2818510	(47) 30.09.2015
(97) EP 2743998	(47) 30.09.2015	(97) EP 2764319	(47) 30.09.2015	(97) EP 2784767	(47) 30.09.2015	(97) EP 2821343	(47) 30.09.2015
(97) EP 2744591	(47) 30.09.2015	(97) EP 2764921	(47) 30.09.2015	(97) EP 2784847	(47) 30.09.2015	(97) EP 2824126	(47) 30.09.2015
(97) EP 2745986	(47) 30.09.2015	(97) EP 2765340	(47) 30.09.2015	(97) EP 2785223	(47) 30.09.2015	(97) EP 2824585	(47) 30.09.2015
(97) EP 2746178	(47) 30.09.2015	(97) EP 2765962	(47) 30.09.2015	(97) EP 2785336	(47) 30.09.2015	(97) EP 2824685	(47) 30.09.2015
(97) EP 2746201	(47) 30.09.2015	(97) EP 2766123	(47) 30.09.2015	(97) EP 2785770	(47) 30.09.2015	(97) EP 2829261	(47) 30.09.2015
(97) EP 2746595	(47) 30.09.2015	(97) EP 2766704	(47) 30.09.2015	(97) EP 2785791	(47) 30.09.2015	(97) EP 2829362	(47) 30.09.2015
(97) EP 2746905	(47) 30.09.2015	(97) EP 2766972	(47) 30.09.2015	(97) EP 2786434	(47) 30.09.2015	(97) EP 2832263	(47) 30.09.2015
(97) EP 2747508	(47) 30.09.2015	(97) EP 2767499	(47) 30.09.2015	(97) EP 2786703	(47) 30.09.2015	(97) EP 2834813	(47) 30.09.2015
(97) EP 2747607	(47) 30.09.2015	(97) EP 2768871	(47) 30.09.2015	(97) EP 2787817	(47) 30.09.2015	(97) EP 2837342	(47) 30.09.2015
(97) EP 2747720	(47) 30.09.2015	(97) EP 2769002	(47) 30.09.2015	(97) EP 2787933	(47) 30.09.2015	(97) EP 2837353	(47) 30.09.2015
(97) EP 2748064	(47) 30.09.2015	(97) EP 2769397	(47) 30.09.2015	(97) EP 2789025	(47) 30.09.2015	(97) EP 2837363	(47) 30.09.2015
(97) EP 2748104	(47) 30.09.2015	(97) EP 2769534	(47) 30.09.2015	(97) EP 2790463	(47) 30.09.2015	(97) EP 2837502	(47) 30.09.2015
(97) EP 2748343	(47) 30.09.2015	(97) EP 2769924	(47) 30.09.2015	(97) EP 2790927	(47) 30.09.2015	(97) EP 2837821	(47) 30.09.2015
(97) EP 2748496	(47) 30.09.2015	(97) EP 2770667	(47) 30.09.2015	(97) EP 2791011	(47) 30.09.2015	(97) EP 2839712	(47) 30.09.2015
(97) EP 2748885	(47) 30.09.2015	(97) EP 2770793	(47) 30.09.2015	(97) EP 2791272	(47) 30.09.2015	(97) EP 2840050	(47) 30.09.2015
(97) EP 2748907	(47) 30.09.2015	(97) EP 2771194	(47) 30.09.2015	(97) EP 2791368	(47) 30.09.2015	(97) EP 2840762	(47) 30.09.2015
(97) EP 2749502	(47) 30.09.2015	(97) EP 2771428	(47) 30.09.2015	(97) EP 2791522	(47) 30.09.2015	(97) EP 2844693	(47) 30.09.2015
(97) EP 2749794	(47) 30.09.2015	(97) EP 2771592	(47) 30.09.2015	(97) EP 2791682	(47) 30.09.2015	(97) EP 2844939	(47) 30.09.2015
(97) EP 2750046	(47) 30.09.2015	(97) EP 2771662	(47) 30.09.2015	(97) EP 2791801	(47) 30.09.2015	(97) EP 2848741	(47) 30.09.2015
(97) EP 2750185	(47) 30.09.2015	(97) EP 2772346	(47) 30.09.2015	(97) EP 2792137	(47) 30.09.2015	(97) EP 2857900	(47) 30.09.2015
(97) EP 2750411	(47) 30.09.2015	(97) EP 2773395	(47) 30.09.2015	(97) EP 2792200	(47) 30.09.2015	(97) EP 2859778	(47) 30.09.2015
(97) EP 2750720	(47) 30.09.2015	(97) EP 2773813	(47) 30.09.2015	(97) EP 2792741	(47) 30.09.2015	(97) EP 2859997	(47) 30.09.2015
(97) EP 2750770	(47) 30.09.2015	(97) EP 2774775	(47) 30.09.2015	(97) EP 2792779	(47) 30.09.2015	(97) EP 2862189	(47) 30.09.2015
(97) EP 2750827	(47) 30.09.2015	(97) EP 2775375	(47) 30.09.2015	(97) EP 2793773	(47) 30.09.2015	(97) EP 2864153	(47) 30.09.2015
(97) EP 2751062	(47) 30.09.2015	(97) EP 2776332	(47) 30.09.2015	(97) EP 2793992	(47) 30.09.2015	(97) EP 2864416	(47) 30.09.2015
(97) EP 2751189	(47) 30.09.2015	(97) EP 2776338	(47) 30.09.2015	(97) EP 2794454	(47) 30.09.2015	(97) EP 2873619	(47) 30.09.2015
(97) EP 2751407	(47) 30.09.2015	(97) EP 2776340	(47) 30.09.2015	(97) EP 2794715	(47) 30.09.2015	(97) EP 2875533	(47) 30.09.2015
(97) EP 2753031	(47) 30.09.2015	(97) EP 2777843	(47) 30.09.2015	(97) EP 2795682	(47) 30.09.2015		

Zveřejněné překlady evropských patentových spisů

U následujících udělených evropských patentů s účinky pro Českou republiku byl majitelem předložen překlad patentového spisu do českého jazyka (§ 35c odst. 2 až 4 zákona č. 527/1990 Sb., v platném znění). Údaje jsou řazeny vzestupně podle čísel evropských patentů.

(97) EP 1572095		(86) PCT/US2003/029017	
(47) 10.06.2015		(87) WO 2004/024095	
(97) 25.03.2004		(74) INPARTNERS GROUP, Ing. Ivan Lukšiček, Koliště 13a, Brno, 60200	
(51) A61K 31/70	(2006.01)		
A61K 31/00	(2006.01)		
A61K 38/21	(2006.01)	(97) EP 1611080	
A61P 31/20	(2006.01)	(47) 01.07.2015	
(96) 15.09.2003		(97) 07.10.2004	
(96) 03770334.5		(51) C07C 57/055	(2006.01)
(73) Novartis AG, 4056 Basel, CH		C07C 57/05	(2006.01)
(72) STANDRING, David, Milton, MA 02186, US		(96) 20.03.2004	
SOMMADOSSI, Jean-Pierre, Cambridge, MA 02138, US		(96) 04722172.6	
PATTY, April, L., Medford, MA 02155, US		(73) BASF SE, 67056 Ludwigshafen, DE	
SEIFFER, Maria, Clinton, MA 01510, US		(72) DIETERLE, Martin, 68167 Mannheim, DE	
(54) Beta-L-2'-deoxy nukleosidy používané k léčbě rezistentních kmenů viru hepatitidy typu B		PETZOLDT, Jochen, 68163 Mannheim, DE	
(32) 410675 P		MÜLLER-ENGEL, Klaus, Joachim, 76297 Stutensee, DE	
(31) 13.09.2002		ARNOLD, Heiko, Nanjing 210014, CN	
(33) US		(54) Způsob heterogenně katalyzované parciální oxidace akroleinu na kyselinu akrylovou v plynné fázi	
		(32) 10313211, 475794 P	

- (31) 25.03.2003, 05.06.2003
(33) DE, US
(86) PCT/EP2004/002930
(87) WO 2004/085365
(74) Společná advokátní kancelář Vsetečka Zelený Švorčík Kalenský a partneři, JUDr. Otakar Švorčík, Hálkova 2, Praha 2, 12000
-
- (97) **EP 1620862**
(47) 08.07.2015
(97) 18.11.2004
(51) **G21K 1/00** (2006.01)
G01N 15/14 (2006.01)
B01L 3/00 (2006.01)
(96) 07.05.2004
(96) 04731667.4
(73) The University Court of the University of St. Andrews, St. Andrews, Fife KY16 9AJ, GB
(72) MACDONALD, Michael, Peter, North Haugh St Andrews KY16 9SS, GB
DHOLAKIA, Kishan, North Haugh St Andrews KY16 9SS, GB
NEALE, Steven, Leonard, North Haugh St Andrews KY16 9SS, GB
SPALDING, Gabriel, Cooper, Bloomington IL 61702-2900, US
(54) **Frakcionace částic**
(32) 0310497, 0314269
(31) 08.05.2003, 19.06.2003
(33) GB, GB
(86) PCT/GB2004/001993
(87) WO 2004/100175
(74) PATENTSERVIS Praha a.s., Na Podkovce 281/10, Praha 4, 14700
-
- (97) **EP 1645339**
(47) 08.07.2015
(97) 12.04.2006
(51) **B05D 5/06** (2006.01)
(96) 02.12.2004
(96) 04028565.2
(73) Fritz Egger GmbH & Co. OG, 6380 St. Johann in Tirol, AT
(72) Öchler, Horst-Dieter, 32657 Lemgo, DE
Hagspiel, Raimund, 37671 Hörter, DE
(54) **Způsob výroby strukturovaného povrchu a deska se strukturovaným povrchem**
(32) 102004049022
(31) 05.10.2004
(33) DE
(74) Čermák a spol., JUDr. Karel Čermák, Elišky Peškové 15/735, Praha 5, 15000
-
- (97) **EP 1667693**
(47) 24.06.2015
(97) 07.04.2005
(51) **A61K 31/685** (2006.01)
A61K 31/683 (2006.01)
A61K 31/688 (2006.01)
A61K 31/575 (2006.01)
A61K 9/127 (2006.01)
A61P 27/16 (2006.01)
(96) 31.08.2004
(96) 04768271.1
(73) Lamellar Biomedical Limited, Glasgow G2 5AP, GB
(72) DOBBIE, James, Lamellar Therapeutics Limited, Bellshill, Lanarkshire ML4 3BF, GB
(54) **Kompozice a způsoby pro použití lamelárních tělísek pro léčebné účely**
(32) 0322448, 827172
(31) 25.09.2003, 19.04.2004
(33) GB, US
(86) PCT/GB2004/003722
(87) WO 2005/030226
(74) Traplová Hadr Kubát, advokátní a patentová kancelář, Ing. Jan Kubát, patentový zástupce, Přístavní 24, Praha 7, 17000
-
- (97) **EP 1705265**
(47) 08.07.2015
(97) 16.06.2005
(51) **C23C 22/78** (2006.01)
C23C 22/18 (2006.01)
F16L 15/00 (2006.01)
-
- F16L 58/18** (2006.01)
(96) 06.12.2004
(96) 04819957.4
(73) Nippon Steel & Sumitomo Metal Corporation, Tokyo 100-8071, JP
(72) IZAWA, Masaru, c/o SUMITOMO METAL INDUSTRIES, LTD, Osaka-shi, Osaka 5410041, JP
GOTO, Kunio, c/o SUMITOMO METAL INDUSTRIES, LTD, Osaka-shi, Osaka 5410041, JP
UJITA, Y., c/o SUMITOMO METAL INDUSTRIES, LTD, Osaka-shi, Osaka 5410041, JP
TAKANO, T., c/o SUMITOMO METAL INDUSTRIES, LTD, Osaka-shi, Osaka 5410041, JP
(54) **Povrchová úprava před chemickou úpravou ocelového produktu**
(32) 2003406017
(31) 04.12.2003
(33) JP
(86) PCT/JP2004/018123
(87) WO 2005/054541
(74) A. Holas & partner Patentová a známková kancelář, Ing. Mgr. Hana Holasová, Křížová 4, Brno, 60300
-
- (97) **EP 1721045**
(47) 29.07.2015
(97) 15.09.2005
(51) **E01C 9/06** (2006.01)
E01B 19/00 (2006.01)
(96) 04.03.2005
(96) 05714160.8
(73) Gmundner Fertigteile Gesellschaft m.b.H. & Co. KG., 4810 Gmunden, AT
(72) NEUMANN, Bernhard, A-4810 Gmunden, AT
(54) **Hluk snižující zakrytí kolejové trati**
(32) 1622004
(31) 05.03.2004
(33) AT
(86) PCT/AT2005/000072
(87) WO 2005/085529
(74) Společná advokátní kancelář Vsetečka Zelený Švorčík Kalenský a partneři, JUDr. Michal Havlík, Hálkova 2, Praha 2, 12000
-
- (97) **EP 1722382**
(47) 19.08.2015
(97) 15.11.2006
(51) **H01H 1/06** (2006.01)
(96) 25.04.2006
(96) 06405180.8
(73) ELESTA relays GmbH, 7310 Bad Ragaz, CH
(72) Fausch, Werner, 9470 Buchs, CH
(54) **Uspořádání kontaktů pro relé s hlavou kontaktu, která je vybavena korunkou, zejména pro suché spínání**
(32) 4552006, 8212005
(31) 24.03.2006, 10.05.2005
(33) CH, CH
(74) PATENTSERVIS Praha a.s., Na Podkovce 281/10, Praha 4, 14700
-
- (97) **EP 1781449**
(47) 17.06.2015
(97) 02.03.2006
(51) **B24B 5/22** (2006.01)
B24D 3/02 (2006.01)
B24D 5/02 (2006.01)
(96) 11.08.2005
(96) 05786216.1
(73) Saint-Gobain Abrasives, Inc., Worcester, MA 01615, US
(72) BONNER, Anne, M., Nashua, NH 03062, US
LAMBERT, Edward, L., Westboro, MA 01581, US
VIGEANT, Bruce, E., Oxford, MA 01540, US
BRIGHT, Eric, Fiskdale, MA 01518, US
(54) **Způsob bezhrotého broušení**
(32) 925127
(31) 24.08.2004
(33) US
(86) PCT/US2005/028467
(87) WO 2006/023350
(74) INPARTNERS GROUP, Ing. Ivan Lukšiček, Koliště 13a, Brno, 60200

- (97) **EP 1782697**
(47) 20.05.2015
(97) 09.05.2007
(51) **A23L 1/10** (2006.01)
A23L 1/164 (2006.01)
A23L 1/00 (2006.01)
(96) 03.11.2006
(96) 06123435.7
(73) Intercontinental Great Brands LLC, East Hanover, NJ 07936, US
(72) Karwowski, Jan P., Midland Park, NJ 07432, US
Vemulapalli, Vani, Morristown, NJ 07960, US
Wang, C. Y. (Eric), Morris Plains, NJ 07950, US
(54) **Výroba celozrnných dělených výrobků**
(32) 265960
(31) 03.11.2005
(33) US
(74) FISCHER & PARTNER Intellectual Property s.r.o., Na Hrobci 294/5, Praha 2, 12800
-
- (97) **EP 1789559**
(47) 20.05.2015
(97) 16.02.2006
(51) **C12N 15/68** (2006.01)
C12N 1/20 (2006.01)
A61K 39/00 (2006.01)
C12N 15/65 (2006.01)
C12N 15/74 (2006.01)
A61K 35/74 (2015.01)
C12N 15/61 (2006.01)
(96) 15.08.2005
(96) 05808671.1
(73) The Trustees of The University of Pennsylvania, Philadelphia, Pennsylvania 19104-6283, US
(72) PATERSON, Yvonne, Philadelphia, PA 19143, US
VERCH, Thorsten, North Wales, PA 19454, US
(54) **Způsoby přípravy vakcín bez antibiotické rezistence**
(32) 601492 P
(31) 13.08.2004
(33) US
(86) PCT/US2005/028895
(87) WO 2006/017856
(74) INPARTNERS GROUP, Ing. Ivan Lukšiček, Koliště 13a, Brno, 60200
-
- (97) **EP 1792173**
(47) 08.07.2015
(97) 26.01.2006
(51) **G01N 29/04** (2006.01)
G01N 29/11 (2006.01)
G01N 29/27 (2006.01)
G01N 29/42 (2006.01)
G01N 29/46 (2006.01)
G01N 27/90 (2006.01)
G01N 29/24 (2006.01)
G01N 29/44 (2006.01)
(96) 18.07.2005
(96) 05771005.5
(73) Prüftechnik Dieter Busch AG, 85737 Ismaning, DE
(72) HERMANN, Michael, 78048 Villingen-Schwenningen, DE
HÖLZL, Roland, 81369 München, DE
(54) **Zařízení a způsob pro rozpoznávání vad na objektech nebo určování polohy kovových předmětů**
(32) 102004034881, 102004039348, 102004040860, 102004051506, 102004051949
(31) 19.07.2004, 12.08.2004, 23.08.2004, 21.10.2004, 25.10.2004
(33) DE, DE, DE, DE, DE
(86) PCT/DE2005/001273
(87) WO 2006/007832
(74) Společná advokátní kancelář Všeťečka Zelený Švorčík Kalenský a partneři, JUDr. Michal Havlík, Hálkova 2, Praha 2, 12000
-
- (97) **EP 1806456**
(47) 01.07.2015
(97) 11.07.2007
(51) **E03F 5/04** (2006.01)
(96) 20.12.2006
(96) 06126663.1
- (73) Blücher Metal A/S, 7480 Vildbjerg, DK
(72) Lohmann, Hans, 4180, Sorø, DK
(54) **Podlahová vpust'**
(32) 200600042
(31) 10.01.2006
(33) DK
(74) Traplová Hakr Kubát, advokátní a patentová kancelář, Ing. Eduard Hakr, Přístavní 24, Praha 7, 17000
-
- (97) **EP 1867944**
(47) 12.08.2015
(97) 19.12.2007
(51) **F28D 7/00** (2006.01)
(96) 12.06.2007
(96) 07110094.5
(73) Valeo Systèmes Thermiques, 78321 Le Mesnil St Denis Cedex, FR
(72) TAKANO, Akihiko, VALEO SYSTEMES THERMIQUES, Le Mesnil Saint Denis 78320, FR
(54) **Výměník tepla**
(32) 2006165726
(31) 15.06.2006
(33) JP
(74) Společná advokátní kancelář Všeťečka Zelený Švorčík Kalenský a partneři, JUDr. Michal Havlík, Hálkova 2, Praha 2, 12000
-
- (97) **EP 1874819**
(47) 27.05.2015
(97) 26.10.2006
(51) **C07K 16/24** (2006.01)
(96) 18.04.2006
(96) 06724392.3
(73) Amgen Research (Munich) GmbH, 81477 München, DE
(72) RAUM, Tobias, 81925 München, DE
HEPP (NÉE HENCKEL), Julia, 8044 Zürich, CH
VIESER, Eva, 81545 München, DE
PETSCH, Silke, 82377 Penzberg, DE
ZEMAN, Steven, 82049 Pullach, DE
WOLF, Andreas, 82131 Gauting, DE
BRUCKMAIER, Sandra, 8953 Dietikon, CH
(54) **Protilátkové neutralizátory lidského granulocytového makrofágového faktoru stimulujícího růst kolonií**
(32) 05008410
(31) 18.04.2005
(33) EP
(86) PCT/EP2006/003528
(87) WO 2006/111353
(74) PATENTSERVIS Praha a.s., Na Podkovce 281/10, Praha 4, 14700
-
- (97) **EP 1935224**
(47) 19.08.2015
(97) 25.06.2008
(51) **A01B 73/04** (2006.01)
A01B 73/06 (2006.01)
(96) 24.09.2007
(96) 07018696.0
(73) Amazonen-Werke H. Dreyer GmbH & Co. KG, 49205 Hasbergen, DE
(72) Pokriefke, Michael, 27798 Hude, DE
Reinke, Wilfried, 26123 Oldenburg, DE
van Zoest, Ralf, 49767 Twist, DE
(54) **Tažený zemědělský pracovní stroj velké pracovní šířky**
(32) 102006060280, 102007018295
(31) 20.12.2006, 18.04.2007
(33) DE, DE
(74) Společná advokátní kancelář Všeťečka Zelený Švorčík Kalenský a partneři, JUDr. Michal Havlík, Hálkova 2, Praha 2, 12000
-
- (97) **EP 1935871**
(47) 08.07.2015
(97) 25.06.2008
(51) **C07C 209/36** (2006.01)
C07C 211/50 (2006.01)
(96) 08.12.2007
(96) 07023804.3
(73) Bayer Intellectual Property GmbH, 40789 Monheim, DE
(72) Pennemann, Bernd, Dr., 51467 Bergisch Gladbach, DE
Brady, Bill, Dr., 77053 Houston Texas, DE

- Buse, Rainer, Dr., 51061 Köln, DE
- (54) **Způsob výroby aromatických aminů**
(32) 102006059678
(31) 18.12.2006
(33) DE
(74) Traplová Hakr Kubát, advokátní a patentová kancelář, Ing. Eduard Hakr, Přístavní 24, Praha 7, 17000
-
- (97) **EP 2026828**
(47) 15.04.2015
(97) 13.12.2007
(51) **A61K 36/82** (2006.01)
A61K 36/74 (2006.01)
A61K 36/53 (2006.01)
A61K 36/45 (2006.01)
A61K 31/07 (2006.01)
A61K 31/198 (2006.01)
A61K 31/355 (2006.01)
A61K 31/375 (2006.01)
A61P 27/02 (2006.01)
A61P 27/12 (2006.01)
(96) 07.06.2007
(96) 07766688.1
(73) IAMS Europe B.V., NL-7742 PB Coevorden, NL
(72) ZHANG, Jin, Clayton, Ohio 45315, US
HAYEK, Michael, Griffin, Dayton, Ohio 45414, US
(54) **Použití alespoň jednoho polyfenolu pro podporu uzdravování oka**
(32) 811857 P
(31) 08.06.2006
(33) US
(86) PCT/IB2007/052165
(87) WO 2007/141764
(74) Čermák a spol., JUDr. Karel Čermák, advokát, Elišky Peškové 15/735, Praha 5, 15000
-
- (97) **EP 2054432**
(47) 15.07.2015
(97) 28.02.2008
(51) **C12N 9/12** (2006.01)
(96) 20.08.2007
(96) 07801764.7
(73) Eidgenössische Technische Hochschule Zürich, 8092 Zürich, CH
(72) GRABULOVSKI, Dragan, 8037 Zürich, CH
NERI, Dario, 8107 Buchs, CH
(54) **Specifické a vysoceafinitní vazebné proteiny obsahující modifikované SH3 domény FYN kinasy**
(32) 06017336
(31) 21.08.2006
(33) EP
(86) PCT/EP2007/007324
(87) WO 2008/022759
(74) RNDr. Naděžda Nowaková CSc., Donínská 2390, Praha 9, 19016
-
- (97) **EP 2087142**
(47) 25.03.2015
(97) 24.04.2008
(51) **C22C 38/00** (2006.01)
C22C 45/02 (2006.01)
C22C 33/00 (2006.01)
(96) 18.10.2007
(96) 07863428.4
(73) The Nanosteel Company, Inc., Providence, RI 02903, US
(72) BRANAGAN, Daniel James, Idaho Falls, Idaho 83406, US
BUFFA, Joseph, Orlando, Florida 32832, US
BREITSAMETER, Michael, Bulli, 2516 NSW, AU
PARATORE, David, Warren, Rhode Island 02885, US
(54) **Zlepšený způsob výroby plechů z amorfní/nanostrukturní/téměř nanostrukturní oceli**
(32) 829988 P
(31) 18.10.2006
(33) US
(86) PCT/US2007/081810
(87) WO 2008/049069
(74) Čermák a spol., JUDr. Karel Čermák, Elišky Peškové 15/735, Praha 5, 15000
-
- (97) **EP 2088665**
(47) 29.04.2015
(97) 12.08.2009
(51) **H02K 15/03** (2006.01)
H02K 1/27 (2006.01)
(96) 06.02.2009
(96) 09152306.8
(73) ALSTOM Transport Technologies, 92300 Levallois-Perret, FR
(72) Randria, Andry, 25000 Besancon, FR
(54) **Způsob montáže magnetického pólu a přidružený rotor**
(32) 0850804
(31) 08.02.2008
(33) FR
(74) A. Holas & partner Patentová a známková kancelář, Ing. Mgr. Hana Holasová, Křížová 4, Brno, 60300
-
- (97) **EP 2099991**
(47) 17.06.2015
(97) 20.04.2006
(51) **E05B 81/06** (2014.01)
E05B 77/36 (2014.01)
E05B 81/16 (2014.01)
E05B 81/42 (2014.01)
(96) 08.09.2005
(96) 05791614.0
(73) Kiekert Aktiengesellschaft, 42579 Heiligenhaus, DE
TORROWSKI, Thorsten, 47259 Duisburg, DE
HOFFMANN, Katrin, 96271 Grub am Forst, DE
BARTELS, Markus, 45472 Mülheim, DE
(54) **Zámek dveří motorového vozidla**
(32) 102004049401
(31) 08.10.2004
(33) DE
(86) PCT/DE2005/001569
(87) WO 2006/039879
(74) ROTT, RŮŽIČKA & GUTTMANN Patentová, známková a advokátní kancelář, Ing. Jiří Andera, Vinohradská 37, Praha 2, 12000
-
- (97) **EP 2136798**
(47) 29.07.2015
(97) 25.09.2008
(51) **A61K 31/205** (2006.01)
A61K 31/24 (2006.01)
A61K 31/366 (2006.01)
A61K 31/405 (2006.01)
A61K 31/22 (2006.01)
A61P 3/00 (2006.01)
A61K 45/06 (2006.01)
(96) 21.03.2008
(96) 08718141.8
(73) SIGMA-TAU Industrie Farmaceutiche Riunite S.p.A., 00144 Roma, IT
(72) CAVAZZA, Claudio, I-00186 Rome, IT
CARMINATI, Paolo, I-20121 Milan, IT
(54) **Kompozice použitelná pro prevenci diabetu 2. typu a jeho komplikací u pre-diabetických pacientů s rezistencí na inzulin**
(32) 07104624
(31) 21.03.2007
(33) EP
(86) PCT/EP2008/053437
(87) WO 2008/113862
(74) INPARTNERS GROUP, Ing. Ivan Lukšiček, Koliště 13a, Brno, 60200
-
- (97) **EP 2148337**
(47) 24.06.2015
(97) 27.01.2010
(51) **H05B 3/34** (2006.01)
H05B 3/84 (2006.01)
(96) 16.07.2009
(96) 09165615.7
(73) tesa SE, 20253 Hamburg, DE
(72) Dietz, Bernd, 22949, Ammersbek, DE
Keite-Telgenbüscher, Dr. Klaus, 22529, Hamburg, DE
Ellringmann, Dr. Ute, 22589 Hamburg, DE
Junghans, Monika, 22457 Hamburg, DE
Domann, Frank, 25436, Uetersen, DE
Dominikat, Udo, 24999, Wees, DE

(54) **Tvárný vnitřně vyhřívaný plošný prvek**
(32) 102008034748
(31) 24.07.2008
(33) DE
(74) KOREJZOVÁ & SPOL., v.o.s., JUDr. Petra Korejzová, Korunní 810/104
E, Praha 10, 10100

(97) **EP 2177513**
(47) 01.07.2015
(97) 19.02.2009
(51) **C07D 265/36** (2006.01)
A61K 31/538 (2006.01)
A61K 45/00 (2006.01)
A61P 1/04 (2006.01)
A61P 1/16 (2006.01)
A61P 7/02 (2006.01)
A61P 9/00 (2006.01)
A61P 9/10 (2006.01)
A61P 11/00 (2006.01)
A61P 11/02 (2006.01)
A61P 11/06 (2006.01)
A61P 17/00 (2006.01)
A61P 17/04 (2006.01)
A61P 17/10 (2006.01)
A61P 19/02 (2006.01)
A61P 21/00 (2006.01)
A61P 21/04 (2006.01)
A61P 25/00 (2006.01)
A61P 25/06 (2006.01)
A61P 25/20 (2006.01)
A61P 27/02 (2006.01)

(96) 11.08.2008
(96) 08827402.2
(73) ONO Pharmaceutical Co., Ltd., Osaka-shi, Osaka 541-8526, JP
(72) NAGANAWA, Atsushi, Mishima-gun Osaka 618-8585, JP
NAGASE, Toshihiko, Mishima-gun Osaka 618-8585, JP
(54) **Sloučenina fenylctové kyseliny**
(32) 2007208815
(31) 10.08.2007
(33) JP
(86) PCT/JP2008/064429
(87) WO 2009/022687
(74) PATENTSERVIS Praha a.s., Na Podkovce 281/10, Praha 4, 14700

(97) **EP 2238863**
(47) 02.09.2015
(97) 13.10.2010
(51) **A47B 88/04** (2006.01)
(96) 17.02.2010
(96) 10001586.6
(73) Kesseböhmer Holding e.K., 49152 Bad Essen, DE
(72) Telthörster, Dirk, 32257 Bünde, DE
Langenberg, Gerd-W., 32351 Stemwede, DE
(54) **Vytahovací zařízení pro skříňové zásuvky**
(32) 102009016417
(31) 04.04.2009
(33) DE
(74) Společná advokátní kancelář Vsetečka Zelený Švorčík Kalenský a
partneři, JUDr. Michal Havlík, Hálkova 2, Praha 2, 12000

(97) **EP 2247646**
(47) 08.07.2015
(97) 20.08.2009
(51) **C09D 7/12** (2006.01)
C08G 69/06 (2006.01)
C08G 69/16 (2006.01)
C08G 69/28 (2006.01)
C08J 3/12 (2006.01)
C08L 77/00 (2006.01)
A61K 8/04 (2006.01)
A61K 8/02 (2006.01)
A61K 8/88 (2006.01)
A61K 9/14 (2006.01)
A61K 9/16 (2006.01)
A61K 47/34 (2006.01)
A61Q 1/12 (2006.01)

C09D 5/03 (2006.01)
C09D 177/00 (2006.01)
C09D 5/08 (2006.01)
B29B 13/10 (2006.01)
A61Q 1/10 (2006.01)
A61Q 1/08 (2006.01)

(96) 03.02.2009
(96) 09710616.5
(73) ARKEMA FRANCE, 92700 Colombes, FR
(72) LOYEN, Karine, F-27500 Pont-audemer, FR
LABONNE, Eric, F-27300 Bernay, FR
(54) **Jemný polyamidový prášek z obnovitelných materiálů a způsob výroby takového prášku**
(32) 0850994, 42856
(31) 15.02.2008, 07.04.2008
(33) FR, US
(86) PCT/FR2009/050160
(87) WO 2009/101320
(74) PATENTSERVIS Praha a.s., Na Podkovce 281/10, Praha 4, 14700

(97) **EP 2254571**
(47) 01.07.2015
(97) 24.09.2009
(51) **A61K 31/337** (2006.01)
A61K 31/416 (2006.01)
A61K 31/513 (2006.01)
A61K 31/517 (2006.01)
A61K 31/5355 (2006.01)
A61K 31/535 (2006.01)
A61K 39/395 (2006.01)
A61K 45/06 (2006.01)
A61P 35/00 (2006.01)
G01N 33/574 (2006.01)
A61K 47/48 (2006.01)
A61K 31/5377 (2006.01)

(96) 10.03.2009
(96) 09721522.2
(73) Genentech, Inc., South San Francisco, CA 94080, US
(72) BERRY, Leanne, South San Francisco, CA 94080, US
PHILLIPS, Gail, Lewis, San Carlos, CA 94070, US
SLIWKOWSKI, Mark, X., San Carlos, CA 94070, US
(54) **Kombinace konjugátu protilátka proti HER2-léčivo a chemoterapeutických látek a způsoby použití**
(32) 37410 P
(31) 18.03.2008
(33) US
(86) PCT/US2009/036608
(87) WO 2009/117277
(74) KOREJZOVÁ & SPOL., v.o.s., JUDr. Petra Korejzová, Korunní 810/104
E, Praha 10, 10100

(97) **EP 2265944**
(47) 24.06.2015
(97) 08.10.2009
(51) **G01N 33/487** (2006.01)
G01N 21/05 (2006.01)
A61M 1/00 (2006.01)
A61M 3/02 (2006.01)
G01N 21/03 (2006.01)
G01N 21/53 (2006.01)

(96) 23.03.2009
(96) 09728041.6
(73) Medical Vision AB, 131 30 Nacka, SE
(72) MILTON, Sven, S-590 49 Vikingstad, SE
MASSARUTTI, Paolo, I-25127 Brescia, IT
(54) **Měření částic v kapalině s použitím odraženého světla**
(32) 0800762
(31) 04.04.2008
(33) SE
(86) PCT/SE2009/050301
(87) WO 2009/123547
(74) Rott, Růžička & Guttman Patentová, známková a advokátní kancelář,
Ing. Václav Krmenčík, Vinohradská 37, Praha, 12000

(97) **EP 2268511**
(47) 12.08.2015

- (97) 22.10.2009
(51) **B60R 25/20** (2013.01)
G07C 9/00 (2006.01)
(96) 16.04.2008
(96) 08735272.0
(73) Huf Hülsbeck & Fürst GmbH & Co. KG, 42551 Velbert, DE
(72) GELDMACHER, Alexander, 42113 Wuppertal, DE
(54) **Zařízení pro ovládání zámek, zejména na vozidlech**
(86) PCT/EP2008/003026
(87) WO 2009/127227
(74) Společná advokátní kancelář Všetečka Zelený Švorčík Kalenský a partneři, JUDr. Petr Kalenský, Hálkova 2, Praha 2, 12000
-
- (97) **EP 2286136**
(47) 22.07.2015
(97) 17.12.2009
(51) **F16L 55/10** (2006.01)
F16L 41/04 (2006.01)
(96) 28.05.2009
(96) 09763255.8
(73) TDW DELAWARE, INC., Wilmington, Delaware 19801, US
(72) WILSON, Buddy, A., Sapulpa OK 74066, US
BILLINGTON, Randy, B., Sapulpa OK 74066, US
BINGHAM, Bruce, W., Coweta OK 74429, US
GARRISON, Tony, R., Bixby OK 74008, US
MORGAN, Mark, A., Tulsa OK 74135, US
(54) **Způsob ověřování zavření blokovacího systému válcového průchodu**
(32) 135831
(31) 09.06.2008
(33) US
(86) PCT/US2009/045426
(87) WO 2009/151964
(74) Traplová Hakr Kubát, advokátní a patentová kancelář, Ing. Jan Kubát, patentový zástupce, Přístavní 24, Praha 7, 17000
-
- (97) **EP 2299885**
(47) 01.07.2015
(97) 10.12.2009
(51) **B65D 23/06** (2006.01)
A47K 5/14 (2006.01)
B05B 7/00 (2006.01)
B05B 11/00 (2006.01)
B65D 83/14 (2006.01)
(96) 11.05.2009
(96) 09757382.8
(73) Pibed Limited, Denby Ripley Derbyshire DE5 8JZ, GB
(72) LANG, Christopher James, Nottingham Nottinghamshire NG2 7AE, GB
MATTHEWS, Shaun Kerry, Gaddesby Leicestershire LE7 4WB, GB
(54) **Zařízení proti odkapávání pro výdejníky pro tekutinu**
(32) 155667
(31) 06.06.2008
(33) US
(86) PCT/EP2009/055673
(87) WO 2009/146999
(74) Společná advokátní kancelář Všetečka Zelený Švorčík Kalenský a partneři, JUDr. Otakar Švorčík, Hálkova 2, Praha 2, 12000
-
- (97) **EP 2307079**
(47) 22.07.2015
(97) 21.01.2010
(51) **A61M 5/24** (2006.01)
A61M 5/31 (2006.01)
(96) 18.06.2009
(96) 09779819.3
(73) SHL Group AB, 131 28 Nacka Strand, SE
(72) BRUNNBERG, Lennart, SE-104 62 Tyresö, SE
WIESELBLAD, Anders, SE-113 64 Stockholm, SE
NOREBRING, Jonas, SE-118 52 Stockholm, SE
(54) **Dávkovač léků**
(32) 0801692
(31) 15.07.2008
(33) SE
(86) PCT/EP2009/057550
(87) WO 2010/006870
(74) INPARTNERS GROUP, Ing. Ivan Lukšiček, Koliště 13a, Brno, 60200

- (97) **EP 2311434**
(47) 08.07.2015
(97) 20.04.2011
(51) **A61K 9/12** (2006.01)
A61K 9/14 (2006.01)
(96) 23.11.2005
(96) 10179073.1
(73) Vectura Limited, Chippenham, Wiltshire SN14 6FH, GB
(72) Morton, David, Chippenham, Wiltshire SB14 6FH, GB
(54) **Formulace pro inhalátor suchého prášku obsahující částice s povrchem modifikovaným pomocí protipřilnavých přídatných látek**
(32) 0425758
(31) 23.11.2004
(33) GB
(74) TRAPLOVÁ HAKR KUBÁT Advokátní a patentová kancelář, Eduard Hakr, Přístavní 24, Praha 7, 17000
-
- (97) **EP 2324026**
(47) 08.07.2015
(97) 18.02.2010
(51) **C07D 473/18** (2006.01)
C07D 473/16 (2006.01)
A61K 31/522 (2006.01)
A61P 37/00 (2006.01)
A61P 35/00 (2006.01)
(96) 07.08.2009
(96) 09781606.0
(73) GlaxoSmithKline LLC, Wilmington, Delaware 19808, US
(72) BIGGADIKE, Keith, Stevenage Hertfordshire SG1 2NY, GB
COE, Diane, Mary, Stevenage Hertfordshire SG1 2NY, GB
LEWELL, Xiao, Qing, Stevenage Hertfordshire SG1 2NY, GB
MITCHELL, Charlotte, Jane, Stevenage Hertfordshire SG1 2NY, GB
SMITH, Stephen, Allan, Stevenage Hertfordshire SG1 2NY, GB
TRIVEDI, Naimisha, Stevenage Hertfordshire SG1 2NY, GB
(54) **Purinové deriváty pro použití pro léčení alergických, zánětlivých a infekčních onemocnění**
(32) 87777 P
(31) 11.08.2008
(33) US
(86) PCT/EP2009/060265
(87) WO 2010/018133
(74) KOREJZOVÁ & SPOL., v.o.s., JUDr. Petra Korejzová, Korunní 810/104 E, Praha 10, 10100
-
- (97) **EP 2324060**
(47) 22.07.2015
(97) 11.03.2010
(51) **C07K 16/30** (2006.01)
A61K 39/00 (2006.01)
(96) 07.09.2008
(96) 08799283.0
(73) GlycoNex Inc., 22180 New Tapei City, TW
(72) CHEN, Ying-Jin, Taipei City 111, TW
WEN, Jaw-Yuan, Taipei City 106, TW
HANDA, Kazuko, Bellevue, WA 98004, US
HAKOMORI, Sen-Itiroh, Mercer Island, WA 98040, US
CHANG, Tong-Hsuan, Taipei 106, TW
TING, Jerry, Taipei City 111, TW
HONG, Tsai-Hsia, Taipei 111, TW
YANG, Mei-Chun, Taipei City 114, TW
LIU, Liahng-Yirn, Taipei City 106, TW
CHANG, Shu-Yen, Xindian City Taipei County 231, TW
(54) **Protilátky proti prodlouženému glykosfingolipidu typ I, jejich deriváty a použití**
(86) PCT/US2008/075533
(87) WO 2010/027364
(74) PATENTSERVIS Praha a.s., Na Podkovce 281/10, Praha 4, 14700
-
- (97) **EP 2332658**
(47) 08.07.2015
(97) 15.06.2011
(51) **B05B 5/00** (2006.01)
B05B 12/00 (2006.01)
H02M 3/00 (2006.01)
H02M 7/00 (2006.01)
(96) 07.12.2010

(96) 10015399.8
(73) Dürr Systems GmbH, 74321 Bietigheim-Bissingen, DE
(72) Berton, Farhad, Dr., 84028 Landshut, DE
Braun, Josef, 84066 Pfaffenberg, DE
(54) **Kontrolér vysokého napětí se zdokonaleným monitorováním a diagnostikou**
(32) 267186 P
(31) 07.12.2009
(33) US
(74) Čermák a spol., JUDr. Karel Čermák, Elišky Peškové 15, Praha 5, 15000

(97) **EP 2336433**
(47) 01.07.2015
(97) 22.06.2011
(51) **E03D 5/02** (2006.01)
(96) 16.12.2009
(96) 09405223.0
(73) Geberit International AG, 8645 Jona, CH
(72) Reichmuth, Peter, 8733 Eschenbach, CH
Eisen, Harald, 8762 Schwanden, CH
(54) **Ovládací zařízení pro výtokovou garnituru nádržky splachovače, nádržka splachovače s takovým ovládacím zařízením a dále způsob montáže takového ovládacího zařízení na nádržce splachovače**
(74) KOREJZOVÁ & SPOL., v.o.s., JUDr. Petra Korejzová, Korunní 810/104 E, Praha 10, 10100

(97) **EP 2338669**
(47) 16.09.2015
(97) 29.06.2011
(51) **B29C 70/54** (2006.01)
B29C 70/86 (2006.01)
B29C 70/34 (2006.01)
A63B 59/00 (2015.01)
B29L 31/52 (2006.01)
(96) 02.07.2008
(96) 11000112.0
(73) Bauer Hockey Corp., Blainville QC J7C 0N9, CA
(72) Gans, Adam, Prévost Québec JOR 1TO, CA
(54) **Čepel hokejky s ovinutým, prošívaným jádrem a způsob její výroby**
(32) 48976
(31) 14.03.2008
(33) US
(74) Společná advokátní kancelář Vsetečka Zelený Švorčík Kalenský a partneři, JUDr. Michal Havlík, Hálkova 2, Praha 2, 12000

(97) **EP 2363146**
(47) 24.06.2015
(97) 07.09.2011
(51) **A61K 39/395** (2006.01)
C07K 16/30 (2006.01)
A61P 35/04 (2006.01)
(96) 25.08.2006
(96) 11165870.4
(73) The Arizona Board Of Regents On Behalf Of The University Of Arizona, Tucson, AZ 85721-0158, US
(72) Harris, David T., Tucson, AZ 85718, US
Tsang, Tom C., Tucson, AZ 85747, US
He, Xianghui, 300191, Tianjin, CN
Pipes, Brian L., Tucson, AZ 85719, US
Meade-Tollin, Linda C., Tucson, AZ 85704, US
(54) **Způsob inhibice tvorby metastáz v modelu karcinogeneze s fúzí kmenových buněk**
(32) 711249 P
(31) 25.08.2005
(33) US
(74) KOREJZOVÁ & SPOL., v.o.s., JUDr. Petra Korejzová, Korunní 810/104 E, Praha 10, 10100

(97) **EP 2380181**
(47) 22.07.2015
(97) 15.07.2010
(51) **H01G 9/012** (2006.01)
H01G 9/042 (2006.01)
H01G 9/052 (2006.01)
(96) 07.12.2009
(96) 09771329.1

(73) H.C. Starck GmbH, 38642 Goslar, DE
(72) OTTERSTEDT, Ralph, 38642 Goslar, DE
GOTTSCHLING, Marianne, 38640 Goslar, DE
(54) **Anoda kondenzátoru**
(32) 102008063853
(31) 19.12.2008
(33) DE
(86) PCT/EP2009/066513
(87) WO 2010/079029
(74) Traplová Hakr Kubát, advokátní a patentová kancelář, Ing. Eduard Hakr, Přístavní 24, Praha 7, 17000

(97) **EP 2385715**
(47) 01.07.2015
(97) 09.11.2011
(51) **H04W 12/04** (2009.01)
H04L 29/06 (2006.01)
(96) 01.07.2008
(96) 10164156.1
(73) Telefonaktiebolaget L M Ericsson (publ), 164 83 Stockholm, SE
(72) Blom, Rolf, SE-175 68, JÄRFÄLLA, SE
Lindström, Magnus, SE-163 41, SPÅNGA, SE
Norrman, Karl, SE-116 28, STOCKHOLM, SE
(54) **Bezpečná komunikace v celulárním rádiovém systému**
(32) 12814 P
(31) 11.12.2007
(33) US
(74) KOREJZOVÁ & SPOL., v.o.s., JUDr. Petra Korejzová, Korunní 810/104 E, Praha 10, 10100

(97) **EP 2389903**
(47) 17.06.2015
(97) 30.11.2011
(51) **A61F 2/44** (2006.01)
(96) 25.05.2011
(96) 11167529.4
(73) Prosteel, 31521 Ramonville Cedex, FR
Minelli, Nadia, 31520 Ramonville Saint Agne, FR
Gille, Olivier, 33600 Pessac, FR
Renaud, Christian, 81160 Arthes, FR
Limito, Jean-François, 31130 Balma, FR
(72) Gille, Olivier, 33600 Pessac, FR
Renaud, Christian, 81160 Arthes, FR
(54) **Systém pro uskutečnění artrodezy mezi dvěma obratli a pomůcky pro jeho uložení**
(32) 1002189
(31) 25.05.2010
(33) FR
(74) KOREJZOVÁ & SPOL., v.o.s., JUDr. Petra Korejzová, advokátka, Korunní 810/104 E, Praha 10, 10100

(97) **EP 2390140**
(47) 08.07.2015
(97) 30.11.2011
(51) **B60Q 11/00** (2006.01)
H05B 33/08 (2006.01)
B60Q 1/30 (2006.01)
(96) 30.05.2008
(96) 11006680.0
(73) ConWys AG, 6023 Rothenburg, CH
(72) Wystron, Alexander, 6003 Luzern, CH
(54) **Spínací uspořádání**
(32) 202007007775 U, 202007007776 U, 202007007777 U
(31) 01.06.2007, 01.06.2007, 01.06.2007
(33) DE, DE, DE
(74) Čermák a spol., JUDr. Karel Čermák, Elišky Peškové 735/15, Praha 5, 15000

(97) **EP 2402185**
(47) 22.04.2015
(97) 04.01.2012
(51) **B60H 1/03** (2006.01)
B60H 1/00 (2006.01)
(96) 17.06.2011
(96) 11170356.7
(73) VALEO SYSTEMES THERMIQUES, 78320 Le Mesnil Saint-Denis, FR

(72) De Pelsemaeker, Georges, 78125 POIGNY-LA-FORET, FR
Azzouz, Kamel, 75012 Paris, FR
(54) **Způsob a zařízení pro vytápění motorového vozidla s částečně nebo zcela elektrickým pohonným systémem**
(32) 1002770
(31) 30.06.2010
(33) FR
(74) Společná advokátní kancelář Všetěčka Zelený Švorčík Kalenský a partneři, JUDr. Michal Havlík, Hálkova 2, Praha 2, 12000

(97) **EP 2426294**
(47) 02.09.2015
(97) 07.03.2012
(51) **E04H 5/06** (2006.01)
(96) 05.09.2011
(96) 11180013.2
(73) Balzer, Hans, 87700 Memmingen, DE
(72) Balzer, Hans, 87700 Memmingen, DE
(54) **Zakrývací zařízení pro montážní a opravárenskou jámu**
(32) 202010008474 U
(31) 07.09.2010
(33) DE
(74) Společná advokátní kancelář Všetěčka Zelený Švorčík Kalenský a partneři, JUDr. Michal Havlík, Hálkova 2, Praha 2, 12000

(97) **EP 2429510**
(47) 24.06.2015
(97) 18.11.2010
(51) **A61K 31/09** (2006.01)
A61K 31/573 (2006.01)
A61K 9/00 (2006.01)
A61K 47/34 (2006.01)
A61K 9/06 (2006.01)
A61K 31/58 (2006.01)
(96) 12.05.2010
(96) 10721697.0
(73) Galenica AB, 205 12 Malmö, SE
(72) HANSSON, Henri, S-255 91 Helsingborg, SE
MORÉN, Anna Karin, S-217 57 Malmö, SE
(54) **Emulze mometasonu a propylenglykolu typu olej ve vodě**
(32) 200900601
(31) 12.05.2009
(33) DK
(86) PCT/EP2010/002921
(87) WO 2010/130428
(74) FISCHER & PARTNER Intellectual Property s.r.o., Na Hrobcí 294/5, Praha 2, 12800

(97) **EP 2436296**
(47) 19.08.2015
(97) 04.04.2012
(51) **A47L 11/24** (2006.01)
A47L 11/292 (2006.01)
A47L 11/40 (2006.01)
A47L 13/26 (2006.01)
A47L 13/50 (2006.01)
(96) 07.12.2004
(96) 11196159.5
(73) Vorwerk & Co. Interholding GmbH, 42275 Wuppertal, DE
(72) Kalembe, Dieter, 42553 Velbert, DE
Petersen, Birgit, 58285 Gevelsberg, DE
Sommer, Jörg, 50737 Köln, DE
(54) **Pojízdný zametač**
(32) 10357637
(31) 10.12.2003
(33) DE
(74) UNIPATENT, Mgr. Jiří Macek, Sázavská 16, Praha 2 - Vinohrady, 12000

(97) **EP 2447357**
(47) 01.07.2015
(97) 02.05.2012
(51) **C12N 5/071** (2010.01)
A61L 27/60 (2006.01)
A61L 27/36 (2006.01)
A61L 27/38 (2006.01)
(96) 23.03.2009

(96) 12150985.5
(73) Technische Universität Berlin, 10623 Berlin, DE
(72) Lindner, Gerd, 13469 Berlin, DE
Lauster, Roland, 10559 Berlin, DE
(54) **Způsoby přípravy vlasových mikrofolikulů a de novo papil a jejich použití v in vitro testech a při in vivo implantacích**
(32) 08153596
(31) 28.03.2008
(33) EP
(74) TRAPLOVÁ HAKR KUBÁT Advokátní a patentová kancelář, Eduard Hakr, Přístavní 24, Praha 7, 17000

(97) **EP 2447929**
(47) 24.06.2015
(97) 02.05.2012
(51) **H04B 7/185** (2006.01)
G08G 5/00 (2006.01)
(96) 26.10.2010
(96) 10425340.6
(73) SELEX ES S.p.A., Roma, IT
(72) Fantappie', Pierluigi, 50133 Firenze, IT
(54) **Pozemní stanice, síť a způsob pro unifikovaný komunikační systém země - vzduch a vzduch - země fungující technologií VHF data link mód 2**
(74) Rott, Růžicka & Guttman Patentové, známkové a advokátní kanceláře, Ing. Ivana Menšíková, Vinohradská 37/938, Praha 2, 12000

(97) **EP 2450905**
(47) 08.07.2015
(97) 09.05.2012
(51) **G21C 9/00** (2006.01)
G21C 11/02 (2006.01)
G21C 11/08 (2006.01)
G21C 13/00 (2006.01)
G21C 15/18 (2006.01)
(96) 13.10.2011
(96) 11008261.7
(73) AREVA GmbH, 91052 Erlangen, DE
(72) Worsch, Marcus, 91083 Baiersdorf, DE
Scheler, Reiner, 91301 Forchheim, DE
(54) **Jaderný reaktor s tlakovou nádobou reaktoru zevnějšku zaplavitelnou**
(32) 102010050211
(31) 04.11.2010
(33) DE
(74) Čermák a spol., JUDr. Karel Čermák, Elišky Peškové 15, Praha 5, 15000

(97) **EP 2468479**
(47) 05.08.2015
(97) 27.06.2012
(51) **B60R 13/02** (2006.01)
B29C 53/36 (2006.01)
B32B 27/12 (2006.01)
(96) 27.12.2010
(96) 10382356.3
(73) Grupo Antolin-Ingenieria, S.A., 09007 Burgos, ES
(72) Eickhoff, Thomas, 48307 Rochester Hills, MI, US
Grande, Miguel Angel, 09185 Arcos de la Llana, Burgos, ES
(54) **Čalounění střechy pro vozidla s konečně upraveným obvodem**
(74) PATENTSERVIS Praha a.s., Na Podkovce 281/10, Praha 4, 14700

(97) **EP 2475456**
(47) 22.04.2015
(97) 17.03.2011
(51) **B01J 2/16** (2006.01)
(96) 27.08.2010
(96) 10773739.7
(73) Brinox, D.O.O., 1215 Medvode, SI
(72) TESLIC, Dusan, 1236 Trzin, SI
(54) **Deska pro rozvod plynu určená k použití v zařízeních na ošetření pevných částic**
(32) 200900246
(31) 11.09.2009
(33) SI

(86) PCT/SI2010/000047
(87) WO 2011/031244
(74) DANĚK & PARTNERS Advokátní a patentová kancelář, Ing. Dr. Vilém Daněk Ph.D., LL.M., patentový zástupce, Vinohradská 17, Praha 2, 12000

(97) **EP 2480300**
(47) 08.07.2015
(97) 31.03.2011
(51) **A63H 11/02** (2006.01)
A63H 17/26 (2006.01)
A63H 29/22 (2006.01)

(96) 24.09.2010
(96) 10763925.4
(73) Innovation First, Inc., Greenville, TX 75402, US
(72) NORMAN, David Anthony, Greenville Texas 75402, US
MIMLITCH, III, Robert H., Rowlett Texas 75088, US
CARTER, Joel Reagan, Argyle Texas 76226, US
GALLETTI, Douglas Michael, Allen Texas 75002, US

(54) **Pohyblivý prostředek, zejména robotická hračka s vibračním motorem a dvěma řadami nohou**

(32) 246023 P
(31) 25.09.2009
(33) US
(86) PCT/US2010/050281
(87) WO 2011/038281
(74) Traplová Hakr Kubát, advokátní a patentová kancelář, Ing. Eduard Hakr, Přístavní 24, Praha 7, 17000

(97) **EP 2486360**
(47) 03.06.2015
(97) 14.04.2011
(51) **F28F 9/02** (2006.01)
F28F 9/16 (2006.01)
(96) 07.10.2010
(96) 10762676.4
(73) Valeo Systèmes Thermiques, 78321 Le Mesnil-Saint-Denis, FR
(72) BOISSELLE, Patrick, F-53000 Laval, FR
GILLE, Gérard, F-53270 Thorigné-en-Charmie, FR
POTTIER, Didier, F-53970 L'Huisserie, FR

(54) **Výměník tepla se sběrnou deskou**
(32) 0904805
(31) 08.10.2009
(33) FR
(86) PCT/EP2010/064987
(87) WO 2011/042491
(74) Společná advokátní kancelář Vsetečka Zelený Švorčík Kalenský a partneři, JUDr. Michal Havlík, Hálkova 2, Praha 2, 12000

(97) **EP 2488007**
(47) 01.04.2015
(97) 21.04.2011
(51) **A01B 63/00** (2006.01)
B60K 35/00 (2006.01)
B60K 37/04 (2006.01)
B60R 16/00 (2006.01)
B60R 25/10 (2013.01)
G01C 21/26 (2006.01)
G06F 3/00 (2006.01)
G07C 5/00 (2006.01)
G08C 17/02 (2006.01)
G06Q 10/00 (2012.01)
F02D 41/26 (2006.01)
G01R 31/00 (2006.01)
G05B 19/042 (2006.01)
G06F 13/12 (2006.01)
G08G 1/123 (2006.01)
G06Q 50/30 (2012.01)
H04W 28/18 (2009.01)

(96) 12.10.2010
(96) 10787176.6
(73) DQUID S.R.L., 42122 Reggio Emilia (RE), IT
(72) MARZANI, Stefano, I-42019 Scandiano (RE), IT

LOLLI, Francesco, I-42019 Scandiano (RE), IT
FANTESINI, Lorenzo, I-42122 Reggio Emilia, IT
(54) **Způsob a systém pro zpracování informací týkajících se vozidla**
(32) TO20090779
(31) 12.10.2009
(33) IT
(86) PCT/IB2010/054621
(87) WO 2011/045750
(74) PATENTSERVIS Praha a.s., Na Podkovce 281/10, Praha 4, 14700

(97) **EP 2501956**
(47) 22.07.2015
(97) 26.05.2011
(51) **F16F 9/348** (2006.01)
(96) 18.10.2010
(96) 10772978.2
(73) Volkswagen Aktiengesellschaft, 38440 Wolfsburg, DE
(72) SCHREINER, Marco, 38120 Braunschweig, DE

LÜDECKE, Matthias, 38100 Braunschweig, DE
EIDINGER, Florian, 38556 Bokendorf, DE
LIEBSCHWAGER, Ralf, 38154 Königslutter, DE
JAHN, Steffen, 38116 Braunschweig, DE
FLOTMANN, Stefan, 38531 Rötgesbüttel, DE
FRIEDRICH, Oliver, 31275 Lehrte/Arpke, DE
(54) **Ventil tlumiče nastavitelný řízením síly**
(32) 102009054122
(31) 20.11.2009
(33) DE
(86) PCT/EP2010/006348
(87) WO 2011/060864
(74) Traplová Hakr Kubát, advokátní a patentová kancelář, Ing. Eduard Hakr, Přístavní 24, Praha 7, 17000

(97) **EP 2513088**
(47) 01.07.2015
(97) 07.07.2011
(51) **C07D 401/14** (2006.01)
C07D 403/14 (2006.01)
C07D 407/14 (2006.01)
C07D 409/14 (2006.01)
C07D 495/04 (2006.01)
A61K 31/496 (2006.01)
A61K 31/497 (2006.01)
A61K 31/4995 (2006.01)
A61K 31/506 (2006.01)
A61K 31/551 (2006.01)
A61P 25/00 (2006.01)
C07D 401/04 (2006.01)
C07D 407/04 (2006.01)
C07D 409/04 (2006.01)

(96) 13.12.2010
(96) 10801663.5
(73) SANOFI, 75008 Paris, FR
(72) BARONI, Marco, F-75013 Paris, FR
BONO, Françoise, F-75013 Paris, FR
DELBARY-GOSSART, Sandrine, F-75013 Paris, FR
VERCESI, Valentina, F-75013 Paris, FR
(54) **NOVÉ DERIVÁTY (HETEROCYKLUS-TETRAHYDRO-PYRIDIN)-(PIPERAZINYL)-1-ALKANONU A (HETEROCYKLUS-DIHYDRO-PYRROLIDIN)-(PIPERAZINYL)-1-ALKANONU A JEJICH POUŽITÍ JAKO INHIBITORY P75**
(32) 0906025
(31) 14.12.2009
(33) FR
(86) PCT/FR2010/052686
(87) WO 2011/080445
(74) Traplová Hakr Kubát, advokátní a patentová kancelář, Ing. Jan Kubát, Přístavní 24, Praha 7, 17000

(97) **EP 2530190**
(47) 08.07.2015
(97) 05.12.2012
(51) **D01G 1/04** (2006.01)
B65H 57/00 (2006.01)
B65H 65/00 (2006.01)
C03B 37/16 (2006.01)

(96) 15.05.2012
(96) 12003819.5
(73) Johns Manville, Denver, CO 80202, US
(72) Skelton, Jerry Eugene, Old Fort, Tennessee 37362, US
Bascom, Randall Clark, Wauseon, Ohio 43567, US
Folk, Michael David, Oregon, Ohio 43616, US
Hamby, Brian Samuel, Athens, Tennessee 37303, US
(54) **Způsob a přístroj pro zakládání pohybu výrobků do stroje pro zpracování**
(32) 201113150679
(31) 01.06.2011
(33) US
(74) Společná advokátní kancelář Vsetečka Zelený Švorčík Kalenský a partneři, JUDr. Petr Kalenský, Hálkova 2, Praha 2, 12000

(97) **EP 2534126**
(47) 17.06.2015
(97) 23.08.2012
(51) **C07C 201/08** (2006.01)
C07C 201/16 (2006.01)
C07C 205/06 (2006.01)
(96) 17.02.2011
(96) 11714391.7
(73) Noram International Limited, Dublin 2, IE
(72) BERRETTA, Sergio, Vancouver British Columbia V6P 3R6, CA
GUENKEL, Alfred, A., Vancouver British Columbia V6L 1L2, CA
(54) **Odstraňování nearomatických příměsí z nitračního procesu**
(86) PCT/IB2011/000306
(87) WO 2012/110839
(74) Ing. Dobroslav Musil, patentová kancelář, Ing. Dobroslav Musil, Zábrdovická 11, Brno, 61500

(97) **EP 2536521**
(47) 15.07.2015
(97) 25.08.2011
(51) **B23B 27/00** (2006.01)
B23B 27/10 (2006.01)
(96) 23.01.2011
(96) 11706359.4
(73) Iscar Ltd., 24959 Tefen, IL
(72) HECHT, Gil, 22443 Nahariya, IL
(54) **Řezný nástroj**
(32) 20400910
(31) 17.02.2010
(33) IL
(86) PCT/IL2011/000072
(87) WO 2011/101838
(74) Čermák a spol., JUDr. Karel Čermák, Elišky Peškové 15, Praha 5, 15000

(97) **EP 2536730**
(47) 08.07.2015
(97) 25.08.2011
(51) **C07D 487/04** (2006.01)
C07B 59/00 (2006.01)
A61K 31/519 (2006.01)
A61P 35/00 (2006.01)
C07D 519/00 (2006.01)
(96) 17.02.2011
(96) 11707115.9
(73) Novartis AG, 4056 Basel, CH
(72) BRAIN, Christopher, Thomas, Cambridge Massachusetts 02139, US
CHO, Young Shin, Cambridge Massachusetts 02139, US
GIRALDES, John, William, Cambridge, MA 02139, US
LAGU, Bharat, Cambridge Massachusetts 02139, US
LEVELL, Julian, Cambridge Massachusetts 02139, US
LUZZIO, Michael, Cambridge Massachusetts 02139, US
PEREZ, Lawrence, Blas, Cambridge Massachusetts 02139, US
WANG, Yaping, Boxborough Massachusetts 01719, US
YANG, Fan, Cambridge Massachusetts 02139, US
(54) **Pyrolopyrimidinové sloučeniny jako inhibitory CDK4/6**
(32) 429997 P, 429372 P, 306248 P
(31) 05.01.2011, 03.01.2011, 19.02.2010
(33) US, US, US

(86) PCT/EP2011/052353
(87) WO 2011/101409
(74) Traplová Hakr Kubát, advokátní a patentová kancelář, Ing. Jan Kubát, Přístavní 24, Praha 7, 17000

(97) **EP 2543773**
(47) 17.06.2015
(97) 09.01.2013
(51) **E02D 29/14** (2006.01)
(96) 02.07.2012
(96) 12174664.8
(73) Thomas Lorenz Industrietechnik GmbH & Co. KG, 49134 Wallenhorst, DE
(72) Lorenz, Thomas, 49134 Wallenhorst, DE
(54) **Šachtový poklop**
(32) 102011051611
(31) 06.07.2011
(33) DE
(74) Společná advokátní kancelář Vsetečka Zelený Švorčík Kalenský a partneři, JUDr. Michal Havlík, Hálkova 2, Praha 2, 12000

(97) **EP 2552199**
(47) 03.06.2015
(97) 29.09.2011
(51) **A01N 41/10** (2006.01)
A61K 31/10 (2006.01)
A61P 39/00 (2006.01)
(96) 24.03.2011
(96) 11760239.1
(73) Onconova Therapeutics, Inc., Newtown, PA 18940, US
(72) MANIAR, Manoj, Freemont CA 94539, US
(54) **Zlepšená stabilní vodná léková forma (E)-4-karboxystyryl-4-chlorbenzylsulfonu**
(32) 318100 P
(31) 26.03.2010
(33) US
(86) PCT/US2011/029840
(87) WO 2011/119863
(74) Společná advokátní kancelář Vsetečka Zelený Švorčík Kalenský a partneři, JUDr. Michal Havlík, Hálkova 2, Praha 2, 12000

(97) **EP 2566925**
(47) 01.07.2015
(97) 10.11.2011
(51) **C09D 167/06** (2006.01)
C08K 5/14 (2006.01)
(96) 06.05.2011
(96) 11719231.0
(73) DSM IP Assets B.V., 6411 TE Heerlen, NL
(72) MISEV, Tosko Alexandar, NL-8022 AW Zwolle, NL
MOLHOEK, Leendert Jan, NL-8022 AW Zwolle, NL
JANSEN, Johan Franz Gradus Antonius, NL-6100 AA Echt, NL
BOS, Matthias Johannes Cornelis, NL-8022 AW Zwolle, NL
LANGE, DE, Gerrit Johannes, NL-8022 AW Zwolle, NL
DIJKSTRA, Gerbert, NL-8022 AW Zwolle, NL
(54) **Při nízké teplotě tvrditelná prášková potahovaná kompozice, obsahující krystalickou polyesterovou pryskyřici, amorfní polyesterovou kompozici a peroxid**
(32) 10162167
(31) 06.05.2010
(33) EP
(86) PCT/EP2011/057293
(87) WO 2011/138431
(74) Traplová Hakr Kubát, advokátní a patentová kancelář, Ing. Eduard Hakr, Přístavní 24, Praha 7, 17000

(97) **EP 2599533**
(47) 28.01.2015
(97) 05.06.2013
(51) **A63K 1/00** (2006.01)
E01C 13/06 (2006.01)
(96) 15.11.2012
(96) 12192742.0
(73) Bodo Klopsch Reitplatzbelege UG (haftungsbeschränkt), 91472 Ipsheim, DE
(72) Klopsch, Bodo, 91472 Ipsheim, DE

(54) **Nášlapná vrstva vhodná do každého počasí, určená zejména pro jízďárny, stejně jako výstavba jízďárny pomocí takového nášlapné vrstvy vhodné do každého počasí**
(32) 102011119934
(31) 01.12.2011
(33) DE
(74) UNIPATENT, Ing. Jiří Chlustina, Sázavská 16, Praha 2 - Vinohrady, 12000

(97) **EP 2614058**
(47) 08.07.2015
(97) 15.03.2012
(51) **C07D 413/14** (2006.01)
A61K 31/422 (2006.01)
A61P 11/00 (2006.01)

(96) 06.09.2011
(96) 11755311.5
(73) GlaxoSmithKline Intellectual Property Development Limited, Brentford Middlesex TW8 9GS, GB

(72) HAMLIN, Julie Nicole, Stevenage Hertfordshire SG1 2NY, GB
JONES, Paul Spencer, Stevenage Hertfordshire SG1 2NY, GB
KEELING, Suzanne Elaine, Stevenage Hertfordshire SG1 2NY, GB
LE, Joelle, Stevenage Hertfordshire SG1 2NY, GB
MITCHELL, Charlotte Jane, Stevenage Hertfordshire SG1 2NY, GB
PARR, Nigel James, Stevenage Hertfordshire SG1 2NY, GB
WILLACY, Robert David, Stevenage Hertfordshire SG1 2NY, GB

(54) **Polymorfy a soli N-[5-[4-(5-[(2R,6S)-2,6-dimethyl-4-morfolinyl]methyl)-1,3-oxazol-2-yl]-1H-indazol-6-yl]-2-(methoxy)-3-pyridinyl]methansulfonamidů**
(32) 380748 P
(31) 08.09.2010
(33) US
(86) PCT/EP2011/065419
(87) WO 2012/032067
(74) KOREJZOVÁ & SPOL., v.o.s., JUDr. Petra Korejzová, Korunní 810/104 E, Praha 10, 10100

(97) **EP 2624242**
(47) 08.04.2015
(97) 07.08.2013
(51) **G09F 3/10** (2006.01)
G09F 3/00 (2006.01)
G09F 3/02 (2006.01)

(96) 01.02.2013
(96) 13153623.7
(73) Eticplus, 31400 Toulouse, FR
(72) Tudela, Davy, 31100 Toulouse, FR
(54) **Průhledná samolepicí etiketa**
(32) 1251007
(31) 03.02.2012
(33) FR
(74) INPARTNERS GROUP, Ing. Ivan Lukšiček, Koliště 13a, Brno, 60200

(97) **EP 2629877**
(47) 15.07.2015
(97) 05.07.2012
(51) **B01D 41/04** (2006.01)
F01N 3/023 (2006.01)
F01N 3/035 (2006.01)
B01D 46/00 (2006.01)

(96) 27.12.2011
(96) 11802954.5
(73) KIPP, Jens-Werner, 33659 Bielefeld, DE
(72) KIPP, Jens-Werner, 33659 Bielefeld, DE
(54) **Způsob čištění filtrů pevných částic**
(32) 102010061598, 102011007941, 102011011342, 102011011997, 102011012567, 102011102218, PCT/EP2011/063988
(31) 28.12.2010, 03.01.2011, 16.02.2011, 23.02.2011, 26.02.2011, 21.05.2011, 12.08.2011
(33) DE, DE, DE, DE, DE, EP
(86) PCT/EP2011/074089
(87) WO 2012/089730
(74) Rott, Růžička & Guttmann Patentová, známková a advokátní kancelář, Ing. Václav Krmenčík, Vinohradská 37, Praha, 12000

(97) **EP 2634049**
(47) 29.07.2015
(97) 04.09.2013
(51) **B60R 22/20** (2006.01)
(96) 22.11.2012
(96) 12007870.4
(73) KDK Automotive GmbH, 63607 Wächtersbach, DE
(72) Schauerte, André, 57368 Lennestadt, DE
(54) **Zařízení k výškovému přestavování bezpečnostního pásu**
(32) 202012002241 U
(31) 02.03.2012
(33) DE
(74) Společná advokátní kancelář Všetečka Zelený Švorčík Kalenský a partneři, JUDr. Michal Havlík, Hálkova 2, Praha 2, 12000

(97) **EP 2634171**
(47) 01.07.2015
(97) 03.05.2012
(51) **C07C 401/00** (2006.01)
A61K 31/593 (2006.01)
A61P 19/10 (2006.01)
C07F 7/18 (2006.01)

(96) 24.10.2011
(96) 11836202.9
(73) Teijin Pharma Limited, Tokyo 100-0013, JP
SAITO, Hiroshi, Hino-shi Tokyo 191-0065, JP
KOMIYAMA, Masato, Hino-shi Tokyo 191-0065, JP
OCHIAI, Eiji, Hino-shi Tokyo 191-0065, JP
TAKAGI, Kenichiro, Hino-shi Tokyo 191-0065, JP
CHIDA, Takayuki, Hino-shi Tokyo 191-0065, JP
FUJITA, Mariko, Hino-shi Tokyo 191-0065, JP
IMAIZUMI, Keiichiro, Hino-shi Tokyo 191-0065, JP
KANEKO, Toshiyuki, Hino-shi Tokyo 191-0065, JP

(54) **23-yn-vitamin D3 derivát**
(32) 2010238524
(31) 25.10.2010
(33) JP
(86) PCT/JP2011/074414
(87) WO 2012/057068
(74) PATENTSERVIS Praha a.s., Na Podkovce 281/10, Praha 4, 14700

(97) **EP 2649353**
(47) 08.07.2015
(97) 14.06.2012
(51) **F16K 17/04** (2006.01)
F16K 29/00 (2006.01)

(96) 07.12.2011
(96) 11808281.7
(73) Norgren Limited, Lichfield Staffordshire WS13 6SB, GB
(72) TARCZEWSKI, Jacek, Lichfield Staffordshire WS13 7DD, GB
EDWARDS, Richard, Lichfield Staffordshire WS14 0GH, GB
SAHOTA, Jagroop, Coventry Warwickshire CV7 9GJ, GB

(54) **Pojistný ventil**
(32) 201020697
(31) 07.12.2010
(33) GB
(86) PCT/GB2011/052415
(87) WO 2012/076878
(74) Společná advokátní kancelář Všetečka Zelený Švorčík Kalenský a partneři, JUDr. Michal Havlík, Hálkova 2, Praha 2, 12000

(97) **EP 2652229**
(47) 08.07.2015
(97) 21.06.2012
(51) **E06B 9/174** (2006.01)
E06B 9/42 (2006.01)
E06B 9/58 (2006.01)
E06B 9/60 (2006.01)
E06B 9/80 (2006.01)
A47H 1/13 (2006.01)

(96) 12.12.2011
(96) 11807652.0
(73) Fours Limited, Draperstown, L/Derry BT45 7AG, GB
(72) DIAMOND, Cormac, Draperstown, L/Derry BT45 7AG, GB
MCCULLAGH, Kevin, Draperstown, L/Derry BT45 7AG, GB
(54) **Svisle nastavitelná montážní soustava pro roletu**

(32) 201021041
(31) 13.12.2010
(33) GB
(86) PCT/EP2011/072486
(87) WO 2012/080189
(74) INPARTNERS GROUP, Ing. Ivan Lukšiček, Koliště 13a, Brno, 60200

(97) **EP 2655333**
(47) 13.05.2015
(97) 28.06.2012
(51) **C07D 231/14** (2006.01)
A01N 43/56 (2006.01)
(96) 19.12.2011
(96) 11802073.4
(73) Stichting I-F Product Collaboration, 1097 JB Amsterdam, NL
(72) VENTURINI, Isabella, I-28062 Cameri (NO), IT
VAZZOLA, Matteo Santino, I-20815 Cogliate (MB), IT
SINANI, Entela, I-28100 Novara, IT
PELLACINI, Franco, I-20151 Milano, IT
FILIPPINI, Lucio, I-28100 Novara, IT

(54) **Aminoindan amidy, mající vysokou fungicidní aktivitu a jejich fyto-sanitární kompozice**

(32) MI20102328
(31) 20.12.2010
(33) IT
(86) PCT/EP2011/073225
(87) WO 2012/084812
(74) Čermák a spol., JUDr. Karel Čermák, Elišky Peškové 735/15, Praha 5, 15000

(97) **EP 2659071**
(47) 20.05.2015
(97) 05.07.2012
(51) **E04B 9/30** (2006.01)
E04F 13/00 (2006.01)
E04B 9/04 (2006.01)

(96) 30.12.2011
(96) 11815762.7
(73) Normalu, 68680 Kembs, FR
(72) SCHERRER, Jean-Marc, F-68400 Riedisheim, FR
(54) **Zařízení falešné stěny trojitě tloušťky**

(32) 1005200
(31) 30.12.2010
(33) FR
(86) PCT/FR2011/000682
(87) WO 2012/089937
(74) Společná advokátní kancelář Všetečka Zelený Švorčík Kalenský a partneři, JUDr. Michal Havlík, Hálkova 2, Praha 2, 12000

(97) **EP 2662419**
(47) 01.07.2015
(97) 13.11.2013
(51) **D21H 17/27** (2006.01)
D21H 17/38 (2006.01)
D21H 17/32 (2006.01)
C09C 1/02 (2006.01)
D21H 17/67 (2006.01)
D21H 17/69 (2006.01)
D21H 17/24 (2006.01)
D21H 17/28 (2006.01)
D21H 19/38 (2006.01)

(96) 11.05.2012
(96) 12167683.7
(73) Omya International AG, 4665 Oftringen, CH
(72) Gantenbein, Daniel, 6440 Elsesvagen, NO
Gane, Patrick A.C., 4852 Rothrist, CH
Schoelkopf, Joachim, 8956 Killwangen, CH
Laufmann, Maximilian, 4800 Zofingen, CH
Andersson, Lars, 8802 Kilchberg, CH
(54) **Sloučeniny PHCH s řízeným nábojem**
(74) ROTT, RŮŽIČKA & GUTTMANN Patentová, známková a advokátní kancelář, Ing. Jana Fuchsová, Vinohradská 37, Praha 2, 12000

(97) **EP 2670966**
(47) 17.06.2015
(97) 09.08.2012

(51) **F02M 25/00** (2006.01)
F02M 37/22 (2006.01)
B01D 37/02 (2006.01)
F02M 37/00 (2006.01)
B05B 7/28 (2006.01)

(96) 01.02.2012
(96) 12707841.8
(73) Filtrauto, 78280 Guyancourt, FR
Rhodia Operations, 93306 Aubervilliers, FR
(72) MONSALLIER, Guy, F-50400 Granville, FR
HARLE, Virginie, F-60300 Senlis, FR
HORBEZ, Dominique, F-95130 Franconville, FR
LALLEMAND, Michael, F-93200 Saint Denis, FR

(54) **Zařízení pro distribuci aditiva**

(32) 1100316, 1155310
(31) 02.02.2011, 17.06.2011
(33) FR, FR
(86) PCT/FR2012/050219
(87) WO 2012/104552
(74) KOREJZOVÁ & SPOL., v.o.s., JUDr. Petra Korejzová, Korunní 810/104 E, Praha 10, 10100

(97) **EP 2684977**
(47) 17.06.2015
(97) 15.01.2014
(51) **C23C 14/16** (2006.01)
C23C 14/58 (2006.01)
H01M 8/02 (2006.01)
H01M 8/12 (2006.01)

(96) 10.07.2013
(96) 13175966.4
(73) Edison S.p.A., 20121 Milano, IT
(72) Bindi, Massimiliano, 10042 Nichelino, IT
(54) **Způsob ukládání filmu směsného oxidu manganu/kobaltu na kovový substrát**
(32) TO20120610
(31) 10.07.2012
(33) IT
(74) ing. Marie Smrčková, patentový zástupce, Velflíkova 10, Praha 6, 16000

(97) **EP 2685692**
(47) 01.07.2015
(97) 15.01.2014
(51) **H04L 27/26** (2006.01)
(96) 04.06.2008
(96) 13176187.6

(73) Samsung Electronics Co., Ltd, Gyeonggi-do 443-742, KR
Yun, Sung-Ryul, 443-742 Gyeonggi-do, KR
Kim, Jae-Yoel, 443-742 Gyeonggi-do, KR
Lee, Hak-Ju, 443-742 Gyeonggi-do, KR
Jeong, Hong-Sil, 443-742 Gyeonggi-do, KR
Myung, Se-Ho, 443-742 Gyeonggi-do, KR
(54) **Aparát a způsob pro snížení poměru špičkového a průměrného výkonu v ortogonálním systému multiplexu s dělením podle frekvence**
(32) 20070054544, 20080004125, 20080014651, 20080025142
(31) 04.06.2007, 14.01.2008, 18.02.2008, 18.03.2008
(33) KR, KR, KR, KR
(74) Traplová Hakr Kubát, advokátní a patentová kancelář, Ing. Eduard Hakr, Přístavní 24, Praha 7, 17000

(97) **EP 2687506**
(47) 24.06.2015
(97) 22.01.2014
(51) **C07C 269/04** (2006.01)
C12P 41/00 (2006.01)
C07D 223/16 (2006.01)

(96) 16.07.2013
(96) 13176588.5
(73) Les Laboratoires Servier, 92284 Suresnes Cedex, FR
(72) Pedragosa Moreau, Sandrine, 45100 ORLEANS, FR
Lefoulon, François, 45000 ORLEANS, FR
Moris Varas, Francisco, 33209 GJON, ES
Gonzalez Sabin, Javier, 33012 OVIEDO, ES
(54) **Způsob enzymatické syntézy (7S)-1-(3,4-dimethoxybicyklo[4.2.0]okta-1,3,5-trien-7-yl)-N-methylmethanaminu a jeho použití k syntéze ivabradinu a jeho soli**

(32) 1256913
(31) 17.07.2012
(33) FR
(74) Rott, Růžička & Guttman, Patentové, známkové a advokátní kanceláře, Ivana Jirotková, Vinohradská 37, Praha 2, 120 00

(97) **EP 2688556**
(47) 06.05.2015
(97) 04.10.2012
(51) **A61K 9/20** (2006.01)
A61K 9/28 (2006.01)
A61K 47/34 (2006.01)
A61K 47/10 (2006.01)
A61K 31/485 (2006.01)
(96) 22.03.2012
(96) 12717468.8
(73) Purdue Pharma L.P., Stamford, CT 06901-3431, US
(72) HUANG, Haiyong Hugh, Princeton, NJ 08550, US
(54) **Farmaceutické léčivé formy s řízeným uvolňováním**
(32) 201161467824 P
(31) 25.03.2011
(33) US
(86) PCT/IB2012/000595
(87) WO 2012/131463
(74) Čermák a spol., JUDr. Karel Čermák, Elišky Peškové 735/15, Praha 5, 15000

(97) **EP 2688994**
(47) 08.07.2015
(97) 27.09.2012
(51) **C11B 1/10** (2006.01)
C11B 13/00 (2006.01)
C12P 7/06 (2006.01)
(96) 10.02.2012
(96) 12706961.5
(73) Solenis Technologies Cayman, L.P., 8200 Schaffhausen, CH
(72) SHEPPARD, Paul, W., Newark, DE 19711, US
PANKONEN, Mccord, Marshall, MN 56258, US
GROSS, Jeffrey, T., Lacenter, WA 98659, US
(54) **Chemická aditiva a jejich použití při výrobních operacích v lihovarnictví**
(32) 201161454634 P
(31) 21.03.2011
(33) US
(86) PCT/US2012/024599
(87) WO 2012/128858
(74) PATENTSERVIS Praha a.s., Na Podkovce 281/10, Praha 4, 14700

(97) **EP 2689627**
(47) 24.06.2015
(97) 27.09.2012
(51) **H04W 72/12** (2009.01)
(96) 22.03.2011
(96) 11709412.8
(73) Telefonaktiebolaget L M Ericsson (PUBL), 164 83 Stockholm, SE
(72) BURSTRÖM, Per, S-973 41 Luleå, SE
HAGERMAN, Bo, S-135 52 Tyresö, SE
SKILLERMARK, Per, S-120 54 Årsta, SE
SIMONSSON, Arne, S-954 33 Gammelstad, SE
DE BRUIN, Peter, S-954 31 Gammelstad, SE
(54) **Provádění koordinovaného vícebodového vysílání a příjmu v bezdrátové komunikační síti**
(86) PCT/EP2011/054288
(87) WO 2012/126514
(74) KOREJZOVÁ & SPOL., v.o.s., JUDr. Petra Korejzová, Korunní 810/104 E, Praha 10, 10100

(97) **EP 2706886**
(47) 15.07.2015
(97) 15.11.2012
(51) **A47B 88/04** (2006.01)
(96) 11.05.2012
(96) 12721502.8
(73) Inter IKEA Systems B.V., 2616 LN Delft, NL
(72) PETERSSON, Christer, S-343 93 Älmhult, SE
HÅKANSSON, Pontus, S-211 59 Malmö, SE

(54) **Kluzná vodící kolejnice**
(32) 1150425, 201161485366 P
(31) 12.05.2011, 12.05.2011
(33) SE, US
(86) PCT/EP2012/058736
(87) WO 2012/152909
(74) Společná advokátní kancelář Všetečka Zelený Švorčík Kalenský a partneři, JUDr. Michal Havlík, Hálkova 2, Praha 2, 12000

(97) **EP 2707159**
(47) 17.06.2015
(97) 15.11.2012
(51) **B21D 5/00** (2006.01)
B21D 5/02 (2006.01)
B21D 43/26 (2006.01)
B21D 55/00 (2006.01)
F16P 3/12 (2006.01)
(96) 08.05.2012
(96) 12730359.2
(73) TRUMPF Maschinen Austria GmbH & Co. KG., 4061 Pasching, AT
(72) FISCHEREDER, Bernhard, A-4870 Vöcklabruck, AT
SPERRER, Gerhard, A-4554 Oberschlierbach, AT
(54) **Ohýbací lis s dorazovým zařízením a způsob k provozování ohýbacího lisu s dorazovým zařízením**
(32) 6502011
(31) 09.05.2011
(33) AT
(86) PCT/AT2012/050063
(87) WO 2012/151600
(74) Společná advokátní kancelář Všetečka Zelený Švorčík Kalenský a partneři, JUDr. Otakar Švorčík, advokát, Hálkova 2, Praha 2, 12000

(97) **EP 2707160**
(47) 17.06.2015
(97) 15.11.2012
(51) **B21D 5/00** (2006.01)
B21D 37/14 (2006.01)
B21D 5/02 (2006.01)
(96) 09.05.2012
(96) 12730360.0
(73) TRUMPF Maschinen Austria GmbH & Co. KG., 4061 Pasching, AT
(72) BADEGRUBER, Karl, A-4652 Steinerkirchen, AT
RUSCHITZKA, Stefan, A-4060 Leonding, AT
(54) **Výrobní zařízení se systémem výměny nástrojů**
(32) 6582011
(31) 10.05.2011
(33) AT
(86) PCT/AT2012/050064
(87) WO 2012/151601
(74) Společná advokátní kancelář Všetečka Zelený Švorčík Kalenský a partneři, JUDr. Otakar Švorčík, advokát, Hálkova 2, Praha 2, 12000

(97) **EP 2709840**
(47) 08.07.2015
(97) 20.12.2012
(51) **B30B 9/12** (2006.01)
(96) 16.05.2012
(96) 12766566.9
(73) Applied Chemicals Handels-GmbH, 1149 Wien, AT
(72) KOZANDA, Christian, A-2873 Feistritz/Wechsel, AT
STRECKER, Dietmar, A-2603 Felixdorf, AT
KERN, Ewald, A-2361 Laxenburg, AT
ZABL, Manfred, A-1140 Wien, AT
(54) **Šnekový lis**
(32) 2932011
(31) 20.05.2011
(33) AT
(86) PCT/AT2012/000135
(87) WO 2012/171046
(74) ROTT, RŮŽIČKA & GUTTMANN Patentová, známková a advokátní kancelář, Ing. Jiří Andera, Vinohradská 37, Praha 2, 12000

(97) **EP 2714570**
(47) 08.07.2015
(97) 06.12.2012
(51) **B66B 13/30** (2006.01)

- (96) **B66B 11/00** (2006.01)
(96) 30.05.2012
(96) 12724990.2
(73) Inventio AG, 6052 Hergiswil, CH
(72) HOPP, Roman, CH-6044 Udligenswil, CH
TEIXEIRA PINTO DIAS, Manuel, CH-6596 Gordola, CH
LÜTHI, Christian, CH-5212 Hausen /AG, CH
- (54) **Uzávěr výtahové šachty s výtahovým kontrolním uspořádáním a výtahové zařízení s tímto uzávěrem výtahové šachty**
- (32) 11168022
(31) 30.05.2011
(33) EP
(86) PCT/EP2012/060153
(87) WO 2012/163971
(74) Čermák a spol., JUDr. Karel Čermák, Elišky Peškové 15, Praha 5, 15000
-
- (97) **EP 2714824**
(47) 08.07.2015
(97) 29.11.2012
(51) **C09D 7/00** (2006.01)
C09D 15/00 (2006.01)
B27K 5/02 (2006.01)
- (96) 22.05.2012
(96) 12725966.1
(73) PPG Industries Ohio, Inc., Cleveland, OH 44111, US
(72) POSEY, David, Greensboro, NC 27409, US
(54) **Způsob barvení dřevěného substrátu a související kompozice a substráty**
- (32) 201113113292
(31) 23.05.2011
(33) US
(86) PCT/US2012/038953
(87) WO 2012/162295
(74) Čermák a spol., JUDr. Karel Čermák, Elišky Peškové 15/735, Praha 5, 15000
-
- (97) **EP 2718047**
(47) 19.08.2015
(97) 20.12.2012
(51) **B23B 5/16** (2006.01)
B26D 3/16 (2006.01)
B26D 3/28 (2006.01)
B26D 7/01 (2006.01)
- (96) 25.04.2012
(96) 12716444.0
(73) Von Waitzische Beteiligungen GmbH, 34117 Kassel, DE
(72) Schröck, Peter, 60313 Frankfurt am Main, DE
(54) **Zařízení pro loupání hadic**
- (32) 102011104102
(31) 11.06.2011
(33) DE
(86) PCT/EP2012/057551
(87) WO 2012/171691
(74) ROTT, RŮŽIČKA & GUTTMANN Patentová, známková a advokátní kancelář, Ing. Jiří Andera, Vinohradská 37, Praha 2, 12000
-
- (97) **EP 2721076**
(47) 29.07.2015
(97) 20.12.2012
(51) **C08F 2/48** (2006.01)
C09D 4/00 (2006.01)
C09J 7/04 (2006.01)
- (96) 15.06.2012
(96) 12729496.5
(73) Evonik Röhm GmbH, 64293 Darmstadt, DE
(72) KANZLER, Waldemar, 74321 Bietigheim-Bissingen, DE
HASSKERL, Thomas, 61476 Kronberg, DE
SEYOUM, Ghirmay, 63329 Egelsbach, DE
KLIEM, Patrick, 64354 Reinheim, DE
KREBS, Werner, 67575 Eich, DE
FÖRSTER, Dieter, 64823 Groß-Umstadt, DE
DANNEHL, Manfred, 63796 Kahl am Main, DE
- (54) **Způsob kontinuální in-line výroby potažených polymerních substrátů nebo laminátů**
- (32) 102011077612
(31) 16.06.2011
-
- (33) DE
(86) PCT/EP2012/061388
(87) WO 2012/172032
(74) Traplová Hakr Kubát, advokátní a patentová kancelář, Ing. Eduard Hakr, Přístavní 24, Praha 7, 17000
-
- (97) **EP 2726644**
(47) 01.07.2015
(97) 03.01.2013
(51) **C23C 16/455** (2006.01)
C23C 16/442 (2006.01)
G21C 3/20 (2006.01)
G21C 3/62 (2006.01)
G21C 21/02 (2006.01)
C23C 16/44 (2006.01)
- (96) 28.06.2012
(96) 12733642.8
(73) Commissariat à l'Énergie Atomique et aux Énergies Alternatives, 75015 Paris, FR
(72) BROTHIER, Méryl, F-13090 Aix en Provence, FR
MOULINIER, Dominique, F-04860 Pierrefort, FR
RODRIGUEZ, Philippe, F-38140 Rives, FR
ABLITZER, Carine, F-83560 Saint-Julien Le Montagnier, FR
- (54) **Reaktor s vířivým ložem a pecifickým profilem**
- (32) 1155760
(31) 28.06.2011
(33) FR
(86) PCT/EP2012/062609
(87) WO 2013/001024
(74) Čermák a spol., JUDr. Karel Čermák, Elišky Peškové 15, Praha 5, 15000
-
- (97) **EP 2728232**
(47) 26.08.2015
(97) 07.05.2014
(51) **F16L 5/02** (2006.01)
E04G 15/06 (2006.01)
H02G 3/22 (2006.01)
- (96) 30.10.2012
(96) 12190653.1
(73) Hauff-Technik GmbH & Co. KG, 89568 Hermaringen, DE
(72) Heck, Martin, 89447 Zöschingen, DE
Kurz, Ralf, 89537 Giengen, DE
- (54) **Průchodka pro vedení ve stěnovém nebo podlahovém prvku**
- (74) Pavel Reichel a kol., Ing. Pavel Reichel, Záhřebská 30, Praha 2, 12000
-
- (97) **EP 2729428**
(47) 01.07.2015
(97) 17.01.2013
(51) **C04B 2/12** (2006.01)
- (96) 09.05.2012
(96) 12721253.8
(73) Maerz Ofenbau AG, 8027 Zürich, CH
(72) PIRINGER, Hannes, CH-5712 Beinwill am See, CH
BUCHER, Patrick, CH-5605 Dottikon, CH
- (54) **Způsob k pálení kusového materiálu**
- (32) 102011051675
(31) 08.07.2011
(33) DE
(86) PCT/EP2012/058549
(87) WO 2013/007413
(74) Společná advokátní kancelář Všetečka Zelený Švorčík Kalenský a partneři, JUDr. Michal Havlík, Hálkova 2, Praha 2, 12000
-
- (97) **EP 2740543**
(47) 02.09.2015
(97) 11.06.2014
(51) **B05B 1/16** (2006.01)
B05B 13/06 (2006.01)
B05B 15/06 (2006.01)
- (96) 28.11.2013
(96) 13194846.5
(73) Euro-Automation SARL, 9990 Weiswampach, LU
(72) Uerlings, René, 4850 Moresnet, BE
- (54) **Ovládací zařízení pro konzervaci kovových konstrukčních dílů**
- (32) 102012111955
(31) 07.12.2012

(33) DE
(74) KANIA, SEDLÁK, SMOLA Patentová a známková kancelář, Ing. Jiří Malůšek, Mendlovo nám. 1a, Brno, 60300

(97) **EP 2757129**
(47) 08.07.2015
(97) 23.07.2014
(51) **C08L 9/00** (2006.01)
C08L 21/00 (2006.01)
C08L 7/00 (2006.01)
C08L 9/06 (2006.01)
C08L 23/12 (2006.01)
C08L 23/16 (2006.01)
C08L 23/06 (2006.01)

(96) 18.01.2013
(96) 13151841.7
(73) Akzenta Paneele + Profile GmbH, 56759 Kaisersesch, DE
(72) Hannig, Hans-Jürgen, 51427 Bergisch Gladbach, DE
(54) **Dekorační panel s nosnou deskou modifikovanou elastomerem v prášku**
(74) Traplová Hakr Kubát, advokátní a patentová kancelář, Ing. Jan Kubát, patentový zástupce, Přístavní 24, Praha 7, 17000

(97) **EP 2764584**
(47) 08.07.2015
(97) 11.04.2013
(51) **H01R 13/516** (2006.01)
(96) 01.10.2012
(96) 12768794.5
(73) Tyco Electronics AMP Italia S.r.l., 10093 Collegno (Torino), IT
(72) BRICCARELLO, Alessandro, I-1040 Torino, IT
(54) **Konektorový kryt**

(32) VI20110265
(31) 04.10.2011
(33) IT
(86) PCT/EP2012/069334
(87) WO 2013/050321
(74) Traplová Hakr Kubát, advokátní a patentová kancelář, Ing. Eduard Hakr, Přístavní 24, Praha 7, 17000

(97) **EP 2767177**
(47) 16.09.2015
(97) 20.08.2014
(51) **A24D 3/02** (2006.01)
(96) 30.01.2014
(96) 14153194.7
(73) International Tobacco Machinery Poland Sp. z o.o., 26-600 Radom, PL
(72) Lisowski, Andrzej, 26-600 Radom, PL
Mamerski, Marcin, 26-600 Radom, PL
Stanikowski, Robert, 26-600 Radom, PL
Wieczaszek, Grzegorz, 26-600 Radom, PL

(54) **Způsob, mechanismus a zařízení pro krátkodobé stlačování filtračního materiálu**
(32) 40277713
(31) 15.02.2013
(33) PL
(74) Společná advokátní kancelář Všečeka Zelený Švorčík Kalenský a partneři, JUDr. Michal Havlík, advokát a patentový zástupce, Hálkova 2, Praha 2, 12000

(97) **EP 2775884**
(47) 15.07.2015
(97) 16.05.2013
(51) **F16H 25/20** (2006.01)
H02K 7/06 (2006.01)

(96) 06.11.2012
(96) 12786916.2
(73) Dewertokin GmbH, 32278 Kirchlengern, DE
(72) OBERNDÖRFER, Andreas, 33739 Bielefeld, DE
(54) **Elektromotorický lineární pohon, zejména pro přestavování nábytku na ležení a sezení**
(32) 202011110086 U, 102011122854, 102012219113
(31) 09.11.2011, 09.11.2011, 19.10.2012
(33) DE, DE, DE

(86) PCT/EP2012/071897
(87) WO 2013/068329
(74) Traplová Hakr Kubát, advokátní a patentová kancelář, Ing. Eduard Hakr, Přístavní 24, Praha 7, 17000

(97) **EP 2777269**
(47) 16.09.2015
(97) 16.05.2013
(51) **H04N 19/176** (2014.01)
H04N 19/196 (2014.01)
H04N 19/50 (2014.01)
H04N 19/147 (2014.01)
H04N 19/46 (2014.01)
H04N 19/463 (2014.01)
H04N 19/91 (2014.01)
H04N 19/467 (2014.01)
H04N 19/167 (2014.01)
H04N 19/85 (2014.01)

(96) 06.11.2012
(96) 12794437.9
(73) Dolby International AB, 1101 CN Amsterdam Zuidoost, NL
(72) HENRY, Felix, 35760 SAINT GREGOIRE, FR
CLARE, Gordon, 35740 Pace, FR
(54) **Způsob kódování a dekódování obrazů, zařízení pro kódování a dekódování a odpovídající počítačové programy**
(32) 1160114
(31) 07.11.2011
(33) FR
(86) PCT/FR2012/052551
(87) WO 2013/068683
(74) Traplová Hakr Kubát, advokátní a patentová kancelář, Ing. Eduard Hakr, Přístavní 24, Praha 7, 17000

(97) **EP 2777270**
(47) 16.09.2015
(97) 16.05.2013
(51) **H04N 19/176** (2014.01)
H04N 19/147 (2014.01)
H04N 19/46 (2014.01)
H04N 19/463 (2014.01)
H04N 19/91 (2014.01)
H04N 19/467 (2014.01)
H04N 19/14 (2014.01)
H04N 19/44 (2014.01)

(96) 06.11.2012
(96) 12794438.7
(73) Dolby International AB, 1101 CN Amsterdam Zuidoost, NL
(72) HENRY, Felix, 35760 SAINT GREGOIRE, FR
CLARE, Gordon, 35740 Pace, FR
(54) **Způsob kódování a dekódování obrazů, zařízení pro kódování a dekódování a odpovídající počítačové programy**
(32) 1160109
(31) 07.11.2011
(33) FR
(86) PCT/FR2012/052552
(87) WO 2013/068684
(74) Traplová Hakr Kubát, advokátní a patentová kancelář, Ing. Eduard Hakr, Přístavní 24, Praha 7, 17000

(97) **EP 2784066**
(47) 01.07.2015
(97) 01.10.2014
(51) **C07C 235/34** (2006.01)
(96) 25.03.2014
(96) 14161388.5
(73) Les Laboratoires Servier, 92284 Suresnes Cedex, FR
(72) Le Flohic, Alexandre, 76640 Fauville en Caux, FR
(54) **Způsob syntézy derivátů 7,8-dimethoxy-1,3-dihydro-2H-3-benzazepin-2-onu a jeho použití k syntéze ivabradinu**
(32) 1352741
(31) 26.03.2013
(33) FR
(74) Ing. Ivana Jirotková, Nad Štolou 12, Praha 7, 17000

(97) **EP 2792770**
(47) 24.06.2015

(97) 22.10.2014		(97) 20.03.2014	
(51) C25D 3/10	(2006.01)	(51) G10L 19/012	(2013.01)
C25D 3/56	(2006.01)	G10L 19/07	(2013.01)
C25D 17/10	(2006.01)	(96) 07.05.2013	
(96) 17.04.2013		(96) 13720430.1	
(96) 13164188.8		(73) Telefonaktiebolaget LM Ericsson (Publ), 164 83 Stockholm, SE	
(73) Atotech Deutschland GmbH, 10553 Berlin, DE		(72) JANSOON TOFTGÅRD, Tomas, S-75435 Uppsala, SE	
(72) Feistenauer, Sebastian, 64287 Darmstadt, DE		(54) Generování komfortního šumu	
Exner, Tina, 10319 Berlin, DE		(32) 201261699448 P	
Alvarez, David, 10405 Berlin, DE		(31) 11.09.2012	
Rost, Matthias, Dr., 12167 Berlin, DE		(33) US	
(54) Funkční chromová vrstva, která má lepší odolnost proti korozi		(86) PCT/EP2013/059514	
(74) KOREJZOVÁ & SPOL., v.o.s., JUDr. Petra Korejzová, Korunní 810/104		(87) WO 2014/040763	
E, Praha 10, 10100		(74) PATENTSERVIS Praha a.s., Na Podkovce 281/10, Praha 4, 14700	

(97) EP 2823479			
(47) 08.07.2015			

Zveřejněné opravené překlady evropských patentových spisů

U následujících udělených evropských patentů s účinky pro Českou republiku byl majitelem předložen opravený překlad patentového spisu do českého jazyka (§35d odst. 2 zákona č. 527/1990 Sb., v platném znění).

Datem zveřejnění opraveného překladu evropského patentového spisu je datum publikace tohoto Věstníku.

(97) EP 2448938

Evropské patenty zachované v pozměněném nebo omezeném znění

V této části jsou uvedeny evropské patenty s účinky pro Českou republiku, které byly Evropským úřadem podle článku 102 Úmluvy o udělování evropských patentů zachovány v omezeném znění podle čl. 105a - 105c EPC 2000, nebo v pozměněném znění (§ 35f zákona č. 527/1990 Sb., v platném znění).

(97)	Datum oznámení o zachování patentu	(97)	Datum oznámení o zachování patentu
EP 1727684	30.09.2015	EP 1834447	30.09.2015

Evropské patenty zrušené Evropským patentovým úřadem

Následující evropské patenty udělené Evropským patentovým úřadem s účinky pro Českou republiku byly zrušeny Evropským patentovým úřadem podle článku 102 Úmluvy o udělování evropských patentů (§ 35f odst 2 zákona č. 527/1990 Sb., v platném znění).

(97) EP 1673370 (97) EP 2384257

MM4A Zánik evropských patentů nezaplacením poplatků za udržování platnosti patentu

Následující evropské patenty udělené Evropským patentovým úřadem s účinky pro Českou republiku zanikly pro nezaplacení poplatků za udržování platnosti patentu (§ 22 písm. b) zákona č. 527/1990 Sb., v platném znění).

(97) EP 1357241	(97) EP 1727786	(97) EP 1999395	(97) EP 2316600
(97) EP 1465205	(97) EP 1729730	(97) EP 2012599	(97) EP 2322511
(97) EP 1492539	(97) EP 1730035	(97) EP 2020069	(97) EP 2368466
(97) EP 1492771	(97) EP 1735278	(97) EP 2020070	(97) EP 2374955
(97) EP 1492773	(97) EP 1735633	(97) EP 2030622	(97) EP 2374956
(97) EP 1494831	(97) EP 1737639	(97) EP 2105544	(97) EP 2377742
(97) EP 1496815	(97) EP 1756916	(97) EP 2107575	(97) EP 2406912
(97) EP 1498083	(97) EP 1763707	(97) EP 2107778	(97) EP 2410970
(97) EP 1507980	(97) EP 1841254	(97) EP 2132451	(97) EP 2414333
(97) EP 1509345	(97) EP 1863051	(97) EP 2140596	(97) EP 2414363
(97) EP 1582691	(97) EP 1863834	(97) EP 2144897	(97) EP 2414419
(97) EP 1606276	(97) EP 1865813	(97) EP 2148949	(97) EP 2414607
(97) EP 1613441	(97) EP 1868614	(97) EP 2163248	(97) EP 2416673
(97) EP 1613446	(97) EP 1868924	(97) EP 2258003	(97) EP 2417289
(97) EP 1613636	(97) EP 1869265	(97) EP 2259883	(97) EP 2432914
(97) EP 1673249	(97) EP 1888226	(97) EP 2262588	(97) EP 2503548
(97) EP 1675559	(97) EP 1907294	(97) EP 2268153	(97) EP 2508271
(97) EP 1704860	(97) EP 1992507	(97) EP 2271853	(97) EP 2645036
(97) EP 1704990	(97) EP 1996889	(97) EP 2280961	
(97) EP 1705450	(97) EP 1998686	(97) EP 2314632	

PD4A

Převod práv a ostatní změny majitelů evropských patentů

(97) **EP 1448567**
(73) Janssen R&D Ireland, Little Island, Co Cork, IE

(97) **EP 1448567**
(73) Janssen Sciences Ireland UC, Little Island, County Cork, IE

(97) **EP 1453620**
(73) SMS group GmbH, 40237 Düsseldorf, DE

(97) **EP 1505980**
(73) Janssen R&D Ireland, Little Island, Co Cork, IE

(97) **EP 1505980**
(73) Tibotec Pharmaceuticals, Little Island, Co Cork, IE

(97) **EP 1505980**
(73) Janssen Sciences Ireland UC, Little Island, County Cork, IE

(97) **EP 1539977**
(73) Merck Sharp & Dohme Corp., Rahway, 07065, NJ, US

(97) **EP 1539977**
(73) Optimer Pharmaceuticals LLC, Kenilworth, 07033, NJ, US

(97) **EP 1567529**
(73) Janssen Sciences Ireland UC, Little Island, County Cork, IE

(97) **EP 1697345**
(73) Janssen R&D Ireland, Little Island, Co Cork, IE

(97) **EP 1697345**
(73) Janssen Sciences Ireland UC, Little Island, County Cork, IE

(97) **EP 1697345**
(73) Tibotec Pharmaceuticals, Little Island, Co Cork, IE

(97) **EP 1713823**
(73) Janssen R&D Ireland, Little Island, Co Cork, IE

(97) **EP 1713823**
(73) Janssen Sciences Ireland UC, Little Island, County Cork, IE

(97) **EP 1725566**
(73) Janssen Sciences Ireland UC, Little Island, County Cork, IE

(97) **EP 1725566**
(73) Janssen R&D Ireland, Little Island, Co Cork, IE

(97) **EP 1725566**
(73) Tibotec Pharmaceuticals, Little Island, Co Cork, IE

(97) **EP 1732715**
(73) SMS group GmbH, 40237 Düsseldorf, DE

(97) **EP 1802406**
(73) SMS group GmbH, 40237 Düsseldorf, DE

(97) **EP 1812181**
(73) SMS group GmbH, 40237 Düsseldorf, DE

(97) **EP 1833884**
(73) Henkel IP & Holding GmbH, 40589 Düsseldorf, DE

(97) **EP 1843867**
(73) SMS group GmbH, 40237 Düsseldorf, DE

(97) **EP 1858861**
(73) Janssen R&D Ireland, Little Island, Co Cork, IE

(97) **EP 1858861**
(73) Janssen Sciences Ireland UC, Little Island, County Cork, IE

(97) **EP 1881848**
(73) Janssen Sciences Ireland UC, Little Island, County Cork, IE

(97) **EP 1888537**
(73) Janssen Sciences Ireland UC, Little Island, County Cork, IE

(97) **EP 1896200**
(73) SMS group GmbH, 40237 Düsseldorf, DE

(97) **EP 1907143**
(73) SMS group GmbH, 40237 Düsseldorf, DE

(97) **EP 1924369**
(73) SMS group GmbH, 40237 Düsseldorf, DE

(97) **EP 1937859**
(73) SMS group GmbH, 40237 Düsseldorf, DE

(97) **EP 1951304**
(73) Biogen Inc., Cambridge, 02142, MA, US

(97) **EP 1981506**
(73) Janssen Sciences Ireland UC, Little Island, County Cork, IE

(97) **EP 1984129**
(73) SMS group GmbH, 40237 Düsseldorf, DE

(97) **EP 2001961**
(73) BASF SE, 67056 Ludwigshafen, DE

(97) **EP 2016809**
(73) Leibniz-Institut für Plasmaforschung und Technologie e.V., 17489 Greifswald, DE

(97) **EP 2026828**
(73) IAMS Europe B.V., NL-7742 PB Coevorden, NL

(97) **EP 2026918**
(73) SMS group GmbH, 40237 Düsseldorf, DE

(97) **EP 2029110**
(73) Janssen R&D Ireland, Little Island, Co Cork, IE

(97) **EP 2029110**
(73) Janssen Sciences Ireland UC, Little Island, County Cork, IE

(97) **EP 2032276**
(73) SMS group GmbH, 40237 Düsseldorf, DE

(97) **EP 2035432**
(73) Janssen Sciences Ireland UC, Little Island, County Cork, IE

(97) **EP 2035432**
(73) Janssen R&D Ireland, Little Island, Co Cork, IE

(97) **EP 2038076**
(73) SMS group GmbH, 40237 Düsseldorf, DE

(97) **EP 2043661**
(73) Cambridge Enterprise Limited, Cambridge, CB2 1TS, GB

(97) **EP 2046897**
(73) PPG INDUSTRIES OHIO, INC., Cleveland, 44111, OH, US

(97) **EP 2049317**
(73) PPG INDUSTRIES OHIO, INC., Cleveland, 44111, OH, US

(97) **EP 2054176**
(73) SMS group GmbH, 40237 Düsseldorf, DE

(97) **EP 2079553**
(73) SMS group GmbH, 40237 Düsseldorf, DE

(97) **EP 2089371**
(73) Janssen Sciences Ireland UC, Little Island, County Cork, IE

(97) **EP 2089371**
(73) Janssen R&D Ireland, Little Island, Co Cork, IE

(97) **EP 2106304**
(73) SMS group GmbH, 40237 Düsseldorf, DE

(97) **EP 2118098**
(73) Janssen Sciences Ireland UC, Little Island, County Cork, IE

(97) **EP 2121210**
(73) SMS group GmbH, 40237 Düsseldorf, DE

(97) **EP 2121674**
(73) Janssen R&D Ireland, Little Island, Co Cork, IE

(97) **EP 2121674**
(73) Janssen Sciences Ireland UC, Little Island, County Cork, IE

(97) **EP 2125255**
(73) SMS group GmbH, 40237 Düsseldorf, DE

(97) **EP 2129479**
(73) SMS group GmbH, 40237 Düsseldorf, DE

(97) **EP 2139634**
(73) SMS group GmbH, 40237 Düsseldorf, DE

(97) **EP 2307152**
(73) SMS group GmbH, 40237 Düsseldorf, DE

(97) **EP 2314591**
(73) Janssen Sciences Ireland UC, Little Island, County Cork, IE

(97) **EP 2324133**
(73) SMS group GmbH, 40237 Düsseldorf, DE

(97) **EP 2448938**
(73) Incyte Corporation, Wilmington, 19803, DE, US

(97) **EP 2554932**
(73) Trattner Klaus, 8045 Graz, AT

(97) **EP 2567137**
(73) Bajolock B.V., 3134 KG Vlaardingen, NL

FG1K

Zapsané užité vzory - přehled podle čísel zápisu

V období uzávěrky tohoto čísla Věstníku zapsal Úřad průmyslového vlastnictví tyto užité vzory.

28670	<i>G 01 N 29/04</i>	(2006.01)	28678	<i>A 47 B 88/04</i>	(2006.01)	28686	<i>C 09 K 17/44</i>	(2006.01)
28671	<i>G 06 F 3/048</i>	(2013.01)	28679	<i>C 12 N 1/16</i>	(2006.01)	28687	<i>B 60 Q 3/00</i>	(2006.01)
28672	<i>A 47 K 13/12</i>	(2006.01)	28680	<i>C 21 C 5/00</i>	(2006.01)	28688	<i>G 21 F 9/00</i>	(2006.01)
28673	<i>F 23 D 14/00</i>	(2006.01)	28681	<i>G 01 L 9/12</i>	(2006.01)	28689	<i>E 04 F 13/08</i>	(2006.01)
28674	<i>A 41 D 19/015</i>	(2006.01)	28682	<i>H 01 M 8/10</i>	(2006.01)	28690	<i>E 04 D 13/03</i>	(2006.01)
28675	<i>B 61 D 5/06</i>	(2006.01)	28683	<i>A 47 J 37/00</i>	(2006.01)	28691	<i>G 01 F 23/40</i>	(2006.01)
28676	<i>C 04 B 24/16</i>	(2006.01)	28684	<i>G 08 B 13/04</i>	(2006.01)	28692	<i>E 04 C 1/39</i>	(2006.01)
28677	<i>D 06 M 10/02</i>	(2006.01)	28685	<i>E 04 G 11/06</i>	(2006.01)			

FG1K

Zapsané užité vzory - řazené podle MPT

(51) <i>A41D 19/015</i>	(2006.01)	(54) Přímé osvětlení kosmetického zrcátka sluneční clony s rovnoměrným světelným tokem
(11) 28674		(74) Inpartners Group, Ing. Leopold Dadej, patentový zástupce, Na Valtické 339/6, Břeclav 4, 69141
(21) 2015-30906		
(22) 30.03.2015		
(47) 06.10.2015		
(73) MIRO GLOVES s.r.o., Brno, CZ		
(72) Koumar Miroslav Mgr., Borová u Poličky, CZ		
(54) Ochranné pracovní rukavice		
(74) INPARTNERS GROUP, Ing. Leopold Dadej, patentový zástupce, Na Valtické 339/6, Břeclav 4, 69141		
<hr/>		
(51) <i>A47B 88/04</i>	(2006.01)	(51) <i>B61D 5/06</i>
(11) 28678		<i>B61D 5/00</i>
(21) 2015-31168		(2006.01)
(22) 04.06.2015		(11) 28675
(47) 06.10.2015		(21) 2015-30979
(73) GUANGDONG TAIMING METAL PRODUCTS CO. LTD, Leliu Town, Shunde Borough, Foshan City, Guangdong Province, CN		(22) 17.04.2015
(72) NG Tai Wai, Leliu Town, Shunde Borough, Foshan City, Guangdong Province, CN		(47) 06.10.2015
(54) Kluzná kolejnice s tlumením zásuvky		(73) LEGIOS EUROPE AG, Zürich, CH
(74) Traplová Hakr Kubát, advokátní a patentová kancelář, Ing. Jan Kubát, patentový zástupce, Přístavní 24, Praha 7, 17000		(72) Beneš Miloslav Ing., Peruc, CZ
<hr/>		
(51) <i>A47J 37/00</i>	(2006.01)	(51) <i>C04B 24/16</i>
<i>A21B 7/00</i>	(2006.01)	<i>C04B 24/04</i>
<i>A47J 36/06</i>	(2006.01)	<i>C04B 2/06</i>
(11) 28683		(2006.01)
(21) 2015-31267		(11) 28676
(22) 26.06.2015		(21) 2015-31116
(47) 06.10.2015		(22) 25.05.2015
(73) Sana Products s.r.o., České Budějovice, CZ		(47) 06.10.2015
(72) Sloup Jiří, Dubné, CZ		(73) Ústav teoretické a aplikované mechaniky AV ČR, v.v.i., Praha 9, CZ
(54) Domácí pekárna s alespoň jednou přídatnou pokličkou		(72) Janotová Dana Mgr., Čáslav, CZ
(74) Ing. Jiří Walter, Počernická 54, Praha 10, 10800		Slížková Zuzana Ing., Ph.D., Praha 6, CZ
<hr/>		
(51) <i>A47K 13/12</i>	(2006.01)	(54) Suchá maltová směs pro výrobu vápenopucolánové omítky se zvýšenou mrazuvzdorností
<i>F16C 11/04</i>	(2006.01)	
(11) 28672		(51) <i>C09K 17/44</i>
(21) 2015-30627		(2006.01)
(22) 23.01.2015		(11) 28686
(47) 06.10.2015		(21) 2015-31313
(73) Alca plast, s.r.o., Praha 1, Nové Město, CZ		(22) 14.07.2015
(72) Fabičovic František Ing., Valtice, CZ		(47) 06.10.2015
(54) Zařízení pro tlumení pádu WC sedátka nebo víka		(73) Vysoké učení technické v Brně, Brno, CZ
(74) Ing. Dobroslav Musil, patentová kancelář, Zábřdovická 11, Brno, 61500		(72) Terzijski Ivailo doc. Ing., CSc., Brno Líšeň, CZ
<hr/>		
(51) <i>B60Q 3/00</i>	(2006.01)	(51) <i>C12N 1/16</i>
<i>B60J 3/00</i>	(2006.01)	<i>A23K 1/00</i>
(11) 28687		(2006.01)
(21) 2015-31347		(11) 28679
(22) 21.07.2015		(21) 2015-31189
(47) 06.10.2015		(22) 10.06.2015
(73) TODEX COMPANY SERVICES s.r.o., Brno, CZ		(47) 06.10.2015
(72) Marek Jiří Ing., Břeclav, CZ		(73) Vysoké učení technické v Brně, Brno - Veveří, CZ
<hr/>		
		(51) <i>C21C 5/00</i>
		(2006.01)
		(11) 28679
		(21) 2015-31189
		(22) 10.06.2015
		(47) 06.10.2015
		(73) Vysoké učení technické v Brně, Brno - Veveří, CZ
		(72) Hároniková Andrea Ing., Ph.D., Rozkvet, SK
		Márová Ivana prof. RNDr., CSc., Brno - Bystrc, CZ
		Kostovová Iveta Ing., Brno - Černá Pole, CZ
		(54) Suchá biomasa karotenogenních kvasinek druhu <i>C.capitatum</i> CCY10-1-2 pro krmivářské účely
		(74) Ing. Libor Markes, patentový zástupce, Grohova 54, Brno, 60200
		(51) <i>C21C 5/00</i>
		(2006.01)

- (11) 28680
(21) **2015-31192**
(22) 10.06.2015
(47) 06.10.2015
(73) Vysoká škola chemicko-technologická v Praze, Praha 6 - Dejvice, CZ
Výzkumný ústav pro hnědé uhlí a.s., Most, CZ
- (72) Cíahotný Karel doc. Ing., CSc., Praha 8 - Dolní Chabry, CZ
Kusý Jaroslav, Litvínov - Horní Litvínov, CZ
Valeš Josef RNDr. Ing., Černčice, CZ
Anděl Lukáš Ing., Louny, CZ
- (54) **Formované nauhličovadlo na bázi petrolkoxu**
-
- (51) **D06M 10/02** (2006.01)
D21H 25/04 (2006.01)
B29C 59/14 (2006.01)
H05H 1/24 (2006.01)
- (11) 28677
(21) **2015-31129**
(22) 27.05.2015
(47) 06.10.2015
(73) Masarykova univerzita, Brno, CZ
(72) Ráhel' Jozef RNDr., Ph.D., Bardejov, SK
Černák Mirko prof. RNDr., CSc., Bratislava, SK
Kováčik Dušan Mgr., Ph.D., Lisková, SK
- (54) **Zařízení pro povrchovou plazmovou úpravu materiálu ze skupiny fólie, papír, textilie, netkaná textilie**
- (74) PatentCentrum Sedlák a Partners s.r.o., Husova 5, České Budějovice, 37001
-
- (51) **E04C 1/39** (2006.01)
E02D 17/20 (2006.01)
E02D 29/02 (2006.01)
- (11) 28692
(21) **2015-31306**
(22) 09.07.2015
(47) 06.10.2015
(73) SMP CZ, a.s., Praha 8, CZ
(72) Brejcha Vladimír Ing., FEng., Praha 8, CZ
Brnušák Antonín Ing., Starý Plzenec, CZ
Dudíková Magdaléna, Dobříš, CZ
Peřina Jiří Ing., Praha 4, CZ
- (54) **Skládaná opěrná zeď**
- (74) Ing. Václav Kratochvíl, Husníkova 2086/22, Praha 5, 15800
-
- (51) **E04D 13/03** (2006.01)
- (11) 28690
(21) **2015-31417**
(22) 11.08.2015
(47) 06.10.2015
(73) ARTUS, s.r.o., Neveklov, CZ
(72) Artus Daniel, Benešov, CZ
(54) **Bodový střešní světlík s protipožární úpravou**
(74) Ing. Václav Kratochvíl, Husníkova 2086/22, Praha 5, 15800
-
- (51) **E04F 13/08** (2006.01)
E04F 13/15 (2006.01)
- (11) 28689
(21) **2015-31388**
(22) 03.08.2015
(47) 06.10.2015
(73) Keramika CZ s.r.o., Liberec XIII - Nové Pavlovice, CZ
(72) Machala Tomáš, Liberac XIII-Nové Pavlovice, CZ
(54) **Obklad pro úpravu místností, především koupelen**
(74) RETROPATENT s.r.o., Mgr. Kamil Kolátor, Dobiášova 1246/29, Liberec VI, 46006
-
- (51) **E04G 11/06** (2006.01)
E04G 11/22 (2006.01)
- (11) 28685
(21) **2015-31302**
(22) 08.07.2015
(47) 06.10.2015
(73) TAŽENÉ KONSTRUKCE, spol. s r. o., Pardubice, CZ
(72) Branda Václav Ing., Pardubice - Pardubičky, CZ
Lamberty Milan, Pardubice, CZ
- (54) **Zařízení pro posuvné bednění kruhových železobetonových stěn**
- (74) Ing. Radmila Baumová, nám. Republiky 75/2, Žďár nad Sázavou, 59101
-
- (51) **F23D 14/00** (2006.01)
F23D 14/48 (2006.01)
F23D 14/58 (2006.01)
- (11) 28673
(21) **2015-30830**
(22) 09.03.2015
(47) 06.10.2015
(73) Vysoké učení technické v Brně, Brno, CZ
PBS Power Equipment, s.r.o., Třebíč, CZ
(72) Skryja Pavel Ing., Rybné, CZ
Bělohradský Petr Ing., Ph.D., Popůvky, CZ
Pléha Karel Ing., Lipník, CZ
Vítek Lubomír Ing., Třebíč, CZ
- (54) **Plynový hořák**
- (74) Kania, Sedlák, Smola, Ing. Jiří Malůšek, Mendlovo nám. 1a, Brno, 60300
-
- (51) **G01F 23/40** (2006.01)
G01F 23/32 (2006.01)
- (11) 28691
(21) **2015-31441**
(22) 21.08.2015
(47) 06.10.2015
(73) Němec Marek Mgr. Ing., advokát, Praha 7, CZ
(72) Němec Marek Mgr. Ing., Praha 7, CZ
(54) **Zařízení na měření výšky hladiny kapaliny, zejména vody ve studni**
-
- (51) **G01L 9/12** (2006.01)
- (11) 28681
(21) **2015-31214**
(22) 17.06.2015
(47) 06.10.2015
(73) BD SENSORS s.r.o., Buchlovice, CZ
(72) Mareček Karel Ing., Salaš, CZ
Štrobl Karel, Přelouč, CZ
Johan Jan, Lhota pod Libčany, CZ
- (54) **Tlakový kapacitní keramický senzor**
- (74) Patentová a známková kancelář, Ing. Jaromír Příkryl, Včelín 1161, Hulín, 76824
-
- (51) **G01N 29/04** (2006.01)
G01N 29/22 (2006.01)
- (11) 28670
(21) **2014-29938**
(22) 03.09.2014
(47) 06.10.2015
(73) Vysoké učení technické v Brně, Brno, CZ
(72) Macků Robert Ing., Ph.D., Brno- Líšeň, CZ
Grmela Lubomír prof. Ing., CSc., Brno- Židenice, CZ
Majzner Jiří Ing., Ph.D., Brno- Štýřice, CZ
Šicner Jiří Ing., Otrokovice, CZ
Škarvada Pavel Ing., Ph.D., Brno- Bystřec, CZ
- (54) **Nedestruktivní indikátor lokálních podpovrchových nehomogenit**
- (74) Kania, Sedlák, Smola, Ing. Tomáš Benda, Mendlovo nám. 1a, Brno, 60300
-
- (51) **G06F 3/048** (2013.01)
- (11) 28671
(21) **2014-30424**
(22) 11.12.2014
(47) 06.10.2015
(73) KVADOS, a.s., Ostrava, CZ
(72) Hampel Miroslav, Orlová - Poruba, CZ
(54) **System pro zadávání znaků a ovládání dotykové klávesnice**
(74) Silesia Patent & Trademark s.r.o., Pod Školou 1278, Šenov, 73934
-
- (51) **G08B 13/04** (2006.01)
G08B 13/08 (2006.01)
- (11) 28684
(21) **2015-31289**
(22) 02.07.2015
(47) 06.10.2015
(73) Vysoká škola báňská - Technická univerzita Ostrava, Ostrava Poruba, CZ
(72) Vašínek Vladimír prof. RNDr., CSc., Vřesina, CZ
Nedoma Jan Ing., Kostelec na Hané, CZ

Zbořil Ondřej Ing., Olšany u Prostějova, CZ
Kajnar Tomáš Ing., Ostrava Zábřeh, CZ
(54) **Optovláknový a dotykový senzor pro zabezpečení vybraných prostor**
(74) INPARTNERS GROUP, Ing. Ivan Kendereški, Lidická 51, Brno, 60200

(51) **G21F 9/00** (2006.01)
G21F 9/04 (2006.01)
G21F 9/28 (2006.01)

(11) 28688
(21) **2015-31363**
(22) 27.07.2015
(47) 06.10.2015
(73) ÚJV Řež, a. s., Řež - Husinec, CZ
Centrum výzkumu Řež s.r.o., Husinec, Řež, CZ
(72) Kiselová Monika Ing., Praha 9, CZ
Polívka Petr Ing., Praha 8, CZ
(54) **Polysiloxanový kompozit pro fixaci směsi vysycených ionexů z jaderných elektráren**

(74) Pavel Reichel a kol., Ing. Pavel Reichel, Lopatecká 14, Praha 4, 14700

(51) **H01M 8/10** (2006.01)
H01M 8/00 (2006.01)
H01M 8/02 (2006.01)

(11) 28682
(21) **2015-31232**
(22) 19.06.2015
(47) 06.10.2015
(73) Vysoké učení technické v Brně, Brno, CZ
(72) Bendová Mária Dr.techn. Ing., Brno - Ponava, CZ
Hubálek Jaromír doc. Ing., Ph.D., Brno - Štýřice, CZ
(54) **Membrána pro senzor vodíku a senzor vodíku osazený touto membránou, a membrána pro PEM palivový článek a PEM palivový článek osazený touto membránou**
(74) Ing. Dobroslav Musil, patentová kancelář, Ing. Dobroslav Musil, Zábřdovická 11, Brno, 61500

Seznam majitelů zapsaných užitéch vzorů

(73)	(11)	(51)		(73)	(11)	(51)	
Alca plast, s.r.o., Praha 1, Nové Město, CZ	28672	A 47 K 13/12	(2006.01)	TODEX COMPANY SERVICES s.r.o., Brno, CZ	28687	B 60 Q 3/00	(2006.01)
ARTUS, s.r.o., Neveklov, CZ	28690	E 04 D 13/03	(2006.01)	ÚJV Řež, a. s., Řež - Husinec, CZ	28688	G 21 F 9/00	(2006.01)
BD SENSORS s.r.o., Buchlovice, CZ	28681	G 01 L 9/12	(2006.01)	Ústav teoretické a aplikované mechaniky AV ČR, v.v.i., Praha 9, CZ	28676	C 04 B 24/16	(2006.01)
Centrum výzkumu Řež s.r.o., Husinec, Řež, CZ	28688	G 21 F 9/00	(2006.01)	Vysoká škola báňská - Technická univerzita Ostrava, Ostrava Poruba, CZ	28684	G 08 B 13/04	(2006.01)
GUANGDONG TAIMING METAL PRODUCTS CO. LTD, Leliu Town, Shunde Borough, Foshan City, Guangdong Province, CN	28678	A 47 B 88/04	(2006.01)	Vysoká škola chemicko-technologická v Praze, Praha 6 - Dejvice, CZ	28680	C 21 C 5/00	(2006.01)
Keramika CZ s.r.o., Liberec XIII - Nové Pavlovice, CZ	28689	E 04 F 13/08	(2006.01)	Vysoké učení technické v Brně, Brno, CZ	28670	G 01 N 29/04	(2006.01)
KVADOS, a.s., Ostrava, CZ	28671	G 06 F 3/048	(2013.01)	Vysoké učení technické v Brně, Brno, CZ	28673	F 23 D 14/00	(2006.01)
LEGIOS EUROPE AG, Zürich, CH	28675	B 61 D 5/06	(2006.01)	Vysoké učení technické v Brně, Brno - Veveří, CZ	28679	C 12 N 1/16	(2006.01)
Masarykova univerzita, Brno, CZ	28677	D 06 M 10/02	(2006.01)	Vysoké učení technické v Brně, Brno, CZ	28682	H 01 M 8/10	(2006.01)
MIRO GLOVES s.r.o., Brno, CZ	28674	A 41 D 19/015	(2006.01)	Vysoké učení technické v Brně, Brno, CZ	28686	C 09 K 17/44	(2006.01)
PBS Power Equipment, s.r.o., Třebíč, CZ	28673	F 23 D 14/00	(2006.01)	Výzkumný ústav pro hnědé uhlí a.s., Most, CZ	28680	C 21 C 5/00	(2006.01)
Sana Products s.r.o., České Budějovice, CZ	28683	A 47 J 37/00	(2006.01)	Němec Marek Mgr. Ing., advokát, Praha 7, CZ	28691	G 01 F 23/40	(2006.01)
SMP CZ, a.s., Praha 8, CZ	28692	E 04 C 1/39	(2006.01)				
TAŽENÉ KONSTRUKCE, spol. s r. o., Pardubice, CZ	28685	E 04 G 11/06	(2006.01)				

FG4Q

Zapsané průmyslové vzory - přehled podle čísel zápisu

V období uzávěrky tohoto čísla Věstníku zapsal Úřad průmyslového vlastnictví tyto průmyslové vzory:

36542	25-02	36546	14-01	36550	25-01
36543	09-05	36547	13-02	36551	06-01
36544	12-05	36548	28-03	36552	11-02
36545	12-11	36549	25-01		

FG4Q

Zapsané průmyslové vzory - přehled podle tříd

- (51) **06-01**
(11) 36551
(21) 2015-40287
(22) 28.05.2015
(15) 02.10.2015
(54) **Mobilní lavička**
(28) 1
(73) Vlk Petr, Ostrava - Hrabůvka, CZ
(72) Vlk Petr, Ostrava - Hrabůvka, CZ
(74) Ing. Pavel Nádvorník s.r.o., Sokola Tůmy 1099/1, Ostrava-Mariánské Hory, 70900



1.1



1.2



1.3



1.4



1.5

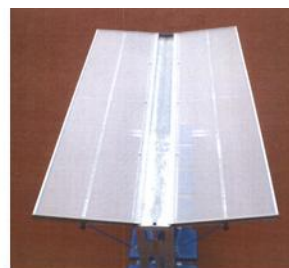

1.6



1.7

-
- (51) **09-05**
(11) 36543
(21) 2014-39970
(22) 10.07.2014
(15) 30.09.2015
(54) **Obal na prací prášek**
(28) 2
(73) GoldVelvet s.r.o., Praha 9 - Vysočany, CZ
(72) Černá Martina Ing., Praha 9, Vysočany, CZ
(74) DANĚK & PARTNERS Advokátní a patentová kancelář, Ing. Dr. Vilém Daněk Ph.D., LL.M., patentový zástupce, Vinohradská 17, Praha 2, 12000



1.1



1.2



1.3



1.4



1.5



2.1



2.2



2.3



2.4



2.5

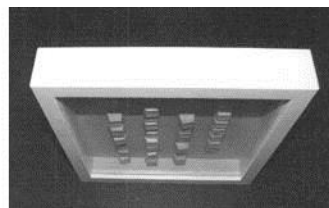

1.3

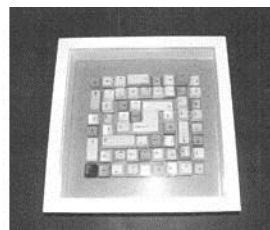

2.1

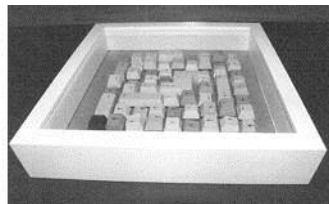

2.2

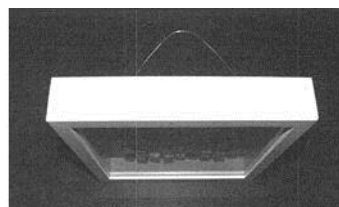

2.3

- (51) **11-02**
(11) 36552
(21) 2015-40275
(22) 14.05.2015
(15) 06.10.2015
(54) **Prostorový dekorativní předmět**
(28) 2
(73) Vondrová Alena Ing., Praha 8, CZ
(72) Vondrová Alena Ing., Praha 8, CZ

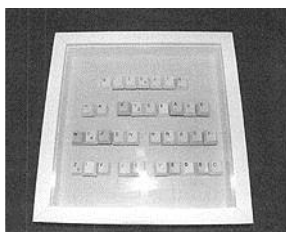

1.1



1.2

- (51) **12-05**
(11) 36544
(21) 2015-40158
(22) 30.01.2015
(15) 30.09.2015
(54) **Zdvízná parkovací plošina**
(28) 2
(73) Eismann Stanislav PhDr., České Budějovice, CZ
(72) Eismann Stanislav PhDr., České Budějovice, CZ



1.1

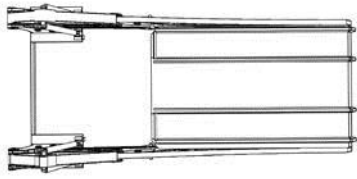

1.2

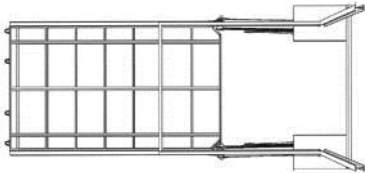

1.3

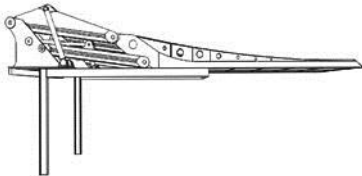

1.4

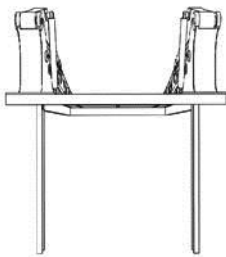

1.5



1.6



1.7

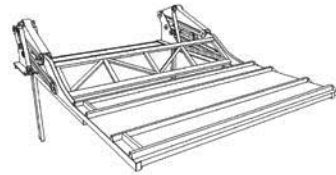

2.1

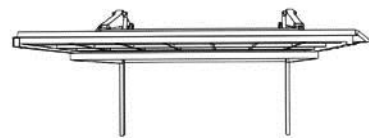

2.2

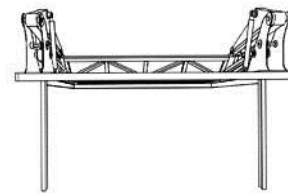

2.3

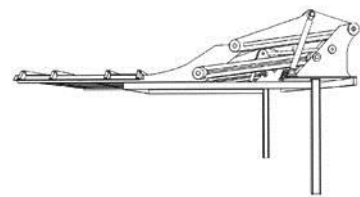

2.4

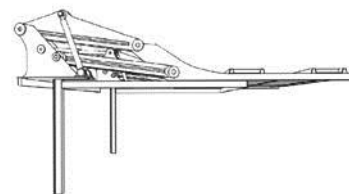

2.5

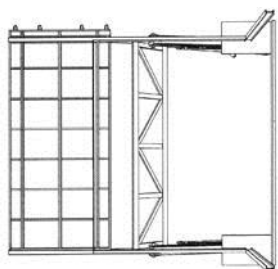

2.6

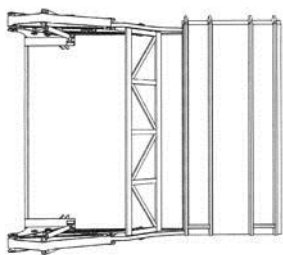

2.7



1.3



1.4



1.5

- (51) **12-11**
(11) 36545
(21) 2015-40214
(22) 16.03.2015
(15) 30.09.2015
(54) **Rám koloběžky**
(28) 1
(73) Moderní škola s.r.o., Otice, CZ
(72) Kudera Zbyněk Ing., Luhačovice, CZ
(74) Ing. Dana Kreizlová, Návesní - Mladcová 61, Zlín, 76001



1.1



1.2

- (51) **13-02**
(11) 36547
(21) 2014-40122
(22) 17.12.2014
(15) 30.09.2015
(54) **Regulátor motoru**
(28) 1
(73) Dvorský Grigorij Ing., Zlín, CZ
(72) Dvorský Grigorij Ing., Zlín, CZ



1.1



1.2



1.3



1.4



1.5



1.6

-
- (51) **14-01**
(11) 36546
(21) 2015-40168
(22) 11.02.2015
(15) 30.09.2015
(45) 01.06.2017
(54) **Reproduktor - rezonátor pro mobilní zařízení**
(28) 1
(73) Morávek Lukáš Ing., Kostelec nad Orlicí, CZ
(72) Morávek Lukáš Ing., Kostelec nad Orlicí, CZ
-

- (51) **25-01**
(11) 36549
(21) 2015-40142
(22) 06.01.2015
(15) 02.10.2015
(54) **Plotový stavební prvek**
(28) 1
(73) BEST, a.s., Kaznějov, CZ
(72) Březina Tomáš Ing., Rybnice, CZ
(74) Mgr. Ing. Marek Němec, advokát, Nádražní 106, Sedlčany, 26401



1.1



1.2

-
- (51) **25-01**
(11) 36550
(21) 2015-40180
(22) 18.02.2015
(15) 02.10.2015
(54) **Zavlažovací panel**
(28) 3
(73) Brdičko Petr, Chlumeck nad Cidlinou, CZ
(72) Brdičko Petr, Chlumeck nad Cidlinou, CZ

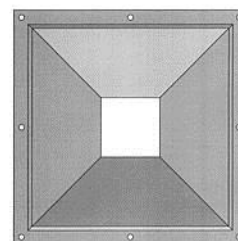

1.1



1.2



1.3

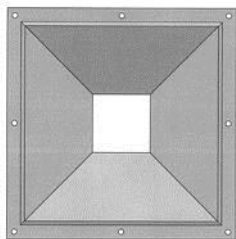

1.4

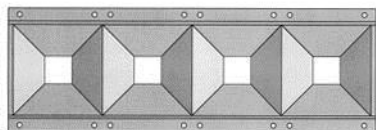

2.1



2.2



2.3

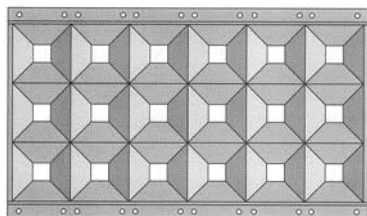

3.1



3.2



3.3

-
- (51) **25-02**
(11) 36542
(21) 2012-39270
(22) 13.11.2012
(15) 30.09.2015
(54) **Horní část kanálové mříže**
(28) 4
(73) GELPO s.r.o., Uherský Brod, CZ
(72) Gajdůšek Jaroslav, Bohuslavice u Zlína, CZ

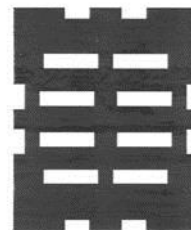

1.1

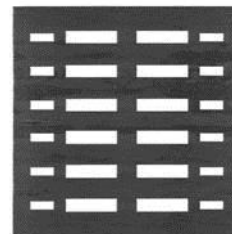

2.1

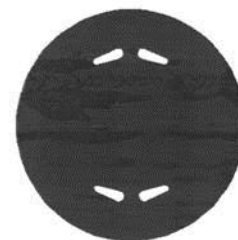

3.1

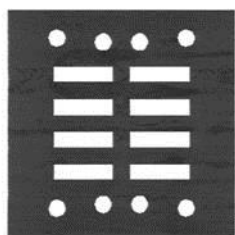

4.1

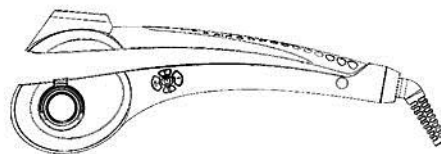

1.4

-
- (51) **28-03**
(11) 36548
(21) 2014-40133
(22) 29.12.2014
(15) 30.09.2015
(54) **Automatická kulma**
(28) 1
(73) Sedlár Jiří, Praha 5, CZ
(72) Deng ZhiYong, TangXia, DongGuan, CN
(74) Konečná & Zacha, s.r.o., advokátní kancelář, Mgr. Tomáš Zacha, Lazarská 1718/3, Praha 1, 11000



1.5



1.1

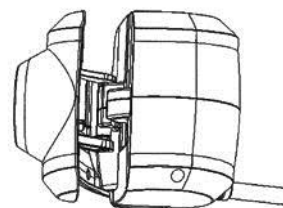

1.6

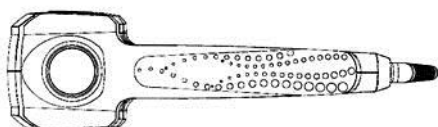

1.2

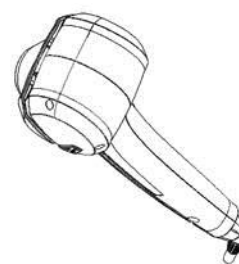

1.7

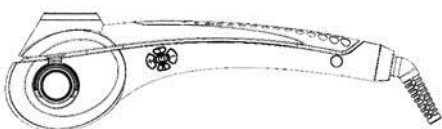

1.3

Seznam vlastníků zapsaných průmyslových vzorů

(73)	(11)	(51)	(73)	(11)	(51)
BEST, a.s., Kaznějov, CZ	36549	25-01	GoldVelvet s.r.o., Praha 9 - Vysočany, CZ	36543	09-05
Brdičko Petr, Chlumec nad Cidlinou, CZ	36550	25-01	Moderní škola s.r.o., Otice, CZ	36545	12-11
Dvorský Grigorij Ing., Zlín, CZ	36547	13-02	Morávek Lukáš Ing., Kostelec nad Orlicí, CZ	36546	14-01
Eismann Stanislav PhDr., České Budějovice, CZ	36544	12-05	Sedlář Jiří, Praha 5, CZ	36548	28-03
GELPO s.r.o., Uherský Brod, CZ	36542	25-02	Vlk Petr, Ostrava - Hrabůvka, CZ	36551	06-01
Vondrová Alena Ing., Praha 8, CZ	36552	11-02			

Dodatková ochranná osvědčení pro léčiva a pro přípravky na ochranu rostlin

Podání žádosti o udělení osvědčení

- (22) 23.09.2015
 - (21) SPC/CZ2015/424
 - (71) Dong-A ST Co., Ltd., Seoul
 - , KR
 - (68) 1699784
 - (54) **Deriváty oxazolidinonu a způsob jejich přípravy**
 - (92) EU/1/15/991, 23.03.2015
 - (93) EU/1/15/991, 23.03.2015, EU
 - (95) **Sivextro- tedizolid fosfát, léčivý přípravek**
-

Úřední rozhodnutí a oznámení

MK4A, MK4F

Zánik patentů a autorských osvědčení uplynutím doby platnosti

(11)	(21)	Int.Cl/(51)	(11)	(21)	Int.Cl/(51)
282966	1995-2562	8/B61L 29/16	291700	1997-1032	8/A61P 25/00
289431	1995-2580	8/C03B 23/025	292434	1997-850	8/A61K 6/033
290722	1997-1085	8/A01N 25/10	292453	1997-1025	8/C12N 5/06
291449	1997-1148	8/C07C 323/09	294349	1996-2000	8/H04B 1/66

MM4A, MM4F

Zániky patentů a autorských osvědčení pro nezaplacení udržovacích poplatků

(11)	(21)	Int.Cl/(51)	(11)	(21)	Int.Cl/(51)
285885	1998-794	8/G01B 3/06	300889	2002-1053	8/H01H 73/04
287443	1999-1033	8/C22C 38/02	301477	2002-3125	8/B32B 17/10
287559	1997-970	8/H01H 71/52	301787	1999-3474	8/A61K 8/28
288659	1997-2982	8/C02F 3/34	302184	2003-2613	8/C25B 11/02
288765	1997-4126	8/A61B 17/70	302239	2004-379	8/G05G 1/405
290443	1998-793	8/H01H 9/08	302470	2000-966	8/F23D 14/20
291200	2001-971	8/B66F 3/08	302588	2000-3483	8/C07D 209/18
295962	1997-912	8/A23P 1/12	302782	2002-1128	8/C09B 57/12
297798	1997-2983	8/H02G 1/14	302832	2006-189	8/E21C 31/12
297893	1998-3001	8/A61K 8/02	302977	2000-3335	8/B65D 83/14
298078	1998-3149	8/A61K 8/55	303113	2010-198	8/C07D 487/04
298190	2000-3518	8/H01R 4/24	303214	2001-1032	8/C07D 213/80
299349	2004-391	8/H01F 1/01	303819	2010-222	8/A61L 2/14
300011	2000-3474	8/H03K 19/0175	304425	2009-173	8/F16K 15/18
300271	2002-3216	8/B22D 41/34	304862	2014-166	8/G01N 15/08
300886	2002-1051	8/H01H 71/52			

MK1K

Zániky užitných vzorů uplynutím doby platnosti

(11)	(21)	(51)	(11)	(21)	(51)	(11)	(21)	(51)
15983	2005-17045	F28D 3/04	(2006.01)	18610	2008-19789	B65D 85/46	(2006.01)	
16010	2005-17042	B09C 1/00	(2006.01)	19066	2008-19791	H01H 37/46	(2006.01)	
16109	2005-17046	G09F 7/00	(2006.01)	22190	2011-24086	B61K 3/00	(2006.01)	
16226	2005-17038	G09F 7/00	(2006.01)	22191	2011-24087	B61K 3/02	(2006.01)	
16399	2005-17063	B42D 15/00	(2006.01)	22192	2011-24088	B61K 3/02	(2006.01)	
16415	2005-17047	E01F 13/12	(2006.01)	22254	2011-24093	A23K 1/18	(2006.01)	
18482	2008-19785	A45F 5/00	(2006.01)	22876	2011-24092	B24B 21/18	(2006.01)	
18533	2008-19780	G01N 33/12	(2006.01)	23133	2011-24091	B24B 1/00	(2006.01)	
18534	2008-19781	G01N 33/04	(2006.01)	23498	2011-24090	F23N 5/10	(2006.01)	
18609	2008-19788	B65D 85/68	(2006.01)					

MK4Q

Zániky práva ze zapsaných průmyslových vzorů uplynutím doby ochrany

(11)	(21)	Int.Cl/(51)	(11)	(21)	Int.Cl/(51)
26197	1995-28245	6/10-05	32995	2005-35991	8/08-08
26199	1995-28247	6/10-05	33231	2005-36015	8/21-01
32904	2005-35989	8/25-02	33234	2005-36020	8/21-01
32905	2005-35990	8/23-01	34893	2010-38139	9/19-01
32906	2005-35992	8/25-02	35007	2010-38095	9/11-02

ND1K

První prodloužení doby platnosti užitečných vzorů

- | | |
|---|--|
| (51) F25B 30/02 (2006.01) | (51) C12Q 1/68 (2006.01) |
| F24D 3/18 (2006.01) | C12N 15/11 (2006.01) |
| F24D 15/04 (2006.01) | (11) 23223 |
| (11) 23056 | (21) 2011-25128 |
| (21) 2011-24995 | (22) 10.11.2011 |
| (22) 18.10.2011 | (73) Výzkumný ústav živočišné výroby, v. v. i., Praha - Uhřetěves, CZ |
| (73) Šrubař Štěpán Mgr., Frenštát pod Radhoštěm, CZ | (54) Hybridizační sonda a primery pro detekci exprese prasečí cystathionin-gama-lyázy |
| (54) Rekuperační kompresorové tepelné čerpadlo | |
| (51) H01L 21/306 (2006.01) | (51) C12Q 1/68 (2006.01) |
| (11) 23165 | C12N 15/11 (2006.01) |
| (21) 2011-24820 | (11) 23224 |
| (22) 08.09.2011 | (21) 2011-25129 |
| (73) Univerzita Tomáše Bati ve Zlíně, Zlín, CZ | (22) 10.11.2011 |
| (54) Laboratorní zařízení pro leptání keramických waferů | (73) Výzkumný ústav živočišné výroby, v.v.i., Praha - Uhřetěves, CZ |
| | (54) Hybridizační sonda a primery pro detekci exprese prasečí cystathionin-beta-synthasy |
| (51) G01J 1/04 (2006.01) | (51) B30B 9/28 (2006.01) |
| G01J 1/00 (2006.01) | B30B 15/30 (2006.01) |
| G01J 1/22 (2006.01) | (11) 23232 |
| (11) 23168 | (21) 2011-25162 |
| (21) 2011-24856 | (22) 16.11.2011 |
| (22) 20.09.2011 | (73) Brikklis, spol.s r.o., Malšice, CZ |
| (73) Univerzita Tomáše Bati ve Zlíně, Zlín, CZ | (54) Zařízení pro vyhrnování sypkých hmot z násypky, zejména z násypky briketovacího lisu |
| (54) Nastavitelná cela pro interferenční měření | |
| (51) G01R 19/25 (2006.01) | (51) B30B 9/28 (2006.01) |
| H04L 12/50 (2006.01) | B30B 15/30 (2006.01) |
| H04Q 9/00 (2006.01) | (11) 23233 |
| H04W 4/12 (2009.01) | (21) 2011-25163 |
| H02M 7/04 (2006.01) | (22) 16.11.2011 |
| H04L 27/00 (2006.01) | (73) Brikklis, spol.s r.o., Malšice, CZ |
| (11) 23181 | (54) Dávkovací zařízení pro dávkování sypkých hmot z násypky, zejména z násypky briketovacího lisu |
| (21) 2011-24953 | |
| (22) 10.10.2011 | (51) C12Q 1/68 (2006.01) |
| (73) MEgA - Měřicí Energetické Aparáty, a. s., Brno, CZ | C12N 15/11 (2006.01) |
| (54) Přenosná měřicí souprava | (11) 23351 |
| | (21) 2011-25334 |
| (51) A01G 7/00 (2006.01) | (22) 15.12.2011 |
| A01C 7/00 (2006.01) | (73) Výzkumný ústav živočišné výroby, v. v. i., Praha, CZ |
| (11) 23184 | (54) Sada hybridizačních sond pro stanovení mutací v exonu 7 bovinního beta-kaseinu |
| (21) 2011-25029 | (51) A01G 7/00 (2006.01) |
| (22) 26.10.2011 | A01C 7/00 (2006.01) |
| (73) Zemědělský výzkum, spol. s r.o., Troubsko, CZ | (11) 23365 |
| Hrudová Eva Ing. Ph.D., Rajhrad, CZ | (21) 2011-24975 |
| Česká zemědělská univerzita v Praze, Praha, CZ | (22) 13.10.2011 |
| Výzkumný ústav rostlinné výroby, v. v. i., Praha - Ruzyně, CZ | (73) Zemědělský výzkum, spol. s r.o., Troubsko, CZ |
| ZEPOR- zemědělské poradenství a soudní znalectví Žatec, Žatec, CZ | Stěda Tomáš Ing. Ph.D., Vyškov, CZ |
| (54) Osivo jednoleté směsi | Výzkumný ústav lesního hospodářství a myslivosti, v.v.i., Jíloviště, CZ |
| | Výzkumný ústav picninářský, spol. s r.o., Troubsko, CZ |
| (51) E04F 13/075 (2006.01) | (54) Osivo picninové směsi pro spárkatou zvěř |
| E04F 13/077 (2006.01) | (51) E04F 13/072 (2006.01) |
| E04F 13/18 (2006.01) | E04F 13/075 (2006.01) |
| E04F 13/16 (2006.01) | E04B 1/80 (2006.01) |
| (11) 23191 | (11) 23444 |
| (21) 2011-25177 | (21) 2011-25175 |
| (22) 18.11.2011 | (22) 18.11.2011 |
| (73) Výzkumný ústav stavebních hmot, a. s., Brno, CZ | (73) Výzkumný ústav stavebních hmot, a. s., Brno, CZ |
| (54) Tepelněizolační obkladová deska | (54) Tepelně akumulací obkladový dílec na bázi PCM materiálů |
| (51) C12Q 1/68 (2006.01) | (51) E04H 4/06 (2006.01) |
| C12N 15/11 (2006.01) | (11) 23510 |
| (11) 23221 | (21) 2011-24934 |
| (21) 2011-25126 | (22) 06.10.2011 |
| (22) 10.11.2011 | (73) AQUA Program s.r.o., Turnov, CZ |
| (73) Výzkumný ústav živočišné výroby, v. v. i., Praha - Uhřetěves, CZ | (54) Zařízení pro zakrytí venkovních bazénů nosnou plochou |
| (54) Hybridizační sonda a primery pro detekci exprese prasečí 3-merkaptopyruvát-sulfurtransferázy | |

- (51) **C04B 22/06** (2006.01)
C08K 3/22 (2006.01)
C04B 7/147 (2006.01)
C04B 7/26 (2006.01)
C04B 28/08 (2006.01)
(11) 23556
(21) 2011-25174
(22) 18.11.2011
(73) Výzkumný ústav stavebních hmot, a. s., Brno, CZ
(54) Cementové pojivo pro kompozit obsahující skleněné vlákno

- (51) **F24H 1/24** (2006.01)
F23B 99/00 (2006.01)
(11) 23593
(21) 2011-25263
(22) 05.12.2011
(73) LU-MI servis s.r.o., Svitavy, CZ
(54) Kotel na pevná paliva
(51) **A61G 5/06** (2006.01)
A61G 5/02 (2006.01)
A61G 5/04 (2013.01)
(11) 23995
(21) 2012-26050
(22) 15.05.2012
(73) Chalupecký Rudolf Ing., Veselí nad Lužnicí, CZ
(54) Invalidní vozík

ND1K

Druhé prodloužení doby platnosti užitečných vzorů

- (51) **A47L 9/10** (2006.01)
A47L 9/18 (2006.01)
B01D 27/08 (2006.01)
(11) 19095
(21) 2008-20374
(22) 30.09.2008
(73) Pink Tomáš RNDr., Tučapy u Rousínova, CZ
(54) Kryt pro uchycení filtračních vložek
(51) **A61K 35/74** (2006.01)
A61K 39/085 (2006.01)
A61K 39/108 (2006.01)
A61K 39/05 (2006.01)
A61K 39/104 (2006.01)
A61K 39/09 (2006.01)
A61P 37/04 (2006.01)
(11) 19135
(21) 2008-20502
(22) 31.10.2008
(73) Vrzal Vladimír MVDr. CSc., Ivanovice na Hané, CZ
Bittner Libor Ing. CSc., Vyškov - Dědice, CZ
(54) Univerzální přípravek ke zvýšení obranyschopnosti, pro prevenci, profylaxi a terapii infekčních a jiných onemocnění

- (51) **A61L 2/07** (2006.01)
A61L 2/00 (2006.01)
(11) 19149
(21) 2008-20373
(22) 30.09.2008
(73) Pink Tomáš RNDr., Tučapy u Rousínova, CZ
(54) Autokláv
(51) **G01R 31/08** (2006.01)
H02H 7/26 (2006.01)
(11) 19263
(21) 2008-20462
(22) 22.10.2008
(73) Vysoká škola báňská - Technická univerzita Ostrava, Ostrava - Poruba, CZ
(54) Zařízení pro detekci poruchy vysokonapěťového závěsného izolovaného vodiče

ND4Q

První obnovy doby ochrany průmyslových vzorů

- (51) 10-01
(11) 35118
(21) 2010-38388
(22) 04.10.2010
(54) Orloj

ND4Q

Třetí obnovy doby ochrany průmyslových vzorů

- (51) 12-08
(11) 30743
(21) 2000-32904
(22) 22.11.2000
(54) Automobil

ND4Q

Čtvrté obnovy doby ochrany průmyslových vzorů

- (51) 28-01
- (11) 26672
- (21) 1995-28794
- (22) 16.11.1995
- (54) Farmaceutická tableta

PD4A

Převod práv a ostatní změny majitelů patentů

- (11) 294578
- (21) 1999-4327
- (73) Grande Paroisse S.A., 92400 Courbevoie, FR

- (11) 299583
- (21) 2001-3528
- (73) Bühler AG, CH-9240 Uzwil, CH

- (11) 294578
- (21) 1999-4327
- (73) GPN, 92400 Courbevoie, FR

- (11) 299665
- (21) 2007-89
- (73) Mezhlumyan Aramays Ing., Velké Meziříčí, CZ

- (11) 294578
- (21) 1999-4327
- (73) Borealis Chimie S.A.S., 92400 Courbevoie, FR

- (11) 300032
- (21) 2002-2025
- (73) AstraZeneca AB, SE - 151 85 Södertälje, SE

- (11) 294578
- (21) 1999-4327
- (73) Casale S.A., 6900 Lugano, CH

- (11) 302528
- (21) 2004-46
- (73) AstraZeneca AB, SE - 151 85 Södertälje, SE

- (11) 294700
- (21) 1997-4139
- (73) AstraZeneca AB, SE - 151 85 Södertälje, SE

- (11) 304277
- (21) 2009-815
- (73) FLÍDR s.r.o., Široký Důl, CZ

- (11) 294782
- (21) 1999-1894
- (73) AstraZeneca AB, SE - 151 85 Södertälje, SE

PD1K

Převod práv a ostatní změny majitelů užitných vzorů

- (11) 21245
- (21) 2010-22914
- (73) ERGONOMIS s. r. o., 080 01 Prešov, SK

MC4A, MC4F

Zrušení patentů a autorských osvědčení

Zrušení působí od počátku platnosti patentu

- (11) 296478
- (21) 2001-4436
- (22)
- (54) Způsob otopení sklářské tavicí pánvové pece a sklářská tavicí pánvová pec k provádění způsobu otopení

Zamítnuté a částečně zamítnuté přihlášky ochranných známek před zveřejněním

Kapitola obsahuje údaje o rozhodnutích o přihláškách ochranných známek, u kterých byly na základě provedeného věcného průzkumu shledány Úřadem důvody pro zamítnutí přihlášky ochranné známky podle ustanovení § 4 nebo 6 zákona č. 441/2003 Sb. Na základě toho Úřad vydal rozhodnutí o zamítnutí přihlášky podle ustanovení § 22 zákona č. 441/2003 Sb., a to pro celý seznam výrobků a služeb nebo pro jeho část. Údaje o výsledku rozhodnutí (zamítnutí přihlášky, částečně zamítnutí přihlášky) jsou uvedeny za datem právní moci rozhodnutí pod INID kódem (583) s názvem "Datum právní moci rozhodnutí/výsledek rozhodnutí".

(210) **O-500054**
(540)

EXPRESS

(583) 15.09.2015/NABYTÍ P.M. - ZAMÍTNUTÍ PŘIHLÁŠKY

(210) **O-517720**
(540)

FUNDUS

(583) 26.09.2015/NABYTÍ P.M. - ČÁSTEČNÉ ZAMÍTNUTÍ PŘIHLÁŠKY

(210) **O-502833**
(540)

ZTRACENÉ DĚTI

(583) 01.10.2015/NABYTÍ P.M. - ZAMÍTNUTÍ PŘIHLÁŠKY

(210) **O-518450**
(540)

(210) **O-513059**
(540)

**PODPORA BYTÍ
SUPPORTING OF BEING**

(583) 30.09.2015/NABYTÍ P.M. - ZAMÍTNUTÍ PŘIHLÁŠKY

 - PROJEKT 07

(583) 26.09.2015/NABYTÍ P.M. - ZAMÍTNUTÍ PŘIHLÁŠKY

(210) **O-514685**
(540)

Ovocné bonboniéry

(583) 05.10.2015/NABYTÍ P.M. - ZAMÍTNUTÍ PŘIHLÁŠKY

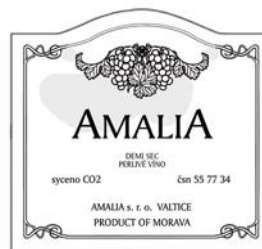

(210) **O-519910**
(540)

(210) **O-514687**
(540)

Čokoládové kytice

(583) 05.10.2015/NABYTÍ P.M. - ZAMÍTNUTÍ PŘIHLÁŠKY

(583) 15.09.2015/NABYTÍ P.M. - ZAMÍTNUTÍ PŘIHLÁŠKY

(210) **O-516737**
(540)

 **top kartex**
k a r t o n á ž

(210) **O-520886**
(540)

Světové muzeum Bible

(583) 26.09.2015/NABYTÍ P.M. - ZAMÍTNUTÍ PŘIHLÁŠKY

(210) **O-521811**
(540)

Evropský dům

(583) 30.09.2015/NABYTÍ P.M. - ZAMÍTNUTÍ PŘIHLÁŠKY

(583) 31.08.2015/NABYTÍ P.M. - ZAMÍTNUTÍ PŘIHLÁŠKY

(210) **O-517347**
(540)

Business Park Depo Hostivař

(583) 25.09.2015/NABYTÍ P.M. - ZAMÍTNUTÍ PŘIHLÁŠKY

(210) **O-521953**
(540)

(583) 27.09.2015/NABYTÍ P.M. - ZAMÍTNUTÍ PŘIHLÁŠKY



Přehled zveřejněných přihlášek ochranných známek

Přihlášky ochranných známek, které byly na základě výsledků formálního a věcného průzkumu provedeného Úřadem shledány schopné zápisu do rejstříku ochranných známek, jsou obsaženy v této kapitole. Důležitou právní skutečností je, že zveřejněním přihlášky ochranné známky v této kapitole Věstníku (§ 23 zákona č. 441/2003 Sb.) začíná běžet zákonná tříměsíční lhůta pro podání námitek podle ustanovení § 25 zákona č. 441/2003 Sb.

Číselný přehled											
O-503404	O-515247	O-516665	O-517720	O-518686	O-518751	O-519293	O-519368	O-519437	O-519438	O-519757	O-520272
O-520287	O-520288	O-520835	O-520836	O-521224	O-521225	O-521226	O-521380	O-521534	O-521535	O-521553	O-521555
O-521556	O-521557	O-521558	O-521559	O-521560	O-521562	O-521654	O-521804	O-522298	O-522328	O-522330	O-522461
O-522499	O-522539	O-522606	O-522607	O-522827	O-522833	O-522933	O-523144	O-523145	O-523147	O-523294	O-523297
O-523299	O-523300	O-523302	O-523303	O-523349	O-523439	O-523440	O-523441	O-523447	O-523448	O-523614	O-523729
O-523850	O-524065	O-524066	O-524098	O-524206	O-524207	O-524235	O-524236	O-524270	O-524552	O-524641	O-524642
O-524678	O-524690	O-524739	O-524752	O-524776	O-525076						

Zveřejněné přihlášky ochranných známek

(210) **O-503404**

(220) 10.04.2013

(320) 06.02.2013

(511) 9, 12, 16, 35, 36, 37, 39, 41

(540)

BUDGET

(510) (9) elektrické a vědecké přístroje náležející do třídy 9; (12) vozidla, automobily, motorová vozidla, jako automobily, kamiony, dodávky, automobily pro volný čas; (16) papírenské zboží a tiskoviny, brožury v oblasti cestování, pronajímání vozidel a dopravy, kalendáře, časopisy o cestování, pera, mapy, informační bulletin; (35) inzertní a obchodní služby týkající se zboží uvedeného ve tř. 9, 12, 16, poskytování věrnostních služeb zákazníkům a poskytování služeb zákaznických klubů pro obchodní, propagační a/nebo reklamní účely, nabízení podpory vedení obchodu při zakládání a/nebo provozování prostředků k pronajímání a leasingu vozidel, služby on-line maloobchodního prodeje týkající se motorových vozidel, zajišťování odměňovacích programů na bázi obchodních pobídek pro zákazníky vydáváním a zpracováváním věrnostních bodů pro on-line nákup zboží a služeb společnosti, zajišťování odměňovacích programů na bázi obchodních pobídek pro zákazníky vydáváním a zpracováváním věrnostních kuponů na časté používání podílejících se podniků, služby maloobchodního prodeje týkající se motorových vozidel; (36) poskytování voucherů pro platbu nákladů za přepravu, služby pojištění, přijímání pojistného rizika pojištění motorových vozidel; (37) opravárenské služby motorových vozidel, silniční nouzové asistenční služby, jako odpovídání na volání o pomoc při poruchách vozidel, vyměňování prázdných pneumatik, nouzové doplňování pohonných hmot, nouzové nastartování vozidla s vybitou baterií; (39) dopravní a skladovací služby, pořádání cestovních zájezdů (dopravní služby), autobusová doprava, pronájem aut, automobilová doprava, koordinování cestovních dohod (smluv) pro jednotlivce a pro skupiny v rámci dopravních služeb, silniční nouzové asistenční služby v oblasti odtahování vozidel, služby natahování navijákem a doručování klíčů, leasing (pronájem) automobilů, aut, nákladních aut a vozidel, vytváření rezervací a objednávek na dopravu, služby on-line rezervace dopravy, poskytování informací o cestování, rezervace pronájmu automobilu, pronájem stěhovacích vozů, pronájem GPS vybavení pro účely navigace, pronájem nákladních aut, pronájem vozidel, přeprava cestujících, konzultace v dopravě, informace o dopravě, poskytování dopravní dokumentace (dopravních informací, včetně map) pro jiné, silniční asistenční služby v oblasti nouzového odtahování vozidel, služby silniční dopravy, služby cestovních kancelářů v rámci této třídy, včetně vytváření rezervací a objednávek na dopravu, služby rezervace dopravy, plánování jízdních tras; (41) vzdělání a zábava, služby členství v klubu (výchovně-zábavné služby).

(730) **Budget Rent A Car System, Inc.**, 6 Sylvan Way, Parsippany, NJ, US

(740) Společná advokátní kancelář Všetěčka Zelený Švorčík Kalenský a partneři, JUDr. Pavel Zelený, advokát, Hálkova 2, Praha 2, 12000

(210) **O-515247**

(220) 24.07.2014

(320) 24.07.2014

(511) 36, 39

(540)

Linka pomoci řidičům

(510) (36) pojištění; (39) doprava.

(730) **Česká kancelář pojistitelů**, Na Pankráci 1724/129b, Praha 4, 14000, CZ

(740) Čermák a spol., JUDr. Andrea Považanová, Elišky Peškové 15/735, Praha 5, 15000

(210) **O-516665**

(220) 25.09.2014

(320) 25.09.2014

(511) 35, 38, 44

(540)



(510) (35) komerční propagace zájmů pacientů s roztroušenou sklerózou; (38) on-line poskytování diskusních prostor (chatovacích místností) a fór týkajících se zdravotní péče, vývoje ve farmacii a medicíně ohledně roztroušené sklerózy; (44) poskytování informací z oblasti medicíny týkajících se lékařské péče, vývoje ve farmacii a medicíně ohledně léčby roztroušené sklerózy na webových stránkách a call centrech.

(590) Barevná

(730) **GENZYME CORPORATION**, Kendall Street 500, Cambridge, MA, US

(740) Čermák a spol., JUDr. Karel Čermák jr., Ph.D., LL.M., advokát, Elišky Peškové 15/735, Praha 5, 15000

(210) **O-517720**

(220) 06.11.2014

(320) 06.11.2014

(511) 41

(540)

FUNDUS

(510) (41) nakladatelství a vydavatelství, ediční činnost, publikační činnost, služby nahrávacího studia, služby videostudia, poskytování služeb filmových ateliérů v rámci této třídy.

(730) **Lehoučka Radek**, Tusarova 1266/11, Praha 7 - Holešovice, 17000, CZ

(740) ARTPATENT, autorsko-právní, patentová a známková kancelář, Mgr. Tomáš Bejček, advokát, Bubenská 1, Praha 7, 17000

(210) **O-518686**

(220) 17.12.2014

(320) 17.12.2014

(511) 7, 12, 37, 40, 42

(540)

NARO

(510) (7) stroje pro zemní práce, úpravu zemin a přemísťování zemin, zejména rypadla, nakladače, dozery, grejdry, skrejpry, teleskopické manipulátory, důlní stroje pro povrchovou i hlubinnou těžbu, drtící stroje a zařízení, jeřáby mostové i sloupové, skryvkové těžní mosty, důlní vrtáky, náhradní díly, součásti a příslušenství pro uvedené výrobky zejména lžice bagrů, lopaty nakladačů, radlice a rozrývací hroty pro dozery, rychloupínací systémy, drapáky, ramena rýpadel, prodloužení ramen, adaptéry nůžek, kladiv, zubové systémy lžic stavebních a těžebních strojů, břity pro stavební a těžební stroje, náhradní díly z ořevových materiálů, hydraulické válce, pístní tyče, trubky hydraulických válců, hydraulická ovládací zařízení pro stroje, motory a hnací stroje, valivá ložiska, samomazná ložiska, ložiskové čepy a skříně, maznice, mazací kroužky, navijecí zařízení, pásy pro dopravníky, pružiny, čerpadla, ventily, hydraulické okruhy - vše v rámci této třídy; (12) pozemní motorová vozidla, nákladní automobily, pásové a kolové traktory, nakladače, pokládače rour, nákladní automobily se zvedacím zařízením, náhradní díly, součásti a příslušenství pro shora uvedené výrobky, motory pro shora uvedené stroje - vše v rámci této třídy; (37) údržba, opravy, servis a renovace v oblasti strojů a vozidel pro přesun a přemísťování zeminy a materiálů (zemních strojů), důlních strojů a stavebních strojů, jejich příslušenství a dílů, pronájem zemních, stavebních a důlních strojů a zařízení, informace o renovacích a opravách strojů uvedených v předchozích třídách; (40) dělení kovů plamenem (vypalováním), obrábění kovů, svařování a navařování kovů, tepelné

zpracování kovů, otáčení a lisování čepů a pouzder; (42) výzkum a vývoj v oblasti strojírenství, konstrukční a konstrukčně-technologické práce v oblasti strojírenství, technické poradenství.

(730) **NEKR SERVIS s.r.o.**, U hřbitova 432/9, Držovice, 79607, CZ
(740) Ing. Petr Soukup, Vídeňská 8, Olomouc, 77200

(210) **O-518751**

(220) 19.12.2014
(320) 19.12.2014
(511) 16, 35, 36, 38, 39, 41, 42
(540)



(510) (16) brožury, časopisy (periodika), grafické reprodukce, grafické znaky (pro kopírování), grafiky, rejstříky (seznamy), ročenky, samolepky pro domácnost a kancelářské účely, sešity, tiskoviny, tištěné publikace, záložky do knih, zeměpisné mapy; (35) analýzy nákladů, data (vyhledávání) v počítačových souborech pro třetí osoby, fotokopírování, hospodářské (ekonomické) prognózy, služby komerční informační kanceláře, kopírování nebo rozmnožování (reprodukce) dokumentů, dokladů a podobně, poskytování obchodních nebo podnikatelských informací, obchodní nebo podnikatelský průzkum, poradenství (odborné obchodní -), prognózy (hospodářské nebo ekonomické -), průzkum veřejného mínění, překlad informací do počítačových databází, reklama (propagace), reklamní materiály (aktualizování), rozšiřování reklamních materiálů zákazníkům (letáky, prospekty, tisky, vzorky), rozšiřování reklamních nebo inzertních materiálů, sestavování statistiky, vydávání reklamních nebo náborových, propagačních a inzertních textů, vyhledávání dat v počítačových souborech (pro třetí osoby), zpracování reklamních textů; (36) poskytování finančních informací; (38) pronájem zařízení pro přenos informací, služby informační kanceláře týkající se výše uvedených služeb ve tř. 38; (39) informace (doprava -), skladování (informace -), skladování elektronicky uložených dat nebo dokumentů, ukládání (fyzické) elektronicky uložených dat nebo dokumentů; (41) digitální zpracování obrazu (služby -), poskytování informací o možnostech rekreace, poskytování informací o možnostech rozptýlení, poskytování informací o možnostech zábavy, poskytování informací o výchově a vzdělávání, organizování a vedení seminářů, psaní textů (jiných než reklamních), služby v oblasti grafické úpravy, jiné než pro reklamní účely, školení, vydávání textů, s výjimkou reklamních nebo náborových; (42) aktualizace počítačových programů, instalace počítačových programů, kopírování počítačových programů, obnova počítačových dat (regenerace), počítačové programování, počítačové systémové analýzy, počítačové systémy (tvorba -), poradenství v oblasti počítačového hardwaru, poskytování vyhledávačů pro Internet, programování počítačové, pronájem počítačového softwaru, pronájem webových serverů, přenos dat nebo dokumentů z fyzických nosičů na elektronické nosiče, převod (konverze) dat a počítačových programů (ne fyzický), služby v oblasti ochrany (proti počítačovým virům), software (pronájem počítačového -), tvorba a správa webových stránek (pro třetí osoby), tvorba počítačových systémů, tvorba softwaru (počítačových programů), údržba počítačových programů, umístění webových stránek, vyhledávače (poskytování) pro Internet.

(730) **Centrum pro regionální rozvoj České republiky**, Vinohradská 1896/46, Praha 2 - Vinohrady, 12000, CZ

(210) **O-519293**

(220) 19.01.2015
(320) 19.01.2015
(511) 9, 35, 37, 42
(540)

Xevice

(510) (9) detektory, detektory pohybu, detektory prostředí, zesilovače, led panely, led televizory, led (displeje z tekutých krystalů), desky a moduly s plošnými spoji, počítačové desky plošných spojů a modulů, rozšiřovací desky plošných spojů a modulů, přídavné desky plošných spojů a modulů, integrované desky tištěných spojů a modulů, přídavné desky plošných spojů na připojení počítačů k síťovému softwaru, modulátory, paměťové moduly, energetické moduly, vstupní moduly, počítačové moduly, moduly integrovaných obvodů, elektrické regulační moduly, ovládací moduly (elektrické nebo elektronické), analogové obvody, čipové karty, desky s elektrickými obvody, desky s elektronickými obvody, elektronické obvody, hybridní obvody, integrované obvody, mikročipy, mikroregulátory, obvodové desky, řídicí obvody, elektrické a elektronické prvky, dekodéry, přístroje na uchování dat, zařízení na kódování dat, adaptéry, alarmy (poplašná zařízení) a výstražná zařízení, bezpečnostní, zabezpečovací, ochranná a signalizační zařízení, čidla, detekční a monitorovací přístroje; (35) propagační činnost, reklama, merchandising, pomoc při řízení obchodní činnosti, obchodní administrativa, kancelářské práce, velkoobchodní, maloobchodní a zprostředkovatelská činnost s výrobky uvedenými ve třídě 9; (37) realizace inženýrských staveb, elektroinstalace, instalace slaboproudých systémů, instalace silnoproudých systémů, instalace audio/video zařízení, instalace a montáž elektronických zařízení, instalace gsm brán a komunikátorů, instalace a montáž alarmů, poplašných zařízení, přístupových systémů, kamerových systémů, zámků a zabezpečovacích zařízení, jejich údržba a opravy, poradenská, informační a zprostředkovatelská činnost týkající se uvedených realizací a instalací; (42) projektování, stavební projektování, vizuální návrhy, služby architektů a projektantů, designérská činnost, tvorba grafického a průmyslového designu, poradenská, informační a zprostředkovatelská činnost týkající se projektování návrhů, navrhování elektronických systémů.

(730) **Puky Maroš**, Pokorova 2, Brno - Ivanovice, 62100, CZ

(740) GATODE Get Trademark & Design, v.o.s., Ing. Denisa Dudová, Norská 571/5, Praha 10 - Vršovice, 10100

(210) **O-519368**

(220) 22.01.2015
(320) 22.01.2015
(511) 43
(540)

motorest4kameny

(510) (43) služby v oblasti pohostinství (potraviny a nápoje, ubytování), dočasné ubytování, poskytování jídla a nápojů, poskytování přechodného ubytování.

(730) **Adipat CZ, a.s.**, Hlavenec 167, Hlavenec, 29474, CZ

(740) Tomiček Legal s.r.o., advokátní kancelář, Mgr. Jiří Kocik, Říční 456/10, Praha, 11800

(210) **O-519437**

(220) 23.01.2015
(320) 23.01.2015
(511) 5, 6, 7, 9, 35
(540)

POLTRADE

(510) (5) výživové doplňky, výživové doplňky pro sportovce, potravinové doplňky (algináty, minerální, enzymy, glukóza, kasein, lecitin), proteinové potravinové doplňky; (6) obecné kovy a jejich slitiny, dráty (kovové napínače), měděný drát, drát hliníkový, dráty z obecných kovů, dráty železné, dráty svařovací a pájecí, spěkané kovy (sintrové díly, prášková metalurgie); (7) ložiska (části strojů), kuličková ložiska, části ložisek v rámci této třídy, ložiska pro převodové hřídele, ložiskové skříně, převodové řemeny všeho druhu, ozubená kola jako součást strojů, převodovky strojů, vodní čerpadla, elektrické ruční nástroje a nářadí v rámci této třídy, převodové mechanismy, čerpadla, hlavy válců pro motory, hnací motory, hřídele pro stroje, kardanové spojky, klikové hřídele, kliky (části strojů), pístní kroužky, písty, ložiska, ovládací mechanismy pro stroje a motory, skříně (části strojů), spojky, turbokompresory, válce pro motory a hnací stroje, ventily jako části strojů, vodící zařízení jako části strojů, vstříkovací zařízení pro motory, výfuky

pro motory, vše v rámci této třídy; (9) přístroje a nástroje pro vedení, přepínání, přeměnu, akumulaci, regulaci nebo řízení elektrického proudu, dráty elektrické, dráty magnetické, dráty telegrafní, dráty ze slitin kovů (pojistkové), elektrické kabely, elektrické vedení, materiály na elektrické vedení, elektromagnetické cívky; (35) maloobchodní a velkoobchodní prodej a zprostředkování v oblasti nákupu a prodeje zboží a materiálu včetně prodeje prostřednictvím Internetu s výrobky uvedenými ve třídách 5, 6, 7 a 9.

(730) **POLTRADE, spol. s r.o.**, Okružní 1118/5, Mohelnice, 78985, CZ

(740) Halaxová & Halaxová TETRAPAT, RNDr. Zdeňka Halaxová, Jinonická 80, Praha 5, 15800

(210) **O-519438**

(220) 23.01.2015

(320) 23.01.2015

(511) 5, 6, 7, 9, 35

(540)



(510) (5) výživové doplňky, výživové doplňky pro sportovce, potravinové doplňky (algináty, minerální, enzymy, glukóza, kasein, lecitin), proteinové potravinové doplňky; (6) obecné kovy a jejich slitiny, dráty (kovové napínače), měděný drát, drát hliníkový, dráty z obecných kovů, dráty železné, dráty svařovací a pájecí, spékávané kovy (sintrové díly, prášková metalurgie); (7) ložiska (části strojů), kuličková ložiska, části ložisek v rámci této třídy, ložiska pro převodové hřídele, ložiskové skříně, převodové řemeny všeho druhu, ozubená kola jako součást strojů, převodovky strojů, vodní čerpadla, elektrické ruční nástroje a nářadí v rámci této třídy, převodové mechanismy, čerpadla, hlavy válců pro motory, hnací motory, hřídele pro stroje, kardanové spojky, klikové hřídele, kliky (části strojů), pístní kroužky, písty, ložiska, ovládací mechanismy pro stroje a motory, skříně (části strojů), spojky, turbokompresory, válce pro motory a hnací stroje, ventily jako části strojů, vodící zařízení jako části strojů, vstříkovací zařízení pro motory, výfuky pro motory, vše v rámci této třídy; (9) přístroje a nástroje pro vedení, přepínání, přeměnu, akumulaci, regulaci nebo řízení elektrického proudu, dráty elektrické, dráty magnetické, dráty telegrafní, dráty ze slitin kovů (pojistkové), elektrické kabely, elektrické vedení, materiály na elektrické vedení, elektromagnetické cívky; (35) maloobchodní a velkoobchodní prodej a zprostředkování v oblasti nákupu a prodeje zboží a materiálu včetně prodeje prostřednictvím Internetu s výrobky uvedenými ve třídách 5, 6, 7 a 9.

(590) Barevná

(730) **POLTRADE, spol. s r.o.**, Okružní 1118/5, Mohelnice, 78985, CZ

(740) Halaxová & Halaxová TETRAPAT, RNDr. Zdeňka Halaxová, Jinonická 80, Praha 5, 15800

(210) **O-519757**

(220) 04.02.2015

(320) 04.02.2015

(511) 16, 35, 41

(540)



(510) (16) tištěné periodické a neperiodické publikace, blahopřejné pohlednice, brožované knihy, brožury, brožurky, etikety kromě textilních, fotografie (tiskoviny), grafická zobrazení, grafiky, kalendáře, katalogy, lepenkové nebo papírové obaly na lahve, dřevitá lepenka (papírnické zboží), plakáty, prospekty, poutače z papíru nebo lepenky, reklamní tabule z papíru, kartónu nebo lepenky, grafické reprodukce, tištěné reklamní materiály, umělecké litografie, papírové nebo plastové sáčky a tašky na balení, letáky, tiskoviny; (35) obchodní management v oblasti umění a kultury, odborné obchodní řízení uměleckých činností, reklamní a inzertní činnost prostřednictvím telefonní, datové nebo informační sítě, reklama, reklamní a propagační činnost, reklamní činnost na Internetu, organizování výstav pro obchodní a reklamní účely, organizování a zprostředkování aukcí a dražeb včetně internetových, maloobchod s uměleckými díly, zprostředkování obchodu s uměleckými díly, organizování obchodních nebo reklamních veletrhů, vydávání reklamních textů, vztahy s veřejností, reklamní agentury, on-line reklama na počítačové komunikační síti, organizování módních přehlídek na podporu prodeje, pomoc při řízení obchodní činnosti, poskytování obchodních nebo podnikatelských informací, rozšiřování reklamních oznámení, rozšiřování reklamních materiálů zákazníkům (letáky, prospekty, tiskoviny, vzorky), účetnictví, předvádění zboží, dražby, organizování obchodních nebo reklamních výstav, prezentace výrobků v komunikačních médiích pro maloobchod, marketing, poskytování obchodních informací a služeb prostřednictvím internetu, zpracování textů, obchodní správa licencí výrobků a služeb pro třetí osoby, poskytování obchodních informací prostřednictvím webových stránek, lepení plakátů, sbírání a seřazování údajů do počítačových databází, komerční informační kanceláře, rozšiřování vzorků zboží, marketingové studie, pronájem reklamních materiálů, přepisování zpráv (kancelářské práce), odborné obchodní nebo podnikatelské poradenství, předvádění (služby modelek) pro reklamní účely a podporu prodeje, průzkum trhu; (41) organizování zábavných, kulturních, sportovních a vzdělávacích akcí, organizování hudebních a divadelních festivalů, tvorba rozhlasových a televizních programů, výroba publicistických, zpravodajských, zábavných, vzdělávacích, kulturních a sportovních programů, výroba hudebních programů, výroba videofilmů, filmová studia, promítání kinematografických filmů, výroba interaktivních televizních programů a her, interaktivní zábava, televizní zábava hudebně-skladatelské služby, vzdělávací činnost, organizování vědomostních, zábavných, hudebních a sportovních soutěží, organizování kvízů, her a soutěží, soutěže provozované prostřednictvím telefonu, zábavní služby, organizování zábav, karnevalů, plesů, plánování a organizování večírků, moderování relací, programů a akcí, výchovně-zábavné klubové služby, organizování a vedení seminářů, kongresů, školení, konferencí, organizování živých seminářů, kongresů, školení, konferencí, organizování soutěží krásy, organizování živých vystoupení, živá představení, organizování kulturních nebo vzdělávacích výstav, modelingové služby pro umělce, zábavné služby nočních klubů, poskytování počítačových her (on-line), informace, zprávy a novinky z oblasti showbiznysu, překladatelské služby, pronájem dekorací, poskytování služeb na oddech a rekreaci.

(590) Barevná

(730) **GAS Familia s.r.o. Stará L'ubovňa**, Prešovská 8, Stará L'ubovňa, 06401, SK

(740) A. Holas & partner, Patentová a známková kancelář, Ing. Mgr. Hana Holasová, Křížová 4/105, Brno, 60300

(210) **O-520272**
(220) 23.02.2015
(320) 23.02.2015
(511) 19, 37, 41
(540)

FlyCourt 

(510) (19) vícevrstvé podlahové desky pro sportovní účely, veškeré výrobky pro podlahové krytiny spadající do této třídy, podlahové povrchy sportovišť, obkladové desky a dlaždice nekovové, nekovové panely pro obklady stěn a podlah, vláknité stavební panely a desky, podlahy nekovové, podlahy a stropy pro stavby, materiály pro jednolitou podlahu, podlaha dřevěná, podlahovina z korkové drti, nekovové potřeby pro stavbu podlah v rámci této třídy, parkety, prkna, překližky, stavební materiál nekovový; (37) úpravy, rekonstrukce a opravy veškerých sportovních ploch; (41) zábava a sportovní činnost, sportovní a kulturní aktivity, sportovní tábory, sportovní trénink, sportovní výuka, organizování sportování a sportovních akcí, organizování a pořádání sportovních činností, sportovních soutěží a závodů, informační služby týkající se sportu, služby týkající se provozování sportovních zařízení, služby poskytované kluby (výchova), půjčování sportovních potřeb, poradenská a konzultační činnost v oblasti sportovních aktivit, poskytování informací o sportovních událostech, trenérské služby v oblasti sportovních aktivit.

(730) **Schmid Lubomír**, Dukelská 1350, Straná Boleslav, 25002, CZ
(740) Patentová a známková kancelář Novotný, Ing. Jaroslav Novotný, Římská 45/2135, Praha 2, 12000

(210) **O-520287**
(220) 23.02.2015
(320) 23.02.2015
(511) 23, 24, 25
(540)



(510) (23) elastické nitě a příze na textilní použití, nitě a příze z umělého hedvábí, nitě a příze elastické na textilní použití, nitě a příze hedvábné, umělohmotná vlákna na využití v textilním průmyslu; (24) textilie, textilie z hedvábí, látky, textilie pro obuv, podšívky textilní, podšívky textilní pro obuv, textilie (materiály), textilie ze syntetických materiálů (náhražkové tkaniny), textilie netkané, tkaniny, pleteniny, tkaniny elastické, tkaniny k textilnímu užití, tkaniny pro luxusní prádlo, tkaniny přilnavé za tepla, textilní tkaniny pro použití při výrobě oděvů a bytového zařízení, čalounění a domácích potřeb, jmenovitě nábytku a domácího vybavení, koberců a podlahových krytin, potahů stěn, látek a tkanin, přikrývek, podušek, ložního prádla, koupelnového a stolního prádla; (25) oblečení a oděvy, jmenovitě oděvy pánské, dámské, dětské, oděvy pro sport a volný čas, bundy, jmenovitě bundy sportovní a bundy sportovní s kapucí, kombinézy jako oděvy, jmenovitě sportovní, sportovní soupravy, tepláky, šortky, kamaše, kalhoty, legíny, oděvy pletené, sportovní dresy, trika, košile, polokošile, mikiny, tílka, nátělníky, pulovry, vesty, svrchníky, kabáty, podšívky hotové konfekční (jako části oděvů), potítka, prádlo

osobní, prádlo (spodní), prádlo (spodní) pohlcující pot, prádlo spodní (proti pocení), pyžama, župany, ponožky, šály, šátky, pokrývky hlavy, jmenovitě čepice, čelenky, chrániče uší (proti chladu), kšiltý a kapuce, rukavice, palcové rukavice, obuv, jmenovitě sportovní obuv a obuv pro volný čas, bačkory, ponožky, punčocháče (punčochové kalhoty), punčochy a pletené zboží.

(730) **Uhlíř Michal**, Březinova 1331/24, Třebíč - Horka - Domky, 67401, CZ
(740) Ing. Dobroslav Musil, patentová kancelář, Zábrdovická 11, Brno, 61500

(210) **O-520288**
(220) 23.02.2015
(320) 23.02.2015
(511) 23, 24, 25
(540)



(510) (23) elastické nitě a příze na textilní použití, nitě a příze z umělého hedvábí, nitě a příze elastické na textilní použití, nitě a příze hedvábné, umělohmotná vlákna na využití v textilním průmyslu; (24) textilie, textilie z hedvábí, látky, textilie pro obuv, podšívky textilní, podšívky textilní pro obuv, textilie (materiály), textilie ze syntetických materiálů (náhražkové tkaniny), textilie netkané, tkaniny, pleteniny, tkaniny elastické, tkaniny k textilnímu užití, tkaniny pro luxusní prádlo, tkaniny přilnavé za tepla, textilní tkaniny pro použití při výrobě oděvů a bytového zařízení, čalounění a domácích potřeb, jmenovitě nábytku a domácího vybavení, koberců a podlahových krytin, potahů stěn, látek a tkanin, přikrývek, podušek, ložního prádla, koupelnového a stolního prádla; (25) oblečení a oděvy, jmenovitě oděvy pánské, dámské, dětské, oděvy pro sport a volný čas, bundy, jmenovitě bundy sportovní a bundy sportovní s kapucí, kombinézy jako oděvy, jmenovitě sportovní, sportovní soupravy, tepláky, šortky, kamaše, kalhoty, legíny, oděvy pletené, sportovní dresy, trika, košile, polokošile, mikiny, tílka, nátělníky, pulovry, vesty, svrchníky, kabáty, podšívky hotové konfekční (jako části oděvů), potítka, prádlo osobní, prádlo (spodní), prádlo (spodní) pohlcující pot, prádlo spodní (proti pocení), pyžama, župany, ponožky, šály, šátky, pokrývky hlavy, jmenovitě čepice, čelenky, chrániče uší (proti chladu), kšiltý a kapuce, rukavice, palcové rukavice, obuv, jmenovitě sportovní obuv a obuv pro volný čas, bačkory, ponožky, punčocháče (punčochové kalhoty), punčochy a pletené zboží.

(730) **Uhlíř Michal**, Březinova 1331/24, Třebíč - Horka - Domky, 67401, CZ
(740) Ing. Dobroslav Musil, patentová kancelář, Zábrdovická 11, Brno, 61500

(210) **O-520835**
(220) 16.03.2015
(320) 16.03.2015
(511) 35
(540)

PILS

(510) (35) propagační činnost, reklama.
(730) **Plzeňský Prazdroj, a.s.**, U Prazdroje 7, Plzeň, 30497, CZ

(210) **O-520836**
(220) 16.03.2015
(320) 16.03.2015
(511) 35
(540)

PILSEN BEER

(510) (35) propagační činnost, reklama.
(730) **Plzeňský Prazdroj, a.s.**, U Prazdroje 7, Plzeň, 30497, CZ

(210) **O-521224**
(220) 31.03.2015
(320) 31.03.2015
(511) 3, 4, 9, 12, 17
(540)



(510) (3) autokosmetika; (4) oleje, aditiva, mazadla a pohonné hmoty; (9) elektrická a elektronická zařízení a přístroje a příslušenství k motorovým vozidlům spadající do této třídy, akumulátory elektrické pro vozidla, vše s výjimkou pro jízdní kola; (12) součástky pro všechny druhy a typy osobních a nákladních automobilů spadající do této třídy - díly a součásti motorů, brzd, řízení a kol, elektrická zařízení v rámci této třídy, a to poplašná zabezpečovací zařízení pro vozidla, klaksony vozidel, zapalovače cigaret do automobilů, zařízení pro signalizaci zpětné jízdy automobilů, karosérie vozidel; (17) součástky pro všechny druhy a typy vozidel a pozemních dopravních prostředků spadající do této třídy, a to gumové součástky, těsnění v rámci této třídy, reflexní plastové folie pro použití na okna vozidel, plastové trubky pro motorová vozidla.

(730) **J + M autodily, s.r.o.**, Pod višňovkou 1661/31, Praha 4, 14000, CZ

(210) **O-521225**
(220) 31.03.2015
(320) 31.03.2015
(511) 3, 4, 9, 12, 17, 35
(540)



(510) (3) autokosmetika; (4) oleje, aditiva, mazadla a pohonné hmoty; (9) elektrická a elektronická zařízení a přístroje a příslušenství k motorovým vozidlům spadající do této třídy, akumulátory elektrické pro vozidla, vše s výjimkou pro jízdní kola; (12) součástky pro všechny druhy a typy osobních a nákladních automobilů spadající do této třídy - díly a součásti motorů, brzd, řízení a kol, elektrická zařízení v rámci této třídy, a to poplašná zabezpečovací zařízení pro vozidla, klaksony vozidel, zapalovače cigaret do automobilů, zařízení pro signalizaci zpětné jízdy automobilů, karosérie vozidel; (17) součástky pro všechny druhy a typy vozidel a pozemních dopravních prostředků spadající do této třídy, a to gumové součástky, těsnění v rámci této třídy, reflexní plastové folie pro použití na okna vozidel, plastové trubky pro motorová vozidla; (35) internetový prodej, zprostředkovatelská činnost v oblasti obchodu, export, import, prodej výrobků uvedených ve třídách 3, 4, 9, 12 a 17, marketing, propagace, reklama a inzerece všemi druhy sdělovacích prostředků.

(730) **J + M autodily, s.r.o.**, Pod višňovkou 1661/31, Praha 4, 14000, CZ

(210) **O-521226**
(220) 31.03.2015
(320) 31.03.2015
(511) 3, 4, 9, 12, 17, 35
(540)

AUTODILY

(510) (3) autokosmetika; (4) oleje, aditiva, mazadla a pohonné hmoty; (9) elektrická a elektronická zařízení a přístroje a příslušenství k motorovým vozidlům spadající do této třídy, akumulátory elektrické pro vozidla, vše s výjimkou pro jízdní kola; (12) součástky pro všechny druhy a typy osobních a nákladních automobilů spadající do této třídy - díly a součásti motorů, brzd, řízení a kol, elektrická zařízení v rámci této třídy, a to poplašná zabezpečovací zařízení pro vozidla, klaksony vozidel, zapalovače cigaret do automobilů, zařízení pro signalizaci zpětné jízdy automobilů, karosérie vozidel; (17) součástky pro všechny druhy a typy vozidel a pozemních dopravních prostředků spadající do této třídy, a to gumové součástky, těsnění v rámci této třídy, reflexní plastové folie pro použití na okna vozidel, plastové trubky pro motorová vozidla; (35) internetový prodej, zprostředkovatelská činnost v oblasti obchodu, export, import, prodej výrobků uvedených ve třídách 3, 4, 9, 12 a 17, marketing, propagace, reklama a inzerece všemi druhy sdělovacích prostředků.

(730) **J + M autodily, s.r.o.**, Pod višňovkou 1661/31, Praha 4, 14000, CZ

(210) **O-521380**
(220) 07.04.2015
(320) 07.04.2015
(511) 33, 35, 40
(540)



(510) (33) vína všech druhů, sekty, alkoholické nápoje; (35) maloobchodní a velkoobchodní prodej a zprostředkovatelské služby v oblasti nákupu a prodeje vín, alkoholických nápojů a nealkoholických nápojů, zprostředkování v oblasti nákupu a prodeje zboží prostřednictvím Internetu s víny, alkoholickými a nealkoholickými nápoji, propagační, reklamní a informační činnost všeho druhu, marketing; (40) vinařství, vinohradnictví (výroba vína, zpracování vinných hroznů).

(590) Barevná
(730) **KLARET DISTILLERY s.r.o.**, třída Bří Čapků 3222/9, Hodonín, 69501, CZ
(740) **FELIX A SPOL. advokátní kancelář, s.r.o.**, Mgr. Jaroslav Tajbr, advokát, U Nikolajky 833/5, Praha 5, 15000

(210) **O-521534**
(220) 13.04.2015
(320) 13.04.2015
(511) 30, 35, 39
(540)

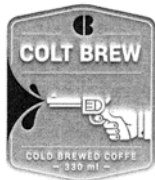

(510) (30) káva, kávové náhražky, ochucená káva, kávové koncentráty, kávové nápoje, směsi kávy, mletá káva, kávové esence, káva (nepražená), káva bez kofeinu, ledová káva, kávové výtažky, čaj, ledový čaj, nápoje na bázi čaje; (35) zprostředkovatelská činnost v oblasti obchodu, velkoobchodní a maloobchodní služby poskytované prostřednictvím internetu týkající se kávy, kávových koncentrátů, kávových nápojů, směsí kávy, mleté kávy, kávových esencí, kávy (nepražené), kávy bez kofeinu, ledové kávy, kávových výtažků, čajů, ledového čaje a nápojů na bázi čaje, obchodní reklama, rozšiřování, pronájem, aktualizování a zaslání reklamních materiálů, pronájem reklamních ploch, propagace, reklama on-line, rozšiřování reklamních vzorků, předvádění zboží; (39) balení zboží, doprava zboží.

(730) **Punalí s.r.o.**, Loučická 975, Praha 9, 19014, CZ

(740) JUDr. Gabriela Vendlová Ph.D., Lužická 1792/32, Praha 2 Vinohrady, 12000

(210) **O-521535**
(220) 13.04.2015
(320) 13.04.2015
(511) 30, 35, 39
(540)

COLT BREW

(510) (30) káva, kávové náhražky, ochucená káva, kávové koncentráty, kávové nápoje, směsi kávy, mletá káva, kávové esence, káva (nepražená), káva bez kofeinu, ledová káva, kávové výtažky, čaj, ledový čaj, nápoje na bázi čaje; (35) zprostředkovatelská činnost v oblasti obchodu, velkoobchodní a maloobchodní služby poskytované prostřednictvím internetu týkající se kávy, kávových koncentrátů, kávových nápojů, směsí kávy, mleté kávy, kávových esencí, kávy (nepražené), kávy bez kofeinu, ledové kávy, kávových výtažků, čajů, ledového čaje a nápojů na bázi čaje, obchodní reklama, rozšiřování, pronájem, aktualizování a zaslání reklamních materiálů, pronájem reklamních ploch, propagace, reklama on-line, rozšiřování reklamních vzorků, předvádění zboží; (39) balení zboží, doprava zboží.

(730) **Punalí s.r.o.**, Loučická 975, Praha 9, 19014, CZ

(740) JUDr. Gabriela Vendlová Ph.D., Lužická 1792/32, Praha 2 Vinohrady, 12000

(210) **O-521553**
(220) 13.04.2015
(320) 13.04.2015
(511) 9, 16, 25, 28, 35, 38, 41
(540)

Tchyně

(510) (9) aparáty pro záznam, uchování, převod, přenos nebo reprodukci zvuku nebo obrazu, magnetické nebo optické suporty zvukových nebo zvukově obrazových záznamů, přístroje pro zpracování informací a počítače a telefony, včetně jejich jednotlivých součástí a náhradních dílů ze třídy 9, počítačové hry s výstupem na PC nebo na TV, hrací skříně uváděné v činnosti vhozením mince, reklamní světelné přístroje, nosiče záznamů nahrané i nenahrané, videokazety nahrané i nenahrané, audiokazety nahrané i nenahrané, audiovizuální programy, audioprogramy, audiovizuální díla na nosičích, audiovizuální díla v digitální podobě, filmy, hudební díla na nosičích nebo v elektronické podobě, CD disky, programové vybavení pro počítače, software, hardware výpočetní techniky nebo komunikační nebo informační techniky, elektronické databáze a

databázové produkty, informace a data a databáze a záznamy v elektronické podobě, elektronické nebo datové nebo informační nebo komunikační nebo výpočetní sítě, včetně jednotlivých součástí a náhradních dílů obsažených ve třídě 9, multimediální aplikace, elektronické multimediální nebo elektronické informační katalogy, elektronické časopisy, elektronická periodika a knihy v elektronické podobě; (16) výrobky z papíru, a to plakáty, fotografie, kalendáře, pohlednice, gratulace, dopisní papíry, obálky, samolepky, obtisky, poznámkové bloky, desky na spisy, pořadače, omalovánky, activity books, balící papír, obaly všeho druhu papírové, listy, pytlíky a sáčky pro obalovou techniku, školní sešity, skicáky, tužky, pastelky, tuhy, gummy, ořezávátka, ořezávátka strojky, penály, papírové tašky, umělohmotné tašky, papírové kapesníky, papírové ubrusy a ubrusky, mikrotenové sáčky, těžítka na papíry, tiskoviny, tiskopisy, časopisy, periodika, knihy, databázové produkty v papírové formě, reklamní a informační výrobky v papírové formě, data a databáze obecně na papírových nosičích, tiskárenské výrobky, učební pomůcky (s výjimkou přístrojů), umělecké nebo ozdobné předměty z papíru; (25) obleky, obuv, pokrývky hlavy, kabáty, saka dámská, pánská, kostýmy, halenky, košile, spodní prádlo dámské, pánské, boty dámské, pánské, společenské, sportovní, letní, zimní, speciální, boty do vody, pantofle, trepky, klobouky dámské, pánské, společenské, speciální, čepice, včetně pletených, ušanky, šály, šátky, rukavice, ponožky, podkolenky, punčochy, punčochové kalhoty, šortky, plavky dámské, dětské, pánské; (28) pexesa, hrací karty, vykládací karty, hlavolamy papírové, papírové hračky; (35) reklamní, inzertní a propagační činnost, marketing, pronájem reklamních informačních míst v rámci této třídy, činnost reklamní agentury, zprostředkování v obchodních vztazích, merchandising, franchising, automatizované zpracování dat, služby, které zahrnují záznam, přepis, vypracování, kompilaci, přenášení nebo systematickosti písemných či datových či elektronických sdělení a záznamů, jakož i využívání nebo kompilaci matematických a statistických údajů, organizační zabezpečování televizního vysílání, podporování a intenzifikace obchodních služeb založené na zvyšování klíčových spolupracovníků a klientů, poskytování věrnostních a bonusových systémů v oblasti obchodu, a to poskytování slev a odměn při nákupu, výstavy komerční nebo reklamní nebo propagační, předvádění zboží prostřednictvím Internetu nebo katalogu nebo výstav za účelem reklamy anebo prodeje, přeskupování a shromažďování (kromě dopravy) různých výrobků pro třetí osoby za účelem umožnit spotřebiteli pohodlně vybrat, prohlížet a kupovat (kromě přepravy) prostřednictvím katalogu a/nebo internetu a/nebo zásilkového prodeje, zásilkový prodej zboží v rámci této třídy, a to výrobků uvedených ve třídách 9, 16, 25 a 28; (38) telekomunikace, služby umožňující komunikaci jedné osoby s druhou, televizní vysílání, rozhlasové vysílání, digitální vysílání, televizní vysílání programů, televizní vysílání zábavných, vzdělávacích, výchovných, soutěžních, diskusních a informačních pořadů, telematika, šíření, výměna nebo získávání zpráv a informací, šíření elektronických časopisů, informací, elektronických periodik, knih v elektronické podobě, audio a audiovizuálních děl prostřednictvím informační, datové, elektronické, komunikační, telekomunikační nebo počítačové sítě, zejména internetu, pomocí satelitů a jiných sítí, informační služby na internetu související s televizním vysíláním, služby na internetu související s televizním vysíláním, komunikace, poradenská činnost v oblasti sdělovacích prostředků, telekomunikační a informační služby v oblasti telekomunikací, informační kancelář (poskytování informačních služeb prostřednictvím počítačů), pronájem komunikačních míst; (41) tvorba televizních, audiovizuálních a rozhlasových pořadů, nakladatelství a vydavatelství, ediční činnost, publikační činnost, nahrávání nosičů zvukových nebo obrazových zvukových, půjčování nahraných zvukových a zvukově obrazových záznamů, šíření audiovizuálních děl, filmová produkce, agenturní činnost v oblasti kultury, zprostředkování v oblasti kultury, výchovy, zábavy a sportu, výchovná, vzdělávací, soutěžní a zábavní činnost, organizace, provozování a provádění her a soutěží i veřejných, výstavní činnost v oblasti kultury, zábavy a vzdělávání, výuka a školení, kurzy, vydávání literatury k danému tématu, výstava knih, fejetonů a článků v periodikách, prezentace a výuka s použitím hudebních nástrojů, kurzy autopatie, tvorba audio a videonahrávek s danou tematikou, kurzy a přednášky Feng Shui, kurzy a přednášky magické kuchyně, kurzy vaření pro tělo i duši, přednášky o kartách, runách, astrologii, numerologii, o snech a o bylinách.

(730) **Barrandov Televizní Studio a.s.**, Kříženeckého náměstí 322/5, Praha 5, 15200, CZ

(740) Mgr. Kateřina Čápková, advokátka, Mikuleckého 1311/8, Praha 4, 14700

(210) **O-521555**

(220) 13.04.2015

(320) 13.04.2015

(511) 9, 16, 25, 28, 35, 38, 41

(540)

Takoví jsme byli

(510) (9) aparáty pro záznam, uchování, převod, přenos nebo reprodukci zvuku nebo obrazu, magnetické nebo optické suporty zvukových nebo zvukově obrazových záznamů, přístroje pro zpracování informací a počítače a telefony, včetně jejich jednotlivých součástí a náhradních dílů ze třídy 9, počítačové hry s výstupem na PC nebo na TV, hrací skříně uváděné v činnosti vhozením mince, reklamní světelné přístroje, nosiče záznamů nahrané i nenahrané, videokazety nahrané i nenahrané, audiokazety nahrané i nenahrané, audiovizuální programy, audioprogramy, audiovizuální díla na nosičích, audiovizuální díla v digitální podobě, filmy, hudební díla na nosičích nebo v elektronické podobě, CD disky, programové vybavení pro počítače, software, hardware výpočetní techniky nebo komunikační nebo informační techniky, elektronické databáze a databázové produkty, informace a data a databáze a záznamy v elektronické podobě, elektronické nebo datové nebo informační nebo komunikační nebo výpočetní sítě, včetně jednotlivých součástí a náhradních dílů obsažených ve třídě 9, multimediální aplikace, elektronické multimediální nebo elektronické informační katalogy, elektronické časopisy, elektronická periodika a knihy v elektronické podobě; (16) výrobky z papíru, a to plakáty, fotografie, kalendáře, pohlednice, gratulace, dopisní papíry, obálky, samolepky, obtisky, poznámkové bloky, desky na spisy, pořadače, omalovánky, activity books, balící papír, obaly všeho druhu papírové, listy, pytlíky a sáčky pro obalovou techniku, školní sešity, skicáky, tužky, pastelky, tuhy, gummy, ořezávátka, ořezávátka strojky, penály, papírové tašky, umělohmotné tašky, papírové kapesníky, papírové ubrusy a ubrusky, mikrotenové sáčky, těžítka na papíry, tiskoviny, tiskopisy, časopisy, periodika, knihy, databázové produkty v papírové formě, reklamní a informační výrobky v papírové formě, data a databáze obecně na papírových nosičích, tiskárenské výrobky, učební pomůcky (s výjimkou přístrojů), umělecké nebo ozdobné předměty z papíru; (25) obleky, obuv, pokrývky hlavy, kabáty, saka dámská, pánská, kostýmy, halenky, košile, spodní prádlo dámské, pánské, boty dámské, pánské, společenské, sportovní, letní, zimní, speciální, boty do vody, pantofle, trepky, klobouky dámské, pánské, společenské, speciální, čepice, včetně pletených, ušanky, šály, šátky, rukavice, ponožky, podkolenky, punčochy, punčochové kalhoty, šortky, plavky dámské, dětské, pánské; (28) pexesa, hrací karty, vykládací karty, hlavolamy papírové, papírové hračky; (35) reklamní, inzertní a propagační činnost, marketing, pronájem reklamních informačních míst v rámci této třídy, činnost reklamní agentury, zprostředkování v obchodních vztazích, merchandising, franchising, automatizované zpracování dat, služby, které zahrnují záznam, přepis, vypracování, kompilaci, přenášení nebo systematickou písemných či datových či elektronických sdělení a záznamů, jakož i využívání nebo kompilaci matematických a statistických údajů, organizační zabezpečování televizního vysílání, podporování a intenzifikace obchodních služeb založené na zvýhodňování klíčových spolupracovníků a klientů, poskytování věrnostních a bonusových systémů v oblasti obchodu, a to poskytování slev a odměn při nákupech, výstavy komerční nebo reklamní nebo propagační, předvádění zboží prostřednictvím Internetu nebo katalogu nebo výstav za účelem reklamy anebo prodeje, přeskupování a shromažďování (kromě dopravy) různých výrobků pro třetí osoby za účelem umožnit spotřebiteli pohodlně vybrat, prohlížet a kupovat (kromě přepravy) prostřednictvím katalogu a/nebo internetu a/nebo zásilkového prodeje, zásilkový prodej zboží v rámci této třídy, a to výrobků uvedených ve třídách 9, 16, 25 a 28; (38) telekomunikace, služby umožňující komunikaci jedné osoby s druhou, televizní vysílání, rozhlasové vysílání, digitální vysílání, televizní vysílání programů, televizní vysílání zábavných, vzdělávacích, výchovných, soutěžních, diskusních a informačních pořadů, telematika, šíření, výměna nebo získávání zpráv a informací, šíření elektronických časopisů, informací, elektronických periodik, knih v elektronické podobě, audio a audiovizuálních děl prostřednictvím informační, datové, elektronické, komunikační, telekomunikační nebo počítačové sítě, zejména internetu, pomocí satelitů a jiných sítí, informační služby na internetu související s televizním vysíláním, služby na internetu související s televizním vysíláním, komunikace, poradenská činnost v oblasti sdělovacích prostředků, telekomunikací a informačních služeb v oblasti telekomunikací, informační kancelář (poskytování informačních služeb prostřednictvím počítačů), pronájem komunikačních míst; (41) tvorba televizních, audiovizuálních a rozhlasových pořadů, nakladatelství a vydavatelství, ediční činnost, publikační činnost, nahrávání nosičů zvukových nebo

obrazové zvukových, půjčování nahraných zvukových a zvukově obrazových záznamů, šíření audiovizuálních děl, filmová produkce, agenturní činnost v oblasti kultury, zprostředkování v oblasti kultury, výchovy, zábavy a sportu, výchovná, vzdělávací, soutěžní a zábavní činnost, organizace, provozování a provádění her a soutěží i veřejných, výstavní činnost v oblasti kultury, zábavy a vzdělávání, výuka a školení, kurzy, vydávání literatury k danému tématu, výstava knih, fejetonů a článků v periodikách, prezentace a výuka s použitím hudebních nástrojů, kurzy autopatie, tvorba audio a videonahrávek s danou tematikou, kurzy a přednášky Feng Shui, kurzy a přednášky magické kuchyně, kurzy vaření pro tělo i duši, přednášky o kartách, runách, astrologii, numerologii, o snech a o bylinách.

(730) **Barrandov Televizní Studio a.s.**, Kříženeckého náměstí 322/5, Praha 5, 15200, CZ

(740) Mgr. Kateřina Čápková, advokátka, Mikuleckého 1311/8, Praha 4, 14700

(210) **O-521556**

(220) 13.04.2015

(320) 13.04.2015

(511) 9, 16, 25, 28, 35, 38, 41

(540)

Horečka nedělní noci

(510) (9) aparáty pro záznam, uchování, převod, přenos nebo reprodukci zvuku nebo obrazu, magnetické nebo optické suporty zvukových nebo zvukově obrazových záznamů, přístroje pro zpracování informací a počítače a telefony, včetně jejich jednotlivých součástí a náhradních dílů ze třídy 9, počítačové hry s výstupem na PC nebo na TV, hrací skříně uváděné v činnosti vhozením mince, reklamní světelné přístroje, nosiče záznamů nahrané i nenahrané, videokazety nahrané i nenahrané, audiokazety nahrané i nenahrané, audiovizuální programy, audioprogramy, audiovizuální díla na nosičích, audiovizuální díla v digitální podobě, filmy, hudební díla na nosičích nebo v elektronické podobě, CD disky, programové vybavení pro počítače, software, hardware výpočetní techniky nebo komunikační nebo informační techniky, elektronické databáze a databázové produkty, informace a data a databáze a záznamy v elektronické podobě, elektronické nebo datové nebo informační nebo komunikační nebo výpočetní sítě, včetně jednotlivých součástí a náhradních dílů obsažených ve třídě 9, multimediální aplikace, elektronické multimediální nebo elektronické informační katalogy, elektronické časopisy, elektronická periodika a knihy v elektronické podobě; (16) výrobky z papíru, a to plakáty, fotografie, kalendáře, pohlednice, gratulace, dopisní papíry, obálky, samolepky, obtisky, poznámkové bloky, desky na spisy, pořadače, omalovánky, activity books, balící papír, obaly všeho druhu papírové, listy, pytlíky a sáčky pro obalovou techniku, školní sešity, skicáky, tužky, pastelky, tuhy, gummy, ořezávátka, ořezávátka strojky, penály, papírové tašky, umělohmotné tašky, papírové kapesníky, papírové ubrusy a ubrusky, mikrotenové sáčky, těžítka na papíry, tiskoviny, tiskopisy, časopisy, periodika, knihy, databázové produkty v papírové formě, reklamní a informační výrobky v papírové formě, data a databáze obecně na papírových nosičích, tiskárenské výrobky, učební pomůcky (s výjimkou přístrojů), umělecké nebo ozdobné předměty z papíru; (25) obleky, obuv, pokrývky hlavy, kabáty, saka dámská, pánská, kostýmy, halenky, košile, spodní prádlo dámské, pánské, boty dámské, pánské, společenské, sportovní, letní, zimní, speciální, boty do vody, pantofle, trepky, klobouky dámské, pánské, společenské, speciální, čepice, včetně pletených, ušanky, šály, šátky, rukavice, ponožky, podkolenky, punčochy, punčochové kalhoty, šortky, plavky dámské, dětské, pánské; (28) pexesa, hrací karty, vykládací karty, hlavolamy papírové, papírové hračky; (35) reklamní, inzertní a propagační činnost, marketing, pronájem reklamních informačních míst v rámci této třídy, činnost reklamní agentury, zprostředkování v obchodních vztazích, merchandising, franchising, automatizované zpracování dat, služby, které zahrnují záznam, přepis, vypracování, kompilaci, přenášení nebo systematickou písemných či datových či elektronických sdělení a záznamů, jakož i využívání nebo kompilaci matematických a statistických údajů, organizační zabezpečování televizního vysílání, podporování a intenzifikace obchodních služeb založené na zvýhodňování klíčových spolupracovníků a klientů, poskytování věrnostních a bonusových systémů v oblasti obchodu, a to poskytování slev a odměn při nákupech, výstavy komerční nebo reklamní nebo propagační, předvádění zboží prostřednictvím Internetu nebo katalogu nebo výstav za účelem reklamy anebo prodeje, přeskupování a shromažďování (kromě dopravy) různých výrobků pro třetí osoby za účelem umožnit spotřebiteli pohodlně vybrat, prohlížet a kupovat (kromě přepravy) prostřednictvím katalogu a/nebo internetu a/nebo zásilkového prodeje, zásilkový prodej zboží v rámci této

třidy, a to výrobků uvedených ve třídách 9, 16, 25 a 28; (38) telekomunikace, služby umožňující komunikaci jedné osoby s druhou, televizní vysílání, rozhlasové vysílání, digitální vysílání, televizní vysílání programů, televizní vysílání zábavných, vzdělávacích, výchovných, soutěžních, diskusních a informačních pořadů, tematika, šíření, výměna nebo získávání zpráv a informací, šíření elektronických časopisů, informací, elektronických periodik, knih v elektronické podobě, audio a audiovizuálních děl prostřednictvím informační, datové, elektronické, komunikační, telekomunikační nebo počítačové sítě, zejména internetu, pomocí satelitů a jiných sítí, informační služby na internetu související s televizním vysíláním, služby na internetu související s televizním vysíláním, komunikace, poradenská činnost v oblasti sdělovacích prostředků, telekomunikací a informační služby v oblasti telekomunikací, informační kancelář (poskytování informačních služeb prostřednictvím počítačů), pronájem komunikačních míst; (41) tvorba televizních, audiovizuálních a rozhlasových pořadů, nakladatelství a vydavatelství, ediční činnost, publikační činnost, nahrávání nosičů zvukových nebo obrazových zvukových, půjčování nahraných zvukových a zvukově obrazových záznamů, šíření audiovizuálních děl, filmová produkce, agenturní činnost v oblasti kultury, zprostředkování v oblasti kultury, výchovy, zábavy a sportu, výchovná, vzdělávací, soutěžní a zábavní činnost, organizace, provozování a provádění her a soutěží i veřejných, výstavní činnost v oblasti kultury, zábavy a vzdělávání, výuka a školení, kurzy, vydávání literatury k danému tématu, výstava knih, fejetonů a článků v periodikách, prezentace a výuka s použitím hudebních nástrojů, kurzy autopatie, tvorba audio a videonahrávek s danou tematikou, kurzy a přednášky Feng Shui, kurzy a přednášky magické kuchyně, kurzy vaření pro tělo i duši, přednášky o kartách, runách, astrologii, numerologii, o snech a o bylinách.

(730) **Barrandov Televizní Studio a.s.**, Kříženeckého náměstí 322/5, Praha 5, 15200, CZ

(740) Mgr. Kateřina Čápková, advokátka, Mikuleckého 1311/8, Praha 4, 14700

(210) **O-521557**

(220) 13.04.2015

(320) 13.04.2015

(511) 9, 16, 25, 28, 35, 38, 41

(540)

Horečka sobotní noci

(510) (9) aparáty pro záznam, uchování, převod, přenos nebo reprodukci zvuku nebo obrazu, magnetické nebo optické suporty zvukových nebo zvukově obrazových záznamů, přístroje pro zpracování informací a počítače a telefony, včetně jejich jednotlivých součástí a náhradních dílů ze třídy 9, počítačové hry s výstupem na PC nebo na TV, hrací skříně uváděné v činnosti vhozením mince, reklamní světelné přístroje, nosiče záznamů nahrané i nenahrané, videokazety nahrané i nenahrané, audiokazety nahrané i nenahrané, audiovizuální programy, audioprogramy, audiovizuální díla na nosičích, audiovizuální díla v digitální podobě, filmy, hudební díla na nosičích nebo v elektronické podobě, CD disky, programové vybavení pro počítače, software, hardware výpočetní techniky nebo komunikační nebo informační techniky, elektronické databáze a databázové produkty, informace a data a databáze a záznamy v elektronické podobě, elektronické nebo datové nebo informační nebo komunikační nebo výpočetní sítě, včetně jednotlivých součástí a náhradních dílů obsažených ve třídě 9, multimediální aplikace, elektronické multimediální nebo elektronické informační katalogy, elektronické časopisy, elektronická periodika a knihy v elektronické podobě; (16) výrobky z papíru, a to plakáty, fotografie, kalendáře, pohlednice, gratulace, dopisní papíry, obálky, samolepky, obtisky, poznámkové bloky, desky na spisy, pořadače, omalovánky, activity books, balící papír, obaly všeho druhu papírové, listy, pytlíky a sáčky pro obalovou techniku, školní sešity, skicárky, tužky, pastelky, tuhy, gumy, ořezávátka, ořezávátka strojky, penály, papírové tašky, umělohmotné tašky, papírové kapsníky, papírové ubrusy a ubrusky, mikrotenové sáčky, těžítka na papíry, tiskoviny, tiskopisy, časopisy, periodika, knihy, databázové produkty v papírové formě, reklamní a informační výrobky v papírové formě, data a databáze obecně na papírových nosičích, tiskárenské výrobky, učební pomůcky (s výjimkou přístrojů), umělecké nebo ozdobné předměty z papíru; (25) obleky, obuv, pokrývky hlavy, kabáty, saka dámská, pánská, kostýmy, halenky, košile, spodní prádlo dámské, pánské, boty dámské, pánské, společenské, sportovní, letní, zimní, speciální, boty do vody, pantofle, trepky, klobouky dámské, pánské, společenské, speciální, čepice, včetně pletených, ušanky, šály, šátky, rukavice, ponožky, podkolenky, punčochy, punčochové kalhoty, šortky, plavky dámské, dětské, pánské; (28) pexesa, hrací karty, vykládací

karty, hlavolamy papírové, papírové hračky; (35) reklamní, inzertní a propagační činnost, marketing, pronájem reklamních informačních míst v rámci této třídy, činnost reklamní agentury, zprostředkování v obchodních vztazích, merchandising, franchising, automatizované zpracování dat, služby, které zahrnují záznam, přepis, vypracování, kompilaci, přenášení nebo systematickosti písemných či datových či elektronických sdělení a záznamů, jakož i využívání nebo kompilaci matematických a statistických údajů, organizační zabezpečování televizního vysílání, podporování a intenzifikace obchodních služeb založené na zvýhodňování klíčových spolupracovníků a klientů, poskytování věrnostních a bonusových systémů v oblasti obchodu, a to poskytování slev a odměn při nákupech, výstavy komerční nebo reklamní nebo propagační, předvádění zboží prostřednictvím Internetu nebo katalogu nebo výstav za účelem reklamy anebo prodeje, přeskupování a shromažďování (kromě dopravy) různých výrobků pro třetí osoby za účelem umožnit spotřebiteli pohodlně vybrat, prohlížet a kupovat (kromě přepravy) prostřednictvím katalogu a/nebo internetu a/nebo zásilkového prodeje, zásilkový prodej zboží v rámci této třídy, a to výrobků uvedených ve třídách 9, 16, 25 a 28; (38) telekomunikace, služby umožňující komunikaci jedné osoby s druhou, televizní vysílání, rozhlasové vysílání, digitální vysílání, televizní vysílání programů, televizní vysílání zábavných, vzdělávacích, výchovných, soutěžních, diskusních a informačních pořadů, tematika, šíření, výměna nebo získávání zpráv a informací, šíření elektronických časopisů, informací, elektronických periodik, knih v elektronické podobě, audio a audiovizuálních děl prostřednictvím informační, datové, elektronické, komunikační, telekomunikační nebo počítačové sítě, zejména internetu, pomocí satelitů a jiných sítí, informační služby na internetu související s televizním vysíláním, služby na internetu související s televizním vysíláním, komunikace, poradenská činnost v oblasti sdělovacích prostředků, telekomunikací a informační služby v oblasti telekomunikací, informační kancelář (poskytování informačních služeb prostřednictvím počítačů), pronájem komunikačních míst; (41) tvorba televizních, audiovizuálních a rozhlasových pořadů, nakladatelství a vydavatelství, ediční činnost, publikační činnost, nahrávání nosičů zvukových nebo obrazových zvukových, půjčování nahraných zvukových a zvukově obrazových záznamů, šíření audiovizuálních děl, filmová produkce, agenturní činnost v oblasti kultury, zprostředkování v oblasti kultury, výchovy, zábavy a sportu, výchovná, vzdělávací, soutěžní a zábavní činnost, organizace, provozování a provádění her a soutěží i veřejných, výstavní činnost v oblasti kultury, zábavy a vzdělávání, výuka a školení, kurzy, vydávání literatury k danému tématu, výstava knih, fejetonů a článků v periodikách, prezentace a výuka s použitím hudebních nástrojů, kurzy autopatie, tvorba audio a videonahrávek s danou tematikou, kurzy a přednášky Feng Shui, kurzy a přednášky magické kuchyně, kurzy vaření pro tělo i duši, přednášky o kartách, runách, astrologii, numerologii, o snech a o bylinách.

(730) **Barrandov Televizní Studio a.s.**, Kříženeckého náměstí 322/5, Praha 5, 15200, CZ

(740) Mgr. Kateřina Čápková, advokátka, Mikuleckého 1311/8, Praha 4, 14700

(210) **O-521558**

(220) 13.04.2015

(320) 13.04.2015

(511) 9, 16, 25, 28, 35, 38, 41

(540)

Sto Čechů řeklo

(510) (9) aparáty pro záznam, uchování, převod, přenos nebo reprodukci zvuku nebo obrazu, magnetické nebo optické suporty zvukových nebo zvukově obrazových záznamů, přístroje pro zpracování informací a počítače a telefony, včetně jejich jednotlivých součástí a náhradních dílů ze třídy 9, počítačové hry s výstupem na PC nebo na TV, hrací skříně uváděné v činnosti vhozením mince, reklamní světelné přístroje, nosiče záznamů nahrané i nenahrané, videokazety nahrané i nenahrané, audiokazety nahrané i nenahrané, audiovizuální programy, audioprogramy, audiovizuální díla na nosičích, audiovizuální díla v digitální podobě, filmy, hudební díla na nosičích nebo v elektronické podobě, CD disky, programové vybavení pro počítače, software, hardware výpočetní techniky nebo komunikační nebo informační techniky, elektronické databáze a databázové produkty, informace a data a databáze a záznamy v elektronické podobě, elektronické nebo datové nebo informační nebo komunikační nebo výpočetní sítě, včetně jednotlivých součástí a náhradních dílů obsažených ve třídě 9, multimediální aplikace, elektronické multimediální nebo elektronické informační katalogy, elektronické časopisy, elektronická periodika a knihy v elektronické podobě; (16) výrobky z papíru, a to plakáty, fotografie, kalendáře,

pohlednice, gratulace, dopisní papíry, obálky, samolepky, obtisky, poznámkové bloky, desky na spisy, pořadače, omalovánky, activity books, balící papír, obaly všeho druhu papírové, listy, pytlíky a sáčky pro obalovou techniku, školní sešity, skicáky, tužky, pastelky, tuhy, gumy, ořezávátka, ořezávátka strojky, penály, papírové tašky, umělohmotné tašky, papírové kapesníky, papírové ubrusy a ubrusky, mikrotentové sáčky, těžítka na papíry, tiskoviny, tiskopisy, časopisy, periodika, knihy, databázové produkty v papírové formě, reklamní a informační výrobky v papírové formě, data a databáze obecně na papírových nosičích, tiskárenské výrobky, učební pomůcky (s výjimkou přístrojů), umělecké nebo ozdobné předměty z papíru; (25) obleky, obuv, pokrývky hlavy, kabáty, saka dámská, pánská, kostýmy, halenky, košile, spodní prádlo dámské, pánské, boty dámské, pánské, společenské, sportovní, letní, zimní, speciální, boty do vody, pantofle, trepky, klobouky dámské, pánské, společenské, speciální, čepice, včetně pletených, ušanky, šály, šátky, rukavice, ponožky, podkolenky, punčochy, punčochové kalhoty, šortky, plavky dámské, dětské, pánské; (28) pexesa, hrací karty, vykládací karty, hlavolamy papírové, papírové hračky; (35) reklamní, inzertní a propagační činnost, marketing, pronájem reklamních informačních míst v rámci této třídy, činnost reklamní agentury, zprostředkování v obchodních vztazích, merchandising, franchising, automatizované zpracování dat, služby, které zahrnují záznam, přepis, vypracování, kompilaci, přenášení nebo systematickosti písemných či datových či elektronických sdělení a záznamů, jakož i využívání nebo kompilaci matematických a statistických údajů, organizační zabezpečování televizního vysílání, podporování a intenzifikace obchodních služeb založené na zvýhodňování klíčových spolupracovníků a klientů, poskytování věrnostních a bonusových systémů v oblasti obchodu, a to poskytování slev a odměn při nákupech, výstavy komerční nebo reklamní nebo propagační, předvádění zboží prostřednictvím Internetu nebo katalogu nebo výstav za účelem reklamy anebo prodeje, přeskupování a shromažďování (kromě dopravy) různých výrobků pro třetí osoby za účelem umožnit spotřebiteli pohodlně vybrat, prohlížet a kupovat (kromě přepravy) prostřednictvím katalogu a/nebo internetu a/nebo zásilkového prodeje, zásilkový prodej zboží v rámci této třídy, a to výrobků uvedených ve třídách 9, 16, 25 a 28; (38) telekomunikace, služby umožňující komunikaci jedné osoby s druhou, televizní vysílání, rozhlasové vysílání, digitální vysílání, televizní vysílání programů, televizní vysílání zábavných, vzdělávacích, výchovných, soutěžních, diskusních a informačních pořadů, telematika, šíření, výměna nebo získávání zpráv a informací, šíření elektronických časopisů, informací, elektronických periodik, knih v elektronické podobě, audio a audiovizuálních děl prostřednictvím informační, datové, elektronické, komunikační, telekomunikační nebo počítačové sítě, zejména internetu, pomocí satelitů a jiných sítí, informační služby na internetu související s televizním vysíláním, služby na internetu související s televizním vysíláním, komunikace, poradenská činnost v oblasti sdělovacích prostředků, telekomunikací a informačních služeb v oblasti telekomunikací, informační kancelář (poskytování informačních služeb prostřednictvím počítačů), pronájem komunikačních míst; (41) tvorba televizních, audiovizuálních a rozhlasových pořadů, nakladatelství a vydavatelství, ediční činnost, publikační činnost, nahrávání nosičů zvukových nebo obrazových zvukových, půjčování nahraných zvukových a zvukově obrazových záznamů, šíření audiovizuálních děl, filmová produkce, agenturní činnost v oblasti kultury, zprostředkování v oblasti kultury, výchovy, zábavy a sportu, výchovná, vzdělávací, soutěžní a zábavní činnost, organizace, provozování a provádění her a soutěží i veřejných, výstavní činnost v oblasti kultury, zábavy a vzdělávání, výuka a školení, kurzy, vydávání literatury k danému tématu, výstava knih, fejetonů a článků v periodikách, prezentace a výuka s použitím hudebních nástrojů, kurzy autopatie, tvorba audio a videonahrávek s danou tematikou, kurzy a přednášky Feng Shui, kurzy a přednášky magické kuchyně, kurzy vaření pro tělo i duši, přednášky o kartách, runách, astrologii, numerologii, o snech a o bylinách.

(730) **Barrandov Televizní Studio a.s.**, Kříženeckého náměstí 322/5, Praha 5, 15200, CZ

(740) Mgr. Kateřina Čápková, advokátka, Mikuleckého 1311/8, Praha 4, 14700

(210) **O-521559**

(220) 13.04.2015

(320) 13.04.2015

(511) 9, 16, 25, 28, 35, 38, 41

(540)

100 Čechů řeklo

(510) (9) aparáty pro záznam, uchování, převod, přenos nebo reprodukci zvuku nebo obrazu, magnetické nebo optické suporty zvukových nebo zvukově

obrazových záznamů, přístroje pro zpracování informací a počítače a telefony, včetně jejich jednotlivých součástí a náhradních dílů ze třídy 9, počítačové hry s výstupem na PC nebo na TV, hrací skříně uváděné v činnost vhozením mince, reklamní světelné přístroje, nosiče záznamů nahrané i nenahrané, videokazety nahrané i nenahrané, audiokazety nahrané i nenahrané, audiovizuální programy, audioprogramy, audiovizuální díla na nosičích, audiovizuální díla v digitální podobě, filmy, hudební díla na nosičích nebo v elektronické podobě, CD disky, programové vybavení pro počítače, software, hardware výpočetní techniky nebo komunikační nebo informační techniky, elektronické databáze a databázové produkty, informace a data a databáze a záznamy v elektronické podobě, elektronické nebo datové nebo informační nebo komunikační nebo výpočetní sítě, včetně jednotlivých součástí a náhradních dílů obsažených ve třídě 9, multimediální aplikace, elektronické multimediální nebo elektronické informační katalogy, elektronické časopisy, elektronická periodika a knihy v elektronické podobě; (16) výrobky z papíru, a to plakáty, fotografie, kalendáře, pohlednice, gratulace, dopisní papíry, obálky, samolepky, obtisky, poznámkové bloky, desky na spisy, pořadače, omalovánky, activity books, balící papír, obaly všeho druhu papírové, listy, pytlíky a sáčky pro obalovou techniku, školní sešity, skicáky, tužky, pastelky, tuhy, gumy, ořezávátka, ořezávátka strojky, penály, papírové tašky, umělohmotné tašky, papírové kapesníky, papírové ubrusy a ubrusky, mikrotentové sáčky, těžítka na papíry, tiskoviny, tiskopisy, časopisy, periodika, knihy, databázové produkty v papírové formě, reklamní a informační výrobky v papírové formě, data a databáze obecně na papírových nosičích, tiskárenské výrobky, učební pomůcky (s výjimkou přístrojů), umělecké nebo ozdobné předměty z papíru; (25) obleky, obuv, pokrývky hlavy, kabáty, saka dámská, pánská, kostýmy, halenky, košile, spodní prádlo dámské, pánské, boty dámské, pánské, společenské, sportovní, letní, zimní, speciální, boty do vody, pantofle, trepky, klobouky dámské, pánské, společenské, speciální, čepice, včetně pletených, ušanky, šály, šátky, rukavice, ponožky, podkolenky, punčochy, punčochové kalhoty, šortky, plavky dámské, dětské, pánské; (28) pexesa, hrací karty, vykládací karty, hlavolamy papírové, papírové hračky; (35) reklamní, inzertní a propagační činnost, marketing, pronájem reklamních informačních míst v rámci této třídy, činnost reklamní agentury, zprostředkování v obchodních vztazích, merchandising, franchising, automatizované zpracování dat, služby, které zahrnují záznam, přepis, vypracování, kompilaci, přenášení nebo systematickosti písemných či datových či elektronických sdělení a záznamů, jakož i využívání nebo kompilaci matematických a statistických údajů, organizační zabezpečování televizního vysílání, podporování a intenzifikace obchodních služeb založené na zvýhodňování klíčových spolupracovníků a klientů, poskytování věrnostních a bonusových systémů v oblasti obchodu, a to poskytování slev a odměn při nákupech, výstavy komerční nebo reklamní nebo propagační, předvádění zboží prostřednictvím Internetu nebo katalogu nebo výstav za účelem reklamy anebo prodeje, přeskupování a shromažďování (kromě dopravy) různých výrobků pro třetí osoby za účelem umožnit spotřebiteli pohodlně vybrat, prohlížet a kupovat (kromě přepravy) prostřednictvím katalogu a/nebo internetu a/nebo zásilkového prodeje, zásilkový prodej zboží v rámci této třídy, a to výrobků uvedených ve třídách 9, 16, 25 a 28; (38) telekomunikace, služby umožňující komunikaci jedné osoby s druhou, televizní vysílání, rozhlasové vysílání, digitální vysílání, televizní vysílání programů, televizní vysílání zábavných, vzdělávacích, výchovných, soutěžních, diskusních a informačních pořadů, telematika, šíření, výměna nebo získávání zpráv a informací, šíření elektronických časopisů, informací, elektronických periodik, knih v elektronické podobě, audio a audiovizuálních děl prostřednictvím informační, datové, elektronické, komunikační, telekomunikační nebo počítačové sítě, zejména internetu, pomocí satelitů a jiných sítí, informační služby na internetu související s televizním vysíláním, služby na internetu související s televizním vysíláním, komunikace, poradenská činnost v oblasti sdělovacích prostředků, telekomunikací a informačních služeb v oblasti telekomunikací, informační kancelář (poskytování informačních služeb prostřednictvím počítačů), pronájem komunikačních míst; (41) tvorba televizních, audiovizuálních a rozhlasových pořadů, nakladatelství a vydavatelství, ediční činnost, publikační činnost, nahrávání nosičů zvukových nebo obrazových zvukových, půjčování nahraných zvukových a zvukově obrazových záznamů, šíření audiovizuálních děl, filmová produkce, agenturní činnost v oblasti kultury, zprostředkování v oblasti kultury, výchovy, zábavy a sportu, výchovná, vzdělávací, soutěžní a zábavní činnost, organizace, provozování a provádění her a soutěží i veřejných, výstavní činnost v oblasti kultury, zábavy a vzdělávání, výuka a školení, kurzy, vydávání literatury k danému tématu, výstava knih, fejetonů a článků v periodikách, prezentace a výuka s použitím hudebních nástrojů,

kurzy autopatie, tvorba audio a videonahrávek s danou tematikou, kurzy a přednášky Feng Shui, kurzy a přednášky magické kuchyně, kurzy vaření pro tělo i duši, přednášky o kartách, runách, astrologii, numerologii, o snech a o bylinách.

(730) **Barrandov Televizní Studio a.s.**, Kříženeckého náměstí 322/5, Praha 5, 15200, CZ

(740) Mgr. Kateřina Čápková, advokátka, Mikuleckého 1311/8, Praha 4, 14700

(210) **O-521560**

(220) 13.04.2015

(320) 13.04.2015

(511) 9, 16, 25, 28, 35, 38, 41

(540)

Česká tajenka

(510) (9) aparáty pro záznam, uchování, převod, přenos nebo reprodukci zvuku nebo obrazu, magnetické nebo optické suporty zvukových nebo zvukově obrazových záznamů, přístroje pro zpracování informací a počítače a telefony, včetně jejich jednotlivých součástí a náhradních dílů ze třídy 9, počítačové hry s výstupem na PC nebo na TV, hrací skříně uváděné v činnosti vhozením mince, reklamní světelné přístroje, nosiče záznamů nahrané i nenahrané, videokazety nahrané i nenahrané, audiokazety nahrané i nenahrané, audiovizuální programy, audioprogramy, audiovizuální díla na nosičích, audiovizuální díla v digitální podobě, filmy, hudební díla na nosičích nebo v elektronické podobě, CD disky, programové vybavení pro počítače, software, hardware výpočetní techniky nebo komunikační nebo informační techniky, elektronické databáze a databázové produkty, informace a data a databáze a záznamy v elektronické podobě, elektronické nebo datové nebo informační nebo komunikační nebo výpočetní sítě, včetně jednotlivých součástí a náhradních dílů obsažených ve třídě 9, multimediální aplikace, elektronické multimediální nebo elektronické informační katalogy, elektronické časopisy, elektronická periodika a knihy v elektronické podobě; (16) výrobky z papíru, a to plakáty, fotografie, kalendáře, pohlednice, gratulace, dopisní papíry, obálky, samolepky, obtisky, poznámkové bloky, desky na spisy, pořadače, omalovánky, activity books, balící papír, obaly všeho druhu papírové, listy, pytlíky a sáčky pro obalovou techniku, školní sešity, skicáky, tužky, pastelky, tuhy, gumy, ořezávátka, ořezávátka strojky, penály, papírové tašky, umělohmotné tašky, papírové kapesníky, papírové ubrusy a ubrusky, mikrotenové sáčky, těžítka na papíry, tiskoviny, tiskopisy, časopisy, periodika, knihy, databázové produkty v papírové formě, reklamní a informační výrobky v papírové formě, data a databáze obecně na papírových nosičích, tiskárenské výrobky, učební pomůcky (s výjimkou přístrojů), umělecké nebo ozdobné předměty z papíru; (25) obleky, obuv, pokrývky hlavy, kabáty, saka dámská, pánská, kostýmy, halenky, košile, spodní prádlo dámské, pánské, boty dámské, pánské, společenské, sportovní, letní, zimní, speciální, boty do vody, pantofle, trepky, klobouky dámské, pánské, společenské, speciální, čepice, včetně pletených, ušanky, šály, šátky, rukavice, ponožky, podkolenky, punčochy, punčochové kalhoty, šortky, plavky dámské, dětské, pánské; (28) pexesa, hrací karty, vykládací karty, hlavolamy papírové, papírové hračky; (35) reklamní, inzertní a propagační činnost, marketing, pronájem reklamních informačních míst v rámci této třídy, činnost reklamní agentury, zprostředkování v obchodních vztazích, merchandising, franchising, automatizované zpracování dat, služby, které zahrnují záznam, přepis, vypracování, kompilaci, přenášení nebo systematickosti písemných či datových či elektronických sdělení a záznamů, jakož i využívání nebo kompilaci matematických a statistických údajů, organizační zabezpečování televizního vysílání, podporování a intenzifikace obchodních služeb založené na zvýhodňování klíčových spolupracovníků a klientů, poskytování věrnostních a bonusových systémů v oblasti obchodu, a to poskytování slev a odměn při nákupech, výstavy komerční nebo reklamní nebo propagační, předvádění zboží prostřednictvím Internetu nebo katalogu nebo výstav za účelem reklamy anebo prodeje, přeskupování a shromažďování (kromě dopravy) různých výrobků pro třetí osoby za účelem umožnit spotřebitelům pohodlně vybrat, prohlížet a kupovat (kromě přepravy) prostřednictvím katalogu a/nebo internetu a/nebo zásilkového prodeje, zásilkový prodej zboží v rámci této třídy, a to výrobků uvedených ve třídách 9, 16, 25 a 28; (38) telekomunikace, služby umožňující komunikaci jedné osoby s druhou, televizní vysílání, rozhlasové vysílání, digitální vysílání, televizní vysílání programů, televizní vysílání zábavných, vzdělávacích, výchovných, soutěžních, diskusních a informačních pořadů, telematika, šíření, výměna nebo získávání zpráv a informací, šíření elektronických časopisů, informací, elektronických periodik, knih v elektronické podobě, audio a audiovizuálních děl prostřednictvím informační, datové, elektronické,

komunikační, telekomunikační nebo počítačové sítě, zejména internetu, pomocí satelitů a jiných sítí, informační služby na internetu související s televizním vysíláním, služby na internetu související s televizním vysíláním, komunikace, poradenská činnost v oblasti sdělovacích prostředků, telekomunikací a informační služby v oblasti telekomunikací, informační kancelář (poskytování informačních služeb prostřednictvím počítačů), pronájem komunikačních míst; (41) tvorba televizních, audiovizuálních a rozhlasových pořadů, nakladatelství a vydavatelství, ediční činnost, publikační činnost, nahrávání nosičů zvukových nebo obrazových zvukových, půjčování nahraných zvukových a zvukově obrazových záznamů, šíření audiovizuálních děl, filmová produkce, agenturní činnost v oblasti kultury, zprostředkování v oblasti kultury, výchovy, zábavy a sportu, výchovná, vzdělávací, soutěžní a zábavní činnost, organizace, provozování a provádění her a soutěží i veřejných, výstavní činnost v oblasti kultury, zábavy a vzdělávání, výuka a školení, kurzy, vydávání literatury k danému tématu, výstava knih, fejetonů a článků v periodikách, prezentace a výuka s použitím hudebních nástrojů, kurzy autopatie, tvorba audio a videonahrávek s danou tematikou, kurzy a přednášky Feng Shui, kurzy a přednášky magické kuchyně, kurzy vaření pro tělo i duši, přednášky o kartách, runách, astrologii, numerologii, o snech a o bylinách.

(730) **Barrandov Televizní Studio a.s.**, Kříženeckého náměstí 322/5, Praha 5, 15200, CZ

(740) Mgr. Kateřina Čápková, advokátka, Mikuleckého 1311/8, Praha 4, 14700

(210) **O-521562**

(220) 13.04.2015

(320) 13.04.2015

(511) 5, 30, 41

(540)



(510) (5) dietní potraviny pro léčebné účely, potravní doplňky; (30) mouka, obilné přípravky, chléb, pečivo; (41) sportovní a kulturní aktivity, výchova, vzdělávání.

(730) **PROFIMIX SVIJANY s.r.o.**, Příšovice 280, Příšovice, 46346, CZ

(210) **O-521654**

(220) 16.04.2015

(320) 16.04.2015

(511) 6, 17, 19, 35, 37

(540)



(510) (6) kovové stavební materiály, kovové stavební konstrukce, kovové výztuže pro stavebnictví, kovové stavební prefabrikáty, kovové krovky pro stavby, kovové klenby, kovové profily, trámy, výztuže, konzoly a podpěry, střešní krytina kovová, kovové světlíkové konstrukce, kovové dlaždice pro stavby, kovové pažnice, okapové systémy kovové, spadající do této třídy, a to okapní žlaby kovové, kovové komíny, komínové

nástavce a kryty, stavební kování, též drobné kování pro stavební účely, kovové ohrady, kovové dveře a vrata, kovové protipožární a ohnivzdorné dveře s kovovým příslušenstvím, kovová okna, též křídlová (vyhlídky), kování na okna, kovové okennice, kovové okenní rámy, kovové okenní zarážky a uzávěry, kovové, a to ocelové svinovací rolety, kovové žaluzie, kovové markýzy, kovové římsy a lišty pro ně, kovová lešení, kovové schody, schodiště a žebříky, kovový spojovací materiál, kovová lana, kovové řetězy, balící fólie kovové, kotevní desky, kovové mříže, drátěné pletivo a drátěné tkaniny, kovové potřeby zámečnické a klempířské, zámečnické výrobky kovové, plech a plechové zboží, spadající do této třídy, hromosvody, zámky všeho druhu, kombinační, zapuštěné pružinové, bezpečnostní, kromě zámků elektrických, kovový šrot; (17) polotovary z plastických hmot ve fóliích, blocích, tyčích a trubkách ke zpracování, a to izolační fólie a lamináty z plastické hmoty, materiály těsnící, tmely (těsnící prostředky), tmely na spárování, materiály ucpávací a izolační, ucpávky a izolace (tepelné, elektrické nebo zvukové), těsnění všeho druhu, spadající do této třídy, samolepicí fólie z plastických hmot (kromě tapet na stěny), kovové izolační fólie, svařovací polypropylenové drát, izolační nátěry, ohebné trubky nekovové, kaučuk, gutaperča, guma, azbest, asfalt, slída a výrobky z těchto materiálů spadajících do této třídy, syntetické pryskyřice jako polotovary; (19) stavební materiály, a to polozpracované dřevo, a to prkna, latě, desky, fošny, trámy a nosníky, řezivo, dřevěné dlaždice, dřevěné dýhy spojené nebo lepené, dřevěné ostění, dřevo schopné formování, dřevolepenka pro stavebnictví, dřevěné panely, stavební sklo, lepenky, spadající do této třídy, sklo na nekovová okna, nekovové okennice, desky, tvárnice, výrobky z asfaltu a dehtu pro stavebnictví, beton a stavební prvky z betonu, sádra, sádrové desky a tašky sádrové, též sádrokarton, tašky z pálené hlíny, též kameninové, skleněné, břidlice a břidlicové tašky na střechy, břidlicové desky broušené, hlazené, leštěné nebo opracované jinak, okapní žlaby na střechy nekovové, cement a cementové výrobky pro stavební účely, a to cementové cihly, ochranné cementové vrstvy a omítky odolné proti ohni, pálené cihly, obkladové desky nekovové, dveře nekovové, a to dřevěné dveře křídlové a posuvné, dveřní a okenní rámy nekovové, dveřní výplně nekovové, geotextilie, papír pro stavebnictví, komínové kryty nekovové a komínové nástavce, nekovové komíny, střešní a nárožní krokve, nekovové krovky, nekovová krytina, malta na stavbu, nekovová lešení, nekovové markýzy, nekovové římsy, a to z betonu nebo ze dřeva, mřížoví nekovové, nátěrové hmoty a nekovové obklady pro stavebnictví, stavební konstrukce nekovové, spadající do této třídy, a to konstrukce stěnové okna a rámy na ně, a to plastová, též střešní, podlahy a stropy pro stavby, nekovová vrata, ohrady a ploty nekovové, pláště budov nekovové, nekovové schody a schodiště; (35) předvádění zboží, zprostředkování obchodních záležitostí, vytváření obchodních a obchodně-informačních sítí, dovozní a vývozní agentura, maloobchodní a velkoobchodní prodej, shromažďování různého zboží pro třetí osoby, (kromě jejich přepravy), za účelem umožnění spotřebitelům, aby si tyto výrobky mohli pohodlně prohlížet a nakupovat a elektronický obchod prostřednictvím Internetu (online-shop), vše s výrobky ve třídách 1 - 34, a to: chemické výrobky určené pro průmysl, vědu a fotografii, jakož i pro zemědělství, zahradnictví a lesnictví, umělé pryskyřice v surovém stavu, plastické hmoty v surovém stavu, hnojiva pro půdu, hasicí přístroje (složení), prostředky pro kalení a letování kovů, chemické výrobky určené ke konzervování potravin, tříslicí materiály, lepidla pro průmysl, barvy, nátěry, laky, ochranné výrobky proti korozi a proti deteriorizaci dřeva, barviva, mořidla, přírodní pryskyřice v surovém stavu, kovy listkové a práškové pro malíře, dekoratéry a umělce, přípravky pro bělení a jiné prací prostředky, přípravky pro čištění, leštění, odmašťování a broušení, mýdla, parfumerie, vonné oleje, kosmetika, vlasové vody (lotions), zubní pasty, průmyslové oleje a tuky, mazaďla, výrobky pro pohlcování, zavlažování a vázání prachu, paliva včetně benzínu pro motory a osvětlovací látky, svíčky a knoty, farmaceutické a veterinářské výrobky, hygienické výrobky pro léčebné účely, dietní potraviny a dietetické přípravky pro léčebné nebo veterinární účely, potravní doplňky pro lidskou potřebu a pro zvířata, náplasti, obvazový materiál, materiály pro plombování zubů a pro zubní otisky, dezinfekční přípravky, výrobky pro hubení škodlivých zvířat, fungicidy, herbicidy, obecné kovy a jejich slitiny, kovové stavební materiály, kovové stavební materiály přenosné, kovové materiály pro železnice, kovové kabely a dráty neelektrické, kovové potřeby zámečnické a klempířské, kovové trubky, sejfy, kovové výrobky, rudy, stroje a obráběcí stroje, motory (s výjimkou motorů pro pozemní vozidla), spojky a transmisní zařízení mimo ty, které jsou pro pozemní vozidla, zemědělské nástroje, kromě nástrojů poháněných ručně, líhne pro vejce, prodejní automaty, nářadí a nástroje s ručním pohonem, nože, vidličky a lžice, sečné zbraně, břitvy, přístroje a nástroje vědecké, námořní, geodetické, fotografické, filmové, optické, přístroje pro vážení, měření, signalizaci, kontrolu (inspekci), záchranu a

přístroje pro vyučování, přístroje a nástroje pro vedení, přepínání, přeměnu, akumulaci, regulaci nebo řízení elektrického proudu, přístroje pro záznam, převod, reprodukci zvuku nebo obrazu, nosiče dat magnetické, záznamové disky, kompaktní disky, DVD a ostatní digitální záznamové nosiče, ústrojí pro přístroje na mince, pokladny registrační, kalkulačky, zařízení na zpracování dat, počítače, počítačový software, hasicí přístroje, přístroje a nástroje chirurgické, zubní a veterinářské, umělé údy, oči a zuby, ortopedické potřeby, materiál na sešívání ran, přístroje pro osvětlení, topení, výrobu páry, pro vaření, přístroje chladicí, pro sušení, ventilaci, rozvod vody a sanitární zařízení, vozidla, dopravní prostředky pozemní, vzdušné nebo vodní, střelné zbraně, střelivo (munice) a střely, výbušniny, ohňostroje, vzácné kovy a jejich slitiny a výrobky z těchto látek nebo postříbřené nebo pozlaceného kovu, klenoty, bižuterie, drahokamy, hodinářské potřeby a chronometrické přístroje, hudební nástroje, papír, lepenka, tiskárenské výrobky, potřeby pro knižní vazby, fotografie, papírenské zboží, lepidla pro papírenství nebo domácnost, materiál pro umělce, štětce, psací stroje a kancelářské potřeby (vyjímaje nábytkové), učební a vyučovací pomůcky s výjimkou přístrojů, plastické obaly, tiskařské typy, štočky, kaučuk, gutaperča, guma, azbest, slída, polotovary z plastických hmot, materiály těsnící, ucpávací a izolační, ohebné trubky nekovové, kůže a její imitace, zvířecí kůže, usně, kufry a cestovní tašky, deštníky a slunečníky, vycházkové hole, biče, jezdecké postroje a sedla, stavební materiály nekovové, neohebné trubky nekovové pro stavebnictví, asfalt, smůla, přenosné konstrukce nekovové, nekovové pomníky, nábytek, zrcadla, rámy, pomůcky a nádoby pro domácnost a kuchyň, hřebeny a mycí houby, kartáče (s výjimkou štětců), materiály pro výrobu kartáčů, čisticí potřeby, drátky na čištění parket, sklo surové nebo opracované (s výjimkou stavebního skla), sklo, porcelán a majolika, lana, provazy, síťky, stany, plachty, plachtoviny, pytle, materiál na vycpávky (s výjimkou kaučuku nebo plastických hmot), textilní materiály ze surových vláken, vlákna pro textilní účely, textil a textilní zboží nezahrnuté v jiných třídách, povlečení, ubrusy, oděvy, obuv, kloboučnické zboží, krajky a vyšivky, stuhy a tkaničky, knoflíky, háčky a očka, poutka – galanterie, špendlíky a jehly, umělé květiny, koberce, rohožky, rohože, linoleum a jiné obklady podlah, tapety na stěny nikoliv textilní, hry, hračky, potřeby pro gymnastiku a sport, vánoční ozdoby, maso, ryby, drůbež a zvěřina, masové výtahy, konzervované, mražené, sušené a vařené ovoce a zelenina, želé, džemy, kompoty, vejce, mléko a mléčné výrobky, jedlé oleje a tuky, káva, čaj, kakao a kávové náhražky, rýže, tapioka a ságo, mouka a obilninové přípravky, chléb, pečivo a cukrovinky, polevy, cukr, med, melasa, droždí, prášek do pečiva, sůl, hořčice, ocet, omáčky (chuťové přísady), koření, zmrzlina, zrní a zemědělské, zahradnické a lesní produkty, živá zvířata, čerstvé ovoce a zelenina, semena, rostliny a květiny, krmiva pro zvířata, slad, piva, minerální vody, šumivé nápoje a jiné nápoje nealkoholické, nápoje a šťávy ovocné, sirupy a jiné přípravky k zhotovování nápojů, alkoholické nápoje (s výjimkou pív), tabák, potřeby pro kuřáky, zápalky; (37) provádění staveb, opravy, a to provádění jednoduchých a drobných staveb včetně jejich změn a udržovacích prací na nich, a to střešních oken, vikýřů, výlezů a doplňků k nim, montáže sádrokartonů, provádění dekorativních nástřiků, opravy a nátěry fasád, izolování staveb, a to proti vlhkosti, utěšňování budov, provádění dozoru nad stavbami, demolice budov, čištění budov a staveb, instalace, montáž a údržba konstrukcí, izolační práce a provádění izolačních nátěrů, klempířské práce, malířské a lakýrnické práce, a to malování a natírání interiérů a exteriérů, antikorozi nátěry a úprava, informace o opravách, a to střech, povrchové čištění a nátěry fasád a vnějších ploch budov, zednické, omítkařské, dlaždičské obkladačské a pokrývačské práce, sklenářské práce, stavba komínů, stavba a montáž lešení, tesařské a stavební dřevařské práce, stavební truhlářství, drobné údržbářské práce.

(590) Barevná

(730) **Střešní centrum, s.r.o.**, Lípová 1129, Český Těšín, 73701, CZ

(740) Silesia Patent & Trademark s.r.o., Pod Školou 1278, Šenov, 73934

(210) **O-521804**
(220) 23.04.2015
(320) 23.04.2015
(511) 41
(540)



(510) (41) informace o výchově a vzdělávání, obrazové zpravodajství, organizování a vedení konferencí, seminářů, symposií a kulturních nebo vzdělávacích výstav, organizování vzdělávacích soutěží, pořádání a řízení pracovních setkání a školení, psaní textů (jiných než reklamních), reportéřské služby, služby klubové (výchovně-zábavné služby), organizování vzdělávacích soutěží, vzdělávací informace.

(590) Barevná
(730) **Junior Diplomat Initiative, z.s.**, Náměstí Winstona Churchilla 1938/4, Praha, 13000, CZ
(740) Michaela Ptáčková, Stará cesta 2111/15, České Budějovice, 37006

(210) **O-522298**
(220) 13.05.2015
(320) 13.05.2015
(511) 9, 35, 41
(540)



(510) (9) nahrané i nenahrané nosiče zvukově obrazových a zvukových záznamů všeho druhu; (35) reklamní, inzertní a propagační činnost; (41) výroba a šíření zvukových a zvukově obrazových záznamů, vydavatelská a nakladatelská činnost, agenturní činnost a zprostředkování služeb v oblasti kultury, výchovy, vzdělávání a sportu, a to vše v rámci třídy 41, pořádání společenských, sportovních a kulturních akcí

(590) Barevná
(730) **ELEKTA FILM s.r.o.**, Národní 60/28, Praha 1, 11000, CZ
(740) JUDr. Dagmar Brychová, Národní 60/28, Praha 1 Nové Město, 11000

(210) **O-522328**
(220) 15.05.2015
(320) 15.05.2015
(511) 6, 19, 37
(540)

St

(510) (6) stožáry ocelové, kovové stožáry, sloupy (kovové), sloupy elektrického vedení (kovové), sloupy (kovové) pro stavebnictví, sloupy telegrafní (kovové), sloupy reklamní (kovové), podpěry (kovové), kovové ramena a kovové příslušenství pro sloupy a stožáry, trámy (kovové), tyče (kovové), kotevní podpěrné spojky z kovu, kovové napínáky drátů, kovové napínáky na kovové pásy, kovové závěsné háky, výztuže (kovové) do betonu, výztuže (kovové) pro stavebnictví, drát, svařovací a pájecí dráty (kovové), kovové trubkové výztuže, kovové drenážní trubky, kolejnicové spojky, pásové železo, železný drát, kolejnice (kovové), železniční pražce (kovové), kovové materiály pro visuté dráhy, kovové kotevní úhelníky pro stavebnictví, kování pro stavebnictví, stoupací železa, kovové schodnice, kovové lišty, stavební konstrukce (kovové), kovové nosné konstrukce

staveb, předválcované bloky (výrobky metalurgie), kovové žlaby pro stavebnictví, stavební materiály (kovové), kovové signalizační panely (ne světelné, ne mechanické), kovová lana, ocelová lana, šroubové matice (kovové), šrouby (kovové), spojovací šrouby (kovové) pro lana, kovové lešení, kovové žebříky, štíty vývěsní (kovové), stavební panely kovové, kovový spojovací materiál; (19) stožáry (nekovové), sloupy (nekovové), betonové sloupy, betonové podpěry, kůly (nekovové), sloupy z cementu, sloupy pro elektrické vedení (nekovové), telegrafní sloupy (nekovové), reklamní sloupy (nekovové), podpěry (nekovové), nosníky (nekovové), beton, dílce - výrobky nebo prefabrikáty z betonu, dílce - výrobky z asfaltu (bitumenu) pro stavebnictví, betonové sloupy používané jako stavební materiál, konstrukce stavební (nekovové), lešení (nekovová), ohrady (nekovové), stavební panely (nekovové); (37) montáž, instalace a opravy stožárů, montáž, instalace a opravy sloupů, zemní základové práce, montáže lešení, asfaltování, antikorozní úprava, dozor nad stavbami, informace o opravách, stavební informace, konzultace ve stavebnictví, izolování staveb, pronajímání stavebních strojů a zařízení, půjčování jeřábů (stavební zařízení), stavebnictví, stavitelství, pronajímání bagrů a rypadel, poskytování rad a informací o uvedených službách ve tř. 37 prostřednictvím komunikačních médií, elektronické pošty, sms zpráv, počítačových sítí a internetu nebo verbálně.

(730) **ELV PRODUKT a.s.**, Nitrianska 3, Senec, SK
(740) Ing. Róbert Porubčan, Puškinova 19, Ivanka pri Dunaji, 90028

(210) **O-522330**
(220) 15.05.2015
(320) 15.05.2015
(511) 6, 19, 37
(540)

TSR

(510) (6) stožáry ocelové, kovové stožáry, sloupy (kovové), sloupy elektrického vedení (kovové), sloupy (kovové) pro stavebnictví, sloupy telegrafní (kovové), sloupy reklamní (kovové), podpěry (kovové), kovové ramena a kovové příslušenství pro sloupy a stožáry, trámy (kovové), tyče (kovové), kotevní podpěrné spojky z kovu, kovové napínáky drátů, kovové napínáky na kovové pásy, kovové závěsné háky, výztuže (kovové) do betonu, výztuže (kovové) pro stavebnictví, drát, svařovací a pájecí dráty (kovové), kovové trubkové výztuže, kovové drenážní trubky, kolejnicové spojky, pásové železo, železný drát, kolejnice (kovové), železniční pražce (kovové), kovové materiály pro visuté dráhy, kovové kotevní úhelníky pro stavebnictví, kování pro stavebnictví, stoupací železa, kovové schodnice, kovové lišty, stavební konstrukce (kovové), kovové nosné konstrukce staveb, předválcované bloky (výrobky metalurgie), kovové žlaby pro stavebnictví, stavební materiály (kovové), kovové signalizační panely (ne světelné, ne mechanické), kovová lana, ocelová lana, šroubové matice (kovové), šrouby (kovové), spojovací šrouby (kovové) pro lana, kovové lešení, kovové žebříky, štíty vývěsní (kovové), stavební panely kovové, kovový spojovací materiál; (19) stožáry (nekovové), sloupy (nekovové), betonové sloupy, betonové podpěry, kůly (nekovové), sloupy z cementu, sloupy pro elektrické vedení (nekovové), telegrafní sloupy (nekovové), reklamní sloupy (nekovové), podpěry (nekovové), nosníky (nekovové), beton, dílce - výrobky nebo prefabrikáty z betonu, dílce - výrobky z asfaltu (bitumenu) pro stavebnictví, betonové sloupy používané jako stavební materiál, konstrukce stavební (nekovové), lešení (nekovová), ohrady (nekovové), stavební panely (nekovové); (37) montáž, instalace a opravy stožárů, montáž, instalace a opravy sloupů, zemní základové práce, montáže lešení, asfaltování, antikorozní úprava, dozor nad stavbami, informace o opravách, stavební informace, konzultace ve stavebnictví, izolování staveb, pronajímání stavebních strojů a zařízení, půjčování jeřábů (stavební zařízení), stavebnictví, stavitelství, pronajímání bagrů a rypadel, poskytování rad a informací o uvedených službách ve tř. 37 prostřednictvím komunikačních médií, elektronické pošty, sms zpráv, počítačových sítí a internetu nebo verbálně.

(730) **ELV PRODUKT a.s.**, Nitrianska 3, Senec, SK
(740) Ing. Róbert Porubčan, Puškinova 19, Ivanka pri Dunaji, 90028

(210) **O-522461**
(220) 20.05.2015
(320) 20.05.2015
(511) 12, 35, 37
(540)

Síla v rodinném balení

(510) (12) vozidla, dopravní prostředky pozemní, vzdušné nebo vodní; (35) propagační činnost, reklama, pomoc při řízení obchodní činnosti, obchodní

administrativa, kancelářské práce; (37) stavebnictví, opravy a instalační služby týkající se automobilů.

- (730) **Porsche Česká republika s.r.o.**, Radlická 740/113d, Praha 5 - Jinonice, 15800, CZ
(740) JUDr. Ivan David, advokát, Hellichova 1, Praha 1 - Malá Strana, 11800

- (210) **O-522499**
(220) 21.05.2015
(320) 21.05.2015
(511) 25, 35, 41
(540)



- (510) (25) oděvy, trička, sportovní oblečení; (35) propagační činnost, reklama, publikování, příprava a šíření reklamních a inzertních materiálů; (41) výchova, vzdělávání, zábava, sportovní a kulturní aktivity, organizování sportovních soutěží, výcvik instruktážní, výcvik výchovný, sportovní disciplíny (měření času), tělesná výchova.
(730) **Dušek Leoš**, U náhona 287, Hradec Králové, 50301, CZ

- (210) **O-522539**
(220) 22.05.2015
(320) 22.05.2015
(511) 35, 38, 41
(540)



- (510) (35) obchodní vedení uměleckých agentur, aktualizování reklamních materiálů, design reklamních materiálů, komerční správa licencí na výrobky a služby ostatních, marketing, organizování módních přehlídek pro reklamní účely, poradenství v obchodní činnosti, obchodní reklama (pro třetí osoby), organizování komerčních nebo reklamních výstav, produkce (výroba) reklamních filmů, pronájem reklamní doby v komunikačních médiích, předvádění (služby modelek) pro reklamní účely a podporu prodeje, psaní reklamních textů, reklama, reklama (propagace), rozšiřování reklamních nebo inzertních materiálů, pronájem reklamní plochy, psaní reklamních textů, vydávání, zveřejňování, oznámení, vyhlášení, publikování reklamních textů, televizní reklama, pořádání veletrhů pro obchodní a reklamní účely, vyhledávání sponzorů; (38) rozhlasové vysílání, televizní vysílání, tiskové agentury, vysílání kabelové televize; (41) umělecké módní agentury, filmová produkce, jiná než reklamní, filmová studia, filmové projekce, půjčování filmů, fotografování, organizování a vedení konferencí, organizování módních přehlídek pro zábavu, služby nahrávacího studia, organizování kulturních nebo vzdělávacích výstav, pořádání soutěží krásy, poskytování on-line videí (bez možnosti stažení), překladatelské služby, psaní scénářů.

- (730) **Kühn Markéta Elisabeth**, Záhřebská 577/33, Praha 2, 12000, CZ
(740) **NOVALIA** advokátní kancelář, Mgr. Tereza Jandáčková, advokátka, Jungmannova 34, Praha 1, 11000

- (210) **O-522606**
(220) 26.05.2015
(320) 26.05.2015
(511) 9, 37, 41, 42
(540)



- (510) (9) počítačové programy a software bez ohledu na záznamová média nebo prostředky šíření, počítačové databanky, hardware, počítače, počítačové systémy a počítačové sítě; (37) instalace počítačů, servis počítačů, servisní služby v oblasti výpočetní techniky; (41) vzdělávací a školicí činnost v oblasti výpočetní techniky, počítačové kurzy; (42) poradenství v oblasti výpočetní techniky, návrh a vývoj počítačového hardware a software, poskytování a pronájem software, pronájem počítačů, správa počítačových sítí, instalace a údržba software.

- (730) **PC HELP, a.s.**, Samešova 1144, Třebíč, 67401, CZ

- (210) **O-522607**
(220) 26.05.2015
(320) 26.05.2015
(511) 16, 35, 38
(540)



- (510) (16) tiskoviny, časopisy, publikace, propagační tiskoviny, katalogy, plakáty, kalendáře; (35) obchodní vedení uměleckých agentur, aktualizace a údržba dat v počítačových databázích, aktualizování reklamních materiálů, design (návrhy) reklamních materiálů, dodavatelské služby pro třetí osoby, hospodářské prognózy, informace obchodní nebo podnikatelské, informace o obchodních kontaktech, inzerce poštou, komerční informace a rady pro spotřebitele, prezentace výrobků v komunikačních médiích pro účely maloobchodu, kopírování dokumentů, kopírování nebo rozmnožování, komerční správa licencí na výrobky a služby ostatních, marketing, marketingové studie, módní přehlídky pro reklamní účely, nábor zaměstnanců, pomoc při řízení obchodních a průmyslových podniků, pomoc při řízení obchodních činností, služby obchodní činnosti s výrobky uvedenými ve tř. 16, obchodní poradenství, obchodní management a podnikové poradenství, obchodní management pro nezávislé poskytovatele služeb, obchodní management pro sportovce, obchodní nebo podnikatelské poradenství (profesionální), obchodní nebo podnikatelský průzkum, obchodní reklama (pro třetí osobu), organizování komerčních nebo reklamních výstav, personální poradenství, překlad informací do počítačové databáze, systemizace informací do počítačové databáze, podnikové poradenství a osobní management, odborné obchodní poradenství, pořádání veletrhů pro obchodní a reklamní účely, poskytování obchodních informací prostřednictvím webových stránek, poskytování obchodního prostoru on-line pro nakupující a prodávající výrobky a služby, prodej po telefonu (telemarketing), produkce (výroba) reklamních filmů, hospodářské nebo ekonomické prognózy, pronájem billboardů (reklamní tabule), pronájem reklamních materiálů, pronájem reklamních ploch, průzkum trhu, průzkum veřejného mínění, předplatné novin a časopisů, předvádění zboží, předvádění (služby modelek) pro reklamní účely a podporu prodeje, psaní reklamních textů, reklama, komerční informace a rady pro spotřebitele, reklama (propagace), reklama

on-line v počítačové síti, reklama placená kliknutím, reklamní agentury, zasílání reklamních materiálů zákazníkům, aktualizování reklamních materiálů, rozšiřování reklamních materiálů (letáky, prospekty, tisky, vzorky) zákazníkům, rozšiřování inzertních materiálů, vydávání, zveřejňování, oznámení, vyhledávání, publikování reklamních textů, rozhlasová reklama, rozšiřování vzorků zboží, poradenské služby v oblasti obchodního nebo podnikatelského řízení, sestavování statistiky, služby obchodního zprostředkování s výrobky uvedenými ve tř. 16, služby v oblasti grafické úpravy pro reklamní účely, styky s veřejností, televizní reklama, venkovní reklama, vydávání náborových, propagačních a inzertních textů, vyhledávání sponzorů, výstřížková služba (monitorování zpráv); (38) agentury tiskové, vysílání kabelové televize, služby dálkových konferencí, počítačová komunikace, poskytování on-line fór, poskytování přístupu k databázím, pronájem doby přístupu k počítačovým databázím, rozhlasové vysílání, streaming dat, telekonference, poskytování komunikačních kanálů pro teleshoppingové služby, televizní vysílání, videokonferenční služby, rozhlasové vysílání, výzvy (služby poskytované rádiem, telefonem nebo jinými elektronickými komunikačními prostředky), zasílání blahopřejných pohlednic on-line.

(730) **MediaShow Group s.r.o.**, Kaprova 42/14, Praha 1, 11000, CZ

(210) **O-522827**

(220) 02.06.2015

(320) 02.06.2015

(511) 35, 36, 37

(540)



(510) (35) inzertní činnost v oblasti realit, marketing v oblasti realit, průzkum a analýza trhů v oblasti realit, on-line inzerce v oblasti trhu s realitami, obchodní služby v oblasti prodeje a nákupu realit prostřednictvím Internetu, zprostředkování obchodních záležitostí v oblasti prodeje a nákupu realit, reklama, propagace a inzerce prostřednictvím všech druhů médií, aranžérská činnost pro reklamní a obchodní účely; (36) investiční činnost ve výstavbě, činnost realitní kanceláře včetně správy a obhospodařování nemovitostí, zprostředkování správy a obhospodařování nemovitostí, nájem, pronájem a zprostředkování nájmu a pronájmu nemovitostí, zprostředkování nákupu, prodeje a výměny nemovitostí, konzultační a poradenská činnost spojená s činností realitní kanceláře v rámci této třídy, úvěrové poradenství, zprostředkování finančních operací, zprostředkování obchodů s nemovitostmi a hypotékami, zprostředkování úvěrů a meziúvěrů, zprostředkování leasingu nemovitostí, služby spojené s financováním staveb, zprostředkování pojištění, informační služby na Internetu v oblasti činností realitních kanceláří; (37) provádění bytových, občanských, dopravních a průmyslových staveb, jejich změny a odstraňování, odborná pomoc a autorský dozor ve stavebnictví, zprostředkovatelská a poradenská činnost ve výše uvedených oblastech v rámci této třídy, stavebnictví, poradenství v oblasti stavebnictví, zprostředkování stavebních zakázek, zprostředkování oprav a přestaveb nemovitostí, realizace stavebních zakázek, stavební rekonstrukce, demolice staveb, budování inženýrských sítí, úpravy prostranství v rámci dokončování staveb v rámci této třídy, stavební práce v oborech inženýrského, průmyslového a pozemního stavitelství, dodávky staveb a jejich částí v uvedených oborech, včetně bez výkopových technologií a tunelování, montáže konstrukcí, developerské služby v oblasti stavebnictví.

(590) Barevná

(730) **B:REAL ESTATE, s.r.o.**, U Borové 69, Havlíčkův Brod, 58001, CZ

(740) Ing. Radmila Baumová, nám. Republiky 75/2, Žďár nad Sázavou, 59101

(210) **O-522833**

(220) 03.06.2015

(320) 03.06.2015

(511) 21, 30, 35

(540)



UPRAŽNĚ ... ZABALNĚ ... PŘIVEZEME

(510) (21) hrníčky, šálky, podšálky a nádobí pro domácnost z porcelánu, keramiky a skla, vše spadající do této třídy; (30) potravinářské výrobky rostlinného původu spadající do třídy 30, a to káva a náhražky kávy, čaj (ne pro lékařské účely), kakao, cukr, cukrovinky; (35) zprostředkovatelská činnost v oblasti obchodu s výrobky: hrníčky, šálky, podšálky a nádobí pro domácnost z porcelánu, keramiky a skla, potravinářské výrobky rostlinného původu spadající do třídy 30, a to káva a náhražky kávy, čaj (ne pro lékařské účely), kakao, cukr, cukrovinky, maloobchod a velkoobchod s výrobky: hrníčky, šálky, podšálky a nádobí pro domácnost z porcelánu, keramiky a skla, potravinářské výrobky rostlinného původu spadající do třídy 30, a to káva a náhražky kávy, čaj (ne pro lékařské účely), kakao, cukr, cukrovinky, internetový obchod s výrobky: hrníčky, šálky, podšálky a nádobí pro domácnost z porcelánu, keramiky a skla, potravinářské výrobky rostlinného původu spadající do třídy 30, a to káva a náhražky kávy, čaj (ne pro lékařské účely), kakao, cukr, cukrovinky, dodavatelské služby pro třetí osoby (nákup výrobků a služeb pro jiné podniky), marketing, reklama, propagace.

(730) **Prokopová Alena**, U Hřiště 216, Lhota, 273 01, CZ

Prokop David, U Hřiště 216, Lhota, 27301, CZ

(210) **O-522933**

(220) 05.06.2015

(320) 05.06.2015

(511) 1, 7, 31, 35

(540)



(510) (1) chemické výrobky pro zemědělství, hnojiva pro půdu; (7) zemědělské stroje, zemědělské nástroje kromě nástrojů poháněných ručně; (31) zemědělské výrobky nezařazené do jiných tříd, osivo a živé rostliny; (35) prodej chemických výrobků pro zemědělství, hnojiv pro půdu, zemědělských strojů a nástrojů, prodej zemědělských výrobků, osiv a rostlin.

(590) Barevná

(730) **AgroZZN, a.s.**, V Lubnici 2333, Rakovník, 26901, CZ

(740) JUDr. Erika Neumannová, advokátka, Marie Cibulkové 356, Praha, 14000

(210) **O-523144**
(220) 16.06.2015
(320) 16.06.2015
(511) 25, 35, 41
(540)



(510) (25) oděvy, obuv, oblečení, pracovní oděvy a obuv; (35) obchodní, agenturní a zprostředkovatelské služby v oblasti lidských zdrojů a personalistiky, průzkum, statistika a analýza trhu a pracovních příležitostí, zprostředkování obchodních a podnikatelských kontaktů, poradenství v personalistice, výběrová řízení v personalistice, zprostředkování obchodních záležitostí, personální služby týkající se krátkodobých pracovníků, nábor pracovníků, zprostředkování práce, psychologické testování v rámci výběru pracovníků, individuální testování pro stanovení schopností pracovníků, administrativní řízení obchodního podniku, reklama a propagace, organizace pracovního trhu; (41) organizační a zprostředkovatelská činnost v oblasti odborné výchovy a vzdělávání, například zajišťování odborných a pracovních školení, kurzů, seminářů, setkání, konferencí a sympozií, pomoc a odborné poradenství při výběru zaměstnání, vydávání odborných a vzdělávacích textů a publikací na papírových a (nebo) elektronických nosičích všeho druhu, ediční a publikační činnost, včetně nahrávání zvukových a zvukově-obrazových nosičů, produkční obstaravatelská činnost v oblasti vzdělávání a výchovy, digitální zpracovávání textů, odborná informační, konzultační a poradenská činnost v rozsahu služeb zahrnutých ve třídě 41.

(590) Barevná
(730) **FORCE TRADE s.r.o.**, Broumovská 50, Náchod - Malé Poříčí, 54701, CZ
(740) Mgr. Ladislav Sudík, Polní 293, Letohrad, 56151

(210) **O-523145**
(220) 16.06.2015
(320) 16.06.2015
(511) 35, 41, 42
(540)



(510) (35) systematizace informací do počítačové databáze, poskytování obchodních a podnikatelských informací, vyhledávání dat v počítačových souborech (pro třetí osoby), poskytování informací pomocí globální počítačové sítě v oblasti podnikání a marketingu, šíření reklamy prostřednictvím internetu, reklama on-line v počítačové síti, služby reklamní agentury, reklama, venkovní reklama, internetový marketing, elektronický marketing, průzkum trhu, marketingové studie, pomoc při řízení obchodní činnosti, poskytování konzultačních a poradenských služeb pomocí globální počítačové sítě v oblasti reklamy, průzkumu trhu a internetového marketingu, konzultační a poradenské služby v oblasti řízení a podnikání, služby v oblasti administrativní správy, služby hospodářské povahy u fyzických a právnických osob (administrativní služby); (41) pořádání odborných kurzů, školení a jiných vzdělávacích akcí, lektorská činnost, vzdělávací služby, organizování výuky, seminářů, konferencí a

praktických cvičení v oblasti podnikání, účetnictví a ekonomických agend, průzkumu trhu, marketingu. Internetu, internetového marketingu, elektronického marketingu, internetových aplikací, informačních systémů, informačních technologií, počítačů a softwaru, poskytování vzdělávacích služeb; (42) uchovávání a správa počítačových dat, tvorba počítačových programů, aktualizace počítačových programů, instalace počítačových programů, počítačové programování, pronájem počítačového software, tvorba počítačových systémů, konzultace v oblasti počítačového softwaru, hosting webových stránek, pronájem webových serverů, umístování webových stránek, tvorba a správa webových stránek (pro třetí osoby), obnova počítačových dat (regenerace), grafický design, vývoj a tvorba webových aplikací, vývoj software, konzultační a poradenské služby v oblasti programování počítačů, informačních technologií, uchovávání a správy počítačových dat, tvorby a správy internetových stránek a webových aplikací, pronájem počítačů a počítačových sítí včetně software, poskytování informací pomocí globální počítačové sítě v oblasti informačních technologií a počítačů.

(590) Barevná
(730) **Špičková Monika**, U Jezu 95, Nespeky, 25722, CZ
(740) Mgr. Ladislav Sudík, Polní 293, Letohrad, 56151

(210) **O-523147**
(220) 16.06.2015
(320) 16.06.2015
(511) 35, 41, 42, 43, 44
(540)



(510) (35) dodavatelské služby pro třetí osoby (nákup výrobků a služeb pro jiné podniky), efektivnost provozu a racionalizace práce (posuzování -), hotely (správa -), marketing, marketingové studie, obchodní management a podnikové poradenství, provozní audit, průzkum trhu, reklama, služby obchodního zprostředkování, služby poradenství v obchodní činnosti, správa podnikatelského projektu pro stavební projekty, vedení podniků (poradenství); (41) provozování sportovních zařízení, zábavné parky, služby pro rekreaci a oddech, informace o možnostech zábavy, informace o možnostech rekreace, služby v oblasti prodeje vstupenek (zábava), předprodej vstupenek, služby v zábavě, zábava, pobavení, aquapark a provoz aquaparku, fitnesscentrum a provoz fitnesscentra, vodní atrakce a provoz vodních atrakcí, provoz areálů pro sport, odpočinek a relaxaci, pronájem sportovního zařízení s výjimkou dopravních prostředků, půjčování sportovního nářadí s výjimkou dopravních prostředků, organizování sportovních soutěží, organizování vzdělávacích a zábavných soutěží, výchovně-zábavné klubové služby, kluby zdraví (služby), školení (instruktáž); (42) architektonické poradenství, expertizy, projektová činnost, studie technických projektů; (43) hotelové služby, restaurace, samoobslužné restaurace, služby v barech, kavárny, automaty (rychlé občerstvení), bufety; (44) lázeňské služby, parní lázně, veřejné lázně pro hygienické účely, masáže, služby soláři, služby v oblasti sauny, turecké lázně.

(590) Barevná
(730) **Steinhaizl Radek Ing.**, Komořanská 2065/9, Praha 4, 14300, CZ

(210) **O-523294**
(220) 21.06.2015
(320) 21.06.2015
(511) 15, 25, 28, 41
(540)



(510) (15) hudební nástroje; (25) oděvy, obuv, pokrývky hlavy; (28) hry a hračky; (41) výchova, vzdělávání, zábava, sportovní a kulturní aktivity, prezentace umění pro kulturní a vzdělávací účely.

(730) **Mikulášek Viktor**, Hrachovec 251, Valašské Meziříčí, 75701, CZ
(740) Mgr. Zuzana Jugová, Podlesí 277, Valašské Meziříčí, 75701

(210) **O-523297**
(220) 19.06.2015
(320) 19.06.2015
(511) 16, 33, 43
(540)



(510) (16) etikety, kromě textilních, papírové obaly na lahve, sáčky jako obaly (z papíru nebo umělých hmot), papírové podložky pod sklenice, papírové ubrousky; (33) víno, alkoholické nápoje s výjimkou piva; (43) hostinské služby, ochutnávka vín a alkoholických nápojů (zajištění nápojů).

(590) Barevná
(730) **České vinařské závody a.s.**, Bělehradská 7/13, Praha 4 Nusle, 14000, CZ
(740) JUDr. Iveta Sokolová, advokát, Mládeže 12, Praha 6, 16900

(210) **O-523299**
(220) 19.06.2015
(320) 19.06.2015
(511) 16, 33, 43
(540)

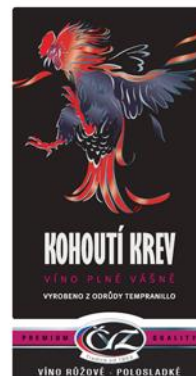

(510) (16) etikety, kromě textilních, papírové obaly na lahve, sáčky jako obaly (z papíru nebo umělých hmot), papírové podložky pod sklenice, papírové ubrousky; (33) víno, alkoholické nápoje s výjimkou piva; (43) hostinské služby, ochutnávka vín a alkoholických nápojů (zajištění nápojů).

(590) Barevná
(730) **České vinařské závody a.s.**, Bělehradská 7/13, Praha 4 Nusle, 14000, CZ
(740) JUDr. Iveta Sokolová, advokát, Mládeže 12, Praha 6, 16900

(210) **O-523300**
(220) 19.06.2015
(320) 19.06.2015
(511) 5, 31, 35
(540)

PEPSÍTY

(510) (5) léčiva a veterinární přípravky a výrobky pro zvířata, výživové přísady do krmiv pro zvířata, pro léčebné účely, vitamíny a vitamínové doplňky pro zvířata, farmaceutické přípravky pro zvířata, proteinové doplňky pro zvířata, potravní doplňky pro zvířata, obojky proti blechám, repelenty pro zvířata, přípravky proti rostlinným a živočišným škůdcům; (31) potraviny pro zvířata, krmivo, přípravky do krmiv pro zvířata, jedlé pochoutky pro zvířata, jedlé kosti a tyčinky pro domácí mazlíčky, vápno do krmiva pro zvířata, posilňující krmivo pro zvířata, nápoje pro zvířata, podestýlky a stelivo pro zvířata, živá zvířata a živé organismy k chovným účelům, zemědělské a vodní plodiny, zahradnické a lesní produkty; (35) zprostředkování obchodu s výrobky uvedenými ve tř. 5 a 31, zprostředkovatelská činnost v oblasti obchodu a služeb k obchodním účelům týkající se výrobků uvedených ve tř. 5 a 31, administrativní zpracování objednávek, odborné obchodní poradenství, obchodní nebo podnikatelské informace, zprostředkování obchodních kontaktů v oblasti výrobků uvedených ve tř. 5 a 31, provádění obchodních operací, pomoc při řízení obchodní činnosti on-line inzerce, prezentace výrobků v komunikačních médiích pro účely maloobchodu, vyhledávání dat a informací v počítačových souborech, poskytování obchodních informací a služeb prostřednictvím webových stránek, zprostředkování internetového obchodu v oblasti výrobků uvedených ve tř. 5 a 31, komerční využití Internetu v oblastech komerčních internetových médií a vyhledávacích služeb v oblasti výrobků uvedených ve tř. 5 a 31, reklama, reklama on-line v počítačové síti, inzerce, pořádání veletrhů pro obchodní a reklamní účely..

(730) **BAKHON s.r.o.**, nám. Minoritů, Pod Bezručovým vrchem 127/16, Krnov, 79401, CZ

(740) Ing. Pavel Nádvořník s.r.o., Sokola Tůmy 1099/1, Ostrava - Mariánské Hory, 70900

(210) **O-523302**

(220) 22.06.2015

(320) 22.06.2015

(511) 12

(540)

CATSYSTEM

(510) (12) čluny, pontony.

(730) **CAT SYSTEM s.r.o.**, Nová 2030/6, České Budějovice, 37001, CZ

(740) **NEUBAUER & PERTNER s.r.o.**, advokátní kancelář, JUDr. Petr Neubauer, advokát, Na Sadech 4/3, České budějovice, 37001

(210) **O-523303**

(220) 22.06.2015

(320) 22.06.2015

(511) 29, 30, 43

(540)



(510) (29) konzervované, mražené, sušené a vařené ovoce a zelenina, jedlé oleje a tuky; (30) káva, čaj, kakao a kávové náhražky, mouka a obilninové přípravky, sůl, hořčice, ocet, omáčky, droždí, chléb, pečivo a cukrovinky, zmrzlina, cukr, med, melasa. rýže, tapioka a ságo; (43) služby zajišťující stravování a nápoje.

(730) **Fusion for life s.r.o.**, Jezuitská 6/1, Brno, 60200, CZ

(210) **O-523349**

(220) 23.06.2015

(320) 23.06.2015

(511) 5, 18, 21, 25, 28

(540)

BabyVoice

(510) (5) byliny léčivé, bylinné čaje pro lékařské účely, doplňky výživové, hygienické ubrousky, hygienické vložky, plenkové kalhotky (dětské), plenky, polštářky pro kojení, potraviny pro batolata, vitamínové přípravky, včelí mateří kašička (potravinové doplňky), vykuřovací tyčinky, přípravky pro čištění vzduchu; (18) vaky na děti, vaky a šátky na nošení dětí; (21) hrnky, nádobí, termosky, krabice na jídlo, misky, misy (nádobí); (25) konfekce, oblečení; (28) bazény plavecké dětské (potřeby pro hru), houpačky, hračky, hry, chrastítka, kaleidoskopy, kruhy plovací, loutky, míčky na hraní.

(730) **Kramár Tomáš**, Buchov 3, Postupice, 257 01, CZ

(210) **O-523439**

(220) 26.06.2015

(320) 26.06.2015

(511) 9, 16, 28, 35, 41

(540)

ZUZÁK

(510) (9) disky nahrané (se zvukovými nahrávkami), gramofonové desky, kompaktní disky (audio, video), kompaktní optické disky, CD ROM; (16) balicí papír, brožury, komiksy, časopisy (periodika), dopisní papír, knihy, penály, pera (kancelářské potřeby), plakáty, publikace, sešity, školní potřeby, tiskoviny, učební pomůcky; (28) hrací karty, hrací kuličky, hrací žetony, hračky, hračky plyšové, hry společenské, kostky (stolní hra), loutky, medvídci plyšovi, modelové stavebnice, společenské hry; (35) komunikační media (prezentace výrobků v komunikačních médiích), marketing, pronájem reklamních ploch, reklama, rozšiřování reklamních materiálů zákazníkům, venkovní reklama; (41) divadelní představení, elektronické publikování (DTP), hudební produkce, noční kluby, organizace a pořádání koncertů, organizace kulturních nebo vzdělávacích výstav, organizace sportovních soutěží, provozování her on-line, vydávání knih, zábava (služby), živé představení.

(730) **Bienzin CZ, s.r.o.**, Žatecká 41/4, Praha 1 - Staré Město, 11000, CZ

(740) Advokátní kancelář Pitra Pýcha, JUDr. Petr Pýcha, Žatecká 41/4, Praha 1, 11000

(210) **O-523440**

(220) 26.06.2015

(320) 26.06.2015

(511) 9, 16, 28, 35, 41

(540)

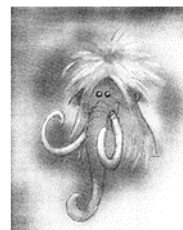

(510) (9) disky nahrané (se zvukovými nahrávkami), gramofonové desky, kompaktní disky (audio, video), kompaktní optické disky, CD ROM; (16) balicí papír, brožury, komiksy, časopisy (periodika), dopisní papír, knihy, penály, pera (kancelářské potřeby), plakáty, publikace, sešity, školní potřeby, tiskoviny, učební pomůcky; (28) hrací karty, hrací kuličky, hrací žetony, hračky, hračky plyšové, hry společenské, kostky (stolní hra), loutky, medvídci plyšovi, modelové stavebnice, společenské hry; (35) komunikační media (prezentace výrobků v komunikačních médiích), marketing, pronájem reklamních ploch, reklama, rozšiřování reklamních materiálů zákazníkům, venkovní reklama; (41) divadelní představení, elektronické publikování (DTP), hudební produkce, noční kluby, organizace a pořádání koncertů, organizace kulturních nebo vzdělávacích výstav, organizace sportovních soutěží, provozování her on-line, vydávání knih, zábava (služby), živé představení.

(730) **Bienzin CZ, s.r.o.**, Žatecká 41/4, Praha 1 - Staré Město, 11000, CZ

(740) Advokátní kancelář Pitra Pýcha, JUDr. Petr Pýcha, Žatecká 41/4, Praha 1, 11000

(210) **O-523441**

(220) 26.06.2015

(320) 26.06.2015

(511) 9, 16, 28, 35, 41

(540)



(510) (9) disky nahrané (se zvukovými nahrávkami), gramofonové desky, kompaktní disky (audio, video), kompaktní optické disky, CD ROM; (16) balicí papír, brožury, komiksy, časopisy (periodika), dopisní papír, knihy, penály, pera (kancelářské potřeby), plakáty, publikace, sešity, školní potřeby, tiskoviny, učební pomůcky; (28) hrací karty, hrací kuličky, hrací žetony, hračky, hračky plyšové, hry společenské, kostky (stolní hra), loutky, medvídci plyšovi, modelové stavebnice, společenské hry; (35) komunikační media (prezentace výrobků v komunikačních médiích), marketing, pronájem reklamních ploch, reklama, rozšiřování reklamních materiálů zákazníkům, venkovní reklama; (41) divadelní představení, elektronické publikování (DTP), hudební produkce, noční kluby, organizace a pořádání koncertů, organizace kulturních nebo vzdělávacích výstav, organizace sportovních soutěží, provozování her on-line, vydávání knih, zábava (služby), živé představení.

(730) **Bienzin CZ, s.r.o.**, Žatecká 41/4, Praha 1 - Staré Město, 11000, CZ
(740) Advokátní kancelář Pitra Pýcha, JUDr. Petr Pýcha, Žatecká 41/4, Praha 1, 11000

(210) **O-523447**
(220) 26.06.2015
(320) 26.06.2015
(511) 16, 35, 41
(540)



(510) (16) tiskoviny všeho druhu, noviny, časopisy, brožury, letáky, katalogy, vstupenky, programy, plakáty včetně plakátů velkoplošných; (35) reklamní a propagační činnost, pořádání výstav a veletrhů k reklamním a obchodním účelům, informační činnost v oblasti reklamy a výstav v rámci této třídy, tvorba reklamy na billboardech, průzkumy a analýzy trhu, to vše v oblasti výstavnictví; (41) výchovná, vzdělávací a zábavní činnost, poskytování a výměna odborných informací v oblasti vzdělávání, pořádání školení, kurzů, konferencí, symposií a přednášek, organizování a pořádání soutěží, výstav ke vzdělávacím, kulturním, výchovným a zábavním účelům, odborné poradenství, vztahující se k organizování vzdělávacích, kulturních, výchovných a zábavních výstav.

(590) Barevná
(730) **ABF, a.s.**, Mímoňská 645/2a, Praha 9 Prosek, 19000, CZ

(210) **O-523448**
(220) 26.06.2015
(320) 26.06.2015
(511) 16, 35, 41
(540)



(510) (16) tiskoviny všeho druhu, noviny, časopisy, brožury, letáky, katalogy, vstupenky, programy, plakáty včetně plakátů velkoplošných; (35) reklamní a propagační činnost, pořádání výstav a veletrhů k reklamním a obchodním účelům, informační činnost v oblasti reklamy a výstav v rámci této třídy, tvorba reklamy na billboardech, průzkumy a analýzy trhu, to vše v oblasti výstavnictví; (41) výchovná, vzdělávací a zábavní činnost, poskytování a výměna odborných informací v oblasti vzdělávání, pořádání školení, kurzů, konferencí, symposií a přednášek, organizování a pořádání soutěží, výstav ke vzdělávacím, kulturním, výchovným a zábavním účelům, odborné poradenství, vztahující se k organizování vzdělávacích, kulturních, výchovných a zábavních výstav.

(590) Barevná
(730) **ABF, a.s.**, Mímoňská 645/2a, Praha 9 Prosek, 19000, CZ

(210) **O-523614**
(220) 03.07.2015
(320) 03.07.2015
(511) 35, 41, 42
(540)

light of change

(510) (35) propagační činnost, reklama, pomoc při řízení obchodní činnosti, obchodní administrativa, kancelářské práce; (41) výchova, vzdělávání, zábava, sportovní a kulturní aktivity; (42) vědecké a technologické služby a související výzkum a projektování, analytické a výzkumné služby v průmyslu, navrhování a vývoj počítačového hardwaru a softwaru.

(730) **SHINE Consulting s.r.o.**, Oulehla 443, Pozoříce, 66407, CZ
(740) Mgr. et Mgr. Kamila Mesiarkinová, advokát, Orlí 36/708, Brno, 60200

(210) **O-523729**
(220) 10.07.2015
(320) 10.07.2015
(511) 4, 11, 35, 39, 40, 42
(540)

Uhloterie

(510) (4) paliva včetně benzínu pro motory a osvětlovací látky; (11) přístroje pro topení, výrobu páry, pro vaření; (35) inzertní a propagační činnost, marketing, reklama, pomoc při řízení obchodní činnosti, obchodní administrativa kancelářské práce; (39) doprava, balení a skladování zboží, organizování cest; (40) nakládání s odpady (vyjma nebezpečných); (42) technologické služby a související výzkum a projektování, analytické služby v průmyslu.

(730) **Havelka Jiří**, Chotucká 272, Křinec, 28933, CZ
(740) JUDr. Marcela Kislingerová, Sladkovského 767, Pardubice, 53002

(210) **O-523850**
(220) 16.07.2015
(320) 16.07.2015
(511) 5, 30, 31
(540)

BIOCELA

(510) (5) potraviny a dietetické přípravky pro léčebné nebo veterinární účely, potraviny pro batolata, potravní doplňky pro lidskou potřebu a pro zvířata, vše vyráběné a pěstované v souladu s předpisy o ekologickém zemědělství, farmaceutické a veterinářské výrobky, hygienické výrobky pro léčebné účely, dietní náplasti, obzavový materiál, materiály pro plombování zubů a pro zubní otisky, dezinfekční přípravky, výrobky pro hubení škodlivých zvířat, fungicidy, herbicidy; (30) káva, čaj, kakao a kávové náhražky, rýže, tapioka a ságo, mouka a obilninové přípravky, chléb, pečivo a cukrovinky, zmrzlina, cukr, med, melasa, droždí, prášek do pečiva, sůl, hořčice, ocet, omáčky (chuťové přísady), koření, led potravinářský, vše vyráběné a pěstované v souladu s předpisy o ekologickém zemědělství; (31) zrní a zemědělské, zahradnické a lesní produkty nezahrnuté v jiných třídách, živá zvířata, čerstvé ovoce a zelenina, semena, rostliny a květiny, krmiva pro zvířata, slad, vše vyráběné a pěstované v souladu s předpisy o ekologickém zemědělství.

(730) **ALUIMPORT s.r.o.**, Rybná 716/24, Praha 1, 11000, CZ

(210) **O-524065**
(220) 23.07.2015
(320) 23.07.2015
(511) 41
(540)



(510) (41) tělesná výchova, gymnastický výcvik, provozování sportovních zařízení, výchovně-zábavné klubové služby, služby klubů zdraví, (zdravotní a kondiční cvičení), zábavné služby poskytované na

prázdninových táborech, organizování sportovních soutěží, pronájem sportovních zařízení, s výjimkou dopravních prostředků, organizování a vedení seminářů, pronájem sportovních hřišť, služby osobního trenéra (fitness trénink), kurzy fitness.

- (590) Barevná
(730) **McBODY s.r.o.**, Rokycanova 2798, Pardubice, 53002, CZ

- (210) **O-524066**
(220) 23.07.2015
(320) 23.07.2015
(511) 41
(540)



(510) (41) tělesná výchova, gymnastický výcvik, provozování sportovních zařízení, výchovně-zábavné klubové služby, služby klubů zdraví, (zdravotní a kondiční cvičení), zábavné služby poskytované na prázdninových táborech, organizování sportovních soutěží, pronájem sportovních zařízení, s výjimkou dopravních prostředků, organizování a vedení seminářů, pronájem sportovních hřišť, služby osobního trenéra (fitness trénink), kurzy fitness.

- (590) Barevná
(730) **McBODY s.r.o.**, Rokycanova 2798, Pardubice, 53002, CZ

- (210) **O-524098**
(220) 23.07.2015
(320) 23.07.2015
(511) 5, 16, 35
(540)

ALFAVITA EPAVIT

(510) (5) potravinové doplňky rostlinného charakteru, doplňky potravin z rostlinných olejů spolu s přidanými látkami (vitamíny), potravinové doplňky živočišného původu, doplňky stravy z živočišných olejů spolu s přidanými vitamíny; (16) tiskoviny, letáky, fotografie, propagační materiály patřící do třídy 16, papírové rollupy, bannery; (35) zprostředkování obchodu s výše uvedenými výrobky ve třídě 5.

- (730) **ALFA VITA, s.r.o.**, Starolázeňská 339/2, Praha 5, 15900, CZ
(740) PROPATENT, Ing. Vlasta Sedláčková, Pod Pekařkou 1, Praha 4 - Podolí, 14700

- (210) **O-524206**
(220) 29.07.2015
(320) 29.07.2015
(511) 9, 16, 35, 36
(540)

Bonus Benefit System - BBS

(510) (9) speciální platební karty s magnetickým čipem, speciální platební karty v rámci této třídy, ovládací a přístupové karty pro provádění obchodních transakcí pomocí výpočetní techniky a Internetu (virtuální karty pro e-commerce transakce), programy počítačů, elektronické karty; (16) papírové nosiče informací, zejména letáky, tiskoviny a propagační materiály, tiskárenské výrobky (formuláře-propagace); (35) inzertní, reklamní a propagační činnost, pomoc při řízení obchodní činnosti, obchodní administrativa, poskytování porad ve věcech podnikání, kancelářské práce, marketing; (36) zprostředkování finančních slev, služby spojené s kreditními kartami, věrnostní programy pro uživatele kreditních karet, získání nebo nahrazení ztracených nebo zcizených cestovních šeků a kreditních karet, služby finanční, peněžní, nemovitostní a pojišťovací, zejména přijímání vkladů od veřejnosti, poskytování úvěrů, investování do cenných papírů na vlastní účet, financování pronájmů, platební styk a zúčtování, vydávání platebních prostředků jako platebních karet, cestovních šeků, poskytování záruk, otevírání akreditivů, obstarávání inkasa, obchodování s devizovými hodnotami v oblasti termínovaných

obchodů a opcí včetně kurzových a úrokových obchodů s převoditelnými cennými papíry, a to na vlastní účet nebo na účet klienta, účast na vydávání akcií a poskytování souvisejících služeb, finanční makléřství, obhospodařování cenných papírů klienta na jeho účet, uložení a správa cenných papírů nebo jiných hodnot, výkon funkce depozitáře investičního fondu (služby), směnárenská činnost, poskytování bankovních informací, poskytování bezpečnostních depozitních schránek.

- (730) **I. českomoravská regionální a.s.**, Obránců míru 331, Předměřice nad Labem, 50302, CZ
(740) UNIPATENT, Mgr. Jiří Macek, Sázavská 16, Praha 2 - Vinohrady, 12000

- (210) **O-524207**
(220) 29.07.2015
(320) 29.07.2015
(511) 9, 16, 35, 36
(540)

Bonus Benefit System Mini - BBS Mini

(510) (9) speciální platební karty s magnetickým čipem, speciální platební karty v rámci této třídy, ovládací a přístupové karty pro provádění obchodních transakcí pomocí výpočetní techniky a Internetu (virtuální karty pro e-commerce transakce), programy počítačů, elektronické karty; (16) papírové nosiče informací, zejména letáky, tiskoviny a propagační materiály, tiskárenské výrobky (formuláře-propagace); (35) inzertní, reklamní a propagační činnost, pomoc při řízení obchodní činnosti, obchodní administrativa, poskytování porad ve věcech podnikání, kancelářské práce, marketing; (36) zprostředkování finančních slev, služby spojené s kreditními kartami, věrnostní programy pro uživatele kreditních karet, získání nebo nahrazení ztracených nebo zcizených cestovních šeků a kreditních karet, služby finanční, peněžní, nemovitostní a pojišťovací, zejména přijímání vkladů od veřejnosti, poskytování úvěrů, investování do cenných papírů na vlastní účet, financování pronájmů, platební styk a zúčtování, vydávání platebních prostředků jako platebních karet, cestovních šeků, poskytování záruk, otevírání akreditivů, obstarávání inkasa, obchodování s devizovými hodnotami v oblasti termínovaných obchodů a opcí včetně kurzových a úrokových obchodů s převoditelnými cennými papíry, a to na vlastní účet nebo na účet klienta, účast na vydávání akcií a poskytování souvisejících služeb, finanční makléřství, obhospodařování cenných papírů klienta na jeho účet, uložení a správa cenných papírů nebo jiných hodnot, výkon funkce depozitáře investičního fondu (služby), směnárenská činnost, poskytování bankovních informací, poskytování bezpečnostních depozitních schránek.

- (730) **I. českomoravská regionální a.s.**, Obránců míru 331, Předměřice nad Labem, 50302, CZ
(740) UNIPATENT, Mgr. Jiří Macek, Sázavská 16, Praha 2 - Vinohrady, 12000

- (210) **O-524235**
(220) 30.07.2015
(320) 30.07.2015
(511) 1, 3, 5
(540)

pangamin

(510) (1) přípravky chemické pro průmysl a vědu; (3) kosmetika; (5) přípravky farmaceutické, přípravky chemické pro medicínu, přípravky veterinární, výrobky potravinářské, a dietetické k léčebným účelům, přípravky chemické pro hygienu.

- (730) **RAPETO a.s.**, Čeliv 17, Bezdužice, 34953, CZ
(740) TRAPLOVÁ-HAKR-KUBÁT Advokátní a patentová kancelář, Mgr. Jana Šuranová Traplová, Přístavní 24, Praha 7, 17000

(210) **O-524236**
(220) 30.07.2015
(320) 30.07.2015
(511) 1, 3, 5
(540)



(510) (1) přípravky chemické pro průmysl a vědu; (3) kosmetika; (5) přípravky farmaceutické, přípravky chemické pro medicínu, přípravky veterinární, výrobky potravinářské, a dietetické k léčebným účelům, přípravky chemické pro hygienu.
(590) Barevná
(730) **RAPETO a.s.**, Čeliv 17, Bezdrůžice, 34953, CZ
(740) TRAPLOVÁ-HAKR-KUBÁT Advokátní a patentová kancelář, Mgr. Jana Šuranová Traplová, Přístavní 24, Praha 7, 17000

(210) **O-524270**
(220) 03.08.2015
(320) 03.08.2015
(511) 35, 38, 41
(540)

**nova
SPORT**

(510) (35) poskytování prostoru, času a médií pro reklamu, poskytování a pronajímání reklamního prostoru na Internetu, poskytování informatizovaných reklamních služeb, poskytování prostoru na webových stránkách k reklamě na výrobky a služby, poskytování reklamního prostoru, poskytování reklamního prostoru v periodických publikacích, novinách a časopisech, poskytování reklamního prostoru elektronickými prostředky a globálními informačními sítěmi, poskytování reklamního prostoru elektronickými prostředky a celosvětovými informačními sítěmi, pronájem míst/ploch pro reklamu, pronájem reklamních ploch a reklamního materiálu, pronájem reklamního času v komunikačních médiích, pronájem reklamního prostoru na internetu, pronájem reklamního prostoru na webových stránkách, zajišťování reklamního prostoru v novinách, šíření reklam a inzerce, konzultační a poradenské služby a pomoc v oblasti reklamní, marketingové a propagační činnosti, reklamní, inzertní a propagační činnost, marketing, reklamní, inzertní a propagační činnost prostřednictvím jakéhokoliv média, prostřednictvím telefonní sítě nebo datové sítě nebo informační sítě nebo elektronické sítě nebo komunikační sítě nebo počítačové sítě, služby vztahů s veřejností (public relations), služby předvádění výrobků a vystavování zboží, předváděcí akce a výstavy k obchodním nebo reklamním účelům, služby věrnostní, pobídkové a bonusových programů - vše ke komerčním, reklamním nebo propagačním účelům, komerční informace a rady pro spotřebitele (spotřebitelská poradna), komerční správa licencí na výrobky a služby třetích osob, obchodní informace a poradenství pro zákazníky (zákaznická poradna), obchodní informace a rady pro spotřebitele (spotřebitelská poradna), objednávání pro třetí strany, počítačové objednávání zboží, předplatné na balíček informačních médií, předplatné na televizní kanál, pronájem prodejních automatů, rady pro spotřebitele (komerční informace

a rady pro -) spotřebitelská poradna, shromažďování licitačních nabídek, služby v oblasti srovnávání cen, spotřebitelé (obchodní informace a poradenství pro ně) (poradenství spotřebitelům), zajišťování předplacení telematických, telefonních nebo počítačových služeb (internet), zařizování kolektivních koupí, zprostředkování dohod týkajících se prodeje a nákupu zboží, zprostředkování obchodů pro třetí strany, cenové analýzy, marketingové analýzy, marketingové studie, marketingový průzkum, informační kanceláře (komerční), informace obchodní (poskytování), obchodní informace vedené počítačem, obchodní informace (poskytování), obchodní informační služby, průzkum trhu, a systemizace dat z obchodní a podnikatelské činnosti, šíření obchodních informací, šetření vztahující se k obchodu, šíření údajů vztahujících se k obchodním aktivitám, služby benchmarkingu, služby v oblasti analýzy cen, služby týkající se průzkumu trhu, srovnávací služby, poskytování informací komerčního nebo reklamního charakteru, multimediálních informací komerčního charakteru, činnost reklamní agentury, činnost ekonomických a/nebo organizačních poradců, služby obchodního zprostředkování, merchandising, franchising, pomoc při využívání a řízení obchodního podniku, personální agentura, personální poradenství, automatizované zpracování dat, pomoc při provozování obchodů a obchodních činnostech průmyslového nebo obchodního podniku, služby, které zahrnují záznam, přepis, vypracování, kompilaci, přenášeni nebo systematickostí písemných či datových či elektronických sdělení a záznamů, jakož i využívání nebo kompilaci matematických a statistických údajů, organizační zabezpečování televizního vysílání v rámci této třídy, podporování a intenzifikace obchodních služeb založené na zvýhodňování klíčových spolupracovníků a klientů (obchodní služby), věrnostní a bonusové systémy (obchodní služby) zejména poskytování slev a odměn, poskytování přednostních a nadstandardních služeb, výstavy komerční nebo reklamní nebo propagační, předvádění zboží prostřednictvím Internetu nebo katalogu nebo výstav za účelem reklamy a/nebo prodeje, přeskupování a shromažďování (kromě dopravy) různých výrobků pro třetí osoby za účelem umožnit spotřebiteli pohodlně vybrat a prohlížet a kupovat (kromě přepravy) prostřednictvím katalogu a/nebo Internetu a/nebo zásilkového prodeje, zásilkový prodej zboží v rámci této třídy, maloobchodní prodej nahraných nosičů záznamů, audiovizuálních děl, hudebních děl, knih, tiskovin, oděvů, módních doplňků, klíčenek, psacích potřeb, kancelářských potřeb, učebních pomůcek, nádobí a nádob pro domácnost nebo kuchyň, sklenic, hrnků, reklamních a propagačních předmětů; (38) televizní vysílání, rozhlasové vysílání, digitální vysílání, televizní vysílání programů, televizní vysílání zábavných, vzdělávacích, výchovných, soutěžních, diskusních a informačních pořadů, počítačová komunikace a přístup k Internetu, komunikační služby pro přístup k databázi, poskytování přístupu k blokům, poskytování elektronického video spojení, poskytování elektronického zvukového spojení, poskytování přístupu a pronájem přístupového času k počítačovým databázím, poskytování přístupu do počítačových databází, poskytování přístupu k datům nebo dokumentům uloženým elektronicky v centrálních souborech za účelem dálkových konzultací, poskytování přístupu k databázím na internetu, poskytování přístupu k databázím, poskytování přístupu k digitálním hudebním webovým stránkám na Internetu, poskytování přístupu k elektronickým stránkám, poskytování přístupu ke stránkám na elektronické informační síti, poskytování přístupu uživatelů k počítačovým programům v datových sítích, pronájem času přístupu do databází, pronájem času přístupu do počítačové databáze, pronájem přístupového času do počítačové databáze, pronájem přístupového času k webovým stránkám (ISP), služby telekomunikačních bran, služby týkající se přeposílání webových stránek, zajišťování přístupu k počítačovým databázím, telekomunikace, služby umožňující komunikaci jedné osoby z druhou, telematika, šíření, výměna nebo získávání zpráv a informací, šíření elektronických časopisů, informací, elektronických periodik, knih v elektronické podobě, audio nebo audiovizuálních děl prostřednictvím informační nebo datové nebo elektronické nebo komunikační nebo telekomunikační nebo počítačové sítě, Internetu, pomocí satelitů a jinými sítěmi, informační služby na Internetu související s televizním vysíláním, služby na Internetu související s televizním vysíláním, poskytování on-line platformy pro nahrávání, uchovávání, přenos a aktualizaci dat, obrázků, fotografií, 3D aplikací, zprostředkovatelská činnost v oblasti informačního servisu, komunikace a přenos dat prostřednictvím veřejné nebo neveřejné telekomunikační sítě, komunikace, poradenská činnost v oblasti sdělovacích prostředků, telekomunikací, informační služby v oblasti telekomunikací, informační kancelář, poskytování informačních služeb prostřednictvím počítačů - v rámci této třídy, pronájem komunikačních míst, telekomunikační služby umožňující on-line v sítích dálkově objednávání a dodávání výrobků, na kterých jsou nanesená obrazová data objednatele, šíření audiovizuálních děl; (41) nakladatelství a vydavatelství,

ediční činnost, publikační činnost, nahrávání nosičů zvukových nebo obrazově zvukových, půjčování nahraných zvukových a zvukově obrazových záznamů, tvorba audiovizuálních děl, zpravodajství, publicistika, televizní zpravodajství, rozhlasové zpravodajství, obrazové zpravodajství, TV produkce, filmová produkce, tvorba televizních programů, tvorba a výroba televizních a audiovizuálních programů, agenturní činnost v oblasti kultury, modelingová agentura, zprostředkování služeb v oblasti kultury, výchovy, zábavy a sportu, výchovná, vzdělávací, soutěžní a zábavní činnost, zábavní nebo kulturní nebo vzdělávací představení, organizace společenských a kulturních akcí, organizace, provozování a provádění her a soutěží i veřejných, provozování divadla, provozování kina, výstavní činnost v oblasti kultury nebo zábavy nebo výchovy nebo vzdělávání, digitální zpracování obrazu (služby -), elektronické publikování (DTP), nahrávací studia (služby -), poskytování on-line elektronických publikací a děl (bez možnosti stažení), poskytování on-line audiovizuálních děl bez možnosti stažení, poskytování on-line elektronických publikací, vydávání elektronických knih a on-line časopisů, poskytování publikací z celosvětové počítačové sítě nebo Internetu s možností prohledávání, pronájem kinematografických filmů, rozhlasové a televizní programy (výroba -), psaní a zveřejňování textů kromě reklamních, vydávání textů, s výjimkou reklamních nebo náborových, výroba divadelních a/nebo jiných představení, organizování kulturních nebo vzdělávacích výstav, poskytování služeb výchovných, vzdělávacích, soutěžních, kulturních a zábavních prostřednictvím internetu a jiných sítí, provozování tělovýchovných zařízení, pronájem a půjčování sportovních potřeb s výjimkou dopravních prostředků, půjčování knih, tiskovin, pronájem a půjčování audiopřístrojů, videopřístrojů, videorekordérů, videokamer, fotoaparátů, promítaček, rozhlasových a televizních přijímačů, filmů, kulturních a vzdělávacích potřeb a přístrojů, půjčování a pronájem obrazů, dekorací, pronájem stadiónů, tenisových dvorců, pronájem a půjčování potápěčské výstroje, pronájem a půjčování sportovního nářadí s výjimkou dopravních prostředků, provozování a/nebo pronájem fitness centra.

(730) **CET 21 spol. s r.o.**, Kříženeckého náměstí 1078/5a, Praha 5 - Hlubočepy, 15200, CZ

(740) Dana Lukajová, patentový zástupce, Voršilská 10, Praha 1, 11000

(210) **O-524552**

(220) 14.08.2015

(320) 14.08.2015

(511) 9, 16, 41, 45

(540)



(510) (9) elektronické publikace; (16) tiskoviny, knihy, časopisy; (41) vzdělávání, sportovní a kulturní aktivity, vydávání tiskovin, knih a časopisů, elektronické publikování; (45) právní služby a poradenství, sociální poradenství.

(730) **APERIO - společnost pro zdravé rodičovství**, Plzeňská 846/66, Praha 5 Smíchov, 15000, CZ

(210) **O-524641**

(220) 18.08.2015

(320) 18.08.2015

(511) 9, 16, 35, 37, 42, 45

(540)

ABRA SOFTWARE FOR YOUR BUSINESS

(510) (9) data, databáze a jiné informační produkty na elektronických, magnetických a optických nosičích všeho druhu a v elektronických, datových, informačních a telekomunikačních sítích všeho druhu,

související software a hardware, nosiče dat spadající do třídy 9, zejména disky, CD romy, magnetické disky, optické disky, DVD apod., elektronické sítě, multimediální informační katalogy, periodika a knihy v elektronické podobě, nahraný software na CD a DVD discích a magnetických médiích, audiovizuální programy, audio programy, nahrané zvukové a zvukově obrazové záznamy, obaly na zvukové nosiče a videokazety; (16) tiskoviny, letáky, papírové výstupy na nosičích, manuály k software, fotografie, kalendáře, kancelářské potřeby v rámci této třídy, pohledy ilustrované se zvukovou nahrávkou, tištěné manuály, návody, letáky, prospekty, školící materiály, firemní časopisy; (35) reklamní a umělecká agentura, reklama a reklamní, propagační a inzertní činnost, reklamní materiály (aktualizování), obchodní reklama pro třetí osoby, reklama v rádiu, televizi, novinách a časopisech, tvorba reklamních videoklipů a spotů, pořádání soutěží a akcí pro komerční a reklamní účely, předvádění zboží a výrobků pro reklamní účely a podporu prodeje, vydávání, zveřejňování a rozšiřování reklamních textů, rozšiřování reklamních nebo inzertních materiálů zákazníkům, organizování komerčních a reklamních výstav a veletrhů, on-line inzerce a reklama, zajištění, realizace a organizování reklamních kampaní, poradenské a konzultační služby v oblasti reklamy, pronájem reklamních ploch, příprava inzertních sloupků, příprava reklamních tiskových zpráv a podkladů, zpracování informací v oblasti reklamy, public relation, komerční informační kancelář, poskytování informací, informačních produktů a multimediálních informací k obchodním účelům, uspořádání a řízení obchodních informací ze vzdálených zdrojů, vše prostřednictvím elektronických komunikačních sítí, prezentace uživatelů na stránkách World Wide Web v počítačové síti Internet, obchodní nebo podnikatelské informace, marketing, marketingové studie, pomoc a poradenství při řízení obchodní činnosti, obchodní management a podnikové poradenství, obchodní průzkum, průzkum a analýza trhu, průzkum veřejného mínění, služby, které zahrnují záznam, přepis, vypracování, kompilaci, přenášení nebo systematickosti písemných či datových či elektronických sdělení a záznamů, jakož i využívání nebo kompilaci matematických a statistických údajů, zprostředkovatelská činnost v oblasti obchodu s výrobky ve třídě 9, zprostředkování služeb ve třídě 35; (37) instalace a opravy elektronických a elektrických zařízení, strojů a přístrojů, instalace počítačových sítí; (42) tvorba softwaru, tvorba interaktivních a grafických programů, tvorba multimediálních aplikací, programování programových projektů, tvorba počítačových databází, programování internetových databázových systémů a internetových aplikací, programování multimediálních aplikací, vytváření a modelování 3D animací, tvorba interaktivních a grafických programů, tvorba multimediálních dokumentů, prezentací, aplikací, katalogů, konstrukce WWW prezentací, řešení WWW serverů, tvorba počítačové animace a vizualizace, webhosting, tvorba informačních databází, podpora rozvoje komerčního využití Internetu a jiných počítačových, datových a komunikačních sítí, výzkum a vývoj a tvorba systémů pro elektronické obchodování včetně příslušného softwaru a hardware, poskytování know-how pro oblast elektronického obchodování a informačních technologií, provozování hostingu digitálního obsahu na Internetu, služby zobrazení webových stránek a obrazů na počítačovém serveru, tvorba a údržba webových stránek pro jiné, služby obnovy dat, projektování a realizace internetových sítí pro jiné, projektování a realizace web stránek pro jiné, provozování rešeršních robotů pro získávání dat z globální počítačové sítě, indexování informací, stránek a dalších zdrojů přístupných v počítačové síti, správa webových stránek pro jiné, přeměrování elektronické pošty na změněnou osobní elektronickou adresu, počítačový design, poradenství v oblasti počítačového softwaru, vývoj počítačového softwaru, počítačové systémové analýzy, počítačový hosting software aplikací pro jiné, půjčování počítačů a programového vybavení, oprava počítačového softwaru, instalace programového vybavení, poskytování softwarových služeb k propojení počítačového systému a sítě, technická podpora řešení problémů, odhalování a odstraňování závad hardware a software, monitoring síťových systémů, provozování záložních počítačových programů a zařízení, údržba počítačového software, počítačové diagnostické služby, plánování obnovy havarovaného počítače, vývoj počítačového hardwaru, tvorba designu počítačové sítě pro jiné, počítačové programování pro jiné, počítačové projektování vedení podniku, konzultace v ICT, procesní audit ICT, outsourcing ICT, zprostředkování služeb ve třídě 42, instalace, nastavení a přizpůsobení softwaru, poradenská činnost při užívání softwaru, poradenství ve využívání IT technologií v podniku; (45) poskytování licencí na počítačový software, právní služby v oboru ochrany duševního vlastnictví, licence k autorským a průmyslovým právům, správa autorských a příbuzných práv, provádění nebo zprostředkování převodů autorských práv a práv k počítačovému softwaru, registrace domén pro identifikaci uživatelů na globální počítačové síti.

- (730) **ABRA Software a.s.**, Jeremiášova 1422/7b, Praha 5 Řeporyje, Stodůlky, 15500, CZ
(740) PROPATENT, Ing. Vlasta Sedláčková, Pod Pekařkou 1, Praha 4, 14700

- (210) **O-524642**
(220) 18.08.2015
(320) 18.08.2015
(511) 9, 16, 35, 37, 42, 45
(540)



- (510) (9) data, databáze a jiné informační produkty na elektronických, magnetických a optických nosičích všeho druhu a v elektronických, datových, informačních a telekomunikačních sítích všeho druhu, související software a hardware, nosiče dat spadající do třídy 9, zejména disky, CD romy, magnetické disky, optické disky, DVD apod., elektronické sítě, multimediální informační katalogy, periodika a knihy v elektronické podobě, nahraný software na CD a DVD discích a magnetických médiích, audiovizuální programy, audio programy, nahrané zvukové a zvukově obrazové záznamy, obaly na zvukové nosiče a videokazety; (16) tiskoviny, letáky, papírové výstupy na nosičích, manuály k software, fotografie, kalendáře, kancelářské potřeby v rámci této třídy, pohledy ilustrované se zvukovou nahrávkou, tištěné manuály, návody, letáky, prospekty, školící materiály, firemní časopisy; (35) reklamní a umělecká agentura, reklama a reklamní, propagační a inzertní činnost, reklamní materiály (aktualizování), obchodní reklama pro třetí osoby, reklama v rádiu, televizi, novinách a časopisech, tvorba reklamních videoklipů a spotů, pořádání soutěží a akcí pro komerční a reklamní účely, předvádění zboží a výrobků pro reklamní účely a podporu prodeje, vydávání, zveřejňování a rozšiřování reklamních textů, rozšiřování reklamních nebo inzertních materiálů zákazníkům, organizování komerčních a reklamních výstav a veletrhů, on-line inzerce a reklama, zajištění, realizace a organizování reklamních kampaní, poradenské a konzultační služby v oblasti reklamy, pronájem reklamních ploch, příprava inzertních sloupků, příprava reklamních tiskových zpráv a podkladů, zpracování informací v oblasti reklamy, public relation, komerční informační kancelář, poskytování informací, informačních produktů a multimediálních informací k obchodním účelům, uspořádání a řízení obchodních informací ze vzdálených zdrojů, vše prostřednictvím elektronických komunikačních sítí, prezentace uživatelů na stránkách World Wide Web v počítačové síti Internet, obchodní nebo podnikatelské informace, marketing, marketingové studie, pomoc a poradenství při řízení obchodní činnosti, obchodní management a podnikové poradenství, obchodní průzkum, průzkum a analýza trhu, průzkum veřejného mínění, služby, které zahrnují záznam, přepis, vypracování, kompilaci, přenášení nebo systematickosti písemných či datových či elektronických sdělení a záznamů, jakož i využívání nebo kompilaci matematických a statistických údajů, zprostředkovatelská činnost v oblasti obchodu s výrobky ve třídě 9, zprostředkování služeb ve třídě 35; (37) instalace a opravy elektronických a elektrických zařízení, strojů a přístrojů, instalace počítačových sítí; (42) tvorba softwaru, tvorba interaktivních a grafických programů, tvorba multimediálních aplikací, programování programových projektů, tvorba počítačových databází, programování internetových databázových systémů a internetových aplikací, programování multimediálních aplikací, vytváření a modelování 3D animací, tvorba interaktivních a grafických programů, tvorba multimediálních dokumentů, prezentací, aplikací, katalogů, konstrukce WWW prezentací, řešení WWW serverů, tvorba počítačové animace a vizualizace, webhosting, tvorba informačních databází, podpora rozvoje komerčního využití Internetu a jiných počítačových, datových a komunikačních sítí, výzkum a vývoj a tvorba systémů pro elektronické obchodování včetně příslušného softwaru a hardwaru, poskytování know-how pro oblast elektronického obchodování a informačních technologií, provozování hostingu digitálního obsahu na Internetu, služby zobrazení webových stránek a obrazů na počítačovém serveru, tvorba a údržba webových stránek pro jiné, služby obnovy dat,

projektování a realizace internetových sítí pro jiné, projektování a realizace web stránek pro jiné, provozování rešeršních robotů pro získávání dat z globální počítačové sítě, indexování informací, stránek a dalších zdrojů přístupných v počítačové síti, správa webových stránek pro jiné, přeměrování elektronické pošty na změněnou osobní elektronickou adresu, počítačový design, poradenství v oblasti počítačového softwaru, vývoj počítačového softwaru, počítačové systémové analýzy, počítačový hosting software aplikací pro jiné, půjčování počítačů a programového vybavení, oprava počítačového softwaru, instalace programového vybavení, poskytování softwarových služeb k propojení počítačového systému a sítě, technická podpora řešení problémů, odhalování a odstraňování závad hardwaru a softwaru, monitoring síťových systémů, provozování záložních počítačových programů a zařízení, údržba počítačového softwaru, počítačové diagnostické služby, plánování obnovy havarovaného počítače, vývoj počítačového hardwaru, tvorba designu počítačové sítě pro jiné, počítačové programování pro jiné, počítačové projektování vedení podniku, konzultace v ICT, procesní audit ICT, outsourcing ICT, zprostředkování služeb ve třídě 42, instalace, nastavení a přizpůsobení software, poradenská činnost při užívání softwaru, poradenství ve využívání IT technologií v podniku; (45) poskytování licencí na počítačový software, právní služby v oboru ochrany duševního vlastnictví, licence k autorským a průmyslovým právům, správa autorských a příbuzných práv, provádění nebo zprostředkování převodů autorských práv a práv k počítačovému softwaru, registrace domén pro identifikaci uživatelů na globální počítačové síti.

- (730) **ABRA Software a.s.**, Jeremiášova 1422/7b, Praha 5 Řeporyje, Stodůlky, 15500, CZ

- (740) PROPATENT, Ing. Vlasta Sedláčková, Pod Pekařkou 1, Praha 4, 14700

- (210) **O-524678**
(220) 19.08.2015
(320) 19.08.2015
(511) 35, 36, 41
(540)



- (510) (35) reklamní, inzertní a propagační činnost, marketing, reklamní, inzertní a propagační činnost prostřednictvím jakéhokoliv média, prostřednictvím telefonní sítě nebo datové sítě nebo informační sítě, poskytování komerčních informací a jiných komerčních informačních produktů všeho druhu, informačních produktů reklamního charakteru, poskytování multimediálních informací komerčního charakteru, komerční využití Internetu v oblastech komerčních internetových médií a vyhledávacích služeb, on-line inzerce, zprostředkování v obchodních vztazích, organizování komerčních výstav, merchandising, služby zahrnující záznam, přenos, přepis, převod, vypracování, kompilaci, přenášení nebo systematickosti písemných sdělení a/nebo záznamů, využívání nebo kompilaci matematických a statistických údajů, činnost ekonomických a/nebo organizačních poradců, franchising, pomoc řízení obchodního podniku, personální agentura, personální poradenství, automatizované zpracování dat, pomoc při provozování obchodů a obchodních činností průmyslového nebo obchodního podniku, zajišťování systému na podporu a intenzifikaci obchodních služeb založený na zvýhodňování klíčových spolupracovníků a klientů, poskytování věrnostních a bonusových systémů, jako poskytování slev a odměn, přednostní a nadstandardní poskytování služeb; (36) finanční služby, pojišťovnictví, zajišťovací činnost, činnosti související s pojišťovací a zajišťovací činností, zábranná činnost, bankovníctví, provádění bankovních obchodů a jakýchkoliv finančních operací s tím spojených, bankovní služby, služby týkající se financí a peněžnictví, přijímání vkladů, poskytování úvěrů, vydávání hypotečních zástavních listů, investování do cenných papírů, financování pronájmu, vedení spořicího účtů, řízení, obsluha a provozování výměny dat v rámci platebního styku, poradenská a informační činnost a zprostředkování v oblasti financí a pojišťovnictví, sponzoring,

shromažďování a poskytování finančních prostředků, organizování a provozování dobročinných a humanitárních akcí formou poskytování slev a příspěvků potřebným ve finanční podobě; (41) výchova, vzdělávání, zábava, sportovní, soutěžní a kulturní aktivity, agenturní činnost v oblasti kultury, informační služby v oblasti výchovy, vzdělávání, zábavy, soutěží, her, sportovních a kulturních aktivit, zprostředkování v oblasti kultury, výchovy, zábavy, soutěží a sportu, výchovná, vzdělávací, soutěžní a zábavní činnost, výroba a provozování a organizování zábavných nebo kulturních nebo vzdělávacích nebo soutěžních nebo sportovních představení, organizace společenských a kulturních akcí, organizace, provozování a provádění her a soutěží i veřejných, výstavní činnost v oblasti kultury nebo zábavy nebo výchovy nebo vzdělávání, nakladatelství a vydavatelství, ediční činnost, publikační činnost, nahrávání nosičů zvukových nebo obrazově zvukových, půjčování nahrávaných zvukových a zvukově obrazových záznamů, tvorba audiovizuálních děl, zpravodajství, publicistika, tvorba programů, tvorba a výroba televizních a audiovizuálních programů, informační služby v oblasti kultury, výchovy, zábavy, soutěží a sportu, zajišťování vstupenek v oblasti kultury, výchovy, zábavy, soutěží a sportu, překladatelské služby.

(590) Barevná

(730) Česká pojišťovna a.s., Spálená 16, Praha 1, 11304, CZ

(740) Dana Lukajová, patentový zástupce, Voršilská 10, Praha 1, 11000

(210) **O-524690**

(220) 20.08.2015

(320) 20.08.2015

(511) 35, 38, 41

(540)



ARTVISIONAWARD

(510) (35) propagační činnost, reklama, pomoc při řízení obchodní činnosti, obchodní administrativa, kancelářské práce; (41) výchova, vzdělání, zábava, sportovní a kulturní aktivity; (41) výchova, vzdělání, zábava, sportovní a kulturní aktivity; (38) spoje (komunikace).

(730) SELECT Agency s.r.o., Belgická 131/16, Praha 2 - Vinohrady, 12000, CZ

(210) **O-524739**

(220) 23.08.2015

(320) 23.08.2015

(511) 16, 35, 36, 39, 41, 43

(540)



(510) (16) cestovní a propagační brožury a knihy, časopisy, katalogy služeb cestovní kanceláře, cestovní manuály, prospekty, plakáty, desky a pouzdra na doklady a pasy, reklamní tabule zařazené v této třídě; (35) propagační činnost, marketing, reklama, propagace zájezdů, pobytu a služeb cestovního ruchu, zaslání reklamních a propagačních materiálů zákazníkům, vydávání reklamních, propagačních a inzertních textů,

pomoc při řízení obchodní činnosti, poradenství v obchodní činnosti, obchodní administrativa, kancelářské práce, marketingové studie, organizování výstav a veletrhů k obchodním a reklamním účelům, poskytování obchodních informací prostřednictvím webových stránek, prezentace služeb v komunikačních médiích; (36) obstarávání a zprostředkování cestovního pojištění osob a zavazadel, směnárenská činnost; (39) doprava, přeprava turistů a jejich zavazadel, obstarávání a zprostředkování přepravy turistů a jejich zavazadel, prodej a rezervace letenek, jízdenek, místenek a jiných cenin pro železniční, automobilové, letecké a lodní cesty, prodej a rezervace lůžkových poukázek pro mezinárodní a místní přepravu, organizování, zprostředkování cestovních zájezdů a cest dopravními prostředky, zajišťování i zprostředkování letecké, autobusové a automobilové dopravy, poskytování informací ohledně cest a autobusové, železniční, letecké a lodní dopravy, zprostředkování a doprovázení turistů, organizování a zprostředkování výletů, zprostředkování turistických prohlídek a okružních plaveb, obstarávání ostatních služeb v oblasti dopravy souvisejících s cestováním, zajišťování rekreačních a sportovních pobytů v oblasti přepravy turistů, zprostředkování a poskytování pronájmu automobilů a autobusů, zprostředkování pronájmu lodí, autobusů, automobilů, zprostředkování víz, obstarávání poukázek (voucherů) na služby zařazené ve třídě 30, zpracování itinerářů pro cestovní účely; (41) organizování prohlídek muzeí, výstav, kulturních sbírek, knihoven, zámků, hradů a kulturních ústavů, návštěv divadel, koncertů, kin, všech kulturních, zábavných a sportovních podniků, organizování konferencí, kongresů, sympozií, seminářů, předprodej vstupenek na sportovní a kulturní akce, obstarávání tlumočnicků a překladatelů, organizování výstav a veletrhů ke sportovním a kulturním účelům; (43) služby cestovní kanceláře, zejména obstarávání poukázek (voucherů) na služby zařazené ve třídě 43, obstarávání poukázek na stravování, zajišťování ubytování a stravování, poskytování hotelových služeb, poskytování přechodného ubytování rezervace ubytování v hotelích, penzionech a jiných ubytovacích zařízeních, obstarávání ostatních služeb v oblasti ubytování a stravování souvisejících s cestováním, zajišťování rekreačních pobytů v oblasti ubytování a stravování turistů.

(730) Tomášková Martina Ing., Špindlerův Mlýn 109, Špindlerův Mlýn, 54351, CZ

(740) RETROPATENT s.r.o., Dobiášova 1246/29, Liberec VI - Rochlice, 46006

(210) **O-524752**

(220) 24.08.2015

(320) 24.08.2015

(511) 18, 24, 25

(540)



(510) (18) aktovky (kožená galanterie), aktovky diplomatky, cestovní kufry, diplomatky, kabelky, klíčenky (pouzdra na klíče), kufry, kufry cestovní, kufříky diplomatické, kufříky na doklady, kufříky na toaletní potřeby, kufříky, mošny, náprsní tašky, navštívenky (pouzdra na -), necesery cestovní (kožená galanterie), obaly na oděvy (cestovní), peněženky, pouzdra na klíče, pouzdra na kreditní karty (peněženky), pouzdra na navštívenky, karty, průkazy (peněženky), pouzdra na vizitky, vizitkáře, sáčky (pytle) jako obaly (kožené -), schránky kožené nebo z kožené lepenky, sportovní tašky, tašky (náprsní -), tašky (sportovní), tašky cestovní, tašky cestovní (kožená galanterie), tašky; (24) bavlněné látky, textilie, klobouky textilní (podšívky pro -), textilie imitující kůži, textilie pro obuv, textilní podšívky (pro obuv), tkaniny napodobující kůži; (25) bačkory, body (spodní prádlo), boty šněrovací, bundy sportovní, bundy sportovní s kapucí (s kožešinou nebo plyšovou vložkou), čepice, chrániče uší (proti chladu, jako pokrývka hlavy), kabátky krátké, kabáty (svrchní -), kalhotky, kalhoty, kapesníčky do vrchní kapsy saka, kapuce, klápy na uši (proti chladu, jako pokrývka hlavy), klobouky, kombiné (spodní prádlo), konfekce, kostýmy, obleky, košile, kravaty, kůže (oděvy z

napodobenin -, kůže (oděvy z -), manžety, nánožníky (ne elektricky vyhřívané), náprsenky (části košile), oblečení, obuv plátěná, obuv plážová, obuv sportovní, obuv, oděv svrchní, oděvy z kůže, oděvy z napodobenin kůže, oděvy, opasky, pánské plavky, pantofle, pásky ke kalhotám, peníze (opasky na -), plavky, pokrývky hlavy, ponožky, rukavice, saka, spodky pánské, spodní prádlo, sportovní kšilt, svetry/pulovry, svrchní kabáty, šály, šály na krk (duté šály), šněrovací boty, tílka, košilky, trička, vesty.

(730) **Piterák Daniel Ing.**, Sportovní 1265/4, Praha 10, 10100, CZ

(210) **O-524776**

(220) 25.08.2015

(320) 25.08.2015

(511) 30, 32, 35

(540)

Senzu

(510) (30) čaj, květiny nebo listy užívané jako čajové náhražky, ledový čaj, nápoje na bázi čaje; (32) nápoje nealkoholické z aloe vera, citronády, mixované ovocné nebo zeleninové nápoje, nápoje (nealkoholické),

přípravky na výrobu nápojů, nealkoholické nápoje, nealkoholické výtažky z ovoce, příchutě na výrobu nápojů, sirupy na výrobu nápojů, sirupy pro limonády; (35) marketing, dodavatelské služby pro třetí osoby (nákup výrobků a služeb pro jiné podniky), obchodní činnost a obchodní poradenství v gastronomii, služby obchodního zprostředkování.

(730) **Yacub group s.r.o.**, K Rybníku 403, Adamov, 37371, CZ

(210) **O-525076**

(220) 04.09.2015

(320) 04.09.2015

(511) 32, 33, 35

(540)

EXCELENT ICE

(510) (32) piva, nealkoholické nápoje; (33) alkoholické nápoje (s výjimkou pív); (35) propagační činnost, reklama.

(730) **Plzeňský Prazdroj, a.s.**, U Prazdroje 7, Plzeň, 30497, CZ

Zamítnuté a částečně zamítnuté přihlášky ochranných známek po zveřejnění

Zjistí-li Úřad v průběhu řízení o námitkách, že přihlašovaná ochranná známka nespĺňuje podmínky pro zápis, přihlášku zamítne. Zjistí-li, že přihlašovaná ochranná známka nespĺňuje podmínky pro zápis jen pro některé výrobky nebo služby, přihlášku zamítne v rozsahu výrobků nebo služeb, pro které přihláška nespĺňuje podmínky zápisu. S ohledem na tuto skutečnost, obsahuje tato kapitola údaje o rozhodnutích o zamítnutí přihlášky ochranné známky v celém nebo částečném rozsahu na základě ustanovení § 26 zákona č. 441/2003 Sb.

Údaje o výsledku rozhodnutí (zamítnutí přihlášky, částečné zamítnutí přihlášky) jsou uvedeny za datem právní moci rozhodnutí pod INID kódem (583) s názvem "Datum právní moci rozhodnutí/výsledek rozhodnutí".

(210) **O-505245**
(540)



(583) 30.09.2015/NABYTÍ P.M. - ČÁSTEČNÉ ZAMÍTNUTÍ PŘIHL. PO ZVEŘ.

(210) **O-505666**
(540)



(583) 26.09.2015/NABYTÍ P.M. - ČÁSTEČNÉ ZAMÍTNUTÍ PŘIHL. PO ZVEŘ.

(210) **O-506766**
(540)



(583) 26.09.2015/NABYTÍ P.M. - ČÁSTEČNÉ ZAMÍTNUTÍ PŘIHL. PO ZVEŘ.

(210) **O-506849**
(540)

VENTANO

(583) 30.09.2015/NABYTÍ P.M. - ZAMÍTNUTÍ PŘIHLÁŠKY PO ZVEŘEJNĚNÍ

(210) **O-512652**
(540)

PHARMALAD

(583) 25.09.2015/NABYTÍ P.M. - ZAMÍTNUTÍ PŘIHLÁŠKY PO ZVEŘEJNĚNÍ

Zamítnuté námítky týkající se ochranných známek

V průběhu řízení o námítkách může být Úřadem zjištěno, že přihlašovaná ochranná známka, která byla zveřejněna ve Věstníku, nezasahuje do zákonem chráněných starších práv třetích osob, tzv. namítajících, uvedených v ustanovení § 7 zákona č. 441/2003 Sb., a proto Úřad námítky zamítne. Údaje o rozhodnutích o zamítnutí námítek na základě ustanovení § 26 zákona č. 441/2003 Sb. jsou obsaženy v této kapitole.

(210) **O-500691**
(540)



(583) 26.09.2015

(210) **O-505767**
(540)



(583) 05.10.2015

(210) **O-507827**

(540)

CARNIFRESH

(583) 30.09.2015

(210) **O-507828**

(540)

CARNIGEL

(583) 30.09.2015

(210) **O-509546**

(540)



(583) 29.09.2015

Přehled zápisů ochranných známek bez změny ve vztahu ke zveřejněným přihláškám

Kapitola obsahuje údaje o ochranných známkách zapsaných na základě ustanovení § 28 odst. 1 zákona č. 441/2003 Sb., u kterých nedošlo ke změně údajů oproti zveřejněné přihlášce ochranné známky.

Číselný přehled											
348751	348752	348753	348754	348755	348757	348758	348759	348760	348761	348762	348763
348764	348765	348766	348767	348768	348769	348770	348771	348772	348773	348774	348775
348776	348777	348778	348779	348780	348781	348782	348783	348784	348785	348786	348787
348788	348789	348790	348791	348792	348793	348794	348795	348796	348797	348798	348799
348800	348801	348802	348803	348804	348805	348806	348807	348808	348809	348810	348811
348812	348813	348814	348815	348816	348817	348818	348819	348820	348821	348822	348823
348824	348825	348826	348827	348828	348829	348830	348831	348832	348833	348834	348835
348836	348837	348838	348839	348840	348841	348842	348843	348844	348845	348846	348847
348848	348849	348850	348851	348852	348853	348854	348855	348856	348857	348858	348859
348860	348861	348862	348863	348864	348865	348866	348867	348868	348869	348870	348871

Zápisy ochranných známek bez změny ve vztahu ke zveřejněným přihláškám

(111) **348751**
(220) 22.04.2011
(320) 22.04.2011
(442) 24.06.2015
(151) 30.09.2015
(730) **NOVARTIS AG**, 4002 BASEL, CH
(210) O-485192

(111) **348752**
(220) 20.11.2012
(320) 20.11.2012
(442) 24.06.2015
(151) 30.09.2015
(730) **Pomahač Michal Ing.**, Kytín 180, Mníšek pod Brdy, 25210, CZ
(210) O-499903

(111) **348753**
(220) 20.11.2012
(320) 20.11.2012
(442) 24.06.2015
(151) 30.09.2015
(730) **Pomahač Michal Ing.**, Kytín 180, Mníšek pod Brdy, 25210, CZ
(210) O-499904

(111) **348754**
(220) 20.11.2012
(320) 20.11.2012
(442) 24.06.2015
(151) 30.09.2015
(730) **Pomahač Michal Ing.**, Kytín 180, Mníšek pod Brdy, 25210, CZ
(210) O-499905

(111) **348755**
(220) 18.04.2013
(320) 18.04.2013
(442) 24.06.2015
(151) 30.09.2015
(730) **Vaněk Roman**, Suchdolská 85/14, Praha 6, 16000, CZ
(210) O-503699

(111) **348757**
(220) 10.01.2014
(320) 10.01.2014
(442) 24.06.2015
(151) 30.09.2015
(730) **Jihočeská univerzita v Českých Budějovicích, Fakulta rybářství a ochrany vod**, Zátuší 728/II, Vodňany, 38925, CZ
(210) O-510490

(111) **348758**
(220) 29.05.2014
(320) 29.05.2014
(442) 24.06.2015
(151) 30.09.2015
(730) **SYNOT INTERNATIONAL LIMITED**, Arch Makariou III, 2, Atlantis Building, 3rd Floor, Office 301 Mesa Geitonia, 4000 Limasol, CY
(210) O-513921
(590) Barevná

(111) **348759**
(220) 29.05.2014
(320) 29.05.2014
(442) 24.06.2015
(151) 30.09.2015

(730) **SYNOT INTERNATIONAL LIMITED**, Arch Makariou III, 2, Atlantis Building, 3rd Floor, Office 301 Mesa Geitonia, 4000 Limasol, CY
(210) O-513922
(590) Barevná

(111) **348760**
(220) 29.05.2014
(320) 29.05.2014
(442) 24.06.2015
(151) 30.09.2015
(730) **SYNOT INTERNATIONAL LIMITED**, Arch Makariou III, 2, Atlantis Building, 3rd Floor, Office 301 Mesa Geitonia, 4000 Limasol, CY
(210) O-513923

(111) **348761**
(220) 29.05.2014
(320) 29.05.2014
(442) 24.06.2015
(151) 30.09.2015
(730) **SYNOT INTERNATIONAL LIMITED**, Arch Makariou III, 2, Atlantis Building, 3rd Floor, Office 301 Mesa Geitonia, 4000 Limasol, CY
(210) O-513924

(111) **348762**
(220) 12.08.2014
(320) 12.08.2014
(442) 24.06.2015
(151) 30.09.2015
(730) **CAR-TOUR spol. s r.o.**, Pohřebačka 182, Opatovice nad Labem, 53345, CZ
(210) O-515668

(111) **348763**
(220) 02.10.2014
(320) 02.10.2014
(442) 24.06.2015
(151) 30.09.2015
(730) **FORD MOTOR COMPANY**, Dearborn, MI, US
(210) O-516835

(111) **348764**
(220) 21.10.2014
(320) 21.10.2014
(442) 24.06.2015
(151) 30.09.2015
(730) **LALASA, spol. s r.o.**, Nad Hliníkem 1202/2, Praha 5, 15000, CZ
(210) O-517303

(111) **348765**
(220) 06.11.2014
(320) 06.11.2014
(442) 24.06.2015
(151) 30.09.2015
(730) **J & T REAL ESTATE, a.s.**, Dvořákovo nábrežie 10, Bratislava, SK
(210) O-517717
(590) Barevná

(111) **348766**
(220) 12.11.2014
(320) 12.11.2014
(442) 24.06.2015
(151) 30.09.2015
(730) **Expainvest Alfa s.r.o.**, Němčičky 144, Němčičky, 69107, CZ
(210) O-517851

(111) **348767**

(220) 25.11.2014
(320) 25.11.2014
(442) 24.06.2015
(151) 30.09.2015

(730) **Cibulová Katarína**, Nová 364, Opatovice, 66461, CZ
(210) O-518168
(590) Barevná

(111) **348768**

(220) 26.11.2014
(320) 26.11.2014
(442) 24.06.2015
(151) 30.09.2015

(730) **Matoušková Jaroslava Mgr.**, Jankovská 526/6, Praha 4 - Krč, 14000, CZ
(210) O-518208
(590) Barevná

(111) **348769**

(220) 26.11.2014
(320) 26.11.2014
(442) 24.06.2015
(151) 30.09.2015

(730) **Lexa Jan Ing. arch.**, Sázavská 720/19, Praha 2 - Vinohrady, 12000, CZ
(210) O-518212

(111) **348770**

(220) 27.11.2014
(320) 27.11.2014
(442) 24.06.2015
(151) 30.09.2015

(730) **J & T REAL ESTATE, a.s.**, Dvořákovo nábřeží 10, Bratislava, SK
(210) O-518232
(590) Barevná

(111) **348771**

(220) 27.11.2014
(320) 27.11.2014
(442) 24.06.2015
(151) 30.09.2015

(730) **J & T REAL ESTATE, a.s.**, Dvořákovo nábřeží 10, Bratislava, SK
(210) O-518233
(590) Barevná

(111) **348772**

(220) 09.12.2014
(320) 09.12.2014
(442) 24.06.2015
(151) 30.09.2015

(730) **LOTTERIE s.r.o.**, Rybníčná 40, Bratislava, SK
(210) O-518493
(590) Barevná

(111) **348773**

(220) 09.12.2014
(320) 09.12.2014
(442) 24.06.2015
(151) 30.09.2015

(730) **Kukulová Tatjana Ing.**, Starokolínská 2230, Praha 9 - Újezd nad Lesy, 19016, CZ
(210) O-518513

(111) **348774**

(220) 15.12.2014
(320) 15.12.2014
(442) 24.06.2015

(151) 30.09.2015

(730) **Central Food Service, s.r.o.**, Mařákova 302/8, Praha 6 - Dejvice, 16000, CZ

(210) O-518623
(590) Barevná

(111) **348775**

(220) 15.12.2014
(320) 15.12.2014
(442) 24.06.2015
(151) 30.09.2015

(730) **Central Food Service, s.r.o.**, Mařákova 302/8, Praha 6 - Dejvice, 16000, CZ

(210) O-518624
(590) Barevná

(111) **348776**

(220) 19.12.2014
(320) 19.12.2014
(442) 24.06.2015
(151) 30.09.2015

(730) **Centrum pro regionální rozvoj České republiky**, Vinohradská 1896/46, Praha 2 - Vinohrady, 12000, CZ

(210) O-518750

(111) **348777**

(220) 22.12.2014
(320) 22.12.2014
(442) 24.06.2015
(151) 30.09.2015

(730) **LAMA energy a.s.**, Gudrichova 763, Hradec nad Moravicí, 74741, CZ
(210) O-518787

(111) **348778**

(220) 06.01.2015
(320) 06.01.2015
(442) 24.06.2015
(151) 30.09.2015

(730) **ALKONE a.s.**, Senovážné náměstí 992/8, Praha 1 - Nové Město, 11000, CZ

(210) O-519006

(111) **348779**

(220) 16.01.2015
(320) 16.01.2015
(442) 24.06.2015
(151) 30.09.2015

(730) **PETRKLÍČ, o.p.s., azylový dům pro ženy a matky s dětmi**, Na Krajině 44, Věsky - Uherské Hradiště, 68601, CZ

(210) O-519240
(590) Barevná

(111) **348780**

(220) 16.01.2015
(320) 16.01.2015
(442) 24.06.2015
(151) 30.09.2015

(730) **Superkauf s.r.o.**, Znojemská 1587/16, Plzeň, 32300, CZ
(210) O-519254

(111) **348781**

(220) 20.01.2015
(320) 20.01.2015
(442) 24.06.2015
(151) 30.09.2015

(730) **Benešová Dana Mgr.**, Na hroudě 57, Praha 10, 10000, CZ
(210) O-519313

(111) **348782**
(220) 27.01.2015
(320) 27.01.2015
(442) 24.06.2015
(151) 30.09.2015
(730) **Nescar Sport s.r.o.**, Hodkovičká 446, Liberec XXIII - Doubí, 46312, CZ
(210) O-519510

(111) **348783**
(220) 27.01.2015
(320) 27.01.2015
(442) 24.06.2015
(151) 30.09.2015
(730) **The Candy Plus Sweet Factory, s.r.o.**, Vítězná 200/6, Rohatec, 69601, CZ
(210) O-519516
(590) Barevná

(111) **348784**
(220) 27.01.2015
(320) 27.01.2015
(442) 24.06.2015
(151) 30.09.2015
(730) **The Candy Plus Sweet Factory, s.r.o.**, Vítězná 200/6, Rohatec, 69601, CZ
(210) O-519517
(590) Barevná

(111) **348785**
(220) 27.01.2015
(320) 27.01.2015
(442) 24.06.2015
(151) 30.09.2015
(730) **The Candy Plus Sweet Factory, s.r.o.**, Vítězná 200/6, Rohatec, 69601, CZ
(210) O-519518
(590) Barevná

(111) **348786**
(220) 27.01.2015
(320) 27.01.2015
(442) 24.06.2015
(151) 30.09.2015
(730) **The Candy Plus Sweet Factory, s.r.o.**, Vítězná 200/6, Rohatec, 69601, CZ
(210) O-519519
(590) Barevná

(111) **348787**
(220) 27.01.2015
(320) 27.01.2015
(442) 24.06.2015
(151) 30.09.2015
(730) **The Candy Plus Sweet Factory, s.r.o.**, Vítězná 200/6, Rohatec, 69601, CZ
(210) O-519520
(590) Barevná

(111) **348788**
(220) 30.01.2015
(320) 30.01.2015
(442) 24.06.2015
(151) 30.09.2015
(730) **Česká televize**, Kavčí hory, Praha 4, 14070, CZ
(210) O-519652

(111) **348789**
(220) 30.01.2015
(320) 30.01.2015
(442) 24.06.2015
(151) 30.09.2015
(730) **Česká televize**, Kavčí hory, Praha 4, 14070, CZ
(210) O-519653

(111) **348790**
(220) 02.02.2015
(320) 02.02.2015
(442) 24.06.2015
(151) 30.09.2015
(730) **Victoria - Tip, a.s.**, Letenské náměstí 157/4, Praha 7 - Bubeneč, 17000, CZ
(210) O-519700
(590) Barevná

(111) **348791**
(220) 03.02.2015
(320) 03.02.2015
(442) 24.06.2015
(151) 30.09.2015
(730) **Dundálek Martin Mgr.**, Valtická 15, Brno, 62800, CZ
(210) O-519730
(590) Barevná

(111) **348792**
(220) 06.02.2015
(320) 06.02.2015
(442) 24.06.2015
(151) 30.09.2015
(730) **Mrázková Stanislava**, Konzumní 296/9a, Šumbark, 73601, CZ
(210) O-519842

(111) **348793**
(220) 12.02.2015
(320) 12.02.2015
(442) 24.06.2015
(151) 30.09.2015
(730) **Sulejmani Markéta**, Ke Kotleřce 1147/14, Praha 5, 15000, CZ
Kovačina Milica, Cukrovarnická 46, Praha 6, 16200, CZ
(210) O-520032

(111) **348794**
(220) 12.02.2015
(320) 12.02.2015
(442) 24.06.2015
(151) 30.09.2015
(730) **STOCK Plzeň-Božkov s.r.o.**, Palírenská 641/2, Plzeň, Božkov, 32600, CZ
(210) O-520036

(111) **348795**
(220) 18.02.2015
(320) 18.02.2015
(442) 24.06.2015
(151) 30.09.2015
(730) **Oliva Daniel Ing.**, U Soudu 6199/23, Ostrava - Poruba, 70800, CZ
(210) O-520152

(111) **348796**
(220) 18.02.2015
(320) 18.02.2015
(442) 24.06.2015
(151) 30.09.2015
(730) **Patent Sky, s. r. o.**, Dušní 8/11, Praha 1, 11000, CZ

(210) O-520187

(111) **348797**

(220) 20.02.2015
(320) 20.02.2015
(442) 24.06.2015
(151) 30.09.2015

(730) **SVT Consulting s.r.o.**, Sokolovské náměstí 308/5, Liberec II - Nové Město, 46001, CZ

(210) O-520228
(590) Barevná

(111) **348798**

(220) 26.02.2015
(320) 26.02.2015
(442) 24.06.2015
(151) 30.09.2015

(730) **Dentamed (ČR), spol. s r.o.**, Pod Lipami 2602/41, Praha 3 - Žižkov, 13000, CZ

(210) O-520377
(590) Barevná

(111) **348799**

(220) 27.02.2015
(320) 27.02.2015
(442) 24.06.2015
(151) 30.09.2015

(730) **IMPERA eqs, a.s.**, Hlinky 45/114, Brno střed, Pisárky, 60300, CZ

(210) O-520417

(111) **348800**

(220) 27.02.2015
(320) 27.02.2015
(442) 24.06.2015
(151) 30.09.2015

(730) **Ilyash Oleksiy**, Pavla Beneše 750/12, Praha, 19900, CZ

(210) O-520420

(111) **348801**

(220) 27.02.2015
(320) 27.02.2015
(442) 17.06.2015
(151) 30.09.2015

(730) **MONET+, a.s.**, Za Dvorem 505, Zlín, Štípa, 76314, CZ

(210) O-520437

(111) **348802**

(220) 05.03.2015
(320) 05.03.2015
(442) 24.06.2015
(151) 30.09.2015

(730) **SUEZ ENVIRONNEMENT COMPANY**, Tour CB21, 16, place de l'Iris, 92040 Paris la Defense Cedex, FR

(210) O-520589

(111) **348803**

(220) 05.03.2015
(320) 05.03.2015
(442) 24.06.2015
(151) 30.09.2015

(730) **LLOYD'S REGISTR EMEA**, Fenchurch Street 71, London EC 3M 4BS, GB

(210) O-520596
(590) Barevná

(111) **348804**

(220) 12.03.2015
(320) 12.03.2015
(442) 24.06.2015
(151) 30.09.2015

(730) **Corposan, s.r.o.**, Lidická 1030, Česká Třebová, 56002, CZ

(210) O-520775
(590) Barevná

(111) **348805**

(220) 13.03.2015
(320) 13.03.2015
(442) 24.06.2015
(151) 30.09.2015

(730) **Plastiform s.r.o.**, Na Balkáně 2075/70, Praha 3 - Žižkov, 13004, CZ

(210) O-520806
(590) Barevná

(111) **348806**

(220) 13.03.2015
(320) 13.03.2015
(442) 24.06.2015
(151) 30.09.2015

(730) **Kalkušová Irena**, T.G. Masaryka 197, Český Krumlov, 38101, CZ

(210) O-520810
(590) Barevná

(111) **348807**

(220) 17.03.2015
(320) 17.03.2015
(442) 24.06.2015
(151) 30.09.2015

(730) **Vejvoda Zdeněk Ing.**, Grafitová 2/677, Praha 5 - Radotín, 153 00, CZ

(210) O-520892

(111) **348808**

(220) 17.03.2015
(320) 17.03.2015
(442) 24.06.2015
(151) 30.09.2015

(730) **STROJIMPORT trade s.r.o.**, U Nákladového nádraží 6, Praha 3, 13086, CZ

(210) O-520893

(111) **348809**

(220) 17.03.2015
(320) 17.03.2015
(442) 24.06.2015
(151) 30.09.2015

(730) **Česká spořitelna, a.s.**, Olbrachtova 1929/62, Praha 4 - Krč, 14000, CZ

(210) O-520896
(590) Barevná

(111) **348810**

(220) 17.03.2015
(320) 17.03.2015
(442) 24.06.2015
(151) 30.09.2015

(730) **Česká spořitelna, a.s.**, Olbrachtova 1929/62, Praha 4 - Krč, 14000, CZ

(210) O-520897
(590) Barevná

(111) **348811**

(220) 24.03.2015
(320) 24.03.2015
(442) 24.06.2015
(151) 30.09.2015

(730) **AMAZONAS PRODUTOS PARA CALCADOS LTDA**, Av. Rio Branco 745, 14405-901 Franca, SP, BR
(210) O-521056

(111) **348812**
(220) 24.03.2015
(320) 24.03.2015
(442) 24.06.2015
(151) 30.09.2015
(730) **AMAZONAS PRODUTOS PARA CALCADOS LTDA**, Av. Rio Branco 745, 14405-901 Franca, SP, BR
(210) O-521057

(111) **348813**
(220) 26.03.2015
(320) 17.11.2014
(442) 24.06.2015
(151) 30.09.2015
(730) **BRITISH AMERICAN TOBACCO (BRANDS) LIMITED**, Globe House, 4 Temple Place, London WC2R 2PG, GB
(210) O-521123
(590) Barevná

(111) **348814**
(220) 27.03.2015
(320) 27.03.2015
(442) 24.06.2015
(151) 30.09.2015
(730) **Československá obchodní banka, a.s.**, Radlická 333/150, Praha 5 - Radlice, 15057, CZ
(210) O-521141

(111) **348815**
(220) 04.06.2015
(320) 30.03.2015
(442) 24.06.2015
(151) 30.09.2015
(730) **BYTY CZ s.r.o.**, Nad Želivkou 499, Praha 6, 16400, CZ
(210) O-521191

(111) **348816**
(220) 01.04.2015
(320) 01.04.2015
(442) 24.06.2015
(151) 30.09.2015
(730) **Karlovarské minerální vody a.s.**, Horova 3, Karlovy Vary, 36021, CZ
(210) O-521261
(590) Barevná

(111) **348817**
(220) 01.04.2015
(320) 01.04.2015
(442) 24.06.2015
(151) 30.09.2015
(730) **Karlovarské minerální vody a.s.**, Horova 3, Karlovy Vary, 36021, CZ
(210) O-521262
(590) Barevná

(111) **348818**
(220) 01.04.2015
(320) 01.04.2015
(442) 24.06.2015
(151) 30.09.2015
(730) **Karlovarské minerální vody a.s.**, Horova 3, Karlovy Vary, 36021, CZ
(210) O-521263

(111) **348819**
(220) 01.04.2015
(320) 01.04.2015
(442) 24.06.2015
(151) 30.09.2015
(730) **ALVEDA s.r.o.**, Díly 21, Díly, 34401, CZ
(210) O-521287
(590) Barevná

(111) **348820**
(220) 01.04.2015
(320) 01.04.2015
(442) 24.06.2015
(151) 30.09.2015
(730) **Turková Eleni**, Hrudičkova 2097/28, Praha 4, 14800, CZ
(210) O-521288

(111) **348821**
(220) 01.04.2015
(320) 01.04.2015
(442) 24.06.2015
(151) 30.09.2015
(730) **News Media s.r.o.**, Podkovářská 674/2, Praha 9 - Vysočany, 19000, CZ
(210) O-521292

(111) **348822**
(220) 01.04.2015
(320) 01.04.2015
(442) 24.06.2015
(151) 30.09.2015
(730) **Blue Events, s.r.o.**, Vysokovská 1336, Praha, 19300, CZ
(210) O-521295

(111) **348823**
(220) 02.04.2015
(320) 02.04.2015
(442) 24.06.2015
(151) 30.09.2015
(730) **Turková Eleni**, Hrudičkova 2097/28, Praha 4, 14800, CZ
(210) O-521324

(111) **348824**
(220) 02.04.2015
(320) 02.04.2015
(442) 24.06.2015
(151) 30.09.2015
(730) **Svobodová Pavla Mgr.**, Bezručova 2901, Mělník, 27601, CZ
Svoboda František Ing., Zádušní 2766, Mělník, 27601, CZ
(210) O-521328
(590) Barevná

(111) **348825**
(220) 08.04.2015
(320) 08.04.2015
(442) 24.06.2015
(151) 30.09.2015
(730) **Agentura Leman s.r.o.**, Branická 722/19, Praha, 14700, CZ
(210) O-521453
(590) Barevná

(111) **348826**
(220) 08.04.2015
(320) 08.04.2015
(442) 24.06.2015
(151) 30.09.2015
(730) **Agentura Leman s.r.o.**, Branická 722/19, Praha, 14700, CZ
(210) O-521454

(590) Barevná

(111) **348827**
(220) 10.04.2015
(320) 10.04.2015
(442) 24.06.2015
(151) 30.09.2015
(730) **Apploud Digital s.r.o.**, U studánky 332/32, Praha 7, 17000, CZ
(210) O-521512

(111) **348828**
(220) 13.04.2015
(320) 13.04.2015
(442) 24.06.2015
(151) 30.09.2015
(730) **ROTN, spol. s r.o.**, Frenštátská 716, Frýdlant nad Ostravicí, 73911, CZ
(210) O-521528

(111) **348829**
(220) 21.04.2015
(320) 21.04.2015
(442) 24.06.2015
(151) 30.09.2015
(730) **Zheng Zuyao s.r.o.**, Nekázanka 876/19, Praha 1, 110 00, CZ
(210) O-521763
(590) Barevná

(111) **348830**
(220) 23.04.2015
(320) 23.04.2015
(442) 24.06.2015
(151) 30.09.2015
(730) **Obec Hrdějovice**, Dlouhá 221, Hrdějovice, 37361, CZ
(210) O-521819

(111) **348831**
(220) 23.04.2015
(320) 23.04.2015
(442) 24.06.2015
(151) 30.09.2015
(730) **Obec Hrdějovice**, Dlouhá 221, Hrdějovice, 37361, CZ
(210) O-521820

(111) **348832**
(220) 23.04.2015
(320) 23.04.2015
(442) 24.06.2015
(151) 30.09.2015
(730) **Y Soft Corporation, a.s.**, U Kněžské louky 2151/18, Praha 3, 13000, CZ
(210) O-521827

(111) **348833**
(220) 28.04.2015
(320) 28.04.2015
(442) 24.06.2015
(151) 30.09.2015
(730) **Kiknavelidze Važa**, Buková 434, Tuchoměřice, Praha-západ, 25267, CZ
(210) O-521928
(590) Barevná

(111) **348834**
(220) 29.04.2015
(320) 29.04.2015
(442) 24.06.2015
(151) 30.09.2015
(730) **Prepaid Solutions a.s.**, Václavské náměstí 776/10, Praha 1, 11000, CZ

(210) O-521994

(111) **348835**
(220) 30.04.2015
(320) 30.04.2015
(442) 24.06.2015
(151) 30.09.2015
(730) **VM Import s.r.o.**, Úprkova 683, Strážnice, 69662, CZ
(210) O-522002

(111) **348836**
(220) 30.04.2015
(320) 30.04.2015
(442) 24.06.2015
(151) 30.09.2015
(730) **Škopková Kateřina**, Žabeň 66, Frýdek-Místek, 73925, CZ
(210) O-522003

(111) **348837**
(220) 30.04.2015
(320) 30.04.2015
(442) 24.06.2015
(151) 30.09.2015
(730) **KB Investment Company s.r.o.**, Švabinského 1700/4, Ostrava, 70200, CZ
(210) O-522005
(590) Barevná

(111) **348838**
(220) 30.04.2015
(320) 30.04.2015
(442) 24.06.2015
(151) 30.09.2015
(730) **BV vinařství a.s.**, Hornická 1309, Ratiškovice, 69602, CZ
(210) O-522006

(111) **348839**
(220) 30.04.2015
(320) 30.04.2015
(442) 24.06.2015
(151) 30.09.2015
(730) **Bašta Vladimír**, Kremličkova 987/4, Praha 4, 14000, CZ
(210) O-522009

(111) **348840**
(220) 30.04.2015
(320) 30.04.2015
(442) 24.06.2015
(151) 30.09.2015
(730) **Pecten s.r.o.**, Jiřího z Poděbrad 2593, Pardubice - Zelené Předměstí, 53002, CZ
(210) O-522010

(111) **348841**
(220) 30.04.2015
(320) 30.04.2015
(442) 24.06.2015
(151) 30.09.2015
(730) **CWTC s.r.o.**, Tovární 500, Strakonice II, 38601, CZ
(210) O-522011

(111) **348842**
(220) 30.04.2015
(320) 30.04.2015
(442) 24.06.2015
(151) 30.09.2015

(730) **TIPSPORT a.s.**, Politických vězňů 156/21, Beroun, Centrum, 26601, CZ
(210) O-522041
(590) Barevná

(111) **348843**
(220) 30.04.2015
(320) 30.04.2015
(442) 24.06.2015
(151) 30.09.2015
(730) **TIPSPORT a.s.**, Politických vězňů 156/21, Beroun, Centrum, 26601, CZ
(210) O-522042
(590) Barevná

(111) **348844**
(220) 30.04.2015
(320) 30.04.2015
(442) 24.06.2015
(151) 30.09.2015
(730) **TIPSPORT a.s.**, Politických vězňů 156/21, Beroun, Centrum, 26601, CZ
(210) O-522043
(590) Barevná

(111) **348845**
(220) 30.04.2015
(320) 30.04.2015
(442) 24.06.2015
(151) 30.09.2015
(730) **Sano - Moderní výživa zvířat spol. s r.o.**, Npor. O. Bartoška 15,
Domažlice, 34401, CZ
(210) O-522047

(111) **348846**
(220) 04.05.2015
(320) 04.05.2015
(442) 24.06.2015
(151) 30.09.2015
(730) **Region Slovácko - sdružení pro rozvoj cestovního ruchu**, Masarykovo
náměstí 21, Uherské Hradiště, 68601, CZ
(210) O-522051
(590) Barevná

(111) **348847**
(220) 06.05.2015
(320) 06.05.2015
(442) 24.06.2015
(151) 30.09.2015
(730) **VECTOR BTC s.r.o.**, U Habrovky 247/11, Praha 4 - Krč, 14000, CZ
(210) O-522139

(111) **348848**
(220) 06.05.2015
(320) 06.05.2015
(442) 24.06.2015
(151) 30.09.2015
(730) **Agentura APOLLO jihomoravská s.r.o.**, Příkop 843/4, Brno, 60200, CZ
SaZ s.r.o., Koupelní 3908/6, Hodonín, 69501, CZ
(210) O-522140

(111) **348849**
(220) 06.05.2015
(320) 06.05.2015
(442) 24.06.2015
(151) 30.09.2015
(730) **Clean up s.r.o.**, Plynárenská 628, Hranice I-Město, 75301, CZ
(210) O-522141
(590) Barevná

(111) **348850**
(220) 07.05.2015
(320) 07.05.2015
(442) 24.06.2015
(151) 30.09.2015
(730) **Vaše DEDRA, s.r.o.**, Podhradní 69, Česká Skalice, 55203, CZ
(210) O-522175

(111) **348851**
(220) 07.05.2015
(320) 07.05.2015
(442) 24.06.2015
(151) 30.09.2015
(730) **Vaše DEDRA, s.r.o.**, Podhradní 69, Česká Skalice, 55203, CZ
(210) O-522176

(111) **348852**
(220) 07.05.2015
(320) 07.05.2015
(442) 24.06.2015
(151) 30.09.2015
(730) **Bohemia Beverage Industry Group s.r.o.**, Soboňky 1197/4, Rohatec,
69601, CZ
(210) O-522183
(590) Barevná

(111) **348853**
(220) 07.05.2015
(320) 07.05.2015
(442) 24.06.2015
(151) 30.09.2015
(730) **Dr. Staněk spol. s r.o.**, Nad schody 271, Praha 5 - Řeporyje, 15500, CZ
(210) O-522186

(111) **348854**
(220) 07.05.2015
(320) 07.05.2015
(442) 24.06.2015
(151) 30.09.2015
(730) **Mikov s.r.o.**, 741, Mikulášovice, 40779, CZ
(210) O-522189

(111) **348855**
(220) 07.05.2015
(320) 07.05.2015
(442) 24.06.2015
(151) 30.09.2015
(730) **Vaněk Petr**, K Nádraží 401, Kutná Hora, 28403, CZ
(210) O-522193

(111) **348856**
(220) 07.05.2015
(320) 07.05.2015
(442) 24.06.2015
(151) 30.09.2015
(730) **SLOVLAK Košeca, a.s.**, Továrenská 545, 018 64 Košeca, SK
(210) O-522197

(111) **348857**
(220) 11.05.2015
(320) 11.05.2015
(442) 24.06.2015
(151) 30.09.2015
(730) **WALMARK, a.s.**, Oldřichovice 44, Třinec, 73961, CZ
(210) O-522212

(111) **348858**
(220) 11.05.2015
(320) 11.05.2015
(442) 24.06.2015
(151) 30.09.2015
(730) **Novartis AG**, Basel, Basel, 4002, CH
(210) O-522215

(111) **348859**
(220) 11.05.2015
(320) 11.05.2015
(442) 24.06.2015
(151) 30.09.2015
(730) **UNILEVER ČR, spol. s r.o.**, Rohanské nábřeží 670/17, Praha 8 - Karlín, 18600, CZ
(210) O-522219
(590) Barevná

(111) **348860**
(220) 11.05.2015
(320) 11.05.2015
(442) 24.06.2015
(151) 30.09.2015
(730) **Farma DRUHAZ, spol. s r.o.**, Na Červeném Hrádku 793, Sedlčany, 26401, CZ
(210) O-522224

(111) **348861**
(220) 12.05.2015
(320) 12.05.2015
(442) 24.06.2015
(151) 30.09.2015
(730) **Martinec Jaroslav**, Vrchlabská 1345, Jilemnice, 51401, CZ
(210) O-522241

(111) **348862**
(220) 13.05.2015
(320) 13.05.2015
(442) 24.06.2015
(151) 30.09.2015
(730) **Cinemart plus, s.r.o.**, Národní 60/28, Praha 1, 11000, CZ
(210) O-522300

(111) **348863**
(220) 14.05.2015
(320) 14.05.2015
(442) 24.06.2015
(151) 30.09.2015
(730) **Paletapotravín.cz, s.r.o.**, Plotní 688/75, Brno, 60200, CZ
(210) O-522303

(111) **348864**
(220) 14.05.2015
(320) 14.05.2015
(442) 24.06.2015
(151) 30.09.2015
(730) **Zdráhala Josef**, U Žebračky 2842/36, Přerov, 750 02, CZ
(210) O-522304
(590) Barevná

(111) **348865**
(220) 15.05.2015

(320) 15.05.2015
(442) 24.06.2015
(151) 30.09.2015
(730) **Poděbradka, a.s.**, Nymburská 239, Poděbrady, Velké Zboží, 29001, CZ
(210) O-522354
(590) Barevná

(111) **348866**
(220) 15.05.2015
(320) 15.05.2015
(442) 24.06.2015
(151) 30.09.2015
(730) **Poděbradka, a.s.**, Nymburská 239, Poděbrady, Velké Zboží, 29001, CZ
(210) O-522355
(590) Barevná

(111) **348867**
(220) 15.05.2015
(320) 15.05.2015
(442) 24.06.2015
(151) 30.09.2015
(730) **Poděbradka, a.s.**, Nymburská 239, Poděbrady, Velké Zboží, 29001, CZ
(210) O-522356
(590) Barevná

(111) **348868**
(220) 15.05.2015
(320) 15.05.2015
(442) 24.06.2015
(151) 30.09.2015
(730) **Poděbradka, a.s.**, Nymburská 239, Poděbrady, Velké Zboží, 29001, CZ
(210) O-522357
(590) Barevná

(111) **348869**
(220) 15.05.2015
(320) 15.05.2015
(442) 24.06.2015
(151) 30.09.2015
(730) **Poděbradka, a.s.**, Nymburská 239, Poděbrady, Velké Zboží, 29001, CZ
(210) O-522358
(590) Barevná

(111) **348870**
(220) 15.05.2015
(320) 15.05.2015
(442) 24.06.2015
(151) 30.09.2015
(730) **Poděbradka, a.s.**, Nymburská 239, Poděbrady, Velké Zboží, 29001, CZ
(210) O-522359
(590) Barevná

(111) **348871**
(220) 03.06.2015
(320) 03.06.2015
(442) 24.06.2015
(151) 30.09.2015
(730) **SAKAHON Group s.r.o.**, Tlumačovská 2766/26, Praha 5 - Stodůlky, 15500, CZ
(210) O-522852

Přehled zápisů ochranných známek se změnou ve vztahu ke zveřejněným přihláškám

Kapitola obsahuje údaje o ochranných známkách zapsaných na základě ustanovení § 28 odst. 1 zákona č. 441/2003 Sb., u kterých došlo ke změně údajů oproti zveřejněné přihlášce ochranné známky.

Číselný přehled

348756

Zápisy ochranných známek se změnou ve vztahu ke zveřejněným přihláškám

(111) **348756**
(220) 29.05.2013
(320) 29.05.2013
(442) 18.09.2013
(151) 30.09.2015
(540)

LIGNOHUMIN

(730) **Rašelina a.s.**, Na Pískách 488/II, Soběslav, 39218, CZ
(740) JUDr. Jiří Hrádek Ph.D., LL.M., Musílkova 1311/5, Praha 5, 15000
(510) (5) přípravky na ochranu rostlin, zejména insekticidy, fungicidy, herbicidy, pesticidy, chemické přípravky proti mšicím, chemické

přípravky na hubení hmyzu, akaricidy, přípravky pro sterilizaci půdy, přípravky proti parazitům, chemické přípravky na hubení škodlivých zvířat potkanů, myši, krys a škůdců; (31) osiva, travní směsi, kůra mulčovací, pěstitelské produkty, krmiva, kultura houbová na výsev, rostlinná semena, slaměný mulč (materiál na pokrytí povrchu půdy).

(511) 5, 31
(210) O-504808

Zápisy licenčních smluv k ochranným známkám

V této kapitole jsou zveřejněny zápisy licenčních smluv podle ustanovení § 18 odst. 1 zákona č. 441/2003 Sb.

Číslo zápisu	Vlastník	Nabyvatel licence	Druh licence	Datum uzavření licenční smlouvy	S účinností od data
309713	Centrum pro rodinu a sociální péči, Josefská 516/1, Brno, 60200, CZ	Město Pelhřimov, Masarykovo náměstí 1, Pelhřimov, CZ	sublicence	14.09.2015	06.10.2015
347032	MORAGRO, a.s. v Prostějově, Za drahou 4332/4, Prostějov, 79687, CZ	M - CENTRUM, a.s., Za drahou 4332/4, Prostějov, 79601, CZ	výlučná	01.04.2009	06.10.2015
347707	Gott Karel, Nad Bertramkou 2141/18, Praha 5, 15000, CZ	LR HEALTH & BEAUTY SYSTEMS, s.r.o., Malenovice č.p. 151, 73911, CZ	nevýlučná	24.08.2015	01.10.2015

Ochranné známky zrušené a prohlášené za neplatné

Tato kapitola obsahuje údaje o rozhodnutích o zrušení ochranné známky na základě ustanovení § 31 zákona č. 441/2003 Sb. nebo o prohlášení ochranné známky za neplatnou na základě ustanovení § 32 zákona č. 441/2003 Sb. Existuje-li důvod zrušení/prohlášení ochranné známky za neplatnou pouze ve vztahu k některým z výrobků nebo služeb, Úřad ochrannou známku zruší/prohlásí za neplatnou pouze pro tyto výrobky nebo služby. Údaje o výsledku rozhodnutí (zrušení ochranné známky, částečné zrušení ochranné známky, prohlášení ochranné známky za neplatnou, prohlášení ochranné známky za částečně neplatnou) jsou uvedeny za datem právní moci rozhodnutí pod INID kódem (583) s názvem "Datum právní moci rozhodnutí/výsledek rozhodnutí".

(111) 281630

(540)

CIKY CAKY

(583) 25.09.2015 / NABYTÍ P.M. - ČÁSTEČNÉ ZRUŠENÍ OZ

Přehled obnov zápisu ochranných známek

Kapitola obsahuje údaje o ochranných známkách, u kterých byl na žádost vlastníka obnoven zápis podle ustanovení § 28 odst. 2 zákona č. 441/2003 Sb.

Číselný přehled											
156790	166538	193970	193972	194721	194722	194723	194725	194726	194727	194728	194729
194745	194746	194747	194748	194749	194849	194850	195715	195731	195732	195733	195754
196490	196542	197053	197934	197935	197936	197937	197938	197939	197940	197941	198800
199639	199671	199672	199673	199700	199701	199723	199908	200382	200383	200472	201215
201928	202751	202752	202753	202754	202755	202756	202757	202758	202802	203211	203499
203541	203945	203946	203947	203948	205340	205664	206053	210189	212374	214861	217638
220049	222114	277032	277629	279605	279776	279863	279876	279891	279892	279898	280372
280401	280402	280403	280453	280476	280506	280518	280637	280736	280748	280804	281250
281860	281862	281946	282128	282302	282328	282415	282668	282729	282730	282731	283097
283500	283501	283502	283503	284624	285388	286105	286134	286468	286469	286470	286471
286472	286473	286474	286491	286608	286794	287233	287234	287235	287608	288109	288341
288347	288355	288493	289672	290607	290875	290876	291016	291507	292032	294102	295377

Obnovy zápisu ochranných známek

(111) **156790**
(220) 07.02.1966
(151) 27.06.1966
(540)

TYTON

(730) **UNITED STATES PIPE AND FOUNDRY COMPANY LLC**, Two Chase Corporate Office Drive, Suite 200, Birmingham, 35244-3082, AL, US
(740) **ROTT, RŮŽIČKA & GUTTMANN** Patentová, známková a advokátní kancelář, JUDr. Vladimír Rott, Nad Štolou 12, Praha 7, 17000
(510) (6) litinové tlakové trubky.
(511) 6
(210) O-35978

(111) **166538**
(220) 06.08.1986
(151) 13.04.1987
(540)

LEPOX UNIVERSAL

(730) **Lach-Ner, s.r.o.**, Tovární 157, Neratovice, 27711, CZ
(510) Dvousložkové lepidlo k všeobecnému použití.
(511) 1, 16
(210) O-54756

(111) **193970**
(220) 30.08.1995
(151) 26.09.1996
(540)

BLACK BUSH

(730) **The "Old Bushmills" Distillery Co. Limited**, Bushmills, Co. Antrim, Northern Ireland, GB
(740) **KOREJZOVÁ & SPOL., v.o.s.**, JUDr. Petra Korejzová, Korunní 810/104 E, Praha 10, 10100
(510) (33) alkoholické nápoje.
(511) 33
(210) O-103320

(111) **193972**
(220) 30.08.1995
(151) 26.09.1996
(540)

BUSHMILLS

(730) **The "Old Bushmills" Distillery Co. Limited**, Bushmills, Co. Antrim, Northern Ireland, GB
(740) **KOREJZOVÁ & SPOL., v.o.s.**, JUDr. Petra Korejzová, Korunní 810/104 E, Praha 10, 10100
(510) (33) alkoholické nápoje.
(511) 33
(210) O-103322

(111) **194721**
(220) 15.09.1995
(151) 24.10.1996
(540)

krevSKAL

(730) **STAVODĚL Praha, výrobní družstvo stavební**, V Chotejně 1143/3, Praha 10 - Hostivař, 10200, CZ
(510) (3) mýdla, parfumerie, kosmetika, vlasové vody; (5) výrobky lékárnické, veterinářské a hygienické, diabetické přípravky pro léčebné účely; (29) konzervované, sušené a zavažené ovoce a zelenina; (30) káva, čaj, med, sirup z melasy, koření, potravinové doplňky; (31) výrobky zemědělské, zahradnické a lesnické obsažené ve třídě 31; (32) šumivé a jiné nealkoholické nápoje, sirupy a jiné přípravky k přípravě nápojů; (33) alkoholické nápoje.
(511) 3, 5, 29, 30, 31, 32, 33
(210) O-103865

(111) **194722**
(220) 15.09.1995
(151) 24.10.1996
(540)

ARKHAR-TASH

(730) **Noana, výrobní družstvo**, V Chotejně 1267/1, Praha 10, 10200, CZ
(510) (3) mýdla, parfumerie, kosmetika, vlasové vody; (5) výrobky lékárnické, veterinářské a hygienické, diabetické přípravky pro léčebné účely; (29) konzervované, sušené a zavažené ovoce a zelenina; (30) káva, čaj, med, sirup z melasy, koření, potravinové doplňky; (31) výrobky zemědělské, zahradnické a lesnické obsažené ve třídě 31; (32) šumivé a jiné nealkoholické nápoje, sirupy a jiné přípravky k přípravě nápojů; (33) alkoholické nápoje.
(511) 3, 5, 29, 30, 31, 32, 33
(210) O-103866

(111) **194723**
(220) 15.09.1995
(151) 24.10.1996
(540)

stosil

(730) **STAVODĚL Praha, výrobní družstvo stavební**, V Chotejně 1143/3, Praha 10 - Hostivař, 10200, CZ
(510) (3) mýdla, parfumerie, kosmetika, vlasové vody; (5) výrobky lékárnické, veterinářské a hygienické, diabetické přípravky pro léčebné účely; (29) konzervované, sušené a zavažené ovoce a zelenina; (30) káva, čaj, med, sirup z melasy, koření, potravinové doplňky; (31) výrobky zemědělské, zahradnické a lesnické obsažené ve třídě 31; (32) šumivé a jiné nealkoholické nápoje, sirupy a jiné přípravky k přípravě nápojů; (33) alkoholické nápoje.
(511) 3, 5, 29, 30, 31, 32, 33
(210) O-103868

(111) **194725**
(220) 15.09.1995
(151) 24.10.1996
(540)

míza skal

(730) **STAVODĚL Praha, výrobní družstvo stavební**, V Chotejně 1143/3, Praha 10 - Hostivař, 10200, CZ
(510) (3) mýdla, parfumerie, kosmetika, vlasové vody; (5) výrobky lékárnické, veterinářské a hygienické, diabetické přípravky pro léčebné účely; (29) konzervované, sušené a zavažené ovoce a zelenina; (30) káva, čaj, med, sirup z melasy, koření, potravinové doplňky; (31) výrobky zemědělské, zahradnické a lesnické obsažené ve třídě 31; (32) šumivé a jiné nealkoholické nápoje, sirupy a jiné přípravky k přípravě nápojů; (33) alkoholické nápoje.
(511) 3, 5, 29, 30, 31, 32, 33
(210) O-103870

(111) **194726**
(220) 15.09.1995
(151) 24.10.1996
(540)

horský asil balzám

(730) **STAVODĚL Praha, výrobní družstvo stavební**, V Chotejně 1143/3, Praha 10 - Hostivař, 10200, CZ
(510) (3) mýdla, parfumerie, kosmetika, vlasové vody; (5) výrobky lékárnické, veterinářské a hygienické, diabetické přípravky pro léčebné účely; (29) konzervované, sušené a zavažené ovoce a zelenina; (30) káva, čaj, med, sirup z melasy, koření, potravinové doplňky; (31) výrobky zemědělské, zahradnické a lesnické obsažené ve třídě 31; (32) šumivé a jiné nealkoholické nápoje, sirupy a jiné přípravky k přípravě nápojů; (33) alkoholické nápoje.
(511) 3, 5, 29, 30, 31, 32, 33
(210) O-103871

(111) **194727**
(220) 15.09.1995
(151) 24.10.1996
(540)

kořen života

(730) **STAVODĚL Praha, výrobní družstvo stavební**, V Chotejně 1143/3,
Praha 10 - Hostivař, 10200, CZ
(510) (30) čaj, potravinové doplňky; (32) sirupy a jiné přípravky k přípravě
nápojů.
(511) 30, 32
(210) O-103876

(111) **194728**
(220) 15.09.1995
(151) 24.10.1996
(540)

duch země

(730) **STAVODĚL Praha, výrobní družstvo stavební**, V Chotejně 1143/3,
Praha 10 - Hostivař, 10200, CZ
(510) (3) mýdla, parfumerie, kosmetika, vlasové vody; (5) výrobky lékárnické,
veterinářské a hygienické, diabetické přípravky pro léčebné účely; (29)
konzervované, sušené a zavažené ovoce a zelenina; (30) káva, čaj, med,
sirup z melasy, koření, potravinové doplňky; (31) výrobky zemědělské,
zahradnické a lesnické obsažené ve třídě 31; (32) šumivé a jiné
nealkoholické nápoje, sirupy a jiné přípravky k přípravě nápojů; (33)
alkoholické nápoje.
(511) 3, 5, 29, 30, 31, 32, 33
(210) O-103877

(111) **194729**
(220) 15.09.1995
(151) 24.10.1996
(540)

král rostlin

(730) **STAVODĚL Praha, výrobní družstvo stavební**, V Chotejně 1143/3,
Praha 10 - Hostivař, 10200, CZ
(510) (3) mýdla, parfumerie, kosmetika, vlasové vody; (5) výrobky lékárnické,
veterinářské a hygienické, diabetické přípravky pro léčebné účely; (29)
konzervované, sušené a zavažené ovoce a zelenina; (30) káva, čaj, med,
sirup z melasy, koření, potravinové doplňky; (31) výrobky zemědělské,
zahradnické a lesnické obsažené ve třídě 31; (32) šumivé a jiné
nealkoholické nápoje, sirupy a jiné přípravky k přípravě nápojů; (33)
alkoholické nápoje.
(511) 3, 5, 29, 30, 31, 32, 33
(210) O-103878

(111) **194745**
(220) 28.09.1995
(151) 24.10.1996
(540)

stříbrné slzy

(730) **Noana, výrobní družstvo**, V Chotejně 1267/1, Praha 10, 10200, CZ
(510) (3) mýdla, parfumerie, kosmetika, vlasové vody; (5) výrobky lékárnické,
veterinářské a hygienické, diabetické přípravky pro léčebné účely; (29)
konzervované, sušené a zavažené ovoce a zelenina; (30) káva, čaj, med,
sirup z melasy, koření, potravinové doplňky; (31) výrobky zemědělské,
zahradnické a lesnické obsažené ve třídě 31; (32) šumivé a jiné
nealkoholické nápoje, sirupy a jiné přípravky k přípravě nápojů; (33)
alkoholické nápoje.
(511) 3, 5, 29, 30, 31, 32, 33
(210) O-104388

(111) **194746**
(220) 28.09.1995
(151) 24.10.1996
(540)

Mannyon

(730) **Noana, výrobní družstvo**, V Chotejně 1267/1, Praha 10, 10200, CZ
(510) (3) mýdla, parfumerie, kosmetika, vlasové vody; (5) výrobky lékárnické,
veterinářské a hygienické, diabetické přípravky pro léčebné účely; (29)
konzervované, sušené a zavažené ovoce a zelenina; (30) káva, čaj, med,
sirup z melasy, koření, potravinové doplňky; (31) výrobky zemědělské,

zahradnické a lesnické obsažené ve třídě 31; (32) šumivé a jiné
nealkoholické nápoje, sirupy a jiné přípravky k přípravě nápojů; (33)
alkoholické nápoje.
(511) 3, 5, 29, 30, 31, 32, 33
(210) O-104389

(111) **194747**
(220) 28.09.1995
(151) 24.10.1996
(540)

Ggulsam

(730) **Noana, výrobní družstvo**, V Chotejně 1267/1, Praha 10, 10200, CZ
(510) (3) mýdla, parfumerie, kosmetika, vlasové vody; (5) výrobky lékárnické,
veterinářské a hygienické, diabetické přípravky pro léčebné účely; (29)
konzervované, sušené a zavažené ovoce a zelenina; (30) káva, čaj, med,
sirup z melasy, koření, potravinové doplňky; (31) výrobky zemědělské,
zahradnické a lesnické obsažené ve třídě 31; (32) šumivé a jiné
nealkoholické nápoje, sirupy a jiné přípravky k přípravě nápojů; (33)
alkoholické nápoje.
(511) 3, 5, 29, 30, 31, 32, 33
(210) O-104390

(111) **194748**
(220) 28.09.1995
(151) 24.10.1996
(540)

BEYISH

(730) **Noana, výrobní družstvo**, V Chotejně 1267/1, Praha 10, 10200, CZ
(510) (3) mýdla, parfumerie, kosmetika, vlasové vody; (5) výrobky lékárnické,
veterinářské a hygienické, diabetické přípravky pro léčebné účely; (29)
konzervované, sušené a zavažené ovoce a zelenina; (30) káva, čaj, med,
sirup z melasy, koření, potravinové doplňky; (31) výrobky zemědělské,
zahradnické a lesnické obsažené ve třídě 31; (32) šumivé a jiné
nealkoholické nápoje, sirupy a jiné přípravky k přípravě nápojů; (33)
alkoholické nápoje.
(511) 3, 5, 29, 30, 31, 32, 33
(210) O-104391

(111) **194749**
(220) 28.09.1995
(151) 24.10.1996
(540)

SILVER TEARS

(730) **Noana, výrobní družstvo**, V Chotejně 1267/1, Praha 10, 10200, CZ
(510) (3) mýdla, parfumerie, kosmetika, vlasové vody; (5) výrobky lékárnické,
veterinářské a hygienické, diabetické přípravky pro léčebné účely; (29)
konzervované, sušené a zavažené ovoce a zelenina; (30) káva, čaj, med,
sirup z melasy, koření, potravinové doplňky; (31) výrobky zemědělské,
zahradnické a lesnické obsažené ve třídě 31; (32) šumivé a jiné
nealkoholické nápoje, sirupy a jiné přípravky k přípravě nápojů; (33)
alkoholické nápoje.
(511) 3, 5, 29, 30, 31, 32, 33
(210) O-104403

(111) **194849**
(220) 12.04.1996
(151) 25.10.1996
(540)

TOP Q

(730) **BENZINA, s.r.o.**, Na Pankráci 127, Praha 4, 14000, CZ
(740) JUDr. Jarmila Hanyková CSc., Hráského 406, Benešov, 25618
(510) (4) aditivovaný motorový benzin.
(511) 4
(210) O-110260

(111) **194850**
(220) 12.04.1996
(151) 25.10.1996
(540)

DIESEL TOP Q

(730) **BENZINA, s.r.o.**, Na Pankráci 127, Praha 4, 14000, CZ
(740) JUDr. Jarmila Hanyková CSc., Hráského 406, Benešov, 25618
(510) (4) aditivovaná motorová nafta.
(511) 4
(210) O-110261

(111) **195715**
(220) 28.09.1995
(151) 27.11.1996
(540)

INSAMSUL

(730) **Noana, výrobní družstvo**, V Chotejně 1267/1, Praha 10, 10200, CZ
(510) (3) mýdla, parfumerie, kosmetika, vlasové vody (lotions); (5) výrobky lékárnické, veterinářské a hygienické, diabetické přípravky pro léčebné účely; (29) konzervované, sušené a zavažené ovoce a zelenina; (30) káva, čaj, med, sirup z melasy, koření, potravinové doplňky; (31) výrobky zemědělské, zahradnické a lesnické obsažené ve třídě 31; (32) šumivé a jiné nealkoholické nápoje, sirupy a jiné přípravky k přípravě nápojů; (33) alkoholické nápoje.
(511) 3, 5, 29, 30, 31, 32, 33
(210) O-104401

(111) **195731**
(220) 04.10.1995
(151) 27.11.1996
(540)

KAESONG KORYO INSAM

(730) **Noana, výrobní družstvo**, V Chotejně 1267/1, Praha 10, 10200, CZ
(510) (3) mýdla, parfumerie, kosmetika, vlasové vody; (5) výrobky lékárnické, veterinářské a hygienické, diabetické, přípravky pro léčebné účely, potravinové doplňky s léčebným účinkem; (29) konzervované, sušené a vařené ovoce a zelenina; (30) káva, čaj, med, sirup z melasy, koření, potravinové doplňky spadající do tř. 30; (31) výrobky zemědělské, zahradnické a lesnické obsažené ve tř. 31; (32) šumivé a jiné nealkoholické nápoje, sirupy a jiné přípravky k přípravě nápojů; (33) alkoholické nápoje.
(511) 3, 5, 29, 30, 31, 32, 33
(210) O-104632

(111) **195732**
(220) 04.10.1995
(151) 27.11.1996
(540)

KAESONG KORYO GINSENG INDAN

(730) **Noana, výrobní družstvo**, V Chotejně 1267/1, Praha 10, 10200, CZ
(510) (5) výrobky lékárnické, veterinářské a hygienické, diabetické, přípravky pro léčebné účely, potravinové doplňky s léčebným účinkem; (30) káva, čaj, med, sirup z melasy, koření, potravinové doplňky spadající do tř. 30; (32) šumivé a jiné nealkoholické nápoje, sirupy a jiné přípravky k přípravě nápojů; (33) alkoholické nápoje.
(511) 5, 30, 32, 33
(210) O-104635

(111) **195733**
(220) 04.10.1995
(151) 27.11.1996
(540)

KOREA DAESONG CORP.

(730) **Noana, výrobní družstvo**, V Chotejně 1267/1, Praha 10, 10200, CZ
(510) (3) mýdla, parfumerie, kosmetika, vlasové vody; (5) výrobky lékárnické, veterinářské a hygienické, diabetické, přípravky pro léčebné účely, potravinové doplňky s léčebným účinkem; (29) konzervované, sušené a vařené ovoce a zelenina; (30) káva, čaj, med, sirup z melasy, koření, potravinové doplňky spadající do tř. 30; (31) výrobky zemědělské, zahradnické a lesnické obsažené ve tř. 31; (32) šumivé a jiné nealkoholické nápoje, sirupy a jiné přípravky k přípravě nápojů; (33) alkoholické nápoje.
(511) 3, 5, 29, 30, 31, 32, 33
(210) O-104637

(111) **195754**
(220) 13.10.1995
(151) 27.11.1996
(540)



(730) **Atlantis - nadační fond pro alternativní budoucnost**, Dukelská 440/1, Mladá Boleslav, 29301, CZ
(740) Mgr. et Mgr. Miroslava Pavlů, advokátka, Letohradská 755/50, Praha 7, 17000
(510) (6) poutače, reklamní štíty a znaky; (14) jehlice do kravat, manžetové knoflíky, medaile, pamětní mince, pečetní prsteny, řády a vyznamenání, odznaky; (16) diplomy a osvědčení, dopisní papíry a obálky, informační brožury a letáky, knihy, navštívenky a pozvánky, plakáty, nálepky a potisky, pečetidla, razidla a razítka, tiskoviny a tisková periodika, vstupenky; (17) nálepky, reklamní štíty a znaky; (20) reklamní poutače, štíty a znaky; (21) vitráže; (24) korouhve, prapory, standarty a vlajky; (26) jehlice, knoflíky, medaile, nášivky, odznaky, pamětní mince, výšivky, řády a vyznamenání, znaky, odznaky, jehlice do kravat, manžetové knoflíčky.
(511) 6, 14, 16, 17, 20, 21, 24, 26
(210) O-104879

(111) **196490**
(220) 04.10.1995
(151) 03.01.1997
(540)



(730) **Noana, výrobní družstvo**, V Chotejně 1267/1, Praha 10, 10200, CZ
(510) (3) mýdla, parfumerie, kosmetika, vlasové vody; (5) výrobky lékárnické, veterinářské a hygienické, diabetické, přípravky pro léčebné účely, potravinové doplňky s léčebným účinkem; (29) konzervované, sušené a vařené ovoce a zelenina; (30) káva, čaj, med, sirup z melasy, koření, potravinové doplňky spadající do tř. 30; (31) výrobky zemědělské, zahradnické a lesnické obsažené ve tř. 31; (32) šumivé a jiné nealkoholické nápoje, sirupy a jiné přípravky k přípravě nápojů; (33) alkoholické nápoje.
(511) 3, 5, 29, 30, 31, 32, 33
(210) O-104636

(111) **196542**
(220) 21.11.1995
(151) 03.01.1997
(540)

GIGANT

(730) **ELKJOP ASA**, Luhrtoppen 2, Lorenskog, NO
(740) **PATENTSERVIS Praha a.s.**, Na Podkovce 281/10, Praha 4, 14700
(510) (9) přístroje pro záznam, přenos nebo reprodukci zvuku či obrazu, magnetofony, CD přehrávače, televizní přístroje, zesilovače, přehrávače gramofonových desek, rádiové přístroje, autorádia, videa, záznamníky adres; (11) přístroje pro osvětlování, topení, výrobu páry, vaření, chlazení, sušení a ventilaci.
(511) 9, 11
(210) O-106115

(111) **197053**
(220) 04.10.1995
(151) 31.01.1997
(540)

개성 고려인삼인단

(730) **Noana, výrobní družstvo**, V Chotejně 1267/1, Praha 10, 10200, CZ
(510) (5) výrobky lékárnické, veterinářské a hygienické, diabetické, přípravky pro léčebné účely, potravinové doplňky s léčebným účinkem; (30) káva, čaj, med, sirup z melasy, koření, potravinové doplňky spadající do tř. 30; (32) šumivé a jiné nealkoholické nápoje, sirupy a jiné přípravky k přípravě nápojů; (33) alkoholické nápoje.
(511) 5, 30, 32, 33
(210) O-104634

(111) **197934**
(220) 28.09.1995
(151) 26.02.1997
(540)

Kyongokko

(730) **Noana, výrobní družstvo**, V Chotejně 1267/1, Praha 10, 10200, CZ
(510) (3) mýdla, parfumerie, kosmetika, vlasové vody; (5) výrobky lékárnické, veterinářské a hygienické, diabetické přípravky pro léčebné účely; (29) konzervované, sušené a zavařené ovoce a zelenina; (30) káva, čaj, med, sirup z melasy, koření, potravinové doplňky; (31) výrobky zemědělské, zahradnické a lesnické obsažené ve třídě 31; (32) šumivé a jiné nealkoholické nápoje, sirupy a jiné přípravky k přípravě nápojů; (33) alkoholické nápoje.
(511) 3, 5, 29, 30, 31, 32, 33
(210) O-104392

(111) **197935**
(220) 28.09.1995
(151) 26.02.1997
(540)

Changsu

(730) **Noana, výrobní družstvo**, V Chotejně 1267/1, Praha 10, 10200, CZ
(510) (3) mýdla, parfumerie, kosmetika, vlasové vody; (5) výrobky lékárnické, veterinářské a hygienické, diabetické přípravky pro léčebné účely; (29) konzervované, sušené a zavařené ovoce a zelenina; (30) káva, čaj, med, sirup z melasy, koření, potravinové doplňky; (31) výrobky zemědělské, zahradnické a lesnické obsažené ve třídě 31; (32) šumivé a jiné nealkoholické nápoje, sirupy a jiné přípravky k přípravě nápojů; (33) alkoholické nápoje.
(511) 3, 5, 29, 30, 31, 32, 33
(210) O-104393

(111) **197936**
(220) 28.09.1995
(151) 26.02.1997
(540)

Sipjondaebohan

(730) **STAVODĚL Praha, výrobní družstvo stavební**, V Chotejně 1143/3, Praha 10 - Hostivař, 10200, CZ
(510) (3) mýdla, parfumerie, kosmetika, vlasové vody; (5) výrobky lékárnické, veterinářské a hygienické, diabetické přípravky pro léčebné účely; (29) konzervované, sušené a zavařené ovoce a zelenina; (30) káva, čaj, med, sirup z melasy, koření, potravinové doplňky; (31) výrobky zemědělské, zahradnické a lesnické obsažené ve třídě 31; (32) šumivé a jiné nealkoholické nápoje, sirupy a jiné přípravky k přípravě nápojů; (33) alkoholické nápoje.
(511) 3, 5, 29, 30, 31, 32, 33
(210) O-104394

(111) **197937**
(220) 28.09.1995
(151) 26.02.1997
(540)

Kyongokhwan

(730) **Noana, výrobní družstvo**, V Chotejně 1267/1, Praha 10, 10200, CZ
(510) (3) mýdla, parfumerie, kosmetika, vlasové vody; (5) výrobky lékárnické, veterinářské a hygienické, diabetické přípravky pro léčebné účely; (29) konzervované, sušené a zavařené ovoce a zelenina; (30) káva, čaj, med, sirup z melasy, koření, potravinové doplňky; (31) výrobky zemědělské, zahradnické a lesnické obsažené ve třídě 31; (32) šumivé a jiné nealkoholické nápoje, sirupy a jiné přípravky k přípravě nápojů; (33) alkoholické nápoje.
(511) 3, 5, 29, 30, 31, 32, 33
(210) O-104395

(111) **197938**
(220) 28.09.1995
(151) 26.02.1997
(540)

Uhwangchongsimhwan

(730) **Noana, výrobní družstvo**, V Chotejně 1267/1, Praha 10, 10200, CZ
(510) (3) mýdla, parfumerie, kosmetika, vlasové vody; (5) výrobky lékárnické, veterinářské a hygienické, diabetické přípravky pro léčebné účely; (29) konzervované, sušené a zavažené ovoce a zelenina; (30) káva, čaj, med, sirup z melasy, koření, potravinové doplňky; (31) výrobky zemědělské, zahradnické a lesnické obsažené ve třídě 31; (32) šumivé a jiné nealkoholické nápoje, sirupy a jiné přípravky k přípravě nápojů; (33) alkoholické nápoje.
(511) 3, 5, 29, 30, 31, 32, 33
(210) O-104396

(111) **197939**
(220) 28.09.1995
(151) 26.02.1997
(540)

Rokthaego

(730) **Noana, výrobní družstvo**, V Chotejně 1267/1, Praha 10, 10200, CZ
(510) (3) mýdla, parfumerie, kosmetika, vlasové vody; (5) výrobky lékárnické, veterinářské a hygienické, diabetické přípravky pro léčebné účely; (29) konzervované, sušené a zavažené ovoce a zelenina; (30) káva, čaj, med, sirup z melasy, koření, potravinové doplňky; (31) výrobky zemědělské, zahradnické a lesnické obsažené ve třídě 31; (32) šumivé a jiné nealkoholické nápoje, sirupy a jiné přípravky k přípravě nápojů; (33) alkoholické nápoje.
(511) 3, 5, 29, 30, 31, 32, 33
(210) O-104397

(111) **197940**
(220) 28.09.1995
(151) 26.02.1997
(540)

WONHYONGKULSAM

(730) **Noana, výrobní družstvo**, V Chotejně 1267/1, Praha 10, 10200, CZ
(510) (3) mýdla, parfumerie, kosmetika, vlasové vody; (5) výrobky lékárnické, veterinářské a hygienické, diabetické přípravky pro léčebné účely; (29) konzervované, sušené a zavažené ovoce a zelenina; (30) káva, čaj, med, sirup z melasy, koření, potravinové doplňky; (31) výrobky zemědělské, zahradnické a lesnické obsažené ve třídě 31; (32) šumivé a jiné nealkoholické nápoje, sirupy a jiné přípravky k přípravě nápojů; (33) alkoholické nápoje.
(511) 3, 5, 29, 30, 31, 32, 33
(210) O-104398

(111) **197941**
(220) 28.09.1995
(151) 26.02.1997
(540)

Jonrokhwan

(730) **Noana, výrobní družstvo**, V Chotejně 1267/1, Praha 10, 10200, CZ
(510) (3) mýdla, parfumerie, kosmetika, vlasové vody; (5) výrobky lékárnické, veterinářské a hygienické, diabetické přípravky pro léčebné účely; (29) konzervované, sušené a zavažené ovoce a zelenina; (30) káva, čaj, med, sirup z melasy, koření, potravinové doplňky; (31) výrobky zemědělské, zahradnické a lesnické obsažené ve třídě 31; (32) šumivé a jiné nealkoholické nápoje, sirupy a jiné přípravky k přípravě nápojů; (33) alkoholické nápoje.
(511) 3, 5, 29, 30, 31, 32, 33
(210) O-104399

(111) **198800**
(220) 15.09.1995
(151) 28.03.1997
(540)

INSAM WINE

(730) **STAVODĚL Praha, výrobní družstvo stavební**, V Chotejně 1143/3, Praha 10 - Hostivař, 10200, CZ
(510) (5) výrobky lékárenské; (33) alkoholické nápoje.

(511) 5, 33
(210) O-103867

(111) **199639**
(220) 04.09.1995
(151) 29.04.1997
(540)

SYNULOX

(730) **Zoetis Services LLC**, 100 Campus Drive, Florham Park, 07932, NJ, US
(740) **KOREJZOVÁ & SPOL., v.o.s., JUDr. Petra Korejzová**, Korunní 810/104 E, Praha 10, 10100
(510) (5) veterinářské přípravky a substance.
(511) 5
(210) O-103428

(111) **199671**
(220) 15.09.1995
(151) 29.04.1997
(540)

INSAM KING

(730) **STAVODĚL Praha, výrobní družstvo stavební**, V Chotejně 1143/3, Praha 10 - Hostivař, 10200, CZ
(510) (3) mýdla, parfumerie, kosmetika, vlasové vody; (5) výrobky lékárnické, veterinářské a hygienické, diabetické přípravky pro léčebné účely; (29) konzervované, sušené a zavažené ovoce a zelenina; (30) káva, čaj, med, sirup z melasy, koření, potravinové doplňky; (31) výrobky zemědělské, zahradnické a lesnické obsažené ve třídě 31; (32) šumivé a jiné nealkoholické nápoje, sirupy a jiné přípravky k přípravě nápojů; (33) alkoholické nápoje.
(511) 3, 5, 29, 30, 31, 32, 33
(210) O-103872

(111) **199672**
(220) 15.09.1995
(151) 29.04.1997
(540)

INSAM ELIXIR

(730) **STAVODĚL Praha, výrobní družstvo stavební**, V Chotejně 1143/3, Praha 10 - Hostivař, 10200, CZ
(510) (3) mýdla, parfumerie, kosmetika, vlasové vody; (5) výrobky lékárnické, veterinářské a hygienické, diabetické přípravky pro léčebné účely; (29) konzervované, sušené a zavažené ovoce a zelenina; (30) káva, čaj, med, sirup z melasy, koření, potravinové doplňky; (31) výrobky zemědělské, zahradnické a lesnické obsažené ve třídě 31; (32) šumivé a jiné nealkoholické nápoje, sirupy a jiné přípravky k přípravě nápojů; (33) alkoholické nápoje.
(511) 3, 5, 29, 30, 31, 32, 33
(210) O-103873

(111) **199673**
(220) 15.09.1995
(151) 29.04.1997
(540)

INSAM balls

(730) **STAVODĚL Praha, výrobní družstvo stavební**, V Chotejně 1143/3, Praha 10 - Hostivař, 10200, CZ
(510) (3) mýdla, parfumerie, kosmetika, vlasové vody; (5) výrobky lékárnické, veterinářské a hygienické, diabetické přípravky pro léčebné účely; (29) konzervované, sušené a zavažené ovoce a zelenina; (30) káva, čaj, med, sirup z melasy, koření, potravinové doplňky; (31) výrobky zemědělské, zahradnické a lesnické obsažené ve třídě 31; (32) šumivé a jiné nealkoholické nápoje, sirupy a jiné přípravky k přípravě nápojů; (33) alkoholické nápoje.
(511) 3, 5, 29, 30, 31, 32, 33
(210) O-103875

(111) **199700**
(220) 03.10.1995
(151) 29.04.1997
(540)



(730) **SATCHI SINGAPORE PTE LTD**, 66/68, South Bridge Road, Singapore 058696/8, SG
(740) KANIA, SEDLÁK, SMOLA Patentová a známková kancelář, Ing. František Kania, Mendlovo nám. 1a, Brno, 60300
(510) (18) kůže a náhražky, výrobky z kůže a náhražek, kufry, zavazadla, tašky, školní brašny, váčky, tobolky, ruksaky, náprsní tašky, peněženky, klíčenky, obaly, deštníky, slunečníky, hole, biče, sedlářské výrobky; (25) oděvy, obuv, kloboučnické zboží.
(511) 18, 25
(210) O-104557

(111) **199701**
(220) 03.10.1995
(151) 29.04.1997
(540)



(730) **SATCHI SINGAPORE PTE LTD**, 66/68, South Bridge Road, Singapore 058696/8, SG
(740) KANIA, SEDLÁK, SMOLA Patentová a známková kancelář, Ing. František Kania, Mendlovo nám. 1a, Brno, 60300
(510) (18) kůže a náhražky, výrobky z kůže a náhražek, kufry, zavazadla, tašky, školní brašny, váčky, tobolky, ruksaky, náprsní tašky, peněženky, klíčenky, obaly, deštníky, slunečníky, hole, biče, sedlářské výrobky; (25) oděvy, obuv, kloboučnické zboží.
(511) 18, 25
(210) O-104558

(111) **199723**
(220) 23.10.1995
(151) 29.04.1997
(540)



(730) **ATYPO, spol. s r.o.**, Korunní 860, Praha 2 - Vinohrady, 12000, CZ
(510) (35) reklamní a propagační činnost; (41) nakladatelství a vydavatelství.
(511) 35, 41
(210) O-105097

(111) **199908**
(220) 22.02.1996
(151) 29.04.1997
(540)

FENNER

(730) **J.H. Fenner & Co. Limited**, Hesslewood Country Office Park, Ferriby Road, Hessle, East Yorkshire, GB
(740) Čermák, Hořejš, Vrba - advokátní a patentová kancelář, JUDr. Čermák Karel, Národní 32, Praha 1, 11000
(510) (7) hnací soukolí a hnací řemenové převody, pásy, dopravní pásy, pohonné mechanismy, vložky, kladky, razníky, řetězy, řetězová spřáhla, ložiskové jednotky, převodovky, reduktory rychlosti přístroje a spojky proměnlivých rychlostí, brzdy, protizpětné jednotky, všechny součásti výše uvedených přístrojů nebo součástí pro použití s uvedenými přístroji, motory, s výjimkou pozemních vozidel, ovladače motorů.
(511) 7
(210) O-108781

(111) **200382**
(220) 17.10.1995
(151) 26.05.1997
(540)



(730) **EKO - HUM, spol. s r.o.**, Přemyslovců 60, Opava, 74707, CZ
(740) Ing. Iva Rylková, Polská 1525, Ostrava - Poruba, 70800
(510) (1) hnojiva všeho druhu, živné soli pro rostliny; (31) krmiva všeho druhu; (40) zpracovávání organických odpadů živočišného i rostlinného původu.
(511) 1, 31, 40
(210) O-104955

(111) **200383**
(220) 17.10.1995
(151) 26.05.1997
(540)

EKO-HUM

(730) **EKO - HUM, spol. s r.o.**, Přemyslovců 60, Opava, 74707, CZ
(740) Ing. Iva Rylková, Polská 1525, Ostrava - Poruba, 70800
(510) (1) hnojiva všeho druhu, živné soli pro rostliny; (31) krmiva všeho druhu; (40) zpracovávání organických odpadů živočišného i rostlinného původu.
(511) 1, 31, 40
(210) O-104956

(111) **200472**
(220) 28.11.1995
(151) 26.05.1997
(540)



(730) **Greif Karel Ing.**, Kubíkova 12, Praha 8 Kobylisy, 18200, CZ
(740) JUDr. Aleš Zábrš, advokát a patentový zástupce, Na Beránce 2, Praha 6, 16000
(510) (6) tlumiče hluku všeho druhu; (16) obrazy, umělecké předměty, malby, plakáty, tiskoviny; (17) akustické izolace; (31) zemědělské výrobky, živá zvířata, krmiva pro dobytek, čerstvé ovoce a zelenina; (35) inzertní, reklamní a propagační činnost.
(511) 6, 16, 17, 31, 35
(210) O-106403

(111) **201215**
(220) 27.10.1995
(151) 26.06.1997
(540)



(730) **STAVODĚL Praha, výrobní družstvo stavební**, V Chotejně 1143/3, Praha 10 - Hostivař, 10200, CZ
(510) (2) přírodní pryskyřice v surovém stavu; (3) mýdla, parfumerie, kosmetika, vlasové vody (lotions); (5) výrobky lékárnické, veterinářské a hygienické, diabetické přípravky pro léčebné účely, potravinové doplňky; (16) tiskárenské výrobky; (19) nekovové pomníky; (29) konzervované, sušené a zavažené ovoce a zelenina; (30) káva, čaj, med, sirup z melasy, koření, potravinové doplňky; (31) výrobky zemědělské, zahradnické a lesnické obsažené ve tř. 31; (32) šumivé a jiné nealkoholické nápoje, sirupy a jiné přípravky k přípravě nápojů; (33) alkoholické nápoje; (35) propagační činnost, reklamní agentura; (37) stavebnictví; (39) doprava, služby cestovní kanceláře; (42) dočasný nocleh, léčebná, hygienická a kosmetická péče.

(511) 2, 3, 5, 16, 19, 29, 30, 31, 32, 33, 35, 37, 39, 42
(210) O-105320

(111) **201928**
(220) 15.09.1995
(151) 28.07.1997
(540)

GINSENG ELIXIR

(730) **STAVODĚL Praha, výrobní družstvo stavební**, V Chotejně 1143/3, Praha 10 - Hostivař, 10200, CZ
(510) (3) mýdla, parfumerie, kosmetika, vlasové vody /lotions/; (5) výrobky lékárnické a veterinářské, výrobky hygienické s výjimkou zubních past pro osobní hygienu, diabetické přípravky pro léčebné účely a potravinové doplňky; (29) konzervované, sušené a zavažené ovoce a zelenina; (30) čaj, med, sirup z melasy, koření, potravinové doplňky; (31) výrobky zemědělské, zahradnické a lesnické obsažené ve třídě 31; (32) šumivé a jiné nealkoholické nápoje, sirupy a jiné přípravky k přípravě nápojů; (33) alkoholické nápoje.
(511) 3, 5, 29, 30, 31, 32, 33
(210) O-103874

(111) **202751**
(220) 15.09.1995
(151) 26.08.1997
(540)

INSAM SPIRIT

(730) **STAVODĚL Praha, výrobní družstvo stavební**, V Chotejně 1143/3, Praha 10 - Hostivař, 10200, CZ
(510) (3) výrobky voňavkářské a kosmetické; (5) lékárnické a diabetické přípravky zejména ženšenové léčivé přípravky, a potravinové doplňky s léčivými účinky; (29) konzervované, sušené a zavažené ovoce a zelenina, potravinové doplňky pro výživu nebo jako přísady pro výživu zejména posilující potravinové doplňky, výživné extrakty a rostlinné výtažky ze ženšenu; (30) káva, čaj, med, sirup z melasy, koření; (31) poživatelné kořeny, výrobky lesnické a zemědělské charakteru potravin a poživatin s posilujícím účinkem; (32) šumivé a jiné nealkoholické nápoje, přípravky k výrobě nápojů; (33) alkoholické nápoje.
(511) 3, 5, 29, 30, 31, 32, 33
(210) O-103879

(111) **202752**
(220) 15.09.1995
(151) 26.08.1997
(540)

ženšenový životabudič

(730) **Noana, výrobní družstvo**, V Chotejně 1267/1, Praha 10, 10200, CZ
(510) (5) lékárnické a diabetické přípravky pro léčebné účely zejména ženšenové přípravky a potravinové doplňky ze ženšenu s léčebným účinkem; (29) potravinové doplňky pro výživu nebo jako přísady pro výživu zejména posilující potravinové doplňky, výživné extrakty a rostlinné výtažky ze ženšenu.
(511) 5, 29
(210) O-103882

(111) **202753**
(220) 15.09.1995
(151) 26.08.1997
(540)

ženšenové kuličky

(730) **Noana, výrobní družstvo**, V Chotejně 1267/1, Praha 10, 10200, CZ
(510) (5) lékárnické a diabetické přípravky pro léčebné účely zejména ženšenové přípravky a potravinové doplňky ze ženšenu s léčebným účinkem; (29) potravinové doplňky pro výživu nebo jako přísady pro výživu zejména posilující potravinové doplňky, výživné extrakty a rostlinné výtažky ze ženšenu.
(511) 5, 29
(210) O-103883

(111) **202754**
(220) 15.09.1995
(151) 26.08.1997
(540)

EXTRACTUM MUMIYO

(730) **Dr. DROZEN - DOZ, s.r.o.**, V Chotejně 1267/1, Praha 10, 10200, CZ
(510) (5) lékárnické přípravky zejména přípravky a potravinové doplňky z mumia s léčebným a posilujícím účinkem; (30) potravinové doplňky a přísady k výživě zejména z mumia; (32) šumivé a jiné nealkoholické nápoje, přípravky k přípravě nápojů; (33) alkoholické nápoje.
(511) 5, 30, 32, 33
(210) O-103886

(111) **202755**
(220) 15.09.1995
(151) 26.08.1997
(540)

RED GINSENG POWDER

(730) **STAVODĚL Praha, výrobní družstvo stavební**, V Chotejně 1143/3, Praha 10 - Hostivař, 10200, CZ
(510) (5) lékárnické a diabetické přípravky zejména ženšenové léčivé přípravky, a potravinové doplňky s léčivými účinky; (29) konzervované, sušené a zavažené ovoce a zelenina, potravinové doplňky pro výživu nebo jako přísady pro výživu zejména posilující potravinové doplňky, výživné extrakty a rostlinné výtažky ze ženšenu; (30) káva, čaj, med, sirup z melasy, koření; (31) poživatelné kořeny, výrobky lesnické a zemědělské charakteru potravin a poživatin s posilujícím účinkem; (32) šumivé a jiné nealkoholické nápoje, přípravky k výrobě nápojů; (33) alkoholické nápoje.
(511) 5, 29, 30, 31, 32, 33
(210) O-103887

(111) **202756**
(220) 15.09.1995
(151) 26.08.1997
(540)

INSAMJONGAEK

(730) **STAVODĚL Praha, výrobní družstvo stavební**, V Chotejně 1143/3, Praha 10 - Hostivař, 10200, CZ
(510) (5) lékárnické a diabetické přípravky zejména ženšenové léčivé přípravky, a potravinové doplňky s léčivými účinky; (29) konzervované, sušené a zavažené ovoce a zelenina, potravinové doplňky pro výživu nebo jako přísady pro výživu zejména posilující potravinové doplňky, výživné extrakty a rostlinné výtažky ze ženšenu; (30) káva, čaj, med, sirup z melasy, koření; (31) poživatelné kořeny, výrobky lesnické a zemědělské charakteru potravin a poživatin s posilujícím účinkem; (32) šumivé a jiné nealkoholické nápoje, přípravky k výrobě nápojů; (33) alkoholické nápoje.
(511) 5, 29, 30, 31, 32, 33
(210) O-103888

(111) **202757**
(220) 15.09.1995
(151) 26.08.1997
(540)

INSAMTANG

(730) **STAVODĚL Praha, výrobní družstvo stavební**, V Chotejně 1143/3, Praha 10 - Hostivař, 10200, CZ
(510) (5) lékárnické a diabetické přípravky zejména ženšenové léčivé přípravky, a potravinové doplňky s léčivými účinky; (29) konzervované, sušené a zavažené ovoce a zelenina, potravinové doplňky pro výživu nebo jako přísady pro výživu zejména posilující potravinové doplňky, výživné extrakty a rostlinné výtažky ze ženšenu; (30) káva, čaj, med, sirup z melasy, koření; (31) poživatelné kořeny, výrobky lesnické a zemědělské charakteru potravin a poživatin s posilujícím účinkem; (32) šumivé a jiné nealkoholické nápoje, přípravky k výrobě nápojů; (33) alkoholické nápoje.
(511) 5, 29, 30, 31, 32, 33
(210) O-103889

(111) **202758**
(220) 15.09.1995
(151) 26.08.1997
(540)

INSAM TEA

(730) **Dr. DROZEN - DOZ, s.r.o.**, V Chotejně 1267/1, Praha 10, 10200, CZ
(510) (5) čaj s léčebným účinkem; (30) čaj a nápoje s čajem.
(511) 5, 30
(210) O-103890

(111) **202802**
(220) 13.10.1995
(151) 26.08.1997
(540)

Atlantis - nadace pro alternativní budoucnost

(730) **Atlantis - nadační fond pro alternativní budoucnost**, Dukelská 440/1, Mladá Boleslav, 29301, CZ
(740) Mgr. et Mgr. Miroslava Pavlů, advokátka, Letohradská 755/50, Praha 7, 17000
(510) (6) poutače, reklamní štíty a znaky; (14) medaile, pamětní mince, pečetní prsteny, řády a vyznamenání; (16) pečetidla, razidla a razítka; (17) nálepky, reklamní štíty a znaky; (20) reklamní poutače, štíty a znaky; (21) vitráže; (24) korouhve, prapory, standarty a vlajky; (26) medaile, nášivky, odznaky, pamětní mince, výšivky, řády a vyznamenání, znaky.
(511) 6, 14, 16, 17, 20, 21, 24, 26
(210) O-104880

(111) **203211**
(220) 27.06.1996
(151) 26.08.1997
(540)

GREIF

(730) **Greif Karel Ing.**, Kubíkova 12, Praha 8 Kobylisy, 18200, CZ
(740) JUDr. Aleš Zábřeh, advokát a patentový zástupce, Na Beránce 2, Praha 6, 16000
(510) (6) tlumiče hluku všeho druhu kovové; (16) obrazy, umělecké předměty z papíru, malby, plakáty, tiskoviny; (17) akustické izolace; (31) zemědělské výrobky, živá zvířata, krmiva pro dobytek, čerstvé ovoce a zelenina; (35) inzertní, reklamní a propagační činnost.
(511) 6, 16, 17, 31, 35
(210) O-112568

(111) **203499**
(220) 15.09.1995
(151) 23.09.1997
(540)

INSAM cream

(730) **Noana, výrobní družstvo**, V Chotejně 1267/1, Praha 10, 10200, CZ
(510) (3) výrobky voňavkářské a kosmetické; (5) ženšenové léčivé kosmetické přípravky.
(511) 3, 5
(210) O-103881

(111) **203541**
(220) 31.10.1995
(151) 23.09.1997
(540)



(730) **EDISON CZ, spol. s r. o.**, Vídeňská 635/8, Olomouc, 77900, CZ
(740) Ing. Petr Soukup, patentový a známkový zástupce, Vídeňská 8, Olomouc, 77200
(510) (9) elektroinstalační materiál, např. konektory, spínače, patice, kabely, transformátory; (11) osvětlovací tělesa, zejména halogenové lampy, bodová svítidla, rampová svítidla, včetně žárovek a výbojek; (35) zprostředkovatelská činnost v oblasti obchodu, zejména s osvětlovacími tělesy a elektroinstalač. materiálem.
(511) 9, 11, 35
(210) O-105389

(111) **203945**
(220) 25.06.1996
(151) 23.09.1997
(540)



(730) **Barrandov Studio a.s.**, Kříženeckého nám. 322/5, Praha 5, 15200, CZ
(510) (35) reklamní a inzertní činnost; (36) pronájem nemovitostí a služby s tím spojené, realitní služby; (37) provádění inženýrských staveb, včetně technické vybavenosti sídlišť, provádění bytových a občanských staveb, služby opravářské; (39) pronájem motorových vozidel a speciálního zařízení, odstavných ploch.
(511) 35, 36, 37, 39
(210) O-112418

(111) **203946**
(220) 25.06.1996
(151) 23.09.1997
(540)



(730) **Barrandov Studio a.s.**, Kříženeckého nám. 322/5, Praha 5, 15200, CZ
(510) (9) nosiče zvukových a zvukově obrazových záznamů, zvukové a optické disky, zařízení pro záznam, přenos a reprodukci zvuku nebo obrazu, přístroje pro zpracování informací, obrazu a zvuku; (16) papír a výrobky z papíru, kartonážní výrobky, tiskoviny, časopisy, periodika, knihy, fotografie; (35) inzertní a reklamní činnost, reklama prostřednictvím rozhlasu, televize, filmu, rozhlašování na veřejnosti prostřednictvím rozhlasových, televizních a filmových prostředků, týkající se všech druhů výrobků nebo služeb, distribuce prospektů, reklamních materiálů a vzorků, agenturní činnost v audiovizuální oblasti; (36) pronájem nemovitostí a služby s tím spojené; (38) přenos zpráv a obrazového materiálu pomocí počítačové techniky; (41) výchovná a zábavní činnost, organizace pořadů k rozptýlení, zábavě a výchově jednotlivců, pořádání výstav a společenských akcí, vydavatelská činnost, provozování kin, tvorba a výroba audiovizuálních děl, vč. literární přípravy, technického provádění a zpracování, půjčování nosičů magnetických, optických a jiných záznamů, zejm. zvukových a optických kazet a disků.
(511) 9, 16, 35, 36, 38, 41
(210) O-112419

(111) **203947**
(220) 25.06.1996
(151) 23.09.1997
(540)



(730) **Barrandov Studio a.s.**, Kříženeckého nám. 322/5, Praha 5, 15200, CZ
(510) (6) kovové výrobky a kovové konstrukce; (9) filmové promítací přístroje, kamerová technika, nenahrané nosiče zvukových a zvukově obrazových záznamů, nahrané zvukové a zvukově obrazové záznamy; (18) výrobky z kůže; (19) kulisy; (25) oděvy, obuv, kloboučnictví; (35) reklamní činnost, automatizované zpracování dat, obchodní zastoupení firem činných v audiovizu; (37) truhlářství, tesařství, štukatérství, vodoinstalatérství, elektroinstalatérství, revize elektrických zařízení, opravy kamerové a osvětlovací techniky, opravy obuvi, oděvů, kostýmů, nábytku, kožených a sedlářských výrobků; (39) pronájem motorových vozidel, distribuce; (40) laboratorní zpracování filmů všech formátů a fotografického materiálu, kovoobrábění, krejčovství, sedlářství, výroba dekorací; (41) filmová produkce, tvorba hraných a jiných dlouhometrážních a krátkometrážních audiovizuálních děl, včetně literární přípravy, půjčování nahraných zvukových a zvukově obrazových záznamů, provozování filmových ateliérů, pronájem technického zařízení souvisejícího s výrobou audiovizuálních záznamů, poradenská činnost v oblasti multimediální tvorby, školicí činnost v oblasti bezpečnosti práce, požární ochrany a v oblasti audiovizu.

(511) 6, 9, 18, 19, 25, 35, 37, 39, 40, 41
(210) O-112422

(111) **203948**
(220) 25.06.1996
(151) 23.09.1997
(540)



- (730) **Barrandov Studio a.s.**, Kříženeckého nám. 322/5, Praha 5, 15200, CZ
(510) (6) kovové výrobky a kovové konstrukce; (9) filmové promítací přístroje, kamerová technika, nenahrané nosiče zvukových a zvukově obrazových záznamů, nahrané zvukové a zvukově obrazové záznamy; (18) výrobky z kůže; (19) kulisy; (25) oděvy, obuv, kloboučnictví; (35) reklamní činnost, automatizované zpracování dat, obchodní zastoupení firem činných v audiovizu; (37) truhlářství, tesařství, štukatérství, vodoinstalatérství, elektroinstalatérství, revize elektrických zařízení, opravy kamerové a osvětlovací techniky, opravy obuvi, oděvů, kostýmů, nábytku, kožených a sedlářských výrobků; (39) pronájem motorových vozidel, distribuce; (40) laboratorní zpracování filmů všech formátů a fotografického materiálu, kovoobrábění, krejčovství, sedlářství, výroba dekorací; (41) filmová produkce, tvorba hraných a jiných dlouhometrážních a krátkometrážních audiovizuálních děl, včetně literární přípravy, půjčování nahraných zvukových a zvukově obrazových záznamů, provozování filmových ateliérů, pronájem technického zařízení souvisejícího s výrobou audiovizuálních záznamů, poradenská činnost v oblasti multimediální tvorby, školící činnost v oblasti bezpečnosti práce, požární ochrany a v oblasti audiovizu.
(511) 6, 9, 18, 19, 25, 35, 37, 39, 40, 41
(210) O-112423

(111) **205340**
(220) 19.09.1995
(151) 21.11.1997
(540)

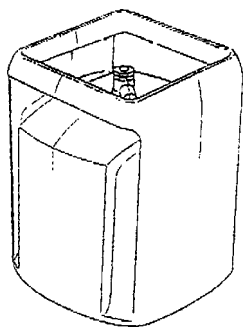

- (730) **Shell Brands International AG**, Baarermatte, Baar, CH
(740) Společná advokátní kancelář Všecka Zelený Švorčík Kalenský a partneři, JUDr. Pavel Zelený, Hálkova 2, Praha 2, 12000
(510) (4) plyn k osvětlování, vytápění, vaření, chlazení, sušení, ventilaci, plynné pohonné hmoty v tekutém stavu nebo ne; (6) kovové zásobníky a nádoby na uložení a dopravu tekutých paliv pod tlakem, kovové láhve na plynné palivo v tekutém stavu nebo ne; (37) montáž, oprava a údržba osvětlovacích zařízení, topných, chladicích, sušících, varných a ventilačních systémů.

(511) 4, 6, 37
(210) O-103995

(111) **205664**
(220) 12.06.1996
(151) 21.11.1997
(540)

HYDROCOM

- (730) **HYDROCOM, spol. s r.o.**, Kolískova 11, Brno, 60200, CZ
(740) Ing. Dohnal Jiří, patentový zástupce, Nedbalova 29, Brno, 62300
(510) (6) obecné kovy v surovém a polozpracovaném stavu a jejich slitiny, zámečnické výrobky, kovové nádoby, nádrže a tanky všech velikostí na kapaliny a plyny, tlakové i beztlakové, kovové roury a hadice, kovové potrubní rozvody, kovové konstrukce, šrouby a ostatní spojovací materiál kovový, jiné kovové výrobky, které nejsou obsaženy v jiných třídách; (7) stroje s mechanickým pohonem, zejména v oboru hydromechaniky a termodynamiky, elektrické stroje točivé, jejich součásti a příslušenství, obráběcí stroje, motory (s výjimkou motoru pro vozidla), spojky, stroje, motory (s výjimkou motoru pro vozidla), spojky, soukolí, zejména v provedení orbitálních převodovek ve tvaru hydrokol, hnací řemeny, maznice; (9) přístroje a zařízení kontrolní, měřicí, řídicí a regulační techniky; (11) zařízení pro rozvod kapalin i plynů včetně pro rozvod vody, jejich součásti a příslušenství včetně beztlakových i tlakových filtrů a ventilů tlakových, redukčních, přepouštěcích, škrticích, jednosměrných i logických; (42) konstruktérská a projekční činnost v uvedených oborech, zejména v oblasti strojů s mechanickým pohonem v oboru hydromechaniky nebo termodynamiky včetně v provedení elektrohydraulických agregátů, poradenské služby v této oblasti, inženýrsko-technické a právní průzkumy, technické poradenství a vypracování posudků, obstaravatelská a zprostředkovatelská činnost v této oblasti.
(511) 6, 7, 9, 11, 42
(210) O-112072

(111) **206053**
(220) 11.08.1995
(151) 30.12.1997
(540)

AGAMA

- (730) **AGAMA, POLY-GRAFICKÝ ATELIÉR, s. r. o.**, Na Výši 4, Praha 5, 15000, CZ
(740) UNIPATENT, Mgr. Jiří Macek, Sázavská 16, Praha 2 - Vinohrady, 12000
(510) (1) chemické výrobky: pro průmyslové a vědecké účely, pro fotografii, zemědělství, zahradnictví, lesnictví, umělé pryskyřice, plastické hmoty v surovém stavu (v prášku, pastách, v tekutém stavu), půdní hnojiva přírodní a umělá, prostředky: hasicí, pro kalení, pro svařování, pro konzervaci potravin, třísloviny, průmyslová pojidla, prostředky k čištění sporáků, alkalické a alkalickozemité kovy, bauxit, fotografické materiály; (9) mechanické přístroje a nástroje k vážení a měření, signální píšťaly, mechanické automaty uváděné v činnost vhozením mince nebo známky, mechanické zapisovací pokladny, hasicí přístroje, speciální pouzdra pro přístroje a nástroje, elektrotermické nástroje: ruční elektrické svářečky, elektrické žehličky, elektrické zapalovače, zařízení pro domácí účely určená k čištění: vysavače prachu, leštiče parket, nahrané videokazety a jiné nahrané nosiče dat; (16) papír a výrobky z papíru, lepenky na kartonážní výrobky, tiskoviny, časopisy, periodika, knihy, výrobky knihařské, fotografie, psací potřeby, kancelářská lepidla, potřeby pro umělce, štetce, psací stroje, kancelářské potřeby kromě nábytku, učební a školní potřeby a pomůcky, hrací karty, tiskací písmena, štočky, diapozitivy; (18) kůže a náhražky, výrobky z kůže a náhražek, surové kůže a kožešiny, kufry a cestovní brašny, deštníky, slunečníky, hole, biče, postroje pro koně, sedlářské výrobky; (21) drobné nářadí a přenosné nádoby k domácím a kuchyňským účelům, jako kuchyňské nádoby, vědra, plech, misky, misky z plastických hmot nebo jiných hmot, stroje na mletí, sekání a lisování, hřebeny a mycí houby, toaletní potřeby, kartáče, kartáčnický materiál, pomůcky k úklidu, čisticí látky, drátěnky, zboží skleněné včetně okenního skla, výrobky z porcelánu a kameniny, keramické výrobky všeho druhu; (35) služby propagační, služby při obchodu a provozu, ofsetový tisk; (42) sitotisk, gumotisk, chemigrafie, stereotypie, galvanoplastika.
(511) 1, 9, 16, 18, 21, 35, 42
(210) O-102750

(111) **210189**
(220) 10.01.1996
(151) 29.06.1998
(540)



(730) **VITALAND s.r.o.**, Bělehradská 314/18, Praha 4 Nusle, 14000, CZ
(740) Dana Lukajová, patentový zástupce, Voršilská 10, Praha 1, 11000
(510) (3) mýdla, parfumerie a výrobky kosmetické, zejména šampony, kondicionery, přípravky na tvarování a fixování účesu, vlasové balzámy a vody, barvy na vlasy, přípravky k péči o tělo a ruce, pěny do koupele, oleje do koupele, sprchové gely, opalovací krémy, mléka a oleje, krémy a mléka před a po opalování, jelení loje, dezodorační přípravky pro osobní potřebu, rostlinná kosmetika, rostlinné koupelové směsi; (5) potravinové doplňky, zejména vitamínové přípravky ve všech formách, minerální látky, aminokyseliny, přípravky na zvýšení tělesné hmotnosti, přípravky na bázi léčivých rostlin; (9) nahrané a nenahrané nosiče záznamů zvuku a obrazu, zejména audiokazety, videokazety, magnetofonové pásky, gramofonové desky, kompaktní desky, videodesky; (24) tkaniny, ručníky, osušky, pokrývky.
(511) 3, 5, 9, 24
(210) O-107546

(111) **212374**
(220) 02.05.1996
(151) 28.09.1998
(540)



(730) **Ochrana podzemních vod, s.r.o.**, Bělohorská 264/31, Praha 6 - Břevnov, 16900, CZ
(740) Rott, Růžička & Guttman Patentové, známkové a advokátní kanceláře, JUDr. Vladimír Rott, Vinohradská 37, Praha 2, 12000
(510) (40) čištění podzemních a povrchových vod, biologická a systémová sanace půdy a vody, zprostředkování likvidace nebezpečných a zvláště nebezpečných odpadů; (42) provádění, projektování a vyhodnocování geologických a hydrogeologických prací, poradenská činnost v rámci biologické a systémové sanace půdy a vody, zpracování dokumentace a posudků vlivu staveb, činnosti nebo technologie na životní prostředí, hydrogeochemické vzorkování a vyhodnocování laboratorních dat, plynometrické měření těkavých organických polutantů v terénu, měření koncentrace ropných a chlorovaných uhlovodíků v terénu, monitorování kvality podzemní vody, matematické vyhodnocování dat, ověřování vlivu skládek na kvalitu podzemních vod, ekologické studie podniků - ekoaudity, zjišťování původu a rozsahu znečištění anorganickými a organickými polutanty, supervisní činnost při sanacích, realizace monitorovacích systémů v okolí potenciálních zdrojů znečištění.
(511) 40, 42
(210) O-110922

(111) **214861**
(220) 05.09.1996
(151) 25.01.1999
(540)



(730) **HI Limited Partnership**, 1815 The Exchange, Atlanta, GA, US
(740) PATENTSERVIS Praha a.s., Na Podkovce 281/10, Praha 4, 14700
(510) (16) fotografie, tiskárenské výrobky; (25) trička, dresy, baseballové čepice; (42) stravování hostů, stravování hostů v restauracích s obsluhou.
(511) 16, 25, 42
(210) O-114571

(111) **217638**
(220) 02.04.1996
(151) 27.05.1999
(540)



(730) **CEMOD - CZ s.r.o.**, Dělnická 390, Pardubice, 53236, CZ
(740) Dana Lukajová, patentový zástupce, Voršilská 10, Praha 1, 11000
(510) (1) chemické prostředky včetně žiravin, zeměna pro použití v domácnosti, zemědělství, zahradnictví a lesnictví, chemické prostředky pro konzervování např. potravin, dřeva, kovu, zdiva, apod., chemické prostředky pro fotografii, neexponované filmy, fotografické papíry apod., lepidla a pojidla spadající do této třídy, hnojiva přírodní i strojená, rašelina apod.; (2) nářetové hmoty všeho druhu, barvy, laky, fermeže, ředidla, malířské barvy, ochranné prostředky proti rezu a hnilobě, barviva, mořidla, sklenářský tmel, pryskyřice přírodní v surovém stavu, kovy listkové a práškové pro malíře a dekoratory, tiskaře a umělce; (3) kosmetické výrobky všeho druhu, výrobky voňavkářské, etherické oleje, mýdla, zubní pasty, prací prostředky všeho druhu, přípravky bělicí, aviváž, mycí prostředky všeho druhu, přípravky všeho druhu k čištění, leštění, odmaštění a broušení; (4) paliva, pohonné hmoty, osvětlovací prostředky, svíce, svíčky, knoty; (5) výrobky zdravotnické, náplasti, obvazový materiál, hygienické potřeby, desodorační prostředky, desinfekční prostředky, lékárníčky a náplně do nich, prostředky k ničení plevelu a k hubení živočišných škůdců (herbicide a insekticide), jedy a žiraviny; (6) kovové roury, kabely, řetězy, drátěné zboží a pletivo, plechové zboží, kovové rámy a dveře, klempířské zboží, zámečnické výrobky, kování, zámky všeho druhu, petlice, kovové mříže, tresory, nedobytné pokladny a schránky, hřebíky, šrouby, cvočky, drobné nářadí a jiné výrobky z kovu neobsažené v jiných třídách; (7) stroje a obráběcí stroje spadající do této třídy pro profesionály i pro použití v domácnosti jako jsou např. pračky, ždímačky, mandly, myčky a sušičky nádobí, šicí stroje a jejich součásti,

pletací stroje, mixery, roboty, hnětače, elektrické mlýnky včetně kávomlýnků, ohříváče, kráječe, chleba, elektrické nože, elektrické stroje pro domácí dílny jako jsou např. vrtáčky, brusky, pily, frézy apod. žací stroje, sekačky, drtiče a jiné zahrádkářské či zemědělské stroje, svářečské přístroje, kompresory, dynamo, generátory, čerpadla, míchačky apod.; (8) ruční nářadí a nástroje spadající do této třídy jako jsou např. nože, škrabky, sekáčky, hoblíky, brusky, pilníky, ruční pily, dláta, kleště, kladiva, vrtáky, nebozezy, frézy, francouzské klíče a jiné neelektrické nástroje zejména pro domácí dílny, žací nástroje, vidle a jiné drobné zemědělské či zahrádkářské nářadí, elektrické zehličky, elektrické zámky apod., elektrické rozvodné skříně a pulty, elektrické přípojky, rozvaděče elektrického proudu, elektrické odpory, elektrická relé, elektrické kontakty, elektrické jističe, elektrické články, elektrické akumulátory, dálkové spínače apod., přístroje a nástroje fotografické, kinematografické a optické a dále stroje a přístroje pro přenos, záznam a reprodukci zvuku nebo obrazu jako jsou např. fotoaparáty a fotografické náčiní, filmové kamery a jejich příslušenství, objektivy, expozimetry, blesky, promítací přístroje a jejich příslušenství, zvětšovací přístroje, dalekohledy, mikroskopy, optické čočky, brýle včetně skel a obrouček, kopírovací stroje, rozhlasové přijímače, televizory, videorekordéry a přehrávače, magnetofony, gramofony, satelitní aparatury, antény včetně parabolických, zesilovače, tlapače, mikrofony, diktafony, vysílače a vysílačky apod., počítače a jejich příslušenství, hardware i software, signalizační přístroje a nástroje jako jsou např. poplašná zařízení, buzdyňky, zvonky, detektory apod., nástroje k vážení a měření, váhy všeho druhu, pásma, míry a měřidla všeho druhu jako jsou např. časoměry, ohmmetry voltmetry, vodováhy, tachometry apod., záchranné přístroje a nástroje jako jsou např. dýchací přístroje a masky, záchranné pásy, vesty, plováky, hasičské přístroje apod.; (10) masážní přístroje, rehabilitační přístroje a nářadí, speciální nábytek pro lékaře a masery, inhalační masky a inhalátory, gumové zdravotnické zboží, orthopedická obuv a orthopedické pomůcky, preservativy; (11) zařízení osvětlovací, topná, na výrobu páry, zařízení pro vaření, chlazení, sušení, větrání a pro rozvod vody jako jsou např. osvětlovací tělesa a svítidla všeho druhu, lustry, svítlny, reflektory, žárovky a zářivky všeho druhu apod., vana všeho druhu, vařiče všeho druhu, hořáky, kotle, topné přístroje a výhřevná tělesa, radiátory včetně elektrických, krby všeho druhu, průtokové ohříváče vody (boilery) apod., sporáky všeho druhu, trouby, grily, pražiční přístroje, opékače topinek, elektrické hrnce včetně tlakových, elektrické kávovary apod., ledničky, chladničky, mrazničky apod., přístroje na sušení vlasů, sušičky ovoce apod., klimatizace, ventilátory, digestoře, čističky vzduchu, zvlhčovače vzduchu apod., přístroje na čerpání, čištění a oběh vody, zařízení koupelen, umyvadla, vany, klosety a příslušenství, fontány apod.; (12) jízdní kola a jejich části včetně náhradních dílů, dětské kočárky, tříkolky, nafukovací čluny včetně vesel a pádel, přívěsy, pojízdná křesla pro invalidy, kolečka a trakaře; (13) střelné zbraně (vzduchovky, lovecké zbraně apod.), střílny a náboje, pyrotechnické výrobky, ohňostroje a prskavky; (14) výrobky z drahých kovů a jejich slitin, z dublovaných kovů či bronzu, šperky, drahokamy a polodrahokamy, perly pravé i umělé, hodinářské výrobky všeho druhu a jiná chronometrická zařízení, bižuterie pravá i umělá všeho druhu; (16) papír všeho druhu a výrobky z papíru, lepenka a kartonážní výrobky, hrací karty, papírnické zboží všeho druhu, psací potřeby a náčiní, potřeby pro umělce včetně malířských pláten, štětce, učební a školní potřeby a pomůcky včetně penálů, potřeb na rýsování, apod., psací stroje a jejich součástí, kancelářské potřeby a náčiní včetně razítek, pečeti a pečetidel, kopírovacích blan apod., lepidla kancelářská i pro domácnost, obalový materiál z papíru i z plastických hmot; (17) kaučuk, gutaperča, guma, balata a náhražky, výrobky z těchto hmot pokud nejsou obsaženy v jiných třídách, folie, desky a tyče z plastických hmot, hmoty těsnící a ucpávkové, isolační hmoty, isolační nátěry spadající do této třídy, hadice všeho druhu s výjimkou kovových; (18) kůže a imitace kůže, výrobky z nich pokud nejsou obsaženy v jiných třídách, kabelky, aktovky, tašky, kabely všeho druhu, i kabely na nošení dětí, batohy, brašny všeho druhu, kufry, nákupní vozičky, peněženky, náprsní tašky, kožené řemínky apod., deštníky a slunečníky a jejich součástí, hole, sedlářské výrobky; (19) stavební materiál a stavební hmoty všeho druhu, dlažby, obklady, obkladačky, stavební dřevo včetně trámů, prken, panelů, dých, překližek, parket apod., stavební sklo včetně okenního skla, korkové desky apod., krby a komíny; (20) nábytek všeho druhu včetně kancelářského a zahradního, zrcadla, rámy, ložní potřeby včetně matrací (i nafukovacích), žíněnek, slamníků, polštářů a podhlavníků, spacích pytlů apod., výrobky ze dřeva, z bambusu, korku, třtiny, rákosu a

vrbového proutí (včetně košíkářského zboží), výrobky z rohoviny, kostí, slonoviny, kostic, želvoviny, jantaru, perleti, mořské pěny, buničiny a náhražek těchto hmot nebo z plastických hmot pokud nejsou obsaženy v jiných třídách; (21) drobné nářadí a přenosné nádoby pro domácnost a kuchyni jako jsou vědra, dřezy, kuchyňské nádoby všeho druhu včetně forem na pečení, pánví, pekáčů, hrnců, kastrolů, tácu a podnosů, malé neelektrické přístroje na mletí, sekání a lisování, žehličky prkna, sifony, květináče, kropící konve apod., hřebeny, mycí houby a jiné toaletní náčiní, pomůcky a látky k čištění neobsažené v jiných třídách včetně košťat, mopů, smetáků, utěrek, neelektrických přístrojů k vysávání, leštění apod., kartáče a kartáčnický materiál, drátěnky, zboží skleněné, porcelánové, keramické a kameninové neobsažené v jiných třídách; (22) provazy, šňůry, provázky a jiné provaznické výrobky, sítě, stany, plachty a plachtovina, pytle, vycpávkový materiál jako je např. peří, žíně, kapok, mořská tráva apod., textilní vlákna přírodní a umělá; (23) nitě všeho druhu k textilním účelům; (24) látky a tkaniny všeho druhu, plš, pokrývky ložní a stolní, lůžkoviny, záclony všeho druhu, textilní tapety, vlajky, prapory a další textilní výrobky neobsažené v jiných třídách; (25) oděvy všeho druhu včetně sportovních oděvů, obuv všeho druhu, pokrývky, hlavy a kloboučnické zboží; (27) podlahové krytiny všeho druhu jako jsou např. koberce, rohože, rohožky, linoleum apod., papírové a jiné tapety s výjimkou textilních; (28) hry a hračky všeho druhu včetně zmenšených modelů vozidel, tělocvičné a sportovní potřeby všeho druhu, přenosné bazeny, umělé vánoční stromky a ozdoby na vánoční stromky; (31) výrobky zemědělské, zahradnické, lesnické a semena neobsažené v jiných třídách jako je např. čerstvé ovoce a zelenina včetně brambor, živé rostliny, semena a cibule, přírodní květiny, ovocné a ozdobné stromy a keře, přírodní vánoční stromky apod.; (35) inzertní, propagační a reklamní činnost včetně aranžerských služeb, předvádění zboží apod., poskytování pomoci při provozu obchodu včetně marketingu, zprostředkování obchodních kontaktů, provádění obchodních operací včetně dovozu a vývozu, informační a poradenská činnost organizačních a ekonomických poradců apod.; (36) zprostředkování koupě a prodeje zboží, obstaratelství, směnárství, leasingové služby, pronájem nemovitostí apod.; (37) opravy a údržba motorových vozidel, mytí automobilů, montáž a opravy výrobků a zařízení spotřební elektroniky, stavební inženýrské práce; (39) silniční doprava, nakládání a vykládání dopravních prostředků, dodavatelská služba, zásilková služba, zasilatelství, skladování, provozování parkovišť, pronájem silničních motorových vozidel; (41) půjčování resp. pronájem fotografických, kinematografických a optických přístrojů a dále přístrojů pro přenos, záznam a reprodukci zvuku a obrazu a jejich příslušenství, půjčování zvukových a zvukově obrazových záznamů a jejich nosičů, půjčování průmyslového zboží pro volný čas, tj. především pro sport a zábavu, výuka učňů, a to zejména v oboru - drobné zboží, domácí potřeby, elektro, prodávací smíšeného zboží, obchodník, provozování střediska praktického vyučování v oblasti obchodu; (42) automatizované zpracování dat, hostinská činnost ve stravovacích zařízeních všeho druhu, zámečnické služby, kopírování dokladů, půjčování resp. pronájem průmyslového zboží.

(511) 1, 2, 3, 4, 5, 6, 7, 8, 9, 10, 11, 12, 13, 14, 16, 17, 18, 19, 20, 21, 22, 23, 24, 25, 27, 28, 31, 35, 36, 37, 39, 41, 42

(210) O-110001

(111) **220049**

(220) 06.10.1995

(151) 24.09.1999

(540)

MAXUS

(730) **Globus ČR, k.s.**, Kostelecká 822, Praha 9, 19000, CZ

(740) Rott, Růžička & Guttman Patentové, známkové a advokátní kanceláře, JUDr. Michal Růžička CSc., patentový zástupce, Vinohradská 37, Praha 2, 12000

(510) (1) chemické výrobky pro průmyslové, vědecké, fotografické účely, chemické výrobky pro zemědělské, zahradnické a lesnické účely, zejména hnojiva na trávníky, hnojiva na růže, hnojiva na květiny, prostředky pro udržování květin v čerstvém stavu, zem pro květiny, výživné soli, prostředky pro zlepšování půdního obsahu, prostředky na likvidaci hlemýžďů, těžká hnojiva, hnojiva na rododendrony, spreje na růže, umělé pryskyřice, syntetické pryskyřice, umělé hmoty v surovém stavu v podobě prášků, tekutin nebo past, hnojiva přírodní nebo umělá, protipožární prostředky, prostředky na tvrzení a chemické preparáty na letování (sváření), chemické výrobky na udržování potravin čerstvými a stabilními, třísila; (2) lepidla pro průmyslové účely, barvy, fermeže, laky, antikoroziní prostředky, prostředky na konzervování dřeva, barvicí prostředky, louhy, zejména louhy na dřevo, louhy na kůži, lešticí louhy, přírodní pryskyřice,

kovy v podobě plátů a kovy v práškové podobě pro malíře a dekoratéry; (3) prostředky na praní a bělení, prostředky na čištění, leštění, odstraňování tuků a na broušení, mýdla, parfumerie, éterické oleje, prostředky k péči o tělo a krásu, vlasové vody, prostředky na čištění zubů; (4) technické oleje a tuky (výjma potravinářských olejů a potravinářských tuků a éterických olejů), maziva, prostředky na vázání prachu, paliva všeho druhu včetně motorových pohonných hmot, zejména kamenné uhlí, dřevěné uhlí, hnědé uhlí, koks, zapalovací pasty, zapalovací kostky, rašeliny, dřevo, benzin, oleje, topný olej, olej z nafty, pohonné látky pro výbušné motory, benzol, petrolej, líh, tekutý plyn, propanový plyn, butanový plyn, plyn na svícení, zemní plyn, acetylen, prostředky ke svícení, svíčky, vosková svítidla, noční svítidla a knoty; (5) chemické výrobky pro péči o zdraví, dietetické výrobky pro děti a nemocné, náplasti, obvažový materiál, desinfekční prostředky k hubení plevele a živočišných škůdců s výjimkou přípravků podporujících růst zvířat; (6) kabely a dráty (nikoliv pro elektrické účely), zámečnické zboží, kovové trubky, peněžní přihrádky, kazety, trezory, ocelové koule, podkovy, hřebíky a šrouby, ostatní zboží z nešlechtěných kovů, je-li obsaženo v třídě 6, tedy zboží z taženého kovu, železa, mědi, olova, niklu, zinku, mosazi, bronzu, dural-hliníku, oceli z chrom niklu jakož i drátěné zboží; (7) motory (s výjimkou motorů pro zemědělská vozidla), spojky, převody a pohonné řemeny (s výjimkou těchto pro zemědělská vozidla), inkubátory; (8) fernesná nářadí (s výjimkou nástřikových zařízení a rozprašovačů pro tekutiny a prášky všeho druhu), nástroje (s výjimkou přístrojů pro etiketování, označování a nalepování cenovek), nožičské zboží, nože, vidličky a lžičky, sečné a bodné zbraně; (9) holící přístroje, cestovní rádia, rádia pro domácnost, radiomagnetofony, kompaktní audiozařízení, rádia s hodinami, tunery, reproduktory, rozhlasová zařízení, monitory, kamerové přístroje, magnetonové přístroje, mikrofony, mixážní pulty, fonografické přístroje, autorádiopřístroje, televizory, fotografické, filmové, optické přístroje a nástroje, automaty ovládané vhozením mincí nebo jetonů, mluvicí stroje, registrové pokladny, počítačové stroje, hasící přístroje; (11) osvětlovací zařízení, zařízení na topení, výrobu páry, vaření, chlazení, sušení, větrání, zařízení na vedení vody, sanitární zařízení; (12) vozidla, zejména přívěsy k osobním vozidlům, přívěsy k osobním motorovým vozidlům na přepravu člunů, motocykly, jízdní kola a kajaky, přístroje k dopravě na zemi a na vodě, totiž vozíky na přepravu nemocných, posuvné vozíky (na tlačení), zahradní vozíky, nafukovací čluny; (13) ohňostroje; (14) drahé kovy a jejich slitiny jakož i předměty z nich vyráběné, poplátované předměty (s výjimkou nožičského zboží, vidliček a lžiček), zejména postříbřené, pozlacené nebo platinové uměleckoprůmyslové a ozdobné předměty, náramky, hodinkové náramky, včetně ozdobných náramků, medaile a medailóny, klenotnické zboží, drahokamy, hodinky a jiné nástroje na měření času; (15) hudební nástroje (s výjimkou mluvicích strojů a přístrojů pro bezdrátovou telegrafii a telefonní spojení); (16) papír (s výjimkou etiket), papírové ručníky, papírové ubrousky, filtrační papír, papírové kapesníky, toaletní papír, papírové pleny, balící sáčky z papíru, lepenky (karton), krabice a jiné, nádoby k balení z kartónů, tiskoviny, noviny a časopisy, knihy, knihařské zboží, zejména lepidla, vazačské nitě, lněné vazby, umělé a kožené vazby, fotografie, zboží na psaní, lepidla na papír a psací potřeby, potřeby pro umělce, zejména modelovací hmoty, malířská plátna, tuše, malířské palety, malířské podstavce, mořidla, plátkový kov pro umělce, štětce, psací stroje a kancelářské zboží (s výjimkou nábytku), zejména upevňovací držáky pro tužky, podstavce pro rozevřené písemnosti, pořadače a kryty na písemnosti, držáky na pera a tužky, stolní zařízení na ořezávání tužek, stolní psací soupravy, misky na držáky plnicích per, stolní psací podložky, otevírače dopisů, razítka, razítkovací podušky, držáky na razítka, barvicí pásky, kartotékové krabice, děrovačky, pultové pořadače, koše na odpadky, koše na papír, zařízení ke spojování písemností, zařízení na oddělování spojení písemností, odkládací zařízení pro spojky písemností, přístroje na spojování spisů (s výjimkou těch, které jsou určeny k nanášení etiket), kancelářské nůžky, zařízení na řezání papírů, váhy na dopisy, kazety na peníze, posuvní počítadla, opravné laky a stroje na řezání papírů, učební pomůcky (s výjimkou zařízení), jako kroužkové bloky, konferenční složky, složky na písemnosti, složky na dokumenty s kroužkovým uzávěrem, sešity na psaní a počítání, poznámkové sešity, slovníčky, úkolové sešity, hrací karty, tiskařské písmo, tiskařské formy, odpadkové pytle z papíru nebo umělé hmoty, pytle a sáčky z umělých hmot; (17) fólie, plátky a tyčinky z umělé hmoty (polotovary), prostředky ke zhušťování, shlukování a izolování, asbest, slída a zboží ze slídy, zejména sáčky chránící před ohněm, izolační obleky, hadice (nikoliv z kovu); (18) kůže a imitace kůže, jakož i zboží z nich, jsou-li obsaženy v třídě 18, zejména příruční tašky, tašky na spisy, kosmetické tašky a kufříky, cestovní necesery, náprsní tašky, peněženky, pouzdra na klíče, pouzdra na řidičské průkazy, kožky a kožešiny, cestovní

a příruční kufříky, deštníky, slunečníky, procházkové hole, biče; (19) stavební materiály a trubky pro stavební účely, v obou případech nikoliv z kovů; (20) nábytek, zrcadla, rámy, zboží (je-li obsaženo ve třídě 20) ze dřeva, korku, rohožového pletiva, vrbového pletiva, rohů, kostí, slonových kostí, rybích kostí, želvoviny, jantaru, perloviny, mořské pěny, celulódu a látek nahrazujících tyto materiály, nebo z umělých hmot, zejména uzavíratelné přepravní a skladové zásobníky, kování nábytku, krabice, koše, nádoby; (21) malé domácí kuchyňské přístroje s výjimkou stříkacích zařízení a rozprašovačů tekutin a prášků všeho druhu, přenosné nádoby pro domácnost a kuchyň (nikoliv z umělých ocelí nebo plátovaných), hřebeny a houby, kartáče (s výjimkou štětců), materiál pro výrobu kartáčů, čistící přístroje a materiál na čištění, ocelové špony, skleněné zboží, porcelán a kameniny, zejména talíře, šálky, podšálky, konvičky, misky, teriny, pivní žejdlíky, pivní poháry, misky, nádoby na marmeládu a džemy, soupravy na sůl-pepř-olej, soupravy na cukr a smetanu, soupravy pro ocet a olej, kompotové soupravy, ovocné misky, poháry na míchané koktaily, porcelánové, skleněné a keramické zboží se stříbrnou nebo zlatou dekorací nebo platinováním; (22) lana, vázané nitě, sítě, zejména rybářské sítě, síťové tašky, celty, plachty, lodní plachtovní, pytle pro přepravu a skladování hromadného zboží, materiály k polstrování (žíně, vycpávkový kapok, peří, mořské řasy, surová vlákna na předění); (23) příže, materiály ke tkání; (24) lůžkové povlečení a materiály k prostírání stolů, textilní zboží, není-li obsaženo v jiných třídách zejména lůžkové prádlo, ručníky, stolní prádlo, potahový materiál na nábytek, záclony, závěsy, dekorační materiály; (25) oděvní součásti, zejména šaty, košile, kalhoty, trénigové obleky, svetry, koupací oděvy, slipy, spodní prádlo, spodničky, lyžařské větrovky, čepice, dámské kostýmy, obleky, trička, dámské boty, pánské boty, sportovní obuv, sandály, holínky, kozačky, výletní obuv, domácí obuv a dětská obuv; (26) paličkové věci a výšivky, pásky a tkaničky, knoflíky, druky, háčky, osičky, špendlíky, umělé květiny; (27) koberce, slavníky, podušky, linolea a jiné zboží sloužící jako povrch podlahy, zejména pásové nebo plátové povrchy podlahy z umělé hmoty nebo gumy, malé koberce, běhouny, předložky, kobercové podlahy, kobercové dlaždice, předložky okolo postelí, tapety (s výjimkou látkových tapet); (28) hry, hračky, závodní a sportovní nářadí a náčiní (s výjimkou oděvních součástí), ozdoby vánočních stromků; (29) maso, ryby, drůbež, zvířina, extrakty z masa, konzervované, sušené a vařené ovoce a zelenina, želé, zejména ovocné, zeleninové, masové a rybí, džemy, vajíčka, mléko a mléčné produkty, zejména sýry, jogurty, máslo, smetanové mléko, smetana, mléčný prášek, kondenzované mléko, tvaroh, kuchyňské oleje a tuky, konzervy, zejména masné, rybí a ovocné, jakož i hotová jídla, většinou složená z masa, ryb, zeleniny, uzenin; (30) káva, čaj, cukr, kakao, rýže, tapioka, ságo, náhražky kávy, mouky a preparáty z obilí, zejména krupice, obilný srot, vločky, kroupy, krupice, ječmen, ječmenné vločky, kukuřičné vločky, hnětená kukuřice, chléb, bisquity, koláče, jemné pečivo, cukrářské zboží, med, melasové sirupy, droždí, prášek na pečení, sůl, zejména kuchyňská sůl, dobytčí sůl, hořčice, pepř, ocet, omáčky, koření; (31) zemědělské, zahradnické a lesnické výrobky, jakož i semenná jádra, jsou-li obsažena ve třídě 31, zejména brambory, semeníky, živé rostliny, přírodní květiny, květinové cibulky a hlízy, čerstvé ovoce a zelenina, živé rostliny a přírodní květy, krmiva, slad; (32) pivo, ale, porter, minerální vody a vody obsahující uhlovlodíky a jiné nealkoholické nápoje, sirupy a jiné preparáty k přípravě nápojů, zejména ovocné sirupy, ovocné koncentráty, limonádové prášky k přípravě nealkoholických nápojů; (33) vína, lihoviny a likéry; (34) kuřácké zboží, zejména popelníky, zapalovače, hořlaviny pro zapalovače, čističe lulek a dýmek, nacrpače lulek a dýmek, taštičky pro dýmky, kuřácké soupravy, kuřácký kapesní nožik, váčky na tabák, tabákové dýmky, tabákové dózy, misky na tabák, vodní dýmky, zařízení na odřezávání cigár, obaly na cigára a cigarety, krabičky na cigára a cigarety, cigárové a cigaretové špičky, zápalky.

(511) 1, 2, 3, 4, 5, 6, 7, 8, 9, 11, 12, 13, 14, 15, 16, 17, 18, 19, 20, 21, 22, 23, 24, 25, 26, 27, 28, 29, 30, 31, 32, 33, 34

(210) O-104713

(111) 222114
(220) 06.10.1995
(151) 24.01.2000
(540)



- (730) **Globus ČR, k.s.**, Kostelecká 822, Praha 9, 19000, CZ
(740) Rott, Růžička & Guttman Patentové, známkové a advokátní kanceláře, JUDr. Michal Růžička CSc., patentový zástupce, Vinohradská 37, Praha 2, 12000
- (510) (1) chemické výrobky pro průmyslové, vědecké, fotografické účely, chemické výrobky pro zemědělské, zahradnické a lesnické účely, zejména hnojiva na trávníky, hnojiva na růže, hnojiva na květiny, prostředky pro udržování květin v čerstvém stavu, zem pro květiny, výživné soli, prostředky pro zlepšování půdního obsahu, těžká hnojiva, hnojiva na rododendrony, spreje na růže, umělé pryskyřice, syntetické pryskyřice, umělé hmoty v surovém stavu v podobě prášků, tekutin nebo past, hnojiva přírodní nebo umělá, protipožární prostředky, prostředky na tvrzení a chemické preparáty na letování (sváření), chemické výrobky na udržování potravin čerstvými a stabilními, třísla; (2) lepidla pro průmyslové účely, barvy, fermeže, laky, antikorozi prostředky, prostředky na konzervování dřeva, barvicí prostředky, louhy, zejména louhy na dřevo, louhy na kůži, lešticí louhy, přírodní pryskyřice, kovy v podobě plátů a kovy v práškové podobě pro malíře a dekorátory; (3) prostředky na praní a bělení, prostředky na čištění, leštění, odstraňování tuků a na broušení, mýdla, parfumerie, éterické oleje, prostředky k péči o tělo a krásu, vlasové vody, prostředky na čištění zubů; (4) technické oleje a tuky (vyjma potravinářských olejů a potravinářských tuků a éterických olejů), maziva, prostředky na vázání prachu, paliva všeho druhu včetně motorových pohonných hmot, zejména kamenné uhlí, dřevěné uhlí, hnědé uhlí, koks, zapalovací pasty, zapalovací kostky, rašeliny, dřevo, benzin, oleje, topný olej, olej z nafty, pohonné látky pro výbušné motory, benzol, petrolej, líh, tekutý plyn, propanový plyn, butanový plyn, plyn na svícení, zemní plyn, acetylen, prostředky ke svícení, svíčky, vosková svítidla, noční svítidla a knoty; (5) chemické výrobky pro péči o zdraví, dietetické výrobky pro děti a nemocné, náplasti, obvazový materiál, desinfekční prostředky k hubení plevele a živočišných škůdců, prostředky na likvidaci hlemýžďů; (6) kabely a dráty (nikoliv pro elektrické účely), zámečnické zboží, kovové trubky, peněžní přihrádky, kazety, trezory, ocelové koule, podkovy, hřebíky a šrouby, ostatní zboží z nešlechtěných kovů, je-li obsaženo v třídě 6, tedy zboží z taženého kovu, železa, mědi, olova, niklu, zinku, mosazi, bronzu, dural-hliníku, oceli z chrom niklu jakož i drátěné zboží; (7) motory (s výjimkou motorů pro zemědělská vozidla), spojky, převody a pohonné řemeny (s výjimkou těchto pro zemědělská vozidla), inkubátory; (8) řemeslná nářadí (s výjimkou nástřikových zařízení a rozprašovačů pro tekutiny a prášky všeho druhu), nástroje (s výjimkou přístrojů pro etiketování, označování a nalepování cenovek), nožifské zboží, nože, vidličky a lžičky, sečné a bodné zbraně, holící přístroje; (9) cestovní rádia, rádia pro domácnost, radiomagnetofony, kompaktní audiozařízení, rádia s hodinami, tunery, reproduktory, rozhlasová zařízení, monitory, kamerové přístroje, magnetonové přístroje, mikrofony, mixážní pulty, fonografické přístroje, autorádiopřístroje, televizory, fotografické, filmové, optické přístroje a nástroje, automaty ovládané vhozením mincí nebo jetonů, mluvicí stroje, registrové pokladny, počítačové stroje, hasící přístroje; (10) osvětlovací zařízení, zařízení na topení, výrobu páry, vaření, chlazení, sušení, větrání, zařízení na vedení vody, sanitární zařízení; (11) vozidla, zejména přívěsy k osobním vozidlům, přívěsy k osobním motorovým vozidlům na přepravu člunů, motocykly, jízdní kola a kajaky, přístroje k dopravě na zemi a na vodě, totiž vozíky na přepravu nemocných, posuvné vozíky (na tlačení), zahradní vozíky, nafukovací čluny; (13) ohňostroje; (14) drahé kovy a jejich slitiny jakož i předměty z nich vyráběné, poplátované předměty (s výjimkou nožifského zboží, vidliček a lžiček), zejména postříbené, pozlacené nebo platinové uměleckoprůmyslové a ozdobné předměty, náramky, hodinkové náramky,

včetně ozdobných náramků, medaile a medailóny, klenotnické zboží, drahokamy, hodinky a jiné nástroje na měření času; (15) hudební nástroje (s výjimkou mluvicích strojů a přístrojů pro bezdrátovou telegrafii a telefonní spojení); (16) papír (s výjimkou etiket), papírové ručníky, papírové ubrusy, filtrovací papír, papírové kapesníky, toaletní papír, papírové pleny, balící sáčky z papíru, lepenky (karton), krabice a jiné, nádoby k belení z kartónů, tiskoviny, noviny a časopisy, knihy, knihařské zboží, zejména lepidla, vazačské nitě, lnené vazby, umělé a kožené vazby, fotografie, zboží na psaní, lepidla na papír a psací potřeby, potřeby pro umělce, zejména modelovací hmoty, malířská plátna, tuše, malířské palety, malířské podstavce, mořidla, plátkový kov pro umělce, štětce, psací stroje a kancelářské zboží (s výjimkou nábytku), zejména upevňovací držáky pro tužky, podstavce pro rozevření písemnosti, pořadače a kryty na písemnosti, držáky na pera a tužky, stolní zařízení na ořezávání tužek, stolní psací soupravy, misky na držáky plnicích per, stolní psací podložky, otevírače dopisů, razítka, razítkovací podušky, držáky na razítka, barvicí pásy, kartotékové krabice, děrovačky, pultové pořadače, koše na odpadky, koše na papír, zařízení ke spojování písemností, zařízení na oddělování spojení písemností, odkládací zařízení pro spojky písemností, přístroje na spojování spisů (s výjimkou těch, které jsou určeny k nanášení etiket), kancelářské nůžky, zařízení na řezání papírů, váhy na dopisy, kazety na peníze, posuvní počítadla, opravné laky a stroje na řezání papírů, učební pomůcky (s výjimkou zařízení), jako kroužkové bloky, konferenční složky, složky na písemnosti, složky na dokumenty s kroužkovým uzávěrem, sešity na psaní a počítání, poznámkové sešity, slovníčky, úkolové sešity, hrací karty, tiskařské písmo, tiskařské formy, odpadkové pytle z papíru nebo umělé hmoty, odpadkové pytle z papíru nebo umělé hmoty, pytle a sáčky; (17) fólie, plátky a tyčinky z umělé hmoty (polotovary), prostředky ke zhušťování, shlukování a izolování, asbest, slída a zboží ze slídy, zejména sáčky chránící před ohněm, izolační obleky, hadice (nikoliv z kovu); (18) kůže a imitace kůže, jakož i zboží z nich, jsou-li obsaženy v třídě 18, zejména příruční tašky, tašky na spisy, kosmetické tašky a kufříky, cestovní necesary, náprsní tašky, peněženky, pouzdra na klíče, pouzdra na řidičské průkazy, kožky a kožešiny, cestovní a příruční kufříky, deštníky, slunečníky, procházkové hole, biče; (19) stavební materiály a trubky pro stavební účely, v obou případech nikoliv z kovů; (20) nábytek, zrcadla, rámy, zboží (je-li obsaženo ve třídě 20) ze dřeva, korku, rohožového pletiva, vrbového pletiva, rohů, kostí, slonových kostí, rybích kostí, želvoviny, jantaru, perloviny, mořské pěny, celulódu a látek nahrazujících tyto materiály, nebo z umělých hmot, zejména uzavíratelné přepravní a skladové zásobníky, kování nábytku, krabice, koše, nádoby; (21) malé domácí kuchyňské přístroje s výjimkou stříkacích zařízení a rozprašovačů tekutin a prášků všeho druhu, přenosné nádoby pro domácnost a kuchyně (nikoliv z ušlechtilých ocelí nebo plátovaných), hřebeny a houby, kartáče (s výjimkou štětců), materiál pro výrobu kartáčů, čistící přístroje a materiál na čištění, ocelové špony, skleněné zboží, porcelán a kameniny, zejména talíře, šálky, podšálky, konvíčky, mísy, teriny, pивní jezdítky, pивní poháry, misky, nádoby na marmeládu a džemy, soupravy na sůl-pepř-olej, soupravy na cukr a smetanu, soupravy pro ocet a olej, kompotové soupravy, ovocné mísy, poháry na míchané koktaily, porcelánové, skleněné a keramické zboží se stříbrnou nebo zlatou dekorací nebo platinováním; (22) lana, vázané nitě, síť, zejména rybářské síť, síťové tašky, cely, plachty, loďní plachtoví, pytle pro přepravu a skladování hromadného zboží, materiály k polstrování (žíně, vycpávkový kapok, peří, mořské řasy, surová vlákna na předení); (23) příže, materiály ke tkání; (24) lůžkové povlečení a materiály k prostrání stolů, textilní zboží, není-li obsaženo v jiných třídách zejména lůžkové prádlo, ručníky, stolní prádlo, potahový materiál na nábytek, záclony, závěsy, dekorativní materiály; (25) oděvní součásti, zejména šaty, košile, kalhoty, trénigové obleky, svetry, koupací oděvy, slipy, spodní prádlo, spodničky, lyžařské větrovky, čepice, dámské kostýmy, obleky, trička, dámské boty, pánské boty, sportovní obuv, sandály, holínky, kozačky, výletní obuv, domácí obuv a dětská obuv; (26) paličkové věci a výšivky, pásy a tkaničky, knoflíky, druky, háčky, osičky, špendlíky, umělé květiny; (27) koberce, slamníky, podušky, linolea a jiné zboží sloužící jako povrch podlahy, zejména pásové nebo plátové povrchy podlahy z umělé hmoty nebo gumy, malé koberce, běhouny, předložky, kobercové podlahy, kobercové dlaždice, předložky okolo postelí, tapety (s výjimkou látkových tapet); (28) hry, hračky, závodní a sportovní nářadí a náčiní (s výjimkou oděvních součástí), ozdoby vánočních stromků; (29) maso, ryby, drůbež, zvěřina, extrakty z masa, konzervované, sušené a važené ovoce a zelenina, želé, zejména ovocné, zeleninové, masové a rybí, džemy, vajíčka, mléko a mléčné produkty, zejména sýry, jogurty, máslo, smetanové mléko, smetana, mléčný prášek, kondenzované mléko, tvaroh, kuchyňské oleje a tuky, konzervy, zejména masné, rybí a ovocné, jakož i hotová jídla,

většinou složená z masa, ryb, zeleniny, uzenin; (30) káva, čaj, cukr, kakao, cukr, rýže, tapioka, ságo, náhražky kávy, mouky a preparáty z obilí, zejména krupice, obilný šrot, vločky, kroupy, krupice, ječmen, ječmenné vločky, kukuřičné vločky, hnětená kukuřice, chléb, bisquity, koláče, jemné pečivo, cukrářské zboží, jedlá zmrzlina, med, melasové sirupy, droždí, prášek na pečení, sůl, zejména kuchyňská sůl, dobytčí sůl, hořčice, pepř, ocet, omáčky, koření, zmrzlina; (31) zemědělské, zahradnické a lesnické výrobky, jakož i semenná jádra, jsou-li obsažena ve třídě 31, zejména brambory, semeníky, živé rostliny, přírodní květiny, květinové cibulky a hlízy, čerstvé ovoce a zelenina, živé rostliny a přírodní květy, krmiva, slad; (32) pivo, ale, porter, minerální vody a vody obsahující uhlovodíky a jiné nealkoholické nápoje, sirupy a jiné preparáty k přípravě nápojů, zejména ovocné sirupy, ovocné koncentráty, limonádové prášky k přípravě nealkoholických nápojů; (33) vína, lihoviny a likéry; (34) kuřácké zboží, zejména popelníky, zapalovače, hořlaviny pro zapalovače, čističe lulek a dýmek, nacpávače lulek a dýmek, taštičky pro dýmky, kuřácké soupravy, kuřácký kapesní nož, váčky na tabák, tabákové dýmky, tabákové dózy, misky na tabák, vodní dýmky, zařízení na odřezávání cigár, obaly na cigára a cigarety, krabičky na cigára a cigarety, cigárové a cigaretové špičky, zápalky.

- (511) 1, 2, 3, 4, 5, 6, 7, 8, 9, 11, 12, 13, 14, 15, 16, 17, 18, 19, 20, 21, 22, 23, 24, 25, 26, 27, 28, 29, 30, 31, 32, 33, 34
(210) O-104712

- (111) **277629**
(220) 13.05.2005
(151) 22.12.2005
(540)



- (730) **easybank AG**, Quellenstraße 51-55, 1100 Vídeň, AT
(510) (36) pojištění, služby finanční.
(511) 36
(210) O-426374

- (111) **277032**
(220) 02.05.2005
(151) 28.11.2005
(540)

TOMST

(730) **TOMST s.r.o.**, Michelská 964/78, Praha 4 - Michle, 14100, CZ
(740) UNIPATENT, Mgr. Jiří Macek, Sázavská 16, Praha 2, 12000
(510) (9) přístroje a nástroje vědecké, námořní, geodetické, fotografické, filmové, optické, přístroje pro vedení, přepínání, přeměnu, akumulaci, regulaci nebo řízení elektrického proudu, přístroje pro vážení, měření, signalizaci, kontrolu (inspekci), záchranu a přístroje pro vyučování, pouzdra na nástroje a přístroje spadající do tř. 9, přístroje pro záznam, převod, reprodukci zvuku nebo obrazu, automatické distributory a mechanismy pro přístroje na mince, zapisovací pokladny, počítačové stroje, přístroje pro zpracování informací, počítače, nosiče informací v rozsahu tř. 9, přístroje, zařízení a systémy pro kontrolu přítomnosti a pohybu osob a věcí, zejména strážných, přístroje, zařízení a systémy pro identifikaci osob a věcí, média pro identifikaci, vše i s bateriovým napájením; (10) přístroje a nástroje chirurgické, zubní a veterinářské, záznamníky fyziologických funkcí, elektronické diagnostické přístroje; (35) zpracování dat, služby databank, obchodní administrativa, kancelářské práce; (41) výchovná a zábavní činnost, pořádání odborných kursů, školení a jiných vzdělávacích akcí včetně lektorské činnosti, vydávání publikací a nosičů informací všeho druhu; (42) vědecké a technologické služby a s nimi spojený výzkum a návrhy, technické testování, měření, analýzy a výzkum, návrh a vývoj počítačového hardware, software, identifikačních technologií a elektroniky, poradenství v oblasti počítačového hardware a software, činnost technických poradců v oblasti identifikačních technologií a elektroniky, správa sítí, služby techniků (vyhodnocení, odhady, výzkum a posudky v oblasti vědy a techniky), vědecký výzkum pro lékařské účely.

- (511) 9, 10, 35, 41, 42
(210) O-425931

- (111) **279605**
(220) 22.08.2005
(151) 22.03.2006
(540)



- (730) **HUDYsport a. s.**, Bynovec 138, Bynovec, 40502, CZ
(740) Bohemia Patent, Ing. Jana Vanděliková, Vodičkova 791/41, Praha 1 - Nové Město, 11000
(510) (9) ochranné brýle proti slunci, mrazu a větru; (11) přístroje pro osvětlení, topení a vaření pro horolezectví, turistiku a camping; (18) batohy, tlumoky pro horolezectví, turistiku a camping; (20) spací pytle pro horolezectví, turistiku a camping; (21) nádoby pro přípravu jídel pro turistiku, camping a horolezectví; (22) lana, provazy, stany, plachty a pytle pro horolezectví, turistiku a camping; (25) sportovní oděvy a obuv pro horolezectví, turistiku, camping a ostatní sporty; (28) sportovní potřeby pro horolezectví, turistiku, camping a ostatní sporty včetně nářadí a náčiní pro hry a sporty
(511) 9, 11, 18, 20, 21, 22, 25, 28
(210) O-429155

(111) **279776**
(220) 14.09.2005
(151) 22.03.2006
(540)



(730) **VINIUM a. s.**, Hlavní 666, Velké Pavlovice, 69106, CZ
(740) JUDr. Iveta Sokolová, Mládeže 12, Praha 6, 16900
(510) (16) tiskoviny, katalogy, prospekty, plakáty, letáky a jiné propagační reklamní a informační materiály, tiskopisy, vstupenky, šatní listky, etikety, jídelní, nápojové a nabídkové listky včetně obalů, mapy, pohlednice, fotografie, grafická díla, grafické reprodukce a jiná vyobrazení, figurky a jiné dekorační předměty z papírové hmoty, úložné krabice papírové, jiné výrobky z papíru jako např. utěrky, ubrousky, ubrusy, ručníky, kapesníky, záclony, záclonky, banketní sukně, toaletní papír, svačिनové sáčky, papírové obaly všeho druhu včetně obalů na nápoje a potraviny, psací a kancelářské potřeby, pouzdra na psací potřeby, držáky a stojánky na psací potřeby, stojánky na fotografie, různé stojánky na kancelářské potřeby, knihy, sešity, diáře, poznámkové bloky, zápisníky, diáře, kalendáře, dopisní papír, dopisní obálky, zakládací mapy, kancelářský papír všeho druhu, obaly na knihy, sešity a jiné papírenské a polygrafické výrobky, pořadače, papírové praporky a vlaječky, samolepky, upomínkové předměty z papíru, obaly a tašky z papíru a umělých hmot v jiné třídě nezařazené, počítačové výstupy v tištěné formě na papírovém nosiči; (21) kelímky na nápoje (včetně papírových), podnosy pro rychlé občerstvení, podnosy papírové, drobné nářadí a přenosné nádoby pro domácnost a kuchyni, stolní náčiní (nikoliv z drahých kovů), stoly servírovací, kuchyňské a servírovací nádobí kovové, porcelánové, keramické, skleněné a z plastů, jídelní a nápojové servisy i jednotlivé výrobky určené k těmto účelům porcelánové, keramické, skleněné popřípadě kovové obsažené v této třídě, včetně lázeňských pohárků a kelímků, jiné užité a dekorativní výrobky ze skla, keramiky, porcelánu a kovů (nikoliv drahých), jako vázy, dózy, svícny a drobné upomínkové předměty v jiné třídě neobsažené, flakóny, toaletní potřeby, jako například hřebeny, kartáče, kartáčky, holicí štětky, houby na mytí, pudřenky, pouzdra na mýdlo a toaletní potřebu, stojany na toaletní potřeby, toaletní kufříky a jiné obaly na toaletní potřeby, košíky a koše na potraviny, koše odpadní, kartáče na obuv a oděvy, ramínka; (29) maso a uzeniny, ryby, drůbež, zvěřina, výrobky z masa, vejce, mléko, mléčné výrobky, ovoce a zelenina sušená, konzervovaná a zavařená, želé, džemy, jedlé oleje a tuky; (30) káva, čaj, kakao, čokoláda a nápoje z nich, cukr, cukrovinky, zmrzlina, med, sůl, hořčice, koření, ocet, rýže, mouka a přípravky z obilnin, chléb, pečivo, trvanlivé pečivo a další pekařské výrobky zařazené do této třídy; (31) výrobky zemědělské, zahradnické a lesní, dřevo nezpracované, živá zvířata, čerstvé ovoce a zelenina, brambory, osivo, sazenice, živé květiny, okrasné dřeviny, ovocné stromy, krmiva pro zvířata, slad; (32) piva, minerální vody, šumivé nápoje a jiné nápoje nealkoholické, nápoje a šťávy ovocné, sirupy a jiné přípravky k zhotovování nápojů; (35) zprostředkovatelská činnost v oblasti nákupu a prodeje zboží, činnost podnikatelských, organizačních a ekonomických poradců, reklamní, inzertní a propagační činnost, marketing, marketingové studie, služby v oblasti administrativní správy, služby organizačně hospodářské povahy, systematizace a překlad informací do počítačové databáze, nábor zaměstnanců, personální poradenství, obchodní management a podnikové poradenství, sekretářské služby, služby poradenství v obchodní činnosti, dodavatelské služby pro třetí osoby (nákup výrobků a služeb pro jiné podniky), obchodní nebo podnikatelské informace, oceňování obchodních podniků, obchodní průzkum, průzkum trhu a veřejného mínění, poskytování pomoci při řízení obchodních nebo průmyslových podniků a při obchodní činnosti, služby administrativní a organizačně ekonomické, hospodářské (ekonomické) prognózy, analýzy nákladů, pronájem movitých věcí v rámci této třídy, řízení obchodních nebo průmyslových podniků, styky s veřejností; (36) finanční a peněžní služby, finanční

analýzy, poradenství v oblasti pojištění, finanční řízení, sponzorování, finanční informace, finanční konzultace, finanční odhady a oceňování, fondy, správa majetku, realitní kanceláře, služby likvidace podniků, kapitálové investice, kanceláře pro inkasování pohledávek, záruky, kauce, ručení, daňové oceňování a odhady, burzovní makléřství, clearing, elektronický převod kapitálu, hypotéky (poskytování půjček), půjčky (financování), nákup a platby na splátky, leasing, makléřství, jednatelství, směnování peněz, vydávání cenných papírů, obchodování s cennými papíry, vyplácení důchodů, úschovni služby, správa a rozvoj majetkových fondů s výjimkou fondů investičních, podílových a privatizačních; (39) doprava, přeprava, balení a skladování zboží, zásilkový obchod, doručování zboží, pronájem garáží, pronájem parkovacích ploch, pronájem skladů, skladování zboží, organizování cest, stáčení nápojů, pronájem zařízení na stáčení nápojů, pronájem zařízení na balení zboží; (40) výroba a úprava lihu, lisování a následné zpracování vinných hroznů, zpracování vína a lihu, ovoce, bylin a zeleniny, včetně koncentrátů a přísad, míchání alkoholických a nealkoholických nápojů, zpracování potravin, zpracování materiálů; (41) výchova, vzdělání, zábava, sportovní a kulturní aktivity, informace o možnostech rekreace a rozptýlení, informace o výchově a vzdělávání, informace o možnostech zábavy, vydávání knih, organizování a vedení konferencí a kongresů, korespondenční kurzy, noční kluby, organizování a vedení seminářů, organizování kulturních nebo vzdělávacích výstav, organizování plesů, organizování představení, organizování soutěží (vzdělávacích nebo zábavných), organizování sportovních soutěží, zábavné parky, plánování a organizování večírků, pořádání soutěží krásy, poskytování on-line elektronických publikací, provozování her on-line, provozování sportovních zařízení, provozování heren, předprodej vstupenek, školení, vyučování, tělesná výchova, zveřejňování textů kromě reklamních, vydávání textů kromě reklamních nebo náborových, živá představení, organizování živých vystoupení, zkoušení, přezkoušení; (43) služby zajišťující stravování a nápoje, poskytování hotelového ubytování, cateringové služby, služby související s provozováním domovů důchodců, služby bufetů a samoobslužných jídelen, provozování kempů a poskytování jejich vybavení, služby závodních jídelen, pronájem přechodného ubytování, pronájem automatů (nápoje a drobné občerstvení), služby související s provozováním penzionů, služby související s provozováním turistických nocleháren, služby související s provozováním hotelů, služby související s provozováním restaurací, rezervace penzionů, rezervace hotelů, služby samoobslužných restaurací, služby snack-barů, služby denních barů, služby stolníků, ubytovací služby pro prázdninové tábory, rezervace přechodného ubytování, služby související s provozováním motelů, půjčování židlí, stolů, stolního prostírání, jídelního a nápojového skla, pronájem jednacích místností, půjčování stanů; (44) vinařství, poradenství v oblasti pěstování vinných hroznů, zemědělských výrobků, ovoce a zeleniny, zahradnictví, služby zahradní architektury, zahradnické služby, zahrádkářské služby, pronájem zemědělského nářadí, přístrojů a zařízení, služby rostlinných školek, letecké a pozemní rozprašování hnojiv a jiných zemědělských chemických látek, aranžování květin, léčení (záchrana) stromů, hubení škůdců v zemědělství, hubení plevelu, zemědělské a lesnické služby.

(511) 16, 21, 29, 30, 31, 32, 35, 36, 39, 40, 41, 43, 44
(210) O-429827

(111) **279863**
(220) 30.09.2005
(151) 22.03.2006
(540)



(730) **M.I.P. Group, a.s.**, Mimeoňská 645/2a, Praha 9 Prosek, 19000, CZ
(510) (16) papír, lepenka a výrobky z těchto materiálů, které nejsou zařazeny do jiných tříd, tiskárenské výrobky, potřeby pro knižní vazby, fotografie, papírenské zboží, lepidla pro papírenství nebo domácnost, materiál pro umělce, štětce, psací stroje a kancelářské potřeby (vyjímaje nábytek), učební a vyučovací pomůcky s výjimkou přístrojů, plastické obaly (nezařazené do jiných tříd), tiskařské typy, štočky; (35) propagační činnost, reklama, pomoc při řízení obchodní činnosti, obchodní administrativa, kancelářské práce; (40) zpracování materiálů; (41) výchova, vzdělávání, zábava, sportovní a kulturní aktivity.
(511) 16, 35, 40, 41
(210) O-430216

(111) **279876**
(220) 04.10.2005
(151) 22.03.2006
(540)



(730) **Andrys Petr**, Černotín 146, Černotín, 75368, CZ
(510) (3) parfémy; (9) brýlové obruby, pouzdra na brýle, brýle sluneční; (24) textilie (materiály), spadající do této třídy.
(511) 3, 9, 24
(210) O-430264

(111) **279891**
(220) 06.10.2005
(151) 22.03.2006
(540)



MANUFATURA

(730) **ČESKÝ NÁRODNÍ PODNIK s.r.o.**, Melantrichova 970/17B, Praha 1, 11000, CZ
(740) Mgr. Kamil Kolátor, Dolní nám. 5, Jablonec nad Nisou, 46601
(510) (3) kosmetické výrobky a přípravky, přírodní kosmetika, mýdla, koupelové a sprchové přípravky, koupelové soli, éterické oleje, pleťová a tělová mléka, pleťové vody, šampony, kondicionéry, barvy na vlasy, pleťové a tělové krémy, laky na vlasy, laky na nehty, opalovací kosmetika, líčidla, parfémy, toaletní vody, vody po holení, deodoranty a antiperspiranty, aromaterapeutické přípravky, masážní přípravky, zubní pasty, přípravky k péči o ústní dutinu, holicí přípravky, depilační přípravky; (4) svíčky; (20) dekorativní a dárkové předměty na bázi přírodních materiálů v rámci této třídy; (28) hračky a hry v rámci této třídy; (30) káva, čaj, kakao, kávové náhražky, nápoje připravované na základě kávy, kakaa nebo čokolády, cukr, sůl, hořčice, ocet, nálevy (k ochucení), koření, zmrzlina, led pro osvěžení, mouka a přípravky z obilnin, chléb, pečivo, cukrovinky, med, sirup melasový, droždí, prášky do těsta; (31) aromatické směsi (v přírodním stavu); (33) alkoholické nápoje, zvláště vína; (39) balení dekorativních předmětů, dárků, kosmetických výrobků a přípravků.
(511) 3, 4, 20, 28, 30, 31, 33, 39
(210) O-430377

(111) **279892**
(220) 06.10.2005
(151) 22.03.2006
(540)



(730) **ČESKÝ NÁRODNÍ PODNIK s.r.o.**, Melantrichova 17, Praha 1, 11000, CZ
(740) Mgr. Kamil Kolátor, Dolní nám. 5, Jablonec nad Nisou, 46601
(510) (3) kosmetické výrobky a přípravky, přírodní kosmetika, mýdla, koupelové a sprchové přípravky, koupelové soli, éterické oleje, pleťová a tělová mléka, pleťové vody, šampony, kondicionéry, barvy na vlasy, pleťové a tělové krémy, laky na vlasy, laky na nehty, opalovací kosmetika, líčidla, parfémy, toaletní vody, vody po holení, deodoranty a antiperspiranty, aromaterapeutické přípravky, masážní přípravky, zubní pasty, přípravky k péči o ústní dutinu, holicí přípravky, depilační přípravky, všechny výrobky vyrobené ze surovin pocházejících z Karlových Varů; (39) balení kosmetických výrobků a přípravků vyrobených ze surovin pocházejících z Karlových Varů.

(511) 3, 39
(210) O-430378

(111) **279898**
(220) 13.10.2005
(151) 22.03.2006
(540)

Staropražské listy 

(730) **Pištorá Otakar**, Opletalova 43, Praha 1, 11000, CZ
(740) Rudolf Darník, Jupiterova 1186/10, Praha 10 - Uhřetěves, 10400
(510) (16) papír a výrobky z papíru, tiskoviny, časopisy, periodika, knihy, knihařské výrobky, fotografie, kalendáře, pohlednice, plakáty, prospekty; (35) reklamní, inzertní a propagační činnost; (41) vydavatelská činnost, výchovná a zábavná činnost, agenturní činnost v oblasti kultury.
(511) 16, 35, 41
(210) O-430577

(111) **280372**
(220) 26.09.2005
(151) 19.04.2006
(540)

SWS

(730) **SWS, a.s.**, Dostihová 1, Slušovice, 76315, CZ
(740) Ing. Zdeněk Kučera, Dlouhá 207 (P.O.BOX 92), Slušovice, 76315
(510) (35) internetový obchod, pořádání komerčních výstav a veletrhů, průzkum a analýza trhu, zprostředkování obchodních záležitostí v oboru výpočetní techniky a software, poradenství v otázkách organizování obchodní činnosti; (37) montáž, instalace a servis výpočetní techniky, instalace zařízení schopného přenosu internetového signálu a zprovoznění celého systému; (38) služby spojené se zřízením a provozem internetového připojení, zprostředkování přístupu uživatelům k internetu a zajišťování jeho provozu.
(511) 35, 37, 38
(210) O-430101

(111) **280401**
(220) 03.10.2005
(151) 19.04.2006
(540)

Africký přítel

(730) **Great Tea Garden s.r.o.**, Dvořeckého 628/8, Praha 6, Břevnov, 16900, CZ
(510) (5) farmaceutické, dietetické a diabetické přípravky pro léčebné účely, medicínální a léčebné čaje; (30) čaje všeho druhu, zejména čaje černé, zelené, ovocné, bylinné, čajové směsi, a to i bylinné a ovocné, káva, kakao, pečivo, cukrovinky, koření, nálevy k ochucení; (35) inzertní, reklamní a propagační činnost, obstaravatelská a zprostředkovatelská činnost v oblasti obchodu, poskytování pomoci při provozu obchodu, obchodní administrativa, marketing.
(511) 5, 30, 35
(210) O-430230

(111) **280402**
(220) 03.10.2005
(151) 19.04.2006
(540)

Královna Margareta

(730) **Great Tea Garden s.r.o.**, Dvořeckého 628/8, Praha 6, Břevnov, 16900, CZ
(510) (5) farmaceutické, dietetické a diabetické přípravky pro léčebné účely, medicínální a léčebné čaje; (30) čaje všeho druhu, zejména čaje černé, zelené, ovocné, bylinné, čajové směsi, a to i bylinné a ovocné, káva, kakao, pečivo, cukrovinky, koření, nálevy k ochucení; (35) inzertní, reklamní a propagační činnost, obstaravatelská a zprostředkovatelská činnost v oblasti obchodu, poskytování pomoci při provozu obchodu, obchodní administrativa, marketing.
(511) 5, 30, 35
(210) O-430231

(111) **280403**
(220) 03.10.2005
(151) 19.04.2006
(540)

Nový Star

(730) **VLTAVA-LABE-PRESS, a. s.**, nám. Přemysla Otakara II. 8/5, České Budějovice, 37021, CZ
(740) AK Jana Fráňová, JUDr. Jana Fráňová, advokátka, Jakubská 14, Praha 1, 11000
(510) (16) periodické a neperiodické tiskoviny všeho druhu, zejména noviny, časopisy, knihy, propagační materiály, tiskárenské výrobky; (35) reklamní, inzertní a propagační činnost, informační servis; (39) distribuce tiskovin, zprostředkovatelská činnost v oblasti distribuce tiskovin; (41) nakladatelská a vydavatelská činnost, vydávání statistických zpráv a informací, vydávání odborných, vzdělávacích a zábavních zpráv a publikací, zprostředkovatelská činnost v oblasti vydávání tiskovin.
(511) 16, 35, 39, 41
(210) O-430234

(111) **280453**
(220) 05.10.2005
(151) 19.04.2006
(540)

NEBESKÝ CHRÁM

(730) **Great Tea Garden s.r.o.**, Dvořeckého 628/8, Praha 6, Břevnov, 16900, CZ
(510) (5) farmaceutické, dietetické a diabetické přípravky pro léčebné účely, medicínální a léčebné čaje; (30) čaje všeho druhu, zejména čaje černé, zelené, ovocné, bylinné, čajové směsi, a to i bylinné a ovocné, káva, kakao, pečivo, cukrovinky, koření, nálevy k ochucení, vše v rámci této třídy; (35) inzertní, reklamní a propagační činnost, obstaravatelská a zprostředkovatelská činnost v oblasti obchodu, poskytování pomoci při provozu obchodu, obchodní administrativa, marketing.
(511) 5, 30, 35
(210) O-430334

(111) **280476**
(220) 07.10.2005
(151) 19.04.2006
(540)

Diotima

(730) **Diotima, s.r.o.**, Steinerova 735, Praha 4 - Háje, 14900, CZ
(510) (35) pomoc při řízení obchodní činnosti; (38) spoje, komunikace; (42) návrh a vývoj počítačového hardwaru a softwaru.
(511) 35, 38, 42
(210) O-430401

(111) **280506**
(220) 11.10.2005
(151) 19.04.2006
(540)

IP TouchCall

- (730) **TTC TELEKOMUNIKACE, s.r.o.**, Třebostická 987/5, Praha 10, 10000, CZ
- (510) (9) dálkové ovládání průmyslových procesů (elektrické zařízení pro -), klávesnice počítačové, monitory (počítače - hardware), počítače, počítačové periferie, periferní zařízení počítačů, počítačové programy (nahrané -), počítačové programy (s možností stažení), počítačový software (nahraný -), radiotelefonní zařízení, telefonní přístroje, videotelefony, telekomunikační zařízení, spojovací systémy (i digitální) pro telefonní hovory a přenosy dat, pobočkové a hotelové ústředny; (38) komunikace (telefonní -), konference (služby dálkových -), počítačová komunikace, počítačové terminály (komunikace pomocí -), přenos zpráv a obrazových informací pomocí počítače, telefonické služby, telefony (komunikace pomocí -), telekonference (služby dálkových konferencí); (42) duševní vlastnictví (licence -), počítačové programy (instalace -), převod (konverze) dat a počítačových programů (ne fyzický), software (tvorba -), tvorba počítačových systémů.
- (511) 9, 38, 42
(210) O-430482

(111) **280518**
(220) 12.10.2005
(151) 19.04.2006
(540)



- (730) **IDEAL, S.A.**, 65, Rue Alexandre Dumas, Vaulx En Velin, FR
- (740) Ing. Jiří Dohnal, Nedbalova 29, Brno, 62300
- (510) (1) bělicí přípravky pro průmyslové účely, chemické přípravky na úpravu textilních materiálů a kůže, třísloviny, lepidla pro průmyslové účely; (2) barvy, barviva, barviva na barvení textilu, barviva na vlnu, polovlnu a polyamid.
- (511) 1, 2
(210) O-430520

(111) **280637**
(220) 21.10.2005
(151) 19.04.2006
(540)



- (730) **Moravská vysoká škola Olomouc, o.p.s.**, tř. Kosmonautů 1288/1, Olomouc, Hodolany, 77900, CZ
- (740) Ing. Petr Soukup, patentový a známkový zástupce, Vídeňská 8, Olomouc, 77200
- (510) (9) magnetické a kompaktní disky, DVD disky, magnetická média jako audio a video kazety a pásky, software, zvukové, magnetické a optické nosiče dat s výukovými a vzdělávacími počítačovými programy, nahranými vzdělávacími a výukovými programy a pořady; (16) periodické a neperiodické tiskoviny a publikace, knihy, slovníky, monografie, učebnice, skripta, manuály, sylaby, učební a vyučovací pomůcky zahrnuté v této třídě, brožury, formuláře, kalendáře, katalogy, ročenky, příručky, učební texty, propagační a informační tiskoviny, papírové reklamní předměty a papírové suvenýry, například letáky, pamětní listy; (25) propagační předměty z textilních materiálů - v rámci této třídy, například trička, kravaty, šály, šátky, čepice, nášivky; (41) výchovná, vzdělávací, lektorská a školicí činnost, organizování studia, realizace akreditovaných studijních stupňů všech tří stupňů studia - bakalářského, magisterského a doktorského, realizace programů celoživotního vzdělávání a dálkového studia, organizace a pořádání odborných kongresů, konferencí, seminářů, sympozií, školení, přehlídek, výstav a pracovních setkání s odborným zaměřením, vydavatelská a ediční činnost, zejména vydávání odborných publikací, skript, monografií a referátů, elektronické publikování, vedení a provozování knihoven, organizace a pořádání vzdělávacích, zábavních a sportovních soutěží; (42) expertní, vědecká, výzkumná, vývojová a další tvůrčí doplňková činnost - v rámci této třídy.
- (511) 9, 16, 25, 41, 42
(210) O-430802

(111) **280736**
(220) 03.11.2005
(151) 19.04.2006
(540)



- (730) **Omnicura, s r.o.**, Americká 19, Plzeň, 30138, CZ
- (740) TICHÝ & POLÁČEK Patentoprávní a známková kancelář, Ing. Jiří Poláček, Dominikánská 6, Plzeň, 30112
- (510) (35) činnost podnikatelských poradců při výstavbě, údržbě a opravách staveb, analýzy nákladů staveb, jejich údržby a oprav, pomoc při obchodní činnosti, marketingové studie, výběrová řízení na dodávky související s výstavbou a provozem staveb, zejména jejich údržby a oprav; (36) správa nemovitostí, realitní kancelář, pronájem nemovitostí, finanční řízení, správa majetku, finanční analýzy v oblasti realit; (37) zprostředkování

údržby a oprav nemovitostí, demolice budov, stavitelství, stavební dozor;
(42) inženýrská a stavební činnost, projektování staveb, architektonické
poradenství.

(511) 35, 36, 37, 42
(210) O-431127

(111) **280748**
(220) 04.11.2005
(151) 19.04.2006
(540)



(730) **Poštovní tiskárna cenin Praha a.s.**, Ortenovo nám. 542/16, Praha 7 -
Holešovice, 17000, CZ

(740) Ing. Jiří Střelák, Šumberova 42, Praha 6, 16200

(510) (16) výrobky z papíru spadající do této třídy, poštovní ceniny jako známky, koly a jiné ceninové tiskoviny s ochranou, např. cenné papíry jako akcie, dluhopisy, šeky, bankovky, speciální ceninový papír, tiskařské, kancelářské, psací a školní potřeby všeho druhu spadající do této třídy, periodické a neperiodické tiskoviny jako odborná literatura, knihy, časopisy, fotografie, letáky, brožury, kalendáře, diáře, firemní papíry a tiskopisy, vizitky, výroční zprávy, novoročenky, tiskoviny, psací a kancelářské potřeby k reklamním účelům spadající do této třídy, papír a výrobky z papíru, karton a kartonážní výrobky, lepenka a výrobky z lepenky, xerografický papír pro kancelář, papír pro tisk a obalový papír, obalové a lepicí pásy a fólie, etikety, samolepicí fólie a papíry, obaly a fólie z PE, PP nebo jiných plastických hmot pro balení a obalení tiskovin; (40) komplexní tiskové služby, polygrafická výroba všeho druhu, zejména tisk cenin, rotační a archový ocelotisk, knihtisk a horká ražba, ofsetový tisk, zpracování a úprava materiálů, zejména papíru, zprostředkování a konzultace v polygrafii; (42) grafické služby, počítačová grafika, průmyslový design.

(511) 16, 40, 42
(210) O-431173

(111) **280804**
(220) 14.11.2005
(151) 19.04.2006
(540)



(730) **ZEPIKO spol. s r.o.**, Slovanské nám. 9, Brno, 61200, CZ

(740) Ing. Libor Markes, Grohova 54, Brno, 60200

(510) (19) beton, betonové směsi, stavební prvky z betonu a keramiky, stavební malta, maltoviny, písek, kameniva, stavební kámen; (36) investiční služby ve stavebnictví, pronájem nemovitostí; (37) povrchová těžba písku a kamene, provozování kamenolomu, provádění staveb, zemní práce,

developerská a poradenská činnost ve stavebnictví; (39) doprava, skladování, ukládání inertního odpadu; (40) zpracování inertního odpadu.

(511) 19, 36, 37, 39, 40
(210) O-431414

(111) **281250**
(220) 02.11.2005
(151) 24.05.2006
(540)

OZOS

(730) **OZOS Praha, spol. s r.o.**, Masarykovo nábř. 22, Praha 1, 11000, CZ

(510) (35) dodavatelské služby pro třetí osoby (nákup výrobků a služeb pro jiné podniky), kanceláře dovozní a vývozní, poradenství v obchodní činnosti, obchodní činnost (pomoc při řízení), obchodní činnost (služby, poradenství); (44) farmacie (poradenství).

(511) 35, 44
(210) O-431075

(111) **281860**
(220) 21.10.2005
(151) 26.06.2006
(540)

MAMATEST

(730) **GREEN-SWAN PHARMACEUTICALS CR, a.s.**, Pod Višňovkou
27/1662, Praha 4, 14000, CZ

(740) Rudolf Darník, Jupiterova 1186/10, Praha 10 - Uhřetěves, 10400

(510) (5) immunochromatografický diagnostický proužek pro stanovení lidského choriového gonadotropinu (hCG), za účelem predikce ranného stadia těhotenství; (10) jednorázový těhotenský test.

(511) 5, 10
(210) O-430819

(111) **281862**
(220) 25.10.2005
(151) 26.06.2006
(540)

DIVX

(730) **DivX, LLC**, 4790 Eastgate Mall, Suite 200, San Diego, 92121, CA, US

(740) ZIVKO MIJATOVIC & PARTNERS s.r.o., Jugoslávských partyzánů
639/26, Praha 6, 16000

(510) (9) přístroje a nástroje vědecké, námořní, geodetické, fotografické, filmové, optické, přístroje a nástroje pro vážení, měření, signalizaci, kontrolu (inspekci), záchranu a přístroje a nástroje pro vyučování, přístroje a nástroje pro vedení, přepínání, přeměnu, akumulaci, regulaci nebo řízení elektrického proudu, přístroje pro záznam, převod nebo reprodukci zvuku nebo obrazu, magnetické nosiče dat, gramofonové desky, automatické distributory a mechanismy pro přístroje na mince, zapisovací pokladny, počítačové stroje, přístroje pro zpracování dat a počítače, včetně softwaru, hasicí přístroje; (35) propagační činnost, reklama, pomoc při řízení obchodní činnosti, obchodní administrativy, kancelářské práce; (42) vědecké a technologické služby a s nimi spojený výzkum a návrhy, průmyslové analýzy a výzkum, návrh a vývoj počítačového hardwaru a softwaru, právní služby.

(511) 9, 35, 42
(210) O-430916

(111) **281946**
(220) 30.11.2005
(151) 26.06.2006
(540)

DEPEND EASY FIT

(730) **KIMBERLY-CLARK WORLDWIDE, INC.**, Neenah, WI, US

(740) Rott, Růžička & Guttman Patentové, známkové a advokátní kanceláře,
JUDr. Vladimír Rott, Vinohradská 37, Praha 2, 12000

(510) (5) inkontinentní vložky, zejména osobní absorpční vložky používané při bezděčném vyprazdňování močového měchýře, spodní prádlo pro inkontinentní a jiné osobní absorpční účely, zejména pro zachycení menstruačního, pooperačního a hemoroidického exsudátu, hygienické ubrousky.

(511) 5
(210) O-431924

(111) **282128**
(220) 11.01.2006
(151) 26.06.2006
(540)

LAURA analyser

(730) **Erba Lachema s.r.o.**, Karásek 2219/1D, Brno, Řečkovice, 62100, CZ
(740) PatentCentrum Sedlák & Partners s.r.o., Husova 5, České Budějovice, 37001
(510) (1) chemické výrobky určené pro zdravotnictví; (5) výrobky veterinářské a zdravotnické, reagenční papírky, diagnostický proužek pro potřebu ve zdravotnictví, kombinovaný diagnostický papírek pro zjišťování onemocnění ledvin, indikátorový papírek k určení dusitanů; (9) přístroje pro měření; (10) měřicí a diagnostické lékařské přístroje, nástroje a pomůcky zařazené ve tř. 10; (42) vědecký a průmyslový výzkum; (44) péče léčebná, služby veterinární.
(511) 1, 5, 9, 10, 42, 44
(210) O-433275

(111) **282302**
(220) 03.10.2005
(151) 24.07.2006
(540)

Hlas

(730) **VLTAVA-LABE-PRESS, a. s.**, nám. Přemysla Otakara II. 8/5, České Budějovice, 37021, CZ
(740) AK Jana Fraňová, JUDr. Jana Fraňová, advokátka, Jakubská 14, Praha 1, 11000
(510) (35) informační servis; (39) distribuce tiskovin, zprostředkovatelská činnost v oblasti distribuce tiskovin.
(511) 35, 39
(210) O-430233

(111) **282328**
(220) 24.10.2005
(151) 24.07.2006
(540)



(730) **Urban Jiří Ing.**, Vřesová 117, Liberec 16, 46015, CZ
Syrovátko Petr, Vřesová 114, Liberec 16, 46015, CZ
(740) Mgr. Kamil Kolátor, Dolní nám. 5, Jablonec nad Nisou, 46601
(510) (1) chemické výrobky určené pro průmysl, vědy a fotografii, jakož i pro zemědělství, zahradnictví a lesnictví, umělé pryskyřice v surovém stavu, plastické hmoty v surovém stavu, hnojiva pro půdu, hasicí přístroje (složení), prostředky pro kalení a letování kovů, chemické výrobky, určené ke konzervování potravin, tříslicí materiály, lepidla pro průmysl; (2) barvy, nátěry, laky, ochranné výrobky proti korozi a deteriorizaci dřeva, barviva, mořidla, přírodní pryskyřice v surovém stavu, kovy listkové a práškové pro malíře dekoratéry a umělce; (3) přípravky pro bělení a jiné prostředky ku praní, přípravky pro čištění, leštění, odmašťování a broušení, mýdla, parfumerie, vonné oleje, kosmetika, vlasové vody (lotions), zubní pasty; (4) průmyslové tuky a oleje, mazadla, výrobky pro pohlcování, polévání prachu, paliva včetně benzínu pro motory a osvětlovací látky, svíčky, knoty; (5) výrobky lékárnické, veterinářské a hygienické, diabetické přípravky pro léčebné účely, potraviny pro batolata, náplasti, materiál pro obvazy, materiály pro plombování zubů a pro zubní otisky, dezinfekční přípravky, výrobky pro hubení škodlivých zvířat, fungicidy, herbicidy, léčivé bombóny bedrníkové, jitrocelové, proti kašli; (6) obecné kovy a jejich slitiny, kovové stavební materiály, kovové stavební materiály přenosné, kovové

materiály pro železnice, kabely a kovové dráty neelektrické, kovové potřeby zámečnické a klempířské, kovové trubky, safes (skříňky na klenoty), kovové výrobky, které nejsou uvedeny v jiných třídách, rudy; (7) stroje a obráběcí stroje, motory, spojky a transmisní zařízení mimo ty, které jsou pro pozemní vozidla, zemědělské nářadí, lůžné pro vejce; (8) nářadí a přístroje s ručním pohonem, nože, vidličky a lžice, sečné zbraně, břitvy; (9) aparáty a přístroje vědecké, námořní, geodetické, elektrické, fotografické, filmové, optické, přístroje pro vážení, měření, signalizaci, kontrolu (inspekci), záchranu a přístroje učební spadající do této třídy, aparáty pro záznam, převod, reprodukci zvuku nebo obrazu, magnetické suporty zvukových záznamů, gramofonové desky, automatické distributory a mechanismy na mince, zapisovací pokladny (záznam), kalkulační stroje, přístroje pro zpracování informací a počítače, hasicí přístroje, vše v rámci této třídy; (10) chirurgické přístroje a zařazení lékařské, zubní a veterinářské, údy, oči a zuby umělé, ortopedické potřeby, materiál na sešívání ran; (11) přístroje pro osvětlení, topení, výrobu páry, pro vaření, přístroje chladicí, pro sušení, ventilaci, distribuci vody a zdravotní zařízení; (12) vozidla, dopravní prostředky pozemní, vzdušné nebo vodní; (13) střelné zbraně, střelivo (munice) a střely, výbušniny, ohňostroje; (14) vzácné kovy a jejich slitiny a výrobky z těchto látek nebo postříbřeného, nebo pozlaceného kovu, nejsou - li uvedeny v jiných třídách, klenoty, bižuterie, drahokamy, hodinářské potřeby a chronometrické přístroje; (15) hudební nástroje; (16) papír, lepenka a výrobky z těchto materiálů, které nejsou zařazené do jiných tříd, tiskárenské výrobky, potřeby pro knižní vazby, fotografie, papírenské zboží, lepidla pro papírenství nebo domácnost, materiál pro umělce, štetce, psací stroje a kancelářské potřeby spadající do této třídy, učební pomůcky s výjimkou aparátů, plastické obaly, písma do tiskárny, štočky; (17) kaučuk, gutaperča, guma, azbest, slída a výrobky z těchto materiálů, plastické hmoty a výrobky polozpracované, materiály k těsnění, upcání koudelí a k izolaci, ohebné trubky nekovové; (18) kůže, imitace kůže, výrobky z těchto materiálů, kůže ze zvířat, kufrý, deštníky, slunečníky a hole, biče a sedlářské výrobky; (19) stavební materiály nekovové, neohebné trubky nekovové pro stavebnictví, asfalt, smůla, přenosné konstrukce nekovové, nekovové pomníky; (20) nábytek, zrcadla, rámy, výrobky nejmenované v jiných třídách ze dřeva, korku, rákosy, vrbového proutě, z rohu, kostí, slonoviny, z kostic, želvoviny, jantaru, perleti, mořské pěny, náhražky všech těchto materiálů nebo náhražky z plastických hmot; (21) náčiní a nádoby pro domácnost a kuchyň, hřebeny a mycí houby, kartáče, materiály pro výrobu kartáčů, čisticí prostředky, drátěnky na čištění, sklo surové nebo opracované, sklo, porcelán a majolika neobsažené v jiných třídách; (22) lana, provazy, sítky, stany, plachty, plachtoviny, pytle, materiál na vycpávky, textilní materiály ze surových vláken; (23) vlákna pro textilní účely; (24) tkaniny a textilní výrobky, které nejsou uvedeny v jiných třídách, pokrývky ložní a ubrusy; (25) oděvy, obuv, kloboučnické zboží; (26) krajky a výšivky, stuhy a tkaničky, knoflíky, háčky a očka, poutka - galanterie, špendlíky a jehly, umělé květiny; (27) koberce, rohožky, rohože, linoleum a jiné obklady podlah, tapety na stěny nikoliv textilní; (28) hry, hračky, potřeby pro gymnastiku a sport spadající do této třídy, vánoční ozdoby, hrací karty; (29) maso, ryby, drůbež, měkkýši, korýši, uzeniny, zvěřina, kaviár, saláty z masa, zvěřiny, ryb, drůbeže, masové výtahy, ovoce a zelenina, luštěniny, konzervované, sušené a zavařené, bramborové výrobky jako krokety, hranolky, čipsy, tyčinky, polotovary a hotové výrobky, zvláště polévky, dušená jídla, smažená jídla, sušené potraviny, želé, džemy, kompoty, vejce, mléko a mléčné výrobky, oleje a tuky jedlé; (30) káva, čaj, kakao, cukr, rýže, tapioka, kávové náhražky, med, sirup melasový, droždí pro kynutí, sůl, hořčice, ocet, omáčky (k dochucení), koření, led pro osvěžení, bombóny všeobecně, například čokoládové, polévané, gumové, sladové, mentolové; (31) výrobky zemědělské, zahradnické, lesní a zrní neuvedené v jiných třídách, živá zvířata, čerstvé ovoce a zelenina, osivo, rostliny, krmivo pro zvířata, slad; (32) piva, minerální vody, šumivé nápoje a jiné nápoje nealkoholické, nápoje a šťávy ovocné, sirupy a jiné přípravky k zhotovování nápojů; (33) alkoholické nápoje (s výjimkou pív); (34) tabák, potřeby pro kuřáky, spadající do této třídy, zápalky; (35) propagační činnost, pomoc při řízení obchodní činnosti, obchodní administrativa, kancelářské práce, propagační publikace - rozšiřování, obchodní informace, inzerce reklamní, výstavy - organizování výstav na pomoc obchodu a výstav reklamních; (36) pojištění, finanční, peněžní, nemovitostní služby, koupě na splátky, prodej na splátky, prodej na úvěr, obstaravatelství; (37) stavebnictví, opravy, instalační služby; (38) spoje (komunikace); (39) doprava, balení a skladování zboží, organizování cest; (40) zpracování materiálů; (41) výchova, školení (formace), zábava, sportovní a kulturní aktivity, výstavy - organizování kulturních výstav; (42) vědecké a technologické služby a s nimi spojený výzkum a návrhy, průmyslové analýzy a výzkum, návrh a vývoj počítačového hardwaru a

softwaru, právní služby; (43) služby zajišťující stravování a nápoje, dočasné ubytování; (44) lékařské služby, veterinární služby, péče o hygienu a krásu osob a zvířat, zemědělské, zahradnické a lesnické služby; (45) osobní a společenské služby, poskytované třetími osobami k uspokojení potřeb jednotlivců, bezpečnostní služby na ochranu majetku a osob.

(511) 1, 2, 3, 4, 5, 6, 7, 8, 9, 10, 11, 12, 13, 14, 15, 16, 17, 18, 19, 20, 21, 22, 23, 24, 25, 26, 27, 28, 29, 30, 31, 32, 33, 34, 35, 36, 37, 38, 39, 40, 41, 42, 43, 44, 45

(210) O-430855

(111) **282415**
(220) 24.11.2005
(151) 24.07.2006
(540)

MÁCHÁČ

(730) **Gabriel Zdeněk**, Slanisko 723, Sokolnice, 66452, CZ
(740) Doc. Ing. Jindřich Špaček, CSc., patentový zástupce, Svatopluka Čecha 106a, Brno, 61200
(510) (41) taneční párty, kulturní produkce umělců především elektronické taneční hudby.
(511) 41
(210) O-431731

(111) **282668**
(220) 13.01.2006
(151) 24.07.2006
(540)

TRONIC CONTROL

(730) **TRONIC CONTROL, s.r.o.**, Dělnická 27, Praha 7, 17000, CZ
(510) (9) měřicí, řídicí a regulační technika; (37) servisní činnost; (42) vývojová činnost.
(511) 9, 37, 42
(210) O-433361

(111) **282729**
(220) 23.01.2006
(151) 24.07.2006
(540)



(730) **Ministerstvo zahraničních věcí**, Loretánské náměstí 101/5, Praha 1, 11800, CZ
(740) Mgr. Martin Láník, advokát, Vinohradská 37, Praha 2, 12000
(510) (35) propagační činnost, reklama; (41) zábava, sportovní a kulturní aktivity, výchova, vzdělávání.
(511) 35, 41
(210) O-433660

(111) **282730**
(220) 23.01.2006
(151) 24.07.2006
(540)



(730) **Ministerstvo zahraničních věcí**, Loretánské náměstí 101/5, Praha 1, 11800, CZ
(740) Mgr. Martin Láník, advokát, Vinohradská 37, Praha 2, 12000
(510) (35) propagační činnost, reklama; (41) zábava, sportovní a kulturní aktivity, výchova, vzdělávání.
(511) 35, 41
(210) O-433661

(111) **282731**
(220) 23.01.2006
(151) 24.07.2006
(540)



(730) **Ministerstvo zahraničních věcí**, Loretánské náměstí 101/5, Praha 1, 11800, CZ
(740) Mgr. Martin Láník, advokát, Vinohradská 37, Praha 2, 12000
(510) (35) propagační činnost, reklama; (41) zábava, sportovní a kulturní aktivity, výchova, vzdělávání.
(511) 35, 41
(210) O-433662

(111) **283097**
(220) 24.11.2005
(151) 24.08.2006
(540)

IZOFOL s. r. o.

(730) **IZOFOL, s.r.o.**, Branka 602, Žirovnice, 39468, CZ
(510) (37) služby ve stavebnictví - izolační práce.
(511) 37
(210) O-431721

(111) **283500**
(220) 22.02.2006
(151) 24.08.2006
(540)



(730) **ESSOX s. r. o.**, Senovážné náměstí 231/7, České Budějovice, 37001, CZ
(740) PatentCentrum Sedláč & Partners s.r.o., Husova 5, České Budějovice, 37001

(510) (9) nosiče informací všeho druhu v rozsahu třídy 9, zejména nosiče dat, zvuku nebo obrazu, elektronické seznamy a adresáře, elektronické publikace; (16) nosiče informací všeho druhu v rozsahu třídy 16, zejména tiskoviny, letáky, katalogy, prospekty, plakáty, pohlednice, kalendáře, propagační materiály z papíru, ozdobné předměty z papíru; (35) reklamní, inzertní a propagační činnost, informační servis komerčního rázu, multimediální reklama prostřednictvím počítačových sítí, např. Internetu, pořádání reklamních a obchodních výstav a předváděcích akcí, zprostředkování v oblasti obchodu; (36) provádění bankovních, finančních a peněžních služeb, přijímání vkladů, získávání finančních zdrojů od jiných věřitelů, úvěrových institucí a dále na finančním trhu vydáváním dluhopisů - cenných papírů, úvěrové poradenství, šetření v peněžních záležitostech; (38) šíření informací prostřednictvím počítačových sítí, např. Internetu, poskytování interaktivního elektronického zvukového a obrazového spojení; (41) výchovná a zábavní činnost, organizování odborných akcí, školení, kurzů, přednášek, konferencí, soutěží, kulturních a společenských akcí, vydávání časopisů a publikací, tiskopisů, počítačové vydávání on-line informačních bulletinů v oblasti obchodu a služeb, klubová činnost, organizování zpravodajských akcí (zpravodajské služby).

(511) 9, 16, 35, 36, 38, 41
(210) O-434783

(111) **283501**
(220) 22.02.2006
(151) 24.08.2006
(540)



Nejlepší značka na cestách

(730) **ESSOX s. r. o.**, Senovážné náměstí 231/7, České Budějovice, 37001, CZ
(740) PatentCentrum Sedláč & Partners s.r.o., Husova 5, České Budějovice, 37001

(510) (9) nosiče informací všeho druhu v rozsahu třídy 9, zejména nosiče dat, zvuku nebo obrazu, elektronické seznamy a adresáře, elektronické publikace; (16) nosiče informací všeho druhu v rozsahu třídy 16, zejména tiskoviny, letáky, katalogy, prospekty, plakáty, pohlednice, kalendáře, propagační materiály z papíru, ozdobné předměty z papíru; (35) reklamní, inzertní a propagační činnost, informační servis komerčního rázu, multimediální reklama prostřednictvím počítačových sítí, např. Internetu, pořádání reklamních a obchodních výstav a předváděcích akcí, zprostředkování v oblasti obchodu; (36) provádění bankovních, finančních

a peněžních služeb, přijímání vkladů, získávání finančních zdrojů od jiných věřitelů, úvěrových institucí a dále na finančním trhu vydáváním dluhopisů - cenných papírů, úvěrové poradenství, šetření v peněžních záležitostech; (38) šíření informací prostřednictvím počítačových sítí, např. Internetu, poskytování interaktivního elektronického zvukového a obrazového spojení; (41) výchovná a zábavní činnost, organizování odborných akcí, školení, kurzů, přednášek, konferencí, soutěží, kulturních a společenských akcí, vydávání časopisů a publikací, tiskopisů, počítačové vydávání on-line informačních bulletinů v oblasti obchodu a služeb, klubová činnost, organizování zpravodajských akcí (zpravodajské služby).

(511) 9, 16, 35, 36, 38, 41
(210) O-434784

(111) **283502**
(220) 22.02.2006
(151) 24.08.2006
(540)



Nejlepší značka na cestách

(730) **ESSOX s. r. o.**, Senovážné náměstí 231/7, České Budějovice, 37001, CZ
(740) PatentCentrum Sedláč & Partners s.r.o., Husova 5, České Budějovice, 37001

(510) (9) nosiče informací všeho druhu v rozsahu třídy 9, zejména nosiče dat, zvuku nebo obrazu, elektronické seznamy a adresáře, elektronické publikace; (16) nosiče informací všeho druhu v rozsahu třídy 16, zejména tiskoviny, letáky, katalogy, prospekty, plakáty, pohlednice, kalendáře, propagační materiály z papíru, ozdobné předměty z papíru; (35) reklamní, inzertní a propagační činnost, informační servis komerčního rázu, multimediální reklama prostřednictvím počítačových sítí, např. Internetu, pořádání reklamních a obchodních výstav a předváděcích akcí, zprostředkování v oblasti obchodu; (36) provádění bankovních, finančních a peněžních služeb, přijímání vkladů, získávání finančních zdrojů od jiných věřitelů, úvěrových institucí a dále na finančním trhu vydáváním dluhopisů - cenných papírů, úvěrové poradenství, šetření v peněžních záležitostech; (38) šíření informací prostřednictvím počítačových sítí, např. Internetu, poskytování interaktivního elektronického zvukového a obrazového spojení; (41) výchovná a zábavní činnost, organizování odborných akcí, školení, kurzů, přednášek, konferencí, soutěží, kulturních a společenských akcí, vydávání časopisů a publikací, tiskopisů, počítačové vydávání on-line informačních bulletinů v oblasti obchodu a služeb, klubová činnost, organizování zpravodajských akcí (zpravodajské služby).

(511) 9, 16, 35, 36, 38, 41
(210) O-434785

(111) **283503**
(220) 22.02.2006
(151) 24.08.2006
(540)



(730) **ESSO s. r. o.**, Senovážné náměstí 231/7, České Budějovice, 37001, CZ
(740) PatentCentrum Sedláč & Partners s.r.o., Husova 5, České Budějovice, 37001

(510) (9) nosiče informací všeho druhu v rozsahu třídy 9, zejména nosiče dat, zvuku nebo obrazu, elektronické seznamy a adresáře, elektronické publikace; (16) nosiče informací všeho druhu v rozsahu třídy 16, zejména tiskoviny, letáky, katalogy, prospekty, plakáty, pohlednice, kalendáře, propagační materiály z papíru, ozdobné předměty z papíru; (35) reklamní, inzertní a propagační činnost, informační servis komerčního rázu, multimediální reklama prostřednictvím počítačových sítí, např. Internetu, pořádání reklamních a obchodních výstav a předváděcích akcí, zprostředkování v oblasti obchodu; (36) provádění bankovních, finančních a peněžních služeb, přijímání vkladů, získávání finančních zdrojů od jiných věřitelů, úvěrových institucí a dále na finančním trhu vydáváním dluhopisů - cenných papírů, úvěrové poradenství, šetření v peněžních záležitostech; (38) šíření informací prostřednictvím počítačových sítí, např. Internetu, poskytování interaktivního elektronického zvukového a obrazového spojení; (41) výchovná a zábavní činnost, organizování odborných akcí, školení, kurzů, přednášek, konferencí, soutěží, kulturních a společenských akcí, vydávání časopisů a publikací, tiskopisů, počítačové vydávání on-line informačních bulletinů v oblasti obchodu a služeb, klubová činnost, organizování zpravodajských akcí (zpravodajské služby).

(511) 9, 16, 35, 36, 38, 41
(210) O-434786

(111) **284624**
(220) 22.08.2005
(151) 23.10.2006
(540)



(730) **CHEMOLAK, a.s.**, Továrnská 7, Smolenice, 91404, SK
(740) Ing. Zdeněk Kučera, Dlouhá 207 (P.O.BOX 92), Slušovice, 76315
(510) (2) barvy, laky, emaily (laky), fermeže, nátěrové látky, ředidla, sušidla (sikativa) a pojiva do nátěrových látek, barev a laků, zlatolaky, tmely na vyrovnávání nerovných povrchů při povrchových úpravách (nátěrové tmely), barviva, mořidla, ochranné prostředky proti rzi a hnilobě dřeva, ohnivzdorné nátěry, práškové látky, práškové barvy, tiskárenské barvy, impregnační prostředky na dřevo a na beton ve formě barev, mořidla na dřevo, elektroforézní nátěrové látky, nástřikové hmoty na bázi organických pojiv a organických plnidel jako nátěrové látky.

(511) 2
(210) O-429154

(111) **285388**
(220) 06.09.2005
(151) 27.11.2006
(540)



(730) **VINIUM a.s.**, Hlavní 666, Velké Pavlovice, 69106, CZ
(740) JUDr. Iveta Sokolová, Mládeže 12, Praha 6, 16900

(510) (16) tiskoviny, reklamní a informační materiály, etikety, obaly papírové a z plastů jinde neuvedené, obaly a tašky z papíru a plastů; (32) piva, minerální vody, šumivé nápoje a jiné nápoje nealkoholické, nápoje a šťávy ovocné, sirupy a jiné přípravy k zhotovování nápojů; (33) alkoholické nápoje (s výjimkou pív).

(511) 16, 32, 33
(210) O-429586

(111) **286105**
(220) 04.10.2005
(151) 21.12.2006
(540)

RAPTOR

(730) **WERCO spol. s r.o.**, Za mlýnem 25, Praha 4, 14700, CZ
(740) ARTPATENT, autorsko- právní, patentová a známková kancelář, Mgr. Tomáš Bejček, Bubenská 1, Praha 7, 17000
(510) (8) postřikovače insekticidní ruční, zahradnické nářadí ruční, pistole stříkácí, zahradnické nůžky, nůžky na větve, rozmetače, sekery, lopatky sázecí; (21) postřikovače na zalévání květin a rostlin.

(511) 8, 21
(210) O-430268

(111) **286134**
(220) 11.01.2006
(151) 21.12.2006
(540)

MIKROLA

(730) **Erba Lachema s.r.o.**, Karásek 2219/1d, Brno, Řečkovice, 62100, CZ
(740) PatentCentrum Sedláč & Partners s.r.o., Husova 5, České Budějovice, 37001
(510) (1) chemické výrobky určené pro průmysl, lučební výrobky pro průmysl, vědu, fotografii, zemědělství, zahradnictví, lesnictví, čisté lučebniny, činidla všeho druhu s výjimkou činidel pro lékařské a zvěrolékařské účely, soubory mikrotestů pro rutinní určení a identifikaci bakterií a bakteriálních skupin v potravinářských provozech a úpravách vody; (5) výrobky farmaceutické, lékárenské, veterinářské a zdravotnické, s výjimkou antimikrobiálních přísad, biocidů, ochranných přípravků používaných v potravinářství ve formě mazacích olejů a tuků, diagnostické proužky pro potřebu ve zdravotnictví, imunochromatografické diagnostické proužky, imuno-chromatografické diagnostické proužky pro stanovení lidského choriového gonadotropinu (hCG) za účelem predikce raného stadia těhotenství, kombinované diagnostické papírky pro zjišťování onemocnění ledvin, indikátorové papírky k určení dusitanů, imuno-chromatografické diagnostické proužky pro stanovení luteinizačního hormonu (LH) za účelem predikce ovulace, činidla pro lékařské a zvěrolékařské účely, indikátorové a reagenční papírky a indikátory, zvláště tabletový test na krev v moči, chemikálie pro zdravotnické laboratoře, soubory mikrotestů pro rutinní určení a identifikaci bakterií a bakteriálních skupin v mikrobiologických laboratořích a provozech ve zdravotnictví, humánní a

veterinární medicíně; (9) přístroje pro měření, přístroje pro zpracování informací a počítače; (10) měřicí a diagnostické lékařské přístroje, nástroje a pomůcky zařazené ve tř. 10; (42) vědecký a průmyslový výzkum, programování.

(511) 1, 5, 9, 10, 42
(210) O-433274

(111) **286468**
(220) 23.06.2006
(151) 21.12.2006
(540)

BENZINA

(730) **BENZINA, s.r.o.**, Na Pankráci 127, Praha 4, 14000, CZ
(740) JUDr. Jarmila Hanyková, CSc., Hráskeho 406, Benešov, 25618
(510) (4) paliva, maziva, motorové oleje, pohonné látky, minerální oleje, mazadla, parafin, ceresin a veškeré výrobky z ropy; (35) zprostředkování obchodních záležitostí v oblasti pohonných látek, minerálních olejů, mazadel, parafinu, ceresinu a veškerých výrobků z ropy, dovozní a vývozní agentura, zprostředkování obchodu; (36) obstaravatelská činnost ve správě nebytového fondu; (37) provozování mycích linek, provozování čerpacích stanic s palivy a mazivy; (39) pronájem letadel, silniční motorová doprava, veřejná nákladní vnitrostátní a mezinárodní silniční motorová doprava, veřejná osobní hromadná nepravidelná vnitrostátní a mezinárodní silniční motorová doprava; (40) podnikání v oblasti nakládání s odpady; (41) organizační zajištění vzdělávacích akcí; (42) poradenská činnost v oboru ropných výrobků; (43) provozování nápojových automatů.

(511) 4, 35, 36, 37, 39, 40, 41, 42, 43
(210) O-438611

(111) **286469**
(220) 23.06.2006
(151) 21.12.2006
(540)

BENZINA plus

(730) **BENZINA, s.r.o.**, Na Pankráci 127, Praha 4, 14000, CZ
(740) JUDr. Jarmila Hanyková, CSc., Hráskeho 406, Benešov, 25618
(510) (4) paliva, maziva, motorové oleje, pohonné látky, minerální oleje, mazadla, parafin, ceresin a veškeré výrobky z ropy; (35) zprostředkování obchodních záležitostí v oblasti pohonných látek, minerálních olejů, mazadel, parafinu, ceresinu a veškerých výrobků z ropy, dovozní a vývozní agentura, zprostředkování obchodu; (36) obstaravatelská činnost ve správě nebytového fondu; (37) provozování mycích linek, provozování čerpacích stanic s palivy a mazivy; (39) pronájem letadel, silniční motorová doprava, veřejná nákladní vnitrostátní a mezinárodní silniční motorová doprava, veřejná osobní hromadná nepravidelná vnitrostátní a mezinárodní silniční motorová doprava; (40) podnikání v oblasti nakládání

s odpady; (41) organizační zajištění vzdělávacích akcí; (42) poradenská činnost v oboru ropných výrobků; (43) provozování nápojových automatů.

(511) 4, 35, 36, 37, 39, 40, 41, 42, 43
(210) O-438612

(111) **286470**
(220) 23.06.2006
(151) 21.12.2006
(540)



(730) **BENZINA, s.r.o.**, Na Pankráci 127, Praha 4, 14000, CZ
(740) JUDr. Jarmila Hanyková, CSc., Hráskeho 406, Benešov, 25618
(510) (4) paliva, maziva, motorové oleje, pohonné látky, minerální oleje, mazadla, parafin, ceresin a veškeré výrobky z ropy; (35) zprostředkování obchodních záležitostí v oblasti pohonných látek, minerálních olejů, mazadel, parafinu, ceresinu a veškerých výrobků z ropy, dovozní a vývozní agentura, zprostředkování obchodu; (36) obstaravatelská činnost ve správě nebytového fondu; (37) provozování mycích linek, provozování čerpacích stanic s palivy a mazivy; (39) pronájem letadel, silniční motorová doprava, veřejná nákladní vnitrostátní a mezinárodní silniční motorová doprava, veřejná osobní hromadná nepravidelná vnitrostátní a mezinárodní silniční motorová doprava; (40) podnikání v oblasti nakládání s odpady; (41) organizační zajištění vzdělávacích akcí; (42) poradenská činnost v oboru ropných výrobků; (43) provozování nápojových automatů.

(511) 4, 35, 36, 37, 39, 40, 41, 42, 43
(210) O-438613

(111) **286471**
(220) 23.06.2006
(151) 21.12.2006
(540)



(730) **BENZINA, s.r.o.**, Na Pankráci 127, Praha 4, 14000, CZ
(740) JUDr. Jarmila Hanyková, CSc., Hráskeho 406, Benešov, 25618
(510) (4) paliva, maziva, motorové oleje, pohonné látky, minerální oleje, mazadla, parafin, ceresin a veškeré výrobky z ropy; (35) zprostředkování obchodních záležitostí v oblasti pohonných látek, minerálních olejů, mazadel, parafinu, ceresinu a veškerých výrobků z ropy, dovozní a vývozní agentura, zprostředkování obchodu; (36) obstaravatelská činnost ve správě nebytového fondu; (37) provozování mycích linek, provozování čerpacích stanic s palivy a mazivy; (39) pronájem letadel, silniční motorová doprava, veřejná nákladní vnitrostátní a mezinárodní silniční motorová doprava, veřejná osobní hromadná nepravidelná vnitrostátní a mezinárodní silniční motorová doprava; (40) podnikání v oblasti nakládání s odpady; (41) organizační zajištění vzdělávacích akcí; (42) poradenská činnost v oboru ropných výrobků; (43) provozování nápojových automatů.

(511) 4, 35, 36, 37, 39, 40, 41, 42, 43
(210) O-438614

(111) **286472**
(220) 23.06.2006
(151) 21.12.2006
(540)



(730) **BENZINA, s.r.o.**, Na Pankráci 127, Praha 4, 14000, CZ
(740) JUDr. Jarmila Hanyková, CSc., Hráskeho 406, Benešov, 25618
(510) (43) provozování nápojových automatů, služby zajišťující stravování a nápoje.
(511) 43
(210) O-438615

(111) **286473**
(220) 23.06.2006
(151) 21.12.2006
(540)



(730) **BENZINA, s.r.o.**, Na Pankráci 127, Praha 4, 14000, CZ
(740) JUDr. Jarmila Hanyková, CSc., Hráskeho 406, Benešov, 25618
(510) (43) provozování nápojových automatů, služby zajišťující stravování a nápoje.
(511) 43
(210) O-438616

(111) **286474**
(220) 23.06.2006
(151) 21.12.2006
(540)



(730) **BENZINA, s.r.o.**, Na Pankráci 127, Praha 4, 14000, CZ
(740) JUDr. Jarmila Hanyková, CSc., Hráskeho 406, Benešov, 25618
(510) (43) provozování nápojových automatů, služby zajišťující stravování a nápoje.
(511) 43
(210) O-438617

(111) **286491**
(220) 27.06.2006
(151) 21.12.2006
(540)

« **DIAMETRAL**

(730) **Diametral holding spol. s r.o.**, Františka Kadlece 849/12, Praha 8 Libeň, 18000, CZ
(740) Ing. Michal Jupa, patentový zástupce, Na Baních 1385, Praha 5 - Zbraslav, 15600
(510) (9) přístroje a nástroje pro měření, regulaci, vážení, signalizaci a kontrolu (inspekci) v rámci této třídy jako např. napájecí zdroje elektrického napětí, mikropájky, fóliové panelové štítky a klávesnice pro měřicí přístroje, elektrické svorky, spínače, transformátory, jističe, laboratorní nábytek speciální v rámci této třídy jako např. modulární laboratorní, měřicí a pracovní stoly, laboratorní pracovní desky, police, kontejnery, skříně, židle, boxy, stojany, držáky výkresů a kabelů; (37) opravy, servis, montáž a instalace strojů a přístrojů uvedených ve tř. 9; (39) pozemní doprava všeho druhu, skladování a balení zboží ve tř. 9.
(511) 9, 37, 39
(210) O-438702

(111) **286608**
(220) 04.07.2006
(151) 21.12.2006
(540)



- (730) **CREDIT MANAGEMENT a.s.**, Táboritská 1000/23, Praha 3 - Žižkov, 13000, CZ
- (510) (35) aktualizování reklamních materiálů, analýzy nákladů, hospodářské (ekonomické) prognózy, obchodní, podnikatelské informace, pronájem kancelářských strojů a zařízení, komerční informační kanceláře, kopírování nebo rozmnožování dokumentů, dokladů, marketingové studie, pomoc při řízení obchodních a průmyslových podniků, pomoc při řízení obchodní činnosti, služby, poradenství v obchodní činnosti, obchodní management a podnikové poradenství, obchodní nebo podnikatelské informace, poskytování obchodních nebo podnikatelských informací, profesionální obchodní nebo podnikatelské poradenství, obchodní nebo podnikatelský průzkum, obchodní reklama, oceňování obchodních podniků, organizování komerčních nebo reklamních výstav, systemizace informací do počítačových databází, podnikové poradenství a obchodní management, pomoc při řízení obchodní činnosti, odborné obchodní poradenství, poradenství v obchodní činnosti, pořádání veletrhů pro obchodní a reklamní účely, hospodářské nebo ekonomické prognózy, pronájem fotokopírovacích strojů, obchodní průzkum, překlad informací do počítačových databází, přepisování, reklama, propagace, reklama on line v počítačové síti, reklamní agentury, zaslání reklamních materiálů zákazníkům, rozšiřování reklamních materiálů zákazníkům, rozšiřování reklamních nebo inzertních materiálů, poradenské služby v oblasti obchodního nebo podnikatelského řízení, poskytování pomoci při řízení obchodního nebo průmyslových podniků, sekretářské služby, poradenství v obchodní činnosti, zpracování textů, vedení kartoték v počítači, poradenství při vedení podniků, vydávání reklamních nebo náborových, propagačních a inzertních textů, činnost podnikatelských, organizačních a ekonomických poradců; (36) finanční analýzy, pronájem bytů a nebytových prostor, finanční informace, finanční poradenství, finanční řízení, kanceláře pro inkasování pohledávek, pronájem nemovitostí, správa nemovitostí, pronajímání kanceláří, finanční sponzorování, správa, správa majetku, vybírání nájemného, tržní oceňování pohledávek a jiného movitého a nemovitého majetku, činnost finančních poradců; (41) organizování a vedení kolokvií, konferencí, kongresů, seminářů, symposií, kulturních nebo vzdělávacích výstav, představení (manažerské služby), organizování vzdělávacích a sportovních soutěží, pořádání a řízení pracovních setkání, školení, poskytování on-line elektronických publikací (bez možnosti stažení), překladatelské služby, vydávání elektronických knih a časopisů on line, vydávání knih, vydávání textů, s výjimkou reklamních nebo náborových, vyučování, vzdělávání, vzdělávací informace; (42) konzultační služby v oblasti duševního vlastnictví, expertizy, pátrání, tvorba počítačových systémů, pronájem počítačového software, přenos dat nebo dokumentů z fyzických nosičů na elektronické nosiče, tvorba počítačových programů.
- (511) 35, 36, 41, 42
(210) O-438947

(111) **286794**
(220) 26.10.2005
(151) 18.01.2007
(540)

TRAFIC GENERATION

- (730) **RENAULT s.a.s.**, Boulogne- Billancourt 92100, Boulogne - Billancourt, FR
- (740) PATENTSERVIS Praha a.s., Na Podkovce 281/10, Praha 4, 14700
- (510) (12) samohybná vozidla, pozemní automobily (pro přepravu osob), jejich součásti a příslušenství.
- (511) 12
(210) O-430951

(111) **287233**
(220) 03.08.2006
(151) 18.01.2007
(540)

LEDOVÉ SNY

- (730) **EURO logistic center s.r.o.**, Plzeňská 216, Králův Dvůr, 26701, CZ
- (510) (5) potraviny pro děti spadající do této třídy, léčivé cukrovinky, posilující a povzbuzující nápoje a potraviny pro léčebné účely; (29) mléčkárenské výrobky a mléčné nápoje; (30) káva, čaj, kakao, čokoláda, rýže, tapioka, ságo, kávové náhražky, mouka a obilné výrobky určené k lidské výživě, nápoje z kávy, kakaa, čokolády, čokoláda na pití, chléb, suchary, sušenky, jemné pečivo, cukrovinky, bombóny, dražé, zmrzlina, med, sirup z melasy, kvasnice, prášky do pečiva, sůl, pepř, ocet, chuťové omáčky, koření, led na chlazení, rýže, žvýkačky, směsi pro účely pekárenské, zmrzlina.
- (511) 5, 29, 30
(210) O-439658

(111) **287234**
(220) 03.08.2006
(151) 18.01.2007
(540)

ICE DREAMS

- (730) **EURO logistic center s.r.o.**, Plzeňská 216, Králův Dvůr, 26701, CZ
- (510) (5) potraviny pro děti, léčivé cukrovinky, posilující a povzbuzující nápoje a potraviny pro léčebné účely; (29) mléčkárenské výrobky a mléčné nápoje; (30) káva, čaj, kakao, čokoláda, rýže, tapioka, ságo, kávové náhražky, mouka a obilné výrobky určené k lidské výživě, nápoje z kávy, kakaa, čokolády, čokoláda na pití, chléb, suchary, sušenky, jemné pečivo, cukrovinky, bombóny, dražé, zmrzlina, med, sirup z melasy, kvasnice, prášky do pečiva, sůl, pepř, ocet, chuťové omáčky, koření, led na chlazení, rýže, žvýkačky, směsi pro účely pekárenské.
- (511) 5, 29, 30
(210) O-439661

(111) **287235**
(220) 03.08.2006
(151) 18.01.2007
(540)

CHOCO DISC

- (730) **EURO logistic center s.r.o.**, Plzeňská 216, Králův Dvůr, 26701, CZ
- (510) (5) potraviny pro děti spadající do této třídy, léčivé cukrovinky, posilující a povzbuzující nápoje a potraviny pro léčebné účely; (29) mléčkárenské výrobky a mléčné nápoje; (30) káva, čaj, kakao, čokoláda, rýže, tapioka, ságo, kávové náhražky, mouka a obilné výrobky určené k lidské výživě, nápoje z kávy, kakaa, čokolády, čokoláda na pití, chléb, suchary, sušenky, jemné pečivo, cukrovinky, bombóny, dražé, zmrzlina, med, sirup z melasy, kvasnice, prášky do pečiva, sůl, pepř, ocet, chuťové omáčky, koření, led na chlazení, rýže, žvýkačky, směsi pro účely pekárenské, zmrzlina.
- (511) 5, 29, 30
(210) O-439662

(111) **287608**
(220) 20.06.2006
(151) 22.02.2007
(540)



(730) **S. V. I. S. Trade a. s.**, Liptál 291, Liptál, 75631, CZ
(740) Ing. Zdeněk Kučera, Padělký 548, P. O. Box 92, Slušovice, 76315
(510) (6) hutní a spojovací materiál, kovové odlitky, zámečnické výrobky; (11) klimatizace, chlazení, topení, osvětlení, elektrospotřebiče jako topná tělesa, ohřivače vody, infra zdroje tepla, boilers, průtokové ohřivače, ventilátor, chladničky, mrazničky, mrazicí boxy a výrobky ledu, elektrická, plynová a kombinovaná zařízení pro vaření, pečení, smažení a opékání, krby grily, zařízení větrací a klimatizační, přístroje pro úpravu vzduchu v místnostech jako jsou filtrační zařízení, zvlhčovače a odvlhčovače, odsavače par, elektrická a plynová topná zařízení, včetně kotlů, radiátorů, plynových topidel, elektrických topných těles, infrazářičů a konvektorů, elektrické a plynové ohřivače vody, filtry pro odsavače par, vodovodní baterie, boilers, sanitární technika, výrobky sanitární techniky z akrylátu, kovu a porcelánu, zařízení a materiál pro bytový a průmyslový rozvod pitné, užitkové a technické vody, zdravotnická a hygienická zařízení, vybavení koupelen jako např. vany, mísy, umývadla, bidety, hydromasážní vany, vanové zástěny, sprchové kouty, sprchové vaničky, hydromasážní systém; (19) stavební materiál, betonová směs, betonové prefabrikáty, kámen přírodní a umělý, cement, vápno, malta, písek, šterk, kameninové nebo cementové roury, obkladová keramika, sanitární keramika, výrobky na stavbu cest, asfalt, živec, mobilní buňky, ubytovny a kontejnery, komíny, polozpracované řezivo, stavební sklo, montované stavby.
(511) 6, 11, 19
(210) O-438481

(111) **288109**
(220) 20.09.2006
(151) 22.02.2007
(540)

(730) **Recruit, CZ s.r.o.**, Karla Engliš 6/3201, Praha 5, 15000, CZ
(510) (35) činnost personálních, ekonomických a organizačních poradců, zprostředkovatelská, konzultační a poradenská činnost v oblasti obchodu a zprostředkování zaměstnání, reklama, propagace, inzerce a poskytování obchodních informací prostřednictvím všech druhů médií.
(511) 35
(210) O-441209

(111) **288341**
(220) 03.08.2006
(151) 19.03.2007
(540)

CHOCO 4U

(730) **EURO logistic center s.r.o.**, Plzeňská 216, Králův Dvůr, 26701, CZ
(510) (5) potraviny pro děti spadající do této třídy, léčivé cukrovinky, posilující a povzbuzující nápoje a potraviny pro léčebné účely; (29) mlékařenské výrobky a mléčné nápoje; (30) káva, čaj, kakao, čokoláda, rýže, tapioka, ságo, kávové náhražky, mouka a obilné výrobky určené k lidské výživě, nápoje z kávy, kakaa, čokolády, čokoláda na pití, chléb, suchary, sušenky, jemné pečivo, cukrovinky, bonbóny, dražé, zmrzlina, med, sirup z melasy, kvasnice, prášky do pečiva, sůl, pepř, ocet, chuťové omáčky, koření, led na chlazení, rýže, žvýkačky, směsi pro účely pekárenské, zmrzlina.
(511) 5, 29, 30
(210) O-439663

(111) **288347**
(220) 07.08.2006
(151) 19.03.2007
(540)



(730) **ID Sport s. r. o.**, Plzeňská 216, Králův Dvůr, 26701, CZ
(510) (9) cyklistické přilby, cyklotachometry, sluneční a lyžařské brýle a pouzdra na ně; (12) jízdní kola závodní, cestovní, sportovní, trekkingová, horská a dětská, součástky, vybavení a doplňky jízdních kol, zejména rámy, vidlice, ráfky, řídítka, měniče, přesmykače, sedla, nosiče zavazadel, cyklistické lahve, nosiče na cyklistické lahve; (18) sportovní tašky, batohy, brašny, kabely, kufrы, cyklistické ledvinky.
(511) 9, 12, 18
(210) O-439713

(111) **288355**
(220) 09.08.2006
(151) 19.03.2007
(540)

CHOCO CATS

(730) **EURO logistic center s.r.o.**, Plzeňská 216, Králův Dvůr, 26701, CZ
(510) (5) potraviny pro děti, léčivé cukrovinky, posilující a povzbuzující nápoje a potraviny pro léčebné účely; (16) papír a výrobky z papíru, lepenka a kartonážní výrobky, tiskoviny, časopisy, periodika, knihy, výrobky knihařské, kalendáře, pohlednice, fotografie, psací potřeby, lepidla kancelářská a pro domácnost, tuhy, tužky, pastely, uhly, štetce, psací stroje, kancelářské potřeby kromě nábytku, školní sešity, skicáky, pastelky, tuhy, guma na mazání, ořezávátka, ořezávátka-strojky, penály, školní aktovky, karty, papírové ubrousky, kapesníky a pleny, pytle a sáčky z plastických hmot pro obalovou techniku, obrazy, omalovánky, obtisky, razítka a razidla, písma pro tiskárny, tiskařské štočky, kopírovací zařízení (cyklostyly); (29) mlékařenské výrobky a mléčné nápoje; (30) káva, čaj, kakao, rýže, tapioka, ságo, kávové náhražky, mouka a obilné výrobky určené k lidské výživě, nápoje z kávy, kakaa, čokolády, chléb, suchary, sušenky, jemné pečivo, cukrovinky, bonbóny, dražé, zmrzlina, med, sirup z melasy, kvasnice, prášky do pečiva, sůl, pepř, ocet, chuťové omáčky, koření, led na chlazení, rýže, žvýkačky, směsi pro účely pekárenské.
(511) 5, 16, 29, 30
(210) O-439822

(111) **288493**
(220) 14.09.2006
(151) 19.03.2007
(540)

Michal
K O U P A L I Š T Ě

- (730) **Koupaliště Michal s.r.o.**, Jednoty 1628, Sokolov, 35601, CZ
(740) ZEMAN - podkrušnohorská patentová a známková kancelář, Mgr. Dita Fialová, Hradní 301, Loket, 35733
(510) (35) reklamní, propagační a inzertní činnost, zprostředkování služeb obchodního charakteru, pořádání komerčních výstav a jiných přehlídek zboží a služeb komerčního charakteru, vydávání a šíření reklamních a propagačních materiálů, správa ubytovacích a stravovacích zařízení, řízení obchodní společnosti, obchodní a podnikatelské poradenství, provozování a pronájem prodejních automatů, pronájem prodejních stánků, pronájem reklamních ploch, pronájem a správa prodejních ploch; (36) pronajímání budov (nemovitostí), správa nemovitostí; (39) záchranné služby, půjčování a pronájem lodí, katamaránů a jiných plavidel, úschova lodí a jiných plavidel, pronájem parkovacích ploch, provozování úschoven, provozování a pronájem úschovných boxů; (41) organizování a pořádání společenských, kulturních, sportovních a jiných zábavních akcí, zajišťování vstupenek na sportovní, kulturní, společenské a jiné zábavní akce, pořádání výstav, uměleckých a jiných přehlídek nekomerčního charakteru, provozování koupaliště, bazénů, sauny, areálu miniaturgolfu, tenisových kurtů a jiných hřišť a sportovišť, provozování dětských hřišť, provozování atrakcí (např. tobogánu, plovoucích atrakcí, trampolíny, skluzavky), pronájem sportovišť, pronájem a půjčování sportovních potřeb a sportovního nářadí, půjčování plážového vybavení (např. slunečníků, lehátek apod.), vedení kondičního tělocviku, vedení a provozování sportovních škol, kurzů a jiných výukových akcí (např. plavecký výcvik, výcvik plavčích, výcvik potápěčů), služby plavčích, provozování a pronájem šaten; (43) služby spojené s ubytováním, stravováním a občerstvením, provozování restaurací, barů, kaváren, vináren, cukráren, bufetů a jiných provozoven rychlého občerstvení, provozování automatů na nápoje a jiné občerstvení, provozování kempů, půjčování stanů, půjčování přístřešků, venkovního sedacího nábytku, stolů a stolků, pronajímání přenosných staveb, pronajímání lehkých a drobných staveb.
(511) 35, 36, 39, 41, 43
(210) O-441045

(111) **289672**
(220) 12.09.2006
(151) 23.04.2007
(540)



- (730) **VELTA PLUS EU, s.r.o.**, Závodu míru 790, Karlovy Vary, 36017, CZ
(740) ZEMAN - podkrušnohorská patentová a známková kancelář, Mgr. Dita Fialová, Hradní 301, Loket, 35733
(510) (16) papír, papírenské výrobky, tiskoviny, katalogy, prospekty, letáky, plakáty a jiné reklamní, propagační a informační materiály, obaly a obálky, etikety, kalendáře, diáře, poznámkové bloky, sešity, sáčky a tašky z papíru a plastů zařazené v této třídě; (34) tabák, cigarety, doutníky, cigaretové filtry, cigaretové papírky, dutinky, dýmky, tabatěrky a jiná cigaretová pouzdra (ne z drahých kovů), pouzdra a kazety na doutníky a na dutinky (ne z drahých kovů), sáčky a dózy na tabák, cigaretové a doutníkové špičky (ne z drahých kovů), zápalky, zapalovače, křesadla, plyn do zapalovačů, čističe dýmek, odřezávače doutníků, strojky na plnění dutinek, popelníky (ne z drahých kovů), žvýkací tabák, šňupavý tabák, jiné potřeby pro kuřáky; (35) zprostředkování obchodu včetně obchodu internetového, předvádění zboží, distribuce vzorků zboží, reklama a propagace.
(511) 16, 34, 35
(210) O-440957
-
- (111) **290607**
(220) 05.10.2005
(151) 06.06.2007
(540)
- TUAREG SPECIÁL**
- (730) **Great Tea Garden s.r.o.**, Dvořeckého 628/8, Praha 6, Břevnov, 16900, CZ
(510) (5) léčebné čaje vždy s příměsí listů Ginkgo; (30) ovocné a zelené čaje vždy s příměsí listu Ginkgo; (35) inzertní, reklamní a propagační činnost, obstaravatelská a zprostředkovatelská činnost v oblasti obchodu, poskytování pomoci při provozu obchodu, obchodní administrativa, marketing.
(511) 5, 30, 35
(210) O-430333

(111) **290875**
(220) 10.01.2006
(151) 20.06.2007
(540)



(730) **ESOX s.r.o.**, Senovážné náměstí 231/7, České Budějovice, 37001, CZ
(740) PatentCentrum Sedlák & Partners s.r.o., Husova 5, České Budějovice, 37001

(510) (16) papírové nosiče informací, zejména tiskoviny, letáky, propagační materiály, plakáty, fotografie, billboardy, psací a kancelářské potřeby (vyjímaje nábytek), papírenské zboží; (35) reklamní, inzertní a propagační činnost, marketing, pronájem reklamní doby v komunikačních médiích; (36) služby finanční a peněžní, služby finančních poradců, poskytování revolvingových úvěrů, poskytování úvěru na nákup spotřebního zboží, splátkový prodej, úvěrové, kreditní karty, leasing a pronájem věcí v rámci této třídy, půjčky – financování; (38) agentury tiskové, elektronická pošta, přenosy zpráv v rámci této třídy, komunikace v rámci této třídy; (41) školící a vzdělávací činnosti, výchovná a zábavná činnost, sportovní a kulturní aktivity; (42) poradenské služby v oblasti hardware, údržba počítačových programů, aktualizace, instalace počítačových programů, pronájem počítačového software, tvorba software (počítačových programů), webové stránky (tvorba a správa), obnova počítačových dat (regenerace), počítačové programování, projektová činnost.

(511) 16, 35, 36, 38, 41, 42
(210) O-433241

(111) **290876**
(220) 23.01.2006
(151) 20.06.2007
(540)



(730) **ESOX s.r.o.**, Senovážné náměstí 231/7, České Budějovice, 37001, CZ
(740) PatentCentrum Sedlák & Partners s.r.o., Husova 5, České Budějovice, 37001

(510) (9) elektronické nosiče informací, elektronické publikace všeho druhu; (16) papírové nosiče informací, zejména tiskoviny, knihy, periodický a neperiodický tisk, letáky, propagační materiály, plakáty, fotografie, billboardy, psací a kancelářské potřeby (vyjímaje nábytek), papírenské zboží; (35) reklamní, inzertní a propagační činnost, marketing, pronájem reklamní doby v komunikačních médiích, činnost podnikatelských, organizačních a ekonomických poradců, činnost účetních poradců, služby administrativní správy majetku a služby organizačně hospodářské povahy, administrativní zpracování dat, služby databank, administrativní správa sítí, zprostředkování služeb v oblasti obchodu, pronájem movitých věcí v rámci této třídy; (36) služby finanční a peněžní, služby finančních poradců, finanční analýzy, daňové odhady (služby), poskytování revolvingových úvěrů, poskytování úvěru na nákup spotřebního zboží,

splátkový prodej, úvěrové, kreditní karty (služby), leasing a pronájem věcí v rámci této třídy, půjčky – financování; (38) agentury tiskové, elektronická pošta, přenosy zpráv v rámci této třídy, komunikace v rámci této třídy; (41) školící a vzdělávací činnosti, výchovná a zábavná činnost, sportovní a kulturní aktivity; (42) poradenské služby v oblasti hardware, údržba počítačových programů, aktualizace, instalace počítačových programů, pronájem počítačového software, tvorba software (počítačových programů), webové stránky (tvorba a správa), obnova počítačových dat (regenerace), počítačové programování, projektová činnost.

(511) 9, 16, 35, 36, 38, 41, 42
(210) O-433606

(111) **291016**
(220) 10.01.2006
(151) 27.06.2007
(540)



(730) **ESOX s. r. o.**, Senovážné náměstí 231/7, České Budějovice, 37001, CZ
(740) PatentCentrum Sedlák & Partners s.r.o., Husova 5, České Budějovice, 37001

(510) (16) papírové nosiče informací, zejména tiskoviny, letáky, propagační materiály, plakáty, fotografie, billboardy, psací a kancelářské potřeby (vyjímaje nábytek), papírenské zboží; (35) reklamní, inzertní a propagační činnost, marketing, pronájem reklamní doby v komunikačních médiích; (36) služby finanční a peněžní, služby finančních poradců, poskytování revolvingových úvěrů, poskytování úvěru na nákup spotřebního zboží, splátkový prodej, úvěrové, kreditní karty, leasing, půjčky – financování; (38) agentury tiskové, elektronická pošta, přenosy zpráv v rámci této třídy, komunikace v rámci této třídy; (41) školící a vzdělávací činnosti, výchovná a zábavná činnost, sportovní a kulturní aktivity; (42) poradenské služby v oblasti hardware, údržba počítačových programů, aktualizace, instalace počítačových programů, pronájem počítačového software, tvorba software (počítačových programů), webové stránky (tvorba a správa), obnova počítačových dat (regenerace), počítačové programování, projektová činnost.

(511) 16, 35, 36, 38, 41, 42
(210) O-433242

(111) **291507**
(220) 31.08.2006
(151) 17.07.2007
(540)



(730) **Vodňanská drůbež, a.s.**, Radomilická 886, Vodňany, 38901, CZ
(740) PatentCentrum Sedláč & Partners s.r.o., Husova 5, České Budějovice, 37001
(510) (39) balení a skladování zboží; (43) hostinská činnost, ubytovací služby.
(511) 39, 43
(210) O-440670

(111) **292032**
(220) 12.09.2006
(151) 22.08.2007
(540)

Hypo - voucher

(730) **Hypoteční banka, a.s.**, Radlická 333/150, Praha 5, 15057, CZ
(740) MIRA Patentová a známková kancelář, Blanka Fišerová, V Kapslovně 11, Praha 3 - Žižkov, 13000
(510) (9) multifunkční magnetické a čipové karty pro oblast peněžních, finančních a pojišťovacích služeb i pro obchodní síť, elektronické peněžky, magnetické karty a karty s pamětí nebo s mikroprocesorem, počítačové programy, operační a expertní systémy včetně speciálních programů k ukládání, přenosu, výběru a kontrole dat i informací, nosiče informací a edice uživatelských i odborných informací, šířených na veškerých paměťových médiích, zařazených do této třídy, nosiče digitálních podpisů k identifikaci odesílatele, elektronické reklamní, inzertní, propagační, uživatelské a instruktážní materiály i tiskoviny, databázové produkty, tiskoviny všeho druhu a ostatní polygrafické výrobky v elektronické podobě a na nosičích; (14) drahé kovy, jejich slitiny a výrobky z těchto materiálů nebo z posříbřeného a/nebo pozlaceného kovu, nejsou-li uvedeny v jiných třídách, mince, reklamní a upomínkové předměty ze vzácných kovů a jejich slitin; (16) billboardy, plakáty, vlaječky, tiskoviny a veškeré polygrafické výrobky zařazené v této třídě, reklamní, propagační a inzertní materiály, katalogy, periodické i neperiodické tiskoviny, papír, výrobky z papíru, psací potřeby, obaly a obalový materiál, psací potřeby; (35) marketing, propagační, reklamní a inzertní služby prostřednictvím jakéhokoliv média, prostřednictvím telefonní, datové nebo informační sítě, pomoc při řízení zahraničně-obchodní činnosti, obchodní informační servis a provozování nepřetržitě infolinky, merchandising, administrativní služby, automatizované zpracování dat a informací v bankovníctví, peněžnictví i v oblasti finančních prostředků k nemovitostem a k bydlení, zprostředkovatelské služby v oblasti vydávání uživatelských a reklamních tiskovin, obchodní management; (36) bankovní a peněžní služby v EURU spolu s poskytnutím nadstandardních investičních instrumentů a finančních produktů, on-line bankovní, finanční a makléřské služby, peněžní služby a obchodování s cizími měnami, přijímání peněžních prostředků od třetích osob do správy ve formě vkladů, vkladové operace včetně poskytování záruk, operace a služby v oblasti bezhotovostního platebního styku, uzavírání úvěrových smluv a úvěrový obrat, finanční sponzorování a leasing, vydávání zástavních listů i dluhopisů a související zástavní operace, finanční operace a služby finančního managementu, úvěrové obchody a produkty včetně souvisejících služeb, poskytování speciálních úvěrů, využívající zástavu nemovitostí, kombinací se stavebním spořením, s kapitálovým životním pojištěním, s odloženou splátkou jistiny a s investicí do hypotečních zástavních listů, finanční analýzy, veškeré služby poskytované v souvislosti s vyhledáváním vhodných úvěrových zdrojů a poskytováním úvěrů, výkon funkce depozitáře majetku firem, kapitálové investice a obchody, správa kapitálových vkladů, zprostředkovatelské

služby v oblasti nemovitostí, v pojištění, v oblasti úvěrů, při poskytování státního příspěvku, spojení a při pojištění finančních prostředků, finanční expertizy, služby v oblasti odhadů cen nemovitostí, bytů a nebytového fondu, konzultační a poradenské služby v celé oblasti financí, bydlení, úvěrů a pojištění, komplexní služby bankovních a finančních produktů, poskytování finančních služeb na výstavách a veletrzích v oblasti bankovníctví i nemovitostí, finanční sponzorování, leasing a půjčky na bydlení, nepřetržitý peněžní informační servis; (37) služby v oblasti výstavby bytů, nemovitostí a nebytového fondu; (38) on-line informační a databázové služby v oblasti nemovitostí, bydlení, spojení, poskytování úvěrů a státního příspěvku, šíření finančních a bankovních informací i záznamů v elektronické podobě prostřednictvím počítačové sítě, satelitů, Internetu a jiných telekomunikačních sítí, šíření elektronických tiskovin, provozování nepřetržitě infolinky a www stránek; (41) výchova a vzdělávání, lektorská činnost, prezentace na společenských, kulturních a zábavně-sociálních akcích; (42) právní služby, tvorba automatizovaných konfiguračních skriptů, programování počítačové, počítačové systémy (tvorba), služby v oblasti kódování a dekódování zabezpečovacích systémů, tvorba www prezentací.

(511) 9, 14, 16, 35, 36, 37, 38, 41, 42
(210) O-440945

(111) **294102**
(220) 14.09.2005
(151) 21.11.2007
(540)

VINIUM

(730) **VINIUM a. s.**, Hlavní 666, Velké Pavlovice, 69106, CZ
(740) JUDr. Iveta Sokolová, Mládeže 12, Praha 6, 16900
(510) (16) figurky a jiné dekorační předměty z papíru; (21) podnosy pro rychlé občerstvení, podnosy papírové, drobné nářadí a přenosné nádoby pro domácnost a kuchyni, stolky servírovací, dekorativní výrobky ze skla, keramiky, porcelánu a kovů (nikoliv drahých), jako vázy, dózy, svícny a drobné upomínkové předměty v jiné třídě neobsazené, flakóny, toaletní potřeby, jako například hřebeny, kartáče, kartáčky, holicí štětky, houby na mytí, pufranky, pouzdra na mýdlo a toaletní potřeby, stojany na toaletní potřeby, toaletní kufříky a jiné obaly na toaletní potřeby, košíky a koše na potraviny, koše odpadní, kartáče na obuv a odevy, ramínka; (29) maso a uzeniny, ryby, drůbež, zvěřina, výrobky z masa, vejce, mléko, mléčné výrobky, ovoce a zelenina sušená, konzervovaná a zavařená, želé, džemy, jedlé oleje a tuky; (30) káva, čaj, kakao, čokoláda a nápoje z nich, cukr, cukrovinky, marmeláda, med, sůl, hořčice, koření, ocet, rýže, mouka a přípravky z obilnin, chléb, pečivo, trvanlivé pečivo a další pekařské výrobky zařazené do této třídy; (31) výrobky zemědělské, zahradnické a lesní, dřevo nezpracované, živá zvířata, čerstvé ovoce a zelenina, brambory, osivo, sazenice, živé květiny, okrasné dřeviny, ovocné stromy, krmiva pro zvířata, slad; (32) piva, minerální vody, šumivé nápoje a jiné nápoje nealkoholické, nápoje a šťávy ovocné, sirupy a jiné přípravky k zhotovování nápojů; (35) činnost podnikatelských, organizačních a ekonomických poradců, služby v oblasti administrativní správy, nábor zaměstnanců, personální poradenství a podnikové poradenství, sekretářské služby, oceňování obchodních podniků, služby administrativní a organizačně ekonomické, pronájem movitých věcí v rámci této třídy; (36) finanční a peněžní služby, finanční analýzy, poradenství v oblasti pojištění, finanční řízení, sponzorování, finanční informace, finanční konzultace, finanční odhady a oceňování, fondy, správa majetku, realitní kanceláře, služby likvidace podniků, kapitálové investice, kanceláře pro inkasování pohledávek, záruky, kauce, ručení, daňové oceňování a odhady, burzovní makléřství, clearing, elektronický převod kapitálu, hypotéky (poskytování půjček), půjčky (financování), nákup a platby na splátky, leasing, makléřství, jednatelství, směňování peněz, vydávání cenných papírů, obchodování s cennými papíry, vyplácení důchodů, úschovny služby, správa a rozvoj majetkových fondů s výjimkou fondů investičních, podílových a privatizačních; (39) doprava, přeprava, balení a skladování zboží, zásilkový obchod, doručování zboží, pronájem garáží, pronájem parkovacích ploch, pronájem skladišť, skladování zboží, organizování cest, stáčení nápojů, pronájem zařízení na stáčení nápojů, pronájem zařízení na balení zboží; (40) výroba a úprava lihu, lisování a následné zpracování vinných hroznů, zpracování vína a lihu, ovoce, bylin a zeleniny, včetně koncentrátů a přísad, míchání alkoholických a

nealkoholických nápojů, zpracování potravin, zpracování materiálů; (41) sportovní aktivity, noční kluby, provozování sportovních zařízení, tělesná výchova; (43) služby zajišťující stravování a nápoje, poskytování hotelového ubytování, cateringové služby, služby související s provozováním domovů důchodců, služby bufetů a samoobslužných jídelen, provozování kempů a poskytování jejich vybavení, služby závodních jídelen, pronájem přechodného ubytování, pronájem automatů (nápoje a drobné občerstvení), služby související s provozováním penzionů, služby související s provozováním turistických nocleháren, služby související s provozováním hotelů, služby související s provozováním restaurací, rezervace penzionů, rezervace hotelů, služby samoobslužných restaurací, služby snack-barů, služby denních barů, služby stolníků, ubytovací služby pro prázdninové tábory, rezervace přechodného ubytování, služby související s provozováním motelů, pronájem jednacích místností, půjčování stanů; (44) vinařství, poradenství v oblasti pěstování vinných hroznů, zemědělských výrobků, ovoce a zeleniny, zahradnictví, služby zahradní architektury, zahradnické služby, zahradkářské služby, pronájem zemědělského nářadí, přístrojů a zařízení, služby rostlinných školek, letecké a pozemní rozprašování hnojiv a jiných

zemědělských chemických látek, aranžování květin, léčení (záchrana) stromů, hubení škůdců v zemědělství, hubení plevele, zemědělské a lesnické služby.

(511) 16, 21, 29, 30, 31, 32, 35, 36, 39, 40, 41, 43, 44
(210) O-429826

(111) **295377**
(220) 03.08.2006
(151) 24.01.2008
(540)

SLADCÍ MEDVÍDCI

(730) **EURO logistic center s.r.o.**, Plzeňská 216, Králův Dvůr, 26701, CZ
(510) (30) čokoláda včetně náhražky a polevy.
(511) 30
(210) O-439659

Zániky ochranných známek uplynutím doby platnosti

Kapitola obsahuje údaje o ochranných známkách, které zanikly uplynutím doby platnosti podle ustanovení § 29 odst. 1 zákona č. 441/2003 Sb.

Číslo zápisu	Datum zániku	Číslo zápisu	Datum zániku	Číslo zápisu	Datum zániku	Číslo zápisu	Datum zániku
100212	11.03.2015	275029	14.03.2015	276153	15.03.2015	277350	15.03.2015
185108	15.03.2015	275030	14.03.2015	276155	15.03.2015	277353	16.03.2015
191611	15.03.2015	275031	14.03.2015	276156	15.03.2015	277358	16.03.2015
192311	13.03.2015	275033	16.03.2015	276159	16.03.2015	277359	16.03.2015
192315	14.03.2015	275034	16.03.2015	276161	16.03.2015	277360	16.03.2015
192318	14.03.2015	275714	11.03.2015	276162	16.03.2015	277361	16.03.2015
192327	16.03.2015	275715	11.03.2015	276164	16.03.2015	277362	16.03.2015
193797A	13.03.2015	275716	11.03.2015	276170	16.03.2015	277888	11.03.2015
193797	13.03.2015	275718	11.03.2015	276174	17.03.2015	278000	14.03.2015
193798A	13.03.2015	275719	11.03.2015	276175	17.03.2015	278001	14.03.2015
193798	13.03.2015	275720	11.03.2015	276176	17.03.2015	278002	14.03.2015
193799	13.03.2015	275721	14.03.2015	276177	17.03.2015	278003	14.03.2015
193800A	13.03.2015	275727	14.03.2015	276178	17.03.2015	278004	14.03.2015
193800	13.03.2015	275728	14.03.2015	276181	17.03.2015	278008	18.03.2015
193801	13.03.2015	275731	14.03.2015	276182	17.03.2015	278010	17.03.2015
193802	13.03.2015	275732	14.03.2015	276183	17.03.2015	278011	17.03.2015
194541A	13.03.2015	275733	14.03.2015	276184	17.03.2015	278012	17.03.2015
194541	13.03.2015	275734	14.03.2015	276185	17.03.2015	278013	17.03.2015
195498	13.03.2015	275736	15.03.2015	276188	17.03.2015	278014	17.03.2015
196390A	13.03.2015	275738	15.03.2015	276189	17.03.2015	278015	17.03.2015
196390	13.03.2015	275739	15.03.2015	276724	15.03.2015	278016	17.03.2015
196391	14.03.2015	275740	16.03.2015	276726	14.03.2015	278017	17.03.2015
196392	14.03.2015	275741	16.03.2015	276727	15.03.2015	278018	17.03.2015
196393	15.03.2015	275742	16.03.2015	276729	16.03.2015	278019	17.03.2015
196395	16.03.2015	275745	17.03.2015	276730	16.03.2015	278538	11.03.2015
196396	16.03.2015	275937	17.03.2015	276732	16.03.2015	279989	11.03.2015
196910	14.03.2015	276127	11.03.2015	276735	16.03.2015	279990	14.03.2015
196912	17.03.2015	276130	11.03.2015	276736	16.03.2015	279991	15.03.2015
197612	13.03.2015	276131	11.03.2015	276737	16.03.2015	281678	15.03.2015
197616	15.03.2015	276132	11.03.2015	276738	16.03.2015	281679	16.03.2015
198469	13.03.2015	276133	11.03.2015	276739	16.03.2015	282231	14.03.2015
198470	13.03.2015	276134	11.03.2015	276741	16.03.2015	282232	17.03.2015
198471	13.03.2015	276135	11.03.2015	276748	17.03.2015	282990	16.03.2015
198473	14.03.2015	276136	11.03.2015	276749	17.03.2015	282991	16.03.2015
198474	14.03.2015	276137	11.03.2015	276750	17.03.2015	283795	16.03.2015
198475	14.03.2015	276138	11.03.2015	276751	17.03.2015	284590	11.03.2015
198476	14.03.2015	276139	11.03.2015	276752	17.03.2015	285346	16.03.2015
198487	17.03.2015	276140	11.03.2015	277184	14.03.2015	287409	14.03.2015
199338	13.03.2015	276141	11.03.2015	277339	11.03.2015	287455	17.03.2015
199339	13.03.2015	276143	11.03.2015	277340	11.03.2015	287456	17.03.2015
200983	13.03.2015	276145	14.03.2015	277341	11.03.2015		
201674	13.03.2015	276146	14.03.2015	277342	11.03.2015		
201680	13.03.2015	276147	14.03.2015	277343	14.03.2015		
275027	14.03.2015	276149	14.03.2015	277344	14.03.2015		
275028	14.03.2015	276152	15.03.2015	277348	15.03.2015		

Vzdání se práv k ochranné známce

Vlastník ochranné známky se může podle ustanovení § 30 zákona č. 441/2003 Sb. u Úřadu písemným prohlášením vzdát práv k ochranné známce v rozsahu všech výrobků nebo služeb, pro které byla zapsána, nebo některých z nich. Účinky tohoto prohlášení nastávají dnem doručení prohlášení vlastníka ochranné známky Úřadu a nelze je vzít zpět. V této kapitole je tedy uvedeno datum účinnosti vzdání se práv k ochranné známce. Pokud se vlastník vzdal práv k ochranné známce jen v rozsahu některých výrobků a služeb, je pod příslušným INID kódem zveřejněn rovněž zbývající seznam výrobků a služeb, pro které ochranné známka zůstává zapsána. Tato kapitola dále zahrnuje údaje o ochranných známkách, u kterých vlastník písemným prohlášením omezil rozsah ochrany ve vztahu k prvku ochranné známky.

(111) 197218

(540)

REGIA

(510) (3) prací a bělicí přípravky, čisticí přípravky, mýdlo, lešticí přípravky, odmašťovací přípravky, výrobky kosmetické kromě dekorativní kosmetiky a pomád na rty, voňavkářské včetně éterických olejů, vodičky na vlasy, zubní pasty, prášky.

(511) 3

(210) O-84894

s účinností ode dne 02.10.2015/prohlášení vlastníka o částečném vzdání se práv

Změny vlastníků ochranných známek

Kapitola obsahuje údaje o ochranných známkách, které byly převedeny nebo přešly ve smyslu ustanovení § 15 odst. 1, 2 a § 16 zákona č. 441/2003 Sb. na jiného vlastníka v rozsahu všech zapsaných výrobků nebo služeb.

Číslo zápisu	Dřívější vlastník	Nynější vlastník	S účinností od
168880	HI - TEC SPORTS PLC, Aviation Way, Southend-on-Sea, Essex, GB	Hi-Tec Sports International Holdings B.V., Paasheuvelweg 22 A, 1105 BJ Amsterdam Zuid-Oost, NL	01.10.2015
182107	Samsung C&T Corporation, 1321-20, Seocho-Dong, Seocho-Gu, Seoul, KR	Cheil Industries Inc., 67, Sejong-daero, Jung-gu, Seoul, KR	30.09.2015
194721	Dr. DROZEN - DOZ, s.r.o., V Chotejně 1267/1, Praha 10, 10200, CZ	STAVODĚL Praha, výrobní družstvo stavební, V Chotejně 1143/3, Praha 10 - Hostivař, 10200, CZ	01.10.2015
194723	Dr. DROZEN - DOZ, s.r.o., V Chotejně 1267/1, Praha 10, 10200, CZ	STAVODĚL Praha, výrobní družstvo stavební, V Chotejně 1143/3, Praha 10 - Hostivař, 10200, CZ	01.10.2015
194725	Dr. DROZEN - DOZ, s.r.o., V Chotejně 1267/1, Praha 10, 10200, CZ	STAVODĚL Praha, výrobní družstvo stavební, V Chotejně 1143/3, Praha 10 - Hostivař, 10200, CZ	01.10.2015
194726	Dr. DROZEN - DOZ, s.r.o., V Chotejně 1267/1, Praha 10, 10200, CZ	STAVODĚL Praha, výrobní družstvo stavební, V Chotejně 1143/3, Praha 10 - Hostivař, 10200, CZ	01.10.2015
194727	Noana, výrobní družstvo, V Chotejně 1267/1, Praha 10, 10200, CZ	STAVODĚL Praha, výrobní družstvo stavební, V Chotejně 1143/3, Praha 10 - Hostivař, 10200, CZ	01.10.2015
194728	Noana, výrobní družstvo, V Chotejně 1267/1, Praha 10, 10200, CZ	STAVODĚL Praha, výrobní družstvo stavební, V Chotejně 1143/3, Praha 10 - Hostivař, 10200, CZ	01.10.2015
194729	Dr. DROZEN - DOZ, s.r.o., V Chotejně 1267/1, Praha 10, 10200, CZ	STAVODĚL Praha, výrobní družstvo stavební, V Chotejně 1143/3, Praha 10 - Hostivař, 10200, CZ	01.10.2015
197936	Dr. DROZEN - DOZ, s.r.o., V Chotejně 1267/1, Praha 10, 10200, CZ	STAVODĚL Praha, výrobní družstvo stavební, V Chotejně 1143/3, Praha 10 - Hostivař, 10200, CZ	01.10.2015
198800	Noana, výrobní družstvo, V Chotejně 1267/1, Praha 10, 10200, CZ	STAVODĚL Praha, výrobní družstvo stavební, V Chotejně 1143/3, Praha 10 - Hostivař, 10200, CZ	01.10.2015
199671	Noana, výrobní družstvo, V Chotejně 1267/1, Praha 10, 10200, CZ	STAVODĚL Praha, výrobní družstvo stavební, V Chotejně 1143/3, Praha 10 - Hostivař, 10200, CZ	01.10.2015
199672	Dr. DROZEN - DOZ, s.r.o., V Chotejně 1267/1, Praha 10, 10200, CZ	STAVODĚL Praha, výrobní družstvo stavební, V Chotejně 1143/3, Praha 10 - Hostivař, 10200, CZ	01.10.2015
199673	Noana, výrobní družstvo, V Chotejně 1267/1, Praha 10, 10200, CZ	STAVODĚL Praha, výrobní družstvo stavební, V Chotejně 1143/3, Praha 10 - Hostivař, 10200, CZ	01.10.2015
201215	Dr. DROZEN - DOZ, s.r.o., V Chotejně 1267/1, Praha 10, 10200, CZ	STAVODĚL Praha, výrobní družstvo stavební, V Chotejně 1143/3, Praha 10 - Hostivař, 10200, CZ	01.10.2015
201928	Dr. DROZEN - DOZ, s.r.o., V Chotejně 1267/1, Praha 10, 10200, CZ	STAVODĚL Praha, výrobní družstvo stavební, V Chotejně 1143/3, Praha 10 - Hostivař, 10200, CZ	01.10.2015
202751	Noana, výrobní družstvo, V Chotejně 1267/1, Praha 10, 10200, CZ	STAVODĚL Praha, výrobní družstvo stavební, V Chotejně 1143/3, Praha 10 - Hostivař, 10200, CZ	01.10.2015
202755	Noana, výrobní družstvo, V Chotejně 1267/1, Praha 10, 10200, CZ	STAVODĚL Praha, výrobní družstvo stavební, V Chotejně 1143/3, Praha 10 - Hostivař, 10200, CZ	01.10.2015
202756	Noana, výrobní družstvo, V Chotejně 1267/1, Praha 10, 10200, CZ	STAVODĚL Praha, výrobní družstvo stavební, V Chotejně 1143/3, Praha 10 - Hostivař, 10200, CZ	01.10.2015
202757	Dr. DROZEN - DOZ, s.r.o., V Chotejně 1267/1, Praha 10, 10200, CZ	STAVODĚL Praha, výrobní družstvo stavební, V Chotejně 1143/3, Praha 10 - Hostivař, 10200, CZ	01.10.2015
203325	Dr. DROZEN - DOZ, s.r.o., V Chotejně 1267/1, Praha 10, 10200, CZ	STAVODĚL Praha, výrobní družstvo stavební, V Chotejně 1143/3, Praha 10 - Hostivař, 10200, CZ	01.10.2015
203326	Dr. DROZEN - DOZ, s.r.o., V Chotejně 1267/1, Praha 10, 10200, CZ	STAVODĚL Praha, výrobní družstvo stavební, V Chotejně 1143/3, Praha 10 - Hostivař, 10200, CZ	01.10.2015
203327	Dr. DROZEN - DOZ, s.r.o., V Chotejně 1267/1, Praha 10, 10200, CZ	STAVODĚL Praha, výrobní družstvo stavební, V Chotejně 1143/3, Praha 10 - Hostivař, 10200, CZ	01.10.2015
203328	Dr. DROZEN - DOZ, s.r.o., V Chotejně 1267/1, Praha 10, 10200, CZ	STAVODĚL Praha, výrobní družstvo stavební, V Chotejně 1143/3, Praha 10 - Hostivař, 10200, CZ	01.10.2015
203329	Dr. DROZEN - DOZ, s.r.o., V Chotejně 1267/1, Praha 10, 10200, CZ	STAVODĚL Praha, výrobní družstvo stavební, V Chotejně 1143/3, Praha 10 - Hostivař, 10200, CZ	01.10.2015
210677	Dr. DROZEN - DOZ, s.r.o., V Chotejně 1267/1, Praha 10, 10200, CZ	STAVODĚL Praha, výrobní družstvo stavební, V Chotejně 1143/3, Praha 10 - Hostivař, 10200, CZ	01.10.2015
211353	Noana, výrobní družstvo, V Chotejně 1267/1, Praha 10, 10200, CZ	STAVODĚL Praha, výrobní družstvo stavební, V Chotejně 1143/3, Praha 10 - Hostivař, 10200, CZ	01.10.2015
212374	Ochrana podzemních vod, s.r.o., Bělohorská 31, Praha 6, 16900, CZ	Ochrana podzemních vod, s.r.o., Bělohorská 264/31, Praha 6 - Břevnov, 16900, CZ	30.09.2015

Číslo zápisu	Dřívější vlastník	Nynější vlastník	S účinností od
216982	Samsung C&T Corporation, 1321-20, Seocho-Dong, Seocho-Gu, Seoul, KR	Cheil Industries Inc., 67, Sejong-daero, Jung-gu, Seoul, KR	30.09.2015
217182	Hi-Tec Sports Plc, Aviation Way, Southend-on-Sea, GB	Hi-Tec Sports International Holdings B.V., Paasheuvelweg 22 A, 1105 BJ Amsterdam Zuid-Oost, NL	01.10.2015
222813	Dr. DROZEN - DOZ, s.r.o., V Chotejně 1267/1, Praha 10, 10200, CZ	STAVODĚL Praha, výrobní družstvo stavební, V Chotejně 1143/3, Praha 10 - Hostivař, 10200, CZ	01.10.2015
277458	Jirkovec Jaroslav, Nové domy 14, Praha 6, 16400, CZ	SALDO - Zlatohlávek s.r.o., Pražská 488, Dobroměřice, 44001, CZ	02.10.2015
311285	Manhattan Development s.r.o., U Libeňského pivovaru 63/2, Praha 8, 18000, CZ	Atrium Kappa Czech Republic s.r.o., U Libeňského pivovaru 63/2, Praha 8, 18000, CZ	02.10.2015
312138	The Park Prague Building 2 s.r.o., V parku 2343/24, Praha 4 - Chodov, 14800, CZ	N-GASTRO CZ a.s., 5. května 1640/65, Praha 4, 14021, CZ	02.10.2015
313448	Profitable Solutions o.s., Želečnice 5, Slaný, 27401, CZ	Flores Software s.r.o., Jeremiášova 1422/7b, Praha 13, 15500, CZ	02.10.2015
330142	CROCODILLE INTERNATIONAL AG, Landstraße 39, Vaduz 9490, LI	Cichoň Petr, Velkopřevorské náměstí 490/1, Praha 1, 11800, CZ	30.09.2015
345189	Fashion Media, s.r.o., Branická 416/237, Praha 4, 14000, CZ	Yam Yam Delicates s.r.o., Branická 416/237, Praha 4 - Krč, 14000, CZ	30.09.2015

Změny v údajích o vlastnících ochranných známek

Kapitola obsahuje ochranné známky, u kterých byla v rejstříku ochranných známek vyznačena změna v údajích o vlastnících ve smyslu ustanovení § 27 odst. 2 a 7 zákona č. 441/2003 Sb.

Číslo zápisu	Vlastník	S účinností od
156790	UNITED STATES PIPE AND FOUNDRY COMPANY LLC, Two Chase Corporate Office Drive, Suite 200, Birmingham, 35244-3082, AL, US	05.10.2015
182107	Samsung C&T Corporation, 67, Sejong-daero, Jung-gu, Seoul, KR	30.09.2015
200472	Greif Karel Ing., Kubíkova 12, Praha 8 Kobylisy, 18200, CZ	05.10.2015
203211	Greif Karel Ing., Kubíkova 12, Praha 8 Kobylisy, 18200, CZ	05.10.2015
203541	EDISON CZ, spol. s r. o., Vídeňská 635/8, Olomouc, 77900, CZ	30.09.2015
210189	VITALAND s.r.o., Bělehradská 314/18, Praha 4 Nusle, 14000, CZ	05.10.2015
216982	Samsung C&T Corporation, 67, Sejong-daero, Jung-gu, Seoul, KR	30.09.2015
279863	M.I.P. Group, a.s., Mimoňská 645/2a, Praha 9 Prosek, 19000, CZ	05.10.2015
280401	Great Tea Garden s.r.o., Dvořeckého 628/8, Praha 6, Břevnov, 16900, CZ	01.10.2015
280402	Great Tea Garden s.r.o., Dvořeckého 628/8, Praha 6, Břevnov, 16900, CZ	01.10.2015
280453	Great Tea Garden s.r.o., Dvořeckého 628/8, Praha 6, Břevnov, 16900, CZ	01.10.2015
280637	Moravská vysoká škola Olomouc, o.p.s., tř. Kosmonautů 1288/1, Olomouc, Hodolany, 77900, CZ	05.10.2015
281862	DivX, LLC, 4790 Eastgate Mall, Suite 200, San Diego, 92121, CA, US	05.10.2015
282128	Erba Lachema s.r.o., Karásek 2219/1D, Brno, Řečkovice, 62100, CZ	30.09.2015
282415	Gabriel Zdeněk, Slanisko 723, Sokolnice, 66452, CZ	01.10.2015
286608	CREDIT MANAGEMENT a.s., Táboritká 1000/23, Praha 3 - Žižkov, 13000, CZ	30.09.2015
288493	Koupaliště Michal s.r.o., Jednoty 1628, Sokolov, 35601, CZ	05.10.2015
289012	ACTRAD s.r.o., Prokopova 148/15, Praha 3, Žižkov, 13000, CZ	30.09.2015
290607	Great Tea Garden s.r.o., Dvořeckého 628/8, Praha 6, Břevnov, 16900, CZ	01.10.2015
337567	Cichoň Petr, Velkopřevorské náměstí 490/1, Praha 1, Malá Strana, 11000, CZ	01.10.2015
348109	Horák Jan, Opletalova 574, Chrudim, 57301, CZ	01.10.2015
348110	Horák Jan, Opletalova 574, Chrudim, 57301, CZ	01.10.2015