

### Číselné INID kódy pro označování bibliografických dat technických řešení

### INID Codes for the identification of bibliographic data of technical solutions

(Standard WIPO ST. 9 a ST. 80)

(11)	číslo patentu/zápisu/osvědčení	(11)	Number of the patent/registration/certification
(15)	datum zápisu průmyslového vzoru	(15)	Industrial design registration date
(21)	číslo přihlášky/žádosti	(21)	.Application number
(22)	datum podání přihlášky/žádosti	(22)	Date of application filling
(23)	údaje o výstavní prioritě	(23)	Exhibition priority data
(28)	počet průmyslových vzorů	(28)	Number of industrial designs included in the application
(31)	číslo prioritní přihlášky	(31)	Number of priority application
(32)	datum podání prioritní přihlášky	(32)	Filing date of priority application
(33)	země priority	(33)	Priority country
(40)	datum zveřejnění přihlášky vynálezu	(40)	Date of publication of patent application
(45)	datum zveřejnění zapsaného průmyslového vzoru	(45)	Publication date of the registered industrial design
(47)	datum zveřejnění udělení patentu a zápisu užitého vzoru, datum zápisu užitého vzoru, datum oznámení udělení evropského patentu v Evropském patentovém věstníku	(47)	Publication date of patent granting and publication date of utility model registration, registration date of utility model, publication date of European patent granting in the European patent bulletin
(51)	mezinárodní patentové třídění/Locarnské třídění průmyslových vzorů	(51)	International Patent Classification/ Locarno Classification for Industrial Designs
(54)	Název	(54)	Title
(55)	vyobrazení průmyslového vzoru	(55)	Reproduction of the industrial design
(57)	Anotace	(57)	Abstract
(68)	číslo základního patentu	(68)	Number of the basic patent
(71)	označení přihlašovatele/žadatele	(71)	Applicant
(72)	označení původce	(72)	Inventor
(73)	označení majitele/vlastníka	(73)	Owner
(74)	označení zástupce	(74)	Attorney's name and address
(86)	číslo mezinárodní přihlášky	(86)	International application number
(87)	číslo mezinárodního zveřejnění	(87)	International publication number
(92)	datum a číslo první registrace přípravku pro Českou republiku	(92)	Date and number(s) of the first authorization to market the product in the CZ
(93)	datum, číslo a země první registrace přípravku v rámci Společenství	(93)	Date, number(s) and country of the first authorization to market the product in the EEC
(94)	doba platnosti osvědčení	(94)	Term of certification validity
(95)	označení a typ přípravku	(95)	Name of the product and product type
(96)	datum podání a číslo evropské patentové přihlášky	(96)	European patent application filling date and number
(97)	datum zveřejnění a číslo zveřejnění evropské patentové přihlášky v Evropském patentovém věstníku	(97)	European patent application publication date and publication number in the European patent bulletin

### Číselné INID kódy pro označování bibliografických dat ochranných známek

### INID codes and minimum required for the identification of bibliographic data relating to marks

(Standard WIPO ST.60)

(111)	Číslo zápisu ochranné známky (registrace)	(111)	Number of registration
(151)	Datum zápisu ochranné známky	(151)	Date of the registration
(210)	Číslo přihlášky ochranné známky (spisu)	(210)	Number of the application
(220)	Datum podání přihlášky	(220)	Date of filing of the application
(320)	Datum vzniku práva přednosti	(320)	Date of the first application
(442)	Datum zveřejnění přihlášky po průzkumu	(442)	Date of the publication of the examined application
(450)	Datum zveřejnění zápisu ochranné známky ve Věstníku	(450)	Date of publication of the registration
(510)	Seznam výrobků a služeb	(510)	List of goods and/or services
(511)	Číslo třídy výrobků a služeb	(511)	Number of the class of goods and/or services
(526)	Omezení rozsahu ochrany o prvek	(526)	Disclaimer
(540)	Znění nebo vyobrazení ochranné známky	(540)	Reproduction of the mark
(551)	Kolektivní ochranná známka	(551)	Collective mark
(554)	Prostorová ochranná známka	(554)	Three-dimensional mark
(558)	Ochranná známka tvořená pouze barvou nebo kombinací barev	(558)	Mark consisting exclusively of one or several colours
(583)	Datum právní moci rozhodnutí/výsledek rozhodnutí	(583)	Date of the legal force of the decision/ result of the decision
(591)	Údaje o barevnosti ochranné známky	(591)	Information concerning colour
(730)	Přihlašovatel/vlastník ochranné známky	(730)	The applicant or the holder of the mark
(740)	Zástupce	(740)	Name and address of the representative
(811)	Mezinárodní číslo zápisu ochranné známky	(811)	Number of the international registration
(890)	Kód státu ochrany mezinárodní ochranné známky	(890)	INID code of the state of the international mark

# Kódy pro kódování záhlaví oznámení publikovaných ve Věstníku

(Standard WIPO ST. 17)

BB9A	zveřejněné přihlášky vynálezů	MK1K	zánik užitého vzoru uplynutím doby platnosti
FG1K	zapsané užité vzory	MK4A	zánik patentů uplynutím doby platnosti
FG4A	udělené patenty	MK4F	zánik autorských osvědčení uplynutím doby platnosti
FG4Q	zapsané průmyslové vzory	MK4Q	zánik průmyslového vzoru uplynutím doby ochrany
LD3K	částečný výmaz užitého vzoru	MM4A	zánik patentů pro nezaplacení ročních poplatků
LD4Q	částečný výmaz průmyslového vzoru	MM4F	zánik autorských osvědčení pro nezaplacení ročních poplatků
MA4A	zánik patentů vzdáním se	ND1K	prodloužení platnosti užitého vzoru
MA4F	zánik autorských osvědčení vzdáním se	ND4Q	obnova doby ochrany průmyslového vzoru
MC3K	výmaz užitého vzoru	PA4A	změna autorského osvědčení na patent
MC4A	zrušení patentu	PC9A	změna dispozičního práva k vynálezu
MC4F	zrušení autorského osvědčení	PD1K	převod práv a ostatní změny majitelů užitého vzoru
MC4Q	výmaz průmyslového vzoru	PD4A	převod práv a ostatní změny majitelů patentů
MH1K	zánik užitého vzoru vzdáním se	PD4Q	převod práv a ostatní změny vlastníků průmyslových vzorů
MH4A	částečné zrušení patentu	QA9A	nabídka licence
MH4F	částečné zrušení autorského osvědčení	SB4A	zapsané patenty do rejstříku po odtajnění
MH4Q	zánik průmyslového vzoru vzdáním se	SB4F	zapsaná autorská osvědčení do rejstříku po odtajnění

## Opravy Změny Různé

### Opravy u přihlášek vynálezů s žádostí o udělení patentu

HA9A	jmenování vynálezce		
HB9A	oprava jmen	HG9A	oprava chyb v třídění
HC9A	změna jmen	HH9A	oprava nebo změna všeobecně
HD9A	oprava adres	HK9A	tiskové chyby v úředních věstnících
HE9A	změna adres		
HF9A	oprava dat		

### Opravy ochranných dokumentů

Patenty	autorská osvědčení	užité vzory	průmyslové vzory	
TA4A	TA4F	TA1K	TA4Q	jmenování vynálezce
TB4A	TB4F	TB1K	TB4Q	oprava jmen
TC4A	TC4F	TC1K	TC4Q	změna jmen
TD4A	TD4F	TD1K	TD4Q	oprava adres
TE4A	TE4F	TE1K	TE4Q	změna adres
TF4A	TF4F	TF1K	TF4Q	oprava dat
TG4A	TG4F	TG1K	TG4Q	oprava chyb v třídění
TH4A	TH4F	TH1K	TH4Q	oprava nebo změna všeobecně
TK9A	TK9F	TK1K	TK4Q	tiskové chyby v úřed. věstnících

### **Kódy pro označování zemí a mezinárodních organizací použité ve věstníku**

CH	Švýcarsko
CN	Čína
CY	Kypr
CZ	Česká republika
DE	Spolková republika Německo
FR	Francie
GB	Velká Británie
JP	Japonsko
KR	Korejská republika
NL	Nizozemsko
PL	Polsko
PT	Portugalsko
RU	Ruská federace
SC	Seychely
SE	Švédsko
SK	Slovensko
TR	Turecko
US	Spojené státy americké

### **Kódy pro označování států USA použité ve věstníku**

CA	California
MD	Maryland
NC	North Carolina
NE	Nebraska
NJ	New Jersey

**BB9A**

**Zveřejněné přihlášky vynálezů - přehled podle čísel přihlášek**

Dále uvedené přihlášky vynálezů byly zveřejněny dnem, uvedeným ve Věstníku podle zákona č. 527/1990 Sb., o vynálezech a zlepšovacích návrzích, ve znění pozdějších předpisů, a jsou k dispozici v patentové knihovně Úřadu průmyslového vlastnictví, Antonína Čermáka 2a, 160 68, Praha 6.

2014-145	<b>H 01 T 13/00</b>	(2006.01)	2014-162	<b>B 62 D 1/187</b>	(2006.01)
2014-158	<b>F 03 G 7/10</b>	(2006.01)	2014-165	<b>A 01 M 23/18</b>	(2006.01)
2014-159	<b>B 61 F 5/38</b>	(2006.01)	2014-171	<b>B 01 D 53/04</b>	(2006.01)

**Zveřejněné přihlášky vynálezů - řazené podle MPT**

(51) **A01M 23/18** (2006.01)

(21) **2014-165**

(71) Dvořák Miloslav, Dolní Třebonín, CZ

(72) Dvořák Miloslav, Dolní Třebonín, CZ

(54) **Past na živé myši**

(22) 20.03.2014

(57) Past na živé myši, která se aktivuje přivednutím konce záklopky, a sestává jen ze dvou dílců vyrobených lisováním z průhledného plastu a bez následného opracování, tvoří těleso (1) tvaru obdélník, které se směrem dozadu a dolů zužuje, je vpředu opatřeno záklopkou (4), která je otočně uložena na čepch, jejichž vnější průměr (D) utváří půlkruhové prohlubně v čelu tělesa (1) a v uchách (6) umístěných vně tělesa (1) a opatřených zarážkou (7), na níž (v otevřeném stavu pasti) naléhají opěry (9) ustavené na háčcích (8), tyto nahoře zapadají do prohlubní (10) v čelu tělesa a boky jsou spojeny se záklopkou (4) nahoře opatřenou vyhnutým drždlem (5). Vzadu tělesa je nahoře otvor vhození návnady (2) a dole otvor čistící (3).

(74) MIDVO VÝROBA ZÁŘIČŮ, Ing. Miroslav Liebl, Gurreho náměstí 15, Římov, 37324

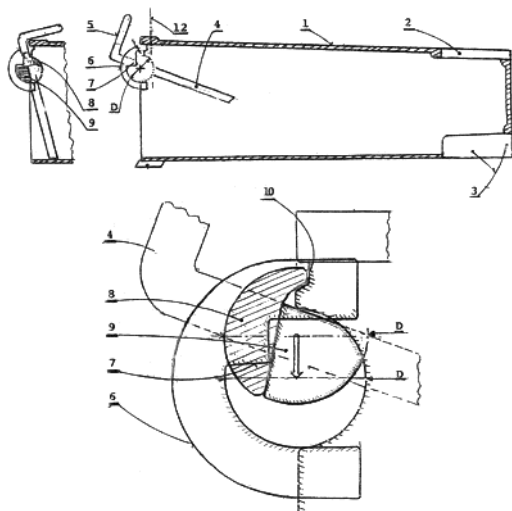

(51) **B01D 53/04** (2006.01)

**C01B 3/58** (2006.01)

(21) **2014-171**

(71) Vysoká škola chemicko- technologická v Praze, Praha 6- Dejvice, CZ

(72) Tenkrát Daniel Ing., Ph.D., Praha 9, CZ

Hlinčík Tomáš Ing., Ph.D., Stráž pod Ralskem, CZ

(54) **Pasivní kombinovaný adsorbér pro čištění vodíku z elektrolyzy vody**

(22) 21.03.2014

(57) Pasivní kombinovaný adsorbér odstraňuje současně vodní páru a nízké koncentrace kyslíku z vodíku vyráběného elektrolyzou vody, bez nutnosti vnějšího zdroje energie. Konstrukce adsorbéru umožňuje snadnou uživatelskou výměnu náplní a tím minimalizuje náklady na servis a prodlužuje mnohonásobně jeho životnost.

(51) **B61F 5/38** (2006.01)

(21) **2014-159**

(71) Mohout Libor, Praha 5 - Zbraslav, CZ

(72) Mohout Libor, Praha 5 - Zbraslav, CZ

(54) **Kolejové vozidlo a způsob řízení podvozku tohoto kolejového vozidla**  
18.03.2014

(57) Kolejové vozidlo zahrnuje skříň a alespoň jeden podvozek, přičemž součástí každého podvozku je alespoň jeden pár kol. Kola na levé straně a na pravé straně kolejového vozidla jsou uzpůsobena k tomu, aby mohla být poháněna zvlášť. Vozidlo dále zahrnuje pohonnou jednotku (400), pohánějící zvlášť kola na levé a pravé straně vozidla, zařízení (100) uzpůsobené určit relativní vytočení jednotlivých kol a/nebo podvozku vzhledem ke skříně a řídicí jednotku (200). Řídicí jednotka (200) je uzpůsobena přijmout a zpracovat údaje o relativním vytočení jednotlivých kol a/nebo podvozku vzhledem ke skříně, vypnout trakci kola (či kol) na vnitřní straně oblouku, pokud relativním vytočení jednotlivých kol a/nebo podvozku vzhledem ke skříně překročí prahovou hodnotu, a opětovně zapnout trakci kola (či kol) na vnitřní straně oblouku, pokud relativním vytočení jednotlivých kol a/nebo podvozku vzhledem ke skříně opětovně klesne pod prahovou hodnotu. Způsob řízení podvozku tohoto kolejového vozidla probíhá tak, že řídicí jednotka (200) přijímá a zpracovává údaje o relativním vytočení podvozku vzhledem ke skříně, vypne trakci jednotlivých kol a/nebo podvozku, pokud vytočení podvozku vzhledem ke skříně překročí prahovou hodnotu, a opětovně zapne trakci jednotlivých kol a/nebo podvozku, pokud vytočení podvozku vzhledem ke skříně opětovně klesne pod prahovou hodnotu.

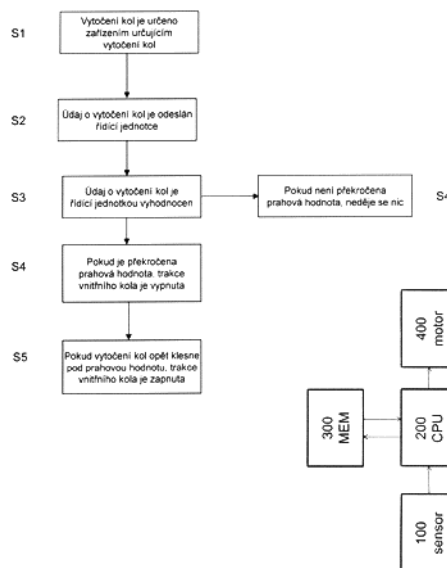

(51) **B62D 1/187** (2006.01)  
**B62D 113/00** (2006.01)

(21) **2014-162**

(71) SMART-TEC s.r.o., Velké Poříčí, CZ

(72) Stránský Jan Ing., Náchod, CZ  
Šolc David, Náchod, CZ

(54) **Zařízení pro prostorové nastavení řízení**

(22) 19.03.2014

(57) Zařízení pro prostorového nastavení řízení (2) dopravního nebo pracovního zařízení, kterým je zejména volant (12), je upevněno na výkyvně uloženém výsuvném sloupku (11). Obsahuje v jedné rovině pohyblivý ovládací prostředek (1), který obsahuje ve své dráze (19) pohybu nejméně dvě různé polohy (3, 4). Tyto polohy (3, 4) slouží k uvolnění aretace nastavení nejméně dvou rozdílných rovin polohy řízení (2), zejména jeho náklonu a výsuvu.

(74) Ing. Milan Škoda, Nahořanská 308, Nové Město nad Metují, 54901

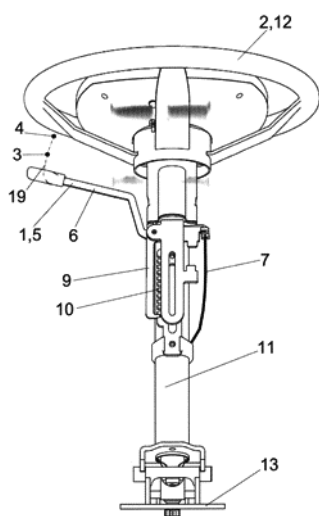

(51) **F03G 7/10** (2006.01)  
**F03G 3/06** (2006.01)

(21) **2014-158**

(71) SUCHÁNEK INVEST s.r.o., Brno, Veveří, CZ

(72) Suchánek Martin, Nahořany, CZ

(54) **Vahadlové gravitační zařízení**

(22) 17.03.2014

(57) Vahadlové gravitační zařízení sestává ze základního rámu (1) a k němu upevněného vertikálního nosného sloupku (2), na jehož vrcholu je kyvné rameno (3) se suvným protizávažím (32) spojeným s dvojčinným hydraulickým válcem (31). Kyvné rameno (3) je svým koncem na straně tlačného hydraulického válce (4) připojeno otočně ke klikovému mechanismu sestávajícímu z klik (71, 72) upevněných na obou koncích vstupního hřídele (73) převodovky (7), táhel (61, 62) a táhlového ramene (6). Mezi kyvným ramenem (3) a základním rámem (1) je kyvně uspořádán tlačný hydraulický válec (4) spojený s hydraulickým agregátem (9). Na výstupním hřídeli převodovky (7) je připojen elektrický generátor (8) a celé zařízení je vybaveno elektrickým rozváděčem (10) s elektronikou a ovládáním. Ve výhodném provedení jsou na klikách (71, 72) klikového mechanismu uspořádána odnímatelná závaží (711, 712). Ve variantním provedení jsou tato závaží na klikách (71, 72) posuvná.

(74) Martin Kořistka, patentový zástupce  
\*moraviapatent\*, P. O. Box 20, Brno, 62100

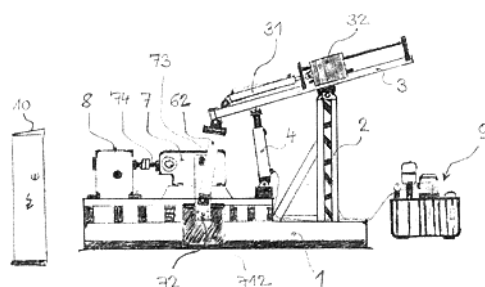

(51) **H01T 13/00** (2006.01)  
**H01T 13/39** (2006.01)

(21) **2014-145**

(71) BRISK Tábor a.s., Tábor, CZ

(72) Čapka Mojmír Ing., Praha 1, CZ

(54) **Způsob vytváření kovové elektrody na keramickém izolátoru zapalovací svíčky**

(22) 10.03.2014

(57) Vynález řeší vytváření kovové elektrody na keramickém izolátoru zapalovací svíčky metodou laserového navařování. Elektroda (3) v podobě prstence okolo středové elektrody (2) je nanášena na materiál izolátoru (1), přičemž dochází ke vzniku difúzní vrstvy mezi materiálem izolátoru (1) a přidávaným materiálem elektrody (3). Nejprve se pro zamezení vzniku tepelných pnutí izolátor (1) zapalovací svíčky přehřívá odporovým ohřevem na teplotu 500 až 700 °C rychlostí 100 až 150 °C/min. Následně se vystaví rotaci o rychlosti závislé na požadované tloušťce návaru drátu, kdy se koncová část izolátoru (1) ve vzdálenosti 12 až 15 mm od jeho okraje působením laserového paprsku rozmítaného do obdélníkové plochy homogenně při výkonové hustotě laserového přehřevu v rozsahu od 3500 až 4000 W/cm<sup>2</sup> přehřívá na teplotu navařování drátu stanovenou pod teplotou fázové transformace materiálu izolátoru (1). Po dosažení navařovací teploty drátu se aktivuje podávání drátu do oblasti vytvářené elektrody při rychlosti podávání od 0,5 až do 3 mm/360° a spolu s aktivací podávání drátu se výkon laseru snižuje na výkonovou hustotu 700 až 900 W/cm<sup>2</sup>, přičemž po celou dobu navařování se současně ohřívá koncová část izolátoru (1) ve vzdálenosti 12 až 15 mm od jeho okraje. Po navaření překryvu 360° + 30° izolátoru (1) se deaktivuje podávání drátu a snižuje výkon laseru až na nulu.

(74) Pavel Reichel & kol., Ing. Pavel Reichel, Lopatecká 14, Praha 4, 14700

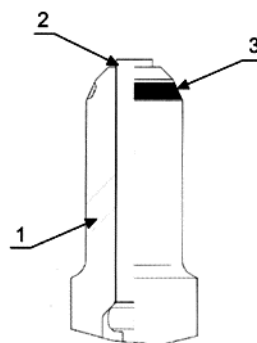

### Zveřejněné přihlášky vynálezů - přehled podle třídících znaků

B 62 D 113/00	(2006.01)	2014-162	F 03 G 3/06	(2006.01)	2014-158
C 01 B 3/58	(2006.01)	2014-171	H 01 T 13/39	(2006.01)	2014-145

### Seznam přihlašovatelů zveřejněných přihlášek vynálezů

(71)	(21)	(51)	(71)	(21)	(51)		
BRISK Tábor a.s., Tábor, CZ	2014-145	<b>H 01 T 13/00</b>	(2006.01)	Vysoká škola chemicko- technologická v Praze, Praha 6- Dejvice, CZ	2014-171	<b>B 01 D 53/04</b>	(2006.01)
SMART-TEC s.r.o., Velké Poříčí, CZ	2014-162	<b>B 62 D 1/187</b>	(2006.01)	Dvořák Miloslav, Dolní Třebonín, CZ	2014-165	<b>A 01 M 23/18</b>	(2006.01)
SUCHÁNEK INVEST s.r.o., Brno, Veveří, CZ	2014-158	<b>F 03 G 7/10</b>	(2006.01)	Mohout Libor, Praha 5 - Zbraslav, CZ	2014-159	<b>B 61 F 5/38</b>	(2006.01)

**FG4A**

**Udělené patenty - přehled podle čísel patentů**

V období uzávěrky tohoto čísla Věstníku udělil Úřad průmyslového vlastnictví tyto patenty.

305455 **G 01 R 27/02** (2006.01) 305456 **G 01 N 33/03** (2006.01) 305457 **C 07 D 239/42** (2006.01)

**FG4A**

**Udělené patenty - přehled podle MPT**

(51) <b>C07D 239/42</b> (2006.01)	<b>G01N 33/12</b> (2006.01)
<b>C07D 239/26</b> (2006.01)	(11) 305456
<b>C07D 239/28</b> (2006.01)	(40) 16.11.2011
<b>C07D 403/04</b> (2006.01)	(21) <b>2010-350</b>
<b>C07D 405/04</b> (2006.01)	(73) Výzkumný ústav živočišné výroby, v. v. i., Praha 10 - Uhřetěves, CZ
<b>C07D 409/04</b> (2006.01)	(72) Vít Tomáš Ing., Litomyšl, CZ
<b>A61K 31/505</b> (2006.01)	Červinková Kamila Ing., Praha 10, CZ
<b>A61K 31/506</b> (2006.01)	(54) <b>Způsob stanovení oxidační stability lipidů ve svalové tkáni</b>
<b>A61P 35/00</b> (2006.01)	(22) 04.05.2010
<b>A61P 29/00</b> (2006.01)	(74) PATENTOVÁ KANCELÁŘ, Mgr. Hana Jirkalová, Michelská 18/12a, Praha 4, 14000
(11) 305457	
(40) 12.09.2012	
(21) <b>2011-103</b>	
(73) Ústav organické chemie a biochemie, Akademie věd ČR v. v. i., Praha 6, CZ	(51) <b>G01R 27/02</b> (2006.01)
Ústav experimentální medicíny Akademie věd ČR, v.v.i., Praha 4, CZ	(11) 305455
(72) Jansa Petr Ing., Lanškroun, CZ	(40) 15.06.2005
Holý Antonín prof. RNDr., DrSc. Dr. hc. mult., Praha, CZ	(21) <b>2003-2885</b>
Zídek Zdeněk RNDr., DrSc., Praha, CZ	(73) VÝZKUMNÉ CENTRUM "TEXTIL" TECHNICKÁ UNIVERZITA V LIBERCI, Liberec 1, CZ
Kmoníčková Eva doc. RNDr., CSc., Praha, CZ	(72) Richter Aleš doc. Ing., CSc., Liberec 15, CZ
Janeba Zlatko Ing., Ph.D., Praha 9 - Újezd nad Lesy, CZ	Odvárka Jaroslav doc. Ing., DrSc., Liberec 6, CZ
(54) <b>Pyrimidinové sloučeniny inhibující tvorbu oxidu dusnatého a prostaglandinu E2, způsob výroby a použití</b>	(74) Maršálková Miroslava Ing., Jaroměř III, CZ
(22) 28.02.2011	(54) <b>Způsob měření anizotropie elektrické rezistivity materiálů a zařízení k jeho provádění</b>
(74) RNDr. Ladislava Součková CSc., Flemingovo náměstí 542/2, Praha 6, 16610	(22) 21.10.2003
	(74) Ing. Dobroslav Musil, patentová kancelář, Zábřdovická 11, Brno, 61500

(51) **G01N 33/03** (2006.01)

**Seznam majitelů udělených patentů**

(73) Ústav experimentální medicíny Akademie věd ČR, v.v.i., Praha 4, CZ	(11) 305457	(51) <b>C 07 D 239/42</b>	(2006.01)	(73) VÝZKUMNÉ CENTRUM "TEXTIL" TECHNICKÁ UNIVERZITA V LIBERCI, Liberec 1, CZ	(11) 305455	(51) <b>G 01 R 27/02</b>	(2006.01)
Ústav organické chemie a biochemie, Akademie věd ČR v. v. i., Praha 6, CZ	305457	<b>C 07 D 239/42</b>	(2006.01)	Výzkumný ústav živočišné výroby, v. v. i., Praha 10 - Uhřetěves, CZ	305456	<b>G 01 N 33/03</b>	(2006.01)













(97) EP 2778723	(47) 16.09.2015	(97) EP 2787321	(47) 16.09.2015	(97) EP 2796861	(47) 16.09.2015	(97) EP 2810615	(47) 16.09.2015
(97) EP 2779258	(47) 16.09.2015	(97) EP 2787565	(47) 16.09.2015	(97) EP 2796988	(47) 16.09.2015	(97) EP 2810616	(47) 16.09.2015
(97) EP 2779900	(47) 16.09.2015	(97) EP 2788401	(47) 16.09.2015	(97) EP 2797256	(47) 16.09.2015	(97) EP 2813258	(47) 16.09.2015
(97) EP 2780104	(47) 16.09.2015	(97) EP 2788447	(47) 16.09.2015	(97) EP 2797369	(47) 16.09.2015	(97) EP 2813430	(47) 16.09.2015
(97) EP 2780134	(47) 16.09.2015	(97) EP 2788448	(47) 16.09.2015	(97) EP 2797466	(47) 16.09.2015	(97) EP 2814253	(47) 16.09.2015
(97) EP 2780141	(47) 16.09.2015	(97) EP 2788614	(47) 16.09.2015	(97) EP 2797701	(47) 16.09.2015	(97) EP 2817306	(47) 16.09.2015
(97) EP 2780160	(47) 16.09.2015	(97) EP 2788740	(47) 16.09.2015	(97) EP 2797910	(47) 16.09.2015	(97) EP 2818824	(47) 16.09.2015
(97) EP 2780871	(47) 16.09.2015	(97) EP 2788955	(47) 16.09.2015	(97) EP 2797914	(47) 16.09.2015	(97) EP 2821357	(47) 16.09.2015
(97) EP 2780910	(47) 16.09.2015	(97) EP 2788967	(47) 16.09.2015	(97) EP 2798068	(47) 16.09.2015	(97) EP 2821591	(47) 16.09.2015
(97) EP 2781110	(47) 16.09.2015	(97) EP 2789118	(47) 16.09.2015	(97) EP 2798116	(47) 16.09.2015	(97) EP 2822483	(47) 16.09.2015
(97) EP 2781209	(47) 16.09.2015	(97) EP 2789270	(47) 16.09.2015	(97) EP 2798319	(47) 16.09.2015	(97) EP 2823956	(47) 16.09.2015
(97) EP 2781904	(47) 16.09.2015	(97) EP 2789489	(47) 16.09.2015	(97) EP 2798907	(47) 16.09.2015	(97) EP 2824275	(47) 16.09.2015
(97) EP 2782163	(47) 16.09.2015	(97) EP 2789716	(47) 16.09.2015	(97) EP 2799271	(47) 16.09.2015	(97) EP 2829360	(47) 16.09.2015
(97) EP 2782179	(47) 16.09.2015	(97) EP 2790052	(47) 16.09.2015	(97) EP 2800162	(47) 16.09.2015	(97) EP 2829937	(47) 16.09.2015
(97) EP 2782480	(47) 16.09.2015	(97) EP 2790212	(47) 16.09.2015	(97) EP 2801118	(47) 16.09.2015	(97) EP 2832960	(47) 16.09.2015
(97) EP 2782482	(47) 16.09.2015	(97) EP 2790433	(47) 16.09.2015	(97) EP 2801126	(47) 16.09.2015	(97) EP 2833234	(47) 16.09.2015
(97) EP 2782679	(47) 16.09.2015	(97) EP 2790843	(47) 16.09.2015	(97) EP 2801442	(47) 16.09.2015	(97) EP 2833857	(47) 16.09.2015
(97) EP 2782688	(47) 16.09.2015	(97) EP 2790952	(47) 16.09.2015	(97) EP 2801557	(47) 16.09.2015	(97) EP 2834870	(47) 16.09.2015
(97) EP 2782698	(47) 16.09.2015	(97) EP 2790962	(47) 16.09.2015	(97) EP 2801571	(47) 16.09.2015	(97) EP 2835317	(47) 16.09.2015
(97) EP 2782760	(47) 16.09.2015	(97) EP 2791199	(47) 16.09.2015	(97) EP 2801660	(47) 16.09.2015	(97) EP 2837586	(47) 16.09.2015
(97) EP 2783039	(47) 16.09.2015	(97) EP 2791230	(47) 16.09.2015	(97) EP 2802623	(47) 16.09.2015	(97) EP 2837737	(47) 16.09.2015
(97) EP 2783366	(47) 16.09.2015	(97) EP 2791517	(47) 16.09.2015	(97) EP 2802635	(47) 16.09.2015	(97) EP 2838171	(47) 16.09.2015
(97) EP 2783414	(47) 16.09.2015	(97) EP 2791571	(47) 16.09.2015	(97) EP 2803584	(47) 16.09.2015	(97) EP 2838802	(47) 16.09.2015
(97) EP 2783770	(47) 16.09.2015	(97) EP 2793110	(47) 16.09.2015	(97) EP 2803605	(47) 16.09.2015	(97) EP 2839847	(47) 16.09.2015
(97) EP 2784214	(47) 16.09.2015	(97) EP 2793543	(47) 16.09.2015	(97) EP 2803826	(47) 16.09.2015	(97) EP 2840063	(47) 16.09.2015
(97) EP 2784665	(47) 16.09.2015	(97) EP 2793634	(47) 16.09.2015	(97) EP 2804163	(47) 16.09.2015	(97) EP 2841464	(47) 16.09.2015
(97) EP 2784864	(47) 16.09.2015	(97) EP 2794012	(47) 16.09.2015	(97) EP 2804323	(47) 16.09.2015	(97) EP 2846126	(47) 16.09.2015
(97) EP 2785007	(47) 16.09.2015	(97) EP 2794136	(47) 16.09.2015	(97) EP 2804595	(47) 16.09.2015	(97) EP 2852346	(47) 16.09.2015
(97) EP 2785475	(47) 16.09.2015	(97) EP 2794195	(47) 16.09.2015	(97) EP 2805372	(47) 16.09.2015	(97) EP 2853503	(47) 16.09.2015
(97) EP 2785747	(47) 16.09.2015	(97) EP 2794273	(47) 16.09.2015	(97) EP 2805693	(47) 16.09.2015	(97) EP 2853639	(47) 16.09.2015
(97) EP 2785775	(47) 16.09.2015	(97) EP 2794309	(47) 16.09.2015	(97) EP 2805800	(47) 16.09.2015	(97) EP 2856516	(47) 16.09.2015
(97) EP 2786008	(47) 16.09.2015	(97) EP 2794310	(47) 16.09.2015	(97) EP 2806237	(47) 16.09.2015	(97) EP 2856762	(47) 16.09.2015
(97) EP 2786025	(47) 16.09.2015	(97) EP 2794756	(47) 16.09.2015	(97) EP 2806817	(47) 16.09.2015	(97) EP 2858836	(47) 16.09.2015
(97) EP 2786165	(47) 16.09.2015	(97) EP 2794787	(47) 16.09.2015	(97) EP 2807088	(47) 16.09.2015	(97) EP 2860514	(47) 16.09.2015
(97) EP 2786837	(47) 16.09.2015	(97) EP 2794829	(47) 16.09.2015	(97) EP 2807098	(47) 16.09.2015	(97) EP 2869485	(47) 16.09.2015
(97) EP 2786838	(47) 16.09.2015	(97) EP 2794974	(47) 16.09.2015	(97) EP 2807101	(47) 16.09.2015		
(97) EP 2786858	(47) 16.09.2015	(97) EP 2795124	(47) 16.09.2015	(97) EP 2807457	(47) 16.09.2015		
(97) EP 2786895	(47) 16.09.2015	(97) EP 2795582	(47) 16.09.2015	(97) EP 2807467	(47) 16.09.2015		

### Zveřejněné překlady evropských patentových spisů

U následujících udělených evropských patentů s účinky pro Českou republiku byl majitelem předložen překlad patentového spisu do českého jazyka (§ 35c odst. 2 až 4 zákona č. 527/1990 Sb., v platném znění). Údaje jsou řazeny vzestupně podle čísel evropských patentů.

(97) <b>EP 1436848</b>		(73) Genentech, Inc., South San Francisco, CA 94080, US
(47) 01.04.2015		(72) FAHNER, Robert, Lee, San Mateo, CA 94403, US
(97) 10.04.2003		FOLLMAN, Deborah, West Lafayette, IN 47906, US
(51) <b>H01L 41/187</b>	(2006.01)	LEBRETON, Benedicte, San Francisco, CA 94123, US
<b>C04B 35/493</b>	(2006.01)	REIS, Robert, Van, Emerald Hills, CA 94062, US
(96) 20.09.2002		(54) <b>Ne-afinitní čištění proteinů</b>
(96) 02776689.8		(32) 375953 P
(73) CeramTec GmbH, 73207 Plochingen, DE		(31) 26.04.2002
(72) HELKE, Günter, 91207 Lauf-Heuchling, DE		(33) US
(54) <b>Piezoelektrické keramické materiály na bázi zirkoničitanu-titaničitanu olovnatého (PZT) s perovskitovou krystalickou strukturou</b>		(86) PCT/US2003/013054
(32) 10148378, 10229086		(87) WO 2003/102132
(31) 29.09.2001, 28.06.2002		(74) KOREJZOVÁ & SPOL., v.o.s., JUDr. Petra Korejzová, Korunní 810/104 E, Praha 10, 10100
(33) DE, DE		
(86) PCT/DE2002/003528		(97) <b>EP 1522528</b>
(87) WO 2003/029162		(47) 20.05.2015
(74) Čermák a spol., JUDr. Karel Čermák, Elišky Peškové 15/735, Praha 5, 15000		(97) 13.04.2005
		(51) <b>C02F 3/12</b>
		<b>C02F 11/04</b>
		(2006.01)
		(2006.01)
		(96) 07.10.2003
		(96) 03022434.9
		(73) VA TECH WABAG GmbH, 1200 Vienna, AT
		(72) Vranitzky, Robert, Dipl.-Ing., 1190 Wien, AT
		Fuchs, Werner, Dr., 1070 Wien, AT
		(54) <b>Rozklad anaerobně zpracovaného odpadního kalu</b>
		(74) Společná advokátní kancelář Všeťečka Zelený Švorčík Kalenský a partneři, JUDr. Michal Havlík, Hájkova 2, Praha 2, 12000
(97) <b>EP 1501369</b>		
(47) 24.06.2015		
(97) 11.12.2003		
(51) <b>A23J 1/00</b>	(2006.01)	
<b>C07K 1/18</b>	(2006.01)	
<b>C07K 1/36</b>	(2006.01)	
<b>C07K 1/34</b>	(2006.01)	
<b>C07K 16/06</b>	(2006.01)	
<b>C07K 16/28</b>	(2006.01)	
(96) 25.04.2003		
(96) 03756162.8		
		(97) <b>EP 1651852</b>
		(47) 10.06.2015
		(97) 14.10.2004

- |  |           |  |           |
|--|-----------|--|-----------|
| (51) <b>F02G 1/043</b>   | (2006.01) | <b>B62D 21/15</b>  | (2006.01) |
| (96) <b>F01B 3/00</b>  | (2006.01) | (96) 01.09.2005  |           |
| (96) 25.03.2004  |           | (96) 05800604.0  |           |
| (96) 04723151.9  |           | (73) Inoplast, 07100 Annonay, FR   |           |
| (73) Zelezny, Eduard, 140 00 Praha 4, CZ   |           | (72) PERRET, Philippe, F-07300 Mauves, FR  |           |
| Tolarova, Simona, 140 00 Praha 4, CZ   |           | BOSG, Patrick, F-26240 Saint Barthélémy de Vals, FR  |           |
| Zelezny, Filip, 140 00 Praha 4, CZ   |           | (54) <b>Plastický materiál použitelný zejména pro výrobu podlah motorových vozidel a podlaha motorového vozidla vytvořená z takového materiálu</b> |           |
| (72) Zelezny, Eduard, 140 00 Praha 4, CZ   |           | (32) 0409293   |           |
| (54) <b>Způsob a zařízení pro přeměnu tepelné energie na mechanickou energii</b>                         |           | (31) 02.09.2004  |           |
| (32) 20030927  |           | (33) FR  |           |
| (31) 01.04.2003  |           | (86) PCT/FR2005/002183   |           |
| (33) CZ  |           | (87) WO 2006/027482  |           |
| (86) PCT/CZ2004/000015   |           | (74) Rott, Růžička & Guttman Patentové, známkové a advokátní kanceláře, Ing. Ivana Menšíková, Vinohradská 37/938, Praha 2, 12000                   |           |
| (87) WO 2004/088114  |           |  |           |
| (74) FISCHER & PARTNER Intellectual Property s.r.o., Na Hrobcí 294/5, Praha 2, 12800                     |           |  |           |
| <hr/>  |           |  |           |
| (97) <b>EP 1653959</b>   |           | (97) <b>EP 1801429</b>   |           |
| (47) 27.05.2015  |           | (47) 10.06.2015  |           |
| (97) 03.03.2005  |           | (97) 27.06.2007  |           |
| (51) <b>C07D 471/04</b>  | (2006.01) | (51) <b>F16B 12/02</b>   | (2006.01) |
| (96) 12.08.2004  |           | <b>F16B 12/44</b>  | (2006.01) |
| (96) 04780921.5  |           | <b>A47B 31/00</b>  | (2006.01) |
| (73) 3M Innovative Properties Company, St. Paul, MN 55133-3427, US                                       |           | <b>A47B 47/00</b>  | (2006.01) |
| (72) WIGHTMAN, Paul D., Saint Paul, Minnesota 55133-3427, US   |           | (96) 22.12.2006  |           |
| (54) <b>Modifikátory imunitní odpovědi modifikované lipidy</b>   |           | (96) 06026794.5  |           |
| (32) 640904, 515604 P, 544561 P  |           | (73) Rieber GmbH & Co. KG, 72770 Reutlingen, DE  |           |
| (31) 14.08.2003, 30.10.2003, 13.02.2004  |           | (72) Rieber, Heinrich, 72734 Reutlingen, DE  |           |
| (33) US, US, US  |           | (54) <b>Rohové spojení, zejména pro servírovací stolek</b>   |           |
| (86) PCT/US2004/026157   |           | (32) 202005020506 U  |           |
| (87) WO 2005/018555  |           | (31) 23.12.2005  |           |
| (74) FISCHER & PARTNER Intellectual Property s.r.o., Na Hrobcí 294/5, Praha 2, 12800                     |           | (33) DE  |           |
| <hr/>  |           |  |           |
| (97) <b>EP 1674140</b>   |           | (74) ROTT, RŮŽIČKA & GUTTMANN Patentová, známková a advokátní kancelář, Ing. Jiří Andera, Vinohradská 37, Praha 2, 12000                           |           |
| (47) 01.07.2015  |           |  |           |
| (97) 28.06.2006  |           | (97) <b>EP 1811959</b>   |           |
| (51) <b>B01D 5/00</b>  | (2006.01) | (47) 02.09.2015  |           |
| <b>B01D 8/00</b>   | (2006.01) | (97) 26.05.2006  |           |
| <b>B01D 53/00</b>  | (2006.01) | (51) <b>A61K 9/00</b>  | (2006.01) |
| <b>F25J 3/06</b>   | (2006.01) | <b>A61K 31/717</b>   | (2006.01) |
| (96) 12.12.2005  |           | <b>A61K 31/728</b>   | (2006.01) |
| (96) 05111969.1  |           | <b>A61K 47/26</b>  | (2006.01) |
| (73) Messer Group GmbH, 65812 Bad Soden, DE  |           | (96) 14.11.2005  |           |
| (72) Herzog, Friedhelm Dr., 47803 Krefeld, DE  |           | (96) 05821259.8  |           |
| (54) <b>Způsob a zařízení pro částečnou kondenzaci</b>   |           | (73) ALLERGAN, INC., Irvine, CA 92612, US  |           |
| (32) 102004062776  |           | (72) VEHIGE, Joseph, G., Laguna Niguel, CA 92677, US   |           |
| (31) 21.12.2004  |           | SIMMONS, Peter, A., Yorba Linda, CA 92886, US  |           |
| (33) DE  |           | CHANG-LIN, Joan-En, Tustin, CA 92782, US   |           |
| (74) Traplová Hakr Kubát, advokátní a patentová kancelář, Ing. Eduard Hakr, Přístavní 24, Praha 7, 17000 |           | (54) <b>Oční kompozice a způsoby léčení očí</b>  |           |
| <hr/>  |           |  |           |
| (97) <b>EP 1765085</b>   |           | (32) 990811  |           |
| (47) 08.07.2015  |           | (31) 16.11.2004  |           |
| (97) 22.12.2005  |           | (33) US  |           |
| (51) <b>A01N 63/00</b>   | (2006.01) | (86) PCT/US2005/041064   |           |
| (96) 17.05.2005  |           | (87) WO 2006/055454  |           |
| (96) 05782697.6  |           | (74) PATENTSERVIS Praha a.s., Na Podkovce 281/10, Praha 4, 14700   |           |
| (73) THE GENERAL HOSPITAL CORPORATION, Boston, MA 02114, US  |           |  |           |
| (72) TILLY, Jonathan, L., Windham, NH 03087, US  |           | (97) <b>EP 1814843</b>   |           |
| JOHNSON, Joshua, New Haven, CT 06513, US   |           | (47) 24.06.2015  |           |
| (54) <b>Kompozice obsahující samičí zárodečné kmenové buňky a způsoby jejich použití</b>                 |           | (97) 01.06.2006  |           |
| (32) 572222 P, 574187 P, 586641 P  |           | (51) <b>C07C 219/08</b>  | (2006.01) |
| (31) 17.05.2004, 24.05.2004, 09.07.2004  |           | <b>A61K 9/127</b>  | (2006.01) |
| (33) US, US, US  |           | <b>A61K 47/18</b>  | (2006.01) |
| (86) PCT/US2005/017221   |           | (96) 07.11.2005  |           |
| (87) WO 2005/121321  |           | (96) 05802304.5  |           |
| (74) Traplová Hakr Kubát, advokátní a patentová kancelář, Ing. Eduard Hakr, Přístavní 24, Praha 7, 17000 |           | (73) Merck Patent GmbH, 64293 Darmstadt, DE  |           |
| <hr/>  |           |  |           |
| (97) <b>EP 1784301</b>   |           | (72) PLATSCHER, Michael, CH-8252 Schlatt, CH   |           |
| (47) 29.04.2015  |           | HEDINGER, Alfred, CH-8240 Thayngen, CH   |           |
| (97) 16.03.2006  |           | (54) <b>(2R) - Enantiomer DOTAP-chloridu</b>   |           |
| (51) <b>B32B 5/28</b>  | (2006.01) | (32) 102004057303  |           |
|  |           | (31) 26.11.2004  |           |
|  |           | (33) DE  |           |
|  |           | (86) PCT/EP2005/011874   |           |
|  |           | (87) WO 2006/056312  |           |
|  |           | (74) Čermák a spol., JUDr. Karel Čermák, Elišky Peškové 735/15, Praha 5, 15000   |           |

(97) **EP 1912491**  
(47) 03.06.2015  
(97) 25.01.2007  
(51) **A01G 9/10** (2006.01)  
(96) 20.07.2006  
(96) 06757846.8  
(73) Lucas Everhardus Maria Langezaal, 04760 Berja Almeria, ES  
(72) LANGEZAAL, Lucas, Everhardus, Maria, E-04760 Berja (Almeria), ES  
JONKER, Johannes, Cornelis, NL-2907 BE Capelle Aan Den IJssel, NL  
(54) **Způsob pěstování rostlin stejně jako kultivační medium**  
(32) 1029571  
(31) 20.07.2005  
(33) NL  
(86) PCT/NL2006/050184  
(87) WO 2007/011225  
(74) PATENTSERVIS Praha a.s., Na Podkovce 281/10, Praha 4, 14700

(97) **EP 1912640**  
(47) 17.06.2015  
(97) 15.02.2007  
(51) **A61K 31/4045** (2006.01)  
**A61K 31/4965** (2006.01)  
**A61K 31/165** (2006.01)  
**A61P 35/00** (2006.01)  
(96) 01.08.2006  
(96) 06789025.1  
(73) Novartis AG, 4056 Basel, CH  
(72) ATADJA, Peter W., Acton, Massachusetts 01720, US  
(54) **Použití HDAC inhibitoru panobinostatu pro léčbu myelomu**  
(32) 705226 P  
(31) 03.08.2005  
(33) US  
(86) PCT/US2006/029801  
(87) WO 2007/019116  
(74) PATENTSERVIS Praha a.s., Na Podkovce 281/10, Praha 4, 14700

(97) **EP 1924125**  
(47) 01.07.2015  
(97) 21.05.2008  
(51) **H05B 3/34** (2006.01)  
**H05B 3/14** (2006.01)  
**H05B 3/20** (2006.01)  
(96) 10.10.2007  
(96) 07118185.3  
(73) Benecke-Kaliko AG, 30419 Hannover, DE  
(72) Bühring, Jürgen, 73037 Göppingen, DE  
Gerken, Andreas, 30161 Hannover, DE  
Jahncke, Manfred, 31515 Wunstorf, DE  
Zürbig, Claus, 30171 Hannover, DE  
(54) **Vyhřívání fólie**  
(32) 102006054423  
(31) 16.11.2006  
(33) DE  
(74) Traplová Hakr Kubát, advokátní a patentová kancelář, Ing. Eduard Hakr, Přístavní 24, Praha 7, 17000

(97) **EP 1930643**  
(47) 27.05.2015  
(97) 11.06.2008  
(51) **F16L 33/04** (2006.01)  
**F16L 21/06** (2006.01)  
(96) 06.11.2007  
(96) 07021518.1  
(73) NORMA Germany GmbH, 63477 Maintal, DE  
(72) Lebo, Goran, 63165 Mühlheim/Main, DE  
Henrich, Detlef, 63694 Limeshain, DE  
Wolf, Heinz Peter, 63628 Bad Soden-Salmünster, DE  
Mann, Stephan, 63599 Bieber, DE  
(54) **Upínací spona**  
(32) 102006057881  
(31) 08.12.2006  
(33) DE  
(74) Společná advokátní kancelář Všetečka Zelený Švorčík Kalenský a partneři, JUDr. Michal Havlík, Hálkova 2, Praha 2, 12000

(97) **EP 1937175**  
(47) 27.05.2015  
(97) 26.04.2007  
(51) **A61B 18/18** (2006.01)  
(96) 17.10.2006  
(96) 06820302.5  
(73) Eurofeedback, 91017 Evry Cedex, FR  
(72) SAFRAOUI, Georges, F-91140 Villejust, FR  
(54) **Způsob epilace**  
(32) 0553147  
(31) 17.10.2005  
(33) FR  
(86) PCT/FR2006/051043  
(87) WO 2007/045793  
(74) Společná advokátní kancelář Všetečka Zelený Švorčík Kalenský a partneři, JUDr. Michal Havlík, Hálkova 2, Praha 2, 12000

(97) **EP 1940956**  
(47) 01.07.2015  
(97) 26.04.2007  
(51) **C08L 69/00** (2006.01)  
**G02B 5/02** (2006.01)  
**G02F 1/00** (2006.01)  
(96) 11.10.2006  
(96) 06792414.2  
(73) Bayer Intellectual Property GmbH, 40789 Monheim, DE  
(72) PUDLEINER, Heinz, 47800 Krefeld, DE  
MEYER, Klaus, 41539 Dormagen, DE  
NICKEL, Jörg, 41539 Dormagen, DE  
(54) **Fólie rozptylující světlo, jakož i jejich použití v plochých obrazovkách**  
(32) 102005050072  
(31) 19.10.2005  
(33) DE  
(86) PCT/EP2006/009784  
(87) WO 2007/045380  
(74) Traplová Hakr Kubát, advokátní a patentová kancelář, Ing. Eduard Hakr, Přístavní 24, Praha 7, 17000

(97) **EP 1958119**  
(47) 10.06.2015  
(97) 07.06.2007  
(51) **G06F 21/51** (2013.01)  
**G06F 17/30** (2006.01)  
(96) 30.11.2006  
(96) 06821605.0  
(73) Finjan, Inc., East Palo Alto, CA 94303, US  
(72) BEN-ITZHAK, Yuval, Tel Aviv 69371, IL  
ELBAZ, Limor, New York, New York 10028, US  
(54) **Systém a metoda pro připojení bezpečnostních informací k výsledkům vyhledávače**  
(32) 740663 P  
(31) 30.11.2005  
(33) US  
(86) PCT/IL2006/001385  
(87) WO 2007/063547  
(74) PATENTSERVIS Praha a.s., Na Podkovce 281/10, Praha 4, 14700

(97) **EP 1981212**  
(47) 03.06.2015  
(97) 15.10.2008  
(51) **H04W 28/22** (2009.01)  
(96) 13.04.2007  
(96) 07007596.5  
(73) Deutsche Telekom AG, 53113 Bonn, DE  
(72) Alpcan, Tansu, Dr., 10625 Berlin, DE  
Singh, Jatinder Pal, Dr., 10719 Berlin, DE  
(54) **Způsob a komunikační zařízení multihoming pro dynamické řízení přenosové rychlosti**  
(74) Rott, Růžička & Guttman Patentové, známkové a advokátní kanceláře, Ing. Ivana Menšíková, Vinohradská 37/938, Praha 2, 12000

(97) **EP 2003104**  
(47) 01.07.2015  
(97) 01.11.2007  
(51) **C07B 61/00** (2006.01)  
**C07C 41/22** (2006.01)

	<i>C07C 41/26</i>	(2006.01)		<i>A61K 31/427</i>	(2006.01)
	<i>C07C 43/225</i>	(2006.01)		<i>A61P 31/12</i>	(2006.01)
	<i>C07C 43/23</i>	(2006.01)	(96)	06.07.2007	
	<i>C07C 67/08</i>	(2006.01)	(96)	07836007.0	
	<i>C07C 69/734</i>	(2006.01)	(73)	Gilead Sciences, Inc., Foster City, CA 94404, US	
	<i>C07C 217/84</i>	(2006.01)	(72)	DESAI, Manoj C., Pleasant Hill, CA 94523, US	
	<i>C07C 265/12</i>	(2006.01)		HONG, Allen Yu, San Jose, CA 95129, US	
	<i>C07C 273/18</i>	(2006.01)		LIU, Hongtao, Cupertino, CA 95014, US	
	<i>C07C 275/34</i>	(2006.01)		XU, Lianhong, Palo Alto, CA 94303, US	
	<i>C07D 233/60</i>	(2006.01)		VIVIAN, Randall W., San Mateo, CA 94404, US	
	<i>C07D 487/04</i>	(2006.01)	(54)	<b>Modulátory farmakokinetických vlastností léčiv</b>	
	<i>C07F 9/50</i>	(2006.01)	(32)	903228 P, 832371 P, 819315 P	
(96)	19.02.2007		(31)	23.02.2007, 21.07.2006, 07.07.2006	
(96)	07714522.5		(33)	US, US, US	
(73)	Jitsubo Co., Ltd., Koganei-shi, Tokyo 184-8588, JP		(86)	PCT/US2007/015604	
(72)	CHIBA, Kazuhiro, Fuchu-shi Tokyo 183-8538, JP		(87)	WO 2008/010921	
	KIM, Shokaku, Koganei-shi Tokyo 184-8588, JP		(74)	PATENTSERVIS Praha a.s., Na Podkovce 281/10, Praha 4, 14700	
	KONO, Yusuke, Koganei-shi Tokyo 184-8588, JP				
(54)	<b>Činidlo pro organickou syntézu a způsob organické syntetické reakce činidlem</b>		(97)	<b>EP 2081955</b>	
(32)	2006084019		(47)	06.05.2015	
(31)	24.03.2006		(97)	02.05.2008	
(33)	JP		(51)	<i>C07K 14/47</i>	(2006.01)
(86)	PCT/JP2007/052996			<i>A61K 38/16</i>	(2006.01)
(87)	WO 2007/122847		(96)	24.10.2007	
(74)	Společná advokátní kancelář Vsetečka Zelený Švorčík Kalenský a partneři, JUDr. Otakar Švorčík, Hálkova 2, Praha 2, 12000		(96)	07830903.6	
			(73)	Takeda Pharmaceutical Company Limited, Osaka-shi, Osaka 541-0045, JP	
			(72)	ASAMI, Taiji, Tsukuba-shi Ibaraki 3004293, JP	
(97)	<b>EP 2017053</b>			NISHIZAWA, Naoki, Tsukuba-shi Ibaraki 3004293, JP	
(47)	01.07.2015		(54)	<b>Metastinové deriváty a jejich použití</b>	
(97)	21.01.2009		(32)	2006290536, 2007021387, 2007221911	
(51)	<i>B29C 33/60</i>	(2006.01)	(31)	25.10.2006, 31.01.2007, 28.08.2007	
(96)	19.05.2008		(33)	JP, JP, JP	
(96)	08156415.5		(86)	PCT/JP2007/071169	
(73)	Evonik Degussa GmbH, 45128 Essen, DE		(87)	WO 2008/050897	
(72)	Henning, Torsten, 63457 Hanau, DE		(74)	RNDr. Naděžda Nowaková CSc., Donínská 2390, Praha 9, 19016	
(54)	<b>Separáční prostředek prostý rozpouštědlem a jeho použití při výrobě polyurethanových tvarových těles</b>				
(32)	07112750		(97)	<b>EP 2096969</b>	
(31)	19.07.2007		(47)	11.03.2015	
(33)	EP		(97)	15.05.2008	
(74)	Traplová Hakr Kubát, advokátní a patentová kancelář, Ing. Eduard Hakr, Přístavní 24, Praha 7, 17000		(51)	<i>A47J 42/08</i>	(2006.01)
			(96)	25.10.2007	
			(96)	07826854.7	
(97)	<b>EP 2032863</b>		(73)	Delbridge, Patrick John, Oakridge 7806 7806 Cape Town, ZA	
(47)	08.07.2015			Delbridge, David Stephen, Kommetjie 7976 Cape Town, ZA	
(97)	03.01.2008		(72)	Delbridge, Patrick John, Oakridge 7806 7806 Cape Town, ZA	
(51)	<i>B25D 17/00</i>	(2006.01)		Delbridge, David Stephen, Kommetjie 7976 Cape Town, ZA	
	<i>B25B 13/06</i>	(2006.01)	(54)	<b>Mlýny na koření</b>	
	<i>B25B 15/00</i>	(2006.01)	(32)	200609348	
	<i>B25B 23/00</i>	(2006.01)	(31)	10.11.2006	
	<i>F16B 23/00</i>	(2006.01)	(33)	ZA	
	<i>F16B 25/00</i>	(2006.01)	(86)	PCT/IB2007/054331	
	<i>F16B 25/10</i>	(2006.01)	(87)	WO 2008/056288	
	<i>F16B 15/06</i>	(2006.01)	(74)	INPARTNERS GROUP, Ing. Ivan Lukšiček, Koliště 13a, Brno, 60200	
	<i>E04B 1/41</i>	(2006.01)			
	<i>E04G 23/02</i>	(2006.01)	(97)	<b>EP 2097437</b>	
(96)	10.01.2007		(47)	27.05.2015	
(96)	07700349.9		(97)	29.05.2008	
(73)	Ollis, William Henry, Buckinghamshire HP17 8AH, GB		(51)	<i>C07J 7/00</i>	(2006.01)
	Chadwick, David, James, Manchester Greater Manchester M16 0JH, GB			<i>A61K 31/568</i>	(2006.01)
(72)	Ollis, William Henry, Buckinghamshire HP17 8AH, GB			<i>A61K 31/5685</i>	(2006.01)
	Chadwick, David, James, Manchester Greater Manchester M16 0JH, GB			<i>A61K 31/57</i>	(2006.01)
(54)	<b>Spojovací prvek a spojovací systém</b>			<i>A61P 25/00</i>	(2006.01)
(32)	0612745			<i>A61P 25/10</i>	(2006.01)
(31)	27.06.2006			<i>A61P 25/28</i>	(2006.01)
(33)	GB			<i>C07J 1/00</i>	(2006.01)
(86)	PCT/GB2007/000047			<i>C07J 41/00</i>	(2006.01)
(87)	WO 2008/001031		(96)	20.11.2007	
(74)	ŽOVICOVÁ & ZOVIC IP, s.r.o., Záhradnícka 36, 821 08 Bratislava		(96)	07835459.4	
			(73)	Umecrine Cognition AB, 17165, Solna, SE	
(97)	<b>EP 2049506</b>		(72)	BÄCKSTRÖM, Torbjörn, 907 38 Umeå, SE	
(47)	17.06.2015			RAGAGNIN, Gianna, 903 25 Umeå, SE	
(97)	24.01.2008		(54)	<b>Použití pregnanových a androstanových steroidů k výrobě farmaceutické kompozice pro léčbu poruch CNS</b>	
(51)	<i>C07D 277/28</i>	(2006.01)	(32)	860658 P	
	<i>C07D 417/14</i>	(2006.01)	(31)	21.11.2006	



(33) US  
(86) PCT/SE2007/050876  
(87) WO 2008/063128  
(74) INPARTNERS GROUP, Ing. Ivan Lukšiček, Koliště 13a, Brno, 60200

(97) **EP 2103218**  
(47) 03.06.2015  
(97) 23.09.2009  
(51) **A21C 3/04** (2006.01)  
**A21C 5/00** (2006.01)  
(96) 17.03.2009  
(96) 09305244.7  
(73) MECATHERM, Soci t  Anonyme, 67130 Barembach, FR  
(72) Zorn, Bernard, F - 67700, Saverne, FR  
(54) **Zařizování zlepšující tok pekařského, listového nebo podobného těsta po stěně nasyčky**  
(32) 0851774  
(31) 19.03.2008  
(33) FR  
(74) ŽOVICOVÁ & ŽOVIC IP, s.r.o., Záhradnícka 36, 821 08 Bratislava

(97) **EP 2118291**  
(47) 03.06.2015  
(97) 10.07.2008  
(51) **CI2N 15/82** (2006.01)  
**A01H 5/00** (2006.01)  
(96) 27.12.2007  
(96) 07858186.5  
(73) Rodina Holding S.A., 6900 Lugano, CH  
(72) MARCHETTI, Stefano, 33010 Pagnacco, IT  
DE AMICIS, Francesca, 33042 Buttrio, IT  
PATTI, Tamara, 33030 Buja, IT  
(54) **Umělá DNA sekvence s optimalizovanou úlohou v 5'(5'-UTR) pro zlepšenou expresi heterologních proteinů v rostlinách**  
(32) UD20060280  
(31) 29.12.2006  
(33) IT  
(86) PCT/EP2007/064590  
(87) WO 2008/080954  
(74) KANIA\*SEDLÁK\*SMOLA Patentová a známková kancelář, Ing. Jiří Malůšek, Mendlovo náměstí 1a, Brno, 60300

(97) **EP 2119314**  
(47) 29.07.2015  
(97) 12.09.2008  
(51) **H05B 3/64** (2006.01)  
**H05B 3/66** (2006.01)  
(96) 02.01.2008  
(96) 08705276.7  
(73) Sandvik Intellectual Property AB, 811 81 Sandviken, SE  
(72) LEWIN, Thomas, S-734 40 Hallstahammar, SE  
(54) **Topný prvek a vložka pro elektrické pece**  
(32) 0700558, 0700559  
(31) 05.03.2007, 05.03.2007  
(33) SE, SE  
(86) PCT/SE2008/050003  
(87) WO 2008/108712  
(74) Společná advokátní kancelář Vsetečka Zelený Švorčík Kalenský a partneři, JUDr. Petr Kalenský, Hálkova 2, Praha 2, 12000

(97) **EP 2120006**  
(47) 12.08.2015  
(97) 18.11.2009  
(51) **G01B 11/24** (2006.01)  
**G01B 17/06** (2006.01)  
**G01N 29/00** (2006.01)  
**G01N 21/90** (2006.01)  
(96) 28.04.2009  
(96) 09158966.3  
(73) Emhart Glass S.A., 6330 Cham, CH  
(72) Holden, Carl L., Big Flats., NY 14814, US  
Briggs, Scott M., Horseheads., NY 14845, US  
(54) **Systém a způsob pro detekci neokrouhlé nádoby**  
(32) 120025  
(31) 13.05.2008  
(33) US

(74) Hák, Janeček & Švestka, Patentová a známková kancelář, RNDr. Roman Hák, U Průhonu 5, Praha 7, 17000

(97) **EP 2121305**  
(47) 29.04.2015  
(97) 07.08.2008  
(51) **C23C 10/02** (2006.01)  
**B32B 15/18** (2006.01)  
**C23C 30/00** (2006.01)  
**C23C 10/34** (2006.01)  
**C23C 10/52** (2006.01)  
(96) 29.01.2008  
(96) 08702705.8  
(73) Greenkote (Israel) Ltd., 44820 Barkan, IL  
(72) SHEINKMAN, Avraham, 40700 Ariel, IL  
ROSENTHUL, Itzhack, 40700 Ariel, IL  
DISKIN, Ilana, 40700 Ariel, IL  
(54) **Způsoby přípravy tenkých polykovových difúzních povlaků**  
(32) 886960 P  
(31) 29.01.2007  
(33) US  
(86) PCT/IL2008/000125  
(87) WO 2008/093335  
(74) INPARTNERS GROUP, Ing. Ivan Lukšiček, Koliště 13a, Brno, 60200

(97) **EP 2137024**  
(47) 29.04.2015  
(97) 18.09.2008  
(51) **B60N 2/01** (2006.01)  
(96) 14.03.2008  
(96) 08718734.0  
(73) Gordon Murray Design Limited, Surrey GU4 8EP, GB  
(72) MURRAY, Ian, Gordon, Puttenhamrd GU3 1BG, GB  
(54) **Kompaktní uspořádání sedadel**  
(32) 0704966  
(31) 15.03.2007  
(33) GB  
(86) PCT/GB2008/000892  
(87) WO 2008/110814  
(74) Společná advokátní kancelář Vsetečka Zelený Švorčík Kalenský a partneři, JUDr. Otakar Švorčík, Hálkova 2, Praha 2, 12000

(97) **EP 2170125**  
(47) 22.04.2015  
(97) 15.01.2009  
(51) **A47C 7/02** (2006.01)  
(96) 06.05.2008  
(96) 08753860.9  
(73) LINIA ZDROWIE Niedzielski Czernicka Sp. j., 05-500 Piaseczno, PL  
(72) NIEDZIELSKI, Wacław, 05-500 Piaseczno, PL  
CZERNICKA, Katarzyna, 02-835 Warszawa, PL  
(54) **Ergonomické sedadlo**  
(32) 38290407  
(31) 11.07.2007  
(33) PL  
(86) PCT/PL2008/000034  
(87) WO 2009/008752  
(74) Rott, Růžička & Guttman Patentové, známkové a advokátní kanceláře, Ing. Ivana Menšíková, Vinohradská 37/938, Praha 2, 12000

(97) **EP 2186106**  
(47) 26.08.2015  
(97) 12.03.2009  
(51) **H01H 33/66** (2006.01)  
**H02B 3/00** (2006.01)  
(96) 08.09.2008  
(96) 08829619.9  
(73) Eaton Industries (Netherlands) B.V., 7559 SC Hengelo, NL  
(72) SCHOTEN, Frederik Paul, NL-7443 TS Nijverdal, NL  
LAMMERS, Arend Jan Willem, NL-7558 TV Hengelo, NL  
(54) **Rychle vyměnitelné přepínací zařízení ve vysokonapětovém spínacím systému pevného typu**  
(32) 07115964  
(31) 07.09.2007  
(33) EP

(86) PCT/NL2008/050592  
(87) WO 2009/031900  
(74) Společná advokátní kancelář Všetečka Zelený Švorčík Kalenský a partneři, JUDr. Michal Havlík, Hálkova 2, Praha 2, 12000

(97) **EP 2186975**  
(47) 15.07.2015  
(97) 19.05.2010  
(51) **E05B 19/00** (2006.01)  
**E05B 27/00** (2006.01)  
(96) 16.10.2009  
(96) 09173223.0  
(73) Aug. Winkhaus GmbH & Co. KG, 48291 Telgte, DE  
(72) Rasecke, Marc, 49536, Lienen, DE  
(54) **Klíč pro válcovou vložku zámku**  
(32) 102008043747  
(31) 14.11.2008  
(33) DE  
(74) PATENTSERVIS Praha a.s., Na Podkovce 281/10, Praha 4, 14700

(97) **EP 2187162**  
(47) 29.04.2015  
(97) 19.05.2010  
(51) **F42B 3/103** (2006.01)  
**F42B 3/198** (2006.01)  
(96) 17.10.2006  
(96) 10002045.2  
(73) Schott AG, 55122 Mainz, DE  
(72) Fink, Thomas, 84028 Landshut, DE  
(54) **Průchodka z kovu a fixačního materiálu a použití takové průchodky, jakož i airbag a napínač bezpečnostního pásu se zapalovacím zařízením**  
(32) 102006004036  
(31) 27.01.2006  
(33) DE  
(74) Čermák a spol., JUDr. Karel Čermák, advokát, Elišky Peškové 15/735, Praha 5, 15000

(97) **EP 2201818**  
(47) 26.08.2015  
(97) 02.04.2009  
(51) **H05B 3/84** (2006.01)  
(96) 19.09.2008  
(96) 08802390.8  
(73) Saint-Gobain Glass France, 92400 Courbevoie, FR  
(72) ZIEGLER, Stefan, 52074 Aachen, DE  
RATEICZAK, Mitja, 52146 Würselen, DE  
REUL, Bernhard, 52134 Herzogenrath, DE  
(54) **Elektrický spojovací prvek a tabule opatřená takovým prvkem**  
(32) 0757702  
(31) 20.09.2007  
(33) FR  
(86) PCT/EP2008/007878  
(87) WO 2009/040057  
(74) Společná advokátní kancelář Všetečka Zelený Švorčík Kalenský a partneři, JUDr. Michal Havlík, Hálkova 2, Praha 2, 12000

(97) **EP 2205245**  
(47) 24.06.2015  
(97) 09.04.2009  
(51) **A61K 31/5415** (2006.01)  
**A61P 25/28** (2006.01)  
(96) 01.10.2008  
(96) 08806465.4  
(73) WisTa Laboratories Ltd., Singapore 658066, SG  
(72) WISCHIK, Claude, Michel, Aberdeen, Aberdeenshire AB25 2ZD, GB  
WISCHIK, Damon, Jude, London, Greater London WC1E 6BT, GB  
STOREY, John, Mervyn, David, Old Aberdeen, Aberdeenshire AB24 3UE, GB  
HARRINGTON, Charles, Robert, Aberdeen, Aberdeenshire AB25 2ZD, GB  
(54) **Terapeutické použití diaminofenothiazinů**  
(32) 960544 P  
(31) 03.10.2007  
(33) US

(86) PCT/GB2008/003315  
(87) WO 2009/044127  
(74) KOREJZOVÁ & SPOL., v.o.s., JUDr. Petra Korejzová, Korunní 810/104 E, Praha 10, 10100

(97) **EP 2213548**  
(47) 18.03.2015  
(97) 04.08.2010  
(51) **B62D 12/00** (2006.01)  
(96) 21.01.2010  
(96) 10000609.7  
(73) BOMAG GmbH, 56154 Boppard, DE  
(72) Ponstein, Joachim, 56283 Gondershausen, DE  
(54) **Kloubově řízené vozidlo**  
(32) 102009007092  
(31) 02.02.2009  
(33) DE  
(74) Patentová kancelář Ing. M. Buršík, Ing. Milan Buršík, Plzeňská 220/1924, Praha 5, 15000

(97) **EP 2218059**  
(47) 15.07.2015  
(97) 14.05.2009  
(51) **G06K 19/02** (2006.01)  
**G06K 19/077** (2006.01)  
(96) 06.11.2008  
(96) 08848060.3  
(73) VALLOUREC OIL AND GAS FRANCE, 59620 Aulnoye-Aymeries, FR  
(72) BINMORE, Ian, Rex, Houston, TX 77002, US  
(54) **Kryt RFID transpondéru pro nepříznivá prostředí**  
(32) 985916 P  
(31) 06.11.2007  
(33) US  
(86) PCT/US2008/082699  
(87) WO 2009/061968  
(74) Společná advokátní kancelář Všetečka Zelený Švorčík Kalenský a partneři, JUDr. Michal Havlík, Hálkova 2, Praha 2, 12000

(97) **EP 2218300**  
(47) 24.06.2015  
(97) 06.08.2009  
(51) **H05B 3/00** (2006.01)  
**F27B 9/06** (2006.01)  
**H05B 3/40** (2006.01)  
**H05B 3/02** (2006.01)  
(96) 14.11.2008  
(96) 08871853.1  
(73) E.T.I.A.-Evaluation Technologique, Ingenierie et Applications, 60201 Compiègne, FR  
(72) LEPEZ, Olivier, F-60260 Lamorlaye, FR  
SAJET, Philippe, F-60610 Lacroix Saint-Ouen, FR  
(54) **Zařízení pro zpracování tuhých členěných látek ohřevem**  
(32) 0708205  
(31) 23.11.2007  
(33) FR  
(86) PCT/FR2008/001600  
(87) WO 2009/095564  
(74) PATENTSERVIS Praha a.s., Na Podkovce 281/10, Praha 4, 14700

(97) **EP 2220396**  
(47) 05.08.2015  
(97) 11.06.2009  
(51) **B65G 17/08** (2006.01)  
(96) 02.12.2008  
(96) 08856198.0  
(73) Cambridge International, Inc., Cambridge, MD 21613, US  
(72) MAINE, Robert E., Jr., Salisbury Maryland 21804, US  
MESSICK, George Howard, Jr., East New Market Maryland 21631, US  
HENNIGAR, Charles E., East New Market Maryland 21631, US  
JONES, Chetwyn, Washington, DC 20011, US  
(54) **Systém rychle spojitelného dopravního pásu a způsob pro něj**  
(32) 996733 P  
(31) 03.12.2007  
(33) US

(86) PCT/US2008/013266  
(87) WO 2009/073166  
(74) Společná advokátní kancelář Všetečka Zelený Švorčík Kalenský a partneři, JUDr. Michal Havlík, Hájkova 2, Praha 2, 12000

(97) **EP 2231708**  
(47) 08.04.2015  
(97) 18.06.2009  
(51) **C07K 16/28** (2006.01)  
**A61K 39/395** (2006.01)  
**A61P 37/06** (2006.01)  
**A61P 17/00** (2006.01)  
**C12N 5/12** (2006.01)

(96) 12.12.2008  
(96) 08859792.7  
(73) PINCell srl, 41100 Modena, IT  
(72) PINCELLI, Carlo, I-41049 Sassuolo, IT  
MARCONI, Alessandra, I-42100 Reggio Emilia, IT  
(54) **Léčivé přípravky k léčbě pemphigu obsahující protilátky proti fas ligandu**  
(32) 13147 P, 51801 P  
(31) 12.12.2007, 09.05.2008  
(33) US, US  
(86) PCT/EP2008/010597  
(87) WO 2009/074339  
(74) KOREJZOVÁ & SPOL., v.o.s., JUDr. Petra Korejzová, advokátka, Korunní 810/104 E, Praha 10, 10100

(97) **EP 2252465**  
(47) 06.05.2015  
(97) 17.09.2009  
(51) **B41J 2/05** (2006.01)  
**B41J 29/38** (2006.01)  
**B41J 2/175** (2006.01)  
(96) 12.03.2008  
(96) 08743795.0  
(73) Hewlett-Packard Development Company, L.P., Houston, TX 77070, US  
(72) MARTIN, Eric, Corvallis, Oregon 97330-4239, US  
CUMBIE, Michael W., Corvallis, Oregon 97330-4239, US  
MACKENZIE, Mark H., Vancouver, Washington 98683-8906, US  
SMEKTALA, Volker, Vancouver, Washington 98683-8906, US  
SHEPHERD, Matthew A., Vancouver, Washington 98683-8906, US  
(54) **Přeposílání nástřikového signálu v zařízení pro vypouštění kapaliny**  
(86) PCT/US2008/056646  
(87) WO 2009/114012  
(74) INPARTNERS GROUP, Ing. Ivan Lukšiček, Koliště 13a, Brno, 60200

(97) **EP 2252594**  
(47) 19.08.2015  
(97) 30.07.2009  
(51) **C07D 239/47** (2006.01)  
**C07D 401/12** (2006.01)  
**C07D 403/12** (2006.01)  
**C07D 405/12** (2006.01)  
**C07D 409/12** (2006.01)  
**C07D 413/12** (2006.01)  
**C07D 417/12** (2006.01)  
**A01N 43/54** (2006.01)  
**A01N 43/78** (2006.01)  
**A01P 3/00** (2006.01)  
(96) 22.01.2009  
(96) 09704708.8  
(73) Dow AgroSciences LLC, Indianapolis, IN 46268-1054, US  
(72) BENKO, Zoltan, Indianapolis IN 46240, US  
BOEBEL, Timothy, Indianapolis IN 46220, US  
BREAUX, Nneka, Indianapolis IN 46201, US  
BRYAN, Kristy, Carmel IN 46033, US  
DAVIS, George, Carmel IN 46032, US  
EPP, Jeffrey, Noblesville IN 46062, US  
LORSBACH, Beth, Indianapolis IN 46220, US  
MARTIN, Timothy, Noblesville IN 46062, US  
MEYER, Kevin, Zionsville IN 46077, US  
NADER, Bassam, Fishers IN 46038, US  
OWEN, W., Carmel IN 46033, US  
POBANZ, Mark, Zionsville IN 46077, US  
RUIZ, James, Westfield IN 46074, US

SMITH, Frisby D., Dixon CA 95620, US  
SULLENBERGER, Michael, Westfield IN 46074, US  
WEBSTER, Jeffery, New Palestine IN 46163, US  
YAO, Chenglin, Westfield IN 46074, US  
YOUNG, David, Carmel IN 46033, US

(54) **4-Amino-5-fluorpyrimidinové deriváty jako fungicidy**  
(32) 11799 P, 115297 P  
(31) 22.01.2008, 17.11.2008  
(33) US, US  
(86) PCT/US2009/031683  
(87) WO 2009/094442  
(74) PATENTSERVIS Praha a.s., Na Podkovce 281/10, Praha 4, 14700

(97) **EP 2261095**  
(47) 15.04.2015  
(97) 15.12.2010  
(51) **B60T 13/36** (2006.01)  
**B60T 8/18** (2006.01)  
**B60T 8/17** (2006.01)  
**B60T 15/42** (2006.01)

(96) 08.06.2010  
(96) 10165228.7  
(73) Dako-CZ, a.s., 53843 Tremosnice, CZ  
(72) Karfik, Frantisek, 19000 Praha 9, CZ  
Pechar, Stanislav, 53843 Tremosnice, CZ  
(54) **Brzdový systém vozidla s více vagóny, jako je železniční vlak, ventilové ústrojí s lomenou charakteristikou, a způsob brzdění**  
(32) 20090380, 20090628, 102010016438  
(31) 11.06.2009, 24.09.2009, 14.04.2010  
(33) CZ, CZ, DE  
(74) Pavel Reichel & kol., Pavel Reichel, patentový zástupce, Záhřebská 30, Praha 2, 12000

(97) **EP 2268025**  
(47) 13.05.2015  
(97) 29.12.2010  
(51) **H04N 7/173** (2011.01)  
(96) 22.06.2009  
(96) 09163403.0  
(73) Cinvolve bvba, 2000 Antwerpen, BE  
(72) Vandenbulcke, Nick, 9790, Moregem, BE  
Krzesinski, Maarten, 1000, Brussel, BE  
(54) **Způsob pro interaktivní systém digitálního kina**  
(74) ŽOVICOVÁ & ZOVIC IP, s.r.o., Záhradnícka 36, 821 08 Bratislava

(97) **EP 2286030**  
(47) 08.07.2015  
(97) 05.11.2009  
(51) **E01B 27/16** (2006.01)  
**E01B 27/17** (2006.01)  
(96) 03.04.2009  
(96) 09737790.7  
(73) Plasser & Theurer Export von Bahnbaumaschinen Gesellschaft m.b.H., 1010 Wien, AT  
(72) MATZINGER, Erwin, A-4020 Linz, AT  
THEURER, Josef, A-1010 Wien, AT  
(54) **Podbíjecí stroj**  
(32) 6572008  
(31) 28.04.2008  
(33) AT  
(86) PCT/EP2009/002447  
(87) WO 2009/132746  
(74) Traplová Hakr Kubát, advokátní a patentová kancelář, Ing. Eduard Hakr, Přístavní 24, Praha 7, 17000

(97) **EP 2319063**  
(47) 19.08.2015  
(97) 07.01.2010  
(51) **H01H 31/00** (2006.01)  
**H01H 31/28** (2006.01)  
**H01H 3/46** (2006.01)  
(96) 02.07.2009  
(96) 09772499.1  
(73) Eaton Industries (Netherlands) B.V., 7559 SC Hengelo, NL  
(72) NITERT, Gerhardus Leonardus, NL-7468 AT Enter, NL  
LAMMERS, Arend Jan Willem, NL-7558 TV Hengelo, NL

(54) **Odkojovač pro spínací zařízení**  
(32) 08159506  
(31) 02.07.2008  
(33) EP  
(86) PCT/EP2009/058324  
(87) WO 2010/000799  
(74) Společná advokátní kancelář Všetečka Zelený Švorčík Kalenský a partneři, JUDr. Michal Havlík, Hálkova 2, Praha 2, 12000

(97) **EP 2320924**  
(47) 11.03.2015  
(97) 21.01.2010  
(51) **A61K 38/10** (2006.01)  
**A61P 31/12** (2006.01)  
(96) 17.07.2009  
(96) 09798797.8  
(73) Trinity Therapeutics, Inc., Westlake Village, CA 91361, US  
(72) BODIE, Neil, M., Agoura Hills, CA 91301, US  
(54) **Polypeptid určený k léčbě nákazy dengue virem**  
(32) 81943 P  
(31) 18.07.2008  
(33) US  
(86) PCT/US2009/050966  
(87) WO 2010/009380  
(74) KOREJZOVÁ & SPOL., v.o.s., JUDr. Petra Korejzová, advokátka, Korunní 810/104 E, Praha 10, 10100

(97) **EP 2339222**  
(47) 01.07.2015  
(97) 29.06.2011  
(51) **F17C 13/02** (2006.01)  
(96) 16.12.2010  
(96) 10252123.4  
(73) Linde AG, 80331 München, DE  
(72) Trautz, Simone, 80335 München, DE  
Leibenberg, Adrienne, London, SW15 3TJ, GB  
(54) **Tlaková nádoba**  
(32) 0922355  
(31) 21.12.2009  
(33) GB  
(74) Traplová Hakr Kubát, advokátní a patentová kancelář, Ing. Eduard Hakr, Přístavní 24, Praha 7, 17000

(97) **EP 2348828**  
(47) 15.04.2015  
(97) 15.04.2010  
(51) **A01K 75/00** (2006.01)  
**A01K 61/00** (2006.01)  
**A01K 63/00** (2006.01)  
(96) 02.10.2009  
(96) 09818676.0  
(73) Mic Pty Ltd, Hobart, Tasmania 7000, AU  
(72) HEARD, Peter, Hobart, Tasmania 7000, AU  
(54) **Zařízení pro in situ čištění a inspekci podmořské sítě**  
(32) 2008905261  
(31) 10.10.2008  
(33) AU  
(86) PCT/AU2009/001309  
(87) WO 2010/040171  
(74) INPARTNERS GROUP, Ing. Ivan Lukšiček, Koliště 13a, Brno, 60200

(97) **EP 2356347**  
(47) 08.04.2015  
(97) 20.05.2010  
(51) **F16C 29/04** (2006.01)  
**F16C 33/38** (2006.01)  
**F16C 33/46** (2006.01)  
**A47B 88/04** (2006.01)  
(96) 27.10.2009  
(96) 09749050.2  
(73) Paul Hettich GmbH & Co. KG, 32278 Kirchlegern, DE  
(72) KLAUS, Stefan, 32257 Bünde, DE  
HOFFMANN, Andreas, 32257 Bünde, DE  
(54) **Klec pro valivá tělesa pro nábytkové vytahovací vedení**  
(32) 202008015070 U  
(31) 13.11.2008

(33) DE  
(86) PCT/EP2009/064119  
(87) WO 2010/054929  
(74) Společná advokátní kancelář Všetečka Zelený Švorčík Kalenský a partneři, JUDr. Otakar Švorčík, advokát, Hálkova 2, Praha 2, 12000

(97) **EP 2357227**  
(47) 15.07.2015  
(97) 17.08.2011  
(51) **C12N 9/42** (2006.01)  
(96) 11.02.2010  
(96) 10153355.2  
(73) Süd-Chemie IP GmbH & Co. KG, 80333 München, DE  
(72) Reisinger, Christoph, Dr., 81477 München, DE  
Brück, Thomas, Dr., 82067 Ebenhausen, DE  
Koltermann, André, Dr., 82057 Icking, DE  
Gerlach, Jochen, Dr., 80687 München, DE  
Unterstrasser, Isabel, 83253 Rimsting, DE  
Röcher, Lutz, 81541 München, DE  
Rarbach, Markus, Dr., 81369 München, DE  
Claren, Jörg, Dr., 81476 München, DE  
Kohl, Andreas, Dr., 81369 München, DE  
Pieck, Jan, Carsten, Dr., 80689 München, DE  
Schlosser, Dominik, 81369 München, DE  
(54) **Optimalizované celulózy enzymy**  
(74) Společná advokátní kancelář Všetečka Zelený Švorčík Kalenský a partneři, JUDr. Michal Havlík, Hálkova 2, Praha 2, 12000

(97) **EP 2366806**  
(47) 17.06.2015  
(97) 21.09.2011  
(51) **C21D 9/00** (2006.01)  
**C21D 9/34** (2006.01)  
**F27B 7/38** (2006.01)  
(96) 09.03.2010  
(96) 10155890.6  
(73) GENERAL FORNI S.R.L., 24060 Sovere (BG), IT  
(72) Pedrali, Andrea, 25051, CEDEGOLO BS, IT  
(54) **Stroj pro provádění tepelného zpracování mechanických částí tvarovaných jako rotační tělesa, zejména pro kalení železničních kol nebo podobně**  
(74) Rott, Růžička & Guttman Patentové, známkové a advokátní kanceláře, Ing. Ivana Menšíková, Vinohradská 37/938, Praha 2, 12000

(97) **EP 2370247**  
(47) 29.07.2015  
(97) 14.05.2010  
(51) **B29B 11/16** (2006.01)  
B29L 31/00 (2006.01)  
(96) 27.10.2009  
(96) 09744869.0  
(73) Albany Engineered Composites, Inc., Rochester, NH 03867, US  
(72) GOERING, Jonathan, York ME 03909, US  
OUELLETTE, Kenneth, Kennebunk ME 04043, US  
(54) **Předvýrobek ve tvaru P s nelineárními rameny a způsob jeho výroby**  
(32) 260743  
(31) 29.10.2008  
(33) US  
(86) PCT/US2009/062159  
(87) WO 2010/053750  
(74) Společná advokátní kancelář Všetečka Zelený Švorčík Kalenský a partneři, JUDr. Michal Havlík, Hálkova 2, Praha 2, 12000

(97) **EP 2371190**  
(47) 01.07.2015  
(97) 05.10.2011  
(51) **A01B 33/08** (2006.01)  
**A01B 49/02** (2006.01)  
(96) 30.03.2011  
(96) 11002603.6  
(73) Lemken GmbH & Co. KG, 46519 Alpen, DE  
(72) Gebbeken, Martin, 46519 Alpen, DE  
Werries, Dieter, 46519 Alpen, DE  
Paessens, Christian, 47661 Issum, DE  
Lukas, Thomas, 48683 Ahaus-Wülfen, DE  
Geraats, Marcel, 41334 Nettetel, DE

Berendsen, Mark, 7044 AJ Lengel, NL  
(54) **Krouživé brány s rámem a vedle sebe uspořádanými otočnými nástrojovými rotory s ozuby**  
(32) 102010013407  
(31) 30.03.2010  
(33) DE  
(74) PATENTSERVIS Praha a.s., Na Podkovce 281/10, Praha 4, 14700

(97) **EP 2373037**  
(47) 08.07.2015  
(97) 05.10.2011  
(51) **H04N 21/236** (2011.01)  
**H04N 19/61** (2014.01)  
(96) 25.11.2010  
(96) 10014988.9  
(73) Hitachi Maxell, Ltd., Ibaraki-shi, Osaka 567-8567, JP  
(72) Okada, Mitsuhiro, Tokyo 100-8220, JP  
Komi, Hironori, Tokyo 100-8220, JP  
Nakamura, Taku, Tokyo 100-8220, JP  
Myojin, Tomoyuki, Tokyo 100-8220, JP  
Mizosoe, Hiroki, Tokyo 100-8220, JP  
Yatabe, Yusuke, Tokyo 100-8220, JP

(54) **Video vysílací zařízení, video přijímací zařízení a video komunikační systém**  
(32) 2010080102  
(31) 31.03.2010  
(33) JP  
(74) Rott, Růžička & Guttman Patentové, známkové a advokátní kanceláře, JUDr. Ing. Miloslav Hainz, Vinohradská 37/938, Praha 2, 12000

(97) **EP 2384391**  
(47) 24.06.2015  
(97) 10.03.2011  
(51) **E2ID 20/02** (2006.01)  
**E2ID 21/00** (2006.01)  
(96) 01.09.2010  
(96) 10814418.9  
(73) FCI Holdings Delaware, Inc., Wilmington, DE 19801, US  
(72) OLDSEN, John G., Butler, Pennsylvania 16002, US  
WU, Yaokun, Sudbury, Ontario P3E 4G1, CA  
LAMOTHE, Marc W., Sudbury, Ontario P3B 3V3, CA  
(54) **Poddajný svorník a sestava**  
(32) 238849 P  
(31) 01.09.2009  
(33) US  
(86) PCT/US2010/047512  
(87) WO 2011/028790  
(74) Čermák a spol., JUDr. Karel Čermák, Elišky Peškové 735/15, Praha 5, 15000

(97) **EP 2389375**  
(47) 20.05.2015  
(97) 29.07.2010  
(51) **C07D 405/04** (2006.01)  
**C07D 317/72** (2006.01)  
**C07D 319/08** (2006.01)  
**C07D 235/08** (2006.01)  
**A61K 31/357** (2006.01)  
**A61K 31/495** (2006.01)  
**A61P 35/00** (2006.01)  
**A61P 37/02** (2006.01)  
(96) 07.01.2010  
(96) 10733747.9  
(73) Euro-Celtique S.A., 1653 Luxembourg, LU  
(72) CHEN, Yu, San Jose CA 95130, US  
CHEN, Yi, San Jose CA 95130, US  
(54) **Deriváty kyseliny hydroxamové**  
(32) 156496 P, 252156 P, 147002 P, 252652 P  
(31) 28.02.2009, 15.10.2009, 23.01.2009, 17.10.2009  
(33) US, US, US, US  
(86) PCT/US2010/020373  
(87) WO 2010/085377  
(74) PATENTSERVIS Praha a.s., Na Podkovce 281/10, Praha 4, 14700

(97) **EP 2396517**  
(47) 24.06.2015

(97) 19.08.2010  
(51) **F01D 9/06** (2006.01)  
**F01D 25/26** (2006.01)  
(96) 25.01.2010  
(96) 10702850.8  
(73) Siemens Aktiengesellschaft, 80333 München, DE  
(72) DALLINGER, Heinz, 45475 Mülheim an der Ruhr, DE  
KLOSS-GROTE, Benjamin, 45479 Mülheim an der Ruhr, DE  
ZANDER, Uwe, 45475 Mülheim an der Ruhr, DE  
(54) **Tříplášťová parní turbína**  
(32) 09001832  
(31) 10.02.2009  
(33) EP  
(86) PCT/EP2010/050799  
(87) WO 2010/091941  
(74) Čermák a spol., JUDr. Karel Čermák, Elišky Peškové 735/15, Praha 5, 15000

(97) **EP 2407298**  
(47) 19.08.2015  
(97) 18.01.2012  
(51) **B29C 65/06** (2006.01)  
**B23K 20/12** (2006.01)  
H02P 25/02 (2006.01)  
B06B 1/04 (2006.01)  
(96) 13.07.2011  
(96) 11173749.0  
(73) DUKANE CORPORATION, St. Charles, IL 60174, US  
(72) Klinstein, Leo, Glenview, IL Illinois 60026, US  
Palatnik, Eugene, Pewaukee, WI Wisconsin 53072, US  
(54) **Systém vibračního svařování s dvojicí elektromagnetů**  
(32) 835781  
(31) 14.07.2010  
(33) US  
(74) Společná advokátní kancelář Všetečka Zelený Švorčík Kalenský a partneři, JUDr. Michal Havlík, Hálkova 2, Praha 2, 12000

(97) **EP 2407475**  
(47) 12.08.2015  
(97) 18.01.2012  
(51) **C07J 1/00** (2006.01)  
**C07J 9/00** (2006.01)  
**C07J 13/00** (2006.01)  
**A61K 31/575** (2006.01)  
**A61P 3/04** (2006.01)  
**A61Q 19/06** (2006.01)  
**A61K 8/63** (2006.01)  
(96) 18.06.2008  
(96) 11181831.6  
(73) Kythera Biopharmaceuticals, Inc., Westlake Village, CA 91362, US  
(72) Moriarty, Robert M., Michiana Shores, IN Indiana 46360-1126, US  
David, Nathaniel E., Los Angeles, CA California 90046, US  
Mahmood, Nadir Ahmeduddin, Calabasas, CA California 91302, US  
Prasad, Achampeta Rathan, 500 007 Hyderabad, IN  
Swaringen, Roy A., Jr., Durham, NC North Carolina 27712, US  
Reid, John Gregory, Groton, MA 01450, US  
Sahoo, Akhila Kumar, 751006 Orissa, IN  
(54) **ZPŮSOB PŘÍPRAVY KYSELINY DEOXYCHOLOVÉ (DCA)**  
(32) 945035 P, 956875 P, 35339, 0807615, 153446  
(31) 19.06.2007, 20.08.2007, 21.02.2008, 25.04.2008, 16.05.2008  
(33) US, US, US, GB, US  
(74) INPARTNERS GROUP, Ing. Ivan Lukšiček, Koliště 13a, Brno, 60200

(97) **EP 2408730**  
(47) 01.07.2015  
(97) 23.09.2010  
(51) **C07C 29/62** (2006.01)  
**C07C 31/36** (2006.01)  
**C07C 31/34** (2006.01)  
(96) 17.03.2010  
(96) 10709211.6  
(73) Akzo Nobel N.V., 6824 BM Arnhem, NL  
(72) TEN KATE, Antoon Jacob Berend, 6814 MT Arnhem, NL  
WOUDENBERG, Richard Herman, 6662 JG Elst, NL  
RENKEMA, Eilertina Henderika, 6871 XB Renkum, NL  
VERTOMMEN, Luc Louis Théophile, 6931 VJ Westervoort, NL

- DIRIX, Carolina Anna Maria Christina, 6932 BR Westervoort, NL  
BAKS, Tim, 6824 LS Arnhem, NL
- (54) **Způsob pro katalytickou halogenaci diolu**  
(32) 09155759, 162912 P  
(31) 20.03.2009, 24.03.2009  
(33) EP, US  
(86) PCT/EP2010/053425  
(87) WO 2010/106085  
(74) ROTT, RŮŽIČKA & GUTTMANN Patentová, známková a advokátní kancelář, Ing. Jana Fuchsová, Vinohradská 37, Praha 2, 12000
- 
- (97) **EP 2408775**  
(47) 17.06.2015  
(97) 23.09.2010  
(51) **C07D 473/34** (2006.01)  
**A61K 31/52** (2006.01)  
**A61P 25/00** (2006.01)  
**A61P 25/16** (2006.01)  
**A61P 25/28** (2006.01)  
(96) 18.03.2010  
(96) 10709526.7  
(73) SIGMA-TAU Industrie Farmaceutiche Riunite S.p.A., 00144 Roma, IT  
(72) CABRI, Walter, I-20089 Rozzano (MI), IT  
MINETTI, Patrizia, I-00143 Rome, IT  
PIERSANTI, Giovanni, I-61029 Urbino (PU), IT  
TARZIA, Giorgio, I-61020 Petriano (PU), IT
- (54) **Oxidované deriváty triazolylpurinů vhodné jako ligandy receptoru adenosinu A2A a jejich použití jako léčiv**  
(32) 09155690  
(31) 20.03.2009  
(33) EP  
(86) PCT/EP2010/053554  
(87) WO 2010/106145  
(74) INPARTNERS GROUP, Ing. Ivan Lukšiček, Koliště 13a, Brno, 60200
- 
- (97) **EP 2411535**  
(47) 17.06.2015  
(97) 30.09.2010  
(51) **C12Q 1/68** (2006.01)  
(96) 24.03.2010  
(96) 10712629.4  
(73) Janssen Pharmaceutica, N.V., 2340 Beerse, BE  
(72) COHEN, Nadine, Warren, NJ 07059, US  
FAVIS, Reyna, Phillipsburg, NJ 08865, US  
LI, Qingqin, Flemington, NJ 08822, US  
RICCI, Deborah, Ringoes, NJ 08551, US  
SUN, Yu, Belle Mead, NJ 08502, US  
VAN DE VELDE, Helgi, 2470 Retie, BE
- (54) **Biomarkery k hodnocení odezvy periferní neuropatie na léčbu inhibitory proteasomů**  
(32) 162848 P  
(31) 24.03.2009  
(33) US  
(86) PCT/US2010/028459  
(87) WO 2010/111361  
(74) Společná advokátní kancelář Všeťečka Zelený Švorčík Kalenský a partneři, JUDr. Michal Havlík, Hálkova 2, Praha 2, 12000
- 
- (97) **EP 2435364**  
(47) 06.05.2015  
(97) 02.12.2010  
(51) **C01B 25/28** (2006.01)  
**B01D 11/04** (2006.01)  
**C01B 25/46** (2006.01)  
**C05B 11/08** (2006.01)  
**C05B 7/00** (2006.01)  
**C05C 3/00** (2006.01)  
(96) 18.09.2009  
(96) 09845317.8  
(73) Easymining Sweden AB, 751 05 Uppsala, SE  
(72) COHEN, Yariv, S-752 29 Uppsala, SE
- (54) **Výroba fosforečnanů amonných**  
(32) 0950376  
(31) 27.05.2009  
(33) SE
- (86) PCT/SE2009/051041  
(87) WO 2010/138045  
(74) INPARTNERS GROUP, Ing. Ivan Lukšiček, Koliště 13a, Brno, 60200
- 
- (97) **EP 2437739**  
(47) 29.07.2015  
(97) 09.12.2010  
(51) **A61K 31/121** (2006.01)  
**A61K 31/131** (2006.01)  
**A61K 31/381** (2006.01)  
**C07C 221/00** (2006.01)  
**C07C 225/06** (2006.01)  
**C07D 333/22** (2006.01)  
**A61P 13/12** (2006.01)  
(96) 04.06.2010  
(96) 10722643.3  
(73) Avexxin AS, 7052 Trondheim, NO  
(72) JOHANSEN, Berit, N-7491 Trondheim, NO  
HUWILER, Andrea, CH-3010 Bern, CH
- (54) **Léčení glomerulonefritidy**  
(32) 0909643  
(31) 04.06.2009  
(33) GB  
(86) PCT/EP2010/003384  
(87) WO 2010/139482  
(74) Společná advokátní kancelář Všeťečka Zelený Švorčík Kalenský a partneři, JUDr. Michal Havlík, Hálkova 2, Praha 2, 12000
- 
- (97) **EP 2443290**  
(47) 27.05.2015  
(97) 06.01.2011  
(51) **E03B 3/02** (2006.01)  
**G09F 11/02** (2006.01)  
**H02S 30/20** (2014.01)  
**H02S 20/23** (2014.01)  
(96) 18.06.2010  
(96) 10734344.4  
(73) Cablean Group B.V., 3364 DA Sliedrecht, NL  
(72) VAN DOMMELE, Pieter, Johannes, NL-3363 JK Sliedrecht, NL  
(54) **Zařízení a způsob využití povrchu pro variabilní funkce**  
(32) 2003041  
(31) 18.06.2009  
(33) NL  
(86) PCT/NL2010/000100  
(87) WO 2011/002282  
(74) KANIA\*SEDLÁK\*SMOLA Patentová a známková kancelář, Ing. Jiří Malušek, Mendlovo náměstí 1a, Brno, 60300
- 
- (97) **EP 2471765**  
(47) 24.06.2015  
(97) 04.07.2012  
(51) **B01J 10/00** (2006.01)  
**B01J 4/00** (2006.01)  
**B01J 19/00** (2006.01)  
**C07B 33/00** (2006.01)  
(96) 11.05.2011  
(96) 11165771.4  
(73) Linde Aktiengesellschaft, 80331 München, DE  
(72) Suchak, Naresh, Glen Rock, NJ 07452, US  
Cha, Zhixiong, Scotch Plains, NJ 07076, US  
Fitch, Frank, R., Bedminster, NJ 07921, US
- (54) **Oxidační postup a oxidační aparatura**  
(32) 984206  
(31) 04.01.2011  
(33) US  
(74) Traplová Hakr Kubát, advokátní a patentová kancelář, Ing. Eduard Hakr, Přístavní 24, Praha 7, 17000
- 
- (97) **EP 2473790**  
(47) 15.04.2015  
(97) 10.03.2011  
(51) **F24F 12/00** (2006.01)  
**E06B 7/02** (2006.01)  
**E06B 7/10** (2006.01)  
(96) 23.08.2010  
(96) 10745624.6

(73) Ulrich Stieler Kunststoffservice E.K., 38640 Goslar, DE  
(72) ULRICH, Stieler, 38640 Goslar, DE  
(54) **Zařízení pro větrání budov**  
(32) 102009040107  
(31) 04.09.2009  
(33) DE  
(86) PCT/EP2010/062239  
(87) WO 2011/026753  
(74) Čermák a spol., JUDr. Karel Čermák, Elišky Peškové 15/735, Praha 5, 15000

(97) **EP 2477760**  
(47) 22.07.2015  
(97) 17.03.2011  
(51) **B07C 5/34** (2006.01)  
(96) 25.08.2010  
(96) 10765816.3  
(73) Maricap OY, 01450 Vantaa, FI  
(72) SUNDHOLM, Göran, 04310 Tuusula, FI  
(54) **Způsob třídění odpadů**  
(32) 20095945  
(31) 14.09.2009  
(33) FI  
(86) PCT/FI2010/050670  
(87) WO 2011/029991  
(74) PATENTSERVIS Praha a.s., Na Podkovce 281/10, Praha 4, 14700

(97) **EP 2479111**  
(47) 06.05.2015  
(97) 25.07.2012  
(51) **B65B 5/06** (2006.01)  
**B65B 5/10** (2006.01)  
**B65B 25/06** (2006.01)  
**B65B 35/44** (2006.01)  
**B65G 47/71** (2006.01)  
**B65G 47/90** (2006.01)  
(96) 21.12.2011  
(96) 11194834.5  
(73) Grasselli, Giorgio, 42020 Albinea (Emilia), IT  
(72) Grasselli, Giorgio, 42020 Albinea (Emilia), IT  
(54) **Zařízení pro kladení nakrájených plátků potravin do kontejneru**  
(32) MI20102370  
(31) 22.12.2010  
(33) IT  
(74) PATENTSERVIS Praha a.s., Na Podkovce 281/10, Praha 4, 14700

(97) **EP 2480066**  
(47) 13.05.2015  
(97) 25.11.2010  
(51) **A01K 1/00** (2006.01)  
(96) 23.12.2009  
(96) 09796293.0  
(73) Cow-Welfare A/s, 6100 Haderslev, DK  
(72) WOLLESEN, Tommy, DK-6230 Rødekro, DK  
(54) **Vylepšený rozdělovač stání**  
(32) 200901060  
(31) 25.09.2009  
(33) DK  
(86) PCT/DK2009/000269  
(87) WO 2010/133226  
(74) INPARTNERS GROUP, Ing. Ivan Lukšiček, Koliště 13a, Brno, 60200

(97) **EP 2481939**  
(47) 01.07.2015  
(97) 01.08.2012  
(51) **F16B 37/04** (2006.01)  
**F16L 33/04** (2006.01)  
(96) 09.11.2011  
(96) 11008901.8  
(73) NORMA Germany GmbH, 63477 Maintal, DE  
(72) Krüger, Manfred, 63654 Büdingen, DE  
(54) **Upínací objímka**  
(32) 102011009536  
(31) 27.01.2011  
(33) DE

(74) Společná advokátní kancelář Všeťečka Zelený Švorčík Kalenský a partneři, JUDr. Michal Havlík, Hálkova 2, Praha 2, 12000

(97) **EP 2483324**  
(47) 17.06.2015  
(97) 07.04.2011  
(51) **C08G 18/38** (2006.01)  
**C08G 18/65** (2006.01)  
**C08K 5/26** (2006.01)  
**C08G 18/48** (2006.01)  
**C08G 18/18** (2006.01)  
**C08G 18/40** (2006.01)  
**C08G 18/64** (2006.01)  
**C08G 18/66** (2006.01)  
C08G 101/00 (2006.01)  
(96) 18.09.2010  
(96) 10763601.1  
(73) Bayer Intellectual Property GmbH, 40789 Monheim, DE  
(72) HAAS, Peter, 42781 Haan, DE  
JACOBS, Gundolf, 51503 Rösraath, DE  
MEYER-AHRENS, Sven, 51375 Leverkusen, DE  
(54) **Způsob snížení emisí z polyurethanových pěnových hmot**  
(32) 102009047846  
(31) 30.09.2009  
(33) DE  
(86) PCT/EP2010/005741  
(87) WO 2011/038846  
(74) Traplová Hakr Kubát, advokátní a patentová kancelář, Ing. Eduard Hakr, Přístavní 24, Praha 7, 17000

(97) **EP 2486029**  
(47) 10.06.2015  
(97) 07.04.2011  
(51) **C07D 309/10** (2006.01)  
(96) 24.09.2010  
(96) 10762899.2  
(73) Boehringer Ingelheim International GmbH, 55216 Ingelheim am Rhein, DE  
(72) WEBER, Dirk, 55216 Ingelheim Am Rhein, DE  
FIEDLER, Tobias, 55216 Ingelheim Am Rhein, DE  
FILSER, Christian, 55216 Ingelheim Am Rhein, DE  
HAMM, Rainer, 55216 Ingelheim Am Rhein, DE  
ORLICH, Simone, 55216 Ingelheim Am Rhein, DE  
POST, Matthias, 55216 Ingelheim Am Rhein, DE  
RENNER, Svenja, 55216 Ingelheim Am Rhein, DE  
WANG, Xiao-Jun, Ridgefield, Connecticut 06877, US  
WIRTH, Thomas, 55216 Ingelheim Am Rhein, DE  
(54) **Způsoby pro přípravu glukopyranosylem substituovaných benzylbenzenových derivátů**  
(32) 247144 P  
(31) 30.09.2009  
(33) US  
(86) PCT/EP2010/064120  
(87) WO 2011/039108  
(74) KOREJZOVÁ & SPOL., v.o.s., JUDr. Petra Korejzová, advokátka, Korunní 810/104 E, Praha 10, 10100

(97) **EP 2504831**  
(47) 10.06.2015  
(97) 04.08.2011  
(51) **G10K 11/165** (2006.01)  
(96) 27.01.2011  
(96) 11704034.5  
(73) Continental Automotive GmbH, 30165 Hannover, DE  
(72) FISCHER, Walter, 84453 Mühldorf am Inn, DE  
MUHRER, Volker, 90768 Fürth, DE  
PFEIFFER, Karl-Friedrich, 91058 Erlangen, DE  
ROTH, Manfred, 90613 Großhabersdorf, DE  
(54) **Tlumicí hmota pro ultrazvukový senzor, použití epoxidové pryskyřice**  
(32) 102010014319, 102010006216  
(31) 09.04.2010, 29.01.2010  
(33) DE, DE

(86) PCT/EP2011/051146  
(87) WO 2011/092245  
(74) Čermák a spol., JUDr. Karel Čermák, Elišky Peškové 735/15, Praha 5, 15000

(97) **EP 2513447**  
(47) 20.05.2015  
(97) 23.06.2011  
(51) **F01P 11/20** (2006.01)  
**F28D 11/00** (2006.01)  
**F28D 15/00** (2006.01)  
**F28D 20/02** (2006.01)  
(96) 16.12.2010  
(96) 10800704.8  
(73) Bombardier Transportation GmbH, 10785 Berlin, DE  
(72) GERADTS, Karlheinz, CH-5603 Staufen AG, CH  
(54) **Předeřhřátí motoru s vnitřním spalováním**  
(32) 102009059090  
(31) 18.12.2009  
(33) DE  
(86) PCT/EP2010/007807  
(87) WO 2011/072880  
(74) UNIPATENT, Mgr. Jiří Macek, Sázavská 16, Praha 2 - Vinohrady, 12000

(97) **EP 2514464**  
(47) 01.07.2015  
(97) 24.10.2012  
(51) **A61M 15/00** (2006.01)  
(96) 18.05.2011  
(96) 11010211.8  
(73) Ivax Pharmaceuticals Ireland, Waterford, IE  
Norton Waterford, Waterford, IE  
TEVA Pharmaceuticals Ireland, Waterford, IE  
(72) Uschold, Robert Charles, Leominster MA 01453, US  
Karg, Jeffrey A., Hopkinton MA 01748, US  
Clancy, Paul, Waterford City, IE  
Fenlon, Derek, Co. Wexford, IE  
Walsh, Declan, Co. Kilkenny, IE  
Kaar, Simon, Donoughmore Co. Cork, IE  
Hazenberg, Jan Geert, Kilkenny Co. Kilkenny, IE  
Buck, Dan, Annestown Co. Waterford, IE  
(54) **Páskový systém pro počítadlo dávek a způsob sestavení počítadla dávek**  
(32) 345763 P, 417659 P  
(31) 18.05.2010, 29.11.2010  
(33) US, US  
(74) Společná advokátní kancelář Všetečka Zelený Švorčík Kalenský a partneři, JUDr. Michal Havlík, Hálkova 2, Praha 2, 12000

(97) **EP 2514465**  
(47) 01.07.2015  
(97) 24.10.2012  
(51) **A61M 15/00** (2006.01)  
**G06M 1/24** (2006.01)  
(96) 18.05.2011  
(96) 11010212.6  
(73) Ivax Pharmaceuticals Ireland, Waterford, IE  
Norton Waterford, Waterford, IE  
TEVA Pharmaceuticals Ireland, Waterford, IE  
(72) Uschold, Robert Charles, Leominster MA 01453, US  
Karg, Jeffrey A., Hopkinton MA 01748, US  
Clancy, Paul, Waterford City, IE  
Fenlon, Derek, Co. Wexford, IE  
Walsh, Declan, Co. Kilkenny, IE  
Kaar, Simon, Donoughmore Co. Cork, IE  
Hazenberg, Jan Geert, Kilkenny Co. Kilkenny, IE  
Buck, Dan, Annestown Co. Waterford, IE  
(54) **Inhalátor s počítadlem dávek**  
(32) 345763 P, 417659 P  
(31) 18.05.2010, 29.11.2010  
(33) US, US  
(74) Společná advokátní kancelář Všetečka Zelený Švorčík Kalenský a partneři, JUDr. Michal Havlík, Hálkova 2, Praha 2, 12000

(97) **EP 2514466**  
(47) 01.07.2015

(97) 24.10.2012  
(51) **A61M 15/00** (2006.01)  
**G06M 1/24** (2006.01)  
(96) 18.05.2011  
(96) 11010213.4  
(73) Ivax Pharmaceuticals Ireland, Waterford, IE  
Norton Waterford, Waterford, IE  
TEVA Pharmaceuticals Ireland, Waterford, IE  
(72) Uschold, Robert Charles, Leominster MA 01453, US  
Karg, Jeffrey A., Hopkinton MA 01748, US  
Clancy, Paul, Waterford City, IE  
Fenlon, Derek, Co. Wexford, IE  
Walsh, Declan, Co. Kilkenny, IE  
Kaar, Simon, Donoughmore Co. Cork, IE  
Hazenberg, Jan Geert, Kilkenny Co. Kilkenny, IE  
Buck, Dan, Annestown Co. Waterford, IE  
(54) **Inhalátor s počítadlem dávek a způsob sestavování inhalátoru**  
(32) 345763 P, 417659 P  
(31) 18.05.2010, 29.11.2010  
(33) US, US  
(74) Společná advokátní kancelář Všetečka Zelený Švorčík Kalenský a partneři, JUDr. Michal Havlík, Hálkova 2, Praha 2, 12000

(97) **EP 2514468**  
(47) 01.07.2015  
(97) 24.10.2012  
(51) **A61M 15/00** (2006.01)  
**G06M 1/24** (2006.01)  
(96) 18.05.2011  
(96) 11010215.9  
(73) Ivax Pharmaceuticals Ireland, Waterford, IE  
Norton Waterford, Waterford, IE  
TEVA Pharmaceuticals Ireland, Waterford, IE  
(72) Uschold, Robert Charles, Leominster MA 01453, US  
Karg, Jeffrey A., Hopkinton MA 01748, US  
Clancy, Paul, Waterford City, IE  
Fenlon, Derek, Co. Wexford, IE  
Walsh, Declan, Co. Kilkenny, IE  
Kaar, Simon, Donoughmore Co. Cork, IE  
Hazenberg, Jan Geert, Kilkenny Co. Kilkenny, IE  
Buck, Dan, Annestown Co. Waterford, IE  
(54) **Inhalátor s počítadlem dávek**  
(32) 345763 P, 417659 P  
(31) 18.05.2010, 29.11.2010  
(33) US, US  
(74) Společná advokátní kancelář Všetečka Zelený Švorčík Kalenský a partneři, JUDr. Michal Havlík, Hálkova 2, Praha 2, 12000

(97) **EP 2525675**  
(47) 15.04.2015  
(97) 21.07.2011  
(51) **F26B 15/18** (2006.01)  
**F26B 3/347** (2006.01)  
**F26B 5/04** (2006.01)  
**F26B 17/04** (2006.01)  
**F26B 21/10** (2006.01)  
**A23L 3/01** (2006.01)  
**A23L 3/54** (2006.01)  
**A23N 12/08** (2006.01)  
**A23B 4/03** (2006.01)  
**A23B 7/02** (2006.01)  
(96) 25.10.2010  
(96) 10842790.7  
(73) Enwave Corporation, Vancouver, British Columbia V6E 3X2, CA  
(72) DURANCE, Timothy, D., Vancouver British Columbia V6N 2X8, CA  
YAGHMAEE, Parastoo, Vancouver British Columbia V6R 1G7, CA  
FU, Jun, Port Coquitlam British Columbia V3B 8B3, CA  
(54) **Mikrovlnné vakuové sušení organických materiálů**  
(32) 295835 P  
(31) 18.01.2010  
(33) US  
(86) PCT/CA2010/001686  
(87) WO 2011/085467  
(74) PATENTSERVIS Praha a.s., Na Podkovce 281/10, Praha 4, 14700



(97) <b>EP 2531407</b>		(51) <b>G01N 33/68</b>	(2006.01)
(47) 20.05.2015		<b>G01N 33/72</b>	(2006.01)
(97) 11.08.2011		(96) 24.03.2011	
(51) <b>B65C 3/18</b>	(2006.01)	(96) 11710137.8	
<b>B65C 3/16</b>	(2006.01)	(73) Preelumina Diagnostics AB, 223 81 Lund, SE	
(96) 28.01.2011		(72) AKERSTRÖM, Bo, 227 38 Lund, SE	
(96) 11711649.1		OLSSON, Magnus, 273 71 Lövestad, SE	
(73) Makro Labelling S.r.l., 46044 Goito (Mantova), IT		HANSSON, Stefan, 234 42 Lomma, SE	
(72) GHIZZU, Gilberto, I-46045 Mantova, IT		(54) <b>HBF A A1M jako časné markery preeklampsie</b>	
(54) <b>Zařízení a způsob pro aplikování samolepících štítků na stěny nádob</b>		(32) 201000245	
(32) VR20100019		(31) 24.03.2010	
(31) 02.02.2010		(33) DK	
(33) IT		(86) PCT/EP2011/001458	
(86) PCT/IB2011/050390		(87) WO 2011/116958	
(87) WO 2011/095921		(74) INPARTNERS GROUP, Ing. Ivan Lukšiček, Koliště 13a, Brno, 60200	
(74) Společná advokátní kancelář Vsetečka Zelený Švorčík Kalenský a partneři, JUDr. Michal Havlík, Hálkova 2, Praha 2, 12000			
<hr/>			
(97) <b>EP 2534252</b>		(97) <b>EP 2555804</b>	
(47) 17.06.2015		(47) 03.06.2015	
(97) 11.08.2011		(97) 13.10.2011	
(51) <b>C12P 7/56</b>	(2006.01)	(51) <b>A61L 15/22</b>	(2006.01)
<b>C07C 51/41</b>	(2006.01)	<b>A61L 15/42</b>	(2006.01)
<b>C07C 51/44</b>	(2006.01)	<b>A61L 15/58</b>	(2006.01)
<b>C07C 51/48</b>	(2006.01)	<b>A61L 24/00</b>	(2006.01)
<b>C07C 59/08</b>	(2006.01)	<b>A61L 24/04</b>	(2006.01)
(96) 08.02.2011		<b>A61L 26/00</b>	(2006.01)
(96) 11702067.7		(96) 07.04.2011	
(73) PURAC Biochem BV, 4206 AC Gorinchem, NL		(96) 11712579.9	
(72) BAETS, Peter Johannes Marie, NL-4211 CV Spijk, NL		(73) Baxter International Inc., Deerfield, IL 60015, US	
GROOT, Willem Jacob, NL-3315 DH Dordrecht, NL		Baxter Healthcare S.A., 8152 Glattpark (Opfikon), CH	
(54) <b>Způsob výroby kyseliny mléčné</b>		(72) HEDRICH, Hans Christian, A-1020 Vienna, AT	
(32) 10152963		HOEFINGHOFF, Joris, A-1110 Vienna, AT	
(31) 08.02.2010		(54) <b>Homeostatická houbička</b>	
(33) EP		(32) 424031 P, 321661 P	
(86) PCT/EP2011/051791		(31) 16.12.2010, 07.04.2010	
(87) WO 2011/095631		(33) US, US	
(74) Společná advokátní kancelář Vsetečka Zelený Švorčík Kalenský a partneři, JUDr. Michal Havlík, Hálkova 2, Praha 2, 12000		(86) PCT/EP2011/055418	
		(87) WO 2011/124640	
		(74) KANIA*SEDLÁK*SMOLA Patentová a známková kancelář, Mgr. Martina Dvořáková, Mendlovo náměstí 1a, Brno, 60300	
<hr/>			
(97) <b>EP 2537872</b>		(97) <b>EP 2559430</b>	
(47) 12.08.2015		(47) 24.06.2015	
(97) 26.12.2012		(97) 20.02.2013	
(51) <b>C08F 236/10</b>	(2006.01)	(51) <b>A61K 9/16</b>	(2006.01)
<b>C08F 212/08</b>	(2006.01)	(96) 22.03.2006	
<b>C08L 9/06</b>	(2006.01)	(96) 12190933.7	
<b>C08L 25/10</b>	(2006.01)	(73) STADA ARZNEIMITTEL AG, 61118 Bad Vilbel, DE	
(96) 22.06.2011		(72) Gruber, Peter, 79249 Merzhausen, DE	
(96) 11170968.9		Mohr, Wolfgang, 79106 Freiburg im Breisgau, DE	
(73) Trinseo Europe GmbH, 8810 Horgen, CH		(54) <b>Solubilizovaný ibuprofen</b>	
(72) Hamann, Evemarie, 06128 Halle, DE		(32) 05006188, 05028321	
Valenti, Silvia, 06122 Halle, DE		(31) 22.03.2005, 23.12.2005	
Holtz, Gabriele, 06184 Kabelsketal, OT Dieskau, CH		(33) EP, EP	
(54) <b>Vysoko-styrenový a vysoko-vinylový butadien-styrenový kaučuk s úzkým rozptylem molekulové hmotnosti a způsob jeho přípravy</b>		(74) FAJNOR IP s.r.o., Mgr. Karol Fajnor, Pobřežní 249/46, Praha 8, 18600	
(74) INPARTNERS GROUP, Ing. Ivan Lukšiček, Koliště 13a, Brno, 60200			
<hr/>			
(97) <b>EP 2548930</b>		(97) <b>EP 2562189</b>	
(47) 01.07.2015		(47) 24.06.2015	
(97) 23.01.2013		(97) 27.10.2011	
(51) <b>C09D 167/02</b>	(2006.01)	(51) <b>C08F 4/643</b>	(2006.01)
(96) 22.07.2011		<b>C08F 10/00</b>	(2006.01)
(96) 11006030.8		<b>C08F 4/651</b>	(2006.01)
(73) EMS-Patent AG, 7013 Domat/Ems, CH		(96) 22.04.2011	
(72) Van Liempt, Harrie, Dipl.-Ing., 7402 Bonaduz, CH		(96) 11771486.5	
Kinkelin, Eberhard, Dr. rer. nat., 7000 Chur, CH		(73) China Petroleum & Chemical Corporation, Beijing 100728, CN	
Pössnecker, Gerhard, Dr. rer. nat., 7062 Passugg-Araschgen, CH		Beijing Research Institute of Chemical Industry, China Petroleum & Chemical Corporation, Chaoyang District Beijing 100013, CN	
Hoppe, Ralf, Dr. rer. nat., 7000 Chur, CH		(72) GAO, Mingzhi, Beijing 100013, CN	
(54) <b>Tepelně tvrditelný potahovací systém, způsob jeho výroby jakož i jeho použití</b>		LI, Changxiu, Beijing 100013, CN	
(74) Společná advokátní kancelář Vsetečka Zelený Švorčík Kalenský a partneři, JUDr. Michal Havlík, Hálkova 2, Praha 2, 12000		LIU, Haitao, Beijing 100013, CN	
		ZHANG, Xiaofan, Beijing 100013, CN	
		CHEN, Jianhua, Beijing 100013, CN	
		MA, Jing, Beijing 100013, CN	
		CAI, Xiaoxia, Beijing 100013, CN	
		LI, Xianzhong, Beijing 100013, CN	
		MA, Jixing, Beijing 100013, CN	
(97) <b>EP 2550535</b>			
(47) 06.05.2015			
(97) 29.09.2011			

(54) <b>Katalyzátorová složka pro polymerizaci olefinů a katalyzátor ji obsahující</b>	<b>F21V 7/00</b>	(2006.01)
(32) 201010152784	<b>F21V 14/04</b>	(2006.01)
(31) 22.04.2010	<b>F21V 17/02</b>	(2006.01)
(33) CN	F21Y 101/02	(2006.01)
(86) PCT/CN2011/000709	F21Y 105/00	(2006.01)
(87) WO 2011/131033	F21V 7/06	(2006.01)
(74) PATENTSERVIS Praha a.s., Na Podkovce 281/10, Praha 4, 14700	F21V 7/22	(2006.01)
	F21Y 103/00	(2006.01)
(97) <b>EP 2563020</b>		
(47) 12.08.2015	(96) 10.10.2012	
(97) 27.10.2011	(96) 12187901.9	
(51) <b>H04N 19/61</b> (2014.01)	(73) OSRAM GmbH, 80807 München, DE	
<b>H04N 19/96</b> (2014.01)	(72) Alfier, Alberto, 31050 Veduggio, IT	
<b>H04N 19/11</b> (2014.01)	Capeleto, Simone, 35131 Padova, IT	
<b>H04N 19/109</b> (2014.01)	Pasqualini, Dina, 33100 Udine, IT	
<b>H04N 19/136</b> (2014.01)	(54) <b>Reflektor pro světelné zdroje a příslušné zařízení</b>	
<b>H04N 19/18</b> (2014.01)	(32) TO20110920	
<b>H04N 19/129</b> (2014.01)	(31) 14.10.2011	
(96) 22.04.2011	(33) IT	
(96) 11772290.0	(74) Čermák a spol., JUDr. Karel Čermák, Elišky Peškové 735/15, Praha 5, 15000	
(73) M&K HOLDINGS INC., Seocho-gu Seoul 137-878, KR		
(72) OH, Soo Mi, Seongnam-si, Gyeonggi-do 463-887, KR	(97) <b>EP 2593429</b>	
YANG, Moonock, Singapore 460405, SG	(47) 03.06.2015	
(54) <b>Zařízení a způsob pro kódování obrazu</b>	(97) 19.01.2012	
(32) 20100038158	(51) <b>C07D 211/46</b> (2006.01)	
(31) 23.04.2010	(96) 30.06.2011	
(33) KR	(96) 11734208.9	
(86) PCT/KR2011/002972	(73) Theravance Biopharma R&D IP, LLC, South San Francisco, CA 94080, US	
(87) WO 2011/133002	(72) COLSON, Pierre-Jean, San Francisco California 94107, US	
(74) Traplová Hakr Kubát, advokátní a patentová kancelář, Ing. Eduard Hakr, Přístavní 24, Praha 7, 17000	(54) <b>Způsob přípravy bifenylyl-2-ylkarbamové kyseliny</b>	
	(32) 363725 P	
	(31) 13.07.2010	
	(33) US	
	(86) PCT/US2011/042530	
	(87) WO 2012/009166	
	(74) Rott, Růžička & Guttman Patentové, známkové a advokátní kanceláře, JUDr. Ing. Michal Guttman, Vinohradská 37, Praha 2, 12000	
(97) <b>EP 2572021</b>		
(47) 08.04.2015	(97) <b>EP 2594478</b>	
(97) 12.04.2012	(47) 24.06.2015	
(51) <b>D03D 13/00</b> (2006.01)	(97) 22.05.2013	
<b>D03D 15/00</b> (2006.01)	(51) <b>F01D 5/14</b> (2006.01)	
(96) 21.09.2011	<b>B63H 1/28</b> (2006.01)	
(96) 11764414.6	<b>B63H 5/10</b> (2006.01)	
(73) Huyck Licensco Inc., Raleigh, North Carolina 27615, US	(96) 06.11.2012	
(72) BREUER, Hans-Peter, 73119 Zell u.A., DE	(96) 12191460.0	
REITERER, Harold, A-2632 Grafenbach, AT	(73) becker marine systems GmbH & Co. KG, 21079 Hamburg, DE	
(54) <b>Textilie pro výrobu netkaného rouna a způsob jejího použití</b>	(72) Lehmann, Dirk, 21423 Winsen / Luhe, DE	
(32) 201113235873, 387109 P	(54) <b>Uspořádání hnacího šroubu, obzvláště pro vodní vozidla</b>	
(31) 19.09.2011, 28.09.2010	(32) 102011055515	
(33) US, US	(31) 18.11.2011	
(86) PCT/US2011/052451	(33) DE	
(87) WO 2012/047511	(74) Traplová Hakr Kubát, advokátní a patentová kancelář, Ing. Eduard Hakr, Přístavní 24, Praha 7, 17000	
(74) KANIA*SEDLÁK*SMOLA Patentová a známková kancelář, Ing. František Kania, Mendlovo náměstí 1a, Brno, 60300		
	(97) <b>EP 2595546</b>	
	(47) 08.04.2015	
	(97) 26.01.2012	
	(51) <b>A61B 10/02</b> (2006.01)	
	(96) 22.07.2011	
	(96) 11749925.1	
	(73) Eren, Orhan, Canakkale, TR	
	(72) Eren, Orhan, Canakkale, TR	
	Ozturk, Ali Ozkan, Sariyer, Istanbul, TR	
	(54) <b>Biopsie incizí aspirační jehlou</b>	
	(32) 201006093	
	(31) 23.07.2010	
	(33) TR	
	(86) PCT/IB2011/053275	
	(87) WO 2012/011079	
	(74) PATENTSERVIS Praha a.s., Na Podkovce 281/10, Praha 4, 14700	
(97) <b>EP 2575935</b>		
(47) 22.07.2015	(97) <b>EP 2596729</b>	
(97) 15.12.2011	(47) 20.05.2015	
(51) <b>A61M 5/20</b> (2006.01)	(97) 29.05.2013	
<b>A61M 5/142</b> (2006.01)		
(96) 07.06.2011		
(96) 11726587.6		
(73) Amgen Inc., Thousand Oaks, CA 91320-1799, US		
(72) HOLT, Mark Dominis, Moorpark CA 93021, US		
CAIRNS, Alexander, Stuart, Santa Monica CA 90404, US		
ROMACKER, Mathias, Thousand Oaks CA 91362, US		
(54) <b>Zařízení na uvolňování léků</b>		
(32) 352201 P		
(31) 07.06.2010		
(33) US		
(86) PCT/US2011/039444		
(87) WO 2011/156373		
(74) A. Holas & partner Patentová a známková kancelář, Ing. Mgr. Hana Holasová, Křižová 4, Brno, 60300		
(97) <b>EP 2581651</b>		
(47) 17.06.2015		
(97) 17.04.2013		
(51) <b>F21V 7/18</b> (2006.01)		

- (51) **A47J 37/12** (2006.01)  
(96) 20.11.2012  
(96) 12193471.5  
(73) SEB S.A., 69130 Ecully, FR  
(72) Pinel, Marcel, 29900 Concarneau, FR  
Reiner, Guillaume, 38000 Grenoble, FR
- (54) **Přístroj pro tepelnou úpravu obsahující filtrační příslušenství, které může zaujímat dvě polohy**  
(32) 1160661  
(31) 22.11.2011  
(33) FR  
(74) Společná advokátní kancelář Všetečka Zelený Švorčík Kalenský a partneři, JUDr. Michal Havlík, advokát a patentový zástupce, Hálkova 2, Praha 2, 12000
- 
- (97) **EP 2601072**  
(47) 20.05.2015  
(97) 09.02.2012  
(51) **B60M 1/20** (2006.01)  
**B60M 1/24** (2006.01)  
**B60M 1/30** (2006.01)  
(96) 20.07.2011  
(96) 11743189.0  
(73) Furrer + Frey AG, 3000 Bern 6, CH  
(72) FURRER, Beat, CH-3012 Bern, CH  
GILGEN, Marc, CH-3006 Bern, CH
- (54) **Uspořádání napájecí kolejniče**  
(32) 102010033451  
(31) 05.08.2010  
(33) DE  
(86) PCT/EP2011/003633  
(87) WO 2012/016640  
(74) Traplová Hakr Kubát, advokátní a patentová kancelář, Ing. Eduard Hakr, Přístavní 24, Praha 7, 17000
- 
- (97) **EP 2602155**  
(47) 03.06.2015  
(97) 12.06.2013  
(51) **B60R 7/04** (2006.01)  
(96) 14.11.2012  
(96) 12007715.1  
(73) KAMEI automotive GmbH, 38448 Wolfsburg, DE  
(72) Schulze, Dirk, 29378 Wittingen, DE
- (54) **Odkládací schránka**  
(32) 102011120158  
(31) 06.12.2011  
(33) DE  
(74) Společná advokátní kancelář Všetečka Zelený Švorčík Kalenský a partneři, JUDr. Otakar Švorčík, advokát, Hálkova 2, Praha 2, 12000
- 
- (97) **EP 2607394**  
(47) 03.06.2015  
(97) 26.06.2013  
(51) **C08F 293/00** (2006.01)  
**C09J 133/00** (2006.01)  
(96) 26.11.2012  
(96) 12194258.5  
(73) tesa AG, 20253 Hamburg, DE  
(72) Prenzel, Dr. Alexander, 20259 Hamburg, DE
- (54) **Lepicí hmoty, které mají vysoké molové hmotnosti v kombinaci s úzkým rozdělením molových hmotností a způsob jejich přípravy**  
(32) 102011089367  
(31) 21.12.2011  
(33) DE  
(74) KOREJZOVÁ & SPOL., v.o.s., JUDr. Petra Korejzová, advokátka, Korunní 810/104 E, Praha 10, 10100
- 
- (97) **EP 2616248**  
(47) 20.05.2015  
(97) 22.03.2012  
(51) **G03C 11/08** (2006.01)  
**G03C 11/14** (2006.01)  
**B41M 7/00** (2006.01)  
**G02B 1/11** (2015.01)  
(96) 16.09.2011  
(96) 11767625.4
- (73) Bühler, Reinhard, 79108 Freiburg, DE  
(72) Bühler, Reinhard, 79108 Freiburg, DE  
(54) **Způsob výroby fotografického obrazu**  
(32) 10009884  
(31) 19.09.2010  
(33) EP  
(86) PCT/EP2011/004662  
(87) WO 2012/034709  
(74) KOREJZOVÁ & SPOL., v.o.s., JUDr. Petra Korejzová, advokátka, Korunní 810/104 E, Praha 10 - Vinohrady, 10100
- 
- (97) **EP 2617858**  
(47) 15.07.2015  
(97) 24.07.2013  
(51) **C22C 38/42** (2006.01)  
**C22C 38/44** (2006.01)  
**C22C 38/58** (2006.01)  
(96) 18.01.2012  
(96) 12151566.2  
(73) Sandvik Intellectual Property AB, 811 81 Sandviken, SE  
(72) Chai, Guocai, SE-811 36 Sandviken, SE  
Högberg, Jan, SE-80260 Gävle, SE  
Åkesson, Sofia, SE-81136 Sandviken, SE  
Forsberg, Urban, SE-81131 Sandviken, SE
- (54) **Austenitická slitina**  
(74) Společná advokátní kancelář Všetečka Zelený Švorčík Kalenský a partneři, JUDr. Petr Kalenský, Hálkova 2, Praha 2, 12000
- 
- (97) **EP 2621517**  
(47) 17.06.2015  
(97) 05.04.2012  
(51) **A61K 38/24** (2006.01)  
**A61P 15/08** (2006.01)  
(96) 28.09.2011  
(96) 11778689.7  
(73) Ferring B.V., 2132 JX Hoofddorp, NL  
(72) ARCE SAEZ, Joan Carlos, Dragør 2791, DK
- (54) **Prostředek pro použití při léčení neplodnosti**  
(32) 10251681  
(31) 29.09.2010  
(33) EP  
(86) PCT/IB2011/002541  
(87) WO 2012/042381  
(74) PATENTSERVIS Praha a.s., Na Podkovce 281/10, Praha 4, 14700
- 
- (97) **EP 2622060**  
(47) 20.05.2015  
(97) 05.04.2012  
(51) **C12C 3/12** (2006.01)  
(96) 29.09.2011  
(96) 11767226.1  
(73) Ifast NV, 1760 Roosdaal, BE  
(72) DE VOS, Dirk, B-3220 Holsbeek, BE  
MERTENS, Pascal, B-3001 Heverlee, BE
- (54) **Vylepšený způsob izomerizace chmelových alfa-kyselin na izo-alfa kyseliny**  
(32) 201016430  
(31) 30.09.2010  
(33) GB  
(86) PCT/EP2011/067055  
(87) WO 2012/041994  
(74) ŽOVICOVÁ & ZOVIC IP, s.r.o., Záhradnícka 36, 821 08 Bratislava
- 
- (97) **EP 2625209**  
(47) 03.06.2015  
(97) 12.04.2012  
(51) **C08F 236/10** (2006.01)  
**C08F 36/06** (2006.01)  
**B60C 1/00** (2006.01)  
**C08C 19/44** (2006.01)  
C08F 4/48 (2006.01)  
C08F 2/38 (2006.01)  
(96) 29.09.2011  
(96) 11781615.7  
(73) versalis S.p.A., 20097 San Donato Milanese (MI), IT  
(72) SODDU, Luca, 40024 Castel San Pietro Terme (BO), IT

(54) VENERI, Gabriele, 48122 Ravenna (RA), IT  
**Způsob přípravy dienových polymerů nebo statistických vinylaren-  
dienových kopolymerů**  
(32) MI20101826  
(31) 06.10.2010  
(33) IT  
(86) PCT/IB2011/054282  
(87) WO 2012/046167  
(74) Traplová Hakr Kubát, advokátní a patentová kancelář, Ing. Jan Kubát,  
patentový zástupce, Přístavní 24, Praha 7, 17000

(97) **EP 2635588**  
(47) 10.06.2015  
(97) 23.05.2013  
(51) **C07D 491/052** (2006.01)  
**A61K 31/4188** (2006.01)  
(96) 16.11.2012  
(96) 12798525.7  
(73) Gilead Pharmasset LLC, Foster City, CA 94404, US  
(72) BACON, Elizabeth, M., Burlingame, California 94010, US  
COTTELL, Jeromy, J., Redwood City, California 94065, US  
KATANA, Ashley, Anne, San Mateo, California 94404, US  
KATO, Darryl, San Francisco, California 94107, US  
KRYGOWSKI, Evan, S., Washington, District of Columbia 20008, US  
LINK, John, O., San Francisco, California 94110, US  
TAYLOR, James, San Mateo, California 94401, US  
TRAN, Chinh Viet, San Diego, California 92126, US  
TREJO MARTIN, Teresa, Alejandra, Union City, California 94587, US  
YANG, Zheng-Yu, Palo Alto, California 94306, US  
ZIPFEL, Sheila, San Mateo, California 94401, US  
(54) **Kondenzované imidazolylimidazolý jako antivirové sloučeniny**  
(32) 201161560654 P  
(31) 16.11.2011  
(33) US  
(86) PCT/US2012/065681  
(87) WO 2013/075029  
(74) PATENTSERVIS Praha a.s., Na Podkovce 281/10, Praha 4, 14700

(97) **EP 2640262**  
(47) 08.04.2015  
(97) 24.05.2012  
(51) **A61B 5/0408** (2006.01)  
(96) 16.11.2011  
(96) 11782449.0  
(73) Smart Solutions Technologies, S.L., 28290 Las Matas (Madrid), ES  
(72) MACIÁ BARBER, Agustin, E-28250 Torrelodones (Madrid), ES  
LLORCA JUAN, Daniel, I-63017 Porto San Giorgio, IT  
(54) **Snímač k pořizování fyziologických signálů**  
(32) 10191590, 201061427864 P  
(31) 17.11.2010, 29.12.2010  
(33) EP, US  
(86) PCT/EP2011/070296  
(87) WO 2012/066056  
(74) ŽOVICOVÁ & ZOVIC IP, s.r.o., Záhradnícka 36, 821 08 Bratislava

(97) **EP 2641941**  
(47) 10.06.2015  
(97) 25.09.2013  
(51) **C09C 1/02** (2006.01)  
**D21H 17/00** (2006.01)  
**D21H 17/67** (2006.01)  
**D21H 19/38** (2006.01)  
(96) 23.03.2012  
(96) 12161144.6  
(73) Omya International AG, 4665 Oftringen, CH  
(72) Rentsch, Samuel, 4663 Aarburg, CH  
Gerard, Daniel E., 4058 Basel, CH  
Buri, Matthias, 4852 Rothrist, CH  
Gane, Patrick A. C., 4852 Rothrist, CH  
Kukkamo, Vesa, 05720 Hyvinkää, FI  
(54) **Příprava pigmentů**  
(74) ROTT, RŮŽIČKA & GUTTMANN Patentová, známková a advokátní  
kancelář, Ing. Jana Fuchsová, Vinohradská 37, Praha 2, 12000

(97) **EP 2647562**  
(47) 17.06.2015

(97) 09.10.2013  
(51) **B62K 9/02** (2006.01)  
**B62M 6/60** (2010.01)  
**B62K 9/00** (2006.01)  
(96) 22.03.2013  
(96) 13001471.5  
(73) Franz Schneider GmbH & Co. KG, 96465 Neustadt, DE  
(72) Schneider, Frank, 96465 Neustadt, DE  
(54) **Pohon pro šlapací vozidlo zejména pro děti**  
(32) 102012007166  
(31) 07.04.2012  
(33) DE  
(74) Čermák a spol., JUDr. Karel Čermák, Elišky Peškové 735/15, Praha 5,  
15000

(97) **EP 2652763**  
(47) 26.08.2015  
(97) 21.06.2012  
(51) **H01H 31/00** (2006.01)  
**H01H 1/22** (2006.01)  
**H01H 3/28** (2006.01)  
**H01H 3/46** (2006.01)  
**H01H 9/16** (2006.01)  
(96) 15.12.2011  
(96) 11797247.1  
(73) Eaton Industries (Netherlands) B.V., 7559 SC Hengelo, NL  
(72) LAMMERS, Arend, NL-7558 TV Hengelo, NL  
(54) **Odpojovač pro napěťový transformátor**  
(32) 10195255  
(31) 15.12.2010  
(33) EP  
(86) PCT/EP2011/072896  
(87) WO 2012/080392  
(74) Společná advokátní kancelář Všetečka Zelený Švorčík Kalenský a  
partneři, JUDr. Michal Havlík, Hálkova 2, Praha 2, 12000

(97) **EP 2653183**  
(47) 04.03.2015  
(97) 23.10.2013  
(51) **A61M 15/08** (2006.01)  
(96) 03.10.2008  
(96) 13177297.2  
(73) Optinose AS, 0702 Oslo, NO  
(72) Djupesland, Per Gisle, N-0772 Oslo, NO  
Sheldarake, Colin David, South Marston Park, Wiltshire SN3 4TG, GB  
(54) **Zařízení pro podávání nosem**  
(32) 0719299, 0806808  
(31) 03.10.2007, 15.04.2008  
(33) GB, GB  
(74) Společná advokátní kancelář Všetečka Zelený Švorčík Kalenský a  
partneři, JUDr. Michal Havlík, Hálkova 2, Praha 2, 12000

(97) **EP 2664422**  
(47) 22.07.2015  
(97) 20.11.2013  
(51) **B25J 19/00** (2006.01)  
**B23K 11/31** (2006.01)  
(96) 15.05.2012  
(96) 12168065.6  
(73) COMAU S.p.A., 10095 Grugliasco (Torino), IT  
(72) Ferrero Fulvio, 10095 Grugliasco (Torino), IT  
Mauletti Enrico, 10095 Grugliasco (Torino), IT  
(54) **Průmyslový robot s více osami**  
(74) PATENTSERVIS Praha a.s., Na Podkovce 281/10, Praha 4, 14700

(97) **EP 2665865**  
(47) 08.07.2015  
(97) 26.07.2012  
(51) **E01B 27/14** (2006.01)  
(96) 21.12.2011  
(96) 11802864.6  
(73) Robel Bahnbaumaschinen GmbH, 83395 Freilassing, DE  
(72) WIDLROITHER, Otto, 83395 Freilassing, DE  
(54) **Způsob podbíjení**  
(32) 102011008893  
(31) 19.01.2011

- (33) DE  
(86) PCT/EP2011/006463  
(87) WO 2012/097850  
(74) Traplová Hakr Kubát, advokátní a patentová kancelář, Ing. Eduard Hakr, Přístavní 24, Praha 7, 17000
- 
- (97) **EP 2670229**  
(47) 03.06.2015  
(97) 09.08.2012  
(51) **A01G 27/00** (2006.01)  
(96) 11.01.2012  
(96) 12705318.9  
(73) Aquasolo Systems, 69003 Lyon, FR  
(72) BALESTRA, Philippe, F-92300 Levallois, FR  
CANIN, Bruno, F-01250 Saint-just, FR  
(54) **Zařízení pro zalévání určené k vybavení kultivační nádoby s nezávislým zásobníkem**  
(32) 1150911  
(31) 04.02.2011  
(33) FR  
(86) PCT/FR2012/050070  
(87) WO 2012/104512  
(74) Čermák a spol., JUDr. Karel Čermák, Elišky Peškové 735/15, Praha 5, 15000
- 
- (97) **EP 2673203**  
(47) 17.06.2015  
(97) 16.08.2012  
(51) **B65D 1/24** (2006.01)  
**B65D 21/02** (2006.01)  
**B65D 85/30** (2006.01)  
**B65D 25/00** (2006.01)  
**B65D 6/18** (2006.01)  
**B65D 6/26** (2006.01)  
(96) 10.02.2011  
(96) 11703217.7  
(73) IFCO Systems GmbH, 82049 Pullach, DE  
(72) ORGELDINGER, Wolfgang, 82049 Pullach, DE  
(54) **Bedna k přepravě a prezentaci**  
(86) PCT/EP2011/051949  
(87) WO 2012/107088  
(74) KANIA\*SEDLÁK\*SMOLA Patentová a známková kancelář, Ing. František Kania, Mendlovo náměstí 1a, Brno, 60300
- 
- (97) **EP 2678601**  
(47) 01.07.2015  
(97) 30.08.2012  
(51) **F17C 13/06** (2006.01)  
(96) 24.02.2012  
(96) 12707268.4  
(73) Messer GasPack GmbH, 47803 Krefeld, DE  
(72) KRIESE, Alexander, A-2500 Baden bei Wien, AT  
(54) **Identifikační označení originality pro tlakovou plynovou lahev**  
(32) 102011012318  
(31) 25.02.2011  
(33) DE  
(86) PCT/EP2012/053200  
(87) WO 2012/113928  
(74) Traplová Hakr Kubát, advokátní a patentová kancelář, Ing. Eduard Hakr, Přístavní 24, Praha 7, 17000
- 
- (97) **EP 2679216**  
(47) 27.05.2015  
(97) 01.01.2014  
(51) **A61K 9/24** (2006.01)  
C07D 213/38 (2006.01)  
(96) 24.06.2013  
(96) 13173438.6  
(73) Hennig Arzneimittel GmbH & Co. KG, 65439 Flörsheim am Main, DE  
(72) Dr. Francas, Gernot, 67551 Worms, DE  
Przyklenk, Karl-Heinz, 64521 Groß-Gerau, DE  
(54) **Léková forma pro modifikované uvolňování betahistinu**  
(32) 102012105528  
(31) 25.06.2012  
(33) DE
- 
- (74) Společná advokátní kancelář Všecka Zelený Švorčík Kalenský a partneři, JUDr. Michal Havlík, Hálkova 2, Praha 2, 12000
- 
- (97) **EP 2679583**  
(47) 17.06.2015  
(97) 01.01.2014  
(51) **C07D 239/54** (2006.01)  
**C07D 401/06** (2006.01)  
**C07D 417/06** (2006.01)  
**C07D 471/04** (2006.01)  
**C07D 487/04** (2006.01)  
**C07D 498/04** (2006.01)  
**C07D 513/04** (2006.01)  
**A01N 43/54** (2006.01)  
**A01N 43/56** (2006.01)  
**A01N 43/647** (2006.01)  
**A01N 43/78** (2006.01)  
(96) 03.08.2010  
(96) 13184419.3  
(73) E. I. du Pont de Nemours and Company, Wilmington, DE 19898, US  
(72) Holyoke, Jr., Caleb William, Newark, DE Delaware 19711, US  
Zhang, Wenming, Newark, DE Delaware 19702, US  
Tong, My-Hanh Thi, Bear, DE Delaware 19701, US  
Pahutski, Jr., Thomas Francis, Elkton, MD Maryland 21921, US  
(54) **Mezoiionové pesticidy**  
(32) 231464 P  
(31) 05.08.2009  
(33) US  
(74) PATENTSERVIS Praha a.s., Na Podkovce 281/10, Praha 4, 14700
- 
- (97) **EP 2683815**  
(47) 20.05.2015  
(97) 18.05.2012  
(51) **C12N 9/00** (2006.01)  
**C12N 9/02** (2006.01)  
**C12P 17/04** (2006.01)  
**C12N 1/15** (2006.01)  
**C12N 1/21** (2006.01)  
**C12N 5/10** (2006.01)  
(96) 07.03.2012  
(96) 12709978.6  
(73) Purac Biochem B.V., 4206 AC Gorinchem, NL  
(72) WIERCKX, Nick Johannes Petrus, NL-2613 ZG Delft, NL  
ELINK SCHUURMAN, Tom Daniël, NL- 2718 AN Zoetermeer, NL  
KUIJPER, Sipko Maarten, NL-2645 KE Delfgauw, NL  
RUIJSSENAARS, Harald Johan, NL-3972 PL Driebergen, NL  
(54) **Geneticky modifikovaná buňka a způsob použití uvedené buňky**  
(32) 2006359  
(31) 08.03.2011  
(33) NL  
(86) PCT/NL2012/050141  
(87) WO 2012/064195  
(74) Společná advokátní kancelář Všecka Zelený Švorčík Kalenský a partneři, JUDr. Michal Havlík, advokát a patentový zástupce, Hálkova 2, Praha 2, 12000
- 
- (97) **EP 2686172**  
(47) 24.06.2015  
(97) 20.09.2012  
(51) **B42D 15/00** (2006.01)  
**G02B 5/18** (2006.01)  
**B29D 11/00** (2006.01)  
**B32B 3/30** (2006.01)  
(96) 07.03.2012  
(96) 12709049.6  
(73) OVD Kinegram AG, 6301 Zug, CH  
(72) TOMPKIN, Wayne Robert, CH-5400 Baden, CH  
WALTER, Harald, CH-8810 Horgen, CH  
(54) **Vícevrstvé těleso**  
(32) 102011014114  
(31) 15.03.2011  
(33) DE

- (86) PCT/EP2012/053873  
(87) WO 2012/123303  
(74) Čermák a spol., JUDr. Karel Čermák, Elišky Peškové 735/15, Praha 5, 15000
- 
- (97) **EP 2686251**  
(47) 03.06.2015  
(97) 20.09.2012  
(51) **B65D 75/58** (2006.01)  
**B65B 61/18** (2006.01)  
(96) 16.03.2012  
(96) 12713461.7  
(73) Intercontinental Great Brands LLC, East Hanover, NJ 07936, US  
(72) LYZENGA, Deborah A., Long Valley, NJ 07853, US  
WEBER, Jeffrey T., Lake Zurich, IL 60047, US  
GLYDON, James Anthony, Cedar Knolls, NJ 07927, US  
ZIOLKOWSKI, Evan Michael, Chicago, IL 60612, US  
(54) **Uzavíratelný obal s pružnou fólií, laminát, metoda a zařízení pro výrobu**  
(32) 201161453872 P  
(31) 17.03.2011  
(33) US  
(86) PCT/US2012/029486  
(87) WO 2012/125945  
(74) FISCHER & PARTNER Intellectual Property s.r.o., Na Hrobcí 294/5, Praha 2, 12800
- 
- (97) **EP 2686602**  
(47) 17.06.2015  
(97) 20.09.2012  
(51) **F17C 13/08** (2006.01)  
(96) 06.03.2012  
(96) 12707306.2  
(73) Messer GasPack GmbH, 47803 Krefeld, DE  
(72) KRIESE, Alexander, A-2500 Baden bei Wien, AT  
WOLTER, Wolfgang, 47574 Goch-Asperden, DE  
(54) **Uspořádání k ukládání a odběru komprimovaného plynu**  
(32) 102011014065  
(31) 16.03.2011  
(33) DE  
(86) PCT/EP2012/053792  
(87) WO 2012/123283  
(74) Traplová Hakr Kubát, advokátní a patentová kancelář, Ing. Eduard Hakr, Přístavní 24, Praha 7, 17000
- 
- (97) **EP 2690101**  
(47) 24.06.2015  
(97) 29.01.2014  
(51) **C07D 471/04** (2006.01)  
**C07D 487/04** (2006.01)  
**A61K 31/437** (2006.01)  
**A61K 31/4985** (2006.01)  
**A61P 35/00** (2006.01)  
(96) 18.12.2008  
(96) 13155995.7  
(73) Genentech, Inc., South San Francisco, CA 94080, US  
(72) Price, Stephen, Harlow, Essex CM19 5TR, GB  
Heald, Robert, Harlow, Essex CM19 5TR, GB  
Lee, Wendy, San Ramon, CA California 94583, US  
Zak, Mark E., San Mateo, CA California 94401, US  
Hewitt, Joanne, Frances, Mary, Harlow, Essex CM19 5TR, GB  
(54) **5-Anilinoimidazopyridiny a způsoby použití**  
(32) 15129 P, 54014 P  
(31) 19.12.2007, 16.05.2008  
(33) US, US  
(74) KOREJZOVÁ & SPOL., v.o.s., JUDr. Petra Korejzová, Korunní 810/104 E, Praha 10, 10100
- 
- (97) **EP 2690338**  
(47) 22.07.2015  
(97) 29.01.2014  
(51) **F16L 23/10** (2006.01)  
**F16L 23/08** (2006.01)  
(96) 27.07.2012  
(96) 12005476.2  
(73) NORMA Germany GmbH, 63477 Maintal, DE
- (72) von Breitenbach, Gerrit, D-63791 Karlstein, DE  
Kamp, Achim, D-63505 Langenselbold, DE  
Wachter, Gerhard, D-63654 Büdingen, DE  
Heywood, Jonathan, Tadley, Hants. RG26 3YH, GB  
(54) **Trubní objímka, zejména profilová objímka**  
(74) Společná advokátní kancelář Všecka Zelený Švorčík Kalenský a partneři, JUDr. Michal Havlík, Hálkova 2, Praha 2, 12000
- 
- (97) **EP 2694516**  
(47) 17.06.2015  
(97) 11.10.2012  
(51) **C07D 487/22** (2006.01)  
**C30B 29/54** (2006.01)  
**C30B 29/60** (2006.01)  
**C06B 25/34** (2006.01)  
(96) 05.04.2012  
(96) 12720240.6  
(73) HERAKLES, 33185 Le Haillan, FR  
Eurengo, 91300 Massy, FR  
(72) MUSCATELLI, Florent, F-91710 Vert Le Petit, FR  
LESCOP, Philippe, F-91710 Vert Le Petit, FR  
(54) **Způsob získání šarže krystalů hexanitrohexaazaisowurtzitanu se zaoblenou morfologií; šarže a energetický materiál z této šarže**  
(32) 1153065  
(31) 08.04.2011  
(33) FR  
(86) PCT/FR2012/050733  
(87) WO 2012/136933  
(74) Společná advokátní kancelář Všecka Zelený Švorčík Kalenský a partneři, JUDr. Michal Havlík, Hálkova 2, Praha 2, 12000
- 
- (97) **EP 2698062**  
(47) 24.06.2015  
(97) 19.02.2014  
(51) **A01N 43/58** (2006.01)  
**A61K 31/50** (2006.01)  
**A61K 31/495** (2006.01)  
**C07D 237/32** (2006.01)  
**C07D 403/10** (2006.01)  
**C07D 403/12** (2006.01)  
**C07D 403/14** (2006.01)  
(96) 20.12.2007  
(96) 13191894.8  
(73) Abbvie Inc., North Chicago, IL 60064, US  
(72) Gandhi, Viraj B., Gurnee, IL Illinois 60031, US  
Giranda, Vincent L., Gurnee, IL Illinois 60031, US  
Gong, Jianchun, Deerfield, IL Illinois 60015, US  
Penning, Thomas D., Elmhurst, IL Illinois 60126, US  
Zhu, Gui-dong, Gurnee, IL Illinois 60031, US  
(54) **inhibitory poly(ADP-ribóza) polymerázy**  
(32) 882317 P  
(31) 28.12.2006  
(33) US  
(74) Společná advokátní kancelář Všecka Zelený Švorčík Kalenský a partneři, JUDr. Michal Havlík, Hálkova 2, Praha 2, 12000
- 
- (97) **EP 2704734**  
(47) 17.06.2015  
(97) 08.11.2012  
(51) **A61K 36/062** (2006.01)  
**A61K 36/899** (2006.01)  
**A61K 31/045** (2006.01)  
**A61K 31/05** (2006.01)  
**A61K 31/122** (2006.01)  
**A61K 31/202** (2006.01)  
**A61K 31/205** (2006.01)  
**A61K 31/4415** (2006.01)  
**A61K 31/714** (2006.01)  
(96) 24.04.2012  
(96) 12716038.0  
(73) Sigma-Tau Industrie Farmaceutiche Riunite S.P.A., 00144 Rome, IT  
(72) KOVERECH, Aleardo, I-00165 Rome, IT  
VIRMANI, Ashraf, I-00040 Ariccia, IT  
(54) **Kompozice užitečné v léčbě poruch metabolismu lipidů**  
(32) 11164526  
(31) 03.05.2011

(33) EP  
(86) PCT/EP2012/057428  
(87) WO 2012/150146  
(74) INPARTNERS GROUP, Ing. Ivan Lukšiček, Koliště 13a, Brno, 60200

(97) **EP 2709868**  
(47) 03.06.2015  
(97) 22.11.2012  
(51) **B60K 1/02** (2006.01)  
(96) 28.03.2012  
(96) 12720991.4  
(73) S.M.R.E. S.p.A., 06019 Umbertide (PG), IT  
(72) MAZZINI, Samuele, 06014 Montone (PG), IT  
(54) **Hnací systém pro samohybné vozidlo s množstvím elektrických hnacích jednotek**  
(32) RN20110036  
(31) 18.05.2011  
(33) IT  
(86) PCT/IT2012/000095  
(87) WO 2012/157008  
(74) KOREJZOVÁ & SPOL., v.o.s., JUDr. Petra Korejzová, advokátka, Korunní 810/104 E, Praha 10, 10100

(97) **EP 2709996**  
(47) 24.06.2015  
(97) 29.11.2012  
(51) **C07D 401/04** (2006.01)  
**C07D 471/04** (2006.01)  
**A61K 31/4709** (2006.01)  
**A61K 31/4375** (2006.01)  
**A61P 35/00** (2006.01)  
(96) 16.05.2012  
(96) 12722347.7  
(73) SANOFI, 75008 Paris, FR  
(72) BRAUN, Alain, F-75008 Paris, FR  
DUCLOS, Olivier, F-75008 Paris, FR  
LASSALLE, Gilbert, F-75008 Paris, FR  
LORGE, Franz, F-75008 Paris, FR  
MARTIN, Valérie, F-75008 Paris, FR  
RITZELER, Olaf, 65926 Frankfurt Am Main, DE  
STRUB, Aurélie, F-75008 Paris, FR  
(54) **Deriváty 2-amino-3-(imidazol-2-yl)-pyridin-4-onu a jejich použití jako inhibitorů receptoru VEGF kinázy**  
(32) 11305624  
(31) 20.05.2011  
(33) EP  
(86) PCT/EP2012/059145  
(87) WO 2012/159959  
(74) Traplová Hakr Kubát, advokátní a patentová kancelář, Ing. Jan Kubát, patentový zástupce, Přístavní 24, Praha 7, 17000

(97) **EP 2710212**  
(47) 29.07.2015  
(97) 22.11.2012  
(51) **E05F 3/10** (2006.01)  
**E05F 3/20** (2006.01)  
**E05D 11/10** (2006.01)  
**F16F 9/18** (2006.01)  
(96) 18.05.2012  
(96) 12729219.1  
(73) In & Tec S.r.l., 25128 Brescia, IT  
(72) BACCHETTI, Luciano, I-25075 Nave (BS), IT  
(54) **Pístové zařízení pro kontrolovaný otočný pohyb dveří, uzávěrů nebo podobných členů**  
(32) VI20110124  
(31) 19.05.2011  
(33) IT  
(86) PCT/IB2012/052504  
(87) WO 2012/156949  
(74) Společná advokátní kancelář Všetěčka Zelený Švorčík Kalenský a partneři, JUDr. Michal Havlík, Hájkova 2, Praha 2, 12000

(97) **EP 2711474**  
(47) 22.07.2015  
(97) 26.03.2014  
(51) **E03C 1/122** (2006.01)

(96) 24.09.2012  
(96) 12185727.0  
(73) Hauff-Technik GmbH & Co. KG, 89568 Hermaringen, DE  
(72) Günter Knoch, 89155 Erbach, DE  
(54) **Zabudování potrubí do stěnového nebo podlahového dílce**  
(74) Pavel Reichel & kol., Ing. Pavel Reichel, Zábřebská 30, Praha 2, 12000

(97) **EP 2713783**  
(47) 08.07.2015  
(97) 29.11.2012  
(51) **A24D 3/02** (2006.01)  
(96) 22.05.2012  
(96) 12780881.4  
(73) International Tobacco Machinery Poland Sp. z o.o., 26-600 Radom, PL  
(72) CIESLIKOWSKI, Bartosz, PL-26-600 Radom, PL  
DOMINIAK, Ryszard, PL-26-600 Radom, PL  
MAMERSKI, Marcin, PL-26-600 Radom, PL  
SIKORA, Leszek, PL-26-600 Radom, PL  
(54) **Jednotka pro dopravování filtračních segmentů**  
(32) 39499511  
(31) 23.05.2011  
(33) PL  
(86) PCT/PL2012/050012  
(87) WO 2012/161604  
(74) Společná advokátní kancelář Všetěčka Zelený Švorčík Kalenský a partneři, JUDr. Michal Havlík, advokát a patentový zástupce, Hájkova 2, Praha 2, 12000

(97) **EP 2724551**  
(47) 15.04.2015  
(97) 03.01.2013  
(51) **H04Q 9/00** (2006.01)  
**G01D 4/00** (2006.01)  
(96) 26.06.2012  
(96) 12744119.4  
(73) Suez Environnement, 92040 Paris La Defense Cedex, FR  
(72) CALVEZ, Philippe, 78280 Guyancourt, FR  
(54) **Způsob dálkového odečítání kapalinových měřičů, měřič a server pro uvedený způsob**  
(32) 1155664  
(31) 27.06.2011  
(33) FR  
(86) PCT/IB2012/053219  
(87) WO 2013/001450  
(74) Čermák a spol., JUDr. Karel Čermák, Elišky Peškové 15/735, Praha 5, 15000

(97) **EP 2726281**  
(47) 20.05.2015  
(97) 10.01.2013  
(51) **B32B 13/10** (2006.01)  
**B32B 21/02** (2006.01)  
**B27N 3/02** (2006.01)  
**B27N 3/04** (2006.01)  
**B27N 3/06** (2006.01)  
**B27N 3/14** (2006.01)  
(96) 24.05.2012  
(96) 12723491.2  
(73) Fritz Egger GmbH & Co. OG, 3105 Unterradlberg, AT  
(72) RIEPERTINGER, Manfred, 83093 Bad Endorf, DE  
SCHELLER, Michael, 59929 Brilon, DE  
(54) **Sendvičová deska, zejména pro nábytek, a způsob výroby**  
(32) 102011107830  
(31) 01.07.2011  
(33) DE  
(86) PCT/EP2012/059732  
(87) WO 2013/004433  
(74) Čermák a spol., JUDr. Karel Čermák, Elišky Peškové 15/735, Praha 5, 15000

(97) **EP 2729635**  
(47) 05.08.2015  
(97) 10.01.2013  
(51) **E04B 1/80** (2006.01)  
**E06B 3/663** (2006.01)  
**E06B 7/02** (2006.01)

- (96) 03.02.2012  
(96) 12714093.7  
(73) CBS Institut Celovite Gradbene Resitve, d.o.o., 8210 Trebnje, SI  
Reflex, Gornja, Radgona, d.o.o., 9250 Gornja Radgona, SI  
(72) KRALJ, Ales, 1000 Ljubljana, SI  
HAJDINJAK, Rudy, 9250 Gornja Radgona, SI  
(54) **Vícekomorový stavební panel plněný plynem**  
(32) 201100244 P  
(31) 04.07.2011  
(33) SI  
(86) PCT/SI2012/000005  
(87) WO 2013/006144  
(74) ŽOVICOVÁ & ZOVIC IP, s.r.o., Záhradnícka 36, 821 08 Bratislava
- 
- (97) **EP 2729686**  
(47) 24.06.2015  
(97) 07.03.2013  
(51) **F01D 3/04** (2006.01)  
**F01D 3/02** (2006.01)  
**F01D 25/26** (2006.01)  
**F02C 7/141** (2006.01)  
(96) 02.08.2012  
(96) 12746311.5  
(73) Siemens Aktiengesellschaft, 80333 München, DE  
(72) KÄSTNER, Christoph, 46117 Oberhausen, DE  
PÖTTER, Rudolf, 45355 Essen, DE  
(54) **Chlazení pro průtočný stroj**  
(32) 11179311  
(31) 30.08.2011  
(33) EP  
(86) PCT/EP2012/065103  
(87) WO 2013/029911  
(74) Čermák a spol., JUDr. Karel Čermák, Elišky Peškové 735/15, Praha 5, 15000
- 
- (97) **EP 2734492**  
(47) 01.07.2015  
(97) 24.01.2013  
(51) **C07C 17/23** (2006.01)  
**C07C 17/354** (2006.01)  
**C07C 19/08** (2006.01)  
(96) 18.07.2012  
(96) 12753180.4  
(73) Mexichem Fluor S.A. de C.V., San Luis Potosi, S.L.P., MX  
(72) SHARRATT, Andrew Paul, Runcorn Cheshire WA7 4QF, GB  
MCGUINNESS, Claire Elizabeth, Runcorn Cheshire WA7 4QF, GB  
HODGSON, Emma Jane, Runcorn Cheshire WA7 4QF, GB  
(54) **Způsob přípravy 1, 1, 1 - trifluoropropanu**  
(32) 201112370  
(31) 19.07.2011  
(33) GB  
(86) PCT/GB2012/051717  
(87) WO 2013/011311  
(74) INPARTNERS GROUP, Ing. Ivan Lukšiček, Koliště 13a, Brno, 60200
- 
- (97) **EP 2735354**  
(47) 03.06.2015  
(97) 28.05.2014  
(51) **B01D 53/04** (2006.01)  
(96) 19.11.2013  
(96) 13005432.3  
(73) Prima Klima Trading CZ s.r.o., 33828 Radnice u Rokycany, CZ  
(72) Reeh, Gerhard, CZ-33828 Radnice u Rokycany, CZ  
(54) **Vzduchový filtr s aktivním uhlím s kónickým vnitřním košem**  
(32) 202012011149 U  
(31) 21.11.2012  
(33) DE  
(74) KOREJZOVÁ & SPOL., v.o.s., JUDr. Petra Korejzová, advokátka, Korunní 810/104 E, Praha 10, 10100
- 
- (97) **EP 2765006**  
(47) 03.06.2015  
(97) 13.08.2014  
(51) **B41K 1/38** (2006.01)  
**B41K 1/40** (2006.01)  
**B41K 1/42** (2006.01)

- (96) 25.06.2013  
(96) 13173509.4  
(73) Sun Same Enterprises Co., Ltd., Tainan City, TW  
(72) Shih, Hsu-Shen, Tainan City, TW  
(54) **Sestava razítka**  
(32) 102200908  
(31) 16.01.2013  
(33) TW  
(74) KOREJZOVÁ & SPOL., v.o.s., JUDr. Petra Korejzová, advokátka, Korunní 810/104 E, Praha 10, 10100
- 
- (97) **EP 2766634**  
(47) 13.05.2015  
(97) 06.09.2013  
(51) **F16F 15/32** (2006.01)  
(96) 28.02.2013  
(96) 13706997.7  
(73) Wegmann Automotive GmbH & Co. KG, 97209 Veitshöchheim, DE  
(72) HEGER, Ingo, 97082 Würzburg, DE  
(54) **Vyvažovací závaží s lepící páskou o několika vrstvách**  
(32) 201213408183, 12182444  
(31) 29.02.2012, 30.08.2012  
(33) US, EP  
(86) PCT/EP2013/054078  
(87) WO 2013/127944  
(74) KOREJZOVÁ & SPOL., v.o.s., JUDr. Petra Korejzová, advokátka, Korunní 810/104 E, Praha 10 - Vinohrady, 10100
- 
- (97) **EP 2785890**  
(47) 15.07.2015  
(97) 06.06.2013  
(51) **C21D 9/04** (2006.01)  
**C22C 38/02** (2006.01)  
**C22C 38/04** (2006.01)  
**C22C 38/12** (2006.01)  
**C22C 38/24** (2006.01)  
**C22C 38/46** (2006.01)  
(96) 26.11.2012  
(96) 12791480.2  
(73) Tata Steel UK Ltd, London SW1P 4WY, GB  
(72) SMITH, Howard Martin, NL-1970 CA IJmuiden, NL  
JAISWAL, Shreekant, NL-1970 CA IJmuiden, NL  
SECORDEL, Pascal, 1970 CA IJmuiden, NL  
(54) **Kolejnicová ocel s vynikající kombinací vlastností z hlediska opotřebování, odolnosti vůči únávě vznikající při valivém kontaktu a svařitelnosti**  
(32) 11190973  
(31) 28.11.2011  
(33) EP  
(86) PCT/EP2012/073606  
(87) WO 2013/079438  
(74) ŽOVICOVÁ & ZOVIC IP, s.r.o., Záhradnícka 36, 821 08 Bratislava
- 
- (97) **EP 2803873**  
(47) 12.08.2015  
(97) 19.11.2014  
(51) **F16C 11/06** (2006.01)  
(96) 07.05.2014  
(96) 14167403.6  
(73) Springfix Befestigungstechnik GmbH, 73084 Salach, DE  
(72) Ecker, Rainer, 73033 Göppingen, DE  
Gonzalez, Carlos, 89558 Böhmenkirch, DE  
(54) **Kloubový čep s kloubovou hlavou z umělé hmoty**  
(32) 102013008342, 102013211957, 102013216728  
(31) 16.05.2013, 24.06.2013, 22.08.2013  
(33) DE, DE, DE  
(74) Konečná & Zacha, s.r.o., advokátní kancelář, Mgr. Tomáš Zacha, Lazarská 1718/3, Praha 1, 11000
- 
- (97) **EP 2810342**  
(47) 10.06.2015  
(97) 08.08.2013  
(51) **H01R 13/447** (2006.01)  
**H01R 4/36** (2006.01)  
**H01R 13/502** (2006.01)  
**H01R 13/514** (2006.01)



(96) <b>H01R 13/518</b>	(2006.01)	(72) Furmans, Kai Prof., 76337 Waldbronn, Albtal, DE
(96) <b>H01R 9/24</b>	(2006.01)	Schaffroth, Hartmut, 74196 Neuenstadt, DE
(96) 23.11.2012		Linsel, Peter, 76135 Karlsruhe, DE
(96) 12816232.8		Nobbe, Christoph, 76131 Karlsruhe, DE
(73) Harting Electric GmbH & Co. KG, 32339 Espelkamp, DE		Leichtle, Georg, 74194 Schwaigern, DE
(72) BECKSTEDT, Alexej, 49504 Lotte-Wersen, DE		Waldbüsser, Thomas, 74248 Ellhofen, DE
RÜTER, Andreas, 32369 Rahden, DE		(54) <b>Zařízení k nesení zátěže pro regálový zakladač</b>
MEIER, Heiko, 32425 Minden, DE		(74) ROTT, RŮŽIČKA & GUTTMANN Patentová, známková a advokátní kancelář, Ing. Jiří Andera, Vinohradská 37, Praha 2, 12000
(54) <b>Elektrický spojovací prvek</b>		
(32) 102012100815		
(31) 01.02.2012		(97) <b>EP 2829781</b>
(33) DE		(47) 15.07.2015
(86) PCT/DE2012/100357		(97) 28.01.2015
(87) WO 2013/113301		(51) <b>F16L 5/08</b>
(74) KOREJZOVÁ & SPOL., v.o.s., JUDr. Petra Korejzová, advokátka, Korunní 810/104 E, Praha 10, 10100	(2006.01)	<b>H02G 3/22</b>
	(2006.01)	(96) 22.07.2013
		(96) 13177472.1
(97) <b>EP 2829502</b>		(73) Hauff-Technik GmbH & Co. KG, 89568 Hermaringen, DE
(47) 01.07.2015		(72) Delikostas, Christos, 89537 Giengen, DE
(97) 28.01.2015		Kurz, Ralf, 89537 Giengen, DE
(51) <b>B66F 9/14</b>	(2006.01)	(54) <b>Přítlačné těleso pro tlakové těsnění a tlakové těsnění</b>
<b>B65G 1/04</b>	(2006.01)	(74) Pavel Reichel & kol., Pavel Reichel, patentový zástupce, Záhřebská 30, Praha 2, 12000
(96) 26.07.2013		
(96) 13003747.6		
(73) MLOG Logistics GmbH, 74196 Neuenstadt am Kocher, DE		

### Zveřejněné opravené překlady evropských patentových spisů

U následujících udělených evropských patentů s účinky pro Českou republiku byl majitelem předložen opravený překlad patentového spisu do českého jazyka (§35d odst. 2 zákona č. 527/1990 Sb., v platném znění).

Datem zveřejnění opraveného překladu evropského patentového spisu je datum publikace tohoto Věstníku.

(97) EP 2361090

### Evropské patenty zachované v pozměněném nebo omezeném znění

V této části jsou uvedeny evropské patenty s účinky pro Českou republiku, které byly Evropským úřadem podle článku 102 Úmluvy o udělování evropských patentů zachovány v omezeném znění podle čl. 105a - 105c EPC 2000, nebo v pozměněném znění (§ 35f zákona č. 527/1990 Sb., v platném znění).

(97)	Datum oznámení o zachování patentu	(97)	Datum oznámení o zachování patentu
EP 1474008	16.09.2015	EP 2164572	16.09.2015
EP 1921939	16.09.2015	EP 2188171	16.09.2015
EP 1991729	16.09.2015		

### Evropské patenty zrušené Evropským patentovým úřadem

Následující evropské patenty udělené Evropským patentovým úřadem s účinky pro Českou republiku byly zrušeny Evropským patentovým úřadem podle článku 102 Úmluvy o udělování evropských patentů (§ 35f odst 2 zákona č. 527/1990 Sb., v platném znění).

(97) EP 1797995                      (97) EP 2000320                      (97) EP 2368439

### MM4A                      Zánik evropských patentů nezaplacením poplatků za udržování platnosti patentu

Následující evropské patenty udělené Evropským patentovým úřadem s účinky pro Českou republiku zanikly pro nezaplacení poplatků za udržování platnosti patentu (§ 22 písm. b) zákona č. 527/1990 Sb., v platném znění).

(97) EP 1369539	(97) EP 1606269	(97) EP 1878008	(97) EP 2120884
(97) EP 1457322	(97) EP 1606981	(97) EP 1936189	(97) EP 2121551
(97) EP 1464224	(97) EP 1644012	(97) EP 1993798	(97) EP 2132029
(97) EP 1468933	(97) EP 1725815	(97) EP 1996557	(97) EP 2228616
(97) EP 1483247	(97) EP 1732855	(97) EP 1996846	(97) EP 2239397
(97) EP 1487309	(97) EP 1733144	(97) EP 1996850	(97) EP 2366427
(97) EP 1490359	(97) EP 1751196	(97) EP 1998953	(97) EP 2366489
(97) EP 1529182	(97) EP 1856436	(97) EP 1999026	
(97) EP 1537051	(97) EP 1874965	(97) EP 2004902	

**PD4A**

**Převod práv a ostatní změny majitelů evropských patentů**

(97) **EP 1439887**  
(73) MSA Europe GmbH, 8645 Jona, CH

(97) **EP 1439887**  
(73) MSA Europe GmbH, 8640 Rapperswil, CH

(97) **EP 1488790**  
(73) Teijin Limited, Chuo-ku, Osaka-shi, Osaka 541-0054, JP

(97) **EP 1511790**  
(73) Flamel Ireland Limited, Dublin 2, IE

(97) **EP 1540099**  
(73) THUR S.R.L., VERONA, IT

(97) **EP 1606023**  
(73) MSA Europe GmbH, 8645 Jona, CH

(97) **EP 1606023**  
(73) MSA Europe GmbH, 8640 Rapperswil, CH

(97) **EP 1660037**  
(73) Otsuka Pharmaceutical Co., Ltd., Tokyo 108-8242, JP

(97) **EP 1689425**  
(73) Flamel Ireland Limited, Dublin 2, IE

(97) **EP 1809817**  
(73) THUR S.r.l., 37122 Verona, IT

(97) **EP 1826482**  
(73) MH Power Systems Europe Service GmbH, 47229 Duisburg, DE

(97) **EP 1861173**  
(73) MSA Europe GmbH, 8640 Rapperswil, CH

(97) **EP 1861173**  
(73) MSA Europe GmbH, 8645 Jona, CH

(97) **EP 1893184**  
(73) Flamel Ireland Limited, Dublin 2, IE

(97) **EP 2245463**  
(73) Inven2 AS, Oslo, NO

(97) **EP 2261066**  
(73) Scambia Holdings Cyprus Limited, 3106 Limassol, CY

(97) **EP 2435030**  
(73) Flamel Ireland Limited, Dublin 2, IE

(97) **EP 2450704**  
(73) E.ON Technologies GmbH, 45896 Gelsenkirchen, DE

**FG1K**

**Zapsané užité vzory - přehled podle čísel zápisu**

V období uzávěrky tohoto čísla Věstníku zapsal Úřad průmyslového vlastnictví tyto užité vzory.

28643	<i>F 16 H 1/06</i>	(2006.01)	28651	<i>C 12 H 1/22</i>	(2006.01)	28659	<i>E 04 C 2/26</i>	(2006.01)
28644	<i>C 25 B 3/00</i>	(2006.01)	28652	<i>E 04 B 1/14</i>	(2006.01)	28660	<i>E 04 C 1/39</i>	(2006.01)
28645	<i>G 07 C 9/00</i>	(2006.01)	28653	<i>G 01 N 33/02</i>	(2006.01)	28661	<i>C 04 B 18/16</i>	(2006.01)
28646	<i>B 05 B 17/00</i>	(2006.01)	28654	<i>B 65 D 30/10</i>	(2006.01)	28662	<i>E 04 H 4/06</i>	(2006.01)
28647	<i>G 08 C 17/02</i>	(2006.01)	28655	<i>F 16 L 17/02</i>	(2006.01)	28663	<i>C 02 F 1/62</i>	(2006.01)
28648	<i>A 21 B 1/44</i>	(2006.01)	28656	<i>C 12 M 1/04</i>	(2006.01)	28664	<i>C 12 C 12/00</i>	(2006.01)
28649	<i>A 21 B 1/26</i>	(2006.01)	28657	<i>E 04 H 9/12</i>	(2006.01)			
28650	<i>G 09 F 1/04</i>	(2006.01)	28658	<i>A 01 K 29/00</i>	(2006.01)			

**FG1K**

**Zapsané užité vzory - řazené podle MPT**

(51) <i>A01K 29/00</i> (2006.01)	(51) <i>B65D 30/10</i> (2006.01)
<i>A01K 13/00</i> (2006.01)	<i>B65D 37/00</i> (2006.01)
<i>A01K 27/00</i> (2006.01)	(11) 28654
(11) 28658	(21) <b>2015-31149</b>
(21) <b>2015-31330</b>	(22) 02.06.2015
(22) 17.07.2015	(47) 21.09.2015
(47) 21.09.2015	(32) 02.06.2015
(32) 11.05.2015	(33) CZ
(31) PŮV 5010-2015	(73) Czastka Ulf, Děčín, CZ
(33) SK	(72) Czastka Ulf, Děčín, CZ
(73) Miklušičák Karol JUDr., Malacky, SK	(54) <b>Vodotěsný vak na kapaliny a plyny</b>
(72) Miklušičák Karol JUDr., Malacky, SK	(51) <i>C02F 1/62</i> (2006.01)
(54) <b>Plovací vesta pro zvířata</b>	<i>C02F 1/28</i> (2006.01)
(74) Ing. Dobroslav Musil, patentová kancelář, Ing. Dobroslav Musil, Zábrdovická 11, Brno, 61500	<i>B01J 20/06</i> (2006.01)
(51) <i>A21B 1/26</i> (2006.01)	(11) 28663
<i>F28F 1/40</i> (2006.01)	(21) <b>2015-31422</b>
(11) 28649	(22) 14.08.2015
(21) <b>2015-30965</b>	(47) 21.09.2015
(22) 14.04.2015	(73) INFORM - CONSULT - AQUA, s.r.o., Příbram II, CZ
(47) 21.09.2015	(72) Kohn Karel dipl. tech., Příbram II, CZ
(32) 14.09.2012	(54) <b>Filtrační sorbent pro separaci arsenu, antimonu, berylia, hliníku, selenu, niklu a uranu a dalších těžkých kovů z vody upravované pro vodárenské účely</b>
(31) SE1251030-1	(74) Ing. Miroslav Karas, Strakonická 352, Příbram V, 26101
(33) SE	(51) <i>C04B 18/16</i> (2006.01)
(73) Revent International AB, SE-19427 Upplands Väsby, SE	<i>C04B 18/12</i> (2006.01)
(72) Engström Olof, S-14140 Huddinge, SE	(11) 28661
(54) <b>Horkovzdušná trouba</b>	(21) <b>2015-31391</b>
(74) DANĚK & PARTNERS Advokátní a patentová kancelář, Ing. Dr. Vilém Daněk Ph.D., LL.M., patentový zástupce, Vinohradská 17, Praha 2, 12000	(22) 04.08.2015
(51) <i>A21B 1/44</i> (2006.01)	(47) 21.09.2015
<i>A21B 3/02</i> (2006.01)	(73) Výzkumný ústav stavebních hmot, a.s., Brno jih, Komárov, CZ
(11) 28648	(72) Junek Jiří Ing., Rousínov, CZ
(21) <b>2015-30955</b>	Leber Pavel Ing., Brno, CZ
(22) 10.04.2015	(54) <b>Směs pro výrobu sklovláknobetonového obkladového prvku</b>
(47) 21.09.2015	(74) Ing. Libor Markes, patentový zástupce, Grohova 54, Brno, 60200
(32) 12.09.2012	(51) <i>C12C 12/00</i> (2006.01)
(31) SE1251022- B	(11) 28664
(33) SE	(21) <b>2015-31431</b>
(73) REVENT INTERNATIONAL AB, 194 27 Upplands Väsby, SE	(22) 19.08.2015
(72) Engström Olof, S-14140 Huddinge, SE	(47) 21.09.2015
Krabbe Magnus, S-17961 Stenhamra, SE	(73) RosenPharma a.s., Praha 4 - Podolí, CZ
Junesand Per, SE-11324 Stockholm, SE	(72) Růžička Dag PharmDr., Brno, CZ
(54) <b>Horkovzdušná regálová trouba</b>	(54) <b>Nápoj na bázi sladu</b>
(74) DANĚK & PARTNERS Advokátní a patentová kancelář, Ing. Dr. Vilém Daněk Ph.D., LL.M., patentový zástupce, Vinohradská 17, Praha 2, 12000	(74) Václav Müller, patentový zástupce, Filipova 2016, Praha 4, 14800
(51) <i>B05B 17/00</i> (2006.01)	(51) <i>C12H 1/22</i> (2006.01)
(11) 28646	(11) 28651
(21) <b>2015-30731</b>	(21) <b>2015-31024</b>
(22) 13.02.2015	(22) 29.04.2015
(47) 21.09.2015	(47) 21.09.2015
(73) Výzkumné centrum SELTON, s.r.o., Sibirna, CZ	(73) Bouzek Michal Akad. sochař, Praha 1, CZ
(72) Veškraňa Ondřej Ing., Sibirna, CZ	(72) Bouzek Michal Akad. sochař, Praha 1, CZ
(54) <b>Stroj na standardizaci výměry pokusných parcel</b>	

(54) **Dřevěný podélný profilovaný článek řetězu**  
(74) JUDr. Tomáš Lejček MBA, Slezská 169/10, Praha 2, 12000

(51) **C12M 1/04** (2006.01)  
(11) 28656  
(21) **2015-31308**  
(22) 10.07.2015  
(47) 21.09.2015  
(73) Lukavský Jaromír RNDr., CSc., Třeboň, CZ  
(72) Lukavský Jaromír RNDr., CSc., Třeboň, CZ  
(54) **Jednoduché zařízení pro regulovanou kultivaci termofilních organizmů**

(51) **C25B 3/00** (2006.01)  
(11) 28644  
(21) **2014-30004**  
(22) 22.09.2014  
(47) 21.09.2015  
(73) Červenková Iva Ing., Kolín II, CZ  
(72) Kejklíček Vít Bc., Kolín, CZ  
(54) **Zařízení na syntézu hydrazinu, etylenglykolu, metanu, metanolu**

(51) **E04B 1/14** (2006.01)  
**E04B 1/80** (2006.01)  
**E04C 2/296** (2006.01)  
(11) 28652  
(21) **2015-31083**  
(22) 14.05.2015  
(47) 21.09.2015  
(73) Pavlík Zdeněk, Brno, CZ  
(72) Pavlík Zdeněk, Brno, CZ  
(54) **Zateplovací kompozitní panel s odvětrávací výplní**  
(74) Kania, Sedlák, Smola, Ing. Tomáš Benda, Mendlovo nám. 1a, Brno, 60300

(51) **E04C 1/39** (2006.01)  
**E04G 11/06** (2006.01)  
**E04G 9/02** (2006.01)  
**E04B 1/04** (2006.01)  
(11) 28660  
(21) **2015-31366**  
(22) 28.07.2015  
(47) 21.09.2015  
(73) Výzkumný ústav stavebních hmot, a.s., Brno, CZ  
Marshal Logistic s.r.o., Liptál, CZ  
(72) Chromková Ivana Ing., Veverská Bítýška, CZ  
Leber Pavel Ing., Brno, CZ  
Oborský Jiří, Liptál, CZ  
(54) **Směs pro zhotovení betonové tvarovky, zejména pro ztracené bednění**  
(74) Ing. Libor Markes, patentový zástupce, Grohova 54, Brno, 60200

(51) **E04C 2/26** (2006.01)  
**E04H 9/00** (2006.01)  
**E04B 1/92** (2006.01)  
(11) 28659  
(21) **2015-31333**  
(22) 20.07.2015  
(47) 21.09.2015  
(73) Výzkumný ústav stavebních hmot, a.s., Brno, CZ  
SVS FEM, s.r.o., Brno, CZ  
(72) Holešinský Radek Ing., Lomnice U Tišnova, CZ  
Drdlová Martina Ing., Bílovice nad Svitavou, CZ  
Popovič Miloslav Ing., Lipůvka, CZ  
Řídký Radek Ing., Viničné Šumice, CZ  
(54) **Materiál pro absorpci energie výbuchu**  
(74) Ing. Libor Markes, patentový zástupce, Grohova 54, Brno, 60200

(51) **E04H 4/06** (2006.01)  
**E04H 4/16** (2006.01)  
(11) 28662  
(21) **2015-31394**  
(22) 04.08.2015  
(47) 21.09.2015  
(73) Bumerang - zastřešení bazénů s.r.o., Velký Týnec, CZ  
(72) Zatloukal Radek Ing., Křelov - Břuchotín, CZ

(54) **Segment, zejména pro modulové systémy kolejnicových vedení pojezdů zastřešení bazénů**  
(74) Ing. Petr Soukup, Videňská 8, Olomouc, 77200

(51) **E04H 9/12** (2006.01)  
**E04H 1/00** (2006.01)  
**E04B 1/12** (2006.01)  
(11) 28657  
(21) **2015-31324**  
(22) 16.07.2015  
(47) 21.09.2015  
(73) Suchánek Drahomír Ing., Brno, CZ  
(72) Suchánek Drahomír Ing., Brno, CZ  
(54) **Prefabrikovaná podzemní stavba**  
(74) Ing. Libor Markes, patentový zástupce, Grohova 54, Brno, 60200

(51) **F16H 1/06** (2006.01)  
**F16H 9/24** (2006.01)  
**F16D 23/02** (2006.01)  
(11) 28643  
(21) **2013-28871**  
(22) 04.12.2013  
(47) 21.09.2015  
(73) Padalík Vladislav, Praha 9, CZ  
(72) Padalík Vladislav, Praha 9, CZ  
(54) **Převodovka s ozubenými nebo řetězovými převody**

(51) **F16L 17/02** (2006.01)  
(11) 28655  
(21) **2015-31205**  
(22) 15.06.2015  
(47) 21.09.2015  
(73) AZ - Pokorný Trade, s.r.o., Čermákovice, CZ  
(72) Holeček Tomáš Ing., Moravský Krumlov, CZ  
(54) **Spoj hadice nebo trubky s otočnou přípojovací koncovkou**  
(74) Halaxová & Halaxová TETRAPAT, RNDr. Zdeňka Halaxová, Jinonická 80, Praha 5, 15800

(51) **G01N 33/02** (2006.01)  
**C12Q 1/24** (2006.01)  
(11) 28653  
(21) **2015-31096**  
(22) 18.05.2015  
(47) 21.09.2015  
(73) ELISA development, s.r.o., Litoměřice, CZ  
Výzkumný ústav potravinářský Praha, v. v. i., Praha 10, Hostivař, CZ  
(72) Smetanová Hana Ing., Vyškov, CZ  
Plicka Jan Ing., CSc., Litoměřice, CZ  
Rysová Jana Ing., Praha 9, CZ  
Gabrovská Dana Ing., Ph.D., Praha 9, CZ  
(54) **Imunoanalytická souprava na detekci alergenů v potravinách**  
(74) PATENTOVÁ KANCELÁŘ, Mgr. Hana Jirkalová, Michelská 18/12a, Praha 4, 14000

(51) **G07C 9/00** (2006.01)  
(11) 28645  
(21) **2014-30491**  
(22) 19.12.2014  
(47) 21.09.2015  
(73) VEGE + spol. s r.o., Praha 6 - Liboc, CZ  
(72) Šareš Jaroslav, Cehnice, CZ  
Šarešová Hana, Cehnice, CZ  
(54) **Docházkový subsystém, především pro evidenci odpracované doby, s optimalizovanou kontrolou totožnosti a systém společné správy více těchto subsystémů**  
(74) Bohemia Patent, Ing. Jana Vanděliková, Vodičkova 791/41, Praha 1, 11000

(51) **G08C 17/02** (2006.01)  
**G08B 3/10** (2006.01)  
**G06Q 99/00** (2006.01)  
(11) 28647  
(21) **2015-30771**  
(22) 23.02.2015  
(47) 21.09.2015  
(73) Haluška Peter, Teplička nad Váhom, SK

(72) Haluška Peter, Teplička nad Váhom, SK  
(54) **Bezpečnostní a záznamové zařízení**  
(74) KANIA\*SEDLÁK\*SMOLA Patentová a známková kancelář, Ing.  
František Kania, Mendlovo náměstí 1a, Brno, 60300

(51) **G09F 1/04** (2006.01)  
**G09F 5/04** (2006.01)  
**A61K 6/00** (2006.01)  
(11) 28650  
(21) **2015-31006**  
(22) 25.04.2015

(47) 21.09.2015  
(73) Merta Martin, Sedliště, CZ  
Kavečka Kamil Mgr., Frýdek- Místek, CZ  
Šlahor Peter, Staříč, CZ  
(72) Merta Martin, Sedliště, CZ  
Kavečka Kamil Mgr., Frýdek-Místek, CZ  
Šlahor Peter, Staříč, CZ  
(54) **Víceúčelová hygienicko-informační pomůcka**  
(74) Silesia Patent, s.r.o., Soukromá 261, Václavovice, 73924

### Seznam majitelů zapsaných užitéch vzorů

(73)	(11)	(51)	(73)	(11)	(51)
AZ - Pokorný Trade, s.r.o., Čermákovice, CZ	28655	<b>F 16 L 17/02</b> (2006.01)	Výzkumný ústav stavebních hmot, a.s., Brno, CZ	28659	<b>E 04 C 2/26</b> (2006.01)
Bumerang - zastřešení bazénů s.r.o., Velký Týnec, CZ	28662	<b>E 04 H 4/06</b> (2006.01)	Výzkumný ústav stavebních hmot, a.s., Brno, CZ	28660	<b>E 04 C 1/39</b> (2006.01)
ELISA development, s.r.o., Litoměřice, CZ	28653	<b>G 01 N 33/02</b> (2006.01)	Výzkumný ústav stavebních hmot, a.s., Brno jih, Komárov, CZ	28661	<b>C 04 B 18/16</b> (2006.01)
INFORM - CONSULT - AQUA, s.r.o., Příbram II, CZ	28663	<b>C 02 F 1/62</b> (2006.01)	Bouzek Michal Akad. sochař, Praha 1, CZ	28651	<b>C 12 H 1/22</b> (2006.01)
Marshal Logistic s.r.o., Liptál, CZ	28660	<b>E 04 C 1/39</b> (2006.01)	Czastka Ulf, Děčín, CZ	28654	<b>B 65 D 30/10</b> (2006.01)
Revent International AB, SE- 19427 Upplands Väsby, SE	28649	<b>A 21 B 1/26</b> (2006.01)	Červenková Iva Ing., Kolín II, CZ	28644	<b>C 25 B 3/00</b> (2006.01)
REVENT INTERNATIONAL AB, 194 27 Upplands Väsby, SE	28648	<b>A 21 B 1/44</b> (2006.01)	Haluška Peter, Teplička nad Váhom, SK	28647	<b>G 08 C 17/02</b> (2006.01)
RosenPharma a.s., Praha 4 - Podolí, CZ	28664	<b>C 12 C 12/00</b> (2006.01)	Kavečka Kamil Mgr., Frýdek- Místek, CZ	28650	<b>G 09 F 1/04</b> (2006.01)
SVS FEM, s.r.o., Brno, CZ	28659	<b>E 04 C 2/26</b> (2006.01)	Lukavský Jaromír RNDr., CSc., Třeboň, CZ	28656	<b>C 12 M 1/04</b> (2006.01)
VEGE + spol. s r.o., Praha 6 - Liboc, CZ	28645	<b>G 07 C 9/00</b> (2006.01)	Merta Martin, Sedliště, CZ	28650	<b>G 09 F 1/04</b> (2006.01)
Výzkumné centrum SELTON, s.r.o., Sibřina, CZ	28646	<b>B 05 B 17/00</b> (2006.01)	Miklušičák Karol JUDr., Malacky, SK	28658	<b>A 01 K 29/00</b> (2006.01)
Výzkumný ústav potravinářský Praha, v. v. i., Praha 10, Hostivař, CZ	28653	<b>G 01 N 33/02</b> (2006.01)	Padalík Vladislav, Praha 9, CZ	28643	<b>F 16 H 1/06</b> (2006.01)
			Pavlík Zdeněk, Brno, CZ	28652	<b>E 04 B 1/14</b> (2006.01)
			Suchánek Drahomír Ing., Brno, CZ	28657	<b>E 04 H 9/12</b> (2006.01)
			Šlahor Peter, Staříč, CZ	28650	<b>G 09 F 1/04</b> (2006.01)

**FG4Q**

**Zapsané průmyslové vzory - přehled podle čísel zápisu**

V období uzávěrky tohoto čísla Věstníku zapsal Úřad průmyslového vlastnictví tyto průmyslové vzory:

36538 09-04

36539 09-04

36540 11-02

**FG4Q**

**Zapsané průmyslové vzory - přehled podle tříd**

- (51) **09-04**  
(11) 36538  
(21) 2013-39785  
(22) 20.12.2013  
(15) 17.09.2015  
(54) **Přeppravka na kelímky**  
(28) 1  
(73) Jahn Petr, Praha 4, CZ  
Strouhal Jiří, Slapy nad Vltavou, CZ  
(72) Jahn Petr, Praha 4, CZ  
Strouhal Jiří, Slapy nad Vltavou, CZ  
(74) Mgr. Martin Elger, Vodičkova 699/30, Praha 1 Nové Město, 11000



1.1

- (51) **09-04**  
(11) 36539  
(21) 2013-39786  
(22) 20.12.2013  
(15) 17.09.2015  
(54) **Přeppravka na kelímky**  
(28) 1  
(73) Jahn Petr, Praha 4, CZ  
Strouhal Jiří, Slapy nad Vltavou, CZ  
(72) Jahn Petr, Praha 4, CZ  
Strouhal Jiří, Slapy nad Vltavou, CZ  
(74) Mgr. Martin Elger, Vodičkova 699/30, Praha 1 Nové Město, 11000

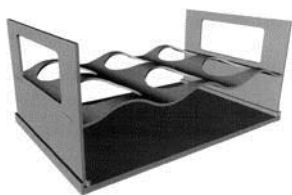

1.1

- (51) **11-02**  
(11) 36540  
(21) 2014-40069  
(22) 15.01.2015  
(15) 21.09.2015  
(54) **Vrchní část podložky pod loveckou trofej**  
(28) 4  
(73) FORHUNTERS s.r.o., Malé Přítočno, CZ  
(72) Tošovský Tomáš, Praha 4, CZ



1.1

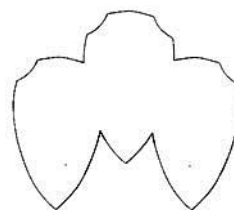

2.1

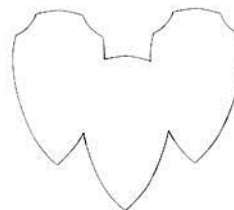

3.1

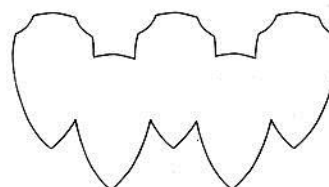

4.1

**Seznam vlastníků zapsaných průmyslových vzorů**

(73)	(11)	(51)	(73)	(11)	(51)
FORHUNTERS s.r.o., Malé Přítočno, CZ	36540	11-02	Jahn Petr, Praha 4, CZ	36539	09-04
Jahn Petr, Praha 4, CZ	36538	09-04	Strouhal Jiří, Slapy nad Vltavou, CZ	36538	09-04
Strouhal Jiří, Slapy nad Vltavou, CZ	36539	09-04			



## Úřední rozhodnutí a oznámení

### MK4A, MK4F

### Zánik patentů a autorských osvědčení uplynutím doby platnosti

(11)	(21)	Int.Cl/(51)	(11)	(21)	Int.Cl/(51)
283604	1995-2429	8/C06D 3/00	286059	1996-1371	8/B60H 1/00

### MM4A, MM4F

### Zániky patentů a autorských osvědčení pro nezaplacení udržovacích poplatků

(11)	(21)	Int.Cl/(51)	(11)	(21)	Int.Cl/(51)
285733	1997-3077	8/C21B 7/24	299028	2000-3023	8/C21D 8/12
289905	1996-3465	8/B65D 81/24	299407	2005-169	8/G01N 33/573
292525	2001-2828	8/B23Q 3/157	299833	1999-3257	8/A61K 31/5575
293000	2002-924	8/B23B 5/28	299990	2002-884	8/B02C 13/286
293757	2003-712	8/G01N 23/18	300080	1999-3212	8/D21H 17/17
293905	1999-3211	8/A61K 38/00	300139	2006-141	8/H01H 71/00
295147	1998-3072	8/D04H 3/16	301626	2002-3084	8/C07D 305/14
296566	2004-367	8/F24D 15/04	301974	2003-2734	8/G01K 17/10
297806	2001-923	8/A01B 15/04	302253	2006-145	8/B60C 11/00
297867	1997-2894	8/H02H 3/33	302316	2006-157	8/B60J 5/06
297994	1997-742	8/C07H 15/26	303631	2012-172	8/F03B 13/18
298382	2004-350	8/C07D 207/325	303846	2001-3298	8/A01N 47/34
298459	1998-725	8/C12N 15/10	304041	2003-2468	8/C07D 295/023

### MK1K

### Zániky užitných vzorů uplynutím doby platnosti

(11)	(21)	(51)	(11)	(21)	(51)	(11)	(21)	(51)
16007	2005-17017	G09F 21/02	(2006.01)	22187	2011-24050	C09D 5/18	(2006.01)	
16022	2005-17013	A61G 5/06	(2006.01)	22290	2011-24047	C09K 5/20	(2006.01)	
16023	2005-17014	A61G 5/06	(2006.01)	22291	2011-24049	F16B 5/00	(2006.01)	
16074	2005-17015	E03F 5/04	(2006.01)	22323	2011-23999	G02B 27/36	(2006.01)	
16224	2005-17020	D06F 57/12	(2006.01)	22345	2011-24017	A63H 18/00	(2006.01)	
18453	2008-19713	A61H 23/02	(2006.01)	22347	2011-24028	C02F 11/04	(2006.01)	
18473	2008-19715	F03D 9/00	(2006.01)	22358	2011-24001	E04B 1/70	(2006.01)	
18479	2008-19741	E04F 17/08	(2006.01)	22391	2011-24004	G06F 3/033	(2006.01)	
18558	2008-19734	B08B 3/00	(2006.01)	22392	2011-24037	E04C 2/06	(2006.01)	
18559	2008-19735	B08B 3/02	(2006.01)	22393	2011-24043	D04H 1/54	(2006.01)	
18560	2008-19736	B08B 11/00	(2006.01)	22453	2011-24003	B65B 1/04	(2006.01)	
18586	2008-19729	B66B 9/00	(2006.01)	22454	2011-24048	A23L 2/02	(2006.01)	
21262	2010-22651	A47C 27/00	(2006.01)	22473	2011-24022	B43K 7/00	(2006.01)	
22017	2011-24031	A41D 13/015	(2006.01)	22474	2011-24046	C09K 5/20	(2006.01)	
22018	2011-24034	B62K 3/00	(2006.01)	22626	2011-24012	G01N 19/02	(2006.01)	
22050	2011-24042	F16K 24/04	(2006.01)	22699	2011-24008	F41B 11/00	(2013.01)	
22064	2011-24000	C02F 11/12	(2006.01)	22750	2011-24006	B65D 77/06	(2006.01)	
22165	2011-24035	F04F 7/02	(2006.01)	22751	2011-24014	B65D 85/28	(2006.01)	
22186	2011-24036	E04H 15/00	(2006.01)	23610	2011-24002	C10L 7/00	(2006.01)	

## MK4Q

## Zániky práva ze zapsaných průmyslových vzorů uplynutím doby ochrany

(11)	(21)	Int.Cl/(51)	(11)	(21)	Int.Cl/(51)
29690	2000-32331	7/09-01	34846	2010-38113	9/25-01
29767	2000-32329	7/09-07	34885	2010-38114	9/23-03
33080	2005-35932	8/25-02	34891	2010-38118	9/19-01
33088	2005-35936	8/21-01	35059	2010-38107	9/25-02
33136	2005-35935	8/21-01	35109	2010-38078	9/02-02
34825	2010-38110	9/25-01	35120	2010-38115	9/32-00
34828	2010-38112	9/25-01			

## LD4Q

## Částečné výmazy průmyslových vzorů

- (11) 35940  
(21) 2013-39743  
(22) 14.11.2013  
(54) Přívěsek ke klíčům a pouzdro na přívěsek ke klíčům  
Průmyslové vzory č. 1, 2 a 4 hromadně zapsané pod číslem zápisu 35 940 se vymazávají z rejstříku průmyslových vzorů. Výmaz má účinky jako by průmyslové vzory nebyly do rejstříku zapsány.

Datum nabytí právní moci rozhodnutí o částečném výmazu: 15.09.2015

## Zápis licenčních smluv do rejstříku průmyslových vzorů pro nabyvatele

- |  |  |
|--|--|
| (11) 35188<br>(73) Česká republika-Ministerstvo obrany, Praha 6, CZ<br>Nabyvatel: Prabos plus a.s., Komenského 9, Slavičín, 76321, CZ<br>Druh licence: nevýlučná<br>Datum uzavření smlouvy: 07.09.2015<br>Datum zápisu smlouvy: 22.09.2015 | (11) 35644<br>(73) Česká republika-Ministerstvo obrany, Praha 6, CZ<br>Nabyvatel: Prabos plus a.s., Komenského 9, Slavičín, 76321, CZ<br>Druh licence: nevýlučná<br>Datum uzavření smlouvy: 07.09.2015<br>Datum zápisu smlouvy: 22.09.2015   |
| (11) 35189<br>(73) Česká republika-Ministerstvo obrany, Praha 6, CZ<br>Nabyvatel: Prabos plus a.s., Komenského 9, Slavičín, 76321, CZ<br>Druh licence: nevýlučná<br>Datum uzavření smlouvy: 07.09.2015<br>Datum zápisu smlouvy: 22.09.2015 | (11) 36513<br>(73) Česká Republika - Ministerstvo obrany, Praha 6, CZ<br>Nabyvatel: Prabos plus a.s., Komenského 9, Slavičín, 76321, CZ<br>Druh licence: nevýlučná<br>Datum uzavření smlouvy: 07.09.2015<br>Datum zápisu smlouvy: 22.09.2015 |

## ND1K

## První prodloužení doby platnosti užitečných vzorů

- |   |  |   |                                     |
|---|--|---|-------------------------------------|
| (51) <b>F04B 37/10</b><br><b>A61M 5/178</b><br><b>G01F 15/00</b><br>(11) 22866<br>(21) 2011-24822<br>(22) 08.09.2011<br>(73) Univerzita Tomáše Bati ve Zlíně, Zlín, CZ<br>(54) Variabilní multipoziční injekční pumpa                             | (2006.01)<br>(2006.01)<br>(2006.01)              | (51) <b>F16G 13/16</b><br><b>H02G 11/00</b><br><b>F16G 13/00</b><br>(11) 23045<br>(21) 2011-24956<br>(22) 10.10.2011<br>(73) Hennlich Industrietechnik, spol. s r. o., Litoměřice, CZ<br>(54) Zařízení pro ochranu energetického řetězu   | (2006.01)<br>(2006.01)<br>(2006.01) |
| (51) <b>G21F 5/008</b><br><b>G21F 5/00</b><br>(11) 22915<br>(21) 2011-24879<br>(22) 23.09.2011<br>(73) ŠKODA JS a.s., Plzeň, CZ<br>(54) Vnitřní vestavba kontejneru pro uložení použitých palivových kazet reaktorů                               | (2006.01)<br>(2006.01)                           | (51) <b>F01C 1/344</b><br><b>F04C 18/344</b><br>(11) 23105<br>(21) 2011-25008<br>(22) 20.10.2011<br>(73) Frolík Jiří Ing., Praha 9, CZ<br>Piroutek Luboš Ing., Praha 10 - Vršovice, CZ<br>Kopecký Lubomír JUDr. Ing., Kosmonosy, CZ<br>(54) Rotační stroj s oběžnými dvojkrídly, zejména pro expanzní pohonné jednotky a kompresory | (2006.01)<br>(2006.01)              |
| (51) <b>E06B 3/58</b><br><b>E06B 3/62</b><br><b>E06B 3/72</b><br><b>E04F 19/02</b><br>(11) 22964<br>(21) 2011-24819<br>(22) 08.09.2011<br>(73) SAPELL, a.s., Jihlava, CZ<br>(54) Oboustranná lišta pro uchycení výplní otvorů, zejména ve dveřích | (2006.01)<br>(2006.01)<br>(2006.01)<br>(2006.01) | (51) <b>H01Q 1/12</b><br>(11) 23166<br>(21) 2011-24821<br>(22) 08.09.2011<br>(73) Univerzita Tomáše Bati ve Zlíně, Zlín, CZ<br>(54) Zařízení pro univerzálně stavitelné uchycení vysílačů/přijímačů zařízení, zejména vysokofrekvenčních antén  | (2006.01)                           |

(51) <b>E05B 27/00</b>	(2006.01)	(51) <b>B65D 81/38</b>	(2006.01)
<b>E05B 27/04</b>	(2006.01)	(11) 23575	
<b>E05B 35/08</b>	(2006.01)	(21) 2011-25143	
<b>E05B 35/14</b>	(2006.01)	(22) 15.11.2011	
<b>E05B 19/02</b>	(2006.01)	(73) Družstevní závody Dražice-strojírna s.r.o., Benátky nad Jizerou, CZ	
<b>E05B 19/06</b>	(2006.01)	(54) Akumulační nádrž	
(11) 23209			
(21) 2011-25003		(51) <b>A45F 3/14</b>	(2006.01)
(22) 19.10.2011		(11) 23698	
(73) ASSA ABLOY Czech & Slovakia s.r.o., Rychnov nad Kněžnou, CZ		(21) 2011-24895	
(54) Zámek a klíč		(22) 27.09.2011	
		(73) Novota Štefan RNDr., Liberec, CZ	
(51) <b>C08J 3/00</b>	(2006.01)	Novota Lubor, Liberec, CZ	
(11) 23263		Polák Jiří RNDr., Rožnov pod Radhoštěm, CZ	
(21) 2011-24838		(54) Univerzální síťová vazba s přestavitelnými pásy	
(22) 14.09.2011			
(73) Univerzita Tomáše Bati ve Zlíně, Zlín, CZ		(51) <b>G01N 11/04</b>	(2006.01)
(54) Experimentální zařízení pro modifikaci morfologie polymerů v nestacionárních teplotních polích		<b>G01F 7/00</b>	(2006.01)
		<b>G01N 33/24</b>	(2006.01)
(51) <b>G01K 13/00</b>	(2006.01)	(11) 24629	
<b>G01K 1/14</b>	(2006.01)	(21) 2012-26555	
<b>G01K 1/08</b>	(2006.01)	(22) 16.08.2012	
<b>G01K 1/00</b>	(2006.01)	(73) Česká geologická služba, Praha, CZ	
<b>A61B 5/01</b>	(2006.01)	(54) Zařízení pro in-situ měření propustnosti hornin a zemín v průběhu vodních tlakových zkoušek	
(11) 23507			
(21) 2011-24818		(51) <b>C11D 3/22</b>	(2006.01)
(22) 08.09.2011		<b>C11D 9/26</b>	(2006.01)
(73) WUXI MEDICAL INSTRUMENT FACTORY, Wuxi City, Jiangsu		<b>C11D 9/30</b>	(2006.01)
214194, CN		<b>C11D 9/32</b>	(2006.01)
(54) Třepací pouzdro pro skleněný lékařský teploměr		<b>C11D 1/66</b>	(2006.01)
		<b>C11D 1/14</b>	(2006.01)
(51) <b>G01N 33/44</b>	(2006.01)	<b>C11D 17/06</b>	(2006.01)
<b>G01N 11/02</b>	(2006.01)	(11) 27641	
<b>G01N 11/00</b>	(2006.01)	(21) 2013-27630	
(11) 23508		(22) 20.09.2011	
(21) 2011-24839		(73) DALAN KIMYA ENDÜSTRI ANONIM SIRKETI, 35560 Pinarbasi,	
(22) 14.09.2011		Izmir, TR	
(73) Univerzita Tomáše Bati ve Zlíně, Zlín, CZ		(54) Částice mající při samostatné aplikaci zlepšený čistící výkon nebo zlepšující čistící výkon čistících formulací při společné aplikaci s čistícími formulacemi	
(54) Zařízení pro ovlivňování a sledování změn materiálu v průběhu smykového namáhání			

## ND1K

## Druhé prodloužení doby platnosti užitných vzorů

(51) <b>B61D 13/00</b>	(2006.01)	(51) <b>E06B 9/42</b>	(2006.01)
<b>B61D 17/10</b>	(2006.01)	<b>E04C 3/20</b>	(2006.01)
<b>B61F 1/00</b>	(2006.01)	(11) 19100	
(11) 19061		(21) 2008-20412	
(21) 2008-20408		(22) 10.10.2008	
(22) 09.10.2008		(73) Wienerberger cihlářský průmysl, a.s., České Budějovice, CZ	
(73) PRAGOIMEX a.s., Praha, CZ		(54) Stavební systém, zejména pro zabudování stínící techniky, a nosný železobetonový překlad pro použití v tomto systému	
Krnovské opravny a strojírny s.r.o., Krnov, CZ			
(54) Tramvajové vozidlo		(51) <b>E06B 9/42</b>	(2006.01)
		<b>E04C 3/20</b>	(2006.01)
(51) <b>H02S 20/20</b>	(2014.01)	(11) 19101	
<b>F24J 2/52</b>	(2006.01)	(21) 2008-20413	
(11) 19080		(22) 10.10.2008	
(21) 2008-20315		(73) Wienerberger cihlářský průmysl, a.s., České Budějovice, CZ	
(22) 12.09.2008		(54) Stavební systém, zejména pro zabudování stínící techniky, a nosný železobetonový překlad	
(73) SOLARTEC HOLDING a.s., Rožnov pod Radhoštěm, CZ			
(54) Rám fotovoltaického panelu		(51) <b>C04B 28/04</b>	(2006.01)
		<b>C04B 18/14</b>	(2006.01)
(51) <b>H04B 10/16</b>	(2006.01)	<b>C04B 111/27</b>	(2006.01)
<b>H01S 3/30</b>	(2006.01)	<b>C04B 111/76</b>	(2006.01)
<b>G02B 6/00</b>	(2006.01)	(11) 19176	
<b>G06F 1/16</b>	(2006.01)	(21) 2008-20458	
<b>H04B 10/29</b>	(2013.01)	(22) 21.10.2008	
(11) 19087		(73) Vysoká škola báňská-Technická univerzita Ostrava, Ostrava-Poruba, CZ	
(21) 2008-20394		Technický a zkušební ústav stavební Praha, s.p. pobočka Ostrava, Ostrava	
(22) 06.10.2008		3, CZ	
(73) CESNET, zájmové sdružení právnických osob, Praha 6, CZ		(54) Vodotěsná a mrazuvzdorná betonová směs	
(54) Modulární stavebnice zařízení pro optické zesilování signálu ramanovským vláknovým zesilovačem			

(51) <b>A61K 8/34</b>	(2006.01)	(51) <b>H01Q 1/32</b>	(2006.01)
<b>A61K 8/365</b>	(2006.01)	<b>H01Q 1/12</b>	(2006.01)
<b>A61K 8/49</b>	(2006.01)	<b>B60R 11/02</b>	(2006.01)
<b>A61Q 17/00</b>	(2006.01)	(11) 19328	
<b>A61Q 19/00</b>	(2006.01)	(21) 2008-20686	
(11) 19224		(22) 16.12.2008	
(21) 2008-20555		(73) MEDTEC-VOP, spol. s r. o., Hradec Králové, CZ	
(22) 18.11.2008		(54) Systém natáčení nosného tělesa na skříňovém vozidle	
(73) Zentiva, k.s., Praha 10, Dolní Měcholupy, CZ			
(54) Hydrofilní krém k ošetření rukou s protizánětlivým a zklidňujícím účinkem		(51) <b>B65D 25/04</b>	(2006.01)
		<b>B65D 57/00</b>	(2006.01)
		(11) 19348	
(51) <b>A61K 8/365</b>	(2006.01)	(21) 2008-20587	
<b>A61K 8/34</b>	(2006.01)	(22) 25.11.2008	
<b>A61K 8/92</b>	(2006.01)	(73) Švidrnochová Irena, Branky, CZ	
<b>A61K 8/49</b>	(2006.01)	(54) Fixační kartonážní mřížka	
<b>A61Q 17/00</b>	(2006.01)		
<b>A61Q 19/00</b>	(2006.01)	(51) <b>G01N 1/22</b>	(2006.01)
(11) 19225		<b>G01N 1/02</b>	(2006.01)
(21) 2008-20556		<b>G01N 1/00</b>	(2006.01)
(22) 18.11.2008		<b>G01N 33/00</b>	(2006.01)
(73) Zentiva, k.s., Praha 10, Dolní Měcholupy, CZ		(11) 19492	
(54) Hydrofilní krém k ošetření rukou		(21) 2008-20687	
		(22) 16.12.2008	
(51) <b>B61L 5/02</b>	(2006.01)	(73) MEDTEC-VOP, spol. s r. o., Hradec Králové, CZ	
<b>B61L 5/10</b>	(2006.01)	(54) Zařízení na zjišťování stavu ovzduší	
<b>B61L 5/08</b>	(2006.01)		
<b>B61L 5/00</b>	(2006.01)	(51) <b>A63C 11/02</b>	(2006.01)
<b>E01B 7/00</b>	(2006.01)	(11) 19915	
(11) 19271		(21) 2008-20382	
(21) 2008-20561		(22) 02.10.2008	
(22) 20.11.2008		(73) Vondra Václav, Plumlov, CZ	
(73) Pražská strojírna a. s., Praha, CZ		(54) Stojan, zejména na lyže a snowboardy	
(54) Výhybkový systém			

## ND4Q

(51) 09-03	(51) 19-08
(11) 35030	(11) 35622
(21) 2010-38421	(21) 2010-38422
(22) 26.10.2010	(22) 26.10.2010
(54) Krabice na mléko	(54) Etikety obalů na kondenzované mléko
(51) 01-01	(51) 09-05
(11) 35398	(11) 35680
(21) 2010-38376	(21) 2010-38423
(22) 22.09.2010	(22) 26.10.2010
(54) Cukrovinky, obaly na cukrovinky a úpravy cukroviněk	(54) Tuby a jiné obaly na mléčné výrobky

## První obnovy doby ochrany průmyslových vzorů

## ND4Q

(51) 09-01	(51) 09-08
(11) 33419	(11) 33640
(21) 2005-36272	(21) 2005-36449
(22) 01.08.2005	(22) 26.10.2005
(54) Nádoba s uzávěrem	(54) Držák na potrubí
(51) 24-01	(51) 09-08
(11) 33480	(11) 33641
(21) 2005-36349	(21) 2005-36450
(22) 12.09.2005	(22) 26.10.2005
(54) Fototerapeutický přístroj	(54) Držák na potrubí
(51) 08-06	(51) 12-10
(11) 33514	(11) 33731
(21) 2005-36357	(21) 2006-36750
(22) 17.09.2005	(22) 11.05.2006
(54) Dveřní kování	(54) Nákladní přívěs s reklamní plochou

## Druhé obnovy doby ochrany průmyslových vzorů

## ND4Q

## Třetí obnovy doby ochrany průmyslových vzorů

(51) 31-00  
(11) 30096  
(21) 2000-32662  
(22) 19.07.2000  
(54) Mixér

(51) 13-03  
(11) 30263  
(21) 2000-32887  
(22) 14.11.2000  
(54) Jistič

(51) 07-05  
(11) 30231  
(21) 2000-32768  
(22) 19.09.2000  
(54) Elektrická žehlička

## PD4A

## Převod práv a ostatní změny majitelů patentů

(11) 296668  
(21) 1999-3053  
(73) ALSTOM Transport SA, 92300 Levallois-Perret, FR

(11) 300548  
(21) 2000-3549  
(73) Astellas Pharma Inc., Chuo-ku, 103-8411 Tokyo, JP

(11) 296668  
(21) 1999-3053  
(73) ALSTOM Transport Technologies, 92300 Levallois-Perret, FR

(11) 302215  
(21) 2010-377  
(73) Euro Support Manufacturing Czechia, s.r.o., Litvínov - Záluží 1, CZ

(11) 296668  
(21) 1999-3053  
(73) ALSTOM Holdings, 92300 Levallois-Perret, FR

(11) 304255  
(21) 2012-871  
(73) Univerzita Palackého v Olomouci, Olomouc, CZ

(11) 296668  
(21) 1999-3053  
(73) ALSTOM Holdings, 75116 Paris, FR

## Převod práv u dodatkových ochranných osvědčení

(11) 296701/113  
(21) 2007-113  
(73) Bayer Intellectual Property GmbH, Monheim am Rhein, DE

(11) 296701/112  
(21) 2007-112  
(73) Bayer Intellectual Property GmbH, Monheim am Rhein, DE

## PD4Q

## Převod práv a ostatní změny vlastníků průmyslových vzorů

(11) 34182  
(21) 2007-37203  
(73) KB - BLOK systém, s.r.o., Blšany u Loun, CZ

## QA9A

## Nabídka licence

(73) VYSOKÁ ŠKOLA BÁŇSKÁ TECHNICKÁ - UNIVERZITA  
OSTRAVA, Ostrava - Poruba, CZ  
(11) 305486  
(54) Elektrody na bázi vodivých polymerů pro snímání elektrických biosignálů  
a stimulaci biologických objektů

(73) ČVUT v Praze, Fakulta strojní, Praha 6, CZ  
(11) 305497  
(54) Šneková převodovka

### Zamítnuté a částečně zamítnuté přihlášky ochranných známek před zveřejněním

Kapitola obsahuje údaje o rozhodnutích o přihláškách ochranných známek, u kterých byly na základě provedeného věcného průzkumu shledány Úřadem důvody pro zamítnutí přihlášky ochranné známky podle ustanovení § 4 nebo 6 zákona č. 441/2003 Sb. Na základě toho Úřad vydal rozhodnutí o zamítnutí přihlášky podle ustanovení § 22 zákona č. 441/2003 Sb., a to pro celý seznam výrobků a služeb nebo pro jeho část. Údaje o výsledku rozhodnutí (zamítnutí přihlášky, částečné zamítnutí přihlášky) jsou uvedeny za datem právní moci rozhodnutí pod INID kódem (583) s názvem "Datum právní moci rozhodnutí/výsledek rozhodnutí".

(210) **O-497384**  
(540)

**GaGa  
pleny**

---

(583) 17.09.2015/NABYTÍ P.M. - ČÁSTEČNÉ ZAMÍTNUTÍ PŘIHLÁŠKY

(210) **O-508530**  
(540)

**NEUROVÝCHOVA**

(583) 15.09.2015/NABYTÍ P.M. - ČÁSTEČNÉ ZAMÍTNUTÍ PŘIHLÁŠKY

(210) **O-512679**  
(540)

**HANÁCKÝ SIRUP**

(583) 15.09.2015/NABYTÍ P.M. - ZAMÍTNUTÍ PŘIHLÁŠKY

---

(210) **O-513166**  
(540)



---

(583) 03.09.2015/NABYTÍ P.M. - ZAMÍTNUTÍ PŘIHLÁŠKY

(210) **O-518577**  
(540)



---

(583) 28.08.2015/NABYTÍ P.M. - ZAMÍTNUTÍ PŘIHLÁŠKY

---

### Přehled zveřejněných přihlášek ochranných známek

Přihlášky ochranných známek, které byly na základě výsledků formálního a věcného průzkumu provedeného Úřadem shledány schopné zápisu do rejstříku ochranných známek, jsou obsaženy v této kapitole. Důležitou právní skutečností je, že zveřejněním přihlášky ochranné známky v této kapitole Věstníku (§ 23 zákona č. 441/2003 Sb.) začíná běžet zákonná tříměsíční lhůta pro podání námitek podle ustanovení § 25 zákona č. 441/2003 Sb.

Číselný přehled											
O-468958	O-468959	O-508530	O-519089	O-519090	O-519197	O-519447	O-519575	O-520021	O-520034	O-520089	O-520204
O-520205	O-520451	O-520469	O-520642	O-520643	O-521067	O-521392	O-521393	O-521394	O-521395	O-521414	O-521544
O-521709	O-522326	O-522327	O-522329	O-522331	O-522339	O-522349	O-522442	O-522468	O-522588	O-522603	O-522615
O-522624	O-522638	O-522657	O-522670	O-522700	O-522903	O-522979	O-523233	O-523365	O-523490	O-523505	O-523562
O-523689	O-523693	O-523694	O-523720	O-523765	O-523804	O-523976	O-524032	O-524033	O-524034	O-524069	O-524073
O-524181	O-524193	O-524203	O-524205	O-524210	O-524238	O-524239	O-524272	O-524273	O-524275	O-524277	O-524305
O-524332	O-524333	O-524357	O-524367	O-524368	O-524369	O-524370	O-524374	O-524375	O-524390	O-524391	O-524393
O-524394	O-524395	O-524396	O-524397	O-524398	O-524400	O-524401	O-524402	O-524405	O-524427	O-524433	O-524435
O-524436	O-524437	O-524438	O-524439	O-524449	O-524450	O-524451	O-524452	O-524467	O-524481	O-524485	O-524486
O-524487	O-524490	O-524491	O-524492	O-524495	O-524496	O-524497	O-524498	O-524499	O-524504	O-524506	O-524509
O-524510	O-524514	O-524515	O-524516	O-524541	O-524544	O-524549	O-524550	O-524553	O-524555	O-524556	O-524557
O-524559	O-524560	O-524561	O-524564	O-524582	O-524584	O-524585	O-524586	O-524672	O-524675	O-524680	O-524707
O-524708	O-524709	O-524710	O-524711	O-524986	O-524987	O-524988					

**Zveřejněné přihlášky ochranných známek**

(210) **O-468958**

(220) 23.06.2009

(320) 23.06.2009

(511) 3, 9, 14, 16, 18, 21, 24, 25, 26, 28, 29, 30, 33, 34, 35, 38, 41, 43

(540)



(510) (3) kosmetické potřeby; (9) přístroje pro záznam, převod, reprodukci zvuku nebo obrazu nebo počítačových programů, magnetické nosiče zvukových záznamů, gramofonové desky, CD, DVD; (14) klíčenky a přívěsky (bižuterie); (16) papír, lepenka a výrobky z těchto materiálů, periodické a neperiodické publikace, letáky, plakáty, brožury, tiskoviny a jiné propagační materiály, fotografie, kancelářské potřeby, upomínkové předměty, zejména pohlednice, suvenýry z papíru, vlajky z papíru, papírové nálepky, papírové znaky; (18) kůže a imitace kůže, deštníky, slunečníky, cestovní brašny, tašky, kufrы, pouzdra na klíče (kožená galanterie); (21) výrobky z uměleckého a užitkového skla a porcelánu, suvenýry spadající do této třídy, sklenice, džbány, šálky, hrnky; (24) vlajky z jiných materiálů než papír, zejména textilní, kusové textilní zboží - ručníky, utěrky, textilní etikety; (25) oděvy, obuv a kloboučnické zboží, zejména trička, šály, čepice, kulichy, ponožky, bundy, sportovní dresy a jejich imitace a další výrobky zařazené v této třídě; (26) odznaky z jiných materiálů než drahých kovů; (28) hry, hračky, hrací karty; (29) maso, ryby, mléčářské výrobky, konzervy - maso, ryby a mléčné výrobky; (30) káva, čaj, pečivo a cukrářské výrobky, např. koláče, sušenky, zmrzlina; (33) víno, lihoviny, alkoholické nápoje všeho druhu; (34) tabák, kuřácké potřeby, zápalky; (35) reklamní činnost, služby týkající se distribuce reklamních a propagačních sdělení, inzertní činnost, činnost zahrnující záznam, přepis, vypracování, shromažďování, aktualizování, přenášení, systematizování písemných a obrazových sdělení a záznamů; (38) spoje, komunikační služby, šíření informací prostřednictvím Internetu, rozšiřování rozhlasových a televizních programů pomocí Internetu, televizních a rozhlasových přijímačů a dalších spojových médií; (41) činnost sportovních instruktorů, s výjimkou této činnosti v oblasti golfu, provozování a pronájem sportovních zařízení, služby v oblasti poskytování a zprostředkování informací z oblasti sportu, nakladatelství a vydavatelství, pořádání kurzů, organizační činnost v oblasti kultury, provozování tělovýchovných zařízení a zařízení sloužících regeneraci a rekondici, spolupráce při tvorbě rozhlasových a televizních programů; (43) stravovací a ubytovací služby.

(730) **TĚLOVÝCHOVNÁ JEDNOTA BOHEMIANS PRAHA**, Izraelská

3160/6, Praha 10, 10000, CZ

(740) JUDr. Pavel Tuma, Římská 191/16, Praha, 12000

(210) **O-468959**

(220) 23.06.2009

(320) 23.06.2009

(511) 3, 9, 14, 16, 18, 21, 24, 25, 26, 28, 29, 30, 33, 34, 35, 38, 41, 43

(540)



(510) (3) kosmetické potřeby; (9) přístroje pro záznam, převod, reprodukci zvuku nebo obrazu nebo počítačových programů, magnetické nosiče zvukových záznamů, gramofonové desky, CD, DVD; (14) klíčenky a přívěsky (bižuterie); (16) papír, lepenka a výrobky z těchto materiálů, periodické a neperiodické publikace, letáky, plakáty, brožury, tiskoviny a jiné propagační materiály, fotografie, kancelářské potřeby, upomínkové předměty, zejména pohlednice, suvenýry z papíru, vlajky z papíru, papírové nálepky, papírové znaky; (18) kůže a imitace kůže, deštníky, slunečníky, cestovní brašny, tašky, kufrы, pouzdra na klíče (kožená galanterie); (21) výrobky z uměleckého a užitkového skla a porcelánu, suvenýry spadající do této třídy, sklenice, džbány, šálky, hrnky; (24) vlajky z jiných materiálů než papír, zejména textilní, kusové textilní zboží - ručníky, utěrky, textilní etikety; (25) oděvy, obuv a kloboučnické zboží, zejména trička, šály, čepice, kulichy, ponožky, bundy, sportovní dresy a jejich imitace a další výrobky zařazené v této třídě; (26) odznaky z jiných materiálů než drahých kovů; (28) hry, hračky, hrací karty; (29) maso, ryby, mléčářské výrobky, konzervy - maso, ryby a mléčné výrobky; (30) káva, čaj, pečivo a cukrářské výrobky, např. koláče, sušenky, zmrzlina; (33) víno, lihoviny, alkoholické nápoje všeho druhu; (34) tabák, kuřácké potřeby, zápalky; (35) reklamní činnost, služby týkající se distribuce reklamních a propagačních sdělení, inzertní činnost, činnost zahrnující záznam, přepis, vypracování, shromažďování, aktualizování, přenášení, systematizování písemných a obrazových sdělení a záznamů; (38) spoje, komunikační služby, šíření informací prostřednictvím Internetu, rozšiřování rozhlasových a televizních programů pomocí Internetu, televizních a rozhlasových přijímačů a dalších spojových médií; (41) činnost sportovních instruktorů, s výjimkou této činnosti v oblasti golfu, provozování a pronájem sportovních zařízení, služby v oblasti poskytování a zprostředkování informací z oblasti sportu, nakladatelství a vydavatelství, pořádání kurzů, organizační činnost v oblasti kultury, provozování tělovýchovných zařízení a zařízení sloužících regeneraci a rekondici, spolupráce při tvorbě rozhlasových a televizních programů; (43) stravovací a ubytovací služby.

(590) Barevná

(730) **TĚLOVÝCHOVNÁ JEDNOTA BOHEMIANS PRAHA**, Izraelská

3160/6, Praha 10, 10000, CZ

(740) JUDr. Pavel Tuma, advokát, Římská 191/16, Praha, 12000

(210) **O-508530**

(220) 22.10.2013

(320) 22.10.2013

(511) 9, 16, 28, 35, 41, 43

(540)

**NEUROVÝCHOVA**

(510) (9) interaktivní databáze, elektronické databáze, elektronické multimediální katalogy; (16) kancelářské potřeby (mimo nábytku), psací potřeby, etikety (vyjma textilních), tištěné reprodukce a grafiky, diáře a kalendáře, blahopřání, obaly z papíru a plastu, papírové nebo kartonové etuje, desky a tašky, propagační a upomínkové předměty z papíru, lepenky a plastu; (28) vánoční ozdoby; (35) správa obchodních zájmů třetích osob, vypracování statistických přehledů, poradenství v oblasti organizace a ekonomiky podnikání, marketing, průzkum a analýzy trhů; (41) TV produkce, filmová produkce, agenturní činnost v oblasti kultury,



zprostředkování v oblasti kultury a zábavy, soutěžní a zábavní činnost, zábavní nebo kulturní představení, organizace společenských a kulturních akcí, výstavní činnost v oblasti kultury nebo zábavy, pořádání a vedení soutěží (zábavních), organizování a provozování prázdninových táborů pro děti v rámci této třídy; (43) zajišťování služeb v oblasti stravování dětí, ubytovací a stravovací služby.

(730) **Králová Kateřina Mgr.**, Máchova 577/2, Rokycany-Nové město, 33703, CZ

(740) Mgr. Michaela Chytilová, Na Poříčí 1041/12, Praha 1 - Nové město, 11000

(210) **O-519089**

(220) 09.01.2015

(320) 09.01.2015

(511) 18, 25, 28, 35

(540)



(510) (18) aktovky, batohy, brašny, cestovní kufry, cestovní obaly na oděvy, cestovní tašky, deštníky, hole turistické, hole vycházkové, imitace kůže, kabelky, klíčenky (pouzdra na klíče), kožesiny (kůže zvířat), kufry, kufříky, kůže, mošny, náprsní tašky, peněženky, popruhy kožené, popruhy pro nošení kojenců, ruksaky, slunečníky, sportovní tašky, tašky cestovní, tašky na kolečkách, tašky plážové, vaky na nošení dětí; (25) bundy, bundy sportovní s kapucí, kalhoty, kamaše, pásky ke kalhotám, pásky ke kamaším, legíny, kombinézy (oděvy), kombinézy gumové pro vodní lyžování, kombinézy pracovní, kostýmy a obleky (konfekce), kostýmy maškarní, saka, sukně, svetry, pulovry, vesty, trička, košile, náprsenky (části košile), kravaty, oděvy svrchní, oděvy koupací, oděvy plážové, oděvy pro cyklisty, oděvy tělocvičné, sportovní dresy, oděvy z kůže, oděvy z napodobenin kůže, opasky, pláště pracovní, pláštěnky, pláštěnky dámské (peleríny), župany, plavky, pletené zboží (stávkové zboží), pyžama, spodky, prádlo osobní, prádlo spodní pohlcující pot, nánožníky (ne elektricky vyhřívané), ponožky, podkolenky, punčochy, punčocháče (punčochové kalhoty), punčochy pohlcující pot, rukavice, rukavice palcové, rukávniky, límce, šály, šátky, zástěry, uniformy, vaky na oděvy; (28) sportovní nářadí a potřeby spadající do této třídy, lyže, snowboardy, lyžařské vázání, lyžařské vosky, kryty na lyže a snowboardy, snowboardová vázání, jízdní kola pevná cvičná určená pro trénink, hračky a hry všeho druhu spadající do této třídy, koloběžky; (35) maloobchodní a velkoobchodní činnost se zaměřením na prodej zboží v rámci výše uvedených tř. 18, 25 a 28, služby elektronického obchodu s uvedenými výrobky, předvádění zboží prostřednictvím Internetu, komerční využití Internetu v oblastech obchodu s uvedenými výrobky ve tř. 18, 25 a 28, inzertní služby, propagační služby a informační služby prostřednictvím Internetu za účelem obchodu, propagační činnost a reklama, tisk reklamních materiálů, inzerce v časopisech a denících.

(730) **Antoňů Miloš**, Březinova 3958/75, Jihlava, 58601, CZ

(740) Ing. Radmila Baumová, nám. Republiky 75/2, Žďár nad Sázavou, 59101

(210) **O-519090**

(220) 09.01.2015

(320) 09.01.2015

(511) 25, 28, 35

(540)

**McCarp**

(510) (25) oděvy, oděvy určené pro rybolov, oděvy nepromokavé, oděvy s kapucí, čepice, čepice s kšiltlem, pokrývka hlavy, klobouky, boty, boty šněrovací, obuv, obuv zejména pro rybáře - galoše, holinky, trička, košile, tílka, nátlčníky, svetry, mikiny, šály, rukavice, kombinézy, bundy, kalhoty, prádlo spodní, prádlo spodní (proti pocení), prádlo spodní (pro odvod potu), šortky, vesty, vesty rybářské, sportovní prádlo a oděvy, sportovní obuv; (28) sportovní potřeby, náčiní a výstroj pro horolezectví, turistiku, camping a ostatní sporty, rybářské potřeby a výstroj, rybářské pruty, rybářské vaky, rybářské splávky, navijáky, podběráky, vlasce rybářské, rybářské signalizátory záběru, mušky pro rybaření, umělé mušky pro použití při rybaření na udici a jiné rybářské potřeby v rámci této třídy, obaly na rybářské náčiní, pouzdra na rybářské pruty, speciální pouzdra na uvedené výrobky, rybářské náčiní v rámci této třídy, návnady pro rybolov, neživé rybářské návnady nebo nástrahy v rámci této třídy včetně imitací živých organismů, rybářské sedačky, držadla rybářských sítí, speciální tyče k rybářským účelům, splávky, snímače návnad, koše upravené pro držení rybářské návnady v rámci této třídy; (35) maloobchodní a velkoobchodní činnost se zaměřením na prodej zboží v rámci výše uvedených tř. 25 a 28, služby elektronického obchodu s uvedenými výrobky, předvádění zboží prostřednictvím Internetu, komerční využití Internetu v oblastech obchodu s uvedenými výrobky ve tř. 25 a 28, inzertní služby, propagační služby a informační služby prostřednictvím Internetu za účelem obchodu, propagační činnost a reklama, tisk reklamních materiálů, inzerce v časopisech a denících.

(730) **Antoňů Miloš**, Březinova 3958/75, Jihlava, 58601, CZ

(740) Ing. Radmila Baumová, nám. Republiky 75/2, Žďár nad Sázavou, 59101

(210) **O-519197**

(220) 15.01.2015

(320) 15.01.2015

(511) 30

(540)



(510) (30) káva vypěstovaná v souladu s předpisy o ekologickém zemědělství.

(590) Barevná

(730) **Ekumenická akademie Praha**, Sokolovská 129/50, Praha, 18200, CZ

(210) **O-519447**

(220) 26.01.2015

(320) 26.01.2015

(511) 9, 16, 35, 38, 41

(540)

**Bohéma**

(510) (9) antény, audiovizuální zařízení pro výuku, automaty hudební, hrací skříně uváděné do chodu vhozením mince, nástroje na určování azimutu,

barometry, brýle, pouzdra na brýle, brýle sluneční, brýle proti slunci, brýlové řetízky, buzoly, směrové kompas, clony na oči, čističe nosičů zvukových záznamů, čočky kontaktní, čočky optické, čtecí zařízení v televizi, dalekohledy, diapozitivy, promítací přístroje na diapozitivy, diktafony, magnetické disky, kompaktní disky (audio-video), gramofonové desky, gramofonové jehly, disky optické, DVD přehrávače, elektronická pera (vizuální zobrazovací jednotky), elektronické oznamovací tabule, elektronické publikace (s možností stažení), epidiaskopy, filmové kamery, exponované filmy, stříhací zařízení na filmy, kreslené filmy, fotoaparáty, hologramy, nosiče záznamů nahrané i nenahrané, audiovizuální programy, filmy, CD disky, DVD disky, obaly na CD disky nebo DVD disky nebo na nosiče záznamů, jezdecké přilby, kalkulačky, kalkulačky kapesní, exponované kinofilmy, klávesnice počítačové, kromoměry, magnetická média, magnetické disky, magnetické nosiče dat, magnetické pásky, magnetofony, magnety, magnety dekorativní, mincové mechanismy pro televizory, monitory, mikrofony, nosiče dat magnetické, nosiče dat optické, nosiče zvukových nahrávek, nosiče zvukových záznamů nahrané i nenahrané, audiovizuální díla na nosičích, audiovizuální díla v digitální podobě, programové vybavení pro počítače, interaktivní software, software, hardware výpočetní techniky, interaktivní databáze, elektronické databáze, multimediální aplikace, elektronické multimediální nebo elektronické multimediální katalogy, elektronická periodika a knihy v elektronické podobě, ochranné brýle pro sport, ochranné helmy pro sport, obrazovky, optické disky kompaktní CD ROM, plátna promítací, počítače, počítačové hry (programy), počítačové tiskárny, podložky pod myš, potápěčské masky, potápěčské oděvy, potápěčské rukavice, pravítka (měřicí přístroje), pravítko logaritmické, přehrávače kompaktních disků, přilby ochranné, přístroje pro reprodukci zvuku, rádia, signalizační pišťalky, sluchátka, snímače obrazu, skenery (zpracování dat), tampóny do uší pro potápěče, televizní přístroje, trojúhelníky výstražné pro vozidla, videokamery, videokazety, videopásky, vyučovací stroje, zápisník elektronický, závaží; (16) alba, atlasy, pouzdra s barvami (školní pomůcky), blahopřání, blahopřání hudební, bloky (papírnické výrobky), brožury, papírové bryndáčky, časopisy, časopisy - komiksy, česká tuš, desky (papírnické výrobky), psací desky s klipsem na přidržování papíru, desky na dokumenty (šanon, pořadače), dopisní papír, držáky na psací potřeby, figurky (sošky) z papírové hmoty, fotografie, stojany na fotografie, zemské globusy, grafické reprodukce, grafiky, guma na mazání, hlína modelovací, houbičky navlhčovací (kancelářské potřeby), hroty psacích per, chrániče prstů (kancelářské potřeby), inkoust v tyčince, inkousty, kalamáře, kalendáře, kalendáře trhací, kancelářské potřeby, kromě nábytku, kancelářské sponky, papírové kapesníky, výrobky z kartónu, spadající do této třídy, karty, katalogy, kelímky papírové na mléčné výrobky, krabice na klobouky z lepenky, knihy, záložky do knih, knižky brožované, knižní zarážky, vzory na kopírování, papírové kornouty, krabice lepenkové nebo papírové, kružítko, křída na psaní, laminovačky (- na dokumenty) pro použití v kanceláři, malířská plátna, malířské stojany, malířské štětce, štětce, štětce na psaní, mapy, zeměpisné mapy, mašle papírové, materiály na pečeti, pomůcky na mazání, sáčky pro mikrovlnné trouby, misky na vodové barvy, materiály na modelování, nálepky (lepící pásky) pro kancelářské použití nebo pro domácnost, napínáčky, násadky na pera, noviny, nože na papír, obálky, obaly (papírnické výrobky), obaly na spisy, obtisky, ocelová pera, opěradla na ruce pro malíře, ořezávací strojky na tužky, ořezávací na tužky, oznámení rodinných událostí (papírnické výrobky), palety pro malíře, papír, dopisní papír, papír kopírovací (pauzovací), pergamenový papír, papír sací, svítilný papír, toaletní papír, papír voskovaný, papír Xuan, papírenské výrobky spadající do této třídy, papírová prostírání, papírové ubrusy, papírové podložky pod sklenice, podložky pod pивní sklenice, papírové ubrusy, pastelky, pouzdra na pasy, pečeti, penály, pera (kancelářské potřeby), pera plnicí, periodika, plakáty, plány, psací podložky, pomůcky učební, kromě přístrojů, pohlednice, poštovní známky, potřeby na psaní, poutače z papíru nebo lepenky, pouzdra na doklady, pouzdra na pera, pouzdra s psacími potřebami, papírové praporky, pravítka, prospekty, příručky, psací podložky, psací soupravy (sada psacích potřeb), publikace, papírové pytlíky jako obaly, razítka, razítka datovací, pouzdra na razítka, razítkovací podušky, ročenky, papírové ručníky, rýsovací nástroje, samolepky, samolepky pro domácnost a pro kancelářské potřeby, sešity, sešivačky, skicáky, stírátka na tabule, školní potřeby, tabule školní, těžítka, tikety, tiskopisy, tiskové typy, tiskoviny, tužky, tuhy do tužek, držátka na tužky, patentní tužky, uhly na kreslení, zápisníky, zpěvníky; (35) reklamní, inzertní a propagační činnost, marketing, inzerce poštou, licence na výrobky a služby ostatních (komerční správa), nábor zaměstnanců, pomoc při řízení obchodní činnosti, obchodní nebo podnikatelské informace, obchodní nebo podnikatelský průzkum,

organizování výstav (komerčních nebo reklamních), personální poradenství, pořádání veletrhů pro obchodní a reklamní účely, průzkum trhu, průzkum veřejného mínění, zajišťování předplatného telekomunikačních služeb pro ostatní, merchandising, organizační zabezpečování televizního vysílání, předvádění zboží, příprava inzertních sloupků, reklama (propagace), reklama on-line v počítačové síti, aktualizování reklamních materiálů, pronájem reklamních materiálů, zasílání reklamních materiálů zákazníkům, rozšiřování reklamních nebo inzertních materiálů, sekretářské služby, služby v oblasti grafické úpravy pro reklamní účely, styky s veřejností, vydávání reklamních nebo náborových propagačních a inzertních textů, televizní reklama, obchodní vedení uměleckých agentur, zajišťování novinového předplatného (pro předplatitele); (38) telekomunikace, služby umožňující komunikaci jedné osoby s druhou, elektronická pošta, služby elektronických nástěnek (telekomunikační služby), informační kanceláře, vysílání kabelové televize, služby dálkových konferencí, počítačová komunikace, posílání zpráv, poskytování internetových diskusních fór, pronájem přístrojů pro přenos zpráv, pronájem přístupového času ke globálnímu počítačovému síťmu, pronájem zařízení pro přenos informací, přenesení pomocí satelitních družic, přenos zpráv a obrazových informací pomocí počítače, půjčování telekomunikačních zařízení, telekonference (služby dálkových konferencí), teleshoppingové služby (poskytování televizních kanálů pro teleshoppingové služby), televizní vysílání, digitální vysílání, televizní vysílání programů, televizní vysílání zábavných, vzdělávacích, výchovných, soutěžních, diskusních a informačních pořadů, šíření elektronických časopisů, informací, elektronických periodik, knih v elektronické podobě, audio nebo audiovizuálních děl prostřednictvím informační nebo datové nebo elektronické nebo komunikační nebo telekomunikační nebo počítačové sítě, zejména Internetu, pomocí satelitů a jiné, informační služby na Internetu související s televizním vysíláním, služby na Internetu související s televizním vysíláním, provozování internetového serveru, provozování internetového portálu, zajištění prostoru pro webové stránky, poskytování portálu na Internetu, poskytování on-line platformy pro nahrávání, zpracování, přenos a aktualizaci dat, obrázků, fotografií, 3D aplikací, televizní služby, rádiové vysílání, výzvy (služby poskytované rádiem, telefonem nebo jinými elektronickými komunikačními prostředky), zasílání zpráv; (41) dabing, nakladatelství a vydavatelství, ediční činnost, publikační činnost, nahrávání nosičů zvukových nebo obrazových zvukových, služby v oblasti digitálního zpracování obrazu, elektronické publikování (DTP), služby v oblasti estrád, tvorba a šíření audiovizuálních děl, zpravodajství, publicistika, televizní zpravodajství, TV produkce, tvorba programů, tvorba a výroba televizních a audiovizuálních programů, obrazové zpravodajství, filmová produkce, jiná než reklamní, filmová studia, filmová tvorba, filmové projekce, pronájem filmových promítaček a jejich příslušenství, půjčování filmů, fotografování, informace o možnostech zábavy, informace o výchově a vzdělávání, poskytování služeb v oblasti karaoke (hudební doprovod písní dle výběru zpěváka), výchovné zábavné klubové služby, kluby zdraví (služby), knihovny (půjčování knih), vydávání knih, koncertní síně, sály, organizování a vedení konference, organizování a vedení kongresu, korespondenční kurzy, provozování muzea, služby nahrávacího studia, nahrávání videopásek, organizování kulturních nebo vzdělávacích výstav, organizace společenských a kulturních akcí, organizace, provozování a provádění her a soutěží i veřejných, provozování kina, organizování plesů, organizování vzdělávacích nebo zábavných soutěží, výstavní činnost v oblasti kultury nebo zábavy nebo výchovy nebo vzdělávání, zábavné parky, plánování a organizování večírků, pořádání soutěží krásy, poskytování on-line elektronických publikací (bez možnosti stažení), pronájem audio nahrávek, pronájem dekorací, pronájem kinematografických filmů, pronájem osvětlovacích zařízení pro divadla nebo televizní studia, pronájem rozhlasových a televizních přijímačů, provozování her on-line (z počítačové sítě), předprodej vstupenek, výroba divadelních nebo jiných představení, půjčování filmů, půjčování přenosných videokamer, půjčování videokamer, půjčování videopásek, psaní scénářů, pronájem rozhlasových a televizních přijímačů, organizování a vedení seminářů, služby v oblasti grafické úpravy, jiné než pro reklamní účely, studia nahrávací (služby), reportážní služby, školení, vyučování, výroba rozhlasových a televizních programů, televizní zábava, zveřejňování textů, kromě reklamních, tlumočení posunkové řeči, opatřování titulků, výuka, vzdělávací informace, nahrávání videopásek, stříhání videopásek, vydávání elektronických knih a časopisů on-line, vydávání textů, s výjimkou reklamních nebo náborových, výroba videofilmů, pronájem zvukového nahrávacího zařízení, živé představení, organizování živých vystoupení.

(730) Česká televize, Kavčí hory, Praha 4, 14070, CZ

(210) **O-519575**  
(220) 28.01.2015  
(320) 28.01.2015  
(511) 9, 16, 35, 38, 41  
(540)



(510) (9) informace, data a databáze na elektronických, magnetických a optických nosičích všeho druhu a v elektronických, datových, informačních a telekomunikačních sítích všeho druhu, multimediální aplikace, elektronické informační katalogy, časopisy a periodika, knihy v elektronické podobě, nahrané zvukové a zvukově-obrazové a obrazové záznamy, včetně software na cd a dvd discích a magnetických nosičích, software pro počítače; (16) tiskoviny všeho druhu, periodické a neperiodické publikace na papírových nosičích, jako časopisy, noviny, knihy, prospekty, plakáty, data a databáze na papírových nosičích, kalendáře, fotografie, pohlednice, plakáty, samolepky, knihařské výrobky, informační a propagační výrobky z papíru, včetně dekorativních předmětů z papíru, obalový materiál z papíru a balicí fólie z plastu, papírové a plastové sáčky a tašky, kancelářské potřeby (vyjma nábytku); (35) zprostředkovatelské služby v oblasti obchodu s reklamou a pomoc při řízení obchodní činnosti, zprostředkování obchodních kontaktů v oblasti výrobků třídy 9, 16 a služeb třídy 35, 38, a 41, reklamní a propagační činnost, poskytování obchodních informačních produktů, zejména multimediálních informací pro reklamní a obchodní účely, včetně jejich vyhledávání, inzertní a propagační činnost, včetně on-line inzerce a prezentace uživatelů v počítačové síti internet, obchodní využití sítě internet v oblasti vyhledávacích služeb v oblasti obchodu s reklamou a e-businessu, vydávání reklamních a/nebo náborových textů, propagačních a inzertních tiskovin, rozšiřování reklamních a/nebo inzertních materiálů, obchodní průzkum a analýza trhu, marketing, organizace reklamních a obchodních předváděcích akcí výrobků a služeb, včetně obchodních výstav a jejich doprovodných akcí, jako komerčních módních přehlídek, distribuce zboží a tiskovin k reklamním účelům, obchodní zastoupení tuzemských a zahraničních firem, obchodní a podnikatelský informační servis, obchodní poradenské a konzultační služby; (38) šíření elektronických informací, zpráv textových, zvukových a zvukově-obrazových, elektronických časopisů, knih a děl prostřednictvím počítačové sítě internet a satelitů, výměna elektronických zpráv a informací, služby zabezpečující audiovizuální komunikaci prostřednictvím informačních a telekomunikačních sítí, zejména počítačové sítě internet a satelitů, šíření audiovizuálních děl, zpráv a informací, anket a soutěží, odborná informační a poradenská činnost v daných oborech třídy 38, televizní vysílání; (41) nakladatelství a vydavatelství periodických a neperiodických publikací, společenských, zábavních, vzdělávacích a odborných časopisů, a to tištěných na papírových nosičích i v elektronické podobě, včetně textových, zvukových a zvukově-obrazových zpráv a informací na elektronických, magnetických a optických nosičích všeho druhu, ediční a publikační činnost, včetně nahrávání zvukových a zvukově-obrazových nosičů a pořadů pro rozhlasové a televizní vysílání, půjčování publikací a nahraných zvukových a zvukově-obrazových nosičů, produkční a agenturní činnost v oblasti zábavy, vzdělávání, kultury a sportu, včetně pořádání zábavních a vzdělávacích soutěží a akcí, hobby-soutěží, zájmových klubů, setkání a přednášek, včetně akcí na podporu zdravého životního stylu a společenského uplatnění a aktivity zájmových skupin, kulturních a/nebo vzdělávacích výstav, informační, konzultační, poradenské a obstaravatelské služby v oboru nakladatelské a vydavatelské činnosti, produkční a agenturní činnost v oblasti zábavy, kultury, vzdělávání, zájmové činnosti a společenských aktivit.

(590) Barevná  
(730) **BAUER MEDIA v.o.s.**, Moulíkova 3286/1b, Praha 5, 15000, CZ  
(740) advokátní kancelář fialová, Mgr. Petra Fialová, advokátka, V Jámě 1, Praha 1, 11000

(210) **O-520021**  
(220) 12.02.2015  
(320) 12.02.2015  
(511) 12, 19, 35, 37, 42  
(540)

### VAGONKA Interiors

(510) (12) vagony, železniční vagony, železniční vozidla, kolejová vozidla včetně vozidel pro městskou dopravu, části a náhradní díly spadající do této třídy pro výše uvedené výrobky ve tř. 12; (19) opracované dřevo, stavební dřevo, zpracované dřevo, výrobky ze dřeva spadající do této třídy (jako dřevěné desky, profily ze dřeva, podlahové desky, stavební díly ze dřeva, parketové podlahy), truhlářská řeziva, nekovové materiály na podlahy, podlahy (nekovové), nekovové obložení, nekovová obložení k použití na stavebních a konstrukčních; (35) velkoobchodní, maloobchodní činnost, zprostředkovatelská činnost a internetový obchod (e-shop) se zaměřením na výrobky uvedené ve tř. 12 a 19 a s materiály těsnícími, ucpávacími a izolačními, s paletami a obaly dřevěnými pro nakládání a manipulaci se zbožím, s koberci, rohožkami, rohožemi, linoleem a jinými obklady podlah, s obklady stěn, zdí a stropů (nikoliv textilními) a surovým dřevem, řízení obchodní činnosti, pomoc v oblasti obchodního řízení, poradenství při řízení obchodní činnosti, odhady lesního dřeva, provozování on-line databází, reklama, marketing, propagační a inzertní činnosti, franšizing, poradenská a konzultační činnost k výše uvedeným službám ve tř. 35; (37) instalace, servis, obnova, modernizace, zkoušky, měření, opravy, údržba a montáž vagonů, železničních vozidel a výrobků uvedených ve tř. 12 a 19, provádění průmyslových, inženýrských, bytových a občanských staveb, poradenská činnost v oblasti staveb, poradenská a konzultační činnost k výše uvedeným službám ve tř. 37; (42) inženýrské práce (expertizy), projektová činnost, projekce (stavební), projektování staveb, projektové studie technické, studie technických projektů, průmyslový design, tvorba technologických postupů zpracování dřeva, materiálů na bázi dřeva a výrobků z nich vytvořených, výzkum a vývoj v oblasti v oblasti zpracování dřeva, materiálů na bázi dřeva a výrobků z nich vytvořených, zpracování odborných posudků, projektování vagonů a jejich částí, výzkum a vývoj v oblasti železničních vozidel a vagonů, poradenská činnost v oblasti zařizování interiérů vozidel, poradenská a konzultační činnost k výše uvedeným službám ve tř. 42.  
(730) **VAGONKA-DŘEVO Trade s.r.o.**, Na Vyhlídce 836, Studénka, 74213, CZ  
(740) Jansa, Mokřý, Otevřel & partneři, v.o.s., JUDr. Lukáš Jansa, advokát, Sokola Tůmy 743/16, Ostrava - Mariánské Hory, 70900

(210) **O-520034**  
(220) 12.02.2015  
(320) 12.02.2015  
(511) 5  
(540)

### Analergin Neo. Vnímejte jaro všemi smysly.

(510) (5) farmaceutické přípravky k symptomatické léčbě alergické rýmy a chronické kopřivky.  
(730) **Teva Pharmaceuticals ČR, s.r.o.**, Radlická 3185/1c, Praha 5, 15000, CZ  
(740) Mgr. Karel Šindelka, advokát, Římská 103/12, Praha 2, Vinohrady, 12000

(210) **O-520089**  
(220) 16.02.2015  
(320) 16.02.2015  
(511) 14, 20, 35, 40  
(540)

### Sekyra - český granátový šperk

(510) (14) šperky, přívěsky a drobné šperkařské dekorační předměty zdobené českými granáty, granátové šperky a fazonové šperky z drahých kovů jako jsou prsteny, náušnice, přívěsky, brože, náramky, náhrdelníky, kravatové spony, jehlice, manžetové knoflíky, řetízky, upomínkové předměty a miniatury spadající do třídy 14, klenotnické polotovary a drahé kovy (Ag, Au), vše vyráběno v souladu se specifikací chráněného označení původu Český granátový šperk; (20) umělecké předměty (nekovové), vyrobené ze dřeva, slonoviny, želoviny, jantaru a jejich náhražek, kombinované s granáty, vyráběné v souladu se specifikací chráněného označení původu Český granátový šperk; (35) obchodní činnost, včetně internetového obchodu s výrobky uvedenými ve třídách 14 a 20; (40) zpracování materiálu, broušení syntetických kamenů, polodrahokamů a drahokamů, galvanické zrcazení.

(730) **BISPOL GOLD s.r.o.**, Mánesova 21, Jablonec nad Nisou, 46601, CZ  
(740) RETROPATENT s.r.o., Dobiášova 1246/29, Liberec VI, 46006

(210) **O-520204**  
(220) 19.02.2015  
(320) 19.02.2015  
(511) 35, 38, 41, 43  
(540)

### PRIMA FRESH FESTIVAL

(510) (35) služby reklamních a propagačních kanceláří, marketing, propagace a reklama potravinářského zboží a gastronomických služeb, organizace spotřebitelských soutěží reklamního charakteru zaměřených zejména na podporu prodeje, vyhlášení výsledků soutěží reklamního charakteru zaměřených zejména na podporu prodeje, organizace spotřebitelských soutěží v rámci této třídy, spotřebitelská anketa, propagace výherce soutěže či ankety, reklamní, inzertní a propagační činnost, marketing, poskytování informací komerčního nebo reklamního charakteru, multimediálních informací komerčního charakteru, on-line inzerce, pronájem reklamních a komerčních informačních míst v rámci třídy, činnost reklamní agentury, činnost ekonomických a/nebo organizačních poradců, zprostředkování v obchodních vztazích, automatizované zpracování dat, pomoc při provozování obchodů a obchodních činností průmyslového nebo obchodního podniku, služby, které zahrnují záznam, přepis, vypracování, kompilaci, přenášení nebo systematickosti písemných či datových či elektronických sdělení a záznamů, jakož i využívání nebo kompilaci matematických a statistických údajů, organizační zabezpečování televizního vysílání, shromažďování zboží ve prospěch ostatních (s výjimkou přepravy tohoto zboží) tak, aby si zákazníci mohli toto zboží pohodlně prohlédnout a nakoupit (prostřednictvím maloobchodu, velkoobchodu, objednávkových katalogů nebo elektronických médií), výstavní činnost komerční, organizace a pořádání obchodních veletrhů a festivalů a služby spojené s organizací a pořádáním obchodních veletrhů a festivalů a komerčních výstav, pořádání ankety ke zjištění veřejného mínění na hodnocení restaurací a restauračních a gastronomických služeb; (38) telekomunikace, elektronická pošta, služby elektronických nástěnek (telekomunikační služby), informační kanceláře, vysílání kabelové televize, služby dálkových konferencí, počítačová komunikace, posílání zpráv, poskytování internetových diskusních fór, pronájem přístrojů pro přenos zpráv, pronájem přístupového času ke globálním počítačovým sítím, pronájem zařízení pro přenos informací, přenášení televizního signálu pomocí satelitních družic, přenos zpráv a obrazových informací pomocí počítače, půjčování telekomunikačních zařízení, telekonference, teleshoppingové služby (poskytování televizních kanálů pro teleshoppingové služby), televizní vysílání, digitální vysílání, televizní vysílání zábavných, vzdělávacích, výchovných, soutěžních, diskusních a informačních pořadů, šíření elektronických časopisů, informací, elektronických periodik, knih v elektronické podobě, audio nebo audiovizuálních děl prostřednictvím informační nebo datové nebo elektronické nebo komunikační nebo telekomunikační nebo počítačové sítě, zejména internetu, pomocí satelitů a jiných sítí, informační služby na internetu související s televizním vysíláním, služby na internetu související s televizním vysíláním, přenos dat (obrázků, fotografií, 3D aplikací) prostřednictvím globální počítačové sítě; (41) nakladatelství a vydavatelství, ediční činnost, publikační činnost, nahrávání nosičů zvukových nebo obrazově zvukových, služby v oblasti digitálního zpracování obrazu, elektronické publikování (DTP), služby v oblasti estrád, TV produkce, tvorba a výroba televizních a audiovizuálních programů, obrazové zpravodajství, filmová produkce, jiná než reklamní, filmová studia, filmová tvorba, filmové projekce, půjčování filmů, fotografování, informace o možnostech zábavy, informace o výchově a vzdělávání, výchovně zábavné klubové služby, vydávání knih, služby nahrávacího studia, nahrávání videopásek, organizace společenských a kulturních akcí, organizace, provozování a provádění her a soutěží i veřejných, organizování vzdělávacích nebo zábavných soutěží, výstavní činnost v oblasti kultury nebo zábavy nebo výchovy nebo vzdělávání, plánování a organizování večírků, poskytování on-line elektronických publikací (bez možnosti stažení), pronájem audio nahrávek, pronájem dekorací, pronájem kinematografických filmů, provozování her on-line (z počítačové sítě), výroba divadelních nebo jiných představení, půjčování videopásek, psaní scénářů, organizování a vedení seminářů, reportéřské služby, televizní zábava, opatrování titulky, výuka, vydávání elektronických knih a časopisů on-line, zveřejňování a vydávání textů, s výjimkou reklamních nebo náborových, výroba videofilmů, pronájem zvukového nahrávacího zařízení, živé představení, organizování živých vystoupení, čtenářská anketa, divácká anketa, organizace a vyhlášení

soutěží a anket z oblasti gastronomie a vyhlášení jejich výsledků a prezentace těchto výsledků, organizování veletrhů a festivalů; (43) hodnocení služeb souvisejících s gastronomií, ochutnávky související s anketou a soutěží, služby zajišťující stravování a nápoje, bankety, rauty, gala večere, cateringové služby, služby spojené s poskytováním jídla a potravin v rámci veletrhů a/nebo festivalů.

(730) **FTV Prima, spol. s r.o.**, Na Žertvách 132/24, Praha 8 - Libeň, 18000, CZ

(210) **O-520205**  
(220) 19.02.2015  
(320) 19.02.2015  
(511) 35, 38, 41, 43  
(540)

### FRESHFESTIVAL

(510) (35) služby reklamních a propagačních kanceláří, marketing, propagace a reklama potravinářského zboží a gastronomických služeb, organizace spotřebitelských soutěží reklamního charakteru zaměřených zejména na podporu prodeje, vyhlášení výsledků soutěží reklamního charakteru zaměřených zejména na podporu prodeje, organizace spotřebitelských soutěží v rámci této třídy, spotřebitelská anketa, propagace výherce soutěže či ankety, reklamní, inzertní a propagační činnost, marketing, poskytování informací komerčního nebo reklamního charakteru, multimediálních informací komerčního charakteru, on-line inzerce, pronájem reklamních a komerčních informačních míst v rámci třídy, činnost reklamní agentury, činnost ekonomických a/nebo organizačních poradců, zprostředkování v obchodních vztazích, automatizované zpracování dat, pomoc při provozování obchodů a obchodních činností průmyslového nebo obchodního podniku, služby, které zahrnují záznam, přepis, vypracování, kompilaci, přenášení nebo systematickosti písemných či datových či elektronických sdělení a záznamů, jakož i využívání nebo kompilaci matematických a statistických údajů, organizační zabezpečování televizního vysílání, shromažďování zboží ve prospěch ostatních (s výjimkou přepravy tohoto zboží) tak, aby si zákazníci mohli toto zboží pohodlně prohlédnout a nakoupit (prostřednictvím maloobchodu, velkoobchodu, objednávkových katalogů nebo elektronických médií), výstavní činnost komerční, organizace a pořádání obchodních veletrhů a festivalů a služby spojené s organizací a pořádáním obchodních veletrhů a festivalů a komerčních výstav, pořádání ankety ke zjištění veřejného mínění na hodnocení restaurací a restauračních a gastronomických služeb; (38) telekomunikace, elektronická pošta, služby elektronických nástěnek (telekomunikační služby), informační kanceláře, vysílání kabelové televize, služby dálkových konferencí, počítačová komunikace, posílání zpráv, poskytování internetových diskusních fór, pronájem přístrojů pro přenos zpráv, pronájem přístupového času ke globálním počítačovým sítím, pronájem zařízení pro přenos informací, přenášení televizního signálu pomocí satelitních družic, přenos zpráv a obrazových informací pomocí počítače, půjčování telekomunikačních zařízení, telekonference, teleshoppingové služby (poskytování televizních kanálů pro teleshoppingové služby), televizní vysílání, digitální vysílání, televizní vysílání zábavných, vzdělávacích, výchovných, soutěžních, diskusních a informačních pořadů, šíření elektronických časopisů, informací, elektronických periodik, knih v elektronické podobě, audio nebo audiovizuálních děl prostřednictvím informační nebo datové nebo elektronické nebo komunikační nebo telekomunikační nebo počítačové sítě, zejména internetu, pomocí satelitů a jiných sítí, informační služby na internetu související s televizním vysíláním, služby na internetu související s televizním vysíláním, přenos dat (obrázků, fotografií, 3D aplikací) prostřednictvím globální počítačové sítě; (41) nakladatelství a vydavatelství, ediční činnost, publikační činnost, nahrávání nosičů zvukových nebo obrazově zvukových, služby v oblasti digitálního zpracování obrazu, elektronické publikování (DTP), služby v oblasti estrád, TV produkce, tvorba a výroba televizních a audiovizuálních programů, obrazové zpravodajství, filmová produkce, jiná než reklamní, filmová studia, filmová tvorba, filmové projekce, půjčování filmů, fotografování, informace o možnostech zábavy, informace o výchově a vzdělávání, výchovně zábavné klubové služby, vydávání knih, služby nahrávacího studia, nahrávání videopásek, organizace společenských a kulturních akcí, organizace, provozování a provádění her a soutěží i veřejných, organizování vzdělávacích nebo zábavných soutěží, výstavní činnost v oblasti kultury nebo zábavy nebo výchovy nebo vzdělávání, plánování a organizování večírků, poskytování on-line elektronických publikací (bez možnosti stažení), pronájem audio nahrávek, pronájem dekorací, pronájem kinematografických filmů, provozování her on-line (z počítačové sítě), výroba divadelních nebo jiných představení, půjčování videopásek, psaní scénářů, organizování a vedení seminářů, reportéřské

služby, televizní zábava, opatřování titulky, výuka, vydávání elektronických knih a časopisů on-line, zveřejňování a vydávání textů, s výjimkou reklamních nebo náborových, výroba videofilmů, pronájem zvukového nahrávacího zařízení, živé představení, organizování živých vystoupení, čtenářská anketa, divácká anketa, organizace a vyhlášení soutěží a anket z oblasti gastronomie a vyhlášení jejich výsledků a prezentace těchto výsledků, organizování veletrhů a festivalů; (43) hodnocení služeb souvisejících s gastronomií, ochutnávky související s anketou a soutěží, služby zajišťující stravování a nápoje, bankety, rauty, gala večere, cateringové služby, služby spojené s poskytováním jídla a potravin v rámci veletrhů a/nebo festivalů.

(730) **FTV Prima, spol. s r.o.**, Na Žertvách 132/24, Praha 8 - Libeň, 18000, CZ

(210) **O-520451**

(220) 27.02.2015

(320) 27.02.2015

(511) 9

(540)



(510) (9) antény, solární baterie, baterie, články, baterie (elektrické), desky tištěných obvodů, fotoelektronické součástky, elektrické a optické kabely, elektrické dráty, fotoelektronické články, integrované obvody, interkomy, zařízení pro vnitřní spojení, hardwarové a softwarové produkty pro bezdrátové připojení pro komunikaci a telekomunikace, instalační přístroje a nástroje pro datové komunikační sítě a telekomunikační sítě, koaxiální kabely, komutátory, modemy, nosiče dat, operační systémy (nahrané programy), kabely z optického vlákna, optické přístroje a nástroje, počítačové a softwarové aplikace stahovatelné, počítačový software (nahraný), polovodiče, počítačové programy, periferní zařízení, přístroje a nástroje pro datovou komunikaci, satelitní komunikaci a telekomunikace, přístroje a nástroje pro monitorování telekomunikačních sítí a datových komunikačních sítí, přístroje a nástroje pro vážení, měření, signalizaci, kontrolu (inspekci) a vyučování, přístroje pro záznam, přenos nebo reprodukci zvuku, obrazu nebo světla, radarové zařízení, solární panely pro výrobu elektřiny, šifrovací zařízení, vysílače (telekomunikace), vysílače elektronických signálů, vysílací zařízení, vysílačky (telekomunikace), základnové stanice, vysokofrekvenční přístroje, lasery (ne pro lékařské účely), zařízení pro vnitřní spojení, zařízení pro zpracování dat, počítače, zařízení crypto-aid, náhradní díly a příslušenství pro všechno výše uvedené zařízení.

(590) Barevná

(730) **EUROCONTRACTS S.R.O.**, Türkova 828/20, Praha 4, 14900, CZ

(210) **O-520469**

(220) 02.03.2015

(320) 02.03.2015

(511) 5, 35, 39

(540)



(510) (5) dietní potraviny bez lepku, dietní bezlepkové potraviny bez použití soli a dietní bezlepkové potraviny určené pro paleo dietu a dietetické přípravky pro léčebné účely bez lepku, dietetické bezlepkové přípravky pro léčebné účely bez soli a dietetické přípravky pro léčebné účely pro paleo dietu; (35) prodej bezlepkových potravin a nápojů; (39) balení a skladování bezlepkových dietních potravin a dietetických přípravků bez lepku, balení a skladování dietních bezlepkových potravin bez soli a bezlepkových dietetických přípravků pro léčebné účely bez soli, balení a skladování dietních bezlepkových potravin určených pro paleo dietu a dietetických bezlepkových přípravků pro léčebné účely určených pro paleo dietu.

(590) Barevná

(730) **Brtník Vladimír Bc.**, Kopanina 218, Olovnice, 27326, CZ

(210) **O-520642**

(220) 06.03.2015

(320) 06.03.2015

(511) 5, 29, 30, 31, 32

(540)



(510) (5) kojenecká a dětská výživa a další potraviny pro zvláštní výživu spadající do této třídy, byliny léčivé, bylinné doplňky výživové, léčivé čaje, léčivé kořeny, léčivé rostliny; (29) maso, ryby, drůbež, měkkýši, koryši, zvěřina, masové výtažky, zelenina a ovoce konzervované, sušené, vařené, rosoly, zavařeniny, džemy, vejce a výrobky z vajec, mléko, mlékařenské výrobky včetně mléčných nápojů, jedlé oleje a tuky, konzervované potraviny a hotová jídla z masa, ryb, drůbeže, zvěřiny nebo luštěnin, zelenina naložená v octě; (30) káva, čaj, kakao, rýže, kávové náhražky, mouka a obilné výrobky určené k lidské výživě, nápoje z kávy, kakaa, čokolády, chléb, suchary, jemné pečivo, cukrovinky, bonbóny, dražé, zmrzliny, med, sirup z melasy, kvasnice, prášky do pečiva, sůl, pepř, ocet, chuťové omáčky, omáčky obsahující vejce nebo olej, koření, led na chlazení, žvýkačky ne pro léčebné účely, homogenizované potravinářské moučné směsi pro další zpracování; (31) výrobky zemědělské, zahradnické a lesní včetně nezpracovaného dřeva, semena, čerstvé ovoce a zelenina, sazenice, živé rostliny a přírodní květiny, živá zvířata, krmivo pro zvířata, podestýlka, slad na výrobu piva a lihovin; (32) piva, nealkoholická vína, minerální vody, šumivé a jiné nealkoholické nápoje, sirupy a jiné přípravky k zhotovení nápojů, ovocné šťávy a nápoje z ovocných šťáv.

(730) **Gnosis Trade Company s.r.o.**, Drahohejlova 1693/57, Praha 9, 19000, CZ

(740) **INPARTNERS GROUP**, Dušan Kendereški, Lidická 51, Brno, 60200



filmových promítaček a jejich příslušenství, půjčování filmů, fotografování, fotografování na mikrofilm, provozování golfových hřišť, gymnastický výcvik, provozování heren, hraní o peníze, hudební produkce, informace o možnostech rekreace, informace o možnostech zábavy, informace o výchově a vzdělávání, internátní školy, kaligrafické služby, poskytování služeb karaoke, provozování kasin, služby kempinků, ně-zábavné a vzdělávací klubové služby, kluby zdravotních a kondičních cvičení, knihovny (půjčovny knih), služby půjčovných knihoven, vydávání knih, organizování kolokvií, koncertní síně, sály, organizování a vedení konferencí, organizování a vedení kongresů, korespondenční kurzy, koučink, kurzy fitness, pořádání loterií, měření času při sportovních disciplínách, organizace módních přehlídek pro zábavu, provozování muzeí, náboženská výchova, služby nahrávacího studia, nahrávání videopásek, noční kluby, obrazové zpravodajství, organizace a pořádání koncertů, organizování a vedení seminářů, organizování a vedení sympozií, organizování kulturních nebo vzdělávacích výstav, organizování plesů, organizování představení, organizování vzdělávacích nebo zábavných soutěží, organizování sportovních soutěží, služby poskytované orchestry, plánování a organizování večírků, poradenství při výběru povolání, pořádání a řízení pracovních školení, pořádání soutěží krásy, poskytování elektronických publikací bez možnosti stažení, poskytování on-line hudby bez možnosti stažení, poskytování on-line videí bez možnosti stažení, tlumočení posunkové řeči, půjčování potápěčské výstroje, praktický výcvik, prázdninové tábory (výchovně-zábavné služby), profesní rekvalifikace, pronájem audio nahrávek, pronájem herních zařízení, pronájem hraček, pronájem kinematografických filmů, pronájem rozhlasových a televizních přijímačů, pronájem sportovních hřišť, pronájem stadionů, pronájem video-rekordérů, pronajímání osvětlovacích zařízení pro divadla nebo televizní studia, pronajímání tenisových dvorců, provozování her on-line, provozování sportovních zařízení, provozování zoologických zahrad, předprodej vstupenek, výroba divadelních nebo jiných představení, překladatelské služby, psaní scénářů, psaní jiných než reklamních textů, půjčování audio zařízení, půjčování filmových promítaček a příslušenství, půjčování kinofilmů, půjčování přenosných videokamer, půjčování sportovního nářadí s výjimkou dopravních prostředků, půjčování videopásek, služby pro oddech a rekreaci, reportérské služby, rozhlasová zábava, výroba rozhlasových a televizních programů, pronájem rozhlasových a televizních přijímačů, skládání hudby, služby diskžokejů, služby osobního trenéra, služby poskytování školami, služby v oblasti prodeje vstupenek, stříhání videopásek, dálkové studium, školení, pořádání a řízení školení, školství, internátní školy, tělesná výchova, televizní zábava, zveřejňování textů kromě reklamních, opatřování titulky, tlumočnické služby, organizování a plánování večírků, pronájem video pásek, vydávání elektronických knih a časopisů on-line, vyučování, vzdělávací informace, služby zábavy, televizní zábava, zábavné parky, zkoušení, přezkoušení, zpravodajské služby, obrazové zpravodajství, cvičení zvířat, pronájem zvukového nahrávacího zařízení, živé představení, organizování živého vystoupení; (42) grafické návrhy (služby); (44) služby v akvakultuře, aranžování květin, služby v oblasti zahradní architektury, aromaterapeutické služby, depilace voskem, farmaceutické poradenství, fyzioterapie, letecké a povrchové rozmetávání hnojiv a jiných chemikálií pro zemědělství, hospice, plastická chirurgie, chov zvířat, implantace vlasů, kadeřnické salóny, kliniky a sanatoria, služby krevní banky, lázeňské služby, veřejné lázně pro hygienické účely, léčba toxikomanů, léčení stromů, lékařské poradenství pro osoby se zdravotním postižením, lékařské služby, pronájem lékařských zařízení, manikúra, masáže, návrhy pro tvorbu krajiny, služby nemocnice, neurologie, ničení plevele, ničení škůdců v zemědělství, oplodňování in vitro, služby optiků, ortodontické služby, ošetřovatelské služby, péče o čistotu domácích zvířat, pěstování stromů pro účely uhlíkových kompenzací, služby porodní asistentky, pronájem zemědělských nástrojů a zařízení, pronajímání zdravotnických zařízení, služby psychologa, rostlinné školky, salóny krásy, služby lékárníků při přípravě receptů, služby solárií, služby v oblasti alternativní medicíny, služby v oblasti logopedie, služby v oblasti sauny, služby vizážistů, stomatologie, zdravotnická střediska, ničení škůdců v zemědělství, telemedicinské služby, terapeutické služby, tetování, údržba trávníků, turecké lázně, úprava zvířat, zhotovování věnců, veterinární pomoc, zahradnické služby, zahradnictví, zdravotní péče, zdravotní poradenství, zdravotnická střediska, půjčování zemědělských nástrojů a zařízení, zotavovny, sanatoria; (45) pronájem bezpečnostních schránek, poradenství v oblasti bezpečnosti, adopční agentury, arbitrážní služby, správa autorských práv, balzamování, poradenství v oblasti bezpečnosti, pronájem bezpečnostních schránek, kontrola továren pro bezpečnostní účely, otevírání bezpečnostních zámek, detektivní kanceláře, doprovod do společnosti, licence k duševním právům, poradenství v oblasti duševního

vlastnictví, genealogické výzkumy, pronájem hasicích přístrojů, hašení požárů, hlídání noční služba, hlídání dětí, hlídání domácích zvířat, hlídání domů, sestavování horoskopů, kontrola továren pro bezpečnostní účely, kontrola zavazadel pro bezpečnostní účely, kremace, zpopelňování, manželské a předmanželské poradny, mimosoudní řízení sporů, monitorování bezpečnostních a poplašných zařízení, monitorování práv duševního vlastnictví pro právní poradenské účely, registrace domén, půjčování obleků a večerních šatů, půjčování oděvů, on-line seznamovací služby sociálních sítí, organizace náboženských setkání, osobní strážce, pátrání, pátrání po nezvěstných osobách, plánování a pořádání svatebních obřadů, počítačový software - poskytování licencí, pronájem požárních hlásičů, právní správa licencí, právnícké komerční služby, seznamovací služby, sledování ukradeného majetku, služby vypracování právních dokumentů, strážní služby, vyhledávání informací o předcích osob, vypouštění holubic pro zvláštní příležitosti, zprostředkovatelství (mediace), ztráty a nálezy.

(730) **COLOFONIA a.s.**, Na Poříčí 1071/17, Praha 1 - Nové Město, 11000, CZ  
(740) Mgr. Petr Dvořák, advokát, Dlouhá 733/29, Praha 1 - Staré Město, 11000

(210) **O-521392**

(220) 07.04.2015

(320) 07.04.2015

(511) 35, 36, 37, 38, 39, 40, 41, 42, 43, 44, 45

(540)



(510) (35) aktualizace a údržba dat v počítačových databázích, analýzy nákladů, dodavatelské služby pro třetí osoby (nákup výrobků a služeb pro jiné podniky), externí administrativní management pro firmy, fakturace, hospodářské (ekonomické) prognózy, obchodní nebo podnikatelské informace, komerční správa licencí na výrobky a služby ostatních, marketing, marketingové studie, obchodní management a podnikové poradenství, obchodní nebo podnikatelský průzkum, obchodní nebo podnikatelské informace, oceňování obchodních podniků, organizování výstav (komerčních nebo reklamních), personální poradenství, překlad informací do počítačových databází, poradenství při vedení podniků, pořádání veletrhů pro obchodní a reklamní účely, provozní audit, obchodní průzkum, průzkum trhu a veřejného mínění, příprava mezd a výplatních listin, reklama (propagace), řízení (poradenské služby obchodní nebo podnikatelské), řízení průmyslových nebo obchodních podniků, sekretářské služby, sjednávání a uzavírání obchodních transakcí pro třetí strany, služby obchodního zprostředkování kontaktů, marketingové studie, styky s veřejností, subdodatelské služby (obchodní pomoc), systemizace informací do počítačových databází, účetnictví, vedení účetních knih, vydávání reklamních nebo náborových, propagačních a inzertních textů, vyhledávání dat v počítačových souborech (pro třetí osoby), organizování komerčních a reklamních výstav, zajišťování předplatného telekomunikačních služeb (pro ostatní), nábor zaměstnanců; (36) finanční analýzy, bankovníctví, banky úvěrové, daňové odhady (služby), důchodové fondy, elektronický převod kapitálu, finanční analýzy a informace, finanční odhady a oceňování (pojišťovnictví, bankovníctví, nemovitosti), finanční poradenství, finanční ručení, finanční řízení, finanční služby, finanční sponzorování, garance, záruky, kauce, hypotéky (poskytování půjček), informace o pojištění, investování kapitálu, kanceláře realitní, konzultační služby v oblasti pojišťovnictví, koupě na splátky (financování), kreditní karty (služby), leasing, makléřské služby, nákup na splátky, obchodování s nemovitostmi, zprostředkování nemovitostí, správa nemovitostí, oceňování a odhady (daňové), oceňování nemovitostí, on-line bankovní služby, směňování peněz, penzijní fondy, uzavírání pojistek, pojistky životní (životní pojištění), zprostředkování pojištění, poradenství v oblasti pojištění, poskytování finančních informací prostřednictvím webových stránek, pronájem nemovitostí, pronajímání kanceláří (nemovitosti), půjčky (financování), půjčky (zástavní), realitní kanceláře, směnárenské služby, správa, správa majetku, správa

nemovitostí, úrazové pojištění (uzavírání smluv), vydávání cenných papírů, vydávání kreditních karet, zajištění financování stavebních projektů, zúčtovací banky (provádějící bezhotovostní operace), záruky, garance, kauce, konzultační služby finanční; (37) dozor nad stavbami, konzultace ve stavebnictví, montáž, údržba a opravy počítačového vybavení (hardware), stavební informace, stavebnictví, stavitelství; (38) elektronická pošta, služby elektronické nástěnky (telekomunikační služby), telefonní komunikace, komunikace mobilními telefony, komunikace pomocí počítačových terminálů, posílání zpráv, poskytování přístupu k databázím, poskytování telekomunikačních připojení ke globální počítačové síti, pronájem přístrojů pro přenos zpráv, pronájem zařízení pro přenos informací, půjčování modemů, telefonů, telekomunikačních zařízení, směrovací a spojovací služby pro telekomunikace, telefonické služby, informace o telekomunikacích, vysílání v rámci této třídy, zaslání zpráv; (39) doprava, služby dopravců, doručovací služby, kurýrské služby, doručování zboží, dovoz, doprava, rozvod elektřiny, pronájem koní, logistika v dopravě, přeprava a uskladnění odpadu, pronájem skladišť, rozvod energie, skladování, spedice, zprostředkování dopravy; (40) dekontaminace nebezpečných látek, likvidace odpadu, recyklace odpadu, spalování odpadu, tiskárny, výroba energie, zpracování odpadu; (41) divadelní představení, elektronické publikování (DTP), internální školy, výchovně-zábavné klubové služby, organizování a vedení kolokvií, koncertní sítě, sály, kluby zdraví (služby pro zdravotní a kondiční cvičení), koučink (školení), provozování muzeí, organizace a pořádání koncertů, organizování a vedení konferencí, kongresů, seminářů, sympózií, organizování kulturních nebo vzdělávacích výstav, organizování sportovních soutěží, pořádání a řízení pracovních setkání (školení), pořádání loterií, pronájem sportovních hřišť, pronájem sportovních hřišť, pronájem stadiónů, provozování sportovních zařízení, služby poskytované školami (vzdělávání), školení (instruktáž), pořádání a řízení školení, školství, předprodej vstupenek, vydávání knih, vyučování (výuka), vzdělávání, organizování představení (manažerské služby), služby v oblasti prodeje vstupenek (zábava); (42) aktualizace počítačových programů, architektonické poradenství, bakteriologický výzkum, biologický výzkum, elektronické ukládání dat, instalace počítačových programů, klinické studie související s vývojem nových léků (klinický výzkum), chemické analýzy, chemický výzkum, inženýrské práce (expertizy), klinické studie, konzultace v oblasti počítačového softwaru, konzultační služby v oblasti informačních technologií, laboratorní (vědecké) služby, obnova počítačových dat (regenerace), počítačové programování, údržba počítačových programů, projekce (stavební), projektová činnost, studie technických projektů, pronájem počítačového software, služby v oblasti chemie, tvorba počítačových systémů, tvorba software (počítačových programů), údržba počítačových programů, vědecký výzkum, vývoj a výzkum nových výrobků; (43) bufety, jídelny a závodní jídelny, restaurace; (44) farmaceutické služby, kliniky nebo sanatoria (soukromé), lázeňské služby, služby nemocnice, pronájem lékařského zařízení, zdravotní péče, zdravotní poradenství, zdravotnická střediska; (45) konzultační služby v oblasti duševního vlastnictví, licence k duševním právům, monitorování práv duševního vlastnictví pro právní poradenství účely, registrace názvu domén (právní služby), poskytování licencí na počítačový software (právní služby), poradenství v oblasti duševního vlastnictví, právní (komerční služby), správa autorských práv.

(730) **PPF a.s.**, Evropská 2690/17, Praha 6, 16041, CZ

(210) **O-521393**

(220) 07.04.2015

(320) 07.04.2015

(511) 35, 36, 37, 38, 39, 40, 41, 42, 43, 44, 45

(540)



(510) (35) aktualizace a údržba dat v počítačových databázích, analýzy nákladů, dodavatelské služby pro třetí osoby (nákup výrobků a služeb pro jiné podniky), externí administrativní management pro firmy, fakturace, hospodářské (ekonomické) prognózy, obchodní nebo podnikatelské informace, komerční správa licencí na výrobky a služby ostatních, marketing, marketingové studie, obchodní management a podnikové poradenství, obchodní nebo podnikatelský průzkum, obchodní nebo podnikatelské informace, oceňování obchodních podniků, organizování výstav (komerčních nebo reklamních), personální poradenství, překlad informací do počítačových databází, poradenství při vedení podniků, pořádání veletrhů pro obchodní a reklamní účely, provozní audit, obchodní průzkum, průzkum trhu a veřejného mínění, příprava mezd a výplatních listin, reklama (propagace), řízení (poradenské služby obchodní nebo podnikatelské), řízení průmyslových nebo obchodních podniků, sekretářské služby, sjednávání a uzavírání obchodních transakcí pro třetí strany, služby obchodního zprostředkování kontaktů, marketingové studie, styky s veřejností, subdodavatelské služby (obchodní pomoc), systemizace informací do počítačových databází, účetnictví, vedení účetních knih, vydávání reklamních nebo náborových, propagačních a inzertních textů, vyhledávání dat v počítačových souborech (pro třetí osoby), organizování komerčních a reklamních výstav, zajišťování předplatného telekomunikačních služeb (pro ostatní), nábor zaměstnanců; (36) finanční analýzy, bankovníctví, banky úvěrové, daňové odhady (služby), důchodové fondy, elektronický převod kapitálu, finanční analýzy a informace, finanční odhady a oceňování (pojišťovnictví, bankovníctví, nemovitosti), finanční poradenství, finanční ručení, finanční řízení, finanční služby, finanční sponzorování, garance, záruky, kauce, hypotéky (poskytování půjček), informace o pojištění, investování kapitálu, kanceláře realitní, konzultační služby v oblasti pojišťovnictví, koupě na splátky (financování), kreditní karty (služby), leasing, makléřské služby, nákup na splátky, obchodování s nemovitostmi, zprostředkování nemovitostí, správa nemovitostí, oceňování a odhady (daňové), oceňování nemovitostí, on-line bankovní služby, směňování peněz, penzijní fondy, uzavírání pojištění, pojistky životní (životní pojištění), zprostředkování pojištění, poradenství v oblasti pojištění, poskytování finančních informací prostřednictvím webových stránek, pronájem nemovitostí, pronajímání kanceláří (nemovitosti), půjčky (financování), půjčky (zástavní), realitní kanceláře, směnárenské služby, správa, správa majetku, správa nemovitostí, úrazové pojištění (uzavírání smluv), vydávání cenných papírů, vydávání kreditních karet, zajištění financování stavebních projektů, zúčtovací banky (provádějící bezhotovostní operace), záruky, garance, kauce, konzultační služby finanční; (37) dozor nad stavbami, konzultace ve stavebnictví, montáž, údržba a opravy počítačového vybavení (hardware), stavební informace, stavebnictví, stavitelství; (38) elektronická pošta, služby elektronické nástěnky (telekomunikační služby), telefonní komunikace, komunikace mobilními telefony, komunikace pomocí počítačových terminálů, posílání zpráv, poskytování přístupu k databázím, poskytování telekomunikačních připojení ke globální počítačové síti, pronájem přístrojů pro přenos zpráv, pronájem zařízení pro přenos informací, půjčování modemů, telefonů, telekomunikačních zařízení, směrovací a spojovací služby pro telekomunikace, telefonické služby, informace o telekomunikacích, vysílání v rámci této třídy, zaslání zpráv; (39) doprava, služby dopravců, doručovací služby, kurýrské služby, doručování zboží, dovoz, doprava, rozvod elektřiny, pronájem koní, logistika v dopravě, přeprava a uskladnění odpadu, pronájem skladišť, rozvod energie, skladování, spedice, zprostředkování dopravy; (40) dekontaminace nebezpečných látek, likvidace odpadu, recyklace odpadu, spalování odpadu, tiskárny,



výroba energie, zpracování odpadu; (41) divadelní představení, elektronické publikování (DTP), internátní školy, výchovně-zábavné klubové služby, organizování a vedení kolokvií, koncertní síně, sály, kluby zdraví (služby pro zdravotní a kondiční cvičení), koučink (školení), provozování muzeí, organizace a pořádání koncertů, organizování a vedení konferencí, kongresů, seminářů, sympózií, organizování kulturních nebo vzdělávacích výstav, organizování sportovních soutěží, pořádání a řízení pracovních setkání (školení), pořádání loterií, pronájem sportovních hřišť, pronájem sportovních hřišť, pronájem stadiónů, provozování sportovních zařízení, služby poskytované školami (vzdělávání), školení (instruktáž), pořádání a řízení školení, školství, předprodej vstupenek, vydávání knih, vyučování (výuka), vzdělávání, organizování představení (manažerské služby), služby v oblasti prodeje vstupenek (zábava); (42) aktualizace počítačových programů, architektonické poradenství, bakteriologický výzkum, biologický výzkum, elektronické ukládání dat, instalace počítačových programů, klinické studie související s vývojem nových léků (klinický výzkum), chemické analýzy, chemický výzkum, inženýrské práce (expertízy), klinické studie, konzultace v oblasti počítačového softwaru, konzultační služby v oblasti informačních technologií, laboratorní (vědecké) služby, obnova počítačových dat (regenerace), počítačové programování, údržba počítačových programů, projekce (stavební), projektová činnost, studie technických projektů, pronájem počítačového software, služby v oblasti chemie, tvorba počítačových systémů, tvorba software (počítačových programů), údržba počítačových programů, vědecký výzkum, vývoj a výzkum nových výrobků; (43) bufety, jídelny a závodní jídelny, restaurace; (44) farmaceutické služby, kliniky nebo sanatoria (soukromé), lázeňské služby, služby nemocnice, pronájem lékařského zařízení, zdravotní péče, zdravotní poradenství, zdravotnická střediska; (45) konzultační služby v oblasti duševního vlastnictví, licence k duševním právům, monitorování práv duševního vlastnictví pro právní poradenské účely, registrace názvu domén (právní služby), poskytování licencí na počítačový software (právní služby), poradenství v oblasti duševního vlastnictví, právní (komerční služby), správa autorských práv.

(590) Barevná

(730) PPF a.s., Evropská 2690/17, Praha 6, 16041, CZ

(210) O-521394

(220) 07.04.2015

(320) 07.04.2015

(511) 35, 36, 37, 38, 39, 40, 41, 42, 43, 44, 45

(540)



(510) (35) aktualizace a údržba dat v počítačových databázích, analýzy nákladů, dodavatelské služby pro třetí osoby (nákup výrobků a služeb pro jiné podniky), externí administrativní management pro firmy, fakturace, hospodářské (ekonomické) prognózy, obchodní nebo podnikatelské informace, komerční správa licencí na výrobky a služby ostatních, marketing, marketingové studie, obchodní management a podnikové poradenství, obchodní nebo podnikatelský průzkum, obchodní nebo podnikatelské informace, oceňování obchodních podniků, organizování výstav (komerčních nebo reklamních), personální poradenství, překlad informací do počítačových databází, poradenství při vedení podniků, pořádání veletrhů pro obchodní a reklamní účely, provozní audit, obchodní průzkum, průzkum trhu a veřejného mínění, příprava mezd a výplatních listin, reklama (propagace), řízení (poradenské služby obchodní nebo podnikatelské), řízení průmyslových nebo obchodních podniků, sekretářské služby, sjednávání a uzavírání obchodních transakcí pro třetí strany, služby obchodního zprostředkování kontaktů, marketingové studie, styky s veřejností, subdodavatelské služby (obchodní pomoc), systemizace informací do počítačových databází, účetnictví, vedení účetních knih, vydávání reklamních nebo náborových, propagačních a inzertních textů, vyhledávání dat v počítačových souborech (pro třetí osoby), organizování

komerčních a reklamních výstav, zajišťování předplatného telekomunikačních služeb (pro ostatní), nábor zaměstnanců; (36) finanční analýzy, bankovníctví, banky úvěrové, daňové odhady (služby), důchodové fondy, elektronický převod kapitálu, finanční analýzy a informace, finanční odhady a oceňování (pojišťovnictví, bankovníctví, nemovitosti), finanční poradenství, finanční ručení, finanční řízení, finanční služby, finanční sponzorování, garance, záruky, kauce, hypotéky (poskytování půjček), informace o pojištění, investování kapitálu, kanceláře realitní, konzultační služby v oblasti pojišťovnictví, koupě na splátky (financování), kreditní karty (služby), leasing, makléřské služby, nákup na splátky, obchodování s nemovitostmi, zprostředkování nemovitostí, správa nemovitostí, oceňování a odhady (daňové), oceňování nemovitostí, on-line bankovní služby, směňování peněz, penzijní fondy, uzavírání pojistek, pojistiky životní (životní pojištění), zprostředkování pojištění, poradenství v oblasti pojištění, poskytování finančních informací prostřednictvím webových stránek, pronájem nemovitostí, pronajímání kanceláří (nemovitosti), půjčky (financování), půjčky (zástavní), realitní kanceláře, směnárenské služby, správa, správa majetku, správa nemovitostí, úrazové pojištění (uzavírání smluv), vydávání cenných papírů, vydávání kreditních karet, zajištění financování stavebních projektů, zúčtovací banky (provádějící bezhotovostní operace), záruky, garance, kauce, konzultační služby finanční; (37) dozor nad stavbami, konzultace ve stavebnictví, montáž, údržba a opravy počítačového vybavení (hardware), stavební informace, stavebnictví, stavitelství; (38) elektronická pošta, služby elektronické nástěnky (telekomunikační služby), telefonní komunikace, komunikace mobilními telefony, komunikace pomocí počítačových terminálů, posílání zpráv, poskytování přístupu k databázím, poskytování telekomunikačních připojení ke globální počítačové síti, pronájem přístrojů pro přenos zpráv, pronájem zařízení pro přenos informací, půjčování modemů, telefonů, telekomunikačních zařízení, směrovací a spojovací služby pro telekomunikace, telefonické služby, informace o telekomunikacích, vysílání v rámci této třídy, zaslání zpráv; (39) doprava, služby dopravců, doručovací služby, kurýrské služby, doručování zboží, dovoz, doprava, rozvod elektřiny, pronájem koní, logistika v dopravě, přeprava a uskladnění odpadu, pronájem skladišť, rozvod energie, skladování, spedice, zprostředkování dopravy; (40) dekontaminace nebezpečných látek, likvidace odpadu, recyklace odpadu, spalování odpadu, tiskárny, výroba energie, zpracování odpadu; (41) divadelní představení, elektronické publikování (DTP), internátní školy, výchovně-zábavné klubové služby, organizování a vedení kolokvií, koncertní síně, sály, kluby zdraví (služby pro zdravotní a kondiční cvičení), koučink (školení), provozování muzeí, organizace a pořádání koncertů, organizování a vedení konferencí, kongresů, seminářů, sympózií, organizování kulturních nebo vzdělávacích výstav, organizování sportovních soutěží, pořádání a řízení pracovních setkání (školení), pořádání loterií, pronájem sportovních hřišť, pronájem sportovních hřišť, pronájem stadiónů, provozování sportovních zařízení, služby poskytované školami (vzdělávání), školení (instruktáž), pořádání a řízení školení, školství, předprodej vstupenek, vydávání knih, vyučování (výuka), vzdělávání, organizování představení (manažerské služby), služby v oblasti prodeje vstupenek (zábava); (42) aktualizace počítačových programů, architektonické poradenství, bakteriologický výzkum, biologický výzkum, elektronické ukládání dat, instalace počítačových programů, klinické studie související s vývojem nových léků (klinický výzkum), chemické analýzy, chemický výzkum, inženýrské práce (expertízy), klinické studie, konzultace v oblasti počítačového softwaru, konzultační služby v oblasti informačních technologií, laboratorní (vědecké) služby, obnova počítačových dat (regenerace), počítačové programování, údržba počítačových programů, projekce (stavební), projektová činnost, studie technických projektů, pronájem počítačového software, služby v oblasti chemie, tvorba počítačových systémů, tvorba software (počítačových programů), údržba počítačových programů, vědecký výzkum, vývoj a výzkum nových výrobků; (43) bufety, jídelny a závodní jídelny, restaurace; (44) farmaceutické služby, kliniky nebo sanatoria (soukromé), lázeňské služby, služby nemocnice, pronájem lékařského zařízení, zdravotní péče, zdravotní poradenství, zdravotnická střediska; (45) konzultační služby v oblasti duševního vlastnictví, licence k duševním právům, monitorování práv duševního vlastnictví pro právní poradenské účely, registrace názvu domén (právní služby), poskytování licencí na počítačový software (právní služby), poradenství v oblasti duševního vlastnictví, právní (komerční služby), správa autorských práv.

(590) Barevná

(730) PPF a.s., Evropská 2690/17, Praha 6, 16041, CZ

(210) **O-521395**

(220) 07.04.2015

(320) 07.04.2015

(511) 35, 36, 37, 38, 39, 40, 41, 42, 43, 44, 45

(540)



(510) (35) aktualizace a údržba dat v počítačových databázích, analýzy nákladů, dodavatelské služby pro třetí osoby (nákup výrobků a služeb pro jiné podniky), externí administrativní management pro firmy, fakturace, hospodářské (ekonomické) prognózy, obchodní nebo podnikatelské informace, komerční správa licencí na výrobky a služby ostatních, marketing, marketingové studie, obchodní management a podnikové poradenství, obchodní nebo podnikatelský průzkum, obchodní nebo podnikatelské informace, oceňování obchodních podniků, organizování výstav (komerčních nebo reklamních), personální poradenství, překládání informací do počítačových databází, poradenství při vedení podniků, pořádání veletrhů pro obchodní a reklamní účely, provozní audit, obchodní průzkum, průzkum trhu a veřejného mínění, příprava mezd a výplatních listin, reklama (propagace), řízení (poradenské služby obchodní nebo podnikatelské), řízení průmyslových nebo obchodních podniků, sekretářské služby, sjednávání a uzavírání obchodních transakcí pro třetí strany, služby obchodního zprostředkování kontaktů, marketingové studie, styky s veřejností, subdodavatelské služby (obchodní pomoc), systemizace informací do počítačových databází, účetnictví, vedení účetních knih, vydávání reklamních nebo náborových, propagačních a inzertních textů, vyhledávání dat v počítačových souborech (pro třetí osoby), organizování komerčních a reklamních výstav, zajišťování předplatného telekomunikačních služeb (pro ostatní), nábor zaměstnanců; (36) finanční analýzy, bankovníctví, banky úvěrové, daňové odhady (služby), důchodové fondy, elektronický převod kapitálu, finanční analýzy a informace, finanční odhady a oceňování (pojišťovnictví, bankovníctví, nemovitosti), finanční poradenství, finanční ručení, finanční řízení, finanční služby, finanční sponzorování, garance, záruky, kauce, hypotéky (poskytování půjček), informace o pojištění, investování kapitálu, kanceláře realitní, konzultační služby v oblasti pojišťovnictví, koupě na splátky (financování), kreditní karty (služby), leasing, makléřské služby, nákup na splátky, obchodování s nemovitostmi, zprostředkování nemovitostí, správa nemovitostí, oceňování a odhady (daňové), oceňování nemovitostí, on-line bankovní služby, směňování peněz, penzijní fondy, uzavírání pojistek, pojistky životní (životní pojištění), zprostředkování pojištění, poradenství v oblasti pojištění, poskytování finančních informací prostřednictvím webových stránek, pronájem nemovitosti, pronajímání kanceláří (nemovitosti), půjčky (financování), půjčky (zástavní), realitní kanceláře, směnárenské služby, správa, správa majetku, správa nemovitostí, úrazové pojištění (uzavírání smluv), vydávání cených papírů, vydávání kreditních karet, zajištění financování stavebních projektů, zúčtovací banky (provádějící bezhotovostní operace), záruky, garance, kauce, konzultační služby finanční; (37) dozor nad stavbami, konzultace ve stavebnictví, montáž, údržba a opravy počítačového vybavení (hardware), stavební informace, stavebnictví, stavitelství; (38) elektronická pošta, služby elektronické nástěnky (telekomunikační služby), telefonní komunikace, komunikace mobilními telefony, komunikace pomocí počítačových terminálů, posílání zpráv, poskytování přístupu k databázím, poskytování telekomunikačních připojení ke globální počítačové síti, pronájem přístrojů pro přenos zpráv, pronájem zařízení pro přenos informací, půjčování modemů, telefonů, telekomunikačních zařízení, směrovací a spojovací služby pro telekomunikace, telefonické služby, informace o telekomunikacích, vysílání v rámci této třídy, zasílání zpráv; (39) doprava, služby dopravců, doručovací služby, kurýřské služby, doručování zboží, dovoz, doprava, rozvod elektřiny, pronájem koní, logistika v dopravě, přeprava a uskladnění odpadu, pronájem skladů, rozvod energie, skladování, spedice, zprostředkování dopravy; (40) dekontaminace nebezpečných látek, likvidace odpadu, recyklace odpadu, spalování odpadu, tiskárny,

výroba energie, zpracování odpadu; (41) divadelní představení, elektronické publikování (DTP), internátní školy, výchovně-zábavné klubové služby, organizování a vedení kolokvií, koncertní síně, sály, kluby zdraví (služby pro zdravotní a kondiční cvičení), koučink (školení), provozování muzeí, organizace a pořádání koncertů, organizování a vedení konferencí, kongresů, seminářů, sympózií, organizování kulturních nebo vzdělávacích výstav, organizování sportovních soutěží, pořádání a řízení pracovních setkání (školení), pořádání loterií, pronájem sportovních hřišť, pronájem sportovních hřišť, pronájem stadiónů, provozování sportovních zařízení, služby poskytované školami (vzdělávání), školení (instruktáž), pořádání a řízení školení, školství, předprodej vstupenek, vydávání knih, vyučování (výuka), vzdělávání, organizování představení (manažerské služby), služby v oblasti prodeje vstupenek (zábava); (42) aktualizace počítačových programů, architektonické poradenství, bakteriologický výzkum, biologický výzkum, elektronické ukládání dat, instalace počítačových programů, klinické studie související s vývojem nových léků (klinický výzkum), chemické analýzy, chemický výzkum, inženýrské práce (expertizy), klinické studie, konzultace v oblasti počítačového softwaru, konzultační služby v oblasti informačních technologií, laboratorní (vědecké) služby, obnova počítačových dat (regenerace), počítačové programování, údržba počítačových programů, projekce (stavební), projektová činnost, studie technických projektů, pronájem počítačového software, služby v oblasti chemie, tvorba počítačových systémů, tvorba software (počítačových programů), údržba počítačových programů, vědecký výzkum, vývoj a výzkum nových výrobků; (43) bufety, jídelny a závodní jídelny, restaurace; (44) farmaceutické služby, kliniky nebo sanatoria (soukromé), lázeňské služby, služby nemocnice, pronájem lékařského zařízení, zdravotní péče, zdravotní poradenství, zdravotnická střediska; (45) konzultační služby v oblasti duševního vlastnictví, licence k duševním právům, monitorování práv duševního vlastnictví pro právní poradenské účely, registrace názvu domén (právní služby), poskytování licencí na počítačový software (právní služby), poradenství v oblasti duševního vlastnictví, právní (komerční služby), správa autorských práv.

(590) Barevná

(730) **PPF a.s.**, Evropská 2690/17, Praha 6, 16041, CZ(210) **O-521414**

(220) 08.04.2015

(320) 08.04.2015

(511) 5, 30, 32

(540)

## BIO Amaroun

(510) (5) bylinné čaje pro lékařské účely, léčivé byliny, čaj astmatický, čaje léčivé, doplňky potravy minerální, doplňky výživové, drogy pro léčebné účely, fenylk pro lékařské účely, glukóza potravinové doplňky, chléb (diabetický) upravený pro léčebné účely, kandovaný cukr pro lékařské účely, léčivé kořeny, léčivé přípravky do koupele, terapeutické přípravky do koupele, laxativa, lecitin (potravinové doplňky), lecitin pro lékařské účely, léčivé rostliny, tyčinky z lékořice pro farmaceutické účely, lněná mouka pro farmaceutické účely, lněná semena mletá pro farmaceutické účely, lněné potravinové doplňky, mandlova mléko pro farmaceutické účely, masti na popáleniny od slunce, soli minerální vody, mléčné fermenty pro farmaceutické účely, mléčný cukr pro farmaceutické účely, mléko sušené (pro kojence), nápoje dietetické, upravené pro lékařské účely, nápoje léčivé, nápoje sladové mléčné pro lékařské účely, odvary pro farmaceutické účely, pastilky pro farmaceutické účely, pektin pro farmaceutické účely, posilující přípravky, tonika, potrava pro kojence, potravinové doplňky pro zvířata, potravinové doplňky z droždí, potravinové doplňky z lněného oleje, potravinové doplňky z pšeničných klíčků, pročišťující přípravky, projímadla, propolis pro farmaceutické účely, propolisové potravinové doplňky, proteinové potravinové doplňky, rebarborové kořeny pro farmaceutické účely, ricinový olej pro lékařské účely, sirupy pro farmaceutické účely, sladké dřevo (lékořice) pro farmaceutické účely, sladkosti s léčivými přísadami, tabletky pro farmaceutické účely, olej z tresčích jater, tuk mléčný, léčivé přípravky pro uklidnění, vedlejší produkty zpracování obilnin pro dietetické nebo lékařské účely, vitamínové přípravky, vlákniny výživové, minerální vody pro lékařské účely, výtažky z kopru pro lékařské účely, žvýkací gumy, žvýkačky pro lékařské účely, vše vyráběné a pěstované v souladu s předpisy o ekologickém zemědělství; (30) semena anýzu, arašidové cukrovinky, badyán, bonbóny, konzervované bylinky zahradní (koření), cereální tyčinky, cereální tyčinky s vysokým obsahem proteinů, cikorka (čekanka) jako kávová náhražka, cukr, cukrovinky, čaj, čatni (chuťové indické směsi), čokoláda, čokoládové nápoje, čokoládové nápoje s

mlékem, droždí, moučka z fazolí, fondány (cukrovinky), hořčice, hořčicová moučka, hřebíček (koření), chaluhy (koření), chalva (cukroví), chléb, chuťové přísady, loupáný ječmen, mletý ječmen, mouka z ječmene, jemné pečivo, kakao, kakaové nápoje, kakaové nápoje s mlékem, kapary, karamely (bonbóny), kari (koření), káva, káva nepražená, kávové náhražky, kávové náhražky rostlinného původu, kávové nápoje, kávové nápoje s mlékem, kávové příchutě, kečup, keksy, koláče s náplní, koření, kreky, kroupy pro lidskou spotřebu, krupice, kuchyňská sůl, mletá kukuřice, pražená kukuřice, kukuřičná kaše, kukuřičná mouka, kukuřičné vločky, kukuřičný škrob, kukuřičný šrot (nikoli jako krmivo), kurkuma jako potrava, kypřiči prášek, ledový čaj, lékořice, listové těsto, lněné semeno pro lidskou spotřebu, loupáný oves, lupínky, obilné vločky, majonéza, makarony, maltosa (sladový cukr), mandlové cukrovinky, mandlové těsto, marcipán, marinády, marinády (chuťové přísady), máslové, tukové těsto, masové šťávy, med, medovníky, perníky, melasa, melasový sirup, mentolové cukroví, výrobky z mouky, mouka, müsli, muškátové ořechy, přísady do nápojů (jiné než esence), nápoje na bázi čaje, nekynutý chléb, nové koření, nudle, občerstvení na bázi cereálií, občerstvení na bázi rýže, ocet, omáčka na těstoviny, omáčka sójová ostrá, omáčky (chuťové přísady), omáčky (masové), oplatky, mletý oves, mléčná ovesná kaše, ovesná mouka, ovesné vločky, palačinky, palmový cukr, paprika (koření), pasta ze sojových bobů (přísada), pastilky (cukrovinky), pepř, pesto (omáčka), pивní ocet, potraviny na bázi ovsa, potraviny z mouky, pralinky, prášek do pečiva, propolis, pšeničná mouka (výrazková), pšeničné klíčky pro lidskou spotřebu, pudinky, quiche (slaný koláč), rajčatová omáčka, ravioli, rohlíky, rostlinné přípravky jako kávové náhražky, rýže, rýžové koláčky, semolina (pšeničná hrubá mouka), sirup melasový, skořice (koření), přírodní sladidla, soda na pečení (soda bikarbóna pro kuchyňské účely), sójová mouka, strouhanka, suchary, kuchyňská sůl, sůl s přidavkem mletých semen celeru, sušenky, sušenky (máslové), suchary, keksy, biskvity, suši, šafrán (koření), škrob jako potrava, škrobové výrobky jako potrava, přípravky na ztužení šlehačky, špagety, rajčatová šťáva, tabbouleh (libanonský salát), tabletky (cukrovinky), tacos, tapioka, tapioková mouka jako potrava, těsta, mandlové těsto, těsto na koláče, těstoviny, tortily, vanilka (příchuť), včelí mateří kašička, vermicelli (vlasové nudle, svitky), vinný kámen pro kulinářské účely, vločky kukuřičné, výrobky z obilnin, zálivky (na ochucení), zálivky na saláty, zázvor, ovocné želé (cukrovinky), žvýkačky, vše vyráběné a pěstované v souladu s předpisy o ekologickém zemědělství; (32) šťávy z aloe verry, nápoje nealkoholické, aperitivy nealkoholické, citronády, hroznový mošt (nekvašený), výtažky z chmele na výrobu piva, jablečný mošt (nealkoholický), mandlové mléko (jako nápoj), minerální vody (nápoje), mixované ovocné nebo zeleninové nápoje, mléko mandlové (jako nápoj), mléko arašídové (nápoje nealkoholické), mošty, přípravky na výrobu nápojů, syrovátkové nápoje, nápoje iontové, nápoje na bázi medu (nealkoholické), nápoje z nealkoholických šťáv, ovocný nektar (nealkoholický), orgeada (nealkoholický nápoj), ovocné šťávy, nealkoholické nápoje z ovocných šťáv, nealkoholické ovocné výtažky, rajčatová šťáva (nápoj), sarsaparilový nápoj nealkoholický, sirupy na výrobu nápojů, sladové nápoje, stolové vody, šerbety (nápoje), vody (nápoje), stolní vody, zázvorové pivo, zeleninové šťávy (nápoje), vše vyráběné a pěstované v souladu s předpisy o ekologickém zemědělství.

(730) **Mediate s.r.o.**, Dolní Libchavy 325, Libchavy, 51616, CZ

(210) **O-521544**  
(220) 13.04.2015  
(320) 13.04.2015  
(511) 16, 21, 28  
(540)



(510) (16) kancelářské potřeby, kromě nábytku, výrobky papírenské, školní potřeby, tiskárenské výrobky, potřeby pro knižní vazby, fotografie,

papírenské zboží, lepidla pro papírenství nebo domácnost; (21) pomůcky a nádoby pro domácnost a kuchyň, hřebeny a mycí houby, kartáče (s výjimkou štětců), čisticí potřeby, sklo, porcelán a majolika neobsazené v jiných třídách; (28) hry, hračky, potřeby pro gymnastiku a sport, které nejsou uvedeny v jiných třídách, vánoční ozdoby.

(590) Barevná

(730) **Do Thi Man**, Písnické zahrady 460/10, Praha, 14200, CZ

(210) **O-521709**  
(220) 20.04.2015  
(320) 20.04.2015  
(511) 9, 10, 25, 35  
(540)



(510) (9) ochranná pracovní obuv, ochranná bezpečnostní a ochranná obuv; (10) ortopedická obuv, protetické vložky do obuvi, ortopedické vložky do obuvi, ortopedické stélky do obuvi; (25) obuv veškerého druhu (kromě obuvi ortopedické) a pracovní obuv, stélky do obuvi (nikoli ortopedické); (35) maloobchodní prodej obuvi, velkoobchodní prodej obuvi.

(730) **Česká obuvnická a kožedělná asociace**, třída Tomáše Bati 5267, Zlín, 76001, CZ

(210) **O-522326**  
(220) 15.05.2015  
(320) 15.05.2015  
(511) 6, 19, 37  
(540)

## OSUD

(510) (6) stožáry ocelové, kovové stožáry, sloupy (kovové), sloupy elektrického vedení (kovové), sloupy (kovové) pro stavebnictví, sloupy telegrafní (kovové), sloupy reklamní (kovové), podpěry (kovové), kovové ramena a kovové příslušenství pro sloupy a stožáry, trámy (kovové), tyče (kovové), kotevní podpěrné spojky z kovu, kovové napínáky drátů, kovové napínáky na kovové pásy, kovové závěsné háky, výztuže (kovové) do betonu, výztuže (kovové) pro stavebnictví, drát, svařovací a pájecí dráty (kovové), železo (surovina nebo polotovary), kovy (suroviny nebo polotovary), slitiny oceli, měď (surovina nebo polotovary), slitiny z obecných kovů, hliník, kovové trubkové výztuže, kovové drenážní trubky, kolejnicové spojky, pásové železo, železný drát, kolejnice (kovové), železniční pražce (kovové), kovové materiály pro visuté dráhy, kovové kotevní úhelníky pro stavebnictví, kování pro stavebnictví, stoupací železa, kovové schodnice, kovové lišty, stavební konstrukce (kovové), kovové nosné konstrukce staveb, předválcované bloky (výrobky metalurgie), kovové žlaby pro stavebnictví, stavební materiály (kovové), kovové signalizační panely (ne světelné, ne mechanické), kovová lana, ocelová lana, šroubové matice (kovové), šrouby (kovové), spojovací šrouby (kovové) pro lana, kovové lešení, kovové žebříky, štíty vývěsní (kovové), stavební panely kovové, kovový spojovací materiál; (19) stožáry (nekovové), sloupy (nekovové), betonové sloupy, betonové podpěry, kůly (nekovové), sloupy z cementu, sloupy pro elektrické vedení (nekovové), telegrafní sloupy (nekovové), reklamní sloupy (nekovové), podpěry (nekovové), nosníky (nekovové), beton, dílce - výrobky nebo prefabrikáty z betonu, dílce - výrobky z asfaltu (bitumenu) pro stavebnictví, betonové sloupy používané jako stavební materiál, konstrukce stavební (nekovové), lešení (nekovová), ohrady (nekovové), stavební panely (nekovové); (37) montáž, instalace a opravy stožárů, montáž, instalace a opravy sloupů, zemní základové práce, montáže lešení, antikorozní úprava, dozor nad stavbami, informace o opravách, stavební informace, konzultace ve stavebnictví, izolování staveb, pronajímání stavebních strojů a zařízení, půjčování jeřábů (stavební zařízení), stavebnictví, stavitelství, pronajímání bagrů a rypadel, poskytování rad a informací o uvedených službách ve tř. 37

prostřednictvím komunikačních médií, elektronické pošty, sms zpráv, počítačových sítí a internetu nebo verbálně.

(730) **ELV PRODUKT a.s.**, Nitrianska 3, Senec, SK

(740) Ing. Róbert Porubčan, Puškinova 19, Ivanka pri Dunaji, 90028

(210) **O-522327**

(220) 15.05.2015

(320) 15.05.2015

(511) 6, 19, 37

(540)

### RŽS

(510) (6) stožáry ocelové, kovové stožáry, sloupy (kovové), sloupy elektrického vedení (kovové), sloupy (kovové) pro stavebnictví, sloupy telegrafní (kovové), sloupy reklamní (kovové), podpěry (kovové), kovové ramena a kovové příslušenství pro sloupy a stožáry, trámy (kovové), tyče (kovové), kotevní podpěrné spojky z kovu, kovové napínáky drátů, kovové napínáky na kovové pásy, kovové závěsné háky, výztuže (kovové) do betonu, výztuže (kovové) pro stavebnictví, drát, svařovací a pájecí dráty (kovové), železo (surovina nebo polotovary), kovy (suroviny nebo polotovary), slitiny oceli, měď (surovina nebo polotovary), slitiny z obecných kovů, hliník, kovové trubkové výztuže, kovové drenážní trubky, kolejnicové spojky, pásové železo, železný drát, kolejnice (kovové), železniční pražce (kovové), kovové materiály pro visuté dráhy, kovové kotevní úhelníky pro stavebnictví, kování pro stavebnictví, stoupací železa, kovové schodnice, kovové lišty, stavební konstrukce (kovové), kovové nosné konstrukce staveb, předválcované bloky (výrobky metalurgie), kovové žlaby pro stavebnictví, stavební materiály (kovové), kovové signalizační panely (ne světelné, ne mechanické), kovová lana, ocelová lana, šroubové matice (kovové), šrouby (kovové), spojovací šrouby (kovové) pro lana, kovové lešení, kovové žebříky, štíty vývěsní (kovové), stavební panely kovové, kovový spojovací materiál; (19) stožáry (nekovové), sloupy (nekovové), betonové sloupy, betonové podpěry, kůly (nekovové), sloupy z cementu, sloupy pro elektrické vedení (nekovové), telegrafní sloupy (nekovové), reklamní sloupy (nekovové), podpěry (nekovové), nosníky (nekovové), beton, dílce - výrobky nebo prefabrikáty z betonu, dílce - výrobky z asfaltu (bitumenu) pro stavebnictví, betonové sloupy používané jako stavební materiál, konstrukce stavební (nekovové), lešení (nekovová), ohrady (nekovové), stavební panely (nekovové); (37) montáž, instalace a opravy stožárů, montáž, instalace a opravy sloupů, zemní základové práce, montáže lešení, asfaltování, antikorozní úprava, dozor nad stavbami, informace o opravách, stavební informace, konzultace ve stavebnictví, izolování staveb, pronajímání stavebních strojů a zařízení, půjčování jeřábů (stavební zařízení), stavebnictví, stavitelství, pronajímání bagrů a rypadel, poskytování rad a informací o uvedených službách ve tř. 37 prostřednictvím komunikačních médií, elektronické pošty, sms zpráv, počítačových sítí a internetu nebo verbálně.

(730) **ELV PRODUKT a.s.**, Nitrianska 3, Senec, SK

(740) Ing. Róbert Porubčan, Puškinova 19, Ivanka pri Dunaji, 90028

(210) **O-522329**

(220) 15.05.2015

(320) 15.05.2015

(511) 6, 19, 37

(540)

### STK

(510) (6) stožáry ocelové, kovové stožáry, sloupy (kovové), sloupy elektrického vedení (kovové), sloupy (kovové) pro stavebnictví, sloupy telegrafní (kovové), sloupy reklamní (kovové), podpěry (kovové), kovové ramena a kovové příslušenství pro sloupy a stožáry, trámy (kovové), tyče (kovové), kotevní podpěrné spojky z kovu, kovové napínáky drátů, kovové napínáky na kovové pásy, kovové závěsné háky, výztuže (kovové) do betonu, výztuže (kovové) pro stavebnictví, drát, svařovací a pájecí dráty (kovové), železo (surovina nebo polotovary), kovy (suroviny nebo polotovary), slitiny oceli, měď (surovina nebo polotovary), slitiny z obecných kovů, hliník, kovové trubkové výztuže, kovové drenážní trubky, kolejnicové spojky, pásové železo, železný drát, kolejnice (kovové), železniční pražce (kovové), kovové materiály pro visuté dráhy, kovové kotevní úhelníky pro stavebnictví, kování pro stavebnictví, stoupací železa, kovové schodnice, kovové lišty, stavební konstrukce (kovové), kovové nosné konstrukce staveb, předválcované bloky (výrobky metalurgie), kovové žlaby pro stavebnictví, stavební materiály (kovové), kovové signalizační panely (ne světelné, ne mechanické), kovová lana, ocelová lana, šroubové matice (kovové), šrouby (kovové), spojovací šrouby (kovové) pro lana, kovové lešení, kovové žebříky, štíty vývěsní (kovové), stavební panely kovové,

kovový spojovací materiál; (19) stožáry (nekovové), sloupy (nekovové), betonové sloupy, betonové podpěry, kůly (nekovové), sloupy z cementu, sloupy pro elektrické vedení (nekovové), telegrafní sloupy (nekovové), reklamní sloupy (nekovové), podpěry (nekovové), nosníky (nekovové), beton, dílce - výrobky nebo prefabrikáty z betonu, dílce - výrobky z asfaltu (bitumenu) pro stavebnictví, betonové sloupy používané jako stavební materiál, konstrukce stavební (nekovové), lešení (nekovová), ohrady (nekovové), stavební panely (nekovové); (37) montáž, instalace a opravy stožárů, montáž, instalace a opravy sloupů, zemní základové práce, montáže lešení, asfaltování, antikorozní úprava, dozor nad stavbami, informace o opravách, stavební informace, konzultace ve stavebnictví, izolování staveb, pronajímání stavebních strojů a zařízení, půjčování jeřábů (stavební zařízení), stavebnictví, stavitelství, pronajímání bagrů a rypadel, poskytování rad a informací o uvedených službách ve tř. 37 prostřednictvím komunikačních médií, elektronické pošty, sms zpráv, počítačových sítí a internetu nebo verbálně.

(730) **ELV PRODUKT a.s.**, Nitrianska 3, Senec, SK

(740) Ing. Róbert Porubčan, Puškinova 19, Ivanka pri Dunaji, 90028

(210) **O-522331**

(220) 15.05.2015

(320) 15.05.2015

(511) 6, 19, 37

(540)

### TSRK

(510) (6) stožáry ocelové, kovové stožáry, sloupy (kovové), sloupy elektrického vedení (kovové), sloupy (kovové) pro stavebnictví, sloupy telegrafní (kovové), sloupy reklamní (kovové), podpěry (kovové), kovové ramena a kovové příslušenství pro sloupy a stožáry, trámy (kovové), tyče (kovové), kotevní podpěrné spojky z kovu, kovové napínáky drátů, kovové napínáky na kovové pásy, kovové závěsné háky, výztuže (kovové) do betonu, výztuže (kovové) pro stavebnictví, drát, svařovací a pájecí dráty (kovové), železo (surovina nebo polotovary), kovy (suroviny nebo polotovary), slitiny oceli, měď (surovina nebo polotovary), slitiny z obecných kovů, hliník, kovové trubkové výztuže, kovové drenážní trubky, kolejnicové spojky, pásové železo, železný drát, kolejnice (kovové), železniční pražce (kovové), kovové materiály pro visuté dráhy, kovové kotevní úhelníky pro stavebnictví, kování pro stavebnictví, stoupací železa, kovové schodnice, kovové lišty, stavební konstrukce (kovové), kovové nosné konstrukce staveb, předválcované bloky (výrobky metalurgie), kovové žlaby pro stavebnictví, stavební materiály (kovové), kovové signalizační panely (ne světelné, ne mechanické), kovová lana, ocelová lana, šroubové matice (kovové), šrouby (kovové), spojovací šrouby (kovové) pro lana, kovové lešení, kovové žebříky, štíty vývěsní (kovové), stavební panely kovové, kovový spojovací materiál; (19) stožáry (nekovové), sloupy (nekovové), betonové sloupy, betonové podpěry, kůly (nekovové), sloupy z cementu, sloupy pro elektrické vedení (nekovové), telegrafní sloupy (nekovové), reklamní sloupy (nekovové), podpěry (nekovové), nosníky (nekovové), beton, dílce - výrobky nebo prefabrikáty z betonu, dílce - výrobky z asfaltu (bitumenu) pro stavebnictví, betonové sloupy používané jako stavební materiál, konstrukce stavební (nekovové), lešení (nekovová), ohrady (nekovové), stavební panely (nekovové); (37) montáž, instalace a opravy stožárů, montáž, instalace a opravy sloupů, zemní základové práce, montáže lešení, asfaltování, antikorozní úprava, dozor nad stavbami, informace o opravách, stavební informace, konzultace ve stavebnictví, izolování staveb, pronajímání stavebních strojů a zařízení, půjčování jeřábů (stavební zařízení), stavebnictví, stavitelství, pronajímání bagrů a rypadel, poskytování rad a informací o uvedených službách ve tř. 37 prostřednictvím komunikačních médií, elektronické pošty, sms zpráv, počítačových sítí a internetu nebo verbálně.

(730) **ELV PRODUKT a.s.**, Nitrianska 3, Senec, SK

(740) Ing. Róbert Porubčan, Puškinova 19, Ivanka pri Dunaji, 90028

(210) **O-522339**  
(220) 15.05.2015  
(320) 15.05.2015  
(511) 35, 41, 43  
(540)



(510) (35) marketing, reklama, propagace, inzerce všemi druhy médií, maloobchod, velkoobchod, export - import, internetový obchod, vše s potravinářskými výrobky všeho druhu a nápoji, zprostředkovatelská činnost v uvedených oblastech služeb tř. 35; (41) provozování zařízení sloužících k zábavě, vzdělávání a sportovní rekondici v rámci této třídy, poskytování výchovně - zábavních a školicích akcí, organizování pracovních seminářů a výchovně-zábavných klubových služeb; (43) poskytování stravovacích služeb v hotelích, penzionech restauracích, kavárnách, barech, nočních klubech, bistrech a zařízeních rychlého občerstvení, catering, pořádání recepce a cateringových akcí.  
(590) Barevná  
(730) **BRAVOINVEST PRO, s.r.o.**, Revoluční 1003/3, Praha 1 - Staré Město, 11000, CZ  
(740) Ing. Michal Jupa, patentový zástupce, Na Baních 1385, Praha 5 - Zbraslav, 15600

(210) **O-522349**  
(220) 15.05.2015  
(320) 15.05.2015  
(511) 5, 6, 8, 9, 11, 16, 18, 20, 21, 24, 25, 28, 35, 36, 39, 41  
(540)



(510) (5) repelenty proti hmyzu, ochranné prostředky proti hmyzu obsažené v této třídě, ochranné prostředky proti klíšťatům obsažené v této třídě, ochranné prostředky proti pijavicím obsažené v této třídě, přenosné lékárníčky včetně obsahu, cestovní lékárníčky včetně obsahu, léky pro pobyt v přírodě a na cestách - antihistaminika, antimarialika, antiparazitika (léky proti střevním parazitům), antipyretika, antiseptika, antitusika (léky tlumící kašel), laxativa, aspirin, nosní kapky, přípravky a paracetamolem, vitamínové doplňky, vitamíny, analgetika a analgetické přípravky, acetaminofen (na úlevu bolesti), antibiotika k lidskému použití, protiplísňové prostředky k léčebným účelům, aktivní uhlí používané jako protijed, hojivé krémy a náplasti pro pobyt v přírodě a na cestách - chladicí krémy a náplasti, hojivé masti, léčivé krémy na nohy, náplasti k použití v lékařství, analgetické balzámy a krémy na lokální použití, antibakteriální dezinfekční přípravky, alkohol k dezinfekci, adhezivní obvazy, obvazy a obvazový materiál, obklady, absorpční prostředky pro osobní hygienu; (6) kovové nádoby, kovové láhve na nápoje, kovové obložení na láhve, též z alpaky, cínu, hliníku a nerez; (8) přístroje, nožičské výrobky, nože zavírací, kapesní, lovecké, kuchyňské a veškeré nože ve tř. 8, veškeré ruční nářadí a nástroje, řezné, sečné a bodné zbraně a břitvy ve třídě 8.; (9) přístroje a nástroje navigační, geodetické, fotografické, kinematografické, optické, přístroje a nástroje k vážení, měření, signalizování, pro účely kontrolní, záchranné, zařízení pro

záznam, přenos a reprodukci zvuku nebo obrazu včetně veškerého vybavení, kamery, fotoaparáty, sluchátka, nástavce na fotoaparáty a videokamery, objektivy pro fotoaparáty a videokamery, selfie tyče, přenosné cestovní reproduktory, rozhlasové přístroje, mp3 a mp4 přehrávače, sluchátka pro přehrávače multimediálního obsahu, telefony, mobilní telefony, počítačové a multimediální hry, počítače a příslušenství k nim, nabíječky, redukce, adaptéry pro elektronické a elektrické přístroje, záložní zdroje pro elektrické a elektronické přístroje, buzoly a kompasy včetně kompasů námořnických, dalekohledy, optické brýle, ochranné brýle proti slunci, mrazu a větru; (11) přístroje pro osvětlení, topení a vaření, pro horolezectví, turistiku a kempování v rámci této třídy; (16) atlasy, průvodci (tištěné příručky), mapy a plány měst, zeměpisné mapy, plány, knihy, brožury, noviny, časopisy (periodika), časopisy - komiksy, tiskoviny, katalogy, zpěvníky, kalendáře, kalendáře trhací, plakáty, alba, lístky, tikety, papírové ubrousky, papírové ubrousky toaletní, papír toaletní, pořadače (šanon), pravítka, tužky, razítka, sešity, pečeti, formuláře, archy papíru, dopisní papíry, desky psací s klipsem (na přidržování papíru), obtisky, poštovní známky, papírové vložky, lepenkové roury.; (18) batohy, batohy pro horolezectví, batohy turistické, mošny, cepiny, turistické hole, vycházkové hole, kufry, kufříky, tašky, vaky, přepravní tašky a vaky, nákupní tašky, lovecké tašky, plážové tašky, taštičky, ledvinky, kabely, kabelky, přepravní obaly (vaky) na oděvy (cestovní), přepravní obaly (vaky) na obleky, oděvy, košile a šaty, nepromokavé tašky (vaky), peněženky, obaly na pasy a doklady, popruhy z kůže, vodítka, postroje na zvířata, popruhy pro nošení kojenčů, aktovky školní, slunečníky, nepromokavé slunečníky; (20) spací pytle pro horolezectví, turistiku a kempování, cestovní spacáky, cestovní spací vaky a žďárky, kolíky pro stany nekovové, transportní boxy (ne chladicí); (21) drobné nářadí a přenosné nádoby pro domácnost a kuchyni, sklo hladké a zúšlechťené, zboží skleněné a porcelánové, vč. lahví na nápoje, víno a likéry, nádoby pro přípravu jídel pro turistiku, horolezectví, kempování a cestování, transportní boxy (chladicí), potřeby a zařízení proti škodlivému hmyzu; (24) ručníky; (25) sportovní oděvy a obuv, šněrovací boty, jezdecké kalhoty a boty, lyžařská obuv, lyžařské oblečení, rukavice včetně lyžařských a sportovních, žabky, repelentní oblečení, skládací a cestovní oblečení, plavky, plavky dámské, osobní prádlo, včetně osobního funkčního prádla, tílka, trička, barety, čepice, čapky, pytle na oděvy, rybářské vesty, pracovní kombinézy.; (28) sportovní potřeby pro horolezectví, turistiku a cestování, sportovní potřeby, včetně nářadí a náčiní pro hry a sporty, sítě (pro sportovní užití); (35) reklama, propagace, marketing, průzkum trhu, velkoobchod a maloobchod s výrobky uvedenými ve třídách 5, 8, 9, 11, 16, 18, 20, 21, 24, 25 a 28, zprostředkování prodeje výše uvedených výrobků ve třídách 5, 8, 9, 11, 16, 18, 20, 21, 24, 25 a 28, zprostředkování níže uvedených služeb ve třídách 36, 39 a 41; (36) zprostředkování pojištění; (39) zprostředkovatelské služby v cestovním ruchu, služby cestovních kanceláří a turistických kanceláří - v rámci této třídy, organizování a rezervace cest, rezervace letenek, jízdenek, místenek, doprovázení turistů, organizování exkurzí, zájezdů, okružních výletů, plaveb a turistických prohlídek, organizování jízdy výletní lodí, silniční automobilová doprava, autobusová doprava včetně dopravy autokary, zprostředkování parkování aut, plavidel a jiných dopravních prostředků, zprostředkování pronájmu aut, lodí, kol a jiných dopravních prostředků, půjčování kufrů a jiného vybavení na cesty; (41) vydavatelská a nakladatelská činnost, poskytování on-line publikací s možností i bez možnosti stahování, pořádání konferencí a seminářů, informace o možnostech rozptýlení a zábavy, informace o výchově a vzdělávání, kempinky (služby), půjčování potápěčské výstroje, provozování sportovních zařízení, pořádání sportovních akcí.

(730) **Acron Czech, s.r.o.**, Veleslavínská 150/44, Praha 6 Veleslavín, 16200, CZ  
(740) Ing. Marie Smrčková, patentový zástupce, Velflíkova 10, Praha 6, 16000

(210) **O-522442**  
(220) 20.05.2015  
(320) 20.05.2015  
(511) 35, 38, 41, 42  
(540)

## GAMEE

(510) (35) agentury umělecké (management), aktualizace a údržba dat v počítačových databázích, dodavatelské služby pro třetí osoby (nákup výrobků a služeb pro jiné podniky), posuzování efektivnosti provozu a racionalizace práce, externí administrativní management pro firmy, informace o obchodních kontaktech, prezentace výrobků v komunikačních médiích, komerční správa licencí na výrobky a služby ostatních,

marketing, marketingové studie, pomoc při řízení obchodní činnosti, obchodní nebo podnikatelský průzkum, obchodní reklama pro třetí osoby, optimalizace vyhledávače, optimalizace provozu webových stránek, personální poradenství, řízení počítačových databází pro účely maloobchodu, systemizace informací do počítačových databází, poradenství v obchodní činnosti, poskytování obchodních informací prostřednictvím webových stránek, poskytování on-line tržního prostoru pro nakupující a prodávající výrobků a služeb, produkce (výroba) reklamních filmů, pronájem billboardů (reklamních tabulí), pronájem reklamní doby v komunikačních médiích, pronájem reklamních ploch, průzkum trhu, průzkum veřejného mínění, zajišťování předplatného telekomunikačních služeb, překlad informací do počítačových databází, psaní reklamních textů, reklama, reklama (propagace), reklama on-line v počítačové síti (pro ostatní), reklama placená kliknutím, reklamní texty (vydávání, zveřejňování, oznámení, vyhlášení, publikování), rozšiřování vzorků (zboží), sestavování statistiky, sjednávání a uzavírání obchodních transakcí pro třetí strany, služby obchodního zprostředkování, služby v oblasti grafické úpravy pro reklamní účely, srovnávací služby v oblasti cen, venkovní reklama, vydávání reklamních nebo náborových, propagačních a inzertních textů, vyhledávání dat v počítačových souborech (pro třetí osoby), vyhledávání sponzorů, zaslání reklamních materiálů zákazníkům; (38) zpravodajské agentury, elektronická pošta, služby elektronické nástěnky (telekomunikační služby), informační kanceláře, komunikace po síti optických vláken, počítačová komunikace, posílání zpráv, poskytování internetových diskusních fór, poskytování on-line fór, poskytování přístupu k databázím, pronájem přístupového času ke globálním počítačovým sítím, přenos digitálních souborů, přenos zpráv a obrazových informací pomocí počítače, streaming dat, televizní vysílání, tiskové agentury, videokonferenční služby, vysílání kabelové televize, rozhlasové vysílání, zaslání blahopřejných pohlednic on-line; (41) dálkové studium, elektronické publikování (DTP), hraní o peníze, informace o možnostech rekreace, hudební produkce, informace o možnostech rozptýlení, informace o možnostech zábavy, provozování kasina, organizování a vedení kolokvií, seminářů, koncertní síně, korespondenční kurzy, koučink [školení], pořádání loterií, náboženská výchova, noční kluby (zábava), pomoc při výběru povolání, poradenství pro volbu povolání, poskytování on-line elektronických publikací, poskytování on-line hudby bez možnosti stažení, poskytování on-line videí bez možnosti stažení, pronájem herních zařízení, provozování her on-line (z počítačové sítě), umělecké módní agentury, vydávání elektronických knih a časopisů on-line, vzdělávací informace, zpravodajské služby pro rozhlas a televizi; (42) aktualizace počítačových programů, služby cloudových výpočetních systémů, elektronické ukládání dat, hosting webových stránek, instalace počítačových programů, konzultace v oblasti počítačového softwaru, konzultace v oblasti úspor energie, konzultace v oblasti webového designu, konzultační služby v oblasti informačních technologií, kopírování počítačových programů, obnova počítačových dat (regenerace), počítačové programování, aktualizace počítačových programů, počítačové systémové analýzy, poradenství v oblasti navrhování a vývoje počítačového hardwaru, poskytování informací o výpočetní technice a programování přes webové stránky, poskytování vyhledávačů pro Internet, pronájem počítačového serveru (serverhosting), pronájem počítačového softwaru, pronájem počítačů, pronájem webových serverů, převod [konverze] dat a počítačových programů (ne fyzický), služby v oblasti ochrany proti počítačovým virům, software jako služba (SaaS), tvorba a správa webových stránek (pro třetí osoby), tvorba počítačových systémů, tvorba softwaru (počítačových programů), údržba počítačových programů, umístění webových stránek.

(730) **Hobza Otakar**, Hradilova 7, Brno-Židenice, 61500, CZ

(210) **O-522468**  
(220) 20.05.2015  
(320) 20.05.2015  
(511) 3, 6, 7, 8, 9  
(540)



(510) (3) brusné plátно, brusný a leštící papír, brusiva, brusné a leštící přípravky; (6) bedny na nářadí kovové, kovové montážní klíče, kovové konstrukce, kovařiny, stavební kování, kovové kování pro nábytek, montážní klíče, spojovací materiál, rukojeti pro nářadí kovové, svěrky a svěrky kovové, kovové upínací stoly, zámky kovové s výjimkou elektrických - vše v rámci této třídy, kovové stavební materiály, zejména pak kovové zámečnické a klempířské potřeby spadající do této třídy; (7) ruční nářadí a nástroje s elektrickým pohonem, strojní nástroje pro obrábění kovů, dřeva a plastů, frézy, vrtáky, výhrubníky, výstružníky, záhlubníky, vyťahovače zalomených šroubů, soustružnické nože; (8) ruční nástroje pro obrábění kovů, dřeva a plastů, frézy, vrtáky, výhrubníky, výstružníky, záhlubníky, vyťahovače zalomených šroubů, soustružnické nože; (9) měřicí přístroje, měřidla délkových rozměrů vnějších i vnitřních, měřidla úhlů, tvrdoměry, teploměry, mikroskopy, lupy, měřicí kalibry.  
(590) Barevná  
(730) **Čejka Libor**, Bohuslavice u Zlína 205, Bohuslavice u Zlína, 76351, CZ  
(740) Ing. Zdeněk Kučera, patentový zástupce, Dlouhá 207 (P.O. Box 92), Slušovice, 76315

(210) **O-522588**  
(220) 26.05.2015  
(320) 26.05.2015  
(511) 16, 18, 20, 22, 24, 25, 26, 27, 28  
(540)



(510) (16) papír, lepenka a výrobky z těchto materiálů, a to výrobky dárkové, upomínkové, reklamní, dekorativní a výrobky znázorňující ovoce a zeleninu nebo s motivy ovoce a zeleniny, které nejsou zařazeny do jiných tříd, tiskářenské výrobky, potřeby pro knižní vazby, fotografie, papírenské zboží, lepidla pro papírenství nebo domácnost; (18) kůže a její imitace, zboží vyrobené z těchto materiálů, a to výrobky dárkové, upomínkové, reklamní, dekorativní a výrobky znázorňující ovoce a zeleninu nebo s motivy ovoce a zeleniny nezahrnuté v jiných třídách, zvířecí kůže, usně, kufry a cestovní tašky, deštníky a slunečníky, vycházkové hole, biče, jezdecké postroje a sedla; (20) nábytek, zrcadla, rámy, výrobky dárkové, upomínkové, reklamní, dekorativní a výrobky znázorňující ovoce a zeleninu nebo s motivy ovoce a zeleniny ze dřeva, korku, rákosu, vrbového proutí, z rohu, kosti, slonoviny, z koster, želvoviny, jantaru, perleti, mořské pěny a náhražky všech těchto materiálů náhražky z plastických hmot, nejmenované v jiných třídách; (22) lana, provazy, sítky, stany, plachty, plachtoviny, pytle (neobsažené v jiných třídách), materiál na vycpávky (s výjimkou kaučuku nebo plastických hmot), textilní materiály ze surových vláken; (24) textil a textilní zboží nezahrnuté v jiných třídách, povlečení, ubrusy; (25) oděvy, obuv, kloboučnické zboží; (26) krajky a výšivky,

stuhly a tkaničky, knoflíky, háčky a očka, poutka - galanterie, špendlíky a jehly, umělé květiny; (27) koberce, rohožky, rohože, linoleum a jiné obklady podlah, tapety na stěny nikoliv textilní; (28) hry, hračky, potřeby pro gymnastiku a sport, které nejsou uvedeny v jiných třídách, vánoční ozdoby.

(590) Barevná

(730) **Hájková Andrea Ing.**, Mitrovická 260, Paskov, 73921, CZ

(210) **O-522603**

(220) 26.05.2015

(320) 26.05.2015

(511) 29, 31, 35, 39, 40, 41, 42, 43, 44

(540)



(510) (29) maso, ryby, drůbež a zvěřina, ryby neživé, čerstvé, konzervované, chlazené, mražené a jinak zpracované části ryb, potravinářské výrobky z ryb, rybí pokrmy, ryby uzené, pečené, marinované, rybí saláty, ryby v rosolu, v oleji, v kořeněném nálevu, v majonéze, pomazánky z ryb, maso z ryb, rybí polotovary, ryby kuchařské a porcované, rybí filety, rybí delikatesy a lahůdky, rybí polévky, maso a masné výrobky všeho druhu, výrobky z mléka, vajec, tuků; (31) krmiva pro ryby, živá zvířata, živé ryby všeho druhu, ryby generační (živé), ryby tržní (živé), ryby násadové, ryby okrasné, rybí plůdky, rybí jikry pro líhnutí, živé rybářské návnady, umělé rybářské návnady v rámci této třídy; (35) obchodní činnost, maloobchod a velkoobchod, internetový obchod - vše v oblasti výrobků uvedených ve třídách 29 a 31, zprostředkovatelská činnost v oblasti obchodu s výrobky uvedenými ve třídách 29 a 31, reklama a propagace, obchodně-poradenské a zprostředkovatelské služby v oblasti prodeje ryb; (39) silniční motorová doprava nákladní, přeprava ryb, skladovací služby; (40) zpracování sladkovodních ryb, včetně následných konzervačních úprav, jako uzení, marinování, nasolování, zpracování krmiv pro zvířata; (41) zábava, sportovní a kulturní akce, sportovní rybářství, organizace sportovního rybolovu; (42) projektová a inženýrská činnost v oblasti chovu a výživy ryb, výzkum v oblasti chovu a výživy ryb, vývoj počítačového software, fyzikální a chemický výzkum, analýzy chemické, kontrola kvality; (43) restaurace, rybí restaurace; (44) služby zemědělské, zahradnické a lesnické, zarybnování vodních nádrží násadovými rybami a provádění hospodářské těžby (výlovů) v těchto nádržích, chov plůdků, násadových, tržních a generačních ryb v rybnících, ve speciálních rybochovných zařízeních a v jiných vodních plochách, poradenské a zprostředkovatelské služby v oblasti chovu a výživy (krmení) ryb, poradenství v oblasti služeb uvedených ve tř. 44.

(590) Barevná

(730) **Rybářství Lipnice a.s.**, Lipnice 20, Český Rudolec, 38001, CZ

(740) Čermák a spol., Mgr. Lukáš Lorenc, advokát, Elišky Peškové 15/735, Praha 5, 15000

(210) **O-522615**

(220) 27.05.2015

(320) 27.05.2015

(511) 6, 16, 17, 19, 37, 41, 42

(540)

### SKYFOX

(510) (6) kovové stavební materiály, střešní konstrukce kovové, střešní krytina kovová, ocelové desky a tašky, obklady stavební kovové, plechy, držadla kovová, kovové podpěry, komíny kovové, kovové stojany a sloupy, kovové stavební prefabrikáty, výztuže stavební kovové, kovové potrubí pro ventilační a klimatizační zařízení, kovové konstrukce pevné a přenosné, kovové markýzy, římsy kovové, střešní okna kovová, žlaby okapní kovové; (16) výrobky z papíru, a to periodické a neperiodické publikace, časopisy, brožury, fotografie, informační produkty na papírových nosičích, letáky, plakáty, data a databáze na papírových

nosičích, tištěné manuály, reklamní, propagační a užitkové výrobky z papíru, kupříkladu pohlednice, dopisní papíry, obálky, přání, kalendáře, samolepky, obtisky, vystřihovánky, karty, kartičky, balicí papír, tašky, sešity, skicáky; (17) izolační hmoty, barvy jako izolační nátěry, izolační laky, izolační oleje, izolační nátěry, izolační omítky, izolační papír, tkaniny pro izolační účely, akustické obklady, izolační plstě, izolační pásy, vata na utěsnění, vše pro účely izolace, prostředky a materiály pro izolaci tepelnou, protihlukovou, hydroizolace, kovové izolační fólie, látky na izolaci proti vlhkosti staveb, materiály na izolaci kabelů, minerální vlna jako izolační materiál, skelná vata jako izolační materiál, izolační materiály zabraňující sálání tepla, tkaniny ze skelných vláken na izolaci, chemické směsi k izolaci potrubí, polotovary z plastických hmot, kaučuk, gutaperča, guma, plastické hmoty a polotovary z plastických hmot, polyuretan, polypropylen, polyester, polyamid, a to ve tvaru fólie, desek a tyčí, gumové a elastické nitě a vlákna z umělé hmoty, kromě vláken k textilním účelům, polystyren, polystyren pěnový, polystyrénové desky k izolačním účelům, pěnové materiály na bázi gumy a plastických hmot, materiály k těsnění, ucpávání a izolaci, břidlice azbestová, celulóza jako polotovar; (19) krytiny střešní nekovové, nekovové tašky střešní, břidlice a břidlicové tabulky jako střešní krytina, šindele, krokve střešní, lemování střech nekovové, komíny nekovové, poklopy na komíny nekovové, obklady vinylové, obklady zdi, ohnivzdorné cementové ochranné vrstvy, podpěry nekovové, přenosné konstrukce nekovové, lepenka dehtová a dehet pro stavby, okenice nekovové, nekovové rámy na okna, omítky, plst pro stavební účely, potrubí nekovová pro ventilační a klimatizační zařízení, římsy nekovové, žlaby okapní nekovové, překlady nekovové, desky vláknité, dřevo stavební, nekovové střešní asfaltové pásy, nátěrové hmoty pro stavebnictví (stavební materiál), ohnivzdorné ochranné vrstvy (omítky); (37) zprostředkování ve výstavbě, poradenská činnost ve stavebnictví; (41) vzdělávací činnost ve stavebnictví; (42) inženýrská činnost ve stavebnictví, projektová činnost ve stavebnictví.

(730) **DEK a.s.**, Tiskařská 257/10, Praha 10 Malešice, 10800, CZ

(210) **O-522624**

(220) 27.05.2015

(320) 27.05.2015

(511) 1, 5, 35

(540)

### FAGOFARMA

(510) (1) chemické výrobky určené pro vědy a fotografie jakož i pro zemědělství, zahradnictví a lesnictví, chemické výrobky určené ke konzervování potravin, tříslicí materiály, protiplišňové přípravky, stabilizátory pro polymery, půda a substráty pro kultivaci rostlin, hnojící rašelina, tmel na štěpování a na roubování stromů, tmely spadající do této třídy, lepidla jiná než kancelářská a než pro domácnost; (5) chemické výrobky pro lékařství, hygienu a farmacii, drogy, léčiva, výrobky farmaceutické, lékárnické, zdravotnické v rámci této třídy, hygienické, farmaceutické přípravky i substance humánní a veterinární všeho druhu, humánní a veterinární léčebné přípravky, přípravky baktericidní, fungicidní, insekticidní, pro ničení plísni a škodlivých zvířat, organopreparáty, veterinární a humánní imunologické, imunobiologické a imunomodulační přípravky, krevní deriváty a biologické laboratorní přípravky, přísady do krmiv pro zvířata pro lékařské účely, přípravky silící a dietetické k léčebným účelům, infuzní roztoky, bakteriologické roztoky (živé půdy), medicínální vína a čaje pro léčebné účely, diabetické přípravky pro léčebné účely, potraviny pro batolata, náplasti, obvazový materiál, materiály pro plombování zubů a pro zubní otisky, vitamíny; (35) poradenské a informační služby v oblasti obchodu, pomoc při řízení obchodní činnosti, řízení obchodního řetězce, organizační, objednávkové, nákupní a prodejní služby v oblasti obchodních řetězců, zaměřené zejména na problematiku obchodu s farmaceutickými a léčivými přípravky, poskytování obchodních informací a jiných informačních produktů reklamního charakteru, poskytování multimediálních informací v oblasti obchodu s farmaceutickými a léčivými přípravky, komerční využití internetu v oblastech komerčních internetových médií a vyhledávacích služeb, on-line inzerce, marketing a obchod s výrobky uvedenými ve tř. 1

a 5, pořádání a organizování veletrhů a výstav ke komerčním a reklamním účelům, zprostředkovatelská činnost v oblasti obchodu s farmaceutickými a léčivými přípravky, reklamní a propagační činnost, rozšiřování reklamních a propagačních materiálů, reklamní služby s využitím direct mailingu, průzkum trhu, pronájem reklamních ploch, předvádění pro reklamní účely a podporu prodeje, předvádění zboží, rozšiřování reklamních materiálů a vzorků zboží v oblasti farmaceutických a léčivých přípravků.

- (730) **FAGOFARMA s.r.o.**, Palackého třída 100, Brno, 61200, CZ  
(740) RNDr. Marek Moša Ph.D., patentový zástupce, Mečeříž 213, Mečeříž, 29477

- (210) **O-522638**  
(220) 27.05.2015  
(320) 27.05.2015  
(511) 29, 35, 40  
(540)



- (510) (29) maso, ryby, drůbež, zvěřina a výrobky z nich zařazené v této třídě, sušené, uzené či solené maso, ryby, drůbež a zvěřina, maso konzervované či jinak potravinářsky upravené, uzeniny všeho druhu, zelenina a ovoce konzervovaná či jinak potravinářsky upravená; (35) maloobchodní, velkoobchodní a elektronický prodej potravin, masa a masných výrobků, reklama, marketing, inzerce, zpracování a správa obchodních dat, obchodní management, organizační a ekonomické poradenství, předvádění výrobků, reklamní a prodejní akce s výrobky uvedenými ve tř. 29; (40) zpracování potravin, masa, ryb, drůbeže a zvěřiny, řeznictví a uzenářství, sušení, uzení a konzervace potravin, poradenství a poskytování informací v oblasti zpracování potravin a masa.

- (730) **ROYAL JERKY s.r.o.**, Sekaninova 485/18, Praha 2, 12800, CZ  
(740) Ing. Jiří Stěhelák, Šumberova 42, Praha 6, 16200

- (210) **O-522657**  
(220) 28.05.2015  
(320) 28.05.2015  
(511) 35, 39, 42  
(540)



- (510) (35) aktualizace a údržba dat v počítačových databázích, fotokopírování, kopírování nebo rozmnožování (reprodukce) dokumentů, dokladů, marketing, marketingové studie, obchodní činnost (služby, poradenství v-), obchodní nebo podnikatelské informace, obchodní nebo podnikatelské poradenství (profesionální -), překlad informací do počítačových databází, reklama, reklamní materiály (rozšiřování-), zákazníkům (letáky, prospekty, tisky, vzorky), řízení (poradenské služby obchodní nebo podnikatelské), subdavatelské služby (obchodní pomoc), systemizace informací do počítačových databází, zpracování textů, služby v obchodní činnosti - obchod s obalovým materiálem, obchod se softwarem, poradenské služby v oblasti tvorby a optimalizace procesů, služby v oblasti digitalizace, služby v oblasti vedení spisovny; (39) doprava, doručovací služby, kurýrské služby, informace (skladování -), kurýrní služby (dokumenty nebo zboží), pronájem skladišť, skladování,

skladování elektronicky uložených dat nebo dokumentů, sklady (pronájem -), ukládání (fyzické) elektronicky uložených dat nebo dokumentů, uskladňování; (42) aktualizace počítačových programů, digitalizace dokumentů (skenování), elektronické ukládání dat, instalace počítačových programů, konzultace v oblasti počítačového softwaru, konzultační služby v oblasti informačních technologií, kopírování počítačových programů, navrhování obalů, obalový design, obnova počítačových dat (regenerace), počítače (pronájem), počítačové programování, počítačové systémové analýzy, poradenství v oblasti navrhování a vývoje počítačového hardwaru, programování počítačové, pronájem počítačového serveru (serverhosting), pronájem počítačového software, pronájem webových serverů, přenos dat nebo dokumentů z fyzických nosičů na elektronické nosiče, software (tvorba -), software jako služba (SaaS), tvorba počítačových systémů, údržba počítačových programů, zálohování externí.

- (590) Barevná  
(730) **Dokument Logistik, s.r.o.**, Pri Šajbách 1, Bratislava, 831 06, SK

- (210) **O-522670**  
(220) 28.05.2015  
(320) 28.05.2015  
(511) 19, 27, 37  
(540)



- (510) (19) nekovové stavební a konstrukční materiály a prvky, vinylové podlahové krytiny pro pokládání podlah; (27) podlahové krytiny a umělé venkovní povrchy, vinylové podlahové krytiny na hotové podlahy, krytinové podlahy z vinylu; (37) stavebnictví, pokládání podlahových krytin.

- (730) **V-PODLAHY, s.r.o.**, Na Hrázi 1603, Vsetín, 75501, CZ

- (210) **O-522700**  
(220) 29.05.2015  
(320) 29.05.2015  
(511) 9, 35, 38, 41  
(540)

## MEZI PŮLKY

- (510) (9) aparáty a přístroje vědecké, geodetické, fotografické, filmové, optické, přístroje pro vážení, měření, signalizaci, kontrolu, záchranu a přístroje učební, aparáty pro záznam, uchování, převod, přenos nebo reprodukci zvuku nebo obrazu, přístroje a nástroje pro vedení, přepínání, přeměnu, akumulaci, regulaci nebo řízení elektrického proudu, hasicí přístroje, telefony, záznamníky, faxy, ústředny, magnetické nebo optické superty zvukových nebo zvukově obrazových záznamů, automatické distributory a mechanismy na mince, zapisovací pokladny, kalkulační stroje, přístroje pro zpracování informací a počítače, včetně jejich jednotlivých součástí a náhradních dílů ze třídy 9, baterie a články elektrické, elektrické akumulátory, počítačové hry s výstupem na PC nebo na TV, pohledy ilustrované se zvukovou nahrávkou, hrací skříně uváděné v činnosti vhozením mince, reklamní světelné přístroje, nosiče záznamů nahrané i nenahrané, videokazety nahrané i nenahrané, audiokazety nahrané i nenahrané, audiovizuální programy, audio programy, audiovizuální díla na nosičích, audiovizuální díla v digitální podobě, filmy, hudební díla na nosičích nebo v elektronické podobě, CD disky, DVD disky, programové vybavení pro počítače, software, hardware výpočetní techniky nebo komunikační nebo informační techniky, elektronické databáze a databázové produkty, informace a data a databáze a záznamy v elektronické podobě, elektronické nebo datové nebo informační nebo komunikační nebo výpočetní sítě, včetně jednotlivých součástí a náhradních dílů obsažených ve třídě 9, multimediální aplikace, elektronické multimediální nebo elektronické informační katalogy, elektronické časopisy, elektronická periodika a knihy v elektronické podobě; (35) reklamní, inzertní a propagační činnost, marketing, reklamní, inzertní a propagační činnost prostřednictvím jakéhokoliv média,



prostřednictvím telefonní sítě nebo datové sítě nebo informační sítě nebo elektronické sítě nebo komunikační sítě nebo počítačové sítě, poskytování informací komerčního nebo reklamního charakteru, multimediálních informací komerčního charakteru, komerční využití Internetu v oblastech komerčních internetových CS médií a vyhledávacích služeb, on-line inzerce, pronájem informačních míst v rámci této třídy, činnost reklamní agentury, činnost ekonomických a/nebo organizačních poradců, zprostředkování v obchodních vztazích, merchandising, franchising, pomoc při využívání a řízení obchodního podniku, personální agentura, personální poradenství, automatizované zpracování dat, pomoc při provozování obchodů a obchodních činností průmyslového nebo obchodního podniku, služby, které zahrnují záznam, přepis, vypracování, kompilaci, přenesení nebo systematickosti písemných či datových či elektronických sdělení a záznamů, jakož i využívání nebo kompilaci matematických a statistických údajů, organizační zabezpečování televizního vysílání, systém na podporu a intenzifikaci obchodních služeb, založený na zvýhodňování klíčových spolupracovníků a klientů, věrnostní a bonusové systémy, jako například a to poskytování slev a odměn; (38) telekomunikace, služby umožňující komunikaci jedné osoby s druhou, televizní vysílání, rozhlasové vysílání, digitální vysílání, televizní vysílání programů, televizní vysílání zábavných, vzdělávacích, výchovných, soutěžních, diskusních a informačních pořadů, telematika, šíření, výměna nebo získávání zpráv a informací, šíření elektronických časopisů, informací, elektronických periodik, knih v elektronické podobě, audio nebo audiovizuálních děl prostřednictvím informační nebo datové nebo elektronické nebo komunikační nebo telekomunikační nebo počítačové sítě, a to pomocí satelitů, pronájem komunikačních míst; (41) nakladatelství a vydavatelství, ediční činnost, publikační činnost, nahrávání nosičů zvukových nebo obrazově zvukových, půjčování nahraných zvukových a zvukově obrazových záznamů, tvorba a šíření audiovizuálních děl, televizní zpravodajství, TV produkce, filmová produkce, televizní výroba programů, tvorba programů, tvorba a výroba televizních a audiovizuálních programů, agenturní činnost v oblasti kultury, zprostředkování v oblasti kultury, výchovy, zábavy a sportu, výchovná, vzdělávací, soutěžní a zábavní činnost, zábavní nebo kulturní nebo vzdělávací představení, organizace společenských a kulturních akcí, organizace, provozování a provádění her a soutěží i veřejných, výstavní činnost v oblasti kultury nebo zábavy nebo výchovy nebo vzdělávání, provozování tělovýchovných zařízení, pronájem a půjčování sportovních potřeb s výjimkou dopravních prostředků, půjčování knih, tiskovin, pronájem a půjčování audiopřístrojů, videopřístrojů, videorekordérů, videokamer, fotoaparátů, promítaček, rozhlasových a televizních přijímačů, filmů, kulturních a vzdělávacích potřeb a přístrojů, půjčování a pronájem obrazů, dekorací, pronájem stadiónů, tenisových dvorců, půjčování potápěčské výstroje, pronájem a půjčování sportovního nářadí s výjimkou dopravních prostředků, provozování a/nebo pronájem fitness centra.

(730) **Klučka Radovan MgA**, Bratří sousedíků 1073, Zlín, 760 01, CZ  
**Mazal Miloš Mgr., DiS.**, Šimáčkova 14, Bruntál, 79201, CZ

(210) **O-522903**  
(220) 04.06.2015  
(320) 04.06.2015  
(511) 37  
(540)



(510) (37) stavebnictví, stavitelství, pronájem stavebních strojů a zařízení, stavební dozor, konzultace ve stavebnictví, stavební informace (poskytování).

(590) Barevná  
(730) **TREPART s.r.o. Pátek Pavel, jednatel společnosti**, Pištěkova 782/3, Praha 4, 14900, CZ

(210) **O-522979**  
(220) 09.06.2015  
(320) 09.06.2015  
(511) 4, 11, 21, 30, 43  
(540)



(510) (4) brikety uhelné, brikety rašelinové (palivo), dřevěné brikety, dřevěné uhlí (palivo), dřevěné uhlí na grilování, grilovací brikety, kapalné zapalovače grilu, palivo k použití v grilech, palivo na grilování, palivo na grilování vyrobené z dřevěných štěpin, palivo na podpalování grilu; (11) barbecue grily, domácí grily (elektrické), elektrické grilovací pánve, elektrické grilovací plotny, elektrické grily, elektrické interiérové grily elektrické rožně na grily, elektrické venkovní grily, gril s otočným rožněm, grilovací pláty, grilovací rožně, grily, grily (elektrické potřeby na vaření), grily na dřevěné uhlí, grily na maso, grily na opékání, grily na vaření, lávové kameny na zahradní grily, nehořlavé keramické brikety do grilů, plynová zařízení na vaření s grilem, plynové grilovací rošty, plynové grily, podpalovače grilů, sporáky se zabudovanými grily, udírný, udící jednotky, zařízení ke grilování; (21) chňapky na grilování, grilovací žehličky, grily (kuchyňské potřeby), grily (neelektrické kuchyňské potřeby), jehlice, špejle (nekovové) na pečení a grilování, kempinkové grily, kuchyňské náčiní pro použití na domácí grily, neelektrické grily, škrabky na gril (čisticí prostředky), špejle (kovové) na pečení a grilování, špejle (nekovové) na pečení a grilování, stojany na grilovací rošty, nádoby kuchyňské, nádoby na použití v domácnosti a kuchyni, nástroje na čištění grilu, potřeby kuchyňské neelektrické, prkénka kuchyňská na krájení, stojany na grily, stojany na rožně; (30) grilovací omáčka, koření, majonéza, marinády, omáčky (chuťové přísady); (43) restaurace, catering, poradenské služby v oblasti kulinářského umění.

(590) Barevná  
(730) **Dytrých Tomáš**, Blahoutova 643, Pardubice, 53012, CZ  
(740) Advokátní kancelář Hartmann, Jelínek, Fráňa a partneři, s.r.o., Sokolovská 5/49, Praha 8, 18600

(210) **O-523233**  
(220) 18.06.2015  
(320) 18.06.2015  
(511) 9, 16, 35, 38, 41, 42  
(540)



(510) (9) počítačové programy, software, elektronické publikace nahrané na nosičích, s možností i bez možnosti stažení, off-line i on-line elektronické databáze a encyklopedie, multimediální soubory, textové soubory, datové soubory a psané dokumenty v elektronické podobě, audiovizuální nahrávky; (16) tiskoviny (nakladatelské a vydavatelské), knihy

(neperiodické publikace), tištěné publikace, brožury, skripta, tištěné manuály; (35) obchodní reklama, marketing, reklamní agentura, reklamní a inzertní texty (psaní, zpracování, zveřejňování, publikování), komerční informace a rady pro spotřebitele, systemizace informací do počítačových databází, maloobchodní a velkoobchodní prodej výrobků výše uvedených ve třídách 9 a 16; (38) poskytování přístupu k databázím; (41) poskytování on-line elektronických publikací (s možností i bez možnosti stažení), vydávání tištěných a elektronických knih, encyklopedií, tiskovin, brožur a manuálů, elektronické nakladatelské služby, elektronické publikování (DTP), informace o možnostech rekreace, rozptýlení, zábavy, vědy, sportu, výchovy a vzdělávání, přednášky, semináře a konference (pořádání); (42) webové stránky (tvorba, správa, hosting), počítačové programy (tvorba), on-line nástroje a internetové kalkulačky (tvorba a provozování), on-line encyklopedie s víceuživatelským přístupem (tvorba, správa, provozování), převod dat, dokumentů a/nebo knih do elektronické podoby (s výjimkou fyzického), poskytování informací o výše uvedených službách.

- (730) **Kubica Libor**, Livovská 445, Praha 10, 10900, CZ  
**Kubicová Iveta**, Livovská 445, Praha 10, 10900, CZ  
(740) Libor Kubica, Livovská 445, Praha 10, 10900

(210) **O-523365**

- (220) 24.06.2015  
(320) 24.06.2015  
(511) 37  
(540)



- (510) (37) obnova strojů (použitých nebo částečně zničených), obnova motorů (použitých nebo částečně zničených), opravy čerpadel.  
(590) Barevná  
(730) **Brožík Pavel**, Česká Bříza 145, Česká Bříza, 33011, CZ

(210) **O-523490**

- (220) 29.06.2015  
(320) 29.06.2015  
(511) 1, 3, 10, 21, 25, 26  
(540)

**SEAX**

- (510) (1) impregnace na obuv; (3) přípravky na čištění obuvi, pasty na čištění obuvi, čistící prostředky na čištění obuvi, krémy a leštidla na boty, černidlo na boty (leštidlo), přípravky na čištění a leštění kůže a obuvi, speciální přípravky na ošetření obuvi obsažené v této třídě; (10) ortopedické potřeby, pomůcky a výrobky, ortopedická obuv, ortopedické vložky do bot, ortopedické podešve, ortopedické podrážky, ortopedické kožené podrážky, měkké vložky (ortopedické), ortopedické podpěry paty, ortopedické vložky do pantoflí, ortopedické podrážky na obuv, prstové ortopedické vložky do obuvi, ortopedické podpěry pro prsty na nohou, ortopedické vložky do bot s podpěrou klenby, vycpávky do bot k ortopedickému použití, ortopedické pomůcky ke korekci prstů na nohou, ortopedické punčochové zboží; (21) kartáče na boty, kartáče na oděvy, rukavice na leštění obuvi, obouvací lžice; (25) obuv, vkládací vložky do bot, ne ortopedické, vkládací vložky do sportovní obuvi, ne ortopedické, ponožky; (26) tkaničky do bot, šněrovadlo do bot.  
(730) **VTR s.r.o.**, Na Pařeničkách 2526, Rožnov pod Radhoštěm, 75661, CZ  
(740) Ing. Marie Smrčková, patentový zástupce, Velflíkova 10, Praha 6, 16000

(210) **O-523505**

- (220) 29.06.2015  
(320) 29.06.2015  
(511) 3, 42, 44  
(540)



**BARBER'S WIFE**  
kadeřnictví & holičství

- (510) (3) kosmetické přípravky, zejména pro manikúru a pedikúru, jako laky, odlakovače, gely, umělé nehty, zdobení na nehty, akrylové barvy na nehty, výživy na nehty k neléčebným účelům, třpytky; (42) služby stylistky (služby módních návrhářů); (44) kadeřnické salóny, manikúra, pedikúra, vizážistika, fyzioterapie, masáže, nehtová studia, modeláž nehtů a nehtový design, poradenství v oblasti módních trendů a novinek nehtového designu a v užití a aplikaci nehtové techniky, provozování zařízení sloužících k regeneraci a rekondici.  
(730) **BARBER'S WIFE s.r.o.**, Lucemburská 1876/44, Praha, 13000, CZ  
(740) JUDr. Pavel Šuser, advokát, Na Příkopě 583/15, Praha, 11000

(210) **O-523562**

- (220) 01.07.2015  
(320) 01.07.2015  
(511) 16, 35, 41, 42  
(540)



- (510) (16) tištěné vzdělávací a / nebo marketingové publikace, brožury, příručky, ročenky, vše zejména týkající se analýz dat; (35) marketing, příprava a vyhotovování marketingového obsahu a poskytování tohoto obsahu online prostřednictvím blogů, videí, a prostřednictvím multimédií, vše zejména ohledně analýz dat; (41) vzdělávání, příprava a vyhotovování vzdělávacího obsahu a poskytování tohoto obsahu online prostřednictvím blogů, videí, a prostřednictvím multimédií, vše zejména ohledně analýz dat; (42) poskytování k dočasnému užívání počítačového softwaru bez možnosti stažení, hosting digitálního obsahu, jmenovitě online časopisů a blogů, vše zejména ohledně analýz dat.  
(590) Barevná  
(730) **SAS Institute Inc.**, SAS Campus Drive 100, Cary, NC, US  
(740) **KANIA SEDLÁK SMOLA** patentová kancelář, Ing. Veronika Zemanová, Mendlovo nám. 1a, Brno, 60300

(210) **O-523689**  
(220) 08.07.2015  
(320) 08.07.2015  
(511) 32, 33, 43  
(540)



(510) (32) nealkoholické nápoje; (33) alkoholické nápoje; (43) služby v oblasti pohostinství (potraviny a nápoje), gastronomické služby, bary.  
(730) **ŽUSY s.r.o.**, Boršice u Blatnice 57, Boršice u Blatnice, 68763, CZ

(210) **O-523693**  
(220) 09.07.2015  
(320) 09.07.2015  
(511) 3, 5, 9, 41, 44  
(540)



(510) (3) aroma (éterické oleje), balzámy jiné než pro léčebné účely, éterické esence, éterické oleje, kosmetické přípravky, kosmetika, koupele (kosmetické přípravky do -), koupelové soli, nikoliv pro medicínální účely, krémy (kosmetické -), lesky na rty, levandulový olej, levandulová voda, mandlové mýdlo, mandlový olej, mýdla, oleje čistící, oleje éterické, silice, oleje pro kosmetické účely, parfémy, šampóny, toaletní přípravky, toaletní voda, vlasové vody, zubní pasty; (5) byliny (léčivé -), dezinfekční prostředky, diagnostické přípravky pro lékařské účely, doplňky potravy, minerální, diagnostické přípravky pro veterinární účely, koupele (soli minerální vody pro -), protiparazitické přípravky, přípravky do koupele pro léčebné účely; (9) kmitoměry, měřiče frekvence, měřicí zařízení (elektřina), měřicí přístroje přesné, počítačové programy (nahrané -); (41) doučování, knihy (vydávání -), koučink (školení), organizování a vedení konferencí, organizování a vedení kongresů, organizování a vedení seminářů, organizování kulturních nebo vzdělávacích výstav, poskytování on-line elektronických publikací (bez možnosti stažení), poskytování on-line videí, bez možnosti stažení, praktický výcvik, vydávání elektronických knih a časopisů on-line, vzdělávání; (44) terapeutické služby, služby v oblasti alternativní medicíny.  
(730) **Bláhová Hana Ing.**, Chodská 2828/19H, Brno-Královo Pole, 612 00, CZ

(210) **O-523694**  
(220) 09.07.2015  
(320) 09.07.2015  
(511) 35, 39, 41, 43  
(540)



(510) (35) reklama, propagace a poradenství, a to v oblasti sportovních a aktivit, zdravé výživy a zdravého životního stylu; (39) doprava, balení a skladování zboží, a to potravin, ovoce a zeleniny; (41) vzdělávací informace, vzdělávací služby, a to v oblasti sportovních a aktivit, zdravé výživy a zdravého životního stylu, pořádání kurzů vaření; (43) služby zajišťující stravování a podávání nápojů, poskytování gastronomických služeb, příprava jídel, výrobků studené a teplé kuchyně a nápojů.

(590) Barevná  
(730) **Projekt beta s.r.o.**, Na Petřínách 203/44, Praha 6 - Veleslavín, 16200, CZ  
(740) JUDr. Gabriela Vendlová Ph.D., Lužická 1792/32, Praha 2 Vinohrady, 12000

(210) **O-523720**  
(220) 09.07.2015  
(320) 09.07.2015  
(511) 7, 11, 17, 19, 28, 31, 35, 44  
(540)



(510) (7) stroje pro zemědělství a jejich součásti, čerpadla, filtrační stroje, ohřivače vody jako součásti strojů, zahradní vysavače; (11) ohřivače vody pro rybáře, ohřivače vody pro ryby, topítka do jezírek, topné spirály pro rybáře, průtoková topítka pro jezírka, průtoková topítka pro rybáře, UVC lampy, přístroje pro osvětlení, topení, přístroje chladící, pro sušení, ventilaci, distribuci vody, klimatizace, solární tepelné akumulátory - kolektory, lampová svítidla a lampióny, zahradní lampy a lampy pro osvětlování rostlin, lampy germicidní - ničící bakterie, stroje a zařízení na úpravu vody, přístroje pro víření vody, přístroje pro chlorování bazénů, osvětlování a svítidla všeho druhu, průtokové ohřivače; (17) PVC fólie, polotovary z plastických hmot, kaučuk, gutaperča, guma a výrobky z těchto materiálů pro účely rybářství a rybníkářství, výstavbu zahradních jezírek, hydroizolace a s tím související příslušenství spadající do této třídy, gumové pytle a sáčky na balení, nekovové potrubí, hadice, hadice na zalévání; (19) bazény nekovové, nádrže a vany nekovové, nekovové stavební materiály, řezivo neopracované, stavební prvky ze dřeva, jako trámy, prkna, panely, překližky, dřevěné obložení stěn i podlah, dýhy ze dřeva, podlahy a podlahové materiály pro interiéry, zejména dřevěné, palubkové, lamelové, z korku nebo obsahující korkovou drť, podlahové prvky, parketové dílce, schodové profily, desky nekovové, dlažba nekovová, portály nekovové, stavební sklo jako skleněné tašky, dlaždice, mozaikové sklo, obkladačky, sklo drátěné, sklo izolační, figurky z kamene, betonu a mramoru, fólie a desky z umělých hmot, křemen, křišťál, lepenka pro stavební účely, nekovové mříže a mřížoví, ohraďa a ploty, rákos pro stavební účely, rámy pro skleníky nekovové, šamot, šindele, škvára, terakota; (28) rybářské náčiní, rybářské navigijáky, návnady

pro lov a rybolov, návnady pro rybáře, umělé rybářské návnady, podběráky pro rybáře, splávky pro rybáře; (31) krmivo pro ryby, potrava pro zvířata, přísady do krmiv, suchá krmiva pro ryby, živé ryby všeho druhu, rostliny, stromy (jako rostliny), surové dřevo, kulatina dřevěná neodkorněná, kůra surová, řezivo neočištěné od kůry, keře, křoví, kmeny stromů, korek surový, semena, sazenice, osivo; (35) obchodní činnost, maloobchod a velkoobchod, internetový obchod - vše v oblasti výrobků pro péči o zahradní jezírka a ryby, reklama a propagace, reklama on-line v počítačové síti, obchodní nebo podnikatelské informace, prezentace výrobků v komunikačních médiích pro účely maloobchodu, provádění obchodních operací, poskytování obchodních informací a obchodních služeb pomocí Internetu, zprostředkování obchodních kontaktů v oblasti péče o zahradní jezírka a ryby, zprostředkování internetového obchodu v oblasti výrobků pro péči o zahradní jezírka a ryby, komerční využití Internetu v oblastech komerčních internetových médií a vyhledávacích služeb v oblasti realizace a péče o zahradní jezírka a ryby, prezentace uživatelů na stránkách world wide web v počítačové síti Internet; (44) architektura zahradní a služby s tím spojené, budování okrasných jezírek a nádrží, celoroční péče o zahradní jezírka a ryby, zahradnické služby, zahradnictví, projekce, výsadba a údržba zahrad a parků, biologické rekultivace, krajinné plánování, poradenství a konzultační činnost týkající se uvedených služeb, zprostředkovatelská činnost v oblasti péče o zahradní jezírka a ryby.

(590) Barevná

(730) **Borozidis Lukáš Ing.**, Laurinova 479/33, Mladá Boleslav, 29301, CZ

(210) **O-523765**

(220) 14.07.2015

(320) 14.07.2015

(511) 35

(540)

**ROIHUNTER**

(510) (35) propagační činnost, reklama, pomoc při řízení obchodní činnosti, obchodní administrativa, kancelářské práce.

(590) Barevná

(730) **ROI Hunter a.s.**, Milady Horákové 1957/13, Brno, 60200, CZ

(210) **O-523804**

(220) 15.07.2015

(320) 15.07.2015

(511) 9, 38, 42

(540)



(510) (9) přístroje pro záznam, převod, reprodukci zvuku nebo obrazu, magnetické nosiče zvukových záznamů, automatické distributory a mechanismy pro přístroje a mince, počítací stroje, přístroje pro zpracování informací a počítače; (38) poskytování připojení k datovým sítím, poskytování informací z oblasti zdravotnictví prostřednictvím datových sítí; (42) vědecké a technologické služby a s nimi spojený výzkum a

návrhy, průmyslové analýzy a výzkum, návrh a vývoj počítačového hardwaru a softwaru.

(730) **IZIP, a.s.**, Hvězdova 1073/33, Praha 4 - Nusle, 14000, CZ

(740) Feichtinger Židek Fyrbach advokáti, s.r.o., Třída Kpt. Jaroše 1932/13, Brno, 60200

(210) **O-523976**

(220) 21.07.2015

(320) 21.07.2015

(511) 16, 35, 41, 42

(540)



(510) (16) časopisy (periodika), formuláře, grafiky, kalendáře, karty, katalogy, knihy, malby, obrazy, periodika, plakáty, publikace, tiskoviny; (35) posuzování efektivnosti provozu a racionalizace práce, externí administrativní management pro firmy, nábor zaměstnanců, poskytování pomoci při řízení obchodních a průmyslových podniků, obchodní management a podnikové poradenství, obchodní management pro nezávislé poskytovatele služeb, obchodní nebo podnikatelské informace, profesionální obchodní a podnikatelské poradenství, obchodní a podnikatelský průzkum, personální poradenství, poradenství v obchodní činnosti, poradenství při vedení podniků, pořádání veletrhů pro obchodní a reklamní účely, hospodářské a ekonomické prognózy, psychologické testování pro výběr zaměstnanců, poradenské služby v oblasti obchodního řízení, vydávání reklamních, náborových, propagačních textů, vyhledávání sponzorů, organizování komerčních a reklamních výstav; (41) koučink, organizování a vedení konferencí, kongresů, symposií, seminářů, organizování vzdělávacích výstav, organizování vzdělávacích soutěží, pomoc při výběru povolání, pořádání a řízení pracovních setkání, školení, praktický výcvik, profesní rekvalifikace, služby poskytované školami, školení (instruktáž), pořádání a řízení školení, vydávání elektronických knih a časopisů on-line, vzdělávání, vzdělávací informace; (42) vědecký výzkum, vývoj, výzkum a inovace firemních procesů, expertizy v oblasti strategie řízení podniků, obchodu a marketingu, výzkum a vývoj v oblasti uspořádání organizačních struktur ekosystémů, týmů, komunit, podniků a společností.

(730) **Business Evolution s.r.o.**, Varhulíkové 1582/24, Praha 7, 17000, CZ

(740) Ing. Mgr. Markéta Hrabáková, advokátka, V Jámě 1, Praha 1, 11000

(210) **O-524032**  
(220) 22.07.2015  
(320) 22.07.2015  
(511) 16, 32, 33  
(540)



(510) (16) papír, lepenka a výrobky z těchto materiálů, a to etikety, kartónové krabice, tiskárenské výrobky, fotografie, papírenské zboží; (32) piva, minerální vody, šumivé nápoje a jiné nápoje nealkoholické, nápoje a šťávy ovocné, sirupy a jiné přípravky k zhotovování nápojů; (33) alkoholické nápoje (s výjimkou pív).

(730) **Zámecké vinařství Bzenec s.r.o.**, Zámecká 1508, Bzenec, 69681, CZ  
(740) RETROPATENT s.r.o., Mgr. Kamil Kolátor, Dobiášova 1246/29, Liberec VI, 46006

(210) **O-524034**  
(220) 22.07.2015  
(320) 22.07.2015  
(511) 16, 32, 33  
(540)

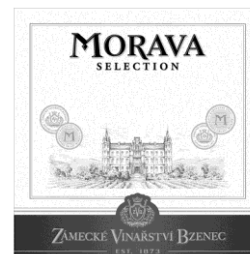

(510) (16) papír, lepenka a výrobky z těchto materiálů, a to etikety, kartónové krabice, tiskárenské výrobky, fotografie, papírenské zboží; (32) piva, minerální vody, šumivé nápoje a jiné nápoje nealkoholické, nápoje a šťávy ovocné, sirupy a jiné přípravky k zhotovování nápojů; (33) alkoholické nápoje (s výjimkou pív).

(730) **Zámecké vinařství Bzenec s.r.o.**, Zámecká 1508, Bzenec, 69681, CZ  
(740) RETROPATENT s.r.o., Mgr. Kamil Kolátor, Dobiášova 1246/29, Liberec VI, 46006

(210) **O-524033**  
(220) 22.07.2015  
(320) 22.07.2015  
(511) 16, 32, 33  
(540)



(510) (16) papír, lepenka a výrobky z těchto materiálů, a to etikety, kartónové krabice, tiskárenské výrobky, fotografie, papírenské zboží; (32) piva, minerální vody, šumivé nápoje a jiné nápoje nealkoholické, nápoje a šťávy ovocné, sirupy a jiné přípravky k zhotovování nápojů; (33) alkoholické nápoje (s výjimkou pív).

(730) **Zámecké vinařství Bzenec s.r.o.**, Zámecká 1508, Bzenec, 69681, CZ  
(740) RETROPATENT s.r.o., Mgr. Kamil Kolátor, Dobiášova 1246/29, Liberec VI, 46006

(210) **O-524069**  
(220) 23.07.2015  
(320) 23.07.2015  
(511) 7, 11  
(540)

**OAM**

(510) (7) zařízení (součást strojů) k odsávání, odlučování a separaci emulzní a olejové mlhoviny; (11) zařízení pro odsávání a ventilaci vzduchu, sací ventilátory, filtry do odsávačů vzduchu.

(730) **EVZ servis s.r.o.**, Dvorská 363/31, Brno, 62000, CZ

(210) **O-524073**  
(220) 23.07.2015  
(320) 23.07.2015  
(511) 7, 11, 21, 35  
(540)

**PARDOM**

(510) (7) elektrické mechanické kuchyňské spotřebiče (drtiče a mixery) pro potraviny, mlýnky na kávu elektrické, elektrické šlehače, elektrické mixery, elektrické roboty, elektrické odšťavňovače, vysavače, elektrické otvírače konzerv, elektromechanické spotřebiče pro domácnost a elektrické potravinářské přístroje pro sekání, stloukání, míšení, míchání, hnětení, mletí, rozmačkávání, strouhání, šlehání, krájení, vymačkávání, rozmělnění, emulgování potravin a ovoce a zeleniny, vysavače prachu, žehlící stroje, elektrické nože; (11) elektrické varné náčiní, elektrické hrnce, elektrické kávovary, překapávače na (kávu, varné konvice, elektrické toustovače, elektrické sendvičovače, mikrovlnné trouby, sušiče na vlasy, fény na vlasy, kulmy na vlasy, ventilátory, zařízení a výrobky pro vaření, pečení, smažení, topení, ohřívání, chlazení, větrání, ledničky, mrazničky, chladničky, elektrické fritézy, elektrické vařiče, inhalační přístroje; (21) drobné přenosné výrobky, nástroje a nádoby na vaření, pečení, smažení, topení, ohřívání, chlazení, na výrobu páry, a to včetně náhradních dílů a příslušenství, vše pro kuchyňské účely a spadající do této třídy; (35) propagační činnost, reklama, pomoc při řízení obchodní

činnosti, obchodní administrativa, kancelářské práce, zásilkový prodej zboží uvedeného ve tř. 7, 11 a 21 z katalogů, internetu, inzerce.  
(730) **Vaše DEDRA, s.r.o.**, Podhradní 69, Česká Skalice, 55203, CZ

(210) **O-524181**  
(220) 28.07.2015  
(320) 28.07.2015  
(511) 6, 11, 20, 35, 37, 40, 42  
(540)

**tomton**

(510) (6) nádoby (kovové) na stlačený plyn nebo zkapalněný vzduch, tlakové potrubí (kovové), stavební materiály (kovové), kovové nádoby a kovové výrobky určené pro přepravu a obalové materiály, kabely (kovové) neelektrické, dráty z obecných kovů, trubky ocelové, kovové stavební prvky, kovové podpěry a sloupy, kovové interiérové doplňky, které nejsou uvedeny v jiných třídách; (11) topné zařízení (teplodvůň), radiátory (topení), radiátory ústředního topení, topné články, ventilátory (jako součásti větracích zařízení), vytápěcí zařízení (elektrická), potrubí pro výhřevné kotle, vytápěcí přístroje a zařízení na tuhá, tekutá nebo plynná paliva, zařízení pro průmyslové vytápění, zařízení na chlazení vzduchu, regulátory (topení), zařízení (příváděcí) k vytápěcím a teplotěnským kotlům, zařízení na filtraci vzduchu, tepelná spalovací zařízení, tepelná čerpadla (pumpy), kohoutky a kohouty pro potrubí, nádrže expanzní pro ústřední topení, napájecí zařízení k vytápěcím a teplotěnským kotlům, plyn (čističe - jako součásti plynových zařízení), regulačně-bezpečnostní zařízení pro plynová potrubí, regulačně-bezpečnostní přídavná zařízení pro plynová zařízení, spořiče paliva, větrací zařízení, osvětlovací zařízení, doplňky elektrického osvětlení; (20) nábytek a bytové zařízení, obložení na nábytek, průmyslový nábytek, dekorativní obvodové lišty z plastu nebo ze dřeva, dělicí panely, kontejnery přepravní (nekovové), kování na dveře, vrata a okna, kovové police, kovové příčky (nábytek), kovové snímatelné přepážky, rámy, upevňovací prvky, úchyty a svorky, víceúčelové stojany (nábytek), zástěny proti záru v domácnosti, zrcadla; (35) maloobchodní a velkoobchodní prodej topných a chladicích zařízení, reklama včetně reklamy on-line v počítačové síti, propagační činnost, předvádění zboží, průzkum trhu; (37) instalace a opravy topných a chladicích zařízení, instalace kotlů, údržba a opravy kotlů na pevná paliva, služby opravy kotlů, renovace průmyslových kotlů, čištění kotlů, instalace zařízení pro ústřední topení, poradenské služby pro údržbu zařízení, poradenské služby pro instalaci vytápěcích systémů na pevná paliva, údržba a opravy topení, instalatérství, elektroinstalatérství, plynoinstalatérství, opravy a montáž měřidel, montáž a opravy vyhrazených plynových zařízení, montáž, opravy a rekonstrukce vyhrazených tlakových zařízení, instalace osvětlovacích systémů; (40) úprava a zpracování kovů, broušení, čištění povrchů, elektrolytické pokovování, frézování, galvanizace, kreslení, rýsování laserem, letování, montáž materiálů na objednávku (pro třetí osoby), pískování, řezání pilou, kovářství, kovové materiály (pokovování -); (42) grafický design, expertízy, inženýrské práce (expertízy), chemické analýzy, chemický výzkum, kalibrování (měření), navrhování (průmyslový design -), zkoušky materiálu, projekce (stavební), projektování, projektová činnost, technický průzkum, vývoj a výzkum nových výrobků, umělecký design, výzkum v oboru strojírenství.

(730) **TOMTON s.r.o.**, U Mlýna 306, Nový Jičín, Žilina, 74101, CZ  
(740) Ing. Pavel Nádvořník s.r.o., Sokola Tůmy 1099/1, Ostrava - Mariánské Hory, 70900

(210) **O-524193**  
(220) 29.07.2015  
(320) 29.07.2015  
(511) 16, 29, 30, 41  
(540)



(510) (16) papírové podložky pod dorty, papírové košíčky na muffiny a cupcakes, šablony pro zdobení dortů, papírové ubrusy, dekorace na oslavy, a to papírové konfety, masky a čepice- vše v rámci třídy 16, tiskárenské výrobky, potřeby pro knižní vazby, fotografie, papírenské zboží, lepidla pro papírenství nebo domácnost, materiál pro umělce, štětce, psací stroje a kancelářské potřeby (vyjímaje nábytek), učební a vyučovací pomůcky s výjimkou přístrojů, plastické obaly (nezařazené do jiných tříd), tiskařské typy, štočky; (29) maso, ryby, drůbež a zvěřina, masové výtažky, zavařované mražené, sušené a vařené ovoce a zelenina, želé, džemy, vejce, mléko a mléčné výrobky, oleje a tuky jedlé; (30) káva, čaj, kakao, cukr, rýže, tapioka, ságo, kávové náhražky, mouka a přípravky z obilnin, chléb, pečivo, cukrovinky, zmrzlina, med, sirup melasový, droždí, prášky do těsta, sůl, hořčice, ocet, nálevy (k ochucení), koření, led pro osvětlení; (41) výchova, vzdělávání, zábava, sportovní a kulturní aktivity.

(590) Barevná  
(730) **Nettel Michal**, Koněvova 857/47, Praha 3, 13000, CZ  
(740) Advokátní kancelář, Mgr. Ing. Martin Černý, advokát, Chodská 1281/30, Praha 2, 12000

(210) **O-524203**  
(220) 29.07.2015  
(320) 29.07.2015  
(511) 16, 32, 33, 35, 40, 43  
(540)

**VINITOR**

(510) (16) papírové etikety, brožury, časopisy, periodické a neperiodické publikace, papírové desky, fotografie, kalendáře, kancelářské potřeby, kartón, katalogy, knihy, výrobky z lepenky v rámci této třídy, papírové manuály, nálepky, obálky, obaly na lahve (lepenkové nebo papírové), plakáty, podložky papírové pod sklenice, prospekty, sáčky a obaly z papíru a umělých hmot, tiskoviny, ubrusy, letáky, pozvánky, vizitky, tištěné informační materiály, dopisní papíry, tašky a sáčky z papíru nebo umělých hmot; (32) nealkoholické nápoje a sirupy; (33) alkoholické nápoje; (35) zprostředkování obchodu a import a export s výrobky uvedenými ve třídách 16, 32 a 33, reklama, propagace, organizování komerčních nebo reklamních výstav, marketingové studie v oblasti vinařství, zprostředkování obchodních záležitostí v oblasti vinařství, obchodní činnost se zemědělskými a vinařskými výrobky, maloobchod a velkoobchod se zemědělskými a vinařskými výrobky; (40) lisování ovoce, vinařství, vinohradnictví (zpracování hroznů a výroba vína); (43) ubytovací služby, restaurace, vinárny, vinné sklepy, provozování vinotéky, ochutnávky vín.

(730) **Vinitor s.r.o.**, Zahradní 729, Ratíškovice, 69602, CZ  
(740) PROPATENT, Ing. Vlasta Sedláčková, Pod Pekařkou 1, Praha 4, 14700

(210) **O-524205**  
(220) 29.07.2015  
(320) 29.07.2015  
(511) 29, 35, 40  
(540)



(510) (29) maso, ryby, drůbež, zvěřina a výrobky z nich, masné výrobky, uzeniny, masové konzervy, veškeré zabijačkové výrobky, balené masové zboží, masové polotovary, paštiky, slanina; (35) zprostředkování obchodu a management s výrobky uvedenými výše ve třídě 29; (40) řeznictví a uzenářství, zpracování potravinářských produktů, zejména masa a masných výrobků.

(590) Barevná  
(730) **Landa Petr**, Řezníčkova 220, Kojetice, 25072, CZ  
(740) PROPATENT, Ing. Vlasta Sedláčková, Pod Pekařkou 1, Praha 4, 14700

(210) **O-524210**  
(220) 29.07.2015  
(320) 29.07.2015  
(511) 3  
(540)



(510) (3) prací prostředky, přípravky a látky, vše pro praní, avivážní přípravky, změkčovadla, prací bělicí přípravky, přípravky na odstraňování skvrn, mýdla pro rozjasnění textilií, přípravky na ruční praní oděvů a textilií, škroby na prádlo.

(590) Barevná  
(730) **Unilever N.V.**, Weena 455, 3013 AL Rotterdam, NL  
(740) Baker & McKenzie v.o.s., advokátní kancelář, JUDr. Jiří Čermák, advokát, Klimentská 1216/46, Praha 1, 11002

(210) **O-524238**  
(220) 30.07.2015  
(320) 30.07.2015  
(511) 5  
(540)

**TOREX**

(510) (5) fungicidy, herbicidy.  
(730) **F & N Agro Česká republika spol. s r.o.**, Na Maninách 876/7, Praha 7, 17000, CZ

(210) **O-524239**  
(220) 30.07.2015  
(320) 30.07.2015  
(511) 5  
(540)

**LENTRON**

(510) (5) fungicidy, herbicidy.

(730) **F & N Agro Česká republika spol. s r.o.**, Na Maninách 876/7, Praha 7, 17000, CZ

(210) **O-524272**  
(220) 03.08.2015  
(320) 03.08.2015  
(511) 7  
(540)

**TUSON**

(510) (7) zařízení a stroje pro zemědělství, pro zemní práce, pro stavebnictví, pro těžbu ropy a plynu, důlní zařízení, čerpadla, kompresory a větráky, stroje a obráběcí stroje na zpracování materiálů a pro výrobu, motory, hnací stroje a generické části strojů.

(730) **PHT, a.s.**, Za Strahovem 373/69, Praha 6, 16900, CZ  
(740) PatentCentrum Sedlák & Partners s.r.o., Husova 5, České Budějovice, 37001

(210) **O-524273**  
(220) 03.08.2015  
(320) 03.08.2015  
(511) 7  
(540)



(510) (7) zařízení a stroje pro zemědělství, pro zemní práce, pro stavebnictví, pro těžbu ropy a plynu, důlní zařízení, čerpadla, kompresory a větráky, stroje a obráběcí stroje na zpracování materiálů a pro výrobu, motory, hnací stroje a generické části strojů.

(590) Barevná  
(730) **PHT, a.s.**, Za Strahovem 373/69, Praha 6, 16900, CZ  
(740) PatentCentrum Sedlák & Partners s.r.o., Husova 5, České Budějovice, 37001

(210) **O-524275**  
(220) 03.08.2015  
(320) 03.08.2015  
(511) 10, 25  
(540)



(510) (10) speciální zdravotní punčochové zboží; (25) oděvy, punčochové zboží, oděvní doplňky spadající do této třídy.

(590) Barevná  
(730) **ARIES, a.s.**, Studenec 309, Studenec, 51233, CZ  
(740) prof. JUDr. Jan Kříž CSc., Dlouhá 741/13, Praha 1 - Staré Město, 11000

(210) **O-524277**  
(220) 03.08.2015  
(320) 03.08.2015  
(511) 9, 16, 38, 43, 44  
(540)



(510) (9) nosiče informací všeho druhu v rozsahu třídy 9, obrazu a/nebo zvuku, elektronické publikace; (16) nosiče informací všeho druhu v rozsahu třídy 16, tiskoviny, letáky, brožury, katalogy, vstupenky, ozdobné výrobky z papíru; (38) šíření informací prostřednictvím veřejných datových sítí, prostřednictvím internetu; (43) ubytovací služby, pohostinské služby, služby cestovní kanceláře, zajištění ubytování, rezervace hotelových pokojů; (44) služby zdravotnického střediska, poskytování lékařských služeb a poradenství v oborech ortopedie, plastická chirurgie, neurologie, urologie, poskytování kosmetických služeb.  
(590) Barevná  
(730) **Klinika CLT, spol. s r.o.**, Laubeho náměstí 227/2, Teplice, 41501, CZ  
(740) Pavel Reichel & kol., Ing. Pavel Reichel, Lopatecká 14, Praha 4, 14700

(210) **O-524305**  
(220) 04.08.2015  
(320) 04.08.2015  
(511) 6, 19, 20, 35, 42  
(540)



(510) (6) dveře kovové, zárubně kovové, dveře a zárubně kovové odolné proti ohni, dveřní kování, kovové doplňky dveří nezařazené v jiných třídách, nábytkové kování; (19) nekovové dveře a zárubně, nekovové dveře a zárubně odolné proti ohni; (20) nábytek, nábytkové předsíňové stěny, dveřní kování nekovové, dveřní kliky nekovové; (35) poskytování obchodních a podnikatelských informací, obchodní poradenství, obchodní management, pomoc při řízení obchodní činnosti, reklama (propagace); (42) poradenství architektonické.  
(590) Barevná  
(730) **SAPELI, a.s.**, Pávovská 3104/15a, Jihlava, 58601, CZ  
(740) Jiří Bursa, Polní 12, Jihlava, 58601

(210) **O-524332**  
(220) 05.08.2015  
(320) 05.08.2015  
(511) 11, 36, 41, 44  
(540)



(510) (11) vyhřívané polymerizační jednotky pro směsi na zubní náhrady; (36) služby nemovitostní (realitní služby), konzultační služby v oblasti realit, služby realitních kanceláří na pronájem pozemků a budov, služby realitních kanceláří v oblasti komerčních nemovitostí, realitní služby vztahující se ke správě investic do nemovitostí, služby realitních kanceláří vztahujících se k nákupu a prodeji pozemků a budov, pronájem bytů, ateliérů a pokojů, bankovní služby, služby elektronického bankovníctví, služby internetového bankovníctví, směnárenské služby a poradenství, pojišťovací služby; (41) školicí a výukové služby v oboru stomatologie se zaměřením na zubní implantologii; (44) informační služby se zaměřením na lékařskou péči v oboru stomatologie, poradenské služby v oblasti zdravotní péče se zaměřením na stomatologii (implantologii), kosmetická stomatologie, komplement služeb v oblasti zubní implantologie.  
(730) **LARD s.r.o.**, K Červenému vrchu 844/2a, Praha 6, 16000, CZ

(210) **O-524333**  
(220) 05.08.2015  
(320) 05.08.2015  
(511) 25, 35, 42  
(540)



(510) (25) oděvy, obuv, kloboučnické zboží, módní doplňky v rámci této třídy; (35) velkoobchodní a maloobchodní činnost se zaměřením na oděvy, obuv, módní doplňky, kloboučnické zboží a další výrobky ve třídě 25, zprostředkovatelská obchodní činnost se zaměřením na oděvy, obuv, módní doplňky, kloboučnické zboží a další výrobky ve třídě 25, komerční využití Internetu v oblastech obchodu a nabídky oděvů, obuvi, módních doplňků, kloboučnického zboží a dalších výrobků ve třídě 25, Internetový obchod (e-shop) s oděvy, obuvi, módními doplňky, kloboučnickým zbožím a dalšími výrobky ve třídě 25, inzertní, propagační služby a komerční informační služby prostřednictvím Internetu za účelem obchodu s oděvy, obuvi, módními doplňky, kloboučnickým zbožím a dalšími výrobky ve třídě 25, předvádění zboží, reklama on-line v počítačové síti, rozšiřování vzorků zboží, reklama, marketing, módní přehledky pro reklamní účely, zprostředkovatelská činnost se službami uvedenými výše v rámci této třídy; (42) oděvní návrhářství, konzultační činnost v oblasti módního návrhářství, činnost módních poradců.  
(730) **Labudová Zuzana**, U nových domů I, Praha - Krč, 14000, CZ  
(740) Jansa, Mokřý, Otevřel & partneři, v.o.s., JUDr. Lukáš Jansa, advokát, Sokola Tůmy 743/16, Ostrava - Mariánské Hory, 70900



(210) **O-524357**  
(220) 06.08.2015  
(320) 06.08.2015  
(511) 37, 40, 42  
(540)



(510) (37) antikoroziní úprava, čištění (chemické), elektrické spotřebiče (instalování a opravy), informace o opravách, instalace, údržba a opravy obráběcích strojů a jiných strojů a jejich částí, nože (ostření a broušení), obnova motorů (použitých nebo částečně zničených), obnova strojů (použitých nebo částečně zničených), počítačové vybavení (montáž, údržba a opravy), stroje (montáž, údržba a opravy); (40) broušení, čištění povrchů, frézování, informace o zpracování materiálů, řezání pilou, svařování, úprava a zpracování kovů; (42) diagnostika a měření v oboru obráběcích strojů a jiných strojů a jejich částí, inženýrské práce (expertizy), kalibrování (měření), konzultace v oblasti počítačového softwaru, materiál (zkoušky), počítačové programování, počítačový hardware (poradenství v oblasti navrhování a vývoje), strojírenství (výzkum v oboru), studie technických projektů, technický průzkum, vývoje a výzkum nových výrobků.

(590) Barevná  
(730) **VOPSS Řepeč s.r.o.**, Řepeč 92, Opařany, 39161, CZ

(210) **O-524367**  
(220) 06.08.2015  
(320) 06.08.2015  
(511) 12, 35, 37, 39  
(540)

## REKOLA

(510) (12) pozemní dopravní prostředky, jízdní kola, elektrokola, koloběžky; (35) reklama, propagace, inzerce, zprostředkování obchodu se sportovním zbožím, vybavením pro cyklistiku, maloobchodní a velkoobchodní prodej pozemních dopravních prostředků; (37) servis, opravy, stavba pozemních dopravních prostředků; (39) doprava, pronájem dopravních prostředků.

(730) **Rekola o.s.**, K rovinám 537/17, Praha 5, 15800, CZ

(210) **O-524368**  
(220) 06.08.2015  
(320) 06.08.2015  
(511) 7, 11, 12, 28, 37, 42  
(540)

# Biketone

(510) (7) dynamy pro jízdní kola, jízdní kola (stroje pro montáž -); (11) jízdní kola - světla, svítidla; (12) bezdušové pneumatiky (galusky) jízdních kol, motocyklů, brzdy pro jízdní kola, blatníky jízdních kol, cyklistické ráfky, cyklistické zvonky, duše pro jízdní kola, motocykly, jízdní kola, jízdní kola (ozubená kola -), jízdní kola (pneumatiky -), jízdní kola (paprsky pro -), jízdní kola (řetězy pro -), jízdní kola (směrovky -), jízdní kola (stojany -), jízdní kola (řídítka -), kliky jízdních kol/motocyklů, kola jako součásti jízdních kol, kola pro motocykly, košíky speciální pro jízdní kola, ochranné kryty k jízdním kolům, motocyklům, pedály pro motocykly, kola, potahy sedadel jízdních kol a motocyklů, pumpy pro jízdní kola a motocykly, rámy jízdních kol, motocyklů, sedla jízdních kol, sedla na motocykly, sedlové brašny upravené pro jízdu na kole, tříkolky,

zásobovací tříkolky, brašny speciální pro jednostopá vozidla; (28) jízdní kola nehybná, trénovací (válece pro -), kola jízdní nehybná cvičná; (37) opravy a údržba jízdních kol; (42) průmyslový design, navrhování (průmyslový design), design průmyslových výrobků, grafický design.  
(730) **WINTECH CZ a.s.**, Seifertova 2834/33, Přerov, 75002, CZ

(210) **O-524369**  
(220) 06.08.2015  
(320) 06.08.2015  
(511) 7, 11, 12, 28, 37, 42  
(540)

# JAAK

(510) (7) dynamy pro jízdní kola, jízdní kola (stroje pro montáž -); (11) jízdní kola - světla, svítidla; (12) bezdušové pneumatiky (galusky) jízdních kol, motocyklů, brzdy pro jízdní kola, blatníky jízdních kol, cyklistické ráfky, cyklistické zvonky, duše pro jízdní kola, motocykly, jízdní kola, jízdní kola (ozubená kola -), jízdní kola (pneumatiky -), jízdní kola (paprsky pro -), jízdní kola (řetězy pro -), jízdní kola (směrovky -), jízdní kola (stojany -), jízdní kola (řídítka -), kliky jízdních kol/motocyklů, kola jako součásti jízdních kol, kola pro motocykly, košíky speciální pro jízdní kola, ochranné kryty k jízdním kolům, motocyklům, pedály pro motocykly, kola, potahy sedadel jízdních kol a motocyklů, pumpy pro jízdní kola a motocykly, rámy jízdních kol, motocyklů, sedla jízdních kol, sedla na motocykly, sedlové brašny upravené pro jízdu na kole, tříkolky, zásobovací tříkolky, brašny speciální pro jednostopá vozidla; (28) jízdní kola nehybná, trénovací (válece pro -), kola jízdní nehybná cvičná; (37) opravy a údržba jízdních kol; (42) průmyslový design, navrhování (průmyslový design), design průmyslových výrobků, grafický design.

(730) **WINTECH CZ a.s.**, Seifertova 2834/33, Přerov, 75002, CZ

(210) **O-524370**  
(220) 06.08.2015  
(320) 06.08.2015  
(511) 6, 19, 37  
(540)

## Feramzit

(510) (6) ocelová vlákna do betonu, rozptýlená výztuž, drátkobeton v rámci této třídy, výztuže (kovové) do betonu, výztuže (kovové) pro stavebnictví, dráty (železné), dráty z obecných kovů, ocelový drát, prefabrikáty stavební (kovové), piliny kovové, stavby (kovové výztuže pro -), stavební materiály (kovové), železo (surovina nebo polotovary); (19) stavební hmoty nekovové, mixované stavební materiály (beton, cement, malta) obsahující kusy ocelového drátu, směsi pro vyztužování podlah a dalších průmyslových povrchů (nekovové), beton, cement, beton (stavební prvky z -), malta (stavební -), pojiva pro údržbu vozovek a cest (nekovové), stavby (hmoty pro -) (nekovové); (37) stavebnictví, stavitelství.

(730) **DOPS s.r.o.**, Kateřinská 1541/5, Praha 2 - Nové Město, 12000, CZ

(210) **O-524374**  
(220) 06.08.2015  
(320) 06.08.2015  
(511) 16, 35, 36  
(540)

## Xpera Auto

(510) (16) propagační publikace; (35) inzertní a reklamní činnost, poskytování pomoci při provozu obchodu, zprostředkování obchodních záležitostí, činnost organizačních a ekonomických poradců, vedení účetnictví, marketing, služby v oblasti obchodního managementu, obchodních operací, obchodní administrativy a kancelářských prací, služby v oblasti správy elektronických databází, kompilace a systematizace informací do počítačových databází; (36) finanční služby a leasing automobilů, odkup a prodej pohledávek, koupě a prodej na splátky, nájem a pronájem

nemovitostí, bytů a pozemků bez poskytování jiných než základních služeb spojených s pronájmem, leasingové služby s následným prodejem věci, finanční leasing, poskytování informací o finančním trhu, zejména z oblasti ekonomiky, bankovníctví a pojišťovnictví, zprostředkování pojišťovacích služeb, služby - finance, činnost realitní kanceláře, pronájem nemovitostí, poskytování úvěrů zvláštních zdrojů, činnost pojišťovacích agentů, finanční leasing nemovitostí, průmyslového zboží, dopravních prostředků, půjčky na financování nákupu jak nových, tak ojetých vozů, půjčky na financování dopravních prostředků, zejména na financování nákupu automobilů nových, ojetých osobních a užitkových vozů a vozíků, leasingové služby všech výše uvedených výrobků.

- (730) **GE Money Bank, a.s.**, Vyskočilova 1422/1a, Praha 4 - Michle, 14000, CZ  
(740) Společná advokátní kancelář Všetečka Zelený Švorčík Kalenský a partneři, JUDr. Otakar Švorčík, advokát, Hálkova 2, Praha 2, 12000

- (210) **O-524375**  
(220) 06.08.2015  
(320) 06.08.2015  
(511) 16, 35, 36  
(540)

### Xpera Leasing

- (510) (16) propagační publikace; (35) inzertní a reklamní činnost, poskytování pomoci při provozu obchodu, zprostředkování obchodních záležitostí, činnost organizačních a ekonomických poradců, vedení účetnictví, marketing, služby v oblasti obchodního managementu, obchodních operací, obchodní administrativy a kancelářských prací, služby v oblasti správy elektronických databází, kompilace a systematizace informací do počítačových databází; (36) finanční služby a leasing automobilů, odkup a prodej pohledávek, koupě a prodej na splátky, nájem a pronájem nemovitostí, bytů a pozemků bez poskytování jiných než základních služeb spojených s pronájmem, leasingové služby s následným prodejem věci, finanční leasing, poskytování informací o finančním trhu, zejména z oblasti ekonomiky, bankovníctví a pojišťovnictví, zprostředkování pojišťovacích služeb, služby - finance, činnost realitní kanceláře, pronájem nemovitostí, poskytování úvěrů zvláštních zdrojů, činnost pojišťovacích agentů, finanční leasing nemovitostí, průmyslového zboží, dopravních prostředků, půjčky na financování nákupu jak nových, tak ojetých vozů, půjčky na financování dopravních prostředků, zejména na financování nákupu automobilů nových, ojetých osobních a užitkových vozů a vozíků, leasingové služby všech výše uvedených výrobků.
- (730) **GE Money Bank, a.s.**, Vyskočilova 1422/1a, Praha 4 - Michle, 14000, CZ  
(740) Společná advokátní kancelář Všetečka Zelený Švorčík Kalenský a partneři, JUDr. Otakar Švorčík, advokát, Hálkova 2, Praha 2, 12000

- (210) **O-524390**  
(220) 07.08.2015  
(320) 07.08.2015  
(511) 5, 30, 43  
(540)



JIZERKA přirozeně bezlepková směs univerzální

- (510) (5) dietní potraviny upravené pro léčebné účely, totiž potraviny bez lepku, potraviny bez laktózy, potraviny bez vajec, potraviny bez soli, potraviny bez fenylalaninu, dietetické přípravky, nápoje upravené pro léčebné účely, výživové doplňky pro léčebné účely; (30) mouka a přípravky (směsi) z obilovin, přípravky z rýže, kukuřice a lupiny, pekárenské výrobky (pasterované, k dopečení), cukrárenské výrobky, trvanlivé pečivo (sušenky), těstoviny; (43) služby zajišťující stravování a nápoje, restaurační a kavárenské služby, služby rychlého občerstvení (automaty), bufety, jídelny, kavárny, samoobslužné restaurace.
- (590) Barevná  
(730) **JIZERSKÉ PEKÁRNÝ, spol. s r.o.**, Generála Svobody 374/9a, Liberec, XIII-Nové Pavlovice, 46001, CZ  
(740) PATENTSERVIS Praha a.s., Na Podkovce 281/10, Praha 4, 14700

- (210) **O-524391**  
(220) 07.08.2015  
(320) 07.08.2015  
(511) 35, 36, 41  
(540)



- (510) (35) propagační činnost, reklama, pomoc při řízení obchodní činnosti, obchodní administrativy, kancelářské práce; (36) pojištění, služby finanční, služby peněžní, služby nemovitostní; (41) výchova, vzdělávání, zábava, sportovní a kulturní aktivity.
- (730) **BYTY CZ s.r.o.**, Nad Želivkou 499, Praha 6, 16400, CZ  
(740) JUDr. Ondřej Hlušička, advokátní kancelář, JUDr. Ondřej Hlušička, Svornosti 985/8, Praha 5, 15000

- (210) **O-524393**  
(220) 10.08.2015  
(320) 10.08.2015  
(511) 30, 39, 43  
(540)



- (510) (30) pizza, mražená pizza, těsto na pizzu a hotová jídla, těstoviny, bagety, salátové závlivky, mouka a přípravky z obilnin, chléb, pečivo a cukrovinky, zmrzlina, led, med, kvasnice, kypřicí prášek, sůl, hořčice, ocet, koření, omáčky jako chuťové přísady, ochucovač a chuťové přísady, rýže, omáčky na pizzu, plněná pizza s posypem, pizza a přísady spojené s výrobou pizzy v rámci této třídy; (39) rozvoz nápojů, rychlého občerstvení, hotových jídel, pizzy, těstovin, salátů a studené kuchyně, dodávka jídel, doručovací služby, balení a skladování zboží; (43) služby spojené s provozováním pohostinství, restaurací a podniků rychlého občerstvení, hostinská činnost, restaurace, pizzerie.
- (590) Barevná  
(730) **MR COMPANY s.r.o.**, U plynárny 131/16, Praha 4 - Michle, 14000, CZ  
(740) PatentCentrum Sedlák & Partners s.r.o., Husova 5, České Budějovice, 37001

- (210) **O-524394**  
(220) 07.08.2015  
(320) 07.08.2015  
(511) 5, 18, 20, 21, 28, 31  
(540)

### STARVITA

- (510) (5) přípravky pro mytí zvířat, antibakteriální a dezinfekční přípravky pro domácí zvířata, protiparazitní obojky pro domácí zvířata, potravinové doplňky pro domácí zvířata, repelenty pro domácí zvířata; (18) pokrývky, postroje, obojky, náhubky, vodítka a oblečky pro domácí zvířata, chovatelské potřeby pro zvířata patřící do této třídy; (20) boudy pro domácí zvířata, polštáře a pelíšky pro domácí zvířata; (21) klece pro domácí zvířata, hřebeny, česadla, kartáče na zvířata, hygienické nádoby pro domácí zvířata, hygienické misky na vylučování pro domácí zvířata; (28) hračky pro domácí zvířata; (31) krmivo pro zvířata, nápoje pro

zvířata, stelivo pro zvířata, posilující přípravky pro zvířata, jedlé pochoutky a odměny ke žvýkání pro zvířata.

(730) **Mountfield a.s.**, Mirošovická 697, Mnichovice, 25164, CZ

(740) Bohemia Patent, Ing. Jana Vanděliková, Vodičkova 791/41, Praha 1 - Nové Město, 11000

(210) **O-524395**

(220) 07.08.2015

(320) 07.08.2015

(511) 5, 18, 20, 21, 28, 31

(540)

### AURUMVITA

(510) (5) přípravky pro mytí zvířat, antibakteriální a dezinfekční přípravky pro domácí zvířata, protiparazitní obojky pro domácí zvířata, potravinové doplňky pro domácí zvířata, repelenty pro domácí zvířata; (18) pokrývky, postroje, obojky, náhubky, vodítka a oblečky pro domácí zvířata, chovatelské potřeby pro zvířata patřící do této třídy; (20) boudy pro domácí zvířata, polštáře a pelišky pro domácí zvířata; (21) klece pro domácí zvířata, hřebeny, česadla, kartáče na zvířata, hygienické nádoby pro domácí zvířata, hygienické mísy na vylučování pro domácí zvířata; (28) hračky pro domácí zvířata; (31) krmivo pro zvířata, nápoje pro zvířata, stelivo pro zvířata, posilující přípravky pro zvířata, jedlé pochoutky a odměny ke žvýkání pro zvířata.

(730) **Mountfield a.s.**, Mirošovická 697, Mnichovice, 25164, CZ

(740) Bohemia Patent, Ing. Jana Vanděliková, Vodičkova 791/41, Praha 1 - Nové Město, 11000

(210) **O-524396**

(220) 07.08.2015

(320) 07.08.2015

(511) 5, 18, 20, 21, 28, 31

(540)

### PRESTIGE VITA

(510) (5) přípravky pro mytí zvířat, antibakteriální a dezinfekční přípravky pro domácí zvířata, protiparazitní obojky pro domácí zvířata, potravinové doplňky pro domácí zvířata, repelenty pro domácí zvířata; (18) pokrývky, postroje, obojky, náhubky, vodítka a oblečky pro domácí zvířata, chovatelské potřeby pro zvířata patřící do této třídy; (20) boudy pro domácí zvířata, polštáře a pelišky pro domácí zvířata; (21) klece pro domácí zvířata, hřebeny, česadla, kartáče na zvířata, hygienické nádoby pro domácí zvířata, hygienické mísy na vylučování pro domácí zvířata; (28) hračky pro domácí zvířata; (31) krmivo pro zvířata, nápoje pro zvířata, stelivo pro zvířata, posilující přípravky pro zvířata, jedlé pochoutky a odměny ke žvýkání pro zvířata.

(730) **Mountfield a.s.**, Mirošovická 697, Mnichovice, 25164, CZ

(740) Bohemia Patent, Ing. Jana Vanděliková, Vodičkova 791/41, Praha 1 - Nové Město, 11000

(210) **O-524397**

(220) 10.08.2015

(320) 10.08.2015

(511) 35, 38

(540)



(510) (35) velkoobchodní a maloobchodní činnost se zaměřením na bytové parfémy, vůně do bytu, aroma difuzéry, ultrasonické difuzéry, aroma přístroje, katalytické lampy, vonné oleje, vonné svíčky, vůně do auta a vůně do prádla, internetový obchod (e-shop) se zaměřením na bytové parfémy, vůně do bytu, aroma difuzéry, ultrasonické difuzéry, aroma přístroje, katalytické lampy, vonné oleje, vonné svíčky, vůně do auta a vůně do prádla, inzertní, propagační služby a komerční informační služby

prostřednictvím internetu za účelem obchodu, předvádění zboží, reklama on-line v počítačové síti, rozšiřování vzorků zboží, reklama, marketing, reklamní činnost, propagace, franšizing, pomoc při řízení obchodní činnosti, obchodní administrativa, poskytování reklamního prostoru po síti pro třetí osoby, poradenské a konzultační služby týkající se veškerých výše uvedených služeb, zprostředkovatelská činnost se službami v rámci této třídy; (38) spoje (komunikace), provozování internetového portálu za účelem prodeje bytových parfémů, vůní do bytu, aroma difuzérů, ultrasonických difuzérů, aroma přístrojů, katalytických lamp, vonných olejů, vonných svíček, vůní do auta a vůní do prádla, provozování uzlu sítě internet, šíření informací prostřednictvím komunikačních sítí, přenos textů a/nebo obrazů a komunikace prostřednictvím elektronicky přenosných dat, poskytování interaktivních online vývěsek pro přenos vzkazů mezi počítačovými uživateli, informace, poradenství a konzultace vztahující se k výše uvedeným službám.

(730) **Zábranská Iveta Mgr.**, Na Honech I 5538, Zlín, 76005, CZ

(740) Jansa, Mokřý, Otevřel & partneři, v.o.s., JUDr. Lukáš Jansa, advokát, Sokola Tůmy 743/16, Ostrava - Mariánské Hory, 70900

(210) **O-524398**

(220) 10.08.2015

(320) 10.08.2015

(511) 42

(540)

### smarticity

(510) (42) vědecké a technologické služby a související výzkum a projektování, analytické a výzkumné služby v průmyslu, navrhování a vývoj počítačového hardwaru a softwaru.

(730) **Volářik Tomáš Ing.**, Pecháčkova 318, Uherský Brod, 68801, CZ

(210) **O-524400**

(220) 10.08.2015

(320) 10.08.2015

(511) 11

(540)

### HEDA

(510) (11) vodovodní baterie pro vany, umývadla nebo dřezy.

(730) **NOVASERVIS spol. s r.o.**, Merhautova 208, Brno, 61300, CZ

(740) Ing. Libor Markes, patentový zástupce, Grohova 54, Brno, 60200

(210) **O-524401**

(220) 10.08.2015

(320) 10.08.2015

(511) 11

(540)

### TITANIA SLIM

(510) (11) vodovodní baterie pro vany, umývadla nebo dřezy.

(730) **NOVASERVIS spol. s r.o.**, Merhautova 208, Brno, 61300, CZ

(740) Ing. Libor Markes, patentový zástupce, Grohova 54, Brno, 60200

(210) **O-524402**

(220) 10.08.2015

(320) 10.08.2015

(511) 11

(540)

### WAT

(510) (11) vodovodní baterie pro vany, umývadla nebo dřezy.

(730) **NOVASERVIS spol. s r.o.**, Merhautova 208, Brno, 61300, CZ

(740) Ing. Libor Markes, patentový zástupce, Grohova 54, Brno, 60200

(210) **O-524405**  
(220) 07.08.2015  
(320) 07.08.2015  
(511) 3, 44  
(540)



(510) (3) kosmetické přípravky, kosmetika, šampóny, vlasové kondicionéry;  
(44) kadeřnické salóny, salóny krásy, tetování.  
(590) Barevná  
(730) **Grand Business s.r.o.**, Sokolovská 428/130, Praha 8 - Karlín, 18600, CZ  
(740) JUDr. Bc. Martin Vlček, Korunní 2569/108a, Praha 10, 10100

(210) **O-524427**  
(220) 10.08.2015  
(320) 10.08.2015  
(511) 28  
(540)

**YANMAR**

(510) (28) miniaturní tlakově litá vozidla, stavební stroje a zemědělské stroje,  
miniaturní tlakově lité traktory.  
(730) **YANMAR CO., LTD.**, 1-32, Chayamachi, Kita-ku, Osaka, JP  
(740) Čermák a spol., JUDr. Karel Čermák jr. Ph.D., LL.M., advokát, Elišky  
Peškové 15/735, Praha 5, 15000

(210) **O-524433**  
(220) 10.08.2015  
(320) 10.08.2015  
(511) 35, 37, 39  
(540)



(510) (35) reklamní, inzertní služby všeho druhu včetně inzercí a reklamy  
poskytované v počítačových, telekomunikačních a obdobných sítích; (37)  
údržba, servis a opravy motorových vozidel a jejich příslušenství, čištění,  
mytí a leštění automobilů, služby pneuservisu; (39) automobilová a  
nákladní doprava, přeprava zboží a osob po zemi, přepravní služby, služby  
spojené s parkováním automobilů, pronájem automobilů, provoz a  
pronájem parkovacích ploch, zprostředkování dopravy, odtahové služby  
pro vozidla, manipulace s nákladem, manipulace se zavazadly na letišti,  
letištní kyvadlová přeprava cestujících mezi letištěm a letištními  
parkovišti, parkoviště a uskladnění vozidel.  
(730) **Gloza Slavomír Ing.**, Makotřasy 37, Lidice, 27354, CZ

**Glozová Dana**, Makotřasy 37, Lidice, 27354, CZ  
(740) PatentCentrum Sedlák & Partners s.r.o., Husova 5, České Budějovice,  
37001

(210) **O-524435**  
(220) 10.08.2015  
(320) 10.08.2015  
(511) 18, 25, 35  
(540)

**HLA**

(510) (18) kůže, ruksaky, peněženky, kabelky, cestovní tašky, klíčenky, obaly na  
kreditní karty [pouzdra], potahy na nábytek z kůže, kožené popruhy na  
ramena, deštníky, vycházkové hole, kování koňských postrojů, střeva na  
uzeniny; (25) oděvy, košile, kalhoty, kabáty, bundy, oděvy z kůže, trička,  
spodní prádlo, slipy, spodky, prošívání bundy, sukně, obuv, pokrývky  
hlavy, punčochové zboží, rukavice, kravaty, šatky a šály, kožené opasky  
(oblečení), kroje, religiózní oděvy, svatební šaty; (35) reklama, pomoc při  
řízení obchodní činnosti, organizování obchodních veletrhů pro obchodní  
nebo reklamní účely, komerční správa licencí výrobků a služeb pro třetí  
osoby, podpora prodeje (pro třetí osoby), marketing, on-line poskytování  
obchodního prostoru pro kupující a prodejce zboží a služeb, pracovní  
agentura, služby týkající se přemísťování provozů a podniků, kopírovací  
služby, účetnictví, pronájem prodejních automatů, vyhledávání sponzorů.  
(730) **HEILAN HOME CLOTHING CO., LTD.**, NO. 8 HUAXIN ROAD,  
HUASHI TOWN INDUSTRIAL ZONE, JIANGYIN CITY, JIANGSU  
PROVINCE, CN  
(740) Ing. Václav Kratochvíl, Husníkova 2086/22, Praha 13, 15800

(210) **O-524436**  
(220) 10.08.2015  
(320) 10.08.2015  
(511) 18, 25, 35  
(540)

**HLA 海澜之家**  
BY HEILAN

(510) (18) kůže, ruksaky, peněženky, kabelky, cestovní tašky, klíčenky, obaly na  
kreditní karty [pouzdra], potahy na nábytek z kůže, kožené popruhy na  
ramena, deštníky, vycházkové hole, kování koňských postrojů, střeva na  
uzeniny; (25) oděvy, košile, kalhoty, kabáty, bundy, oděvy z kůže, trička,  
spodní prádlo, slipy, spodky, prošívání bundy, sukně, obuv, pokrývky  
hlavy, punčochové zboží, rukavice, kravaty, šatky a šály, kožené opasky  
(oblečení), kroje, religiózní oděvy, svatební šaty; (35) reklama, pomoc při  
řízení obchodní činnosti, organizování obchodních veletrhů pro obchodní  
nebo reklamní účely, komerční správa licencí výrobků a služeb pro třetí  
osoby, podpora prodeje (pro třetí osoby), marketing, on-line poskytování  
obchodního prostoru pro kupující a prodejce zboží a služeb, pracovní  
agentura, služby týkající se přemísťování provozů a podniků, kopírovací  
služby, účetnictví, pronájem prodejních automatů, vyhledávání sponzorů.  
(730) **HEILAN HOME CLOTHING CO., LTD.**, NO. 8 HUAXIN ROAD,  
HUASHI TOWN INDUSTRIAL ZONE, JIANGYIN CITY, JIANGSU  
PROVINCE, CN  
(740) Ing. Václav Kratochvíl, Husníkova 2086/22, Praha 13, 15800

(210) **O-524437**  
(220) 10.08.2015  
(320) 10.08.2015  
(511) 18, 25, 35  
(540)

**HLA**  
海澜之家

- (510) (18) kůže, ruksaky, peněženky, kabelky, cestovní tašky, klíčenky, obaly na kreditní karty [pouzdra], potahy na nábytek z kůže, kožené popruhy na ramena, deštníky, vycházkové hole, kování koňských postrojů, střeva na uzeniny; (25) oděvy, košile, kalhoty, kabáty, bundy, oděvy z kůže, trička, spodní prádlo, slipy, spodky, prošivané bundy, sukně, obuv, pokrývky hlavy, punčochové zboží, rukavice, kravaty, šatky a šály, kožené opasky (oblečení), kroje, religiózní oděvy, svatební šaty; (35) reklama, pomoc při řízení obchodní činnosti, organizování obchodních veletrhů pro obchodní nebo reklamní účely, komerční správa licencí výrobků a služeb pro třetí osoby, podpora prodeje (pro třetí osoby), marketing, on-line poskytování obchodního prostoru pro kupující a prodejce zboží a služeb, pracovní agentura, služby týkající se přemísťování provozů a podniků, kopírovací služby, účetnictví, pronájem prodejních automatů, vyhledávání sponzorů.
- (730) **HEILAN HOME CLOTHING CO., LTD.**, NO. 8 HUAXIN ROAD, HUASHI TOWN INDUSTRIAL ZONE, JIANGYIN CITY, JIANGSU PROVINCE, CN
- (740) Ing. Václav Kratochvíl, Husníkova 2086/22, Praha 13, 15800

(210) **O-524438**  
(220) 10.08.2015  
(320) 10.08.2015  
(511) 18, 25, 35  
(540)

BY HEILAN  
**HLA**  
海澜之家

- (510) (18) kůže, ruksaky, peněženky, kabelky, cestovní tašky, klíčenky, obaly na kreditní karty [pouzdra], potahy na nábytek z kůže, kožené popruhy na ramena, deštníky, vycházkové hole, kování koňských postrojů, střeva na uzeniny; (25) oděvy, košile, kalhoty, kabáty, bundy, oděvy z kůže, trička, spodní prádlo, slipy, spodky, prošivané bundy, sukně, obuv, pokrývky hlavy, punčochové zboží, rukavice, kravaty, šatky a šály, kožené opasky (oblečení), kroje, religiózní oděvy, svatební šaty; (35) reklama, pomoc při řízení obchodní činnosti, organizování obchodních veletrhů pro obchodní nebo reklamní účely, komerční správa licencí výrobků a služeb pro třetí osoby, podpora prodeje (pro třetí osoby), marketing, on-line poskytování obchodního prostoru pro kupující a prodejce zboží a služeb, pracovní agentura, služby týkající se přemísťování provozů a podniků, kopírovací služby, účetnictví, pronájem prodejních automatů, vyhledávání sponzorů.
- (730) **HEILAN HOME CLOTHING CO., LTD.**, NO. 8 HUAXIN ROAD, HUASHI TOWN INDUSTRIAL ZONE, JIANGYIN CITY, JIANGSU PROVINCE, CN
- (740) Ing. Václav Kratochvíl, Husníkova 2086/22, Praha 13, 15800

(210) **O-524439**  
(220) 10.08.2015  
(320) 10.08.2015  
(511) 18, 25, 35  
(540)

**HLA** BY HEILAN

- (510) (18) kůže, ruksaky, peněženky, kabelky, cestovní tašky, klíčenky, obaly na kreditní karty [pouzdra], potahy na nábytek z kůže, kožené popruhy na ramena, deštníky, vycházkové hole, kování koňských postrojů, střeva na uzeniny; (25) oděvy, košile, kalhoty, kabáty, bundy, oděvy z kůže, trička, spodní prádlo, slipy, spodky, prošivané bundy, sukně, obuv, pokrývky hlavy, punčochové zboží, rukavice, kravaty, šatky a šály, kožené opasky (oblečení), kroje, religiózní oděvy, svatební šaty; (35) reklama, pomoc při řízení obchodní činnosti, organizování obchodních veletrhů pro obchodní nebo reklamní účely, komerční správa licencí výrobků a služeb pro třetí osoby, podpora prodeje (pro třetí osoby), marketing, on-line poskytování obchodního prostoru pro kupující a prodejce zboží a služeb, pracovní agentura, služby týkající se přemísťování provozů a podniků, kopírovací služby, účetnictví, pronájem prodejních automatů, vyhledávání sponzorů.
- (730) **HEILAN HOME CLOTHING CO., LTD.**, NO. 8 HUAXIN ROAD, HUASHI TOWN INDUSTRIAL ZONE, JIANGYIN CITY, JIANGSU PROVINCE, CN
- (740) Ing. Václav Kratochvíl, Husníkova 2086/22, Praha 13, 15800

(210) **O-524449**  
(220) 11.08.2015  
(320) 11.08.2015  
(511) 32, 33, 35, 41, 43  
(540)

### KUPSIVINO

- (510) (32) nealkoholické nápoje, piva; (33) alkoholické nápoje (s výjimkou piva); (35) služby vinotéky (prodej vín), služby maloobchodu, velkoobchodu a internetového obchodu s potravinami, alkoholickými a nealkoholickými nápoji, vínem, potravinovými doplňky, kosmetikou a parfémami, šperky a bižuterií, oděvy, obuví a módními doplňky, nábytkem a bytovými doplňky, hrami a hračkami, galanterií a bytovým textílem, hudebními nástroji, nástroji a přístroji pro domácnost a kuchyň, chladicími zařízeními, zejména vinotékami, knihami a publikacemi v tištěné nebo určené ke stažení, hudbou a filmy nahranými na nosičích nebo určené ke stažení, softwarem, výrobky ze skla, keramiky a porcelánu (ne pro stavební účely); (41) služby vinotéky (zábavní, kulturní a společenské akce), výchova, vzdělávání, zábava, sportovní a kulturní aktivity, služby ochutnávky nealkoholických a alkoholických nápojů a potravin (vzdělávací a zábavní služby), pořádání výstav spadajících do této třídy; (43) služby vinotéky (zajištění potravin a nápojů), služby zajišťující stravování a nápoje, služby ochutnávky nealkoholických a alkoholických nápojů a potravin (zajištění nápojů a potravin).
- (730) **Toušová Andrea**, Řehořova 1040/52, Praha 3, 13000, CZ

(210) **O-524450**  
(220) 11.08.2015  
(320) 11.08.2015  
(511) 35, 38, 39  
(540)

### OK TAXI

- (510) (35) propagační činnost, reklama, pomoc při řízení obchodní činnosti, obchodní administrativa, kancelářské práce, pronájem reklamních ploch, vše spadající do této třídy; (38) spoje a telekomunikace; (39) veškeré druhy autodopravy, včetně provozování taxislužby, zprostředkování osobní a nákladní přepravy a dopravy osob, zboží a nákladů v tuzemsku i zahraničí, provozování radiodispečinku taxi, poradenství v oblasti automobilové dopravy, organizování taxislužby, informace o přepravě osob, rezervace dopravy, zajišťování odvozu automobilů zákazníků (help drink), smluvní autodoprava, smluvní přeprava osob, doručovací služby a kurýrské služby, stěhování, pronájem motorových vozidel, pronájem

autokarů, pronájem garáží a parkovacích míst, odtahování dopravních prostředků při poruchách a haváriích, zprostředkovatelská činnost v oblasti dopravy, podávání informací o sjízdnosti a průjezdnosti silnic, dálnic a městské silniční sítě, vše spadající do této třídy.

(730) **Fanta Jiří**, Kalvodova 463/30, Jeseník, 79001, CZ

(210) **O-524451**

(220) 11.08.2015

(320) 11.08.2015

(511) 16, 35, 43

(540)

### PIVNÍ LOKÁL U BOMBY

(510) (16) fotografie, prospekty, plakáty, poutače, kalendáře, samolepky, obtisky, mapy, papírové a umělohmotné tašky jako upomínkové předměty, tužky a pera jako upomínkové předměty, vlajky papírové, papírové obaly všeho druhu, desky, jídelní lístky, papírové ubrousky, papírová prostrání, papírové ubrusy, papírové podložky pod sklenice, podložky pod pívni sklenice, pohlednice, tiskoviny, prospekty, informační produkty, reklamní materiály a upomínkové předměty této třídy; (35) propagační činnost, reklama, vydávání reklamních, propagačních a inzertních textů, dodavatelské služby pro třetí osoby, poskytování informací v uvedeném oboru služeb v rámci této třídy; (43) služby spojené s občerstvením, stravováním, pohostinstvím, ubytováním, provozování hotelů, penzionů, motelů, motorestů, kempů, hostinských činností, restaurace, hostince, rychlá občerstvení, pizzerie, bufety, kiosky, automaty rychlého občerstvení, samoobslužné restaurace, kavárny, vinárny, bary, poskytování přechodného ubytování.

(730) **Dědina Martin**, Ramešova 3, Brno, 61200, CZ

(740) Patentová a známková kancelář, Ing. František Časlava, patentový zástupce, Sabinova 6, Brno, 61600

(210) **O-524452**

(220) 11.08.2015

(320) 11.08.2015

(511) 41, 44

(540)

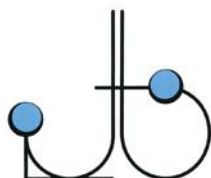

(510) (41) vzdělávání, kluby zdraví (služby) [zdravotní a kondiční cvičení]; (44) masáže.

(590) Barevná

(730) **Bajzíkova Jana Mgr.**, Mařanova 316, Liberec 23 - Doubí, 46312, CZ

(210) **O-524467**

(220) 11.08.2015

(320) 11.08.2015

(511) 18, 25, 35

(540)

LOCAL  
ICONS

(510) (18) kůže, kabelky, pásky, cestovní tašky, peněženky, sportovní batohy; (25) oděvy, obuv, trička, pokrývky hlavy; (35) služby týkající se zboží

prodáváno ve specializovaných obchodech a na Internetu, zahrnující distribuci a prodej pánských a dámských oděvů, obuvi, módních doplňků a uměleckých předmětů, propagační činnost, reklama.

(730) **Fashion Institute, z.s.**, Železná 489/12, Praha 1, 11000, CZ

(210) **O-524481**

(220) 11.08.2015

(320) 11.08.2015

(511) 29, 30, 32

(540)

### Jaroměřický Fénix

(510) (29) mléko a mlékařenské výrobky, zejména sýry, jogurt, kefir, kysané mléko, máslo, mléčné koktejly, mléčné nápoje, smetana, šlehačka, tvaroh; (30) pudinky; (32) syrovátkové nápoje.

(730) **Jaroměřická mlékárna, a.s.**, Kaunicova 198, Jaroměřice nad Rokytou, 67551, CZ

(740) Bohemia Patent, Ing. Jana Vanděliková, Vodičkova 791/41, Praha 1 - Nové Město, 11000

(210) **O-524485**

(220) 12.08.2015

(320) 12.08.2015

(511) 41

(540)



(510) (41) zábava, sportovní a kulturní aktivity.

(590) Barevná

(730) **Městská společnost sportovní a rekreační areály, s.r.o.**, Viničná 31, Mladá Boleslav, 29301, CZ

(210) **O-524486**

(220) 12.08.2015

(320) 12.08.2015

(511) 29

(540)



(510) (29) maso, maso (konzervované -), sušené maso tepelně neopracované fermentované, sušené hovězí maso, sušené vepřové maso, sušené kuřecí maso, uzenniny, klobásy, salámy, párky.

(590) Barevná

(730) **Plas Roman Ing.**, Libčany 240, Libčany, 50322, CZ

(210) **O-524487**  
(220) 12.08.2015  
(320) 12.08.2015  
(511) 10, 42, 44  
(540)



(510) (10) nástroje a přístroje pro lékařské účely, diagnostické a terapeutické přístroje pro biorezonanční procesy, nástroje a přístroje pro eliminaci a odstranění nežádoucích vlivů geopatogenních, psychosomatických zón; (42) vědecké a technologické služby a související výzkum a projektování; (44) lékařské služby, lékařské diagnózy a ošetření, hygienická péče a péče o krásu a zdraví.  
(730) **Somavedic Technologies s.r.o.**, Vrbičany 63, Vrbičany, 41121, CZ  
(740) Onheiser Miechová advokátní kancelář, s.r.o., JUDr. Jan Onheiser, Betlémské nám. 251/2, Praha 1, 11000

(210) **O-524490**  
(220) 12.08.2015  
(320) 12.08.2015  
(511) 30  
(540)



(510) (30) káva.  
(730) **MOHAJI s.r.o.**, V zátiší 1052, Brandýs nad Labem - Stará Boleslav, 25001, CZ  
(740) Mgr. Robert Nachtman, Klapkova 545/11, Praha 8, 18200

(210) **O-524491**  
(220) 12.08.2015  
(320) 12.08.2015  
(511) 5, 30, 32  
(540)

### HEBE

(510) (5) diabetické a dietetické nápoje pro léčebné účely, přírodní pramenité a kojenecké vody pro léčebné účely, obohacené vitamínové nápoje a koncentráty pro léčebné účely, bylinné čaje léčebné, čaj astmatický, odtučňovací čaje pro lékařské účely, čaje léčivé; (30) čaje všeho druhu, nápoje na bázi čaje, ledový čaj, čokoládové nápoje, kakaové nápoje, káva a kávové náhražky, kávové nápoje, instantní směsi pro přípravu nápojů na bázi čaje, čokolády, kakaa a kávy; (32) nealkoholické nápoje sycené i nesycené, včetně nápojů minerálních, šumivých, iontových a energetických, sirupy, koncentráty a jiné přípravky pro přípravu nápojů, ovocné a zeleninové šťávy v rámci této třídy, mošty, ovocné nektary a nápoje z ovocných šťáv, stolní a minerální vody, dětské kojenecké vody, diabetické a dietetické nápoje neléčebné, práškové nealkoholické nápoje, práškové přípravky a příchutě pro výrobu nealkoholických nápojů a likérů, nealkoholické aperitivy.

(730) **DELIMAX a.s.**, Bratislavská 1647/3, Hodonín, 69501, CZ  
(740) Ing. Petr Soukup, Videňská 8, Olomouc, 77200

(210) **O-524492**  
(220) 12.08.2015  
(320) 12.08.2015  
(511) 30  
(540)

### BB puding

(510) (30) pudinky, pudinkové krémy, pudinky v prášku, šlehačka v prášku, polevy, přísady do pečení, směsi na pečení, zmrzlina v prášku, dortové želé, dortové prášky, dortové náplně, hotové krémy jako náplně - v rámci této třídy, dezerty, prášky do pečiva, kypřicí prášek, vanilkový prášek, vanilinový prášek, vanilka, vanilin, cukr, kakao, čokoláda, zmrzlina.  
(730) **Dr. Oetker, spol. s r.o.**, Americká 2335, Kladno, 27201, CZ  
(740) Čermák a spol., Mgr. Ondřej Čerych, advokát, Elišky Peškové 735/15, Praha 5, 15000

(210) **O-524495**  
(220) 12.08.2015  
(320) 12.08.2015  
(511) 3, 5, 29, 30, 31, 32  
(540)



(510) (3) výrobky kosmetické a voňavkářské, bylinné kosmetické přípravky, mýdla, včetně mýdel medicínálních, parfumerie, vonné oleje, kosmetické krémy, mléka pro kosmetické účely, gely a emulze spadající do této třídy, toaletní vody a deodoranty pro osobní potřebu, toaletní přípravky, vlasové a ústní vody, pasty, prášky a vodičky pro čištění a ošetřování zubů a dutiny ústní, vše pro neléčebné účely, šampóny tělové i vlasové, prostředky pro mytí a ošetřování rukou a vlasů, kondicionéry, pomády, tužidla, spreje, laky, prostředky pro ošetřování pokožky, krémy na a po opalování, masážní krémy a emulze, regenerační krémy a vody; (5) potravinové doplňky léčebné i neléčebné, vitamínové přípravky, stimulační přípravky vyrobené z vitamínů, minerálů a/nebo stopových prvků pro sportovce (neléčebné) pro zvýšení výkonnosti a urychlení regenerace, posílení imunity organismu a zlepšení zdraví v tuhém i tekutém stavu ve formě práškových směsí, kapek, sirupů, gelů, past, tablet, šumivých tablet, pastilek, dražé, tobolek, kapslí, bombónů, želé, prášků; (29) ančovičky, garnáti (neživí), humři (neživí), kaviár, rybí konzervy, koryši (s výjimkou živých), lanýže (konzervované), krevety (neživé), langusty (neživé), lososi, měkkýši (neživí), rybí moučka, mušle, rybí plátky, ryby syrové (neživé), solené, uzené, konzervované, marinované, slanečci, sledi, sardinky, sumýši (neživí), tuňáci, ústřice (neživé), hlemýžďi, hlemýžďí vejce (na konzumaci), zvěřina, extrakty z chaluh jako potrava, potravinářské výrobky z ryb a masa, masové výtažky, masné výrobky tepelně neopracované, masové šťávy (omáčky), drůbež (neživá), bujóny, přípravky na bujóny a vývary, droby, vnitřnosti, dršťky, šunka, huspenina, játra, játrové paštiky, tukové pomazánky, paštiky, polévky, jelita, klobásy, tlačenka, slanina, salámy, párky, uzeniny, smažené potraviny jako smažené řízky, karbanátky, sekaná, konzervy masové, jedlé oleje a tuky, vepřové sádlo, konzervy zeleninové, konzervované cibule, čočka, fazole, hrách, sojové boby, hranolky bramborové, krokety, bramborové lupínky, kysané zelí, nakládaná zelenina, zeleninové saláty, šťávy na vaření a polévky, zelenina v pikantním nálevu, žampiony (konzervované), ovoce mražené, zavažené, kandované, sušené, konzervované, ovocné-zeleninové saláty, maso-zeleninové saláty, ovocné saláty, zeleninové saláty, ořechy zpracované, vejce, jogurty, smetana, šlehačka, kefir, máslo, margarín, sýry, tofu, mléčné nápoje, mléčné výrobky, lahůdkářské výrobky jako vaječné, uzeninové, syrové, rybí a jiné pomazánky a saláty, aspikové a rosolové misky a další lahůdkářské výrobky zařazené do této třídy, dřev (ovocná), džemy, marmeláda, želatina, želatina, hamburgery čerstvé, chlazené; (30) koření jako anýz, badyán, hřebíček, kari, kurkuma, muškátový oříšek, zázvor, nové koření, pepř,

chuťové přísady, potravinové trestí, kypřící prášek, přípravky na ztužení šlehačky, kapary, pečivo s masovou náplní, pirožky s masem, obložené/plněné bagety, palačinky a pizzy čerstvé i chlazené, koláče, rýžové koláčky, pečivo, chléb, rohlíky, sendviče, tortily, ravioli, masové pirožky, žemle, knedlíky, kekсы, suchary, sušenky, biskvity, perníky, cukroví, oplatky, cukrovinky, bonbóny, karamely, marcipán, mandlové těsto, máslové tukové těsto, listové těsto, zákusky, dorty, ozdoby na dorty jedlé, pudinky, žvýkáci guma, pralinky, chalva, čokoláda, čokoládové nápoje, kakao, kakaové nápoje, káva, kávové a kávovinové nápoje, čaj, nápoje na bázi čaje, zmrzliny, zmrzlinové poháry, přísady do zmrzlin, želé ovocné, med, medovniky, propolis, včelí kašička, droždí, cukr, sůl, led přírodní nebo umělý, látky pro zjemnění masa pro domácnost, těstoviny, makaróny, nudle, vlasové nudle, špagety, ságo, tapioka, mouky pšeničná, žitná, sojová, tapioková a kukuřičná, kukuřičný škrob, kukuřičné vločky, kukuřice mletá, ovesné vločky, popcorn, cereálie, fazolová moučka, kroupy, krupice, rýže, zpracovaný ječmen, pšenice, žito a oves, majonéza a majonézové saláty, dresinky, kečup, rajčatová omáčka, ocet, zálivky na ochucení, suši, lahůdkářské výrobky zařazené do této třídy; (31) arašidy, citrusové plody, hrozny, čerstvé ovoce, brambory, čekanka, čerstvá čočka, čerstvé fazole, čerstvý hrách, hlávkový salát, řepa jedlá, sezam, chaluhy pro humánní nebo živočišnou spotřebu, svatojánský chléb, chmel, čerstvé kaštiny, kopr, kopřivy, okurky, čerstvé olivy, ořechy, kolové oříšky, kokosové ořechy, liskové oříšky, ječmen, pšenice, žito, oves, houby čerstvé, podhoubí (houbová kultura pro výsev), krmivo pro zvířata, krmné směsi, psí suchary, nápoje pro domácí zvířata, humří živí, rybí jikry, živí korýši, živé langusty, čerstvé lanýže, živí měkkýši, živí raci, živé ryby, živé návnady na ryby, sépie, živí sumýši, živé ústřice; (32) nealkoholické nápoje sycené i nesycené včetně nápojů minerálních, šumivých, iontových a energetických, sirupy, koncentráty a jiné přípravky pro přípravu nápojů, ovocné a zeleninové šťávy, mošty, ovocné nektary a nápoje z ovocných šťáv, stolní a minerální vody, diabetické a dietetické nápoje neléčebné, práškové nealkoholické nápoje, práškové přípravky a příchutě pro výrobu nealkoholických nápojů a likérů, obohacené vitamínové nápoje a koncentráty, nealkoholické aperitivy.

(590) Barevná

(730) **Pharmacy Team, s.r.o.**, Neředín 955, Olomouc, 77900, CZ

(740) Ing. Petr Soukup, Vídeňská 8, Olomouc, 77200

(210) **O-524496**

(220) 12.08.2015

(320) 12.08.2015

(511) 29, 35, 43

(540)

**MAMON RESTAURANT**  
**MAMON RESTAURANT**

(510) (29) maso, ryby, vejce, mléko, kompoty; (35) reklama, reklamní agentury, venkovní reklama; (43) služby zajišťující stravování a nápoje, dočasné ubytování, restaurace, bary, jídelny, hotely, penziony, kavárny, bufety, rychlé občerstvení.

(730) **Fary Filip**, Na Poříčí 37/1061, Praha 1, 12000, CZ

(210) **O-524497**

(220) 12.08.2015

(320) 12.08.2015

(511) 9, 25, 28, 41

(540)

**MINEGRAFT**

(510) (9) počítačové hry, videohry, software pro počítačové hry a videohry, počítačový software stažený nebo ke stažení, stažené softwarové publikace, interaktivní zábavní software, data nahraná elektronicky z internetu, data nahraná ve strojově čitelné formě z internetu, disky, pásky, patrony, cd nosiče a další magnetická, elektronická nebo optická média, všechna se softwary pro počítačové hry nebo videohry, elektronické zábavní přístroje, přístroje na hraní elektronických her; (25) oděvy, obuv,

kloboučnické zboží; (28) hry, hračky, přístroje na elektronické hry, audiovizuální hry pro počítačové platformy (ne pro použití s televizním přijímačem), vybavení pro ruční ovládání počítačových her, přístroje na domácí videohry a ruční přístroje na videohry, části a součásti k veškerému výše uvedenému zboží, elektronická herní zařízení, zařízení prodávána jako jednotka pro hraní kartových her, ruční elektronické hrací jednotky, herní zařízení prodávána jako celek pro hraní společenských her, karetních her, samostatné automaty na hraní videoher a manipulačních skládaček, hrací karty, stolní hry, kartové hry, trojrozměrné skládačky, části a součásti k veškerému výše uvedenému zboží; (41) zábavní služby ve formě elektronických her, počítačových her a videoher poskytovaných prostřednictvím internetu a jiných komunikačních zařízení, internetové hry (bez možnosti stažení), organizování her, hry (bez možnosti stažení) hrané pomocí globální počítačové sítě, vzdělávací a zábavní služby v podobě biografických filmů, televizních filmů, digitálních filmů a hraných filmů, rozhlasové a televizní programy a zábavné pořady- výroba, úprava a produkce kinematografických filmů, televizních filmů, digitálních filmů a hraných filmů, rozhlasové a televizní programy, poskytování zábavních služeb ve formě elektronických her, počítačových a videoher poskytovaných prostřednictvím internetu, mobilního telefonu a jiných vzdálených komunikačních zařízení.

(730) **Century rc model s.r.o. Zheng Liang**, Na ovčáckém 12, Praha 15, 10700, CZ

(210) **O-524498**

(220) 12.08.2015

(320) 12.08.2015

(511) 9, 16, 41

(540)

**Soví příběh**

(510) (9) videokazety, nosiče dat, zvuku a obrazu, prodejní automaty, brýle, diapozitivy, exponované filmy, kreslené filmy, nahrané počítačové programy, nosiče informací a informační produkty na nosičích v elektronických, datových informačních a telekomunikačních sítích všeho druhu, elektronická periodika, pohledy se zvukovou nahrávkou; (16) alba, atlasy, brožury, časopisy, fotografie, grafiky, kalendáře, karty, katalogy, knihy, noviny, obrazy, obtisky, papírenské výrobky, plakáty, pohlednice, psací potřeby, kancelářské potřeby, publikace, samolepky, tiskoviny, zpěvníky, papírové hračky a hlavolamy, papírové a umělohmotné, tašky, umělecké a ozdobné předměty z papíru, prospekty, reprodukce, mapy; (41) půjčování nahraných a zvukově obrazových záznamů, výroba audiovizuálních programů, vydávání knih, publikací, časopisů, CD-ROM titulů, tvorba audiovizuálních děl, publikační činnost, informace o možnostech zábavy, výchovně-zábavné klubové služby, služby nahrávacího studia, organizování kulturních výstav a soutěží, výroba rozhlasových a televizních programů, vyučování, zábava, organizování živých vystoupení, zprostředkovatelské služby v oblasti kultury, výchovy, sportu a zábavy, agenturní činnost v oblasti kultury, fotografování.

(730) **FULLSERVICE, s.r.o.**, Kaprova 42/14, Praha 1, 11000, CZ

(740) Ing. Václav Kratochvíl, Husnikova 2086/22, Praha 13, 15800

(210) **O-524499**

(220) 12.08.2015

(320) 12.08.2015

(511) 35, 36, 41

(540)

(510) (35) propagační činnost, reklama, pomoc při řízení obchodní činnosti, obchodní administrativa, kancelářské práce; (36) pojištění, služby finanční, služby peněžní, služby nemovitostní; (41) výchova, vzdělávání, zábava, sportovní a kulturní aktivity.

(730) **BYTY CZ s.r.o.**, Nad Želivkou 499, Praha 6, 16400, CZ

 **AKTIVNÍ  
TRÉNINKY**



(740) JUDr. Ondřej Hlušička, advokátní kancelář, JUDr. Ondřej Hlušička,  
Svornosti 985/8, Praha 5, 15000

(210) **O-524504**  
(220) 13.08.2015  
(320) 13.08.2015  
(511) 35, 38, 42  
(540)

### PRIRODNIZDRAVE.CZ

(510) (35) pomoc při řízení obchodní činnosti, pomoc při provozu a řízení podniku, obchodní informační servis, organizování a zabezpečování propagačních reklamních akcí a propagačních nebo komerčních výstav, pomoc při řízení daňových a účetních záležitostí podniků a osob, obchodní administrativní, kancelářské práce, ekonomické poradenství, účetnictví, vyhotovení daňových přiznání, statistické informace, analýzy nákupních a velkoobchodních cen, průzkum trhu a veřejného mínění, styk s veřejností, předvádění zboží, obchodně konzultační a poradenská činnost, propagační činnost, reklama, služby zahrnující záznam, vypracování, přenášení, poskytování a systematizace informací, vypracování a rozšiřování reklamních materiálů, a to vše v tištěné podobě i na nosných médiích a po elektronické síti Internet, prezentace prostřednictvím internetu; (38) přenos dat faxmodemy, provozování Internetu, videotextu, audio textu a elektronické pošty, telekomunikační služby, komunikace pomocí terminálů nebo počítačů, zprostředkovatelská činnost v oblasti telekomunikací, získávání a šíření informací prostřednictvím telekomunikační sítě nebo informační sítě, poskytování přístupu k on-line informačním službám a databázím, komunikace v oblasti získávání a poskytování informací a zpráv prostřednictvím telekomunikačních sítí, provozování internetového vyhledávače, komunikační služby prostřednictvím Internetu a dalších elektronických prostředků; (42) konzultační, asistenční, analytické, designérské, vyhodnocovací a programovací služby týkající se počítačového softwaru, a to i prostřednictvím telekomunikačních sítí a internetem, projektová činnost, poradenská činnost v oblasti aplikace výpočetní techniky a informatiky, vytváření virtuálních počítačových animací a modelů, programátorská činnost, projekce počítačových sítí, pronájem software, instalace, opravy, údržba a servis software, vytváření interaktivních aplikací umožňující předávání a tvorbu grafické podoby prostřednictvím sítí internet, programování, převod údajů a dokumentů z fyzických médií na elektronická média, tvorba a údržba počítačových stránek WEB pro zákazníky, hostování na počítačových stránkách WEB, instalace počítačových programů, návrh počítačových systémů, programování internetových dat.

(730) **VACHTA s.r.o.**, K Lusnému 2015/24, Dobrá Voda u Českých Budějovic,  
37316, CZ

(210) **O-524506**  
(220) 13.08.2015  
(320) 13.08.2015  
(511) 41  
(540)



(510) (41) vzdělávání.

(730) **AHRA - Human Resource Agency, s.r.o.**, Zámecké nám. 44, Frýdek-  
Místek, 73801, CZ

(210) **O-524509**  
(220) 13.08.2015  
(320) 13.08.2015  
(511) 9, 16, 38, 41, 42  
(540)



(510) (9) zařízení v oblasti informačních technologií a audiovizuální zařízení, zařízení a příslušenství na zpracování dat, platební terminály pro zprostředkování on-line plateb, software, loterní a herní terminály, loterní video terminály, zařízení pro hraní loterií a her, video herní terminály, počítačové terminály a hardware používaný při provozu loteriích a herních systémů; (16) papír, lepenka, reklamní, propagační a uživatelské výrobky z papíru určené pro propagaci vlastní společnosti, periodické i neperiodické publikace, informační, reklamní a propagační materiály v rámci této třídy určené pro propagaci vlastní společnosti, tiskárenské a kartonážní výrobky, data a databáze na papírových nosičích, psací potřeby, kalendáře, diáře, školní potřeby, losy, sázenky, sázkové tikety, vstupenky; (38) telekomunikační služby, mobilní telekomunikační služby, provozování mobilní telekomunikační sítě pro bezdrátový přenos hlasu a dat, služby mobilního připojení k síti Internet včetně vysokorychlostního připojení a přenosu hlasové služby přes internetový protokol, peer-to-peer komunikace, služby instant messaging, osobní komunikační služby, pager služby, služby elektronické pošty, sledování mobilních telefonů pomocí satelitních signálů a zjišťování polohy mobilních telefonů pomocí satelitních signálů, radio-paging, poskytování bezdrátového aplikačního protokolu (WAP), včetně služeb využívajících zabezpečeného komunikačního kanálu, hlasová pošta, pořádání videokonferencí, video-telefonní služby, služby zprostředkování přístupu ke všem druhům datových a informačních sítí a Internetu, služby textových a multimediálních zpráv, vytváření a poskytování telekomunikačních a komunikačních databází, služby pro umožnění spotřebitelům stahovat digitální obsah prostřednictvím sítí a serveru do osobní databáze, provozování on-line komunikačních fór; (41) organizování a pořádání loterií, provozování loterií, heren, rulet a kasin, organizování provozu a organizování pořádání sázkových her, výherních loterií, tombol, soutěží, vlastní provozování sázkových her a loterií o peníze prostřednictvím internetu včetně stírání losů s možností výhry, provozování výherních i nevýherních hracích zařízení, služby vztahující se k hrám, sázení, hazardním hrám včetně hazardních her na dálku, loteriím, kasinům a ruletám v rámci této třídy, projekce sportovních přenosů, organizování sportovních sázek a číselných loterií, prodej losů a příjem sázek ve smluvně závazných sběrnách právnických a fyzických osob a ve sběrnách zřízených společnostmi, pořádání a organizování kulturních, sportovních a společenských událostí, předprodej a prodej vstupenek, organizování a pořádání vzdělávacích akcí, provozování sportovních zařízení; (42) geologické výzkumy, geologické průzkumy a geologické expertizy, průzkum ropných polí, analýzy chemické, analýzy těžby ropných polí, expertizy v oblasti hornické činnosti, inženýrské práce, projektování, zeměměřičství, tvorba a pronájem software, vyhledávání a průzkum ložisek nerostů, výzkum v oboru strojírenství, strojírenské návrhy a poradenství, projekční činnost ve výstavbě, činnosti projekční kanceláře, odborné poradenské a konzultační služby v oblasti energetiky, spotřeby zemního plynu, energetické účinnosti v budovách, geodzie, poradenství v oblasti ochrany životního prostředí, kontrola a testování ropných věží, vývoj a výzkum organických a anorganických materiálů termogelů, bioanalogických materiálů, výzkum a vývoj obvažového materiálu, náplastí, biologických kožních krytů, optických pomůcek, prostředků na korekci zraku, intraokulárních čoček, implantátů na bázi hydrogelu, gynekologických prostředků pro dilataci děložního čípku, kosmetických krémů a dalších medicínských a biomedicínských prostředků, shromažďování, analýza a interpretace dat získaných v souvislosti s výrobou zdravotnických a biomedicínských prostředků, výzkum a vývoj biomedicínských prostředků, web hosting, datové služby - úschova, správa, zálohování dat, provozování datových skladů, navrhování a správa počítačových sítí, správa „big data“, projekt management nákupu nových

softwarových systémů, tvorba a pronájem software, počítačové programování, pronájem informačních a komunikačních technologií (ICT) pronájem software a počítačů, provoz a správa informačních systémů a zajištění jejich kontinuálního rozvoje, poradenské a konzultační služby zaměřené na provoz a optimalizaci informačních a komunikačních technologií (ICT), na návrhy a implementaci řešení v oblasti manipulace s daty a informacemi, provozně organizační změny pro dosažení finanční i provozní efektivity, výzkum a vývoj technologií pro oblast živočišné výroby.

(590) Barevná

(730) SAZKA a.s., K Žižkovu 851, Praha 9, 19093, CZ

(740) Halaxová & Halaxová TETRAPAT, RNDr. Zdeňka Halaxová, Jinonická 80, Praha 5, 15800

(210) **O-524510**

(220) 13.08.2015

(320) 13.08.2015

(511) 9, 16, 38, 41, 42

(540)

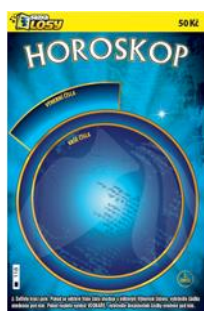

(510) (9) zařízení v oblasti informačních technologií a audiovizuální zařízení, zařízení a příslušenství na zpracování dat, platební terminály pro zprostředkování on-line plateb, software, loterní a herní terminály, loterní video terminály, zařízení pro hraní loterií a her, video herní terminály, počítačové terminály a hardware používaný při provozu loterních a herních systémů; (16) papír, lepenka, reklamní, propagační a uživatelské výrobky z papíru určené pro propagaci vlastní společnosti, periodické i neperiodické publikace, informační, reklamní a propagační materiály v rámci této třídy určené pro propagaci vlastní společnosti, tiskárenské a kartonážní výrobky, data a databáze na papírových nosičích, psací potřeby, kalendáře, diáře, školní potřeby, losy, sázenky, sázkové tikety, vstupenky; (38) telekomunikační služby, mobilní telekomunikační služby, provozování mobilní telekomunikační sítě pro bezdrátový přenos hlasu a dat, služby mobilního připojení k síti Internet včetně vysokorychlostního připojení a přenosu hlasové služby přes internetový protokol, peer-to-peer komunikace, služby instant messaging, osobní komunikační služby, pager služby, služby elektronické pošty, sledování mobilních telefonů pomocí satelitních signálů a zjišťování polohy mobilních telefonů pomocí satelitních signálů, radio-paging, poskytování bezdrátového aplikačního protokolu (WAP), včetně služeb využívajících zabezpečeného komunikačního kanálu, hlasová pošta, pořádání videokonferencí, video-telefonní služby, služby zprostředkování přístupu ke všem druhům datových a informačních sítí a Internetu, služby textových a multimediálních zpráv, vytváření a poskytování telekomunikačních a komunikačních databází, služby pro umožnění spotřebitelům stahovat digitální obsah prostřednictvím sítě a serveru do osobní databáze, provozování on-line komunikačních fór; (41) organizování a pořádání loterií, provozování loterií, heren, rulet a kasin, organizování provozu a organizování pořádání sázkových her, výherních loterií, tombol, soutěží, vlastní provozování sázkových her a loterií o peníze prostřednictvím internetu včetně stírání losů s možností výhry, provozování výherních i nevýherních hracích zařízení, služby vztahující se k hrám, sázení, hazardním hrám včetně hazardních her na dálku, loteriím, kasinům a ruletám v rámci této třídy, projekce sportovních přenosů, organizování sportovních sázek a číselných loterií, prodej losů a příjem sázek ve smluvně závazných sběrných právnických a fyzických osob a ve sběrných zřízených společnostech, pořádání a organizování kulturních, sportovních a společenských událostí, předprodej a prodej vstupenek, organizování a pořádání vzdělávacích akcí, provozování sportovních zařízení; (42) geologické výzkumy, geologické průzkumy a geologické expertizy,

průzkum ropných polí, analýzy chemické, analýzy těžby ropných polí, expertizy v oblasti hornické činnosti, inženýrské práce, projektování, zeměměřičství, tvorba a pronájem software, vyhledávání a průzkum ložisek nerostů, výzkum v oboru strojírenství, strojírenské návrhy a poradenství, projekční činnost ve výstavbě, činnosti projekční kanceláře, odborné poradenské a konzultační služby v oblasti energetiky, spotřeby zemního plynu, energetické účinnosti v budovách, geodzie, poradenství v oblasti ochrany životního prostředí, kontrola a testování ropných věží, vývoj a výzkum organických a anorganických materiálů termogelů, bioanalogy materiálů, výzkum a vývoj obvazového materiálu, náplastí, biologických kožních krytů, optických pomůcek, prostředků na korekci zraku, intraokulárních čoček, implantátů na bázi hydrogelu, gynekologických prostředků pro dilataci děložního čípku, kosmetických krémů a dalších medicínských a biomedicínských prostředků, shromažďování, analýza a interpretace dat získaných v souvislosti s výrobou zdravotnických a biomedicínských prostředků, výzkum a vývoj biomedicínských prostředků, web hosting, datové služby - úschova, správa, zálohování dat, provozování datových skladů, navrhování a správa počítačových sítí, správa „big data“, projekt management nákupu nových softwarových systémů, tvorba a pronájem software, počítačové programování, pronájem informačních a komunikačních technologií (ICT) pronájem software a počítačů, provoz a správa informačních systémů a zajištění jejich kontinuálního rozvoje, poradenské a konzultační služby zaměřené na provoz a optimalizaci informačních a komunikačních technologií (ICT), na návrhy a implementaci řešení v oblasti manipulace s daty a informacemi, provozně organizační změny pro dosažení finanční i provozní efektivity, výzkum a vývoj technologií pro oblast živočišné výroby.

(590) Barevná

(730) SAZKA a.s., K Žižkovu 851, Praha 9, 19093, CZ

(740) Halaxová & Halaxová TETRAPAT, RNDr. Zdeňka Halaxová, Jinonická 80, Praha 5, 15800

(210) **O-524514**

(220) 13.08.2015

(320) 13.08.2015

(511) 32, 33, 35

(540)



(510) (32) piva, minerální vody, šumivé nápoje a jiné nealkoholické nápoje, ovocné nápoje a ovocné šťávy, sirupy; (33) alkoholické nápoje (s výjimkou pív); (35) propagační činnost, reklama.

(590) Barevná

(730) Plzeňský Prazdroj, a.s., U Prazdroje 7, Plzeň, 30497, CZ

(210) **O-524515**  
(220) 13.08.2015  
(320) 13.08.2015  
(511) 32, 33, 35  
(540)



(510) (32) piva, minerální vody, šumivé nápoje a jiné nealkoholické nápoje, ovocné nápoje a ovocné šťávy, sirupy; (33) alkoholické nápoje (s výjimkou pív); (35) propagační činnost, reklama.  
(590) Barevná  
(730) **Plzeňský Prazdroj, a.s.**, U Prazdroje 7, Plzeň, 30497, CZ

(210) **O-524516**  
(220) 13.08.2015  
(320) 13.08.2015  
(511) 32, 33, 35  
(540)



(510) (32) piva, minerální vody, šumivé nápoje a jiné nealkoholické nápoje, ovocné nápoje a ovocné šťávy, sirupy; (33) alkoholické nápoje (s výjimkou pív); (35) propagační činnost, reklama.  
(590) Barevná  
(730) **Plzeňský Prazdroj, a.s.**, U Prazdroje 7, Plzeň, 30497, CZ

(210) **O-524541**  
(220) 13.08.2015  
(320) 13.08.2015  
(511) 6, 16, 30, 43  
(540)

### PRAGELATO

(510) (6) plechové dózy; (16) papírové obaly; (30) čokoláda, cukrovinky, zmrzlina, mražené jogurty a sorbety; (43) kavárna.  
(730) **Pražská čokoláda s.r.o.**, K Sadu 754/2b, Praha 8, 18200, CZ

(210) **O-524544**  
(220) 14.08.2015  
(320) 14.08.2015  
(511) 35, 36, 41  
(540)



(510) (35) propagační činnost, reklama, pomoc při řízení obchodní činnosti, obchodní administrativa, kancelářské práce; (36) pojištění, služby finanční, služby peněžní, služby nemovitostní; (41) výchova, vzdělávání, zábava, sportovní a kulturní aktivity.  
(730) **REALITY 11 CZECH REPUBLIC a.s.**, Kodaňská 1441/46, Praha 10, 10100, CZ  
(740) JUDr. Ondřej Hlušička, advokátní kancelář, JUDr. Ondřej Hlušička, Svornosti 985/8, Praha 5, 15000

(210) **O-524549**  
(220) 14.08.2015  
(320) 14.08.2015  
(511) 16, 19  
(540)



(510) (16) lepenkové roury, obaly (papírenské obaly), obaly na lahve, papírenské výrobky, pouzdra (držáky) na dokumenty, cívky, krabice lepenkové nebo papírové, obaly na spisy; (19) trubky pevné (nekovové), sloupy (nekovové).  
(590) Barevná  
(730) **ORPA Papír a.s.**, Nádražní 150, Lanškroun, Žichlínské Předměstí, 56326, CZ

(210) **O-524550**  
(220) 14.08.2015  
(320) 14.08.2015  
(511) 16, 35, 43  
(540)



(510) (16) fotografie, prospekty, plakáty, poutače, kalendáře, samolepky, obtisky, mapy, papírové a umělohmotné tašky jako upomínkové předměty, tužky a pera jako upomínkové předměty, vlajky papírové, papírové obaly všeho druhu, desky, jídelní lístky, papírové ubrusky, papírová prostírání, papírové ubrusy, papírové podložky pod sklenice, podložky pod pivní sklenice, pohlednice, tiskoviny, prospekty, informační produkty, reklamní

materiály a upomínkové předměty této třídy; (35) propagační činnost, reklama, vydávání reklamních, propagačních a inzertních textů, dodavatelské služby pro třetí osoby, poskytování informací v uvedeném oboru služeb v rámci této třídy; (43) služby spojené s občerstvením, stravováním, pohostinstvím, ubytováním, provozování hotelů, penzionů, motelů, motorestů, kempů, hostinských činností, restaurace, hostince, rychlá občerstvení, pizzerie, bufety, kiosky, automaty rychlého občerstvení, samoobslužné restaurace, kavárny, vinárny, bary a zásobování těchto a jim podobných provozoven potravinářskými výrobky, nápoji a hotovými jídly, poskytování přechodného ubytování.

(730) **Dědina Martin**, Ramešova 3, Brno, 61200, CZ

(740) Ing. František Čáslava, Patentová a známková kancelář, František Čáslava, patentový zástupce, Sabinova 6, Brno, 61600

(210) **O-524553**

(220) 14.08.2015

(320) 14.08.2015

(511) 30, 32, 33

(540)

## POSTUPICKÝ BROUK

(510) (30) káva, čaj, kakao a kávové náhražky, rýže, tapioka a ságo, mouka a obilninové přípravky, chléb, pečivo a cukrovinky, zmrzlina, cukr, med, melasa, droždí, prášek do pečiva, sůl, hořčice, ocet, omáčky (chuťové přísady), koření, led potravinářský; (32) piva, minerální vody, šumivé nápoje a jiné nápoje nealkoholické, nápoje a šťávy ovocné, sirupy a jiné přípravky k zhotovování nápojů; (33) alkoholické nápoje (s výjimkou pív).

(730) **LM a P, spol. s r.o.**, Karlovo náměstí 671/24, Praha 1 - Nové Město, 11000, CZ

(210) **O-524555**

(220) 14.08.2015

(320) 14.08.2015

(511) 35, 38, 42

(540)



(510) (35) systematizace informací do počítačových databází, přenos digitálních souborů, streaming dat; (38) komunikace pomocí počítačových terminálů, počítačová komunikace; (42) údržba počítačových programů, umístování webových stránek, regenerace počítačových dat, počítačové programování, aktualizace počítačových programů, instalace počítačových programů, kopírování počítačových programů, tvorba počítačových systémů, poradenské služby v oblasti počítačového hardware, elektronické ukládání dat.

(590) Barevná

(730) **Hellspy SE**, Lidická 796/20, Praha 5, 15000, CZ

(740) JUDr. Josef Donát LLM, advokát, Na Pankráci 1683/127, Praha 4, 14000

(210) **O-524556**

(220) 14.08.2015

(320) 14.08.2015

(511) 35, 38, 42

(540)

## HellSpy

(510) (35) systematizace informací do počítačových databází, přenos digitálních souborů, streaming dat; (38) komunikace pomocí počítačových terminálů, počítačová komunikace; (42) údržba počítačových programů, umístování webových stránek, regenerace počítačových dat, počítačové programování, aktualizace počítačových programů, instalace počítačových programů, kopírování počítačových programů, tvorba počítačových systémů, poradenské služby v oblasti počítačového hardware, elektronické ukládání dat.

(730) **Hellspy SE**, Lidická 796/20, Praha 5, 15000, CZ

(740) JUDr. Josef Donát LLM, advokát, Na Pankráci 1683/127, Praha 4, 14000

(210) **O-524557**

(220) 14.08.2015

(320) 14.08.2015

(511) 35, 38, 42

(540)

## HellShare

(510) (35) systematizace informací do počítačových databází, přenos digitálních souborů, streaming dat; (38) komunikace pomocí počítačových terminálů, počítačová komunikace; (42) údržba počítačových programů, umístování webových stránek, regenerace počítačových dat, počítačové programování, aktualizace počítačových programů, instalace počítačových programů, kopírování počítačových programů, tvorba počítačových systémů, poradenské služby v oblasti počítačového hardware, elektronické ukládání dat.

(730) **I&Q GROUP, spol. s r.o.**, Troilova 264/12, Praha 10, 10800, CZ

(740) JUDr. Josef Donát LLM, advokát, Na Pankráci 1683/127, Praha 4, 14000

(210) **O-524559**

(220) 14.08.2015

(320) 14.08.2015

(511) 9, 35, 41, 42

(540)

## LOGICPOINT

(510) (9) přístroje a nástroje vědecké, námořní, geodetické, fotografické, filmové, optické, přístroje pro vážení, měření, signalizaci, kontrolu (inspekci), záchranu a přístroje pro vyučování, přístroje a nástroje pro vedení, přepínání, přeměnu, akumulaci, regulaci nebo řízení elektrického proudu, přístroje pro záznam, převod, reprodukci zvuku nebo obrazu, nosiče dat magnetické, záznamové disky, kompaktní disky, DVD a ostatní digitální záznamové nosiče, ústrojí pro přístroje na mince, pokladny registrační, kalkulačky, zařízení na zpracování dat, počítače, počítačový software, hasiči přístroje; (35) propagační činnost, reklama, služby vztahů s veřejností, služby v oblasti řízení vztahů se zákazníky, marketing, poradenské služby a plánování v oblasti reklamy a marketingu, pomoc při řízení obchodní činnosti, management a konzultace v oblasti obchodních postupů, management obchodních projektů, obchodní informace a poradenství, obchodní strategie, počítačové řízení obchodní činnosti (pro třetí osoby), obchodní administrativa, kancelářské práce; (41) výchova, vzdělávání, zábava, sportovní a kulturní aktivity; (42) vědecké a technologické služby a související výzkum a projektování, analytické a výzkumné služby v průmyslu, navrhování a vývoj počítačového hardwaru a softwaru, elektronické ukládání dat, konzultace v oblasti software a informačních technologií, počítačové systémové analýzy, pronájem počítačového serveru (serverhosting), tvorba a pronájem počítačového software.

(730) **Logic point s.r.o.**, Sokolovská 651/136a, Praha 8, 18600, CZ

(740) Stuchlíková & Partners, advokátní kancelář, s.r.o., Mgr. Zuzana Stuchlíková, advokátka, Hnězdenská 767/4A, Praha 8, 18100

(210) **O-524560**

(220) 14.08.2015

(320) 14.08.2015

(511) 9, 35, 41, 42

(540)



(510) (9) přístroje a nástroje vědecké, námořní, geodetické, fotografické, filmové, optické, přístroje pro vážení, měření, signalizaci, kontrolu (inspekci), záchranu a přístroje pro vyučování, přístroje a nástroje pro vedení, přepínání, přeměnu, akumulaci, regulaci nebo řízení elektrického

proudu, přístroje pro záznam, převod, reprodukci zvuku nebo obrazu, nosiče dat magnetické, záznamové disky, kompaktní disky, DVD a ostatní digitální záznamové nosiče, ústrojí pro přístroje na mince, pokladny registrační, kalkulačky, zařízení na zpracování dat, počítače, počítačový software, hasicí přístroje; (35) propagační činnost, reklama, služby vztahů s veřejností, služby v oblasti řízení vztahů se zákazníky, marketing, poradenské služby a plánování v oblasti reklamy a marketingu, pomoc při řízení obchodní činnosti, management a konzultace v oblasti obchodních postupů, management obchodních projektů, obchodní informace a poradenství, obchodní strategie, počítačové řízení obchodní činnosti (pro třetí osoby), obchodní administrativa, kancelářské práce; (41) výchova, vzdělávání, zábava, sportovní a kulturní aktivity; (42) vědecké a technologické služby a související výzkum a projektování, analytické a výzkumné služby v průmyslu, navrhování a vývoj počítačového hardwaru a softwaru, elektronické ukládání dat, konzultace v oblasti software a informačních technologií, počítačové systémové analýzy, pronájem počítačového serveru (serverhosting), tvorba a pronájem počítačového software.

(730) **Logic point s.r.o.**, Sokolovská 651/136a, Praha 8, 18600, CZ

(740) Mgr. Zuzana Stuchlíková, advokátka, Hnězdenská 767/4A, Praha 8, 18100

(210) **O-524561**

(220) 14.08.2015

(320) 14.08.2015

(511) 9, 35, 41, 42

(540)



(510) (9) přístroje a nástroje vědecké, námořní, geodetické, fotografické, filmové, optické, přístroje pro vážení, měření, signalizaci, kontrolu (inspekci), záchranu a přístroje pro vyučování, přístroje a nástroje pro vedení, přepínání, přeměnu, akumulaci, regulaci nebo řízení elektrického proudu, přístroje pro záznam, převod, reprodukci zvuku nebo obrazu, nosiče dat magnetické, záznamové disky, kompaktní disky, DVD a ostatní digitální záznamové nosiče, ústrojí pro přístroje na mince, pokladny registrační, kalkulačky, zařízení na zpracování dat, počítače, počítačový software, hasicí přístroje; (35) propagační činnost, reklama, služby vztahů s veřejností, služby v oblasti řízení vztahů se zákazníky, marketing, poradenské služby a plánování v oblasti reklamy a marketingu, pomoc při řízení obchodní činnosti, management a konzultace v oblasti obchodních postupů, management obchodních projektů, obchodní informace a poradenství, obchodní strategie, počítačové řízení obchodní činnosti (pro třetí osoby), obchodní administrativa, kancelářské práce; (41) výchova, vzdělávání, zábava, sportovní a kulturní aktivity; (42) vědecké a technologické služby a související výzkum a projektování, analytické a výzkumné služby v průmyslu, navrhování a vývoj počítačového hardwaru a softwaru, elektronické ukládání dat, konzultace v oblasti software a informačních technologií, počítačové systémové analýzy, pronájem počítačového serveru (serverhosting), tvorba a pronájem počítačového software.

(730) **Logic point s.r.o.**, Sokolovská 651/136a, Praha 8, 18600, CZ

(740) Stuchlíková & Partners, advokátní kancelář, s.r.o., Mgr. Zuzana Stuchlíková, advokátka, Hnězdenská 767/4A, Praha 8, 18100

(210) **O-524564**

(220) 14.08.2015

(320) 14.08.2015

(511) 43

(540)

### Restaurant Evald

(510) (43) služby zajišťující stravování a nápoje.

(730) **CMart Reality, a. s.**, Národní 60/28, Praha 1 - Nové Město, 11000, CZ

(210) **O-524582**

(220) 17.08.2015

(320) 17.08.2015

(511) 9, 35

(540)

### Electronicwaiter

(510) (9) počítačový hardware, počítačové, softwarové aplikace stahovatelné, pokladny registrační; (35) efektivnost provozu a racionalizace práce, nákupní objednávky.

(730) **Hladík Petr Bc.**, Žlutická 1656/58, Plzeň, 32300, CZ

(210) **O-524584**

(220) 17.08.2015

(320) 17.08.2015

(511) 35

(540)

### Elektronický vrchní

(510) (35) efektivnost provozu a racionalizace práce, nákupní objednávky.

(730) **Hladík Petr Bc.**, Žlutická 1656/58, Plzeň, 32300, CZ

(210) **O-524585**

(220) 17.08.2015

(320) 17.08.2015

(511) 9, 35

(540)

### Elektronický číšník

(510) (9) počítačový hardware, počítačové, softwarové aplikace stahovatelné, pokladny registrační; (35) efektivnost provozu a racionalizace práce, nákupní objednávky.

(730) **Hladík Petr Bc.**, Žlutická 1656/58, Plzeň, 32300, CZ

(210) **O-524586**

(220) 17.08.2015

(320) 17.08.2015

(511) 5, 31, 35

(540)

### HIPPI

(510) (5) výrobky zvěrolékařské, výživové krmné doplňky pro zvířata ve formě koncentrátů, prášků, granulí, to vše pro lékařské účely; (31) výrobky zemědělské, zahradnické, lesnické, krmivářské výrobky a krmné směsi; (35) maloobchodní a velkoobchodní prodej a zprostředkování v oblasti nákupu a prodeje zboží včetně prodeje prostřednictvím internetu s výrobky uvedenými ve třídách 5 a 31, marketing.

(730) **FIDES AGRO, spol. s r.o.**, Šardice 709, Šardice, 69613, CZ

(740) Patentová a známková kancelář, ing. Jaromír Příkryl, Včelín 1161, Hulín, 76824

(210) **O-524672**

(220) 19.08.2015

(320) 19.08.2015

(511) 35, 36, 39

(540)

**SBS Cargo**

(510) (35) obchodní, podnikatelské a organizační poradenství, zprostředkování obchodních smluv, obchodní zastoupení jiných podnikatelských subjektů, reklamní a marketingová činnost; (36) celní služby, zastupování v celním řízení, zprostředkování celních služeb, pojišťovací služby související s dopravou a zásilatelstvím; (39) doprava (osobní i nákladní, vnitrostátní i mezinárodní, železniční, silniční, letecká, lodní, námořní, potrubní),

provozování drah a drážní dopravy, zprostředkování přeprav všemi druhy dopravních prostředků, zasilatelství, zprostředkování námořní dopravy, poradenská činnost v oblasti dopravy, poskytování informací v oblasti dopravy, provozování skladů, skladování zboží, manipulace se zbožím (nakládání, vykládání, překládání), balení zboží, logistické služby, pronájem a provozování parkovacích ploch, pronájem dopravních prostředků a dopravních zařízení, pronájem železničních vozů, služby mytí a čištění dopravních prostředků.

(730) **SBS Cargo Praha s.r.o.**, V Jirchářích 1285/12, Praha 1, 110 00, CZ

(740) VFH Vašíček a partneři s.r.o. advokátní kancelář, Mgr. Ing. Petr Lhotský advokát, Lidická 710/57, Brno, 602 00

(210) **O-524675**

(220) 19.08.2015

(320) 19.08.2015

(511) 32, 33, 35, 41, 43

(540)



(510) (32) míchané nápoje, šumivé nápoje a jiné nealkoholické nápoje; (33) vína všeho druhu, alkoholické nápoje s výjimkou pív; (35) poradenství v obchodní činnosti v oboru vinařství a sommeliérství, včetně propagace; (41) společenské, kulturní a soutěžní aktivity; (43) restaurační, hotelové a barové služby, příprava míchaných nápojů.

(590) Barevná

(730) **BOHEMIA SEKT, s.r.o.**, Smetanova 220, Starý Plzenec, 33202, CZ

(740) JUDr. Miroslav Kupka, Levého 1532, Rakovník, 26901

(210) **O-524680**

(220) 20.08.2015

(320) 20.08.2015

(511) 11

(540)

### Metalia Vision x

(510) (11) vodovodní baterie pro vany, umývadla a dřezy.

(730) **NOVASERVIS spol. s r.o.**, Merhautova 208, Brno, 61300, CZ

(740) Ing. Libor Markes, patentový zástupce, Grohova 54, Brno, 60200

(210) **O-524707**

(220) 20.08.2015

(320) 20.08.2015

(511) 12, 39

(540)



(510) (12) auta; (39) autobusová doprava, doprava, doprava (informace o), osobní doprava, pronájem automobilů, přeprava taxi, tramvajová doprava.

(590) Barevná

(730) **Plzeňské městské dopravní podniky, a.s.**, Denisovo nábřeží 920/12, Plzeň, Východní Předměstí, 30100, CZ

(740) Advokátní kancelář Volopich, Tomšíček & spol., s.r.o., Vlastina 602/23, Plzeň, 32300

(210) **O-524708**

(220) 20.08.2015

(320) 20.08.2015

(511) 12, 39

(540)



(510) (12) auta; (39) autobusová doprava, doprava, doprava (informace o), osobní doprava, pronájem automobilů, přeprava taxi, tramvajová doprava.

(590) Barevná

(730) **Plzeňské městské dopravní podniky, a.s.**, Denisovo nábřeží 920/12, Plzeň, Východní Předměstí, 30100, CZ

(740) Advokátní kancelář Volopich, Tomšíček & spol., s.r.o., Vlastina 602/23, Plzeň, 32300

(210) **O-524709**

(220) 20.08.2015

(320) 20.08.2015

(511) 12, 39

(540)



(510) (12) auta; (39) autobusová doprava, doprava, doprava (informace o), osobní doprava, pronájem automobilů, přeprava taxi, tramvajová doprava.

(730) **Plzeňské městské dopravní podniky, a.s.**, Denisovo nábřeží 920/12, Plzeň, Východní Předměstí, 30100, CZ

(740) Advokátní kancelář Volopich, Tomšíček & spol., s.r.o., Vlastina 602/23, Plzeň, 32300

(210) **O-524710**

(220) 20.08.2015

(320) 20.08.2015

(511) 12, 39

(540)



(510) (12) auta; (39) autobusová doprava, doprava, doprava (informace o), osobní doprava, pronájem automobilů, přeprava taxi, tramvajová doprava.

(730) **Plzeňské městské dopravní podniky, a.s.**, Denisovo nábřeží 920/12, Plzeň, Východní Předměstí, 30100, CZ

(740) Advokátní kancelář Volopich, Tomšíček & spol., s.r.o., JUDr. Daniel Volopich, Vlastina 602/23, Plzeň, 32300

(210) **O-524711**

(220) 20.08.2015

(320) 20.08.2015

(511) 12, 39

(540) **MHD... MÁTE HROMADU DŮVODŮ**

(510) (12) auta; (39) autobusová doprava, doprava, doprava (informace o), osobní doprava, pronájem automobilů, přeprava taxi, tramvajová doprava.

(730) **Plzeňské městské dopravní podniky, a.s.**, Denisovo nábřeží 920/12, Plzeň, Východní Předměstí, 30100, CZ

(740) Advokátní kancelář Volopich, Tomšíček & spol., s.r.o., JUDr. Daniel Volopich, Vlastina 602/23, Plzeň, 32300

(210) **O-524986**

(220) 01.09.2015

(320) 01.09.2015

(511) 9

(540)



(510) (9) software, vestavěný operační software, počítačový software nahaný, software pro ovládání a kontrolu průmyslových procesů, software pro diagnostiku a řešení a odstraňování problémů, počítačový software pro použití při ovládání a kontrole a monitoringu generátorů a kontrolérů motoru, elektronická zařízení a systémy, elektronické řídicí a/nebo monitorovací systémy, elektronické kontrolní a elektronické monitorovací systémy pro motory, elektrické či elektronické řídicí a monitorovací systémy pro elektrocentrály, elektronická zařízení pro spalovací motory a/nebo turbíny, elektronická zařízení pro námořní, trakční a letecké aplikace, elektronická zařízení pro nezávislé zdroje elektrické energie (independent power generation), elektronické řídicí systémy výpočetní techniky, elektronické řídicí a/nebo monitorovací systémy pro dieselové motory, elektronická zařízení, zejména přívodová oddělovací relé, obslužná ochranná relé, moduly integrovaných obvodů, nabíječky baterií, elektronické potenciometry.

(590) Barevná

(730) **ComAp a.s.**, Kunderatka 2359/17, Praha 8, 18000, CZ

(740) Dana Lukajová, patentový zástupce, Voršilská 10, Praha 1, 11000

(210) **O-524987**

(220) 01.09.2015

(320) 01.09.2015

(511) 9

(540)



(510) (9) software, vestavěný operační software, počítačový software nahaný, software pro ovládání a kontrolu průmyslových procesů, software pro

diagnostiku a řešení a odstraňování problémů, počítačový software pro použití při ovládání a kontrole a monitoringu generátorů a kontrolérů motoru, elektronická zařízení a systémy, elektronické řídicí a/nebo monitorovací systémy, elektronické kontrolní a elektronické monitorovací systémy pro motory, elektrické či elektronické řídicí a monitorovací systémy pro elektrocentrály, elektronická zařízení pro spalovací motory a/nebo turbíny, elektronická zařízení pro námořní, trakční a letecké aplikace, elektronická zařízení pro nezávislé zdroje elektrické energie (independent power generation), elektronické řídicí systémy výpočetní techniky, elektronické řídicí a/nebo monitorovací systémy pro dieselové motory, elektronická zařízení, zejména přívodová oddělovací relé, obslužná ochranná relé, moduly integrovaných obvodů, nabíječky baterií, elektronické potenciometry.

(590) Barevná

(730) **ComAp a.s.**, Kunderatka 2359/17, Praha 8, 18000, CZ

(740) Dana Lukajová, patentový zástupce, Voršilská 10, Praha 1, 11000

(210) **O-524988**

(220) 01.09.2015

(320) 01.09.2015

(511) 9

(540)



(510) (9) software, vestavěný operační software, počítačový software nahaný, software pro ovládání a kontrolu průmyslových procesů, software pro diagnostiku a řešení a odstraňování problémů, počítačový software pro použití při ovládání a kontrole a monitoringu generátorů a kontrolérů motoru, elektronická zařízení a systémy, elektronické řídicí a/nebo monitorovací systémy, elektronické kontrolní a elektronické monitorovací systémy pro motory, elektrické či elektronické řídicí a monitorovací systémy pro elektrocentrály, elektronická zařízení pro spalovací motory a/nebo turbíny, elektronická zařízení pro námořní, trakční a letecké aplikace, elektronická zařízení pro nezávislé zdroje elektrické energie (independent power generation), elektronické řídicí systémy výpočetní techniky, elektronické řídicí a/nebo monitorovací systémy pro dieselové motory, elektronická zařízení, zejména přívodová oddělovací relé, obslužná ochranná relé, moduly integrovaných obvodů, nabíječky baterií, elektronické potenciometry.

(590) Barevná

(730) **ComAp a.s.**, Kunderatka 2359/17, Praha 8, 18000, CZ

(740) Dana Lukajová, patentový zástupce, Voršilská 10, Praha 1, 11000

### Zamítnuté a částečně zamítnuté přihlášky ochranných známek po zveřejnění

Zjistí-li Úřad v průběhu řízení o námitkách, že přihlašovaná ochranná známka nesplňuje podmínky pro zápis, přihlášku zamítne. Zjistí-li, že přihlašovaná ochranná známka nesplňuje podmínky pro zápis jen pro některé výrobky nebo služby, přihlášku zamítne v rozsahu výrobků nebo služeb, pro které přihláška nesplňuje podmínky zápisu. S ohledem na tuto skutečnost, obsahuje tato kapitola údaje o rozhodnutích o zamítnutí přihlášky ochranné známky v celém nebo částečném rozsahu na základě ustanovení § 26 zákona č. 441/2003 Sb.

Údaje o výsledku rozhodnutí (zamítnutí přihlášky, částečné zamítnutí přihlášky) jsou uvedeny za datem právní moci rozhodnutí pod INID kódem (583) s názvem "Datum právní moci rozhodnutí/výsledek rozhodnutí".

(210) **O-503329**

(540)

**KORALON**

(583) 16.09.2015/NABYTÍ P.M. - ZAMÍTNUTÍ PŘIHLÁŠKY PO ZVEŘEJNĚNÍ

---

(210) **O-505865**

(540)

(210) **O-504999**

(540)

**GASTRONAL**

(583) 08.09.2015/NABYTÍ P.M. - ČÁSTEČNÉ ZAMÍTNUTÍ PŘIHL. PO ZVEŘ.

---

**praga**  
EYEWEAR

(210) **O-505864**

(540)

(583) 15.09.2015/NABYTÍ P.M. - ZAMÍTNUTÍ PŘIHLÁŠKY PO ZVEŘEJNĚNÍ

---

**praga**  
EYEWEAR

(210) **O-506677**

(540)

**PIVAGRA**

(583) 09.09.2015/NABYTÍ P.M. - ZAMÍTNUTÍ PŘIHLÁŠKY PO ZVEŘEJNĚNÍ

---

(583) 15.09.2015/NABYTÍ P.M. - ZAMÍTNUTÍ PŘIHLÁŠKY PO ZVEŘEJNĚNÍ

---

(210) **O-511073**

(540)

**TIVA**

(583) 01.09.2015/NABYTÍ P.M. - ČÁSTEČNÉ ZAMÍTNUTÍ PŘIHL. PO ZVEŘ.

---



### Zamítnuté námitky týkající se ochranných známek

V průběhu řízení o námitkách může být Úřadem zjištěno, že přihlašovaná ochranná známka, která byla zveřejněna ve Věstníku, nezasahuje do zákonem chráněných starších práv třetích osob, tzv. namítajících, uvedených v ustanovení § 7 zákona č. 441/2003 Sb., a proto Úřad námitky zamítne. Údaje o rozhodnutích o zamítnutí námitek na základě ustanovení § 26 zákona č. 441/2003 Sb. jsou obsaženy v této kapitole.

(210) **O-500215**

(540)

**Karlovarské želvy**

(583) 15.09.2015

---

(210) **O-505472**

(540)

**Sofie Bydlení**

(583) 04.09.2015

---

### Přehled zápisů ochranných známek bez změny ve vztahu ke zveřejněným přihláškám

Kapitola obsahuje údaje o ochranných známkách zapsaných na základě ustanovení § 28 odst. 1 zákona č. 441/2003 Sb., u kterých nedošlo ke změně údajů oproti zveřejněné přihlášce ochranné známky.

Číselný přehled											
348429	348430	348431	348432	348433	348434	348435	348436	348437	348438	348439	348440
348441	348442	348443	348444	348445	348446	348447	348448	348449	348450	348451	348452
348453	348454	348455	348456	348457	348458	348459	348460	348461	348462	348463	348464
348465	348466	348467	348468	348469	348470	348471	348472	348473	348474	348475	348476
348477	348478	348479	348480	348481	348482	348483	348484	348485	348486	348487	348488
348489	348490	348491	348492	348493	348494	348495	348496	348497	348498	348499	348500
348501	348502	348503	348504	348505	348506	348507	348508	348509	348510	348511	348512
348513	348514	348515	348516	348517	348518	348519	348520	348521	348522	348523	348524
348525	348526	348527	348528	348529	348530	348531	348532	348533	348534	348535	348536

### Zápisy ochranných známek bez změny ve vztahu ke zveřejněným přihláškám

(111) **348429**  
(220) 11.09.2012  
(320) 11.09.2012  
(442) 10.06.2015  
(151) 16.09.2015  
(730) **TIPAFROST, a.s.**, Žďárského 188, Kožichovice, 67401, CZ  
(210) O-498063

(111) **348430**  
(220) 05.06.2013  
(320) 05.06.2013  
(442) 10.06.2015  
(151) 16.09.2015  
(730) **MEDUSE DESIGN, s.r.o.**, Puškinova 1556/30, Brno, 61600, CZ  
(210) O-504981

(111) **348431**  
(220) 16.07.2013  
(320) 16.07.2013  
(442) 10.06.2015  
(151) 16.09.2015  
(730) **AD DPE holding a.s.**, Jungmannova 319, Jičín, 50601, CZ  
(210) O-506036

(111) **348432**  
(220) 13.01.2014  
(320) 13.01.2014  
(442) 10.06.2015  
(151) 16.09.2015  
(730) **Saint-Gobain Construction Products CZ a.s.**, Počernická 272/96, Praha 10 - Malešice, 10803, CZ  
(210) O-510525

(111) **348433**  
(220) 27.01.2014  
(320) 27.01.2014  
(442) 10.06.2015  
(151) 16.09.2015  
(730) **Univerzita Palackého v Olomouci**, Křížkovského 8, Olomouc, 77900, CZ  
(210) O-510883

(111) **348434**  
(220) 01.09.2014  
(320) 01.09.2014  
(442) 10.06.2015  
(151) 16.09.2015  
(730) **IdeaMarkets, s.r.o.**, Drtinova 10, Praha 5, 15000, CZ  
(210) O-516096

(111) **348435**  
(220) 25.09.2014  
(320) 25.09.2014  
(442) 10.06.2015  
(151) 16.09.2015  
(730) **DEK a.s.**, Tiskařská 257/10, Praha 10 - Malešice, 10800, CZ  
(210) O-516662

(111) **348436**  
(220) 07.10.2014  
(320) 07.10.2014  
(442) 10.06.2015  
(151) 16.09.2015  
(730) **POTEX s.r.o.**, Hyacintová 114, Průhonice, 25243, CZ  
(210) O-516922

(111) **348437**  
(220) 09.10.2014  
(320) 09.10.2014  
(442) 10.06.2015  
(151) 16.09.2015  
(730) **Menclová Eva Ing.**, Dětská 59, Praha 10 - Strašnice, 10000, CZ  
(210) O-516983

(111) **348438**  
(220) 16.10.2014  
(320) 16.10.2014  
(442) 10.06.2015  
(151) 16.09.2015  
(730) **Vysoký Jiří Ing.**, Myslbekova 273, Náchod, 54701, CZ  
(210) O-517216

(111) **348439**  
(220) 16.10.2014  
(320) 16.10.2014  
(442) 10.06.2015  
(151) 16.09.2015  
(730) **Vysoký Jiří Ing.**, Myslbekova 273, Náchod, 54701, CZ  
(210) O-517218

(111) **348440**  
(220) 27.10.2014  
(320) 27.10.2014  
(442) 10.06.2015  
(151) 16.09.2015  
(730) **DECO design spol. s r.o.**, Čsl. armády 795/67, Krnov - Pod Cvilínem, 79401, CZ  
(210) O-517488  
(590) Barevná

(111) **348441**  
(220) 29.10.2014  
(320) 29.10.2014  
(442) 10.06.2015  
(151) 16.09.2015  
(730) **Barrandov Televizní Studio a.s.**, Kříženeckého náměstí 322/5, Praha 5, 15200, CZ  
(210) O-517531

(111) **348442**  
(220) 05.11.2014  
(320) 05.11.2014  
(442) 10.06.2015  
(151) 16.09.2015  
(730) **Klimkov Sport s.r.o.**, Ve žlíbku 1800/77, Praha 9, 19300, CZ  
(210) O-517698  
(590) Barevná

(111) **348443**  
(220) 05.12.2014  
(320) 05.12.2014  
(442) 10.06.2015  
(151) 16.09.2015  
(730) **Dotykačka s.r.o.**, Plzeňská 3217/16, Praha 5 - Smíchov, 15000, CZ  
(210) O-518419

(111) **348444**  
(220) 05.12.2014  
(320) 05.12.2014

(442) 10.06.2015  
(151) 16.09.2015  
(730) **Halíř Jan**, Doležalova 1038/6, Praha 9 - Černý Most, 19800, CZ  
**Tučková Markéta**, Rokycanova 1291, Český Brod, 28201, CZ  
(210) O-518429

(111) **348445**  
(220) 10.12.2014  
(320) 10.12.2014  
(442) 10.06.2015  
(151) 16.09.2015  
(730) **Pindák Václav Ing.**, U Školičky 1913/6, Praha 9, 19000, CZ  
**Peroutka Jaroslav, DiS.**, Seidlova 478/12, Praha 4, 14200, CZ  
**Pejsar Lukáš Ing., arch.**, Tyršova 820, Rožmitál pod Třemšínem, 26242, CZ  
(210) O-518520

(111) **348446**  
(220) 10.12.2014  
(320) 10.12.2014  
(442) 10.06.2015  
(151) 16.09.2015  
(730) **Pindák Václav Ing.**, U Školičky 1913/6, Praha 9, 19000, CZ  
**Peroutka Jaroslav, DiS.**, Seidlova 478/12, Praha 4, 14200, CZ  
**Pejsar Lukáš Ing., arch.**, Tyršova 820, Rožmitál pod Třemšínem, 26242, CZ  
(210) O-518521

(111) **348447**  
(220) 10.12.2014  
(320) 10.12.2014  
(442) 10.06.2015  
(151) 16.09.2015  
(730) **Landa Petr**, Řezníčkova 220, Kojetice u Prahy, 25072, CZ  
(210) O-518531

(111) **348448**  
(220) 12.12.2014  
(320) 12.12.2014  
(442) 10.06.2015  
(151) 16.09.2015  
(730) **Restu s.r.o.**, V Bokách III 257/5, Praha 5 - Hlubočepy, 15200, CZ  
(210) O-518573

(111) **348449**  
(220) 12.12.2014  
(320) 12.12.2014  
(442) 10.06.2015  
(151) 16.09.2015  
(730) **Hallo Peter**, Dvorníky 593, Dvorníky, okres Hlohovec, 92056, SK  
(210) O-518579  
(590) Barevná

(111) **348450**  
(220) 18.12.2014  
(320) 18.12.2014  
(442) 10.06.2015  
(151) 16.09.2015  
(730) **Nagy Petr Mgr.**, Biskupcova 1591/34, Praha 3, 13000, CZ  
(210) O-518731

(111) **348451**  
(220) 18.12.2014  
(320) 18.12.2014  
(442) 10.06.2015  
(151) 16.09.2015  
(730) **Art-n-coffee, spol. s r.o.**, Císařova 274, Tehov, 25101, CZ  
(210) O-518742

(111) **348452**  
(220) 31.12.2014  
(320) 31.12.2014  
(442) 10.06.2015  
(151) 16.09.2015  
(730) **RWE Česká republika a.s.**, Limuzská 3135/12, Praha 10 - Strašnice, 10098, CZ  
(210) O-518947

(111) **348453**  
(220) 08.01.2015  
(320) 08.01.2015  
(442) 10.06.2015  
(151) 16.09.2015  
(730) **Osička Radek Ing.**, Fabian 1195, Velké Bílovice, 69102, CZ  
(210) O-519035  
(590) Barevná

(111) **348454**  
(220) 14.01.2015  
(320) 14.01.2015  
(442) 10.06.2015  
(151) 16.09.2015  
(730) **GRANETTE & STAROREŽNÁ Distilleries a.s.**, Drážďanská 80/82, Ústí nad Labem Neštěmice, Krásné Březno, 40007, CZ  
(210) O-519178

(111) **348455**  
(220) 16.01.2015  
(320) 16.01.2015  
(442) 10.06.2015  
(151) 16.09.2015  
(730) **Ehrlich Petr**, Sochařská 13, Praha 7, 17000, CZ  
(210) O-519268

(111) **348456**  
(220) 21.01.2015  
(320) 21.01.2015  
(442) 10.06.2015  
(151) 16.09.2015  
(730) **Trojánek Karel**, Na Bojišti 1989/8, Praha 2, 12000, CZ  
(210) O-519346

(111) **348457**  
(220) 21.01.2015  
(320) 21.01.2015  
(442) 10.06.2015  
(151) 16.09.2015  
(730) **Novartis AG**, 4002 Basel, CH  
(210) O-519353

(111) **348458**  
(220) 21.01.2015  
(320) 21.01.2015  
(442) 10.06.2015  
(151) 16.09.2015  
(730) **NOVARTIS AG**, 4002 Basel, CH  
(210) O-519354

(111) **348459**  
(220) 21.01.2015  
(320) 21.01.2015  
(442) 10.06.2015  
(151) 16.09.2015  
(730) **NOMAD design s.r.o.**, Sochařská 521/7, Praha 7, 17000, CZ

(210) O-519355

---

(111) **348460**

(220) 22.01.2015  
(320) 22.01.2015  
(442) 10.06.2015  
(151) 16.09.2015

(730) **Kráčmerová Lucie MgA.**, Dr. Nováka 498, Benátky nad Jizerou, 29471, CZ

(210) O-519373

(590) Barevná

---

(111) **348461**

(220) 22.01.2015  
(320) 22.01.2015  
(442) 10.06.2015  
(151) 16.09.2015

(730) **Lichý Dušan**, Guty 260, Třinec, 73955, CZ

**Kroužek Martin**, Lybžice - Hutnická 891, Třinec, 73961, CZ

(210) O-519382

---

(111) **348462**

(220) 22.01.2015  
(320) 22.01.2015  
(442) 10.06.2015  
(151) 16.09.2015

(730) **Lichý Dušan**, Guty 260, Třinec, 73955, CZ

**Kroužek Martin**, Lybžice - Hutnická 891, Třinec, 73961, CZ

(210) O-519384

(590) Barevná

---

(111) **348463**

(220) 22.01.2015  
(320) 22.01.2015  
(442) 10.06.2015  
(151) 16.09.2015

(730) **Q - Burger bar s.r.o.**, Horní náměstí 847/11, Jablonec nad Nisou, 46601, CZ

(210) O-519385

---

(111) **348464**

(220) 27.01.2015  
(320) 27.01.2015  
(442) 10.06.2015  
(151) 16.09.2015

(730) **ELPEKO spol. s r.o.**, Bečovská 656, Praha 10 - Uhřetěves, 10400, CZ

(210) O-519504

---

(111) **348465**

(220) 27.01.2015  
(320) 27.01.2015  
(442) 10.06.2015  
(151) 16.09.2015

(730) **Vesys Electronics s.r.o.**, Příkop 843/4, Brno, Zábřovice, 60200, CZ

(210) O-519513

---

(111) **348466**

(220) 28.01.2015  
(320) 28.01.2015  
(442) 10.06.2015  
(151) 16.09.2015

(730) **Česká letecká servisní a.s.**, Mladoboleslavská, letiště Kbely, Praha 9 - Kbely, 19721, CZ

(210) O-519523

(590) Barevná

---

(111) **348467**

(220) 28.01.2015  
(320) 28.01.2015  
(442) 10.06.2015  
(151) 16.09.2015

(730) **Barrandov Televizní Studio a.s.**, Kříženeckého náměstí 322/5, Praha 5, 15200, CZ

(210) O-519529

---

(111) **348468**

(220) 28.01.2015  
(320) 28.01.2015  
(442) 10.06.2015  
(151) 16.09.2015

(730) **Barrandov Televizní Studio a.s.**, Kříženeckého náměstí 322/5, Praha 5, 15200, CZ

(210) O-519530

---

(111) **348469**

(220) 30.01.2015  
(320) 30.01.2015  
(442) 10.06.2015  
(151) 16.09.2015

(730) **Hyundai Corporation**, 25, Yulgok-ro 2-gil, Jongno-gu, Seoul, KR

(210) O-519656

---

(111) **348470**

(220) 30.01.2015  
(320) 30.01.2015  
(442) 10.06.2015  
(151) 16.09.2015

(730) **Formanová Martina Ing.**, Koželužská 536/64, Znojmo, 66902, CZ

(210) O-519658

(590) Barevná

---

(111) **348471**

(220) 02.02.2015  
(320) 02.02.2015  
(442) 10.06.2015  
(151) 16.09.2015

(730) **OI Praha Gastro s.r.o.**, 17. listopadu 774/3, Hostivice, 25301, CZ

(210) O-519680

---

(111) **348472**

(220) 05.02.2015  
(320) 05.02.2015  
(442) 10.06.2015  
(151) 16.09.2015

(730) **Filippov Alexandr**, Jetřichovická 776/5, Praha 9, 19000, CZ

(210) O-519827

---

(111) **348473**

(220) 06.02.2015  
(320) 06.02.2015  
(442) 10.06.2015  
(151) 16.09.2015

(730) **Bědajaneek Vladimír**, Na Sovinci 859/15, Ostrava - Stará Bělá, 72400, CZ

(210) O-519837

(590) Barevná

---

(111) **348474**

(220) 09.02.2015  
(320) 09.02.2015  
(442) 10.06.2015  
(151) 16.09.2015

(730) **PROCENTRUM design, s.r.o.**, U Kina 370, Stráž nad Nisou, 46303, CZ

(210) O-519889

(111) **348475**

(220) 09.02.2015

(320) 09.02.2015

(442) 10.06.2015

(151) 16.09.2015

(730) **PROCENTRUM design, s.r.o.**, U Kina 370, Stráž nad Nisou, 46303, CZ

(210) O-519890

(111) **348476**

(220) 10.02.2015

(320) 10.02.2015

(442) 10.06.2015

(151) 16.09.2015

(730) **MELADO s.r.o.**, Průmyslový areál 127, Slavičín, 76321, CZ

(210) O-519930

(590) Barevná

(111) **348477**

(220) 11.02.2015

(320) 11.02.2015

(442) 10.06.2015

(151) 16.09.2015

(730) **International Medical Expert, s.r.o.**, nám. 14. října 1307/2, Praha 5 - Smíchov, 15000, CZ

(210) O-519966

(111) **348478**

(220) 11.02.2015

(320) 11.02.2015

(442) 10.06.2015

(151) 16.09.2015

(730) **Prokop Josef**, 28. pluku 295/37, Praha 10, 10100, CZ  
**Havlíček Jaroslav**, Na Jíkalce 19c, Plzeň, 30100, CZ

(210) O-519984

(111) **348479**

(220) 12.02.2015

(320) 12.02.2015

(442) 10.06.2015

(151) 16.09.2015

(730) **SmartShop, s.r.o.**, I. máje 69/14, Ostrava - Mariánské Hory, 70900, CZ

(210) O-520020

(111) **348480**

(220) 12.02.2015

(320) 12.02.2015

(442) 10.06.2015

(151) 16.09.2015

(730) **Jindrová Věra**, K Ráji 22, Plzeň, 30100, CZ

(210) O-520022

(111) **348481**

(220) 12.02.2015

(320) 12.02.2015

(442) 10.06.2015

(151) 16.09.2015

(730) **ŠKOLA ONLINE a.s.**, Karlovo náměstí 17, Praha 2, 12000, CZ

(210) O-520023

(590) Barevná

(111) **348482**

(220) 18.02.2015

(320) 18.02.2015

(442) 10.06.2015

(151) 16.09.2015

(730) **Klimša Pavel**, Čebín 183, Čebín, 66423, CZ

(210) O-520154

(111) **348483**

(220) 18.02.2015

(320) 18.02.2015

(442) 10.06.2015

(151) 16.09.2015

(730) **INTERLACTO, spol. s r.o.**, Koubkova 228/13, Praha 2 - Vinohrady, 12000, CZ

(210) O-520159

(111) **348484**

(220) 18.02.2015

(320) 18.02.2015

(442) 10.06.2015

(151) 16.09.2015

(730) **Špinková Karolína Ing.**, Brodského 1678, Praha 4 - Chodov, 14900, CZ

(210) O-520175

(590) Barevná

(111) **348485**

(220) 19.02.2015

(320) 19.02.2015

(442) 10.06.2015

(151) 16.09.2015

(730) **VARIEL, a.s.**, Průmyslová 1034, Zruč nad Sázavou, 28522, CZ

(210) O-520202

(111) **348486**

(220) 19.02.2015

(320) 19.02.2015

(442) 10.06.2015

(151) 16.09.2015

(730) **Barrandov Televizní Studio a.s.**, Kříženeckého náměstí 322/5, Praha 5, 15200, CZ

(210) O-520203

(111) **348487**

(220) 20.02.2015

(320) 20.02.2015

(442) 10.06.2015

(151) 16.09.2015

(730) **Mach Petr**, Levínská Olešnice 94, Jilemnice, 51401, CZ

(210) O-520223

(590) Barevná

(111) **348488**

(220) 20.02.2015

(320) 20.02.2015

(442) 10.06.2015

(151) 16.09.2015

(730) **Typos, tiskařské závody, s.r.o.**, Podnikatelská 1160/14, Plzeň 3 Skvrňany, 30100, CZ

(210) O-520249

(111) **348489**

(220) 24.02.2015

(320) 24.02.2015

(442) 10.06.2015

(151) 16.09.2015

(730) **Holan Leo**, Parlářova 537/17, Praha 6, 16900, CZ

(210) O-520314

(111) **348490**  
(220) 26.02.2015  
(320) 26.02.2015  
(442) 10.06.2015  
(151) 16.09.2015  
(730) **Dentamed (ČR), spol. s r.o.**, Pod Lipami 2602/41, Praha 3 - Žižkov,  
13000, CZ  
(210) O-520375  
(590) Barevná

---

(111) **348491**  
(220) 26.02.2015  
(320) 26.02.2015  
(442) 10.06.2015  
(151) 16.09.2015  
(730) **Stareček Jiří Mgr.**, Mlýnská 17, Štěpánkovice, 74728, CZ  
(210) O-520408

---

(111) **348492**  
(220) 27.02.2015  
(320) 27.02.2015  
(442) 10.06.2015  
(151) 16.09.2015  
(730) **grantEX s.r.o.**, Tržiště 366/13, Praha 1, 11800, CZ  
(210) O-520421  
(590) Barevná

---

(111) **348493**  
(220) 27.02.2015  
(320) 27.02.2015  
(442) 10.06.2015  
(151) 16.09.2015  
(730) **Machela Maciej**, Poděbradova 869, Náchod, 54701, CZ  
(210) O-520422

---

(111) **348494**  
(220) 27.02.2015  
(320) 27.02.2015  
(442) 10.06.2015  
(151) 16.09.2015  
(730) **Gerasimov Dmitriy**, Hořelické náměstí 1220, Rudná, 25219, CZ  
(210) O-520425

---

(111) **348495**  
(220) 27.02.2015  
(320) 27.02.2015  
(442) 10.06.2015  
(151) 16.09.2015  
(730) **VOP CZ, s.p.**, Dukelská 102, Šenov u Nového Jičína, 74242, CZ  
(210) O-520426

---

(111) **348496**  
(220) 02.03.2015  
(320) 02.03.2015  
(442) 10.06.2015  
(151) 16.09.2015  
(730) **HUTCHINSON S.A.**, 2 Rue Balzac, 75008 Paříž, FR  
(210) O-520479  
(590) Barevná

---

(111) **348497**  
(220) 02.03.2015  
(320) 02.03.2015  
(442) 10.06.2015  
(151) 16.09.2015  
(730) **Vodafone Czech Republic a.s.**, náměstí Junkových 2/2808, Praha 5 -  
Stodůlky, 15500, CZ

(210) O-520506  
(590) Barevná

---

(111) **348498**  
(220) 02.03.2015  
(320) 02.03.2015  
(442) 10.06.2015  
(151) 16.09.2015  
(730) **Vodafone Czech Republic a.s.**, náměstí Junkových 2/2808, Praha 5 -  
Stodůlky, 15500, CZ  
(210) O-520507  
(590) Barevná

---

(111) **348499**  
(220) 05.03.2015  
(320) 05.03.2015  
(442) 10.06.2015  
(151) 16.09.2015  
(730) **Société des Produits Nestlé S.A.**, 1800 Vevey, CH  
(210) O-520591

---

(111) **348500**  
(220) 12.03.2015  
(320) 12.03.2015  
(442) 10.06.2015  
(151) 16.09.2015  
(730) **Plzeňská filharmonie, obecně prospěšná společnost**, Náměstí Míru 10,  
Plzeň, 30100, CZ  
(210) O-520774  
(590) Barevná

---

(111) **348501**  
(220) 16.03.2015  
(320) 16.03.2015  
(442) 10.06.2015  
(151) 16.09.2015  
(730) **Plzeňský Prazdroj, a. s.**, U Prazdroje 7, Plzeň, 30497, CZ  
(210) O-520832  
(590) Barevná

---

(111) **348502**  
(220) 16.03.2015  
(320) 16.03.2015  
(442) 10.06.2015  
(151) 16.09.2015  
(730) **LAKTOS, a.s.**, Nová cesta 1550/17, Praha 4 - Krč, 14000, CZ  
(210) O-520873

---

(111) **348503**  
(220) 19.03.2015  
(320) 19.03.2015  
(442) 10.06.2015  
(151) 16.09.2015  
(730) **Lounek Ivan Bc.**, Křížkovského 339/33b, Brno, 60300, CZ  
(210) O-520942

---

(111) **348504**  
(220) 19.03.2015  
(320) 19.03.2015  
(442) 10.06.2015  
(151) 16.09.2015  
(730) **Brožek Jiří Ing.**, Ke Dráze 422/2, Praha 10, 10900, CZ  
(210) O-520943  
(590) Barevná

---

(111) **348505**  
(220) 19.03.2015  
(320) 19.03.2015  
(442) 10.06.2015  
(151) 16.09.2015  
(730) **AmPak Beverage s.r.o.**, Drahobejlova 36, Praha 9, 19000, CZ  
(210) O-520949

(111) **348506**  
(220) 19.03.2015  
(320) 19.03.2015  
(442) 10.06.2015  
(151) 16.09.2015  
(730) **Bouzek Michal Akad.sochař**, Vlašská 2, Praha 1, 11800, CZ  
(210) O-520952

(111) **348507**  
(220) 19.03.2015  
(320) 19.03.2015  
(442) 10.06.2015  
(151) 16.09.2015  
(730) **CZECH NEWS CENTER a.s.**, Komunardů 1584/42, Praha 7, 17000, CZ  
(210) O-520955  
(590) Barevná

(111) **348508**  
(220) 19.03.2015  
(320) 19.03.2015  
(442) 10.06.2015  
(151) 16.09.2015  
(730) **CZECH NEWS CENTER a.s.**, Komunardů 1584/42, Praha 7, 17000, CZ  
(210) O-520956  
(590) Barevná

(111) **348509**  
(220) 26.03.2015  
(320) 26.03.2015  
(442) 10.06.2015  
(151) 16.09.2015  
(730) **CET 21 spol. s r.o.**, Kříženeckého náměstí 1078/5a, Praha 5 - Hlubočepy, 15200, CZ  
(210) O-521120

(111) **348510**  
(220) 26.03.2015  
(320) 26.03.2015  
(442) 10.06.2015  
(151) 16.09.2015  
(730) **Srdce v domě, příspěvková organizace**, Klentnice 81, Klentnice, 69201, CZ  
(210) O-521125  
(590) Barevná

(111) **348511**  
(220) 27.03.2015  
(320) 27.03.2015  
(442) 10.06.2015  
(151) 16.09.2015  
(730) **Střední Morava - Sdružení cestovního ruchu**, Horní náměstí 367/5, Olomouc, 77900, CZ  
(210) O-521128  
(590) Barevná

(111) **348512**  
(220) 27.03.2015  
(320) 27.03.2015  
(442) 10.06.2015

(151) 16.09.2015  
(730) **Home Care Promedica, s.r.o.**, Pod višňovkou 1661/37, Praha 4, 14000, CZ  
(210) O-521131  
(590) Barevná

(111) **348513**  
(220) 27.03.2015  
(320) 27.03.2015  
(442) 10.06.2015  
(151) 16.09.2015  
(730) **DM Production s.r.o.**, Holušická 2221/3, Praha 4, 14800, CZ  
(210) O-521162

(111) **348514**  
(220) 01.04.2015  
(320) 01.04.2015  
(442) 10.06.2015  
(151) 16.09.2015  
(730) **Media network s.r.o.**, Revoluční 1082/8, Praha 1, 11000, CZ  
(210) O-521276

(111) **348515**  
(220) 01.04.2015  
(320) 01.04.2015  
(442) 10.06.2015  
(151) 16.09.2015  
(730) **Družstevní vinné sklepy Hodonín spol. s r.o.**, třída bří Čapků 3222/9, Hodonín, 69501, CZ  
(210) O-521278

(111) **348516**  
(220) 08.04.2015  
(320) 08.04.2015  
(442) 10.06.2015  
(151) 16.09.2015  
(730) **FIDENCIA CZ s.r.o.**, Sidlištní 211, Praha 6, 16500, CZ  
(210) O-521425

(111) **348517**  
(220) 08.04.2015  
(320) 08.04.2015  
(442) 10.06.2015  
(151) 16.09.2015  
(730) **FIDENCIA CZ s.r.o.**, Sidlištní 211, Praha 6, 16500, CZ  
(210) O-521426

(111) **348518**  
(220) 08.04.2015  
(320) 08.04.2015  
(442) 10.06.2015  
(151) 16.09.2015  
(730) **Hoffmann Petr**, Zdeňka Štěpánka 1878/2, Ostrava, 70800, CZ  
**Janiak Oskar**, Řecká 1473/1, Ostrava, 70800, CZ  
(210) O-521455

(111) **348519**  
(220) 14.04.2015  
(320) 14.04.2015  
(442) 10.06.2015  
(151) 16.09.2015  
(730) **EXCEL MIX, s.r.o.**, Priemyselná 497/8, Sokolovce, SK  
(210) O-521576  
(590) Barevná



(111) **348520**

(220) 14.04.2015

(320) 14.04.2015

(442) 10.06.2015

(151) 16.09.2015

(730) **EXCEL MIX, s.r.o.**, Priemyselná 497/8, Sokolovce, SK

(210) O-521577

(590) Barevná

---

(111) **348521**

(220) 14.04.2015

(320) 14.04.2015

(442) 10.06.2015

(151) 16.09.2015

(730) **EXCEL MIX, s.r.o.**, Priemyselná 497/8, Sokolovce, SK

(210) O-521578

(590) Barevná

---

(111) **348522**

(220) 15.04.2015

(320) 15.04.2015

(442) 10.06.2015

(151) 16.09.2015

(730) **Mikov s.r.o.**, Mikulášovice 741, Mikulášovice, 40779, CZ

(210) O-521614

---

(111) **348523**

(220) 16.04.2015

(320) 16.04.2015

(442) 10.06.2015

(151) 16.09.2015

(730) **ČEZ, a.s.**, Duhová 1444/2, Praha 4 - Michle, 14000, CZ

(210) O-521661

(590) Barevná

---

(111) **348524**

(220) 16.04.2015

(320) 16.04.2015

(442) 10.06.2015

(151) 16.09.2015

(730) **ČEZ, a.s.**, Duhová 1444/2, Praha 4 - Michle, 14000, CZ

(210) O-521662

(590) Barevná

---

(111) **348525**

(220) 20.04.2015

(320) 20.04.2015

(442) 10.06.2015

(151) 16.09.2015

(730) **CZ Biatlon, s.r.o.**, U Pergamenky 1511/3, Praha 7 - Holešovice, 17000, CZ

(210) O-521717

---

(111) **348526**

(220) 20.04.2015

(320) 20.04.2015

(442) 10.06.2015

(151) 16.09.2015

(730) **Teva Operations Poland Sp. z.o.o.**, ul. Emilii Plater 53, 00-113 Varšava, PL

(210) O-521726

---

(111) **348527**

(220) 21.04.2015

(320) 21.04.2015

(442) 10.06.2015

(151) 16.09.2015

---

(730) **Drobný Lukáš MDDr.**, Děčínská 114, Česká Kamenice, 407 21, CZ

(210) O-521749

(590) Barevná

---

(111) **348528**

(220) 21.04.2015

(320) 21.04.2015

(442) 10.06.2015

(151) 16.09.2015

(730) **Pardubický pivovar a.s.**, Palackého třída 250, Pardubice, 53033, CZ

(210) O-521752

(590) Barevná

---

(111) **348529**

(220) 21.04.2015

(320) 21.04.2015

(442) 10.06.2015

(151) 16.09.2015

(730) **Plzeňský Prazdroj, a.s.**, U Prazdroje 7, Plzeň, 30497, CZ

(210) O-521753

(590) Barevná

---

(111) **348530**

(220) 21.04.2015

(320) 21.04.2015

(442) 10.06.2015

(151) 16.09.2015

(730) **Bultas Ondřej JUDr.**, Sokolovská 81/55, Praha, 18600, CZ

(210) O-521754

---

(111) **348531**

(220) 23.04.2015

(320) 23.04.2015

(442) 10.06.2015

(151) 16.09.2015

(730) **Formánková Petra**, Habrůvka 56, Křtiny, 67905, CZ

(210) O-521821

---

(111) **348532**

(220) 23.04.2015

(320) 23.04.2015

(442) 10.06.2015

(151) 16.09.2015

(730) **NOVARTIS AG**, 4002 Basel, CH

(210) O-521822

---

(111) **348533**

(220) 23.04.2015

(320) 23.04.2015

(442) 10.06.2015

(151) 16.09.2015

(730) **Hovorka Libor Ing.**, Na Zádómí 1234, Nové Město nad Metují, 54901, CZ

(210) O-521825

---

(111) **348534**

(220) 27.04.2015

(320) 27.04.2015

(442) 10.06.2015

(151) 16.09.2015

(730) **STAPRO s. r. o.**, Pernštýnské náměstí 51, Pardubice I, Staré Město, 53002, CZ

(210) O-521881

---

(111) **348535**

(220) 28.04.2015

(320) 28.04.2015  
(442) 10.06.2015  
(151) 16.09.2015  
(730) **G-JET s.r.o.**, Vinohradská 1511/230, Praha 10, 10000, CZ  
(210) O-521933

---

(320) 28.04.2015  
(442) 10.06.2015  
(151) 16.09.2015  
(730) **G-JET s.r.o.**, Vinohradská 1511/230, Praha 10, 10000, CZ  
(210) O-521934

---

(111) **348536**  
(220) 28.04.2015

### Ochranné známky zrušené a prohlášené za neplatné

Tato kapitola obsahuje údaje o rozhodnutích o zrušení ochranné známky na základě ustanovení § 31 zákona č. 441/2003 Sb. nebo o prohlášení ochranné známky za neplatnou na základě ustanovení § 32 zákona č. 441/2003 Sb. Existuje-li důvod zrušení/prohlášení ochranné známky za neplatnou pouze ve vztahu k některým z výrobků nebo služeb, Úřad ochrannou známku zruší/prohlásí za neplatnou pouze pro tyto výrobky nebo služby. Údaje o výsledku rozhodnutí (zrušení ochranné známky, částečné zrušení ochranné známky, prohlášení ochranné známky za neplatnou, prohlášení ochranné známky za částečně neplatnou) jsou uvedeny za datem právní moci rozhodnutí pod INID kódem (583) s názvem "Datum právní moci rozhodnutí/výsledek rozhodnutí".

(111) 217981

(540)

**CLASSICO**

(583) 14.09.2015 / NABYTÍ P.M. - ZRUŠENÍ OZ

---

(111) 340256

(540)

**Advent plný andělů**

(583) 18.09.2015 / NABYTÍ P.M. - PROHLÁŠENÍ OZ ZA NEPLATNOU

---

### Přehled obnov zápisu ochranných známek

Kapitola obsahuje údaje o ochranných známkách, u kterých byl na žádost vlastníka obnoven zápis podle ustanovení § 28 odst. 2 zákona č. 441/2003 Sb.

Číselný přehled											
166321	194781	194782	195698	195935	198820	199727	200266	200378	200406	200407	200409
200410	200411	200413	200414	201931	202392	202766	202791	202820	204621	206054	207425
208388	210878	215385	216900	276914	277474	277531	278539	279292	279644	279646	279814
279815	280140	280459	280467	280493	280542	280613	280784	281065	281813	281959	282306
282313	282320	282390	282440	283042	283325	283746	283838	284635	285021	285631	286878
287354	287355	287356	287407	288342	291345						

## Obnovy zápisu ochranných známek

(111) **166321**  
(220) 18.09.1985  
(151) 12.09.1986  
(540)



(730) **ConvaTec Inc.**, 200 Headquarters Park Drive, Skillman, NJ, US  
(740) Rott, Růžička & Guttman Patentové, známkové a advokátní kanceláře,  
JUDr. Vladimír Rott, Vinohradská 37, Praha 2, 12000  
(510) (5) lékařské a chirurgické obvazy, bandáže a neprodyšné krycí materiály,  
obvazové materiály se zrnitým povrchem.  
(511) 5  
(210) O-54346

(111) **194781**  
(220) 20.10.1995  
(151) 24.10.1996  
(540)

### PRESSKAN

(730) **PRESSKAN system, a.s.**, Vápenice 2974/13, Prostějov, 79601, CZ  
(740) Ing. Petr Soukup, patentový a známkový zástupce, Vídeňská 8, Olomouc,  
77200  
(510) (6) armatury, šoupátka; (7) čerpadla a čerpací zařízení, kompresory a  
součástí těchto výrobků, armatury, ventily, kohouty a šoupátka; (9)  
elektrické měřicí, kontrolní, řídicí a navigační přístroje, elektrická  
rozvodná a spínací zařízení, zejména rozvaděče nízkého napětí; (11)  
čistírny odpadních vod, úpravní vody, armatury, ventily, kohouty; (12)  
součásti vozidel a jejich příslušenství, zhotovené z plastů; (16) listy,  
pytlíky a sáčky z plastických hmot pro obalovou techniku včetně  
potištěných, školní potřeby z plastů; (17) polotovary z plastů zejména  
folie, desky, hadice, lineární profilové výrobky z plastů, polotovary pro  
výrobu plastikářského a nábytkářského průmyslu; (19) stavební prvky a  
prefabrikáty z betonu, azbestocementu a sádry, betonové a kameninové  
výrobky pro meliorační, odvodňovací a kanalizační účely, betonové a  
sádrové výrobky pro sady a zahradnictví, plastové stavební materiály a  
stavební díly z nich zejména rámy plastových oken a dveří a plastové  
podhledy, dřevo, dřevěné polotovary jako desky, fošny a trámy, dřevěné  
prefabrikáty; (20) nábytek a vybavení bytů a kanceláří z plastů,  
kempingový a zahradní nábytek z plastů; (21) náčiní a nádobí pro  
domácnost z plastů; (27) podlahové krytiny z umělých hmot zejména  
plastů; (28) hry a hračky z plastů, sportovní nářadí a náčiní z plastů; (37)  
provádění přípravných a průzkumných prací, realizace pozemních a  
inženýrských staveb včetně provádění jednoduchých staveb, provádění  
stavebních a ostatních zemních prací, realizace inženýrských sítí s  
výjimkou sítí sdělovacích zejména realizace rozvodu vody, plynu,  
elektrického proudu, vodoinstalace a topenářské práce, realizace  
vzduchotechniky a kanalizace, provádění vodních staveb s výjimkou  
studnařství, opravy čerpadel a armatur všeho druhu, dokončovací stavební  
práce, montáž a opravy měřicích, kontrolních, regulačních a navigačních  
přístrojů; (42) projektové práce investičního a neinvestičního charakteru  
zejména v oblasti stavebnictví, vodního hospodářství a odpadních vod  
včetně čistíren odpadních vod, technologické projekty čistíren odpadních  
vod, projektování úpraven vody, projektové práce v oblasti elektrických  
sítí a souvisejících obvodů, výzkumné a vývojové práce v oblasti techniky.  
(511) 6, 7, 9, 11, 12, 16, 17, 19, 20, 21, 27, 28, 37, 42  
(210) O-105046

(111) **194782**  
(220) 20.10.1995  
(151) 24.10.1996  
(540)

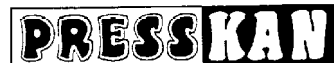

(730) **PRESSKAN system, a.s.**, Vápenice 2974/13, Prostějov, 79601, CZ  
(740) Ing. Petr Soukup, patentový a známkový zástupce, Vídeňská 8, Olomouc,  
77200  
(510) (6) armatury, šoupátka; (7) čerpadla a čerpací zařízení, kompresory a  
součástí těchto výrobků, armatury, ventily, kohouty a šoupátka; (9)  
elektrické měřicí, kontrolní, řídicí a navigační přístroje, elektrická  
rozvodná a spínací zařízení, zejména rozvaděče nízkého napětí; (11)  
čistírny odpadních vod, úpravní vody, armatury, ventily, kohouty; (12)  
součásti vozidel a jejich příslušenství, zhotovené z plastů; (16) listy,  
pytlíky a sáčky z plastických hmot pro obalovou techniku včetně  
potištěných, školní potřeby z plastů; (17) polotovary z plastů zejména  
folie, desky, hadice, lineární profilové výrobky z plastů, polotovary pro  
výrobu plastikářského a nábytkářského průmyslu; (19) stavební prvky a  
prefabrikáty z betonu, azbestocementu a sádry, betonové a kameninové  
výrobky pro meliorační, odvodňovací a kanalizační účely, betonové a  
sádrové výrobky pro sady a zahradnictví, plastové stavební materiály a  
stavební díly z nich zejména rámy plastových oken a dveří a plastové  
podhledy, dřevo, dřevěné polotovary jako desky, fošny a trámy, dřevěné  
prefabrikáty; (20) nábytek a vybavení bytů a kanceláří z plastů,  
kempingový a zahradní nábytek z plastů; (21) náčiní a nádobí pro  
domácnost z plastů; (27) podlahové krytiny z umělých hmot zejména  
plastů; (28) hry a hračky z plastů, sportovní nářadí a náčiní z plastů; (37)  
provádění přípravných a průzkumných prací, realizace pozemních a  
inženýrských staveb včetně provádění jednoduchých staveb, provádění  
stavebních a ostatních zemních prací, realizace inženýrských sítí s  
výjimkou sítí sdělovacích zejména realizace rozvodu vody, plynu,  
elektrického proudu, vodoinstalace a topenářské práce, realizace  
vzduchotechniky a kanalizace, provádění vodních staveb s výjimkou  
studnařství, opravy čerpadel a armatur všeho druhu, dokončovací stavební  
práce, montáž a opravy měřicích, kontrolních, regulačních a navigačních  
přístrojů; (42) projektové práce investičního a neinvestičního charakteru  
zejména v oblasti stavebnictví, vodního hospodářství a odpadních vod  
včetně čistíren odpadních vod, technologické projekty čistíren odpadních  
vod, projektování úpraven vody, projektové práce v oblasti elektrických  
sítí a souvisejících obvodů, výzkumné a vývojové práce v oblasti techniky.  
(511) 6, 7, 9, 11, 12, 16, 17, 19, 20, 21, 27, 28, 37, 42  
(210) O-105047

(111) **195698**  
(220) 22.09.1995  
(151) 27.11.1996  
(540)

### CABELA'S

(730) **CABELA'S Incorporated, a Delaware corporation**, One Cabela Drive,  
Sidney, NE, US  
(740) Rott, Růžička & Guttman Patentové, známkové a advokátní kanceláře,  
JUDr. Vladimír Rott, Vinohradská 37/938, Praha 2, 12000  
(510) (25) oděvy, zejména rukavice, chrániče uší, klobouky, svetry, bundy, saka,  
sportovní bundy-parky, šaty, kombinézy, kalhoty, boty, holinky, bundy  
proti dešti, košile, vesty, kabáty; (39) zásilková služba, distribuce; (42)  
zásilková služba, služby dle katalogů a distribuce sportovního a  
obdobného zboží včetně oděvů, kovového zboží, nářadí, střelných zbraní,  
kempingového zboží, zboží pro lukostřelbu, rybářských potřeb, koženého  
zboží, výrobků z papíru, tiskovin, skla a skleněného zboží, hodin, potravin  
a vybavení k holinkám.  
(511) 25, 39, 42  
(210) O-104192

(111) **195935**  
(220) 05.02.1996  
(151) 27.11.1996  
(540)

### MILLIPORE

(730) **Merck KGaA/Merck Group**, Frankfurter Strasse 250, D-64293 Darmstadt, DE  
(740) Čermák a spol., JUDr. Karel Čermák jr., Ph.D., LL.M., advokát, Elišky Peškové 15/735, Praha 5, 15000  
(510) (1) chemická a biochemická činidla; (7) filtry jako součásti strojů pro čištění kapalin a plynů; (9) membrány jako součást vědeckých přístrojů pro laboratorní a průmyslové procesy.  
(511) 1, 7, 9  
(210) O-108301

(111) **198820**  
(220) 27.09.1995  
(151) 28.03.1997  
(540)

### EREKTUS

(730) **PINELLI spol. s r.o.**, Pod Bezručovým vrchem, Za Drahou 165/1, Krnov, 79401, CZ  
(740) Čermák a spol., Mgr. Lukáš Lorenc, advokát, Národní 32, Praha 1, 11000  
(510) (32) nealkoholické nápoje; (33) víno, alkoholické nápoje.  
(511) 32, 33  
(210) O-104357

(111) **199727**  
(220) 25.10.1995  
(151) 29.04.1997  
(540)

### MZDOVÁ ÚČETNÍ

(730) **ANAG, spol. s r.o.**, Kollárovo nám. 698/7, Olomouc, 77200, CZ  
(740) Ing. Petr Soukup, patentový a známkový zástupce, Videňská 8, Olomouc, 77200  
(510) (16) periodikum.  
(511) 16  
(210) O-105172

(111) **200266**  
(220) 02.08.1995  
(151) 26.05.1997  
(540)

### FLAMGARD

(730) **STACHEMA CZ s.r.o.**, Hasičská 1, Kolín, 28002, CZ  
(740) Mgr. Andrea Pačtová, advokátka, Rubešova 2, Praha 2, 12000  
(510) (1) protipožární zpěnitelné nátěrové hmoty; (2) nástřikové a nátěrové hmoty.  
(511) 1, 2  
(210) O-102525

(111) **200378**  
(220) 13.10.1995  
(151) 26.05.1997  
(540)

### ELFIM

(730) **E L F I M, spol. s r. o.**, Hradecká 1431, Přelouč, 53501, CZ  
(740) JUDr. Aleš Zábrš, advokát a patentový zástupce, Na Beránce 2, Praha 6, 16000  
(510) (9) elektrické přístroje, zejména zesilovače, videoprojektory a komunikační systémy pro obytné objekty; (10) vysokofrekvenční ventilátory plic; (20) plastové výrobky, zejména kryty, pouzdra a nádoby; (22) stany, zejména multipavilony.  
(511) 9, 10, 20, 22  
(210) O-104870

(111) **200406**  
(220) 25.10.1995  
(151) 26.05.1997  
(540)

### PROSTAMOL

(730) **Berlin-Chemie AG**, Glienicke Weg 125, Berlin, DE  
(740) Společná advokátní kancelář Všecka Zelený Švorčík Kalenský a partneři, JUDr. Michal Havlík, advokát a patentový zástupce, Hájkova 2, Praha 2, 12000  
(510) (5) léčiva.  
(511) 5  
(210) O-105186

(111) **200407**  
(220) 25.10.1995  
(151) 26.05.1997  
(540)

### SIOFOR

(730) **Berlin-Chemie AG**, Glienicke Weg 125, Berlin, DE  
(740) Společná advokátní kancelář Všecka Zelený Švorčík Kalenský a partneři, JUDr. Michal Havlík, advokát a patentový zástupce, Hájkova 2, Praha 2, 12000  
(510) (5) léčiva.  
(511) 5  
(210) O-105187

(111) **200409**  
(220) 25.10.1995  
(151) 26.05.1997  
(540)

### REGADRIN

(730) **Berlin-Chemie AG**, Glienicke Weg 125, 12489 Berlin, DE  
(740) Společná advokátní kancelář Všecka Zelený Švorčík Kalenský a partneři, JUDr. Michal Havlík, advokát a patentový zástupce, Hájkova 2, Praha 2, 12000  
(510) (5) léčiva.  
(511) 5  
(210) O-105189

(111) **200410**  
(220) 25.10.1995  
(151) 26.05.1997  
(540)

### THYREOCOMB

(730) **Berlin-Chemie AG**, Glienicke Weg 125, Berlin, DE  
(740) Společná advokátní kancelář Všecka Zelený Švorčík Kalenský a partneři, JUDr. Michal Havlík, advokát a patentový zástupce, Hájkova 2, Praha 2, 12000  
(510) (5) léčiva.  
(511) 5  
(210) O-105190

(111) **200411**  
(220) 25.10.1995  
(151) 26.05.1997  
(540)

### STABISOL

(730) **Berlin-Chemie AG**, Glienicke Weg 125, Berlin, DE  
(740) Společná advokátní kancelář Všecka Zelený Švorčík Kalenský a partneři, JUDr. Michal Havlík, advokát a patentový zástupce, Hájkova 2, Praha 2, 12000  
(510) (5) léčiva.  
(511) 5  
(210) O-105191

(111) **200413**  
(220) 25.10.1995  
(151) 26.05.1997  
(540)

### FALIMINT

(730) **Berlin-Chemie AG**, Glienicker Weg 125, Berlin, DE  
(740) Společná advokátní kancelář Všeťečka Zelený Švorčík Kalenský a partneři, JUDr. Michal Havlík, advokát a patentový zástupce, Hálkova 2, Praha 2, 12000  
(510) (5) léčiva.  
(511) 5  
(210) O-105193

(111) **202766**  
(220) 18.09.1995  
(151) 26.08.1997  
(540)



(730) **McCormick & Company, Incorporated**, 18 Loveton Circle, Sparks, MD, US  
(740) TRAPLOVÁ-HAKR-KUBÁT Advokátní a patentová kancelář, Mgr. Jana Šuranová Traplová, Přístavní 24, Praha 7, 17000  
(510) (30) byliny, koření, dochucovací přísady do jídel a směsi bylin, koření a dochucovacích přísad do jídel.  
(511) 30  
(210) O-103946

(111) **200414**  
(220) 25.10.1995  
(151) 26.05.1997  
(540)

### FIBREX

(730) **Berlin-Chemie AG**, Glienicker Weg 125, Berlin, DE  
(740) Společná advokátní kancelář Všeťečka Zelený Švorčík Kalenský a partneři, JUDr. Michal Havlík, advokát a patentový zástupce, Hálkova 2, Praha 2, 12000  
(510) (5) léčiva.  
(511) 5  
(210) O-105194

(111) **202791**  
(220) 29.09.1995  
(151) 26.08.1997  
(540)



(111) **201931**  
(220) 18.09.1995  
(151) 28.07.1997  
(540)

### W E L L N E S S

(730) **Šebela Miroslav JUDr.**, Mládeže 1640/20, Praha 6 - Břevnov, 16000, CZ  
**Bc. Jana Burešová**, Verdunská 28, Praha 6, 16000, CZ  
(510) (41) poradenská činnost v oblasti vzdělávání, školicí činnost v oblasti humanitárních věd, vydavatelství.  
(511) 41  
(210) O-103912

(730) **MEGGLE s.r.o.**, Gotthardská 4/37, Praha 6, 16000, CZ  
(740) PROPATENT, Ing. Vlasta Sedláčková, Pod Pekařkou 1, Praha 4, 14700  
(510) (29) mléčné výrobky, mléko, vejce, maso, ryby, drůbež, zvěřina, ovoce, zelenina konzervovaná, oleje a tuky jedlé; (30) cukr, káva, čaj, rýže, tapioka, med, sirup melasový, sůl, ocet, omáčky, hořčice, koření, led, droždí; (33) alkoholické nápoje.  
(511) 29, 30, 33  
(210) O-104416

(111) **202392**  
(220) 24.07.1996  
(151) 29.07.1997  
(540)



(730) **Václav Janko**, Piškova 1956, Praha 5, 15500, CZ  
(510) (16) tiskoviny; (41) vydavatelství.  
(511) 16, 41  
(210) O-113353

(111) **202820**  
(220) 27.10.1995  
(151) 26.08.1997  
(540)



(730) **Sedláček Martin Ing.**, Mazurská 846/2d, Praha 8, Troja, 18100, CZ  
(740) UNIPATENT, Mgr. Jiří Macek, Sázavská 16, Praha 2 - Vinohrady, 12000  
(510) (9) nosiče informací všeho druhu, vizuálního, auditivního i audiovizuálního charakteru, software; (16) tiskoviny a polygrafické výrobky všeho druhu; (35) propagační, reklamní a inzertní činnost a

služby, marketing, výstavy k reklamním a obchodním účelům; (41) výchovná a zábavná činnost, výstavy ke kulturním nebo výchovným účelům.

(511) 9, 16, 35, 41  
(210) O-105292

(111) **204621**

(220) 19.02.1996  
(151) 30.10.1997

(540) **ARS AURO PRIOR - UMĚLECKÝ  
KLUB**

(730) **RENÉ CHRISTEN**, Hudečkova 2036/1b, Praha 4, 14000, CZ

(510) (39) cestovní kancelář; (42) cestovní kancelář.

(511) 39, 42  
(210) O-108666

(111) **206054**

(220) 14.08.1995

(151) 30.12.1997

(540)

(730) **J.S.C. Brno, s.r.o.**, Skorkovského 50, Brno, 63600, CZ

(740) UNIPATENT, Mgr. Jiří Macek, Sázavská 16, Praha 2 - Vinohrady, 12000

(510) (6) obecné slitiny v surovém a polozpracovaném stavu a jejich slitiny, kotvy, kovadliny, zvony, stavební materiál z válcovaného a litého kovu, kolejnice a jiný kovový materiál určený k železničním účelům, řetězy, kovové kabely a dráty, zámečnické výrobky, kovové roury, nedobytné pokladny a schránky, ocelové kuličky, podkovy, hřebíky, šrouby a jiné kovové výrobky, rudy, nízko a vysokotlaké kovové hadice, těsnění, rychlospojky, šroubení; (7) stroje a obráběcí stroje, motory, soukolí a hnací řemeny, zemědělské stroje a líhně, maznice, elektrotechnická zařízení a přístroje pro domácnost, drtiče, mixery, mlýnky, čerpadla, agregáty; (12) pozemní vozidla, motory pro pozemní vozidla, poháněcí soukolí a hnací řemeny pro pozemní vozidla, zařízení pro leteckou, lodní a pozemní dopravu; (18) kůže a náhražky, výrobky z kůže a náhražek, surové kůže a kožešiny, kufry a cestovní brašny, deštníky, slunečníky, hole, biče, postroje pro koně, sedlářské výrobky; (19) stavební materiál včetně polozpracovaného řeziva, trámy, prkna, dřevěné panely, překližka, skleněné cihly, dlaždice, přírodní a umělý kámen, cement, vápno, malta, sádra, štěrk, kameninové a cementové roury, stavební materiál pro stavbu cest, asfalt, smola, živce, přenosné domy, kamenné pomníky, krby; (20) nábytek včetně kovového a kempingového nábytku, broušená skla a zrcadla, rámy, výrobky ze dřeva, korku, proutí, rákosu, třtiny, rohoviny, slonoviny, kostí, želvoviny, jantaru, perleti, mořské pěny, buničiny, plastických hmot, ložní potřeby, matrace, žíněnky, podhlavníky; (25) oděvy, prádlo, boty, střevice, trepky; (27) koberce, rohože, linoleum a jiné podlahové krytiny, čalouny včetně barevných papírových tapet, paravany, voskové potahové plátno; (28) hry, hračky, tělocvičné a sportovní nářadí a náčiní, rybářské potřeby, nářadí pro zimní sporty a sportovní hry, zboží plážové a koupací, ozdoby na vánoční stromek; (31) výrobky zemědělské, zahradnické, produkty lesnické včetně nezpracovaného dřeva, semena, čerstvé ovoce a zelenina, sazenice, živé rostliny a přírodní květiny, zvířecí krmiva, slad; (36) zprostředkovatelská činnost; (37) kompletace strojirenských výrobků; (40) zpracování materiálů; (42) činnost organizačních a ekonomických poradců v oblasti strojírenství, konstrukční činnost ve strojírenství.

(511) 6, 7, 12, 18, 19, 20, 25, 27, 28, 31, 36, 37, 40, 42

(210) O-102781

(111) **207425**

(220) 25.10.1995

(151) 25.02.1998

(540)

**BERLAMIN**

(730) **Berlin-Chemie AG**, Glienicke Weg 125, Berlin, DE

(740) Společná advokátní kancelář Všecka Zelený Švorčík Kalenský a partneři, JUDr. Michal Havlík, advokát a patentový zástupce, Hájkova 2, Praha 2, 12000

(510) (5) léčiva.

(511) 5

(210) O-105199

(111) **208388**

(220) 17.09.1996

(151) 25.03.1998

(540)

(730) **Leoš Poklop**, Radovesnice II č. 137, Radovesnice, 28128, CZ

(740) PROPATENT, Ing. Vlasta Sedláčková, Pod Pekařkou 1, Praha 4 - Podolí, 14700

(510) (25) oděvy, obuv, kloboučnické zboží.

(511) 25

(210) O-114934

(111) **210878**

(220) 02.07.1996

(151) 27.07.1998

(540)

**SANATHERM**

(730) **AUSTIS a. s.**, K Austisu 680, Praha 5 - Slivenec, 15400, CZ

(510) (17) tepelná izolace obvodových plášťů budov; (19) akrylátová fasádní hmota, fasádní omítkovina; (37) zateplení obvodových plášťů.

(511) 17, 19, 37

(210) O-112691

(111) **215385**

(220) 21.09.1995

(151) 22.02.1999

(540)

**Bono bijou**

(730) **BONO BLJOU, spol. s r. o.**, Šmahova 112, Brno - Slatina, 62700, CZ

(740) Ing. Dobroslav Musil, patentová kancelář, Zábřdovická 11, Brno, 61500

(510) (3) mýdla, parfumerie, vonné oleje, vlasové vody, zubní pasty, kosmetika vyjma kosmetických přípravků ve formě pudrů; (8) nářadí a přístroje s ručním pohonem, zejména manikury, nůžky, kleštičky, pinzety, pilníky, nože, vidličky, a lžice, sečné zbraně, břitvy a ostatní potřeby na holení; (14) vzácné kovy a jejich slitiny a výrobky z těchto látek nebo postříbřeného nebo pozlaceného kovu, klenoty, bižuterie, knoflíky do manžet a jehlice do kravat, drahokamy, hodinářské potřeby a chronometrické přístroje; (16) lepidla pro papírenství nebo domácnost, materiál pro uměle, štetce, psací potřeby, psací stroje, kancelářské potřeby, učební pomůcky, plastické obaly, hrací karty; (18) výrobky z kůže, imitace kůže, kufry, tašky včetně kosmetických a peněženek, etuje, deštníky, slunečníky, hole; (20) nábytek, zrcadla, ráma a bytové doplňky ze dřeva, korku, rákosí, vrbového proutí, z rohu, kostí, slonoviny, z kostic, želvoviny, jantaru, mořské pěny, z náhražek těchto materiálů nebo z plastických hmot; (21) náčiní a nádoby pro domácnost nebo kuchyň,



hřebeny a mycí houby, kartáče, sklo, porcelán a majolika; (28) hry, hračky, potřeby pro gymnastiku a sport, vánoční ozdoby.  
(511) 3, 8, 14, 16, 20, 21, 28  
(210) O-104069

(111) **216900**  
(220) 21.09.1995  
(151) 23.04.1999  
(540)

**bijou**  
**Cono**

(730) **BONO BIJOU, spol. s r. o.**, Šmahova 112, Brno - Slatina, 62700, CZ  
(740) Ing. Dobroslav Musil, patentová kancelář, Zábrdovická 11, Brno, 61500  
(510) (3) mýdla, parfumerie, vonné oleje, vlasové vody, zubní pasty, kosmetika, vyjma kosmetických přípravků ve formě pudrů; (8) nářadí a přístroje s ručním pohonem, zejména manikúry, nůžky, kleštičky, pinzety, pilníky, nože, vidličky a lžice, sečné zbraně, břitvy a ostatní potřeby na holení; (14) vzácné kovy a jejich slitiny a výrobky z těchto látek nebo postříbeného nebo pozlaceného kovu, klenoty, bižuterie, knoflíky do manžet a jehlice do kravat, drahokamy, hodinářské potřeby a chronometrické přístroje; (16) lepenka a výrobky z těchto materiálů, lepidla pro papírenství nebo domácnost, materiál pro umělce, štětce, psací potřeby, psací stroje, kancelářské potřeby, učební pomůcky, plastické obaly, hrací karty; (18) výrobky z kůže, imitace kůže, kufry, tašky včetně kosmetických a peněženek, etuje, deštníky, slunečníky, hole; (20) nábytek, zrcadla, rámy a bytové doplňky ze dřeva, korku, rákosí, vrbového proutí, z rohu, kosti, slonoviny, z kotic, želvoviny, jantaru, mořské pěny, z náhražek těchto materiálů nebo z plastických hmot; (21) náčiní a nádoby pro domácnost nebo kuchyň, hřebeny a mycí houby, kartáče, sklo, porcelán a majolika; (28) hry, hračky, potřeby pro gymnastiku a sport, vánoční ozdoby.  
(511) 3, 8, 14, 16, 18, 20, 21, 28  
(210) O-104070

(111) **276914**  
(220) 13.04.2005  
(151) 28.11.2005  
(540)

 **RiskPlus**

(730) **ERV Evropská pojišťovna, a. s.**, Křižíkova 237/36a, Praha 8 - Karlín, 18600, CZ  
(740) PROPATENT, Ing. Vlasta Sedláčková, Pod Pekařkou 1, Praha 4, 14700  
(510) (35) zprostředkovatelská činnost v oblasti obchodu, propagace, reklama, inzerce všemi druhy médií, marketing; (36) pojišťovací činnost, zajišťovací činnost, činnosti související s pojišťovací a zajišťovací činností vše zařazené do této třídy, činnost sloužící k podpoře a rozvoji pojišťovnictví, podnikání na finančním trhu, zprostředkovatelská činnost v pojišťovnictví, v oblasti stavebního spoření a penzijního připojištění, směnářská činnost, poradenská činnost v uvedených oblastech.

(511) 35, 36  
(210) O-425277

(111) **277474**  
(220) 22.04.2005  
(151) 22.12.2005  
(540)

 **StornoPlus**

(730) **ERV Evropská pojišťovna, a. s.**, Křižíkova 237/36a, Praha 8 - Karlín, 18600, CZ  
(740) PROPATENT, Ing. Vlasta Sedláčková, Pod Pekařkou 1, Praha 4, 14700  
(510) (16) tiskoviny všeho druhu zařazené do této třídy; (35) zprostředkovatelská činnost v oblasti obchodu, propagace, reklama, inzerce všemi druhy médií, marketing; (36) pojišťovací činnost, zajišťovací činnost, činnosti související s pojišťovací a zajišťovací činností, vše zařazené do této třídy, podnikání na finančním trhu, zprostředkovatelská činnost v pojišťovnictví, v oblasti stavebního spoření a penzijního připojištění, směnářská činnost, poradenská činnost v uvedených oblastech této třídy.  
(511) 16, 35, 36  
(210) O-425627

(111) **277531**  
(220) 29.04.2005  
(151) 22.12.2005  
(540)



(730) **Česká televize**, Na Hřebenech II., Praha 4 - Kavčí hory, 14070, CZ  
(510) (9) veškeré nosiče informací v rozsahu třídy 9; (16) tiskoviny, periodické a neperiodické publikace, např. knihy a časopisy, katalogy, plakáty, fotografie, kalendáře, samolepky; (35) propagační, reklamní a inzertní činnost; (38) vysílání televizních programů; (41) výroba televizních programů, výchovná a zábavní činnost, školení, kulturní a sportovní aktivity, soutěže pro veřejnost, vydavatelská a nakladatelská činnost, výroba audiovizuálních programů.  
(511) 9, 16, 35, 38, 41  
(210) O-425881

(111) **278539**  
(220) 15.03.2005  
(151) 23.02.2006  
(540)

### Europaia

(730) **Neskusil Josef Mgr.**, Chlebovická 490, Praha 9 - Letňany, 19900, CZ  
(510) (35) propagační činnost, reklama, pomoc při řízení obchodní činnosti, obchodní administrativa, kancelářské práce; (36) pojištění, služby finanční, služby peněžní, služby nemovitostní; (42) průmyslové analýzy a výzkum, návrh a vývoj počítačového hardwaru a softwaru, právní služby.  
(511) 35, 36, 42  
(210) O-424251

(111) **279292**  
(220) 30.05.2005  
(151) 22.03.2006  
(540)



(730) **STORY DESIGN, a.s.**, Moravská 949, Litomyšl, 57001, CZ  
(740) Březina Mařík & partneři, v.o.s. Advokátní kancelář, Mgr. David Mařík, Americká 35, Praha 2, 12000  
(510) (20) nábytek; (35) propagační činnost, reklama; (40) zpracování materiálů - výroba nábytku, výroba reklamních předmětů na zakázku.  
(511) 20, 35, 40  
(210) O-426843

(111) **279644**  
(220) 26.08.2005  
(151) 22.03.2006  
(540)

### LOTUS

(730) **HOTEL ANDĚL s.r.o.**, Radlická 40/857, Praha 5, 15000, CZ  
(740) UNIPATENT, Mgr. Jiří Macek, Sázavská 16, Praha 2 - Vinohrady, 12000  
(510) (35) zprostředkovatelská činnost v oblasti obchodu, zejména v dále uvedených oborech, reklamní činnost; (36) pronájem nebytových prostor v rámci této třídy, pronájem bytových prostor, zejména pro komerční účely; (43) hotelové, restaurační a barové služby včetně poskytování stravy, služby nočních klubů, provozování společenských středisek poskytujících služby v oblasti konzumace pokrmů a nápojů, ubytovací služby v hotelích, penzionech a jiných ubytovacích zařízeních.  
(511) 35, 36, 43  
(210) O-429319

(111) **279646**  
(220) 26.08.2005  
(151) 22.03.2006  
(540)

### ONYX

(730) **HOTEL ANDĚL s.r.o.**, Radlická 40/857, Praha 5, 15000, CZ  
(740) UNIPATENT, Mgr. Jiří Macek, Sázavská 16, Praha 2 - Vinohrady, 12000  
(510) (35) zprostředkovatelská činnost v oblasti obchodu, zejména v dále uvedených oborech, reklamní činnost; (36) pronájem nebytových prostor v rámci této třídy, pronájem bytových prostor, zejména pro komerční účely; (43) hotelové, restaurační a barové služby včetně poskytování stravy, služby nočních klubů, provozování společenských středisek poskytujících služby v oblasti konzumace pokrmů a nápojů, ubytovací služby v hotelích, penzionech a jiných ubytovacích zařízeních.

(511) 35, 36, 43  
(210) O-429321

(111) **279814**  
(220) 22.09.2005  
(151) 22.03.2006  
(540)



**KOŽEŠNICKÁ, a. s.**  
**HLINSKO V ČECHÁCH**

(730) **Kožešnická společnost s.r.o.**, Taussigova 300, Hlinsko, 53901, CZ  
(740) Josef Malinský, Adámková 149, Hlinsko, 53901  
(510) (42) oděvní návrhářství.  
(511) 42  
(210) O-430037

(111) **279815**  
(220) 22.09.2005  
(151) 22.03.2006  
(540)

### KOŽEŠNICKÁ, a. s. HLINSKO V ČECHÁCH

(730) **Kožešnická společnost s.r.o.**, Taussigova 300, Hlinsko, 53901, CZ  
(740) Josef Malinský, Adámková 149, Hlinsko, 53901  
(510) (42) oděvní návrhářství.  
(511) 42  
(210) O-430038

(111) **280140**  
(220) 25.07.2005  
(151) 19.04.2006  
(540)



(730) **PASOIL s.r.o.**, Františka Halase 845, Most, 43401, CZ  
(740) **DANĚK & PARTNERS** Advokátní a patentová kancelář, Ing. Dr. Vilém Daněk Ph.D., LL.M., patentový zástupce, Vinohradská 17, Praha 2, 12000  
(510) (4) paliva a maziva; (37) provozování čerpacích stanic s pohonnými hmotami.  
(511) 4, 37  
(210) O-428428

(111) **280459**  
(220) 06.10.2005  
(151) 19.04.2006  
(540)



(730) **Bogdalič Patrik**, Gen. Píky 2893/16, Ostrava - Moravská Ostrava, 70200, CZ

(740) Ing. Pavel Nádvorník s.r.o., Sokola Tůmy 1099/1, Ostrava-Mariánské Hory, 70900

(510) (12) vozidla, dopravní prostředky pozemní - automobily, osobní automobily, sportovní auta, nákladní auta, automobilové podvozky, automobilové řetězy, automobilové střechy, kapoty, karosérie automobilů, automobilové pneumatiky, bezpečnostní pásy pro sedadla vozidel, přívěsné vozíky, brzdy vozidel, brzdová obložení pro vozidla, brzdové čelisti pro vozidla, brzdové lamely pro vozidla, čelní ochranná skla, ložiskové čepy, dveře dopravních prostředků, hnací mechanismy pro pozemní vozidla, hnací motory pro pozemní vozidla, hnací hřídele pro pozemní vozidla, hnací řetězy pro pozemní vozidla, houkačky pro vozidla, hroty, hřeby do pneumatik, hřídele převodové pro pozemní vozidla, hydraulické obvody pro vozidla, kapoty (víka) na automobilové motory, kola dopravních prostředků, kryty na automobilová kola, náboje kol vozidel, měniče, konvertory (točivých) pozemních vozidel, mopedy, motocykly, elektrické motory pro pozemní vozidla, nákladní, dodávková vozidla, nápravy vozidel, nárazníky pro vozidla, obytné přívěsy automobilové, okna pro vozidla, opěrky hlavy na sedadla vozidel, opravářské nářadí na opravu pneumatik, ozubení, převody, soukolí pozemních vozidel, paprsky (dráty) kol vozidel, pásy na protektorování pneumatik, pérování (tlumiče) automobilů, pláště pneumatik, pneumatiky, polštáře vzduchové nafukovací (bezpečnostní zařízení pro automobily), poplašná zabezpečovací zařízení pro vozidla, potahy na sedadla vozidel, pohonné mechanismy pozemních vozidel, spojky, spřahadla, tryskové motory a turbíny pozemních vozidel, protioslňovací zařízení (pomůcky) do vozidel, protismyková zařízení na pneumatiky vozidel, protismykové řetězy, pružiny vozidel, převodové (rychlostní) skříně pro vozidla, tažná zařízení pro vozidla, výstroj vozidel (pumpy), ráfky kol vozidel, sedadla pro vozidla, signalizační zařízení automobilů pro jízdu vzad, stěrače skel, sklopné zadní desky, víka (zvedací) jako součásti pozemních vozidel, směrovky pro dopravní prostředky, spojovací tyče (táhla) pro pozemní vozidla, stupačky vozidel, tlumiče pružiny pro vozidla, tlumič kmitů (závěsný) pro vozidla, torzní tyče pro vozidla, ukazatele směru vozidel, uzávěry palivových nádrží vozidel, váhy na vyvažování kol vozidel, ventily pneumatik vozidel, víka pro palivové nádrže vozidel, volanty vozidel, volnoběžky pozemních vozidel, čalounění vozidel, výstražné systémy (alarmy) pro jednostopá vozidla, lepicí gumové záplaty na opravu duší, zpětná zrcátka, jiné náhradní díly spadající do této třídy; (35) činnost autobazaru - zprostředkování prodeje vozidel a náhradních dílů pozemních vozidel a s tím spojená obchodní činnost, reklama (on line-) na počítačové komunikační síti, on-line inzerce, vyhledávání informací v počítačových souborech, pronájem reklamního času ve všech komunikačních médiích, poskytování obchodních informací a služeb pomocí internetu, zprostředkování internetového obchodu, komerční využití internetu v oblastech komerčních internetových médií a vyhledávacích služeb, reklama a propagace, pomoc při řízení obchodní činnosti, obchodní administrativní, kancelářské práce; (37) antikoroziní nátěry vozidel, antikoroziní úprava, čištění automobilů, leštění, politura automobilů, mazání automobilů, mytí automobilů, opravy automobilů, autoopravy, autoservis, údržba a oprava automobilů, pneumatiky (opravy vulkanizací), protektorování pneumatik, opravy pneumatik; (39) automobilová doprava, pronájem automobilů, autokarů, nákladních vozidel a kamiónů, půjčování závodních automobilů, informace o dopravě, nákladní doprava, odtahování dopravních prostředků při poruchách, pronájem nosičů na automobily, osobní doprava, poskytování pomoci v dopravě, služby v

dopravě a přepravě, zprostředkování dopravy; (41) autoškola, aeroškola a služby s tím spojené, dálkové studium, školení, praktický výcvik, instruktážní výcvik, zveřejňování a vydávání textů, kromě reklamních a náborových, vyučování (výuka), vzdělávací informace.

(511) 12, 35, 37, 39, 41  
(210) O-430360

(111) **280467**  
(220) 06.10.2005  
(151) 19.04.2006  
(540)

## HYDRALIFE

(730) **Karlovarské minerální vody, a. s.**, Horova 3, Karlovy Vary, 36021, CZ  
(740) AK Mrázek - Mrázková, JUDr. Josef Mrázek, Pernerova 293/11, Praha 8, 18600

(510) (24) pokrývky včetně cestovních pokrývek, ložní prádlo, textilní zboží nezařazené v jiných třídách; (25) oděvy, saka, kalhoty, svetry, košile, obleky, sukně, pláště, kostýmy, mikiny, cvičební úbory, oděvní doplňky jako čelenky, potítka, koupací čepice, kravaty, motýlky, šály, rukavice, klobouky, čepice, ponožky, spodní prádlo, blůzy, barety, šátky, podkolenky, turistické oděvy, pracovní oděvy, oděvy pro volný čas, zejména pro sport, obleky pro plavání, příležitostné oblečení, včetně plavek, sportovní oblečení, nátělníky, trička, pulovry, kabáty, pyžama, noční oblečení, tepláky a teplákové soupravy, bundy (letní i zimní), šaty, obuv; (26) ozdobné stuhly, řadové stužky, lemovky, nárameníky, společenské nebo spolkové ozdobné drobné předměty - v rámci této třídy, šněrovač; (30) hotová jídla na bázi mouky, těstovin a rýže, chuťové přísady, koření, snídaně cereálie a cereální potraviny k přímé spotřebě, včetně výrobků z pšenice, žita, ječmene, kukuřice, ovsu a rýže, výrobky z obilnin obsahující čokoládu nebo čokoládovou příchut' nebo jinak ochucené, zejména medem a ovocem, mouka a obilné výrobky určené k lidské výživě, např. ovesné a kukuřičné vločky, trvanlivé pekárenské výrobky - müsli tyčinky, sypané müsli, cornflakes, popcorn, toastové pečivo, vafle, lívance a další pekařské zboží, suchary a sušenky, keksy, biskvity, oplatky, jemné pečivo a cukrovinky, zmrzlina, káva, čaj, kakao, cukr, rýže, tapioka, ságo, kávové náhražky; (32) minerální vody, ochucené minerální vody, příchutě na výrobu nápojů, přípravky na výrobu nápojů, stolní vody, limonády, piva, šumivé nápoje, šťávy ovocné, sirupy, nealkoholické nápoje.

(511) 24, 25, 26, 30, 32  
(210) O-430389

(111) **280493**  
(220) 10.10.2005  
(151) 19.04.2006  
(540)

## RECURAL

(730) **DEHOR - elspec. Litvínov s.r.o.**, Jiráskova 413, Litvínov, 43601, CZ

(510) (9) vědecké aparáty a přístroje, napájecí usměrňovače, telekomunikační usměrňovače, nabíječe, proudové usměrňovače, usměrňovače proudu, regulátory elektrické, zesilovače, rozvaděče, elektrické měniče, měniče elektrické, rozvodné skříně, spínací skříně.

(511) 9  
(210) O-430445

(111) **280542**  
(220) 13.10.2005  
(151) 19.04.2006  
(540)



(730) **Doksanský Daniel**, Velemínská 862/15, Praha 8 Dolní Chabry, 18400, CZ  
(740) JUDr. Aleš Zábrš, Na Beránce 2, Praha 6, 16000  
(510) (1) lepidla pro průmysl a stavebnictví, tmely zařazené v této třídě; (2) barvy, fermeže a laky, zejména interiérové nátěrové barvy a vodou ředitelné malířské nátěry, práškové tónovací barvy, prostředky proti rezu a hnilobě dřeva, tmely olejové a tmely sklenářské; (19) nekovové stavební materiály, dřevotmely, stavební hmoty zařazené v této třídě, zejména speciální potěry, cementy, malty a sádry, asfaltolinikové nátěrové hmoty pro stavebnictví.  
(511) 1, 2, 19  
(210) O-430569

(111) **280613**  
(220) 19.10.2005  
(151) 19.04.2006  
(540)

### Enerliv

(730) **Berlin - Chemie AG**, Glienicke Weg 125, Berlin, DE  
(740) Společná advokátní kancelář Všecka Zelený Švorčík Kalenský a partneři, JUDr. Michal Havlík, advokát a patentový zástupce, Hájkova 2, Praha 2, 12000  
(510) (5) farmaceutické výrobky, dietetické látky upravené pro lékařské účely.  
(511) 5  
(210) O-430749

(111) **280784**  
(220) 10.11.2005  
(151) 19.04.2006  
(540)

# BIOVENOL

(730) **BIOMEDICA, spol. s r.o.**, Pekařská 8, Praha 5, 15500, CZ  
(510) (3) kosmetika; (5) farmaceutické výrobky.  
(511) 3, 5  
(210) O-431325

(111) **281065**  
(220) 28.07.2005  
(151) 24.05.2006  
(540)

### Kamikaze 3pack

(730) **BRATTON INVESTMENT LTD.**, Suite 13, First Floor, Oliaji Trade Centre, Francis Rachel Street, Victoria, Mahe, SC  
(740) UNIPATENT, Mgr. Jiří Macek, Sázavská 16, Praha 2 - Vinohrady, 12000  
(510) (5) léčivé cukrářské výrobky a cukrovinky s léčivými účinky, přípravky, poživatiny obsahující biologické katalyzátory pro fyzicky aktivní osoby, sportovce, rekonvalescenty, posilující poživatiny, extrakty a potraviny pro zvláštní výživu, dietetické a diabetické poživatiny a potraviny pro zvláštní výživu, vitamínové přípravky, potravní doplňky pro posílení imunity organismu a zlepšení zdraví v tuhém i tekutém stavu ve formě práškových směsí, kapek, sirupů, gelů, past, tablet, šumivých tablet, pastilek, dražé, tobolek, kapslí, bonbónů, želé, prášků, vše výše uvedené pro léčebné účely, diabetické a dietetické nápoje pro léčebné účely, přírodní pramenité a kojenecké vody pro léčebné účely, obohacené vitamínové nápoje a koncentráty pro léčebné účely; (30) potravní doplňky neléčebné pro posílení imunity organismu a zlepšení zdraví rostlinného původu v tuhém i tekutém stavu ve formě práškových směsí, kapek, sirupů, gelů, past, tablet, šumivých tablet, pastilek, dražé, tobolek, kapslí, bonbónů, želé, prášků, vše výše uvedené pro neléčebné účely a v rámci této třídy, káva a náhražky kávy, obilní vločky a jiné obilné výrobky určené k lidské výživě, müsli, čaje; (32) nealkoholické nápoje sycené i nesycené, včetně nápojů minerálních, šumivých, iontových a energetických, sirupy, koncentráty a jiné přípravky pro přípravu nápojů, ovocné a zeleninové šťávy v rámci této třídy, mošty, ovocné nektary a nápoje z ovocných šťáv, stolní a minerální vody, diabetické a dietetické nápoje neléčebné, práškové nealkoholické nápoje, práškové přípravky a příchutě pro výrobu nealkoholických nápojů a likérů, nealkoholické aperitivy; (33) alkoholické nápoje, zejména likéry, destiláty, lihoviny, vinné nápoje, aperitivy, vína, vína a likéry pro trávení, nízkoalkoholické michané nápoje, bowle a jiné alkoholické nápoje.  
(511) 5, 30, 32, 33  
(210) O-428535

(111) **281813**  
(220) 08.09.2005  
(151) 26.06.2006  
(540)



(730) **RUSSIAN DIAMOND LIMITED LIABILITY COMPANY**, ul. Miklukho-Maklaya 34, office IV, room 37, Moscow, RU-117279, RU  
(740) Rott, Růžička & Guttman Patentové, známkové a advokátní kanceláře, JUDr. Vladimír Rott, Vinohradská 37, Praha 2, 12000  
(510) (33) alkoholické nápoje (s výjimkou piva).  
(511) 33  
(210) O-429655

(111) **281959**  
(220) 02.12.2005  
(151) 26.06.2006  
(540)



(730) **Tuza Jiří Ing.**, Pod Haškovcem 1562, Příbor, 74258, CZ  
(510) (6) kovové konstrukce reklamních zařízení; (19) nekovové konstrukce reklamních zařízení; (20) nábytek pro camping; (35) propagační činnost, reklama; (39) činnost a služby cestovní kanceláře; (43) služby zajišťující stravování a nápoje, dočasné ubytování.  
(511) 6, 19, 20, 35, 39, 43  
(210) O-432014

(111) **282306**  
(220) 06.10.2005  
(151) 24.07.2006  
(540)



(730) **Michlovský Miloš Doc., Ing., CSc.**, Družstevní 818, Rakvice, 69103, CZ  
(740) Mgr. Marek Petráňoš, Bellova 24, Brno, 62300  
(510) (16) papírové obaly, papírové etikety a viněty; (33) vína a jiné alkoholické nápoje s výjimkou pív.  
(511) 16, 33  
(210) O-430358

(111) **282313**  
(220) 13.10.2005  
(151) 24.07.2006  
(540)

**HSC**

(730) **HSC (High Sealed Coupled) Trading B.V.**, Johannes Vermeerplein 11, Amsterdam 1017 DV, NL  
(740) Advokátní kancelář HOLEC, ZUSKA & Partneri, JUDr. Oldřich Trojan, Palác Anděl, Radlická 1c/3185, Praha 5, 15000  
(510) (6) potrubí, roury, trubky, hadice, spřáhla, návlečky, spojky, pláště, pouzdra, opláštění; (37) instalace a oprava potrubí, rour, trubek, hadic, spřáhel, návleček, spojek, pláštů, pouzder, opláštění; (42) konzultační služby v oblasti navrhování, projektování, konstruování, výroby, instalace, servisních služeb a inženýrských služeb týkajících se potrubí, rour, trubek, hadic, spřáhel, návleček, spojek, pláštů, pouzder, opláštění, konzultační služby v oblasti vysokých tlaků, vysokotlakých olejů a plynů.  
(511) 6, 37, 42  
(210) O-430567

(111) **282320**  
(220) 19.10.2005  
(151) 24.07.2006  
(540)



(730) **Tata Global Beverages GB Limited**, Oldfield Lane North 325, Greenford-Middlesex, GB  
(740) Halaxová & Halaxová Tetrapat, Mgr. Eva Halaxová, Jinonická 80, Praha 5, 15800  
(510) (5) čaje dietetické a mediální všeho druhu, zejména čaje bylinné, sypané, sáčkové, granulované a tekuté, včetně jejich směsí, sušené byliny a výtažky a aroma z bylin, vše výše uvedené k léčebným účelům; (29) sušené ovoce, rostliny a lesní plody všeho druhu; (30) čaje všeho druhu, včetně čajů ovocných a rostlinných a jejich směsí, a to sypané, sáčkové, granulované a tekuté, čajové, ovocné, bylinné a rostlinné potravinářské výtažky a aroma, vyjma éterických olejů; (35) reklamní, propagační a inzertní činnost v oblasti nákupu a prodeje čajů, bylin, ovoce, zeleniny a jiných přírodních potravinářských produktů a vitamínových přípravků, podnikatelský obchodně informační servis a poradenská činnost v daných oblastech, distribuce zboží a propagačních tiskovin k reklamním účelům, organizování, zabezpečování a uspořádání propagačních a/nebo komerčních výstav, propagačních a reklamních akcí, vč. přehlídek výrobků a služeb, obchodní management a průzkum trhu, pomoc při řízení obchodní činnosti, zastupování tuzemských a zahraničních firem, dovozní a vývozní agentura; (39) skladování, balení, expedice a doprava čajů, sušeného ovoce, bylin, rostlin, včetně jejich směsí; (40) zpracování čajů léčebných, dietetických a neléčebných, bylin, ovoce, zeleniny a jiných přírodních potravinářských produktů pro humánní a veterinární spotřebu, např. sušení, fermentování, řezání apod.; (42) odborné poradenství, konzultační služby a provádění odborných zkoušek a posudků v oboru léčebných, dietetických a neléčebných čajů, fermentačních a vitamínových přípravků, výzkum a vývoj v daném oboru.  
(511) 5, 30, 35, 40, 42  
(210) O-430735

(111) **282390**  
(220) 21.11.2005  
(151) 24.07.2006  
(540)

**Český volejbalový svaz**

(730) **Český volejbalový svaz**, Zátokova 100/2, PS 40, Praha 6 - Strahov, 16017, CZ  
(510) (9) elektronické publikace; (16) knihy, časopisy, brožury, fotokopie, formuláře, kalendáře, letáky, obálky, oběžníky, periodické i neperiodické tiskoviny, prospekty, ročenky, vložky, grafiky, reklamní materiály; (35) inzertní a reklamní činnost, rozšiřování reklamních materiálů, reklama on line v počítačové síti, televizní reklama; (41) elektronické publikování, vydavatelství a nakladatelství, organizování sportovních soutěží, pronájem sportovních zařízení.  
(511) 9, 16, 35, 41  
(210) O-431597

(111) **282440**  
(220) 05.12.2005  
(151) 24.07.2006  
(540)

**NANOIMPLANT**

(730) **Dr. Ing. Luděk Dluhoš Timplant**, Sjednocení 77, Ostrava, 72525, CZ  
(510) (10) chirurgické přístroje a nástroje, dentální implantační systém - dentální a obličejové implantáty, pilířové nadstavby včetně příslušenství a šroubů;

(16) vzdělávací, instruktážní a informační materiály; (41) pořádání školení, kurzů a odborných seminářů.

(511) 10, 16, 41  
(210) O-432071

(111) **283042**  
(220) 29.09.2005  
(151) 24.08.2006  
(540)

### Čeští symfoniční sólisté

(730) **Bok Miloš**, Pšov - Močidlec 38, Žlutice, 36452, CZ  
(740) Mgr. Marie Šebelová, advokátka, Na Zderaze 15, Praha 2, 12000  
(510) (16) propagační tiskoviny, zejména katalogy, prospekty, plakáty, fotografie; (35) reklamní, inzertní a propagační činnost prostřednictvím jakéhokoliv média, prostřednictvím telefonní sítě nebo datové sítě nebo informační sítě, činnost reklamní agentury, zprostředkování v obchodních vztazích, zprostředkovatelská činnost v oblasti obchodu a mediálního průmyslu jako je zprostředkování reklamy, inzerce, propagace, informací a zpravodajství; (41) provozování komorního orchestru, pořádání veřejných koncertů, festivalů a uměleckých soutěží, služby umělecké agentury zejména organizování turné umělců a uměleckých těles, zprostředkovatelská činnost v oblasti hostování tuzemských a zahraničních umělců a uměleckých těles, vydávání a rozšiřování uměleckých děl v oblasti hudby a výtvarného umění, zvláště zvukových záznamů na všech druzích nosičů, periodických a neperiodických publikací a jiných tiskovin, provozování nahrávacího studia, pořizování nahrávek pro vlastní potřeby, pro potřeby jiných uměleckých těles i dalších organizací.

(511) 16, 35, 41  
(210) O-430158

(111) **283325**  
(220) 27.01.2006  
(151) 24.08.2006  
(540)

Asociace **BEACH** volejbalu

(730) **Český volejbalový svaz**, Zátokova 100/2, PS 40, Praha 6 - Strahov, 16017, CZ  
(510) (9) elektronické publikace; (16) knihy, časopisy, brožury, fotokopie, formuláře, kalendáře, letáky, obálky, oběžníky, periodické i neperiodické tiskoviny, prospekty, ročenky, vložky papírové, grafiky, reklamní materiály spadající do této třídy; (35) inzertní a reklamní činnost, rozšiřování reklamních materiálů, reklama on line v počítačové síti, televizní reklama; (41) elektronické publikování, vydavatelství a nakladatelství, organizování sportovních soutěží, pronájem sportovních zařízení.

(511) 9, 16, 35, 41  
(210) O-433833

(111) **283746**  
(220) 23.11.2005  
(151) 06.09.2006  
(540)



(730) **New America Network, Inc.**, 4 Independence Way, Suite 400, Princeton 08540, NJ, US  
(740) PATENTSERVIS Praha a.s., Na Podkovce 281/10, Praha 4, 14700  
(510) (36) služby realitní kanceláře, služby realitní kanceláře pro firmy, makléřské realitní služby, leasing realit, řízení realitního majetku a zařízení, financování realitních půjček a finanční investice v oblasti realit a finanční zhodnocení realitního vlastnictví, poskytování informací v realitách pomocí Internetu, správa pronájmů, řízení vlastnictví a zařízení, oceňování realitního vlastnictví, konzultování a finanční modelování realit, strategické plánování a řízení projektů u nemovitostí a zařízení, v mezinárodní třídě 36.

(511) 36  
(210) O-431688

(111) **283838**  
(220) 21.11.2005  
(151) 25.09.2006  
(540)

### Česká volejbalová federace

(730) **Český volejbalový svaz**, Zátokova 100/2, PS 40, Praha 6 - Strahov, 16017, CZ  
(510) (9) elektronické publikace; (16) knihy, časopisy, brožury, fotokopie, formuláře, kalendáře, letáky, obálky, oběžníky, periodické i neperiodické tiskoviny, prospekty, ročenky, vložky, grafiky, reklamní materiály; (35) inzertní a reklamní činnost, rozšiřování reklamních materiálů, reklama on line v počítačové síti, televizní reklama; (41) elektronické publikování, vydavatelství a nakladatelství, organizování sportovních soutěží, pronájem sportovních zařízení.

(511) 9, 16, 35, 41  
(210) O-431596

(111) **284635**  
(220) 06.10.2005  
(151) 23.10.2006  
(540)

### GeneProof

(730) **GeneProof a.s.**, Vídeňská 101/119, Brno, Dolní Heršpice, 61900, CZ  
(740) JUDr. Radim Charvát, Ph.D., LL.M., advokát, Lidická 51, Brno, 60200  
(510) (1) chemické látky užívané pro diagnostiku na principu molekulárně-biologických a molekulárně-biochemických reakcí; (9) diagnostické soupravy fungující na principu molekulárně-biologických a molekulárně-biochemických reakcí, laboratorní přístrojová technika; (41) poradenství v oblasti metodiky fungování molekulárně-biochemické laboratoře spadající do této třídy; (42) know-how v oblasti molekulární biologie a biochemie.

(511) 1, 9, 41, 42  
(210) O-430357

(111) **285021**  
(220) 18.04.2006  
(151) 23.10.2006  
(540)

### PENOPOL

(730) **KVK PENOPOL s.r.o.**, Kunčice nad Labem č.p. 150, 54371, CZ  
(740) JUDr. Miroslav Kupka, Levého 1532, Rakovník, 26901  
(510) (37) montážní a izolační práce ve stavebnictví.  
(511) 37  
(210) O-436625

(111) **285631**  
(220) 28.04.2006  
(151) 27.11.2006  
(540)



(730) **EKOLOGIE s.r.o.**, Školní 418, Lány, 27061, CZ  
(740) JUDr. Miroslav Kupka, Levého 1532, Rakovník, 26901  
(510) (35) pomoc při provozu obchodu, zprostředkovatelská činnost v oblasti nakládání s odpady a druhotnými surovinami v rámci této třídy; (37) stavební činnost; (39) podnikání v oblasti nakládání s odpady, zejména smíšenými komunálními odpady, též nebezpečnými odpady, druhotnými surovinami, jejich svoz, doprava, shromažďování, skladování, ukládání, provozování a pronájem skládky odpadů; (40) nakládání s odpady - zpracování a úprava odpadů, též smíšených komunálních odpadů, druhotných surovin i nebezpečných odpadů, manipulace s nimi a jejich zneškodňování, třídění odpadů; (42) zpracování informací o odpadech, zpracování plánů odpadového hospodářství.  
(511) 35, 37, 39, 40, 42  
(210) O-436998

(111) **286878**  
(220) 25.04.2006  
(151) 18.01.2007  
(540)



(730) **Seznam.cz, a.s.**, Radlická 3294/10, Praha 5 - Smíchov, 15000, CZ  
(740) JUDr. Miroslav Kupka, Levého 1532, Rakovník, 26901  
(510) (35) shromažďování, poskytování, třídění, překlad nebo jiné zpracování obchodních nebo podnikatelských informací včetně vytváření, zpracování a třídění dat v rámci databází, pomoc při řízení obchodní činnosti, průzkum trhu, šíření propagačních informací, zejména systemizace informací do počítačových databází, zpracování specializovaných podnikových evidencí, reklamní a propagační činnost, rozšiřování a poskytování reklamních a inzertních materiálů - periodických a neperiodických tiskovin, zejména novin, časopisů určených

pro reklamu a propagaci, prospektů, letáků, katalogů, reklamní literatury, brožur v tištěné podobě, na jiných nosných médiích, či prostřednictvím sítě Internet nebo jiné obdobné veřejné či neveřejné telekomunikační sítě; (38) informační kancelář, samostatný přenos dat nebo informací prostřednictvím telekomunikačních zařízení, počítačů, mobilních telefonů, služby zabezpečující audiovizuální komunikaci prostřednictvím informačních telekomunikačních sítí, například počítačové sítě Internet, mobilních telefonů, satelitu, rozšiřování, zveřejňování a přenos informací prostřednictvím informačních a telekomunikačních zařízení a sítí, mobilních telefonů, satelitů, výměna a šíření informací a zpráv pomocí telekomunikačních sítí, datových sítí, informační nebo komunikační nebo elektronické techniky, on-line chat, room/diskusní skupiny na Internetu a na síti mobilních telefonů, elektronické nástěnky (služby), telekomunikační služby, poskytování přístupu k on-line službám, služby webových portálů, komunikace mobilními telefony a počítačová komunikace, posílání zpráv, pošta (elektronická), přenos zpráv a obrazových informací pomocí počítačů, šíření elektronických publikací v elektronické podobě pomocí počítačových a telekomunikačních sítí, pomocí mobilních telefonů, satelitu apod., komunikace a transakce v síti, služby datové sítě, pronájem informačních a komunikačních míst, služby krátkých textových zpráv a mobilních multimediálních zpráv MMS; (41) elektronické publikování (DTP), poskytování on-line publikací, organizování soutěží, provozování her on-line z počítačové sítě, vydávání knih a časopisů on-line, informace o možnostech zábavy, informace o možnostech rekreace, informace o výchově a vzdělávání, informace o možnostech rozptýlení, publikování a vydávání knih, časopisů a magazínů, služby v oblasti vzdělávání, zábavy a sportu, digitální zpracování obrazu; (42) návrhy, strukturování a programování či jiné vytváření počítačových programů a počítačových systémů, zejména programového vybavení internetových, intranetových či jiných síťových serverů, serverových stanic a systémů, včetně jejich instalace, zavádění, aktualizace a údržby, návrhy, strukturování a programování či jiné vytváření databází, jiných datových systémů a aplikací pro jejich zpracování, včetně jejich poskytování přístupu k nim a jejich instalace, zavádění, aktualizace a údržby, návrhy, strukturování a programování či jiné vytváření internetových či intranetových počítačových stránek a nástěnek (webpages a websites) a internetových či intranetových aplikací, včetně jejich instalace, zavádění, aktualizace a údržby, hostování (poskytování volného prostoru) pro internetové či intranetové počítačové stránky a nástěnky (webpages a websites) nebo hostování (poskytování volného prostoru) v rámci těchto stránek či nástěnek, hostování (poskytování volného prostoru) pro internetové či intranetové aplikace, převod (konverze) počítačových programů, dat či jiných údajů v elektronické podobě z různých formátů do jiných formátů, převod (konverze) dokumentů, dat či jiných údajů z fyzických médií na elektronická média.

(511) 35, 38, 41, 42  
(210) O-436849

(111) **287354**  
(220) 21.08.2006  
(151) 18.01.2007  
(540)

### Balance Club

(730) **Balance Club Brumlovka, a.s.**, Želetavská 1525/1, Praha 4, Michle, 14000, CZ  
(510) (35) propagační činnost, reklama; (36) služby nemovitostní; (41) výchova, vzdělávání, zábava, sportovní a kulturní aktivity; (43) služby zajišťující stravování a nápoje, dočasné ubytování; (44) lékařské služby, péče o hygienu a krásu osob a zvířat; (45) osobní a společenské služby poskytované třetími osobami k uspokojení potřeb jednotlivců.  
(511) 35, 36, 41, 43, 44, 45  
(210) O-440318

(111) **287355**  
(220) 21.08.2006  
(151) 18.01.2007  
(540)



(730) **Balance Club Brumlovka, a.s.**, Želetavská 1525/1, Praha 4, Michle, 14000, CZ  
(510) (35) propagační činnost, reklama; (36) služby nemovitostní; (41) výchova, vzdělávání, zábava, sportovní a kulturní aktivity; (43) služby zajišťující stravování a nápoje, dočasné ubytování; (44) lékařské služby, péče o hygienu a krásu osob a zvířat; (45) osobní a společenské služby poskytované třetími osobami k uspokojení potřeb jednotlivců.  
(511) 35, 36, 41, 43, 44, 45  
(210) O-440319

(111) **287356**  
(220) 21.08.2006  
(151) 18.01.2007  
(540)

### Brumlovka

(730) **Balance Club Brumlovka, a.s.**, Želetavská 1525/1, Praha 4, Michle, 14000, CZ  
(510) (35) propagační činnost, reklama; (36) služby nemovitostní; (41) výchova, vzdělávání, zábava, sportovní a kulturní aktivity; (43) služby zajišťující stravování a nápoje, dočasné ubytování; (44) lékařské služby, péče o hygienu a krásu osob a zvířat; (45) osobní a společenské služby poskytované třetími osobami k uspokojení potřeb jednotlivců.  
(511) 35, 36, 41, 43, 44, 45  
(210) O-440320

(111) **287407**  
(220) 05.09.2006  
(151) 18.01.2007  
(540)

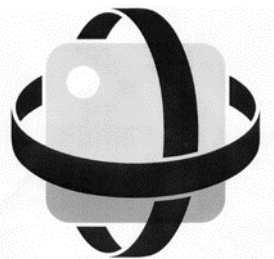

(730) **WIS Group Europe a. s.**, K Transformátoru 1169/9, Praha 6, Suchdol, 16500, CZ  
(510) (35) obchodní management a podnikové poradenství, personální poradenství, příznání daní (příprava a vyhotovení), revize účtů (audit),

účetnictví; (36) pronájem bytů, pronájem nemovitostí, pronajímání kanceláří (nemovitosti), realitní kanceláře; (37) stavebnictví, stavitelství; (39) pronájem automobilů; (41) kasína (provozování), provozování heren; (42) počítače (pronájem), počítačové programování.  
(511) 35, 36, 37, 39, 41, 42  
(210) O-440771

(111) **288342**  
(220) 03.08.2006  
(151) 19.03.2007  
(540)



(730) **Fakultní nemocnice Ostrava**, 17. listopadu 1790, Ostrava - Poruba, 70852, CZ  
(740) PROPATENT, Ing. Vlasta Sedláčková, Pod Pekařkou 1, Praha 4 - Podolí, 14700  
(510) (39) sanitní přeprava pacientů, dopravní zdravotní služba; (41) výchova a vzdělávací činnost; (42) vědecký výzkum; (43) ubytovací služby, stravovací služby; (44) lékařské služby.  
(511) 39, 41, 42, 43, 44  
(210) O-439671

(111) **291345**  
(220) 09.03.2006  
(151) 10.07.2007  
(540)

### COOL

(730) **NEW WAVE CZ, a.s.**, Vodičkova 20, Praha 1, 11000, CZ  
(740) JUDr. Miroslav Kupka, Levého 1532, Rakovník, 26901  
(510) (16) pouzdra na školní potřeby (penály), pouzdra s psacími potřebami, školní potřeby, záložky do knih.  
(511) 16  
(210) O-435305



### Zániky ochranných známek uplynutím doby platnosti

Kapitola obsahuje údaje o ochranných známkách, které zanikly uplynutím doby platnosti podle ustanovení § 29 odst. 1 zákona č. 441/2003 Sb.

Číslo zápisu	Datum zániku	Číslo zápisu	Datum zániku	Číslo zápisu	Datum zániku	Číslo zápisu	Datum zániku
151992	03.03.2015	197590	01.03.2015	231523	03.03.2015	276080	02.03.2015
186501	02.03.2015	197593	01.03.2015	240809	01.03.2015	276081	02.03.2015
186506	02.03.2015	197596	02.03.2015	246994	03.03.2015	276082	02.03.2015
189104	03.03.2015	198457	03.03.2015	274783	02.03.2015	276083	02.03.2015
189105	03.03.2015	198459	03.03.2015	275655	01.03.2015	276085	03.03.2015
190837	03.03.2015	200973	01.03.2015	275659	01.03.2015	276086	03.03.2015
191579	01.03.2015	200976	03.03.2015	275661	02.03.2015	276087	03.03.2015
191584	02.03.2015	206014	03.03.2015	275663	02.03.2015	276088	03.03.2015
191587	02.03.2015	220044	01.03.2015	275664	02.03.2015	276686	01.03.2015
191590	03.03.2015	225259	03.03.2015	275665	02.03.2015	276687	01.03.2015
191591	03.03.2015	225260	03.03.2015	275667	03.03.2015	276688	03.03.2015
193075	01.03.2015	225261	03.03.2015	275668	03.03.2015	277318	02.03.2015
193785	01.03.2015	225320	03.03.2015	275670	03.03.2015	277319	02.03.2015
193786A	01.03.2015	225787	03.03.2015	275672	02.03.2015	277320	02.03.2015
193787A	01.03.2015	225788	03.03.2015	275674	03.03.2015	277321	02.03.2015
193788	01.03.2015	225790	03.03.2015	275676	03.03.2015	277325	02.03.2015
193789A	01.03.2015	225791	03.03.2015	276066	01.03.2015	277326	02.03.2015
193790A	01.03.2015	225792	03.03.2015	276067	01.03.2015	277986	01.03.2015
193791	01.03.2015	226469	03.03.2015	276068	01.03.2015	277987	02.03.2015
193792A	01.03.2015	226493	03.03.2015	276069	01.03.2015	277988	02.03.2015
193793	01.03.2015	226494	03.03.2015	276070	01.03.2015	279217	03.03.2015
195483	02.03.2015	227178	03.03.2015	276071	01.03.2015	279987	02.03.2015
195484	02.03.2015	228006	03.03.2015	276072	01.03.2015	280965	01.03.2015
196381	01.03.2015	228007	03.03.2015	276073	01.03.2015	280966	02.03.2015
196908	03.03.2015	230540	03.03.2015	276075	01.03.2015	280967	03.03.2015
197587	01.03.2015	230562	03.03.2015	276078	02.03.2015	310363	01.03.2015

### Změny vlastníků ochranných známek

Kapitola obsahuje údaje o ochranných známkách, které byly převedeny nebo přešly ve smyslu ustanovení § 15 odst. 1, 2 a § 16 zákona č. 441/2003 Sb. na jiného vlastníka v rozsahu všech zapsaných výrobků nebo služeb.

Číslo zápisu	Dřívější vlastník	Nynější vlastník	S účinností od
153866	Teva Czech Industries s.r.o., Ostravská 29, č.p. 305 29, Opava - Komárov, 74770, CZ	Xantis Pharma Limited, Suite 101, 5 Kitiou Street, 1071 Nicosia, CY	16.09.2015
175404	SABMILLER INTERNATIONAL B.V., Schouwburgplein 30-34, 3012 CL Rotterdam, NL	SABMiller International Brands Limited, Woking, Surrey GU21 6HS, GB	21.09.2015
177125	Mariz Gestao E Investimentos Limitada, Rua Dos Ilheus No. 6, 9000, 176 Funchal, Madeira, PT	Weider Health and Fitness, 20750 Ventura Boulevard, Suite 310, Woodland Hills, CA, US	21.09.2015
195698	Cabela's Inc., One Cabela Drive, Sidney, NE, US	CABELA'S Incorporated, a Delaware corporation, One Cabela Drive, Sidney, NE, US	22.09.2015
210666	Didaktik s.r.o. Hodonín, Revoluční 1, Rohatec, 69601, CZ	Didaktik NTL CZ s.r.o., Revoluční 282/1, Rohatec, 69601, CZ	16.09.2015
235619	NOVENTIS s.r.o., Filmová 174, Zlín, 76179, CZ	NOVENTES LIMITED, Avlonos, 1, Maria House, 1075, Nicosia, CY	18.09.2015
248650	TEVA Czech Industries s.r.o., Ostravská 29, Opava - Komárov, 74770, CZ	Xantis Pharma Limited, Suite 101, 5 Kitiou Street, 1071 Nicosia, CY	16.09.2015
262971	Ing. Václav Páv, Pražského 610, Praha 5, 15200, CZ	PAVCO s.r.o., Na Konvářce 1736/10, Praha 5 - Smíchov, 15000, CZ	18.09.2015
280484	OFFICE PRO s.r.o., Brázdímská 1843, Brandýs nad Labem, 25001, CZ	OFFICE PRO s.r.o., Brázdímská 1843, Brandýs nad Labem-Stará Boleslav, 25001, CZ OFFICE PRO professional s.r.o., Bílovec - Labuť čp. 1110/29, 74301, CZ OFFICE PRO SERVICE s.r.o., Blažovská 145, Jiřkovice, 66451, CZ	17.09.2015
284097	JIPOCAR GROUP, a.s., Hvězdova 1716/2b, Praha 4, 14078, CZ	LCJ Invest, uzavřený investiční fond, a.s., Hvězdova 1716/2b, Praha 4, 14078, CZ	21.09.2015
288908	Páv Václav Ing., Pražského 610, Praha 5, 15000, CZ	PAVCO s.r.o., Na Konvářce 1736/10, Praha 5 - Smíchov, 15000, CZ	18.09.2015
300920	PEACOCK BATTERIES s.r.o., Písnické zahrady 440, Praha 4, 14200, CZ	PAVCO s.r.o., Na Konvářce 1736/10, Praha 5 - Smíchov, 15000, CZ	18.09.2015
308343	LUCATEC s.r.o., Pisárenská 11, Brno, 60300, CZ	LUCATEC GROUP s.r.o., Žabovřeská 71/10, Brno - Pisárky, 60300, CZ	22.09.2015
308606	Ing. Václav Páv - Pavexim, Pražského 610, Praha 5, 15000, CZ	PAVCO s.r.o., Na Konvářce 1736/10, Praha 5 - Smíchov, 15000, CZ	18.09.2015
309280	ASTIN Catalysts and Chemicals, s.r.o., Záluží 1, Litvínov, 43670, CZ	Euro Support Manufacturing Czechia, s.r.o., Litvínov - Záluží 1, 43670, CZ	18.09.2015
309281	ASTIN Catalysts and Chemicals, s.r.o., Záluží 1, Litvínov, 43670, CZ	Euro Support Manufacturing Czechia, s.r.o., Litvínov - Záluží 1, 43670, CZ	18.09.2015
309282	ASTIN Catalysts and Chemicals, s.r.o., Záluží 1, Litvínov, 43670, CZ	Euro Support Manufacturing Czechia, s.r.o., Litvínov - Záluží 1, 43670, CZ	18.09.2015
309283	ASTIN Catalysts and Chemicals, s.r.o., Záluží 1, Litvínov, 43670, CZ	Euro Support Manufacturing Czechia, s.r.o., Litvínov - Záluží 1, 43670, CZ	18.09.2015
312228	ASTIN Catalysts and Chemicals, s.r.o., Záluží 1, Litvínov, 43670, CZ	Euro Support Manufacturing Czechia, s.r.o., Litvínov - Záluží 1, 43670, CZ	18.09.2015
315107	ASTIN Catalysts and Chemicals, s.r.o., Záluží 1, Litvínov, 43670, CZ	Euro Support Manufacturing Czechia, s.r.o., Litvínov - Záluží 1, 43670, CZ	18.09.2015
318995	PÁV - PAVEXIM Václav Ing., Pražského 610, Praha 5, 15000, CZ	PAVCO s.r.o., Na Konvářce 1736/10, Praha 5 - Smíchov, 15000, CZ	18.09.2015
330447	Loskov Vadim, Transportnaja 79/67, Novokuzneck, RU	"Navigatoria" Limited Liability Company, pereulok Saperny, 3A, 1-H, 191014, Saint Petersburg, RU	17.09.2015
332592	LCJ, s.r.o., Rantířovská 284, Jihlava, 58601, CZ	LCJ Invest, uzavřený investiční fond, a.s., Hvězdova 1716/2b, Praha 4, 14078, CZ	21.09.2015
332593	LCJ, s.r.o., Rantířovská 284, Jihlava, 58601, CZ	LCJ Invest, uzavřený investiční fond, a.s., Hvězdova 1716/2b, Praha 4, 14078, CZ	21.09.2015
332987	Click Credit s.r.o., Nové sady 996/25, Brno, Staré Brno, 60200, CZ	Home Credit a.s., Nové sady 996/25, Brno, Staré Brno, 60200, CZ	16.09.2015
334623	Click Credit s.r.o., Nové sady 996/25, Brno, Staré Brno, 60200, CZ	Home Credit a.s., Nové sady 996/25, Brno, Staré Brno, 60200, CZ	16.09.2015
337081	Ing. Václav Páv - PAVEXIM, Pražského 610, Praha 5, 15000, CZ	PAVCO s.r.o., Na Konvářce 1736/10, Praha 5 - Smíchov, 15000, CZ	18.09.2015
338278	Click Credit s.r.o., Nové sady 996/25, Brno, Staré Brno, 60200, CZ	Home Credit a.s., Nové sady 996/25, Brno, Staré Brno, 60200, CZ	16.09.2015

Číslo zápisu	Dřívější vlastník	Nynější vlastník	S účinností od
339524	Rency s.r.o., Dolní náměstí 113/25, Olomouc, 77900, CZ	NAMI-Tech s.r.o., Salaš 103, Zlín, 76351, CZ	18.09.2015
340335	Click Credit s.r.o., Nové sady 996/25, Brno, Staré Brno, 60200, CZ	Home Credit a.s., Nové sady 996/25, Brno, Staré Brno, 60200, CZ	16.09.2015
340388	SportAnalytik o.p.s., Psohlavců 1756/26d, Praha 4 - Braník, 14700, CZ	SportAnalytik s.r.o., Psohlavců 1756/26d, Praha, 14700, CZ	16.09.2015
346731	Residence Belgická, s.r.o., Na Poříčí 1047/26, Praha 1, 11000, CZ	CPI Hotels, a.s., Bečvářova 2081/14, Praha 10, 10000, CZ	22.09.2015
347627	AnFas, spol. s r.o., Na Baště sv. Jiří 7, Praha 6, 16000, CZ	PRVNÍ KLUBOVÁ pojišťovna a.s., Na Florenci 2116/15, Praha 1 - Nové Město, 11000, CZ	22.09.2015

### Změny v údajích o vlastnících ochranných známek

Kapitola obsahuje ochranné známky, u kterých byla v rejstříku ochranných známek vyznačena změna v údajích o vlastnících ve smyslu ustanovení § 27 odst. 2 a 7 zákona č. 441/2003 Sb.

Číslo zápisu	Vlastník	S účinností od
177125	Mariz Gestao E Investimentos Limitada, Rua Dos Ilheus No. 6, 9000, 176 Funchal, Madeira, PT	21.09.2015
190835	GALVOS, spol. s r.o., Třebízského 839, Hlinsko, 53901, CZ	21.09.2015
191100	NEXT s.r.o., Potoční 404, Budyně nad Ohří, 41118, CZ	21.09.2015
191101	NEXT s.r.o., Potoční 404, Budyně nad Ohří, 41118, CZ	21.09.2015
191102	NEXT s.r.o., Potoční 404, Budyně nad Ohří, 41118, CZ	21.09.2015
194781	PRESSKAN system, a.s., Vápenice 2974/13, Prostějov, 79601, CZ	21.09.2015
194782	PRESSKAN system, a.s., Vápenice 2974/13, Prostějov, 79601, CZ	21.09.2015
195957	VA & MA, s.r.o., Podhorská 233/166, Jablonec nad Nisou, Jablonecké Paseky, 46602, CZ	22.09.2015
200378	E L F I M, spol. s r. o., Hradecká 1431, Přelouč, 53501, CZ	21.09.2015
201931	Šebela Miroslav JUDr., Mládeže 1640/20, Praha 6 - Břevnov, 16000, CZ	21.09.2015
204621	RENÉ CHRISTEN, Hudečkova 2036/1b, Praha 4, 14000, CZ	21.09.2015
249800	Dobrá Vinice, a.s., Zahradní 729, Ratiškovice, 69602, CZ	21.09.2015
270777	GALVOS, spol. s r.o., Třebízského 839, Hlinsko, 53901, CZ	21.09.2015
270778	GALVOS, spol. s r.o., Třebízského 839, Hlinsko, 53901, CZ	21.09.2015
276914	ERV Evropská pojišťovna, a. s., Křížíkova 237/36a, Praha 8 - Karlín, 18600, CZ	21.09.2015
280542	Doksanský Daniel, Velemínská 862/15, Praha 8 Dolní Chabry, 18400, CZ	21.09.2015
282728	OFFICE DEPOT s.r.o., Floriánova 2461, Hostivice, 25301, CZ	22.09.2015
284635	GeneProof a.s., Videňská 101/119, Brno, Dolní Heršpice, 61900, CZ	18.09.2015
288773	INTACT - studium v zahraničí, s.r.o., Kotlářská 914/21, Brno - Veveří, 60200, CZ	22.09.2015
288774	INTACT - studium v zahraničí, s.r.o., Kotlářská 914/21, Brno - Veveří, 60200, CZ	22.09.2015
324592	NEXT s.r.o., Potoční 404, Budyně nad Ohří, 41118, CZ	21.09.2015
332305	Johann Malle Production s.r.o., Podbabská 1112/13, Praha 6, Bubeneč, 16000, CZ	16.09.2015
346743	FB LODŽIE s.r.o., Musilova 1638/9, Brno, Husovice, 61400, CZ	16.09.2015
348375	TESLET s.r.o., Nový Dvůr 23, Chrást'any, 27001, CZ	16.09.2015