

Číselné INID kódy pro označování bibliografických dat technických řešení

INID Codes for the identification of bibliographic data of technical solutions

(Standard WIPO ST. 9 a ST. 80)

(11)	číslo patentu/zápisu/osvědčení	(11)	Number of the patent/registration/certification
(15)	datum zápisu průmyslového vzoru	(15)	Industrial design registration date
(21)	číslo přihlášky/žádosti	(21)	.Application number
(22)	datum podání přihlášky/žádosti	(22)	Date of application filling
(23)	údaje o výstavní prioritě	(23)	Exhibition priority data
(28)	počet průmyslových vzorů	(28)	Number of industrial designs included in the application
(31)	číslo prioritní přihlášky	(31)	Number of priority application
(32)	datum podání prioritní přihlášky	(32)	Filing date of priority application
(33)	země priority	(33)	Priority country
(40)	datum zveřejnění přihlášky vynálezu	(40)	Date of publication of patent application
(45)	datum zveřejnění zapsaného průmyslového vzoru	(45)	Publication date of the registered industrial design
(47)	datum zveřejnění udělení patentu a zápisu užitého vzoru, datum zápisu užitého vzoru, datum oznámení udělení evropského patentu v Evropském patentovém věstníku	(47)	Publication date of patent granting and publication date of utility model registration, registration date of utility model, publication date of European patent granting in the European patent bulletin
(51)	mezinárodní patentové třídění/Locarnské třídění průmyslových vzorů	(51)	International Patent Classification/ Locarno Classification for Industrial Designs
(54)	Název	(54)	Title
(55)	vyobrazení průmyslového vzoru	(55)	Reproduction of the industrial design
(57)	Anotace	(57)	Abstract
(68)	číslo základního patentu	(68)	Number of the basic patent
(71)	označení přihlašovatele/žadatele	(71)	Applicant
(72)	označení původce	(72)	Inventor
(73)	označení majitele/vlastníka	(73)	Owner
(74)	označení zástupce	(74)	Attorney's name and address
(86)	číslo mezinárodní přihlášky	(86)	International application number
(87)	číslo mezinárodního zveřejnění	(87)	International publication number
(92)	datum a číslo první registrace přípravku pro Českou republiku	(92)	Date and number(s) of the first authorization to market the product in the CZ
(93)	datum, číslo a země první registrace přípravku v rámci Společenství	(93)	Date, number(s) and country of the first authorization to market the product in the EEC
(94)	doba platnosti osvědčení	(94)	Term of certification validity
(95)	označení a typ přípravku	(95)	Name of the product and product type
(96)	datum podání a číslo evropské patentové přihlášky	(96)	European patent application filling date and number
(97)	datum zveřejnění a číslo zveřejnění evropské patentové přihlášky v Evropském patentovém věstníku	(97)	European patent application publication date and publication number in the European patent bulletin

Číselné INID kódy pro označování bibliografických dat ochranných známek

INID codes and minimum required for the identification of bibliographic data relating to marks

(Standard WIPO ST.60)

(111)	Číslo zápisu ochranné známky (registrace)	(111)	Number of registration
(151)	Datum zápisu ochranné známky	(151)	Date of the registration
(210)	Číslo přihlášky ochranné známky (spisu)	(210)	Number of the application
(220)	Datum podání přihlášky	(220)	Date of filing of the application
(320)	Datum vzniku práva přednosti	(320)	Date of the first application
(442)	Datum zveřejnění přihlášky po průzkumu	(442)	Date of the publication of the examined application
(450)	Datum zveřejnění zápisu ochranné známky ve Věstníku	(450)	Date of publication of the registration
(510)	Seznam výrobků a služeb	(510)	List of goods and/or services
(511)	Číslo třídy výrobků a služeb	(511)	Number of the class of goods and/or services
(526)	Omezení rozsahu ochrany o prvek	(526)	Disclaimer
(540)	Znění nebo vyobrazení ochranné známky	(540)	Reproduction of the mark
(551)	Kolektivní ochranná známka	(551)	Collective mark
(554)	Prostorová ochranná známka	(554)	Three-dimensional mark
(558)	Ochranná známka tvořená pouze barvou nebo kombinací barev	(558)	Mark consisting exclusively of one or several colours
(583)	Datum právní moci rozhodnutí/výsledek rozhodnutí	(583)	Date of the legal force of the decision/ result of the decision
(591)	Údaje o barevnosti ochranné známky	(591)	Information concerning colour
(730)	Přihlašovatel/vlastník ochranné známky	(730)	The applicant or the holder of the mark
(740)	Zástupce	(740)	Name and address of the representative
(811)	Mezinárodní číslo zápisu ochranné známky	(811)	Number of the international registration
(890)	Kód státu ochrany mezinárodní ochranné známky	(890)	INID code of the state of the international mark

Kódy pro kódování záhlaví oznámení publikovaných ve Věstníku

(Standard WIPO ST. 17)

BB9A	zveřejněné přihlášky vynálezů	MK1K	zánik užitého vzoru uplynutím doby platnosti
FG1K	zapsané užité vzory	MK4A	zánik patentů uplynutím doby platnosti
FG4A	udělené patenty	MK4F	zánik autorských osvědčení uplynutím doby platnosti
FG4Q	zapsané průmyslové vzory	MK4Q	zánik průmyslového vzoru uplynutím doby ochrany
LD3K	částečný výmaz užitého vzoru	MM4A	zánik patentů pro nezaplacení ročních poplatků
LD4Q	částečný výmaz průmyslového vzoru	MM4F	zánik autorských osvědčení pro nezaplacení ročních poplatků
MA4A	zánik patentů vzdáním se	ND1K	prodloužení platnosti užitého vzoru
MA4F	zánik autorských osvědčení vzdáním se	ND4Q	obnova doby ochrany průmyslového vzoru
MC3K	výmaz užitého vzoru	PA4A	změna autorského osvědčení na patent
MC4A	zrušení patentu	PC9A	změna dispozičního práva k vynálezu
MC4F	zrušení autorského osvědčení	PD1K	převod práv a ostatní změny majitelů užitého vzoru
MC4Q	výmaz průmyslového vzoru	PD4A	převod práv a ostatní změny majitelů patentů
MH1K	zánik užitého vzoru vzdáním se	PD4Q	převod práv a ostatní změny vlastníků průmyslových vzorů
MH4A	částečné zrušení patentu	QA9A	nabídka licence
MH4F	částečné zrušení autorského osvědčení	SB4A	zapsané patenty do rejstříku po odtajnění
MH4Q	zánik průmyslového vzoru vzdáním se	SB4F	zapsaná autorská osvědčení do rejstříku po odtajnění

Opravy Změny Různé

Opravy u přihlášek vynálezů s žádostí o udělení patentu

HA9A	jmenování vynálezce		
HB9A	oprava jmen	HG9A	oprava chyb v třídění
HC9A	změna jmen	HH9A	oprava nebo změna všeobecně
HD9A	oprava adres	HK9A	tiskové chyby v úředních věstnících
HE9A	změna adres		
HF9A	oprava dat		

Opravy ochranných dokumentů

Patenty	autorská osvědčení	užité vzory	průmyslové vzory	
TA4A	TA4F	TA1K	TA4Q	jmenování vynálezce
TB4A	TB4F	TB1K	TB4Q	oprava jmen
TC4A	TC4F	TC1K	TC4Q	změna jmen
TD4A	TD4F	TD1K	TD4Q	oprava adres
TE4A	TE4F	TE1K	TE4Q	změna adres
TF4A	TF4F	TF1K	TF4Q	oprava dat
TG4A	TG4F	TG1K	TG4Q	oprava chyb v třídění
TH4A	TH4F	TH1K	TH4Q	oprava nebo změna všeobecně
TK9A	TK9F	TK1K	TK4Q	tiskové chyby v úřed. věstnících

Kódy pro označování zemí a mezinárodních organizací použité ve věstníku

CH	Švýcarsko
CZ	Česká republika
DE	Spolková republika Německo
FR	Francie
GB	Velká Británie
HU	Maďarsko
JP	Japonsko
KR	Korejská republika
LU	Lucembursko
MT	Malta
MX	Mexiko
NL	Nizozemsko
NO	Norsko
PL	Polsko
SD	Súdán
SE	Švédsko
SK	Slovensko
US	Spojené státy americké
VG	Panenské ostrovy (Britské)
VN	Vietnam

Kódy pro označování států USA použité ve věstníku

CA	California
CA	California
CT	Connecticut
DE	Delaware
FL	Florida
IL	Illinois
ME	Maine
MI	Michigan
MN	Minnesota
NJ	New Jersey
NY	New York
OH	Ohio
VA	Virginia

BB9A

Zveřejněné přihlášky vynálezů - přehled podle čísel přihlášek

Dále uvedené přihlášky vynálezů byly zveřejněny dnem, uvedeným ve Věstníku podle zákona č. 527/1990 Sb., o vynálezech a zlepšovacích návrzích, ve znění pozdějších předpisů, a jsou k dispozici v patentové knihovně Úřadu průmyslového vlastnictví, Antonína Čermáka 2a, 160 68, Praha 6.

2013-858	<i>C 06 B 35/00</i>	(2006.01)	2014-117	<i>B 62 D 7/00</i>	(2006.01)
2013-971	<i>H 01 L 31/042</i>	(2006.01)	2014-134	<i>C 12 G 1/00</i>	(2006.01)
2013-1033	<i>G 01 H 17/00</i>	(2006.01)	2014-190	<i>G 01 N 33/22</i>	(2006.01)
2014-23	<i>C 10 M 105/34</i>	(2006.01)	2014-457	<i>C 02 F 1/52</i>	(2006.01)
2014-52	<i>H 01 Q 17/00</i>	(2006.01)	2014-482	<i>E 01 B 27/04</i>	(2006.01)
2014-58	<i>C 22 C 38/32</i>	(2006.01)	2014-491	<i>F 24 F 7/02</i>	(2006.01)
2014-110	<i>G 09 F 3/03</i>	(2006.01)	2014-591	<i>F 16 K 11/12</i>	(2006.01)
2014-111	<i>C 09 D 5/14</i>	(2006.01)	2014-772	<i>G 01 N 3/303</i>	(2006.01)
2014-112	<i>A 01 K 47/02</i>	(2006.01)	2015-156	<i>F 28 F 1/00</i>	(2006.01)
2014-113	<i>H 04 W 4/04</i>	(2009.01)			

Zveřejněné přihlášky vynálezů - řazené podle MPT

- (51) **A01K 47/02** (2006.01)
A01K 47/06 (2006.01)
- (21) **2014-112**
- (71) Mráček Josef, Praha 10, CZ
- (72) Mráček Josef, Praha 10, CZ
- (54) **Mráčkův nástavkový úl ležan**
- (22) 25.02.2014
- (57) Úl ležan je obdélníkového tvaru, přičemž česno je umístěno na jedné kratší stěně a opačná kratší stěna je opatřena dvířky. Prostor pro rámy je určen pouze pro plodiště. Horní hrany úlu jsou uzpůsobeny pro osazení až dvěma klasickými nástavky, které jsou poté využity jako medníky. Od plodiště jsou odděleny mateří mřížkou.

- (51) **B62D 7/00** (2006.01)
B62D 1/10 (2006.01)
B60K 35/00 (2006.01)
- (21) **2014-117**
- (71) SMART-TEC s.r.o., Velké Poříčí, CZ
- (72) Stránský Jan Ing., Náchod, CZ
Šolc David, Náchod, CZ
- (54) **Multifunkční řízení pracovního prostředku**
- (22) 26.02.2014
- (57) Multifunkční řízení pracovního prostředku, zejména multifunkční řízení pohybujiícího se dopravního nebo pracovního prostředku obsahuje volant (2). Ve vnitřním prostoru volantu (2) je umístěn informační panel (1). Ten obsahuje nejméně jeden informační a ovládací prvek (16), jímž je zejména informační displej (15). Informační panel (1) je náklonný. Obsahuje těleso (3) otočně uložené na sloupku (4), přičemž je v tělese (3) zapuštěn vůči svému okolí informační displej (15). Aretační prostředek (5) aretuje ve vybrané poloze těleso (3).

- (74) Ing. Milan Škoda, Nahořanská 308, Nové Město nad Metují, 54901

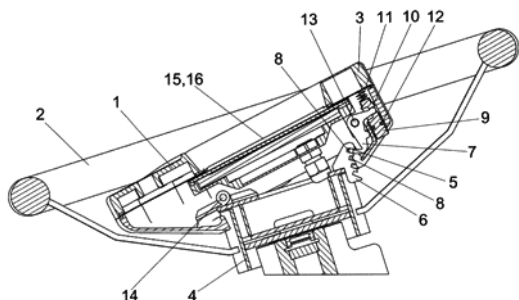

- (51) **C02F 1/52** (2006.01)
C02F 1/66 (2006.01)
C02F 103/16 (2006.01)
C02F 9/04 (2006.01)
- (21) **2014-457**
- (71) Výzkumný ústav anorganické chemie, a. s., Ústí nad Labem, CZ
EKOMOR, s.r.o., Frýdek- Místek, CZ
- (72) Horová Dorota Ing., Ústí nad Labem, CZ
Bezucha Petr Ing., Ústí nad Labem, CZ
Drbohlav Radek Ing., Ústí nad Labem, CZ
Miksa Čestmír Ing., Ústí nad Labem, CZ
Mec Karel Ing., Frýdek- Místek, CZ
Váňa Jiří Ing., Baška, CZ
- (54) **Způsob neutralizace odpadních oplachových vod z mořření nerezových ocelí**
- (22) 30.06.2014
- (57) Způsob neutralizace odpadních oplachových vod z mořření nerezových ocelí pro účely dalšího zpracování biologickou denitrifikací a/nebo membránovými procesy spočívá v postupné neutralizaci odpadních oplachových vod hydroxidem vápenatým, hydroxidem sodným a uhličitánem sodným. Množství hydroxidu vápenatého je 1,01- až 1,25-násobkem stechiometrického množství potřebného na vysrážení pevného fluoridu vápenatého. Neutralizace se provádí v následujícím kroku hydroxidem sodným do pH 7,3 až 7,8 a konečná neutralizace uhličitánem sodným do pH 8,5 až 9,5. Vzniklý kal se separuje sedimentací a/nebo filtrací a/nebo odstředováním. Vzniklý roztok obsahuje nejvýše 20 mg/l F, 0,1 mg/l Fe, 0,1 mg/l Ni, 0,5 mg/l Cr a 50 mg/l Ca.
- (74) Mgr. Ing. Stanislav Babický Ph.D., Budovatelů 2407, Most, 43401

- (51) **C06B 35/00** (2006.01)
C06B 41/00 (2006.01)
C06C 7/00 (2006.01)
C07C 243/00 (2006.01)
C07C 241/00 (2006.01)
C07C 205/00 (2006.01)
- (21) **2013-858**
- (71) Sellier & Bellot, Vlašim, CZ
- (72) Nesveda Jiří Ing., Vlašim, CZ
- (54) **Energetické materiály na bázi bismutu**
- (22) 07.11.2013
- (57) Energetická sloučenina se sníženou toxicitou na bázi bismutité soli, která má vlastnosti iniciálních výbušnin, získaná reakcí rozpustných solí bismutu s rozpustnými solemi anorganických a organických energetických sloučenin, přičemž rozpustná sůl bismutu je na bázi chloristanu bismutu. Dále je popsán způsob její přípravy a použití.

- (51) **C09D 5/14** (2006.01)
C08K 3/10 (2006.01)
C08K 3/34 (2006.01)
C08K 5/3412 (2006.01)
B32B 33/00 (2006.01)
- (21) **2014-111**
- (71) Centrum organické chemie s.r.o., Rybitví, CZ
SYNPO, akciová společnost, Pardubice, CZ
- (72) Karásková Marie Ing., Pardubice, CZ
Kubáč Lubomír Ing., Ph.D., Rybitví, CZ
Kořínková Radka Ing., Chrudim, CZ
Horálek Jiří Ing., CSc., Pardubice, CZ
Zetková Kateřina Ing., Pardubice, CZ
- (54) **Nátěrová hmota a/nebo penetrační prostředek na bázi polymerního nosiče**
- (22) 25.02.2014
- (57) Nátěrová hmota a/nebo penetrační prostředek na bázi polymerního nosiče, na nějž je navázán alespoň jeden fotoaktivní ftalocyaninový derivát FTC(X), kde X značí centrální atom Al, Zn nebo Si. Polymerním nosičem je disperzní polymerní nosič, do jehož řetězce je fotoaktivní ftalocyaninový derivát FTC(X) vázán iontovou vazbou na slupce jádrového disperzního polymerního nosiče.

(74) PatentCentrum Sedláč a Partners s.r.o., Ing. Jiří Sedláč, Husova 5, České Budějovice, 37001

- (51) **C10M 105/34** (2006.01)
A22C 13/00 (2006.01)
- (21) **2014-23**
- (71) Devro s.r.o., Jilemnice, CZ
- (72) Gembická Miloslava, Poniklá, CZ
Kolomazník Karel, Zlín, CZ
Pecha Jiří, Zlín, CZ
- (54) **Lubrikační prostředek pro řásnění potravinářských obalů a jejich následné plnění**
- (22) 13.01.2014
- (57) Lubrikační prostředek určený pro výrobu, řásnění a plnění obalů v potravinářském a masném průmyslu je vytvořen na bázi alkylových esterů mastných kyselin, případně směsi esterů mastných kyselin s alkylovými skupinami.

(74) PATENTSERVIS Praha a.s., Na Podkovce 281/10, Praha 4, 14700

- (51) **C12G 1/00** (2006.01)
C12G 3/00 (2006.01)
- (21) **2014-134**
- (71) Mendelova univerzita v Brně, Zahradnická fakulta, Ústav posklizňové technologie zahradnických produktů, Lednice, CZ
Výzkumný ústav potravinářský Praha, v.v.i., Praha 10- Hostivař, CZ
Centrum výzkumu globální změny AV ČR, v.v.i., Brno, CZ
- (72) Balík Josef doc. Ing., Ph.D., Lednice, CZ
Híc Pavel Pavel, Ing., Devičany, SK
Soural Ivo Ing., Ph.D., Brno, CZ
Tománková Eva Ing., Boršice, CZ
Houška Milan Ing., CSc., Praha 3, CZ
Strohal Jan, Praha 3, CZ
Tříška Jan prof. Ing., CSc., České Budějovice, CZ
Vrchotová Naděžda RNDr., CSc., České Budějovice, CZ
Moos Martin Ing., Ph.D., Benešov, CZ
Marešová Iveta Ing., Nová Ves u Českých Budějovic, CZ
- (54) **Mošt, víno nebo nápoj na bázi vína se zvýšeným obsahem přírodních lignanů a způsob jejich výroby**
- (22) 06.03.2014
- (57) Řešení se týká moštu, vína nebo nápoje na bázi vína se zvýšeným obsahem přírodních lignanů a způsobu jejich výroby, přičemž mošt, víno nebo nápoj na bázi vína obsahuje v 1 litru minimálně 10 mg lignanů, nejvýhodněji 15 až 20 mg lignanů v 1 litru nápoje.

(74) Patentová a známková kancelář Novotný, Ing. Jaroslav Novotný, Římská 45/2135, Praha 2, 12000

- (51) **C22C 38/32** (2006.01)

- C22C 38/02** (2006.01)
C22C 38/18 (2006.01)
- (21) **2014-58**
- (71) Česká zemědělská univerzita v Praze, Praha 6, CZ
Farmet, a.s., Česká Skalice, CZ
- (72) Chotěborský Rostislav doc. Ing., Ph.D., Praha 6, CZ
Müller Miroslav doc. Ing., Ph.D., Praha 6, CZ
Nýč Michal Ing., Červený Kostelec, CZ
- (54) **Vysokoborová ořezávací ocel pro součásti a nástroje**
- (22) 24.01.2014
- (57) Vysokoborová ořezávací ocel pro součásti a nástroje, vystavené v pracovním procesu abrazivnímu opotřebením za spolupůsobení rázů, obsahuje v hmotnostních procentech jako základní složky 0,20 až 0,60 % hmotn. uhlíku, 0,20 až 0,80 % hmotn. křemíku, 0,20 až 0,80 % hmotn. boro, až 0,42 % hmotn. prvků vzácných zemin, zbytek železo.

- (51) **E01B 27/04** (2006.01)
E01B 27/06 (2006.01)
E01B 27/02 (2006.01)
E01B 27/00 (2006.01)
- (21) **2014-482**
- (71) SDS Praha s.r.o., Praha 3- Žižkov, CZ
- (72) Štefek Alan Ing., Zlín- Malenovice, CZ
Lapčík Vit Ing., Otrokovice, CZ
Vaškových Luděk Ing., Přerov, CZ
- (54) **Stroj pro čištění železničního šטרkového lože**
- (22) 11.07.2014
- (57) Stroj pro čištění železničního lože je rozčleněn do dvou sekcí – těžicí (100) a čistící (200), i která v sobě zároveň zahrnuje sekci energetickou. Obě sekce jsou vzájemně spojeny automatickým spřáhlem a energetickými a řídicími propojkami. Obě sekce jsou vybaveny vlastním pohonem. Pohon pojezdů na těžicí sekci zajišťuje pouze pohyb stroje při práci, při přejezdech zajišťující pohyb soupravy pohony na čistící sekci. Technologický tok materiálů mezi sekcemi je zajištěn skupinou dopravníků. Těžicím ústrojem na těžicí sekci (100) je rozrušeno šטרkové lože pod koleji, současně je uvolněn materiál z mezer mezi pražci. Následně je vytěžený materiál transportován na čistící sekci (200), kde je vibračním třídícím separován do několika frakcí. Vyčištěný šטרk je dopravníkem vrácen na těžicí sekci, kde je použit pro vytvoření nového kolejového lože za současné pokládky geotextilie. Nepoužitelný odpad je z čistící sekce vynášen dopravníkem mimo trať nebo do přistaveného vozu.

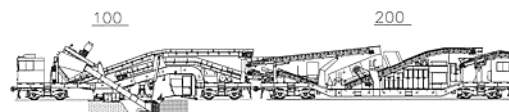

- (51) **F16K 11/12** (2006.01)
- (21) **2014-591**
- (71) PEVEKO, spol. s r.o., Uherské Hradiště, CZ
- (72) Tomáš Bohumil, Velehrad, CZ
Vlachynský Michal Ing., Uherské Hradiště, CZ
- (54) **Vícecestný ventil pro řízení toku kapalných nebo plyných médií**
- (22) 29.08.2014
- (57) Vícecestný ventil obsahující vstup a nejméně dva výstupy je vytvořen na bázi nosného tělesa (1) s průchozím otvorem (2), vymezujícím po svém obvodu v nosném tělese (1) vodící dráhu (3) v půdorysu kruhového tvaru a v nárysém řezu s klenutým obloukovitým povrchem (4), přičemž v takto vytvořeném prostoru nosného tělesa (1) je otočně uložena pracovní hlavice (5), jejíž osa otáčení (6) prochází středem průchozího otvoru (2) kolmo na rovinu nosného tělesa (1). Pracovní hlavice (5) je v ose otáčení (6) vybavena axiálním vstupním kanálem (7), na nějž navazuje radiální kanál (8) procházející skrze délkově stavitelný prvek (9) pracovní hlavice (5) až

ke klenutému obloukovitému povrchu (4) vodící dráhy (3), o níž se délkově stavitelný prvek (9) pracovní hlavice (5) prostřednictvím tvarovaného těsnícího prvku (10) s předpětím opírá současně s pevnými rozpěrnými prvky (11) pracovní hlavice (5). Klenutý obloukovitý povrch (4) vodící dráhy (3) je tvořen kluzným těsněním z otěru odolného plastu, s výhodou z polytetrafluoretylenu, nosné těleso (1) včetně kluzného těsnění je vybaveno průchozími, po svém obvodu pravidelně rozmístěnými výstupními kanály (12) s geometrií navazující na radiální kanál (8) v délkově stavitelném prvku (9) pracovní hlavice (5).

(74) Ing. Dana Kreizlová, Návesní 61, Zlín- Mladcová, 76001

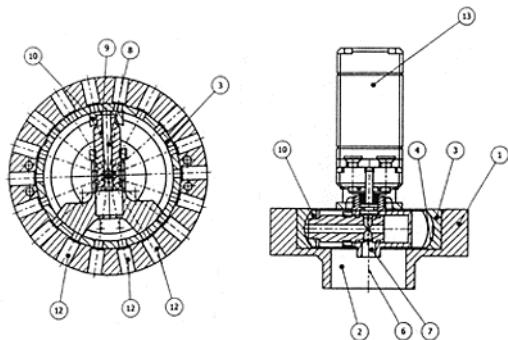

(51) **F24F 7/02** (2006.01)

(21) **2014-491**

(71) Vysoké učení technické v Brně, Brno, CZ

(72) Maláček Jiří doc. Ing., Ph.D., Brno, CZ

(54) **Ventilační zařízení**

(22) 16.07.2014

(57) Ventilační zařízení je tvořeno ventilační turbínou (2) se svislou osou uloženou otočně na výstupním hrdle (1) odtahového potrubí a opatřenou hřídelem (4), na němž jsou v prostoru hrdla (1) upevněny ventilátorové lopatky (5), přičemž ventilační zařízení je na výstupu opatřeno druhým ventilátorem spráhnutým s turbínou. Turbína (2) je na horní straně průchozí pro proud vzduchu a je na ni svrchu nasazen nátrubek (6), ve kterém je umístěn ventilátor (7) mechanicky spráhnutý s hřídelem (4) turbíny (2).

(74) Ing. Libor Markes, patentový zástupce, Grohova 54, Brno, 60200

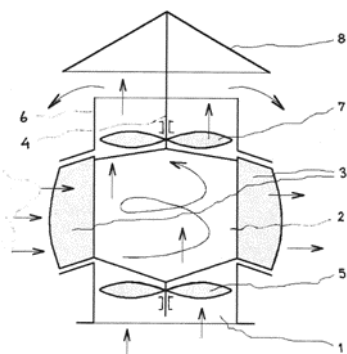

(51) **F28F 1/00** (2006.01)

F24D 3/16 (2006.01)

(21) **2015-156**

(71) Machovič Miroslav Ing., Dechtice, SK

(72) Machovič Miroslav Ing., Dechtice, SK
Machovičová Anna, Trnava, SK

(54) **Nízkoteplotní sálavé topné těleso pro teplovodní systémy**

(22) 11.09.2013

(57) Nízkoteplotní sálavé topné těleso pro teplovodní systémy sestává z tepelného výměníku (2) tvořeného vinutými (20) trubek v prostorovém tvaru válcové pružiny, jež jsou navzájem hydraulicky spojeny. Výměník (2) je připojen k přívodu (24) a vývodu (23) teplé vody. Úchyty (21) a šroubové spoje (22) upevňují tepelný výměník (2) k obvodovému plášti (1) s tepelnou izolací (11) umístěnou na stranách odpuzování tepla, přičemž ze strany sálání tepla je těleso uzavřeno pohledovou mřížkou (3). Výměník (2) sálá teplo přímo bez pomocných ploch na protilehlé plochy interiéru, jež následně ohřívají vzduch.

(74) APT, spol. s r.o., JUDr. Vratislav Jeništa, Poděbradská 470/62, Praha 9 - Hloubětín, 19800

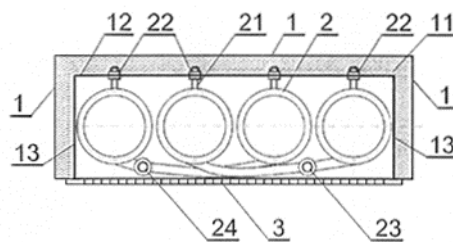

(51) **G01H 17/00** (2006.01)

G08G 5/00 (2006.01)

G01S 11/08 (2006.01)

(21) **2013-1033**

(71) " M plus " spol. s r.o., Praha - Holešovice, CZ

EKOLA group, spol. s r.o., Praha 10 - Malešice, CZ

(72) Soukup Viktor Mgr., Praha 4, CZ

Ládyš Libor Ing., Praha 3 - Žižkov, CZ

(54) **Způsob monitorování leteckého hluku a zařízení k jeho provádění**

(22) 19.12.2013

(57) Způsob monitorování leteckého hluku s přiřazením identifikované akustické události konkrétnímu letadlu spočívá v tom, že aktuálně snímaná akustická situace daná hladinou akustického tlaku, která je kvantifikovaná některým ze sledovaných akustických deskriptorů (např. LAmax, LAeq, LAE, apod.) v rámci akustického monitorování leteckého provozu v okolí letišť v okamžiku průletu konkrétního letounu v blízkosti měřícího monitorovacího stanoviště automaticky přiřadí k přijatému a dekódovanému signálu o aktuální poloze příslušného letounu. Akustická situace se snímá pomocí zvukoměrného zařízení. Přiřazení dat o identifikaci, poloze konkrétního letadla a o naměřené hladině akustického tlaku se provádí přímo v dané měřící monitorovací stanici, která zaznamenala akustický signál od prolétávajícího letadla. Data a signály jsou přiřazovány pomocí synchronizace času. Tento signál obsahuje časové a identifikační údaje o tomto letadle a je průběžně vytvářen a vysílán palubním navigačním systémem letounu na základě zpracování zaznamenaného signálu ze satelitního navigačního systému. V hlukové monitorovací stanici jsou data o skutečné poloze letounu porovnávána s povolenými letovými postupy v daném místě umístění monitorovací stanice, včetně zohlednění povolených odchylek a povolených hodnot hladin akustického tlaku v konkrétním místě monitorování hluku. Následně po vyhodnocení nastavených kritérií uložených v dané monitorovací stanici a dat o skutečné poloze a hlukovém stavu letounu v daném okamžiku, či předpokládaném dalším letovém postupu letounu, je vyslána informace z daného monitorovacího bodu o případném nedodržení letových postupů, či nedodržení hlukové kvóty s případnou výstrahou zpět určena a na palubu letounu a/nebo výstupní prezentační zařízení letišť. Dále se vynález týká zařízení k provádění tohoto způsobu.

(74) UTB ve Zlíně, Univerzitní institut, Ing. Jan Görig, Nám. T.G.Masaryka 5555, Zlín, 76001

- (51) **G01N 3/303** (2006.01)
G01N 3/34 (2006.01)
G01N 3/30 (2006.01)
G01N 3/02 (2006.01)
G01N 3/32 (2006.01)

(21) **2014-772**

- (71) Univerzita Pardubice, Pardubice, CZ
(72) Culek Bohumil prof. Ing., CSc., Staré Hradiště, CZ
Paščenko Petr doc. Ing., Ph.D., Pardubice, CZ
Schmidová Eva prof. Ing., Ph.D., Staré Hradiště, CZ
Tomek Petr Ing., Ph.D., Dobruška, CZ
Kout Jan doc. Ing., CSc., Praha 5- Stodůlky, CZ
Středová Doubravka Ing., Ph.D., Náchod, CZ
Culek Bohumil doc. Ing., Ph.D., Staré Hradiště, Sreh, CZ
Vágner Jakub Ing., Ph.D., Pardubice, CZ
Čuda Petr Ing., Třebechovice pod Orebem, CZ
Johánek Petr Bc., Jilemnice, CZ

(54) **Perkusní kyvadlové rázové kladivo**

(22) 10.11.2014

- (57) Perkusní kyvadlové rázové kladivo tvořené nosnou rámovou konstrukcí, na níž jsou nainstalovány a upevněny konstrukční a funkční uzly, kterými jsou zejména kyvadlo (3) s nárazovou hlavici (31), aretační zařízení (4) pro ustavení kyvadla (3) ve výchozí poloze, upínací mechanismus (6) zkušební vzorku (7) propojený s měřicím systémem (8) a brzdící zařízení (9) pro zajištění zastavení kyvadla (3) po nárazu na zkušební vzorek (7), kde tyto konstrukční a funkční uzly jsou propojeny s řídicím a vyhodnocovacím blokem (20). Podstata vynálezu spočívá v tom, že rázové kladivo je vybaveno hydro-pneumatickým startovacím zařízením (5) ustaveným na rámové konstrukci tak, že jeho výstupní nárazníkový člen (51) pro dodání prvotního pohybového impulsu kyvadlu (3) je umístěn na úrovni nárazové hlavice (31) kyvadla (3), pokud je kyvadlo (3) ustaveno ve výchozí spouštěcí poloze, přičemž startovací zařízení (5) je napojeno na řídicí a vyhodnocovací blok (20).

(74) Ing. Petr Soukup, Vídeňská 8, Olomouc, 77200

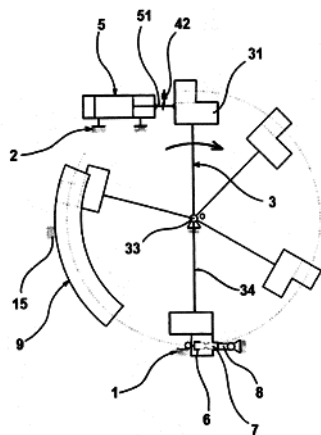

- (51) **G01N 33/22** (2006.01)
G01N 21/75 (2006.01)

(21) **2014-190**

- (71) OZM Research, s.r.o., Hrochův Týnec, CZ
FOTON, s.r.o., Nová Paka, CZ
Univerzita Pardubice, Pardubice, CZ
Vysoké učení technické v Brně, Brno, CZ
(72) Krupka Miloslav Ing., Ph.D., Hrochův Týnec, CZ
Moravec Jaroslav Dr. Ing., Nová Paka, CZ
Pachmáň Jiří Ing., Ph.D., Lázně Bohdaneč, CZ
Šelešovský Jakub Ing., Ph.D., Šenov, CZ
Maršálek Roman doc. Ing., Ph.D., Brno, CZ
Šebesta Vladimír prof. Ing., CSc., Brno, CZ
Prokeš Aleš prof. Ing., Ph.D., Jevišovice, CZ

(54) **Způsob měření a vyhodnocení průběhu sekvenčních optických signálů generovaných výbuchem**

(22) 27.03.2014

- (57) Způsob měření a vyhodnocení průběhu sekvenčních optických signálů generovaných výbuchem je založen na základě měření pomocí sady optických vláken, jejichž signály (alespoň některé; v oblasti optické, elektrické či číslicové) z jednotlivých měřicích míst se sloučí a následně zpracují s využitím minimalizace rozptylu detonačních rychlostí vypočítaných mezi vedle sebe ležícími měřicími místy. Pro zvýšení spolehlivosti vyhodnocení jsou za pomoci prokládání více sloučených bloků využívána referenční měřicí místa. Podle známé sekvence umístění referenčních měřicích míst je možné detekovat případný výpadek signálu optických vláken přivedených do těchto míst (vzniklý například přerušením vlákna). Signály z referenčních měřicích míst také nejsou zatíženy parazitními impulsy z ostatních měřicích míst.

(74) INVENTIA s.r.o., RNDr. Kateřina Hartvichová, Na Bělidle 3, Praha 5, 15000

- (51) **G09F 3/03** (2006.01)
B65D 55/06 (2006.01)

(21) **2014-110**

- (71) EUROSEAL a.s., Liberec, CZ
(72) Vorel Josef Ing., Liberec 14, CZ
(54) **Bezpečnostní plomba**

(22) 21.02.2014

- (57) Bezpečnostní plomba sestává ze základního tělesa (1) přijímacího otvoru (2), uzavíracího mechanismu (3), výstupní části (4) opatřené výstupky (5), dále pak ze štítku (6) určeného u uvádění potřebných údajů a ze spojovacího členu (7) a zásuvné části spojovacího členu.

(74) RETROPATENT s.r.o., Mgr. Kamil Kolátor, Dolní náměstí 679/5, Jablonec nad Nisou, 46601

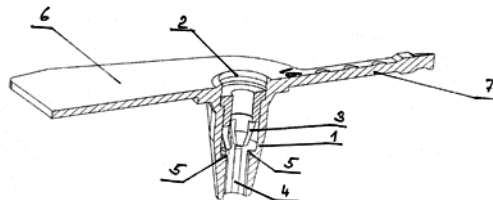

- (51) **H01L 31/042** (2006.01)
F24J 2/46 (2006.01)
F24J 2/52 (2006.01)

(21) **2013-971**

- (71) Koudelka Pavel Ing., Hradec Králové, CZ
(72) Koudelka Pavel Ing., Hradec Králové, CZ
Volenec Jiří Bc., Hradec Králové, CZ

(54) **Upevňovací systém**

(22) 05.12.2013

- (57) Upevňovací systém, zejména upevňovací systém solárních panelů (2) na rovinných nebo mírně nakloněných plochách (3), zejména upevňovací systém fotovoltaických panelů (2) na plochých střechách, který obsahuje nejméně jednu torzně zpevněnou nosnou krycí desku (1), kterou je panel (2) připevněn k ploše (3).

(74) Ing. Milan Škoda, Nahořanská 308, Nové Město nad Metují, 54901

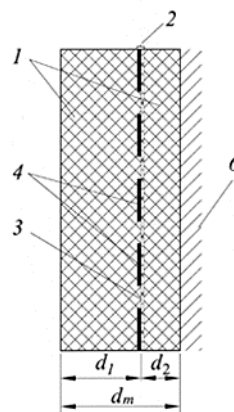
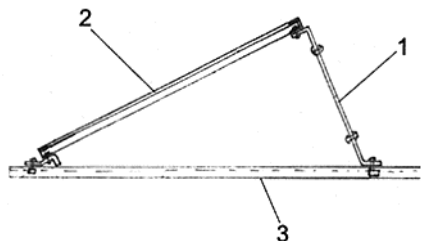

- (51) **H01Q 17/00** (2006.01)
H05K 9/00 (2006.01)
F41H 3/00 (2006.01)

(21) **2014-52**

(71) Univerzita Tomáše Bati ve Zlíně, Zlín, CZ

(72) Kazantsev Yurii prof. Ing., Zlín, CZ

Babayán Vladimír M.Sc., Ph.D., Zlín, CZ

Kazantseva Natalia doc. Ing., CSc., Zlín, CZ

Vilčáková Jarmila doc. Ing., Ph.D., Zlín, CZ

Moučka Robert Ing., Ph.D., Zlín, CZ

Sáha Petr prof. Ing., CSc., Zlín- Mladcová, CZ

(54) **Širokofrekvenční absorber elektromagnetického záření a způsob jeho výroby**

(22) 22.01.2014

(57) Širokofrekvenční absorber elektromagnetického záření obsahuje kompozitní vrstvu (1) o celkové efektivní tloušťce d_m v rozmezí $1/60$ až $1/20 \lambda_m$, kde λ_m je hodnota střední vlnové délky záření, vytvořenou na bázi elastomerní matrice a magnetického plniva, a s ní spojenou optimalizovanou frekvenčně selektivní mřížku (2), vytvořenou z nevodivé polymerní fólie (3) o tloušťce do 0,1 mm, opatřené ze strany dopadající vlny elektromagnetického záření obvodově uzavřenými navzájem se nedotýkajícími plošnými vodivými elementy (4) s centrálními otvory (5), pravidelně rozmístěnými tak, že vzájemná vzdálenost (P) středů plošných vodivých elementů (4) je v intervalu $D_2 < P < \frac{1}{2} \lambda_m$, kde D_2 je charakteristický vnější rozměr plošných vodivých elementů (4), přičemž frekvenčně selektivní mřížka (2) je umístěna uvnitř kompozitní vrstvy (1) a na výstupním povrchu absorberu je umístěna podkladní kovová vrstva (6). Frekvenčně selektivní mřížka (2) svým umístěním rozděluje kompozitní vrstvu (1) na dvě části tak, že poměr jejich tloušťek $d_1 : d_2$ leží v intervalu $1 : 1$ až $2 : 1$ a jejich součet $d_1 + d_2$ je roven efektivní tloušťce d_m . Tento absorber se vyrobit tak, že se vyrobit nevodivá polymerní fólie (3) s obvodově uzavřenými plošnými vodivými elementy (4) s centrálními otvory (5), čímž se vytvoří optimalizovaná frekvenčně selektivní mřížka (2), která se pomocí adheziva začlení do kompozitní vrstvy (1), načež se takto vzniklý celek podrobí lisování při tlaku 1 až 15 MPa a teplotě 70 až 90 °C po dobu 2 až 4 h, poté se provede jeho spojení lepením s podkladní kovovou vrstvou nebo kovovým pláštěm výrobku.

(74) Ing. Dana Kreizlová, UTB ve Zlíně, nám. T. G. Masaryka 5555, Zlín, 76001

(51) **H04W 4/04** (2009.01)

G08G 1/127 (2006.01)

(21) **2014-113**

(71) TELEASIST a.s., Ostrava- Moravská Ostrava, CZ

(72) Pivoda Petr Ing., Ostrava- Dubina, CZ

(54) **Způsob realizace pomocí osobám a technice v nouzi a zařízení k jeho realizaci**

(22) 25.02.2014

(57) Technický prostředek (2) k realizaci pomocného zásahu je opatřen identifikačním prvkem (3), jehož údaje je možno sejmout mobilním komunikátorem (1), který je propojen s řídicím systémem (5), kterému předává identifikace. Mobilní komunikátor (1) z řídicího systému (5) obdrží informace o pomocném zásahu a informuje obsluhu. Načtením informací z identifikačního prvku (3) technického prostředku (2) mobilním komunikátorem (1) je provedena identifikace technického prostředku (2) a technický prostředek (2) se přemisťuje k místu pomocného zásahu. Je provedena dokumentace zásahu a údaje jsou mobilním komunikátorem (1) předány řídicímu systému (5). Následně je realizován pomocný zásah. Trasa k zásahu je rovněž dokladována. Zásah je popsán pomocí stavů jednotlivých fází a zaslán na řídicí systém (5).

(74) Ing. Pavel Nádvořík s.r.o., společnost patentových zástupců, Sokola Tůmy 1099/1, Ostrava- Mariánské Hory, 70900

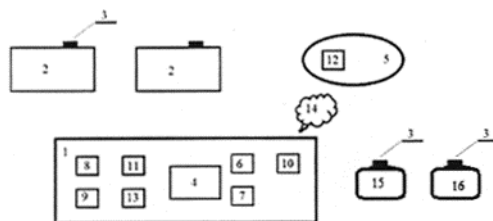

Zveřejněné přihlášky vynálezů - přehled podle třídících znaků

A 01 K 47/06 (2006.01) 2014-112
A 22 C 13/00 (2006.01) 2014-23
B 32 B 33/00 (2006.01) 2014-111
B 60 K 35/00 (2006.01) 2014-117
B 62 D 1/10 (2006.01) 2014-117
B 65 D 55/06 (2006.01) 2014-110
C 02 F 1/66 (2006.01) 2014-457
C 02 F 9/04 (2006.01) 2014-457
C 02 F 103/16 (2006.01) 2014-457
C 06 B 41/00 (2006.01) 2013-858

C 06 C 7/00 (2006.01) 2013-858
C 07 C 205/00 (2006.01) 2013-858
C 07 C 241/00 (2006.01) 2013-858
C 07 C 243/00 (2006.01) 2013-858
C 08 K 3/10 (2006.01) 2014-111
C 08 K 3/34 (2006.01) 2014-111
C 08 K 5/3412 (2006.01) 2014-111
C 12 G 3/00 (2006.01) 2014-134
C 22 C 38/02 (2006.01) 2014-58
C 22 C 38/18 (2006.01) 2014-58

E 01 B 27/00	(2006.01)	2014-482	G 01 N 3/30	(2006.01)	2014-772
E 01 B 27/02	(2006.01)	2014-482	G 01 N 3/32	(2006.01)	2014-772
E 01 B 27/06	(2006.01)	2014-482	G 01 N 3/34	(2006.01)	2014-772
F 24 D 3/16	(2006.01)	2015-156	G 01 N 21/75	(2006.01)	2014-190
F 24 J 2/46	(2006.01)	2013-971	G 01 S 11/08	(2006.01)	2013-1033
F 24 J 2/52	(2006.01)	2013-971	G 08 G 1/127	(2006.01)	2014-113
F 41 H 3/00	(2006.01)	2014-52	G 08 G 5/00	(2006.01)	2013-1033
G 01 N 3/02	(2006.01)	2014-772	H 05 K 9/00	(2006.01)	2014-52

Seznam přihlašovatelů zveřejněných přihlášek vynálezů

(71)	(21)	(51)	(71)	(21)	(51)
" M plus " spol. s r.o., Praha - Holešovice, CZ	2013-1033	G 01 H 17/00	SMART-TEC s.r.o., Velké Poříčí, CZ	2014-117	B 62 D 7/00
Centrum organické chemie s.r.o., Rybitví, CZ	2014-111	C 09 D 5/14	TELEASIST a.s., Ostrava-Moravská Ostrava, CZ	2014-113	H 04 W 4/04
Česká zemědělská univerzita v Praze, Praha 6, CZ	2014-58	C 22 C 38/32	Univerzita Pardubice, Pardubice, CZ	2014-772	G 01 N 3/303
Devro s.r.o., Jilemnice, CZ	2014-23	C 10 M 105/34	Univerzita Tomáše Bati ve Zlíně, Zlín, CZ	2014-52	H 01 Q 17/00
EUROSEAL a.s., Liberec, CZ	2014-110	G 09 F 3/03	Vysoké učení technické v Brně, Brno, CZ	2014-491	F 24 F 7/02
Mendelova univerzita v Brně, Zahradnická fakulta, Ústav posklizňové technologie zahradnických produktů, Lednice, CZ	2014-134	C 12 G 1/00	Výzkumný ústav anorganické chemie, a. s., Ústí nad Labem, CZ	2014-457	C 02 F 1/52
OZM Research, s.r.o., Hrochův Týnec, CZ	2014-190	G 01 N 33/22	Koudelka Pavel Ing., Hradec Králové, CZ	2013-971	H 01 L 31/042
PEVEKO, spol. s r.o., Uherské Hradiště, CZ	2014-591	F 16 K 11/12	Machovič Miroslav Ing., Dechtice, SK	2015-156	F 28 F 1/00
SDS Praha s.r.o., Praha 3-Žižkov, CZ	2014-482	E 01 B 27/04	Mráček Josef, Praha 10, CZ	2014-112	A 01 K 47/02
Sellier & Bellot, Vlašim, CZ	2013-858	C 06 B 35/00			

FG4A

Udělené patenty - přehled podle čísel patentů

V období uzávěrky tohoto čísla Věstníku udělil Úřad průmyslového vlastnictví tyto patenty.

305392	<i>A 61 J 1/03</i>	(2006.01)	305399	<i>C 02 F 1/52</i>	(2006.01)	305406	<i>C 12 G 1/00</i>	(2006.01)
305393	<i>A 21 B 5/08</i>	(2006.01)	305400	<i>E 01 B 27/04</i>	(2006.01)	305407	<i>G 01 N 33/22</i>	(2006.01)
305394	<i>H 01 R 4/66</i>	(2006.01)	305401	<i>G 01 N 3/303</i>	(2006.01)	305408	<i>B 66 F 3/22</i>	(2006.01)
305395	<i>A 23 J 3/08</i>	(2006.01)	305402	<i>C 07 D 473/04</i>	(2006.01)	305409	<i>G 01 N 11/04</i>	(2006.01)
305396	<i>G 01 K 17/08</i>	(2006.01)	305403	<i>C 06 B 35/00</i>	(2006.01)	305410	<i>G 01 N 3/56</i>	(2006.01)
305397	<i>F 24 F 7/02</i>	(2006.01)	305404	<i>F 16 K 11/12</i>	(2006.01)	305411	<i>C 07 D 473/34</i>	(2006.01)
305398	<i>C 22 C 38/32</i>	(2006.01)	305405	<i>A 61 K 31/7004</i>	(2006.01)			

FG4A

Udělené patenty - přehled podle MPT

(51)	<i>A21B 5/08</i>	(2006.01)		<i>A61K 45/06</i>	(2006.01)
(11)	305393			<i>A61K 45/00</i>	(2006.01)
(40)	04.02.2009			<i>A61P 43/00</i>	(2006.01)
(21)	2007-461			<i>A61K 31/734</i>	(2006.01)
(73)	Lil' Orbits, Inc., 55447 Minneapolis, MN, US			<i>A61K 31/721</i>	(2006.01)
(72)	Anderson Edward M., Minnesota, MN, US			<i>A61K 31/717</i>	(2006.01)
(54)	Zařízení pro hromadnou výrobu drobného smaženého pečiva, zejména minikoblížků			<i>A61K 31/715</i>	(2006.01)
(22)	11.07.2007			<i>A61L 27/00</i>	(2006.01)
(74)	HALAXOVÁ & HALAXOVÁ, TETRAPAT, RNDr. Zdeňka Halaxová, Dukelská 891/4, Olomouc, 77200		(11)	305405	
			(40)	18.02.2004	
			(21)	2003-2011	
			(73)	UENI MEDICA, 29940 La Forêt-Fouesnant, FR	
			(72)	Jean Daniel, 63270 Vic-Le-Comte, FR	
				Cariel Léon, 75006 Paris, FR	
(51)	<i>A23J 3/08</i>	(2006.01)	(54)	Použití kombinace obsahující polymerové absorpční činidlo a nemetabolizovatelný cukr pro podporu buněčné rekonstrukce a/nebo buněčné diferenciaci	
	<i>A23J 3/22</i>	(2006.01)			
	<i>A23L 1/10</i>	(2006.01)	(32)	19.01.2001	
(11)	305395		(31)	2001 00738	
(40)	26.01.2011		(33)	FR	
(21)	2009-451		(86)	PCT/FR2002/000228	
(73)	Jihočeská univerzita v Českých Budějovicích, Zemědělská fakulta, České Budějovice, CZ		(87)	WO 2002/056894	
(72)	Kužel Stanislav prof. Ing., CSc., České Budějovice, CZ Kolář Ladislav prof. Ing., DrSc., České Budějovice, CZ Frelich Jan prof. Ing., CSc., České Budějovice, CZ Peterka Jiří Ing., Ph.D., České Budějovice, CZ Batt Jana Ing., Praha-Vršovice, CZ		(22)	21.01.2002	
(54)	Potravinářský polotovár pro přípravu bílkovinných dietních funkčních potravin a způsob jeho výroby		(74)	PATENTSERVIS Praha a.s., Jivenská 1273/1, Praha 4, 14021	
(22)	14.07.2009				
(74)	PatentCentrum Sedlák & Partners s.r.o., Husova 5, České Budějovice, 37001		(51)	<i>B66F 3/22</i>	(2006.01)
				<i>B66F 7/06</i>	(2006.01)
			(11)	305408	
			(40)	28.11.2012	
			(21)	2011-290	
			(73)	BRANO a.s., Hradec nad Moravicí, CZ	
			(72)	Mayer Jiří Ing., Rumburk, CZ	
			(54)	Rameno nůžkového zvedáku, zejména automobilového	
			(22)	16.05.2011	
			(74)	Ing. Karel Pospíšil, Na vinici 361, Klecany, 25067	
(51)	<i>A61J 1/03</i>	(2006.01)			
	<i>A61J 3/02</i>	(2006.01)			
	<i>A61J 3/06</i>	(2006.01)			
	<i>A61J 3/10</i>	(2006.01)			
	<i>G01F 19/00</i>	(2006.01)			
(11)	305392				
(40)	07.11.2007				
(21)	2006-273				
(73)	Breila René, Praha, CZ				
(72)	Breila René, Praha, CZ				
(54)	Aplikační pomůcka pro orální konzumaci zejména léků				
(22)	27.04.2006				
(74)	Daniela Toningarová, patentový a známkový zástupce, Kamenická 3, Praha 7, 17000				
(51)	<i>A61K 31/7004</i>	(2006.01)			
	<i>A61K 31/78</i>	(2006.01)			
	<i>A61K 31/79</i>	(2006.01)			
	<i>A61P 17/02</i>	(2006.01)			
	<i>A61P 35/00</i>	(2006.01)			
	<i>A61P 25/00</i>	(2006.01)			
	<i>A61P 19/00</i>	(2006.01)			
	<i>A61P 17/00</i>	(2006.01)			
			(51)	<i>C02F 1/52</i>	(2006.01)
				<i>C02F 1/66</i>	(2006.01)
				<i>C02F 103/16</i>	(2006.01)
				<i>C02F 9/04</i>	(2006.01)
			(11)	305399	
			(40)	02.09.2015	
			(21)	2014-457	
			(73)	Výzkumný ústav anorganické chemie, a. s., Ústí nad Labem, CZ EKOMOR, s.r.o., Frýdek- Místek, CZ	
			(72)	Horová Dorothea Ing., Ústí nad Labem, CZ Bezucha Petr Ing., Ústí nad Labem, CZ Drbohlav Radek Ing., Ústí nad Labem, CZ Miksa Čestmír Ing., Ústí nad Labem, CZ Mec Karel Ing., Frýdek- Místek, CZ Váňa Jiří Ing., Baška, CZ	
			(54)	Způsob neutralizace odpadních oplachových vod z moření nerezových ocelí	
			(22)	30.06.2014	

(74) Mgr. Ing. Stanislav Babický Ph.D., Budovatelů 2407, Most, 43401

(51) *C06B 35/00* (2006.01)
C06B 41/00 (2006.01)
C06C 7/00 (2006.01)
C07C 243/00 (2006.01)
C07C 241/00 (2006.01)
C07C 205/00 (2006.01)

(11) 305403

(40) 02.09.2015

(21) **2013-858**

(73) Sellier & Bellot, Vlašim, CZ

(72) Nesveda Jiří Ing., Vlašim, CZ

(54) **Energetické materiály na bázi bismutu**

(22) 07.11.2013

(51) *C07D 473/04* (2006.01)
A61K 31/522 (2006.01)
A61P 5/22 (2006.01)

(11) 305402

(40) 12.11.2003

(21) **2009-490**

(73) BOEHRINGER INGELHEIM PHARMA GMBH & CO. KG, 55216

Ingelheim am Rhein, DE

(72) Himmelsbach Frank, Mittelbiberach 88400, DE

Mark Michael, Biberach 88400, DE

Eckhardt Matthias, Biberach 88400, DE

Langkopf Elke, Warthausen 88447, DE

Maier Roland, Biberach 88400, DE

(54) **Xanthinové deriváty, jejich výroba a použití v kombinační terapii**

(32) 24.02.2001, 10.04.2001, 17.08.2001, 30.01.2002

(31) 2001 10109021, 2001 10117803, 2001 10140345, 2002 10203486

(33) DE, DE, DE, DE

(86) PCT/EP2002/001820

(87) WO 2002/068420

(22) 21.02.2002

(74) KOREJZOVÁ & SPOL., v.o.s., JUDr. Petra Korejzová, advokátka,

Korunní 810/104 E, Praha 10, 10100

(51) *C07D 473/34* (2006.01)
C07D 307/66 (2006.01)
C07D 405/12 (2006.01)
C07F 15/00 (2006.01)
A61K 31/52 (2006.01)
A61K 31/341 (2006.01)
A61K 31/555 (2006.01)
A61K 31/282 (2006.01)
A61P 35/00 (2006.01)

(11) 305411

(40) 07.01.2015

(21) **2013-503**

(73) Univerzita Palackého, Olomouc, CZ

(72) Trávníček Zdeněk prof. RNDr., Ph.D., Štěpánov - Březce, CZ

Novotná Radka Mgr., Ph.D., Olomouc, CZ

Dvořák Zdeněk prof. RNDr., Ph.D. et DrSc., Olomouc, CZ

(54) **Dichlorido komplexy platiny obsahující deriváty kinetinu, způsob přípravy a jejich užití jako léčiv v protinádorové terapii**

(22) 27.06.2013

(74) Ing. Petr Soukup, Vídeňská 8, Olomouc, 77200

(51) *C12G 1/00* (2006.01)
C12G 3/00 (2006.01)

(11) 305406

(40) 02.09.2015

(21) **2014-134**

(73) Mendelova univerzita v Brně, Zahradnická fakulta, Ústav posklizňové technologie zahradnických produktů, Lednice, CZ

Výzkumný ústav potravinářský Praha, v.v.i., Praha 10- Hostivař, CZ

Centrum výzkumu globální změny AV ČR, v.v.i., Brno, CZ

(72) Balík Josef doc. Ing., Ph.D., Lednice, CZ

Híc Pavel Pavel, Ing., Devičany, SK

Soural Ivo Ing., Ph.D., Brno, CZ

Tománková Eva Ing., Boršice, CZ

Houška Milan Ing., CSc., Praha 3, CZ

Strohalm Jan, Praha 3, CZ

Tríska Jan prof. Ing., CSc., České Budějovice, CZ

Vrchotová Naděžda RNDr., CSc., České Budějovice, CZ

Moos Martin Ing., Ph.D., Benešov, CZ

Marešová Iveta Ing., Nová Ves u Českých Budějovic, CZ

(54) **Mošt, víno nebo nápoj na bázi vína se zvýšeným obsahem přírodních lignanů a způsob jejich výroby**

(22) 06.03.2014

(74) Patentová a známková kancelář Novotný, Ing. Jaroslav Novotný, Římská 45/2135, Praha 2, 12000

(51) *C22C 38/32* (2006.01)

C22C 38/02 (2006.01)

C22C 38/18 (2006.01)

(11) 305398

(40) 02.09.2015

(21) **2014-58**

(73) Česká zemědělská univerzita v Praze, Praha 6, CZ

Farmet, a.s., Česká Skalice, CZ

(72) Chotěborský Rostislav doc. Ing., Ph.D., Praha 6, CZ

Müller Miroslav doc. Ing., Ph.D., Praha 6, CZ

Nýč Michal Ing., Červený Kostelec, CZ

(54) **Vysokobórová otěruvzdorná ocel pro součásti a nástroje**

(22) 24.01.2014

(51) *E01B 27/04* (2006.01)

E01B 27/06 (2006.01)

E01B 27/02 (2006.01)

E01B 27/00 (2006.01)

(11) 305400

(40) 02.09.2015

(21) **2014-482**

(73) SDS Praha s.r.o., Praha 3- Žižkov, CZ

(72) Štefěk Alan Ing., Zlín- Malenovice, CZ

Lapčík Vít Ing., Otrokovice, CZ

Vaškových Luděk Ing., Přerov, CZ

(54) **Stroj pro čištění železničního šterkového lože**

(22) 11.07.2014

(51) *F16K 11/12* (2006.01)

(11) 305404

(40) 02.09.2015

(21) **2014-591**

(73) PEVEKO, spol. s r.o., Uherské Hradiště, CZ

(72) Tomášů Bohumil, Velehrad, CZ

Vlachynský Michal Ing., Uherské Hradiště, CZ

(54) **Vícecestný ventil pro řízení toku kapalných nebo plyných médií**

(22) 29.08.2014

(74) Ing. Dana Kreizlová, Návesní 61, Zlín- Mladcová, 76001

(51) *F24F 7/02* (2006.01)

(11) 305397

(40) 02.09.2015

(21) **2014-491**

(73) Vysoké učení technické v Brně, Brno, CZ

(72) Maláček Jiří doc. Ing., Ph.D., Brno, CZ

(54) **Ventilační zařízení**

(22) 16.07.2014

(74) Ing. Libor Markes, patentový zástupce, Grohova 54, Brno, 60200

(51) *G01K 17/08* (2006.01)

G01K 13/10 (2006.01)

(11) 305396

(40) 03.06.2015

(21) **2013-936**

(73) Vysoká škola báňská - Technická universita, Ostrava-Poruba, CZ

(72) Hájovský Radovan Ing., Ph.D., Klimkovice, CZ

Pieš Martin Ing., Ph.D., Nový Jičín, CZ

Ožana Štěpán Ing., Ph.D., Ostrava, CZ

Macháček Zdeněk Ing., Ph.D., Ostrava, CZ
(54) **Zařízení pro měření teplotních polí v horninovém masívu**
(22) 26.11.2013

(51) **G01N 11/04** (2006.01)
B29C 47/12 (2006.01)
(11) 305409
(40) 20.02.2013
(21) **2011-456**
(73) Univerzita Tomáše Bati ve Zlíně, Zlín, CZ
(72) Zatloukal Martin prof. Ing., CSc., Ph.D., Zlín, CZ
(54) **Vytlačovací hlava s inertní plochou štěrbinou s nulovou délkou**
(22) 26.07.2011
(74) Ing. Dana Kreizlová, UTB ve Zlíně, nám. tř. T.G. Masaryka 5555, Zlín, 76422

(51) **G01N 3/303** (2006.01)
G01N 3/34 (2006.01)
G01N 3/30 (2006.01)
G01N 3/02 (2006.01)
G01N 3/32 (2006.01)
(11) 305401
(40) 02.09.2015
(21) **2014-772**
(73) Univerzita Pardubice, Pardubice, CZ
(72) Culek Bohumil prof. Ing., CSc., Staré Hradiště, CZ
Paščenko Petr doc. Ing., Ph.D., Pardubice, CZ
Schmidová Eva prof. Ing., Ph.D., Staré Hradiště, CZ
Tomek Petr Ing., Ph.D., Dobruška, CZ
Kout Jan doc. Ing., CSc., Praha 5- Stodůlky, CZ
Středová Doubravka Ing., Ph.D., Náchod, CZ
Culek Bohumil doc. Ing., Ph.D., Staré Hradiště, Srch, CZ
Vágner Jakub Ing., Ph.D., Pardubice, CZ
Čuda Petr Ing., Třebechovice pod Orebem, CZ
Johánek Petr Bc., Jilemnice, CZ
(54) **Perkusní kyvadlové rázové kladivo**
(22) 10.11.2014
(74) Ing. Petr Soukup, Vídeňská 8, Olomouc, 77200

(51) **G01N 33/22** (2006.01)
G01N 21/75 (2006.01)
(11) 305407
(40) 02.09.2015
(21) **2014-190**
(73) OZM Research, s.r.o., Hrochův Týnec, CZ
FOTON, s.r.o., Nová Paka, CZ
Univerzita Pardubice, Pardubice, CZ

Vysoké učení technické v Brně, Brno, CZ
(72) Krupka Miloslav Ing., Ph.D., Hrochův Týnec, CZ
Moravec Jaroslav Dr. Ing., Nová Paka, CZ
Pachmáň Jiří Ing., Ph.D., Lázně Bohdaneč, CZ
Šelešovský Jakub Ing., Ph.D., Šenov, CZ
Maršálek Roman doc. Ing., Ph.D., Brno, CZ
Šebesta Vladimír prof. Ing., CSc., Brno, CZ
Prokeš Aleš prof. Ing., Ph.D., Jevišovice, CZ
(54) **Způsob měření a vyhodnocení průběhu sekvenčních optických signálů generovaných výbuchem**
(22) 27.03.2014
(74) INVENTIA s.r.o., RNDr. Kateřina Hartvichová, Na Bělidle 3, Praha 5, 15000

(51) **G01N 3/56** (2006.01)
G01N 33/36 (2006.01)
B82Y 35/00 (2011.01)
(11) 305410
(40) 04.06.2014
(21) **2012-832**
(73) ELMARCO s.r.o., Liberec XI, CZ
(72) Křenek Radim Ing., Ph.D., Liberec IV - Perštýn, CZ
Kolek Ondřej Ing., Pěnčín, CZ
Romanec Jaroslav, Liberec IX, CZ
Stromský Vít Ing., Liberec - Vesec XXV, CZ
Bártík Michal, Dvůr Králové nad Labem, CZ
(54) **Způsob stanovení mechanické odolnosti vrstvy nanovláken, vrstvy obsahující směs nanovláken a mikrovláken, a membrány obsahující takovou vrstvu**
(22) 23.11.2012
(74) Ing. Dobroslav Musil, patentová kancelář, Zábrdovická 11, Brno, 61500

(51) **H01R 4/66** (2006.01)
H02B 1/16 (2006.01)
H02B 11/28 (2006.01)
H02B 13/075 (2006.01)
(11) 305394
(40) 13.10.2010
(21) **2009-187**
(73) Západočeská universita v Plzni, Plzeň, CZ
(72) Vostracký Zdeněk prof. Ing., DrSc., Plzeň, CZ
Sedláček Jan Ing., Ph.D., Plzeň, CZ
(54) **Uzemňovací zařízení pro přístroje vysokého napětí**
(22) 30.03.2009
(74) Ing. Václav Feiferlík, Žlutická 10, Plzeň, 32329

Seznam majitelů udělených patentů

(73)	(11)	(51)	(2006.01)	(73)	(11)	(51)	(2006.01)
BOEHRINGER INGELHEIM PHARMA GMBH & CO. KG, 55216 Ingelheim am Rhein, DE	305402	C 07 D 473/04		Jihočeská univerzita v Českých Budějovicích, Zemědělská fakulta, České Budějovice, CZ	305395	A 23 J 3/08	
BRANO a.s., Hradec nad Moravicí, CZ	305408	B 66 F 3/22		Lil' Orbits, Inc., 55447 Minneapolis, MN, US	305393	A 21 B 5/08	
Centrum výzkumu globální změny AV ČR, v.v.i., Brno, CZ	305406	C 12 G 1/00		Mendelova univerzita v Brně, Zahradnická fakulta, Ústav posklizňové technologie zahradnických produktů, Lednice, CZ	305406	C 12 G 1/00	
Česká zemědělská univerzita v Praze, Praha 6, CZ	305398	C 22 C 38/32		OZM Research, s.r.o., Hrochův Týnec, CZ	305407	G 01 N 33/22	
EKOMOR, s.r.o., Frýdek-Místek, CZ	305399	C 02 F 1/52		PEVEKO, spol. s r.o., Uherské Hradiště, CZ	305404	F 16 K 11/12	
ELMARCO s.r.o., Liberec XI, CZ	305410	G 01 N 3/56		SDS Praha s.r.o., Praha 3-Žižkov, CZ	305400	E 01 B 27/04	
Farmet, a.s., Česká Skalice, CZ	305398	C 22 C 38/32		Sellier & Bellot, Vlašim, CZ	305403	C 06 B 35/00	
FOTON, s.r.o., Nová Paka, CZ	305407	G 01 N 33/22					

(73) UENI MEDICA, 29940 La Forêt-Fouesnant, FR	(11) 305405	(51) A 61 K 31/7004	(2006.01)	(73) Vysoké učení technické v Brně, Brno, CZ	(11) 305397	(51) F 24 F 7/02	(2006.01)
Univerzita Palackého, Olomouc, CZ	305411	C 07 D 473/34	(2006.01)	Vysoké učení technické v Brně, Brno, CZ	305407	G 01 N 33/22	(2006.01)
Univerzita Pardubice, Pardubice, CZ	305401	G 01 N 3/303	(2006.01)	Výzkumný ústav anorganické chemie, a. s., Ústí nad Labem, CZ	305399	C 02 F 1/52	(2006.01)
Univerzita Pardubice, Pardubice, CZ	305407	G 01 N 33/22	(2006.01)	Výzkumný ústav potravinářský Praha, v.v.i., Praha 10- Hostivař, CZ	305406	C 12 G 1/00	(2006.01)
Univerzita Tomáše Bati ve Zlíně, Zlín, CZ	305409	G 01 N 11/04	(2006.01)	Západočeská universita v Plzni, Plzeň, CZ	305394	H 01 R 4/66	(2006.01)
Vysoká škola báňská - Technická universita, Ostrava- Poruba, CZ	305396	G 01 K 17/08	(2006.01)	Breila René, Praha, CZ	305392	A 61 J 1/03	(2006.01)

Udělené evropské patenty

Evropský patentový úřad udělil následující evropské patenty s účinkem pro Českou republiku. Tyto patenty mohou být zrušeny nebo zachovány v pozměněném znění Evropským patentovým úřadem v řízení o odporu. K tomu, aby nabyl evropský patent účinnosti na území České republiky, je třeba, aby byl Úřadu předložen ve stanovené lhůtě překlad patentového spisu do českého jazyka (§ 35c odst. 2 až 4 zákona č. 527/1990 Sb., v platném znění).

(97) EP 1338587	(47) 19.08.2015	(97) EP 1765264	(47) 19.08.2015	(97) EP 1954646	(47) 19.08.2015	(97) EP 2069447	(47) 19.08.2015
(97) EP 1406314	(47) 19.08.2015	(97) EP 1766640	(47) 19.08.2015	(97) EP 1957210	(47) 19.08.2015	(97) EP 2070246	(47) 19.08.2015
(97) EP 1418399	(47) 19.08.2015	(97) EP 1773684	(47) 19.08.2015	(97) EP 1959136	(47) 19.08.2015	(97) EP 2074501	(47) 19.08.2015
(97) EP 1430150	(47) 19.08.2015	(97) EP 1775414	(47) 19.08.2015	(97) EP 1959258	(47) 19.08.2015	(97) EP 2075129	(47) 19.08.2015
(97) EP 1459318	(47) 19.08.2015	(97) EP 1775655	(47) 19.08.2015	(97) EP 1959891	(47) 19.08.2015	(97) EP 2076407	(47) 19.08.2015
(97) EP 1467194	(47) 19.08.2015	(97) EP 1778237	(47) 19.08.2015	(97) EP 1960350	(47) 19.08.2015	(97) EP 2076775	(47) 19.08.2015
(97) EP 1475593	(47) 19.08.2015	(97) EP 1783318	(47) 19.08.2015	(97) EP 1961279	(47) 19.08.2015	(97) EP 2079857	(47) 19.08.2015
(97) EP 1481796	(47) 19.08.2015	(97) EP 1786750	(47) 19.08.2015	(97) EP 1961280	(47) 19.08.2015	(97) EP 2080799	(47) 19.08.2015
(97) EP 1502555	(47) 19.08.2015	(97) EP 1786753	(47) 19.08.2015	(97) EP 1962318	(47) 19.08.2015	(97) EP 2081699	(47) 19.08.2015
(97) EP 1506011	(47) 19.08.2015	(97) EP 1792483	(47) 19.08.2015	(97) EP 1963356	(47) 19.08.2015	(97) EP 2082388	(47) 19.08.2015
(97) EP 1509170	(47) 19.08.2015	(97) EP 1793472	(47) 19.08.2015	(97) EP 1964538	(47) 19.08.2015	(97) EP 2082839	(47) 19.08.2015
(97) EP 1517130	(47) 19.08.2015	(97) EP 1799816	(47) 19.08.2015	(97) EP 1965504	(47) 19.08.2015	(97) EP 2082859	(47) 19.08.2015
(97) EP 1543571	(47) 19.08.2015	(97) EP 1814913	(47) 19.08.2015	(97) EP 1966395	(47) 19.08.2015	(97) EP 2082890	(47) 19.08.2015
(97) EP 1523395	(47) 19.08.2015	(97) EP 1817943	(47) 19.08.2015	(97) EP 1970706	(47) 19.08.2015	(97) EP 2086459	(47) 19.08.2015
(97) EP 1533363	(47) 19.08.2015	(97) EP 1828833	(47) 19.08.2015	(97) EP 1971300	(47) 19.08.2015	(97) EP 2086595	(47) 19.08.2015
(97) EP 1539025	(47) 19.08.2015	(97) EP 1831120	(47) 19.08.2015	(97) EP 1972090	(47) 19.08.2015	(97) EP 2087841	(47) 19.08.2015
(97) EP 1543541	(47) 19.08.2015	(97) EP 1831750	(47) 19.08.2015	(97) EP 1975083	(47) 19.08.2015	(97) EP 2088597	(47) 19.08.2015
(97) EP 1578253	(47) 19.08.2015	(97) EP 1836044	(47) 19.08.2015	(97) EP 1978248	(47) 19.08.2015	(97) EP 2088884	(47) 19.08.2015
(97) EP 1585997	(47) 19.08.2015	(97) EP 1841366	(47) 19.08.2015	(97) EP 1979107	(47) 19.08.2015	(97) EP 2092293	(47) 19.08.2015
(97) EP 1587858	(47) 19.08.2015	(97) EP 1842926	(47) 19.08.2015	(97) EP 1979438	(47) 19.08.2015	(97) EP 2097064	(47) 19.08.2015
(97) EP 1588035	(47) 19.08.2015	(97) EP 1853628	(47) 19.08.2015	(97) EP 1979930	(47) 19.08.2015	(97) EP 2099383	(47) 19.08.2015
(97) EP 1592173	(47) 19.08.2015	(97) EP 1853793	(47) 19.08.2015	(97) EP 1979953	(47) 19.08.2015	(97) EP 2099795	(47) 19.08.2015
(97) EP 1598637	(47) 19.08.2015	(97) EP 1855300	(47) 19.08.2015	(97) EP 1980252	(47) 19.08.2015	(97) EP 2100886	(47) 19.08.2015
(97) EP 1605955	(47) 19.08.2015	(97) EP 1856022	(47) 19.08.2015	(97) EP 1981455	(47) 19.08.2015	(97) EP 2104939	(47) 19.08.2015
(97) EP 1606011	(47) 19.08.2015	(97) EP 1863410	(47) 19.08.2015	(97) EP 1981586	(47) 19.08.2015	(97) EP 2109053	(47) 19.08.2015
(97) EP 1606108	(47) 19.08.2015	(97) EP 1863986	(47) 19.08.2015	(97) EP 1982694	(47) 19.08.2015	(97) EP 2109472	(47) 19.08.2015
(97) EP 1612809	(47) 19.08.2015	(97) EP 1869453	(47) 19.08.2015	(97) EP 1984007	(47) 19.08.2015	(97) EP 2111755	(47) 19.08.2015
(97) EP 1614671	(47) 19.08.2015	(97) EP 1875996	(47) 19.08.2015	(97) EP 1987519	(47) 19.08.2015	(97) EP 2111850	(47) 19.08.2015
(97) EP 1616177	(47) 19.08.2015	(97) EP 1878529	(47) 19.08.2015	(97) EP 1991567	(47) 19.08.2015	(97) EP 2113053	(47) 19.08.2015
(97) EP 1619000	(47) 19.08.2015	(97) EP 1879018	(47) 19.08.2015	(97) EP 1992112	(47) 19.08.2015	(97) EP 2115395	(47) 19.08.2015
(97) EP 1621022	(47) 19.08.2015	(97) EP 1881952	(47) 19.08.2015	(97) EP 2004672	(47) 19.08.2015	(97) EP 2116206	(47) 19.08.2015
(97) EP 1636246	(47) 19.08.2015	(97) EP 1883355	(47) 19.08.2015	(97) EP 2004896	(47) 19.08.2015	(97) EP 2117369	(47) 19.08.2015
(97) EP 1644450	(47) 19.08.2015	(97) EP 1885496	(47) 19.08.2015	(97) EP 2008041	(47) 19.08.2015	(97) EP 2120295	(47) 19.08.2015
(97) EP 1645802	(47) 19.08.2015	(97) EP 1885710	(47) 19.08.2015	(97) EP 2009652	(47) 19.08.2015	(97) EP 2121048	(47) 19.08.2015
(97) EP 1646910	(47) 19.08.2015	(97) EP 1887988	(47) 19.08.2015	(97) EP 2010368	(47) 19.08.2015	(97) EP 2122948	(47) 19.08.2015
(97) EP 1648045	(47) 19.08.2015	(97) EP 1888868	(47) 19.08.2015	(97) EP 2012412	(47) 19.08.2015	(97) EP 2123083	(47) 19.08.2015
(97) EP 1648268	(47) 19.08.2015	(97) EP 1890860	(47) 19.08.2015	(97) EP 2013390	(47) 19.08.2015	(97) EP 2125323	(47) 19.08.2015
(97) EP 1661328	(47) 19.08.2015	(97) EP 1891278	(47) 19.08.2015	(97) EP 2017262	(47) 19.08.2015	(97) EP 2125693	(47) 19.08.2015
(97) EP 1662051	(47) 19.08.2015	(97) EP 1895973	(47) 19.08.2015	(97) EP 2017543	(47) 19.08.2015	(97) EP 2128284	(47) 19.08.2015
(97) EP 1662939	(47) 19.08.2015	(97) EP 1902590	(47) 19.08.2015	(97) EP 2022855	(47) 19.08.2015	(97) EP 2128843	(47) 19.08.2015
(97) EP 1664473	(47) 19.08.2015	(97) EP 1906878	(47) 19.08.2015	(97) EP 2023765	(47) 19.08.2015	(97) EP 2130529	(47) 19.08.2015
(97) EP 1673347	(47) 19.08.2015	(97) EP 1908123	(47) 19.08.2015	(97) EP 2024390	(47) 19.08.2015	(97) EP 2131631	(47) 19.08.2015
(97) EP 1677483	(47) 19.08.2015	(97) EP 1908147	(47) 19.08.2015	(97) EP 2025329	(47) 19.08.2015	(97) EP 2132178	(47) 19.08.2015
(97) EP 1680372	(47) 19.08.2015	(97) EP 1908150	(47) 19.08.2015	(97) EP 2025626	(47) 19.08.2015	(97) EP 2136227	(47) 19.08.2015
(97) EP 1690698	(47) 19.08.2015	(97) EP 1911419	(47) 19.08.2015	(97) EP 2027359	(47) 19.08.2015	(97) EP 2137844	(47) 19.08.2015
(97) EP 1694800	(47) 19.08.2015	(97) EP 1914710	(47) 19.08.2015	(97) EP 2029011	(47) 19.08.2015	(97) EP 2138611	(47) 19.08.2015
(97) EP 1697446	(47) 19.08.2015	(97) EP 1917248	(47) 19.08.2015	(97) EP 2029130	(47) 19.08.2015	(97) EP 2138921	(47) 19.08.2015
(97) EP 1699431	(47) 19.08.2015	(97) EP 1922579	(47) 19.08.2015	(97) EP 2031164	(47) 19.08.2015	(97) EP 2139083	(47) 19.08.2015
(97) EP 1700323	(47) 19.08.2015	(97) EP 1926425	(47) 19.08.2015	(97) EP 2031356	(47) 19.08.2015	(97) EP 2139416	(47) 19.08.2015
(97) EP 1702355	(47) 19.08.2015	(97) EP 1927775	(47) 19.08.2015	(97) EP 2032088	(47) 19.08.2015	(97) EP 2140676	(47) 19.08.2015
(97) EP 1706815	(47) 19.08.2015	(97) EP 1932792	(47) 19.08.2015	(97) EP 2033309	(47) 19.08.2015	(97) EP 2141917	(47) 19.08.2015
(97) EP 1713756	(47) 19.08.2015	(97) EP 1934268	(47) 19.08.2015	(97) EP 2033380	(47) 19.08.2015	(97) EP 2142553	(47) 19.08.2015
(97) EP 1719652	(47) 19.08.2015	(97) EP 1935224	(47) 19.08.2015	(97) EP 2035640	(47) 19.08.2015	(97) EP 2143131	(47) 19.08.2015
(97) EP 1720685	(47) 19.08.2015	(97) EP 1936034	(47) 19.08.2015	(97) EP 2036365	(47) 19.08.2015	(97) EP 2144780	(47) 19.08.2015
(97) EP 1722382	(47) 19.08.2015	(97) EP 1937512	(47) 19.08.2015	(97) EP 2039806	(47) 19.08.2015	(97) EP 2145394	(47) 19.08.2015
(97) EP 1728534	(47) 19.08.2015	(97) EP 1937817	(47) 19.08.2015	(97) EP 2045434	(47) 19.08.2015	(97) EP 2147506	(47) 19.08.2015
(97) EP 1734809	(47) 19.08.2015	(97) EP 1941274	(47) 19.08.2015	(97) EP 2047158	(47) 19.08.2015	(97) EP 2148890	(47) 19.08.2015
(97) EP 1737784	(47) 19.08.2015	(97) EP 1941908	(47) 19.08.2015	(97) EP 2048161	(47) 19.08.2015	(97) EP 2154138	(47) 19.08.2015
(97) EP 1738071	(47) 19.08.2015	(97) EP 1941920	(47) 19.08.2015	(97) EP 2048227	(47) 19.08.2015	(97) EP 2154796	(47) 19.08.2015
(97) EP 1740579	(47) 19.08.2015	(97) EP 1942799	(47) 19.08.2015	(97) EP 2048283	(47) 19.08.2015	(97) EP 2157104	(47) 19.08.2015
(97) EP 1740954	(47) 19.08.2015	(97) EP 1943314	(47) 19.08.2015	(97) EP 2058375	(47) 19.08.2015	(97) EP 2156568	(47) 19.08.2015
(97) EP 1742030	(47) 19.08.2015	(97) EP 1943747	(47) 19.08.2015	(97) EP 2058828	(47) 19.08.2015	(97) EP 2157104	(47) 19.08.2015
(97) EP 1753470	(47) 19.08.2015	(97) EP 1945446	(47) 19.08.2015	(97) EP 2061946	(47) 19.08.2015	(97) EP 2157437	(47) 19.08.2015
(97) EP 1761306	(47) 19.08.2015	(97) EP 1945654	(47) 19.08.2015	(97) EP 2062307	(47) 19.08.2015	(97) EP 2158142	(47) 19.08.2015
(97) EP 1762707	(47) 19.08.2015	(97) EP 1946391	(47) 19.08.2015	(97) EP 2062378	(47) 19.08.2015	(97) EP 2162098	(47) 19.08.2015
(97) EP 1765243	(47) 19.08.2015	(97) EP 1951159	(47) 19.08.2015	(97) EP 2064909	(47) 19.08.2015	(97) EP 2162139	(47) 19.08.2015
(97) EP 1765261	(47) 19.08.2015	(97) EP 1951316	(47) 19.08.2015	(97) EP 2065073	(47) 19.08.2015	(97) EP 2162576	(47) 19.08.2015
(97) EP 1765263	(47) 19.08.2015	(97) EP 1952137	(47) 19.08.2015	(97) EP 2065978	(47) 19.08.2015	(97) EP 2163320	(47) 19.08.2015

(54) **Sloučeniny pyrolotriazinu použitelné jako kináza**
(32) 374938 P
(31) 23.04.2002
(33) US
(86) PCT/US2003/012426
(87) WO 2003/090912
(74) PATENTSERVIS Praha a.s., Na Podkovce 281/10, Praha 4, 14700

(97) **EP 1544846**
(47) 22.04.2015
(97) 22.06.2005
(51) **G10K 11/16** (2006.01)
(96) 15.12.2004
(96) 04029672.5
(73) Cellofoam GmbH & Co. KG, 88400 Biberach, DE
(72) Roellinghoff, Juergen, 88437 Maselheim, DE
(54) **Plochý pěnový materiál, absorbující zvuk**
(32) 10358595
(31) 15.12.2003
(33) DE
(74) Ing. Iva Rylková, patentový zástupce, Polská 1525, Ostrava - Poruba, 70800

(97) **EP 1625166**
(47) 08.04.2015
(97) 09.12.2004
(51) **C07K 16/40** (2006.01)
A61K 38/48 (2006.01)
A61K 39/395 (2006.01)
A61P 9/10 (2006.01)
A61P 37/06 (2006.01)
A61P 19/02 (2006.01)
(96) 12.05.2004
(96) 04732276.3
(73) Helion Biotech ApS, 2720 Vanløse, DK
(72) LARSEN, Flemming, DK-2100 Copenhagen, DK
WAHLERS, Ulla, DK-2600 Glostrup, DK
(54) **Protilátky proti MASP-2**
(32) 200300716
(31) 12.05.2003
(33) DK
(86) PCT/DK2004/000338
(87) WO 2004/106384
(74) INPARTNERS GROUP, Ing. Ivan Lukšiček, Lidická 51, Brno, 60200

(97) **EP 1663240**
(47) 22.04.2015
(97) 10.03.2005
(51) **A61K 31/505** (2006.01)
A61K 31/52 (2006.01)
A61K 31/513 (2006.01)
A61P 31/18 (2006.01)
A61K 31/52 (2006.01)
A61K 31/513 (2006.01)
A61K 31/505 (2006.01)
A61K 31/513 (2006.01)
A61K 31/505 (2006.01)
A61K 31/52 (2006.01)
A61K 31/505 (2006.01)
(96) 03.09.2004
(96) 04787096.9
(73) Janssen Sciences Ireland UC, Little Island, County Cork, IE
(72) STOFFELS, Paul, B-2320 Hoogstraten, BE
(54) **Kombinace NNRTI obsahujícího pyrimidin s inhibitory RT**
(32) 03103275, 499771 P, 03103319, 03103335, 03103668, 508486 P
(31) 03.09.2003, 03.09.2003, 08.09.2003, 10.09.2003, 02.10.2003, 03.10.2003
(33) EP, US, EP, EP, EP, US
(86) PCT/EP2004/052028
(87) WO 2005/021001
(74) Traplová Hakr Kubát, advokátní a patentová kancelář, Ing. Eduard Hakr, Přístavní 24, Praha 7, 17000

(97) **EP 1664004**
(47) 24.06.2015
(97) 24.03.2005
(51) **C07D 265/32** (2006.01)

C07D 409/14 (2006.01)
(96) 09.09.2004
(96) 04764990.0
(73) Bayer Intellectual Property GmbH, 40789 Monheim, DE
(72) THOMAS, Christian, 42113 Wuppertal, DE
BERWE, Mathias, 45549 Sprockhövel, DE
STRAUB, Alexander, 42117 Wuppertal, DE
(54) **Způsob přípravy 4-(4-aminofenyl)-3-morfolinonu**
(32) 10342570
(31) 15.09.2003
(33) DE
(86) PCT/EP2004/010054
(87) WO 2005/026135
(74) Traplová Hakr Kubát, advokátní a patentová kancelář, Ing. Eduard Hakr, Přístavní 24, Praha 7, 17000

(97) **EP 1666251**
(47) 15.04.2015
(97) 07.06.2006
(51) **B41F 27/00** (2006.01)
B41F 33/00 (2006.01)
(96) 18.11.2005
(96) 05110941.1
(73) Bieffebi S.p.A., Frazione Quarto Inferiore BO, IT
(72) Zanolì, Alberto, 40010, Sala Bolognese BO, IT
Sambri, Stefano, 40068, S. Lazzaro di Savena BO, IT
(54) **Stroj pro zarovnané připevňování gumotiskových desek s virtuálním systémem pro zpracování dat**
(32) BO20040749
(31) 02.12.2004
(33) IT
(74) Společná advokátní kancelář Všeťečka Zelený Švorčík Kalenský a partneři, JUDr. Michal Havlík, Hálkova 2, Praha 2, 12000

(97) **EP 1684976**
(47) 25.02.2015
(97) 26.05.2005
(51) **H05K 3/12** (2006.01)
B41F 15/36 (2006.01)
(96) 04.11.2004
(96) 04798402.6
(73) ASM Assembly Systems Switzerland GmbH, 8005 Zürich, CH
(72) SHAW, Fraser, Ayrshire KA10 6RR, GB
HALL, James Graham, Ayrshire KA10 7ER, GB
PIATEK, Richard Andre, Weymouth Dorset DT3 6HH, GB
(54) **Jednotka konstrukčního rámu pro napínání tiskařské šablony**
(32) 0326065
(31) 07.11.2003
(33) GB
(86) PCT/GB2004/004677
(87) WO 2005/046994
(74) Společná advokátní kancelář Všeťečka Zelený Švorčík Kalenský a partneři, JUDr. Michal Havlík, Hálkova 2, Praha 2, 12000

(97) **EP 1762690**
(47) 15.04.2015
(97) 14.03.2007
(51) **E06B 5/16** (2006.01)
E05C 9/04 (2006.01)
A62C 2/06 (2006.01)
E05D 15/50 (2006.01)
(96) 07.09.2006
(96) 06018774.7
(73) Leitermann, Ludwig, 64732 Bad König, DE
Leitermann, Alfred, 64753 Brombachtal, DE
(72) Seeger, Adolf, 64560 Riedstadt, DE
(54) **Ochranné protipožární oddělení**
(32) 202005014165 U
(31) 08.09.2005
(33) DE
(74) Traplová Hakr Kubát, advokátní a patentová kancelář, Ing. Eduard Hakr, Přístavní 24, Praha 7, 17000

(97) **EP 1860341**
(47) 20.05.2015
(97) 28.11.2007

- (51) **F16F 9/348** (2006.01)
(96) 22.05.2007
(96) 07108674.8
(73) KONI B.V., 3261 LJ Oud-Beijerland, NL
(72) De Kock, Paul, 3281 LH Numansdorp, NL
(54) **Zpětný ventil pro tlumič nárazů**
(32) 1031880
(31) 24.05.2006
(33) NL
(74) Společná advokátní kancelář Všetečka Zelený Švorčík Kalenský a partneři, JUDr. Michal Havlík, Hálkova 2, Praha 2, 12000
-
- (97) **EP 1860454**
(47) 06.05.2015
(97) 28.11.2007
(51) **G01S 3/40** (2006.01)
H04N 17/04 (2006.01)
H01Q 1/12 (2006.01)
(96) 23.05.2007
(96) 07010238.9
(73) Schwaiger GmbH, 90579 Langenzenn, DE
(72) Grau, Thomas, Dipl.-Ing., 90556 Cadolzburg, DE
Neugebauer, Thomas, 91460 Baudenbach, DE
Mohr, Harry, 90579 Langenzenn, DE
(54) **Měřicí přístroj pro záznam a zobrazení různých satelitních pozicí v satelitním přijímacím zařízení**
(32) 202006008445 U
(31) 24.05.2006
(33) DE
(74) FAJNOR IP s.r.o., Mgr. Karol Fajnor, Pobřežní 249/46, Praha 8, 18600
-
- (97) **EP 1895996**
(47) 08.04.2015
(97) 07.12.2006
(51) **A61K 8/66** (2006.01)
A61P 1/02 (2006.01)
A61K 6/00 (2006.01)
A61Q 11/00 (2006.01)
A61K 8/34 (2006.01)
A61K 8/55 (2006.01)
A61K 8/20 (2006.01)
(96) 25.11.2005
(96) 05822306.6
(73) "WDS" Company, Moscow 123592, RU
(72) MANASHEROV, Tamaz Omarovich, Moscow, 119926, RU
MATELO, Svetlana Konstantinovna, Moscow Region, 143422, RU
GROSSER, Alexandr Vladimirovich, Moscow region, 143300, RU
(54) **Formulace pro profylaxi onemocnění ústní dutiny**
(32) 2005115513
(31) 23.05.2005
(33) RU
(86) PCT/RU2005/000600
(87) WO 2006/130040
(74) ROTT, RŮŽIČKA & GUTTMANN Patentová, známková a advokátní kancelář, Ing. Jana Fuchsová, Vinohradská 37, Praha 2, 12000
-
- (97) **EP 1937301**
(47) 22.04.2015
(97) 26.04.2007
(51) **A61K 39/145** (2006.01)
C12N 7/00 (2006.01)
(96) 18.10.2006
(96) 06826264.1
(73) Novavax, Inc., Rockville MD 20850, US
(72) SMITH, Gale, Rockville, MD 20850, US
BRIGHT, Rick, Rockville, MD 20850, US
PUSHKO, Peter, Rockville, MD 20850, US
ZHANG, Jinyou, Rockville, MD 20850, US
MAHMOOD, Kutub, Rockville, MD 20850, US
(54) **Funkční částice, podobné viru chřipky (VLP)**
(32) 727513 P, 780847 P, 800006 P, 831196 P, 832116 P, 845495 P
(31) 18.10.2005, 10.03.2006, 15.05.2006, 17.07.2006, 21.07.2006, 19.09.2006
(33) US, US, US, US, US, US
-
- (86) PCT/US2006/040862
(87) WO 2007/047831
(74) KOREJZOVÁ & SPOL., v.o.s., JUDr. Petra Korejzová, advokátka, Korunní 810/104 E, Praha 10 - Vinohrady, 10100
-
- (97) **EP 1962933**
(47) 27.05.2015
(97) 14.06.2007
(51) **A61M 15/00** (2006.01)
(96) 08.12.2006
(96) 06820487.4
(73) Cipla Europe NV, 2600 Antwerpen (Berchem), BE
(72) I-CHE LEE, James, Sacramento, CA 95831, US
SAIED, Reza, Carmichael, CA 95608, US
THOMSON, Glen, M., Citrus Heights, CA 95610, US
(54) **Inhalátor s čítačem dávek spouštěným dechem**
(32) 299307
(31) 09.12.2005
(33) US
(86) PCT/GB2006/004624
(87) WO 2007/066140
(74) Čermák a spol., JUDr. Karel Čermák, Elišky Peškové 15/735, Praha 5, 15000
-
- (97) **EP 1989231**
(47) 20.05.2015
(97) 22.05.2008
(51) **C07K 16/22** (2006.01)
C07K 16/28 (2006.01)
A61K 39/395 (2006.01)
G01N 33/573 (2006.01)
G01N 33/50 (2006.01)
G01N 33/68 (2006.01)
A61P 35/00 (2006.01)
(96) 21.03.2007
(96) 07868188.9
(73) Genentech, Inc., South San Francisco CA 94080-4990, US
(72) CHUNTHARAPAI, Anan, Colma, California 94015, US
PLOWMAN, Greg, San Carlos, California 94070, US
TESSIER-LAVIGNE, Marc, Woodside, California 94062, US
WU, Yan, Foster City, California 94404, US
YE, Weilan, Foster City, California 94404, US
(54) **Kombinační terapie zahrnující alfa5beta1 antagonisty**
(32) 784704 P, 785330 P, 871743 P
(31) 21.03.2006, 22.03.2006, 22.12.2006
(33) US, US, US
(86) PCT/US2007/064572
(87) WO 2008/060645
(74) KOREJZOVÁ & SPOL., v.o.s., JUDr. Petra Korejzová, advokátka, Korunní 810/104 E, Praha 10, 10100
-
- (97) **EP 2009075**
(47) 27.05.2015
(97) 31.12.2008
(51) **C09K 5/04** (2006.01)
C10M 171/00 (2006.01)
(96) 25.10.2004
(96) 08011766.6
(73) Honeywell International Inc., Morristown, NJ 07960, US
(72) Thomas, Raymond H., Pendelton, NY 14094, US
Singh, Rajiv R., Getzville, NY 14068, US
(54) **Chladivé kompozice s fluorovanými alkeny**
(32) 695212
(31) 27.10.2003
(33) US
(74) Traplová Hakr Kubát, advokátní a patentová kancelář, Ing. Eduard Hakr, Přístavní 24, Praha 7, 17000
-
- (97) **EP 2101706**
(47) 17.06.2015
(97) 26.06.2008
(51) **A61G 13/10** (2006.01)
A61G 13/12 (2006.01)
(96) 17.12.2007
(96) 07857676.6
(73) MAQUET GmbH, 76437 Rastatt, DE

(72) WYSLUCHA, Ulrich, 76356 Weingarten (Baden), DE
(54) **Uvolnitelné připevnění příslušenství na operační stůl**
(32) 102006059733
(31) 18.12.2006
(33) DE
(86) PCT/EP2007/064045
(87) WO 2008/074766
(74) KANIA*SEDLÁK*SMOLA Patentová a známková kancelář, Ing. Veronika Zemanová, Mendlovo náměstí 1a, Brno, 60300

(97) **EP 2101777**
(47) 20.05.2015
(97) 19.06.2008
(51) **A61K 31/505** (2006.01)
C07D 239/04 (2006.01)
A61P 9/12 (2006.01)
A61K 31/4985 (2006.01)
A61K 31/519 (2006.01)
A61K 31/53 (2006.01)
(96) 11.12.2007
(96) 07855065.4
(73) Gilead Sciences, Inc., Foster City, CA 94404, US
(72) GERBER, Michael J., Denver, CO 80202, US
DUFTON, Christopher, Nederland, CO 80466, US
(54) **Prostředek pro léčení plicní hypertenze**
(32) 869667 P
(31) 12.12.2006
(33) US
(86) PCT/US2007/087058
(87) WO 2008/073928
(74) PATENTSERVIS Praha a.s., Na Podkovce 281/10, Praha 4, 14700

(97) **EP 2113184**
(47) 20.05.2015
(97) 04.11.2009
(51) **A47L 9/28** (2006.01)
A47L 9/24 (2006.01)
A47L 9/00 (2006.01)
(96) 09.04.2009
(96) 09157708.0
(73) Vorwerk & Co. Interholding GmbH, 42275 Wuppertal, DE
(72) Gündel, Manuela, 42477 Radevormwald, DE
Lindner, Monika, 42105 Wuppertal, DE
(54) **Elektromotoricky poháněný vysavač**
(32) 102008021100
(31) 28.04.2008
(33) DE
(74) UNIPATENT, Mgr. Jiří Macek, Sázavská 16, Praha 2, 12000

(97) **EP 2117763**
(47) 08.07.2015
(97) 14.08.2008
(51) **B23K 26/36** (2014.01)
(96) 06.02.2008
(96) 08715451.4
(73) Mauser-Werke Oberndorf Maschinenbau GmbH, 78727 Oberndorf a. N., DE
(72) GRUHLER, Siegfried, 72189 Vöhringen-Wittershausen, DE
(54) **Způsob dělení lámáním**
(32) 102007006806
(31) 07.02.2007
(33) DE
(86) PCT/DE2008/000217
(87) WO 2008/095476
(74) ROTT, RŮŽIČKA & GUTTMANN Patentová, známková a advokátní kancelář, Ing. Jiří Andera, Vinohradská 37, Praha 2, 12000

(97) **EP 2127526**
(47) 29.04.2015
(97) 02.12.2009
(51) **A21D 8/04** (2006.01)
A23L 1/10 (2006.01)
A23L 1/105 (2006.01)
A23L 1/164 (2006.01)
A23L 1/212 (2006.01)
A23L 1/217 (2006.01)

(96) 24.09.2003
(96) 09007592.0
(73) Zeracryl AS, 1432 Aas, NO
(72) Baardseth, Pernille, N-1432 Ås, NO
Blom, Hans, N-1432 Ås, NO
Enersen, Grethe, N-1432 Ås, NO
Skrede, Grete, N-1432 Ås, NO
Slinde, Erik, N-1432 Ås, NO
Sundt, Thea, N-1432 Ås, NO
Thomassen, Trond, N-1432 Ås, NO
(54) **Omezení vzniku akrylamidu**
(32) 0222185
(31) 24.09.2002
(33) GB
(74) Společná advokátní kancelář Všeťečka Zelený Švorčík Kalenský a partneři, JUDr. Michal Havlík, Hájkova 2, Praha 2, 12000

(97) **EP 2134652**
(47) 27.05.2015
(97) 16.10.2008
(51) **C01F 11/18** (2006.01)
C08K 3/26 (2006.01)
(96) 22.03.2008
(96) 08734734.0
(73) Schaefer Kalk GmbH & Co. KG, 65582 Diez, DE
(72) VUCAK, Marijan, 65624 Altendiez, DE
GORNA, Katarzyna, PL-95-200 Pabianice, PL
WEGNER, Gerhard, 55127 Mainz, DE
(54) **Sférické částice uhličitánu vápenatého**
(32) 102007016580, 102007018975
(31) 07.04.2007, 21.04.2007
(33) DE, DE
(86) PCT/EP2008/002321
(87) WO 2008/122358
(74) Čermák a spol., JUDr. Karel Čermák, Elišky Peškové 15/735, Praha 5, 15000

(97) **EP 2169082**
(47) 08.07.2015
(97) 31.03.2010
(51) **C21D 9/30** (2006.01)
C22C 38/04 (2006.01)
C22C 38/12 (2006.01)
B21K 1/08 (2006.01)
B22D 7/00 (2006.01)
B22D 7/10 (2006.01)
F16C 3/06 (2006.01)
C21D 7/13 (2006.01)
C22C 38/02 (2006.01)
C22C 38/06 (2006.01)
C22C 38/44 (2006.01)
C22C 38/46 (2006.01)
(96) 24.09.2009
(96) 09012163.3
(73) Kabushiki Kaisha Kobe Seiko Sho, Hyogo 651-8585, JP
(72) Abiko, Takashi, Kobe-shi Hyogo 651-2271, JP
Nishihara, Michio, Takasago-shi Hyogo 676-8670, JP
Otsuki, Eiji, Takasago-shi Hyogo 676-8670, JP
Hori, Shunsuke, Takasago-shi Hyogo 676-8670, JP
Shinozaki, Tomoya, Takasago-shi Hyogo 676-8670, JP
Deura, Tetsushi, Kobe-shi Hyogo 651-2271, JP
(54) **Sloupcovitý kovaný výrobek získaný kovááním ocelového ingotu za tepla**
(32) 2008255478
(31) 30.09.2008
(33) JP
(74) PATENTSERVIS Praha a.s., Na Podkovce 281/10, Praha 4, 14700

(97) **EP 2178474**
(47) 20.05.2015
(97) 22.01.2009
(51) **A61F 5/00** (2006.01)
(96) 16.07.2008
(96) 08781918.1
(73) Endosphere, Inc., Columbus OH 43219, US
(72) BINMOELLER, Kenneth F., Columbus OH 43219, US

MCKINLEY, James, T., Redwood City, CA 94065, US
YUREK, Matthew, San Diego, CA 92129, US
SANDER, Fiona, M., Los Altos, CA 94024, US
(54) **KONFORMAČNĚ STABILIZOVANÝ INTRALUMINÁLNÍ
PROSTŘEDEK K VYUŽITÍ V LÉKAŘSTVÍ**
(32) 950071 P
(31) 16.07.2007
(33) US
(86) PCT/US2008/070226
(87) WO 2009/012335
(74) INPARTNERS GROUP, Ing. Ivan Lukšiček, Lidická 51, Brno, 60200

(97) **EP 2183361**
(47) 10.06.2015
(97) 05.02.2009
(51) **C07K 7/06** (2006.01)
C07K 7/08 (2006.01)
A61K 38/00 (2006.01)
(96) 25.07.2008
(96) 08785107.7
(73) Immatics Biotechnologies GmbH, 72076 Tübingen, DE
(72) SCHOOR, Oliver, 72070 Tübingen, DE

HILF, Norbert, 72138 Kirchentellinsfurt, DE
WEINSCHENK, Toni, 73773 Aichwald, DE
TRAUTWEIN, Claudia, 42489 Wülfrath, DE
WALTER, Steffen, 72764 Reutlingen, DE
SINGH, Harpreet, 81679 München, DE
(54) **Nová imunoterapie mozkových nádorů**
(32) 07014797, 953161 P, 08005889
(31) 27.07.2007, 31.07.2007, 27.03.2008
(33) EP, US, EP
(86) PCT/EP2008/006154
(87) WO 2009/015843
(74) PATENTSERVIS Praha a.s., Na Podkovce 281/10, Praha 4, 14700

(97) **EP 2186988**
(47) 08.04.2015
(97) 19.05.2010
(51) **E06B 9/266** (2006.01)
E06B 9/327 (2006.01)
E06B 9/54 (2006.01)
(96) 09.11.2009
(96) 09014021.1
(73) Eurosun AG, 281 63 Kostelec nad Černými Lesy, CZ
(72) Elsner, Fred, 25101 Ricany, CZ
Eckhardt, Reiner, 40822 Mettmann, DE
Švoboda, Jiri, 28002 Ovcáry, CZ
(54) **Žaluzie typu "raffstore" s montážním zařízením, jakož i způsob
montáže**
(32) 102008057311, 102009014092
(31) 13.11.2008, 23.03.2009
(33) DE, DE
(74) Traplová Hakr Kubát, advokátní a patentová kancelář, Ing. Eduard Hakr,
Přístavní 24, Praha 7, 17000

(97) **EP 2203098**
(47) 08.04.2015
(97) 12.03.2009
(51) **A47J 37/08** (2006.01)
(96) 08.09.2008
(96) 08828948.3
(73) Burger King Corporation, Miami, FL 33126, US
(72) COOK, Jeffrey, R., Coral Springs, FL 33076, US
WENZEL, Robert, J., deceased, US
FINCK, Mark, Davie, FL 33331, US
SHEI, Steven, M., Fort Wayne, IN 46809, US
LUEBKE, Clement, J., Essex Junction Vermont 05452, US
(54) **Automatický gril pro variabilní dávkové vaření**
(32) 899912
(31) 07.09.2007
(33) US
(86) PCT/US2008/075619
(87) WO 2009/033169
(74) KOREJZOVÁ & SPOL., v.o.s., JUDr. Petra Korejzová, advokátka,
Korunní 810/104 E, Praha 10, 10100

(97) **EP 2203267**
(47) 20.05.2015
(97) 26.03.2009
(51) **B21D 43/02** (2006.01)
B21D 43/14 (2006.01)
B65G 47/84 (2006.01)
B21K 27/00 (2006.01)
(96) 20.08.2008
(96) 08801203.4
(73) Mall + Herlan GMBH, 76327 Pfinztal, DE
(72) GOEB, Claude, F-67540 Ostwald, FR
GAEHR, Dieter, 76297 Stutensee, DE
(54) **Zařízení k protlačování za studena kruhových výstřížků s přívodním
uspořádáním**
(32) 102007045354
(31) 22.09.2007
(33) DE
(86) PCT/DE2008/001380
(87) WO 2009/036725
(74) ROTT, RŮŽIČKA & GUTTMANN Patentová, známková a advokátní
kancelář, Ing. Jiří Andera, Vinohradská 37, Praha 2, 12000

(97) **EP 2210602**
(47) 20.05.2015
(97) 28.07.2010
(51) **A61K 31/198** (2006.01)
A61K 38/48 (2006.01)
A61P 11/00 (2006.01)
A61P 11/10 (2006.01)
A61P 11/12 (2006.01)
A61P 11/14 (2006.01)
A61K 45/06 (2006.01)
(96) 19.01.2010
(96) 10151046.9
(73) Wellness Industries S.r.l., 20123 Milano, IT
(72) Pezzini, Pietro, 46100, MANTOVA, IT
(54) **Prostředky pro léčení příznaků, spojených se záněty dýchacích cest**
(32) MI20090066
(31) 22.01.2009
(33) IT
(74) KOREJZOVÁ & SPOL., v.o.s., JUDr. Petra Korejzová, advokátka,
Korunní 810/104 E, Praha 10 - Vinohrady, 10100

(97) **EP 2266582**
(47) 29.04.2015
(97) 24.09.2009
(51) **A61K 47/36** (2006.01)
A61K 31/715 (2006.01)
A61K 45/06 (2006.01)
A61K 9/14 (2006.01)
A61K 31/702 (2006.01)
(96) 18.03.2008
(96) 08873434.8
(73) Dikovskiy, Aleksander Vladimirovich, Moscow 123182, RU
(72) DOROZHKO, Oleg Valentinovich, Moscow 115446, RU
RUDOI, Boris Anatolievich, Moscow 109518, RU
(54) **Farmaceutická kompozice pro prevenci dysbiózy spojené s enterálním
podáním antibiotik**
(86) PCT/RU2008/000151
(87) WO 2009/116886
(74) Traplová Hakr Kubát, advokátní a patentová kancelář, Ing. Eduard Hakr,
Přístavní 24, Praha 7, 17000

(97) **EP 2268618**
(47) 27.05.2015
(97) 11.09.2009
(51) **C07D 221/12** (2006.01)
C07D 471/04 (2006.01)
C07D 471/12 (2006.01)
C07D 491/056 (2006.01)
C07D 491/12 (2006.01)
C07D 495/04 (2006.01)
A61K 31/4375 (2006.01)
A61P 37/04 (2006.01)
(96) 27.02.2009
(96) 09718298.4

- (73) Novartis AG, 4056 Basel, CH
(72) WU, Tom Yao-Hsiang, San Diego CA 92122, US
LI, Yongkai, San Diego CA 92129, US
CORTEZ, Alex, San Diego CA 92130, US
ZOU, Yefen, San Diego CA 92122, US
MISHRA, Pranab, San Diego CA 92131, US
ZHANG, Xiaoyue, San Diego CA 92130, US
SKIBINSKI, David, I-53100 Siena, IT
SINGH, Manmohan, Emeryville, CA 94608, US
VALIANTE, Nicholas, Emeryville, CA 94608, US
(54) **Sloučeniny a kompozice jako modulatory TLR aktivity**
(32) 33139 P, 148336 P
(31) 03.03.2008, 29.01.2009
(33) US, US
(86) PCT/US2009/035563
(87) WO 2009/111337
(74) Traplová Hakr Kubát, advokátní a patentová kancelář, Ing. Jan Kubát, patentový zástupce, Přístavní 24, Praha 7, 17000

- (97) **EP 2275414**
(47) 10.06.2015
(97) 05.11.2009
(51) **C07D 277/20** (2006.01)
A61K 31/415 (2006.01)
A61K 31/4155 (2006.01)
A61K 31/42 (2006.01)
A61K 31/426 (2006.01)
A61K 31/428 (2006.01)
A61K 31/433 (2006.01)
A61K 31/437 (2006.01)
A61K 31/44 (2006.01)
A61K 31/454 (2006.01)
A61K 31/496 (2006.01)
A61K 31/4965 (2006.01)
A61K 31/497 (2006.01)
A61K 31/5377 (2006.01)
A61P 3/10 (2006.01)
A61P 43/00 (2006.01)
C07D 213/75 (2006.01)
C07D 231/38 (2006.01)
C07D 241/20 (2006.01)
C07D 261/14 (2006.01)
C07D 277/44 (2006.01)
(96) 27.04.2009
(96) 09738624.7
(73) Kyorin Pharmaceutical Co., Ltd., Tokyo 101-8311, JP
Teijin Pharma Limited, Tokyo 100-0013, JP
(72) FUKUDA, Yasumichi, Shimotsuga-gun Tochigi 3290114, JP
ASAHINA, Yoshikazu, Shimotsuga-gun Tochigi 329-0114, JP
TAKADOI, Masanori, Shimotsuga-gun Tochigi 329-0114, JP
YAMAMOTO, Masanori, Hino-shi Tokyo 191-0065, JP
(54) **Cyklopentylakrylamidový derivát**
(32) 2008116995, 2008164502
(31) 28.04.2008, 24.06.2008
(33) JP, JP
(86) PCT/JP2009/001907
(87) WO 2009/133687
(74) Společná advokátní kancelář Vsetečka Zelený Švorčík Kalenský a partneři, JUDr. Michal Havlík, Hálkova 2, Praha 2, 12000

- (97) **EP 2276732**
(47) 20.05.2015
(97) 22.10.2009
(51) **C07D 209/08** (2006.01)
C07D 209/12 (2006.01)
C07D 209/22 (2006.01)
C07D 209/36 (2006.01)
C07D 209/42 (2006.01)
C07D 401/04 (2006.01)
C07D 403/04 (2006.01)
C07D 405/04 (2006.01)
C07D 409/04 (2006.01)
C07D 413/04 (2006.01)
C07D 413/14 (2006.01)
A61K 31/404 (2006.01)
A61P 5/24 (2006.01)

- A61P 3/06** (2006.01)
A61P 13/00 (2006.01)
(96) 16.04.2009
(96) 09731606.1
(73) KARO BIO AB, 141 57 Huddinge, SE
(72) RHÖNNSTAD, Patrik, S-141 57 Huddinge, SE
KALLIN, Elisabet, S-141 57 Huddinge, SE
APELQVIST, Theresa, S-141 57 Huddinge, SE
WENNERSTÅL, Mattias, S-141 57 Huddinge, SE
CHENG, Aiping, S-141 57 Huddinge, SE
(54) **Nové ligandy estrogenového receptoru**
(32) 0806944, 0823367
(31) 16.04.2008, 22.12.2008
(33) GB, GB
(86) PCT/EP2009/054521
(87) WO 2009/127686
(74) KOREJZOVÁ & SPOL., v.o.s., JUDr. Petra Korejzová, advokátka, Korunní 810/104 E, Praha 10, 10100

- (97) **EP 2279175**
(47) 13.05.2015
(97) 29.10.2009
(51) **C07D 231/20** (2006.01)
(96) 24.04.2009
(96) 09735117.5
(73) Laboratorios del Dr. Esteve S.A., 08041 Barcelona, ES
(72) TORRENS JOVER, Antoni, E-08221 Terrasa - Barcelona, ES
CORBERA ARJONA, Jordi, E-08225 Terrasa, ES
CUBERES-ALTISENT, Maria Rosa, E-08172 Sant Cugat del Vallés - Barcelona, ES
(54) **Způsob přípravy meziproductů naftalen-2-yl-pyrazol-3-onu vhodných pro syntézu inhibitorů sigma receptoru**
(32) 08384006
(31) 25.04.2008
(33) EP
(86) PCT/EP2009/054981
(87) WO 2009/130314
(74) A. Holas & partner Patentová a známková kancelář, Ing. Mgr. Hana Holasová, Křížová 4/105, Brno, 60300

- (97) **EP 2287305**
(47) 07.01.2015
(97) 23.02.2011
(51) **C12N 15/113** (2010.01)
A61K 31/713 (2006.01)
(96) 20.02.2003
(96) 10008929.1
(73) Sirna Therapeutics, Inc., 300 Third Street Cambridge MA 02142, US
(72) Chowrira, Bharat, Louisville, CO 80027, US
Pavco, Pamela, Lafayette, CO 80026, US
Fosnaugh, Kathy, Boulder, CO 80305, US
Jamison, Sharon, Boulder, CO 80301, US
Usman, Nassim, Lafayette, CO 80026, US
Thompson, James, Lafayette, CO 80026, US
Mcswiggen, James, Boulder, CO 80301, US
Beigelman, Leonid, Longmont, CO 80503, US
(54) **Inhibice genové exprese zprostředkovaná RNA interferencí s využitím krátké interferující nukleové kyseliny (siNA)**
(32) 358580 P, 363124 P, 386782 P, 406784 P, 408378 P, 409293 P, 440129 P
(31) 20.02.2002, 11.03.2002, 06.06.2002, 29.08.2002, 05.09.2002, 09.09.2002, 15.01.2003
(33) US, US, US, US, US, US, US
(74) INPARTNERS GROUP, Ing. Ivan Lukšiček, Lidická 51, Brno, 60200

- (97) **EP 2292942**
(47) 04.03.2015
(97) 09.03.2011
(51) **F16C 31/06** (2006.01)
F16C 29/06 (2006.01)
(96) 31.08.2010
(96) 10174659.2
(73) VUES Brno s.r.o., 614 00 Brno, CZ
(72) Haaß, Timo, 64572 Büttelborn, DE
Havelka, Jiri, 61600 Brno, CZ
Müller, Oldrich, 63500 Brno, CZ

(54) **Opěrné ložisko a lineární akční člen s opěrným ložiskem**
(32) 102009043936
(31) 02.09.2009
(33) DE
(74) Traplová Hakr Kubát, advokátní a patentová kancelář, Ing. Eduard Hakr, Přistavní 24, Praha 7, 17000

(97) **EP 2305221**
(47) 20.05.2015
(97) 06.04.2011
(51) **A61K 31/00** (2006.01)
A61K 31/502 (2006.01)
A61P 35/00 (2006.01)
(96) 30.11.2004
(96) 10178515.2
(73) Kudos Pharmaceuticals Limited, London W2 6BD, GB
The Institute of Cancer Research, London, Greater London SW7 3RP, GB
(72) Ashworth, Alan, London, Greater London SW7 3RP, GB
Jackson, Stephen, Macclesfield Cheshire SK10 4TG, GB
Martin, Niall, Macclesfield Cheshire SK10 4TG, GB
Smith, Graeme, Macclesfield Cheshire SK10 4TG, GB
(54) **Inhibitory opravy poškozené DNA pro léčbu nádorového onemocnění**
(32) 526244 P, 0327844
(31) 01.12.2003, 01.12.2003
(33) US, GB
(74) KOREJZOVÁ & SPOL., v.o.s., JUDr. Petra Korejzová, advokátka, Korunní 810/104 E, Praha 10 - Vinohrady, 10100

(97) **EP 2330054**
(47) 29.04.2015
(97) 04.03.2010
(51) **B65D 81/38** (2006.01)
A47J 41/00 (2006.01)
B32B 37/15 (2006.01)
B29C 44/14 (2006.01)
(96) 23.10.2008
(96) 08876807.2
(73) Rich Cup Bio-Chemical Technology Co., Ltd., Taichung, TW
(72) CHANG, Ching-Wen, Taiwan, TW
(54) **Způsob výroby tepelně izolačních papírových nádobek**
(32) 200810147548
(31) 28.08.2008
(33) CN
(86) PCT/CN2008/001788
(87) WO 2010/022548
(74) PatentCentrum Sedláč & Partners s.r.o., Husova 5, České Budějovice, 37001

(97) **EP 2330271**
(47) 29.04.2015
(97) 08.06.2011
(51) **E05F 15/00** (2015.01)
(96) 30.11.2010
(96) 10090010.9
(73) Bombardier Transportation GmbH, 10785 Berlin, DE
(72) Weser, Bernd, 02625 Bautzen OT Oberkaina, DE
Richter, Sebastian, 02627 Kubschütz, DE
(54) **Zařízení k senzorové kontrole a utěsnění výkyvných posuvných dveří**
(32) 102009056243
(31) 01.12.2009
(33) DE
(74) UNIPATENT, Mgr. Jiří Macek, Sázavská 16, Praha 2 - Vinohrady, 12000

(97) **EP 2340285**
(47) 25.03.2015
(97) 03.02.2011
(51) **C09D 5/00** (2006.01)
C09D 5/03 (2006.01)
(96) 29.06.2010
(96) 10742590.2
(73) Inver S.p.a, 40128 Bologna, IT
(72) TOPAZ, Giora, 40500 Even Yehuda, IL
(54) **Barevný prášek pro potahování**
(32) 512578
(31) 30.07.2009
(33) US

(86) PCT/IL2010/000520
(87) WO 2011/013114
(74) KOREJZOVÁ & SPOL., v.o.s., JUDr. Petra Korejzová, advokátka, Korunní 810/104 E, Praha 10, 10100

(97) **EP 2362790**
(47) 27.05.2015
(97) 15.04.2010
(51) **A61M 1/34** (2006.01)
A61M 1/14 (2006.01)
(96) 24.09.2009
(96) 09752880.6
(73) RD Nephrologie, 34000 Montpellier, FR
FICHEUX, Alain, 34790 Grabels, FR
ARGILES CISCART, Angel, 34980 Saint Gely Du Fesc, FR
(54) **Přístroj pro mimitělní úpravu krve**
(32) 0856758
(31) 06.10.2008
(33) FR
(86) PCT/FR2009/051812
(87) WO 2010/040927
(74) Čermák a spol., JUDr. Karel Čermák, Elišky Peškové 735/15, Praha 5, 15000

(97) **EP 2364881**
(47) 13.05.2015
(97) 14.09.2011
(51) **B60R 13/08** (2006.01)
B32B 5/02 (2006.01)
B32B 7/00 (2006.01)
G10K 11/168 (2006.01)
(96) 09.03.2010
(96) 10155905.2
(73) Autoneum Management AG, 8406 Winterthur, CH
Bertolini, Claudio, I-20099 Sesto San Giovanni, IT
Castagnetti, Claudio, 8143 Stallikon, CH
(54) **Automobilové obložení pro zvukovou izolaci a absorpci**
(74) Společná advokátní kancelář Všečeka Zelený Švorčík Kalenský a partneři, JUDr. Michal Havlík, Hálkova 2, Praha 2, 12000

(97) **EP 2372031**
(47) 18.03.2015
(97) 05.10.2011
(51) **E04B 1/26** (2006.01)
E04B 5/12 (2006.01)
(96) 24.01.2011
(96) 11151823.9
(73) Fritz Egger GmbH & Co. OG, 3105 Unterradlberg, AT
(72) Düwel, Axel, 23970 Wismar, DE
Sprockhoff, Jana, 23970 Wismar, DE
(54) **Stropní konstrukce pro dřevěný trémový strop**
(32) 202010003937 U
(31) 19.03.2010
(33) DE
(74) Čermák a spol., JUDr. Karel Čermák, Elišky Peškové 15/735, Praha 5, 15000

(97) **EP 2404600**
(47) 27.05.2015
(97) 11.01.2012
(51) **A61K 31/4045** (2006.01)
A61K 31/55 (2006.01)
A61K 45/06 (2006.01)
A61P 9/04 (2006.01)
(96) 14.06.2011
(96) 11290269.7
(73) Les Laboratoires Servier, 92284 Suresnes Cedex, FR
(72) Thuillez, Christian, 76000 Rouen, FR
Mulder, Paulus, 76130 Mont Saint Aignan, FR
Vilaine, Jean-Paul, 92290 Chatenay Malabry, FR
Fratacci, Marie-Dominique, 78390 Bois d'Arcy, FR
Lerebours-Piegeonniere, Guy, 92300 Levallois-Perret, FR
Feldmann, Luc, 75017 Paris, FR
Roussel, Jérôme, 78220 Viroflay, FR

(54) **Použití kombinace inhibitoru sinusového proudu If a inhibitoru enzymu konvertujícího angiotensin pro léčbu srdeční nedostatečnosti se zachovanou systolickou funkcí**

(32) 1002525
(31) 15.06.2010
(33) FR
(74) Rott, Růžička & Guttman, Patentové, známkové a advokátní kanceláře, Ing. Ivana Jirotková patentová zástupkyně, Vinohradská 37, Praha 2, 12000

(97) **EP 2441467**

(47) 27.05.2015
(97) 18.04.2012

(51) **A61K 31/445** (2006.01)
A61K 31/46 (2006.01)
A61K 9/00 (2006.01)
A61K 38/47 (2006.01)

(96) 02.02.2004
(96) 11006504.2
(73) The Mount Sinai School of Medicine of New York University, New York, NY 10029, US

(72) Fan, Jian-Qiang, Demarest, NJ 07627, US

(54) **Kombinační terapie k léčbě poruch spojených s deficitem proteinu**

(32) 444136 P
(31) 31.01.2003

(33) US
(74) Traplová Hakr Kubát, advokátní a patentová kancelář, Ing. Eduard Hakr, Přístavní 24, Praha 7, 17000

(97) **EP 2477488**

(47) 17.06.2015
(97) 17.03.2011

(51) **A01N 25/30** (2006.01)
A01P 7/02 (2006.01)
A01P 7/04 (2006.01)
A01N 51/00 (2006.01)
A01N 43/40 (2006.01)
A01N 47/40 (2006.01)

(96) 02.09.2010
(96) 10751575.1
(73) Bayer Intellectual Property GmbH, 40789 Monheim am Rhein, DE

(72) STORK, Andreas, 40789 Monheim, DE
RECKMANN, Udo, 51063 Köln, DE
PONTZEN, Rolf, 42799 Leichlingen, DE

(54) **Agrochemické kompozice, obsahující alkylpolypropylenglykolpolyethylenglykoly**

(32) 09170160, 242119 P
(31) 14.09.2009, 14.09.2009

(33) EP, US
(86) PCT/EP2010/005396
(87) WO 2011/029552

(74) Traplová Hakr Kubát, advokátní a patentová kancelář, Ing. Eduard Hakr, Přístavní 24, Praha 7, 17000

(97) **EP 2496852**

(47) 27.05.2015
(97) 12.05.2011

(51) **F16C 23/10** (2006.01)
F16C 33/04 (2006.01)
H02K 7/116 (2006.01)

(96) 20.09.2010
(96) 10755168.1
(73) Robert Bosch GmbH, 70442 Stuttgart, DE
(72) PETRY, Markus, 77815 Buehl, DE
WEGNER, Norbert, 77815 Buehl, DE
SEILER, Ottmar, 77833 Ottersweier-Unzhurst, DE
KASTINGER, Guenter, 76571 Gaggenau-Sulzbach, DE
DUDEK, Alexander, 77656 Offenburg, DE

(54) **Pouzdro pro hnací jednotku a hnací jednotka**

(32) 102009046447
(31) 06.11.2009

(33) DE

(86) PCT/EP2010/063798

(87) WO 2011/054580

(74) Čermák a spol., JUDr. Karel Čermák, Elišky Peškové 15/735, Praha 5, 15000

(97) **EP 2514312**

(47) 08.07.2015
(97) 24.10.2012

(51) **A01N 43/40** (2006.01)
A01P 13/02 (2006.01)

(96) 22.08.2008
(96) 12162556.0
(73) Dow AgroSciences LLC, Indianapolis IN 46268-1054, US
(72) Satchivi, Norbert, Westfield, IN 46074, US
Schmitzer, Paul, Indianapolis, IN 46250, US
Yerkes, Carla, Crawfordsville, IN 47933, US
Wright, Terry, Westfield, IN 46074, US

(54) **Synergický herbicidní prostředek obsahující některé pyridin-karboxylové kyseliny a jisté obilní a některé herbicidy**

(32) 966340 P
(31) 27.08.2007

(33) US

(74) PATENTSERVIS Praha a.s., Na Podkovce 281/10, Praha 4, 14700

(97) **EP 2518963**

(47) 20.05.2015
(97) 31.10.2012

(51) **H04L 27/26** (2006.01)
H04L 5/00 (2006.01)
H04L 25/03 (2006.01)

(96) 17.09.2008
(96) 12172655.8
(73) LG Electronics Inc., Yeongdeungpo-gu Seoul 150-721, KR
(72) Ko, Woo Suk, 137-724 Seoul, KR
Moon, Sang Chul, 137-724 Seoul, KR

(54) **Způsob a systém po vysílání a příjem signálů**

(32) 973420 P
(31) 18.09.2007

(33) US

(74) KOREJZOVÁ & SPOL., v.o.s., JUDr. Petra Korejzová, advokátka, Korunní 810/104 E, Praha 10 - Vinohrady, 10100

(97) **EP 2518964**

(47) 27.05.2015
(97) 31.10.2012

(51) **H04L 27/26** (2006.01)
H04L 5/00 (2006.01)
H04L 25/03 (2006.01)

(96) 17.09.2008
(96) 12172656.6
(73) LG Electronics Inc., Yeongdeungpo-gu Seoul 150-721, KR
(72) Ko, Woo Suk, 137-724 Seoul, KR
Moon, Sang Chul, 137-724 Seoul, KR

(54) **Způsob a systém po vysílání a příjem signálů**

(32) 973420 P
(31) 18.09.2007

(33) US

(74) KOREJZOVÁ & SPOL., v.o.s., JUDr. Petra Korejzová, advokátka, Korunní 810/104 E, Praha 10 - Vinohrady, 10100

(97) **EP 2531027**

(47) 06.05.2015
(97) 04.08.2011

(51) **A61K 31/4985** (2006.01)
A61K 31/52 (2006.01)
A61K 31/536 (2006.01)
A61K 31/513 (2006.01)
A61K 38/55 (2006.01)
A61P 31/18 (2006.01)

(96) 24.01.2011
(96) 11737484.3

(73) HIV Healthcare Company, CSC, Wilmington, 19808, DE, US
(72) UNDERWOOD, Mark, Richard, Research Triangle Park North Carolina 27709, US

(54) **Léčebná kombinace obsahující dolutegravir, abacavir a lamivudin**

(32) 298589 P

(31) 27.01.2010
(33) US
(86) PCT/US2011/022219
(87) WO 2011/094150
(74) KOREJZOVÁ & SPOL., v.o.s., JUDr. Petra Korejzová, advokátka,
Korunní 810/104 E, Praha 10 - Vinohrady, 10100

(97) **EP 2536783**
(47) 15.04.2015
(97) 25.08.2011
(51) **C08L 23/12** (2006.01)
C08L 23/10 (2006.01)
C08K 5/00 (2006.01)
C08K 5/3437 (2006.01)
C08K 5/098 (2006.01)
C08K 3/22 (2006.01)
C08K 3/26 (2006.01)
C08K 3/30 (2006.01)
C08K 3/00 (2006.01)

(96) 01.02.2011
(96) 11701768.1
(73) Borealis AG, 1220 Vienna, AT
(72) RUEMER, Franz, 4222 St. Georgen/Gusen, AT
(54) **Použití stabilizační směsi k produkci polypropylenové kompozice se zlepšenou životností a vlastnostmi při stárnutí**
(32) 10001679
(31) 18.02.2010
(33) EP
(86) PCT/EP2011/000467
(87) WO 2011/101091
(74) KANIA*SEDLÁK*SMOLA Patentová a známková kancelář, Mgr.
Martina Dvořáková, Mendlovo náměstí 1a, Brno, 60300

(97) **EP 2552910**
(47) 11.03.2015
(97) 06.10.2011
(51) **C07D 409/12** (2006.01)
A61K 31/53 (2006.01)
A61P 13/00 (2006.01)
A61P 13/02 (2006.01)

(96) 31.03.2011
(96) 11714079.8
(73) Vantia Limited, Southampton, SO16 7NS, GB
(72) KJELLSTRÖM, Johan, Henrik, DK-2300 Copenhagen S, DK
JOHANSON, Björn, Erik, S-211 14 malmö, SE
VILHELMSSEN, Thomas, DK-2690 Karlslunde, DK
(54) **Nový polymorf**
(32) 347048 P, 201005623
(31) 21.05.2010, 01.04.2010
(33) US, GB
(86) PCT/GB2011/000500
(87) WO 2011/121308
(74) Společná advokátní kancelář Vsetečka Zelený Švorčík Kalenský a
partneři, JUDr. Michal Havlík, Hálkova 2, Praha 2, 12000

(97) **EP 2580073**
(47) 20.05.2015
(97) 15.12.2011
(51) **B60B 39/02** (2006.01)
B60B 39/06 (2006.01)
B60B 39/04 (2006.01)
B61C 15/10 (2006.01)

(96) 07.06.2011
(96) 11725687.5
(73) Siemens Aktiengesellschaft, 80333 München, DE
(72) STELZLE, Wilfried, 85253 Kleinberghofen, DE
WEBER, Konstantin, 66557 Illingen, DE
(54) **Umělohmotný zásobník písku pro lokomotivy**
(32) 102010023560
(31) 09.06.2010
(33) DE
(86) PCT/EP2011/059387
(87) WO 2011/154401
(74) Čermák a spol., JUDr. Karel Čermák, Elišky Peškové 735/15, Praha 5,
15000

(97) **EP 2588475**
(47) 20.05.2015
(97) 05.01.2012
(51) **C07D 409/14** (2006.01)
C07D 417/14 (2006.01)
A61K 31/4196 (2006.01)
A61K 31/427 (2006.01)
A61K 31/4427 (2006.01)
A61P 9/00 (2006.01)
A61P 29/00 (2006.01)
A61P 37/00 (2006.01)

(96) 30.06.2011
(96) 11734220.4
(73) Gilead Sciences, Inc., Foster City, CA 94404, US
(72) CORKEY, Britton, Redwood City, CA 94062, US
NOTTE, Gregory, San Mateo, CA 94403, US
ZABLOCKI, Jeff, Los Altos, CA 94022, US
(54) **Kinázové inhibitory regulující apoptosový signál**
(32) 361080 P
(31) 02.07.2010
(33) US
(86) PCT/US2011/042694
(87) WO 2012/003387
(74) PATENTSERVIS Praha a.s., Na Podkovce 281/10, Praha 4, 14700

(97) **EP 2591102**
(47) 13.05.2015
(97) 12.01.2012
(51) **C12N 15/10** (2006.01)
C12Q 1/68 (2006.01)
C12N 1/04 (2006.01)

(96) 07.07.2010
(96) 10735085.2
(73) Diagon Kft., 1047 Budapest, HU
(72) KISS, Gábor, H-4824 Szamosszeg, HU
KISS, János, H-4824 Szamosszeg, HU
SZTANCSIK, Katalin, 1098 Budapest, HU
BERNÁTH, Georgina, H-1039 Budapest, HU
(54) **Způsob specifické izolace celkového obsahu bakteriální DNA a KIT pro tento způsob**
(86) PCT/HU2010/000077
(87) WO 2012/004619
(74) FAJNOR IP s.r.o., Mgr. Karol Fajnor, Pobřežní 249/46, Praha 8, 18600

(97) **EP 2616254**
(47) 17.06.2015
(97) 24.11.2011
(51) **A61G 7/018** (2006.01)
A61G 7/05 (2006.01)
B60T 1/04 (2006.01)
B60T 7/12 (2006.01)
B60B 33/00 (2006.01)
B60B 33/02 (2006.01)

(96) 16.05.2011
(96) 11767152.9
(73) Linet Spol. s r.o., Slaný, CZ
(72) FROLIK, Zbynek, 274 01 Slaný, CZ
SCHEJBAL, Ladislav, 272 01 kladno, CZ
KOLAR, Vladimír, 274 01 Slaný, CZ
(54) **Brzdící systém pro nemocniční lůžko**
(32) 781604
(31) 17.05.2010
(33) US
(86) PCT/CZ2011/000054
(87) WO 2011/144185

(97) **EP 2640773**
(47) 03.06.2015
(97) 24.05.2012
(51) **C08K 3/00** (2006.01)
C09J 171/00 (2006.01)
C09J 175/04 (2006.01)
C09J 201/10 (2006.01)
C09D 171/00 (2006.01)
C09D 175/04 (2006.01)
C09D 201/10 (2006.01)

(96) 15.11.2011
(96) 11801968.6
(73) Tremco illbruck Produktion GmbH, 92439 Bodenwöhr, DE
(72) FUTSCHER, Michael, 83365 Nussdorf, DE
LUFT, Werner, 83512 Reitmehring, DE
(54) **Rychletvrtdnoucí hmoty s dobrými vlastnostmi přilnavosti**
(32) 102010052016
(31) 19.11.2010
(33) DE
(86) PCT/EP2011/005744
(87) WO 2012/065716
(74) Traplová Hakr Kubát, advokátní a patentová kancelář, Ing. Eduard Hakr, Přístavní 24, Praha 7, 17000

(97) **EP 2682174**
(47) 22.04.2015
(97) 08.01.2014
(51) **B01D 53/04** (2006.01)
B01D 53/86 (2006.01)
C01B 17/45 (2006.01)
(96) 05.07.2013
(96) 13175268.5
(73) Dehon S.A., 75011 Paris, FR
(72) MICOZZI, Joseph, 13008 MARSEILLE, FR
MOROTE, Christophe, 34830 JACOU, FR
(54) **Zařízení pro čištění a způsob regenerace SF6**
(32) 1256455
(31) 05.07.2012
(33) FR
(74) Společná advokátní kancelář Vsetečka Zelený Švorčík Kalenský a partneři, JUDr. Michal Havlík, Hálkova 2, Praha 2, 12000

(97) **EP 2684451**
(47) 22.04.2015
(97) 15.01.2014
(51) **A01M 7/00** (2006.01)
(96) 21.06.2013
(96) 13173186.1
(73) EXEL INDUSTRIES, 51200 Epernay, FR
(72) Ballu, Patrick Jean Marie, 51100 Reims, FR
(54) **Kyvné závěsné zařízení rozprašovací rampy pro zemědělský stroj**
(32) 1256705
(31) 12.07.2012
(33) FR
(74) Čermák a spol., JUDr. Karel Čermák, Elišky Peškové 15/735, Praha 5, 15000

(97) **EP 2687084**
(47) 15.07.2015
(97) 22.01.2014
(51) **A01G 9/20** (2006.01)
(96) 10.06.2013
(96) 13171225.9
(73) Wüster, Heinrich, 6460 Imst/Tirol, AT
(72) Wüster, Heinrich, 6460 Imst/Tirol, AT
(54) **Pařeniště se střešním prvkem**
(32) 7872012
(31) 16.07.2012
(33) AT
(74) Traplová Hakr Kubát, advokátní a patentová kancelář, Ing. Eduard Hakr, Přístavní 24, Praha 7, 17000

(97) **EP 2703183**
(47) 27.05.2015
(97) 01.11.2012
(51) **B44C 1/175** (2006.01)
(96) 26.04.2012
(96) 12777687.0
(73) Taica Corporation, Tokyo 108-0074, JP
(72) IKEDA, Wataru, Tokyo 108-0074, JP
TOMIKI, Akiko, Tokyo 108-0074, JP
(54) **Způsob přenesení tlakem vody, povlékací čidlo pro přenosovou fólii v uvedeném způsobu a výrobek vyrobený uvedeným způsobem**
(32) 2011099527
(31) 27.04.2011
(33) JP

(86) PCT/JP2012/061168
(87) WO 2012/147829
(74) Traplová Hakr Kubát, advokátní a patentová kancelář, Ing. Eduard Hakr, Přístavní 24, Praha 7, 17000

(97) **EP 2708041**
(47) 17.06.2015
(97) 22.11.2012
(51) **H04R 5/00** (2006.01)
H04S 1/00 (2006.01)
H04S 5/00 (2006.01)
(96) 08.05.2012
(96) 12721243.9
(73) Fraunhofer Gesellschaft zur Förderung der angewandten Forschung E.V., 80686 München, DE
(72) STÖCKLMEIER, Christian, 91080 Spardorf, DE
FINAUER, Stefan, 91052 Erlangen, DE
UHLE, Christian, 90489 Nuernberg, DE
PROKEIN, Peter, 91056 Erlangen, DE
HELLMUTH, Oliver, 91052 Erlangen, DE
HEISE, Ulrik, A-1130 Wien, AT
(54) **Zařízení a způsob a počítačový program pro generování výstupního stereo signálu pro zajištění přídavných výstupních kanálů**
(32) 201161486087 P, 11173101
(31) 13.05.2011, 07.07.2011
(33) US, EP
(86) PCT/EP2012/058435
(87) WO 2012/156232
(74) KANIA*SEDLÁK*SMOLA Patentová a známková kancelář, Ing. František Kania, Mendlovo náměstí 1a, Brno, 60300

(97) **EP 2708395**
(47) 08.07.2015
(97) 19.03.2014
(51) **B60J 5/06** (2006.01)
(96) 16.09.2013
(96) 13184574.5
(73) Versus-Invest, 3660 Oplabbeek, BE
(72) Rogiers, Erik Ronny Felix, 3850 Kozen, BE
(54) **Systém pro připevnění plachty za účelem uzavření strany nákladního prostoru**
(32) 201200613
(31) 17.09.2012
(33) BE
(74) PATENTSERVIS Praha a.s., Na Podkovce 281/10, Praha 4, 14700

(97) **EP 2720549**
(47) 06.05.2015
(97) 13.09.2012
(51) **A21D 2/18** (2006.01)
A21D 13/02 (2006.01)
A21D 13/08 (2006.01)
A23L 1/0522 (2006.01)
(96) 20.06.2012
(96) 12729570.7
(73) Generale Biscuit, 94150 Rungis, FR
(72) FOLZ, Juliette, F-92160 Hautes De Seine, FR
VEREL, Alette, F-91570 Bievres, FR
VINOY, Sophie, F-91400 Orsay, FR
(54) **Zdravé biskvity obsahující nejméně 29 % hmot. celozrnné obilné mouky**
(32) 11290278, 11290279, 201161498986 P
(31) 20.06.2011, 20.06.2011, 20.06.2011
(33) EP, EP, US
(86) PCT/EP2012/061887
(87) WO 2012/120154
(74) FISCHER & PARTNER Intellectual Property s.r.o., Na Hrobci 294/5, Praha 2, 12800

(97) **EP 2730695**
(47) 01.04.2015
(97) 14.05.2014
(51) **D06M 13/02** (2006.01)
D06M 13/224 (2006.01)
D06M 15/643 (2006.01)
D01H 1/115 (2006.01)

(96) D01H 4/02	(2006.01)	(97) EP 2776072	
(96) 08.11.2013		(47) 03.06.2015	
(96) 13192152.0		(97) 16.05.2013	
(73) Takemoto Yushi Kabushiki Kaisha, Gamagori-shi, Aichi 443-8611, JP		(51) A61L 2/02	(2006.01)
Murata Machinery, Ltd., 3 Minami Ochiai-cho, Kisshoin Minami-ku,		B24C 1/00	(2006.01)
Kyoto-shi, Kyoto, JP		B24C 5/04	(2006.01)
(72) Inagaki, Kuniyasu, Gamagori-shi, Aichi, JP		A61B 19/00	(2006.01)
Takeuchi, Hirozumi, Gamagori-shi, Aichi, JP		(96) 29.03.2012	
Ichikawa, Toshiki, Gamagori-shi, Aichi, JP		(96) 12716634.6	
Ota, Naritoshi, Kyoto-shi, Kyoto, JP		(73) Bicar Jet S.r.l., 35129 Padova, IT	
(54) Způsob dopřádání a upředěná příze		(72) SOMMACAL, Alessandro Paolo, I-35129 Padova, IT	
(32) 2012247049		(54) Způsob čištění a dezinfikování chirurgických nástrojů obecně a zařízení vhodné k provedení tohoto způsobu	
(31) 09.11.2012		(32) PD20110352	
(33) JP		(31) 11.11.2011	
(74) Traplová Hakr Kubát, advokátní a patentová kancelář, Ing. Eduard Hakr, Přístavní 24, Praha 7, 17000		(33) IT	
		(86) PCT/IB2012/051514	
(97) EP 2738068		(87) WO 2013/068857	
(47) 04.03.2015		(74) Společná advokátní kancelář Všecka Zelený Švorčík Kalenský a partneři, JUDr. Michal Havlík, Hálkova 2, Praha 2, 12000	
(97) 04.06.2014			
(51) B62D 21/10	(2006.01)	(97) EP 2784022	
B62D 29/04	(2006.01)	(47) 20.05.2015	
B62D 63/02	(2006.01)	(97) 01.10.2014	
B60P 3/32	(2006.01)	(51) C01B 17/04	(2006.01)
(96) 30.11.2012		B01D 53/04	(2006.01)
(96) 12008054.4		B01D 53/52	(2006.01)
(73) Hymer AG, 88339 Bad Waldsee, DE		(96) 28.03.2013	
(72) Ehl, Stefan, 88214 Ravensburg, DE		(96) 13001642.1	
(54) Podvozek silničního vozidla a silniční vozidlo		(73) Linde Aktiengesellschaft, 80331 München, DE	
(74) Čermák a spol., JUDr. Karel Čermák, Elišky Peškové 15/735, Praha 5, 15000		(72) Schreiner, Bernhard, Dr., 82041 Oberhaching, DE	
		(54) Použití kyslíku v Clausových jednotkách zatížených dodatečnou zátěží - zejména proudem odpadního plynu obalujícího SO₂ a pocházejícího z regenerace adsorbentu	
(97) EP 2741754		(74) Traplová Hakr Kubát, advokátní a patentová kancelář, Ing. Eduard Hakr, Přístavní 24, Praha 7, 17000	
(47) 27.05.2015			
(97) 21.02.2013		(97) EP 2807999	
(51) A61K 31/715	(2006.01)	(47) 27.05.2015	
A61K 36/48	(2006.01)	(97) 03.12.2014	
A61K 9/00	(2006.01)	(51) A61F 13/62	(2006.01)
A61K 9/08	(2006.01)	A44B 18/00	(2006.01)
A61P 11/00	(2006.01)	(96) 28.05.2013	
(96) 17.07.2012		(96) 13169423.4	
(96) 12735548.5		(73) Mondi Consumer Packaging Technologies GmbH, 48599 Gronau, DE	
(73) Zambon S.p.A., 20091 Bresso MI, IT		(72) Bader, Herbert, 48356 Nordwalde, DE	
(72) SARDINA, Marco, I-21040 Gerezano (VA), IT		Kurrer, Horst, 48599 Gronau, DE	
ALETTI, Adonella, I-20900 Monza, IT		Grossmann, Marcel, 45309 Essen, DE	
MELLONI, Elsa, I-20162 Milano, IT		Fezert, Olga, 49809 Lingen, DE	
(54) Použití polysacharidového polymeru ze semen stromu tamarind při ochraně před poškozeními souvisejícími s tabákem		(54) Pás z kompozitního materiálu s elastickými a neelastickými oblastmi, způsob výroby pásu z kompozitního materiálu a háčkový materiál ve tvaru pásu, zejména pro pás z kompozitního materiálu	
(32) 11006634		(74) Čermák a spol., JUDr. Karel Čermák, Elišky Peškové 15/735, Praha 5, 15000	
(31) 12.08.2011			
(33) EP			
(86) PCT/EP2012/063975			
(87) WO 2013/023856			
(74) Čermák a spol., JUDr. Karel Čermák, Elišky Peškové 15/735, Praha 5, 15000			

Zveřejněné překlady pozměněného, nebo omezeného znění evropských patentových spisů

U následujících udělených evropských patentů s účinky pro Českou republiku byl majitelem předložen opravený překlad patentového spisu do českého jazyka (§ 35d odst. 2 zákona č. 527/1990 Sb., v platném znění).

Dattem zveřejnění opraveného překladu evropského patentového spisu je datum publikace tohoto Věstníku.

(97) **EP 1811188**

(97) **EP 2027244**

Evropské patenty zachované v pozměněném nebo omezeném znění

V této části jsou uvedeny evropské patenty s účinky pro Českou republiku, které byly Evropským úřadem podle článku 102 Úmluvy o udělování evropských patentů zachovány v omezeném znění podle čl. 105a - 105c EPC 2000, nebo v pozměněném znění (§ 35f zákona č. 527/1990 Sb., v platném znění).

(97)	Datum oznámení o zachování patentu
EP 2323912	19.08.2015

Evropské patenty zrušené Evropským patentovým úřadem

Následující evropské patenty udělené Evropským patentovým úřadem s účinky pro Českou republiku byly zrušeny Evropským patentovým úřadem podle článku 102 Úmluvy o udělování evropských patentů (§ 35f odst 2 zákona č. 527/1990 Sb., v platném znění).

(97) EP 1470098	(97) EP 1847455
-----------------	-----------------

MM4A Zánik evropských patentů nezaplacením poplatků za udržování platnosti patentu

Následující evropské patenty udělené Evropským patentovým úřadem s účinky pro Českou republiku zanikly pro nezaplacení poplatků za udržování platnosti patentu (§ 22 písm. b) zákona č. 527/1990 Sb., v platném znění).

(97) EP 1476330	(97) EP 1820631	(97) EP 1989172	(97) EP 2125782
(97) EP 1490077	(97) EP 1840429	(97) EP 1989208	(97) EP 2210962
(97) EP 1599352	(97) EP 1851023	(97) EP 1989217	(97) EP 2246181
(97) EP 1601843	(97) EP 1856295	(97) EP 1989218	(97) EP 2263247
(97) EP 1718608	(97) EP 1970180	(97) EP 1991559	(97) EP 2489808
(97) EP 1720610	(97) EP 1984835	(97) EP 1996571	
(97) EP 1723140	(97) EP 1987153	(97) EP 2121406	

PD4A Převod práv a ostatní změny majitelů evropských patentů

(97) EP 2247939
(73) Pegasor OY, 33100 Tampere, FI

FG1K

Zapsané užité vzory - přehled podle čísel zápisu

V období uzávěrky tohoto čísla Věstníku zapsal Úřad průmyslového vlastnictví tyto užité vzory.

28556	B 61 D 29/00	(2006.01)	28559	B 82 B 1/00	(2006.01)	28562	B 27 F 1/00	(2006.01)
28557	B 42 D 15/00	(2006.01)	28560	A 62 D 3/10	(2007.01)			
28558	A 01 K 1/00	(2006.01)	28561	G 01 C 9/00	(2006.01)			

FG1K

Zapsané užité vzory - řazené podle MPT

(51) A01K 1/00	(2006.01)	(47) 21.08.2015
(11) 28558		(73) NOVÁ ŠKOLA, s.r.o., Brno, CZ
(21) 2015-30790		(54) Sešit na rýsování
(22) 26.02.2015		(74) JUDr. Pavlína Urbancová, Křenová 409/52, Brno, 60200
(47) 21.08.2015		
(73) Čestr FULL s.r.o., Kamenný Malíkov, CZ		(51) B61D 29/00
(72) Vetyška František Ing., Kamenný Malíkov, CZ		(11) 28556
(54) Boxové lože pro volné ustájení skotu		(21) 2014-30494
(74) DANĚK & PARTNERS Advokátní a patentová kancelář, Ing. Dr. Vilém Daněk Ph.D., LL.M., patentový zástupce, Vinohradská 17, Praha 2, 12000		(22) 19.12.2014
		(47) 21.08.2015
(51) A62D 3/10	(2007.01)	(73) CZ LOKO, a.s., Česká Třebová, CZ
A62D 3/19	(2007.01)	(72) Doleček Martin, Kly, CZ
B01D 53/32	(2006.01)	Čejka Tomáš Ing., Česká Třebová, CZ
(11) 28560		(54) Čelní osvětlení lokomotivy
(21) 2015-31174		(74) Loskotová & partneři, patentová a známková kancelář, Ing. Jarmila Loskotová, K Závětínám 727, Praha 5, 15500
(22) 05.06.2015		
(47) 21.08.2015		(51) B82B 1/00
(73) Státní ústav jaderné, chemické a biologické ochrany, v. v. i., Milín, CZ		B82Y 25/00
(72) Dropa Tomáš Ing., Příbram, CZ		C01G 45/12
Slabotínský Jiří Ing., CSc., Slavkov u Brna, CZ		C01G 7/00
Pokorný Pavel Ing., Ph.D., Frýdlant v Čechách, CZ		C01B 33/12
(54) Zařízení pro snižování toxicity plynných směsí		(11) 28559
(74) KANIA*SEDLÁK*SMOLA Patentová a známková kancelář, Ing. František Kania, Mendlovo náměstí 1a, Brno, 60300		(21) 2015-31107
		(22) 20.05.2015
(51) B27F 1/00	(2006.01)	(47) 21.08.2015
B27G 13/14	(2006.01)	(73) Vysoká škola chemicko-technologická v Praze, Praha 6 - Dejvice, CZ
B27C 5/00	(2006.01)	SYNPO, akciová společnost, Pardubice, CZ
(11) 28562		Fyzikální ústav AV ČR, v. v. i., Praha 8, CZ
(21) 2015-31254		(72) Koptan Jakub Ing., Olbramice, CZ
(22) 24.06.2015		Dědourková Tereza Ing., Pardubice, CZ
(47) 21.08.2015		Kaman Ondřej Ing. Mgr., Ph.D., Brázdím, CZ
(73) Šemík Jan Ing., Pysyk, CZ		(54) Magnetické nanočástice modifikované vrstvou zlata
Růžička Jiří Ing., Liberec 15, CZ		
(72) Šemík Jan Ing., Pysyk, CZ		(51) G01C 9/00
(54) Čepovací stroj pro zhotovení spojovacích čepů na trámech či krokvích		B23B 49/00
(74) STRNAD patentová a známková kancelář, Ing. Václav Strnad, Rychtářská 375/31, Liberec 14, 46014		B23B 45/00
		(11) 28561
(51) B42D 15/00	(2006.01)	(21) 2015-31210
B42D 1/00	(2006.01)	(22) 16.06.2015
G09B 11/00	(2006.01)	(47) 21.08.2015
(11) 28557		(73) Mareš Pavel, Žďár nad Sázavou, CZ
(21) 2014-30511		(72) Mareš Pavel, Žďár nad Sázavou, CZ
(22) 23.12.2014		(54) Vrtací libela

Seznam majitelů zapsaných užitéch vzorů

(73)	(11)	(51)	(2006.01)	(73)	(11)	(51)	(2006.01)
CZ LOKO, a.s., Česká Třebová, CZ	28556	B 61 D 29/00		SYNPO, akciová společnost, Pardubice, CZ	28559	B 82 B 1/00	
Čestr FULL s.r.o., Kamenný Malíkov, CZ	28558	A 01 K 1/00		Vysoká škola chemicko-technologická v Praze, Praha 6 - Dejvice, CZ	28559	B 82 B 1/00	
Fyzikální ústav AV ČR, v. v. i., Praha 8, CZ	28559	B 82 B 1/00		Mareš Pavel, Žďár nad Sázavou, CZ	28561	G 01 C 9/00	
NOVÁ ŠKOLA, s.r.o., Brno, CZ	28557	B 42 D 15/00		Růžička Jiří Ing., Liberec 15, CZ	28562	B 27 F 1/00	
Státní ústav jaderné, chemické a biologické ochrany, v. v. i., Milín, CZ	28560	A 62 D 3/10		Šemík Jan Ing., Pysk, CZ	28562	B 27 F 1/00	

FG4Q

Zapsané průmyslové vzory - přehled podle čísel zápisu

V období uzávěrky tohoto čísla Věstníku zapsal Úřad průmyslového vlastnictví tyto průmyslové vzory:

36509	06-01	36512	17-01	36515	23-03
36510	02-04	36513	02-04		
36511	09-09	36514	02-06		

FG4Q

Zapsané průmyslové vzory - přehled podle tříd

(51) **02-04**

(11) 36510

(21) 2014-40027

(22) 26.09.2014

(15) 20.08.2015

(54) **Reprezentační obuv**

(28) 3

(73) Česká Republika - Ministerstvo obrany, Praha 6, CZ

(72) Bachmayrová Olga Ing., Brno, CZ



1.1



1.2

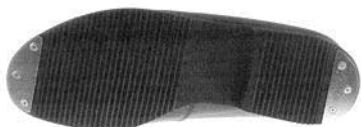

1.3



1.4

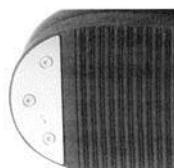

1.5



2.1



2.2

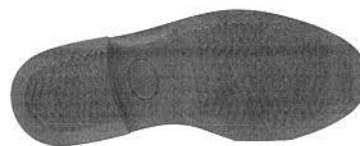

2.3



3.1



3.2



3.3



3.4



3.5



1.4



2.1



2.2



2.3



2.4



1.1



1.2



1.3



3.1

- (51) **02-04**
(11) 36513
(21) 2014-40026
(22) 26.09.2014
(15) 24.08.2015
(54) **Obuv**
(28) 3
(73) Česká Republika - Ministerstvo obrany, Praha 6, CZ
(72) Bachmayrová Olga Ing., Brno, CZ



3.2



3.3



3.4

-
- (51) **02-06**
(11) 36514
(21) 2014-40031
(22) 26.09.2014
(15) 24.08.2015
(54) **Rukavice**
(28) 2
(73) Česká Republika - Ministerstvo obrany, Praha 6, CZ
(72) Bachmayrová Olga Ing., Brno, CZ



1.1



1.2



2.1



2.2

-
- (51) **06-01**
(11) 36509
(21) 2015-40141
(22) 05.01.2015
(15) 19.08.2015
(54) **Rehabilitační židle**
(28) 1
(73) Alexi Petr, Protivín, CZ
Sup Zbyšek, Protivín, CZ
(72) Alexi Petr, Protivín, CZ
Sup Zbyšek, Protivín, CZ

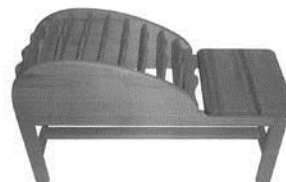

1.1



1.2



1.3

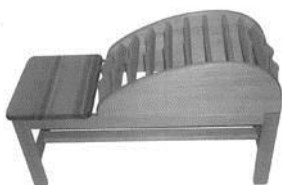

1.4



1.3

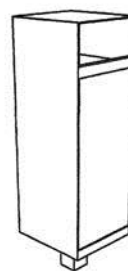

2.1



2.2



2.3

-
- (51) **09-09**
(11) 36511
(21) 2014-40127
(22) 19.12.2014
(15) 20.08.2015
(54) **Odpadkový koš**
(28) 13
(73) Padmos Jan Ing., Třebíč, Vnitřní Město, CZ
(72) Padmos Jan Ing., Třebíč, Vnitřní Město, CZ
(74) Kancelář TEAK, Ivan Vojtek, patentový zástupce, Kmochova 762, Třebíč, 67401



1.1

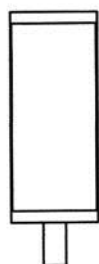

1.2

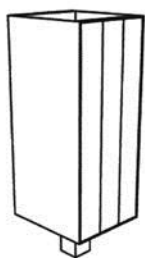

3.1



3.2

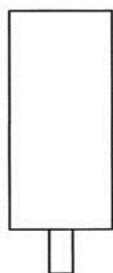

3.3

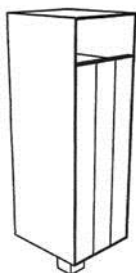

4.1

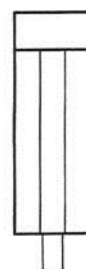

4.2



4.3

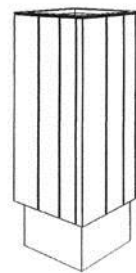

5.1

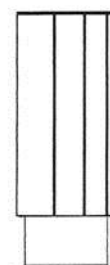

5.2

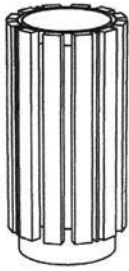

6.1



7.2

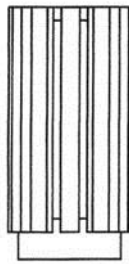

6.2

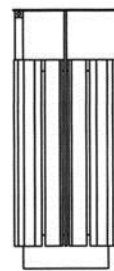

7.3



6.3

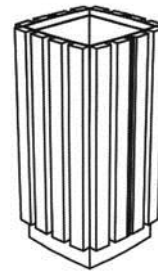

8.1

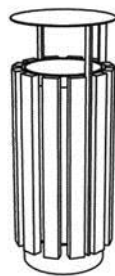

7.1

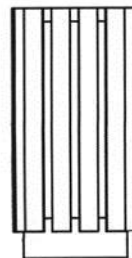

8.2



8.3

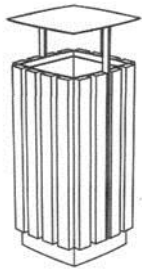

9.1



9.2

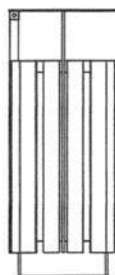

9.3



10.1



10.2



11.1

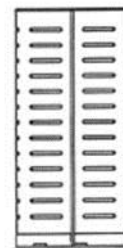

11.2

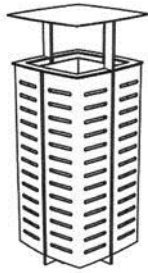

12.1



12.2



12.3



13.1

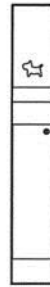

13.2



13.3

-
- (51) **17-01**
(11) 36512
(21) 2014-40020
(22) 17.09.2014
(15) 24.08.2015
(54) **Klávesová harmonika**
(28) 1
(73) Ehrenberger Jaromír Ing., Nový Bor, CZ
(72) Ehrenberger Jaromír Ing., Nový Bor, CZ

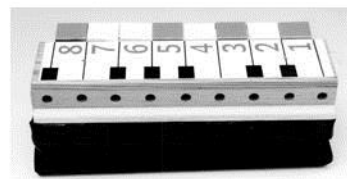

1.1

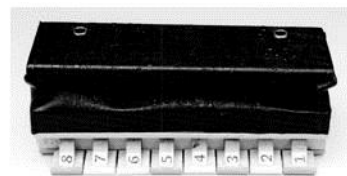

1.2

(51) 23-03

(11) 36515

(21) 2014-40112

(22) 10.12.2014

(15) 24.08.2015

(54) **Systém pro simulaci fluidní vrstvy v kotlích**

(28) 1

(73) Vysoká škola báňská-Technická univerzita Ostrava, Ostrava-Poruba, CZ

(72) Honus Stanislav Ing., Ph.D., Bohuslavice u Hlučína, CZ

Balco Mário Ing., Ostrava-Hrabová, CZ

Juchelková Dagmar prof. Ing., Ph.D., Velká Polom, CZ

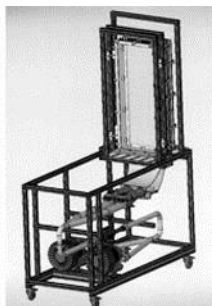

1.1

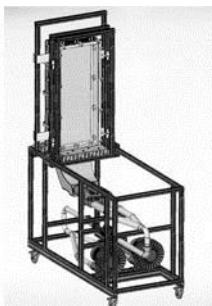

1.2

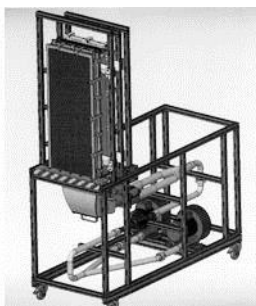

1.3

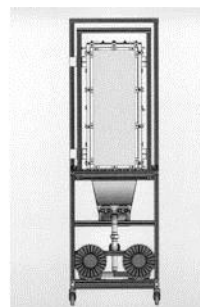

1.4

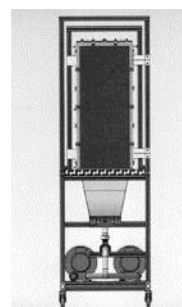

1.5

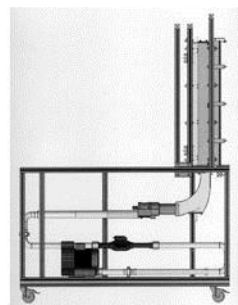

1.6

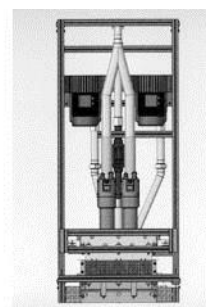

1.7

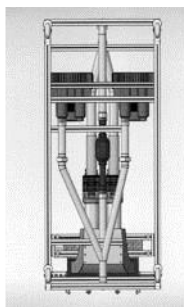

1.8

Seznam vlastníků zapsaných průmyslových vzorů

(73)	(11)	(51)	(73)	(11)	(51)
Alexi Petr, Protivín, CZ	36509	06-01	Česká Republika - Ministerstvo obrany, Praha 6, CZ	36514	02-06
Česká Republika - Ministerstvo obrany, Praha 6, CZ	36510	02-04	Ehrenberger Jaromír Ing., Nový Bor, CZ	36512	17-01
Česká Republika - Ministerstvo obrany, Praha 6, CZ	36513	02-04	Padrnos Jan Ing., Třebíč, Vnitřní Město, CZ	36511	09-09
Vysoká škola báňská-Technická univerzita Ostrava, Ostrava-Poruba, CZ	36515	23-03	Sup Zbyšek, Protivín, CZ	36509	06-01

Dodatková ochranná osvědčení pro léčiva a pro přípravky na ochranu rostlin

Podání žádosti o udělení osvědčení

- (22) 27.07.2015
 - (21) SPC/CZ2015/422
 - (71) Galderma S.A., 6330 Cham, CH
 - (68) 1620113
 - (54) **Použití ivermektinu pro výrobu topického farmaceutického přípravku k léčbě růžovky**
 - (92) 46/241/15-C, 13.05.2015
 - (93) MA117/011101, 02.04.2015, MT
 - (95) **Soolantra - ivermektin pro použití v léčbě růžovky, léčivý přípravek**
-

Úřední rozhodnutí a oznámení

MM4A, MM4F

Zániky patentů a autorských osvědčení pro nezaplacení udržovacích poplatků

(11)	(21)	Int.Cl/(51)	(11)	(21)	Int.Cl/(51)
295584	2004-235	8/A61K 31/282	302467	2010-104	8/C23F 11/14
297274	1999-2876	8/G06F 17/30	302792	2009-17	8/C22C 1/04
299385	2001-3080	8/C07C 63/331	303132	2011-76	8/G02B 27/06
300445	2007-102	8/A61K 9/16	303203	2002-2778	8/C07D 221/22
301924	2009-75	8/C21B 13/08	304258	2002-2740	8/C07K 11/02
301940	2002-2672	8/B05B 3/04	304275	2009-81	8/C23G 1/36
302094	2007-110	8/C07C 225/16	304827	2002-2941	8/F25B 39/04

MK1K

Zániky užitných vzorů uplynutím doby platnosti

(11)	(21)	(51)	(11)	(21)	(51)	
15932	2005-16919	F24F 13/078	(2006.01)	22320	2011-23920 E04F 11/18	(2006.01)
15962	2005-16939	A61G 3/00	(2006.01)	22383	2011-23902 A43B 5/00	(2006.01)
15963	2005-16940	A61G 3/00	(2006.01)	22384	2011-23906 E04C 2/04	(2006.01)
16016	2005-16920	E04B 9/02	(2006.01)	22385	2011-23907 E04C 1/41	(2006.01)
16100	2005-16930	G01V 15/00	(2006.01)	22386	2011-23911 E02B 3/02	(2006.01)
16144	2005-16929	A47L 15/00	(2006.01)	22503	2011-23914 H02J 9/02	(2006.01)
16414	2005-16935	G09F 23/00	(2006.01)	22606	2011-23931 E04B 1/68	(2006.01)
18424	2008-19664	E04B 1/00	(2006.01)	22625	2011-23901 B02C 4/20	(2006.01)
18667	2008-19665	G01J 1/42	(2006.01)	22758	2011-23932 C12Q 1/68	(2006.01)
21944	2011-23909	F03B 3/18	(2006.01)	22889	2011-23916 G09F 7/02	(2006.01)
21945	2011-23925	F03D 9/02	(2006.01)	22914	2011-24852 G02B 27/36	(2006.01)
21991	2011-23893	A23L 2/02	(2006.01)	23748	2011-23910 G01N 27/447	(2006.01)
22126	2011-23908	A63H 33/06	(2006.01)	24271	2011-23889 F02B 43/10	(2006.01)
22144	2011-23927	B05C 5/00	(2006.01)	24272	2011-23890 F02M 21/02	(2006.01)
22235	2011-23895	G09F 19/00	(2006.01)	24349	2011-23887 F02M 25/10	(2006.01)
22236	2011-23921	E04F 11/18	(2006.01)	24350	2011-23891 F02M 25/10	(2006.01)
22237	2011-23926	F26B 9/00	(2006.01)	24420	2011-23888 F02B 43/10	(2006.01)
22287	2011-23918	G01F 3/00	(2006.01)			

MK4Q

Zániky práva ze zapsaných průmyslových vzorů uplynutím doby ochrany

(11)	(21)	Int.Cl/(51)	(11)	(21)	Int.Cl/(51)
26236	1995-28124	6/23-03	34873	2010-38088	9/06-01
29722	2000-32282	7/07-01	34884	2010-38083	9/07-06
30124	2000-32270	7/09-01	34946	2010-38087	9/21-01

ND1K

První prodloužení doby platnosti užitných vzorů

(51)	<i>G01N 33/48</i>	(2006.01)	(51)	<i>A41D 13/002</i>	(2006.01)
	<i>A61B 10/00</i>	(2006.01)		<i>A41D 13/005</i>	(2006.01)
	<i>A23C 21/06</i>	(2006.01)	(11)	22940	
	<i>A23C 21/10</i>	(2006.01)	(21)	2011-24716	
(11)	22848		(22)	15.08.2011	
(21)	2011-24789		(73)	Technická univerzita v Liberci, Liberec, CZ	
(22)	01.09.2011		(54)	Kombinéza nebo blůza pro záchranáře	
(73)	Výzkumný ústav mlékařenský, s.r.o., Praha, CZ Univerzita Karlova v Praze, 3. lékařská fakulta, Praha, CZ Bohušovická mlékárna, a.s., Praha, CZ				
(54)	Nápoj s obsahem syrovátkových bílkovin				

- | | |
|---|---|
| (51) A63H 33/06 (2006.01) | (51) B65D 77/06 (2006.01) |
| A63F 9/10 (2006.01) | B65D 85/72 (2006.01) |
| A63F 9/12 (2006.01) | (11) 23222 |
| (11) 23003 | (21) 2011-25127 |
| (21) 2011-24454 | (22) 11.11.2011 |
| (22) 09.06.2011 | (73) JUTA, a.s., Dvůr Králové nad Labem, CZ |
| (73) Ďuričko Bohumír Ing., Praha, CZ | (54) Nosná konstrukce vaku na kapaliny |
| (54) Logická stavebnice geometrických obrazců | |
| (51) E04B 1/02 (2006.01) | (51) G01N 3/12 (2006.01) |
| E04G 23/02 (2006.01) | G01N 3/08 (2006.01) |
| (11) 23018 | G01N 33/46 (2006.01) |
| (21) 2011-24876 | (11) 23259 |
| (22) 23.09.2011 | (21) 2011-24691 |
| (73) České vysoké učení technické v Praze, Fakulta stavební, Katedra konstrukcí pozemních staveb, Praha 6, CZ | (22) 09.08.2011 |
| (54) Zpevněné cihelné, smíšené a/nebo kamenné zdivo staveb zejména historických | (73) Ústav teoretické a aplikované mechaniky AV ČR, v.v.i., Praha 9, CZ
Mendelova univerzita v Brně, Brno 13, CZ |
| | (54) Zařízení pro terénní měření mechanického odporu dřeva proti vnikání nástroje (trnu) nebo při vytažování vrutu |
| (51) E04B 1/02 (2006.01) | (51) D03D 27/08 (2006.01) |
| E04G 23/02 (2006.01) | D03D 27/02 (2006.01) |
| (11) 23019 | D03D 15/00 (2006.01) |
| (21) 2011-24877 | (11) 23466 |
| (22) 23.09.2011 | (21) 2011-24751 |
| (73) České vysoké učení technické v Praze, Fakulta stavební, Katedra konstrukcí pozemních staveb, Praha, CZ | (22) 19.08.2011 |
| (54) Vytužené zdivo | (73) CLUTEX - klastr technické textilie, o.s., Liberec, CZ |
| | (54) Funkční smyčková tkanina |
| (51) E04G 23/02 (2006.01) | (51) E01C 13/08 (2006.01) |
| E04B 1/02 (2006.01) | (11) 23519 |
| (11) 23020 | (21) 2011-25286 |
| (21) 2011-24892 | (22) 08.12.2011 |
| (22) 26.09.2011 | (73) JUTA, a.s., Dvůr Králové nad Labem, CZ |
| (73) České vysoké učení technické v Praze, Fakulta stavební, Katedra konstrukcí pozemních staveb, Praha, CZ | (54) Podkladová tkanina pro umělé trávníky |
| (54) Výztuha pro zpevnění zejména historických zděných budov | |
| (51) E04F 13/10 (2006.01) | (51) B62D 33/06 (2006.01) |
| E04B 2/08 (2006.01) | B60J 7/00 (2006.01) |
| (11) 23021 | (11) 24002 |
| (21) 2011-24899 | (21) 2012-25620 |
| (22) 27.09.2011 | (22) 07.09.2011 |
| (73) MATRIX a.s., Rychnov nad Kněžnou, CZ | (73) PONY AUTO trend s.r.o., Brno, CZ |
| (54) Spoj obkladu | (54) Výškově stavitelná střešní nástavba kabiny zejména nákladního automobilu |
| (51) E04G 23/02 (2006.01) | (51) F42B 5/00 (2006.01) |
| E04B 1/02 (2006.01) | F42B 10/00 (2006.01) |
| (11) 23023 | F42B 10/02 (2006.01) |
| (21) 2011-24906 | F42B 12/00 (2006.01) |
| (22) 30.09.2011 | (11) 24692 |
| (73) České vysoké učení technické v Praze, Fakulta stavební, Katedra konstrukcí pozemních staveb, Praha, CZ | (21) 2012-26930 |
| (54) Výztuž pro zpevnění zejména historických zděných budov | (22) 13.10.2011 |
| | (73) Kovařík Jan JUDr., Brno, CZ |
| | (73) Kusák Jan Prof. Ing. CSc., Brno, CZ |
| | (54) Střela |

ND1K

Druhé prodloužení doby platnosti užitečných vzorů

- | | |
|--|---|
| (51) E01D 19/00 (2006.01) | (51) E01D 11/00 (2006.01) |
| E01D 1/00 (2006.01) | E01D 2/00 (2006.01) |
| E01D 2/00 (2006.01) | E01D 1/00 (2006.01) |
| E01D 4/00 (2006.01) | E01D 19/00 (2006.01) |
| (11) 18935 | (11) 18936 |
| (21) 2008-20241 | (21) 2008-20242 |
| (22) 20.08.2008 | (22) 20.08.2008 |
| (73) Stráský, Hustý a partneři s.r.o., Brno, CZ | (73) Stráský, Hustý a partneři s.r.o., Brno, CZ |
| (54) Uložení konce nosné konstrukce mostu na zemním tělese | (54) Nosná konstrukce betonového mostu zavěšená v ose mostu |

(51) **F16C 19/50** (2006.01)
F16C 33/36 (2006.01)
F16C 13/02 (2006.01)
(11) 18958
(21) 2008-20245
(22) 21.08.2008
(73) ZKL - Výzkum a vývoj, a. s., Brno, CZ
(54) Dvouřadé soudečkové ložisko s dutými soudečky

(51) **E01D 11/00** (2006.01)
(11) 18982
(21) 2008-20240
(22) 20.08.2008
(73) Stráský, Hustý a partneři s.r.o., Brno, CZ
(54) Ztužený štíhlý prvek, zvláště štíhlý předpjatý betonový prvek

(51) **E06B 3/42** (2006.01)
E06B 5/00 (2006.01)
(11) 18983
(21) 2008-20262
(22) 27.08.2008
(73) SOLARA s.r.o., Praha, CZ
(54) Pojezdový systém horizontálně posuvných střešních ateliérových oken

(51) **G01N 27/02** (2006.01)
G01N 27/04 (2006.01)
G01N 27/20 (2006.01)
G01M 3/40 (2006.01)
(11) 19118
(21) 2008-20383
(22) 02.10.2008
(73) VODNÍ ZDROJE, a. s., Praha, CZ
G-IMPULS Praha spol. s r. o., Jeneč, CZ
(54) Zařízení pro měření stavu hrází

ND4Q

(51) 24-04
(11) 30287
(21) 2000-32749
(22) 07.09.2000
(54) Náplast

Třetí obnovy doby ochrany průmyslových vzorů

Zamítnuté a částečně zamítnuté přihlášky ochranných známek před zveřejněním

Kapitola obsahuje údaje o rozhodnutích o přihláškách ochranných známek, u kterých byly na základě provedeného věcného průzkumu shledány Úřadem důvody pro zamítnutí přihlášky ochranné známky podle ustanovení § 4 nebo 6 zákona č. 441/2003 Sb. Na základě toho Úřad vydal rozhodnutí o zamítnutí přihlášky podle ustanovení § 22 zákona č. 441/2003 Sb., a to pro celý seznam výrobků a služeb nebo pro jeho část. Údaje o výsledku rozhodnutí (zamítnutí přihlášky, částečné zamítnutí přihlášky) jsou uvedeny za datem právní moci rozhodnutí pod INID kódem (583) s názvem "Datum právní moci rozhodnutí/výsledek rozhodnutí".

(210) **O-513348**

(540)

SPECIALIZED FINANCE

(583) 18.08.2015/NABYTÍ P.M. - ZAMÍTNUTÍ PŘIHLÁŠKY

(210) **O-517125**

(540)

scrap-art

(583) 17.08.2015/NABYTÍ P.M. - ZAMÍTNUTÍ PŘIHLÁŠKY

(210) **O-513868**

(540)

TIBA

(583) 20.08.2015/NABYTÍ P.M. - ČÁSTEČNÉ ZAMÍTNUTÍ PŘIHLÁŠKY

(210) **O-518827**

(540)

Babiška

(583) 04.08.2015/NABYTÍ P.M. - ZAMÍTNUTÍ PŘIHLÁŠKY

Zveřejněné přihlášky ochranných známek

(210) **O-507737**
(220) 20.09.2013
(320) 20.09.2013
(511) 9
(540)



(210) **O-516127**
(220) 02.09.2014
(320) 02.09.2014
(511) 9, 16, 25, 28, 35, 38, 41
(540)



(510) (9) data, databáze a jiné informační produkty na magnetických, elektronických a optických nosičích, elektronické a datové sítě, multimediální aplikace, 3D animace (software), elektronické multimediální informační katalogy, elektronické časopisy, elektronická periodika a knihy v elektronické podobě, software pro počítače, programové vybavení pro informační technologie a pro komunikaci, programové vybavení umožňující elektronické obchodování a hry, elektronické databáze a databázové produkty, informace a záznamy v elektronické podobě, informace a data a databáze a informační produkty na nosičích nebo i v elektronických, datových, informačních, počítačových a komunikačních sítích všeho druhu a související software.

(590) Barevná
(730) **HANBURY VENTURES LIMITED**, 7th FLOOR, 52/54
GRACECHURCH STREET, London, EC3V 0EH, GB
(740) BOHEMIA PATENT, Ing. Jana Vandělíková, Vodičkova 791/41, Praha 1
- Nové Město, 11000

(510) (9) aparáty pro záznam, uchování, převod, přenos nebo reprodukci zvuku nebo obrazu, magnetické nebo optické suporty zvukových nebo zvukové obrazových záznamů, přístroje pro zpracování informací a počítače a telefony, včetně jejich jednotlivých součástí a náhradních dílů ze třídy 9, počítačové hry s výstupem na PC nebo na TV, hrací skříňe uváděné v činnosti vhozením mince, reklamní světelné přístroje, nosiče záznamů nahrané i nenahrané, videokazety nahrané i nenahrané, audiokazety nahrané i nenahrané, audiovizuální programy, audioprogramy, audiovizuální díla na nosičích, audiovizuální díla v digitální podobě, filmy, hudební díla na nosičích nebo v elektronické podobě, CD disky, programové vybavení pro počítače, software, hardware výpočetní techniky nebo komunikační nebo informační techniky, elektronické databáze a databázové produkty, informace a data a databáze a záznamy v elektronické podobě, elektronické nebo datové nebo informační nebo komunikační nebo výpočetní sítě, včetně jednotlivých součástí a náhradních dílů obsažených ve třídě 9, multimediální aplikace, elektronické multimediální nebo elektronické informační katalogy, elektronické časopisy, elektronická periodika a knihy v elektronické podobě; (16) výrobky z papíru, a to plakáty, fotografie, kalendáře, pohlednice, gratulace, dopisní papíry, obálky, samolepky, obtisky, poznámkové bloky, desky na spisy, pořadače, omalovánky, activity books, balicí papír, obaly všeho druhu papírové, listy, pytlíky a sáčky pro obalovou techniku, papírové hračky, školní sešity, skicáky, tužky, pastelky, tuhy, gumy, ořezávátka, ořezávátka strojky, penály, papírové tašky, umělohmotné tašky, papírové kapesníky, papírové ubrusy a ubrousky, mikrotenové sáčky, těžítka na papíry, tiskoviny, tiskopisy, časopisy, periodika, knihy, databázové produkty v papírové formě, reklamní a informační výrobky v papírové formě, data a databáze obecně na papírových nosičích, tiskárenské výrobky, učební pomůcky v rámci této třídy, umělecké nebo ozdobné předměty z papíru; (25) obleky, obuv, pokrývky hlavy, kabáty, saka dámská, pánská, kostýmy, halenky, košile, spodní prádlo dámské, pánské, boty dámské, pánské, společenské, sportovní, letní, zimní, speciální, boty do vody, pantofle, trepky, klobouky dámské, pánské, společenské, speciální, čepice, včetně pletených, ušanky, šály, šátky, rukavice, ponožky, podkolenky, punčochy, punčochové kalhoty, šortky, plavky dámské, dětské, pánské; (28) pexesa, hrací karty, vykládací karty, hlavolamy papírové; (35) reklamní, inzertní a propagační činnost, marketing, pronájem reklamních informačních míst v rámci této třídy, činnost reklamní agentury, zprostředkování obchodu ve třídách 9, 16, 25 a 28, merchandising, franchising, automatizované zpracování dat, služby, které zahrnují záznam, přepis, vypracování, kompilaci přenášeni nebo systematickosti písemných či datových či elektronických sdělení a záznamů, jakož i využívání nebo kompilaci matematických a statistických údajů, organizační zabezpečování televizního vysílání, podporování a intenzifikace obchodních služeb založené na zvýhodňování klíčových spolupracovníků a klientů, poskytování věrnostních a bonusových systémů, jako například poskytování slev a odměn, výstavy komerční nebo reklamní nebo propagační, předvádění zboží prostřednictvím Internetu nebo katalogu nebo výstav za účelem reklamy anebo prodeje, přeskupování a shromažďování (kromě dopravy) různých výrobků pro třetí osoby za účelem umožnit spotřebiteli pohodlně vybrat, prohlížet a kupovat (kromě přepravy) prostřednictvím katalogu a (nebo) internetu a (nebo) zásilkového prodeje, zásilkový prodej zboží uvedeného ve třídách 9, 16, 25 a 28; (38) telekomunikace, služby umožňující komunikaci jedné osoby s druhou, televizní vysílání, rozhlasové vysílání, digitální vysílání, televizní

(210) **O-509172**
(220) 13.11.2013
(320) 13.11.2013
(511) 14, 16, 25, 35, 41
(540)

Miss Jihočeské univerzity

(510) (14) pamětní medaile, odznaky, hodinky a jejich řetízky a pásky, spony a špendlíky do kravat, odznaky, prsteny; (16) tištěné materiály, plakáty, vstupenky, prospekty, brožury, manuály, oznámení, pečeti, ročenky, tištěné publikace; (25) oděvy, čepice, čelenky, kravaty, pásky ke kalhotám; (35) reklama, reklamní inzerce, rozšiřování reklamních nebo inzertních materiálů; (41) zábava, sportovní a kulturní aktivity, pořádání zábavních, sportovních a kulturních soutěží.

(730) **Jihočeská univerzita v Českých Budějovicích**, Branišovská 31a, České Budějovice 2, 37005, CZ
(740) PatentCentrum Sedlák a Partners s.r.o., Husova 5, České Budějovice, 37001

(210) **O-509483**
(220) 26.11.2013
(320) 26.11.2013
(511) 4, 37, 39, 40, 42
(540)

Plyn z první ruky

(510) (4) průmyslové oleje a tuhy, mazadla, výrobky pro pohlcování, zavlažování a vázání prachu, paliva včetně benzínu pro motory a osvětlovací látky, svíčky a knoty; (37) stavebnictví, opravy, instalační služby; (39) doprava, balení a skladování zboží, organizování cest; (40) zpracování materiálů; (42) výchova, vzdělávání, zábava, sportovní a kulturní aktivity.

(730) **MND a.s.**, Úprkova 807/6, Hodonín, 69501, CZ
(740) Mgr. Karin Pomaizlová, advokátka, U Lesa 1060, Sulice, 25168

vysílání programů, televizní vysílání zábavných, vzdělávacích, výchovných, soutěžních, diskusních a informačních pořadů, telematika, šíření, výměna nebo získávání zpráv a informací, šíření elektronických časopisů, informací, elektronických periodik, knih v elektronické podobě, audio a audiovizuálních děl prostřednictvím informační, datové, elektronické, komunikační, telekomunikační nebo počítačové sítě, zejména Internetu, pomocí satelitů a jiných sítí, informační služby na Internetu související s televizním vysíláním, služby na Internetu související s televizním vysíláním, komunikace, poradenská činnost v oblasti sdělovacích prostředků, telekomunikací a informačních služeb v oblasti telekomunikací, informační kancelář (poskytování informačních služeb prostřednictvím počítačů), pronájem komunikačních míst; (41) tvorba televizních, audiovizuálních a rozhlasových pořadů, nakladatelství a vydavatelství, ediční činnost, publikační činnost, nahrávání nosičů zvukových nebo obrazové zvukových, půjčování nahraných zvukových a zvukově obrazových záznamů, šíření audiovizuálních děl, filmová produkce, agenturní činnost v oblasti kultury, zprostředkování v oblasti kultury, výchovy, zábavy a sportu, výchovná, vzdělávací, soutěžní a zábavní činnost, organizace, provozování a provádění her a soutěží i veřejných, výstavní činnost v oblasti kultury, zábavy a vzdělávání, výuka a školení, kurzy, vydávání literatury k danému tématu, výstava knih, fejetonů a článků v periodikách, prezentace a výuka s použitím hudebních nástrojů, kurzy autopatie, tvorba audio a videonahrávek s danou tematikou, kurzy a přednášky Feng Shui, kurzy a přednášky magické kuchyně, kurzy vaření pro tělo i duši, přednášky o kartách, runách, astrologii, numerologii, snech, bylinách.

(730) **Barrandov Televizní Studio a.s.**, Kříženeckého náměstí 322, Praha 5, 15200, CZ

(210) **O-517076**

(220) 13.10.2014

(320) 13.10.2014

(511) 35, 36, 37

(540)



(510) (35) marketing, marketingové studie, pronájem reklamních ploch; (36) inkasování nájemného, vedení nájemních, činžovních domů, obchodování s nemovitostmi, zprostředkování nemovitostí, oceňování a odhady nemovitostí, pronájem nemovitostí, správa nemovitostí, pronájem bytů, pronájem farem, pronájem nájemních, činžovních domů, pronajímání kanceláří (nemovitosti), realitní kanceláře, správa, správa majetku; (37) čištění budov (fasád, vnějších povrchů a ploch), demolice budov, dláždění cest, dveře a okna (instalace), instalování a opravy elektrických spotřebičů, izolování staveb, klempířství a instalatérství, instalace a opravy klimatizačních zařízení, konzultace ve stavebnictví, montáž kuchyňských zařízení a natírání interiérů a exteriérů, pokrývačské služby (práce), stavební dozor, stavební informace, stavebnictví, stavitelství, štukování, sádrování, tapetování, truhlářské služby, služby utěšňování (tmelení) budov, vrtání studní, instalace a opravy výtahů, zednické služby..

(590) Barevná

(730) **Prosícký Marek Ing.**, Přemyslova 87/5, Praha 2, 12800, CZ

(210) **O-517080**

(220) 13.10.2014

(320) 13.10.2014

(511) 35, 41, 42

(540)

Qool

(510) (35) reklama, propagace a inzertní služby, online marketing, služby navrhování obchodních značek, reklama zasláním on-line propagace třetím stranám prostřednictvím elektronických komunikačních sítí,

pořádání promo soutěží, poradenství v oblasti obchodní propagace; (41) výchova, vzdělávání, zábava a sportovní činnost, vydavatelská činnost a zpravodajství, elektronické online publikace periodik a knih, elektronické publikování (DTP), grafické zpracování informací, vydávání recenzí, vydávání plakátů, periodik, katalogů a brožur, vydávání materiálů přístupných z databází nebo z internetu, vydávání webových časopisů, informace o rekreačních aktivitách, organizace kulturních, zábavních a sportovních akcí, obrazové zpravodajství, organizátorské a promotérské služby v oblasti kultury a sportu, poskytování informací v oblasti zábavy, poskytování interaktivních počítačových her pro více hráčů prostřednictvím internetu a elektronických komunikačních sítí, prázdninové tábory, poskytování zařízení pro filmy, zábavná představení, hry, hudbu nebo vzdělávací školení, příprava textů k publikování, předprodej, rezervace, distribuce a zprostředkování vstupenek, poskytování překladatelských služeb, ticketingové služby; (42) aktualizace a údržba počítačového softwaru a programů, návrhářské služby v oblasti vývoje počítačových systémů pro zpracování informací a zpracování dat, návrh a vývoj databází, konzultační, poradenské a informační služby v oblasti informačních technologií, integrace počítačových systémů a počítačových sítí, integrace počítačového softwaru, hodnocení výkonu zpracování dat podle referenčních testovacích údajů, analýzy počítačových systémů, aktualizace webových stránek pro třetí osoby, návrhářské služby vztahující se k nástrojům pro zpracování dat, navrhování animací a speciálních efektů pro třetí osoby, navrhování, správa a monitorování on-line diskusních, fór, vývoj softwaru, programování a implementace softwaru, webhostingové služby, software jako služba a pronájem softwaru, získávání dat (data mining), služby v oblasti počítačového designu a programování, služby v oblasti počítačové grafiky, služby v oblasti managementu počítačových projektů, služby v oblasti konfigurace počítačových sítí, konzultační služby vztahující se k designu, navrhování a vývoj multimediálních výrobků, navrhování grafiky a znaků pro utváření firemní identity, poradenství v oblasti designu webových stránek, ladění počítačového softwaru pro třetí osoby, služby v oblasti testování použitelnosti webových stránek, kódování, dekódování a ověřování informací, zpráv a dat, pronájem organizačních pomůcek na elektronické zpracování dat, pronájem systémů na zpracování dat, přenos dat v podobě dokumentů z jednoho počítačového formátu do druhého..

(730) **Sychra Mikuláš Mgr.**, Pod Lipami 1974/13, Praha 3, 13000, CZ

(210) **O-517101**

(220) 14.10.2014

(320) 14.10.2014

(511) 35, 36, 37, 42

(540)



(510) (35) inzertní a reklamní činnost, marketing, reklama, propagační činnost, komerční využití Internetu v oblastech obchodu a nabídky výrobků a služeb, reklama on-line v počítačové síti, poskytování a pronájem reklamních ploch, administrativní činnost, zprostředkování obchodních záležitostí, studium a průzkum trhu, franšizing, zprostředkovatelská činnost s výše uvedenými službami v rámci této třídy; (36) činnost realitní agentury včetně zprostředkovatelské a příslušné obchodní činnosti, realitní kancelář, zprostředkování nákupu, prodeje a pronájmu nemovitostí, oceňování a odhady nemovitostí, makléřská činnost, finanční analýzy, správa budov, správa majetku, správa nemovitého majetku, investice, pojištění, služby finanční, služby peněžní, služby nemovitostní, správa domů, poradenství, konzultace a zprostředkovatelská činnost vztahující se k výše uvedeným službám, investorská činnost; (37) stavební inženýrské práce, stavebnictví, služby ve stavebnictví, stavební služby, které se vztahují k výstavbě budov, na stavby projektované inženýry, na podniky specializované v oboru stavebnictví; (42) inženýrské práce, inženýrské expertízy, studie projektů (služby), inženýrská činnost, odborné a znalecké posudky pro oblast nemovitostí (s výjimkou finančních), inspekce stavebních návrhů.

- (730) **Musil Tomáš**, Voskocova 754/8, Olomouc - Nové Sady, 77900, CZ
(740) JUDr. Lukáš Jansa, advokát, JUDr. Lukáš Jansa, advokát, Sokola Tůmy 743/16, Ostrava - Mariánské Hory, 70900

- (210) **O-517976**
(220) 18.11.2014
(320) 18.11.2014
(511) 5, 35

PROKETO

- (510) (5) potravinové doplňky (přípravky pro zvláštní výživu) zařazené do této třídy, jako například dietní a dietetické přípravky, dietní potraviny, bílkovinné a vitaminové přípravky a potraviny, proteinové koncentráty jako výživné přísady k potravinám, dietetické přípravky pro denní doplnění stravy, vše určeno pro lékařské účely, potravinové doplňky ne pro lékařské účely (zařazené do této třídy), zejména proteinové výrobky a přípravky pro lidskou potřebu, přípravky zvláštní výživy pro sportovce a osoby s vysokým energetickým výdajem (potravinové doplňky), výživné přípravky pro denní doplnění stravy (potravinové doplňky); (35) zprostředkovatelská činnost v obchodu, export-import, velkoobchod-maloobchod, internetový obchod, vše s výše uvedenými výrobky ve třídě 5 a službami uvedenými ve třídě 35, marketing, propagace, inzerce a reklama všemi druhy médií.

- (730) **GRISBI, s.r.o.**, Karlovo náměstí 287/17, Praha 2 - Nové Město, 12000, CZ
(740) Ing. Francis Jupa, Měchenická 4/2554, Praha 4 - Spořilov II, 14100

- (210) **O-517977**
(220) 18.11.2014
(320) 18.11.2014
(511) 5, 35

MAHONY DIET

- (510) (5) potravinové doplňky (přípravky pro zvláštní výživu) zařazené do této třídy, jako například dietní a dietetické přípravky, dietní potraviny, bílkovinné a vitaminové přípravky a potraviny, proteinové koncentráty jako výživné přísady k potravinám, dietetické přípravky pro denní doplnění stravy, vše určeno pro lékařské účely, potravinové doplňky ne pro lékařské účely (zařazené do této třídy), zejména proteinové výrobky a přípravky pro lidskou potřebu, přípravky zvláštní výživy pro sportovce a osoby s vysokým energetickým výdajem, výživné přípravky pro denní doplnění stravy; (35) zprostředkovatelská činnost v obchodu, export-import, velkoobchod-maloobchod, internetový obchod, vše s výše uvedenými výrobky ve třídě 5 a službami uvedenými ve třídě 35, marketing, propagace, inzerce a reklama všemi druhy médií.

- (730) **MAHONY PHARMA a.s.**, V Jámě 699/5, Praha 1 - Nové Město, 11000, CZ
(740) Ing. Francis Jupa, Měchenická 4/2554, Praha 4 - Spořilov II, 14100

- (210) **O-517978**
(220) 18.11.2014
(320) 18.11.2014
(511) 5, 35



- (510) (5) potravinové doplňky (přípravky pro zvláštní výživu) zařazené do této třídy, jako například dietní a dietetické přípravky, dietní potraviny, bílkovinné a vitaminové přípravky a potraviny, proteinové koncentráty jako výživné přísady k potravinám, dietetické přípravky pro denní doplnění stravy, vše určeno pro lékařské účely, potravinové doplňky ne pro lékařské účely (zařazené do této třídy), zejména proteinové výrobky a

- přípravky pro lidskou potřebu, přípravky zvláštní výživy pro sportovce a osoby s vysokým energetickým výdajem (potravinové doplňky), výživné přípravky pro denní doplnění stravy (potravinové doplňky); (35) zprostředkovatelská činnost v obchodu, export-import, velkoobchod-maloobchod, internetový obchod, vše s výše uvedenými výrobky ve třídě 5 a službami uvedenými ve třídě 35, marketing, propagace, inzerce a reklama všemi druhy médií.

- (590) Barevná
(730) **GRISBI, s.r.o.**, Karlovo náměstí 287/17, Praha 2 - Nové Město, 12000, CZ
(740) Ing. Francis Jupa, Měchenická 4/2554, Praha 4 - Spořilov II, 14100

- (210) **O-518683**
(220) 17.12.2014
(320) 17.12.2014
(511) 5, 35

REGLUTAD

- (510) (5) farmaceutické, parafarmaceutické, stomatologické, veterinární a dezinfekční výrobky, potravinové doplňky (přípravky pro zvláštní výživu), vše zařazené do této třídy a určeno pro lékařské účely, potravinové doplňky (přípravky pro zvláštní výživu) zařazené do této třídy a ne pro lékařské účely; (35) zprostředkovatelská činnost v obchodu, export-import, velkoobchod-maloobchod, internetový obchod, vše s výše uvedenými výrobky ve třídě 5 a službami uvedenými ve třídě 35, marketing, propagace, inzerce a reklama všemi druhy médií.

- (730) **in PHARM spol. s r.o.**, Trnavská cesta 82/A, 821 01 Bratislava, SK
(740) Ing. Michal Jupa, patentový zástupce, Na Baních 1385, Praha 5 - Zbraslav, 15600

- (210) **O-518689**
(220) 17.12.2014
(320) 17.12.2014
(511) 1, 5, 35



- (510) (1) složky pro výrobu potravin, a to prostředky a přípravky ke zlepšení chuti potravin, polysacharidy používané při výrobě potravin, protein k použití k výrobě potravin, protein do potravin určený pro lidskou potřebu, proteiny připravené ze sójových bobů používané při výrobě potravin, lecithin získaný ze sóji určený k výrobě potravin, rozprašováním sušená arabská guma k použití při výrobě potravin; (5) doplňky výživové, funkční potraviny jako potravinové doplňky, nápojové směsi jako náhrada jídla a jako potravinové doplňky, potravní doplňky pro lidskou potřebu a pro zvířata, nápojové směsi jako náhrada jídla a jako potravinové doplňky; (35) maloobchodní služby s potravinami.

- (730) **Heaven Labs s.r.o.**, Přátelství 172/42, Praha, 10400, CZ

- (210) **O-519589**
(220) 29.01.2015
(320) 29.01.2015
(511) 29, 35, 40

ČERTÍCI

- (510) (29) drůbež (neživá), játra, játrová paštika, jedlé tuky, klobásy, salámy, párky, masové konzervy, koncentrované vývary, rybí konzervy, maso, konzervované maso, nasolené potraviny, polévky, slanina, šunka, uzeniny, zvěřina, hotová jídla v konzervách na bázi masa, drůbeže, ryb a zeleniny; (35) počítačové on-line maloobchodní a velkoobchodní služby s masem a masnými výrobky, pomoc při řízení obchodní činnosti, obchodní konzultace v oblasti distribuce zboží, zaslání katalogů, objednávky zboží,

dovozní a vývozní kancelář, obchodní nebo podnikatelské poradenství, reklama, administrativní práce, organizování komerčních nebo reklamních výstav, zprostředkovatelská činnost v oblasti obchodu a obchodních služeb s masem a masnými výrobky, činnost ekonomických poradců, maloobchodní, velkoobchodní a elektronický prodej potravin, zejména masa a masných výrobků a hotových jídel, zprostředkování v oblasti nákupu a prodeje potravin a potravinářských surovin, poskytování obchodních informací, průzkumy trhu, předvádění výrobků, organizování a pořádání prodejních a reklamních akcí, automatizované i ruční zpracování dat; (40) zpracování masa a masných výrobků, uzení potravin, řeznictví, sušení a mražení potravin.

(730) **Kostecké uzeniny a.s.**, 60, Kostelec, 58861, CZ

(210) **O-519594**

(220) 29.01.2015

(320) 29.01.2015

(511) 28, 35, 41

(540)

CRAZY BALL

(510) (28) hry, hračky, věci na hraní, balónky na hraní, míče na hraní, míčky na hraní, míče, míčky, sportovní potřeby, sportovní vybavení; (35) maloobchod s hračkami, maloobchodní prodej hraček, maloobchodní prodej sportovních potřeb, velkoobchodní prodej hraček, velkoobchodní prodej sportovních potřeb, maloobchodní prodej her, prodej hraček, her a sportovních potřeb prostřednictvím internetového obchodu, reklama, marketing, služby v oblasti reklamy, marketingu, propagace a podpory prodeje, reklamní, marketingové a propagační služby, inzerce a inzertní služby, organizování obchodních nebo reklamních akcí, pořádání obchodních prezentací, prezentace zboží, předvádění výrobků, předvádění zboží, příprava, výroba, vydávání, rozšiřování nebo distribuce propagačních, reklamních, marketingových nebo inzertních materiálů, publikování reklamních, inzertních nebo propagačních textů, kancelářské a administrativní služby, obchodní konzultační a poradenské služby, obchodní zprostředkovatelské služby, služby v oblasti dovozu a vývozu, zprostředkování dovozu a vývozu vše s výše uvedenými výrobky ve třídě 28, dovoz hraček; (41) provozování dětského koutku, služby v oblasti zábavy pro děti, poskytování zábavních služeb pro děti, poskytování herních prostor pro děti, pořádání kulturních, zábavních a sportovních akcí, služby v oblasti výchovy a vzdělávání, zábava prostřednictvím webových stránek.

(730) **EP Line SE**, Kodaňská 1441/46, Praha 10 - Vršovice, 10100, CZ

(210) **O-519595**

(220) 29.01.2015

(320) 29.01.2015

(511) 28, 35, 41

(540)

**MR.
POP**

(510) (28) hry, hračky, věci na hraní, balónky na hraní, míče na hraní, míčky na hraní, míče, míčky, sportovní potřeby, sportovní vybavení; (35) maloobchod s hračkami, maloobchodní prodej hraček, maloobchodní prodej sportovních potřeb, velkoobchodní prodej hraček, velkoobchodní

prodej sportovních potřeb, maloobchodní prodej her, prodej hraček, her a sportovních potřeb prostřednictvím internetového obchodu, reklama, marketing, služby v oblasti reklamy, marketingu, propagace a podpory prodeje, reklamní, marketingové a propagační služby, inzerce a inzertní služby, organizování obchodních nebo reklamních akcí, pořádání obchodních prezentací, prezentace zboží, předvádění výrobků, předvádění zboží, příprava, výroba, vydávání, rozšiřování nebo distribuce propagačních, reklamních, marketingových nebo inzertních materiálů, publikování reklamních, inzertních nebo propagačních textů, kancelářské a administrativní služby, obchodní konzultační a poradenské služby, obchodní zprostředkovatelské služby, služby v oblasti dovozu a vývozu, zprostředkování dovozu a vývozu, vše s výše uvedenými výrobky ve třídě 28, dovoz hraček; (41) provozování dětského koutku, služby v oblasti zábavy pro děti, poskytování zábavních služeb pro děti, poskytování herních prostor pro děti, pořádání kulturních, zábavních a sportovních akcí, služby v oblasti výchovy a vzdělávání, zábava prostřednictvím webových stránek.

(730) **EP Line SE**, Kodaňská 1441/46, Praha 10 - Vršovice, 10100, CZ

(210) **O-520106**

(220) 16.02.2015

(320) 16.02.2015

(511) 35, 41, 42

(540)

UX Focus

(510) (35) propagace uživatelského testování webových stránek, mobilních aplikací a softwaru, poskytování obchodních a podnikatelských informací v souvislosti s uživatelským testováním webových stránek, mobilních aplikací a softwaru, služby při záznamu, zpracování a využití dat a informací získaných při uživatelském testování webových stránek, mobilních aplikací a softwaru, měření návštěvnosti webových stránek, internetových serverů a elektronických médií, průzkum a studie trhu v souvislosti s uživatelským testováním webových stránek, mobilních aplikací a softwaru, reklamní předzkoušení, analýzy dat výzkumu trhu a statistických dat, sběr informací, analýzy, poradenství a konzultace vztahující se k reklamě, marketingu, výzkumu trhu, analýzám a studiím trhu, interpretace dat z výzkumu trhu, provádění rozhovorů vztahujících se ke kvalitativnímu výzkumu trhu, provádění rozhovorů s cílovými subjekty reklamy, průzkum trhu, výkonnostní internetový marketing, propagační činnost, tvorba reklamních kampaní, posuzování efektivnosti reklamní činnosti, hodnocení úspěšnosti reklamních kampaní, strategie reklamních kampaní, psaní a zveřejňování reklamních textů, psaní reklamních textů pro webové stránky, realizace reklamy on-line v počítačové síti, poradenské, konzultační a informační služby v oblasti všech výše uvedených služeb; (41) pořádání vzdělávacích a školicích akcí, zejména přednášek, prezentací a seminářů, přednášení na vysokých školách, elektronické publikování, psaní odborných textů do on-line periodik a tištěných periodik, psaní textů kromě reklamních pro webové stránky, pořizování videozáznamů z přednášek, prezentací a seminářů; (42) tvorba a správa webových stránek, poskytování projektů a návrhů při výběru dodavatelů internetových technologií, poradenství pro majitele a autory webových stránek v rámci této třídy, analýzy pro tvůrce a majitele webových stránek, uživatelské testování webových stránek, mobilních aplikací a softwaru, poradenství v oblasti webových stránek, mobilních aplikací v souvislosti s jejich uživatelským testováním, poradenství v oblasti softwaru v souvislosti s jeho uživatelským testováním.

(730) **Suchý Miroslav Ing.**, Oldřichova 512/42, Praha 2, 12800, CZ

Zahrádková Eva Bc., Oldřichova 512/42, Praha 2, 12800, CZ

(210) **O-520112**
(220) 17.02.2015
(320) 17.02.2015
(511) 9, 35, 42
(540)



(510) (9) počítačový software; (35) propagační činnost, reklama; (42) navrhování a vývoj počítačového hardwaru a softwaru.
(590) Barevná
(730) **BlueGhost.cz, s.r.o.**, Generála Píky 430/26, Praha 6, 16000, CZ

(210) **O-520178**
(220) 18.02.2015
(320) 18.02.2015
(511) 3, 10, 20
(540)

sex rider

(510) (3) éterické esence, éterické oleje, kosmetika, masážní gely jiné než pro léčebné účely, mycí přípravky pro intimní hygienu, deodorantiční přípravky pro lidskou potřebu, vonné silice, vonné tyčinky; (10) erotické hračky, erotické panny, kondomy, masážní přístroje, vibromasážní přístroje; (20) křesla, stoly na masáže, nábytek, pohovky, postele, sofa, židle.
(730) **Szonovská Jana**, Mikulandská 122/4, Praha 1, 11000, CZ
(740) Mgr. Pavel Bartoň, Biskupský Dvůr 2095/8, Praha 1, 11000

(210) **O-520179**
(220) 18.02.2015
(320) 18.02.2015
(511) 3, 10, 20
(540)



(510) (3) éterické esence, éterické oleje, kosmetika, masážní gely jiné než pro léčebné účely, mycí přípravky pro intimní hygienu, deodorantiční přípravky pro lidskou potřebu, vonné silice, vonné tyčinky; (10) erotické hračky, erotické panny, kondomy, masážní přístroje, vibromasážní přístroje; (20) křesla, stoly na masáže, nábytek, pohovky, postele, sofa, židle.
(730) **Szonovská Jana**, Mikulandská 122/4, Praha 1, 11000, CZ
(740) Mgr. Pavel Bartoň, Biskupský Dvůr 2095/8, Praha 1, 11000

(210) **O-520181**
(220) 18.02.2015
(320) 18.02.2015
(511) 9, 16, 41
(540)

ÚDiF Úžasné divadlo fyziky

(510) (9) periskopy, 3D brýle, vyučovací stroje, výbojky, ne pro osvětlení, stroboskopy, spektroskopy, spektrografy, elektronické publikace, optické výrobky, měřicí přístroje, lasery (ne pro lékařské účely), konektory

spadající do této třídy, kabely elektrické, elektrické přístroje a nástroje pro fyziku, dalekohledy, elektrické pomůcky nebo přístroje pro demonstraci fyzikálních a chemických jevů; (16) knihy, tištěné publikace, školní potřeby, učební pomůcky kromě přístrojů; (41) organizace, produkce a uvádění divadelních představení, doučování, filmová produkce jiná než reklamní, fotografování, klučina, organizování korespondenčních kurzů, organizování kulturních nebo vzdělávacích výstav, organizování a vedení seminářů, organizování a vedení konferencí, organizování představení, organizování soutěží, prázdninové tábory (zábava), pronájem herních zařízení, pronájem hraček, pronájem dekorací, psaní scénářů, psaní textů (jiných než reklamních), tvorba rozhlasových a televizních programů, klubové vzdělávací služby, organizování vzdělávacích a zábavních soutěží, školení (instruktáž), pořádání a řízení školení, školství, televizní zábava, organizování a plánování večírků, výroba divadelních nebo jiných představení, vzdělávání, zábava, pobavení, organizování živého představení.

(730) **Mikulecká Barbora Mgr.**, Novoměstská 67, Děčín 6, 40502, CZ

(210) **O-520280**
(220) 23.02.2015
(320) 23.02.2015
(511) 9, 16, 35, 37, 41
(540)



(510) (9) přístroje pro záznam, přenos nebo reprodukci zvuku či obrazu, hardware výpočetní a/nebo komunikační a/nebo informační techniky, software na elektronických, magnetických a optických nosičích všeho druhu, elektronické, magnetické nebo optické nosiče zvukových a/nebo obrazových záznamů nahrané i nenahrané, videokazety nahrané i nenahrané, audiokazety nahrané i nenahrané, audiovizuální programy, audiovizuální díla, audiovizuální díla v digitální podobě, CD disky, videodiskety, audiodiskety, informace a záznamy v elektronické podobě, elektronické datové sítě, počítačové a telekomunikační elektronické sítě a systémy pro přenos dat, data, databáze a databázové produkty na elektronických, magnetických a optických nosičích všeho druhu a v elektronických, datových, informačních, počítačových a telekomunikačních sítích všeho druhu, zařízení a přístroje pro datovou komunikaci, elektronické časopisy, knihy v elektronické podobě, multimediální noviny a časopisy, multimediální, zejména elektronická periodika, multimediální informační katalogy; (16) papír, lepenka, tiskárenské výrobky, tiskoviny, časopisy, periodika, knihy, potřeby pro knižní vazby, papírenské zboží, fotografie, folie z umělých hmot na balení, kalendáře, katalogy, prospekty, plakáty, pohlednice, vzpomínkové a upomínkové předměty zařazené v této třídě, pohledy ilustrované se zvukovou a/nebo vizuální nahrávkou, mapy, obálky, obaly spadající do této třídy, desky spadající do této třídy, dopisní papír, držáky na psací potřeby, etikety kromě textilních, samolepky, vlajky papírové, papír balicí, papírové ubrusy, psací potřeby, psací podložky, psací soupravy, lepidla pro papírenství nebo domácnost, materiál pro umělce, štetce, psací stroje a kancelářské potřeby s výjimkou nábytku, kancelářské pořadače, učební a školní potřeby a pomůcky s výjimkou přístrojů, plastické obaly, které nejsou zařazené do jiných tříd; (35) inzertní, reklamní a propagační činnost, poskytování pomoci při provozu obchodu včetně zprostředkování obchodních a souvisejících obchodně personálních záležitostí, organizování a pořádání výstav a veletrhů pro reklamní a obchodní účely, odborné poradenství, vztahující se k organizování a pořádání výstav a veletrhů pro reklamní a obchodní účely, správa obchodních zájmů třetích osob, vypracování statistických přehledů, poradenství v oblasti organizace a ekonomiky podnikání, marketing, průzkum a analýzy trhů, činnost a služby v oblasti aranžérství výstavních ploch, výstavních expozic, jakož i výstavních exponátů pro reklamní a obchodní účely, organizování soutěží pro reklamní a obchodní účely, organizování soutěží krásy pro reklamní a obchodní účely, organizování slavností pro reklamní a obchodní účely,

organizování přehlídek pro reklamní a obchodní účely, organizování módních přehlídek pro reklamní a obchodní účely, organizování výuky tance a tanečně sportovních aktivit pro reklamní a obchodní účely, pronájem kancelářských strojů a zařízení, distribuce zboží k reklamním účelům, rozmnožování dokumentů, obstaravatelská, zprostředkovatelská a poradenská činnost v souvisejících uvedených oborech, spadajících do tř. 35; (37) technické zabezpečení výstav a výstavních ploch, zejména montáž a demontáž výstavních expozic, jakož i výstavních exponátů, obstaravatelská, zprostředkovatelská a poradenská činnost v souvisejících uvedených oborech, spadajících do tř. 37; (41) činnost vyučovací, výchovná, vzdělávací a zábavní včetně pořádání specializačních doškolovacích kurzů, symposií a konferencí, doprovodné výstavy pro výchovné, vzdělávací, kulturní a zábavní účely, provozování pracovních diskusního a zájmového klubu (výchovně-zábavní služby), organizování a pořádání výstav a veletrhů pro výchovné, vzdělávací, kulturní a zábavní účely, organizování a pořádání společensko-kulturních akcí, pořádání zábavních soutěží, organizování soutěží o oceňování nejlepších exponátů, jakož i nejlepších expozic, odborné poradenství, vztahující se k organizování a pořádání výstav a veletrhů pro výchovné, vzdělávací, kulturní a zábavní účely, pořádání zábavních pořadů, organizování soutěží pro krásy pro výchovné, vzdělávací, kulturní a zábavní účely, organizování slavností pro výchovné, vzdělávací, kulturní a zábavní účely, organizování přehlídek pro výchovné, vzdělávací, kulturní a zábavní účely, organizování módních přehlídek pro reklamní a obchodní účely, kromě módních přehlídek pro reklamní a obchodní účely, organizování výuky tance a tanečně sportovních aktivit pro výchovné, vzdělávací, kulturní a zábavní účely, nakladatelská a vydavatelská činnost, provozování galerií, obstaravatelská, zprostředkovatelská a poradenská činnost v souvisejících uvedených oborech, spadajících do tř. 41.

- (730) **Veletřhy Brno, a.s.**, Výstaviště 405/1, Brno, Pisárky, 60300, CZ
(740) Patentová a známková kancelář, Ing. Jiří Dohnal, patentový zástupce, Nedbalova 29, Brno, 62300

- (210) **O-520282**
(220) 23.02.2015
(320) 23.02.2015
(511) 9, 11, 37, 42
(540)



(510) (9) elektrické systémy různých budov (občanských i administrativních) a technologií, jako jsou řídicí systémy, komunikační systémy, zabezpečovací systémy, přístupové systémy, protipožární systémy, uzemňovací a hromosvodové systémy, silnoproudé a slaboproudé rozvody, strukturovaná kabeláž a podobně, a to pro normální provoz i pro provozy s nebezpečím výbuchu plynů, par a hořlavých prachů; (11) závlahové systémy, venkovní osvětlení; (37) provádění staveb včetně jejich změn, udržovacích prací na nich a jejich odstraňování, instalace a opravy elektrických strojů, přístrojů a elektronických zařízení; (42) monitorování a vyhodnocování spotřeby energií (voda, plyn, elektřina a podobně) a navrhování jejich úspor v návaznosti na ekologická (alternativní zdroje energií) i ekonomická (snižování nákladů) hlediska, projektování elektrických zařízení, projektová činnost ve výstavbě.

- (730) **ESBAT, s.r.o.**, Češkova 913, Pardubice V, Zelené Předměstí, 53002, CZ

- (210) **O-520283**
(220) 23.02.2015
(320) 23.02.2015
(511) 16, 41, 42
(540)



(510) (16) publikace, tiskoviny, periodické a neperiodické publikace, učební a vyučovací pomůcky; (41) vysokoškolské vzdělávání, vyučovací a vzdělávací činnost, pořádání kurzů a školení, pořádání seminářů a konferencí, poskytování poradenství v oboru vzdělávání, nakladatelství, sportovní a kulturní aktivity, pořádání výstav ke kulturním a výchovným účelům; (42) vědecký a průmyslový výzkum, certifikace systémů jakosti, poskytování odborného poradenství v oboru služeb uvedených ve tř. 42.

- (590) Barevná
(730) **EAP-Evropská akademie Praha s.r.o.**, Slavětínská 82, Praha 9, 19014, CZ

- (210) **O-520284**
(220) 23.02.2015
(320) 23.02.2015
(511) 31
(540)



(510) (31) zrní, zemědělské, zahradnické a lesní produkty nezahmuté v jiných třídách, semena, rostliny a květiny.

- (590) Barevná
(730) **Seva Moravia s.r.o.**, Mikulovská 366, Valtice, 69142, CZ

- (210) **O-520285**
(220) 23.02.2015
(320) 23.02.2015
(511) 34
(540)

ESSE

(510) (34) tabák, cigarety, doutníky, šňupací tabák, cigaretový papír, dýmky nikoli z drahých kovů, cigaretové filtry, cigaretová pouzdra nikoli z drahých kovů, pouzdra na tabák, zapalovače cigaret nikoli z drahých kovů, zápalky, čističe dýmek, popelníky nikoli z drahých kovů, odězavače doutníků (kutery).

- (730) **KT & G Corporation**, 71, Beotkot-gil, Daedeok-gu, Daejeon, KR
(740) Rott, Růžička & Guttman Patentové, známkové a advokátní kanceláře, JUDr. Vladimír Rott, Vinohradská 37, Praha 2, 12000

(210) **O-520286**

(220) 23.02.2015

(320) 23.02.2015

(511) 34

(540)

ESSE MINI

(510) (34) tabák, cigarety, doutníky, šňupací tabák, cigaretový papír, dýmky nikoli z drahých kovů, cigaretové filtry, cigaretová pouzdra nikoli z drahých kovů, pouzdra na tabák, zapalovače cigaret nikoli z drahých kovů, zápalky, čističe dýmek, popelníky nikoli z drahých kovů, odřezávače doutníků (kutery).

(730) **KT & G Corporation**, 71, Beotkot-gil, Daedeok-gu, Daejeon, KR

(740) Rott, Růžička & Guttman Patentové, známkové a advokátní kanceláře, JUDr. Vladimír Rott, Vinohradská 37, Praha 2, 12000

(210) **O-520290**

(220) 23.02.2015

(320) 23.02.2015

(511) 35, 41, 42

(540)

FAMEDIA

(510) (35) administrativní zpracování nákupních objednávek, fakturace, obchodní nebo podnikatelské informace, prezentace výrobků v komunikačních médiích pro účely maloobchodu, marketingové studie, příprava mezd a výplatních listin, poradenství v obchodní činnosti, obchodní management a podnikové poradenství, obchodní reklama (pro třetí osoby), podnikové poradenství a obchodní management, průzkum trhu, předvádění zboží, reklama, reklamní agentury, pronájem reklamních ploch, psaní, vydávání, zveřejňování, oznámení, vyhlášení a publikování reklamních textů, rozšiřování reklamních nebo inzertních materiálů, poradenství v oblasti řízení obchodní činnosti a podnikové organizace, venkovní reklama, propagační činnost, pomoc při řízení obchodní činnosti, obchodní administrativa, kancelářské práce, vyhledávání nových obchodních příležitostí v oblasti reklamních médií; (41) výchova, vzdělávání, zábava, sportovní a kulturní aktivity; (42) inženýrské práce (expertizy), projekce (stavební), projektová činnost, studie technických projektů, projektování, technický průzkum.

(730) **Famedia s.r.o.**, Křížová 2598/4, Praha 5 - Smíchov, 15000, CZ

(210) **O-520460**

(220) 02.03.2015

(320) 02.03.2015

(511) 35, 39, 42

(540)

**bohemia
dokument
logistik**

(510) (35) aktualizace a údržba dat v počítačových databázích, fotokopírování, obchodní nebo podnikatelské informace, kopírování nebo rozmnožování (reprodukce) dokumentů, dokladů a podobně, marketing, marketingové studie, poradenství v obchodní činnosti, obchodní nebo podnikatelské informace, profesionální obchodní nebo podnikatelské poradenství, překlad a systemizace informací do počítačových databází, reklama,

rozšiřování reklamních materiálů zákazníkům (letáky, prospekty, tisky, vzorky), poradenské služby pro obchodní nebo podnikatelské řízení, subdodavatelské služby (obchodní pomoc), zpracování textů, obchod se softwarem a s obalovým materiálem; (39) doprava, doručovací služby, kurýrské služby, informace o skladování, kurýrní služby (dokumenty nebo zboží), pronájem skladišť, skladování, skladování elektronicky uložených dat nebo dokumentů, pronájem skladů, ukládání (fyzické) elektronicky uložených dat nebo dokumentů, uskladňování; (42) aktualizace počítačových programů, digitalizace dokumentů (skenování), elektronické ukládání dat, instalace počítačových programů, konzultace v oblasti počítačového softwaru, konzultační služby v oblasti informačních technologií, kopírování počítačových programů, navrhování obalů, obalový design, obnova počítačových dat (regenerace), pronájem počítačů, počítačové programování, údržba a kopírování počítačových programů, počítačové systémové analýzy, tvorba počítačových systémů, poradenství v oblasti navrhování a vývoje počítačového hardwaru, pronájem počítačového serveru (serverhosting), pronájem počítačového softwaru, pronájem webových serverů, přenos dat nebo dokumentů z fyzických nosičů na elektronické nosiče, tvorba softwaru, software jako služba (SaaS), tvorba softwaru (počítačových programů), zálohování externí.

(590) Barevná

(730) **Bohemia Dokument Logistik s.r.o.**, Poděbradská 601, Jirny, 25090, CZ

(210) **O-520462**

(220) 02.03.2015

(320) 02.03.2015

(511) 35, 36, 41

(540)

FA
FINANČNÍ ANDELE

(510) (35) analýzy nákladů, obchodní nebo podnikatelské informace, poradenství v obchodní činnosti; (36) finanční analýzy, finanční informace, finanční odhady a oceňování, finanční poradenství, finanční služby, nemovitosti (oceňování a odhady), půjčky (financování), půjčky (zástavní), zajištění financování stavebních projektů; (41) koučink (školení), semináře (organizování a vedení), vzdělávací informace.

(590) Barevná

(730) **Blažek Lukáš Ing., Ph.D.**, Vršovická 1285/103, Praha 10, 10000, CZ

(740) Dominika Kašparová, Perálec 11, Proseč u Skutče, 53944

(210) **O-520464**

(220) 02.03.2015

(320) 02.03.2015

(511) 6, 14, 16, 21, 25

(540)

**JAMBOREJ
STRAKONICE**

(510) (6) drobné dárkové předměty z obecných kovů; (14) mince; (16) tiskoviny; (21) upomínkové a dárkové předměty ze skla a keramiky; (25) trička, šátky, šály, kloboučnické zboží, čepice.

(590) Barevná

(730) **Městské kulturní středisko Strakonice**, Mírová 831, Strakonice, 38601, CZ

(210) **O-520630**

(220) 06.03.2015

(320) 06.03.2015

(511) 9, 35, 41

(540) **INSPIRATION FORUM BY JIHLAVA IDFF**

(510) (9) exponované filmy, filmové kamery, přístroje a nástroje vědecké, námořní, geodetické, fotografické, filmové, optické, přístroje pro vážení, měření, signalizaci, kontrolu (inspekci), záchranu a přístroje pro vyučování, přístroje pro záznam, převod, reprodukci zvuku nebo obrazu, nosiče dat magnetické, záznamové disky, kompaktní disky, DVD a ostatní digitální záznamové nosiče, pokladny registrační, kalkulačky, zařízení na zpracování dat, počítače, počítačový software; (35) propagační činnost, reklama, pomoc při řízení obchodní činnosti, obchodní administrativa, kancelářské práce; (41) výchova, vzdělávání, zábava, sportovní a kulturní aktivity, elektronické publikování, vydávání knih, vydávání elektronických knih a časopisů on-line, filmová tvorba, filmové projekce, fotografování, půjčování filmů, pronájem kinematografických filmů, půjčování filmových promítaček a příslušenství.

(730) **DOC.DREAM - Spolek pro podporu dokumentárního filmu**, Jana Masaryka 1662/16, Jihlava, 58601, CZ

(740) JUDr. Ivan David, advokát, Hellichova 1, Praha 1 - Malá Strana, 11800

(210) **O-520631**

(220) 06.03.2015

(320) 06.03.2015

(511) 9, 35, 41

(540) **EMERGING PRODUCERS BY JIHLAVA IDFF**

(510) (9) exponované filmy, filmové kamery, přístroje a nástroje vědecké, námořní, geodetické, fotografické, filmové, optické, přístroje pro vážení, měření, signalizaci, kontrolu (inspekci), záchranu a přístroje pro vyučování, přístroje pro záznam, převod, reprodukci zvuku nebo obrazu, nosiče dat magnetické, záznamové disky, kompaktní disky, DVD a ostatní digitální záznamové nosiče, pokladny registrační, kalkulačky, zařízení na zpracování dat, počítače, počítačový software; (35) propagační činnost, reklama, pomoc při řízení obchodní činnosti, obchodní administrativa, kancelářské práce; (41) výchova, vzdělávání, zábava, sportovní a kulturní aktivity, elektronické publikování, vydávání knih, vydávání elektronických knih a časopisů on-line, filmová tvorba, filmové projekce, fotografování, půjčování filmů, pronájem kinematografických filmů, půjčování filmových promítaček a příslušenství.

(730) **DOC.DREAM - Spolek pro podporu dokumentárního filmu**, Jana Masaryka 1662/16, Jihlava, 58601, CZ

(740) JUDr. Ivan David, advokát, Hellichova 1, Praha 1 - Malá Strana, 11800

(210) **O-520704**

(220) 11.03.2015

(320) 11.03.2015

(511) 18, 25, 28, 41

(540)



(510) (18) tašky; (25) oděvy, obuv, kloboučnické zboží, protiskluzné pomůcky pro obuv, vybavička pro novorozence, kalhotky dětské (oděvy), koupací pláště, čepice koupací, plavky, sandály koupací, obuv koupací, šátky kolem krku, baret, legíny, pláště pracovní, boa (kožešinové límce), body

(spodní prádlo), oděvy z kožešin, šály na krk, límce, korzety (spodní prádlo), oděv svrchní, svršky obuvi, stávkové zboží (pletené), ramínka u dámského prádla, podprsenky, kapuce, opasky na oděvy, konfekce, korzety (kombinace podvazkového pásu a podprsenky), kravaty, sprchovací čepice, obuv plátěná, gabardénové oděvy, oděvy pletené, opasky na peníze (části oděvů), kloboukové konstrukce, oděvy tělocvičné, obuv gymnastická, podpatky, šátky, šály, rukavice, kombinézy (oděvy), živůtky, paty u punčoch, podpatky pro obuv, klobouky, klobouky (papírové) oděvy, cylindry, čelenky (oděvy), pokrývky hlavy, kování na obuv, podešve vnitřní, sedlo u košil, šaty dámské, podvazky na punčochy, saka, kabátky krátké, svetry silně vlněné, čapky (přiléhavé), župany, roucha mešní, ornáty, oděvy pro motoristy, oděvy, oděvy z napodobenin kůže, oděvy z kůže, oděvy papírové, čepice se štítkem, dřeváky, živůtky (krátké kabátky), kalhoty jezdecké krátké, holínky polovysoké, kostýmy, obleky, punčochy, holínky vysoké, plastróny (nevázané kravaty), livrej, límce snímatelné, manžety, manipuly (části mešních rouch), pláště, mantily (krajkový přehoz přes hlavu a prsa), prelátské mitry (pokrývky hlavy), rukávniky, špičky pro obuv, čepce jezdecké, špunty k fotbalové obuvi, spodky, tílka, nátělníky, kombiné (spodní prádlo), spodní prádlo, spodničky, chrániče uší proti chladu (jako pokrývka hlavy), šatové sukně, košile, zimníky, galoše, kalhoty, trepky, punčocháče (punčochové kalhoty), bundy sportovní s kapucí (s kožešinou nebo plyšovou vložkou), pláštěnky, čepice, náprsenky (části košile), kapesníčky do vrchní kapsy saka, ponča, pulovry, pyžama, oděvy nepromokavé, boty šněrovací, šortky se sukní, sukně, sandály, sáří (oděv indických žen), sarongy (zavinovací šátky), obuv, střevice, okolek pro obuv, zástěry, pláštěnky dámské (peleríny), šály, šerpy, lyžařské rukavice, lyžařská obuv, masky na spaní, bryndáčky (ne z papíru), spodky pánské, kamaše, závoje, ponožky, podvazky pánské, potítka, pásky ke kamašim, obuv sportovní, podvazkové pásy, kožešinové štolky, oděvy plážové, obuv plážová, svetry, trička, tógy, punčochy (pohlcující pot), prádlo spodní pohlcující pot, turbany, uniformy, maškarní kostýmy, vesty, rybářské vesty, podšívky hotové konfekční (jako části oděvů), fotbalová obuv, náložníky (ne elektricky vyhřívané), rukavice palcové, kombinézy gumové pro vodní lyžování, oděvy pro cyklisty, vaky na oděvy, podešve pro obuv, pánské plavky, všechno výše uvedené zboží ve vztahu k tenisu; (28) tenisové míče; (41) organizování tenisových akcí.

(730) **IN Tenis 21 s.r.o.**, Poděbradova 2017/61, Moravská Ostrava, 70200, CZ

(210) **O-520794**

(220) 13.03.2015

(320) 13.03.2015

(511) 35, 41, 42

(540)

wwworks

(510) (35) překlad informací do počítačových databází, systemizace informací do počítačových databází, služby v oblasti grafické úpravy pro reklamní účely, optimalizace pro vyhledávače, optimalizace provozu webových stránek, aktualizace a údržba dat v počítačových databázích; (41) služby v oblasti grafické úpravy, jiné než pro reklamní účely; (42) navrhování obalů, obalový design, tvorba softwaru (počítačových programů), aktualizace počítačových programů, poradenství v oblasti navrhování a vývoje počítačového hardwaru, umělecký design, pronájem počítačového softwaru, údržba počítačových programů, tvorba a správa webových stránek (pro třetí osoby), instalace počítačových programů, konzultace v oblasti počítačového softwaru, konzultace v oblasti webového designu, software jako služba (SaaS).

(730) **WWWORKS Hájek Matyáš Mgr.**, U Školek 1197, Litomyšl, 57001, CZ

(210) **O-520798**
(220) 13.03.2015
(320) 13.03.2015
(511) 29, 30, 32, 35, 43
(540)



(510) (29) pokrmy a jídlo rychlého občerstvení připravené převážně z výrobků zahrnutých ve třídě 29, zejména ze zeleniny nebo ovoce, z masa, ryb, drůbeže, vajec, uzenin, občerstvení na bázi ovoce náležící do třídy 29, ovocné saláty, ovocné polévky, občerstvení na bázi zeleniny náležící do třídy 29, polévky, zeleninové polévky, zeleninové saláty; (30) pokrmy a jídlo rychlého občerstvení připravené převážně z výrobků zahrnutých ve třídě 30, zejména z těstovin, těsta, obilnin, rýže, moučných potravin, omáčky do salátů, omáčky (příloha jídel), marináda (chuťové přísady), čaj, nápoje na bázi čaje, ledový čaj, čokoládové nápoje, dorty, kakaové nápoje, káva, kávové nápoje; (32) nealkoholické nápoje, nealkoholické ovocné nápoje, nealkoholické zeleninové nápoje, ovocné džusy, zeleninové džusy, nealkoholické koktejly, minerální vody, mošty, šumivé nápoje nealkoholické, příchutě na výrobu nápojů, sirupy a jiné přípravky na výrobu nápojů; (35) zprostředkovatelská činnost v oblasti obchodu s hotovými pokrmy, nápoji a ochucovacími (omáčkami), propagace, reklama, inzercí prostřednictvím všech druhů médií, rozšiřování vzorků zboží, marketing, obchodní management, maloobchodní činnost v oblasti rychlého občerstvení, nápojů a potravinářských výrobků, podpora prodeje pro třetí osoby, pomoc při řízení maloobchodní a velkoobchodní činnosti, poradenství a pomoc při řízení obchodních aktivit, odborné obchodní poradenství, obchodní nebo podnikatelské informace, obchodní nebo podnikatelský průzkum, konzultace a služby v oblasti franšizingu týkající se technické podpory při zakládání a/nebo provozování restaurací, zařízení rychlého občerstvení, kavárna a bufetů; (43) příprava hotových pokrmů a služby poskytování jídel a nápojů přes ulici, příprava hotových pokrmů, bufety, zařízení rychlého občerstvení, příprava a dodávka jídel na objednávku, cateringové služby zaměřené na zásobování jídel, restaurační služby (strava), kavárny, kafetérie, snack-bary, smluvní gastronomické služby, zásobovací služby (zásobování jídel).

(590) Barevná
(730) **UGO trade s.r.o.**, Za Drahou 165/1, Krnov - Pod Bezručovým vrchem, 79401, CZ
(740) Čermák a spol., Mgr. Lukáš Lorenc, advokát, Elišky Peškové 15/735, Praha 5, 15000

(210) **O-520799**
(220) 13.03.2015
(320) 13.03.2015
(511) 29, 30, 32, 35, 43
(540)



(510) (29) pokrmy a jídlo rychlého občerstvení připravené převážně z výrobků zahrnutých ve třídě 29, zejména ze zeleniny nebo ovoce, z masa, ryb, drůbeže, vajec, uzenin, občerstvení na bázi ovoce náležící do třídy 29,

ovocné saláty, ovocné polévky, občerstvení na bázi zeleniny náležící do třídy 29, polévky, zeleninové polévky, zeleninové saláty; (30) pokrmy a jídlo rychlého občerstvení připravené převážně z výrobků zahrnutých ve třídě 30, zejména z těstovin, těsta, obilnin, rýže, moučných potravin, omáčky do salátů, omáčky (příloha jídel), marináda (chuťové přísady), čaj, nápoje na bázi čaje, ledový čaj, čokoládové nápoje, dorty, kakaové nápoje, káva, kávové nápoje; (32) nealkoholické nápoje, nealkoholické ovocné nápoje, nealkoholické zeleninové nápoje, ovocné džusy, zeleninové džusy, nealkoholické koktejly, minerální vody, mošty, šumivé nápoje nealkoholické, příchutě na výrobu nápojů, sirupy a jiné přípravky na výrobu nápojů; (35) zprostředkovatelská činnost v oblasti obchodu s hotovými pokrmy, nápoji a ochucovacími (omáčkami), propagace, reklama, inzercí prostřednictvím všech druhů médií, rozšiřování vzorků zboží, marketing, obchodní management, maloobchodní činnost v oblasti rychlého občerstvení, nápojů a potravinářských výrobků, podpora prodeje pro třetí osoby, pomoc při řízení maloobchodní a velkoobchodní činnosti, poradenství a pomoc při řízení obchodních aktivit, odborné obchodní poradenství, obchodní nebo podnikatelské informace, obchodní nebo podnikatelský průzkum, konzultace a služby v oblasti franšizingu týkající se technické podpory při zakládání a/nebo provozování restaurací, zařízení rychlého občerstvení, kavárna a bufetů; (43) příprava hotových pokrmů a služby poskytování jídel a nápojů přes ulici, příprava hotových pokrmů, bufety, zařízení rychlého občerstvení, příprava a dodávka jídel na objednávku, cateringové služby zaměřené na zásobování jídel, restaurační služby (strava), kavárny, kafetérie, snack-bary, smluvní gastronomické služby, zásobovací služby (zásobování jídel).

(590) Barevná
(730) **UGO trade s.r.o.**, Za Drahou 165/1, Krnov - Pod Bezručovým vrchem, 79401, CZ
(740) Čermák a spol., Mgr. Lukáš Lorenc, Elišky Peškové 15/735, Praha 5, 15000

(210) **O-520928**
(220) 18.03.2015
(320) 18.03.2015
(511) 5, 18, 35
(540)

habo

(510) (5) hygienické ubrusky a hygienické kapesníčky spadající do této třídy, hygienické vložky, hygienické kalhotky, absorpční hygienické výrobky, utěrky, ručníky, vata a výrobky z vaty pro lékařské a hygienické účely, náplasti, obvazový materiál, inkontinenční plenky, léčivé krémy pod plenky, dětské plenkové kalhotky, plenkové kalhotky pro osoby trpící inkontinencí, papírové pleny, pleny, dětské pleny, dětské pleny a pleny pro inkontinentní osoby, dětské papírové plenky na jedno použití a papírové plenkové vložky na jedno použití, dětské látkové pleny, bavlněné tampóny (absorpční), jednorázové pleny v rámci této třídy, polštářky napuštěné léky, potrava pro kojence, potraviny pro batolata, nápoje léčivé, léčivé čaje a byliny, dietní a nutriční přípravky k léčebným účelům, medicínální sirupy, výtažky z léčivých bylin a kombinované přípravky vitamínů, minerálů, stopových prvků a bylinných výtažků, kojenecké mléko v prášku, nutriční potraviny pro děti pro lékařské účely, polštářky pro kojenci, nutriční nápoje s léčebnými účinky, vitaminové nápoje, potravinové doplňky všeho druhu uvedené v této třídě, vitamíny, minerály a stopové prvky pro výživu organismu, doplňky stravy obohacené aminokyselinami, vitamíny, minerály nebo stopovými prvky, minerální potravinové doplňky, vitaminové přípravky, multivitaminové přípravky, minerály a minerální přípravky pro medicínální účely; (18) tašky sportovní, tašky cestovní, tašky školní, tašky na kojenecké potřeby, tašky na nošení dětí, batohy, nákupní tašky, popruhy pro nošení kojenců, ruksaky, krosničky na nošení dětí, vaky na děti, vaky na nošení dětí, šátky na nošení dětí, nosítka na kojence, nosítka pro děti, sedačky na záda na nošení dětí, dětské kabelky, dětské didaktické kožené pomůcky; (35) maloobchodní a velkoobchodní služby, zásilkový prodej, elektronický obchod (e-shop) prostřednictvím internetu nebo jiné počítačové sítě, vše s výrobky ve třídách 5 a 18, inzertní, reklamní a propagační služby, reklama a marketing, rozhlasová a televizní reklama a propagace, merchandising, franchising, řízení obchodní činnosti, pomoc při řízení obchodní činnosti, obchodní administrativní práce, kancelářské práce, zprostředkování obchodních záležitostí, zákaznický servis, jako zajišťování odbytu, zastupování při obchodních jednáních a sjednávání obchodních podmínek, rozmožňování a tisk reklamních a propagačních materiálů, vývoj a publikace reklamních a propagačních materiálů, reklama prostřednictvím pošty a emailu, automatické zpracování dat, telemarketing, zadávání a systematická organizace dat v počítačových databázích, odborné obchodní a/nebo

organizační poradenství, obchodní průzkumy, analýzy průzkumů trhu, analýzy trhů a konkurence, výstavy k reklamním a obchodním účelům, předvádění zboží prostřednictvím internetu nebo katalogu nebo výstav za účelem reklamy a/nebo prodeje, přeskupování a shromažďování (kromě dopravy) různých výrobků pro třetí osoby za účelem umožnit spotřebiteli pohodlně vybrat a prohlížet a kupovat (kromě přepravy) prostřednictvím katalogu a/nebo internetu a/nebo zásilkového prodeje.

(730) **MESABI s.r.o.**, Rybná 716/24, Praha 1 - Staré Město, 11000, CZ

(740) **GATODE Get Trademark & Design, v.o.s.**, Ing. Denisa Dudová, Norská 571/5, Praha 10 - Vršovice, 10100

(210) **O-520975**

(220) 19.03.2015

(320) 19.03.2015

(511) 35, 38, 42

(540)

(210) **O-520929**

(220) 18.03.2015

(320) 18.03.2015

(511) 9, 16, 28, 35, 41, 42

(540)

ÚČTENKOMAT

(510) (9) data, databáze, databázové produkty a systémy, informace a záznamy v elektronické podobě, elektronické časopisy, elektronická periodika a knihy v elektronické podobě, software a hardware, počítačové programy, softwarové aplikace, elektronické multimediální aplikace, zařízení pro hraní loterií a her, multimediální nebo informační katalogy a aplikace pro prohlížení, zpracovávání nebo uchovávání dat v elektronické podobě, elektronický informační portál, elektronické, datové, informační a komunikační sítě, platební terminály, loterijní a herní terminály; (16) tiskoviny, periodické i neperiodické publikace, lepenka, papír, tiskárenské výrobky, papírenské zboží, brožury, losy, vstupenky, sázenky, sázkové tikety, časopisy, knihy, letáky, plakáty, pozvánky, billboardy, papírové reklamní bannery, tištěné informační materiály, vizitky, psací potřeby, kancelářské potřeby, kalendáře, propagační, reklamní a inzertní materiály a předměty z papíru nebo umělých hmot, fotografie, tašky a sáčky z papíru nebo umělých hmot, krabice lepenkové nebo papírové, papírové štítky, papírové podložky, papírové obaly; (28) stírací karty pro loterijní hry, hry; (35) reklamní, propagační a inzertní činnost, aktualizace a údržba dat v počítačových databázích, podnikatelské nebo obchodní informace, marketing, organizování komerčních či reklamních výstav a veletrhů, překlad informací do počítačových databází, průzkum trhu, příprava a realizace reklamních mediálních plánů a koncepcí, služby průzkumu trhu vztahující se k mediálnímu vysílání; (41) organizování a vedení konferencí, seminářů, společenských, kulturních a zábavních akcí, pořádání kulturních nebo vzdělávacích výstav, organizování soutěží, organizování sportovních akcí, provozování loterií, heren, rulet a kasin, překladatelské služby, vydavatelská a nakladatelská činnost, výchovná, vzdělávací a zábavná činnost, provozování výherních i nevýherních hracích zařízení, organizování, provozování a pořádání sázkových her, výherních loterií, tombol, provozování on-line výherních loterií, vydávání elektronických knih a časopisů on-line, poskytování on-line elektronických publikací, provozování výherních loterií na Internetu, publikační činnost, konzultační činnost, hraní o peníze, živé představení, příprava a realizace mediálních plánů a koncepcí (kromě reklamních); (42) aktualizace počítačových programů, digitalizace dokumentů, hosting webových stránek, instalace počítačových programů, konzultační služby v oblasti informačních technologií, tvorba, údržba a pronájem softwaru, počítačové programování, tvorba a správa webových stránek (pro třetí osoby), cloud computing, uchovávání dat v elektronické podobě.

(730) **Sedláček Matěj JUDr.**, Pod Pekařkou 107/1, Praha 4, 14700, CZ

hostee
YOUR FRIENDLY HOSTING

(510) (35) aktualizace a údržba dat v počítačových databázích, optimalizace provozu webových stránek, počítačové databáze (systemizace informací do -), počítačové databáze (překlad informací do -), poskytování obchodních informací prostřednictvím webových stránek, překlad informací do počítačových databází, reklama on-line v počítačové síti, reklama placená kliknutím, systemizace informací do počítačových databází, vyhledávání dat v počítačových souborech (pro třetí osoby); (38) počítačová komunikace, počítačové terminály (komunikace pomocí), poskytování internetových diskusních fór, poskytování on-line fór, elektronická pošta, poskytování přístupu k databázím, poskytování uživatelského přístupu ke globální počítačové síti, poskytování telekomunikačních připojení ke globální počítačové síti, přenos zpráv a obrázků pomocí počítačů, přenos zpráv a obrazových informací pomocí počítače; (42) hosting webových stránek, konzultace v oblasti webového designu, konzultační služby v oblasti informačních technologií, poskytování informací o výpočetní technice a programování přes webové stránky, pronájem webových serverů, webové servery (pronájem webových serverů), webové stránky (tvorba a správa), dálkové sledování počítačových systémů, elektronické ukládání dat, digitalizace dokumentů, instalace počítačových programů, konzultace v oblasti počítačového softwaru, obnova počítačových dat, kopírování počítačových programů, počítače (pronájem), počítačové programování, počítačové programy (aktualizace), počítačové programy (instalace), počítačové programy (kopírování), počítačové systémové analýzy, počítačové systémy (tvorba), počítačový hardware (poradenství v oblasti navrhování a vývoje), poradenství v oblasti navrhování a vývoje počítačového hardwaru, programování počítačové, programy počítačů (údržba), pronájem počítačového serveru (serverhosting), pronájem počítačového softwaru, služby v oblasti ochrany proti počítačovým virům, software (pronájem počítačového), software (tvorba), software jako služba (SaaS), tvorba a správa webových stránek (pro třetí osoby), tvorba počítačových systémů, tvorba softwaru (počítačových programů), údržba počítačových programů, umísťování webových stránek, registrace doménových jmen (technické zajištění).

(590) Barevná

(730) **THINline interactive s.r.o.**, Nádražní 42/82, Praha 5 - Smíchov, 15000, CZ

(740) **JUDr. Jaroslav Bursík**, advokát, Jugoslávská 196/620/29, Praha 2, 12000

(210) **O-520993**
(220) 20.03.2015
(320) 20.03.2015
(511) 9, 28, 41
(540)



(510) (9) cartridge na počítačové hry (software), kazety s počítačovými hrami, disky s počítačovými hrami, pásky pro počítačové hry, stahovatelné programy počítačových her, software pro počítačové hry, herní software, interaktivní programy pro video hry, nahrané programy počítačových her, herní software pro virtuální realitu; (28) cartridge (paměťové zásuvné moduly) pro počítačové hry, hry, hračky; (41) služby provozování on-line her z počítačové sítě, on-line herní služby.
(730) **Warhorse Studios s.r.o.**, Pernerova 676/51, Praha 8 - Karlín, 18600, CZ
(740) Dana Lukajová, patentový zástupce, Voršilská 10, Praha 1, 11000

(210) **O-520995**
(220) 20.03.2015
(320) 20.03.2015
(511) 33
(540)



(510) (33) alkoholické nápoje (s výjimkou pív).
(590) Barevná
(730) **STOCK Plzeň-Božkov s.r.o.**, Palírenská 641/2, Plzeň - Božkov, 32600, CZ
(740) ZIVKO MIJATOVIC & PARTNERS s.r.o., Jugoslávských partyzánů 639/26, Praha 6, 16000

(210) **O-520996**
(220) 20.03.2015
(320) 20.03.2015
(511) 12, 39, 41
(540)



(510) (12) dopravní prostředky všeho druhu pro potřeby cestovního ruchu; (39) zprostředkování a obstarávání autobusových, železničních, lodních a leteckých jízdenek, provoz a pronájem dopravních prostředků pro potřeby cestovního ruchu, provozování a zajišťování všech dopravních služeb pro cestovní ruch, poradenská a konzultační činnost v oboru dopravních služeb v cestovním ruchu, doprava, průvodcovská činnost v cestovním ruchu a její zprostředkování; (41) zprostředkování a obstarávání divadelních a jiných vstupenek, zprostředkování vydávání cizineckých průvodců.
(590) Barevná
(730) **PRAGUE SIGHTSEEING TOURS, s.r.o.**, Štěpánská 704/61, Praha 1, 11000, CZ
(740) Ing. Michal Jupa, patentový zástupce, Na Baních 1385, Praha 5 - Zbraslav, 15600

(210) **O-521076**
(220) 25.03.2015
(320) 25.03.2015
(511) 35, 36, 44, 45
(540)

ELA

(510) (35) dodavatelské služby pro třetí osoby, služby efektivnosti provozu a racionalizace práce, obchodní činnost (pomoc při řízení), obchodní činnost týkající se právních, finančních, personálních, psychologických a sociálně-právních služeb v rámci této třídy, obchodní management a podnikové poradenství, obchodní nebo podnikatelské informace, obchodní nebo podnikatelský průzkum, personální poradenství a personální informace, poradenství při vedení podniku, psychologické testování pro výběr zaměstnanců, řízení (poradenské služby obchodní nebo podnikatelské), sestavování statistiky, zpracování textů; (36) finanční analýzy, daňové odhady (služby), finanční informace, finanční poradenství, informace o pojištění, konzultační služby (finanční), poradenství v oblasti pojištění; (44) péče o hygienu a krásu osob, farmaceutické poradenství, služby psychologa (psychologické poradenství), informace psychologické (služby), léčebné poradenství v oblasti zdravotního stylu, lékařské služby, lékařské poradenství pro osoby se zdravotním postižením, služby v oblasti alternativní medicíny, zdravotní péče, zdravotní poradenství; (45) analýzy (právní, sociálně-právní), konzultační služby v oblasti právní a sociálně-právní, licence k duševním právům, duševní vlastnictví (konzultační služby v oblasti -), mimosoudní řešení sporů, právnícké (komerční) služby, informace (právní, sociálně-právní), sociální služby v rámci této třídy, služby vypracování právních dokumentů.
(730) **LIN&Partners s.r.o.**, Hornátecká 1772/19, Praha 8, 18200, CZ
(740) Mgr. Petra Walderová, advokátka, Lazarská 1718/3, Praha 1, 11000

(210) **O-521077**
(220) 25.03.2015
(320) 25.03.2015
(511) 35, 36, 44, 45
(540)

Employee Life Assistant

(510) (35) dodavatelské služby pro třetí osoby, služby efektivnosti provozu a racionalizace práce, obchodní činnost (pomoc při řízení), obchodní činnost týkající se právních, finančních, personálních, psychologických a sociálně-právních služeb v rámci této třídy, obchodní management a podnikové poradenství, obchodní nebo podnikatelské informace, obchodní nebo

podnikatelský průzkum, personální poradenství a personální informace, poradenství při vedení podniku, psychologické testování pro výběr zaměstnanců, řízení (poradenské služby obchodní nebo podnikatelské), sestavování statistiky, zpracování textů; (36) finanční analýzy, daňové odhady (služby), finanční informace, finanční poradenství, informace o pojištění, konzultační služby (finanční), poradenství v oblasti pojištění; (44) péče o hygienu a krásu osob, farmaceutické poradenství, služby psychologa (psychologické poradenství), informace psychologické (služby), léčebné poradenství v oblasti zdravého životního stylu, lékařské služby, lékařské poradenství pro osoby se zdravotním postižením, služby v oblasti alternativní medicíny, zdravotní péče, zdravotní poradenství; (45) analýzy (právní, sociálně-právní), konzultační služby v oblasti právní a sociálně-právní, licence k duševním právům, duševní vlastnictví (konzultační služby v oblasti -), mimosoudní řešení sporů, právnické (komerční) služby, informace (právní, sociálně-právní), sociální služby v rámci této třídy, služby vypracování právních dokumentů.

(730) **LIN&Partners s.r.o.**, Horňátecká 1772/19, Praha 8, 18200, CZ
(740) Mgr. Petra Walderová, advokátka, Lazarská 1718/3, Praha 1, 11000

(210) **O-521111**
(220) 26.03.2015
(320) 26.03.2015
(511) 15
(540)



(510) (15) smyčce.
(730) **Odlasová Jarmila**, Růžový vrch 694, Luby, 35137, CZ

(210) **O-521138**
(220) 27.03.2015
(320) 27.03.2015
(511) 32, 35, 43
(540)



(510) (32) pivo, koktejly na bázi piva, pivní mladinka, sladové pivo, sladové nápoje, zázvorové pivo - výrobky výše uvedené vyráběné v souladu se specifikací chráněného zeměpisného označení "Znojemské pivo", nealkoholické nápoje; (35) marketing, dodavatelské služby pro třetí osoby (nákup výrobků a služeb pro jiné podniky), obchodní činnost (služby, poradenství v gastronomii), služby obchodního zprostředkování; (43) poskytování přechodného ubytování, restaurace, ubytovací služby (hotely, penziony).

(730) **Znojemský městský pivovar a.s.**, Hradní 87/2, Znojmo, 66902, CZ

(210) **O-521154**
(220) 27.03.2015
(320) 27.03.2015
(511) 35, 36, 37, 39, 40, 41, 42, 44
(540)



(510) (35) reklamní a propagační činnost, marketing, kopírovací služby, zprostředkování obchodu v oblasti realit, financí a investičních nástrojů, mediální zastoupení, služby v oblasti administrativní správy, obchodně-organizační, korporátní poradenství pro právnické osoby, podnikatelských aktivit, organizačních a ekonomických otázek v obchodních záležitostech, při plánování a organizaci; (36) realitní činnost, správa nemovitostí, zprostředkování služeb v oblasti realit, financí a investičních nástrojů, finanční poradenství pro právnické osoby, poradenské služby v oblasti finančních záležitostí (poskytování úvěrů, zhodnocení kapitálu); (37) dobývání rašeliny a bahna, údržba nemovitostí; (39) provozování cestovní agentury a průvodcovská činnost v oblasti cestovního ruchu; (40) polygrafická výroba, knihařské práce, úprava nerostů; (41) vydavatelské činnosti; (42) zpracování odborných studií a posudků technického charakteru ve specifikované oblasti činnosti, zejména ve stavebnictví a energetice (například činnost energetického auditora), chemii, zemědělství a lesnictví; (44) poskytování služeb pro zemědělství, zahradnictví, rybníkářství, lesnictví a myslivost.

(590) Barevná
(730) **RSBC Financial Services a.s.**, Betlémské náměstí 351/6, Praha 1 - Staré Město, 11000, CZ
(740) Společná advokátní kancelář Vsetečka Zelený Švorčík Kalenský a partneři, JUDr. Otakar Švorčík, advokát, Hálkova 2, Praha 2, 12000

(210) **O-521186**
(220) 30.03.2015
(320) 30.03.2015
(511) 12, 35, 36, 37, 39
(540)



(510) (12) automobilové pneumatiky, automobilové podvozky, bezpečnostní pásy pro sedadla vozidel, bezpečnostní sedačky pro děti (automobilové), blatníky, brzdy vozidel, čalounění vozidel, čelní ochranná skla, čepy (ložiskové -), duše pneumatik, elektromobily, hnací (pohonné) mechanismy pro pozemní vozidla, hydraulické obvody pro vozidla, karosérie automobilů, karosérie vozidel, klaksony vozidel, klikové skříně pozemních vozidel (součástí) - jiné než motorové, kola dopravních prostředků, kryty na automobilová kola, kryty na volanty vozidel, lamely (brzdové) pro vozidla, motory pro pozemní vozidla, náboje kol vozidel, nákladní, dodávkové (vozy), nápravy vozidel, nárazníky (pro vozidla), nosiče jízdních kol, nosiče lyží (automobilové), okna pro vozidla, opěrky hlavy na sedadla vozidel, ovládání zadních dveří (část pozemních vozidel), pérování (tlumiče automobilů), poplašná zabezpečovací zařízení pro vozidla, potahy vozidel, pružiny vozidel, převody, ozubení, soukolí pozemních vozidel, přívěsy (tažná zařízení pro vozidla), sedadla vozidel,

signalizační zařízení automobilů pro jízdu vzad, směrovky pro dopravní prostředky, spoilery pro vozidla, spojky pozemních vozidel, sportovní auta, stěrače pro reflektory, stěrače skel vozidel, stupačky vozidel, tlumicí pružiny pro vozidla, torzní tyče pro vozidla, ukazatele směru vozidel, uzávěry palivových nádrží vozidel, víka (kapoty) na automobilové motory, volanty vozidel, vozidla (protioslňovací zařízení), zavazadlové nosiče pro vozidla, zpětná zrcátka; (35) produkce (výroba) reklamních filmů, pronájem reklamních ploch, sjednávání a uzavírání obchodních transakcí pro třetí strany; (36) finanční odhady a oceňování (pojišťovnictví, bankovníctví, nemovitosti), finanční služby, informace o pojištění, konzultační služby v oblasti pojišťovnictví, finanční leasing, zprostředkování pojištění; (37) antikoroziní nátěry pro vozidla, mazání vozidel, mytí dopravních prostředků, nabíjení akumulátoru vozidla, opravy automobilů; (39) automobilová doprava, odtahování dopravních prostředků při poruchách, pronájem automobilů, pronájem garáží, pronájem parkovacích ploch, půjčování nosičů na automobily, půjčování závodních automobilů, řidiči (služby).

(730) **Technologi-Praha s.r.o.**, Türkova 2297/22, Praha, 14900, CZ

(740) JUDr. Vratislav Vlček, advokát, Běluňská 258/68, Praha 9, 19300

(210) **O-521187**

(220) 30.03.2015

(320) 30.03.2015

(511) 12, 35, 36, 37, 39

(540)

AutoTechnologi

(510) (12) automobilové pneumatiky, automobilové podvozky, bezpečnostní pásy pro sedadla vozidel, bezpečnostní sedačky pro děti (automobilové), blatníky, brzdy vozidel, čalounění vozidel, čelní ochranná skla, čepy (ložiskové -), duše pneumatik, elektromobily, hnací (pohonné) mechanismy pro pozemní vozidla, hydraulické obvody pro vozidla, karosérie automobilů, karosérie vozidel, klaksony vozidel, klikové skříně pozemních vozidel (součástí) - jiné než motorové, kola dopravních prostředků, kryty na automobilová kola, kryty na volanty vozidel, lamely (brzdové) pro vozidla, motory pro pozemní vozidla, náboje kol vozidel, nákladní, dodávkové (vozy), nápravy vozidel, nárazníky (pro vozidla), nosiče jízdních kol, nosiče lyží (automobilové), okna pro vozidla, opěrky hlavy na sedadla vozidel, ovládání zadních dveří (část pozemních vozidel), pérování (tlumiče automobilů), poplašná zabezpečovací zařízení pro vozidla, potahy vozidel, pružiny vozidel, převody, ozubení, soukolí pozemních vozidel, přívěsy (tažná zařízení pro vozidla), sedadla vozidel, signalizační zařízení automobilů pro jízdu vzad, směrovky pro dopravní prostředky, spoilery pro vozidla, spojky pozemních vozidel, sportovní auta, stěrače pro reflektory, stěrače skel vozidel, stupačky vozidel, tlumicí pružiny pro vozidla, torzní tyče pro vozidla, ukazatele směru vozidel, uzávěry palivových nádrží vozidel, víka (kapoty) na automobilové motory, volanty vozidel, vozidla (protioslňovací zařízení), zavazadlové nosiče pro vozidla, zpětná zrcátka; (35) produkce (výroba) reklamních filmů, pronájem reklamních ploch, sjednávání a uzavírání obchodních transakcí pro třetí strany; (36) finanční odhady a oceňování (pojišťovnictví, bankovníctví, nemovitosti), finanční služby, informace o pojištění, konzultační služby v oblasti pojišťovnictví, finanční leasing, zprostředkování pojištění; (37) antikoroziní nátěry pro vozidla, mazání vozidel, mytí dopravních prostředků, nabíjení akumulátoru vozidla, opravy automobilů; (39) automobilová doprava, odtahování dopravních prostředků při poruchách, pronájem automobilů, pronájem garáží, pronájem parkovacích ploch, půjčování nosičů na automobily, půjčování závodních automobilů, řidiči (služby).

(730) **Technologi-Praha s.r.o.**, Türkova 2297/22, Praha, 14900, CZ

(740) JUDr. Vratislav Vlček, advokát, Běluňská 258/68, Praha 9, 19300

(210) **O-521216**

(220) 30.03.2015

(320) 30.03.2015

(511) 4, 35, 39

(540)



(510) (4) elektrická energie, tepelná energie, pohonné hmoty (paliva) všeho druhu - tuhá, kapalná i plyná, uhlí, brikety, zemní plyn, benzín, nafta, palivový olej, palivové dřevo, pelety, biomasa jako palivo, průmyslová maziva; (35) maloobchodní, velkoobchodní a elektronický obchod s pohonnými látkami - uhlím, zemním plynem, ostatními palivy nebo mazivy, maloobchodní, velkoobchodní a elektronický obchod s elektrickou a tepelnou energií, reklamní a marketingová činnost, průzkumy trhu, obchodní zastoupení jiných podnikatelských subjektů, administrativní činnosti, automatizované zpracování dat, služby databank (sběr a systematizace informací), správa obchodních dat, kopírování dokumentů, činnost organizačních a ekonomických poradců, účetní činnosti, obchodní management, obchodní poradenství při řízení podniku a podnikání, poskytování obchodních slev zákazníkům, poskytování obchodních, reklamních a marketingových informací, organizování a pořádání prodejních a reklamních akcí, veletrhů a výstav; (39) dopravní činnosti - doprava zboží nebo osob, speciální doprava těžkých nebo objemných nákladů, doprava plyných, tekutých i pevných látek, doprava paliv - uhlí, plynu, zemního plynu, benzínu, nafty, oleje, dřeva, doprava nebezpečných a hořlavých látek, kamionová doprava, cisternová doprava, nákladní doprava silniční, kolejová nebo vzduchem, distribuční služby - dodávka (rozvod) elektrické energie, tepelné energie, zemního plynu a jiných paliv, skladovací činnosti, provoz skladů, nakládání, vykládání a balení zboží, pronájem dopravních prostředků, pronájem distribučních soustav - produktovodů, provoz logistického centra v rámci této třídy, poradenská činnost v oblasti dopravy, poradenská činnost v oblasti distribuce - dodávce (rozvodu) energií, poskytování informací v oblasti dopravy, poskytování informací o dodávce energií, zprostředkování v dopravě zboží nebo osob a distribuci energií.

(730) **CARBOSPED spol. s r.o.**, Václavské nám. 846/1, PRAHA 1, 11000, CZ

(740) Ing. Jiří Střelák, Šumberova 42, Praha 6, 16200

(210) **O-521255**

(220) 31.03.2015

(320) 31.03.2015

(511) 35, 38, 42

(540)



(510) (35) systemizace informací do počítačových databází, překlad informací do počítačových databází, propagace zboží a služeb třetích osob prostřednictvím počítačových a komunikačních sítí, průzkumy trhu, reklamní, propagační a marketingové služby, reklamní, marketinkové a inzertní služby v rámci této třídy, internetový obchod se službami ve třídách 38 a 42, pomoc při řízení obchodní činnosti, pomoc při řízení obchodních a průmyslových podniků, obchodní management a podnikové

poradenství, obchodní nebo podnikatelské informace, komerční informační kanceláře, obchodní nebo podnikatelský průzkum, hospodářské (ekonomické) prognózy, marketingové studie, analýzy nákupních a velkoobchodních cen, průzkum trhu, průzkum veřejného mínění, statistické informace (sestavování statistiky), styky s veřejností, účetnictví, revize účtů (audit), analýzy nákladů, oceňování obchodních podniků, sestavování výpisů z účtů, dražby, personální poradenství, posuzování efektivnosti provozu a racionalizace práce, nábor zaměstnanců, psychologické testování pro výběr zaměstnanců, příprava a vyhotovení daňových přiznání, příprava mezd a výplatních listin (služby v oblasti účetnictví), zprostředkovatelné práce, služby reklamních agentur a propagace jako je zajišťování reklamy on-line v počítačové síti Internet, rozhlasové reklamy, televizní reklamy, pronájem reklamní doby v komunikačních médiích, organizování komerčních nebo reklamních výstav a veletrhů, aktualizování a pronájem reklamních materiálů a reklamních ploch, inzerece poštou, předvádění zboží, služby modelek - předvádění pro reklamní účely a podporu prodeje, rozšiřování reklamních materiálu (letáků, prospektů, tisků, vzorků) zákazníkům, venkovní reklama, vydávání reklamních nebo náborových, propagačních a inzertních textů, vylepování plakátů, aranžování výkladů, obchodní vedení uměleckých agentur, správa hotelů, dovozní a vývozní kanceláře, sekretářské služby, vyřizování telefonních vzkazů a dotazů, těsnopis, stenografie, přepisování, psaní na stroji, zpracování textů, vedení kartoték a souborů v počítači, vyhledávání dat v počítačových souborech, kopírování nebo rozmnožování (reprodukce) dokumentů, dokladů a podobně, fotokopírování, zajišťování předplatného novin a časopisů, pronájem fotokopírovacích a kancelářských strojů a zařízení, pronájem prodejních automatů, dodavatelské služby pro třetí osoby (nákup výrobků a služeb pro jiné podniky), vše výše uvedené v rámci této třídy; (38) poskytování databáze služeb na Internetu, provozování sociální sítě a internetového portálu, telekomunikační služby, poskytování přístupu k on-line počítačovým a elektronickým databázím, elektronický přenos souborů audiovizuálního obsahu, digitálních fotografií a videí mezi uživateli Internetu, konferenční místnosti (poskytování přístupu k -), elektronická pošta, poskytování nebo vyvolávání informací z internetové databáze, telekomunikační služby v oblasti internetových obchodů (e-shop) a internetových portálů, telekomunikace, komunikace pomocí terminálů nebo počítačů, počítačový přenos pošty a obrazu, tisková agentura, dálkový přenos obrazu a video obrazu prostřednictvím počítačové, datové, elektronické, telekomunikační nebo informační sítě, služby datové sítě, poskytování služeb veřejné mobilní radiotelefonní sítě, zprostředkování služeb v oblasti telekomunikací, výměna, získávání a šíření informací a zpráv prostřednictvím telekomunikační sítě nebo datové sítě nebo sítě výpočetní, informační, komunikační nebo elektronické techniky nebo satelitů nebo kabelu, šíření tiskovin a knih prostřednictvím počítačové, datové, elektronické, telekomunikační nebo informační sítě, informační a telekomunikační služby na Internetu spadající do této třídy, elektronické nástěny (služby -) (telekomunikační služby), poskytování internetových diskusních skupin a fór a poskytování přístupu k on-line informačním službám a databázím, služby hlasové schránky, telekomunikační služby, včetně poskytování přímého propojení lokální zákaznické pevné sítě se sítí mobilních telefonů, služby krátkých textových zpráv, teletext a služby s ním spojené, poskytování informací (informační kancelář), komunikace spočívající ve výměně, šíření, získávání a poskytování informací a zpráv prostřednictvím telekomunikačních sítí, provozování informačních a komunikačních sítí, poskytování přístupu k internetovému vyhledávací, pronájem telekomunikačních zařízení a přístrojů včetně telefonů, služby zaslání zpráv, přenos dat a informací prostřednictvím počítačové, datové, elektronické, telekomunikační nebo informační sítě, služby poskytování přístupu a připojení k datovým a informačním sítím a Internetu, komunikační služby prostřednictvím Internetu, vnějších sítí a vnitřních sítí a dalších elektronických prostředků, a to telefonů, mobilních telefonů, telefaxů, satelitů, počítačů či terminálů, pronájem času přístupu do databází, vše výše uvedené v rámci této třídy; (42) programování internetových databázových systémů a internetových aplikací, konzultační, asistenční, analytické, designérské, vyhodnocovací a programovací služby spadající do této třídy týkající se počítačového softwaru, firmwaru, hardwaru a informačních technologií, odborné konzultace týkající se hodnocení, výběru a zavádění počítačového softwaru, firmwaru, hardwaru, informačních technologií a systému zpracování dat, informačních technologií, a to i prostřednictvím telekomunikačních sítí, dodávkou on-line, Internetem a sítí World Wide Web, webhosting, webdesing, výzkumné služby, kódování a dekódování zabezpečovacích systémů (tvorba softwaru), poradenská činnost v oblasti aplikace výpočetní techniky, v oblasti informatiky, vytváření virtuálních/počítačových 3D animací a modelů, informačních technologií,

navrhování a realizace automatizovaných systémů řízení, programátorská činnost, projekce počítačových sítí, pronájem softwaru, instalace, opravy, údržba a servis softwaru, vytváření interaktivních aplikací umožňující předávání a tvorbu grafické podoby prostřednictvím sítě Internet, programování, software - návrhy, převod a konverze počítačových systémů, konstrukce WWW prezentací a řešení WWW serverů, aktualizace a údržba počítačových programů, zhotovování kopií počítačových programů, technické studie v oblasti počítačů a programového vybavení, výzkum, vývoj a tvorba systémů pro elektronické obchodování, včetně příslušného softwaru a hardwaru, programování multimediálních aplikací, vytváření interaktivních a grafických programů, počítačové animace a vizualizace (tvorba), grafický (umělecký) design, aktualizace, návrhy, strukturování a programování či jiné vytváření databází, jiných datových systémů a aplikací pro jejich zpracování, aktualizace a údržby, návrhy, strukturování a programování či jiné vytváření internetových či intranetových počítačových stránek a nástěnek (webpages a websites) a internetových či intranetových aplikací, hostování (poskytování volného prostoru) pro internetové či intranetové informace, stránky a nástěny (webpages a websites), hostování (poskytování volného prostoru) pro internetové či intranetové aplikace, převod (konverze) počítačových programů, dat či jiných údajů v elektronické podobě z různých formátů do jiných formátů, převod (konverze) dokumentů, dat či jiných údajů z fyzických médií na elektronická média, zálohování dat a informací elektronickými a počítačovými prostředky a prostřednictvím elektronické pošty, poradenství v oblasti výpočetní a informační techniky, oděvní návrhářství, vše výše uvedené v rámci této třídy, poradenství v oblasti telekomunikační techniky, poskytování služeb v oblasti telekomunikačních technologií (Voice over IP, bezdrátové technologie).

(590) Barevná

(730) **Jouzová Lucie**, Hlavní náměstí 96/1, Krnov, 79401, CZ(740) **DANĚK & PARTNERS** Advokátní a patentová kancelář, Ing. Dr. Vilém Daněk Ph.D., LL.M., patentový zástupce, Vinohradská 17, Praha 2, 12000(210) **O-521379**

(220) 07.04.2015

(320) 07.04.2015

(511) 36

(540)

FORD INSURE

(510) (36) finanční služby, jmenovitě pojišťovací služby.

(730) **Ford Motor Company**, One American Road, 48126 City of Dearborn, MI, US

(740) Čermák a spol., Mgr. Lukáš Lorenc, advokát, Elišky Peškové 15, Praha 5, 15000

(210) **O-521479**

(220) 09.04.2015

(320) 09.04.2015

(511) 9, 35, 42

(540)



(510) (9) automaty na vydávání lístků, čtečky čárových kódů, chytré telefony, přístroje pro zpracování dat, disky optické, docházkový systém (zařízení pro evidenci docházky), etikety elektronické pro zboží, gps (navigační přístroje), hodiny píchací, kalkulačky, zrcadla pro kontrolu práce, mechanismy pro turnikety, matematické přístroje, monitorovací přístroje elektrické, monitory (počítačové programy), notebooky (počítače),

obrazovky, operační systémy (nahrané programy), počítače (laptopy), počítačové stroje, kalkulačky, počítačové klávesnice, periferní zařízení počítačů, počítačové programy (nahrané), počítačové programy (s možností stažení), počítačové tiskárny, počítačové softwarové aplikace stahovatelné, počítačový hardware, počítačový software (nahraný), pokladny registrační, váhy; (35) administrativní zpracování nákupních objednávek, aktualizace a údržba dat v počítačových databázích, analýzy nákladů, fakturace, správa hotelů, informace obchodní nebo podnikatelské, pronájem kancelářských strojů a zařízení, prezentace výrobků v komunikačních médiích pro účely maloobchodu, analýzy nákupních - velkoobchodních cen, pomoc při řízení obchodních a průmyslových podniků, pomoc při řízení obchodní činnosti, poradenství v obchodní činnosti, obchodní management úhradových programů pro jiné, optimalizace vyhledávače, optimalizace provozu webových stránek, překlad a systemizace informací do počítačových databází, poskytování obchodních informací prostřednictvím webových stránek, poskytování on-line tržního prostoru pro nakupující a prodávající výrobků a služeb, sestavování statistiky, účetnictví, vedení kartoték v počítači; (42) aktualizace počítačových programů, cloudové výpočetní systémy (služba), dálkové sledování počítačových systémů, elektronické ukládání dat, hosting webových stránek, konzultace v oblasti počítačového softwaru, konzultace v oblasti webového designu, konzultační služby v oblasti informačních technologií, pronájem počítačů, počítačové programování, instalace, údržba a kopírování počítačových programů, počítačové systémové analýzy, tvorba počítačových systémů, poradenství v oblasti navrhování a vývoje počítačového hardwaru, poskytování informací o výpočetní technice a programování prostřednictvím webových stránek, pronájem počítačového softwaru, pronájem webových serverů, tvorba softwaru, software jako služba (saas).

(590) Barevná

(730) QPOS system s.r.o., Plzeňská 1270/97, Praha 4, 15000, CZ

(210) O-521518

(220) 12.04.2015

(320) 12.04.2015

(511) 7, 9, 42

(540)



(510) (7) 3D tiskárny, roboti (stroje), frézky (stroje), dávkovací stroje, spirálové míchací stroje, převody pro stroje, strojní spojky a převodovky (nikoliv pro pozemní vozidla), tvarovací a modelovací stroje, číslíkové řízené modelovací stroje pro domácí účely, číslíkové řízené modelovací stroje pro komerční použití, číslíkové řízené obráběcí stroje, stroje a motory pro modely vozidel, leteckých dopravních prostředků a lodí, roboty do laboratoří, průmysloví roboti k použití při výrobě, roboti s kloubovými rameny na manipulaci s obrobky, automatické výdejní stroje, prodejní automaty, automatizované montážní stroje, dávkovací stroje (s výjimkou prodejních automatů), extrudovací stroje na plasty, stroje pro nakládání s odpady a jejich recyklaci; (9) 3D brýle, 3D skenery, vědecké výzkumné a laboratorní přístroje, přístroje pro vyučování a simulátory, fotografické přístroje, fotografické objektivy, fotovoltaická zařízení, pouzdra na fotoaparáty, měchy (na fotoaparáty), samospouště (na kamery, fotoaparáty), fotoaparáty s víceúhlovým snímáním, fotografická zařízení a přístroje, fotoaparáty s lineárním obrazovým senzorem, filtry ultrafialových paprsků pro fotografické účely, světelné zdroje (blesky) pro fotografické účely, kopírovací přístroje, modely pro vědecké experimenty v laboratořích, skenery (zařízení na zpracování dat), snímače obrazů (skenery), digitalizační skenery, digitální grafické skenery, zařízení na kormidlování lodí (automatická); (42) vývoj výrobků, vývoj průmyslových procesů, vývoj nových výrobků, vývoj databází, vývoj průmyslového strojního zařízení, výzkum a vývoj výrobků, vědecký výzkum a vývoj, navrhování a vývoj fotovoltaických systémů, vývoj výrobků pro třetí osoby, vývoj a výzkum pro třetí osoby, vývoj nových

technologii pro třetí osoby, služby v oblasti výzkumu a vývoje, strojírenský výzkum, technologický výzkum, výzkum v oboru mechaniky, výzkum v oboru strojírenství, technické konzultace a výzkum, služby v oblasti výzkumu, výzkum v oblasti přístrojového vybavení, výzkum v oboru molekulárních věd, technický výzkum v oboru aeronautiky, příprava zpráv z oblasti technického výzkumu, poradenské služby v oblasti technologického výzkumu, konzultační služby v oblasti technologického výzkumu, výzkum a vývoj nových produktů pro třetí osoby v oblasti plastických materiálů, pronájem vědeckých přístrojů, navrhování speciálního strojního zařízení, strojní inženýrství, návrhy nástrojů, strojírenské návrhy a poradenství, technické návrhy a konzultace, návrhy (design) pro maloobchod, návrhy vozidel a dílů a součástí vozidel, navrhování (průmyslový design), navrhování ozdobných konstrukcí, navrhování jmen výrobků, navrhování módních doplňků, navrhování log pro firemní identitu, inženýrské služby týkající se navrhování strojů, technický design, komerční umělecký design, navrhování obalů, obalový design, vědecké služby a s nimi spojený design, služby v oblasti designu na zakázku, poradenské služby v oblasti průmyslovému designu, služby v oblasti počítačem podporovaného designu dílů a forem, navrhování modelů, návrhářské služby vztahující se k výrobě modelů pro zábavní účely, návrhářské služby vztahující se k výrobě modelů pro herní účely, návrhářské služby vztahující se k výrobě modelů za účelem vystavování, design, inženýrské služby vztahující se k robotice, tvorba řídicích programů pro automatické měření, kompletování, úpravu a související vizualizaci.

(730) Bajer Tomáš, Jažlovická 1321, Praha 4, 14900, CZ

(210) O-521530

(220) 13.04.2015

(320) 13.04.2015

(511) 20, 24

(540)

blueberry

(510) (20) nábytek, pytle na sezení, sedací podušky (části nábytku), polštáře, polštáře na sedačky, mobilní pelechky pro domácí zvířata; (24) tkaniny a textilní výrobky, které nejsou vedeny v jiných třídách, včetně plastového textilního materiálu pro potažení pytlů na sezení, sedacích podušek, polštářů, polštářů na sedačky, pelechů pro domácí zvířata, mobilních pelechů pro domácí zvířata a pokrývek, povlaky na polštáře.

(590) Barevná

(730) Blahová Tereza, MBA, Velenice 85, Zákupy, 47123, CZ

Šanda Martin Ing., MBA, Čelakovského 1126, Strakonice 1, 38601, CZ

(210) **O-521531**
(220) 13.04.2015
(320) 13.04.2015
(511) 20, 24
(540)



(510) (20) nábytek, pytle na sezení, sedací podušky (části nábytku), polštáře, polštáře na sedačky, mobilní pelechý pro domácí zvířata; (24) tkaniny a textilní výrobky, které nejsou vedeny v jiných třídách, včetně plastového textilního materiálu pro potažení pytlů na sezení, sedacích podušek, polštářů, polštářů na sedačky, pelechů pro domácí zvířata, mobilních pelechů pro domácí zvířata a pokrývek, povlaky na polštáře.

(590) Barevná
(730) **Blahová Tereza, MBA**, Velenice 85, Zákupy, 47123, CZ
Šanda Martin Ing., MBA, Čelakovského 1126, Strakonice 1, 38601, CZ

(210) **O-521706**
(220) 20.04.2015
(320) 20.04.2015
(511) 25, 28, 41
(540)



(510) (25) oblečení pro ženy, muže a děti, obuv, sportovní obuv, fotbalová obuv, sálová obuv, sportovní oblečení, pokrývky hlavy, oděvy pro sportovce, zejména fotbalisty a snooker, sportovní čelenky, čepice, šátky, kryty, pásy, rukavice, dětské oblečení, kolíky k fotbalovým kopačkám, sportovní dresy, rozlišovací dresy, pásky, vaky na oděvy; (28) hračky, hry, včetně elektronických her, hračky, gymnastické zařízení, sportovní zboží, sportovní náčiní, zařízení pro hraní her kulečnické a snooker, billiardové (kulečnickové) koule, billiardové (kulečnickové) stoly, billiardové (kulečnickové) mantinely, billiardové špičky (na tága), kulečnicková tága, části a příslušenství pro výše uvedené zboží, tašky a pouzdra přizpůsobené pro nošení sportovních potřeb, ochranné zařízení a předměty zařazené do této třídy, stoly pro stolní fotbal, fotbalové míče, míče, míče na hraní, hrací koule, hry společenské, hry stolní, chrániče kolen, chrániče na holeně, chrániče na lokty, ochranné vycpávky jako části sportovní výstroje, herní plocha s mantinely, herní plocha s mantinely pro fotbal s prvky billiardu; (41) nakladatelské a vydavatelské služby, vydávání novin, časopisů, knih, zabezpečování obrazových a zvukových záznamů, tvorba rozhlasových, televizních, filmových a jiných audiovizuálních programů, kulturní a sportovní aktivity, soutěže, zápasy a turnaje, předprodej vstupenek, organizování a vedení večírků, konferencí, rekreací, sportovně-společenských akcí, pořádání halové ligy, pořádání halové ligy firem a společností podnikajících na území ČR, pořádání výchovně-vzdělávacích akcí, tvorba elektronických časopisů, periodik, DTP služby, sázkové hry, tipovací soutěže a hry, pronájem sportovních ploch, pronájem stadiónů, klubové služby, koučink, půjčování sportovního nářadí, služby osobního trenéra, služby v oblasti prodeje vstupenek, fotbal, billiard, fotbal s prvky billiardu, míčové sporty hrané na hrací ploše s mantinely s prvky billiardu, míčové sporty, pronájem a provozování herní plochy s mantinely,

pronájem a provoz herní plochy s mantinely pro fotbal s prvky billiardu, zábava.

(730) **JAPOS SERVIS s.r.o.**, Africká 688/31, Praha 6, 16000, CZ
(740) Advokátní kancelář TUMA MIHALIK SOUKUP, JUDr. Martin Soukup, advokát, Římská 31, Praha 2, 12000

(210) **O-521758**
(220) 21.04.2015
(320) 21.04.2015
(511) 28, 35
(540)



(510) (28) modely (hračky), plastové modely a jejich doplňky (hračky, spadající do této třídy); (35) obchodní činnost (služby poradenství v -).

(590) Barevná
(730) **Pažout Miroslav**, Brožíková 15/1, Praha 5, 15000, CZ

(210) **O-521844**
(220) 24.04.2015
(320) 24.04.2015
(511) 16, 35, 41
(540)

Hollarka

(510) (16) odborné periodické a neperiodické publikace, učební a vyučovací pomůcky s výjimkou přístrojů, papír, papír pro kopírování, papír balicí, papír voskovaný, filtrační papír, tiskárenské výrobky, potřeby pro knižní vazby, plakáty, brožury, časopisy, kalendáře, katalogy, ročenky, knihy, oběžníky, zpěvníky, knihy k nalepování výstřížků (alba), komiksy, archy papíru, lístky, tiskoviny, poutače z papíru nebo z lepenky, mapy, atlasy, obrazy, pohlednice a jiné propagační a informační materiály a upomínkové předměty, spadající do této třídy, jako propagační publikace, ročenky, papírové propagační samolepky, manuály, noviny, knihařské výrobky, papírové podložky pod sklenice, i pivní, papírové ubrusy a ubrusy, obaly na lahve z papíru nebo lepenky, lepenka a kartonážní výrobky, alba, blahopřání i hudební, diagramy, fotografie, stojany na fotografie, grafické reprodukcce, grafiky, lepty, lístky, litografie, olejotisky, malby (obrazy) zarámované či nezarámované, letáky, portréty, prospekty, rytiny, psací potřeby, tiskařské typy, štočky, obaly z papíru, známky, samolepky, bloky (papírnické výrobky), dopisní papír, etikety, kromě textilních, tištěné formuláře, karty, karty a pásky papírové na počítačové programy, obálky, poštovní známky, pořadače (kancelářské potřeby), papírnické zboží kancelářské, obalové materiály z kartonu a lepenky, pouzdra na pera, pouzdra na razítka, připínáčky, razítka, seznamy (rejstříky), těžítka, tikety, účetní knihy, zápisníky (notesy), krabice lepenkové nebo papírové, obtisky, pásky doutníkové, podložky (psací), pouzdra na doklady, papírové praporečky, pytlíky jako obaly (z papíru nebo umělých hmot), ručníky papírové, šitý vývěsní z papíru nebo z lepenky, tabule reklamní z papíru nebo lepenky; (35) propagace, reklama, inzerce všemi druhy médií, marketing, rozesílání prospektů, pořizování informačních tiskovin, organizování výstav a veletrhů k reklamním a obchodním účelům, šíření reklamních předmětů a textů, obstaratelská a zprostředkovatelská služba v rámci propagace, reklamy, obchodní činnosti a kancelářských prací, účetnictví, zpracování počítačových dat a spravování databází, marketingové služby v oblasti správy nemovitostí, logistiky, obchodní administrativa a kancelářské práce, aranžování výkladů, průzkum trhu v souvislosti s uvedenými výrobky a službami pro jiné firmy a zákazníky, účetní služby, poradenské komerční služby, inzertní činnost, poskytování pomoci při provozu obchodu, včetně zprostředkování obchodních a souvisejících obchodně personálních záležitostí, kontrola, vedení a vypracování statistických přehledů, poradenství v oblasti organizace a ekonomiky podnikání, poradenské služby při výběru zaměstnání, provádění aukcí a dražeb, pronájem kancelářských strojů a zařízení, distribuce zboží k reklamním účelům,

vykonávání administrativních prací pomocí výpočetní techniky, zprostředkování nákupu a prodeje v oblasti výpočetní techniky (hardware i software), kopírování nebo rozmnožování dokumentů, dokladů apod., příprava a vyhotovení daňových přiznání, pronájem reklamních ploch, půjčování fotokopírovacích strojů, revize účtů (audit), administrativní pomoc při celním řízení, zajištění reklamy za účelem prezentace podnikatelů v oblasti vnitrostátní a mezinárodní dopravy, přepravy, zasilatelství a skladistních zařízení, pronájem prodejních automatů, obchodní management turistických destinací, internetový obchod s výše uvedenými výrobky ve tř. 16; (41) výchovná, vzdělávací a zábavní činnost, školení, školství, vyučování, studium, výchova, vzdělávání, pořádání odborných seminářů, kurzů, konferencí, školení, vědeckých kongresů a jiných vzdělávacích akcí, včetně lektorské činnosti, zkoušení a přezkoušení, dálkové studium, agenturní činnost v oblasti kultury a umění, pořádání a organizování veřejných produkcí, společenských, zábavních, sportovních a soutěžních akcí, organizování výstav kulturního a výchovného charakteru, provozování zařízení sloužících k zábavě, tvorba, režie a produkce televizních a rozhlasových pořadů, filmů, divadelních, hudebních a zábavních představení, nakladatelská a vydavatelská činnost, tvorba, nahrávání, rozmnožování, promítání a půjčování audiovizuálních děl, zprostředkovatelská a poradenská činnost ve výše uvedených oblastech spadajících do tř. 41, vydavatelská a nakladatelská činnost, zejména vydávání novin, časopisů, knih, včetně vydávání tiskovinných prostřednictvím počítačových sítí, vydávání odborných periodik, odborných referátů, monografií, skript, pořizování fotografií, videozáznamů, organizování sportovních akcí, sportovních a kulturních aktivit, výchovně - zábavné klubové služby, provozování sportovních zařízení, půjčování knih - knihovny, vydávání a půjčování knih, poskytování on-line elektronických publikací, poskytování poradenství v oboru vzdělávání, organizování a vedení kongresů, konferencí, kolokvií a sympozií, nahrávání nosičů dat, překladatelské služby, služby pro oddech a rekreaci, tělesná výchova, provozování a pronájem sportovních zařízení, golfových hřišť, stadiónů, tenisových dvorců, plaveckých bazénů, gymnastický výcvik, půjčování sportovního nářadí, s výjimkou dopravních prostředků, pořádání festivalů, hudební produkce v rámci této třídy, poskytování informací o možnostech rekreace, rozptýlení a zábavě, zprostředkování rekreace, rozptýlení a zábavy, organizování živých představení a vystoupení, pořádání divadelních představení, provozování kinosálů, provozování koncertních sálů, provozování muzeí, pořádání diskoték, korespondenčních kurzů, internátní školy, dětské jesle a školky (výchova vzdělávání), prázdninové tábory (zábava), náboženská výchova, pomoc a poradenství pro volbu povolání, provozování her on-line (z počítačové sítě), poskytování služeb týkajících se karaoke, služby klubů zdraví (zdravotní a kondiční cvičení), provozování cirkusů, drezúra zvířat, provozování zoologických zahrad, umělecké módní agentury, produkce estrád, pořádání loterií, organizování plesů, plánování a organizování večírků a oslav, předprodej vstupenek na zábavní akce, služby filmového studia, dabing, digitální zpracování obrazu, služby nahrávacího studia, výroba rozhlasových a televizních programů, zpravodajské služby, obrazové zpravodajství, půjčování a pronájem divadelních a jiných dekorací včetně osvětlení, pronájem rozhlasových a televizních přijímačů, půjčování přenosných videokamer, posunková řeč (tlumočení), pořádání a řízení pracovních setkání.

- (730) **Vyšší odborná škola a Střední umělecká škola Václava Hollara**,
Hollarovo náměstí 2, Praha 3, 13000, CZ
(740) **DANĚK & PARTNERS** Advokátní a patentová kancelář, Ing. Dr. Vilém
Daněk Ph.D., LL.M., patentový zástupce, Vinohradská 17, Praha 2, 12000

- (210) **O-521876**
(220) 27.04.2015
(320) 27.04.2015
(511) 3, 35
(540)



- (510) (3) univerzální čistič proti mlžení na brýle, PC monitory, zrcadla, automobily, čističí přípravky k použití v domácnosti, čističí roztok na čočky brýlí; (35) maloobchodní a velkoobchodní prodej čističích přípravků, marketingový průzkum, reklama a marketing, přímý marketing.
(590) Barevná
(730) **Protective&Pure s.r.o.**, Polívkova 156/12, Olomouc, 77900, CZ

- (210) **O-521914**
(220) 28.04.2015
(320) 28.04.2015
(511) 9, 35, 38, 41, 42, 44
(540)



- (510) (9) přístroje pro laboratorní vědecké výzkumy, počítačové programy a software bez ohledu na záznamová média nebo prostředky šíření, nosiče textových, obrazových a zvukových dat a informací, data na magnetických a optických nosičích, počítačový software; (35) reklama on-line v počítačové síti, poskytování obchodních informací pomocí Internetu, prezentace služeb na Internetu k propagačním účelům, počítačové databáze (systemizace informací do -), vedení kartoték v počítači, obchodní činnost (služby, poradenství v -), provádění obchodních operací pro třetí osoby, obchodní reklama (pro třetí osoby), prodej počítačového softwaru; (38) počítačová komunikace, poskytování přístupu k databázím, pronájem přístrojů pro přenos zpráv, pronájem zařízení pro přenos informací, přenos zpráv a obrazových informací, půjčování telekomunikačních zařízení; (41) elektronické publikování, vzdělávání, vzdělávací informace, kluby zdraví (služby), výchovná a zábavní činnost - pořádání anket mezi laickou a odbornou veřejností; (42) pronájem počítačového softwaru, vědecký výzkum (v oblasti urologie), vědecké a technologické služby a související výzkum a projektování; (44) lékařské služby, zdravotnické poradenství.
(590) Barevná
(730) **UROLOG-ONLINE.CZ s.r.o.**, Česčkova 1655, Pardubice, 53002, CZ

(210) **O-521944**
(220) 12.05.2015
(320) 12.05.2015
(511) 30, 32, 33, 35
(540)



(510) (30) instantní kakaový prášek, káva a čaj; (32) nealkoholické nápoje všeho druhu, nealkoholické mošty, ovocné a zeleninové šťávy, nektary a výtažky, nealkoholické aperitivy a koktejly, přírodní a šumivé minerální, stolní a pramenité vody, včetně vod ochucených, instantní přípravky ke zhotovování nápojů, koncentrované nealkoholické nápoje, včetně nápojů energetických, dietetické nápoje neléčebné, včetně nápojů vitaminizovaných a ionizovaných, přípravky na výrobu nealkoholických nápojů, například prášky, granule, pastilky, koncentráty a sirupy, extrakty, výluhy a jiné přípravky k přípravě nealkoholických nápojů, včetně jejich příchutí; (33) alkoholické nápoje s výjimkou pív, vína, lihoviny a likéry, vína stolní, značková, přírodní réвовá, ovocná a bylinná, destiláty vinné, ovocné, bylinné, obilné a zeleninové, včetně macerátů a výluhů, destiláty ušlechtilé a řezané, alkoholické koktejly, koncentráty k přípravě alkoholických nápojů a esence do lihovin, přípravky na výrobu alkoholických nápojů; (35) zprostředkování prodeje a nákupu výrobků v oboru alkoholických a nealkoholických nápojů, inzertní a propagační činnost, včetně vydávání reklamních a náborových textů, organizování a pořádání propagačních nebo komerčních akcí a výstav, včetně přehlídek výrobků a služeb, obchodní marketing, direkt management, pomoc při řízení obchodní činnosti, obchodní zastupování tuzemských a zahraničních firem, dovozní a vývozní obchodní agentura, správa obchodních zájmů třetích osob, poskytování obchodních informací, konzultační a poradenské služby v oboru výše uvedených výrobků ve tř. 30, 32 a 33

(590) Barevná

(730) **Charuza Zdeněk**, Masarykova 36, Mutěnice, 69611, CZ

(210) **O-522008**
(220) 30.04.2015
(320) 30.04.2015
(511) 30, 32, 35
(540)



(510) (30) přírodní sladidla, sirupy na ochucování, sladidla složená z ovocných koncentrátů, přírodní sladidla ve formě ovocných koncentrátů; (32) nealkoholické nápoje, limonády, mošty, ovocné šťávy a koncentráty k přípravě nealkoholických nápojů, zeleninové šťávy a koncentráty k přípravě nealkoholických nápojů, sirupy a jiné přípravky ke zhotovování nealkoholických nápojů a limonád, šumivé nápoje a jiné nápoje nealkoholické, příchutě k přípravě nápojů, nápoje obsahující vitamíny, nápoje pro sportovce; (35) zprostředkování, konzultační a poradenská činnost v oblasti obchodu, provozování internetového obchodu a export - import, maloobchod a velkoobchod - vše s nealkoholickými nápoji, sirupy a koncentráty uvedenými ve třídách 30 a 32, reklama prostřednictvím všech druhů médií, marketing.

(730) **Podešva Jan**, 187, Zahrádky, 47101, CZ

(740) Ing. Michal Jupa, patentový zástupce, Na Baních 1385, Praha 5 - Zbraslav, 15600

(210) **O-522015**
(220) 30.04.2015
(320) 30.04.2015
(511) 16, 35, 43
(540)



(510) (16) tiskoviny, periodický a neperiodický tisk, časopisy, noviny, knihy, prospekty, plakáty, plakáty velké plošné, fotografie, pohlednice, dopisnice, dopisní papíry, kalendáře, knihařské výrobky, propagační materiály a předměty z papíru, a to letáky, brožury, obtisky, obalový materiál z papíru a plastických hmot, tiskařské typy a štočky, ozdobné a propagační předměty z papíru, pasparty, rozetky, účtenky, papírové visačky, novoroční přání, papírové ubrousky; (35) propagace, reklama, velkoobchod, maloobchod a internetový obchod s potravinami a nápoji, zprostředkovatelská činnost v oblasti obchodu a služeb k obchodním účelům týkající se potravin a nápojů, zprostředkování obchodních kontaktů, rozšiřování reklamních nebo inzertních materiálů, reklama online v počítačové síti, komerční využití Internetu v oblastech komerčních internetových médií a vyhledávacích služeb, poskytování obchodních informací a obchodních služeb pomocí Internetu s potravinami a nápoji; (43) služby spojené s provozováním pohostinství, restaurací a podniků rychlého občerstvení, poskytování ubytovacích služeb, hostinská činnost, restaurace, kavárny, pizzerie, služby barů, služby motelů, provozování penzionů, provozování hostlů, zprostředkování ubytovacích, restauračních a stravovacích služeb.

(730) **Málková Eva**, Ostrá 49, Lysá nad Labem, 28922, CZ

(740) PatentCentrum Sedlák & Partners s.r.o., Husova 5, České Budějovice, 37001

(210) **O-522017**
(220) 30.04.2015
(320) 30.04.2015
(511) 30, 32, 43
(540)



(510) (30) koláčky cupcakes, káva, čaj, kakao, cukr, rýže, tapioka, ságo, kávové náhražky, mouka a přípravky z obilnin, chléb, pečivo, cukrovinky, zmrzlina, med, sirup melasový, droždí, prášky do těsta, sůl, hořčice, ocet, nálevy k ochucení, koření, led pro osvěžení, arašidové cukrovinky, aromatické přípravky do potravin, bonbóny, cukroví, mentolové cukroví, cukrovinky k ozdobení vánočních stromků, čokoláda, čokoládové nápoje, čokoládové nápoje s mlékem, dorty, fondány, jemné pečivo, karamely, kávové nápoje s mlékem, keksy, koláče s náplní, krekry, pražená kukuřice, listové těsto, lupínky, vločky obilné, makaróny, mandlové cukrovinky, mandlové těsto, marcipán, marinády, chuťové přísady, máslové a tukové

těsto, masové paštiky zapečené v těstě, masové pirožky, medovňky, perníky, mentol do cukrovinek, výrobky z kukuřičné mouky, müsli, kakaové nápoje, omáčka sójová ostrá, oplatky, potraviny na bázi ovesa, ovesné vločky, jedlé ozdoby na dorty, palačinky, pastilky (cukrovinky), pečivo jemné, pečivo s masovou náplní, pivní ocet, pizzy, popcorn, potraviny z mouky, pralinky, prášek do pečiva, příchutě (aroma), příchutě do nápojů (s výjimkou éterických olejů), pudinky, rostlinné přípravky jako kávové náhražky, rýžové koláčky, sirup melasový, přírodní sladidla, sladový výtažek jako potravinová, suchary, sušenky, sušenky máslové, sušenky, keksy, biskvity, suši, šerbet (zmrzlinový nápoj), škrobové výrobky jako potrava, ztužovače šlehačky, špagety, rajčatová šťáva na vaření, masové šťávy, těstoviny, tresty do potravin (nikoliv pro lékařské účely), včelí kašička pro lidskou spotřebu (ne pro lékařské účely), kukuřičné vločky, mořská voda na vaření, výrobky z kakaa spadající do této třídy, výrobky z obilovin, zahušťovací přípravky na kuchyňské použití, zákusky, koláče, zálivky na ochucení, zjemňující látky na maso pro domácnost, pojiva jako přísady do zmrzliny, zmrzlina jogurtová, zmrzlinové poháry, želé ovocné (cukrovinky), žvýkačky (ne pro lékařské účely); (32) ovocné a bylinkové limonády, citronády, příchutě na přípravu nápojů, nealkoholické nápoje, ovocné a zeleninové šťávy, ovocné výtažky, pivo, minerálky, soda, stolové vody, šumivá voda, rajčatová šťáva jako nápoj, prášky na přípravu šumivých nápojů, sirupy, sladové nápoje, syrovátkové nápoje, šerbety (nápoje), prášky na výrobu šumivých nápojů, voda obsahující lithium, výtažky z chmele na výrobu piva, zázvorové pivo, nealkoholické aperitivy, hroznový mošt, jablečný mošt, nealkoholické koktejly, mandlové mléko jako nápoj, arašídové mléko jako nápoj, mošty, iontové nápoje, nealkoholické výtažky z ovoce, ovocný nektar; (43) služby poskytující ubytování a stravování, dočasné ubytování, gastroservis - zásobování restaurací a provozoven potravinářskými výrobky a nápoji, služby spojené s ubytováním, stravováním a občerstvením, provozování penzionů, hotelů, hostelů, motelů, hostinských činností, restaurace, bary, snack bary, cafeterie, motoresty, hostince, kantýny, závodní jídelny, menzy, poskytování rychlého občerstvení, catering, zajištění stravování při společenských akcích, pohostinství, příprava jídel, společné stravování, podávání jídel a nápojů, příprava jídel a nápojů ke spotřebě, zejména steaků a zeleninových a ovocných salátů a pizz, těstovin, poskytování jídla a nápojů, provozování automatů pro občerstvení, zásobování v rámci této třídy, poskytování gastronomických služeb, příprava jídel a výrobků studené kuchyně, pořádání hostin, provozování pizzerie, bufetu, samoobslužné restaurace, kavárny, vinárny, poradenství v oboru hotelnictví, poradenství v oboru gastronomie, zajišťování hotelových pobytů, pronájem apartmánů, sálů, salonků a jiných nebytových prostor obsažených v této třídě, poradenství v oboru provozování hotelů a gastronomických provozů.

(590) Barevná

(730) **Zuska Jiří, jr.**, Prodloužená 250/33, Praha 5 - Velká Chuchle, 15900, CZ(740) **DANĚK & PARTNERS** Advokátní a patentová kancelář, Ing. Dr. Vilém Daněk Ph.D., LL.M., patentový zástupce, Vinohradská 17, Praha 2, 12000(210) **O-522040**

(220) 30.04.2015

(320) 30.04.2015

(511) 16, 28, 35, 36, 38, 41, 42

(540)



(510) (16) časopisy, knihy, publikace, reklamní prospekty, informační letáky, losy, propagační předměty, a to tužky, kalendáře, plakáty, diáře, těžítka; (28) hrací karty, hry, hračky, potřeby pro gymnastiku; (35) inzertní, reklamní, propagační činnost, vydávání reklamních textů, provozování reklamních ploch, reklamních bannerů, reklamních balónů, reklamních klipů, vše v souvislosti s provozováním loterie, marketing k provozování loterie; (36) pronájem nemovitostí, finanční, peněžní, nemovitostní služby; (38) šíření informací prostřednictvím sítí, poskytování informací

prostřednictvím Internetu, spoje (komunikace), poskytování přístupu k internetovým diskusním fóřům, elektronická pošta, posílání a přijímání zpráv elektronicky, počítačová komunikace, poskytování přístupu k databázím, přenos zpráv a obrazových informací pomocí počítače; (41) provozování a organizování loterií a jiných podobných her v souladu s obecně závaznými právními předpisy prostřednictvím poboček sázkové kanceláře a dalších smluvně zavázaných prodejních míst a na internetu, hraní o peníze, informace o možnostech rozptýlení, informace o možnostech zábavy, pořádání loterií, zábava, pobavení, provozování nevherních a výherních hracích přístrojů, provozování kulečnickové herny, prodej losů a příjem sázek ve smluvně závazných sběrnách právnických a fyzických osob a ve sběrnách zřízených společnostmi, vydavatelská činnost, nakladatelská činnost, pořizování záznamů zvukových, obrazových a zvukově obrazových, pronájem nahrávacího studia, pronájem a půjčování nosičů zvukových, obrazových a zvukově obrazových, provozování sportovních a tělovýchovných zařízení, poradenství a školicí činnosti k výše uvedeným službám spadající do této třídy; (42) průmyslový design, obalový design, grafický design, vědecké a technologické služby a s nimi spojený výzkum a návrh, průmyslové analýzy a výzkum, návrh a vývoj počítačového hardwaru a softwaru.

(730) **TIPSPORT a.s.**, Politických vězňů 156/21, Beroun, Centrum, 26601, CZ(210) **O-522044**

(220) 30.04.2015

(320) 30.04.2015

(511) 16, 28, 35, 36, 38, 41, 42

(540)



(510) (16) časopisy, knihy, publikace, reklamní prospekty, informační letáky, losy, propagační předměty, a to tužky, kalendáře, plakáty, diáře, těžítka; (28) hrací karty, hry, hračky, potřeby pro gymnastiku; (35) inzertní, reklamní, propagační činnost, vydávání reklamních textů, provozování reklamních ploch, reklamních bannerů, reklamních balónů, reklamních klipů, vše v souvislosti s provozováním loterie, marketing k provozování loterie; (36) pronájem nemovitostí, finanční, peněžní, nemovitostní služby; (38) šíření informací prostřednictvím sítí, poskytování informací prostřednictvím Internetu, spoje (komunikace), poskytování přístupu k internetovým diskusním fóřům, elektronická pošta, posílání a přijímání zpráv elektronicky, počítačová komunikace, poskytování přístupu k databázím, přenos zpráv a obrazových informací pomocí počítače; (41) provozování a organizování loterií a jiných podobných her v souladu s obecně závaznými právními předpisy prostřednictvím poboček sázkové kanceláře a dalších smluvně zavázaných prodejních míst a na internetu, hraní o peníze, informace o možnostech rozptýlení, informace o možnostech zábavy, pořádání loterií, zábava, pobavení, provozování nevherních a výherních hracích přístrojů, provozování kulečnickové herny, prodej losů a příjem sázek ve smluvně závazných sběrnách právnických a fyzických osob a ve sběrnách zřízených společnostmi, vydavatelská činnost, nakladatelská činnost, pořizování záznamů zvukových, obrazových a zvukově obrazových, pronájem nahrávacího studia, pronájem a půjčování nosičů zvukových, obrazových a zvukově obrazových, provozování sportovních a tělovýchovných zařízení, poradenství a školicí činnosti k výše uvedeným službám spadající do této třídy; (42) průmyslový design, obalový design, grafický design, vědecké a technologické služby a s nimi spojený výzkum a návrhy, průmyslové analýzy a výzkum, návrh a vývoj počítačového hardwaru a softwaru.

(590) Barevná

(730) **TIPSPORT a.s.**, Politických vězňů 156/21, Beroun, Centrum, 26601, CZ

(210) **O-522045**
(220) 30.04.2015
(320) 30.04.2015
(511) 16, 28, 35, 36, 38, 41, 42
(540)



(510) (16) časopisy, knihy, publikace, reklamní prospekty, informační letáky, losy, propagační předměty, a to tužky, kalendáře, plakáty, diáře, těžítka; (28) hrací karty, hry, hračky, potřeby pro gymnastiku; (35) inzertní, reklamní, propagační činnost, vydávání reklamních textů, provozování reklamních ploch, reklamních bannerů, reklamních balónů, reklamních klipů, vše v souvislosti s provozováním loterie, marketing k provozování loterie; (36) pronájem nemovitostí, finanční, peněžní, nemovitostní služby; (38) šíření informací prostřednictvím sítí, poskytování informací prostřednictvím Internetu, spoje (komunikace), poskytování přístupu k internetovým diskusním fórům, elektronická pošta, posílání a přijímání zpráv elektronicky, počítačová komunikace, poskytování přístupu k databázím, přenos zpráv a obrazových informací pomocí počítače; (41) provozování a organizování loterií a jiných podobných her v souladu s obecně závaznými právními předpisy prostřednictvím poboček sázkové kanceláře a dalších smluvně zavázaných prodejních míst a na Internetu, hraní o peníze, informace o možnostech rozptýlení, informace o možnostech zábavy, pořádání loterií, zábava, pobavení, provozování nevýherních a výherních hracích přístrojů, provozování kulečnickové herny, prodej losů a příjem sázek ve smluvně závazných sběrnách právnických a fyzických osob a ve sběrnách zřízených společnostmi, vydavatelská činnost, nakladatelská činnost, pořizování záznamů zvukových, obrazových a zvukově obrazových, pronájem nahrávacího studia, pronájem a půjčování nosičů zvukových, obrazových a zvukově obrazových, provozování sportovních a tělovýchovných zařízení, poradenství a školící činnosti k výše uvedeným službám spadající do této třídy; (42) průmyslový design, obalový design, grafický design, vědecké a technologické služby a s nimi spojený výzkum a návrhy, průmyslové analýzy a výzkum, návrh a vývoj počítačového hardwaru a softwaru.

(590) Barevná
(730) **TIPSPORT a.s.**, Politických vězňů 156/21, Beroun, Centrum, 26601, CZ

(210) **O-522046**
(220) 30.04.2015
(320) 30.04.2015
(511) 16, 28, 35, 36, 38, 41, 42
(540)



(510) (16) časopisy, knihy, publikace, reklamní prospekty, informační letáky, losy, propagační předměty, a to tužky, kalendáře, plakáty, diáře, těžítka; (28) hrací karty, hry, hračky, potřeby pro gymnastiku; (35) inzertní, reklamní, propagační činnost, vydávání reklamních textů, provozování reklamních ploch, reklamních bannerů, reklamních balónů, reklamních klipů, vše v souvislosti s provozováním loterie, marketing k provozování loterie; (36) pronájem nemovitostí, finanční, peněžní, nemovitostní služby;

(38) šíření informací prostřednictvím sítí, poskytování informací prostřednictvím Internetu, spoje (komunikace), poskytování přístupu k internetovým diskusním fórům, elektronická pošta, posílání a přijímání zpráv elektronicky, počítačová komunikace, poskytování přístupu k databázím, přenos zpráv a obrazových informací pomocí počítače; (41) provozování a organizování loterií a jiných podobných her v souladu s obecně závaznými právními předpisy prostřednictvím poboček sázkové kanceláře a dalších smluvně zavázaných prodejních míst a na Internetu, hraní o peníze, informace o možnostech rozptýlení, informace o možnostech zábavy, pořádání loterií, zábava, pobavení, provozování nevýherních a výherních hracích přístrojů, provozování kulečnickové herny, prodej losů a příjem sázek ve smluvně závazných sběrnách právnických a fyzických osob a ve sběrnách zřízených společnostmi, vydavatelská činnost, nakladatelská činnost, pořizování záznamů zvukových, obrazových a zvukově obrazových, pronájem nahrávacího studia, pronájem a půjčování nosičů zvukových, obrazových a zvukově obrazových, provozování sportovních a tělovýchovných zařízení, poradenství a školící činnosti k výše uvedeným službám spadající do této třídy; (42) průmyslový design, obalový design, grafický design, vědecké a technologické služby a s nimi spojený výzkum a návrhy, průmyslové analýzy a výzkum, návrh a vývoj počítačového hardwaru a softwaru.

(730) **TIPSPORT a.s.**, Politických vězňů 156/21, Beroun, Centrum, 26601, CZ

(210) **O-522089**
(220) 05.05.2015
(320) 05.05.2015
(511) 9, 35, 42
(540)

ZEERAT

(510) (9) počítačový software, informační a datové produkty na magnetických, elektronických a optických nosičích, informace a záznamy v elektronické podobě, počítačové softwarové vybavení a počítačové programy pro vytěžování dat, počítačové softwarové vybavení a počítačové programy pro vytěžování, analýzu a prohledávání databází, počítačové softwarové vybavení a počítačové programy pro rozhodovací analytiku, počítačové softwarové vybavení a počítačové programy pro využití při rozeznávání vzorů chování, počítačové softwarové vybavení a počítačové programy pro využití pro účely obchodního rozhodování (business intelligence); (35) pomoc při řízení obchodní činnosti, marketingové studie, analýza webových prezentací, automatizované zpracovávání obchodních dat a informací elektronickými a počítačovými prostředky, zpracování dat v elektronické podobě; (42) tvorba softwaru, správa webových stránek, programování internetových databázových systémů a internetových aplikací, údržba a aktualizace počítačových programů, poradenské služby v oblasti softwaru.

(730) **Inbehave s.r.o.**, náměstí Vítězslava Háška 17, Odolena Voda, Dolínek, 25070, CZ
(740) Mgr. Martin Strnad, advokát, Na Florenci 2116/15, Praha 1, 11000

(210) **O-522142**
(220) 06.05.2015
(320) 06.05.2015
(511) 16, 17, 19
(540)

RYABIT

(510) (16) papír, výrobky z papíru, a to periodické a neperiodické publikace, časopisy, brožury, fotografie, informační produkty na papírových nosičích, letáky, plakáty, data a databáze na papírových nosičích, tištěné manuály, reklamní, propagační a užitkové výrobky z papíru, například pohlednice, dopisní papíry, obálky, přání, kalendáře, samolepky, obtisky, vystřihovánky, kartičky, balící papír, tašky, sešity, skicáky; (17) hydroizolační hmoty a materiály, izolační hmoty, barvy, laky, oleje, nátěry, omítky, papír, tkaniny, obklady, plsti, pásy, vata na utěsnění, vše pro účely izolace a v rámci této třídy, prostředky a materiály pro izolaci tepelnou, protihlukovou, hydroizolace, kovové izolační fólie, látky na izolace proti vlhkosti staveb, materiály na izolace kabelů, minerální vlna jako izolační materiál, izolační papír, skleněná vata jako izolační materiál, izolační materiály zabraňující sálání, tkaniny ze skelných vláken na izolaci, chemické směsi k izolačním účelům, kaučuk, gutaperča, guma a výrobky z těchto materiálů, plastické hmoty a polotovary z plastických hmot, polyuretan, polypropylen, polyester, polyamid, a podobně, zejména ve tvaru fólie, desek a tyčí, nitě a vláken z umělé hmoty, kromě vláken k textilním účelům, polystyren, polystyren pěnový, polystyrénové desky k izolačním účelům, pěnové materiály na bázi gumy a plastických hmot,

materiály k těsnění, ucpávání a izolaci, břidlice azbestová, celulóza (acetát -) jako polotovar; (19) krytiny střešní a tašky střešní (nekovové), břidlice a břidlicové tabulky jako střešní krytina, šindele, krokve střešní, lemování střech nekovové, komíny nekovové, poklapy na komíny nekovové, obklady vinylové, obklady zdí (nekovové), ohnivzdorné cementové ochranné vrstvy, podpěry nekovové, přenosné konstrukce nekovové, lepenka dehtová a dehet pro stavby, okenice nekovové, rámy na okna (nekovové), plst pro stavební účely, potrubí nekovová pro ventilační a klimatizační zařízení, římsy nekovové, žlaby okapní nekovové, překlady nekovové, desky vláknité, dřevo stavební, odvětrávací prvky (nekovové), dřevěné rošty, dřevěné obklady, stavební materiály nekovové, dřevo polozpracované, například trámy, prkna, latě, panely, desky, dýhy ze dřeva, stavební dřevo, dřevěné obložení, dýhy ze dřeva, parapetní desky, žaluzie a markýzy nekovové, portály (nekovové), stavební sklo, cementové výrobky, desky z cementu, panely stavební nekovové, sádra, malta, suché maltové směsi, cement, cihly, tvárnice, stropy (nekovové), sádrokartónové desky, beton, stavební prvky z betonu, asfalt, výrobky z asfaltu pro stavebnictví, hydroizolační asfaltové pásy, dehet pro stavebnictví, dehtová lepenka, nátěrové hmoty (stavební materiál), ohnivzdorné cementové ochranné vrstvy, omítky.

(730) **DEK a.s.**, Tiskařská 10/257, Praha 10 - Malešice, 10828, CZ

(210) **O-522143**

(220) 06.05.2015

(320) 06.05.2015

(511) 16, 17, 19

(540)

RUBEROID

(510) (16) papír, výrobky z papíru, a to periodické a neperiodické publikace, časopisy, brožury, fotografie, informační produkty na papírových nosičích, letáky, plakáty, data a databáze na papírových nosičích, tištěné manuály, reklamní, propagační a užitkové výrobky z papíru, například pohlednice, dopisní papíry, obálky, přání, kalendáře, samolepky, obtisky, vystřihovánky, kartičky, balící papír, tašky, sešity, skicáky; (17) hydroizolační hmoty a materiály, izolační hmoty, barvy, laky, oleje, nátěry, omítky, papír, tkaniny, obklady, plstí, pásy, vata na utěsnění, vše pro účely izolace a v rámci této třídy, prostředky a materiály pro izolaci tepelnou, protihlukovou, hydroizolace, kovové izolační fólie, látky na izolace proti vlhkosti staveb, materiály na izolace kabelů, minerální vlna jako izolační materiál, izolační papír, skleněná vata jako izolační materiál, izolační materiály zabraňující sálání, tkaniny ze skelných vláken na izolaci, chemické směsi k izolačním účelům, kaučuk, gutaperča, guma a výrobky z těchto materiálů, plastické hmoty a polotovary z plastických hmot, polyuretan, polypropylen, polyester, polyamid, a podobně, zejména ve tvaru fólie, desek a tyčí, nitě a vlákna z umělé hmoty, kromě vláken k textilním účelům, polystyren, polystyren pěnový, polystyrénové desky k izolačním účelům, pěnové materiály na bázi gumy a plastických hmot, materiály k těsnění, ucpávání a izolaci, břidlice azbestová, celulóza (acetát -) jako polotovar; (19) krytiny střešní a tašky střešní (nekovové), břidlice a břidlicové tabulky jako střešní krytina, šindele, krokve střešní, lemování střech nekovové, komíny nekovové, poklapy na komíny nekovové, obklady vinylové, obklady zdí (nekovové), ohnivzdorné cementové ochranné vrstvy, podpěry nekovové, přenosné konstrukce nekovové, lepenka dehtová a dehet pro stavby, okenice nekovové, rámy na okna (nekovové), plst pro stavební účely, potrubí nekovová pro ventilační a klimatizační zařízení, římsy nekovové, žlaby okapní nekovové, překlady nekovové, desky vláknité, dřevo stavební, odvětrávací prvky (nekovové), dřevěné rošty, dřevěné obklady, stavební materiály nekovové, dřevo polozpracované, například trámy, prkna, latě, panely, desky, dýhy ze dřeva, stavební dřevo, dřevěné obložení, dýhy ze dřeva, parapetní desky, žaluzie a markýzy nekovové, portály (nekovové), stavební sklo, cementové výrobky, desky z cementu, panely stavební nekovové, sádra, malta, suché maltové směsi, cement, cihly, tvárnice, stropy (nekovové), sádrokartónové desky, beton, stavební prvky z betonu, asfalt, výrobky z asfaltu pro stavebnictví, hydroizolační asfaltové pásy, dehet pro stavebnictví, dehtová lepenka, nátěrové hmoty (stavební materiál), ohnivzdorné cementové ochranné vrstvy, omítky.

(730) **DEK a.s.**, Tiskařská 10/257, Praha 10 - Malešice, 10828, CZ

(210) **O-522152**

(220) 06.05.2015

(320) 06.05.2015

(511) 10

(540)



(510) (10) kojenecké potřeby spadající do této třídy, dětské dudlíky (šidítka), kojenecké lahve pro děti, dudlíky na dětské lahve, uzávěrky kojeneckých lahví, pomůcky pro kojení, kroužky na prořezávání zubů, odsávačky mateřského mléka.

(730) **P.K.Solvent s.r.o.**, K Žižkovu 640/9, Praha 9, 19000, CZ

(740) Rudolf Darník, Jupiterova 1186/10, Praha 114, 10400

(210) **O-522166**

(220) 06.05.2015

(320) 06.05.2015

(511) 3, 5, 10, 35

(540)



(510) (3) antiperspirační mýdlo, kosmetické barvy, čisticí mléko pro toaletní účely, přípravky pro čištění umělého chrupu, deodoranty pro lidskou potřebu nebo pro zvířata, depilační přípravky, dezodorizační mýdlo, dezinfekční mýdla, zubní bělicí gely, přípravky na holení a po holení, antiseptický kamenec, kosmetické přípravky, koupelové soli, nikoliv pro medicínální účely, kosmetické krémy, lak na vlasy, laky na nehty, lesky na rty, mandlové mléko pro kosmetické účely, medicínální mýdla, mycí přípravky pro intimní hygienu a deodorační přípravky, odlakovače, oleje pro toaletní účely, parfémy, pemza, pleťová voda pro kosmetické účely, přípravky proti pocení (toaletní potřeby), přípravky pro čištění zubní protězy, rtěnky, suché šampóny, šampóny, šampóny pro domácí zvířata, toaletní přípravky, ubrousky kosmetické napuštěné pleťovou vodou, ústní vody, nikoliv pro lékařské účely, vata na voňavkářské výrobky, vatové tyčinky pro kosmetické účely, vata pro kosmetické účely, vazelína z ropy pro kosmetické účely, kosmetické přípravky pro zehřívání, zubní pasty; (5) farmaceutické výrobky a jiné výrobky pro léčebné humánní nebo veterinární účely, zejména absorpční tampóny, absorpční vata, algináty - potravinové doplňky, alkaloidy pro lékařské účely, alkohol pro farmaceutické potřeby, aminokyseliny pro lékařské účely, analgetika, anestetika, anthelmintika (léky na vypuzení červů z těla), antibakteriální, dezinfekční přípravky, antibiotika, antikoncepční přípravky (chemické), antipyretika, antiseptika, antiurika, léčivé bahno, bakteriální přípravky pro lékařské a zvěrolékařské účely, balzámy pro lékařské účely, bikarbonát sodný pro farmaceutické účely, bílkovinné přípravky pro lékařské účely, biologické přípravky pro lékařské účely, biologické přípravky pro zvěrolékařské účely, vizmutové přípravky pro farmaceutické účely, bronchodilatační přípravky, brusné prostředky (na zuby), bylinné čaje pro lékařské účely, léčivé byliny, netabákové cigarety pro lékařské účely, cupanina pro farmaceutické účely, čichací soli, čípky, čisticí přípravky pro kontaktní čočky, deodoranty jiné než pro lidskou potřebu nebo pro zvířata, detergenty pro lékařské účely, dětské plenkové kalhotky, dezinfekční přípravky pro hygienické účely, diagnostické přípravky pro lékařské účely, chemické přípravky pro diagnostikování těhotenství, dietetické

látky upravené pro lékařské účely, dietní potraviny upravené pro lékařské účely, digestiva pro farmaceutické účely, doplňky potravy, minerální, doplňky výživové, drogy pro léčebné účely, enzymatické přípravky pro lékařské účely, enzymatické přípravky pro zvěrolékařské účely, eukalyptol pro farmaceutické účely, farmaceutické přípravky, fenyl pro lékařské účely, fermenty pro farmaceutické účely, formaldehyd pro farmaceutické účely, fungicidy, gáza na obvazování, glukóza, potravinové doplňky, glycerin pro lékařské účely, guajakol pro farmaceutické účely, gumiguta pro lékařské účely, přípravky proti hemeroidům, hemostatické tyčinky, hojivé (léčivé) houby (ne potraviny), hormony pro lékařské účely, hořčičné náplasti, hygienické kalhotky, hygienické ubrousky, hygienické vložky, chemické přípravky pro farmaceutické účely, chinin pro lékařské účely, chirurgické obvazy, chirurgické roušky, chloralhydrát pro farmaceutické účely, infuze (medicinální -), jodidy a jod pro farmaceutické účely, jodová tinktura, jojoba, absorpční kalhotky pro inkontinentní pacienty, kámen vinný pro farmaceutické účely, kapsle pro léky, karbol (přípravek na hubení parazitů), kokain pro léčebné účely, kolodium pro farmaceutické účely, léčivé kořeny, léčivé koupelové soli, kreoct (olejovitá směs fenolických látek) pro farmaceutické účely, kurare, léčiva na kuří oka, laktóza pro farmaceutické účely, zubní laky, laxativa, lecitin pro lékařské účely, léčiva na zuby, léčiva pro humánní medicínu, léčiva pro zvěrolékařské účely, lékárníčky včetně obsahu, lékařské přípravky pro podporu růstu vlasů, lepidla pro umělé chrupy, leptací tyčinky, leukoplast, linimenty (tekuté masti), magnezie (oxid hořečnatý) pro farmaceutické účely, masti na popáleniny od slunce, masti pro farmaceutické účely, materií kašička pro lékařské účely, medicínální infuze, menstruační tampóny, mentol pro léčebné účely, mikroorganismy pro použití v lékařství a zvěrolékařství, minerální vody pro lékařské účely, mléko sušené (pro kojence), přípravky na mozoly, náplasti, nápoje dietetické upravené pro lékařské účely, náramky protirevmatické, narkotika pro léčebné účely, obklady, obvazy tlakové, octany pro farmaceutické účely, oleje pro lékařské použití, opalovací tablety, opiáty pro léčebné účely, oplátkové kapsle pro farmaceutické účely, opodeldok, osobní sexuální lubrikanty, pásky přilnavé pro lékařské účely, pastilky pro farmaceutické účely, pásy pro hygienické vložky, pektin pro farmaceutické účely, peptony pro farmaceutické účely, peroxid vodíku pro lékařské účely, plenky, plenky pro domácí mazlíčky, chemické přípravky pro ošetřování plisně, polštářek pro kojení, potravinové doplňky, projímadla, propolis pro farmaceutické účely, protiparazitické obojky pro zvířata, protiparazitické přípravky, protirevmatické náramky a prsteny, přípravky na hubení roztočů, přípravky potlačující chuť k jídlu pro lékařské účely, reagenční papír pro lékařské nebo veterinární účely, repelenty proti hmyzu, ricinový olej pro lékařské účely, roztoky pro kontaktní čočky, sedativa, sirupy pro farmaceutické účely, soli do minerálních koupelí, soli minerálních vod, steroidy, sulfonamidy (léčiva), styptika (přípravky pro zastavení krvácení), škrob pro dietetické nebo farmaceutické účely, tinktury (farmaceutické přípravky), tyčinky proti bradavicím, uhlí živočišné pro farmaceutické účely, uspávací přípravky, vata pro lékařské účely, vitamínové přípravky, dietetické vlákniny, vložky a tampóny dámské, minerální vody pro lékařské účely, zvěrolékařské přípravky, žvýkácké gumy i pro lékařské účely, homeopatické výrobky, zubolékařské výrobky; (10) lékařské přístroje, nástroje a potřeby, materiál pro lékařské použití, zejména aerosolové dávkovače pro lékařské účely, anesteziologické masky, anesteziologické přístroje, antikoncepční prostředky, s výjimkou chemických, ortopedické bandáže, bandáže (suspensory), baňky lékařské, berle pro tělesně postižené, dávkovače pilulek, defibrilátory, diagnostické přístroje pro lékařské účely, chirurgické dlahy, drenáže pro lékařské účely, dudlíky na dětské lahve, elastické punčochy pro chirurgické účely, elektrokardiografy, hematimetry, chirurgické přístroje a nástroje, chirurgické nitě, svorky a jehly, chrániče sluchu, inhalátory, injekční stříkačky pro lékařské účely, irigátory pro lékařské účely, kanyly, kapátka pro lékařské účely, katétry, kondomy, prezervativy, kýlní pásy, lahve pro kojence, lékařské přístroje a nástroje, masážní přístroje, misky pro lékařské účely, nádobky pro podávání léků, nádoby na moč, elastické obvazy, odsávačky mateřského mléka, ochranné podušky proti proleženinám, ortopedické pomůcky a obuv, pesary, podušky vyhřívané elektricky pro léčebné účely, prostěradla pro pomáhající se osoby, pulzometry, punčochy na křečové žíly, resuscitační přístroje, roušky chirurgické, rukavice pro lékařské účely, stříkačky injekční pro lékařské účely, špachtle krční, těhotenské pásy, teploměry pro lékařské účely, tlakoměry na měření krevního tlaku, ušní ucpávky, zábalý ohřívací pro první pomoc; (35) maloobchodní a maloobchodní činnost s výrobky uvedenými ve tř. 3, 5, 10, s výrobky ze třídy 8 - nástroje s ručním pohonem, zejména břitvy, stroje na stříhání (ruční strojky), nůžky a kleštičky na nehty a pedikúru, žiletky a s výrobky spadajícími do tř. 16, propagace, zprostředkovatelská a poradenská činnost

v uvedených oblastech, nabízení uvedeného zboží na Internetu, komerční správa licencí na výrobky a služby ostatních, pronájem reklamních materiálů, pronájem reklamních ploch, průzkum trhu, průzkum veřejného mínění, rozšiřování reklamních materiálů zákazníkům (letáky, prospekty, tisky, vzorky), zaslání reklamních materiálů zákazníkům, rozšiřování inzertních materiálů, vydávání, zveřejňování, oznámení, vyhlášení, publikování reklamních textů, rozhlasová a televizní reklama, subdodavatelské služby (obchodní pomoc).

- (590) Barevná
 (730) **Dr. Max Pharma Limited**, King Street 1, London EC2V BAU, GB
 (740) Jiří Effmert, Družstevní 1424/12 C, Říčany, 25101

(210) **O-522171**

- (220) 06.05.2015
 (320) 06.05.2015
 (511) 16, 35, 36, 39, 41
 (540)

Invia - jiný rozměr dovolené

- (510) (16) neperiodické i periodické publikace, jako brožury, časopisy, kalendáře, katalogy, ročenky, průvodce, knihy, mapy, atlasy, obrazy, pohlednice a jiné propagační a informační materiály a upomínkové předměty, spadající do této třídy, jako propagační publikace, ročenky, papírové propagační samolepky, oběžníky, zpěvníky, knihy k nalepování výstřížků (alba), komiksy, archy papíru, lístky, tiskoviny, poutače z papíru nebo z lepenky, papír a výrobky z papíru všeho druhu, jako papír pro kopírování, papír balicí, papír voskovaný, filtrační papír, tiskářské výrobky, potřeby pro knižní vazby, plakáty, manuály, noviny, knihařské výrobky, papírové podložky pod sklenice, i pivní, papírové ubrousky a ubrusy, obaly na lahve, lepenka a kartonážní výrobky, alba, blahopřání i hudební, diagramy, fotografie, stojany na fotografie, grafické reprodukcce, grafiky, lepty, lístky, litografie, olejotisky, malby (obrazy) zarámované či nezarámované, letáky, portréty, prospekty, rytiny, psací potřeby, tiskařské typy, štočky, obaly z papíru, známky, samolepky, bloky (papírnické výrobky), dopisní papír, etikety, kromě textilních, formuláře, karty, karty a pásky papírové na počítačové programy, obálky, poštovní známky, pořadače (kancelářské potřeby), papírnické zboží kancelářské, obalové materiály, pouzdra na pera, pouzdra na razítka, připínáčky, razítka, seznamy (rejstříky), těžítka, tikety, účetní knihy, zápisníky (notesy), krabice lepenkové nebo papírové, obtisky, pásky doutníkové, podložky (psací), pouzdra na doklady, praporečky, pytlíky jako obaly (z papíru nebo umělých hmot), ručníky papírové, štíty vývěsní z papíru nebo z lepenky, tabule reklamní z papíru nebo lepenky, učební a vyučovací pomůcky s výjimkou přístrojů; (35) propagace nabídek zájezdů a pobytů cestovních kanceláří na www stránkách, prodej dárkových certifikátů, prodej internetové (on-line) reklamy, zadávání dat, správa databáze, zprostředkování v oblasti obchodu a služeb s výrobky uvedenými ve třídě 16, marketing, obstaravatelská a zprostředkovatelská služba v rámci propagace, reklamy, rozesílání prospektů, pořizování informačních tiskovin, kancelářských prací a obchodní činnosti s výrobky uvedenými ve třídě 16, účetnictví, zpracování počítačových dat a spravování databází, marketingové služby v oblasti správy nemovitostí, logistiky, obchodní administrativy a kancelářské práce, aranžerství a průzkum trhu v souvislosti s uvedenými výrobky a službami pro jiné firmy a zákazníky, účetní služby, poradenské komerční služby, inzertní činnost, poskytování pomoci při provozu obchodu, včetně zprostředkování obchodně personálních záležitostí, kontrola, vedení, vypracování statistických přehledů, poradenství v oblasti organizace a ekonomiky podnikání, poradenské služby při výběru zaměstnání, organizování výstav a veletrhů k reklamním a obchodním účelům, provádění aukcí a dražeb, pronájem kancelářských strojů a zařízení, distribuce zboží k reklamním účelům, vykonávání administrativních prací pomocí výpočetní techniky, zprostředkování nákupu a prodeje v oblasti výpočetní techniky (hardware i software), kopírování nebo rozmnožování dokumentů, dokladů a podobně, příprava a vyhotovení daňových příznaků, pronájem reklamních ploch, půjčování fotokopírovacích strojů, management turistických destinací, revize účtů (audit), pomoc při celním řízení, zajištění reklamy za účelem prezentace podnikatelů v oblasti vnitrostátní a mezinárodní dopravy, přepravy, zasilatelství a skladističství zařízení, pronájem prodejních automatů; (36) pojištění, služby finanční a peněžní, splátkový prodej, peněžní operace, franchizing, finanční poradenství, poradenství a zprostředkování v pojišťovnictví, služby nemovitostní, zastavárství, provozování zastaváren, realitní činnost, leasing zařízení pro zpracování dat, úverování zbožových nákupů, úvěrové poradenství, služby týkající se sdělování informací ohledně proclení zboží, celního tarifu a tarifu zaručení celního dluhu, obstaravatelská v rámci komplementace finančních služeb,

pronájem nemovitostí, pozemků a kanceláří, realitní kancelář, pronájem bytových a nebytových prostor, zprostředkování nákupu a prodeje nemovitostí, oceňování a odhady nemovitostí, zprostředkování nemovitostí, pronájem bytů, pronájem nájemních a činžovních domů, pronajímání kanceláří, ubytovací kanceláře, správa a údržba nemovitostí, investorská činnost ve stavebnictví; (39) internetový (on-line) prodej a rezervace tuzemských i zahraničních zájezdů, rekreací a pobytů, služby cestovní nebo turistické kanceláře, jako organizování zájezdů a výletů, turistických prohlídek, rezervace cest, informační služby v cestovním ruchu, poradenská činnost v oblasti cestovního ruchu, zprostředkovatelská činnost v oblasti cestovního ruchu, prodej letenek, poradenské služby v turistickém ruchu, zajišťování viz, recenze hotelů, poskytování průvodcovských služeb, pronájem a půjčování autokarů, automobilů, lodí, plavidel, kamiónů, nákladních vozidel, dopravních prostředků, pronájem a půjčování koní, pronájem garáží a parkovacích ploch, dopravní služby, doprava pozemní autobusová, automobilová i železniční, lodní, včetně trajektů, letecká, včetně jejího zprostředkování, přeprava osob, přeprava zavazadel a nákladů, včetně jejich skladování, doprava, balení a skladování zboží, provozování skladů, logistika, zasilatelství, poradenství a zprostředkování v oblasti dopravy nebo skladování, provozování parkovišť, pronájem a půjčování mrazicích nebo chladicích boxů, pronájem a půjčování potápěčských skafandrů a zvonů, pronájem skladů, pronájem a půjčování skladovacích kontejnerů, záchranné služby; (41) obstarávání tlumočnicků a překladatelů, organizování výstav a veletrhů ke sportovním a kulturním účelům, prodej vstřepenek na sportovní a kulturní akce, výchova, vzdělávání, zábava, sportovní a kulturní aktivity, organizování prohlídek muzeí, výstav, kulturních sbírek, knihoven, zámků, hradů a kulturních ústavů, návštěv divadel, koncertů, kin, všech kulturních, zábavných a sportovních podniků, organizování vzdělávacích, zábavných, sportovních soutěží nebo soutěží krásy, pořádání sportovních závodů, tělesná výchova, provozování a pronájem sportovních zařízení, golfových hřišť, stadiónů, tenisových dvorců, plaveckých bazénů, gymnastický výcvik, půjčování sportovního nářadí, s výjimkou dopravních prostředků, vzdělávací a školicí činnosti v rámci této třídy, pořádání festivalů, hudební produkce v rámci této třídy, služby pro oddech a rekreaci, informace a zprostředkování možností rekreace, rozptýlení, zábavy, organizování kulturních nebo vzdělávacích výstav, organizování živých představení a vystoupení, pořádání divadelních představení, provozování kinosálů, koncertní síně, provozování muzeí, knihovny (půjčovny knih), pořádání diskotek, organizování a vedení kolokvií, konferencí, kongresů, seminářů, symposií, informace o výchově a vzdělávání, školení, praktické cvičení, instruktážní výcvik, zkoušení, přezkoušení, dálkové studium, korespondenční kurzy, internátní školy, dětské jesle a školky, prázdninové tábory, náboženská výchova, pomoc a poradenství pro volbu povolání, vzdělávací a školicí činnosti v rámci této třídy, výstavní a galerijní činnost v rámci této třídy, provozování kasin a heren, provozování her on-line (z počítačové sítě), noční kluby, karaoke, výchovně-zábavné klubové služby, kluby zdraví, cirkusy, drezúra zvířat, provozování zoologických zahrad, půjčování filmů, umělecké a módní agentury, estrády, pořádání loterií, organizování plesů, plánování a organizování večírků a oslav, filmová tvorba, filmová studia, dabing, digitální zpracování obrazu, nahrávací studia, výroba rozhlasových a televizních programů, zpravodajské služby, obrazové zpravodajství, fotografování, půjčování a pronájem divadelních a jiných dekorací včetně osvětlení, pronájem rozhlasových a televizních přijímačů, půjčování přenosných videokamer, vydávání knih, elektronické publikování (DTP), poskytování on-line elektronických publikací (bez možnosti stažení), vydávání elektronických knih a časopisů on-line, posunková řeč (tlumočení), překladatelské služby, pořádání a řízení pracovních setkání, služby posiloven, fitness služby, organizování konferencí, kongresů, symposií, seminářů.

(730) **Invia.cz, a.s.**, Senovážné náměstí 1463/5, Praha 1, 11000, CZ

(740) **DANĚK & PARTNERS** Advokátní a patentová kancelář, Ing. Dr. Vilém Daněk Ph.D., LL.M., patentový zástupce, Vinohradská 17, Praha 2, 12000

(210) **O-522177**

(220) 07.05.2015

(320) 07.05.2015

(511) 25, 35, 41

(540)

euROSTOCK

(510) (25) oděvy; (35) poskytování on-line tržního prostoru pro nakupující a prodávající výrobků a služeb; (41) vzdělávání.

(730) **Steiner Zdeněk Mgr.**, Rosická 324/8, Popůvky, 66441, CZ

(210) **O-522199**

(220) 07.05.2015

(320) 07.05.2015

(511) 5, 35, 44

(540)

Perfect Point

(510) (5) farmaceutické výrobky a přírodní léčiva, dermatologické farmaceutické látky, hygienické výrobky pro léčebné účely, chirurgické implantáty (živé tkáně), dietní potraviny a dietetické přípravky pro léčebné nebo veterinární účely, náplasti, obvazový materiál, materiály pro plombování zubů a pro zubní otisky, dezinfekční přípravky, rostlinné výtažky pro farmaceutické použití, doplňky výživové, balzámy pro lékařské účely, léčivé koupelové soli, léčivé byliny, vitamínové přípravky; (35) propagační činnost, reklama, on-line reklama v počítačové komunikační síti, pomoc při řízení obchodní činnosti, marketingové studie, rozšiřování reklamních materiálů, venkovní reklama, prezentace zboží a služeb elektronickou cestou, informace komerční (poskytování), pořádání veletrhů pro obchodní a reklamní účely, kopírování dokumentů, styky s veřejností, poskytování informací a obchodních služeb z oblasti plastické chirurgie, mikrochirurgie a kosmetické chirurgie pomocí Internetu; (44) plastická chirurgie, kosmetická chirurgie, chirurgické diagnostické služby, služby zdravotní péče, péče o hygienu a krásu osob, farmaceutické poradenství, fyzioterapie, fyzikální terapie, estetické služby, hygienická a kosmetická péče, služby v oblasti péče o pleť, konzultační služby týkající se lékařské zdravotní péče, konzultační služby týkající se kosmetické péče, kliniky, sanatoria, služby klinik, lázeňské služby, masáže, zdravotní poradenství.

(730) **Kufa Roman MUDr.**, Nábřeží Svobody 4, Český Těšín, 73701, CZ

(740) Ing. Pavel Nádvořík s.r.o., Sokola Tůmy 1099/1, Ostrava-Mariánské Hory, 70900

(210) **O-522207**
(220) 11.05.2015
(320) 11.05.2015
(511) 35, 41
(540)



(510) (35) propagační činnost, reklama; (41) výchova, vzdělávání, zábava, sportovní a kulturní aktivity, provoz mateřské školky, výuka cizích jazyků.
(730) **International Countryside School - Mateřská škola s.r.o.**, Husovo náměstí 468/16, Praha, 10400, CZ
(740) Advokátní kancelář Vacek, Mrkvička a spol., v.o.s., Mgr. Pavel Vacek, Husovo náměstí 468/16

(210) **O-522210**
(220) 11.05.2015
(320) 11.05.2015
(511) 9, 16, 35, 37, 42
(540)



(510) (9) nosiče informací v rozsahu třídy 9 se záznamem zvuku a/nebo obrazu, audiovizuální programy, nosiče záznamu nahrané i nenahrané, videokazety nahrané i nenahrané, audiokazety nahrané i nenahrané, audioprogramy, audiovizuální díla, hudební díla na nosičích, CD a DVD disky, informace, data, databáze a informační produkty na magnetických, elektronických a optických nosičích, software a hardware, multimediální aplikace, elektronická periodika, časopisy a knihy v elektronické podobě, software pro počítače, výpočetní technika spadající do třídy 9, programové vybavení pro informační technologie a pro komunikaci, nahraný software na CD a DVD discích a magnetických médiích, aparáty a přístroje vědecké, námořní, geodetické, fotografické, filmové, optické, přístroje pro vážení, měření, signalizaci, kontrolu (inspekci), záchranu a přístroje učební, přístroje pro zpracování informací a výpočetní technika, audio a video záznamy, audio a video přijímače, mediální přehrávače, telekomunikační zařízení, počítače a počítačové prvky, počítačová periferní zařízení, pevné disky, počítačové skříně, notebooky a ultrabooky, mobilní telefony, navigační přístroje a zařízení, tiskárny a multifunkční tiskárenské přístroje, tiskové servery, fotoaparáty a digitální kamery, registrační pokladny, počítačové servery, počítačové hry (programy), počítačové operační systémy, zařízení na zálohování a ochranu dat, televizory, video přístroje a filmové přístroje, monitory a LCD obrazovky, zpětné projektory, promítací plátna, základní desky pro počítače, procesory (centrální procesorové jednotky), paměti a paměťové karty, čtečky karet a elektronických knih, grafické karty, tunery signálu, meteorologické přístroje, alarmy a výstražná zařízení, telekomunikační a počítačové sítě a síťové prvky v rámci této třídy, kancelářská technika spadající do třídy 9, kalkulačky a počítací stroje, kopírovací stroje a přístroje, faxy a faxovací přístroje, skenery, příslušenství, doplňky a

kabely k počítačům a ostatní výpočetní a kancelářské technice uvedené v této třídě, klávesnice, počítačové myši, digitizéry, dálkové ovladače, antény, elektrooptické senzory, sluchátka, obaly, pouzdra, tašky, brašny a kufříky na počítače, mobilní telefony a na výše uvedené výrobky ve třídě 9 - vše v rámci této třídy; (16) periodické a neperiodické tiskoviny, včetně propagačních, reklamních a inzertních materiálů, papír, lepenka, papírenské zboží, novoročenky, vizitky, kalendáře, plakáty, letáky, prospekty, katalogy, pásky lepicí, samolepky, samolepicí papírové fólie, lepidla pro papírenství a pro domácnost, fotografie, pohlednice, grafické reprodukce uměleckých a autorských děl, potřeby pro umělce, učební a školní potřeby a pomůcky (s výjimkou přístrojů), potřeby pro knižní vazby, knihy, monografie, umělecké publikace, knihařské výrobky a polygrafické výrobky zařazené ve třídě 16; (35) reklamní služby, inzertní služby, včetně inzerce a reklamy poskytované v počítačových, telekomunikačních a obdobných sítích, internetová reklama, pořádání reklamních a obchodních výstav a předváděcích akcí zboží a služeb, včetně distribuce vzorků zboží k reklamním účelům, internetový prodej (e-shop) s výrobky výše uvedenými ve třídě 9, zprostředkovatelská činnost v oblasti obchodu s výrobky uvedenými výše ve třídě 9, zprostředkování obchodních kontaktů v oblasti prodeje výrobků výše uvedených ve třídě 9, služby obchodního zprostředkování v oblasti polygrafie; (37) servisní služby, instalace a opravy, vše s výrobky výše uvedenými ve třídě 9, servisní služby v oblasti výpočetní techniky; (42) projektové řízení internetových aplikací, návrh, údržba a aktualizace programového vybavení, technické studie v oblasti výpočetní techniky a elektroniky, navrhování počítačové techniky pro vybavení autosalónu, vývoj a tvorba systémů pro elektronické obchodování, včetně příslušného software, tvorba softwaru, programování internetových databázových systémů a internetových aplikací, programování multimediálních aplikací, vytváření a modelování 3D animací, tvorba interaktivních a grafických programů, tvorba multimediálních dokumentů, prezentací, aplikací a katalogů, konstrukce WWW prezentací a řešení WWW serverů, počítačové animace a vizualizace, tvorba programových projektů, tvorba elektronického portálu, tvorba internetové domény, tvorba informačních databází, služby v oblasti konfigurace počítačových sítí, počítačová instalace a údržba sítí informačních databázových systémů a jejich aplikací.

(730) **ALD Group s.r.o.**, Kaprova 42/14, Praha 1, 11000, CZ
(740) Advokátní kancelář Chocholová & Podskalská, Mgr. Julie Chocholová, Královopolská 84, Brno, 61600

(210) **O-522211**
(220) 11.05.2015
(320) 11.05.2015
(511) 9, 16, 35, 41, 42
(540)



(510) (9) přístroje pro záznam, převod a reprodukci zvuku (obrazu), audiovizuální technika, prezentační technika, přístroje pro zpracování informací, počítače, počítačové programy (software) s výjimkou počítačových programů pro oblast dopravy, elektronická média-nosiče dat všeho druhu spadající do třídy 9, zvukově-obrazové záznamy magnetické nebo v elektronické podobě, vybavení pro zpracování informací a pro počítače, přístroje telekomunikační techniky, elektronické publikace, světelné reklamní poutače a reklamní neony; (16) periodické a neperiodické tiskoviny včetně propagačních, reklamních a inzertních materiálů, papír, lepenka a papírenské výrobky, papírenské zboží, tištěné novoročenky, vizitky, kalendáře, plakáty, letáky, prospekty, katalogy, pásky lepicí, samolepky, samolepicí papírové fólie, lepidla pro papírenství a pro domácnost, fotografie, pohlednice, grafické reprodukce uměleckých a autorských děl, potřeby pro umělce spadající do této třídy, učební a školní potřeby a pomůcky, kromě strojů, potřeby pro knižní vazby, knihy, monografie, umělecké publikace, knihařské výrobky, polygrafické výrobky zařazené ve třídě 16; (35) reklamní a inzertní služby včetně

inzerce a reklamy poskytované v počítačových, telekomunikačních sítích, internetová reklama a marketing, pořádání reklamních a obchodních výstav a předváděcích akcí zboží a služeb, včetně distribuce zboží k reklamním účelům, internetový prodej (e-shop) s počítačovými programy, webovými stránkami a aplikacemi, zprostředkovatelská činnost v oblasti obchodu s počítačovými programy, webovými stránkami a aplikacemi, zprostředkování obchodních kontaktů v oblasti výrobků výše uvedených ve třídě 9 a služeb níže uvedených ve třídách 41 a 42, obchodní služby v oboru polygrafie, průzkum trhu a marketing, včetně poradenství, zprostředkování a poskytování informací v oblasti internetového marketingu, správa internetového marketingu; (41) zábava, sportovní a kulturní aktivity, pořádání a organizování kurzů, konferencí, seminářů a školení v oblasti marketingu, internetového marketingu, e-shopů, programování, počítačů; (42) počítačové systémy (tvorba), tvorba a pronájem softwaru, zpracování výtvarných a grafických návrhů, umělecký design, počítačová animace, tvorba, správa, hosting a poradenství v oblasti webových stránek, programování a grafické návrhy e-shopů, projektové řízení internetových prezentací a webových aplikací, vývoj internetových aplikací, navrhování informační architektury, posuzování informační architektury, poradenství v oblasti informační architektury, vše výše uvedené v rámci třídy 42.

(730) **Kicero Group s.r.o.**, Kaprova 42/14, Praha 1, 11000, CZ

(740) Advokátní kancelář Chocholová & Podskalská, Mgr. Julie Chocholová, Královopolská 84, Brno, 61600

(210) **O-522253**

(220) 12.05.2015

(320) 12.05.2015

(511) 16, 33, 43

(540)



(510) (16) etikety, kromě textilních, papírové obaly na lahve, sáčky jako obaly (z papíru nebo umělých hmot), papírové podložky pod sklenice, papírové ubrousky; (33) víno, alkoholické nápoje s výjimkou piva; (43) hostinské služby, ochutnávka vín a alkoholických nápojů.

(590) Barevná

(730) **České vinařské závody a. s.**, Bělehradská 7/13, Praha 4, 14016, CZ

(740) JUDr. Iveta Sokolová, advokát, Mládeže 12, Praha 6, 16900

(210) **O-522256**

(220) 12.05.2015

(320) 12.05.2015

(511) 16, 32, 33

(540)



(510) (16) etikety, kromě textilních, papírové obaly na lahve, sáčky jako obaly (z papíru nebo umělých hmot), papírové podložky pod sklenice, papírové ubrousky; (32) nealkoholické nápoje; (33) víno, alkoholické nápoje s výjimkou piva.

(590) Barevná

(730) **České vinařské závody a. s.**, Bělehradská 7/13, Praha 4, 14016, CZ

(740) JUDr. Iveta Sokolová, advokát, Mládeže 12, Praha 6, 16900

(210) **O-522264**

(220) 12.05.2015

(320) 12.05.2015

(511) 4, 35

(540)



(510) (4) elektrická energie, plyn generátorový, plyn pro osvětlení, plyny palivové, pohonné; (35) administrativní zpracování nákupních objednávek, agentury umělecké (obchodní vedení), aktualizování reklamních materiálů, analýzy nákladů, aranžování výkladů, daňové příznání (příprava a vyhotovení -), data (vyhledávání) v počítačových souborech (pro třetí osoby), dodavatelské služby pro třetí osoby (nákup výrobků a služeb pro jiné podniky), dražby, efektivnost provozu a racionalizace práce (posuzování -), fakturace, fotokopírování, hospodářské (ekonomické) prognózy, hotely (správa -), informace (obchodní nebo podnikatelské -), informační kanceláře (komerční -), inzerce poštou, kanceláře dovozní a vývozní, kancelářské stroje a zařízení (pronájem -), komerční informace a rady pro spotřebitele (spotřebitelská poradna), komerční správa licencí na výrobky a služby ostatních, komunikační media (prezentace výrobků v komunikačních médiích) pro účely maloobchodu, kopírování dokumentů, marketing, marketingové studie, módní přehlídky pro reklamní účely (organizace -), mzdy a výplatní listiny (příprava -), obchodní a průmyslové podniky (pomoc při řízení -), obchodní činnost (pomoc při řízení -), obchodní činnost (služby, poradenství v -), obchodní management a podnikové poradenství, obchodní management pro sportovce, obchodní nebo podnikatelské informace (poskytování -), obchodní nebo podnikatelský průzkum, obchodní reklama (pro třetí osoby -), oceňování obchodních podniků, organizování výstav (komerčních nebo reklamních), počítače (vyhledávání umístění nákladních vozů pomocí -), počítačové databáze (překlad informací do -), počítačové databáze (systematizace informací do -), podniky (služby poskytované v souvislosti se stěhováním -), poradenství při vedení podniku, pořádání veletrhů pro obchodní a reklamní účely, pracovní úřady (zprostředkovatelný práce), prodej po telefonu (telemarketing), prodejní automaty (pronájem -), produkce (výroba) reklamních filmů, pronájem fotokopírovacích strojů, pronájem reklamní

doby v komunikačních médiích, pronájem reklamních materiálů, pronájem reklamních ploch, průzkum trhu, průzkum veřejného mínění, předplatné (zajišťování předplatného) telekomunikačních služeb (pro ostatní), předplatné novin a časopisů (zajišťování -), předvádění (služby modelek) pro reklamní účely a podporu prodeje, předvádění zboží, přepisování, příprava inzertních sloupků, psaní na stroji, psaní reklamních textů, psychologické testování pro výběr zaměstnanců, reklama, reklama on-line v počítačové síti, reklamní agentury, reklamní materiály (zasílání zákazníkům), reklamní nebo inzertní materiály (rozšiřování -), reklamní texty (vydávání, zveřejňování, oznámení, vyhlášení, publikování), revize účtů (audit), rozhlasová reklama, rozšiřování vzorků (zboží), řízení (poradenské služby obchodní nebo podnikatelské), sekretářské služby, sestavování statistiky, služby (telefonní vzkazy, dotazy), služby v oblasti grafické úpravy pro reklamní účely, služby v oblasti srovnávání cen, styky s veřejností, subdodavatelské služby (obchodní pomoc), televizní reklama, těsnopis, stenografie, texty (zpracování -), účetnictví, účty (sestavování výpisů z -), vedení kartoték v počítači, venkovní reklama, vyhledávání sponzorů, výstřížková služba na zprávy.

(590) Barevná

(730) **X Energie, s.r.o.**, Hybernská 1009/24, Praha 1 - Nové Město, 11000, CZ(210) **O-522267**

(220) 12.05.2015

(320) 12.05.2015

(511) 4, 16, 35, 36, 38

(540)



(510) (4) elektrická energie, plyn generátorový, plyn pro osvětlení, plyny palivové, pohonné; (16) blahopřání, brožury, časopisy (periodika), katalogy, knihy, knížky (brožované), manuály, noviny, oběžníky, učební pomůcky, kromě přístrojů; (35) administrativní zpracování nákupních objednávek, agentury umělecké (obchodní vedení), aktualizování reklamních materiálů, analýzy nákladů, aranžování výkladů, daňové příznání (příprava a vyhotovení -), data (vyhledávání) v počítačových souborech (pro třetí osoby), dodavatelské služby pro třetí osoby (nákup výrobků a služeb pro jiné podniky), dražby, efektivnost provozu a racionalizace práce (posuzování -), fakturace, fotokopírování, hospodářské (ekonomické) prognózy, hotely (správa -), informace (obchodní nebo podnikatelské-), informační kanceláře (komerční-), inzerce poštou, kanceláře dovozní a vývozní, kancelářské stroje a zařízení (pronájem -), komerční informace a rady pro spotřebitele (spotřebitelská poradna), komerční správa licencí na výrobky a služby ostatních, komunikační média (prezentace výrobků v komunikačních médiích) pro účely maloobchodu, kopírování dokumentů, marketing, marketingové studie, módní přehlídky pro reklamní účely (organizace -), mzdy a výplatní listiny (příprava -), nábor zaměstnanců, obchodní a průmyslové podniky (pomoc při řízení -), obchodní činnost (pomoc při řízení -), obchodní činnost (služby, poradenství v -), obchodní management a podnikové poradenství, obchodní management pro sportovce, obchodní nebo podnikatelské informace (poskytování -), obchodní nebo podnikatelský průzkum, obchodní reklama (pro třetí osoby -), oceňování obchodních podniků, organizování výstav (komerčních nebo reklamních), personální poradenství, počítače (vyhledávání umístění nákladních vozů pomocí -), počítačové databáze (překlad informací do -), počítačové databáze (systematizace informací do -), podniky (služby poskytované v souvislosti se stěhováním -), poradenství při vedení podniků, pořádání veletrhů pro obchodní a reklamní účely, pracovní úřady (zprostředkovatelské práce), prodej po telefonu (telemarketing), prodejní automaty (pronájem -), produkce (výroba) reklamních filmů, pronájem fotokopírovacích strojů, pronájem reklamní doby v komunikačních médiích, pronájem reklamních materiálů, pronájem reklamních ploch, průzkum trhu, průzkum veřejného mínění, předplatné (zajišťování předplatného) telekomunikačních služeb (pro ostatní), předplatné novin a časopisů (zajišťování -), předvádění (služby modelek) pro reklamní účely a podporu prodeje, předvádění zboží, přepisování, příprava inzertních sloupků, psaní na stroji, psaní reklamních textů, psychologické testování pro výběr zaměstnanců, reklama, reklama on-line v počítačové síti, reklamní agentury, reklamní materiály (zasílání zákazníkům), reklamní nebo inzertní materiály (rozšiřování -), reklamní texty (vydávání, zveřejňování, oznámení, vyhlášení, publikování), revize účtů (audit), rozhlasová reklama, rozšiřování vzorků (zboží), řízení (poradenské služby obchodní nebo podnikatelské), sekretářské služby, sestavování statistiky, služby (telefonní vzkazy, dotazy), služby v oblasti

přepisování, příprava inzertních sloupků, psaní na stroji, psaní reklamních textů, psychologické testování pro výběr zaměstnanců, reklama, reklama on-line v počítačové síti, reklamní agentury, reklamní materiály (zasílání zákazníkům), reklamní nebo inzertní materiály (rozšiřování -), reklamní texty (vydávání, zveřejňování, oznámení, vyhlášení, publikování), revize účtů (audit), rozhlasová reklama, rozšiřování vzorků (zboží), řízení (poradenské služby obchodní nebo podnikatelské), sekretářské služby, sestavování statistiky, služby (telefonní vzkazy, dotazy), služby v oblasti grafické úpravy pro reklamní účely, služby v oblasti srovnávání cen, styky s veřejností, subdodavatelské služby (obchodní pomoc), televizní reklama, těsnopis, stenografie, texty (zpracování -), účetnictví, účty (sestavování výpisů z -), vedení kartoték v počítači, venkovní reklama, vyhledávání sponzorů, výstřížková služba na zprávy; (36) kanceláře pro inkasování pohledávek, financování koupě na splátky, nákup na splátky, platby na splátky; (38) informační kanceláře, komunikace (telefonní), služby dálkových konferencí, komunikace mobilními telefony, počítačová komunikace, komunikace pomocí počítačových terminálů, posílání zpráv, poskytování přístupu k databázím, poskytování telekomunikačních kanálů pro teleshoppingové služby, přenos zpráv a obrazových informací pomocí počítače, služby hlasové pošty, směrovací a spojovací služby pro telekomunikace.

(590) Barevná

(730) **TwentyOne, spol. s r.o.**, Vladislavova 1390/17, Praha 1, 11000, CZ(210) **O-522268**

(220) 12.05.2015

(320) 12.05.2015

(511) 4, 16, 35, 36, 38

(540)

BOHEMIA DIRECT

(510) (4) elektrická energie, plyn generátorový, plyn pro osvětlení, plyny palivové, pohonné; (16) blahopřání, brožury, časopisy (periodika), katalogy, knihy, knížky (brožované), manuály, noviny, oběžníky, učební pomůcky, kromě přístrojů; (35) administrativní zpracování nákupních objednávek, agentury umělecké (obchodní vedení), aktualizování reklamních materiálů, analýzy nákladů, aranžování výkladů, daňové příznání (příprava a vyhotovení -), data (vyhledávání) v počítačových souborech (pro třetí osoby), dodavatelské služby pro třetí osoby (nákup výrobků a služeb pro jiné podniky), dražby, efektivnost provozu a racionalizace práce (posuzování -), fakturace, fotokopírování, hospodářské (ekonomické) prognózy, hotely (správa -), informace (obchodní nebo podnikatelské -), informační kanceláře (komerční -), inzerce poštou, kanceláře dovozní a vývozní, kancelářské stroje a zařízení (pronájem -), komerční informace a rady pro spotřebitele (spotřebitelská poradna), komerční správa licencí na výrobky a služby ostatních, komunikační média (prezentace výrobků v komunikačních médiích) pro účely maloobchodu, kopírování dokumentů, marketing, marketingové studie, módní přehlídky pro reklamní účely (organizace -), mzdy a výplatní listiny (příprava -), nábor zaměstnanců, obchodní a průmyslové podniky (pomoc při řízení -), obchodní činnost (pomoc při řízení -), obchodní činnost (služby, poradenství v -), obchodní management a podnikové poradenství, obchodní management pro sportovce, obchodní nebo podnikatelské informace (poskytování-), obchodní nebo podnikatelský průzkum, obchodní reklama (pro třetí osoby -), oceňování obchodních podniků, organizování výstav (komerčních nebo reklamních), personální poradenství, počítače (vyhledávání umístění nákladních vozů pomocí -), počítačové databáze (překlad informací do -), počítačové databáze (systematizace informací do -), podniky (služby poskytované v souvislosti se stěhováním -), poradenství při vedení podniků, pořádání veletrhů pro obchodní a reklamní účely, pracovní úřady (zprostředkovatelské práce), prodej po telefonu (telemarketing), prodejní automaty (pronájem -), produkce (výroba) reklamních filmů, pronájem fotokopírovacích strojů, pronájem reklamní doby v komunikačních médiích, pronájem reklamních materiálů, pronájem reklamních ploch, průzkum trhu, průzkum veřejného mínění, předplatné (zajišťování předplatného) telekomunikačních služeb (pro ostatní), předplatné novin a časopisů (zajišťování -), předvádění (služby modelek) pro reklamní účely a podporu prodeje, předvádění zboží, přepisování, příprava inzertních sloupků, psaní na stroji, psaní reklamních textů, psychologické testování pro výběr zaměstnanců, reklama, reklama on-line v počítačové síti, reklamní agentury, reklamní materiály (zasílání zákazníkům), reklamní nebo inzertní materiály (rozšiřování -), reklamní texty (vydávání, zveřejňování, oznámení, vyhlášení, publikování), revize účtů (audit), rozhlasová reklama, rozšiřování vzorků (zboží), řízení (poradenské služby obchodní nebo podnikatelské), sekretářské služby, sestavování statistiky, služby (telefonní vzkazy, dotazy), služby v oblasti

grafické úpravy pro reklamní účely, služby v oblasti srovnávání cen, styky s veřejností, subdodavatelské služby (obchodní pomoc), televizní reklama, tésnopis, stenografie, texty (zpracování -), účetnictví, účty (sestavování výpisů z -), vedení kartoték v počítači, venkovní reklama, vyhledávání sponzorů, výstřížková služba na zprávy; (36) kanceláře pro inkasování pohledávek, financování koupě na splátky, nákup na splátky, platby na splátky; (38) informační kanceláře, komunikace (telefonní), služby dálkových konferencí, komunikace mobilními telefony, počítačová komunikace, komunikace pomocí počítačových terminálů, posílání zpráv, poskytování přístupu k databázím, poskytování telekomunikačních kanálů pro teleshoppingové služby, přenos zpráv a obrazových informací pomocí počítače, služby hlasové pošty, směrovací a spojovací služby pro telekomunikace.

(730) **TwentyOne, spol. s r.o.**, Vladislavova 1390/17, Praha 1, 11000, CZ

(210) **O-522316**

(220) 14.05.2015

(320) 14.05.2015

(511) 35, 36, 37, 39, 40, 44

(540)

INCARE

(510) (35) propagační, inzertní a reklamní činnost, pomoc při řízení obchodní činnosti, zpracování informací, marketing, merchandising; (36) pronájem, správa, koupě a prodej bytových a nebytových prostor; (37) praní prádla, opravy prádla; (39) doprava, skladování zboží, zásobování zdravotnickým zbožím; (40) likvidace odpadu, včetně nebezpečného; (44) služby lékařské, léčebné, lázeňské a rehabilitační, včetně zprostředkování těchto služeb, rovněž s využitím přírodních léčivých zdrojů, poradenské a informační služby v oboru lázeňské, rehabilitační, lékařské a léčebné péče a preventivní péče o zdraví, zajišťování léčebných pobytů, salóny krásy, kadeřnictví, manikúra a pedikúra, masáže, zprostředkování lázeňských a rehabilitačních služeb, následná lékařská péče, služby psychologa, pronajímání zdravotnických zařízení a zotavoven, zprostředkovatelská činnost v oblasti zdravotnictví, veterinární služby, zemědělské a zahradnické služby, soukromá zdravotnická střediska, ošetrovatelské služby, aromaterapeutické služby, fyzioterapie, fyzioterapie a léčba na principech dálněvýhodní medicíny a ajurvédy, odborné poradenství ve zdravotnictví.

(730) **MEDICON a.s.**, Antala Staška 1670/80, Praha 4 Krč, 14000, CZ

(740) PROPATENT, Ing. Vlasta Sedláčková, Pod Pekařkou 1, Praha 4, 14700

(210) **O-522317**

(220) 14.05.2015

(320) 14.05.2015

(511) 35, 36, 37, 39, 40, 44

(540)



(510) (35) propagační, inzertní a reklamní činnost, pomoc při řízení obchodní činnosti, zpracování informací, marketing, merchandising; (36) pronájem, správa, koupě a prodej bytových a nebytových prostor; (37) praní prádla, opravy prádla; (39) doprava, skladování zboží, zásobování zdravotnickým zbožím; (40) likvidace odpadu, včetně nebezpečného; (44) služby lékařské, léčebné, lázeňské a rehabilitační, včetně zprostředkování těchto služeb, rovněž s využitím přírodních léčivých zdrojů, poradenské a informační služby v oboru lázeňské, rehabilitační, lékařské a léčebné péče a preventivní péče o zdraví, zajišťování léčebných pobytů, salóny krásy, kadeřnictví, manikúra a pedikúra, masáže, zprostředkování lázeňských a rehabilitačních služeb, následná lékařská péče, služby psychologa, pronajímání zdravotnických zařízení a zotavoven, zprostředkovatelská činnost v oblasti zdravotnictví, veterinární služby, zemědělské a zahradnické služby, soukromá zdravotnická střediska, ošetrovatelské služby, aromaterapeutické služby, fyzioterapie, fyzioterapie a léčba na

principech dálněvýhodní medicíny a ajurvédy, odborné poradenství ve zdravotnictví.

(590) Barevná

(730) **MEDICON a.s.**, Antala Staška 1670/80, Praha 4 Krč, 14000, CZ

(740) PROPATENT, Ing. Vlasta Sedláčková, Pod Pekařkou 1, Praha 4, 14700

(210) **O-522322**

(220) 14.05.2015

(320) 14.05.2015

(511) 14, 16, 18, 19, 20, 21, 24

(540)



(510) (14) drahé kameny, perly a drahé kovy, jakož i jejich imitace, drahé kovy jako suroviny nebo polotovary, šperky, klenoty, bižuterie, drahokamy a polodrahokamy a jejich imitace, stříbro, stříbro a jeho slitiny, tibetské stříbro, zlato, zlato nezpracované nebo polozpracované, rhodium, rhodium a jeho slitiny, kubický zirkon, šperky vyrobené z křišťálu, šperky vyrobené z křišťálu potažené drahými kovy, medaile, spony, brože, náramky a ušní ozdoby, náušnice, náhrdelníky, šperky v podobě korálků, přívěskové medailony, prsteny, manžetové knoflíčky, šperkovnice, pouzdra, skříňky a kazety na šperky, klenoty, hodinky a bižuterii, ozdoby (šperky); (16) papír a papírnické zboží, učební pomůcky, dárkový balicí papír, papírenské výrobky, papírové nákupní tašky, papírové sáčky, tašky a pytle, dárkové papírenské zboží, balicí materiály z papíru, papírové materiály pro tvůrčí činnost, výrobky z ručního papíru, diáře, tiskoviny, tištěné informační materiály; (18) kůže a její imitace, surové kůže a usně a výrobky z těchto materiálů, zvířecí kůže, usně, kufry, batohy, školní batohy, batůžky, brašny pro volný čas, cestovní tašky, cestovní soupravy (kožené zboží), cestovní tašky, cestovní kufry a kabely, cestovní tašky na oděvy, krabice na klobouky, kufříky na toaletní potřeby, toaletní pouzdra, ruksaky, brašny přes rameno, kabelky, plážové tašky, nákupní tašky, tašky přes rameno, tašky k nošení na opasku, peněženky, kufříky, diplomatické kufříky (kožené zboží), aktovky, kufříky na doklady, pouzdra, náprsní tašky, peněženky na drobné, klíčenky, obaly na karty (náprsní tašky), deštníky, slunečníky; (19) keramika (surovina), beton, syntetický beton, polymerový beton, hotový beton, dřevo, umělé dřevo, opracované dřevo, dýhové dřevo, částečně zpracované dřevo, dřevo jako polotovary, podlahové krytiny (nekovové), keramické podlahové krytiny, dřevěné podlahové krytiny, bambusové podlahové krytiny; (20) sochy, figurky, umělecké předměty a ozdoby a dekorativní předměty, vyrobené z materiálů jako dřevo, vosk, sádra nebo umělá hmota, zahrnuté v této třídě; (21) sklo smaltované, lisované sklo, neopracované sklo, sklo (nádobí), barevné sklo (polozpracované), sklo s potiskem, sklo dekorativní (nikoliv pro stavebnictví), sklo surové s výjimkou stavebního skla, sklo jako polotovary (s výjimkou skla používaného ve stavebnictví), křišťálové ozdoby, figurky z křišťálu, sochy a sošky z křišťálu, dekorace zhotovené z křišťálového skla, porcelán, ozdobný porcelán, porcelánové sochy a sošky, porcelánové figurky, porcelánové květináče, nádobí z porcelánu, dekorativní nádobí z porcelánu, dekorativní předměty z porcelánu; (24) textilie, látky, textilní látky, textilní materiály, textilie z hedvábí, jutové tkaniny, bytový textil, domácí textil, deky..

(590) Barevná

(730) **Nosková Věra**, Železničářská 1004/56, Plzeň 4 Doubravka, 31200, CZ

(740) GATODE Get Trademark & Design v.o.s., Ing. Denisa Dudová, Norská 571/5, Praha 10, 10100

(210) **O-522324**

(220) 14.05.2015

(320) 14.05.2015

(511) 9, 38, 41

(540)

Zákulisník

(510) (9) aparáty a přístroje vědecké, geodetické, fotografické, filmové, optické, přístroje pro vážení, měření, signalizaci, kontrolu, záchranu a přístroje učební, aparáty pro záznam, uchování, převod, přenos nebo reprodukci zvuku nebo obrazu, přístroje a nástroje pro vedení, přepínání, přeměnu, akumulaci, regulaci nebo řízení elektrického proudu, hasicí přístroje, telefony, telefonní záznamníky, faxy, ústředny, magnetické nebo optické suporty zvukových nebo zvukově obrazových záznamů, zapisovací pokladny, kalkulační stroje, přístroje pro zpracování informací a počítače včetně jejich jednotlivých součástí a náhradních dílů ze třídy 9, baterie a články elektrické, elektrické akumulátory, počítačové hry s výstupem na PC nebo na TV, pohledy ilustrované se zvukovou nahrávkou, hrací skříně uváděné v činnosti vhozením mince, reklamní světelné přístroje, nosiče záznamů nahrané i nenahrané, videokazety nahrané i nenahrané, audiokazety nahrané i nenahrané, audiovizuální programy, audio programy, audiovizuální díla na nosičích, audiovizuální díla v digitální podobě, filmy, hudební díla na nosičích nebo v elektronické podobě nebo ke stažení, CD disky, DVD disky, MP3 přehrávače, USB Flash disky, Blue-ray disky, elektronické publikace (stažitelné), magnetické karty, kódované karty, obaly na CD disky nebo DVD disky nebo na nosiče záznamů, programové vybavení pro počítače, software, hardware výpočetní techniky nebo komunikační nebo informační techniky, interaktivní software, interaktivní databáze, elektronické databáze a databázové produkty, informace a data a databáze a záznamy v elektronické podobě, elektronické nebo datové nebo informační nebo komunikační nebo výpočetní sítě včetně jednotlivých součástí a náhradních dílů obsažených ve třídě 9, multimediální aplikace, elektronické multimediální nebo elektronické informační katalogy, elektronické časopisy, elektronická periodika a knihy v elektronické podobě, počítačový software pro nahrávání, stahování a zpracování obrázků a obrazových dat, software pro tvorbu a organizaci fotografií a obrázků, software pro zacházení s fotografiemi a pro jejich editaci, software a hardware pro digitální zobrazování, software pro tvorbu fotografických alb, hologramy, mikročipové nebo magnetické karty (kódované), podložky pod počítačovou myš, magnety, kryty na mobilní telefony, pouzdra na mobilní telefony, divadelní kukátka, brýle pro 3D projekci, brýle sluneční, ochranné brýle, pouzdra na brýle, kontaktní čočky, části a příslušenství pro všechny výše uvedené výrobky; (38) televizní vysílání, rozhlasové vysílání, digitální vysílání, internetové vysílání, televizní vysílání programů, televizní vysílání zábavných, vzdělávacích, výchovných, soutěžních, diskusních a informačních pořadů, počítačová komunikace a přístup k internetu, komunikační služby pro přístup k databázi, poskytování blogovacích služeb, poskytování elektronického video spojení, poskytování elektronického zvukového spojení, poskytování přístupu a pronájem přístupového času k počítačovým databázím, poskytování přístupu do počítačových databází, poskytování přístupu k datům nebo dokumentům uloženým elektronicky v centrálních souborech za účelem dálkových konzultací, poskytování přístupu k databázím na internetu, poskytování přístupu k databázím, poskytování přístupu k digitálním hudebním webovým stránkám na internetu, poskytování přístupu k elektronickým stránkám, poskytování přístupu ke stránkám na elektronické informační síti, poskytování přístupu uživatelů k počítačovým programům v datových sítích, pronájem času přístupu do databází, pronájem času přístupu do počítačové databáze, pronájem přístupového času do počítačové databáze, pronájem přístupového času k webovým stránkám (ISP), služby telekomunikačních bran, služby týkající se přeposílání webových stránek, zajišťování přístupu k počítačovým databázím, telekomunikace, služby umožňující komunikaci jedné osoby s druhou, telematika, šíření, výměna nebo získávání zpráv a informací, šíření elektronických časopisů, informací, elektronických periodik, knih v elektronické podobě, audio nebo audiovizuálních děl prostřednictvím informační nebo datové nebo elektronické nebo komunikační nebo telekomunikační nebo počítačové sítě, zejména internetu, pomocí satelitů a jinými sítěmi, informační služby na internetu související s televizním vysíláním, služby na internetu související s televizním vysíláním, zprostředkovatelská činnost v oblasti informačního servisu, komunikace a přenos dat prostřednictvím veřejné nebo neveřejné telekomunikační sítě, komunikace, poradenská činnost v oblasti sdělovacích prostředků, telekomunikaci, informační služby v oblasti telekomunikací, informační kancelář, poskytování informačních služeb prostřednictvím počítačů - v rámci této třídy, pronájem komunikačních

míst, telekomunikační služby umožňující on-line v sítích dálkově objednávání a dodávání výrobků, na kterých jsou nanesená obrazová data objednatele; (41) nakladatelství a vydavatelství, ediční činnost, publikační činnost, nahrávání nosičů zvukových nebo obrazově zvukových, půjčování nahraných zvukových a zvukově obrazových záznamů, tvorba a šíření audiovizuálních děl, zpravodajství, publicistika, televizní zpravodajství, rozhlasové zpravodajství, obrazové zpravodajství, tv produkce, filmová produkce, tvorba programů, tvorba a výroba televizních a audiovizuálních programů, agenturní činnost v oblasti kultury, modelingová agentura, zprostředkování v oblasti kultury, výchovy, zábavy a sportu, výchovná, vzdělávací, soutěžní a zábavní činnost, zábavní nebo kulturní nebo vzdělávací představení, organizace společenských a kulturních akcí, organizace, provozování a provádění her a soutěží i veřejných, provozování divadla, provozování kina, výstavní činnost v oblasti kultury nebo zábavy nebo výchovy nebo vzdělávání, digitální zpracování obrazu (služby), elektronické publikování (DTP), nahrávací studia (služby), poskytování on-line elektronických publikací a děl [bez možnosti stažení], poskytování on-line audiovizuálních děl bez možnosti stažení, poskytování on-line elektronických publikací, vydávání elektronických knih a on-line časopisů, poskytování publikací z celosvětové počítačové sítě nebo internetu s možností prohledávání, pronájem kinematografických filmů, rozhlasové a televizní programy (výroba), psaní a zveřejňování textů kromě reklamních, vydávání textů, s výjimkou reklamních nebo náborových, výroba divadelních a/nebo jiných představení, organizování kulturních nebo vzdělávacích výstav, poskytování služeb výchovných, vzdělávacích, soutěžních, kulturních a zábavních prostřednictvím internetu a jiných sítí, provozování tělovýchovných zařízení, pronájem a půjčování sportovních potřeb s výjimkou dopravních prostředků, půjčování knih, tiskovin, pronájem a půjčování audio přístrojů, video přístrojů, video rekordérů, videokamer, fotoaparátů, promítaček, rozhlasových a televizních přijímačů, filmů, kulturních a vzdělávacích potřeb a přístrojů, půjčování a pronájem obrazů, dekorací, pronájem stadionů, tenisových dvorců, pronájem a půjčování potápěčské výstroje, pronájem a půjčování sportovního nářadí s výjimkou dopravních prostředků, provozování a/nebo pronájem fitness centra.

(730) **CET 21 spol.s r.o.**, Kříženeckého náměstí 1078/5a, Praha 5 Hlubočepy, 15200, CZ

(740) Dana Lukajová, patentový zástupce, Voršilská 10, Praha 1, 11000

(210) **O-522325**

(220) 14.05.2015

(320) 14.05.2015

(511) 9, 38, 41

(540)

Zrzčín zákulisník

(510) (9) aparáty a přístroje vědecké, geodetické, fotografické, filmové, optické, přístroje pro vážení, měření, signalizaci, kontrolu, záchranu a přístroje učební, aparáty pro záznam, uchování, převod, přenos nebo reprodukci zvuku nebo obrazu, přístroje a nástroje pro vedení, přepínání, přeměnu, akumulaci, regulaci nebo řízení elektrického proudu, hasicí přístroje, telefony, telefonní záznamníky, faxy, ústředny, magnetické nebo optické suporty zvukových nebo zvukově obrazových záznamů, zapisovací pokladny, kalkulační stroje, přístroje pro zpracování informací a počítače včetně jejich jednotlivých součástí a náhradních dílů ze třídy 9, baterie a články elektrické, elektrické akumulátory, počítačové hry s výstupem na PC nebo na TV, pohledy ilustrované se zvukovou nahrávkou, hrací skříně uváděné v činnosti vhozením mince, reklamní světelné přístroje, nosiče záznamů nahrané i nenahrané, videokazety nahrané i nenahrané, audiokazety nahrané i nenahrané, audiovizuální programy, audio programy, audiovizuální díla na nosičích, audiovizuální díla v digitální podobě, filmy, hudební díla na nosičích nebo v elektronické podobě nebo ke stažení, CD disky, DVD disky, MP3 přehrávače, USB Flash disky, Blue-ray disky, elektronické publikace (stažitelné), magnetické karty, kódované karty, obaly na CD disky nebo DVD disky nebo na nosiče záznamů, programové vybavení pro počítače, software, hardware výpočetní techniky nebo komunikační nebo informační techniky, interaktivní software, interaktivní databáze, elektronické databáze a databázové produkty, informace a data a databáze a záznamy v elektronické podobě, elektronické nebo datové nebo informační nebo komunikační nebo výpočetní sítě včetně jednotlivých součástí a náhradních dílů obsažených ve třídě 9, multimediální aplikace, elektronické multimediální nebo elektronické informační katalogy, elektronické časopisy, elektronická periodika a knihy v elektronické podobě, počítačový software pro nahrávání, stahování a zpracování obrázků a obrazových dat, software pro tvorbu a organizaci fotografií a

obrázků, software pro zacházení s fotografiemi a pro jejich editaci, software a hardware pro digitální zobrazování, software pro tvorbu fotografických alb, hologramy, mikročipové nebo magnetické karty (kódované), podložky pod počítačovou myš, magnety, kryty na mobilní telefony, pouzdra na mobilní telefony, divadelní kukátka, brýle pro 3D projekci, brýle sluneční, ochranné brýle, pouzdra na brýle, kontaktní čočky, části a příslušenství pro všechny výše uvedené výrobky; (38) televizní vysílání, rozhlasové vysílání, digitální vysílání, internetové vysílání, televizní vysílání programů, televizní vysílání zábavných, vzdělávacích, výchovných, soutěžních, diskusních a informačních pořadů, počítačová komunikace a přístup k internetu, komunikační služby pro přístup k databázi, poskytování blogovacích služeb, poskytování elektronického video spojení, poskytování elektronického zvukového spojení, poskytování přístupu a pronájem přístupového času k počítačovým databázím, poskytování přístupu do počítačových databází, poskytování přístupu k datům nebo dokumentům uloženým elektronicky v centrálních souborech za účelem dálkových konzultací, poskytování přístupu k databázím na internetu, poskytování přístupu k databázím, poskytování přístupu k digitálním hudebním webovým stránkám na internetu, poskytování přístupu k elektronickým stránkám, poskytování přístupu ke stránkám na elektronické informační síti, poskytování přístupu uživatelů k počítačovým programům v datových sítích, pronájem času přístupu do databázi, pronájem času přístupu do počítačové databáze, pronájem přístupového času do počítačové databáze, pronájem přístupového času k webovým stránkám (ISP), služby telekomunikačních bran, služby týkající se přeposílání webových stránek, zajišťování přístupu k počítačovým databázím, telekomunikace, služby umožňující komunikaci jedné osoby s druhou, telematika, šíření, výměna nebo získávání zpráv a informací, šíření elektronických časopisů, informací, elektronických periodik, knih v elektronické podobě, audio nebo audiovizuálních děl prostřednictvím informační nebo datové nebo elektronické nebo komunikační nebo telekomunikační nebo počítačové sítě, zejména internetu, pomocí satelitů a jinými sítěmi, informační služby na internetu související s televizním vysíláním, služby na internetu související s televizním vysíláním, zprostředkovatelská činnost v oblasti informačního servisu, komunikace a přenos dat prostřednictvím veřejné nebo neveřejné telekomunikační sítě, komunikace, poradenská činnost v oblasti sdělovacích prostředků, telekomunikací, informační služby v oblasti telekomunikací, informační kancelář, poskytování informačních služeb prostřednictvím počítačů - v rámci této třídy, pronájem komunikačních míst, telekomunikační služby umožňující on-line v sítích dálkově objednávat a dodávat výrobků, na kterých jsou nanesena obrazová data objednatel; (41) nakladatelství a vydavatelství, ediční činnost, publikační činnost, nahrávání nosičů zvukových nebo obrazově zvukových, půjčování nahraných zvukových a zvukově obrazových záznamů, tvorba a šíření audiovizuálních děl, zpravodajství, publicistika, televizní zpravodajství, rozhlasové zpravodajství, obrazové zpravodajství, tv produkce, filmová produkce, tvorba programů, tvorba a výroba televizních a audiovizuálních programů, agenturní činnost v oblasti kultury, modelingová agentura, zprostředkování v oblasti kultury, výchovy, zábavy a sportu, výchovná, vzdělávací, soutěžní a zábavní činnost, zábavní nebo kulturní nebo vzdělávací představení, organizace společenských a kulturních akcí, organizace, provozování a provádění her a soutěží i veřejných, provozování divadla, provozování kina, výstavní činnost v oblasti kultury nebo zábavy nebo výchovy nebo vzdělávání, digitální zpracování obrazu (služby), elektronické publikování (DTP), nahrávací studia (služby), poskytování on-line elektronických publikací a děl [bez možnosti stažení], poskytování on-line audiovizuálních děl bez možnosti stažení, poskytování on-line elektronických publikací, vydávání elektronických knih a on-line časopisů, poskytování publikací z celosvětové počítačové sítě nebo internetu s možností prohledávání, pronájem kinematografických filmů, rozhlasové a televizní programy (výroba), psaní a zveřejňování textů kromě reklamních, vydávání textů, s výjimkou reklamních nebo náborových, výroba divadelních a/nebo jiných představení, organizování kulturních nebo vzdělávacích výstav, poskytování služeb výchovných, vzdělávacích, soutěžních, kulturních a zábavních prostřednictvím internetu a jiných sítí, provozování tělovýchovných zařízení, pronájem a půjčování sportovních potřeb s výjimkou dopravních prostředků, půjčování knih, tiskovnin, pronájem a půjčování audio přístrojů, video přístrojů, video rekordérů, videokamer, fotoaparátů, promítaček, rozhlasových a televizních přijímačů, filmů, kulturních a vzdělávacích potřeb a přístrojů, půjčování a pronájem obrazů, dekorací, pronájem stadionů, tenisových dvorců, pronájem a půjčování potápěčské výstroje, pronájem a půjčování sportovního nářadí s výjimkou dopravních prostředků, provozování a/nebo pronájem fitness centra..

- (730) **CET 21 spol.s r.o.**, Kříženeckého náměstí 1078/5a, Praha 5 Hlubočepy, 15200, CZ
 (740) Dana Lukajová, patentový zástupce, Voršilská 10, Praha 1, 11000

- (210) **O-522373**
 (220) 18.05.2015
 (320) 18.05.2015
 (511) 4, 35, 39, 40
 (540)



- (510) (4) elektřina, elektrická energie, plyn; (35) inzertní, reklamní a propagační činnost, poskytování pomoci při provozu obchodu, zejména v oblasti energetiky, obchodní činnost s elektrickou energií a plynem včetně nabízení elektrické energie a plynu k prodeji, dovoz a vývoz elektrické energie a plynu, marketing, obchodní administrativa, tvorba a poskytování cenových tarifů elektřiny a elektrické energie a plynu (služby obchodní nabídky); (39) doprava a skladování, distribuce a transfer elektřiny a plynu, rozvody elektřiny, plynu a tepla, doprava a skladování radioaktivních odpadů; (40) výroba elektřiny a tepla.
 (590) Barevná
 (730) **Czech Energy s.r.o.**, Liberecká 2167/18, Jablonec nad Nisou, 46601, CZ
 (740) Mgr. Martin Šefraný, advokát, Mgr. Martin Šefraný, Skořepka 1058/8, Praha 1, 11000

- (210) **O-522417**
 (220) 19.05.2015
 (320) 19.05.2015
 (511) 6, 7, 9, 21, 37, 42
 (540)



- (510) (6) kontejnery v rámci této třídy, kontejnerové rámy pro užitkové nástavby; (7) jednoramenné a dvouramenné nosiče kontejnerů, mechanismy pro manipulaci s kontejnery spojené s nákladními automobily, překladače palet, zařízení pro manipulaci se zemědělskými produkty a jejich balení, výsuvné plošiny; (9) vázicí a dávkovací zařízení pro zemědělské produkty; (21) nádoby na tříděný odpad; (37) údržba a opravy kontejnerů, kontejnerových rámu, nosičů kontejnerů, mechanismů pro manipulaci s kontejnery, překladačů palet, zařízení pro manipulaci se zemědělskými produkty, vázicích a dávkovacích zařízení pro zemědělské produkty, konzultační činnost v oblasti manipulace, údržby a opravy kontejnerů; (42) činnost v oblasti technického vývoje zařízení.
 (730) **CHARVÁT CTS a.s.**, Poděbrady - Okřínek 53, Poděbrady - Okřínek, 29001, CZ
 (740) JUDr. Tomáš Lejček MBA, Slezská 169/10, Praha 2, 12000

(210) **O-522479**
(220) 21.05.2015
(320) 21.05.2015
(511) 12, 35, 37
(540)



(510) (12) kola pro vozidla, pneumatiky, duše, ráfky kol a jejich příslušenství, kolové šrouby, kolové matice, kolové svorníky, pojistné kolové šrouby, krytky kolových šroubů, vymezovací kroužky, rozšiřovací podložky, středové krytky litých kol, kolové ventilk, klíče na kola, kolová závaží, lepicí proužky na kola, držáky na disky kol, měřky šroubů ke kolům - vše pro vozidla všeho druhu a v rámci třídy 12; (35) zprostředkovatelská, konzultační a poradenská činnost v oblasti obchodu, exportu-importu a provozování internetového obchodu - vše s výrobky výše uvedenými ve třídě 12, reklama, propagace, inzerce a poskytování obchodních informací prostřednictvím všech druhů médií, marketing; (37) opravy včetně záručních oprav, instalace (montáž), vše týkající se výrobků výše uvedených ve třídě 12, servis a údržba pozemních motorových vozidel, jejich součástí a výrobků výše uvedených ve třídě 12, provozování pneuservisu.
(590) Barevná
(730) **ALUTECHNIK s.r.o.**, Na Strži 1702/65, Praha 4, 14000, CZ
(740) Ing. Michal Jupa, patentový zástupce, Na Baních 1385, Praha 5 - Zbraslav, 15600

(210) **O-522491**
(220) 21.05.2015
(320) 21.05.2015
(511) 10, 20, 24, 25
(540)



(510) (10) zdravotní návleky na kolena, ramena, lokty a zápěstí, nákrční límec, ledvinový pás, krční váleček, vše v rámci této třídy; (20) polštáře; (24) ložní příkrývky, prošívané deky, dětské podložky na spaní, sedací vak, sedák na židle; (25) oblečení, obuv, bačkory, postelová obuv, rukavice, rukávničky.
(590) Barevná
(730) **Domov sv. Anežky, o.p.s.**, Čihovice 30, Týn nad Vltavou, 37501, CZ
(740) PROPATENT, Ing. Vlasta Sedláčková, Pod Pekařkou 1, Praha 4, 14700

(210) **O-522518**
(220) 22.05.2015
(320) 22.05.2015
(511) 35, 37
(540)



(510) (35) služby reklamní agentury, služby přímého marketingu, služby průzkumu trhu, služby public relations, marketingové služby, zejména propagace zboží a služeb jiných, příprava a umístování reklam pro šíření médií, billboardy a globální počítačovou síť, služby obchodního poradenství, zpracování dat v oblasti marketingu, obchodní administrativa, kancelářské práce, personální poradenství, agentura práce; (37) montážní práce, zejména montáže kovových materiálů a částí, kovových stavebních prvků, kování, trubek, trezorů atd., servisní a opravárenské služby v oblasti kovových zámečnických výrobků, činnost v oblasti úpravy a zpracování kovů spočívající zejména v mechanické úpravě, spojování a dělení kovového materiálu, zámečnictví, zprostředkovatelská činnost v těchto oblastech.
(590) Barevná
(730) **UNIWORKS CB s.r.o.**, Žižkova tř. 309/12, České Budějovice, 37001, CZ
(740) Halaxová & Halaxová TETRAPAT, RNDr. Zdeňka Halaxová, Jinonická 80, Praha 5, 15800

(210) **O-522524**
(220) 22.05.2015
(320) 22.05.2015
(511) 39, 40
(540)



(510) (39) odpad (přeprava a uskladnění), pronájem skladovacích kontejnerů; (40) recyklace odpadů, třídění odpadů a recyklovatelného materiálu.
(730) **CORETEX CZ SE**, Pobřežní 394/12, Praha 8, 18600, CZ
(740) Vlastimil Němec, Pavla Beneše 759/7, Praha 9, 19900

(210) **O-522525**
(220) 22.05.2015
(320) 22.05.2015
(511) 35, 36, 42
(540)

finnology

(510) (35) reklamní, inzertní a marketingová činnost, překlad informací do počítačové databáze; (36) pojištění, finanční služby, peněžní služby, nemovitostní služby; (42) navrhování a vývoj počítačového hardwaru a softwaru.
(730) **Finnology s.r.o.**, Na hřebenech II 1718/8, Praha 4, 14000, CZ

(210) **O-522526**
(220) 22.05.2015
(320) 22.05.2015
(511) 35, 36, 42
(540)

FINNOLOGY

(510) (35) reklamní, inzertní a marketingová činnost, překlad informací do počítačové databáze; (36) pojištění, finanční služby, peněžní služby, nemovitostní služby; (42) navrhování a vývoj počítačového hardwaru a softwaru.
(730) **Finnology s.r.o.**, Na hřebenech II 1718/8, Praha 4, 14000, CZ

(210) **O-522527**
(220) 22.05.2015
(320) 22.05.2015
(511) 9, 14, 16, 25, 35, 41
(540)



(510) (9) nahrané a nenahrané nosiče zvukových a zvukově obrazových záznamů, kompaktní disky, DVD a ostatní digitální záznamové nosiče, videokazety, videokazety se záznamem, obaly na zvukové nosiče, nosiče dat; (14) vzácné kovy a jejich slitiny, odznaky, medaile, přívěsky na klíče a umělecká díla z drahých kovů, jejich slitin nebo posříbřeného nebo pozlaceného kovu; (16) papír, lepenka, tiskárenské výrobky, papírenské zboží, časopisy, periodika, knihy, knihařské výrobky, fotografie, fotoalba, kalendáře, katalogy, kancelářské potřeby, kromě nábytku, reklamní a propagační tiskoviny, reprodukcce, grafiky, obalové materiály z plastických hmot, karty, těžítka; (25) sportovní oděvy, prádlo, čepice, klobouky, šátky, vázanky, obuv, sportovní obuv; (35) reklamní a propagační činnost, pronájem reklamních ploch, zejména při sportovních akcích, vydávání reklamních, propagačních a inzertních textů, rozmnožování dokumentů, poskytování informací a jiných informačních produktů komerčního nebo reklamního charakteru prostřednictvím médií, překlad a systematizace informací do počítačových databází, automatické zpracování dat pro třetí osoby, statistické informace zejména v oblasti sportu; (41) provozování sportovních zařízení, organizování a pořádání sportovních soutěží a kulturních akcí, pořádání kurzů pro trenéry a rozhodčí, pořádání tělovýchovných kurzů, výcvikových táborů, činnost sportovních rozhodčí a instruktorů, služby v oblasti poskytování a zprostředkování informací z oblasti sportu, pronájem sportovních zařízení a potřeb, nakladatelství a vydavatelství, publikační činnost zprostředkovatelská a obstaravatelská činnost v oblasti zábavy a sportu.

(590) Barevná
(730) **Nezávislý sportovní klub Sportovní Chůze Praha z.s.**, Písnická 766/23, Praha 4 - Kamýk, 14200, CZ
(740) Rott, Růžička & Guttman Patentové, známkové a advokátní kanceláře, JUDr. Vladimír Rott, Vinohradská 37/938, Praha 2, 12000

(210) **O-522529**
(220) 22.05.2015
(320) 22.05.2015
(511) 5
(540)

SMECTAGO

(510) (5) farmaceutické a veterinární přípravky, dietetické potraviny a látky upravené pro léčebné účely, potraviny pro batolata, nutriční a dietní doplňky, doplňky výživy, probiotické bakteriální preparáty pro léčebné účely, náplasti.
(730) **Ipsen Pharma S.A.S.**, 65, quai Georges Gorse, 92100 Boulogne Billancourt, FR
(740) **ZIVKO MIJATOVIC & PARTNERS s.r.o.**, Jugoslávských partyzánů 639/26, Praha 6, 16000

(210) **O-522581**
(220) 25.05.2015
(320) 25.05.2015
(511) 39, 41, 43
(540)

ZIRHAMIA

(510) (39) služby cestovní agentury, včetně zprostředkovatelských služeb v oblasti cestovního ruchu, průvodcovské služby, poradenská a konzultační činnost v oblasti služeb cestovní agentury a cestovní kanceláře, organizování cest, organizace cestovních zájezdů, zpracování itinerářů pro cestovní účely, doprovázení turistů, zprostředkování dopravy, rezervace cestování, rezervace dopravy, poskytování informací o dopravě, vše v rámci třídy; (41) fotografování, koučink, vydavatelství a nakladatelství, sportovní výcvik, sportovní a kulturní aktivity, výuka cizích jazyků, školení, lektorské činnosti a jiné vzdělávací akce, organizování a vedení seminářů, plánování a organizování večírků, praktický výcvik, zábava, pobavení, informace o možnostech rekreace, informace o možnostech rozptýlení, informace o možnostech zábavy, služby pro oddech a rekreaci; (43) hotelové služby, rezervace hotelů, kavárny, turistické noclehárny, prázdninové tábory (ubytovací a stravovací služby), zajišťování ubytování a stravování souvisejícího s cestováním, zajišťování ubytování a stravování v rámci rekreačních pobytů rezervace přechodného ubytování, rezervace ubytování v hotelích, penzionech a jiných ubytovacích zařízeních.
(730) **Miřácký Jan Ing.**, K Cikánce 609/19, Praha 5, 154 00, CZ
Szurman Jerzy Ing., Kopernikova 863, Třinec, 73961, CZ

(210) **O-522725**
(220) 29.05.2015
(320) 29.05.2015
(511) 36, 37, 42
(540)



(510) (36) služby finanční, peněžní a nemovitostní, služby realitní, správa budov; (37) stavebnictví, opravy staveb a instalační služby v oblasti stavebnictví, údržba budov; (42) služby projekční.
(730) **Trigema a.s.**, Bucharova 2641/14, Praha 5 - Stodůlky, 15800, CZ
(740) **PROPATENT, Ing.** Vlasta Sedláčková, Pod Pekařkou 1, Praha 4, 14700

(210) **O-522726**
(220) 29.05.2015
(320) 29.05.2015
(511) 5, 32, 35
(540)

BRAIN BALANCE

- (510) (5) potravinové doplňky na bázi vitamínů, potravinové doplňky na bázi živočišného původu, potravinové doplňky na bázi rostlinného původu; (32) nealkoholické nápoje, sirupy, šťávy ovocné (nápoje), pivo; (35) marketing, dovoz a vývoz a zprostředkování obchodu, vše s výrobky uvedenými ve třídách 5 a 32.
(730) **WILD ROSE, s.r.o.**, sady 5. května 295/32, Plzeň - Vnitřní Město, 30100, CZ
(740) PROPATENT, Ing. Vlasta Sedláčková, Pod Pekařkou 1, Praha 4, 14700

(210) **O-522727**
(220) 29.05.2015
(320) 29.05.2015
(511) 5, 32, 35
(540)



- (510) (5) potravinové doplňky na bázi vitamínů, potravinové doplňky na bázi živočišného původu, potravinové doplňky na bázi rostlinného původu; (32) nealkoholické nápoje, sirupy, šťávy ovocné (nápoje), pivo; (35) marketing, dovoz a vývoz a zprostředkování obchodu, vše s výrobky uvedenými ve třídách 5 a 32.
(590) Barevná
(730) **WILD ROSE, s.r.o.**, sady 5. května 295/32, Plzeň - Vnitřní Město, 30100, CZ
(740) PROPATENT, Ing. Vlasta Sedláčková, Pod Pekařkou 1, Praha 4, 14700

(210) **O-522735**
(220) 29.05.2015
(320) 29.05.2015
(511) 16, 18, 21, 32
(540)



- (510) (16) reklamní, propagační a informační materiály z papíru a plastických hmot, zejména tiskoviny, kalendáře, letáky, plakáty, tácky, ubrousky a ubrusy, pohlednice, billboardy (papírové); (18) deštníky, slunečníky, tašky, batohy; (21) sklenice, poháry, číše, láhve, püllitry, džbány; (32) minerální vody, nealkoholické nápoje na bázi vody, ovocné šťávy a nápoje z nich, sirupy, koncentráty k přípravě nealkoholických nápojů a ochucených minerálních vod.
(730) **ONDRÁŠOVKA a.s.**, Doudlebská 1699/5, Praha 4, 14000, CZ
(740) Langrova, s.r.o., Skřetova 48, Plzeň, 30100

(210) **O-522736**
(220) 29.05.2015
(320) 29.05.2015
(511) 9, 35, 38, 41
(540)

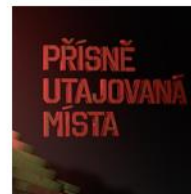

- (510) (9) všechny sítě z oblasti výpočetní techniky a jejich jednotlivé části i náhradní díly, včetně sítí datových, informačních a telekomunikačních, videoloterijní terminály, výherní a nevýherní hrací přístroje a jejich příslušenství, tipovací zařízení spadající do této třídy, přístroje a nástroje optické, přístroje a nástroje k měření a signalizování, přístroje a zařízení pro záznam, přenos, převod, zpracování a reprodukci zvuku, obrazu, textu nebo jiných dat či informací, nosiče záznamů zvuku, obrazu, textu nebo jiných dat či informací, data, databáze, databázové produkty, databázové systémy, informace a záznamy v elektronické podobě, bez ohledu na to, zda jsou uloženy na samostatných nosičích a/nebo v rámci datových, informačních či telekomunikačních sítí, elektronické časopisy, elektronická periodika a knihy v elektronické podobě, související software a hardware, včetně elektronických multimediálních aplikací, multimediálních nebo informačních katalogů a aplikací pro prohlížení, zpracovávání nebo uchovávání dat v elektronické podobě, elektronická herní zařízení upravená pro použití s externí obrazovkou nebo monitorem; (35) reklamní, inzertní a propagační činnost, marketing, reklamní, inzertní a propagační činnost prostřednictvím jakéhokoliv média, prostřednictvím telefonní sítě nebo datové sítě nebo informační sítě nebo elektronické sítě nebo komunikační sítě nebo počítačové sítě, poskytování informací komerčního nebo reklamního charakteru, multimediálních informací komerčního charakteru, komerční využití Internetu v oblastech komerčních internetových médií a vyhledávacích služeb, on-line inzerce, pronájem informačních míst v rámci této třídy, činnost reklamní agentury, činnost ekonomických a/nebo organizačních poradců, zprostředkování v obchodních vztazích, merchandising, franchising, pomoc při využívání a řízení obchodního podniku, personální agentura, personální poradenství, automatizované zpracování dat, pomoc při provozování obchodů a obchodních činnostech průmyslového nebo obchodního podniku, služby, které zahrnují záznam, přepis, vypracování, kompilaci, přenášení nebo systematickosti písemných či datových či elektronických sdělení a záznamů, jakož i využívání nebo kompilaci matematických a statistických údajů, organizační zabezpečování televizního vysílání, systém na podporu a intenzifikaci obchodních služeb, založený na zvýhodňování klíčových spolupracovníků a klientů, věrnostní a bonusové systémy, jako například poskytování slev a odměn; (38) televizní a rozhlasové vysílání, vysílání kabelové televize, komunikace a přenos dat prostřednictvím veřejné nebo neveřejné telekomunikační sítě včetně Internetu pomocí telefonů, mobilních telefonů, telefaxů, satelitů, počítačů či terminálů nebo jakýmkoliv jinými prostředky, včetně přenosu elektronické pošty a přenosu dat v reálném čase (přenosu zvuku, obrazu, textu nebo jiných dat či informací) a poskytování a zprostředkovávání služeb s tím spojených, včetně poskytování přístupu a připojení k těmto telekomunikačním sítím včetně Internetu, provozování veřejné nebo neveřejné telekomunikační sítě, poskytování obsahu včetně šíření a zpřístupňování elektronických tiskovin, časopisů, periodik, knih a jiných dat prostřednictvím veřejné nebo neveřejné telekomunikační sítě včetně Internetu, shromažďování, zpracovávání a poskytování informačních služeb na Internetu, včetně provozování elektronických nástěnek, diskusních skupin a fór a poskytování přístupu k on-line informačním službám a databázím, poskytování přístupu k databázím, k jiným datovým systémům a k aplikacím pro jejich zpracování, tisková agentura; (41) služby v oblasti vzdělávání, zábavy a sportu, elektronické publikování (DTP), digitální zpracování obrazu, dabing, divadelní představení, filmová studia, filmová tvorba, filmové projekce, fotografování, nahrávací studia (služby), nahrávání videopásek, organizování výstav a soutěží (vzdělávacích nebo zábavných), pořádání koncertů, pronájem audio nahrávek, pronájem filmů, pronajímání osvětlovacích zařízení pro divadla nebo televizní studia, psaní

scénářů, půjčování filmů, půjčování videokamer, půjčování videopásek, rozhlasová zábava, rozhlasové a televizní programy (výroba), služby v oblasti grafické úpravy, jiné než pro reklamní účely, výroba divadelních a/nebo jiných představení, zábava (služby), zpravodajské služby, zvukové nahrávací zařízení (pronájem), živé představení, živé vystoupení (organizování).

(590) Barevná

(730) **Seznam.cz, a.s.**, Radlická 3294/10, Praha 5, 15000, CZ

(740) JUDr. Miroslav Kupka, Levého 1532, Rakovník, 26901

(210) **O-522737**

(220) 29.05.2015

(320) 29.05.2015

(511) 9, 35, 38, 41

(540)



(510) (9) všechny sítě z oblasti výpočetní techniky a jejich jednotlivé části i náhradní díly, včetně sítí datových, informačních a telekomunikačních, videoloterijní terminály, výherní a nevýherní hrací přístroje a jejich příslušenství, tipovací zařízení spadající do této třídy, přístroje a nástroje optické, přístroje a nástroje k měření a signalizování, přístroje a zařízení pro záznam, přenos, převod, zpracování a reprodukci zvuku, obrazu, textu nebo jiných dat či informací, nosiče záznamů zvuku, obrazu, textu nebo jiných dat či informací, data, databáze, databázové produkty, databázové systémy, informace a záznamy v elektronické podobě, bez ohledu na to, zda jsou uloženy na samostatných nosičích a/nebo v rámci datových, informačních či telekomunikačních sítí, elektronické časopisy, elektronická periodika a knihy v elektronické podobě, související software a hardware, včetně elektronických multimediálních aplikací, multimediálních nebo informačních katalogů a aplikací pro prohlížení, zpracovávání nebo uchovávání dat v elektronické podobě, elektronická herní zařízení upravená pro použití s externí obrazovkou nebo monitorem; (35) reklamní, inzertní a propagační činnost, marketing, reklamní, inzertní a propagační činnost prostřednictvím jakéhokoliv média, prostřednictvím telefonní sítě nebo datové sítě nebo informační sítě nebo elektronické sítě nebo komunikační sítě nebo počítačové sítě, poskytování informací komerčního nebo reklamního charakteru, multimediálních informací komerčního charakteru, komerční využití Internetu v oblastech komerčních internetových médií a vyhledávacích služeb, on-line inzerce, pronájem informačních míst v rámci této třídy, činnost reklamní agentury, činnost ekonomických a/nebo organizačních poradců, zprostředkování v obchodních vztazích, merchandising, franchising, pomoc při využívání a řízení obchodního podniku, personální agentura, personální poradenství, automatizované zpracování dat, pomoc při provozování obchodů a obchodních činností průmyslového nebo obchodního podniku, služby, které zahrnují záznam, přepis, vypracování, kompilaci, přenášení nebo systematickosti písemných či datových či elektronických sdělení a záznamů, jakož i využívání nebo kompilaci matematických a statistických údajů, organizační zabezpečování televizního vysílání, systém na podporu a intenzifikaci obchodních služeb, založený na zvýhodňování klíčových spolupracovníků a klientů, věrnostní a bonusové systémy, jako například poskytování slev a odměn; (38) televizní a rozhlasové vysílání, vysílání kabelové televize, komunikace a přenos dat prostřednictvím veřejné nebo neveřejné telekomunikační sítě včetně Internetu pomocí telefonů, mobilních telefonů, telefaxů, satelitů, počítačů či terminálů nebo jakýmkoliv jinými prostředky, včetně přenosu elektronické pošty a přenosu dat v reálném čase (přenos zvuku, obrazu, textu nebo jiných dat či informací) a poskytování a zprostředkovávání služeb s tím spojených, včetně poskytování přístupu a připojení k těmto telekomunikačním sítím včetně Internetu, provozování veřejné nebo neveřejné telekomunikační sítě, poskytování obsahu včetně šíření a zpřístupňování elektronických tiskovin, časopisů, periodik, knih a jiných dat prostřednictvím veřejné nebo neveřejné telekomunikační sítě včetně Internetu, shromažďování,

zpracovávání a poskytování informačních služeb na Internetu, včetně provozování elektronických nástěnek, diskusních skupin a fór a poskytování přístupu k on-line informačním službám a databázím, poskytování přístupu k databázím, k jiným datovým systémům a k aplikacím pro jejich zpracování, tisková agentura; (41) služby v oblasti vzdělávání, zábavy a sportu, elektronické publikování (DTP), digitální zpracování obrazu, dabing, divadelní představení, filmová studia, filmová tvorba, filmové projekce, fotografování, nahrávací studia (služby), nahrávání videopásek, organizování výstav a soutěží (vzdělávacích nebo zábavných), pořádání koncertů, pronájem audio nahrávek, pronájem filmů, pronajímání osvětlovacích zařízení pro divadla nebo televizní studia, psaní scénářů, půjčování filmů, půjčování videokamer, půjčování videopásek, rozhlasová zábava, rozhlasové a televizní programy (výroba), služby v oblasti grafické úpravy, jiné než pro reklamní účely, výroba divadelních a/nebo jiných představení, zábava (služby), zpravodajské služby, zvukové nahrávací zařízení (pronájem), živé představení, živé vystoupení (organizování).

(590) Barevná

(730) **Seznam.cz, a.s.**, Radlická 3294/10, Praha 5, 15000, CZ

(740) JUDr. Miroslav Kupka, Levého 1532, Rakovník, 26901

(210) **O-522738**

(220) 29.05.2015

(320) 29.05.2015

(511) 9, 35, 38, 41

(540)



(510) (9) všechny sítě z oblasti výpočetní techniky a jejich jednotlivé části i náhradní díly, včetně sítí datových, informačních a telekomunikačních, videoloterijní terminály, výherní a nevýherní hrací přístroje a jejich příslušenství, tipovací zařízení spadající do této třídy, přístroje a nástroje optické, přístroje a nástroje k měření a signalizování, přístroje a zařízení pro záznam, přenos, převod, zpracování a reprodukci zvuku, obrazu, textu nebo jiných dat či informací, nosiče záznamů zvuku, obrazu, textu nebo jiných dat či informací, data, databáze, databázové produkty, databázové systémy, informace a záznamy v elektronické podobě, bez ohledu na to, zda jsou uloženy na samostatných nosičích a/nebo v rámci datových, informačních či telekomunikačních sítí, elektronické časopisy, elektronická periodika a knihy v elektronické podobě, související software a hardware, včetně elektronických multimediálních aplikací, multimediálních nebo informačních katalogů a aplikací pro prohlížení, zpracovávání nebo uchovávání dat v elektronické podobě, elektronická herní zařízení upravená pro použití s externí obrazovkou nebo monitorem; (35) reklamní, inzertní a propagační činnost, marketing, reklamní, inzertní a propagační činnost prostřednictvím jakéhokoliv média, prostřednictvím telefonní sítě nebo datové sítě nebo informační sítě nebo elektronické sítě nebo komunikační sítě nebo počítačové sítě, poskytování informací komerčního nebo reklamního charakteru, multimediálních informací komerčního charakteru, komerční využití Internetu v oblastech komerčních internetových médií a vyhledávacích služeb, on-line inzerce, pronájem informačních míst v rámci této třídy, činnost reklamní agentury, činnost ekonomických a/nebo organizačních poradců, zprostředkování v obchodních vztazích, merchandising, franchising, pomoc při využívání a řízení obchodního podniku, personální agentura, personální poradenství, automatizované zpracování dat, pomoc při provozování obchodů a obchodních činností průmyslového nebo obchodního podniku, služby, které zahrnují záznam, přepis, vypracování, kompilaci, přenášení nebo systematickosti písemných či datových či elektronických sdělení a záznamů, jakož i využívání nebo kompilaci matematických a statistických údajů, organizační zabezpečování televizního vysílání, systém na podporu a intenzifikaci obchodních služeb, založený na zvýhodňování klíčových spolupracovníků a klientů, věrnostní a bonusové systémy, jako například poskytování slev a odměn; (38) televizní a rozhlasové vysílání, vysílání

kabelové televize, komunikace a přenos dat prostřednictvím veřejné nebo neveřejné telekomunikační sítě včetně Internetu pomocí telefonů, mobilních telefonů, telefaxů, satelitů, počítačů či terminálů nebo jakýmkoliv jinými prostředky, včetně přenosu elektronické pošty a přenosu dat v reálném čase (přenosu zvuku, obrazu, textu nebo jiných dat či informací) a poskytování a zprostředkovávání služeb s tím spojených, včetně poskytování přístupu a připojení k těmto telekomunikačním sítím včetně Internetu, provozování veřejné nebo neveřejné telekomunikační sítě, poskytování obsahu včetně šíření a zpřístupňování elektronických tiskovin, časopisů, periodik, knih a jiných dat prostřednictvím veřejné nebo neveřejné telekomunikační sítě včetně Internetu, shromažďování, zpracovávání a poskytování informačních služeb na Internetu, včetně provozování elektronických nástěnek, diskusních skupin a fór a poskytování přístupu k on-line informačním službám a databázím, poskytování přístupu k databázím, k jiným datovým systémům a k aplikacím pro jejich zpracování, tisková agentura; (41) služby v oblasti vzdělávání, zábavy a sportu, elektronické publikování (DTP), digitální zpracování obrazu, dabing, divadelní představení, filmová studia, filmová tvorba, filmové projekce, fotografování, nahrávací studia (služby), nahrávání videopásek, organizování výstav a soutěží (vzdělávacích nebo zábavných), pořádání koncertů, pronájem audio nahrávek, pronájem filmů, pronajímání osvětlovacích zařízení pro divadla nebo televizní studia, psaní scénářů, půjčování filmů, půjčování videokamer, půjčování videopásek, rozhlasová zábava, rozhlasové a televizní programy (výroba), služby v oblasti grafické úpravy, jiné než pro reklamní účely, výroba divadelních a/nebo jiných představení, zábava (služby), zpravodajské služby, zvukové nahrávací zařízení (pronájem), živé představení, živé vystoupení (organizování).

(590) Barevná

(730) **Seznam.cz, a.s.**, Radlická 3294/10, Praha 5, 15000, CZ

(740) JUDr. Miroslav Kupka, Levého 1532, Rakovník, 26901

(210) **O-522739**

(220) 29.05.2015

(320) 29.05.2015

(511) 9, 35, 38, 41

(540)



(510) (9) všechny sítě z oblasti výpočetní techniky a jejich jednotlivé části i náhradní díly, včetně sítí datových, informačních a telekomunikačních, videoloterijní terminály, výherní a nevýherní hrací přístroje a jejich příslušenství, tipovací zařízení spadající do této třídy, přístroje a nástroje optické, přístroje a nástroje k měření a signalizování, přístroje a zařízení pro záznam, přenos, převod, zpracování a reprodukci zvuku, obrazu, textu nebo jiných dat či informací, nosiče záznamů zvuku, obrazu, textu nebo jiných dat či informací, data, databáze, databázové produkty, databázové systémy, informace a záznamy v elektronické podobě, bez ohledu na to, zda jsou uloženy na samostatných nosičích a/nebo v rámci datových, informačních či telekomunikačních sítí, elektronické časopisy, elektronická periodika a knihy v elektronické podobě, související software a hardware, včetně elektronických multimediálních aplikací, multimediálních nebo informačních katalogů a aplikací pro prohlížení, zpracovávání nebo uchovávání dat v elektronické podobě, elektronická herní zařízení upravená pro použití s externí obrazovkou nebo monitorem; (35) reklamní, inzertní a propagační činnost, marketing, reklamní, inzertní a propagační činnost prostřednictvím jakéhokoli média, prostřednictvím telefonní sítě nebo datové sítě nebo informační sítě nebo elektronické sítě nebo komunikační sítě nebo počítačové sítě, poskytování informací komerčního nebo reklamního charakteru, multimediálních informací komerčního charakteru, komerční využití Internetu v oblastech komerčních internetových médií a vyhledávacích služeb, on-line inzerce, pronájem informačních míst v rámci této třídy, činnost reklamní agentury, činnost ekonomických a/nebo organizačních poradců, zprostředkování v

obchodních vztazích, merchandising, franchising, pomoc při využívání a řízení obchodního podniku, personální agentura, personální poradenství, automatizované zpracování dat, pomoc při provozování obchodů a obchodních činností průmyslového nebo obchodního podniku, služby, které zahrnují záznam, přepis, vypracování, kompilaci, přenášení nebo systematicčnost písemných či datových či elektronických sdělení a záznamů, jakož i využívání nebo kompilaci matematických a statistických údajů, organizační zabezpečování televizního vysílání, systém na podporu a intenzifikaci obchodních služeb, založený na zvýhodňování klíčových spolupracovníků a klientů, věrnostní a bonusové systémy, jako například poskytování slev a odměn; (38) televizní a rozhlasové vysílání, vysílání kabelové televize, komunikace a přenos dat prostřednictvím veřejné nebo neveřejné telekomunikační sítě včetně Internetu pomocí telefonů, mobilních telefonů, telefaxů, satelitů, počítačů či terminálů nebo jakýmkoliv jinými prostředky, včetně přenosu elektronické pošty a přenosu dat v reálném čase (přenosu zvuku, obrazu, textu nebo jiných dat či informací) a poskytování a zprostředkovávání služeb s tím spojených, včetně poskytování přístupu a připojení k těmto telekomunikačním sítím včetně Internetu, provozování veřejné nebo neveřejné telekomunikační sítě, poskytování obsahu včetně šíření a zpřístupňování elektronických tiskovin, časopisů, periodik, knih a jiných dat prostřednictvím veřejné nebo neveřejné telekomunikační sítě včetně Internetu, shromažďování, zpracovávání a poskytování informačních služeb na Internetu, včetně provozování elektronických nástěnek, diskusních skupin a fór a poskytování přístupu k on-line informačním službám a databázím, poskytování přístupu k databázím, k jiným datovým systémům a k aplikacím pro jejich zpracování, tisková agentura; (41) služby v oblasti vzdělávání, zábavy a sportu, elektronické publikování (DTP), digitální zpracování obrazu, dabing, divadelní představení, filmová studia, filmová tvorba, filmové projekce, fotografování, nahrávací studia (služby), nahrávání videopásek, organizování výstav a soutěží (vzdělávacích nebo zábavných), pořádání koncertů, pronájem audio nahrávek, pronájem filmů, pronajímání osvětlovacích zařízení pro divadla nebo televizní studia, psaní scénářů, půjčování filmů, půjčování videokamer, půjčování videopásek, rozhlasová zábava, rozhlasové a televizní programy (výroba), služby v oblasti grafické úpravy, jiné než pro reklamní účely, výroba divadelních a/nebo jiných představení, zábava (služby), zpravodajské služby, zvukové nahrávací zařízení (pronájem), živé představení, živé vystoupení (organizování).

(590) Barevná

(730) **Seznam.cz, a.s.**, Radlická 3294/10, Praha 5, 15000, CZ

(740) JUDr. Miroslav Kupka, Levého 1532, Rakovník, 26901

(210) **O-522740**

(220) 29.05.2015

(320) 29.05.2015

(511) 9, 35, 38, 41

(540)



(510) (9) všechny sítě z oblasti výpočetní techniky a jejich jednotlivé části i náhradní díly, včetně sítí datových, informačních a telekomunikačních, videoloterijní terminály, výherní a nevýherní hrací přístroje a jejich příslušenství, tipovací zařízení spadající do této třídy, přístroje a nástroje optické, přístroje a nástroje k měření a signalizování, přístroje a zařízení pro záznam, přenos, převod, zpracování a reprodukci zvuku, obrazu, textu nebo jiných dat či informací, nosiče záznamů zvuku, obrazu, textu nebo jiných dat či informací, data, databáze, databázové produkty, databázové systémy, informace a záznamy v elektronické podobě, bez ohledu na to, zda jsou uloženy na samostatných nosičích a/nebo v rámci datových, informačních či telekomunikačních sítí, elektronické časopisy, elektronická periodika a knihy v elektronické podobě, související software a hardware, včetně elektronických multimediálních aplikací, multimediálních nebo informačních katalogů a aplikací pro prohlížení,

zpracovávání nebo uchovávání dat v elektronické podobě, elektronická herní zařízení upravená pro použití s externí obrazovkou nebo monitorem; (35) reklamní, inzertní a propagační činnost, marketing, reklamní, inzertní a propagační činnost prostřednictvím jakéhokoliv média, prostřednictvím telefonní sítě nebo datové sítě nebo informační sítě nebo elektronické sítě nebo komunikační sítě nebo počítačové sítě, poskytování informací komerčního nebo reklamního charakteru, multimediálních informací komerčního charakteru, komerční využití Internetu v oblastech komerčních internetových médií a vyhledávacích služeb, on-line inzerce, pronájem informačních míst v rámci této třídy, činnost reklamní agentury, činnost ekonomických a/nebo organizačních poradců, zprostředkování v obchodních vztazích, merchandising, franchising, pomoc při využívání a řízení obchodního podniku, personální agentura, personální poradenství, automatizované zpracování dat, pomoc při provozování obchodů a obchodních činností průmyslového nebo obchodního podniku, služby, které zahrnují záznam, přepis, vypracování, kompilaci, přenášení nebo systematickosti písemných či datových či elektronických sdělení a záznamů, jakož i využívání nebo kompilaci matematických a statistických údajů, organizační zabezpečování televizního vysílání, systém na podporu a intenzifikaci obchodních služeb, založený na zvýhodňování klíčových spolupracovníků a klientů, věrnostní a bonusové systémy, jako například poskytování slev a odměn; (38) televizní a rozhlasové vysílání, vysílání kabelové televize, komunikace a přenos dat prostřednictvím veřejné nebo neveřejné telekomunikační sítě včetně Internetu pomocí telefonů, mobilních telefonů, telefaxů, satelitů, počítačů či terminálů nebo jakýmkoliv jinými prostředky, včetně přenosu elektronické pošty a přenosu dat v reálném čase (přenosu zvuku, obrazu, textu nebo jiných dat či informací) a poskytování a zprostředkovávání služeb s tím spojených, včetně poskytování přístupu a připojení k těmto telekomunikačním sítím včetně Internetu, provozování veřejné nebo neveřejné telekomunikační sítě, poskytování obsahu včetně šíření a zpřístupňování elektronických tiskovin, časopisů, periodik, knih a jiných dat prostřednictvím veřejné nebo neveřejné telekomunikační sítě včetně Internetu, shromažďování, zpracovávání a poskytování informačních služeb na Internetu, včetně provozování elektronických nástěnek, diskusních skupin a fór a poskytování přístupu k on-line informačním službám a databázím, poskytování přístupu k databázím, k jiným datovým systémům a k aplikacím pro jejich zpracování, tisková agentura; (41) služby v oblasti vzdělávání, zábavy a sportu, elektronické publikování (DTP), digitální zpracování obrazu, dabing, divadelní představení, filmová studia, filmová tvorba, filmové projekce, fotografování, nahrávací studia (služby), nahrávání videopásek, organizování výstav a soutěží (vzdělávacích nebo zábavných), pořádání koncertů, pronájem audio nahrávek, pronájem filmů, pronajímání osvětlovacích zařízení pro divadla nebo televizní studia, psaní scénářů, půjčování filmů, půjčování videokamer, půjčování videopásek, rozhlasová zábava, rozhlasové a televizní programy (výroba), služby v oblasti grafické úpravy, jiné než pro reklamní účely, výroba divadelních a/nebo jiných představení, zábava (služby), zpravodajské služby, zvukové nahrávací zařízení (pronájem), živé představení, živé vystoupení (organizování).

(590) Barevná

(730) Seznam.cz, a.s., Radlická 3294/10, Praha 5, 15000, CZ

(740) JUDr. Miroslav Kupka, Levého 1532, Rakovník, 26901

(210) O-522767

(220) 01.06.2015

(320) 01.06.2015

(511) 9, 38, 42

(540)



(510) (9) software pro systém velení a řízení pozemních sil, software pro automatizaci procesů spojených s plánováním a řízením bojové činnosti, software pro vizualizaci informací týkajících se všech stupňů velení a

řízení; (38) provozování komunikačních systémů pro různé úrovně velení, distribuce informací ve prospěch všech stupňů velení prostřednictvím komunikačních systémů; (42) tvorba software pro systém velení a řízení pozemních sil, tvorba software pro automatizaci procesů spojených s plánováním a řízením bojové činnosti, sběr, zpracování a vizualizace informací ve prospěch všech stupňů velení a řízení.

(730) ICZ a.s., Na hřebenech II 1718/10, Praha 4 Nusle, 14700, CZ

(740) Traplová Hadr Kubát, advokátní a patentová kancelář, Mgr. Jana Šuranová Traplová, advokátka, Přístavní 24, Praha 7, 17000

(210) O-522770

(220) 01.06.2015

(320) 01.06.2015

(511) 35, 36, 41, 43

(540)

BONNY MEADOW

(510) (35) reklama, marketing, činnosti reklamní agentury, reklamní a marketingové poradenství, průzkumy trhu, obchodní analýzy, management, obchodní poradenství, řízení podniku, manažerské činnosti, organizační a ekonomické poradenství, administrativa, účetní činnosti, zpracování a správa dat, administrativní služby, personální služby, předvádění zboží, modeling, správa hotelů, poradenství, informace a zprostředkování v uvedených činnostech; (36) finanční služby, investiční činnosti, finanční poradenství, finanční převody, finanční podpora, směnárství, správa financí, správa kapitálu a investic, finanční správa firem, správa cenných papírů, makléřské činnosti, daňové činnosti, pojišťovací činnosti, celní správa, realitní činnosti, správa nemovitostí, prodej a pronájem nemovitostí, poradenství, informace a zprostředkování v uvedených činnostech; (41) vzdělávací a školicí činnosti, kurzy všeho druhu, vydavatelské činnosti, publikační činnosti, zábavní činnosti, kulturní a společenské činnosti, umělecké činnosti, umělecké agentury, hudební, filmová a audio-vizuální produkce, sportovní činnosti, sportovní kluby, sportovní centra, sportovní trenéři, tělovýchova, sázkové hry, společenské humanitární a nadační činnosti (v rámci této třídy), poradenství, informace a zprostředkování v uvedených činnostech; (43) služby hostinské - provoz restaurátů, kaváren, cukráren, vináren, barů, zařízení rychlého stravování a samoobslužných stravovacích zařízení, catering, ubytovací činnosti - provoz hotelů, penzionů a jiných ubytovacích zařízení, poradenství, informace a zprostředkování v uvedených činnostech.

(730) Bonny Meadow a.s., V Kapslovně 2767/2, Praha 3, 13000, CZ

(740) Ing. Jiří Štělák, Šumberova 42, Praha 6, 16200

(210) O-522771

(220) 01.06.2015

(320) 01.06.2015

(511) 35, 36, 41, 43

(540)

SMITHERY

(510) (35) reklama, marketing, činnosti reklamní agentury, reklamní a marketingové poradenství, průzkumy trhu, obchodní analýzy, management, obchodní poradenství, řízení podniku, manažerské činnosti, organizační a ekonomické poradenství, administrativa, účetní činnosti, zpracování a správa dat, administrativní služby, personální služby, předvádění zboží, modeling, správa hotelů, poradenství, informace a zprostředkování v uvedených činnostech; (36) finanční služby, investiční činnosti, finanční poradenství, finanční převody, finanční podpora, směnárství, správa financí, správa kapitálu a investic, finanční správa firem, správa cenných papírů, makléřské činnosti, daňové činnosti, pojišťovací činnosti, celní správa, realitní činnosti, správa nemovitostí, prodej a pronájem nemovitostí, poradenství, informace a zprostředkování v uvedených činnostech; (41) vzdělávací a školicí činnosti, kurzy všeho druhu, vydavatelské činnosti, publikační činnosti, zábavní činnosti, kulturní a společenské činnosti, umělecké činnosti, umělecké agentury, hudební, filmová a audio-vizuální produkce, sportovní činnosti, sportovní kluby, sportovní centra, sportovní trenéři, tělovýchova, sázkové hry, společenské humanitární a nadační činnosti (v rámci této třídy), poradenství, informace a zprostředkování v uvedených činnostech; (43) služby hostinské - provoz restaurátů, kaváren, cukráren, vináren, barů, zařízení rychlého stravování a samoobslužných stravovacích zařízení, catering, ubytovací činnosti - provoz hotelů, penzionů a jiných ubytovacích zařízení, poradenství, informace a zprostředkování v uvedených činnostech.

(730) Smithery a.s., Uralská 634/10, Praha 6 Bubeneč, 16000, CZ

(740) Ing. Jiří Střelák, Šumberova 42, Praha 6, 16200

(210) **O-522772**
(220) 01.06.2015
(320) 01.06.2015
(511) 35, 36, 41, 43
(540)



(510) (35) reklama, marketing, činnosti reklamní agentury, reklamní a marketingové poradenství, průzkumy trhu, obchodní analýzy, management, obchodní poradenství, řízení podniku, manažerské činnosti, organizační a ekonomické poradenství, administrativa, účetní činnosti, zpracování a správa dat, administrativní služby, personální služby, předvádění zboží, modeling, správa hotelů, poradenství, informace a zprostředkování v uvedených činnostech; (36) finanční služby, investiční činnosti, finanční poradenství, finanční převody, finanční podpora, směnárství, správa financí, správa kapitálu a investic, finanční správa firem, správa cenných papírů, makléřské činnosti, daňové činnosti, pojišťovací činnosti, celní správa, realitní činnosti, správa nemovitostí, prodej a pronájem nemovitostí, poradenství, informace a zprostředkování v uvedených činnostech; (41) vzdělávací a školicí činnosti, kurzy všeho druhu, vydavatelské činnosti, publikační činnosti, zábavní činnosti, kulturní a společenské činnosti, umělecké činnosti, umělecké agentury, hudební, filmová a audio-vizuální produkce, sportovní činnosti, sportovní kluby, sportovní centra, sportovní trenéři, tělovýchova, sázkové hry, společenské humanitární a nadační činnosti (v rámci této třídy), poradenství, informace a zprostředkování v uvedených činnostech; (43) služby hostinské - provoz restaurací, kaváren, cukráren, vináren, barů, zařízení rychlého stravování a samoobslužných stravovacích zařízení, catering, ubytovací činnosti - provoz hotelů, penzionů a jiných ubytovacích zařízení, poradenství, informace a zprostředkování v uvedených činnostech.

(730) **Smithery a.s.**, Uralská 634/10, Praha 6 Bubeneč, 16000, CZ
(740) Ing. Jiří Střelák, Šumberova 42, Praha 6, 16200

(210) **O-522773**
(220) 01.06.2015
(320) 01.06.2015
(511) 35, 36
(540)

ČSOB Leasing pojišťovací makléř

(510) (35) propagační činnost, reklama, pomoc při řízení obchodní činnosti; (36) pojištění, služby finanční, služby peněžní.
(730) **ČSOB Leasing pojišťovací makléř, s.r.o.**, Na Pankráci 310/60, Na Pankráci, 140 00, CZ

(210) **O-522775**
(220) 01.06.2015
(320) 01.06.2015
(511) 35, 36, 39
(540)

ČSOB Leasing – Car Partner

(510) (35) propagační činnost, reklama, pomoc při řízení obchodní činnosti; (36) pojištění, služby finanční, služby peněžní; (39) doprava.
(590) Barevná
(730) **ČSOB Leasing a.s.**, Na Pankráci 310/60, Praha 4, 14000, CZ

(210) **O-522776**
(220) 01.06.2015
(320) 01.06.2015
(511) 35, 36, 39
(540)

ČSOB Leasing Asset financing

(510) (35) propagační činnost, reklama, pomoc při řízení obchodní činnosti; (36) pojištění, služby finanční, služby peněžní; (39) doprava.
(590) Barevná
(730) **ČSOB Leasing a.s.**, Na Pankráci 310/60, Praha 4, 14000, CZ

(210) **O-522778**
(220) 01.06.2015
(320) 01.06.2015
(511) 35, 36
(540)

Expert ČSOB Leasing

(510) (35) propagační činnost, reklama, pomoc při řízení obchodní činnosti; (36) pojištění, služby finanční, služby peněžní.
(590) Barevná
(730) **ČSOB Leasing a.s.**, Na Pankráci 310/60, Praha 4, 14000, CZ

(210) **O-522779**
(220) 01.06.2015
(320) 01.06.2015
(511) 35, 36
(540)

HIT Kreditka

(510) (35) propagační činnost, reklama, pomoc při řízení obchodní činnosti; (36) pojištění, služby finanční, služby peněžní.
(590) Barevná
(730) **ČSOB Leasing a.s.**, Na Pankráci 310/60, Praha 4, 14000, CZ

(210) **O-522790**
(220) 01.06.2015
(320) 01.06.2015
(511) 23, 35
(540)

Camilla

(510) (23) pletací přize; (35) reklama, prodej v e-shopu s pletacími přizemi a galanterními potřebami.
(730) **VLNA - HEP, v.o.s.**, Polní 222, Křešice, 41148, CZ

(210) **O-522913**
(220) 05.06.2015
(320) 05.06.2015
(511) 3, 6, 8, 14, 16, 17, 18, 20, 21, 30
(540)



(510) (3) mýdla, mýdlové listky, mýdélka, kosmetické přípravky do koupele, koupelové koule, koupelové soli, vonné oleje, kosmetika, kosmetické přípravky, balzámy na rty, lesky na rty; (6) plechové krabičky, kovové pokladničky; (8) nůžky na nehty, pilničky na nehty, kleště na nehty, leštičky na nehty, kleštičky na natáčení očních řas, pinzety, manikúrové soupravy, pedikúrové soupravy; (14) bižuterie, prstýnky, náušnice, přívěšky na krk, přívěšky na klíče (klíčenky), brože, náramky, šperky, ozdoby (šperky); (16) zápisníčky, notesy, pera, tužky a propisky, balicí papír, blahopřání, pohlednice, bloky (papírové výrobky), dopisní papír, guma na mazání, papírové kapesníky, obálky, papírové záložky do knih, papírové obaly, penály, pouzdra na doklady, nůžky kancelářské; (17) gumičky (kroužky) do vlasů; (18) peněženky, minitaštičky, kosmetické taštičky, kabelky do ruky, tašky, skládací nákupní tašky, klíčenky (kožená galanterie), deštníky; (20) zrcadla a zrcátka, krabičky ze dřeva nebo umělých hmot, přenosné dekorativní předměty, polštáře; (21) náčiní a nádoby pro domácnost, hrnky, cestovní hrnky s dvojitou stěnou, láhve, sportovní láhve na pití, hřebeny, hřebínky a skládací hřebeny na vlasy, pouzdra na česací potřeby, krabičky na mýdlo, květináče, svícny (kromě svícny z drahých kovů), lžice na míchání (kuchyňské náčiní); (30) cukrovinky, čokoláda, bonbony, mentolky, žvýkačky (ne pro lékařské účely).
(730) **Nekupto s.r.o.**, Bedřichovická 1654/72, Šlapanice, 66451, CZ
(740) Ludmila Hájková, Olbrachtovo nám. 5, Brno, 62400

(210) **O-522920**
(220) 05.06.2015
(320) 05.06.2015
(511) 9, 35, 42
(540)

meet
real time meet time

(510) (9) mobilní softwarová aplikace ke stažení; (35) propagační činnost, reklama, obchodní činnost týkající se uvedených výrobků a služeb ve třídách 9 a 42; (42) vývoj softwarové aplikace pro mobilní přístroje.
(590) Barevná
(730) **MEET corp s.r.o.**, Kaprova 42/14, Praha 1, 11000, CZ

(210) **O-522921**
(220) 05.06.2015
(320) 05.06.2015
(511) 9, 35, 42
(540)

meet
real time meet time

(510) (9) mobilní softwarová aplikace ke stažení; (35) propagační činnost, reklama, obchodní činnost týkající se uvedených výrobků a služeb ve třídách 9 a 42; (42) vývoj softwarové aplikace pro mobilní přístroje.
(590) Barevná
(730) **MEET corp s.r.o.**, Kaprova 42/14, Praha 1, 110 00, CZ

(210) **O-522922**
(220) 05.06.2015
(320) 05.06.2015
(511) 14, 36, 40
(540)

DIC-Diamond Is a Certainty

(510) (14) všechny druhy šperků s pravými i syntetickými kameny, prsteny, náhrdelníky, náramky, náušnice, řetízky a korále, diamanty, drahé kameny, rhodium, platina, zlato surové nebo tepané, pudřenky z drahých kovů, perly, amulety (šperky), flakóny z drahých kovů, ozdobné jehlice, medaile, medaile z vzácných kovů, medaile z obecných kovů, medailony, odznaky z drahých kovů, medaile z drahých kovů, exkluzivní a umělecké klenoty z drahých kovů a jejich slitiny, hodinářské výrobky a chronometrická zařízení, vzácné kovy a jejich slitiny a výrobky z těchto látek nebo z postříbeného nebo z pozlaceného kovu - klenoty, bižuterie, drahokamy, umělecké předměty z vzácných a obecných kovů, spadající do třídy 14, hodinářské potřeby a chronometrické přístroje, hodinky, hodiny, drahé kovy a jejich slitiny, jakož i předměty z nich vyráběné v rámci této třídy, kovy drahé jako slitina nebo polotovar, spinely (drahé kameny), poplátované předměty (s výjimkou nožičského zboží, vidliček a lžiček), zejména postříbené, pozlacené nebo platinované uměleckoprůmyslové a ozdobné předměty, ingoty z drahých kovů, pouzdra na medaile a šperky, spadající do této třídy; (36) finanční služby - analýzy, transakce, operace, finanční informace, poradenství a řízení, daňové odhady, finanční odhady

- a oceňování v oblastech pojišťovnictví, bankovníctví, nemovitostí, burzovní makléřství, kurzovní záznamy na burze, investice do diamantů, zlata a drahých kamenů, finanční konzultační služby týkající se investic do diamantů, zlata a drahých kamenů, finanční sponzorování, financování koupí na splátky, poskytování hypotečních půjček, finanční pronájem - leasing, garance, záruky, kauce, bankovníctví, úvěrové banky (služby), bezhotovostní operace, platební převody vykonávané elektronicky, clearing (zúčtování vzájemných pohledávek a závazků), elektronický převod kapitálu, kapitálové investice, domácí bankovní služby, vydávání cenin, vydávání cestovních šeků, vydávání cenných papírů, služby a vydávání kreditních karet, měnové služby a operace, peněžní fondy spadající do této třídy, směnářské služby, zprostředkování a poradenství v oblasti pojištění, služby pojišťoven - uzavírání pojistek a pojistných smluv, včetně životních, úrazových, proti požáru a podobně, nemocenské pojištění, vyplácení důchodů, důchodové fondy, pojistně-technické služby (statistika), služby realitní kanceláře - obchodování s nemovitostmi, zprostředkování pronájmu a koupě nemovitostí, pronájem nemovitostí - bytů, domů, kanceláří, pozemků, farem, vedení nájemních a činžovních domů, správa nemovitostí, inkasování nájemného, ubytovací kanceláře (byty, místnosti), oceňování šperků, drahých kamenů, diamantů, zlata, numismatických sbírek, starožitností, uměleckých děl, známek a šperků, kanceláře pro inkasování pohledávek (faktoring), služby v oblasti likvidace podniků (finanční záležitosti), celní služby, organizování dobročinných a jiných sbírek úschovní služby, úschova v bezpečnostních schránkách, úschova cenností, provozování zastaváren, finanční služby, poskytování bankovních služeb on-line, poskytování spořicíků a úvěrových služeb, informační a poradenské služby ve všech výše uvedených oblastech, finančníctví, bankovníctví a pojišťovnictví - služby v rámci této třídy, služby finančního trhu, finanční sponzorování, spořitelny (finanční služby), služby týkající se úvěrových karet (finanční záležitosti); (40) zpracování drahých kovů, zhotovování šperků, zhotovování medailů ze vzácných nebo obecných kovů, galvanické zlacení, zpracování materiálů spadající do třídy 40, broušení drahokamů, polodrahokamů i syntetických kamenů, zlatnické služby spadající do třídy 40, leštění a broušení předmětů a nástrojů, pokovování předmětů, plátování, hoblování, galvanizace, chromování, kadmiování, kalení kovů, kovářství, frézování, cinování, čištění povrchů, magnetizace, poniklování, popouštění kovů, pájení, pozlacení, rafinace, rytí, gravírování, tónování skla, stříbření, svařování, vulkanizace, vyšívání, zinkografie, zpracování ropy, úprava a zpracování textilií.
- (730) **DIAMONDS INTERNATIONAL CORPORATION - D.I.C. a.s.**,
Široká 124/15, Praha 1-Josefov, 11000, CZ
- (740) DANĚK & PARTNERS Advokátní a patentová kancelář, Ing. Dr. Vilém Daněk Ph.D., LL.M., patentový zástupce, Vinohradská 17, Praha 2, 12000

- (210) **O-522923**
(220) 05.06.2015
(320) 05.06.2015
(511) 14, 36, 40
(540)

ADB

- (510) (14) všechny druhy šperků s pravými i syntetickými kameny, prsteny, náhrdelníky, náramky, náušnice, řetízký a korále, diamanty, drahé kameny, rhodium, platina, zlato surové nebo tepané, puďfenky z drahých kovů, perly, amulety (šperky), flakóny z drahých kovů, ozdobné jehlice, medaile, medaile z vzácných kovů, medaile z obecných kovů, medailony, odznaky z drahých kovů, medaile z drahých kovů, exkluzivní a umělecké klenoty z drahých kovů a jejich slitin, hodinářské výrobky a chronometrická zařízení, vzácné kovy a jejich slitiny a výrobky z těchto látek nebo z postříbeného nebo z pozlaceného kovu - klenoty, bižuterie, drahokamy, umělecké předměty z vzácných a obecných kovů, spadající do třídy 14, hodinářské potřeby a chronometrické přístroje, hodinky, hodiny, drahé kovy a jejich slitiny, jakož i předměty z nich vyráběné v rámci této třídy, kovy drahé jako slitina nebo polotovar, spinely (drahé kameny), poplátované předměty (s výjimkou nožířského zboží, vidliček a lžiček), zejména postříbené, pozlacené nebo platinované umělekoopřmyslové a ozdobné předměty, ingoty z drahých kovů, pouzdra na medaile a šperky, spadající do této třídy; (36) finanční služby - analýzy, transakce, operace, finanční informace, poradenství a řízení, daňové odhady, finanční odhady a oceňování v oblastech pojišťovnictví, bankovníctví, nemovitostí, burzovní makléřství, kurzovní záznamy na burze, investice do diamantů, zlata a drahých kamenů, finanční konzultační služby týkající se investic do diamantů, zlata a drahých kamenů, finanční sponzorování, financování koupí na splátky, poskytování hypotečních půjček, finanční pronájem - leasing, garance, záruky, kauce, bankovníctví, úvěrové banky (služby),

bezhotovostní operace, platební převody vykonávané elektronicky, clearing (zúčtování vzájemných pohledávek a závazků), elektronický převod kapitálu, kapitálové investice, domácí bankovní služby, vydávání cenin, vydávání cestovních šeků, vydávání cenných papírů, služby a vydávání kreditních karet, měnové služby a operace, peněžní fondy spadající do této třídy, směnářské služby, zprostředkování a poradenství v oblasti pojištění, služby pojišťoven - uzavírání pojistek a pojistných smluv, včetně životních, úrazových, proti požáru a podobně, nemocenské pojištění, vyplácení důchodů, důchodové fondy, pojistně-technické služby (statistika), služby realitní kanceláře - obchodování s nemovitostmi, zprostředkování pronájmu a koupě nemovitostí, pronájem nemovitostí - bytů, domů, kanceláří, pozemků, farem, vedení nájemních a činžovních domů, správa nemovitostí, inkasování nájemného, ubytovací kanceláře (byty, místnosti), oceňování šperků, drahých kamenů, diamantů, zlata, numismatických sbírek, starožitností, uměleckých děl, známek a šperků, kanceláře pro inkasování pohledávek (faktoring), služby v oblasti likvidace podniků (finanční záležitosti), celní služby, organizování dobročinných a jiných sbírek úschovní služby, úschova v bezpečnostních schránkách, úschova cenností, provozování zastaváren, finanční služby, poskytování bankovních služeb on-line, poskytování spořicíků a úvěrových služeb, informační a poradenské služby ve všech výše uvedených oblastech, finančníctví, bankovníctví a pojišťovnictví - služby v rámci této třídy, služby finančního trhu, finanční sponzorování, spořitelny (finanční služby), služby týkající se úvěrových karet (finanční záležitosti); (40) zpracování drahých kovů, zhotovování šperků, zhotovování medailů ze vzácných nebo obecných kovů, galvanické zlacení, zpracování materiálů spadající do třídy 40, broušení drahokamů, polodrahokamů i syntetických kamenů, zlatnické služby spadající do třídy 40, leštění a broušení předmětů a nástrojů, pokovování předmětů, plátování, hoblování, galvanizace, chromování, kadmiování, kalení kovů, kovářství, frézování, cinování, čištění povrchů, magnetizace, poniklování, popouštění kovů, pájení, pozlacení, rafinace, rytí, gravírování, tónování skla, stříbření, svařování, vulkanizace, vyšívání, zinkografie, zpracování ropy, úprava a zpracování textilií.

- (730) **DIAMONDS INTERNATIONAL CORPORATION - D.I.C. a.s.**,
Široká 124/15, Praha 1 - Josefov, 11000, CZ
- (740) DANĚK & PARTNERS Advokátní a patentová kancelář, Ing. Dr. Vilém Daněk Ph.D., LL.M., patentový zástupce, Vinohradská 17, Praha 2, 12000

- (210) **O-522940**
(220) 08.06.2015
(320) 08.06.2015
(511) 3, 5, 10, 41, 44
(540)



- (510) (3) kosmetické přípravky, kosmetika, krémy (kosmetické -), mycí přípravky pro intimní hygienu a deodorační přípravky, mýdla, oleje pro kosmetické účely, opalovací přípravky, opalovací přípravky (kosmetika), pokožka (kosmetické přípravky pro péči o pokožku), přípravky do koupele, nikoliv pro léčebné účely; (5) dezinfekční prostředky, farmaceutické přípravky, obvazový materiál, farmaceutické přípravky pro péči o pokožku, přípravky do koupele pro léčebné účely; (10) drenáže pro lékařské účely, lékařské přístroje a nástroje, masážní přístroje, masážní přístroje pro estetickou masáž, mikrodermální obrušovače, ortopedické pomůcky, podušky pro lékařské účely, postele speciální pro lékařské účely; (41) informace o výchově a vzdělávání, organizování a vedení konferencí, organizování a vedení kongresů, organizování a vedení seminářů, organizování a vedení sympozií, školení (instruktáž), školení (pořádání a řízení), vydávání textů, s výjimkou reklamních nebo náborových, vyučování (výuka), vzdělávání; (44) farmaceutické poradenství, implantace vlasů, kliniky a sanatoria, lékařské služby, manikúra, masáže, pronájem lékařského zařízení, pronajímání zdravotních

(zdravotnických) zařízení, sanatoria, terapeutické služby, zdravotní péče, zdravotní poradenství, zkrášlovací salóny.

(730) **BoDerma s.r.o.**, Sokolská 133/1, Vratislav, 73932, CZ

(210) **O-523001**

(220) 09.06.2015

(320) 09.06.2015

(511) 16, 35, 36, 41

(540)

VESELÝ DRÁČEK

(510) (16) papír, lepenka, papírnické zboží a učební pomůcky, papírenské výrobky, reklamní, propagační a užitkové výrobky z papíru určené pro propagaci vlastní společnosti, periodické i neperiodické publikace, informační, reklamní a propagační materiály určené pro propagaci vlastní společnosti, tiskárenské výrobky a výrobky z kartónu spadající do této třídy, data a databáze na papírových nosičích, psací potřeby, kalendáře, diáře, školní potřeby, losy, sázenky, sázkové tikety, vstupenky; (35) propagační činnost, reklama, pomoc při řízení obchodní činnosti, obchodní administrativa, kancelářské práce, automatizované zpracování dat, obchodní činnost v oblasti sázkových her, kurzových a jiných sázek a loterií; (36) finanční a peněžní služby; (41) hazardní hry, organizování sportovních sázek a číselných loterií, provozování loterií a jiných podobných her v souladu s obecně závaznými právními předpisy, prodej losů a příjem sázek ve smluvně závazných sběrných právnických a fyzických osob a ve sběrných zřízených společnostech, vydavatelská činnost, nakladatelská činnost, zábava a sportovní činnost, sportovní a kulturní aktivity.

(730) **Play games a.s.**, V Holešovičkách 1443/3, Praha 8, 18000, CZ

(740) Advokátní kancelář Jansta, Kostka a spol., Mgr. Jakub Kotrba, Těšnov 1/1059, Praha 1, 11000

(210) **O-523067**

(220) 11.06.2015

(320) 11.06.2015

(511) 7, 12, 35, 37, 39, 42

(540)

AUTOSAS

(510) (7) manipulační zařízení pro dopravu a průmyslové využití, nakládání a vykládání, zakladače, regálové zakladače, zdvižné plošiny, jeřábová ramena, čisticí stroje komunální techniky, příslušenství a náhradní díly k výše uvedeným výrobkům v rámci této třídy; (12) dopravní prostředky pozemní všeho druhu včetně příslušenství a náhradních dílů spadající do této třídy, multikáry včetně příslušenství a náhradních dílů spadající do této třídy, repasovaná vozidla, elektrické zdvižné vozíky, dieselové zdvižné vozíky, mobilní vysokozdvizné vozíky, nakladače (vozíky), plošinové vozíky, paletové přepravní vozíky, terénní vysokozdvizné vozíky, vozíky na manipulaci se zbožím, vysokozdvizné vozíky, nízkozdvizné vozíky, zdvihací vozíky s vidlicí, vidlicové stohovací nebo nakládací vozíky, vidlice pro vysokozdvizné vozíky, dvojitě vidlice s bočním posuvem pro vozíky, výsuvné vidlice pro vozíky, čelisti na balíky s bočním posuvem pro vozíky, čelisti na balíky s otočí pro vozíky, vysokozdvizné vozíky a nízkozdvizné vozíky; (35) zprostředkování nákupu a prodeje zboží včetně prodeje prostřednictvím Internetu s výše uvedenými výrobky ve třídách 7 a 12, inzertní, reklamní a propagační činnost, včetně reklamy mediální a velkoplošné, předvádění zboží, informace obchodního charakteru, marketing; (37) montáž, servis, opravy a údržba výrobků uvedených ve třídách 7 a 12, revize vozidel v oblasti manipulační techniky uvedených ve třídách 7 a 12; (39) dopravní služby, pronájem výrobků uvedených ve třídách 7 a 12; (42) technické kontroly vozidel v oblasti manipulační techniky uvedených ve třídách 7 a 12, odborné (technické) poradenské a konzultační služby v souvislosti s přestavbou a provozem vozidel na lpg.

(730) **Auto SAS s.r.o.**, Ke Dvoru 780/10, Praha 6, 16000, CZ

(740) Patentová a známková kancelář, Ing. Jaromír Příkryl, Včelín 1161, Hulín, 76824

(210) **O-523079**

(220) 11.06.2015

(320) 11.06.2015

(511) 37, 42, 44

(540)



(510) (37) novostavby a rekonstrukce v rámci bytové i nebytové výstavby, půdní vestavby a inženýrské sítě a komunikace (stavebnictví), autorský dozor ve stavebnictví, interiéry a vybavení bytových i komerčních prostor - jejich provedení; (42) architektonické studie stavby, tvorba projektové dokumentace pro územní rozhodnutí, stavební povolení a realizaci stavby, interiéry a vybavení bytových i komerčních prostor - jejich návrhy, technický dozor investora; (44) venkovní a sadové úpravy (zemědělské, zahradnické a lesnické služby).

(730) **Mixa Petr Ing.**, Červená Skála 314, Husinec, 25068, CZ

(740) Mgr., Ing. Tomáš Vítek, Argentinská 783/18, Praha 7 - Holešovice, 17000

(210) **O-523080**

(220) 11.06.2015

(320) 11.06.2015

(511) 30

(540)

merci za to, že jsi.

(510) (30) cukrovinky, čokoláda, čokoládové výrobky, cukroví, zmrzlina, jemné pečivo, přípravky na výrobu čokolády, cukrovinek, čokoládových výrobků, cukroví, zmrzliny, jemného pečiva.

(730) **August Storck KG**, Waldstrasse 27, Berlin, 13403, DE

(740) Ružička, Srp & Partners s.r.o., advokátní kancelář, Ovocný trh 1096/8, Praha, 11000

(210) **O-523082**

(220) 12.06.2015

(320) 12.06.2015

(511) 37

(540)



EXTRA UKLÍZENÍ

(510) (37) úklid interiérů (budov), čištění automobilů, čištění budov (interiérů), čištění oken.

(590) Barevná

(730) **EXTRA UKLÍZENÍ s.r.o.**, Sušická 33, Plzeň, 32600, CZ

(210) **O-523088**
(220) 12.06.2015
(320) 12.06.2015
(511) 3, 5
(540)



(510) (3) přípravky prací a bělicí, čistící, lešticí, odmašťovací, mýdlo, výrobky kosmetické, zejména krémy, tělová mléka, výrobky voňavkářské, zejména parfémy, toaletní vody, éterické oleje, vodičky a barvy na vlasy, zubní pasty, ústní vody a prášky na zuby, osobní a ústní deodoranty, vlasové přípravky; (5) výrobky veterinářské a farmaceutické, výrobky hygienické v rámci této třídy (například kalhotky, ubrousky, vložky, vata, tampóny), výrobky dietetické pro děti a nemocné pro léčebné účely, výrobky chemické pro účely lékařské, multivitaminové přípravky a nápoje pro léčebné účely, potravinové doplňky k léčebným účelům, posilující a podpůrné minerální látky a vitamíny k léčebným účelům, balzámy, krémy a masti pro lékařské účely, náplasti, obvazový materiál, prostředky dezinfekční, k hubení rostlinných a živočišných škůdců, antiparazitní látky, potravní doplňky neléčebné pro posílení imunity organismu a zlepšení zdraví rostlinného původu v tuhém i tekutém stavu ve formě práškových směsí, kapek, sirupů, gelů, past, tablet, šumivých tablet, pastilek, dražé, tobolek, kapslí, bonbónů, želé, prášků, vše výše uvedené pro neléčebné účely a v rámci této třídy.

(730) **Folio Pharm s.r.o.**, Boženy Němcové 2809, Pardubice, 53002, CZ
(740) JUDr. Tomáš Lejček MBA, Slezská 169/10, Praha 2, 12000

(210) **O-523089**
(220) 12.06.2015
(320) 12.06.2015
(511) 25, 28, 35
(540)



(510) (25) sportovní oblečení - trička, mikiny, legíny, tepláky, krátké kalhoty, čepice, ponožky, bundy, spodní prádlo, rukavice, sportovní obuv; (28) cvičební a sportovní doplňky (mimo oblečení), sportovní a tělocvičné potřeby, sportovní trenážery, posilovací přístroje a nářadí; (35) komerční využití Internetu v oblasti obchodu (předvádění zboží prostřednictvím Internetu za účelem reklamy nebo prodeje), provozování internetového obchodu (e-shopu) a on-line inzerce v oblasti sportovního oblečení a doplňků, provozování obchodu, prodej, zásilkový prodej a všechny služby s tímto prodejem spojené v oblasti sportovního oblečení a doplňků, maloobchodní a velkoobchodní činnost v oblasti prodeje sportovního oblečení a doplňků, administrativní zpracování nákupních objednávek, zprostředkovatelská činnost v oblasti obchodu a export a import se sportovním oblečením a doplňky, reklamní činnost, marketing.

(730) **Řeháček Jan**, Třebovická 5050/78, Ostrava-Třebovice, 72200, CZ

(740) **MARF s.r.o.**, Mgr. Stanislava Močigembová, Tilschové 6/851, Ostrava, 70900

(210) **O-523090**
(220) 12.06.2015
(320) 12.06.2015
(511) 7, 9, 11
(540)



(510) (7) separátory plynů a kalů, stroje a obráběcí stroje, motory (s výjimkou motorů pro pozemní vozidla), spojky a transmisní zařízení mimo ty, které jsou pro pozemní vozidla, zemědělské nástroje, kromě nástrojů poháněných ručně, palivová čerpadla pro čerpací stanice, prodejní automaty, dmychadla pro kompresi, dmychadla pro stlačování, odsávání a dopravu plynů, dmychadla, výtlačné ventilátory (části strojů), filtrovací stroje, filtry (části strojů nebo motorů), filtry na čištění ochlazovacího vzduchu (pro motory), kompresory (stroje), kompresory vzduchové (zařízení garáží), plyny (dmychadla pro stlačování, odsávání a dopravu), separátory, spojovací části (části strojů); (9) přístroje pro vážení, měření, signalizaci, kontrolu (inspekci), záchranu a přístroje pro vyučování, přístroje a nástroje pro vedení, přepínání, přeměnu, akumulaci, regulaci nebo řízení elektrického proudu, zařízení na zpracování dat, počítače, počítačový software; (11) čistící zařízení na odpadní vodu, čistírný odpadních vod, plyn (čističe - jako součásti plynových zařízení), plynové potrubí (regulační a bezpečnostní příslušenství), přístroje na čištění plynu, tlakové vodní zásobníky, vodní nebo plynová zařízení a potrubí (regulátory pro), zařízení (přivádějící) k vytápěcím a toplovým kotlům, zařízení na zpracování paliv a jaderného materiálu, přístroje pro topení, výrobu páry, pro vaření, přístroje chladicí, pro sušení, ventilaci, rozvod vody a sanitární zařízení.

(590) Barevná
(730) **GAS - technik s.r.o.**, Vinohradská 89/90, Praha 3, 13000, CZ

(210) **O-523091**
(220) 12.06.2015
(320) 12.06.2015
(511) 30, 43
(540)



(510) (30) cukrovinky, čaj (ledový -), čaj (nápoje na bázi -), čokoláda, čokoládové nápoje, čokoládové nápoje s mlékem, kakao, kakaové nápoje, káva, káva nepražená, kávové nápoje, nápoje (přísady do -), jiné než esence, pěny (čokoládové -) pěny (dezerty -) [zákusky], pizzy, sladké polevy, polevy (ovocné -) [omáčky], saláty (zálivky na -), sendviče, sladidla (přírodní -), sušenky, sušenky (máslové), suchary, keksy, biskvity, zákusky, koláče, zmrzlina, zmrzlina jogurtová, zmrzlinové poháry, želé (ovocné) (cukrovinky); (43) automaty (rychlé občerstvení), bary (služby -), bufety, hotelové služby, hotely (rezervace -), jídelny, jídelny (závodní -), kavárny, motely (služby -), noclehárny (turistické -), penziony, poskytování přechodného ubytování, provoz hotelového ubytování, půjčování židlí, stolů, prostírání, nápojového skla, restaurace, restaurace (samoobslužné -), ubytovací služby (hotely, penziony), ubytování (pronajímání a přechodné -), zásobování.

(730) **Internship s.r.o.**, Střelecká 574/13, Hradec Králové, 50002, CZ

(740) Advokátní kancelář Mgr. Jan Mrázek, Mgr. Jan Mrázek, advokát,
Lipanská 873/4, Praha 3, 13000

(210) **O-523107**

(220) 15.06.2015

(320) 15.06.2015

(511) 3, 5, 29, 30, 31, 32

(540)

(210) **O-523112**

(220) 15.06.2015

(320) 15.06.2015

(511) 29

(540)



(510) (3) přípravky pro bělení a jiné prací prostředky, přípravky pro čištění, leštění, odmašťování a broušení, mýdla, parfumerie, vonné oleje, kosmetika, vlasové vody (lotions), vlasová kosmetika, zubní pasty; (5) farmaceutické a veterinářské výrobky, hygienické výrobky pro léčebné účely, dietní potraviny a dietetické přípravky pro léčebné nebo veterinární účely, byliny (léčivé), potraviny pro batolata, potravinové doplňky pro lidskou potřebu a pro zvířata, náplasti, ob vazový materiál, materiály pro plombování zubů a pro zubní otisky, dezinfekční přípravky, výrobky pro hubení škodlivých zvířat, fungicidy, herbicidy; (29) maso, ryby, drůbež a zvěřina, masové výtazky, konzervované, mražené výrobky sušené a vařené ovoce a zelenina, houby (potraviny), želé, džemy, kompoty, vejce, mléko a mléčné výrobky (kravské, kozí a ovčí), jedlé oleje, tuky a margariny, pomazánky, paštiky - sladké i slané, masové i rostlinné polotovary, polévky a hotová jídla, náhražky masa, rostlinné klobásy, párky a salámy, rostlinné jogurty a dezerty, tofu, tempeh a výrobky z nich; (30) káva, čaj, kakao a kávové náhražky, rýže, tapioka a ságo, mouka a obilninové přípravky, chléb, pečivo a cukrovinky, zmrzlina, cukr, med, melasa, sladidla přírodní, droždí, prášek do pečiva, sůl, hořčice, ocet, omáčky (chuťové přísady), koření, led, kečup; (31) zrní a zemědělské, zahradnické a lesní produkty nezahnuté v jiných třídách, živá zvířata, čerstvé ovoce a zelenina, semena (zpracovaná), ořechy a jejich směsi, rostliny a květiny, krmiva pro zvířata, slad; (32) piva, minerální vody, šumivé nápoje a jiné nealkoholické, nápoje a šťávy ovocné, rostlinné nápoje a šťávy nealkoholické, sušené rostlinné nápoje, sirupy a jiné přípravky k zhotovení nápojů.

(730) **Zdraví s chutí s.r.o.**, Údolní, Stránice 558/85, Brno, 60200, CZ

(740) INPROCHES, patentová a známková kancelář, Mgr. Alžběta Jurtíková,
Mezírka 1, Brno, 60200

(210) **O-523111**

(220) 15.06.2015

(320) 15.06.2015

(511) 29

(540)



(510) (29) vejce, vaječné výrobky.

(590) Barevná

(730) **Z & B Trading s.r.o.**, U Bulhara 1655/5, Praha 1, 11000, CZ

ŽLOUTEK & BÍLEK

(510) (29) vejce, vaječné výrobky.

(590) Barevná

(730) **Z & B Trading s.r.o.**, U Bulhara 1655/5, Praha 1, 11000, CZ

(210) **O-523119**

(220) 15.06.2015

(320) 15.06.2015

(511) 9, 12, 28

(540)



(510) (9) dálková ovládání, přístroje na dálkové ovládání, zařízení na dálkové ovládání, dálkové ovladače na ovládání hraček na dálkové ovládání; (12) vozidla na dálkové ovládání; (28) hry, hračky, věci na hraní, hračky s dálkovým ovládáním, hračky na dálkové ovládání, modely aut (hračky) na dálkové ovládání, auta (hračky) na dálkové ovládání, dálkově ovládané hračky v podobě vozidel.

(730) **EP Line SE**, Kodaňská 1441/46, Praha 10 Vršovice, 10100, CZ

(210) **O-523227**

(220) 18.06.2015

(320) 18.06.2015

(511) 5, 31, 35

(540)

FIBERFID

(510) (5) výrobky zvěrolékařské, výživové krmné doplňky pro zvířata ve formě koncentrátů, prášků, granulí, to vše v rámci této třídy; (31) výrobky zemědělské, zahradnické, lesnické, krmivářské výrobky a krmné směsi; (35) maloobchodní a velkoobchodní prodej a zprostředkování v oblasti nákupu a prodeje zboží včetně prodeje prostřednictvím internetu s výrobky uvedenými ve třídách 5 a 31, marketing.

(730) **FIDES AGRO, spol. s r.o.**, Šardice 709, Šardice, 69613, CZ

(740) Patentová a známková kancelář, ing. Jaromír Příkryl, Včelín 1161, Hulín,
76824

(210) **O-523228**
(220) 18.06.2015
(320) 18.06.2015
(511) 6, 16, 21, 35, 38, 39, 40, 41, 42
(540)



(510) (6) kovové nádoby na skladování a přepravu; kontejnery (jako obal) (kovové); (16) tiskárenské výrobky, papírnické zboží a tiskoviny, tištěné publikace, kancelářské přístroje a stroje na rozmnožování, časopisy a periodika, knihy a tištěné manuály, tištěný propagační materiál, papír, lepenka a kartonážní výrobky v rámci této třídy, papírové obaly, obaly z umělých hmot zařazené ve třídě 16; (21) koše a sběrné nádoby na odpady; (35) propagační činnost, reklama, pomoc při řízení obchodní činnosti, obchodní administrativa, inzertní služby, publikace inzertních textů, rozšiřování reklamních nebo inzertních materiálů, rozšiřování marketingových a propagačních materiálů, vydávání inzertních materiálů, obchodní nebo podnikatelské informace (služby), poradenství v obchodní činnosti, pořádání veletrhů pro obchodní a reklamní účely, vyjednávání a uzavírání obchodních transakcí pro třetí strany, marketingový a obchodní průzkum, obchodní administrativa, obchodní informační a poradenské služby, obchodní konzultace, obchodní management a konzultační služby, obchodní marketingové služby, provádění obchodních expertiz, obchodní řízení a organizační služby, organizace obchodních a podnikatelských výstav, počítačové ukládání a vyhledávání obchodních informací, sestavování a poskytování obchodních informací, počítačové zpracování dat, manažerské poradenství, podnikové poradenství, kompilování reklam k použití na internetových webových stránkách, obchodní informační služby poskytované přes Internet nebo přes globální počítačovou síť, obchodní informační služby dodávané on-line z počítačové databáze nebo z Internetu, sestavování reklam k použití na Internetu; (38) elektronické komunikační služby, elektronické služby na vnitřní výměnu dat, poskytování přístupu k elektronické on-line síti pro vyhledávání informací, služby elektronické pošty, služby na zaslání a doručování zpráv, přenos informace elektronickými prostředky, informace a poradenské služby spojené s telekomunikačními službami, poskytování přístupu k on-line časopisům, knihám, příručkám a katalogům; (39) doprava, balení a skladování zboží, pronájem skladovišť, pronájem skladovacích kontejnerů, pronájem vozidel pro dopravu, služby v dopravě a přepravě, doprava a skladování odpadu, odvoz odpadu, sběr odpadu, pronájem a uskladnění transportních a skladovacích palet a transportních a skladovacích kontejnerů; (40) likvidace odpadu, zpracování odpadu, recyklace odpadu, třídění odpadů a recyklovatelného materiálu; (41) vzdělávání, zábava, školení, přednášení a výcvik (instruktážní), zajišťování školení a vedení konferencí, výstav a seminářů, organizování a vedení kongresů, vydávání a redigování knih, novin a periodických tiskovin, vydávání elektronických knih a časopisů on-line, vydávání elektronických publikací, vydávání tištěných materiálů, vydávání materiálů, k nimž lze získat přístup z databázi nebo z Internetu, vydávání časopisů, sportovní a kulturní aktivity; (42) vědecké a technologické služby a související výzkum a projektování, analytické a výzkumné služby v průmyslu, inženýrské práce (expertizy), inženýrsko-technické konzultační služby, inženýrsko-technické projektantské služby, technické testování, technické projektové studie, návrhy počítačového hardwaru, software a programů, tvorba a správa webových stránek.

(590) Barevná
(730) **ASEKOL a.s.**, Československého exilu 2062/8, Praha 4 - Modřany, 14300, CZ
(740) Patentová a známková kancelář, Ing. Jaromír Přikryl, Včelín 1161, Hulín, 76824

(210) **O-523229**
(220) 18.06.2015
(320) 18.06.2015
(511) 6, 16, 35, 38, 39, 40, 41, 42
(540)



(510) (6) kovové nádoby na skladování a přepravu, kontejnery (jako obal) (kovové); (16) tiskárenské výrobky, papírnické zboží a tiskoviny, tištěné publikace, kancelářské přístroje a stroje na rozmnožování, časopisy a periodika, knihy a tištěné manuály, tištěný propagační materiál, papír, lepenka a kartonážní výrobky v rámci této třídy, papírové obaly, obaly z umělých hmot zařazené ve třídě 16; (35) propagační činnost, reklama, pomoc při řízení obchodní činnosti, obchodní administrativa, inzertní služby, publikace inzertních textů, rozšiřování reklamních nebo inzertních materiálů, rozšiřování marketingových a propagačních materiálů, vydávání inzertních materiálů, obchodní nebo podnikatelské informace (služby), poradenství v obchodní činnosti, pořádání veletrhů pro obchodní a reklamní účely, vyjednávání a uzavírání obchodních transakcí pro třetí strany, marketingový a obchodní průzkum, obchodní administrativa, obchodní informační a poradenské služby, obchodní konzultace, obchodní management a konzultační služby, obchodní marketingové služby, provádění obchodních expertiz, obchodní řízení a organizační služby, organizace obchodních a podnikatelských výstav, počítačové ukládání a vyhledávání obchodních informací, sestavování a poskytování obchodních informací, počítačové zpracování dat, manažerské poradenství, podnikové poradenství, kompilování reklam k použití na internetových webových stránkách, obchodní informační služby poskytované přes Internet nebo přes globální počítačovou síť, obchodní informační služby dodávané on-line z počítačové databáze nebo z Internetu, sestavování reklam k použití na Internetu; (38) elektronické komunikační služby, elektronické služby na vnitřní výměnu dat, poskytování přístupu k elektronické on-line síti pro vyhledávání informací, služby elektronické pošty, služby na zaslání a doručování zpráv, přenos informace elektronickými prostředky, informace a poradenské služby spojené s telekomunikačními službami, poskytování přístupu k on-line časopisům, knihám, příručkám a katalogům; (39) doprava, balení a skladování zboží, pronájem skladovišť, pronájem skladovacích kontejnerů, pronájem vozidel pro dopravu, služby v dopravě a přepravě, doprava a skladování odpadu, odvoz odpadu, sběr odpadu, pronájem a uskladnění transportních a skladovacích palet a transportních a skladovacích kontejnerů; (40) likvidace odpadu, zpracování odpadu, recyklace odpadu, třídění odpadů a recyklovatelného materiálu; (41) vzdělávání, zábava, školení, přednášení a výcvik (instruktážní), zajišťování školení a vedení konferencí, výstav a seminářů, organizování a vedení kongresů, vydávání a redigování knih, novin a periodických tiskovin, vydávání elektronických knih a časopisů on-line, vydávání elektronických publikací, vydávání tištěných materiálů, vydávání materiálů, k nimž lze získat přístup z databázi nebo z Internetu, vydávání časopisů, sportovní a kulturní aktivity; (42) vědecké a technologické služby a související výzkum a projektování, analytické a výzkumné služby v průmyslu, inženýrské práce (expertizy), inženýrsko-technické konzultační služby, inženýrsko-technické projektantské služby, technické testování, technické projektové studie, návrhy počítačového hardwaru, software a programů, tvorba a správa webových stránek.

(590) Barevná
(730) **ENVIROPOL s.r.o.**, Československého exilu 2062/8, Praha 4 - Modřany, 14300, CZ
(740) Patentová a známková kancelář, Ing. Jaromír Přikryl, Včelín 1161, Hulín, 76824

(210) **O-523230**

(220) 18.06.2015

(320) 18.06.2015

(511) 17, 19, 37

(540)

DenBit

(510) (17) izolační materiály, izolační hmoty - barvy, laky, povlaky, oleje, nátěry, omítky, izolační hmoty zabraňující sálání tepla, látky na izolace proti vlhkosti staveb, izolační chemické směsi na opravu děr, hydroizolační hmoty a materiály, umělé pryskyřice (polotovary); (19) asfalt, stavební asfaltové izolace, asfaltové hydroizolace a hydroizolační asfaltové pásy, asfaltové (živičné) výrobky pro stavebnictví, asfaltové dlažby, bitumen, dehet, beton, stavební prefabrikáty, dílce a výrobky z betonu, betonové podpěry a sloupy, dehtová lepenka (pokrývačská), pojiva do zdiva, omítky pro stavebnictví, potěry nekovové, stavební materiály s výjimkou kovových, nekovové zpevňující materiály pro stavebnictví; (37) asfaltování, izolování proti vlhkosti, izolování staveb, utěšňování staveb, zateplování staveb, pokrývačské práce na střeších budov, lakování, poradenské služby v rámci této třídy, stavební informace.

(730) **Den Braven Czech and Slovak a.s.**, Úvalno 353, Úvalno, 79391, CZ

(740) Hák, Janeček & Švestka, Patentová a známková kancelář, Mgr. Jaroslav Švestka, U Průhonu 5, Praha 7, 17000

(210) **O-523231**

(220) 18.06.2015

(320) 18.06.2015

(511) 9, 16, 36

(540)



(510) (9) magneticky kódované kreditní karty a debetní karty, magneticky kódované předplacené karty, elektronické a magnetické karty pro použití při platbě za služby; (16) tištěné kupóny pro použití jako poukazy, kreditní nebo debetní karty magneticky nekódované pro použití při obchodních transakcích; (36) vydávání, vyrovnávání a proplácení poukazů, kupónů, útržků/ústřížků, předplacených kreditních karet, kreditních karet, dárkových poukazů nebo jakýchkoliv jiných platebních prostředků, zejména prostřednictvím počítačové sítě, umožňující organizování plateb farmaceutických dodávek a dodávek léčiv, klinických nákladů, konzultací praktických lékařů, konzultací odborných lékařů, služby týkající se kreditních a platebních karet, vydávání předplacených kreditních karet, vydávání kreditních karet, poskytování poukazů a předplacených kreditních karet pro platby farmaceutických dodávek a dodávek léčiv, klinických nákladů, konzultací praktických lékařů, konzultací odborných lékařů, služby týkající se zpracování plateb, zejména služby týkající se zpracování transakcí kreditních a debetních karet, služby předplacených karet s uloženou hodnotou, zejména zpracování elektronických plateb prováděných předplacenými kartami.

(590) Barevná

(730) **EDENRED**, 166-180 boulevard Gabriel Péri, F-92240 MALAKOFF, FR

(740) Společná advokátní kancelář Všeťečka Zelený Švorčík Kalenský a partneři, JUDr. Michal Havlík, Hálkova 2, Praha 2, 12000

(210) **O-523232**

(220) 18.06.2015

(320) 18.06.2015

(511) 9, 16, 35, 36

(540)



JIZERSKÁ KORUNA

(510) (9) zařízení na zpracování dat, počítačové softwarové aplikace, ke stažení, mechanismy pro přístroje na mince, pokladny registrační, počítače a počítačový hardware, periferní zařízení (pro počítače), přenosné počítače, kapesní počítače, mobilní telefony, mobilní datové přístroje, mobilní telekomunikační přístroje, komunikační zařízení, elektronické přístroje na zaznamenávání finančních operací, platební terminály, přístroje na vydávání a třídění peněz, přístroje na čtení karet, přístroje na čtení poukazů, přístroje na přenos dat, přístroje pro správu sítí, software, nosiče dat, nosiče dat na počítače s nahraným softwarem, elektronické a magnetické identifikační karty pro použití při platbě za služby, magnetické kreditní karty, magnetické platební karty; (16) kreditní karty bez magnetického proužku, debetní karty bez magnetického proužku, kupóny, dárkové poukazy (karty), předplacené karty (magneticky nekódované); (35) propagační činnost, reklama, pomoc při řízení obchodní činnosti, obchodní administrativní, kancelářské práce, propagace zboží a služeb pro třetí osoby, prezentace výrobků v komunikačních médiích pro účely maloobchodu, prezentace zboží k propagačním účelům; (36) finanční a peněžní služby a bankovní služby - finanční informace, údaje, poradenské a konzultační služby.

(730) **Turek Matěj**, K Červenému vrchu 678/1, Praha 6, 16000, CZ

(740) Společná advokátní kancelář Všeťečka Zelený Švorčík Kalenský a partneři, JUDr. Michal Havlík, Hálkova 2, Praha 2, 12000

(210) **O-523236**

(220) 18.06.2015

(320) 18.06.2015

(511) 1, 5

(540)

PHARMA DAVID BECKHAM

(510) (1) chemické výrobky určené pro průmysl, vědy a fotografii, jakož i pro zemědělství, zahradnictví a lesnictví, umělé pryskyřice v surovém stavu, plastické hmoty v surovém stavu, hnojiva pro půdu, hasící přístroje (složení), prostředky pro kalení a letování kovů, chemické výrobky určené ke konzervování potravin, tíslicí materiály, lepidla pro průmysl; (5) farmaceutické a veterinářské výrobky, hygienické výrobky pro léčebné účely, dietní potraviny a diabetické přípravky pro léčebné nebo veterinární účely, potraviny pro batolata, potravní doplňky pro lidskou potřebu a pro zvířata, náplastí, obvazový materiál, materiály pro plombování zubů a pro zubní otisky, dezinfekční přípravky, výrobky pro hubení škodlivých zvířat, fungicidy, herbicidy.

(730) **ABDELRAHMAN Tariq Mohamed Ali**, Ryhadcity ul.112, 3/12, Khartoum, SD

(210) **O-523238**

(220) 18.06.2015

(320) 18.06.2015

(511) 1, 3, 5

(540)

NEYMAR

(510) (1) chemické výrobky určené pro průmysl, vědy a fotografii, jakož i pro zemědělství, zahradnictví a lesnictví, umělé pryskyřice v surovém stavu, plastické hmoty v surovém stavu, hnojiva pro půdu, hasící přístroje (složení), prostředky pro kalení a letování kovů, chemické výrobky určené ke konzervování potravin, tíslicí materiály, lepidla pro průmysl; (3) přípravky pro bělení a jiné prací prostředky, přípravky pro čištění, leštění, odmašťování a broušení, mýdla, parfumerie, vonné oleje, kosmetika,

vlasové vody (lotions), zubní pasty; (5) farmaceutické a veterinářské výrobky, hygienické výrobky pro léčebné účely, dietní potraviny a diabetické přípravky pro léčebné nebo veterinární účely, potraviny pro batolata, potravní doplňky pro lidskou potřebu a pro zvířata, náplasti, obvazový materiál, materiály pro plombování zubů a pro zubní otisky, dezinfekční přípravky, výrobky pro hubení škodlivých zvířat, fungicidy, herbicidy.

(730) **ABDELRAHMAN Tariq Mohamed Ali**, Ryhadcity ul.112, 3/12, Khartoum, SD

(210) **O-523240**

(220) 18.06.2015

(320) 18.06.2015

(511) 9, 41

(540)

S360 na míru (i na Mirku)

(510) (9) počítačový software; (41) vzdělávání a rozvoj v oblasti managementu, vedení lidí, komunikace, osobnostního růstu, týmové spolupráce.

(730) **SPOLUPRÁCE s.r.o.**, Bělohorská 39, Praha 6, 16900, CZ

(210) **O-523241**

(220) 18.06.2015

(320) 18.06.2015

(511) 9, 41

(540)



(510) (9) počítačový software; (41) vzdělávání a rozvoj v oblasti managementu, vedení lidí, komunikace, osobnostního růstu, týmové spolupráce.

(590) Barevná

(730) **SPOLUPRÁCE s.r.o.**, Bělohorská 39, Praha 6, 16900, CZ

(210) **O-523258**

(220) 19.06.2015

(320) 19.06.2015

(511) 32, 33, 43

(540)



(510) (32) piva všeho druhu, včetně piva nealkoholického, světlé a tmavé pivo, ležáky, míchané nápoje s obsahem piva zařazené do třídy 32, sladová piva, zázvorová piva, nealkoholické nápoje, šumivá voda, vinné mošty nealkoholické, nápoje na bázi moštů, hroznová šťáva, výtažky z vinných moštů; (33) alkoholické nápoje s výjimkou piv, likéry, destiláty, lihoviny, víno včetně jakostního vína, víno přívláskové, archivní víno, šumivé víno, sekty, stolní víno, alkoholické výtažky, extrakty a esence z ovoce a hroznů, mošty s alkoholem, koktejly s alkoholem, alkoholické nápoje obsahující ovoce, nápoje obsahující víno, horké a míchané alkoholické nápoje včetně alkoholických energetických nápojů, svařeného vína, alkoholické sladové nápoje, sladový nápoj s vysokým obsahem alkoholu

(malt liquor), alkoholické přípravky na výrobu nápojů; (43) restaurační služby, gastronomie, služby spojené s provozováním pohostinství, restaurací a podniků rychlého občerstvení, služby spojené se stravováním a přípravou pokrmů, poskytování a obstarávání jídla a nápojů, cateringové služby - zajišťování občerstvení na společenských akcích, obsluha hostů v restauracích a na společenských akcích, poradenská, konzultační a informační činnost v oblasti výživy, gastronomie a restauračních služeb.

(730) **TL CIBO s.r.o.**, Korunní 783/23, Praha 2, 12000, CZ

(740) JUDr. Tomáš Lejček MBA, Slezská 169/10, Praha 2, 12000

(210) **O-523260**

(220) 19.06.2015

(320) 19.06.2015

(511) 9, 14, 36, 37

(540)



(510) (9) přístroje na měření času (nikoliv hodiny a hodinky), časovací přístroje, přesýpací hodiny, přístroje a nástroje navigační, přístroje fotografické, kinematografické, optické, přístroje a nástroje k vážení a měření, přístroje a nástroje signalizační, přístroje a nástroje určené ke kontrolním účelům, přístroje pro záznam a reprodukci mluveného slova, počítačové stroje včetně kancelářských, speciální pouzdra pro přístroje a nástroje, které jsou zařazeny do třídy 9; (14) hodinky, hodiny, budíky, časoměrné přístroje, šperky, výrobky z drahých kovů, hodinové stroje, hodiny sluneční, chronografy, chronometry, chronoskopy, klenoty, pásky k náramkovým hodinkám, pouzdra na hodinky, hodiny a šperky, skříňky na hodinky a šperky; (36) oceňování hodinek a šperků; (37) opravy hodin, hodinek a šperků, údržba hodin, hodinek a šperků.

(730) **GOLDTIME a.s.**, U Libeňského pivovaru 10/2015, Praha 8, 18000, CZ

(740) **KOREJZOVÁ & SPOL.**, v.o.s., JUDr. Petra Korejzová, Korunní 810/104 E, Praha 10, 10100

(210) **O-523262**

(220) 19.06.2015

(320) 19.06.2015

(511) 6, 9, 14, 18, 20, 21, 36, 37

(540)



(510) (6) umělecké a rukodělné předměty a starožitnosti z obecných kovů; (9) přístroje na měření času (nikoliv hodiny a hodinky), přístroje a nástroje navigační, přístroje fotografické, kinematografické, optické, přístroje a nástroje k vážení a měření, přístroje a nástroje signalizační, přístroje a nástroje určené ke kontrolním účelům, přístroje pro záznam a reprodukci mluveného slova, počítačové stroje včetně kancelářských, speciální pouzdra pro přístroje a nástroje, které jsou zařazeny do třídy 9, časovací přístroje, přesýpací hodiny; (14) hodinky, hodiny, budíky, časoměrné přístroje, drahé kovy a jejich slitiny, předměty z drahých kovů a z ušlechtilých kovů, šperky, bižuterie, hodiny a chronometrická zařízení včetně speciálních pouzder, umělecké předměty a starožitnosti z bronzu,

hodinové stroje, hodiny sluneční, chronografy, chronometry, chronoskopy, klenoty, pásky k náramkovým hodinkám, pouzdra na hodinky, hodiny a šperky, skříňky na hodinky a šperky; (18) umělecké a rukodělné předměty a starožitnosti z kůže; (20) umělecké a rukodělné předměty a starožitnosti ze dřeva, vosku a sádry; (21) umělecké a rukodělné předměty a starožitnosti ze skla, keramiky, vypalované hlíny a porcelánu; (36) oceňování hodinek a šperků; (37) opravy hodin, hodinek a šperků, údržba hodin, hodinek a šperků.

- (730) **GOLDTIME a.s.**, U Libeňského pivovaru 10/2015, Praha 8, 18000, CZ
(740) **KOREJZOVÁ & SPOL.**, v.o.s., JUDr. Petra Korejzová, Korunní 810/104 E, Praha 10, 10100

- (210) **O-523278**
(220) 19.06.2015
(320) 19.06.2015
(511) 5, 9, 35, 37, 44
(540)

OPTIKA PANENKA

(510) (5) roztoky pro kontaktní čočky, lékařské a zdravotnické přípravky pro oči; (9) brýle všeho druhu, brýlová skla, brýlové obruby, sluneční a sportovní brýle, speciální ochranné brýle, kontaktní čočky, pouzdra pro kontaktní čočky, pouzdra pro brýle, řetízky a šňůry pro brýle, optické přístroje, průmyslová optika, skleněné čočky a hranoly, lupy, dalekohledy, kukátka, mikroskopy; (35) maloobchodní, velkoobchodní a elektronický prodej brýlí, brýlových doplňků, kontaktních čoček, lékařských a zdravotnických přípravků pro oči a optických přístrojů, obchodní služby zásilkového velkoobchodu s výše uvedenými výrobky ve tř. 5 a 9, předvádění zboží, reklama, marketing, průzkumy trhu, obchodní analýzy, obchodní poradenství, řízení podniku, manažerské činnosti, organizační a ekonomické poradenství, administrativa, zpracování a správa dat, poradenství, zprostředkování a poskytování informací v uvedených službách; (37) servis a opravy brýlí, brýlových potřeb, servis a opravy optických přístrojů, fotografické, filmové a audiovizuální techniky, poradenství, zprostředkování a poskytování informací v uvedených službách; (44) služby optiků, zdravotní a lékařská péče, služby očních lékařů, měření a léčba zraku, kosmetické a zkrášlovací služby, poradenství, zprostředkování a poskytování informací v uvedených službách.

- (730) **Dioptra oční optika, s.r.o.**, Sobotecká 1660, Turnov, 51121, CZ
(740) Ing. Jiří Střelák, Šumberova 42, Praha 6, 16200

- (210) **O-523279**
(220) 19.06.2015
(320) 19.06.2015
(511) 1, 3, 5
(540)

Steven Gerrard

(510) (1) chemické výrobky určené pro průmysl, vědy a fotografii, jakož i pro zemědělství, zahradnictví a lesnictví, umělé pryskyřice v surovém stavu, plastické hmoty v surovém stavu, hnojiva pro půdu, hasicí přístroje (složení), prostředky pro kalení a letování kovů, chemické výrobky určené ke konzervování potravin, tříslicí materiály, lepidla pro průmysl; (3) přípravky pro bělení a jiné prací prostředky, přípravky pro čištění, leštění, odmašťování a broušení, mýdla, parfumerie, vonné oleje, kosmetika, vlasové vody (lotions), zubní pasty; (5) farmaceutické a veterinářské výrobky, hygienické výrobky pro léčebné účely, dietní potraviny a diabetické přípravky pro léčebné nebo veterinární účely, potraviny pro batolata, potravní doplňky pro lidskou potřebu a pro zvířata, náplasti, obvažový materiál, materiály pro plombování zubů a pro zubní otisky, dezinfekční přípravky, výrobky pro hubení škodlivých zvířat, fungicidy, herbicidy.

- (730) **ABDELRAHMAN Tariq Mohamed Ali**, Ryhadcity ul.112, 3/12, Khartoum, SD

- (210) **O-523305**
(220) 22.06.2015
(320) 22.06.2015
(511) 35, 41
(540)



(510) (35) propagační činnost, reklama, obchodní administrativa, kancelářské práce; (41) výuka jazyků, překladatelská činnost, tlumočení, organizování zkoušek v rámci vzdělávání, vydávání publikací, organizování odborných vzdělávacích kurzů a jiných vzdělávacích akcí, včetně workshopů a lektorské činnosti, kulturní aktivity.

- (730) **Jazyková škola s právem státní jazykové zkoušky PELICAN, s.r.o.**, Lidická 9, Brno, 60200, CZ

- (210) **O-523389**
(220) 24.06.2015
(320) 24.06.2015
(511) 9, 16, 41
(540)

OXYGEN

(510) (9) elektronické publikace, zejména časopisy (s možností stažení); (16) periodické publikace, časopisy, zejména fitness časopisy pro ženy; (41) poskytování on-line elektronických publikací, zejména časopisů (bez možnosti stažení), vydávání a publikace časopisů, on-line vydávání elektronických a webových časopisů zaměřených na fitness, cvičení a sport, poradenství a informace ohledně cvičení a fitness.

- (730) **Cruz Bay Publishing, Inc.**, N. Continental Blvd. 300, 90245 El Segundo, US
(740) ČERVENKA, KLEINTOVÁ, TURKOVÁ Patentová, známková a advokátní kancelář, Mgr. Radka Červenková, Anny Letenské 34/7, Praha 2- Vinohrady, 12000

- (210) **O-523390**
(220) 24.06.2015
(320) 24.06.2015
(511) 35, 37, 42
(540)



(510) (35) nákup a prodej kompletního vybavení interiérů (zejména včetně podlahových krytin, barev, laků, tapet, obkladů a dlažeb, sanitárního vybavení, nábytku, vybavení koupelen, kuchyní, osvětlení, domácích spotřebičů), bytových doplňků a designových prvků, dodavatelské služby pro třetí osoby (nákup výrobků a služeb pro jiné podniky); (37) konzultace ve stavebnictví, kuchyňská zařízení (montáž -), malování a natírání (interiérů a exteriérů -), lakování, glazurování, pokládání podlah, dláždění, stavební a autorský dozor; (42) design (umělecký -), design průmyslový, design bytový, interiérový, navrhování (průmyslový design -), výzdoba interiérů, architektonické poradenství, inženýrské práce (expertizy), projekce (stavební), projektová činnost, studie technických projektů.

(590) Barevná
(730) **Bačuvčík Boris**, Na Dilcích 25, Praha 8, 18000, CZ
(740) Mgr. Ludmila Kutějová, Kaprova 52/6, Praha 1, 11000

(210) **O-523391**
(220) 24.06.2015
(320) 24.06.2015
(511) 35, 37, 42
(540)



(510) (35) nákup a prodej kompletního vybavení interiérů (zejména včetně podlahových krytin, barev, laků, tapet, obkladů a dlažeb, sanitárního vybavení, nábytku, vybavení koupelen, kuchyní, osvětlení, domácích spotřebičů), bytových doplňků a designových prvků, dodavatelské služby pro třetí osoby (nákup výrobků a služeb pro jiné podniky); (37) konzultace ve stavebnictví, kuchyňská zařízení (montáž -), malování a natírání (interiérů a exteriérů -), lakování, glazurování, pokládání podlah, dláždění, stavební a autorský dozor; (42) design (umělecký -), design průmyslový, design bytový, interiérový, navrhování (průmyslový design -), výzdoba interiérů, architektonické poradenství, inženýrské práce (expertizy), projekce (stavební), projektová činnost, studie technických projektů.

(590) Barevná
(730) **Bačuvčík Boris**, Na Dilcích 25, Praha 8, 18000, CZ
(740) Mgr. Ludmila Kutějová, Kaprova 52/6, Praha 1, 11000

(210) **O-523392**
(220) 24.06.2015
(320) 24.06.2015
(511) 29, 30, 32
(540)

KOSMÍK

(510) (29) mléčné výrobky; (30) zmrzlina a mražené výrobky zařazené v této třídě; (32) nealkoholické nápoje.

(730) **PINKO a.s.**, Vlašimská 409, Benešov, 25601, CZ
(740) Patentová a známková kancelář Novotný, Ing. Jaroslav Novotný, Římská 45/2135, Praha 2, 12000

(210) **O-523394**
(220) 25.06.2015
(320) 25.06.2015
(511) 9, 16, 41
(540)

Práh

(510) (9) elektronické časopisy, elektronická periodika a knihy v elektronické podobě na strojně čitelných nosičích všeho druhu; (16) periodické a neperiodické publikace, tiskoviny, knihy, časopisy, knižní edice; (41) nakladatelská a vydavatelská činnost, výchovná a zábavní činnost, pořádání kulturních a uměleckých akcí, výstav a přednášek.

(730) **Vopěnka Martin Ing.**, Patočkova 2386/85, Praha 6 - Břevnov, 16900, CZ
(740) Mgr. Tomáš Adamec, advokát, Mgr. Tomáš Adamec, Seifertova 455/17, Praha 3, 13000

(210) **O-523396**
(220) 25.06.2015
(320) 25.06.2015
(511) 28, 35, 42
(540)



(510) (28) hry, hračky, žertovné předměty pro oklamání, žertíky kanadské (atrapy), společenské hry, stavebnice (hračky), stolní hry, stavebnicové kostky (hračky), masky (hračky), konfety, hrací karty, bóje a plováky v rámci této třídy, bublifuk (hračka), hry v kostky, puzzle, šachy, vánoční ozdoby na stromček (s výjimkou osvětlení a cukrovinek); (35) administrativní zpracování nákupních objednávek, aktualizace a údržba dat v počítačových databázích, aktualizování reklamních materiálů, analýzy nákladů, design reklamních materiálů, komerční informace a rady pro spotřebitele (spotřebitelská poradna), dodavatelské služby pro třetí osoby, fakturace, fotokopírování, inzerce poštou, prezentace výrobků v komunikačních médiích pro účely maloobchodu, marketing, zpracování marketingových studií, zpracování analýz nákupních cen, poradenství v obchodní činnosti, poskytování obchodní reklamy (pro třetí osoby), optimalizace vyhledávače, optimalizace provozu webových stránek, systematizace informací do počítačových databází, poskytování obchodních informací prostřednictvím webových stránek, pronájem reklamní doby v komunikačních médiích, pronájem reklamních ploch, průzkum trhu, prezentace výrobků v komunikačních médiích pro účely maloobchodu, předvádění zboží, překlad informací do počítačových databází, psaní reklamních textů, poskytování reklamy on-line v počítačové síti, reklama placená kliknutím, rozšiřování reklamních materiálů zákazníkům, vydávání a zveřejňování reklamních textů, psaní reklamních textů, rozšiřování vzorků (zboží), sestavování statistiky, sjednávání a uzavírání obchodních transakcí pro třetí strany, styky s veřejností, prodej a zprostředkování obchodu, včetně internetového obchodu s výrobky: kosmetické přípravky, mýdla, šampóny, parfémy, svíčky, kancelářské potřeby kromě nábytku, knihy, mapy, toaletní papír, lampióny, budíky, náušnice, polštáře, slunečníky, tašky, hrnky, hřebeny, paruky, prkénka kuchyňská na krájení, sklenice na pití, solničky, čepice, kravaty, maškarní kostýmy, plavky, pyžama, spodní prádlo, rukavice, trička, bombóny, cukrovinky, čokoláda, čaj, alkoholické nápoje s výjimkou pív, a dále výrobky ve třídě 28 a také nahřívací polštářky a termo polštářky určené nikoliv pro léčebné účely; (42) návrhy, strukturování a programování či jiné vytváření počítačových programů a počítačových systémů, včetně jeho instalace, zavádění, aktualizace a údržby, tvorba a správa webových stránek, tvorba multimediálních dokumentů, prezentací, aplikací, katalogů, konstrukce WWW prezentací a řešení WWW serverů, tvorba počítačových animací a vizualizací, programové projekty (tvorba), tvorba informačních databází, zprostředkovatelská činnost se službami výše uvedenými ve třídě 42.

(590) Barevná
(730) **Maralex trade s.r.o.**, Purkyňova 86, Brno, 61200, CZ
(740) Mgr. et Bc. Kamila Klvačová, Gajdošova 7, Brno, 61500

(210) **O-523397**
(220) 25.06.2015
(320) 25.06.2015
(511) 30, 35, 43
(540)



(510) (30) zmrzlina a zmrzlinové směsi, kakaové a čokoládové nápoje, kakaové a čokoládové nápoje s mlékem, cukrovinky, čaj, ledový čaj; (35) inzertní, reklamní a propagační činnost; (43) služby restaurační a stravovací, provozování stánků s občerstvením a zmrzlinou.

(730) **ICE invest spol. s r.o.**, V Újezdech 590/8, Brno Medlánky, 62100, CZ

(210) **O-523402**
(220) 25.06.2015
(320) 25.06.2015
(511) 14, 35
(540)



(510) (14) medailóny, přívěšky (šperky); (35) marketing, reklama (propagace).
(590) Barevná
(730) **Vágnarová Lenka Ing.**, Jírovcova 15, Brno, 62300, CZ

(210) **O-523403**
(220) 25.06.2015
(320) 25.06.2015
(511) 42
(540)

ShopSys

(510) (42) tvorba softwaru (počítačových programů), tvorba počítačových systémů, webové servery (pronájem webových serverů).

(730) **netdevelo s.r.o.**, Hlubinská 1378/36, Ostrava - Moravská Ostrava, 70200, CZ

(210) **O-523404**
(220) 25.06.2015
(320) 25.06.2015
(511) 35, 41, 42
(540)

Vysmátí z práce

(510) (35) agenturní, zprostředkovatelská a informační činnost v oblasti personalistiky, konzultační činnost v oboru personalistiky, průzkum, statistika a analýza trhu pracovních příležitostí a pracovníků, zprostředkovatelská a poradenská činnost v oblasti personalistiky, inzertní, reklamní a propagační činnost v oblasti personalistiky, automatizované zpracování dat z oblasti personalistiky, zprostředkování výměny korespondence v oblasti personalistiky, provozování internetového inzertního portálu; (41) vzdělávací a výchovná činnost v oboru podnikání, personalistiky a obchodu, zajišťování odborných seminářů, konferencí,

symposií, kurzů a školicích akcí se zaměřením na personalistiku, obchod, podnikání a vyhledávání lidských zdrojů včetně prostřednictvím internetu; (42) zpracování odborných technicko-ekonomických posudků, studií a průzkumů v oboru personalistiky, zprostředkování výměny odborných informací a zpracování softwarových programů v oblasti personalistiky, tvorba a správa webových (internetových) stránek, webhosting.

(730) **Personal One s.r.o.**, Pod Krejčárkem 975, Praha 3, 13000, CZ

(740) Ing. Michal Jupa, patentový zástupce, Na Baních 1385, Praha 5 - Zbraslav, 15600

(210) **O-523405**
(220) 25.06.2015
(320) 25.06.2015
(511) 5, 35
(540)

PREVAPIS

(510) (5) farmaceutické, parafarmaceutické, stomatologické, veterinární a desinfekční výrobky, potravinové doplňky (přípravky pro zvláštní výživu) vše zařazené do této třídy a určeno pro lékařské účely, potravinové doplňky (přípravky pro zvláštní výživu) zařazené do této třídy a ne pro lékařské účely; (35) zprostředkovatelská činnost v obchodu, export-import, velkoobchod - maloobchod, internetový obchod vše s výše uvedenými výrobky ve třídě 5 a službami uvedenými ve třídě 35, marketing, propagace, inzerce a reklama všemi druhy médií.

(730) **in PHARM spol. s r.o.**, Trnavská cesta 82/A, 82101 Bratislava, SK

(740) Ing. Michal Jupa, patentový zástupce, Na Baních 1385, Praha 5 - Zbraslav, 15600

(210) **O-523406**
(220) 25.06.2015
(320) 25.06.2015
(511) 5, 35
(540)

REFLUVIA

(510) (5) farmaceutické, parafarmaceutické, stomatologické, veterinární a desinfekční výrobky, potravinové doplňky (přípravky pro zvláštní výživu) vše zařazené do této třídy a určeno pro lékařské účely, potravinové doplňky (přípravky pro zvláštní výživu) zařazené do této třídy a ne pro lékařské účely; (35) zprostředkovatelská činnost v obchodu, export-import, velkoobchod - maloobchod, internetový obchod vše s výše uvedenými výrobky ve třídě 5 a službami uvedenými ve třídě 35, marketing, propagace, inzerce a reklama všemi druhy médií.

(730) **in PHARM spol. s r.o.**, Trnavská cesta 82/A, 82101 Bratislava, SK

(740) Ing. Michal Jupa, patentový zástupce, Na Baních 1385, Praha 5 - Zbraslav, 15600

(210) **O-523425**
(220) 25.06.2015
(320) 25.06.2015
(511) 16, 35, 41
(540)



(510) (16) periodické a neperiodické tiskoviny; (35) poskytování reklamních materiálů a předmětů, reklamní a propagační činnost, inzerce, marketing; (41) pořádání ankety o nejlepšího trenéra mládeže roku, sportovní, zábavní a kulturní činnost, výchovná a vzdělávací činnost..

(590) Barevná

(730) **Konektor, a.s.**, nám. Republiky 1081/7, Praha 1 - Staré Město, 11000, CZ

(740) JUDr. Filip Winter advokát, Hanusova 3a, Praha 4, 14000

(210) **O-523469**
(220) 20.08.2015
(320) 26.06.2015
(511) 21
(540)



(510) (21) užitkové a umělecké sklo hladké i zušlechtěné.
(590) Barevná
(730) **Kanpura s.r.o.**, Opletalova 1417/25, Praha 1 - Nové Město, 11000, CZ
(740) Mgr. Michal Křížka, advokát, Petráská 1136/12, Praha 1, 11000

(210) **O-523534**
(220) 01.07.2015
(320) 01.07.2015

(511) 8, 9, 16, 21, 24, 25, 34, 35, 36, 37, 39, 41, 43, 44, 45

(540) **SPA HOTEL THERMAL**

(510) (8) přibory, lžice, lžičky, vidličky, nože, jehly kuchyňské, otvíraky konzerv, soupravy pro manikúru a pedikúru a jejich jednotlivé díly, depilátory (elektrické, neelektrické) a kazety na ně, holicí potřeby, kazety a necesery na holicí potřeby, nůžky, krbové náčiní; (9) strojně čitelné nosiče informací a informace na takovýchto nosičích, elektronické katalogy a jiné propagační materiály v elektronické podobě, elektronické objednávkové listy a jiné elektronické tiskopisy; (16) periodické a neperiodické tiskoviny, a to noviny, časopisy, katalogy, prospekty, plakáty, letáky a jiné propagační, reklamní a informační materiály, tiskopisy, vstupenky, šatní listy, jídelní a nápojové listy včetně obalů, mapy, pohlednice, fotografie, grafická díla, grafické reprodukce a jiná vyobrazení, figurky a jiné dekorativní předměty z papíru, hmoty, úložné krabice papírové, jiné výrobky z papíru, a to utěrky, ubrusy, ubrusy, ručníky, kapesníky, záclony, záclonky, banketní sukně, toaletní papír, svačinové sáčky, papírové obaly všeho druhu včetně obalů na nápoje a potraviny, psací a kancelářské potřeby (kromě nábytku), pouzdra na psací potřeby, držáky a stojánky na psací potřeby, stojánky na fotografie, různé stojánky na kancelářské potřeby, knihy, sešity, diáře, poznámkové bloky, zápisníky, kalendáře, dopisní papír, dopisní obálky, kancelářský papír všeho druhu, obaly na knihy, sešity a jiné papírenské a polygrafické výrobky, pořadače, upomínkové předměty z papíru, sáčky všeho druhu jako obaly z papíru a umělých hmot; (21) drobné nářadí a přenosné nádoby pro domácnost a kuchyni s stolní náčiní (nikoliv z drahých kovů) - v rámci této třídy, stoly otočné servírovací, grilovací potřeby - v rámci této třídy, kuchyňské a servírovací nádoby kovové, porcelánové, keramické, skleněné a z plastů, jídelní a nápojové servisy i jednotlivé výrobky určené k těmto účelům porcelánové, keramické, skleněné, kovové, včetně lázeňských pohárků a kelímků, jiné užitné a dekorativní výrobky ze skla, keramiky, porcelánu a kovů (nikoliv drahých), jako vázy, dózy, svícny a drobné upomínkové předměty v jiné třídě neobsažené, kelímky na nápoje v rámci této třídy, podnosy pro rychlé občerstvení, flakony na parfěmy, toaletní potřeby v rámci této třídy, a to hřebeny, kartáče, kartáčky, holicí štětky, houby na mytí, pudřenky, pouzdra na mýdlo a toaletní potřeby, stojany na toaletní potřeby, toaletní kufříky a jiné obaly na toaletní potřeby, košíky a koše na potraviny v rámci této třídy, koše odpadkové, kartáče na obuv a oděvy; (24) ručníky, osušky, žínky, mycí rukavice, ložní prádlo, ložní povlečení, příkrývky a pokrývky cestovní, kapesníky textilní, interiérové textilie, závěsy textilní a plastové; (25) oděvy včetně pracovních, sportovních, společenských a uniforem, trička, bundy, mikiny, pletené oděvy, obuv včetně pracovní, sportovní, domácí, plážové a jiné speciální (nikoliv bezpečnostní a ortopedické), kloboučnické zboží a jiné pokrývky hlavy, rukavice, šály, šátky a jiné oděvní doplňky - v rámci této třídy; (34) tabák, tabákové výrobky, dýmky a jiné potřeby pro kuřáky, a to pouzdra na cigarety, dýmky, tabák, apod.,

stojánky na dýmky, popelníky (nikoliv z drahých kovů), zapalovače cigaret; (35) správa hotelů, poradenství v oboru provozování hotelů, gastronomických provozů, provozu léčebných a rekondičních zařízení - v rámci této třídy, včetně ekonomiky těchto provozů, reklamní, propagační a informační činnost v rámci této třídy, vydávání a šíření reklamních a propagačních materiálů, pronajímání obchodních a reklamních ploch, pronájem a půjčování kancelářské techniky, zprostředkování obchodních záležitostí, sekretářské a asistenční služby, pronájem ploch v rámci této třídy, předvádění zboží a prezentace služeb pro komerční účely, vedení účetnictví, obchodní administrativa, zprostředkování obchodu s výrobky uvedenými ve třídách 8, 9, 16, 21, 24, 25 a 34, zprostředkování obchodu s nealkoholickými nápoji, pivem, alkoholickými nápoji, suvenýry, zprostředkování obchodu s kávou, čajem, lahůdkami, trvanlivými potravinami, čerstvým, křehkým a trvanlivým pečivem; (36) služby směnárny, úschova cenin, zprostředkování pojištění, realitní činnost, pronájem nemovitostí, investiční činnost v rámci této třídy, finanční poradenství; (37) úklidové služby, praní, žehlení a opravy prádla, čištění oděvů a zprostředkování čistírenských služeb, zajišťování stavebních prací, a to opravárenského charakteru a oprav vnitřního vybavení budov včetně souvisejících instalací, provádění parkových úprav v rámci této třídy, včetně údržby a úpravy komunikací; (39) donáška novin a časopisů, zajištění a zprostředkování přepravy osob, zavazadel a nákladů, taxislužba, provozování parkovišť a garáží, provozování skladů, půjčování automobilů a jízdních kol, služby průvodcovské, zajišťování jízdenek, místenek, letenek a lodních lístků, posílkové služby, donášky nákupů, služby cestovní kanceláře - v rámci této třídy, pořádání poznávacích a vzdělávacích zájezdů, zajišťování osobní přepravy a přepravy zavazadel, poradenství v oboru cestovního ruchu; (41) pořádání a organizování vzdělávacích, kulturních, sportovních, soutěžních a jiných zábavních akcí, zajišťování vstupenek na sportovní, kulturní, společenské a jiné zábavní akce, provozování bazénů a sportovišť, provozování kinosálů a společenských sálů, pronájem dekorací, půjčování a pronájem přístrojů televizních, rozhlasových a jiných pro přenos zvuku a obrazu, půjčování nosičů zvuku a obrazu, služby tlumočnické a překladatelské, půjčování sportovního nářadí, provozování tělocvičny a fitness centra, vydávání informačních materiálů, pronájem sálů; (43) služby spojené s přechodným ubytováním a stravováním, provozování hotelů, penzionů, motelů, restaurací, barů, kaváren, vináren, cukráren, bufetů a provozoven rychlého občerstvení, poradenství v oboru hotelnictví, pronájem apartmánů, sálů, salónků, pronájem a půjčování zařízení restaurací, provozování kempů; (44) provozování sanatorií, služby lázeňské, léčebné a rehabilitační, například spojené s využíváním přírodních minerálních vod, kyslíčků soli a výrobků z nich, fyziatrie, balneologie a léčebná rehabilitace, péče poradenská - v rámci této třídy, ošetřovatelská, diagnostická, preventivní a léčebná, péče lázeňská ústavní i ambulantní, plastická chirurgie, pamí lázně, solária a termária k léčebným účelům (služby), poradenství v oboru lázeňství a zdravotní péče, služby vizážistů, provozování salónů krásy, odborné služby kadeřnické, kosmetické, manikérské, pedikérské a masérské, péče o domácí zvířata, zprostředkování veterinární péče, dendrologické služby, péče o zahradní a parkovou zeleň; (45) doprovod lázeňských hostů, služby osobních strážců, zajišťování hlídací a strážní služby, monitorování bezpečnostních a poplašných zařízení.

(730) **THERMAL-F, a.s.**, I. P. Pavlova 2001/11, Karlovy Vary, 36001, CZ

(210) **O-523535**
(220) 01.07.2015
(320) 01.07.2015
(511) 35, 38, 42, 45
(540)



(510) (35) optimalizace provozu webových stránek, aktualizace a údržba dat v počítačových databázích, počítačové databáze (překlad informací do -), počítačové databáze (systematizace informací do -), vyhledávání dat v

počítačových souborech (pro třetí osoby); (38) počítačová komunikace, přenos zpráv a obrazových informací pomocí počítače, pronájem zařízení pro přenos informací, telekomunikace, poskytování přístupu k databázím; (42) počítačové programování, tvorba softwaru, počítačové programy (aktualizace), pronájem počítačového softwaru, programy počítačů (údržba), počítačové systémové analýzy, počítačové systémy (tvorba), konzultační služby v oblasti informačních technologií, počítačové programy (kopírování), instalace počítačových programů, převod (konverze) dat a počítačových programů (ne fyzický), konzultace v oblasti počítačového softwaru, pronájem webových serverů, software jako služba (SaaS), konzultační služby v oblasti informačních technologií, elektronické ukládání dat; (45) počítačový software (poskytování licencí).

(590) Barevná

(730) **InterWay CZ, s.r.o.**, Točítá 1902/36, Praha 4 - Krč, 14000, CZ

(210) **O-523537**

(220) 01.07.2015

(320) 01.07.2015

(511) 39

(540)



(510) (39) cestování (služby), rezervace (cestování), rezervace v dopravě, rezervace místenek, turisté (doprava), turisté (doprovázení).

(590) Barevná

(730) **Reháková Dana, DiS.**, Plzeňská 721/12a, Mariánské Lázně, 353 01, CZ

(210) **O-523538**

(220) 01.07.2015

(320) 01.07.2015

(511) 35, 41, 45

(540)

POPULO

(510) (35) psaní životopisů pro jiné, reklamní texty (psaní), reklamní texty (vydávání, zveřejňování, oznámení, vyhlášení, publikování -), zpracování textů; (41) dětské jesle a školky, doučování, překladatelské služby, psaní textů (jiných než reklamních), služby poskytované školami (vzdělávání), školení (instruktáž), školení (pořádání a řízení), školství, texty (zveřejňování -) kromě reklamních, vyučování (výuka), vzdělávací informace, vzdělávání; (45) hlídání dětí (služby).

(730) **ETIAM group, s.r.o.**, Tylova 1136/6, Olomouc, 77900, CZ

(210) **O-523542**

(220) 01.07.2015

(320) 01.07.2015

(511) 35, 41, 42

(540)

Modern Dance studio při ZUŠ J. Kličky Klatovy

(510) (35) agentury umělecké (obchodní vedení), aktualizování reklamních materiálů, design reklamních materiálů, módní přehlídky pro reklamní účely, obchodní činnost (pomoc při řízení -), předvádění (služby modelek) pro reklamní účely a podporu prodeje, styky s veřejností; (41) výchova, vzdělávání, zábava, sportovní a kulturní aktivity, divadelní představení, estrády, gymnastický výcvik, kurzy fitness, organizace a pořádání koncertů, organizování plesů, organizování představení, cvičení, organizování soutěží, organizování sportovních soutěží, služby poskytované školami - prázdninové tábory (zábava) a taneční lekce (organizování), provozování sportovních zařízení, tělesná výchova, vyučování, živé vystoupení (organizování); (42) tvorba a správa webových stránek (pro třetí osoby), umělecký design.

(730) **SRPDŠ při ZUŠ J. Kličky Klatovy**, Plánická 208, Klatovy, 33901, CZ

(210) **O-523543**

(220) 01.07.2015

(320) 01.07.2015

(511) 1, 4, 39, 42

(540)

GREASELINE

(510) (1) chemické výrobky určené pro průmysl - odmašťovací prostředky pro výrobní procesy, náplně do topných a solárních systémů, řezné emulze, chemické výrobky určené pro údržbu automobilů, destilovaná voda, rozmrazovací kapaliny, oleje hydraulické v rámci této třídy; (4) průmyslové oleje a tuky, převodové, ložiskové, řezné chladicí, biologicky odbouratelné, oleje a maziva pro automobily; (39) doprava a přeprava, logistika v dopravě, vnitrostátní a mezinárodní zasilatelství, balení a skladování zboží, skladování paliv a maziv včetně jejich dovozu, doprava a skladování odpadů, poskytování informací k těmto službám; (42) poradenství v oblasti tribotechniky (mazací techniky), odmašťování a provozu topných a solárních systémů (technické služby).

(730) **OMA CZ, a.s.**, Borová 103, Stráž pod Ralskem, 47127, CZ

(740) Ing. Libor Markes, patentový zástupce, Grohova 54, Brno, 60200

(210) **O-523544**

(220) 01.07.2015

(320) 01.07.2015

(511) 35, 36, 38

(540)

UlovDomov.cz

(510) (35) propagační činnost, reklama, pomoc při řízení obchodní činnosti, obchodní administrativní, kancelářské práce; (36) pojištění, služby finanční, služby peněžní, služby nemovitostní; (38) spoje (komunikace).

(590) Barevná

(730) **UlovDomov.cz s.r.o.**, Rašínova 103/2, Brno, 60200, CZ

(210) **O-523547**
(220) 01.07.2015
(320) 01.07.2015
(511) 43
(540)



(510) (43) restaurační služby, služby v oblasti pohostinství, poskytování a obstarávání jídla a nápojů, provozování kavárny, cukrárny, restaurace, samoobslužné restaurace, cateringové služby, zajišťování občerstvení na společenských akcích, obsluha hostů v restauracích, kavárnách, cukrárnách a na společenských akcích.

(590) Barevná
(730) **Café Element**, Na okraji 100/64, Praha 6, 16200, CZ

(210) **O-523548**
(220) 01.07.2015
(320) 01.07.2015
(511) 43
(540)



(510) (43) restaurační služby, služby v oblasti pohostinství, poskytování a obstarávání jídla a nápojů, provozování kavárny, cukrárny, restaurace, samoobslužné restaurace, cateringové služby, zajišťování občerstvení na společenských akcích, obsluha hostů v restauracích, kavárnách, cukrárnách a na společenských akcích.

(590) Barevná
(730) **Café Element**, Na okraji 100/64, Praha 6, 16200, CZ

(210) **O-523605**
(220) 03.07.2015
(320) 03.07.2015
(511) 3, 29, 30, 31, 32, 33, 39
(540)

TAMDAEXPRESS
rychle a spolehlivě

(510) (3) antiperspiranty, osobní deodoranty, tělové voňavé a parfémové spreje, přípravky na holení, vody po holení, vlasové vody, voda pro kosmetické účely, kolínské vody, parfémované vody, toaletní vody, parfémy, tužky na obočí, kosmetické tužky, krémy na kůži, sprej na vlasy, lak na nehty,

kosmetické masky, mýdla, koupelové přípravky na tělo, šampóny, kosmetické sady, umělé nehty, vonné tyčinky, rtěnky, pomády pro kosmetické účely, toaletní potřeby v rámci této třídy, zejména toaletní přípravky, kosmetické ubrousky napuštěné vodou, přípravky na ochranu proti slunečnímu záření, barvy na vlasy, vosk na boty, krémy na boty, leštidla na kůži, antistatické přípravky pro použití v domácnosti, vatové tyčinky pro kosmetické účely, sáčky pro parfémování prádla; (29) maso a masné výrobky, ryby neživé a rybí výrobky, ostatní vodní živočišné neživiny včetně výrobků z nich, drůbež a zvěřina včetně výrobků z nich, masové výtažky, ovoce a zelenina konzervované, sušené, vařené, kandované, mražené nebo jinak zpracované, ovocné a zeleninové saláty, výrobky z brambor, džemy, zavařeniny, marmelády, rosoly, želatina, pomazánky, vejce a vaječné výrobky, mléko a mléčné výrobky, mléčné nápoje, oleje a jedlé tuky, polévky, bujóny, hotová jídla z masa, ryb, drůbeže, zvěřiny nebo luštěnin, studené omáčky, dehydratované výrobky, konzervované potraviny, zmrazené potraviny na bázi masa, ryb, drůbeže, zvěřiny, zeleniny a ovoce zařazené do této třídy; (30) káva, čaj, kakao, cukr a ostatní přírodní sladidla, rýže, kávové náhražky, nápoje z kávy, kakaa, čokolády, nápoje na bázi čaje, mouka a výrobky z mouky, těstoviny, chléb, pečivo a trvanlivé pečivo, cukrářské výrobky, cukrovinky, želé, čokoláda a čokoládové výrobky, zmrzliny a smetanové krémy, omáčky, směsi pro přípravu hotových pokrmů, krémů, dezertů, dresinků a polev, zmrzlinové prášky, ovesné vločky a jiné obilniny pro přímou konzumaci, med a výrobky z medu, droždí, prášky do těsta, sůl, hořčice, ocet, koření, ochucovadla, škrob a škrobové výrobky, zmrazené potraviny na bázi mouky, těstovin a rýže zařazené do této třídy, kvasnice, prášky do pečiva; (31) výrobky zemědělské, zahradnické a lesní, semena, sazenice, živé rostliny a přírodní květiny, čerstvé ovoce a zelenina, obiloviny, okopaniny, luštěniny a olejniny, suché skořápkové plody, konzumní brambory, slad na výrobu piva a lihovin, speciální zrniny, speciální plodiny, vinná réva, houby, živá zvířata, podestýlka, krmiva, krmné směsi, minerální krmné doplňky; (32) piva, nealkoholická vína, minerální a pramenité vody, šumivé a jiné nealkoholické nápoje, sirupy a jiné přípravky k zhotovení nápojů, ovocné šťávy a nápoje z ovocných šťáv; (33) vína, lihoviny a ostatní alkoholické nápoje (s výjimkou pív), ovocná vína a medovina, konzumní líc; (39) logistika v dopravě, balení zboží, dodávka zboží poštou, doručování balíků, doručování zboží, dovoz, doprava, pronájem skladišť, pronájem skladovacích kontejnerů, skladování, skladování zboží, uskladňování zboží.

(590) Barevná
(730) **TAMDA FOODS s.r.o.**, Libušská 319, Praha 4, 14200, CZ
(740) JUDr. Matouš Jíra, 28. října 1001/3, Praha 1, 11000

(210) **O-523606**
(220) 03.07.2015
(320) 03.07.2015
(511) 3, 5, 29, 30, 31, 32, 33, 35
(540)

TAMDAFOODS
váš úspěch, náš cíl

(510) (3) antiperspiranty, osobní deodoranty, tělové voňavé a parfémové spreje, přípravky na holení, vody po holení, vlasové vody, voda pro kosmetické účely, kolínské vody, parfémované vody, toaletní vody, parfémy, tužky na obočí, kosmetické tužky, krémy na kůži, sprej na vlasy, lak na nehty, kosmetické masky, mýdla, koupelové přípravky na tělo, šampóny, kosmetické sady, umělé nehty, vonné tyčinky, rtěnky, pomády pro kosmetické účely, toaletní potřeby v rámci této třídy, zejména toaletní přípravky, kosmetické ubrousky napuštěné vodou, přípravky na ochranu proti slunečnímu záření, barvy na vlasy, vosk na boty, krémy na boty, leštidla na kůži, antistatické přípravky pro použití v domácnosti, vatové tyčinky pro kosmetické účely, sáčky pro parfémování prádla; (5) léčivé byliny, léčivé bylinné čaje, přírodní léčivé výtažky, výtažky z bylin a kombinované přípravky vitamínů, minerálů, stopových prvků a bylinných výtažků, minerální vody (včetně stopových prvků) pro léčebné účely, léčivé minerální koupelové soli, výrobky pro prevenci s léčebnými účinky;

(29) maso a masné výrobky, ryby neživé a rybí výrobky, ostatní vodní živočichové neživí včetně výrobků z nich, drůbež a zvěřina včetně výrobků z nich, masové výtahy, ovoce a zelenina konzervované, sušené, vařené, kandované, mražené nebo jinak zpracované, ovocné a zeleninové saláty, výrobky z brambor, džemy, zavařeniny, marmelády, rosoly, želatina, pomazánky, vejce a vaječné výrobky, mléko a mléčné výrobky, mléčné nápoje, oleje a jedlé tuky, polévky, bujóny, hotová jídla z masa, ryb, drůbeže, zvěřiny nebo luštěnin, studené omáčky, dehydratované výrobky, konzervované potraviny, zmrazené potraviny na bázi masa, ryb, drůbeže, zvěřiny, zeleniny a ovoce zařazené do této třídy; (30) káva, čaj, kakao, cukr a ostatní přírodní sladidla, rýže, kávové náhražky, nápoje z kávy, kakaa, čokolády, nápoje na bázi čaje, mouka a výrobky z mouky, těstoviny, chléb, pečivo a trvanlivé pečivo, cukrářské výrobky, cukrovinky, želé, čokoláda a čokoládové výrobky, zmrzliny a smetanové krémy, omáčky, směsi pro přípravu hotových pokrmů, krémů, dezertů, dresinků a polev, zmrzlinové prášky, ovesné vločky a jiné obilniny pro přímou konzumaci, med a výrobky z medu, droždí, prášky do těsta, sůl, hořčice, ocet, koření, ochucovačla, škrob a škrobové výrobky, zmrazené potraviny na bázi mouky, těstovin a rýže zařazené do této třídy, kvasnice, prášky do pečiva; (31) výrobky zemědělské, zahradnické a lesní, semena, sazenice, živé rostliny a přírodní květiny, čerstvé ovoce a zelenina, obiloviny, okopaniny, luštěniny a olejiny, suché skořápkové plody, konzumní brambory, slad na výrobu piva a lihovin, speciální zrniny, speciální plodiny, vinná réva, houby, živá zvířata, podestýlka, krmiva, krmné směsi, minerální krmné doplňky; (32) piva, nealkoholická vína, minerální a pramenité vody, šumivé a jiné nealkoholické nápoje, sirupy a jiné přípravky k zhotovení nápojů, ovocné šťávy a nápoje z ovocných šťáv; (33) vína, lihoviny a ostatní alkoholické nápoje (s výjimkou pív), ovocná vína a medovina, konzumní lih; (35) marketing, reklama a inzerce, zprostředkovatelská činnost v oblasti obchodu, export a import a provozování internetového obchodu, vše s výrobky uvedenými ve třídách 3, 5, 29, 30, 31, 32 a 33.

(590) Barevná

(730) **TAMDA FOODS s.r.o.**, Libušská 319/126, Praha 4 - Libuš, Písnice, 14200, CZ

(740) JUDr. Matouš Jíra, 28. října 1001/3, Praha 1 - Staré Město, 11000

(210) **O-523608**

(220) 03.07.2015

(320) 03.07.2015

(511) 16, 18, 25

(540)

IRONBELL

(510) (16) plakáty, samolepky (papírnické výrobky), samolepky pro domácnost a pro kancelářské účely; (18) batohy, batohy pro horolezce, batohy turistické, kabelky, klíčenky (pouzdra na klíče), klobouky (kožené krabice na -), kojenci (popruhy pro nošení kojenců), nákupní tašky, náprsní tašky, obaly na oděvy (cestovní), peněženky, pouzdra na kreditní karty (peněženky), pouzdra na navštívenky, karty, průkazy (peněženky), pouzdra na vizitky, vizitkáře, ruksaky, ruksaky turistické, sportovní tašky, tašky (nákupní -), tašky (náprsní -), tašky (sportovní), tašky cestovní, tašky plážové, tašky; (25) barety, body (spodní prádlo), bundy sportovní, bundy sportovní s kapucí (s kožešinou nebo plyšovou vložkou), čapky (přiléhavé), čelenky, čepice, čepice se štítkem, kabátky krátké, kabáty (svrchní -), kalhotky, kalhotky dětské, kalhoty, kapuce, kombiné (spodní prádlo), konfekce, košile, legíny, oblečení, oděv svrchní, oděvy (potítka pro -), oděvy koupací, oděvy nepromokavé, oděvy plážové, oděvy tělocvičné, oděvy, opasky, opasky na peníze, pánské plavky, pásky ke kalhotám, plavky, plavky dámské, plavky pánské, pletené zboží (stávkové zboží), podprsenky, pokrývky hlavy, ponožky, potítka, pytle na oděvy, rukavice, rukavice (dámské dlouhé -), rukavice bez prstů, rukavice palcové, spodky (trenýrky), spodky pánské, spodní prádlo, spodní prádlo pohlcující pot, sportovní tílka, sukně, svetry, svetry silně vlněné, svetry, bundy sportovní, šály, šály na krk, šátky kolem krku, šátky, šály, tílka, košílky, trička, úbor koupací, vaky na oděvy, vesty.

(730) **Hrdina Jiří**, Jízdárna 863, Velké Bílovice, 69102, CZ

(740) JUDr. Michal Novák, advokát, Smetanovo náměstí 31, Litomyšl, 57001

(210) **O-523639**

(220) 07.07.2015

(320) 07.07.2015

(511) 5, 28, 31

(540)

GREEDY

(510) (5) farmaceutické a veterinářské výrobky; (28) hračky, hry; (31) krmiva pro zvířata.

(730) **Malá Sabine**, Buková 2525/20, Praha 3, 13000, CZ

Malý Michal, Katusická 665/6, Praha 9, 19000, CZ

(210) **O-523644**

(220) 07.07.2015

(320) 07.07.2015

(511) 33

(540)

PonteBello

(510) (33) aperitivy, arak, brandy, víno, matolinové víno, whisky, vodka, anýzovka (anýzový likér), kirsch (višňový destilát), gin, digestiva (likéry a pálenky), koktejly, curaçao, anýzový likér, likéry, předem namíchané alkoholické nápoje jiné než na bázi piva, alkoholické nápoje, s výjimkou piva, alkoholické nápoje obsahující ovoce, destiláty, lihoviny, destilované nápoje, medovina, mentolový likér, bittery, neera [alkoholický nápoj na bázi cukrové třtiny], rum, saké, perry (hruškový mošt s alkoholem), cider (alkoholizovaný mošt), alkoholické nápoje z rýže, alkoholové výtahy, alkoholické výtahy z ovoce, alkoholové trestí a alkoholické esence..

(730) **Fruko-Schulz s.r.o.**, Jiráskovo předměstí 629/III, Jindřichův Hradec, 37701, CZ

(740) TRAPLOVÁ-HAKR-KUBÁT Advokátní a patentová kancelář, Mgr. Jana Šuranová Traplová, Přístavní 24, Praha 7, 17000

(210) **O-523891**

(220) 17.07.2015

(320) 17.07.2015

(511) 35, 41, 42

(540)



(510) (35) propagační činnost, reklama, pomoc při řízení obchodní činnosti, obchodní administrativa, kancelářské práce; (41) výchova, vzdělávání, zábava, sportovní a kulturní aktivity; (42) vědecké a technologické služby a související výzkum a projektování, analytické a výzkumné služby v průmyslu, navrhování a vývoj počítačového hardwaru a softwaru.

(590) Barevná

(730) **MONTESORI INSTITUTE PRAGUE s.r.o.**, Pod radnicí 152/3, Praha 5, 15000, CZ

(740) Mgr. Klára Nezkusilová, Gorazdova 11, Praha 2, 12000

Zamítnuté a částečně zamítnuté přihlášky ochranných známek po zveřejnění

Zjistí-li Úřad v průběhu řízení o námitkách, že přihlašovaná ochranná známka nespĺňuje podmínky pro zápis, přihlášku zamítne. Zjistí-li, že přihlašovaná ochranná známka nespĺňuje podmínky pro zápis jen pro některé výrobky nebo služby, přihlášku zamítne v rozsahu výrobků nebo služeb, pro které přihláška nespĺňuje podmínky zápisu. S ohledem na tuto skutečnost, obsahuje tato kapitola údaje o rozhodnutích o zamítnutí přihlášky ochranné známky v celém nebo částečném rozsahu na základě ustanovení § 26 zákona č. 441/2003 Sb.

Údaje o výsledku rozhodnutí (zamítnutí přihlášky, částečné zamítnutí přihlášky) jsou uvedeny za datem právní moci rozhodnutí pod INID kódem (583) s názvem "Datum právní moci rozhodnutí/výsledek rozhodnutí".

(210) **O-509859**
(540)

Ladies
SNEAKER

(583) 08.08.2015/NABYTÍ P.M. - ZAMÍTNUTÍ PŘIHLÁŠKY PO
ZVEŘEJNĚNÍ

(210) **O-509861**
(540)



(583) 08.08.2015/NABYTÍ P.M. - ZAMÍTNUTÍ PŘIHLÁŠKY PO
ZVEŘEJNĚNÍ

Zamítnuté námítky týkající se ochranných známek

V průběhu řízení o námítkách může být Úřadem zjištěno, že přihlašovaná ochranná známka, která byla zveřejněna ve Věstníku, nezasahuje do zákonem chráněných starších práv třetích osob, tzv. namítajících, uvedených v ustanovení § 7 zákona č. 441/2003 Sb., a proto Úřad námítky zamítne. Údaje o rozhodnutích o zamítnutí námítek na základě ustanovení § 26 zákona č. 441/2003 Sb. jsou obsaženy v této kapitole.

(210) **O-485485**
(540)



(583) 14.08.2015

Přehled zápisů ochranných známek bez změny ve vztahu ke zveřejněným přihláškám

Kapitola obsahuje údaje o ochranných známkách zapsaných na základě ustanovení § 28 odst. 1 zákona č. 441/2003 Sb., u kterých nedošlo ke změně údajů oproti zveřejněné přihlášce ochranné známky.

Číselný přehled											
347954	347955	347956	347957	347958	347959	347960	347961	347962	347963	347964	347965
347966	347967	347968	347969	347970	347971	347972	347973	347974	347975	347976	347977
347978	347979	347980	347981	347982	347983	347984	347985	347986	347987	347988	347989
347990	347991	347992	347993	347994	347995	347996	347997	347998	347999	348000	348001
348002	348003	348004	348005	348006	348007	348008	348009	348010	348011	348012	348013
348014	348015	348016	348017	348018	348019	348020	348021	348022	348023	348024	348025
348026	348027	348028	348029	348030	348031	348032	348033	348034	348035	348036	348037

Zápisy ochranných známek bez změny ve vztahu ke zveřejněným přihláškám

(111) **347954**
(220) 12.12.2012
(320) 12.12.2012
(442) 13.05.2015
(151) 19.08.2015
(730) **Maharishi Vedic University Limited**, 54 Triq Marsamxett, VLT 1853
Valletta, MT
(210) O-500466

(111) **347955**
(220) 22.02.2013
(320) 22.02.2013
(442) 13.05.2015
(151) 19.08.2015
(730) **Věžička s.r.o.**, Náměstí Republiky 369, Opava - Město, 74601, CZ
(210) O-502104

(111) **347956**
(220) 22.02.2013
(320) 22.02.2013
(442) 13.05.2015
(151) 19.08.2015
(730) **Věžička s.r.o.**, Náměstí Republiky 369, Opava - Město, 74601, CZ
(210) O-502105

(111) **347957**
(220) 07.05.2013
(320) 07.05.2013
(442) 13.05.2015
(151) 19.08.2015
(730) **Adam Rujbr Architects s.r.o.**, Srbská 22, Brno, 60200, CZ
(210) O-504244

(111) **347958**
(220) 24.09.2013
(320) 24.09.2013
(442) 13.05.2015
(151) 19.08.2015
(730) **Frank Bold Society**, Údolní 567/33, Brno, 60200, CZ
(210) O-507782

(111) **347959**
(220) 27.09.2013
(320) 27.09.2013
(442) 13.05.2015
(151) 19.08.2015
(730) **TROPIC LIBEREC s.r.o.**, Vyhliďková 655, Liberec 25, 46312, CZ
(210) O-507915

(111) **347960**
(220) 19.02.2014
(320) 19.02.2014
(442) 13.05.2015
(151) 19.08.2015
(730) **Český atletický svaz**, Diskařská 100, Praha 6 - Strahov, 16900, CZ
(210) O-511463

(111) **347961**
(220) 20.03.2014
(320) 20.03.2014
(442) 13.05.2015
(151) 19.08.2015
(730) **Šíla Jaroslav**, Riegrova 648, Roudnice nad Labem, 41301, CZ
Šílová Dana, Riegrova 648, Roudnice nad Labem, 41301, CZ
(210) O-512229

(111) **347962**
(220) 21.05.2014
(320) 21.05.2014
(442) 06.05.2015
(151) 19.08.2015
(730) **MND a.s.**, Úprkova 807/6, Hodonín, 69501, CZ
(210) O-513723

(111) **347963**
(220) 25.06.2014
(320) 25.06.2014
(442) 13.05.2015
(151) 19.08.2015
(730) **Fakultní nemocnice Olomouc**, I. P. Pavlova 6, Olomouc, 77520, CZ
(210) O-514532

(111) **347964**
(220) 08.09.2014
(320) 08.09.2014
(442) 13.05.2015
(151) 19.08.2015
(730) **Lexa Jan Ing. arch.**, Sázavská 19/720, Praha 2, 12000, CZ
(210) O-516287

(111) **347965**
(220) 01.10.2014
(320) 01.10.2014
(442) 13.05.2015
(151) 19.08.2015
(730) **Flidrová Barbora**, Benediktská 16, Praha 1, 11000, CZ
(210) O-516802

(111) **347966**
(220) 02.10.2014
(320) 02.10.2014
(442) 13.05.2015
(151) 19.08.2015
(730) **CONSORTIUM PUBLICITAIRE EUROPEEN**, Boulevard
Malesherbes 43, Paris, FR
(210) O-516840

(111) **347967**
(220) 08.10.2014
(320) 08.10.2014
(442) 13.05.2015
(151) 19.08.2015
(730) **RADIOHOUSE s.r.o.**, Kopernikova 794/6, Praha 2, 12000, CZ
(210) O-516968

(111) **347968**
(220) 14.10.2014
(320) 14.10.2014
(442) 13.05.2015
(151) 19.08.2015
(730) **Marina Island s.r.o.**, Jankovcova 1595/14, Praha 7, 17000, CZ
(210) O-517108
(590) Barevná

(111) **347969**
(220) 14.10.2014
(320) 14.10.2014
(442) 13.05.2015
(151) 19.08.2015

(730) **Richter Alexander Alan**, Sokolovská 19, Praha 8, 18600, CZ
(210) O-517124

(111) **347970**
(220) 22.10.2014
(320) 22.10.2014
(442) 13.05.2015

(151) 19.08.2015
(730) **Kapitán Luboš**, 340, Straškov-Vodochody, 41184, CZ
(210) O-517334

(111) **347971**
(220) 24.10.2014
(320) 24.10.2014
(442) 13.05.2015

(151) 19.08.2015
(730) **PRODUCTOO s.r.o.**, Nad Zámkem 1072, Třebíč, 67401, CZ
(210) O-517443
(590) Barevná

(111) **347972**
(220) 29.10.2014
(320) 29.10.2014
(442) 13.05.2015

(151) 19.08.2015
(730) **Andrys Petr**, 146, Černotín, 75368, CZ
(210) O-517512
(590) Barevná

(111) **347973**
(220) 04.11.2014
(320) 04.11.2014
(442) 13.05.2015

(151) 19.08.2015
(730) **PS BRNO, s.r.o.**, Videňská 153/119b, Brno jih, Dolní Heršpice, 61900, CZ
(210) O-517659
(590) Barevná

(111) **347974**
(220) 07.11.2014
(320) 07.11.2014
(442) 13.05.2015

(151) 19.08.2015
(730) **BG Turnov s.r.o.**, Tázlerová 253, Turnov, 51101, CZ
(210) O-517743

(111) **347975**
(220) 11.11.2014
(320) 11.11.2014
(442) 13.05.2015

(151) 19.08.2015
(730) **Pešl Jan**, U Obůrky 953/7, Třebíč, 67401, CZ
(210) O-517802

(111) **347976**
(220) 21.11.2014
(320) 21.11.2014
(442) 13.05.2015

(151) 19.08.2015
(730) **SAZKA a.s.**, K Žižkovu 851, Praha 9, 19093, CZ
(210) O-518073

(111) **347977**
(220) 24.11.2014
(320) 24.11.2014

(442) 13.05.2015
(151) 19.08.2015

(730) **COLORLAK, a.s.**, Tovární 1076, Staré Město, 68603, CZ
(210) O-518134
(590) Barevná

(111) **347978**
(220) 04.12.2014
(320) 04.12.2014
(442) 13.05.2015

(151) 19.08.2015
(730) **ČESKÝ ROZHLAS**, Vinohradská 12/1409, Praha 2, 12099, CZ
(210) O-518394

(111) **347979**
(220) 05.12.2014
(320) 05.12.2014
(442) 13.05.2015

(151) 19.08.2015
(730) **Polzer Jan**, Černého 815/45, Brno - Bystrc, 63500, CZ
(210) O-518420
(590) Barevná

(111) **347980**
(220) 09.12.2014
(320) 09.12.2014
(442) 13.05.2015

(151) 19.08.2015
(730) **Jahoda Petr**, K Cihelni 99, Bukovany, 69631, CZ
(210) O-518483

(111) **347981**
(220) 09.12.2014
(320) 09.12.2014
(442) 13.05.2015

(151) 19.08.2015
(730) **BEIRA SE**, Václavské náměstí 841/3, Praha 1, 11000, CZ
(210) O-518507
(590) Barevná

(111) **347982**
(220) 11.12.2014
(320) 11.12.2014
(442) 13.05.2015

(151) 19.08.2015
(730) **Sodovkárna R. Sýkora s.r.o.**, Rudé Armády 89, Paskov, 73921, CZ
(210) O-518557

(111) **347983**
(220) 12.12.2014
(320) 12.12.2014
(442) 13.05.2015

(151) 19.08.2015
(730) **EGC - EnerGoConsult ČB s.r.o.**, Čechova 727, České Budějovice, 37001, CZ
(210) O-518590

(111) **347984**
(220) 27.12.2007
(320) 27.12.2007
(442) 13.05.2015

(151) 19.08.2015
(730) **Grupo Bimbo, S.A.B. de C.V.**, Prolongación Paseo de la Reforma No. 1000 Colonia Peña Blanca Santa Fé Delegación Álvaro Obregón, Mexico, 01210, MX
(210) O-518614

(111) **347985**
(220) 16.12.2014
(320) 16.12.2014
(442) 13.05.2015
(151) 19.08.2015
(730) **BioVavřinec s.r.o.**, Okrouhlice 27, Benešov, 25601, CZ
(210) O-518661

(111) **347986**
(220) 17.12.2014
(320) 17.12.2014
(442) 13.05.2015
(151) 19.08.2015
(730) **GEPARD FINANCE a.s.**, Pernerova 659/31a, Praha 8 - Karlín, 18600, CZ
(210) O-518672

(111) **347987**
(220) 17.12.2014
(320) 17.12.2014
(442) 13.05.2015
(151) 19.08.2015
(730) **VERA spol. s r.o.**, Lužná 716/2, Praha 6 - Vokovice, 16000, CZ
(210) O-518673

(111) **347988**
(220) 17.12.2014
(320) 17.12.2014
(442) 13.05.2015
(151) 19.08.2015
(730) **Burger king Corporation**, 5505 Blue Lagoon Drive, Miami, FL, US
(210) O-518674

(111) **347989**
(220) 18.12.2014
(320) 18.12.2014
(442) 13.05.2015
(151) 19.08.2015
(730) **Drápal Radomír**, Zbýšovská 810, Rosice, 66501, CZ
(210) O-518741
(590) Barevná

(111) **347990**
(220) 08.01.2015
(320) 08.01.2015
(442) 13.05.2015
(151) 19.08.2015
(730) **NAKON, spol. s r.o.**, Jungmannova 1337/28, Kyjov, 69701, CZ
(210) O-519037
(590) Barevná

(111) **347991**
(220) 09.01.2015
(320) 09.01.2015
(442) 13.05.2015
(151) 19.08.2015
(730) **TelPro spol. s r.o.**, Tábořská 375/32, Mladá Boleslav III, 29301, CZ
(210) O-519074
(590) Barevná

(111) **347992**
(220) 13.01.2015
(320) 13.01.2015
(442) 13.05.2015
(151) 19.08.2015
(730) **Vinařský Institut s.r.o.**, Vinařská 471/5a, Brno, 60300, CZ
(210) O-519130

(111) **347993**
(220) 16.01.2015
(320) 16.01.2015
(442) 13.05.2015
(151) 19.08.2015
(730) **Hrabalová Dagmar Mgr.A.**, 5. května 1551, Rožnov pod Radhoštěm, 75661, CZ
(210) O-519258

(111) **347994**
(220) 02.02.2015
(320) 02.02.2015
(442) 13.05.2015
(151) 19.08.2015
(730) **ASSA ABLOY Czech & Slovakia s.r.o.**, Strojnická 633, Rychnov nad Kněžnou, 51621, CZ
(210) O-519691

(111) **347995**
(220) 04.02.2015
(320) 04.02.2015
(442) 13.05.2015
(151) 19.08.2015
(730) **Kubáčová Eliška Mgr.**, Mládeže 6, Znojmo, 66902, CZ
(210) O-519781

(111) **347996**
(220) 09.02.2015
(320) 09.02.2015
(442) 13.05.2015
(151) 19.08.2015
(730) **Povltavské Tukové Závody Trading a. s.**, Bořivojova 878/35, Praha 3, 13000, CZ
(210) O-519865

(111) **347997**
(220) 16.02.2015
(320) 16.02.2015
(442) 13.05.2015
(151) 19.08.2015
(730) **PETROF, spol. s r.o.**, Na Brně 1955, Hradec Králové, 50006, CZ
(210) O-520083

(111) **347998**
(220) 27.02.2015
(320) 27.02.2015
(442) 13.05.2015
(151) 19.08.2015
(730) **Pech Jaroslav**, Jablonského 402/18, Písek, Pražské Předměstí, 39701, CZ
(210) O-520427

(111) **347999**
(220) 27.02.2015
(320) 27.02.2015
(442) 13.05.2015
(151) 19.08.2015
(730) **Machela Maciej**, Poděbradova 869, Náchod, 54701, CZ
(210) O-520442

(111) **348000**
(220) 02.03.2015
(320) 02.03.2015
(442) 13.05.2015
(151) 19.08.2015
(730) **HM MANAGEMENT s.r.o.**, Husova 106, Prachatice I, 38301, CZ

(210) O-520477

(111) **348001**

(220) 24.04.2015
(320) 03.03.2015
(442) 13.05.2015
(151) 19.08.2015

(730) **Fašung Radovan**, Drahobejlova 2391/13, Praha 9, 19000, CZ
Górlická Lea, Drahobejlova 2391/13, Praha 9, 19000, CZ

(210) O-520514
(590) Barevná

(111) **348002**

(220) 03.03.2015
(320) 03.03.2015
(442) 13.05.2015
(151) 19.08.2015

(730) **Pomáháme školám k úspěchu o.p.s.**, Hvězdova 1716/2b, Praha 4, 14000, CZ

(210) O-520527
(590) Barevná

(111) **348003**

(220) 03.03.2015
(320) 03.03.2015
(442) 13.05.2015
(151) 19.08.2015

(730) **Royal Golf Shop s.r.o.**, Plzeňská 1270/97, Praha 5 - Košíře, 15000, CZ

(210) O-520532

(111) **348004**

(220) 03.03.2015
(320) 03.03.2015
(442) 13.05.2015
(151) 19.08.2015

(730) **Český Yacht Klub**, Přístav 1148/5, Praha - Podolí, 14700, CZ

(210) O-520535
(590) Barevná

(111) **348005**

(220) 04.03.2015
(320) 04.03.2015
(442) 13.05.2015
(151) 19.08.2015

(730) **SAPÉLI, a.s.**, Pávovská 3104/15a, Jihlava, 58601, CZ

(210) O-520558

(111) **348006**

(220) 12.03.2015
(320) 12.03.2015
(442) 13.05.2015
(151) 19.08.2015

(730) **Lázok Marek**, Hornopolní 2335/22, Ostrava-Moravská Ostrava, 70200, CZ

(210) O-520743

(111) **348007**

(220) 12.03.2015
(320) 12.03.2015
(442) 13.05.2015
(151) 19.08.2015

(730) **Jonáš Libor Ing.**, Srbská 1489/3, Praha, 10000, CZ

(210) O-520763

(111) **348008**

(220) 12.03.2015

(320) 12.03.2015

(442) 13.05.2015

(151) 19.08.2015

(730) **Jonáš Libor Ing.**, Srbská 1489/3, Praha, 10000, CZ

(210) O-520764

(111) **348009**

(220) 12.03.2015
(320) 12.03.2015
(442) 13.05.2015
(151) 19.08.2015

(730) **Jonáš Libor Ing.**, Srbská 1489/3, Praha, 10000, CZ

(210) O-520765

(111) **348010**

(220) 12.03.2015
(320) 12.03.2015
(442) 13.05.2015
(151) 19.08.2015

(730) **Jonáš Libor Ing.**, Srbská 1489/3, Praha, 10000, CZ

(210) O-520766

(111) **348011**

(220) 13.03.2015
(320) 13.03.2015
(442) 13.05.2015
(151) 19.08.2015

(730) **Sklizeno s.r.o.**, tř. Kpt. Jaroše 26, Brno, 60200, CZ

(210) O-520812

(111) **348012**

(220) 14.03.2015
(320) 14.03.2015
(442) 13.05.2015
(151) 19.08.2015

(730) **Centrum zdraví o.s.**, Brněnská 1422/70, Prostějov, 79601, CZ

(210) O-520819

(590) Barevná

(111) **348013**

(220) 16.03.2015
(320) 16.03.2015
(442) 13.05.2015
(151) 19.08.2015

(730) **Fučík Jaromír**, Valtická 25, Mikulov, 69201, CZ

(210) O-520828

(111) **348014**

(220) 16.03.2015
(320) 16.03.2015
(442) 13.05.2015
(151) 19.08.2015

(730) **Žák Jaromír Ing.**, Rouchovany 404, Rouchovany, 67557, CZ

(210) O-520847

(111) **348015**

(220) 19.03.2015
(320) 19.03.2015
(442) 13.05.2015
(151) 19.08.2015

(730) **World of Brain a.s.**, Gunduličova 6, Bratislava, SK

(210) O-520940

(590) Barevná

(111) **348016**

(220) 19.03.2015

(320) 19.03.2015
(442) 13.05.2015
(151) 19.08.2015
(730) **Tomšovský Jan**, Třída SNP 593, Hradec Králové, 50003, CZ
(210) O-520947

(111) **348017**
(220) 27.03.2015
(320) 27.03.2015
(442) 13.05.2015
(151) 19.08.2015
(730) **Hanuš Jaroslav**, Dolní náměstí 40, Hrádek nad Nisou, 46334, CZ
(210) O-521016

(111) **348018**
(220) 27.03.2015
(320) 27.03.2015
(442) 13.05.2015
(151) 19.08.2015
(730) **Le Palais - Praha s.r.o.**, Václavské náměstí 799/48, Praha 1, 11000, CZ
(210) O-521148

(111) **348019**
(220) 27.03.2015
(320) 27.03.2015
(442) 13.05.2015
(151) 19.08.2015
(730) **Ultimum Technologies s.r.o.**, Na Poříčí 1047/26, Praha 1, 11000, CZ
(210) O-521169

(111) **348020**
(220) 27.03.2015
(320) 27.03.2015
(442) 13.05.2015
(151) 19.08.2015
(730) **Ultimum Technologies s.r.o.**, Na Poříčí 1047/26, Praha 1, 11000, CZ
(210) O-521170

(111) **348021**
(220) 27.03.2015
(320) 27.03.2015
(442) 13.05.2015
(151) 19.08.2015
(730) **Ultimum Technologies s.r.o.**, Na Poříčí 1047/26, Praha 1, 11000, CZ
(210) O-521171

(111) **348022**
(220) 27.03.2015
(320) 27.03.2015
(442) 13.05.2015
(151) 19.08.2015
(730) **virtual-zoom s.r.o.**, Sokolovská 131/86, Praha 8 - Karlín, 18600, CZ
(210) O-521174

(111) **348023**
(220) 30.03.2015
(320) 30.03.2015
(442) 13.05.2015
(151) 19.08.2015
(730) **TipTrade s.r.o.**, 28. října 964/268, Ostrava, 70900, CZ
(210) O-521180
(590) Barevná

(111) **348024**
(220) 30.03.2015
(320) 30.03.2015

(442) 13.05.2015
(151) 19.08.2015
(730) **Láník Martin Mgr.**, Karlovo náměstí 671/24, Praha, 11000, CZ
(210) O-521182

(111) **348025**
(220) 30.03.2015
(320) 30.03.2015
(442) 13.05.2015
(151) 19.08.2015
(730) **Láník Martin Mgr.**, Karlovo náměstí 671/24, Praha, 11000, CZ
(210) O-521183

(111) **348026**
(220) 30.03.2015
(320) 30.03.2015
(442) 13.05.2015
(151) 19.08.2015
(730) **RBC Group Czech s.r.o.**, Libčická 846/45a, Praha 8, 18100, CZ
(210) O-521211

(111) **348027**
(220) 01.04.2015
(320) 01.04.2015
(442) 13.05.2015
(151) 19.08.2015
(730) **VIN-EU-ECR s.r.o.**, Magnoliová 580, Jesenice, 25242, CZ
(210) O-521260

(111) **348028**
(220) 01.04.2015
(320) 01.04.2015
(442) 13.05.2015
(151) 19.08.2015
(730) **Poděbradka, a.s.**, Nymburská 239, Poděbrady, Velké Zboží, 29001, CZ
(210) O-521264

(111) **348029**
(220) 02.04.2015
(320) 02.04.2015
(442) 13.05.2015
(151) 19.08.2015
(730) **Karbašová Kateřina Bc.**, Novovysočanská 24/555, Praha 9, 19000, CZ
(210) O-521306

(111) **348030**
(220) 02.04.2015
(320) 02.04.2015
(442) 13.05.2015
(151) 19.08.2015
(730) **VÍNO Mikulov, spol. s r.o.**, K Vápence 1675/603E, Mikulov, 69201, CZ
(210) O-521311
(590) Barevná

(111) **348031**
(220) 02.04.2015
(320) 02.04.2015
(442) 13.05.2015
(151) 19.08.2015
(730) **virtual-zoom s.r.o.**, Sokolovská 131/86, Praha 8 - Karlín, 18600, CZ
(210) O-521333

(111) **348032**
(220) 03.04.2015
(320) 03.04.2015
(442) 13.05.2015

(151) 19.08.2015
(730) **TOPGEOSYS s.r.o.**, Hněvkovského 30/65, Brno, 61700, CZ
(210) O-521336

(111) **348033**
(220) 03.04.2015
(320) 03.04.2015
(442) 13.05.2015
(151) 19.08.2015
(730) **Ennedi Services s.r.o.**, Senovážná 996/6, Praha 1, 11000, CZ
(210) O-521338

(111) **348034**
(220) 03.04.2015
(320) 03.04.2015
(442) 13.05.2015
(151) 19.08.2015
(730) **Sidorsky Blavat Line s.r.o.**, Poděbradská 537/89, Praha 9, 19400, CZ
(210) O-521347

(111) **348035**
(220) 03.04.2015

(320) 03.04.2015
(442) 13.05.2015
(151) 19.08.2015
(730) **Sidorsky Blavat Line s.r.o.**, Poděbradská 537/89, Praha 9, 19400, CZ
(210) O-521348

(111) **348036**
(220) 03.04.2015
(320) 03.04.2015
(442) 13.05.2015
(151) 19.08.2015
(730) **Misik Jakub**, Zeyerova 693, Hradec Králové, 50002, CZ
(210) O-521350

(111) **348037**
(220) 03.04.2015
(320) 03.04.2015
(442) 13.05.2015
(151) 19.08.2015
(730) **ZNOVÍN ZNOJMO, a.s.**, Šatov 404, Šatov, 67122, CZ
(210) O-521351

Zápisy licenčních smluv k ochranným známkám

V této kapitole jsou zveřejněny zápisy licenčních smluv podle ustanovení § 18 odst. 1 zákona č. 441/2003 Sb.

Číslo zápisu	Vlastník	Nabyvatel licence	Druh licence	Datum uzavření licenční smlouvy	S účinností od data
269023	Ing. Leo Kolečkář, Tichá 6, Držovice, 79607, CZ	BET System cz s.r.o., Průmyslová 344, Pardubice, 53301, CZ	sublicence	10.06.2015	21.08.2015
280329	Z+M PROPERTY a.s., Valchařská 3261/17, Ostrava-Moravská Ostrava, 70200, CZ	Z + M servis, spol. s r.o., Valchařská 3261/17, Ostrava - Moravská Ostrava, 70200, CZ	nevýlučná	02.02.2015	19.08.2015
281858	Z+M PROPERTY a.s., Valchařská 3261/17, Ostrava-Moravská Ostrava, 70200, CZ	Z + M Partner, spol. s r.o., Valchařská 3261/17, Ostrava, Moravská Ostrava, 70200, CZ	nevýlučná	02.02.2015	19.08.2015
281858	Z+M PROPERTY a.s., Valchařská 3261/17, Ostrava-Moravská Ostrava, 70200, CZ	Z + M servis, spol. s r.o., Valchařská 3261/17, Ostrava - Moravská Ostrava, 70200, CZ	nevýlučná	02.02.2015	19.08.2015
281859	Z+M PROPERTY a.s., Valchařská 3261/17, Ostrava-Moravská Ostrava, 70200, CZ	Z + M Partner, spol. s r.o., Valchařská 3261/17, Ostrava, Moravská Ostrava, 70200, CZ	nevýlučná	02.02.2015	19.08.2015
281859	Z+M PROPERTY a.s., Valchařská 3261/17, Ostrava-Moravská Ostrava, 70200, CZ	Z + M servis, spol. s r.o., Valchařská 3261/17, Ostrava - Moravská Ostrava, 70200, CZ	nevýlučná	02.02.2015	19.08.2015
298918	Z+M PROPERTY a.s., Valchařská 3261/17, Ostrava-Moravská Ostrava, 70200, CZ	Z + M servis, spol. s r.o., Valchařská 3261/17, Ostrava - Moravská Ostrava, 70200, CZ	nevýlučná	02.02.2015	19.08.2015
312218	Z+M PROPERTY a.s., Valchařská 3261/17, Ostrava-Moravská Ostrava, 70200, CZ	Z + M servis, spol. s r.o., Valchařská 3261/17, Ostrava - Moravská Ostrava, 70200, CZ	nevýlučná	02.02.2015	19.08.2015
312218	Z+M PROPERTY a.s., Valchařská 3261/17, Ostrava-Moravská Ostrava, 70200, CZ	Z + M Partner, spol. s r.o., Valchařská 3261/17, Ostrava, Moravská Ostrava, 70200, CZ	nevýlučná	02.02.2015	19.08.2015
321334	Z+M PROPERTY a.s., Valchařská 3261/17, Ostrava-Moravská Ostrava, 70200, CZ	Z + M servis, spol. s r.o., Valchařská 3261/17, Ostrava - Moravská Ostrava, 70200, CZ	nevýlučná	02.02.2015	19.08.2015
322291	Z+M PROPERTY a.s., Valchařská 3261/17, Ostrava-Moravská Ostrava, 70200, CZ	Z + M Partner, spol. s r.o., Valchařská 3261/17, Ostrava, Moravská Ostrava, 70200, CZ	nevýlučná	02.02.2015	19.08.2015
325480	Z+M PROPERTY a.s., Valchařská 3261/17, Ostrava-Moravská Ostrava, 70200, CZ	Z + M servis, spol. s r.o., Valchařská 3261/17, Ostrava - Moravská Ostrava, 70200, CZ	nevýlučná	02.02.2015	19.08.2015
327264	Z+M PROPERTY a.s., Valchařská 3261/17, Ostrava-Moravská Ostrava, 70200, CZ	Z + M Partner, spol. s r.o., Valchařská 3261/17, Ostrava, Moravská Ostrava, 70200, CZ	nevýlučná	02.02.2015	19.08.2015

Ochranné známky zrušené a prohlášené za neplatné

Tato kapitola obsahuje údaje o rozhodnutích o zrušení ochranné známky na základě ustanovení § 31 zákona č. 441/2003 Sb. nebo o prohlášení ochranné známky za neplatnou na základě ustanovení § 32 zákona č. 441/2003 Sb. Existuje-li důvod zrušení/prohlášení ochranné známky za neplatnou pouze ve vztahu k některým z výrobků nebo služeb, Úřad ochrannou známku zruší/prohlásí za neplatnou pouze pro tyto výrobky nebo služby. Údaje o výsledku rozhodnutí (zrušení ochranné známky, částečné zrušení ochranné známky, prohlášení ochranné známky za neplatnou, prohlášení ochranné známky za částečně neplatnou) jsou uvedeny za datem právní moci rozhodnutí pod INID kódem (583) s názvem "Datum právní moci rozhodnutí/výsledek rozhodnutí".

(111) 296823
(540)



(583) 11.08.2015 / NABYTÍ P.M. - ČÁSTEČNÉ ZRUŠENÍ OZ

(111) 335536
(540)



(583) 19.08.2015 / NABYTÍ P.M. - PROHLÁŠENÍ OZ ZA ČÁST.
NEPLATNOU

Obnovy zápisu ochranných známek

(111) **88669**
(220) 16.12.1935
(151) 16.12.1935
(540)



(730) **Primeros Prague a.s.**, Římská 103/12, Praha 2, 12000, CZ
(740) PatentCentrum Sedlák & Partners s.r.o., Husova 5, České Budějovice, 37001
(510) (5) hygienické, sanitní a lékárenské výrobky, vata, obvazy; (10) chirurgické výrobky; (17) gumové zboží všeho druhu, zvláště preservativy.
(511) 5, 10, 17
(210) O-590

(111) **156313**
(220) 04.05.1965
(151) 28.07.1965
(540)

CERADENT

(730) **SpofaDental a.s.**, Markova 238, Jičín, Holínské Předměstí, 50601, CZ
(740) Rott, Růžička & Guttman Patentové, známkové a advokátní kanceláře, JUDr. Vladimír Rott, Vinohradská 37/938, Praha 2, 12000
(510) (5) modelovací vosk pro zubolékařskou praxi.
(511) 5
(210) O-34065

(111) **156314**
(220) 04.05.1965
(151) 28.07.1965
(540)

TESSEX

(730) **SpofaDental a.s.**, Markova 238, Jičín, Holínské Předměstí, 50601, CZ
(740) Rott, Růžička & Guttman Patentové, známkové a advokátní kanceláře, JUDr. Vladimír Rott, Vinohradská 37/938, Praha 2, 12000
(510) (5) basální desky šelakové pro zubolékařskou praxi.
(511) 5
(210) O-34066

(111) **157244**
(220) 17.08.1965
(151) 14.03.1967
(540)

AKAI

(730) **Phenomenon Agents Limited**, P.O.Box 957 Offshore Incorporations Centre, Road Town, Tortola, VG
(740) Čermák a spol., JUDr. Karel Čermák jr. Ph.D., LL.M., advokát, Elišky Peškové 735/15, Praha 5, 15000
(510) (9) magnetofony, jejich části a příslušenství.
(511) 9
(210) O-35132

(111) **163000**
(220) 30.09.1975
(151) 07.09.1976
(540)

DRIMA

(730) **J. & P. COATS, LIMITED**, 1 George Square, Glasgow G2 1 AL, GB
(740) Společná advokátní kancelář Všečeka Zelený Švorčík Kalenský a partneři, JUDr. Pavel Zelený, Hálkova 2, Praha 2, 12000
(510) (23) příze a nitě všeho druhu.
(511) 23
(210) O-48907

(111) **166219**
(220) 27.08.1985
(151) 07.05.1986
(540)

AMARIT

(730) **BARVY A LAKY TELURIA, s.r.o.**, Skrchov 1, Letovice, 67961, CZ
(740) RNDr. Marek Moša, Ph.D., patentový zástupce, Mečeříž 213, Mečeříž, 29477
(510) (2) stínící nátěrová hmota na skleníky v barvě bílé a modré snižující teplotu ovzduší a odrážející UV záření.
(511) 2
(210) O-54323

(111) **189986**
(220) 09.03.1995
(151) 29.04.1996
(540)



(730) **Astrosat Media s.r.o.**, Přátelství 986, Praha 10 - Uhřetěves, 10401, CZ
(740) JUDr. Jana Fraňková, advokátka, Jakubská 14, Praha 1, 11000
(510) (16) tiskoviny, noviny, časopisy, periodický tisk; (36) zprostředkovatelská činnost; (41) nakladatelská a vydavatelská činnost.
(511) 16, 36, 41
(210) O-98109

(111) **189987**
(220) 09.03.1995
(151) 29.04.1996
(540)



(730) **Astrosat Media s.r.o.**, Přátelství 986, Praha 10 - Uhřetěves, 10401, CZ
(740) JUDr. Jana Fraňková, advokátka, Jakubská 14, Praha 1, 11000
(510) (16) tiskoviny, noviny, časopisy, periodický tisk; (36) zprostředkovatelská činnost; (41) nakladatelská a vydavatelská činnost.

(511) 16, 36, 41
(210) O-98110

(111) **190887**
(220) 12.09.1995
(151) 21.05.1996
(540)

Aero Trade, a.s.

Praha - Letňany

(730) **Aero Trade a.s.**, Beranových 130, Praha 9 - Letňany, 19904, CZ
(740) ZÁBRŠ - Advokátní, patentová a známková kancelář, JUDr. Aleš Zábřeh, Na Beránce 2, Praha 6, 16000
(510) (7) letecké motory a jejich části, letecké agregáty hydraulické, pneumatické; (9) letecká elektronika, letecké agregáty elektro, navigační zařízení (radary); (11) osvětlení letišť; (12) civilní a vojenská letadla a náhradní díly k nim, letecké draky a jejich části, letecké podvozky a jejich části, sedačky do silničních a kolejových vozidel a náhradní díly k nim; (13) výzbroj letadel; (20) pilotní a pasažerská křesla a náhradní díly k nim; (35) zprostředkování obchodních záležitostí; (37) opravy a generální opravy civilních a vojenských letadel a jejich částí, opravy leteckých křesel, opravy sedaček do silničních a kolejových vozidel.
(511) 7, 9, 11, 12, 13, 20, 35, 37
(210) O-103724

(111) **190893**
(220) 06.11.1995
(151) 21.05.1996
(540)

(730) **JAMI PRAHA, s.r.o.**, V rovinách 934/40, Praha 4, 14000, CZ
(740) Daniela Toningrová, patentový a známkový zástupce, Kamenická 3, Praha 7, 17000
(510) (7) stroje pro stavební výrobu, zejména ohýbačky a stříhačky betonářské oceli, zařízení na výrobu dlažby, zařízení na výrobu stavebních prefabrikátů, stroje na zpracování ocelových konstrukcí /dělicí, děrovací, pálicí; (37) servis výše uvedených zařízení.
(511) 7, 37
(210) O-105614

(111) **192364**
(220) 03.04.1995
(151) 24.07.1996
(540)

APLAUS

(730) **Jana Peterková**, Křenovice 106, Dubné, 37384, CZ
(740) PatentCentrum Sedlák & Partners s.r.o., Husova 5, České Budějovice, 37001
(510) (41) vydavatelství.
(511) 41
(210) O-98873

(111) **194685**
(220) 28.08.1995
(151) 24.10.1996
(540)

NOW

(730) **The Sherwin-Williams Company**, 101 Prospect Avenue NW, Cleveland, OH, US
(740) Společná advokátní kancelář Všetečka Zelený Švorčík Kalenský a partneři, JUDr. Pavel Zelený, advokát, Hálkova 2, Praha 2, 12000
(510) (2) barvy, laky, fermeže pro průmyslové i umělecké použití, textilní barvy, přípravky k barvení potravin a nápojů, barviva, antikorozivní a impregnační nátěry, barvářské přípravky, mořidla, přírodní pryskyřice, kovové fólie a kovy v prášku pro účely malířské a dekorátorské.
(511) 2
(210) O-103242

(111) **194694**
(220) 04.09.1995
(151) 24.10.1996
(540)

TOOLTEC

(730) **Incheba, a.s.**, Viedenská cesta 3-7, Bratislava, 85101, SK
(510) (35) organizování výstavních akcí; (42) organizování výstavních akcí.
(511) 35, 42
(210) O-103418

(111) **195710**
(220) 27.09.1995
(151) 27.11.1996
(540)

SKI

(730) **SKI PRESS, spol. s r.o.**, Vršovické nám. čp. 1013/3, Praha 10, 10100, CZ
(740) ČERVENKA, KLEINTOVÁ, TURKOVÁ Patentová, známková a advokátní kancelář, Mgr. Jana Turková, Anny Letenské 34/7, Praha 2, 12000
(510) (16) časopisy, knihy, noviny, atlasy, mapy, kalendáře, propagační tiskoviny.
(511) 16
(210) O-104293

(111) **195713**
(220) 27.09.1995
(151) 27.11.1996
(540)

(730) **Allied Domecq Spirits & Wine Limited**, Chivas House, 72 Chancellors Road, W6 9RS London, GB
(740) PATENTSERVIS Praha a.s., Na Podkovce 281/10, Praha 4, 14700
(510) (33) víno, lihoviny a likéry, koktejly.
(511) 33
(210) O-104360

(111) **195758**
(220) 16.10.1995
(151) 27.11.1996
(540)

HRADEBNÍ

(730) **Ing. Jiří KOPEČEK**, nám. Svobody 16, Valtice, 69142, CZ
(740) Ing. Reichel Pavel, Lopatecká 14, Praha 4, 14700
(510) (33) vína a vinné produkty; (41) školení a kurzy vzdělávání v oblasti vinařství.

(511) 33, 41
(210) O-104896

(111) **196466**
(220) 01.09.1995
(151) 03.01.1997

(540) **Pražský baseballový týden - Prague
baseball week**

(730) Česká baseballová asociace, Zátokova 100/2, Praha 6, 16017, CZ
(740) KANIA, SEDLÁK, SMOLA Patentová a známková kancelář, Ing. Jiří Malůšek, Mendlovo nám. 1a, Brno, 60300
(510) (16) samolepky, obtisky, kalendáře, propisovací pera a tužky, bulletiny; (24) vlaječky; (25) trička, čepice, zejména baseballové čepice; (26) odznaky, jehlice do kravat, přívěsky ke klíčům; (35) organizace a propagace sportovních utkání, poskytnutí tiskových informací a tiskových konferencí.
(511) 16, 24, 25, 26, 35
(210) O-103387

(111) **196546**
(220) 23.11.1995
(151) 03.01.1997
(540)

IDEXX

(730) **IDEXX Laboratories, Inc.**, One IDEXX Drive, Westbrook, ME, US
(740) Advokátní a patentová kancelář Traplová, Hakr, Kubát, Mgr. Jana Šuranová Traplová, Přístavní 24, Praha 7, 17000
(510) (1) chemické výrobky pro průmysl, vědu, fotografii, zemědělství, zahradnictví, lesnictví, pryskyřice umělé a syntetické, plastické hmoty v surovém stavu, půdní hnojiva, hasební prostředky, chemické prostředky pro konzervování potravin, tříslovin, průmyslová pojidla a lepidla, diagnostické testovací soupravy sestávající zejména z chemických činidel; (9) přístroje a nástroje vědecké, navigační, geodetické, elektrické včetně pro bezdrátovou telegrafii, fotografické, kinematografické, optické, přístroje a nástroje k vážení, měření, signalizování, pro účely kontrolní, inspekční, záchranné a pro výuku, automatické přístroje uváděné v činnost vhozením mince nebo známky, stroje pro záznam, přenos a reprodukci zvuku nebo obrazu, zařízení na zpracování údajů, počítače, nosiče magnetických dat, záznamové disky, hasicí přístroje, počítače, počítačové programy; (10) přístroje a nástroje chirurgické, lékařské, zubolékařské a zvěrolékařské, umělé údy, oči, zuby, ortopedické pomůcky, materiály na šití ran, in vitro diagnostické a testovací přístroje; (16) instrukční příručky prodávané jako souprava pro diagnostické účely.
(511) 1, 9, 10, 16
(210) O-106236

(111) **197062**
(220) 20.10.1995
(151) 31.01.1997
(540)

BRNO BUSINESS

(730) **CCB, spol. s r. o.**, Okružní 19/580, Brno, Lesná, 63800, CZ
(740) Ing. Dobroslav Musil, patentová kancelář, Zábrdovická 11, Brno, 61500
(510) (16) periodické a neperiodické publikace; (35) reklamní činnost; (41) vydavatelská činnost.
(511) 16, 35, 41
(210) O-105044

(111) **197904**
(220) 25.08.1995
(151) 26.02.1997
(540)

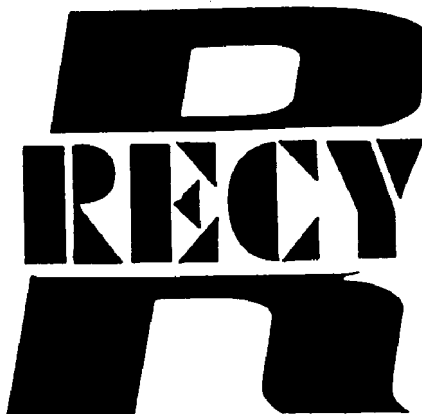

(730) **TH trading s. r. o.**, Litovelská 101/17, Olomouc, Nová Ulice, 77900, CZ
(740) Ing. Petr Soukup, patentový a známkový zástupce, Vídeňská 8, Olomouc, 77200
(510) (16) toaletní papír, papírové ubrousky, papírové ručníky a kapesníky.
(511) 16
(210) O-103204

(111) **197966**
(220) 18.10.1995
(151) 26.02.1997
(540)

PRIMID

(730) **Ems-Chemie AG**, Via Innovativa 1, Domat/Ems, CH
(740) Společná advokátní kancelář Všetěčka Zelený Švorčík Kalenský a partneři, JUDr. Michal Havlík, advokát a patentový zástupce, Hálkova 2, Praha 2, 12000
(510) (1) chemikálie pro použití v průmyslu, zejména s příčnými vazbami pro reaktivní polymery, zejména karboxydové skupiny obsahující polyestery nebo polyakryláty ve formě prášků, granulí nebo disperzí k použití v systémech ochrany povrchů.
(511) 1
(210) O-104988

(111) **197997**
(220) 17.11.1995
(151) 26.02.1997
(540)

MEMBERSHIP REWARDS

(730) **American Express Marketing & Development Corporation**, 200 Vesey St., 49-12, New York, NY, US
(510) (35) propagační služby zejména propagace zboží a služeb jiných subjektů a propagace speciálních akcí pro zvýšení prodeje zboží formou sbírání premiových bodů; (36) služby týkající se programu splácení, finanční služby zejména úvěrování, služby platebních a kreditních karet, služby týkající se prodloužení účtovacích a úvěrových zvláštních výhod při nákupu zboží a služeb od určených firem, organizování poskytování slev při půjčování aut, ubytování v hotelích, restauračních službách, nákupu automobilů, servisu automobilů a při maloobchodním prodeji zboží; (39) služby vztahující se k cestování osob zejména zajištění cestovních služeb, zajištění pomoci při cestování, organizování přepravy osob při návštěvách divadelních představení, koncertů, sportovních událostí a jiných druhů zábavných akcí, organizování a provádění výletů, zájezdů, okružních jízd, exkurzí s průvodcem; (41) služby zaměřené na zvýšení úrovně životního stylu jako organizování společenských událostí, slavnostních představení, sportovních kursů, kursů vaření, tanečních kursů, kursů létání, řídicích kursů, organizování sportovních akcí, organizování neobvyklých a ojedinělých společenských akcí a speciálních akcí, služby zajišťující rezervace na divadelní, sportovní a

zábavná představení, zprostředkování nákupu a prodeje vstupenek, služby zajišťující přednostní vstupné zejména vstupné či účast na vyšší úrovni než jaká je dostupná pro širokou veřejnost na sportovních, zábavných nebo slavnostních akcích; (42) služby cestovních klubů a cestovních kanceláří při zajišťování ubytování a stravování.

(511) 35, 36, 39, 41, 42
(210) O-106040

(111) **198447**
(220) 20.02.1995
(151) 27.03.1997
(540)

SALLY HANSEN

(730) **Coty US LLC**, 350 Fifth Avenue, New York, NY, US
(740) Rott, Růžička & Guttman Patentové, známkové a advokátní kanceláře, JUDr. Vladimír Rott, Vinohradská 37, Praha 2, 12000
(510) (3) bělicí prostředky na ochlupení nohou, tváře a těla, lesk na rty, rtěnky, čisté i barevné laky na nehty, odlakovače na nehty, gely a krémy k odstraňování kůžičky pod nehtem, krémy na kůžičku pod nehty, prostředky k čištění nehtů, podkladové nátěry na nehty, pleťové vody k ošetřování rukou, krémové depilátory, pleťové vody, studené vosky a voskové pruhy, tekutiny k natírání obsahující nylonová vlákna pro posilování prstů a špiček nehtů, soupravy k ošetřování a obalování nehtů obsahující především vázací tmel, který může obsahovat vlákna, hojivou výztuhovou tkaninu nebo hladící vrchní plášť ke konečné úpravě nehtů, vodní roztoky k čištění nehtových nátěrů, čisté nebo zbarvené horní povlaky nehtů, soupravy k leštění nehtů obsahující především leštící politury, nehtové nebo kožní krémy, soupravy pro manikúru, obsahující především čistá nebo barevná nehtová leštidla, nátěrové roztoky obsahující nylonová vlákna pro posilování nehtů, čisté nebo zbarvené vrchní povlaky, krémy k ošetřování nehtů pro suché a křehké nehty; (8) náčiní k leštění nehtů, náčiní na manikúru.

(511) 3, 8
(210) O-97506

(111) **198840**
(220) 13.10.1995
(151) 28.03.1997
(540)

VÝROBKÝ DĚDKA KOŘENÁŘE

(730) **NOVY s.r.o.**, Staré Čivice 226, Pardubice, 53006, CZ
(740) BOHEMIA PATENT, Ing. Jana Vandělková, Vodičkova 791/41, Praha 1 - Nové Město, 11000
(510) (3) výrobky z léčivých rostlin pro kosmetické účely, kosmetické oleje, masti a extrakty; (5) výrobky z léčivých rostlin, sušené bylinné směsi, oleje, masti a extrakty s léčivým účinkem, léčivé bylinné sirupy; (16) tiskoviny, časopisy, periodika i neperiodika, knihy, fotografie s tematikou léčivých rostlin a bylin; (32) minerální vody, šumivé a jiné nealkoholické nápoje, sirupy a jiné přípravky k přípravě nápojů; (36) zprostředkovatelská činnost v obchodě.

(511) 3, 5, 16, 32, 36
(210) O-104878

(111) **198903**
(220) 21.12.1995
(151) 28.03.1997
(540)

KF PRAHA a.s.

(730) **KRÁTKÝ FILM PRAHA a.s.**, Šemberova 66/9, Olomouc, 77200, CZ
(740) JUDr. David Karabec - advokát, Na Stráži 1306/5, Praha 8, 18000
(510) (9) zvukové a zvukově obrazové záznamy, magnetické suporty zvukových a zvukově obrazových záznamů a jejich optických, digitálních, magnetických a jiných nosičů, zejména CD, audiokazety, videokazety, desky, diapozitivy, filmy, obaly videokazet; (16) tiskárenské výrobky, zejména periodický a neperiodický tisk, učebnice, knihy, studijní texty, příručky, návody, učební pomůcky, materiál pro umělce, obrázkové seriály, plakáty a jiné propagační předměty; (28) hry, hračky; (35) reklamní činnost všeho druhu, propagační činnost; (36) obstaravatelská činnost ve správě bytového a nebytového fondu, zprostředkovatelská činnost v oblasti uvedených výrobků a služeb; (37) truhlářství, servisní služby v oblasti audiovizuální techniky; (41) agentura v oblasti kultury včetně zprostředkování, tvorba a šíření filmů a audiovizuálních programů, realizovaných na všech záznamových médiích, provozování kin,

vyučování v oboru umění, půjčování zvukových a zvukově obrazových záznamů a jejich nosičů, pronájem audiovizuální techniky, služby odborníků v audiovizuální oblasti při tvorbě, distribuci, exploataci filmů a jiných audiovizuálních děl; (42) správa autorských práv, včetně jejich převodů v audiovizuální oblasti i při užití děl jiným způsobem, služby odborníků v audiovizuální oblasti při tvorbě, distribuci, exploataci filmů a jiných audiovizuálních děl, hostinská činnost.

(511) 9, 16, 28, 35, 36, 37, 41, 42
(210) O-107137

(111) **198904**
(220) 21.12.1995
(151) 28.03.1997
(540)

KRÁTKÝ FILM PRAHA a.s.

(730) **KRÁTKÝ FILM PRAHA a.s.**, Šemberova 66/9, Olomouc, 77200, CZ
(740) JUDr. David Karabec - advokát, Na Stráži 1306/5, Praha 8, 18000
(510) (9) zvukové a zvukově obrazové záznamy, magnetické suporty zvukových a zvukově obrazových záznamů a jejich optických, digitálních, magnetických a jiných nosičů, zejména CD, audiokazety, videokazety, desky, diapozitivy, filmy, obaly videokazet; (16) tiskárenské výrobky, zejména periodický a neperiodický tisk, učebnice, knihy, studijní texty, příručky, návody, učební pomůcky, materiál pro umělce, obrázkové seriály, plakáty a jiné propagační předměty; (28) hry, hračky; (35) reklamní činnost všeho druhu, propagační činnost; (36) obstaravatelská činnost ve správě bytového a nebytového fondu, zprostředkovatelská činnost v oblasti uvedených výrobků a služeb; (37) truhlářství, servisní služby v oblasti audiovizuální techniky; (41) agentura v oblasti kultury včetně zprostředkování, tvorba a šíření filmů a audiovizuálních programů, realizovaných na všech záznamových médiích, provozování kin, vyučování v oboru umění, půjčování zvukových a zvukově obrazových záznamů a jejich nosičů, pronájem audiovizuální techniky, služby odborníků v audiovizuální oblasti při tvorbě, distribuci, exploataci filmů a jiných audiovizuálních děl; (42) správa autorských práv, včetně jejich převodů v audiovizuální oblasti i při užití děl jiným způsobem, služby odborníků v audiovizuální oblasti při tvorbě, distribuci, exploataci filmů a jiných audiovizuálních děl, hostinská činnost.

(511) 9, 16, 28, 35, 36, 37, 41, 42
(210) O-107138

(111) **199597**
(220) 23.08.1995
(151) 29.04.1997
(540)



(730) **Ing. Jan Zemek - GLANZ SERVIS**, Gregorova 2434/10, Ostrava - Moravská Ostrava, 70200, CZ
(740) Ing. Pavel Nádvorník s.r.o., Sokola Tůmy 1099/1, Ostrava-Mariánské Hory, 70900
(510) (37) úklidové práce, pomocné montážní práce a úklidové práce ve stavebnictví.
(511) 37
(210) O-103058

(111) **199600**
(220) 23.08.1995
(151) 29.04.1997
(540)

OSTRAVÁČEK

(730) **Mlékárna Kunín a. s.**, Kunín 291, 74253, CZ
(740) Patentová a známková kancelář, Ing. Jaromír Příkryl, Včelín 1161, Hulín, 76824
(510) (29) maso, ryby, drůbež, vejce, zvěřina a výrobky z nich, masové výtázky, konzervovaná, sušená a vařená zelenina a ovoce, rosoly, zavařeniny, mléko a mlékařenské výrobky všeho druhu včetně mléčných nápojů, jedlé oleje a tuky, konzervované potraviny, zelenina naložená v octě; (30) káva, čaj, kakao, cukr, rýže, kávové náhražky, mouka a obilné výrobky určené k lidské výživě, např. ovesné vločky apod., nápoje z kávy, kakaa nebo čokolády, pečivo všeho druhu, včetně chleba, sucharů a sušenek, koláčů, jemného pečiva, cukrovinky, zmrzlina a mražené krémy, med, sirup z melasy, kvasnice, prášky do pečiva, sůl, hořčice, koření všeho druhu a koření směsi, chuťové omáčky a pasty, led; (31) výrobky zemědělské a zahradnické, zejména surové obilniny neupravené k lidské výživě a všeobecné zemědělské produkty, které nebyly podrobeny žádné úpravě, produkty lesnické včetně nezpracovaného dřeva, semena, živá zvířata, čerstvé ovoce a zelenina, sazenice, živé rostliny a přírodní květiny, zvířecí krmiva, slad.
(511) 29, 30, 31
(210) O-103066

(111) **199614**
(220) 28.08.1995
(151) 29.04.1997
(540)

AOL

(730) **AOL Inc., a Delaware corporation**, 22000 AOL Way, Dulles, VA, US
(740) Rott, Růžička & Guttman Patentové, známkové a advokátní kanceláře, JUDr. Vladimír Rott, Vinohradská 37, Praha 2, 12000
(510) (9) počítačový software, počítačové operační programy a počítačové operační systémy, předznačené počítačové programy umožňující vstup do počítačových databází, počítačových sítí a bulletinů; (16) publikace, zejména knihy a brožury v oboru počítačové techniky, počítačových sítí, počítačových databází, počítačových služeb a komunikací mezi počítačovými sítěmi.
(511) 9, 16
(210) O-103247

(111) **200220**
(220) 18.05.1995
(151) 26.05.1997
(540)

INFOSERVIS

(730) **INFOSERVIS CZ a.s.**, Kozmíkova 1103/7, Praha 10, 10200, CZ
(740) Ing. Jaromír Příkryl, patentový zástupce, Včelín 1161, Hulín, 76824
(510) (1) chemické výrobky pro průmyslové a vědecké účely, chemické výrobky určené pro fotografii, zemědělství, zahradnictví a lesnictví, pryskyřice umělé, plastické hmoty v surovém stavu (v prášku, v pastách nebo v tekutém stavu), půdní hnojiva přírodní a strojená, hasicí prostředky, prostředky pro kalení a svařování, chemické prostředky pro konzervování potravin, trísloviny, průmyslová pojidla; (3) prací a bělicí přípravky, čisticí přípravky, mýdlo, leštící a odmašťovací přípravky, výrobky kosmetické, voňavkářské včetně éterických olejů, vodiček na vlasy, zubní pasty a prášky; (6) obecné kovy v surovém a polozpracovaném stavu a jejich slitiny, kotvy, kovadliny, zvony, stavební materiál z válcovaného a litého kovu, kolejnice a jiný kovový materiál pro železniční účely, řetězy (s výjimkou hnacích řetězů pro vozidla), kovové kabely a dráty (s výjimkou drátů k elektrotechnickým účelům), zámečnické výrobky, kovové roury, nedobytné pokladny a schránky, ocelové kuličky, podkovy, hřebíky a šrouby, jiné kovové výrobky neobsažené v jiných třídách, rudy; (8) ruční nástroje zastávající funkci nářadí v příslušných oborech, nožářské výrobky včetně nožářských výrobků z drahých kovů a včetně břitve a elektrických holicích strojků, vidličky a lžice včetně z drahých kovů, zbraně sečné a bodné; (9) přístroje a nástroje k vědeckým a laboratorním účelům, přístroje a nástroje navigační tj. přístroje a nástroje určené k přenášení rozkazů, k měření a přístroje všeobecně užívané při řízení lodí a letadel, přístroje a nástroje geodetické a elektrické nezačleněné do jiných tříd, přístroje a nástroje pro bezdrátovou telegrafii, přístroje fotografické, kinematografické a optické včetně promítačů obrazů a zvětšovacích

přístrojů, přístroje a nástroje k vážení a měření, přístroje a nástroje signalizační včetně píšťalek (signálních), přístroje a nástroje určené ke kontrolním účelům, přístroje a nástroje pro účely záchranné a učební, automaty uváděné v činnost vhození mince nebo známky, přístroje pro záznam a reprodukci mluveného slova, zapisovací pokladny a počítačové stroje včetně kancelářské techniky a děrovacích strojů, hasicí přístroje, speciální pouzdra pro počítače a nástroje nezařazené v jiných třídách; (10) přístroje a nástroje chirurgické, lékařské, zubolékařské a zvěrolékařské včetně speciálního nábytku pro tyto obory a včetně přístrojů a zdravotnických pomůcek např. ortopedické bandáže, zdravotnické výrobky z gumy, protézy ap; (11) osvětlovací a topná zařízení na výrobu páry, zařízení pro vaření, chlazení, větrání včetně klimatizačních zařízení pro úpravu vzduchu, zařízení pro rozvod vody a zařízení sanitární; (12) pozemní vozidla, motory pro pozemní vozidla, poháněcí soukolí a hnací řemeny pro pozemní vozidla, zařízení pro leteckou, lodní a pozemní dopravu; (16) papír a výrobky z papíru, lepenka a kartonážní výrobky, tiskoviny, časopisy, periodika, knihy, zboží knihařské, fotografie, psací potřeby, kancelářská lepidla, potřeby pro uměle, štětce, psací stroje a kancelářské potřeby s výjimkou nábytku, učební a školní potřeby, hrací karty, tiskací písma, štočky; (17) gutaperča, guma, balata a náhražky těchto hmot, výrobky z těchto hmot neobsažené v jiných třídách, polotovary z plastických hmot (fólie, desky, tyče), těsnicí hmoty, upávký a izolace (tepelné, elektrické nebo zvukové), osinek, slída a výrobky z osinku a slídy, hadice (s výjimkou kovových); (18) kůže a náhražky, výrobky z kůže a náhražek neobsažené v jiných třídách, surové kůže a kožešiny, kufry a cestovní brašny, deštníky, slunečníky a hole, biče, postroje na koně a sedlářské výrobky; (19) stavební materiál včetně polozpracovaného řeziva (trámy, prkna, dřevěné panely, překližka, skleněné cihly a dlaždice ap.), přírodní kámen, umělý kámen, cement, vápno, malta, sádra, šterk, kameninové a cementové roury, stavební materiál pro stavbu cest, asfalt, smola, živice, přenosné domy, kamenné pomníky, krby; (20) nábytek včetně kovového a kempingového, broušená skla a zrcadla, rámy, výrobky ze dřeva, korku, třtiny, vrbového proutí, rohoviny, kosti, slonoviny, kostic, želvoviny, jantaru, perleti, mořské pěny, buničiny neobsažené v jiných třídách a výrobky z náhražek těchto materiálů včetně výrobků z plastických hmot nezařazené v jiných třídách, ložní potřeby, matrace, zíněny, podhlavníky ap; (21) drobné nářadí a přenosné nádoby k domácím a kuchyňským účelům jako kuchyňské nádoby, vědra, plechové misky, misky z plastických nebo jiných hmot, stroje na mletí, sekání a lisování ap., hřebeny, houby, mycí a toaletní potřeby, kartáče, kartáčnický materiál (s výjimkou štětců), pomůcky k úklidu, čisticí látky, drátěnky, zboží skleněné včetně okenního skla, výrobky z porcelánu a kameniny nezařazené v jiných třídách; (23) nitě k textilním účelům; (25) oděvy, prádlo, boty, střevice, trepky; (26) krajký, výšivky, stuhy, šněrovačká, knoflíky, stiskací knoflíky, háčky, zdrhovací uzávěry, umělé květiny, zboží leonské; (27) koberce, rohože, linoleum a jiné podlahové krytiny, čalouny včetně barevných papírových tapet, paravany, voskované plátno potahové; (28) hry, hračky, tělocvičné a sportovní potřeby (s výjimkou oděvů), sportovní potřeby pokud nejsou zařazené do jiných tříd např. rybářské potřeby s výjimkou sítí, nářadí pro zimní sporty, nářadí pro sportovní hry, zboží plážové a koupací (vyjma oděvů), ozdoby na vánoční stromky; (29) maso, ryby včetně měkkýšů a korýšů, drůbež, zvěřina, masové výtázky, konzervovaná sušená a vařená zelenina a ovoce, rosoly, zavařeniny, vejce, mléko a jiné mlékařenské výrobky včetně mléčných nápojů, jedlé oleje a tuky, konzervované potraviny, zelenina naložená v octě; (30) káva, čaj, kakao, rýže, tapioka, ságo, kávové náhražky, mouka a obilné výrobky určené k lidské výživě např. ovesné vločky ap., nápoje z kávy, kakaa nebo čokolády, chléb, suchary a sušenky, koláče, jemné pečivo a cukrovinky, zmrzlina, med, sirup z melasy, kvasnice, prášky do pečiva, sůl, hořčice, pepř, ocet, chuťové omáčky, koření, led; (31) výrobky zemědělské a zahradnické např. surové obilniny neupravené k lidské výživě a všeobecné zemědělské produkty nepodrobené žádné úpravě, produkty lesnické včetně nezpracovaného dřeva, semena nezařazená do jiných tříd, živá zvířata, čerstvé ovoce a zelenina, sazenice, živé rostliny a přírodní květiny, zvířecí krmiva; (32) pivo, lehká piva a ležáky, minerální vody, šumivé a jiné nealkoholické nápoje, sirupy a jiné přípravky k přípravě nápojů, ovocné šťávy a nápoje z ovocných šťáv; (33) vína, lihoviny, likéry; (34) tabák v surovém stavu, tabákové výrobky, potřeby pro kuřáky, zápalky; (35) inzertní, reklamní a propagační činnost, poskytování pomoci při výkonu hospodářské činnosti, informatika a veškeré informační služby, zprostředkování informací, výstavnictví ke komerčním účelům; (36) pojišťovnictví a peněžnictví, zprostředkování obchodu s nemovitostmi, zprostředkování úvěrů, směnárenství; (39) doprava, přeprava a skladování, zprostředkování cestovních služeb, zprostředkování dopravy; (40) zpracování a úprava materiálů; (41) činnost vzdělávací a zábavná,

pořádání konferencí, vydavatelsko nakladatelská činnost, zprostředkování v oblasti vydávání a distribuce tiskovin; (42) cestovní kancelář, hostinská činnost.

- (511) 1, 3, 6, 8, 9, 10, 11, 12, 16, 17, 18, 19, 20, 21, 23, 25, 26, 27, 28, 29, 30, 31, 32, 33, 34, 35, 36, 39, 40, 41, 42
(210) O-100313

- (111) **200261**
(220) 31.07.1995
(151) 26.05.1997
(540)



- (730) **Vladimír Hakl**, Pod Mniší horou 33, Brno, 63500, CZ
(740) Patentová kancelář Kania, Sedlák, Smola, Ing. Smola Josef, Mendlovo nám. 1a, Brno, 60300
(510) (6) horizontální a vertikální žaluzie kovové, okna kovová; (19) horizontální a vertikální žaluzie nekovové, okna nekovová, okna posuvná, parapetní desky; (24) sítě proti hmyzu; (37) montáž a servis žaluzií, montáž a servis markýz, stavební činnost zejména provádění dodávek pro bytové a ostatní stavby.
(511) 6, 19, 24, 37
(210) O-102433

- (111) **200420**
(220) 04.09.1995
(151) 26.05.1997
(540)

APS

- (730) **RENOMIA, a. s.**, Holandská 8, Brno, 63900, CZ
(740) Ing. Petr Soukup, patentový a známkový zástupce, Videňská 8, Olomouc, 77200
(510) (35) organizační a ekonomické poradenství, poradenská činnost v oblasti risk managementu; (36) služby v oblasti peněžnictví a pojišťovnictví včetně související zprostředkovatelské a makléřské činnosti; (41) přednášková činnost.
(511) 35, 36, 41
(210) O-103411

- (111) **200429**
(220) 01.11.1995
(151) 26.05.1997
(540)

PREMIN

- (730) **VVS Verměřovice s. r. o.**, Verměřovice 159, Verměřovice, 56152, CZ
(740) BOHEMIA PATENT, Ing. Jana Vanděliková, Vodičkova 791/41, Praha 1 - Nové Město, 11000
(510) (31) krmiva přírodní nebo umělá pro výživu zvířat, minerální krmné přísady, bílkovinné a energetické koncentráty, minerálně vitamínové směsi a premixy, biofaktory a speciální premixy pro výživu zvířat
(511) 31
(210) O-105434

- (111) **200451**
(220) 13.11.1995
(151) 26.05.1997
(540)



- (730) **GEJZÍR s.r.o.**, Voskovcova 1130/30, Praha 5 - Hlubočepy, 15200, CZ
(510) (14) vzácné kovy a jejich slitiny a výrobky z těchto látek nebo postříbřeného nebo pozlaceného kovu, nejsou-li uvedeny v jiných třídách, klenoty, bižuterie, drahokamy, hodinářské potřeby a chronometrické přístroje; (16) papír, lepenka a výrobky z těchto materiálů, které nejsou zařazeny do jiných tříd, tiskářské výrobky, potřeby pro knižní vazby, fotografie, papírenské zboží, lepidla pro papírenství nebo domácnost, materiál pro umělce, štětce, psací a kancelářské potřeby s výjimkou nábytku, učební pomůcky s výjimkou aparátů, plastické obaly, které nejsou zařazeny do jiných tříd, hrací karty, písmena pro tiskárny, stočky; (21) náčiní a nádoby pro domácnost nebo kuchyň nikoliv z drahých kovů ani postříbřených nebo pozlacených kovů, hřebeny a mycí houby, kartáče a materiály pro jejich výrobu, čisticí prostředky, třísky železné, sklo surové nebo opracované s výjimkou stavebního skla, sklo, porcelán a majolika nezařazené v jiných třídách; (32) pivo, lehká, nealkoholická piva a ležáky, vody minerální a šumivé a jiné nealkoholické nápoje, sirupy a jiné přípravky k přípravě nápojů včetně ovocných šťáv a nápojů z ovocných šťáv; (33) alkoholické nápoje; (34) tabák, potřeby pro kuřáky, zápalky; (35) propagační činnost, činnost reklamní agentury, pomoc při řízení obchodní činnosti, obchodní administrativa, kancelářské práce, průzkum trhu; (41) výchova, školení, zábava, sportovní a kulturní aktivity.
(511) 14, 16, 21, 32, 33, 34, 35, 41
(210) O-105867

- (111) **201165**
(220) 30.08.1995
(151) 26.06.1997
(540)



- (730) **SERVIS CLIMAX a.s.**, Jasenice 1253, Vsetín, 75501, CZ
(510) (17) těsnění pro okna a dveře, zejména frézované, samolepící a nastřelovací těsnění, solární a bezpečnostní folie; (19) žaluzie; (37) montáž těsnění, folií a žaluzií.
(511) 17, 19, 37
(210) O-103312

(111) **201207**
(220) 20.10.1995
(151) 26.06.1997
(540)

Prager Frühling

(730) **Pražské jaro, o.p.s.**, Hellichova 18, Praha 1, 11800, CZ
(740) Ing. Pavel Reichel, Lopatecká 14, Praha 4, 14700
(510) (9) hudební nosiče; (16) tiskoviny související s hudebními produkcemi;
(41) pořádání mezinárodního hudebního festivalu a dalších koncertních představení, vydavatelská činnost.
(511) 9, 16, 41
(210) O-105040

(111) **201910**
(220) 07.09.1995
(151) 28.07.1997
(540)



(730) **EUROSEAL a.s.**, Majakovského 651/13, Liberec 6, 46006, CZ
(740) Mgr. Kamil Kolátor, Dolní nám. 5, Jablonec nad Nisou, 46601
(510) (20) ochranné plomby z plastických hmot, jiné nespécifikované výrobky z plastických hmot; (35) zprostředkování obchodních záležitostí, poskytování pomoci při provozu obchodního podniku, poradenství v otázkách podnikání, organizace a provozně-ekonomických problémech; (40) zpracování plastických hmot v surovém a polozpracovaném stavu např. lisováním, stříkáním, vakuovým tvarováním, řezáním, frézováním, ražením ap; (42) služby spojené se zabezpečováním ochrany zboží při skladování a přepravě všeho druhu (silniční, železniční, letecké i lodní).
(511) 20, 35, 40, 42
(210) O-103605

(111) **202718**
(220) 18.08.1995
(151) 26.08.1997
(540)

Olšavan

(730) **Pivovar Uherský Brod, a.s.**, Neradice 369, Uherský Brod, 68816, CZ
(740) LANGROVA, s.r.o., Skřetova 48, Plzeň, 30100
(510) (31) slad; (32) pivo.
(511) 31, 32
(210) O-102974

(111) **202719**
(220) 18.08.1995
(151) 26.08.1997
(540)

Comenius

(730) **Pivovar Uherský Brod, a.s.**, Neradice 369, Uherský Brod, 68816, CZ
(740) Langrova, s.r.o., Skřetova 48, Plzeň, 30100
(510) (31) slad; (32) pivo.
(511) 31, 32
(210) O-102975

(111) **202720**
(220) 21.08.1995
(151) 26.08.1997
(540)



(730) **VERNER a.s.**, Sokolská 321, Červený Kostelec, 54941, CZ
(740) Patentová a známková kancelář, Ing. Jaromír Příkrýl, Věelín 1161, Hulín, 76824
(510) (7) kotle parní; (11) kotle parní, elektrické a plynové; (37) opravy a renovace vztahující se k těmto výrobkům.
(511) 7, 11, 37
(210) O-102991

(111) **202728**
(220) 24.08.1995
(151) 26.08.1997
(540)



(730) **Wm. WRIGLEY Jr. Company**, 1132 West Blackhawk Street, Chicago, 60642, IL, US
(740) Společná advokátní kancelář Všetěčka Zelený Švorčík Kalenský a partneři, JUDr. Michal Havlík, Hálkova 2, Praha 2, 12000
(510) (30) cukrovinky, zejména žvýkací gumy.
(511) 30
(210) O-103116

(111) **202731**
(220) 28.08.1995
(151) 26.08.1997
(540)

KRYLON

(730) **The Sherwin-Williams Company**, 101 Prospect Avenue NW, Cleveland, OH, US
(740) Společná advokátní kancelář Všetěčka Zelený Švorčík Kalenský a partneři, JUDr. Pavel Zelený, advokát, Hálkova 2, Praha 2, 12000
(510) (2) barvy, laky, fermeže pro průmyslové i umělecké použití, textilní barvy, přípravky k barvení potravin a nápojů, barviva, antikorozivní a impregnační nátěry, barviřské přípravky, mořidla, přírodní pryskyřice, kovové fólie a kovy v prášku pro účely malířské a dekoratérské.

(511) 2
(210) O-103241

(111) **202788**
(220) 27.09.1995
(151) 26.08.1997
(540)

**ZLÍNSKÉ REGIONÁLNÍ NOVINY-
ZRNO**

(730) **INFOSERVIS CZ a.s.**, Kozmíkova 1103/7, Praha 10, 10200, CZ
(740) Patentová a známková kancelář, Ing. Jaromír Píkrýl, Včelín 1161, Hulín, 76824
(510) (16) periodický a neperiodický tisk; (35) inzertní a reklamní činnost a poskytování pomoci při provozu obchodu, veškeré informační služby a zprostředkování informací; (36) realitní činnost a zprostředkování pronájmu a prodeje realit; (41) činnost vzdělávací a zábavná, vydavatelsko-nakladatelská činnost.
(511) 16, 35, 36, 41
(210) O-104295

(111) **202794**
(220) 04.10.1995
(151) 26.08.1997
(540)



(730) **Aktiebolaget Electrolux**, S:t Göransgatan 143, Stockholm, SE
(740) Čermák Hořejš Myslíl a spol., JUDr. Jan Matějka, Národní 32, Praha 1, 11000
(510) (16) prachové sáčky pro vysavače, filtry pro vysavače, lepenkové krabice a obaly.
(511) 16
(210) O-104615

(111) **202797**
(220) 04.10.1995
(151) 26.08.1997
(540)



(730) **Pivovar Protivín, a.s.**, Pivovar 168, Protivín, 39811, CZ
(740) LANGROVA, s.r.o., Skrétova 48, Plzeň, 30100
(510) (32) pivo.
(511) 32
(210) O-104622

(111) **202812**
(220) 20.10.1995
(151) 26.08.1997
(540)



(730) **Pražské jaro, o.p.s.**, Hellichova 18, Praha 1, 11800, CZ
(740) Ing. Pavel Reichel, Lopatecká 14, Praha 4, 14700
(510) (41) pořádání mezinárodního hudebního festivalu a dalších koncertních představení, vydávání tiskovin souvisejících s hudebními produkcemi, vydávání hudebních nosičů.
(511) 41
(210) O-105042

(111) **202871**
(220) 28.11.1995
(151) 26.08.1997
(540)

WAJA

(730) **Natura Margarín Kft.**, Búzavirág utca 3, 2800 Tatabánya, HU
(740) Čermák a spol., JUDr. Karel Čermák jr. Ph.D., LL.M., advokát, Elišky Peškové 15/735, Praha 5, 15000
(510) (29) margarín; (30) chuťové omáčky, dressingy /přísady, zálivky do salátu/.
(511) 29, 30
(210) O-106380

(111) **203193**
(220) 18.06.1996
(151) 26.08.1997
(540)

ABSTRACTO

(730) **VEGLA Vereinigte Glaswerke GmbH**, Aachen, DE
(740) PATENTSERVIS Praha a.s., Na Podkovce 281/10, Praha 4, 14700
(510) (19) sklo tabulové, sklo s drátěnou vložkou; (21) sklo zdobené, potištěné, vyfukované, broušené.
(511) 19, 21
(210) O-112186

(111) **203480**
(220) 26.07.1995
(151) 23.09.1997
(540)



(730) **ELEKTROBOCK CZ s.r.o.**, Blanenská 1763, Kuřim, 66434, CZ
(740) Zastupování bylo zrušeno, .
(510) (9) přístroje a nástroje vědecké, navigační, geodetické, elektrické (včetně pro bezdrátovou telegrafii), fotografické, kinematografické, optické, přístroje a nástroje k vážení, měření, signalizování, pro účely kontrolní (inspekční), záchranné a pro výuku, automatické přístroje uváděné v činnost vhozením mince nebo známky, stroje pro záznam, přenos a reprodukci zvuku nebo obrazu, zapisovací pokladny a počítačové stroje, hasící přístroje, nosiče magnetických záznamů, zvukové disky, automaty na zboží, vybavení pro zpracování informací a pro počítače, elektronika; (11) zařízení osvětlovací, topná, na výrobu páry, zařízení pro vaření, chlazení, sušení, větrání, pro rozvod vody a zařízení zdravotnická.
(511) 9, 11
(210) O-102309

(111) **204377**
(220) 30.08.1995
(151) 30.10.1997
(540)



(730) **Poličské strojírny a.s.**, Bořiny 1145, Polička - Horní Předměstí, 57201, CZ
(740) HALAXOVÁ & HALAXOVÁ, TETRAPAT, RNDr. Zdeňka Halaxová, Dukelská 891/4, Olomouc, 77200
(510) (9) rotační průtočná objemová měřidla; (11) připojovací armatury, rychlospojky, výdejní pistole, filtry síťové, velkopovrchové a samočisticí, odlučovače plynů a par, stáčecí ovladače, závěsná plnicí ramena; (17) tlakosací hadice, výdejní hadice; (37) servis výrobků a zařízení měřicí a čerpací techniky pohonných hmot.
(511) 9, 11, 17, 37
(210) O-103299

(111) **204394**
(220) 14.09.1995
(151) 30.10.1997
(540)



(730) **Lias Vintířov, lehký stavební materiál, k. s.**, Vintířov 176, Vintířov, 35744, CZ
(740) ZEMAN - podkrušnohorská pat. a znám. kancelář, Petr Zeman, Hradní 301, Loket, 35733
(510) (19) zdicí materiály, zejm. cihly, tvárnice a tvarovky pro stavbu komínů a krbů, schody a schodnice nekovové, suroviny pro výrobu stavebních materiálů a stavebních hmot; (37) provádění stavebních prací, zejm. stavba, kompletace a opravy komínů a krbů; (39) skladování surovin a stavebního materiálu, pozemní přeprava hmot, zboží a osob; (42) projekční, konstrukční a revizní práce ve stavebnictví, výzkum, vývoj a poradenská činnost v oboru komínové techniky.
(511) 19, 37, 39, 42
(210) O-103820

(111) **204442**
(220) 27.10.1995
(151) 30.10.1997
(540)



(730) **ELVIA - PRO, spol.s r.o.**, U Elektry 203/8, Praha 9, 19800, CZ
(740) Bohemia Patent, Ing. Jana Vandělíková, Vodičkova 791/41, Praha 1 - Nové Město, 11000
(510) (35) dovoz elektroniky; (37) montáž zařízení; (42) technická pomoc při výběru zařízení, systémové dodávky, projekce.
(511) 35, 37, 42
(210) O-105306

(111) **204443**
(220) 27.10.1995
(151) 30.10.1997
(540)



(730) **ELVIA - PRO, spol.s r.o.**, U Elektry 203/8, Praha 9, 19800, CZ
(740) Bohemia Patent, Ing. Jana Vandělíková, Vodičkova 791/41, Praha 1 - Nové Město, 11000
(510) (35) dovoz elektroniky; (37) montáž zařízení; (42) technická pomoc při výběru zařízení, systémové dodávky, projekce.
(511) 35, 37, 42
(210) O-105307

(111) **205336**
(220) 31.08.1995
(151) 21.11.1997
(540)



(730) **HERMES INTERNATIONAL**, Rue du Faubourg St. Honore, Paris, FR
(740) Společná advokátní kancelář Vsetečka Zelený Švorčík Kalenský a partneři, JUDr. Michal Havlík, advokát a patentový zástupce, Hálkova 2, Praha 2, 12000
(510) (3) kosmetické výrobky všeho druhu, přípravky bělicí a jiné prací prostředky, přípravky k čištění, leštění, odmašťování a broušení, mýdlo, výrobky voňavkářské, éterické oleje, vodičky na vlasy, zubní pasty.
(511) 3
(210) O-103368

(111) **205338**
(220) 06.09.1995
(151) 21.11.1997
(540)

IVAN LENDL

(730) **Spectrum Sports Incorporated**, 28 Forest Avenue, Old Greenwich, CT, US
(740) Společná advokátní kancelář Vsetečka Zelený Švorčík Kalenský a partneři, JUDr. Michal Havlík, Hálkova 2, Praha 2, 12000
(510) (28) sportovní potřeby a vybavení pro sportovce včetně potřeb a vybavení pro tenis, tenisové míče, tenisové rakety; (35) manažerské a promotéřské služby pro sportovce, služby propagační a reklamní, manažerské služby pro pořadatele sportovních akcí; (41) pořádání a organizace sportovních podniků, služby související s organizací sportovní dráhy sportovců.
(511) 28, 35, 41
(210) O-103566

(111) **205383**
(220) 20.10.1995
(151) 21.11.1997
(540)

Prague Spring

(730) **Pražské jaro, o.p.s.**, Hellichova 18, Praha 1, 11800, CZ
(740) Ing. Pavel Reichel, Lopatecká 14, Praha 4, 14700
(510) (41) pořádání mezinárodního hudebního festivalu a dalších koncertních představení, vydávání tiskovin souvisejících s hudebními produkcemi, vydávání hudebních nosičů.
(511) 41
(210) O-105041

(111) **205778**
(220) 14.08.1996
(151) 24.11.1997
(540)

HOTEL
Esplanade
PRAHA

(730) **Hotel Esplanade Praha, a.s.**, Washingtonova 1600/19, Praha 1, 11000, CZ
(510) (1) fotografické filmy; (3) drogistické a kosmetické výrobky; (16) pohlednice, mapy, průvodcovské brožury, knihy z oblasti cestovního ruchu, zahraniční denní tisk, jízdenky; (21) výrobky ze skla, keramiky, porcelánu; (32) nápoje nealkoholické a pivo; (33) nápoje alkoholické; (34) tabákové výrobky; (36) směnárská činnost; (42) ubytovací služby včetně hostinské činnosti.
(511) 1, 3, 16, 21, 32, 33, 34, 36, 42
(210) O-113839

(111) **206060**
(220) 31.08.1995
(151) 30.12.1997
(540)

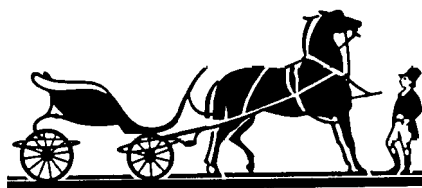

(730) **HERMES INTERNATIONAL**, Rue du Faubourg St.Honore, Paris, FR
(740) Společná advokátní kancelář Vsetečka Zelený Švorčík Kalenský a partneři, JUDr. Michal Havlík, advokát a patentový zástupce, Hálkova 2, Praha 2, 12000
(510) (3) kosmetické výrobky všeho druhu, přípravky bělicí a jiné prací prostředky k čištění, leštění, odmašťování a broušení, mýdlo, výrobky voňavkářské, éterické oleje, vodičky na vlasy, zubní pasty; (14) drahé kovy a jejich slitiny a předměty z těchto nebo z plátovaných (dublovaných) kovů s výjimkou zboží nožářského, vidliček a lžic, šperky, drahokamy, drahé kameny, hodinářské výrobky a jiná chronometrická zařízení; (16) papír a výrobky z papíru, lepenka a kartonážní výrobky, tiskoviny, časopisy, periodika, knihy, knihařské výrobky, fotografie, papírnické zboží, lepidla (kancelářská a pro domácnost), potřeby pro umělce, štětce, psací stroje a kancelářské potřeby (kromě nábytku), učební a školní potřeby a pomůcky (kromě přístrojů), hrací karty, tiskařské štočky, obalové materiály z plastických hmot; (18) kůže a imitace kůže, výrobky z nich zařazené ve tř.18, surové kůže, kufrý a cestovní brašny, deštníky, slunečníky a hole, biče, postroje na koně a sedlářské výrobky; (20) nábytek, zrcadla, rámy, výrobky spadající do tř.20 ze dřeva, korku, třtiny, rákosu, vrbového proutí, rohoviny, kostí, slonoviny, kostic, želvoviny, jantaru, perleti, mořské pěny, buničiny a z náhražek těchto hmot nebo z plastických hmot; (21) drobné nářadí a přenosné nádoby pro domácnost a kuchyni (nikoliv z drahých kovů nebo z kovů plátovaných - dublé), hřebeny a mycí houby, kartáče (s výjimkou štětců) kartáčnický materiál, pomůcky a látky k čištění, drátěnky, sklo surové nebo polozpracované (s výjimkou skla stavebního) zboží skleněné, porcelánové a kameninové spadající do tř.21, keramické miniatury; (24) tkaniny, pokrývky ložní a stolní, textilní výrobky obsažené ve tř.24; (25) oděvy, obuv, pokrývky hlavy, kloboučnické zboží; (28) hry, hračky, tělocvičné a sportovní potřeby spadající do tř.28, ozdoby na vánoční stromky; (34) tabák v surovém nebo zpracovaném stavu, kuřácké potřeby, zápalky.

(511) 3, 14, 16, 18, 20, 21, 24, 25, 28, 34
(210) O-103366

(111) **206061**
(220) 31.08.1995
(151) 30.12.1997
(540)

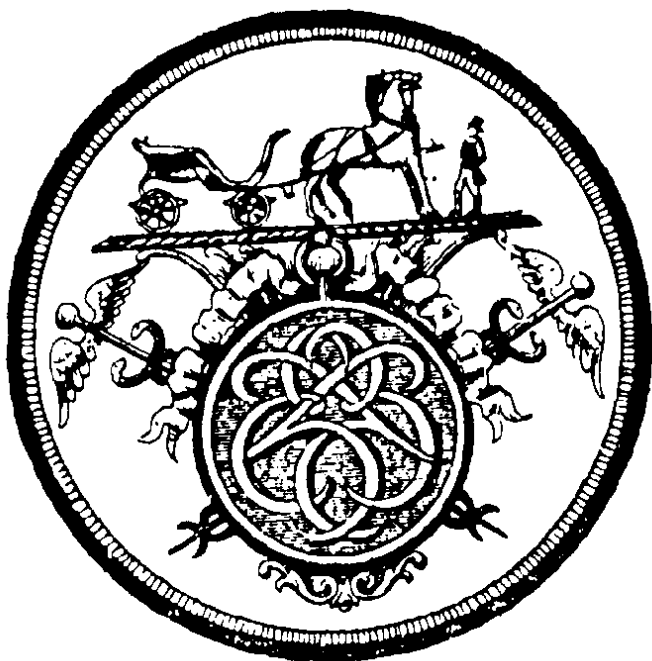

(730) **HERMES INTERNATIONAL**, Rue du Faubourg St. Honore, Paris, FR
(740) Společná advokátní kancelář Vsetečka Zelený Švorčík Kalenský a partneři, JUDr. Michal Havlík, advokát a patentový zástupce, Hálkova 2, Praha 2, 12000

(510) (3) kosmetické výrobky všeho druhu, přípravky bělicí a jiné prací prostředky, přípravky k čištění, leštění, odmašťování a broušení, mýdlo, výrobky voňavkářské, éterické oleje, vodičky na vlasy, zubní pasty; (14) drahé kovy a jejich slitiny a předměty z těchto hmot nebo z plátovaných (dublovaných) kovů s výjimkou zboží nožičského, vidliček a lžic, šperky, drahokamy, drahé kameny, hodinářské výrobky a jiná chronometrická zařízení; (18) kůže a imitace kůže, výrobky z nich zařazené ve tř.18, surové kůže, kufrý a cestovní brašny, deštníky, slunečníky a hole, biče, postroje na koně a sedlářské výrobky; (25) oděvy, obuv, pokrývky hlavy, kloboučnické zboží.

(511) 3, 14, 18, 25
(210) O-103367

(111) **206376**
(220) 29.07.1996
(151) 30.12.1997
(540)

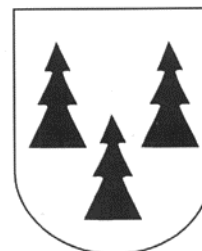

(730) **Veletrhy Brno, a.s.**, Výstaviště 405/1, Brno, Pisárky, 60300, CZ
(740) Ing. Dohnal Jiří, patentový zástupce, Nedbalova 29, Brno, 62300
(510) (35) marketingové služby, reklamní činnost, organizování výstav pro komerční účely; (39) provozování cestovní kanceláře - činnosti související se zajišťováním dopravy; (41) vydavatelská a nakladatelská činnost, provozování cestovní kanceláře - činnosti související se zajišťováním návštěvy sportovních, kulturních a vzdělávacích akcí a sportovních, kulturních a vzdělávacích pobytů; (42) poradenská činnost v oboru lesnictví, provozování cestovní kanceláře - činnosti související se zajišťováním stravy a ubytování a léčebných a ozdravných pobytů.

(511) 35, 39, 41, 42
(210) O-113421

(111) **207421**
(220) 12.10.1995
(151) 25.02.1998
(540)

L - EDUCO

(730) **Miroslav Lid**, Alšova 1228/1, Neratovice, 27711, CZ
(740) Jíra Vladimír, patentový zástupce, Kovanecká 2112/18, Praha 9, 19000
(510) (35) organizační a personální poradenství; (41) výchova, školení, kurzy; (42) konzultace v oblasti lidských zdrojů a vzdělávání.

(511) 35, 41, 42
(210) O-104828

(111) **209374**
(220) 28.09.1995
(151) 27.05.1998
(540)

HiS

(730) **H.I.S. Textil GmbH**, Osterfeldstrasse 12-14, 22529 Hamburg, DE
(740) Rott, Růžička & Guttman Patentové, známkové a advokátní kanceláře, JUDr. Vladimír Rott, Vinohradská 37/938, Praha 2, 12000
(510) (3) výrobky kosmetické, výrobky voňavkářské, toaletní mýdla, opalovací prostředky, koupelové prostředky, pěny do koupele, prostředky vlasové kosmetiky, šampony, tužidla, laky, gely, kondicionery; (8) nožičské výrobky, nože, vidlice, břitvy, lžice; (9) helmy; (14) bižuterie z umělých a plastických hmot, bižuterie jako oděvní příslušenství, spony, knoflíky; (18) výrobky z kůže a z náhražek, kožešiny, kožená galanterie, peněženky, náprsní tašky, opasky a řemeny, příruční tašky, aktovky, kufrý, cestovní brašny, ruksaky, batohy, tašky, kabely, deštníky, slunečníky, sedlářské výrobky; (20) nafukovací matrace; (21) toaletní náčiní, hřebeny, kartáče, mycí houby; (22) stany, lodní plachty, pytle; (24) prádlo neobsažené v jiných třídách, kapesníky, pokrývky - zejména cestovní a ložní, ubrusy, tkaniny a textilní zboží neobsažené v jiných třídách; (25) boty, tenisový sportovní obuv, stěviče, válenky, trepky, bačkory, holínky, různé oděvy - zejména pánské a chlapecké oděvy - košile, šortky, pláště a dámské a dívčí

oděvy - halenky, kalhoty, šortky, apod., trička, vesty, košile, bundy, svetry, obleky, ponožky, oděvy pro gymnastiku a sport, dresy, chrániče, oděvy plážové a koupací, kloboučnické zboží, čepice, čapky, klobouky, koupací čepice, šály, kravaty; (26) výšivky, stuhy, šněrovadla, knoflíky, stiskací knoflíky, háčky, zdrhovací uzávěry; (28) sportovní potřeby neobsažené v jiných třídách, sportovní rukavice, chrániče, míče, tenisové, bedmintonové a ping-pongové rakety, nafukovací kruhy; (35) propagační a reklamní služby, pomoc při řízení obchodní činnosti.

(511) 3, 8, 9, 14, 18, 20, 21, 22, 24, 25, 26, 28, 35
(210) O-104377

(111) **209375**
(220) 28.09.1995
(151) 27.05.1998
(540)



(730) **H.I.S. Textil GmbH**, Osterfeldstrasse 12-14, 22529 Hamburg, DE
(740) Rott, Růžička & Guttman Patentové, známkové a advokátní kanceláře, JUDr. Vladimír Rott, Vinohradská 37/938, Praha 2, 12000
(510) (3) výrobky kosmetické, výrobky voňavkářské, toaletní mýdla, opalovací prostředky, koupelové prostředky, pěny do koupele, prostředky vlasové kosmetiky, šampony, tužidla, laky, gely, kondicionery; (8) nožičské výrobky, nože, vidlice, břitvy, lžice; (9) helmy; (14) bižuterie z umělých a plastických hmot, bižuterie jako oděvní příslušenství, spony, knoflíky; (18) výrobky z kůže a z náhražek, kožesiny, kožená galanterie, peněženky, náprsní tašky, opasky a řemeny, příruční tašky, aktovky, kufrы, cestovní brašny, ruksaky, batohy, tašky, kabely, deštníky, slunečníky, sedlářské výrobky; (20) nafukovací matrace; (21) toaletní náčiní, hřebeny, kartáče, mycí houby; (22) stany, lodní plachty, pytle; (24) prádlo neobsažené v jiných třídách, kapesníky, pokrývky - zejména cestovní a ložní, ubrusy, tkaniny a textilní zboží neobsažené v jiných třídách; (25) boty, tenisky, sportovní obuv, stěevíce, válenky, trepky, bačkory, holínky, různé oděvy - zejména pánské a chlapecké oděvy - košile, šortky, pláště a dámské a dívčí oděvy - halenky, kalhoty, šortky, apod., trička, vesty, košile, bundy, svetry, obleky, ponožky, oděvy pro gymnastiku a sport, dresy, chrániče, oděvy plážové a koupací, kloboučnické zboží, čepice, čapky, klobouky, koupací čepice, šály, kravaty; (26) výšivky, stuhy, šněrovadla, knoflíky, stiskací knoflíky, háčky, zdrhovací uzávěry; (28) sportovní potřeby neobsažené v jiných třídách, sportovní rukavice, chrániče, míče, tenisové, bedmintonové a ping-pongové rakety, nafukovací kruhy; (35) propagační a reklamní služby, pomoc při řízení obchodní činnosti.

(511) 3, 8, 9, 14, 18, 20, 21, 22, 24, 25, 26, 28, 35
(210) O-104378

(111) **209376**
(220) 28.09.1995
(151) 27.05.1998
(540)



(730) **H.I.S. Textil GmbH**, Osterfeldstrasse 12-14, 22529 Hamburg, DE
(740) Rott, Růžička & Guttman Patentové, známkové a advokátní kanceláře, JUDr. Vladimír Rott, Vinohradská 37/938, Praha 2, 12000
(510) (3) výrobky kosmetické, výrobky voňavkářské, toaletní mýdla, opalovací prostředky, koupelové prostředky, pěny do koupele, prostředky vlasové kosmetiky, šampony, tužidla, laky, gely, kondicionery; (8) nožičské výrobky, nože, vidlice, břitvy, lžice; (9) helmy; (14) bižuterie z umělých a plastických hmot, bižuterie jako oděvní příslušenství, spony, knoflíky; (18) výrobky z kůže a z náhražek, kožesiny, kožená galanterie, peněženky, náprsní tašky, opasky a řemeny, příruční tašky, aktovky, kufrы, cestovní brašny, ruksaky, batohy, tašky, kabely, deštníky, slunečníky, sedlářské výrobky; (20) nafukovací matrace; (21) toaletní náčiní, hřebeny, kartáče, mycí houby; (22) stany, lodní plachty, pytle; (24) prádlo neobsažené v jiných třídách, kapesníky, pokrývky - zejména cestovní a ložní, ubrusy, tkaniny a textilní zboží neobsažené v jiných třídách; (25) boty, tenisky, sportovní obuv, stěevíce, válenky, trepky, bačkory, holínky, různé oděvy - zejména pánské a chlapecké oděvy - košile, šortky, pláště a dámské a dívčí oděvy - halenky, kalhoty, šortky, apod., trička, vesty, košile, bundy, svetry, obleky, ponožky, oděvy pro gymnastiku a sport, dresy, chrániče, oděvy plážové a koupací, kloboučnické zboží, čepice, čapky, klobouky, koupací čepice, šály, kravaty; (26) výšivky, stuhy, šněrovadla, knoflíky, stiskací knoflíky, háčky, zdrhovací uzávěry; (28) sportovní potřeby neobsažené v jiných třídách, sportovní rukavice, chrániče, míče, tenisové, bedmintonové a ping-pongové rakety, nafukovací kruhy; (35) propagační a reklamní služby, pomoc při řízení obchodní činnosti.

(511) 3, 8, 9, 14, 18, 20, 21, 22, 24, 25, 26, 28, 35
(210) O-104379

(111) **210170**
(220) 20.02.1995
(151) 29.06.1998
(540)

HARD AS NAILS

(730) **Coty US LLC**, 350 Fifth Avenue, New York, NY, US
(740) Rott, Růžička & Guttman Patentové, známkové a advokátní kanceláře, JUDr. Vladimír Rott, Vinohradská 37, Praha 2, 12000
(510) (3) přípravky pro nanášení na nehty.
(511) 3
(210) O-97507

(111) **213094**
(220) 11.08.1995
(151) 29.10.1998
(540)



(730) **SENZOR, s. r. o.**, Park Angelinum 19, 040 01 Košice, SK
(740) UNIPATENT, Mgr. Jiří Macek, Sázavská 16, Praha 2, 12000
(510) (9) přístroje a nástroje k vědeckým a laboratorním účelům, přístroje a nástroje navigační, tj. přístroje a nástroje určené k přenášení rozkazů, k

měření a přístroje všeobecně užívané při řízení lodí a letadel, přístroje a nástroje geodetické a přístroje pro bezdrátovou telegrafii, přístroje fotografické, kinematografické, optické, včetně promítačů obrazů a zvětšovacích přístrojů, přístroje a nástroje k vážení a měření, přístroje a nástroje signalizační včetně signálních píšťal, přístroje a nástroje pro účely záchranné a učební, automaty uváděné v činnost vhozením mince nebo známky, přístroje pro záznam a reprodukci mluveného slova, zapisovací pokladny a počítačové stroje včetně kancelářských a děrovacích strojů, hasicí přístroje, speciální pouzdra pro přístroje a nástroje, které jsou zařazeny do této třídy, elektrotermické nástroje a přístroje, jako např. ruční elektrické svářečky, elektrické žehličky, elektrické zapalovače a obdobná zařízení nezařazená v jiných třídách, výpočetní a kancelářská technika, automatizované systémy, komponenty pro automatické výrobní procesy, senzorová technika určená ke spouštění a regulaci toku vody; (37) interní montáže ve strojírenství a nestrojírenských odvětvích; (42) výzkum ve strojírenství a senzorové technice.

(511) 9, 37, 42
(210) O-102747

(111) **213097**
(220) 08.09.1995
(151) 29.10.1998
(540)



(730) **GRATO, spol. s r.o.**, Palackého 796/57a, Mariánské Lázně, 35301, CZ
(740) UNIPATENT, Mgr. Jiří Macek, Sázavská 16, Praha 2, 12000
(510) (2) barvy, laky, fermeže pro průmyslové a umělecké textilní barvy, přípravky k barvení potravin a nápojů, barviva, antikorozivní a impregnační nátěry, barvířské přípravky, mořidla, přírodní pryskyřice, kovové fólie, kovy v prášku pro účely malířské a dekorátorské; (4) mazadla, prostředky na vážení prachu, černé a hnědé uhlí, palivové dřevo, prostředky pro svícení, svíčky, svíce, noční lampičky, knoty; (6) obecné kovy, v surovém a polozpracovaném stavu a jejich slitiny, kovy, kovadliny, zvony, stavební materiál z válcovaného a litého kovu, kolejnice a jiný kovový materiál určený k železničním účelům, řetězy, kovové kabely a dráty (s výjimkou drátů k elektrotechnickým účelům), zámečnické výrobky, kovové roury, nedobytné pokladny a schránky, ocelové kuličky, podkovy, hřebíky a šrouby, jiné kovové výrobky, které nejsou obsaženy v jiných třídách, rudy; (7) stroje a obráběcí stroje všeho druhu (s výjimkou těch, které jsou zahrnuty ve tř. 9-12 a 16), motory, soukolí a hnací řemeny, zemědělské stroje a jejich slitiny, maznice, elektrotechnická zařízení a přístroje pro domácnost (drtiče, mixery, mlýnky), vysavače prachu; (8) ruční nástroje zastávající funkci nářadí v příslušných oborech, nožířské výrobky včetně nožířských výrobků z drahých kovů, včetně břitev a holicích elektrických strojů, vidličky a lžice včetně z drahých kovů, zbraně sečné a bodné, strojky na stříhání vlasů; (9) přístroje a nástroje k vědeckým a laboratorním účelům, přístroje a nástroje navigační, tj. přístroje a nástroje určené k přenášení rozkazů, k měření a přístroje všeobecně užívané při řízení lodí a letadel, přístroje a nástroje geodetické a přístroje pro bezdrátovou telegrafii, přístroje fotografické, kinematografické, optické, včetně promítačů obrazů a zvětšovacích přístrojů, přístroje a nástroje k vážení a měření, přístroje

nástroje signalizační včetně signálních píšťal, přístroje a nástroje pro účely záchranné a učební, automaty uváděné v činnost vhozením mince nebo známky, přístroje pro záznam a reprodukci mluveného slova, rozhlasové a televizní přijímače a vysíláče, satelitní přijímače, gramofony, audiovizuální technika všeho druhu, magnetofony všeho druhu, zapisovací pokladny a počítačové stroje včetně kancelářských a děrovacích strojů, výpočetní technika všeho druhu včetně periferních zařízení, telekomunikační technika všeho druhu, hasicí přístroje, speciální pouzdra pro přístroje a nástroje, které jsou zařazeny do této třídy, elektrotermické nástroje a přístroje, jako ruční elektrické svářečky, elektrické žehličky apod., elektrické přístroje a zařízení jako elektricky vytápěné podušky, oděvy a součásti oděvů, ohřívače nohou, elektrické zapalovače a obdobná zařízení nezařazená v jiných třídách: elektromechan. zařízení pro domácí účely jako leštiče parket apod., součásti a příslušenství všech uvedených přístrojů a zařízení; (11) osvětlovací a topná zařízení na výrobu páry, zařízení pro vaření, chlazení, větrání včetně klimatizace nebo zařízení pro úpravu vzduchu, zařízení pro rozvod vody a zařízení zdravotnická; (12) pozemní vozidla, motory a jiné součásti pro pozemní vozidla, poháněcí soukolí a hnací řemeny pro pozemní vozidla, zařízení pro leteckou, lodní a pozemní dopravu; (13) ohňostroje a ostatní výrobky výrobky zábavní pyrotechniky; (14) drahé kovy a jejich slitiny, předměty z drahých kovů, jejich slitin nebo dublovaných kovů, bižuterie z umělých a plastických hmot, hodiny a chronometrická zařízení včetně speciálních pouzder, umělecké předměty z bronzu; (15) hudební nástroje včetně mechanických klavírů a jejich příslušenství, hudební skříně; (16) papír a výrobky z papíru, lepenky a kartonážní výrobky, tiskoviny, časopisy, periodika, knihy, výrobky knihafské, fotografie, psací potřeby, kancelářská lepidla, potřeby pro umělce, štětce, psací stroje, kancelářské potřeby kromě nábytku, učební a školní potřeby a pomůcky, hrací karty, tiskací písmena, štočky; (17) gutaperča, guma, baláta, náhražky těchto hmot, polotovary z plastických hmot (fólie, desky, tyče), těsnící hmoty, ucpávky a izolace (tepelné, elektrické nebo zvukové), oslněk, slída a výrobky z osinku a slídy, hadice nekovové, izolační nátěry; (18) kůže a náhražky, výrobky z kůže a náhražek, surové kůže a kožešiny, kufry a cestovní brašny, deštníky, slunečníky, hole, biče, postroje pro koně, sedlářské výrobky; (19) stavební materiál včetně polozpracovaného řeziva (trámy, prkna, dřevěné panely, překližka, skleněné cihly, dlaždice apod.), přírodní a umělý kámen, cement, vápno, malta, sádra, šterk, kameninové a cementové roury, stavební materiál pro stavbu cest asfalt, smola, živec, přenosné domy, kamenné pomníky, krby; (20) nábytek včetně kovového a kempingového nábytku, broušená skla a zrcadla, rámy, výrobky ze dřeva, korku, proutí, rákosu, třtiny, rohoviny, slonoviny, kostí, želvoviny, jantaru, perleti, mořské pěny, buničiny, výrobky z plastických hmot, ložní potřeby, matrace, žíněny, podhlavníky; (21) drobné nářadí a přenosné nádoby k domácím a kuchyňským účelům, jako kuchyňské nádoby, vědra, plechové misky, misky z plastických hmot nebo jiných hmot, strojky na mletí, sekání a lisování apod., hřebeny a mycí houby, toaletní potřeby, kartáče, kartáčnický materiál, pomůcky k úklidu, čisticí látky, drátěnky, zboží skleněné včetně okenního skla, výrobky z porcelánu a kameniny, které nejsou zařazeny v jiných třídách; (22) provazy, struny k technickým účelům, lana, motouzy z přírodních, umělých nebo plastických materiál, síť a stany, včetně stanů pro táboření, lodní plachty, pytle, čalounický materiál, jako žíně, kapok, perí a mořská tráva, surová textilní vlákna; (23) nitě; (24) tkaniny, pokrývky včetně cestovních pokrývek; (25) oděvy, prádlo, boty, střevice, trepky; (26) krajky, výšivky, stuhy, šněrovadla, druky, háčky, zipy, umělé květiny, zboží leonské; (27) koberce, rohože, linoleum a jiné podlahové krytiny, čalouny včetně barevných papírových tapet, paravány, voskové potahové plátno; (28) hry, hračky, tělocvičné a sportovní nářadí a náčiní, rybářské potřeby, nářadí pro zimní sporty a sportovní hry, zboží plážové a koupací, ozdoby na vánoční stromky; (29) maso, ryby, drůbež, měkkýši, koryši, zvěřina, masové výtahy, zelenina a ovoce: konzervované, sušené, vařené, rosoly, zavařeniny, vejce, mléko a jiné mlékařenské výrobky včetně mléčných nápojů, jedlé oleje a tuky, konzervované potraviny, zelenina naložená v octě; (30) káva, čaj, kakao, rýže, tapioka, kávové náhražky, mouka a obilné výrobky, určené k lidské výživě, nápoje z kávy, kakaa, čokolády, chléb, suchary, sušenky, jemné pečivo, cukrovinky, zmrzlina, med, sirup z melasy, kvasnice, prášky do pečiva, sůl, pepř, ocet, chuťové omáčky, koření, led, rýže; (31) výrobky zemědělské, zahradnické, produkty lesnické včetně nezpracovaného dřeva, semena, čerstvé ovoce a zelenina, sazenice, živé rostliny a přírodní květiny, zvířecí krmiva, slad; (32) pivo, lehká piva a ležáky, minerální vody, šumivé a jiné nealkoholické nápoje, sirupy a jiné přípravky k přípravě nápojů, ovocné šťávy a nápoje z ovocných šťáv; (33) vína, lihoviny, likéry, nealkoholická vína; (34) tabák v surovém stavu, tabákové výrobky, potřeby pro kuřáky, zápalky; (35) zprostředkovatelská činnost;

- (36) finanční leasing a ostatní finanční služby; (41) automobilové závodění.
(511) 2, 4, 6, 7, 8, 9, 11, 12, 13, 14, 15, 16, 17, 18, 19, 20, 21, 22, 23, 24, 25, 26, 27, 28, 29, 30, 31, 32, 33, 34, 35, 36, 41
(210) O-103659

- (111) **213098**
(220) 08.09.1995
(151) 29.10.1998
(540)

GRATO

- (730) **GRATO spol. s r.o.**, Palackého 796/57a, Mariánské Lázně, 35301, CZ
(740) UNIPATENT, Mgr. Jiří Macek, Sázavská 16, Praha 2, 12000
(510) (2) barvy, laky, fermeže pro průmyslové a umělecké textilní barvy, přípravky k barvení potravin a nápojů, barviva, antikorozivní a impregnační nátěry, barvířské přípravky, mořidla, přírodní pryskyřice, kovové fólie, kovy v prášku pro účely malířské a dekorativní; (4) mazadla, prostředky na vázání prachu, černé a hnědé uhlí, palivové dřevo, prostředky pro svícení, svíčky, svíce, noční lampičky, knoty; (6) obecné kovy, v surovém a polozpracovaném stavu a jejich slitiny, kotvy, kovadliny, zvony, stavební materiál z válcovaného a litého kovu, kolejnice a jiný kovový materiál určený k železničním účelům, řetězy, kovové kabely a dráty (s výjimkou drátů k elektrotechnickým účelům), zámečnické výrobky, kovové roury, nedobytné pokladny a schránky, ocelové kuličky, podkovy, hřebíky a šrouby, jiné kovové výrobky, které nejsou obsaženy v jiných třídách, rudy; (7) stroje a obráběcí stroje všeho druhu (s výjimkou těch, které jsou zahrnuty ve tř. 9-12 a 16), motory, soukolí a hnací řemeny, zemědělské stroje a lihně, maznice, elektrotechnická zařízení a přístroje pro domácnost (drtiče, mixery, mlýnky), vysavače prachu; (8) ruční nástroje zastávající funkci nářadí v příslušných oborech, nožířské výrobky včetně nožířských výrobků z drahých kovů, včetně břitev a holicích elektrických strojků, vidličky a lžice včetně z drahých kovů, zbraně sečné a bodné, strojky na stříhání vlasů; (9) přístroje a nástroje k vědeckým a laboratorním účelům, přístroje a nástroje navigační, tj. přístroje a nástroje určené k přenášení rozkazů, k měření a přístroje všeobecně užívané při řízení lodí a letadel, přístroje a nástroje geodetické a přístroje pro bezdrátovou telegrafii, přístroje fotografické, kinematografické, optické, včetně promítačů obrazů a zvětšovačích přístrojů, přístroje a nástroje k vážení a měření, přístroje a nástroje signalizační včetně signálních píšťal, přístroje a nástroje pro účely záchranné a učební, automaty uváděné v činnost vhozením mince nebo známky, přístroje pro záznam a reprodukci mluveného slova, rozhlasové a televizní přijímače a vysílače, satelitní přijímače, gramofony, audiovizuální technika všeho druhu, magnetofony všeho druhu, zapisovací pokladny a počítačové stroje včetně kancelářských a děrovacích strojů, výpočetní technika všeho druhu včetně periferních zařízení, telekomunikační technika všeho druhu, hasící přístroje, speciální pouzdra pro přístroje a nástroje, které jsou zařazeny do této třídy, elektrotermické nástroje a přístroje, jako ruční elektrické svářečky, elektrické žehličky apod., elektrické přístroje a zařízení jako elektricky vytápěné podušky, oděvy a součásti oděvů, ohřivače nohou, elektrické zapalovače a obdobná zařízení nezařazená v jiných třídách: elektromechan. zařízení pro domácí účely jako leštiče parket apod., součásti a příslušenství všech uvedených přístrojů a zařízení; (11) osvětlovací a topná zařízení na výrobu páry, zařízení pro vaření, chlazení, větrání včetně klimatizace nebo zařízení pro úpravu vzduchu, zařízení pro rozvod vody a zařízení zdravotnická; (12) pozemní vozidla, motory a jiné součásti pro pozemní vozidla, poháněcí soukolí a hnací řemeny pro pozemní vozidla, zařízení pro leteckou, lodní a pozemní dopravu; (13) ohňostroje a ostatní výrobky výrobky zábavní pyrotechniky; (14) drahé kovy a jejich slitiny, předměty z drahých kovů, jejich slitin nebo dublovaných kovů, bižuterie z umělých a plastických hmot, hodiny a chronometrická zařízení včetně speciálních pouzder, umělecké předměty z bronzu; (15) hudební nástroje včetně mechanických klavírů a jejich příslušenství, hudební skříně; (16) papír a výrobky z papíru, lepenky a kartonážní výrobky, tiskoviny, časopisy, periodika, knihy, výrobky knihařské, fotografie, psací potřeby, kancelářská lepidla, potřeby pro umělce, štětce, psací stroje, kancelářské potřeby kromě nábytku, učební a školní potřeby a pomůcky, hrací karty, tiskací písma, štočky; (17) gutaperča, guma, baláta, náhražky těchto hmot, polotovary z plastických hmot (fólie, desky, tyče), těsnicí hmoty, ucpávky a izolace (tepelné, elektrické nebo zvukové), oslněk, slída a výrobky z oslinku a slídy, hadice nekovové, izolační nátěry; (18) kůže a náhražky, výrobky z kůže a náhražek, surové kůže a kůžešiny, kufrý a cestovní brašny, deštníky, slunečníky, hole, biče, postroje pro koně, sedlářské výrobky; (19) stavební materiál včetně polozpracovaného řeziva (trámy, prkna,

dřevěné panely, překližka, skleněné cihly, dlaždice apod.), přírodní a umělý kámen, cement, vápno, malta, sádra, šterk, kameninové a cementové roury, stavební materiál pro stavbu cest asfalt, smola, živce, přenosné domy, kamenné pomníky, krby; (20) nábytek včetně kovového a kempingového nábytku, broušená skla a zrcadla, rámy, výrobky ze dřeva, korku, proutí, rákosu, třtiny, rohoviny, slonoviny, kostí, želvoviny, jantaru, perleti, mošské pěny, buničiny, výrobky z plastických hmot, ložní potřeby, matrace, žíněnky, podhlavníky; (21) drobné nářadí a přenosné nádoby k domácím a kuchyňským účelům, jako kuchyňské nádoby, vědra, plechové misky, misky z plastických hmot nebo jiných hmot, strojky na mletí, sekání a lisování apod., hřebeny a mycí houby, toaletní potřeby, kartáče, kartáčnický materiál, pomůcky k úklidu, čisticí látky, drátěnky, zboží skleněné včetně okenního skla, výrobky z porcelánu a kameniny, které nejsou zařazené v jiných třídách; (22) provazy, struny k technickým účelům, lana, motouzy z přírodních, umělých nebo plastických látek, sítě a stany, včetně stanů pro táboření, lodní plachty, pytle, čalounický materiál, jako žíně, kapok, peří a mošská tráva, surová textilní vlákna; (23) nitě; (24) tkaniny, pokrývky včetně cestovních pokrývek; (25) oděvy, prádlo, boty, střevíce, trepky; (26) krajky, výšivky, stuhy, šněrovadla, druky, háčky, zipy, umělé květiny, zboží leonské; (27) koberce, rohože, linoleum a jiné podlahové krytiny, čalouny včetně barevných papírových tapet, paravány, voskové potahové plátno; (28) hry, hračky, tělocvičné a sportovní nářadí a náčiní, rybářské potřeby, nářadí pro zimní sporty a sportovní hry, zboží plážové a koupací, ozdoby na vánoční stromky; (29) maso, ryby, drůbež, měkkýši, korýši, zvěřina, masové výtahy, zelenina a ovoce: konzervované, sušené, vařené, rosoly, zavařeniny, vejce, mléko a jiné mlékařské výrobky včetně mléčných nápojů, jedlé oleje a tuky, konzervované potraviny, zelenina naložená v octě; (30) káva, čaj, kakao, rýže, tapioka, kávové náhražky, mouka a obilné výrobky, určené k lidské výživě, nápoje z kávy, kakaa, čokolády, chléb, suchary, sušenky, jemné pečivo, cukrovinky, zmrzlina, med, sirup z melasy, kvasnice, prášky do pečiva, sůl, pepř, ocet, chuťové omáčky, koření, led, rýže; (31) výrobky zemědělské, zahradnické, produkty lesnické včetně nezpracovaného dřeva, semena, čerstvé ovoce a zelenina, sazenice, živé rostliny a přírodní květiny, zvířecí krmiva, slad; (32) pivo, lehká piva a ležáky, minerální vody, šumivé a jiné nealkoholické nápoje, sirupy a jiné přípravky k přípravě nápojů, ovocné šťávy a nápoje z ovocných šťáv; (33) vína, lihoviny, likéry, nealkoholická vína; (34) tabák v surovém stavu, tabákové výrobky, potřeby pro kuřáky, zápalky; (35) zprostředkovatelská činnost;

- (36) finanční leasing a ostatní finanční služby; (41) automobilové závodění.
(511) 2, 4, 6, 7, 8, 9, 11, 12, 13, 14, 15, 16, 17, 18, 19, 20, 21, 22, 23, 24, 25, 26, 27, 28, 29, 30, 31, 32, 33, 34, 35, 36, 41
(210) O-103660

- (111) **214847**
(220) 17.06.1996
(151) 25.01.1999
(540)



- (730) **MasterCard International Incorporated**, 2000 Purchase Street, Purchase, NY, US
(740) Čermák Hořejš Matějka a spol., JUDr. Karel Čermák, advokát, Elišky Peškové 735/15, Praha 5, 15000
(510) (36) služby finanční, zejména vydávání kreditních karet, debitních karet, úvěrových karet, služby při hotovém placení a při autorizaci transakcí a platbách.
(511) 36
(210) O-112174

(111) **217633**
(220) 26.10.1995
(151) 27.05.1999

(540) **ZLÍNSKÉ REGIONÁLNÍ NOVINY**

(730) **INFOSERVIS CZ a.s.**, Kozmíkova 1103/7, Praha 10, 10200, CZ
(740) Patentová a známková kancelář, Ing. Jaromír Přikryl, Včelín 1161, Hulín, 76824
(510) (16) periodický a neperiodický tisk; (35) inzertní a reklamní činnost a poskytování pomoci při provozu obchodu, veškeré informační služby a zprostředkování informací; (36) realitní činnost a zprostředkování realit; (41) činnost vzdělávací, zábavná, vydavatelsko-nakladatelská činnost.
(511) 16, 35, 36, 41
(210) O-105257

(111) **218179**
(220) 31.08.1995
(151) 23.06.1999
(540)

PEGA

(730) **Vaněček Rudolf Ing.**, Hrádková 1302, Praha 9, 19016, CZ
(740) Zastupování bylo zrušeno, .
(510) (6) kontejnery na stavební suť; (7) osobní a nákladní stavební výtahy, pracovní plošiny stavební a zednické; (12) míchačky betonu staveništní automobilové.
(511) 6, 7, 12
(210) O-103359

(111) **221536**
(220) 31.08.1995
(151) 27.12.1999
(540)

HERMÈS

(730) **HERMÈS INTERNATIONAL**, Rue du Faubourg St.Honore, Paris, FR
(740) Společná advokátní kancelář Všeťečka Zelený Švorčík Kalenský a partneři, JUDr. Michal Havlík, advokát a patentový zástupce, Hálkova 2, Praha 2, 12000
(510) (14) drahé kovy a jejich slitiny a předměty z těchto nebo z plátovaných (dublovaných) kovů s výjimkou zboží nožičského, vidliček a lžic, šperky, drahokamy, drahé kameny, hodinářské výrobky a jiná chronometrická zařízení; (16) papír a výrobky z papíru (s výjimkou papírových nosičů informací a formulářů), lepenka a kartonážní výrobky, tiskoviny, časopisy, periodika, knihy, knihařské výrobky, fotografie, papírnické zboží, lepidla (kancelářská a pro domácnost), potřeby pro umělce, štětce, učební a školní potřeby a pomůcky (kromě přístrojů), hrací karty, tiskařské štočky, obalové materiály z plastických hmot; (18) kůže a imitace kůže, výrobky z nich zařazené ve tř.18, surové kůže, kufry a cestovní brašny, deštníky, slunečníky a hole, biče, postroje na koně a sedlářské výrobky; (20) nábytek, zrcadla, rámy, výrobky spadající do tř.20 ze dřeva, korku, třtiny, rákosu, vrbového proutí, rohoviny, kostí, slonoviny, kostic, želvoviny, jantaru, perleti, mořské pěny, buničiny a z náhražek těchto hmot nebo z plastických hmot; (21) drobné nářadí a přenosné nádoby pro domácnost a kuchyni (nikoliv z drahých kovů nebo z kovů plátovaných - dublé), hřebeny a mycí houby, kartáče (s výjimkou štětců) kartáčnický materiál, pomůcky a látky k čištění, drátěnky, sklo surové nebo polozpracované (s výjimkou skla stavebního) zboží skleněné, porcelánové a kameninové spadající do tř.21, keramické miniatury; (24) tkaniny, pokrývky ložní a stolní, textilní výrobky obsažené ve tř.24; (25) oděvy, obuv, pokrývky

hlavy, kloboučnické zboží; (28) hry, hračky, tělocvičné a sportovní potřeby spadající do tř.28, ozdoby na vánoční stromky; (34) tabák v surovém nebo zpracovaném stavu, kuřácké potřeby, zápalky.

(511) 14, 16, 18, 20, 21, 24, 25, 28, 34
(210) O-103364

(111) **221537**
(220) 31.08.1995
(151) 27.12.1999
(540)

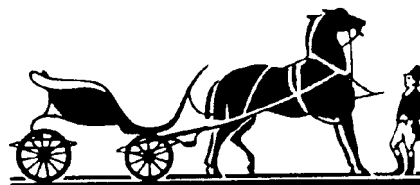

HERMÈS

(730) **HERMÈS INTERNATIONAL**, Rue du Faubourg St. Honore, Paris, FR
(740) Společná advokátní kancelář Všeťečka Zelený Švorčík Kalenský a partneři, JUDr. Michal Havlík, advokát a patentový zástupce, Hálkova 2, Praha 2, 12000
(510) (14) drahé kovy a jejich slitiny a předměty z těchto nebo z plátovaných (dublovaných) kovů s výjimkou zboží nožičského, vidliček a lžic, šperky, drahokamy, drahé kameny, hodinářské výrobky a jiná chronometrická zařízení; (16) papír a výrobky z papíru, lepenka a kartonážní výrobky, tiskoviny, časopisy, periodika, knihy, knihařské výrobky, fotografie, papírnické zboží, lepidla (kancelářská a pro domácnost), potřeby pro umělce, štětce, psací stroje a kancelářské potřeby (kromě nábytku), učební a školní potřeby a pomůcky (kromě přístrojů), hrací karty, tiskařské štočky, obalové materiály z plastických hmot; (18) kůže a imitace kůže, výrobky z nich zařazené ve tř.18, surové kůže, kufry a cestovní brašny, deštníky, slunečníky a hole, biče, postroje na koně a sedlářské výrobky; (20) nábytek, zrcadla, rámy, výrobky spadající do tř.20 ze dřeva, korku, třtiny, rákosu, vrbového proutí, rohoviny, kostí, slonoviny, kostic, želvoviny, jantaru, perleti, mořské pěny, buničiny a z náhražek těchto hmot nebo z plastických hmot; (21) drobné nářadí a přenosné nádoby pro domácnost a kuchyni (nikoliv z drahých kovů nebo z kovů plátovaných - dublé), hřebeny a mycí houby, kartáče (s výjimkou štětců) kartáčnický materiál, pomůcky a látky k čištění, drátěnky, sklo surové nebo polozpracované (s výjimkou skla stavebního) zboží skleněné, porcelánové a kameninové spadající do tř.21, keramické miniatury; (24) tkaniny, pokrývky ložní a stolní, textilní výrobky obsažené ve tř.24; (25) oděvy, obuv, pokrývky hlavy, kloboučnické zboží; (28) hry, hračky, tělocvičné a sportovní potřeby spadající do tř.28, ozdoby na vánoční stromky; (34) tabák v surovém nebo zpracovaném stavu, kuřácké potřeby, zápalky.
(511) 14, 16, 18, 20, 21, 24, 25, 28, 34
(210) O-103365

(111) **224319**
(220) 19.10.1995
(151) 23.05.2000
(540)



- (730) **ORACLE AMERICA, INC.**, 500 Oracle Parkway, Redwood Shores, CA, US
(740) Společná advokátní kancelář Všetěčka Zelený Švorčík Kalenský a partneři, JUDr. Petr Kalenský, Hálkova 2, Praha 2, 12000
(510) (9) počítačový hardware a software, počítačové příslušenství a periferie, přístroje a nástroje k vědeckým a laboratorním účelům, přístroje a nástroje navigační, tj. přístroje a nástroje určené k přenášení rozkazů, k měření a přístroje všeobecně užívané při řízení lidí a letadel, přístroje a nástroje geodetické a elektrické, nezačleněné do jiných tříd, přístroje a nástroje pro bezdrátovou telegrafii, přístroje fotografické, kinematografické, optické včetně promítačů obrazů a zvětšovacíh přístrojů, přístroje a nástroje k vážení a měření, přístroje a nástroje signalizační, včetně píšťalek (signálních), přístroje a nástroje určené ke kontrolním účelům, přístroje a nástroje pro účely záchranné a učební, automaty uváděné v činnost vhozením mince nebo známky, přístroje pro záznam a reprodukci mluveného slova, zapisovací pokladny a počítací stroje, speciální pouzdra pro přístroje a nástroje, které jsou zařazeny do této třídy; (16) počítačové a programové manuály, příručky a učebnice.
(511) 9, 16
(210) O-105025

(111) **254121**
(220) 29.12.1995
(151) 02.05.2003
(540)

STAVCERT

- (730) **STAVCERT Praha spol.s r.o.**, U Výstaviště 3, Praha 7, 17000, CZ
(740) Šachta, Zmeškal & partneři, Ing. Václav Kratochvíl, patentový zástupce, Radlická 28/663, Praha 5, 15000
(510) (35) organizační činnost při zajišťování certifikace systémů jakosti výrobků a personálu ve stavebnictví, porady o zaměstnancích, porady organizační; (36) zprostředkovatelská činnost ve stavebnictví; (42) porady odborné, poradenské služby stavební.
(511) 35, 36, 42
(210) O-107302

(111) **258684**
(220) 28.09.1995
(151) 27.11.2003
(540)

SMART

- (730) **Daimler AG**, Mercedesstrasse 137, 70327 Stuttgart, DE
(740) PATENTSERVIS Praha a.s., Na Podkovce 281/10, Praha 4, 14700
(510) (35) zprostředkování prodeje motorových vozidel, účetnictví; (36) leasing motorových vozidel, zprostředkování pojištění, také pojištění právní ochrany; (37) servis, zejména čištění, údržba a opravy, včetně náhrady všech součástí i příslušenství potřebných pro provoz vozidel; (39) pronájem motorových vozidel, zajištění náhradních vozidel za vozidla na leasing nebo vozidla pronajatá, zprostředkování parkovacích míst pro motorová vozidla, doprava osob, zboží a motorových vozidel, organizace a zprostředkování obchodních a turistických cest; (42) ubytování a stravování hostů, technické poradenství a vypracování technických posudků.
(511) 35, 36, 37, 39, 42
(210) O-104382

(111) **271438**
(220) 23.09.2004
(151) 29.03.2005
(540)



- (730) **REDAN S. A.**, Zniwna 10/14, Łódź, PL
(510) (18) kůže, imitace z kůže, výrobky z nich pokud nejsou obsaženy v jiných třídách, surové kůže, kufry a cestovní brašny, hole, hole se sedátkem, chlebníky, kožené krabice na klobouky, biče, postroje na koně a sedlářské výrobky, cestovní tašky, batohy, zavazadla pro nošení na zádech, zavazadla s popruhy či řemeny, kuffíky, diplomatky, aktovky, kabelky, peněženky, pásky, váčky, pouzdra na kreditní karty, portfolia, diáře, adresáře a pouzdra na šekové knížky, vše vyrobeno z kůže, soupravy cestovních zavazadel a toaletních kuffíků z kůže, kožené šňůrky, lemovky, zástěry a příkrývky nohou, jmenovky, klíčenky, kožesiny (kůže zvířat), semiš, kožené řemeny, ruksaky, cestovní obaly na oděvy, školní tašky, kožené předměty, zboží, obaly a pouzdra zařazené ve tř.18, vaky, cestovní vaky, náprsní tašky, nákupní tašky, cestovní tašky, tašky na kolečkách, tašky lovecké, tašky a vaky na nošení dětí, plážové tašky, taštičky řetízkové (kromě taštiček z drahých kovů), pouzdra, kazety, kuffíky a necesery s toaletními potřebami, torny; (25) textilní výrobky zařazené do této třídy, oděvy včetně sportovních oděvů a oděvů pro volný čas, obuv, včetně sportovní obuvi, pantofle, sandály, střevíce, pokrývky hlavy, kloboučnické zboží zejména baret, cylindry, čapky, čepice, klobouky, punčochové zboží, rukavice včetně rukavic bez prstů, palcových a dámských dlouhých, rukávniky, konfekce, zejména svrchní oblečení, např. bundy, vesty, saka, kalhoty, trička a nátělníky, flanelové košile, fleecové (počesávané) oblečení, prádlo, čepice, klobouky, šátky, střevíce, trepky, jarní, letní, podzimní a zimní oblečení dámské, pánské i dětské jako nátělníky, trička, šaty krátké i dlouhé, košile, polokošile, bundokošile, obleky, halenky, kalhoty krátké i dlouhé, sukně, bundy, kabáty a pláště, šátky a šály, uniformy, šaty, kostýmy, jeansy, kombinézy, dětské oblečení, elastické pletené zboží, kožichy, kožesiny (oděvy), kravaty, oblečení z kůže a z imitace kůže, prádlo osobní, prádlo spodní všeho druhu, oděvní doplňky, nášivky na oděvy, zažehlovací obtisky na oděvy, šponovky, plavky a plážové oblečení, oblečení do deště, oblečení na tenis, na golf a na další sporty, blejzry, pláštěnky, kabátky, živůtky, smokiny a večerní oblečení, svetry, pulovry, paleta a ponča včetně kožesinových, teplákové soupravy, spodní prádlo proti pocení a pohlcující pot, oblečení na spaní a domácí oblečení, župany, spodky, slipy, negliže včetně pletených a krajkových, kombiné, korsety, bokovky, podprsanky, cvičební, baletní a sportovní trikoty, punčochy, ponožky a punčochové kalhoty, spodničky, kimona, kaftany, oblečení typu kabuki, harémové oblečení, kravaty, motýlky, přezůvky, obuv určená pro jízdu na snowboardech a ostatní obuv ve tř. 25, podkolenky, turistické oděvy, pracovní oděvy, oděvnícké zboží z elastických tkanin, cyklistické oděvy, nátepníčky, sportovní čelenky, džínové oblečení pro děti i dospělé, boa (kožesinové límce), body (spodní prádlo), bryndáčky (ne z papíru), kamaše, kapuce, kostýmy (maškarní), košilová sedla, koupací pláště a pracovní pláště, legíny, límečky, livreje, manžety, noční kabátky, opasky, pásky ke kalhotám, pleny dětské textilní, pletené zboží (stávkové zboží), podpatníčky, podpatky, podrážky k obuvi, podvazky, potítka, pytle na oděvy, ramínka k dámskému prádlu, snímatelné límce, šerpy, vybavičky pro novorozeňata, zástěry, závoje, zimníky.
(511) 18, 25
(210) O-359628

(111) **271439**
(220) 23.09.2004
(151) 29.03.2005
(540)

HAPPY KIDS

(730) **REDAN S. A.**, Zniwna 10/14, Łódź, PL
(510) (18) kůže, imitace z kůže, výrobky z nich pokud nejsou obsaženy v jiných třídách, surové kůže, kufrý a cestovní brašny, hole, hole se sedátkem, chlebníky, kožené krabice na klobouky, biče, postroje na koně a sedlářské výrobky, cestovní tašky, batohy, zavazadla pro nošení na zádech, zavazadla s popruhy či řemeny, kufříky, diplomatky, aktovky, kabelky, peněženky, pásky, váčky, pouzdra na kreditní karty, portfolia, diáře, adresáře a pouzdra na šekové knížky, vše vyrobeno z kůže, soupravy cestovních zavazadel a toaletních kufříků z kůže, kožené šňůrky, lemovky, zástěry a příkrývky nohou, jmenovky, klíčenky, kožešiny (kůže zvířat), semiš, kožené řemeny, ruksaky, cestovní obaly na oděvy, školní tašky, kožené předměty, zboží, obaly a pouzdra zařazené ve tř. 18, vaky, cestovní vaky, náprsní tašky, nákupní tašky, cestovní tašky, tašky na kolečkách, tašky lovecké, tašky a vaky na nošení dětí, plážové tašky, taštičky řetízkové (kromě taštiček z drahých kovů), pouzdra, kazety, kufříky a neceséry s toaletními potřebami, torny; (25) textilní výrobky zařazené do této třídy, oděvy včetně sportovních oděvů a oděvů pro volný čas, obuv, včetně sportovní obuvi, pantofle, sandály, střevíce, pokrývky hlavy, kloboučnické zboží zejména barety, cylindry, čapky, čepice, klobouky, punčochové zboží, rukavice včetně rukavic bez prstů, palcových a dámských dlouhých, rukávniky, konfekce, zejména svrchní oblečení, např. bundy, vesty, saka, kalhoty, trička a nátělníky, flanelové košile, fleecové (počesávané) oblečení, prádlo, čepice, klobouky, šátky, střevíce, trepky, jarní, letní, podzimní a zimní oblečení dámské, pánské i dětské jako nátělníky, trička, šaty krátké i dlouhé, košile, polokošile, bundokošile, obleky, halenky, kalhoty krátké i dlouhé, sukně, bundy, kabáty a pláště, šátky a šály, uniformy, šaty, kostýmy, jeansy, kombinézy, dětské oblečení, elastické pletené zboží, kožichy, kožešiny (oděvy), kravaty, oblečení z kůže a z imitace kůže, prádlo osobní, prádlo spodní všeho druhu, oděvní doplňky, nášivky na oděvy, zažehlovací obtisky na oděvy, šponovky, plavky a plážové oblečení, oblečení do deště, oblečení na tenis, na golf a na další sporty, blejzry, pláštěnky, kabátky, živůtky, smokiny a večerní oblečení, svetry, pulovry, paleta a ponča včetně kožešinových, teplákové soupravy, spodní prádlo proti pocení a pohlcující pot, oblečení na spaní a domácí oblečení, župany, spodky, slipy, negligé včetně pletených a krajkových, kombiné, korsety, bokovky, podprsenky, cvičební, baletní a sportovní trikoty, punčochy, ponožky a punčochové kalhoty, spodničky, kimona, kaftany, oblečení typu kabuki, harémové oblečení, kravaty, motýlky, přezůvky, obuv určená pro jízdu na snowboardech a ostatní obuv ve tř. 25, podkolenky, turistické oděvy, pracovní oděvy, oděvní zboží z elastických tkanin, cyklistické oděvy, nátepničky, sportovní čelenky, džínové oblečení pro děti i dospělé, boa (kožešinové límce), body (spodní prádlo), bryndáčky (ne z papíru), kamaše, kapuce, kostýmy (maškarní), košilová sedla, koupací pláště a pracovní pláště, legíny, límečky, livreje, manžety, noční kabátky, opasky, pásky ke kalhotám, plenky dětské textilní, pletené zboží (stávkové zboží), podpatky, podpatky, podrážky k obuvi, podvazky, potítka, pytle na oděvy, ramínka k dámskému prádlu, snímatelné límce, šerpy, výbavičky pro novorozěata, zástěry, závoje, zimníky.

(511) 18, 25
(210) O-359629

(111) **276154**
(220) 15.03.2005
(151) 26.10.2005
(540)



(730) **Kaderka Miloslav**, Rozhraní 172, Rozhraní, 56903, CZ
(740) JUDr. Miroslava Topolářová, Průmyslová 3, Svitavy, 56802
(510) (7) stroje a obráběcí stroje; (8) nářadí a nástroje s ručním pohonem; (40) zpracování materiálů.
(511) 7, 8, 40
(210) O-424233

(111) **276572**
(220) 23.09.2004
(151) 28.11.2005
(540)

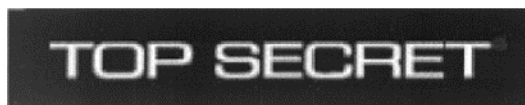

(730) **REDAN S.A.**, Zniwna 10/14, Łódź, PL
(510) (18) kůže, imitace z kůže, výrobky z nich, pokud nejsou obsaženy v jiných třídách, surové kůže, kufrý a cestovní brašny, hole, hole se sedátkem, chlebníky, kožené krabice na klobouky, biče, postroje na koně a sedlářské výrobky, cestovní tašky, batohy, zavazadla pro nošení na zádech, zavazadla s popruhy či řemeny, kufříky, diplomatky, aktovky, kabelky, peněženky, pásky, váčky, pouzdra na kreditní karty, portfolia, diáře, adresáře a pouzdra na šekové knížky, vše vyrobeno z kůže, soupravy cestovních zavazadel a toaletních kufříků z kůže, kožené šňůrky, lemovky, zástěry a příkrývky nohou, jmenovky, klíčenky, kožešiny (kůže zvířat), semiš, kožené řemeny, ruksaky, cestovní obaly na oděvy, školní tašky, kožené předměty, zboží, obaly a pouzdra zařazené ve tř. 18, vaky, cestovní vaky, náprsní tašky, nákupní tašky, cestovní tašky, tašky na kolečkách, tašky lovecké, tašky a vaky na nošení dětí, plážové tašky, taštičky řetízkové (kromě taštiček z drahých kovů), pouzdra, kazety, kufříky a neceséry s toaletními potřebami, torny, vaky na nošení dětí; (25) textilní výrobky zařazené do této třídy, oděvy včetně sportovních oděvů a oděvů pro volný čas, obuv, včetně sportovní obuvi, pantofle, sandály, střevíce, pokrývky hlavy, kloboučnické zboží, zejména barety, cylindry, čapky, čepice, klobouky, punčochové zboží, rukavice včetně rukavic bez prstů, palcových a dámských dlouhých, rukávniky, konfekce, zejména svrchní oblečení, např. bundy, vesty, saka, kalhoty, trička a nátělníky, flanelové košile, fleecové (počesávané) oblečení, prádlo, čepice, klobouky, šátky, střevíce, trepky, jarní, letní, podzimní a zimní oblečení dámské, pánské i dětské jako nátělníky, trička, šaty krátké i dlouhé, košile, polokošile, bundokošile, obleky, halenky, kalhoty krátké i dlouhé, sukně, bundy, kabáty a pláště, šátky a šály, uniformy, šaty, kostýmy, jeansy, kombinézy, dětské oblečení, elastické pletené zboží, kožichy, kožešiny (oděvy), oblečení z kůže a z imitace kůže, prádlo osobní, prádlo spodní všeho druhu, oděvní doplňky, nášivky na oděvy, zažehlovací obtisky na oděvy,

šponovky, plavky a plážové oblečení, oblečení do deště, oblečení na tenis, na golf a na další sporty, blejzry, pláštěnky, kabátky, živůtky, smokingy a večerní oblečení, svetry, pulovry, paleta a ponča včetně kožešinových, teplákové soupravy, spodní prádlo proti pocení a pohlcující pot, oblečení na spaní a domácí oblečení, župany, spodky, slipy, negligé včetně pletených a krajkových, kombiné, korsety, bokovky, podprsenky, cvičební, baletní a sportovní trikoty, punčochy, ponožky a punčochové kalhoty, spodničky, kimona, kaftany, oblečení typu kabuki, harémové oblečení, kravaty, motýlky, přezůvky, obuv určená pro jízdu na snowboardech a ostatní obuv ve tř. 25, podkolenky, turistické oděvy, pracovní oděvy, oděvnícké zboží z elastických tkanin, cyklistické oděvy, nátepníčky, sportovní čelenky, džínové oblečení pro děti i dospělé, boa (kožešinové límce), body (spodní prádlo), bryndáčky (ne z papíru), kamaše, kapuce, kostýmy (maškarní), košilová sedla, koupací pláště a pracovní pláště, leginy, límečky, livreje, manžety, noční kabátky, opasky, pásky ke kalhotám, plenky dětské textilní, pletené zboží (stávkové zboží), podpatěnky, podpatky, podrážky k obuvi, podvazky, potítka, pytle na oděvy, ramínka k dámskému prádlu, snímatelné límce, šerpy, výbavičky pro novorozeňata, zástěry, závoje, zimníky.

(511) 18, 25
(210) O-359632

(111) **276573**
(220) 23.09.2004
(151) 28.11.2005
(540)

TOP SECRET

(730) **REDAN S.A.**, Zniwna 10/14, Łódź, PL
(510) (18) kůže, imitace z kůže, výrobky z nich, pokud nejsou obsaženy v jiných třídách, surové kůže, kufry a cestovní brašny, hole, hole se sedátkem, chlebníky, kožené krabice na klobouky, biče, postroje na koně a sedlářské výrobky, cestovní tašky, batohy, zavazadla pro nošení na zádech, zavazadla s popruhy či řemeny, kufříky, diplomatky, aktovky, kabelky, peněženky, pásky, váčky, pouzdra na kreditní karty, portfolia, diáře, adresáře a pouzdra na šekové knížky, vše vyrobeno z kůže, soupravy cestovních zavazadel a toaletních kufříků z kůže, kožené šňůrky, lemovky, zástěry a příkrývky nohou, jmenovky, klíčenky, kožešiny (kůže zvířat), semiš, kožené řemeny, ruksaky, cestovní obaly na oděvy, školní tašky, kožené předměty, zboží, obaly a pouzdra zařazené ve tř. 18, vaky, cestovní vaky, náprsní tašky, nákupní tašky, cestovní tašky, tašky na kolečkách, tašky lovecké, tašky a vaky na nošení dětí, plážové tašky, taštičky řetízkové (kromě taštiček z drahých kovů), pouzdra, kazety, kufříky a neceséry s toaletními potřebami, tomy, vaky na nošení dětí; (25) textilní výrobky zařazené do této třídy, oděvy včetně sportovních oděvů a oděvů pro volný čas, obuv, včetně sportovní obuvi, pantofle, sandály, střevíce, pokrývky hlavy, kloboučnické zboží, zejména barety, cylindry, čapky, čepice, klobouky, punčochové zboží, rukavice včetně rukavic bez prstů, palcových a dámských dlouhých, rukávnicků, konfekce, zejména svrchní oblečení, např. bundy, vesty, saka, kalhoty, trička a nátělníky, flanelové košile, fleecové (počesávané) oblečení, prádlo, čepice, klobouky, šátky, střevíce, trepky, jamí, letní, podzimní a zimní oblečení dámské, pánské i dětské jako nátělníky, trička, šaty krátké i dlouhé, košile, polokošile, bundokošile, obleky, halenky, kalhoty krátké i dlouhé, sukně, bundy, kabáty a pláště, šátky a šály, uniformy, šaty, kostýmy, jeansy, kombinézy, dětské oblečení, elastické pletené zboží, kožichy, kožešiny (oděvy), oblečení z kůže a z imitace kůže, prádlo osobní, prádlo spodní všeho druhu, oděvní doplňky, nášivky na oděvy, zažehlovací obtisky na oděvy, šponovky, plavky a plážové oblečení, oblečení do deště, oblečení na tenis, na golf a na další sporty, blejzry, pláštěnky, kabátky, živůtky, smokingy a večerní oblečení, svetry, pulovry, paleta a ponča včetně kožešinových, teplákové soupravy, spodní prádlo proti pocení a pohlcující pot, oblečení na spaní a domácí oblečení, župany, spodky, slipy, negligé včetně pletených a krajkových, kombiné, korsety, bokovky, podprsenky, cvičební, baletní a sportovní trikoty, punčochy, ponožky a punčochové kalhoty, spodničky, kimona, kaftany, oblečení typu kabuki, harémové oblečení, kravaty, motýlky, přezůvky, obuv určená pro jízdu na snowboardech a ostatní obuv ve tř. 25, podkolenky, turistické oděvy, pracovní oděvy, oděvnícké zboží z elastických tkanin, cyklistické oděvy, nátepníčky, sportovní čelenky, džínové oblečení pro děti i dospělé, boa (kožešinové límce), body (spodní prádlo), bryndáčky (ne z papíru), kamaše, kapuce, kostýmy (maškarní), košilová sedla, koupací pláště a pracovní pláště, leginy, límečky, livreje, manžety, noční kabátky, opasky, pásky ke kalhotám, plenky dětské textilní, pletené zboží (stávkové zboží), podpatěnky, podpatky, podrážky k obuvi, podvazky, potítka, pytle na

oděvy, ramínka k dámskému prádlu, snímatelné límce, šerpy, výbavičky pro novorozeňata, zástěry, závoje, zimníky.

(511) 18, 25
(210) O-359633

(111) **277426**
(220) 12.04.2005
(151) 22.12.2005
(540)



(730) **Fary Filip**, Na Poříčí 37, Praha 1, 11000, CZ
(510) (9) softwarové produkty, počítače, počítačové programy; (37) opravy a repase výpočetní techniky; (41) osvěta v softwaru formou pořádání školení a vzdělávacích akcí; (42) tvorba programových prostředků (programování), instalace, údržba a opravy počítačového softwaru, pronájem hardware a software.
(511) 9, 37, 41, 42
(210) O-425210

(111) **278809**
(220) 08.07.2005
(151) 23.02.2006
(540)

Česká obec sokolská

(730) **Česká obec sokolská**, Újezd 450, Praha 1, 11801, CZ
(740) Mgr. Pavel Janda, advokát, Poděbradova 638, Louny, 44001
(510) (35) propagační činnost, reklama, pomoc při řízení obchodní činnosti, obchodní administrativa, kancelářské práce; (41) výchova, vzdělávání, zábava, sportovní a kulturní aktivity; (43) restaurace (strava), ubytování.
(511) 35, 41, 43
(210) O-427966

(111) **278810**
(220) 08.07.2005
(151) 23.02.2006
(540)



(730) **Česká obec sokolská**, Újezd 450, Praha 1, 11801, CZ
(740) Mgr. Pavel Janda, advokát, Poděbradova 638, Louny, 44001
(510) (35) propagační činnost, reklama, pomoc při řízení obchodní činnosti, obchodní administrativa, kancelářské práce; (41) výchova, vzdělávání, zábava, sportovní a kulturní aktivity; (43) restaurace (strava), ubytování.
(511) 35, 41, 43
(210) O-427967

(111) **278811**
(220) 08.07.2005
(151) 23.02.2006
(540)



(730) Česká obec sokolská, Újezd 450, Praha 1, 11801, CZ
(740) Mgr. Pavel Janda, advokát, Poděbradova 638, Louny, 44001
(510) (35) propagační činnost, reklama, pomoc při řízení obchodní činnosti, obchodní administrativa, kancelářské práce; (41) výchova, vzdělávání, zábava, sportovní a kulturní aktivity; (43) restaurace (strava), ubytování.
(511) 35, 41, 43
(210) O-427968

(111) **278813**
(220) 08.07.2005
(151) 23.02.2006
(540)



(730) Česká obec sokolská, Újezd 450, Praha 1, 11801, CZ
(740) Mgr. Pavel Janda, advokát, Poděbradova 638, Louny, 44001
(510) (35) propagační činnost, reklama, pomoc při řízení obchodní činnosti, obchodní administrativa, kancelářské práce; (41) výchova, vzdělávání, zábava, sportovní a kulturní aktivity; (43) restaurace (strava), ubytování.
(511) 35, 41, 43
(210) O-427970

(111) **278812**
(220) 08.07.2005
(151) 23.02.2006
(540)



(730) Česká obec sokolská, Újezd 450, Praha 1, 11801, CZ
(740) Mgr. Pavel Janda, advokát, Poděbradova 638, Louny, 44001
(510) (35) propagační činnost, reklama, pomoc při řízení obchodní činnosti, obchodní administrativa, kancelářské práce; (41) výchova, vzdělávání, zábava, sportovní a kulturní aktivity; (43) restaurace (strava), ubytování.
(511) 35, 41, 43
(210) O-427969

(111) **278814**
(220) 08.07.2005
(151) 23.02.2006
(540)



(730) Česká obec Sokolská, Újezd 450, Praha 1, 11801, CZ
(740) Mgr. Pavel Janda, advokát, Poděbradova 638, Louny, 44001
(510) (35) propagační činnost, reklama, pomoc při řízení obchodní činnosti, obchodní administrativa, kancelářské práce; (41) výchova, vzdělávání, zábava, sportovní a kulturní aktivity; (43) restaurace (strava), ubytování.
(511) 35, 41, 43
(210) O-427971

(111) **278857**
(220) 14.07.2005
(151) 23.02.2006
(540)



(730) **PELKE, SE**, Litvínovská 609/3, Praha 9 - Prosek, 19000, CZ
(740) Ing. Dobroslav Musil, patentová kancelář, Zábrdovická 11, Brno, 61500
(510) (9) časopisy a jiné tiskoviny v elektronické podobě, nosiče záznamů nahrané i nenahrané; (16) tiskoviny všeho druhu, tiskárenské výrobky, noviny, časopisy, knihy, periodický a neperiodický tisk, fotografie, kalendáře, plakáty, letáky, drobné reklamní předměty z papíru, katalogy, propagační materiály jako jsou například samolepky, diáře, reklamní tiskoviny, vizitky, hlavičkové papíry; (35) propagační činnost, reklamní činnost, inzertní činnost, reklama na Internetu, prezentace uživatelů na stránkách www v počítačové síti Internet; (40) potisky rozličných výrobků, zejména reklamních; (41) vydavatelská a nakladatelská činnost, publikační činnost, výchovná, vzdělávací a zábavní činnost, pořádání odborných kurzů, školení, seminářů, konferencí a jiných vzdělávacích akcí; (42) poradenská činnost v oblasti technických informací a jejich využití, grafické práce související s časopisy.
(511) 9, 16, 35, 40, 41, 42
(210) O-428094

(111) **278898**
(220) 20.07.2005
(151) 23.02.2006
(540)



(730) **Power Systems s.r.o.**, Freyova 27/82, Praha 9, 19000, CZ
(510) (9) počítače; (37) počítačové vybavení (montáž, údržba, opravy); (39) archivace elektronicky uložených dat nebo dokumentů; (42) instalace a aktualizace počítačových programů.
(511) 9, 37, 39, 42
(210) O-428270

(111) **278995**
(220) 29.07.2005
(151) 23.02.2006
(540)



(730) **Sázavan Product, s.r.o.**, Tomáše Bati 599, Zruč nad Sázavou, 28522, CZ
(740) UNIPATENT, Mgr. Jiří Macek, Sázavská 16, Praha 2, 12000
(510) (25) obuv obsažená ve třídě 25, zejména dětská obuv.
(511) 25
(210) O-428586

(111) **279494**
(220) 27.07.2005
(151) 22.03.2006
(540)



(730) **Jiří Havelka**, Chotucká 272, Křinec, 28933, CZ
(740) JUDr. Marcela Kislingerová, advokát, JUDr. Marcela Kislingerová, Sladkovského 767, Pardubice, 53002
(510) (4) tuhá paliva; (39) silniční motorová doprava nákladní, zasilatelství, doprava a skladování odpadu; (40) nakládání s odpady (vyjma nebezpečných).
(511) 4, 39, 40
(210) O-428501

(111) **279579**
(220) 17.08.2005
(151) 22.03.2006
(540)

dostal.cz

(730) **Dostál CZ, s. r. o.**, Palackého 853/2, Litovel, 78401, CZ
(740) HALAXOVÁ & HALAXOVÁ, TETRAPAT, RNDr. Zdeňka Halaxová, Dukelská 891/4, Olomouc, 77200
(510) (7) elektrické a elektromechanické spotřebiče pro domácnosti, elektrické přístroje pro sekání, drcení, míšení, míchání, hnětení, rozmačkávání, mletí, strouhání, šlehání, krájení, vymačkávání, rozměňování, emulgování potravin, pochutin, ovoce a zeleniny, elektrické otvírače a zavírače konzerv, sklenic a lahví, stroje, elektrické nářadí a nástroje, přístroje a nástroje k suchému, mokrému i parnímu čištění textilií včetně bytových, podlahovin, podlah všeho druhu a čalounění, vysavače, centrální vysavače, šamponovače, elektrické klepače podlahovin a textilií, stroje, přístroje a nástroje k suchému i mokrému odstraňování prachu, stroje, přístroje a nástroje určené k leštění, pastování a jiné impregnaci podlah všeho druhu, vše včetně příslušenství jako jsou zásobníky nečistot, zásobníky čistících prostředků, hadice a přídatné hubice různého tvaru a účelu, rozprašovače vůni a desinfekčních prostředků (jako příslušenství k vysavačům), prachové a antibakteriální filtry (části strojů) a podobně, žehličky stroje, ždímačky, pračky, čerpadla, elektrické lisy, mycí linky, myčky nádobí, mechanické nástroje a nářadí ruční, pletací stroje, stříkácí pistole na barvy, zapalovací svíčky pro motory, sušící stroje, šicí stroje, tiskařské stroje, stroje a obráběcí stroje, zemědělské nástroje s výjimkou ručně poháněných, líhně na vejce; (9) přístroje a nástroje vědecké, námořní, geodetické, fotografické, filmové, optické, navigační, přístroje a nástroje pro měření, vážení, signalizaci, kontrolu, záchranu, přístroje pro vyučování, přístroje a nástroje pro vedení, přepínání, přeměnu, akumulaci, regulaci nebo řízení elektrického proudu, přístroje pro záznam reprodukci a převod obrazu, zvuku nebo jiných dat, nosiče záznamu patřící do této třídy, automatické distributory a mechanismy pro přístroje na mince, zapisovací pokladny, přístroje pro zpracování informací, počítače a jejich komponenty, hasící přístroje, software, telekomunikační přístroje, kopírovací stroje, baterie, boje, brýle, pouzdra na brýle, brýlové obroučky a řetízky, kontaktní čočky, dalekohledy, ochranné helmy a rukavice, kreslené filmy, elektrické žehličky, napařovací žehličky, elektrické dveřní zvonky, telefonní přístroje; (11) přístroje pro osvětlení, topení, výrobu páry, přístroje pro sušení, ventilaci, rozvod vody a sanitární zařízení, přístroje a zařízení pro klimatizaci, varné elektrické náčiní, elektricky vyhřívané polštáře a pokrývky, vany, sprchové kouty a kabiny, vany na sedací koupele, vířivé vany, vířivé vložky do van, vanová zařízení, vanové a sprchové baterie, sanitární technika, instalační materiál pro vany a sprchové kouty, koupelnové armatury, ohříváče vody, ozdobné fontány, sauny a saunovací zařízení, zařízení pro rozvod, čištění a úpravu vody, filtry na vodu, stroje a přístroje na čištění vzduchu, odsavače par, ohříváče vzduchu, stroje a přístroje na chlazení vzduchu, vše včetně příslušenství jako jsou zásobníky nečistot, zásobníky čistících prostředků, filtry klimatizační a filtry (části zařízení pro domácnost), stroje a přístroje pro chlazení a mražení, zařízení a výrobky pro vaření, pečení, smažení, ohřívání, zejména elektrické pánve jednostranné i oboustranné, elektrické varné a grilovací desky včetně jejich kombinací, topinkovače, sendvičovače, toustovače, elektrické pečící formy, elektrické pečící pánve jednostranné i oboustranné, elektrické kontaktní grily a jejich kombinace, a to včetně náhradních dílů a příslušenství, krby a kamna, přístroje a prostředky k vytápění, přístroje pro chlazení a mražení, sušičky, sporáky, elektrické kuchyňské přístroje patřící do této třídy.

(511) 7, 9, 11
(210) O-429027

(111) **279585**
(220) 18.08.2005
(151) 22.03.2006
(540)

LIGHTWAY

(730) **Lightway s.r.o.**, Ledvinova 1714/12, Praha 4 - Chodov, 14900, CZ
(740) Ing. Francis Jupa, patentový zástupce, Měchenická 4/2554, Praha 4 - Spořilov II, 14100
(510) (3) kosmetické, hygienické a voňavkářské výrobky zařazené do třídy 3; (6) stavební materiály kovové zařazené do třídy 6, stavební světlíky kovové; (9) zařízení pro výrobu elektrické energie pomocí slunečního záření (fotovoltaický článek), zařízení k přenášení denního světla pomocí světlovodného vlákna do interiéru budovy (vláknový světlovod), elektrická a elektronická příslušenství pro motorová vozidla zařazená do třídy 9 jako autorádia, audio a video soustavy, antény, navigační přístroje vozidel, tachometry, otáčkoměry, světelná signalizace; (11) zařízení pro ohřev vody slunečním zářením (solární kolektor), nízkoenergetická svítidla napájená elektrickou energií, zařízení k přenášení denního světla pomocí zrcadlového tubusu do interiéru budovy (tubusový světlovod), světlomety pro vozidla; (17) izolační materiály a jejich doplňky zařazené do třídy 17, jako např. izolační nátěry, laky, tkaniny, plstí, fólie, těsnící hmoty, tmely, prostředky pro tepelnou izolaci; (19) stavební materiály všeho druhu zařazené do třídy 19; (20) zrcadla pro tubusová střešní okna; (29) potraviny zařazené do třídy 29 jako tuky jedlé, oleje, maso, masné výrobky, ryby, drůbež, zvěřina, vejce, mléko, mléčné výrobky, jogurty, sýry, polévky, bujóny, sušené a sterilované ovoce a zelenina, kompoty, džemy, potravinové doplňky živočišného původu; (30) potraviny zařazené do třídy 30 jako čaj, kakao, cukr, rýže, káva, mouka, chléb, pečivo, cukrovinky, zmrzlina, čokoláda, droždí, sůl, hořčice, ocet, koření; (32) nealkoholické nápoje všeho druhu zařazené do třídy 32 včetně piva; (33) alkoholické nápoje všeho druhu zařazené do třídy 33 jako vína, lihoviny, likéry; (35) zprostředkovatelská, konzultační a poradenská činnost v oblasti obchodu, export-import, zahraniční obchod, propagace, inzerce, reklama všemi druhy médií, marketing, zprostředkovatelská činnost v oblastech uvedených ve třídě 35; (41) nakladatelská a vydavatelská činnost, poskytování služeb v oblasti sportu, výchovy a zábavy, výuka cizích jazyků, provozování fitness zařízení, bazénů a zprostředkovatelská činnost v oblastech uvedených ve třídě 41.
(511) 3, 6, 9, 11, 17, 19, 20, 29, 30, 32, 33, 35, 41
(210) O-429073

(111) **279590**
(220) 22.08.2005
(151) 22.03.2006
(540)

fitpoint

(730) **Inva Group, a. s.**, T. G. Masaryka 463, Frýdek-Místek, 73801, CZ
(510) (41) provozování sportovního a relaxačního zařízení, plánování a organizování sportovních, zábavných a společenských akcí, organizování kulturních nebo vzdělávacích výstav, živé předvádění, vzdělávací informace v oblasti relaxace, informace o možnostech rozptýlení-relaxace, služby klubové-výchovně zábavné; (43) provoz baru, bufetu; (44) provoz salonu krásy-solária.
(511) 41, 43, 44
(210) O-429109

(111) **279591**
(220) 22.08.2005
(151) 22.03.2006
(540)

tennispoint

(730) **Inva Group, a.s.**, T. G. Masaryka 463, Frýdek-Místek, 73801, CZ
(510) (41) provozování sportovního a relaxačního zařízení, plánování a organizování sportovních, zábavných a společenských akcí, organizování kulturních nebo vzdělávacích výstav, živé předvádění, vzdělávací informace v oblasti relaxace, informace o možnostech rozptýlení-relaxace, služby klubové-výchovně zábavné; (43) provoz baru, bufetu; (44) provoz salonu krásy-solária.

(511) 41, 43, 44
(210) O-429110

(111) **279686**
(220) 02.09.2005
(151) 22.03.2006
(540)



(730) **Soare sekt a.s.**, Videňská 101/119, Brno, Dolní Heršpice, 61900, CZ
(740) Mgr. Jan Andrášek, Kopečná 241/20, Brno, 60200
(510) (16) tiskoviny, reklamní propagační a informační materiály, etikety, obaly papírové a z plastů jinde neuvedené, obaly a tašky z papíru a plastů; (32) piva, minerální vody, šumivé nápoje a jiné nápoje nealkoholické, nápoje a šťávy ovocné, sirupy a jiné přípravky k zhotovování nápojů; (41) výchova, školení (formace), zábava, sportovní a kulturní aktivity.

(511) 16, 32, 41
(210) O-429495

(111) **279685**
(220) 02.09.2005
(151) 22.03.2006
(540)



(730) **Soare sekt a.s.**, Videňská 101/119, Brno, Dolní Heršpice, 61900, CZ
(740) Mgr. Jan Andrášek, Kopečná 241/20, Brno, 60200
(510) (16) tiskoviny, reklamní propagační a informační materiály, etikety, obaly papírové a z plastů jinde neuvedené, obaly a tašky z papíru a plastů; (32) piva, minerální vody, šumivé nápoje a jiné nápoje nealkoholické, nápoje a šťávy ovocné, sirupy a jiné přípravky k zhotovování nápojů; (41) výchova, školení (formace), zábava, sportovní a kulturní aktivity.

(511) 16, 32, 41
(210) O-429494

(111) **279687**
(220) 02.09.2005
(151) 22.03.2006
(540)



(730) **Soare sekt a.s.**, Videňská 101/119, Brno, Dolní Heršpice, 61900, CZ
(740) Mgr. Jan Andrášek, Kopečná 241/20, Brno, 60200
(510) (16) tiskoviny, reklamní propagační a informační materiály, etikety, obaly papírové a z plastů jinde neuvedené, obaly a tašky z papíru a plastů; (32) piva, minerální vody, šumivé nápoje a jiné nápoje nealkoholické, nápoje a šťávy ovocné, sirupy a jiné přípravky k zhotovování nápojů; (41) výchova, školení (formace), zábava, sportovní a kulturní aktivity.

(511) 16, 32, 41
(210) O-429496

(111) **279688**
(220) 02.09.2005
(151) 22.03.2006
(540)



(730) **Soare sekt a.s.**, Videňská 101/119, Brno, Dolní Heršpice, 61900, CZ
(740) Mgr. Jan Andrášek, Kopečná 241/20, Brno, 60200
(510) (16) tiskoviny, reklamní propagační a informační materiály, etikety, obaly papírové a z plastů jinde neuvedené, obaly a tašky z papíru a plastů; (32) piva, minerální vody, šumivé nápoje a jiné nápoje nealkoholické, nápoje a šťávy ovocné, sirupy a jiné přípravky k zhotovování nápojů; (41) výchova, školení (formace), zábava, sportovní a kulturní aktivity.
(511) 16, 32, 41
(210) O-429498

(111) **279690**
(220) 02.09.2005
(151) 22.03.2006
(540)

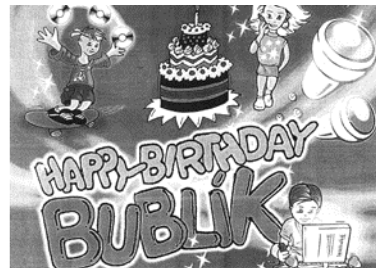

(730) **Soare sekt a.s.**, Videňská 101/119, Brno, Dolní Heršpice, 61900, CZ
(740) Mgr. Jan Andrášek, Kopečná 241/20, Brno, 60200
(510) (16) tiskoviny, reklamní propagační a informační materiály, etikety, obaly papírové a z plastů jinde neuvedené, obaly a tašky z papíru a plastů; (32) piva, minerální vody, šumivé nápoje a jiné nápoje nealkoholické, nápoje a šťávy ovocné, sirupy a jiné přípravky k zhotovování nápojů; (41) výchova, školení (formace), zábava, sportovní a kulturní aktivity.
(511) 16, 32, 41
(210) O-429500

(111) **279689**
(220) 02.09.2005
(151) 22.03.2006
(540)



(730) **Soare sekt a.s.**, Videňská 101/119, Brno, Dolní Heršpice, 61900, CZ
(740) Mgr. Jan Andrášek, Kopečná 241/20, Brno, 60200
(510) (16) tiskoviny, reklamní propagační a informační materiály, etikety, obaly papírové a z plastů jinde neuvedené, obaly a tašky z papíru a plastů; (32) piva, minerální vody, šumivé nápoje a jiné nápoje nealkoholické, nápoje a šťávy ovocné, sirupy a jiné přípravky k zhotovování nápojů; (41) výchova, školení (formace), zábava, sportovní a kulturní aktivity.
(511) 16, 32, 41
(210) O-429499

(111) **279691**
(220) 02.09.2005
(151) 22.03.2006
(540)



(730) **Soare sekt a.s.**, Videňská 101/119, Brno, Dolní Heršpice, 61900, CZ
(740) Mgr. Jan Andrášek, Kopečná 241/20, Brno, 60200
(510) (16) tiskoviny, reklamní propagační a informační materiály, etikety, obaly papírové a z plastů jinde neuvedené, obaly a tašky z papíru a plastů; (32) piva, minerální vody, šumivé nápoje a jiné nápoje nealkoholické, nápoje a šťávy ovocné, sirupy a jiné přípravky k zhotovování nápojů; (41) výchova, školení (formace), zábava, sportovní a kulturní aktivity.
(511) 16, 32, 41
(210) O-429501

(111) **279692**
(220) 02.09.2005
(151) 22.03.2006
(540)



(730) **Soare sekt a.s.**, Vídeňská 101/119, Brno, Dolní Heršpice, 61900, CZ
(740) Mgr. Jan Andrášek, Kopečná 241/20, Brno, 60200
(510) (16) tiskoviny, reklamní propagační a informační materiály, etikety, obaly papírové a z plastů jinde neuvedené, obaly a tašky z papíru a plastů; (32) piva, minerální vody, šumivé nápoje a jiné nápoje nealkoholické, nápoje a šťávy ovocné, sirupy a jiné přípravky k zhotovování nápojů; (41) výchova, školení (formace), zábava, sportovní a kulturní aktivity.
(511) 16, 32, 41
(210) O-429503

(111) **279693**
(220) 02.09.2005
(151) 22.03.2006
(540)

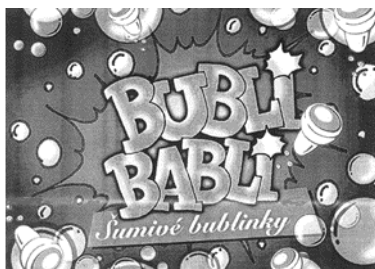

(730) **Soare sekt a.s.**, Vídeňská 101/119, Brno, Dolní Heršpice, 61900, CZ
(740) Mgr. Jan Andrášek, Kopečná 241/20, Brno, 60200
(510) (16) tiskoviny, reklamní propagační a informační materiály, etikety, obaly papírové a z plastů jinde neuvedené, obaly a tašky z papíru a plastů; (32) piva, minerální vody, šumivé nápoje a jiné nápoje nealkoholické, nápoje a šťávy ovocné, sirupy a jiné přípravky k zhotovování nápojů; (41) výchova, školení (formace), zábava, sportovní a kulturní aktivity.
(511) 16, 32, 41
(210) O-429504

(111) **279694**
(220) 02.09.2005
(151) 22.03.2006
(540)



(730) **DandD s.r.o.**, Seifertova 86, Brno, 63800, CZ
(740) Ludmila Hájková, Olbrachtovo nám. 5, Brno - Komín, 62400
(510) (25) konfekční a modelové oblečení pro muže, ženy a děti, zejména pánské a dámské kalhoty, kalhoty všeho druhu, společenské kalhoty, jeansové kalhoty, šortky, trikotové kalhoty, gymnastické šortky, šaty, sukně, blůzy, pulovry, svetry, vesty, živůtky, obleky, saka, kabáty, vycházkové obleky, smokiny, trička, bundy, sportovní káty, cvičební úbory, oteplovačky, soupravy pro jogging, kombinézy, pracovní oděvy, armádní ošacení, kalhoty a košile z lehkých tkanin, přiléhavé trikoty, baletní a cvičební trikoty, nánožníky, oblečení do deště, lyžařské obleky, lyžařské náprsenky, lyžařské kalhoty, lyžařské bundy, plavky, oblečení pro koupání, plážové oblečení, košile, sportovní košile, košile s krátkým rukávem, košile z úpletů, krátké košile, oblečení pro hry a volné chvíle, převlečníky, sportovní bundy s kapucí a kožešinovou vložkou, větrovky, kožené bundy, obuv, boty kryjící kotníky, galoše, pantofle, atletické tretry, basketbalové boty, sportovní obuv, sandály, pokrývky hlavy, klobouky, čepice, štičky, kapuce, kukly, barety, čelenky, potní čelenky, chrániče na uši, šály, šátky, kravaty, štolky, šerpy, oblečení na spaní, noční košile, pyžama, róby, rukavice, rukavice bez prstů, pátečnice, rukávničky, prádlo, spodky, kalhotky, boxerské šortky, nátělníky, suspenzory, punčochy, ponožky, podkolenky, punčocháče, vlnáky, stávkové zboží, kravaty, motýlci, opasky, maškarní kostýmy, zástěry, pletené vlněné zboží spadající do třídy 25; (40) úpravy oděvů, krejčovské služby.
(511) 25, 40
(210) O-429505

(111) **279697**
(220) 02.09.2005
(151) 22.03.2006
(540)

ŠILINGRÁK

(730) **DandD s.r.o.**, Seifertova 86, Brno, 63800, CZ
(740) Ludmila Hájková, Olbrachtovo nám. 5, Brno - Komín, 62400
(510) (36) realitní činnost, správa nemovitostí; (41) provozování heren, zejména biliáru a kulečnicku, noční kluby; (43) služby zajišťující provoz hotelů, penzionů, pohostinství, restaurací, kaváren, bufetů, rychlého občerstvení, denního a nočního baru.
(511) 36, 41, 43
(210) O-429514

(111) **279735**
(220) 08.09.2005
(151) 22.03.2006
(540)

ProSpon

(730) **ProSpon, spol. s r.o.**, Jiřího Voskovce 3206, Kladno, 27201, CZ
(740) Ing. Vladimír Belfín, Litovická 305, Hostivice, 25301
(510) (10) lékařské nástroje a potřeby, kovové implantáty a zdravotnické nástroje; (41) služby týkající se výchovy a poradenství v oblasti užívání implantátů, nástrojů a montážních prvků ve zdravotnictví.
(511) 10, 41
(210) O-429644

(111) **279756**
(220) 09.09.2005
(151) 22.03.2006
(540)

Koupelové Pivo

(730) "CHODOVAR spol. s r.o.", Pivovarská 107, Chodová Planá, 34813, CZ
(740) Langrova, s.r.o., Skrétova 48, Plzeň, 30100
(510) (3) kosmetické přípravky do koupele; (5) terapeutické přípravky do koupele; (32) pivo.
(511) 3, 5, 32
(210) O-429724

(111) **279757**
(220) 09.09.2005
(151) 22.03.2006
(540)



(730) "CHODOVAR spol. s r.o.", Pivovarská 107, Chodová Planá, 34813, CZ
(740) Langrova, s.r.o., Skrétova 48, Plzeň, 30100
(510) (29) džemy.
(511) 29
(210) O-429725

(111) **279758**
(220) 09.09.2005
(151) 22.03.2006
(540)

pravé Pivní lázně

(730) "CHODOVAR spol. s r.o.", Pivovarská 107, Chodová Planá, 34813, CZ
(740) Langrova, s.r.o., Skrétova 48, Plzeň, 30100
(510) (44) lázně pro hygienické účely, masáže.

(511) 44
(210) O-429726

(111) **279759**
(220) 09.09.2005
(151) 22.03.2006
(540)

MAXICOR

(730) **SVUS Pharma a.s.**, Smetanovo nábřeží 1238/20a, Hradec Králové, 50002, CZ
(740) Ing. Marie Smrčková, patentový zástupce, Velflíkova 10, Praha 6, 16000
(510) (5) farmaceutické přípravky a léčiva humánní a veterinární, doplňky stravy pro léčebné účely, potraviny pro léčebné účely, diabetické přípravky pro léčebné účely, chemické výrobky pro lékařství, hygienu a vědu pro léčebné účely; (29) doplňky stravy a potraviny pro zvláštní účely, ne pro léčebné účely, sestávající především z výtažků živočišného původu na bázi aminokyselin a nukleových kyselin, obsažené v této třídě; (35) reklamní, inzertní, propagační a marketingová činnost.
(511) 5, 29, 35
(210) O-429727

(111) **279760**
(220) 09.09.2005
(151) 22.03.2006
(540)

МАКСИЦОР

(730) **SVUS Pharma a.s.**, Smetanovo nábřeží 1238/20a, Hradec Králové, 50002, CZ
(740) Ing. Marie Smrčková, patentový zástupce, Velflíkova 10, Praha 6, 16000
(510) (5) farmaceutické přípravky a léčiva humánní a veterinární, doplňky stravy pro léčebné účely, potraviny pro léčebné účely, diabetické přípravky pro léčebné účely, chemické výrobky pro lékařství, hygienu a vědu pro léčebné účely; (29) doplňky stravy a potraviny pro zvláštní účely, ne pro léčebné účely, sestávající především z výtažků živočišného původu na bázi aminokyselin a nukleových kyselin, obsažené v této třídě; (35) reklamní, inzertní, propagační a marketingová činnost.
(511) 5, 29, 35
(210) O-429728

(111) **279784**
(220) 16.09.2005
(151) 22.03.2006
(540)

SYNOT TIP

(730) **SYNOT TIP, a.s.**, Jaktáře 1475, Uherské Hradiště, Mařatice, 68601, CZ
(740) Rott, Růžička & Guttman Patentové, známkové a advokátní kanceláře, JUDr. Michal Růžička, CSc., Vinohradská 37, Praha 2, 12000
(510) (41) organizování sportovních sázek a číselných loterií.
(511) 41
(210) O-429879

(111) **279809**
(220) 22.09.2005
(151) 22.03.2006
(540)

HOTEL STYL

(730) **HOTEL STYL, s.r.o.**, Strojírenská 411/11, Praha 5 - Zličín, 15521, CZ
(510) (43) služby zajišťující stravování a nápoje, dočasné ubytování.

(511) 43
(210) O-430025

(111) **279810**
(220) 22.09.2005
(151) 22.03.2006
(540)

U LILIE

(730) **HOTEL STYL, s.r.o.**, Strojírenská 411/11, Praha 5 - Zličín, 15521, CZ
(510) (43) služby zajišťující stravování a nápoje, dočasné ubytování.
(511) 43
(210) O-430026

(111) **279867**
(220) 30.09.2005
(151) 22.03.2006
(540)



(730) **DETOA Albrechtice s.r.o.**, Jiřetín pod Bukovou 6, Albrechtice, 46843, CZ
(740) RETROPATENT s.r.o., Mgr. Kamil Kolátor, Dobiášova 1246/29, Liberec VI, 46006
(510) (15) hudební nástroje; (20) figurky ze dřeva, skříňky na hračky, korálky ozdobné, závěsy korálkové a bambusové, krabice a schránky ze dřeva, dekorační předměty přenosné, ozdoby bytové, nástěnné ze dřeva, zátky do lahví; (28) hračky, kostky stavebnicové, stavebnice, pokojíčky pro panenky, hry společenské, hry stolní, šachy, káča, vlček (hračky).
(511) 15, 20, 28
(210) O-430222

(111) **280083**
(220) 08.07.2005
(151) 19.04.2006
(540)



(730) **WIA spol. s r.o.**, Vojtěšská 17, Praha 1, 11000, CZ
(510) (9) software, modemy, telekomunikační zařízení, WiFi zařízení; (38) elektronická pošta, počítačová komunikace, poskytování telekomunikačních připojení ke globální počítačové síti, pronájem zařízení pro přenos informací, přenos zpráv a obrazových informací pomocí počítače, půjčování modemů, půjčování telekomunikačních zařízení, spojení pomocí sítí optických vláken, telekomunikace; (42) hosting webových stránek, instalace počítačových programů, počítačové programování, tvorba software, webové stránky (tvorba).

(511) 9, 38, 42
(210) O-427954

(111) **280229**
(220) 19.08.2005
(151) 19.04.2006
(540)

Tchibo GOLD SELECTION

(730) **Tchibo Markenverwaltungs GmbH & Co. KG**, Am Heisterbusch 11, 19258 Gallin, DE
(740) Společná advokátní kancelář Všecka Zelený Švorčík Kalenský a partneři, JUDr. Otakar Švorčík, Hálkova 2, Praha 2, 12000
(510) (11) kávovary elektrické; (16) kávové filtry papírové; (30) káva, kávové nápoje, kávové příchutě, instantní káva, kakao, kakaové příchutě, kávové nápoje s mlékem, ledová káva, čaj.
(511) 11, 16, 30
(210) O-429089

(111) **280290**
(220) 07.09.2005
(151) 19.04.2006
(540)



(730) **Hanácká realitní kancelář spol. s r.o.**, Riegrova 373/6, Olomouc, 77200, CZ
(740) Ing. Petr Soukup, patentový a známkový zástupce, Vídeňská 8, Olomouc, 77200
(510) (16) periodické a neperiodické tiskoviny a publikace, polygrafické výrobky, např. průvodce, kalendáře, ročenky, oběžníky, noviny, inzertní noviny, katalogy, reklamní a informační brožury a letáky, plakáty, pohlednice, samolepky, etikety a viněty, fotografie, obaly a tašky z papíru a plastů, umělecké a ozdobné předměty z papíru; (35) obchodní a ekonomické poradenství, provádění veřejných dražeb, shromažďování, třídění a systematizace obchodních nebo podnikatelských informací, překlad informací do počítačových databází nebo jiné zpracovávání obchodních nebo podnikatelských informací, včetně vytváření, zpracovávání a třídění dat v rámci databází, komerční využití Internetu v oblastech komerčních internetových médií a vyhledávacích služeb, poskytování obchodních a podnikatelských informací na Internetu, prezentace uživatelů na WWW stránkách v počítačové síti Internet, pronájem reklamní doby v komunikačních médiích, pronájem reklamních bannerů, reklamní a propagační činnost, rozšiřování a poskytování reklamních a inzertních materiálů, periodických a neperiodických tiskovin, zejména novin, časopisů určených pro reklamu a propagaci, prospektů, letáků, katalogů, reklamní literatury, brožur v tištěné podobě, na jiných nosných médiích prostřednictvím sítě Internet nebo jiné, reklama on-line v počítačové síti, průzkum a analýza trhu, zejména trhu s realitami; (36) činnost a služby realitní kanceláře, zprostředkovatelská činnost a služby v oblasti investic a nemovitého majetku, správy a nakládání s nemovitým majetkem, zejména v oblasti koupě, prodeje, pronájmu a leasingu, bytů a nebytových prostor, oceňování a odhady nemovitostí včetně vypracovávání posudků, poradenská činnost v oblasti realit a finančního poradenství, nákup, prodej a správa pohledávek, zprostředkování finančních operací, úvěrové poradenství a zprostředkování úvěrů a hypoték, poskytování informací v oblasti realit, investic a nemovitostí pomocí prostředků globální počítačové sítě, investiční činnost v investiční výstavbě; (38) zveřejňování a přenos informací prostřednictvím Internetu, šíření elektronických časopisů po síti, informační služby na Internetu včetně provozování elektronických nástěnek, diskusních skupin a fór, poskytování přístupu k on-line informačním službám a databázím; (41)

nakladatelská a vydavatelská činnost, vydávání elektronických knih a časopisů on-line, organizování a vedení konferencí a seminářů včetně lektorské činnosti, organizování společenských, kulturních a vzdělávacích akcí; (42) zprostředkování právní pomoci v oblasti realit, finančníctví a pojišťovnictví, tvorba software, pronájem počítačového software, tvorba informačních databází, interaktivní a grafické konstrukce WWW prezentací, programování internetových databázových systémů a internetových aplikací.

(511) 16, 35, 36, 38, 41, 42
(210) O-429596

(111) **280301**
(220) 07.09.2005
(151) 19.04.2006
(540)

CONECO PRAHA

(730) **INCHEBA EXPO PRAHA spol. s r.o.**, Areál Výstaviště 67, Praha 7, 17000, CZ

(510) (9) nosiče informací všeho druhu v rozsahu třídy 9, elektronické publikace; (16) tiskoviny a polygrafické výrobky, například informační letáky a brožury, katalogy, vstupenky a jízdenky, fotografie a plakáty; (35) veletrhy a výstavy k obchodním a propagačním účelům, inzerce, reklamní a propagační služby; (41) výchovná, vzdělávací a zábavná činnost, pořádání odborných setkání, školení, kurzů, konferencí, výstav a veletrhů nekomerčního charakteru.

(511) 9, 16, 35, 41
(210) O-429632

(111) **280310**
(220) 12.09.2005
(151) 19.04.2006
(540)

ELEKTRO OUTLET

(730) **Groupe SEB ČR s.r.o.**, Sokolovská 651/136a, Praha 8 Karlín, 17000, CZ
(740) Bohemia Patent, Ing. Jana Vandělíková, Vodičkova 791/41, Praha 1 - Nové Město, 11000

(510) (7) stroje a obráběcí stroje, motory s výjimkou motorů pro pozemní vozidla, elektrotechnické výrobky pro průmysl a domácnosti, elektrické stroje a přístroje na čištění, elektrické mlýnky pro domácnost, elektrické otvírače plechovek, elektricky poháněné kartáče, hnětací stroje, elektrické stroje a přístroje na čištění koberců pomocí šampónů, kráječe chleba (stroje), kuchyňské elektrické roboty, kuchyňské elektrické stroje, stroje a přístroje na leštění, elektrické lisovací stroje na odpad, lisy na vinné hrozny, elektrické lisy na ovoce pro domácnost, mandly, masové mlýnky (stroje), mechanické ruční nástroje a nářadí, míchací zařízení, mísicí kuchyňské stroje elektrické, mixéry (stroje), mlýnky elektrické pro domácnost, mlýnky na kávu jiné než na ruční pohon, myčky na nádobí, elektrické nože, nůžky (strojky) na stříhání zvířecí srsti, nůžky elektrické, odsávače prachu a jiných nečistot, rozprašovače vůni nebo dezinfekčních prostředků (jako příslušenství k vysavačům), škrabací stroje na zeleninu, šlehače (elektrické) pro domácnost, stroje na výrobu těstovin, vysavače prachu, hadice k vysavačům prachu, příslušenství pro rozptylování vůni a dezinfekčních přípravků pro vysavače prachu, čisticí zařízení pro vysávání prachu, strojky na zmrzlinu, škrabače brambor, jiné elektrické nářadí a nástroje poháněné elektrickým motorem nebo jiným mechanickým pohonem v rámci této třídy, přístroje pro hermetické uzavření a odsávání vzduchu, strojky na svařování plastových fólií, elektrické nářadí, zejména elektrické ruční vrtačky, elektrické šroubováky, brusky, pilky, hoblíky a ostatní nástroje poháněné elektrickým motorem nebo jiným mechanickým pohonem spadající do této třídy; (11) zařízení a výrobky pro vaření,

pečení, smažení, ohřívání, chlazení apod. spadající do této třídy, chladničky, mrazničky a výrobky ledu, elektrická, plynová a kombinovaná zařízení pro vaření, pečení, smažení a opékání, zejména sporáky, trouby elektrické, plynové i mikrovlnné, grily, rošty, sendvičovače, toastovače a opékače topinek, elektrické fritovací hrnce, pánve a pečící formy, vařiče a varné desky, sporáky na tuhá paliva, kávovary elektrické, stroje na espresso, instantní dávkovače horké vody, rychlovárné konvice, zařízení větrací a klimatizační, stroje a přístroje na čištění vzduchu, přístroje pro úpravu vzduchu v místnostech, jako jsou filtrační zařízení, zvlhčovače a odvlhčovače, stroje a přístroje na chlazení vzduchu, ventilátory, vše včetně příslušenství jako jsou zásobníky nečistot, zásobníky čisticích prostředků, rozprašovače vůni a dezinfekčních prostředků, prachové a antibakteriální filtry a podobně v rámci této třídy, odsávače par, elektrická a plynová topná zařízení, včetně kotlů radiátorů, plynových topidel, elektrických topných těles, infrazářičů a konvektorů, elektrické a plynové ohříváče vody; (35) poradenské a konzultační služby v oblasti reklamy, reklamní a umělecká agentura, reklama na Internetu, zajištění, realizace a organizování reklamních kampaní, poskytování informací, informačních produktů a multimediálních informací k obchodním účelům, uspořádání a řízení informací ze vzdálených zdrojů, vše prostřednictvím elektronických komunikačních sítí, on-line inzerce a reklama, světelná reklama (služba), prezentace uživatelů na stránkách World Wide Web v počítačové síti Internet, obchodní nebo podnikatelské informace, informační kancelář komerční, marketing, marketingové studie, pomoc a poradenství při řízení obchodní činnosti, obchodní management a podnikové poradenství, obchodní reklama, organizování výstav k obchodním nebo komerčním účelům, poskytování informací a jiných informačních produktů komerčního nebo reklamního charakteru a multimediálních informací komerčního charakteru, pronájem reklamních materiálů, pronájem reklamních ploch, obchodní průzkum, průzkum a analýza trhu, průzkum veřejného mínění, předvádění výrobků pro reklamní účely a podporu prodeje, příprava inzertních sloupek, příprava tiskových zpráv a podkladů, reklama plakátová, venkovní reklama, vylepování plakátů, zpracování informací v oblasti reklamy, reklamní, inzertní a propagační činnost prostřednictvím jakéhokoliv média, služby, které zahrnují záznam, přepis, vypracování, kompilaci, přenášeni nebo systematickosti písemných či datových či elektronických sdělení a záznamů, jakož i využívání nebo kompilaci matematických a statistických údajů, vydávání reklamních, propagačních a inzertních textů.

(511) 7, 11, 35
(210) O-429774

(111) **280312**
(220) 14.09.2005
(151) 19.04.2006
(540)

GEMOGLUKAN

(730) **Podhorná Jarmila Mgr.**, Brodek u Konice 3, Brodek u Konice, 79846, CZ

(740) Ing. Petr Soukup, patentový a známkový zástupce, Vídeňská 8, Olomouc, 77200

(510) (5) přípravky z bylin pro regeneraci lidského organismu a relaxaci, extrakty vyrobené z bylin, bylinné výtažky z pupenů rostlin a bylinné čaje k léčebným účelům; (30) potravinářské doplňky z bylin, bylinné čaje, bylinné výtažky z pupenů rostlin; (44) poradenství v oblasti alternativní medicíny, léčebná péče.

(511) 5, 30, 44
(210) O-429797

(111) **280322**
(220) 16.09.2005
(151) 19.04.2006
(540)

**dumrealit.cz**

(730) **BYTY CZ s. r. o.**, Nad Želivkou 499, Praha 6, 16000, CZ
(740) JUDr. Ondřej Hlušíčka, advokátní kancelář, JUDr. Ondřej Hlušíčka,
Svornosti 985/8, Praha 5, 15000
(510) (36) realitní činnost.
(511) 36
(210) O-429875

(111) **280331**
(220) 19.09.2005
(151) 19.04.2006
(540)

**ekomilk**

(730) **EKOMILK a.s.**, Příborská 818, Frýdek-Místek, 73837, CZ
(740) Patentová a známková kancelář, Ing. Jaromír Příkryl, Včelín 1161, Hulín,
76824
(510) (29) mléčné a mlékařenské výrobky, všechny druhy mléka, jogurty,
smetany, pěny, krémy, dezertní krémy, mražené krémy ovocné, šlehačky,
tvarohy, sýry, tavené sýry, zrající sýry, plišňové zrající sýry, nezrající
čerstvé sýry a sýry v solném nálevu, přírodní či ochucené nápoje, složené
zejména z mléka nebo mléčných výrobků, jogurtové nápoje, mléčné
nápoje, mléčné nápoje obsahující ovoce, kvašené přírodní či ochucené
mléčné výrobky; (32) nealkoholické nápoje syčené i nesyčené, včetně
nápojů minerálních, šumivých, iontových a energetických, sirupy,
koncentráty a jiné přípravky pro přípravu nápojů, ovocné a zeleninové
šťávy, mošty, ovocné nektary a nápoje z ovocných šťáv, stolní a minerální
vody, diabetické a dietetické nápoje neléčebné, práškové nealkoholické
nápoje, práškové přípravky a příchutě pro výrobu nealkoholických nápojů
a likérů, obohacené vitamínové nápoje a koncentráty, nealkoholické
aperitivy; (35) zprostředkovatelská činnost v oblasti obchodu s výrobky
uvedenými ve třídě 29, 32, export a import těchto výrobků.
(511) 29, 32, 35
(210) O-429916

(111) **280344**
(220) 21.09.2005
(151) 19.04.2006
(540)



Česko-Slovenská filmová databáze

(730) **Pomothy Martin**, Na Hôrke 18, Nitra, 94911, SK
(740) PatentCentrum Sedlák & Partners s.r.o., Husova 5, České Budějovice,
37001
(510) (9) software, nosiče zvukových, obrazových a zvukově obrazových
záznamů nahrané i nenahrané, data a databáze i jiné informace na všech
druzích elektronických nosičů v rozsahu třídy 9, elektronický časopis,
elektronické publikace, elektronické prezentace, multimediální produkty,
programové vybavení, aplikační programové vybavení, programové
produkty a nástroje pro vývoj aplikací; (16) nosiče informací všeho druhu
v rozsahu třídy 16, tiskoviny, periodický a neperiodický tisk, časopisy,
noviny, knihy, prospekty, plakáty, fotografie, pohlednice, dopisnice,
dopisní papíry, kalendáře, knihařské výrobky, propagační materiály a
předměty z papíru, zejména letáky, brožury, obtisky, obalový materiál z
papíru a plastických hmot, tiskařské typy a štočky, ozdobné a propagační
předměty z papíru; (35) zprostředkování obchodu, předvádění zboží,
systemizace informací do počítačových databází, obchodní nebo
podnikatelské informace, zprostředkování interaktivního obchodu pomocí
globálních komunikačních sítí (Internet), administrativní práce spadající
do této třídy, kopírovací práce, referenční servis, marketing, reklamní
činnost, zprostředkování reklamní činnosti, organizování komerčních a
reklamních výstav, vytváření obchodních a obchodně-informačních sítí;
(38) poskytování (šíření) informací prostřednictvím komunikačních sítí,
například Internetu nebo jiné sítě včetně bezdrátové, kabelové, případně
satelitní, provozování a zajišťování komunikačních služeb, jako jsou
diskusní skupiny v režimu on-line, elektronická pošta, počítačová
komunikace, přenos zpráv a obrazových informací pomocí počítače,
distribuce informací pomocí komunikace mezi sítěmi, provozování
Internetového serveru, přenos informací po Internetu, služby přenosu
publikací na nosičích přenášených po síti, přenos zpráv a obrazových
informací pomocí počítače; (41) nakladatelská a vydavatelská činnost,
vydávání knih, publikací, časopisů, CD-ROM titulů, tvorba
audiovizuálních děl, datových souborů včetně jejich elektronické podoby,
korespondenční kurzy, výroba zvukových a zvukově obrazových
záznamů, zábava, vzdělávací informace; (42) tvorba software a tvorba
počítačových systémů, poradenství poskytované v souvislosti se
zaváděním software, počítačové programování, aktualizace počítačových
programů, instalace počítačových programů, umístění webových
stránek.
(511) 9, 16, 35, 38, 41, 42
(210) O-429989

(111) **280350**
(220) 21.09.2005
(151) 19.04.2006
(540)

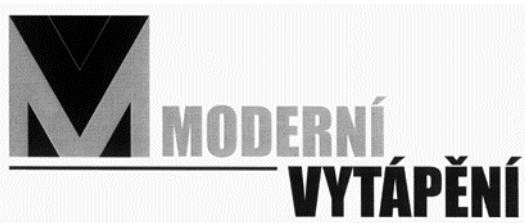

(730) **Terinvest, spol. s r.o.**, Bruselská 266/14, Praha 2 - Vinohrady, 12000, CZ
(510) (35) veletrhy a výstavy k obchodním a reklamním účelům, reklamní, inzertní a propagační služby spojené s pořádáním veletrhů a výstav; (41) veletrhy a výstavy neobchodní.
(511) 35, 41
(210) O-430015

(111) **280680**
(220) 25.10.2005
(151) 19.04.2006
(540)

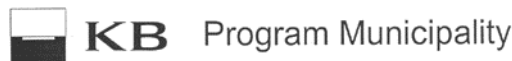

(730) **Komerční banka, a.s.**, Na Příkopě 33/969, Praha 1, 11407, CZ
(510) (16) papírové nosiče informací zejména tiskoviny, letáky, propagační materiály, plakáty, fotografie, psací a kancelářské potřeby, papírenské zboží; (35) inzertní, reklamní a propagační činnost, pomoc při řízení obchodní činnosti, obchodní administrativa, kancelářské práce, marketing; (36) služba finanční, peněžní, nemovitostní a pojišťovací, zejména přijímání vkladů od veřejnosti, poskytování úvěrů, investování do cenných papírů na vlastní účet, finanční pronájem (leasing), platební styk a zúčtování, vydávání platebních prostředků jako platebních karet, cestovních šeků, poskytování záruk, otevírání akreditivů, obstarávání inkasa, poskytování investičních služeb, obchodování na vlastní účet nebo na účet klienta s devizovými hodnotami a se zlatem, finanční makléřství, směnářské činnosti (nákup devizových prostředků), výkon funkce depozitáře, poskytování bankovních informací, pronájem bezpečnostních schránek, vydávání hypotečních zástavních listů a činnosti, které přímo souvisejí s činnostmi výše uvedenými.
(511) 16, 35, 36
(210) O-430901

(111) **280796**
(220) 11.11.2005
(151) 19.04.2006
(540)



(730) **Statutární město České Budějovice**, nám. Přemysla Otakara II. 1, 2, České Budějovice, 37092, CZ
(740) PatentCentrum Sedlák & Partners s.r.o., Husova 5, České Budějovice, 37001
(510) (9) magnetické, optické a jiné nosiče dat, informací, zvukových, obrazových a zvukově-obrazových záznamů spadající do tř. 9, publikace v elektronické podobě, on-line dostupné publikace v síti Internet, software na nosičích; (16) papír a výrobky z papíru, tiskoviny a polygrafické výrobky všeho druhu, např. časopisy, knihy, periodika, brožury, plakáty, fotografie, programy, vstupenky, letáky, katalogy, studijní a konferenční materiály, např. sborníky a sylaby, periodické a neperiodické tiskoviny; (35) reklamní, propagační a inzertní činnost a služby, elektronická inzerce, on-line Inzerce, výstavy pro obchodní, reklamní a propagační účely, marketing, poradenské a zprostředkovatelské služby související s reklamním tiskem, propagací, reklamou, inzercí a marketingem, distribuce reklamních tiskovin a reklamních nosičů informací; (38) šíření tiskovin, časopisů, periodik v elektronické podobě, také prostřednictvím počítačové sítě včetně Internetu; (41) výchovná a zábavná činnost, pořádání kulturních, sportovních a společenských akcí, pořádání odborných seminářů a konferencí, vydavatelská a nakladatelská činnost, zejména vydávání novin, časopisů, knih, včetně vydávání tiskovin prostřednictvím počítačových sítí, distribuce vstupenek.
(511) 9, 16, 35, 38, 41
(210) O-431378

(111) **280797**
(220) 11.11.2005
(151) 19.04.2006
(540)

CBsystem

(730) **Statutární město České Budějovice**, nám. Přemysla Otakara II. 1, 2, České Budějovice, 37092, CZ
(740) PatentCentrum Sedlák & Partners s.r.o., Husova 5, České Budějovice, 37001
(510) (9) magnetické, optické a jiné nosiče dat, informací, zvukových, obrazových a zvukově-obrazových záznamů spadající do tř. 9, publikace v elektronické podobě, on-line dostupné publikace v síti Internet, software na nosičích; (16) papír a výrobky z papíru, tiskoviny a polygrafické výrobky všeho druhu, např. časopisy, knihy, periodika, brožury, plakáty, fotografie, programy, vstupenky, letáky, katalogy, studijní a konferenční materiály, např. sborníky a sylaby, periodické a neperiodické tiskoviny; (35) reklamní, propagační a inzertní činnost a služby, elektronická inzerce, on-line Inzerce, výstavy pro obchodní, reklamní a propagační účely, marketing, poradenské a zprostředkovatelské služby související s reklamním tiskem, propagací, reklamou, inzercí a marketingem, distribuce reklamních tiskovin a reklamních nosičů informací; (38) šíření tiskovin, časopisů, periodik v elektronické podobě, také prostřednictvím počítačové sítě včetně Internetu; (41) výchovná a zábavná činnost, pořádání kulturních, sportovních a společenských akcí, pořádání odborných seminářů a konferencí, vydavatelská a nakladatelská činnost, zejména vydávání novin, časopisů, knih, včetně vydávání tiskovin prostřednictvím počítačových sítí, distribuce vstupenek.
(511) 9, 16, 35, 38, 41
(210) O-431379

(111) **281105**
(220) 23.08.2005
(151) 24.05.2006
(540)

ACTIVE Partners

(730) **ACTIVE Partners, spol. s r.o.**, Šrobárova 2181/1, Praha 3, 13000, CZ
(740) Rudolf Darník, Jupiterova 1186/10, Praha 114, 10400
(510) (35) reklamní, inzertní a propagační činnost, marketing, poskytování komerčních informací; (36) realitní činnost; (41) nakladatelství a vydavatelství, jezdeckví, výcvik na koni, sportovní a kulturní aktivity.
(511) 35, 36, 41
(210) O-429189

(111) **281138**
(220) 16.09.2005
(151) 24.05.2006
(540)

Tipuj

(730) **SYNOT TIP, a.s.**, Jaktáře 1475, Uherské Hradiště, Mařatice, 68601, CZ
(740) Rott, Růžička & Guttman Patentové, známkové a advokátní kanceláře, JUDr. Michal Růžička, CSc., Vinohradská 37, Praha 2, 12000
(510) (16) časopisy; (35) propagační a inzertní činnost, reklama; (41) nakladatelství a vydavatelství.
(511) 16, 35, 41
(210) O-429877

(111) **281217**
(220) 24.10.2005
(151) 24.05.2006
(540)

VERACRUZ

(730) **Hyundai Motor Company**, 231, Yangjae-Dong, Seocho-Gu, Seoul, KR
(740) PATENTSERVIS Praha a.s., Na Podkovce 281/10, Praha 4, 14700
(510) (12) osobní auta, kamióny, přívěsná vozidla, nákladní auta, části a příslušenství k výše uvedenému spadající do třídy 12, volanty vozidel, kola vozidel.
(511) 12
(210) O-430868

(111) **281304**
(220) 10.11.2005
(151) 24.05.2006
(540)



(730) **WINCHESTER SE**, Na Neklance 903/24, Praha 5 - Smíchov, 15000, CZ
(740) Ing. Václav Kratochvíl, patentový zástupce, Tábořská 758/33, Mladá Boleslav, 29301
(510) (6) bazény kovové, kování pro stavby nebo pro nábytek, drobné kovové zboží, rolety z kovu, řetězy, zámečnické výrobky, tlakové zásobníky, kovové montážní klíče, kovové stavební konstrukce, kovové konstrukce pro zakrytí bazénů; (19) bazény nekovové, nekovové konstrukce pro zakrytí bazénů, dlaždice, stavební hmoty nekovové, kámen přírodní a umělý, stavební sklo; (37) montáž zastřešení a krytů na bazény a zimní zahrady.
(511) 6, 19, 37
(210) O-431366

(111) **281318**
(220) 14.11.2005
(151) 24.05.2006
(540)



(730) **WINCHESTER SE**, Na Neklance 903/24, Praha 5 - Smíchov, 15000, CZ
(740) Ing. Václav Kratochvíl, patentový zástupce, Tábořská 758/33, Mladá Boleslav, 29301
(510) (6) bazény kovové, kování pro stavby nebo nábytek, drobné kovové zboží, rolety z kovu, řetězy, zámečnické výrobky, tlakové zásobníky, kovové montážní klíče, kovové stavební konstrukce, kovové konstrukce pro zakrytí bazénů; (19) bazény nekovové, nekovové konstrukce pro zakrytí bazénů, dlaždice, stavební hmoty nekovové, kámen přírodní a umělý, stavební sklo; (37) montáž zastřešení a krytů na bazény a zimní zahrady.
(511) 6, 19, 37
(210) O-431441

(111) **281346**
(220) 21.11.2005
(151) 24.05.2006
(540)



(730) **hřiště.cz, s.r.o.**, Příkop 838/6, Brno, 60200, CZ
(740) Mgr. Dagmar Maršíková, Ševcovská 3246, Zlín, 76001
(510) (16) papír, lepenka a výrobky z těchto materiálů, které nejsou zařazeny do jiných tříd, učební a vyučovací pomůcky s výjimkou přístrojů; (20) nábytek, zrcadla, rámy, výrobky nejmenované v jiných třídách ze dřeva, korku, rákosu, vrbového proutí, z rohu, kosti, slonoviny, z kostic, želvoviny, jantaru, perleti, mořské pěny, náhražky všech těchto materiálů nebo náhražky z plastických hmot; (28) hry, hračky, potřeby pro gymnastiku a sport, které nejsou uvedeny v jiných třídách.
(511) 16, 20, 28
(210) O-431574

(111) **281499**
(220) 05.12.2005
(151) 24.05.2006
(540)

PROLES

(730) **MK PROLES s.r.o.**, K. Světlé 2447, České Budějovice, 37004, CZ
(740) PatentCentrum Sedlák & Partners s.r.o., Husova 5, České Budějovice, 37001
(510) (7) stroje, nástroje a přístroje ruční s elektrickým pohonem pro použití v zemědělství, zahradnictví, lesnictví, vrtačky, pily, frézky, hoblíky, brusky, leštičky, sekačky, mechanické stroje s elektrickým pohonem, motorové pily, motorové sekačky na trávu, motorové kosy a křovinořezy, řežné

nože, vrtáky, frézy, technické kartáče, brusné kotouče a brusné pásy všeho druhu používané jako části a součásti strojů, příslušenství a náhradní díly k těmto zařízením; (8) nářadí a nástroje ruční pro použití v zemědělství, zahradnictví, lesnictví, kladiva, sekery všeho druhu, palice, pily, jiné fezné nástroje, vratidla, vrtačky ruční, kolovrátky, hoblíky a jiné profilovací nástroje, dláta a jiné dlabací nástroje, pořízy, očílky, pilníky, rašple, škrabky a špachtle, smirkové kotouče a pásy brusné, kleště všeho druhu, klíče montážní; (12) vozidla pozemní pro použití v zemědělství, zahradnictví, lesnictví, zejména traktory a vlečné vozy; (25) oděvy, obuv a pokrývky hlavy; (37) opravy, údržba a servis výrobků uvedených ve tř. 7, 8, 12; (40) kácení a zpracování dřeva; (44) zemědělské, zahradnické a lesnické služby.

(511) 7, 8, 12, 25, 37, 40, 44
(210) O-432074

(111) **281519**
(220) 07.12.2005
(151) 24.05.2006
(540)



(730) **Jáhnová Marie Mgr.**, Zavadilka 2176, České Budějovice, 37005, CZ
(740) PatentCentrum Sedláč & Partners s.r.o., Husova 5, České Budějovice, 37001
(510) (35) zprostředkování obchodu, zprostředkování interaktivního obchodu pomocí globálních komunikačních sítí (Internet), vytváření obchodních a obchodně-informačních sítí; (38) poskytování (šíření) informací prostřednictvím komunikačních sítí, například Internetu nebo jiné sítě včetně bezdrátové, kabelové, případně satelitní, provozování a zajišťování komunikačních služeb, jako jsou diskusní skupiny v režimu on-line, elektronická pošta, počítačová komunikace, přenos zpráv a obrazových informací pomocí počítače, distribuce informací pomocí komunikace mezi sítěmi, provozování Internetového serveru, přenos informací po Internetu, služby přenosu publikací na nosičích přenášených po síti, přenos zpráv a obrazových informací pomocí počítače; (42) tvorba software a tvorba počítačových systémů, poradenství poskytované v souvislosti se zaváděním software, počítačové programování, aktualizace počítačových programů, instalace počítačových programů, umístění webových stránek.
(511) 35, 38, 42
(210) O-432158

(111) **281525**
(220) 07.12.2005
(151) 24.05.2006
(540)

TOP reklama

(730) **Petráček Petr**, Příbram V - 473, Příbram - Zdoboř, 26101, CZ
(740) Václav Müller, patentový zástupce, Filipova 2016, Praha 4, 14800
(510) (16) papírové a buničinné výrobky všeho druhu, jako papírové kapesníčky, papírové ubrousky, papírové ubrusy, papírové ručníky, vlhčené ubrousky papírové, toaletní papír, balicí papír, papírové pleny, papírové hygienické výrobky na záchod, papírové přebalovací podložky; (21) dávkovače na toaletní papír, houby mycí; (35) pořádání výstav k obchodním a reklamním účelům, činnost reklamní a inzertní, průzkum a analýzy trhů, kopírování dokumentů, distribuce zboží k reklamním účelům, aranžérství- aranžování výkladů, marketing.
(511) 16, 21, 35
(210) O-432183

(111) **281589**
(220) 14.12.2005
(151) 24.05.2006
(540)

DRILL

(730) **DRILL B.S. spol. s r.o.**, Národní 1011/7, Praha 1, 11000, CZ
(740) Václav Müller, patentový zástupce, Filipova 2016, Praha 4, 14800
(510) (35) analýzy nákladů, dodavatelské služby pro třetí osoby (nákup výrobků a služeb pro jiné podniky), posuzování efektivnosti provozu a racionalizace práce, obchodní nebo podnikatelské informace, komerční informační kanceláře, nábor zaměstnanců, příprava mezd a výplatních listin, pomoc při řízení obchodních a průmyslových podniků, pomoc při řízení obchodní činnosti, služby a poradenství v obchodní činnosti, obchodní management a podnikové poradenství, obchodní nebo podnikatelské informace, profesionální obchodní nebo podnikatelské poradenství, personální poradenství, poradenství při vedení podniků, zprostředkovatelské práce, psychologické testování pro výběr zaměstnanců, řízení (poradenské služby obchodní nebo podnikatelské), sekretářské služby, vydávání reklamních nebo náborových, propagačních a inzertních textů; (41) organizování a vedení kolokvií, konferencí, kongresů, seminářů, symposií, korespondenční kurzy, poradenství pro volbu povolání, pořádání a řízení pracovních setkání (školení), školení, vyučování; (45) poradenství v oblasti bezpečnosti.
(511) 35, 41, 45
(210) O-432397

(111) **281793**
(220) 26.08.2005
(151) 26.06.2006
(540)

ELADEN

(730) **GREEN-SWAN PHARMACEUTICALS CR, a. s.**, Pod Višňovkou 27/1662, Praha 4, 14000, CZ
(740) Rudolf Darník, Jupiterova 1186/10, Praha 10 - Uhřetěves, 10400
(510) (5) výrobky farmaceutické a parafarmaceutické, vitamíny, minerály a stopové prvky, dietní a nutriční přípravky a léčiva, medicínální sirupy, výtažky z léčivých bylin a kombinované přípravky vitamínů, minerálů, stopových prvků a bylinných výtažků, potravinové doplňky obohacené vitamíny, minerály a stopovými prvky, vitaminové přípravky, vitamíny a multivitaminové preparáty, minerály a multiminerálové preparáty, bylinné čaje, léčivé byliny, cukrovinky, pastilky, tabletky, tobolky, kapsle a žvýkačky, vše s léčivými přísadami, dietetické látky upravené pro lékařské

účely, dietní potraviny upravené pro lékařské účely, doplňky výživové pro lékařské účely, potravinové doplňky s léčebnými účinky.

(511) 5
(210) O-429314

(111) **282017**
(220) 16.12.2005
(151) 26.06.2006
(540)

BALANCER KLAS

(730) **UNIOS Pharma s.r.o.**, Robousy 188, Jičín, 50601, CZ
(740) Ing. Václav Kratochvíl, patentový zástupce, Tábořská 758/33, Mladá Boleslav, 29301
(510) (5) přípravky farmaceutické, dietetické doplňky potravy minerální, výživové a vitamínové přípravky, přípravky pro hubnutí, přípravky obsahující stopové prvky (vše pro léčebné účely); (29) konzervované a solené potraviny zahrnuté do tř. 29, extrakty z chaluh pro potravinářské účely, jedlá želatina, mléčné výrobky; (30) příchutě a přísady do potravin a nápojů s výjimkou esencí a éterických olejů, glukóza pro výživu, vše v rámci této třídy.
(511) 5, 29, 30
(210) O-432500

(111) **282286**
(220) 16.09.2005
(151) 24.07.2006
(540)

Nasad'te správný kurs

(730) **SYNOT TIP, a.s.**, Jaktáře 1475, Uherské Hradiště, Mařatice, 68601, CZ
(740) Rott, Růžička & Guttmann Patentové, známkové a advokátní kanceláře, JUDr. Michal Růžička, CSc., Vinohradská 37, Praha 2, 12000
(510) (16) reklamní prospekty, informační letáky; (41) organizování sportovních sázek a číselných loterií v souladu s obecně závaznými předpisy.
(511) 16, 41
(210) O-429878

(111) **282303**
(220) 04.10.2005
(151) 24.07.2006
(540)

PLASTIKA

(730) **PLASTIKA a.s.**, Kaplanova 2830, Kroměříž, 76701, CZ
(740) Patentová a známková kancelář, Ing. Jaromír Přikryl, Včelín 1161, Hulín, 76824
(510) (10) výrobky z plastů určené pro zdravotnictví; (16) obalové materiály z plastických hmot v rámci třídy 16; (17) polotovary z plastických hmot, plastové výrobky a hmoty pro automobilový průmysl a dopravní prostředky, plastové výrobky a hmoty pro kancelářskou techniku, počítačový průmysl, elektrotechnický průmysl, plastové výlisky pro různá odvětví průmyslu v rámci této třídy, fólie, desky a tyče z plastických hmot (jako polotovary); (19) plastové a nekovové výrobky pro stavebnictví v rámci této třídy; (20) plastové výrobky pro nábytkářský průmysl; (21) výrobky z plastických hmot pro domácnost; (35) zprostředkování obchodní činnosti; (40) zpracování a úprava výrobků z plastických hmot, zejména metodou vyfukování, lisování, vstřikování a jejich následná úprava; (42) tvorba konstrukční a technologické dokumentace pro výrobky z plastů, navrhování modelů výrobků z plastů, projektování forem pro tváření plastů.
(511) 10, 16, 17, 19, 20, 21, 35, 40, 42
(210) O-430263

(111) **282369**
(220) 11.11.2005
(151) 24.07.2006
(540)

NOVAVODA

(730) **NOVY s.r.o.**, Staré Čivice 226, Pardubice, 53006, CZ
(740) Bohemia Patent, Ing. Jana Vandělíková, Vodičkova 791/41, Praha 1 - Nové Město, 11000
(510) (3) výrobky z léčivých rostlin pro kosmetické účely, kosmetické oleje, masti a extrakty; (5) výrobky z léčivých rostlin, sušené bylinné směsi, oleje, masti a extrakty s léčivým účinkem, léčivé bylinné sirupy, léčivé

čaje, dietní, výživné, bezcholesterolové a bezlepkové výrobky, dietetické potraviny, potravní doplňky, klíčky z obilí, ze semen a z luštěnin, přípravky ze sladu - vše pro léčebné účely; (29) extrakty z dietetického sladu, sladové moučky, texturované proteiny, sušená sója, přísady a činidla vylepšující mouku a její směsi nezařazené ve tř. 5 a 30, náhražky dietních a výživných potravin ve všech formách, konzervované potraviny, směsi ovoce a zeleniny, ovocné a zeleninové džemy, pyré, rosoly, ovoce a zelenina zavařované, zmrazené a sušené, ovocné a zeleninové sirupy, semena, ořechy a suché plody, byliny ve formě drcené, mleté nebo extraktů doplněné vitamíny, minerálními látkami, stopovými prvky; (30) mouky a moučné výrobky všech druhů, výrobky z obilovin, z olejnin, ze semen a kukuřice, mlynářské výrobky všech druhů, chléb a běžné pečivo, müsli a směsi müsli, moučné směsi, těsta, výrobky racionální výživy, zejména výrobky neobsahující cholesterol, přírodní cukry a konzervační látky, směsi z celozrnných obilnin, z luštěnin, z olejnin fortifikované rostlinnými a/nebo minerálními látkami, vitamíny a s přísadou speciálních ingrediencí pro další zpracování, výrobky obsahující obiloviny, olejninu a/nebo luštěniny, sojové maso a sojová vláknina, výrobky ze sóji, extrudované obiloviny, cereálie, med a výrobky z medu, čaj, káva a kávové náhražky, kakao, čokoláda, cukr a směsi na bázi cukru, tapioka, ságo, droždí, prášky do pečiva a zlepšující přípravky, esence, koření, cukrovinky; (32) bylinné čaje, ovocné nápoje, minerální vody, šumivé a jiné nealkoholické nápoje všeho druhu, zeleninové šťávy, piva všeho druhu, nealkoholické nápoje obohacené vitamíny nebo minerály, iontové a energetické nápoje nealkoholické, proteinové nealkoholické nápoje, dietní nápoje, želatinové nápoje, míchané nealkoholické nápoje; (33) nápoje s alkoholickým základem a/nebo na bylinné bázi - v rámci této třídy; (41) organizace kurzů, školení, vzdělávání a rekvalifikační činnost v oblasti regenerace, rekondice a kosmetické péče, organizování regeneračních pobytů, služby masérské, nakladatelství a vydavatelství; (44) činnost poradenská v oblasti zdravého životního stylu, využívání přírodních léčivých zdrojů.

(511) 3, 5, 29, 30, 32, 33, 41, 44
(210) O-431375

(111) **282417**
(220) 24.11.2005
(151) 24.07.2006
(540)

Frgály z Hrachovce

(730) **Cyrilovo pekařství s.r.o.**, Hrachovec 305, Valašské Meziříčí, 75701, CZ
(740) BOHEMIA PATENT, Ing. Jana Vandělíková, Vodičkova 791/41, Praha 1 - Nové Město, 11000
(510) (29) ovocné dřeně, džemy, marmelády, mandle, hrozinky, jablečná pyré, jedlá želatina, másla kakaová, arašidová, kokosová, oříškočokoládová, ovoce - mražené, kandované, kompotované, konzervované, zavařené, naložené v alkoholu, sušené, šlehačka; (30) cukrovinky, cukroví, dorty a ozdoby na dorty, chuťové přísady, koláče s náplní, listová těsta, mandlová těsta, máslová a tuková těsta, marcipán, medovníky, perníky, oplatky, příchutě do pečiva vyjma esencí, jemné pečivo, zemle, rohlíky, sladké dřevo (cukrovinka), sušenky, suchary, biskvity, keksy, cukrovinky na zdobení vánočních stromků; (35) poskytování obchodních a komerčních informací, pomoc při řízení obchodní činnosti, reklama, zaslání reklamních materiálů zákazníkům, předvádění zboží.
(511) 29, 30, 35
(210) O-431763

(111) **282458**
(220) 12.12.2005
(151) 24.07.2006
(540)

NOSRETI

(730) **NOSRETI a.s.**, 28. října 2020/231, Ostrava-Mariánské Hory, 70900, CZ
(740) Ing. Jiří Štělák, Šumberova 42, Praha 6, 16200
(510) (9) přístroje pro zpracování informací, počítače, software, elektronické počítačové informační a řídicí systémy, nosiče dat v elektronické podobě a zvukově-obrazové záznamy magnetické nebo v elektronické podobě, příslušenství k výpočetní technice spadající do této třídy, přístroje pro záznam, převod a reprodukci zvuku/obrazu, přístroje telekomunikační techniky, baterie a akumulátory, elektrosoučástky všeho druhu, elektrické vodiče, přístroje pro měření a regulaci, vážení, kontrolu a signalizaci, přístroje optické, vědecké aparáty a přístroje, přístroje pro vedení, výrobu, přepínání, přeměnu, akumulaci, regulaci nebo řízení elektrického proudu, součásti uvedených přístrojů a zařízení; (11) přístroje pro chlazení, topení,

vaření, klimatizaci, přístroje pro osvětlení a světelné zdroje, tlakové zařízení a nádoby, přístroje pro distribuci vody, tepla, plynu apod., sanitární výrobky a technika všeho druhu spadající do této třídy, součásti uvedených přístrojů a zařízení; (37) stavební činnost - provádění staveb včetně jejich změn, udržovacích prací na nich a jejich odstraňování, stavebně-montážní služby, servis, montáž a opravy elektro - pro třídu 9 a 11, zámečnictví - opravy, servis, montáž a opravy motorových vozidel a jejich součástí, opravy karosérií a pneu, servis, montáž a opravy průmysl. strojů a jejich součástí; (39) dopravní služby - motorová doprava nákladní, přeprava zboží, speciální transport těžkých a nadrozměrných nákladů, pronájem vozidel a speciálních transportních vozidel, zasilatelství - mezinárodní i vnitrostátní, kurýrní služby, skladovací a stěhovací služby, zvedání, přenášení a nakládání břemen, pronájem skladů a odstavných ploch, poskytování informací o dopravě, informační služby motoristům.

(511) 9, 11, 37, 39
(210) O-432316

(111) **282676**
(220) 13.01.2006
(151) 24.07.2006
(540)

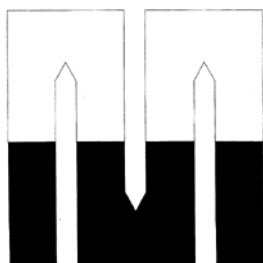

(730) **BOHEMIA MEDICAL spol. s r.o.**, Hradešinská 1449/50, Praha 10, 10100, CZ
(740) Rott, Růžička & Guttman Patentové, známkové a advokátní kanceláře, JUDr. Vladimír Rott, Vinohradská 37/938, Praha 2, 12000
(510) (10) zdravotnické výrobky a příslušenství, zejména stenty, katétrů, vodičů dráty, jehly, zavaděče, chirurgické nástroje, embolizační materiály, dilatační balonky, implantáty, endoprotézy, přístroje diagnostické a terapeutické, endoskopické nástroje, extrakční smyčky, vertebroplastické jehly a sety, operační rozvěrače a systémy, chirurgické sítky, inkontinenční pásy, ochranné pomůcky proti rentgenovým paprskům, osobní ochranné pomůcky pro lékařské a veterinární účely, spojovací hadičky, diktátory, elektrody pro lékařské použití, zdravotnické roušky všeho druhu, gynekologické výrobky, zejména výrobky pro řešení inkontinence, děložních myomů, odběry plodové vody apod; (16) kancelářské potřeby, papírenské výrobky, tiskárenské výrobky, fotografie, periodické a neperiodické publikace, časopisy, brožury, fotografie, informační produkty na papírových nosičích, letáky, plakáty, tištěné manuály, reklamní, propagační, uživatelské, umělecké nebo ozdobné předměty z papíru, výrobky z papíru, např. pohlednice, dopisní papíry, obálky, přání, kalendáře; (25) oděvy, obuv, pokrývky hlavy; (30) výrobky zdravé a racionální výživy v rámci této třídy, zejména výrobky s nízkým obsahem tuků/cholesterolu, směsi z celozrnných obilnin, z luštěnin, z olejin, výrobky obsahující obiloviny, olejniny a/nebo luštěniny, výrobky ze sóji, extrudované obiloviny, cereálie; (32) nealkoholické nápoje, piva; (33) alkoholické nápoje; (35) zprostředkování obchodu se zdravotnickými výrobky, reklama, marketingové služby, výzkumy trhu; (41) školící činnost; (44) poradenství v oboru zdravotnictví.

(511) 10, 16, 25, 30, 32, 33, 35, 41, 44
(210) O-433394

(111) **282677**
(220) 13.01.2006
(151) 24.07.2006
(540)

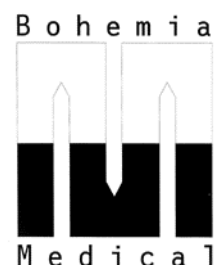

(730) **BOHEMIA MEDICAL spol. s r.o.**, Hradešinská 1449/50, Praha 10, 10100, CZ
(740) Rott, Růžička & Guttman Patentové, známkové a advokátní kanceláře, JUDr. Vladimír Rott, Vinohradská 37/938, Praha 2, 12000
(510) (10) zdravotnické výrobky a příslušenství, zejména stenty, katétrů, vodičů dráty, jehly, zavaděče, chirurgické nástroje, embolizační materiály, dilatační balonky, implantáty, endoprotézy, přístroje diagnostické a terapeutické, endoskopické nástroje, extrakční smyčky, vertebroplastické jehly a sety, operační rozvěrače a systémy, chirurgické sítky, inkontinenční pásy, ochranné pomůcky proti rentgenovým paprskům, osobní ochranné pomůcky pro lékařské a veterinární účely, spojovací hadičky, diktátory, elektrody pro lékařské použití, zdravotnické roušky všeho druhu, gynekologické výrobky, zejména výrobky pro řešení inkontinence, děložních myomů, odběry plodové vody apod; (16) kancelářské potřeby, papírenské výrobky, tiskárenské výrobky, fotografie, periodické a neperiodické publikace, časopisy, brožury, fotografie, informační produkty na papírových nosičích, letáky, plakáty, tištěné manuály, reklamní, propagační, uživatelské, umělecké nebo ozdobné předměty z papíru, výrobky z papíru, např. pohlednice, dopisní papíry, obálky, přání, kalendáře; (25) oděvy, obuv, pokrývky hlavy; (30) výrobky zdravé a racionální výživy v rámci této třídy, zejména výrobky s nízkým obsahem tuků/cholesterolu, směsi z celozrnných obilnin, z luštěnin, z olejin, výrobky obsahující obiloviny, olejniny a/nebo luštěniny, výrobky ze sóji, extrudované obiloviny, cereálie; (32) nealkoholické nápoje, piva; (33) alkoholické nápoje; (35) zprostředkování obchodu se zdravotnickými výrobky, reklama, marketingové služby, výzkumy trhu; (41) školící činnost; (44) poradenství v oboru zdravotnictví.

(511) 10, 16, 25, 30, 32, 33, 35, 41, 44
(210) O-433395

(111) **282678**
(220) 13.01.2006
(151) 24.07.2006
(540)



(730) **BOHEMIA MEDICAL spol. s r.o.**, Hradešinská 1449/50, Praha 10, 10100, CZ
(740) Rott, Růžička & Guttman Patentové, známkové a advokátní kanceláře, JUDr. Vladimír Rott, Vinohradská 37/938, Praha 2, 12000
(510) (10) zdravotnické výrobky a příslušenství, zejména stenty, katétrů, vodičů dráty, jehly, zavaděče, chirurgické nástroje, embolizační materiály, dilatační balonky, implantáty, endoprotézy, přístroje diagnostické a

terapeutické, endoskopické nástroje, extrakční smyčky, vertebroplastické jehly a sety, operační rozvěrače a systémy, chirurgické sítky, inkontinenční pásky, ochranné pomůcky proti rentgenovým paprskům, osobní ochranné pomůcky pro lékařské a veterinární účely, spojovací hadičky, diktátory, elektrody pro lékařské použití, zdravotnické roušky všeho druhu, gynekologické výrobky, zejména výrobky pro řešení inkontinence, děložních myomů, odběry plodové vody apod; (16) kancelářské potřeby, papírenské výrobky, tiskářské výrobky, fotografie, periodické a neperiodické publikace, časopisy, brožury, fotografie, informační produkty na papírových nosičích, letáky, plakáty, tištěné manuály, reklamní, propagační, užitkové, umělecké nebo ozdobné předměty z papíru, výrobky z papíru, např. pohlednice, dopisní papíry, obálky, přání, kalendáře; (25) oděvy, obuv, pokrývky hlavy; (30) výrobky zdravé a racionální výživy v rámci této třídy, zejména výrobky s nízkým obsahem tuků/cholesterolu, směsi z celozrnných obilnin, z luštěnin, z olejnin, výrobky obsahující obiloviny, olejiny a/nebo luštěniny, výrobky ze sóji, extrudované obiloviny, cereálie; (32) nealkoholické nápoje, piva; (33) alkoholické nápoje; (35) zprostředkování obchodu se zdravotnickými výrobky, reklama, marketingové služby, výzkumy trhu; (41) školící činnost; (44) poradenství v oboru zdravotnictví.

(511) 10, 16, 25, 30, 32, 33, 35, 41, 44

(210) O-433396

(111) **283371**

(220) 01.02.2006

(151) 24.08.2006

(540) **MASTERCARD... K NEZAPLACENÍ**

(730) MasterCard International Incorporated, 2000 Purchase Street, Purchase, NY, US

(740) Čermák Hořejš Matějka a spol., JUDr. Karel Čermák, advokát, Elišky Peškové 735/15, Praha 5, 15000

(510) (36) pojišťovací služby, finanční záležitosti, peněžní záležitosti, finanční služby, bankovní a úvěrové služby, poskytování služeb vztahujících se ke kreditním, debetním, platebním a předplaceným kartám s určitou uloženou hodnotou, bankovní, platební, úvěrové, debetní, účtovací přístupové služby, služby vztahující se k výběru hotovosti, přístupové služby vztahující se k ukládání částek, služby vztahující se k platbě směnkami, služby vztahující se ke kreditním, debetním, platebním a předplaceným kartám s určitou uloženou hodnotou, služby ověřování šeků a výplaty šeků, služby bankomatu, zpracování finančních transakcí on-line prostřednictvím počítačové databáze nebo telekomunikací v místě prodeje, služby zpracování finančních transakcí držitelé karet prostřednictvím bankomatů, poskytování informací o zůstatku, vkladech a výběrech peněz z účtu držitelům karet prostřednictvím bankomatů, platební a schvalovací služby, služby cestovního pojištění, vydávání a vyplácení cestovních šeků a cestovních poukázek, služby ověřování totožnosti plátce, ověřování finančních informací, šifrování dat a dešifrování finančních informací, správa finančních záznamů, služby elektronického převodu finančních prostředků a výměny peněz, rozšiřování finančních informací prostřednictvím internetu a jiných počítačových sítí, služby dálkových plateb, služby elektronické peněženky s uloženou hodnotou, poskytování elektronických prostředků a služby převodu peněz, služby elektronických plateb, služby vztahující se k předplaceným kartám pro telefonování, služby výplaty hotovosti a služby ověřování transakcí a úhrad, poskytování debetních a kreditních služeb prostřednictvím radiofrekvenčních identifikačních nástrojů (odpovědačů), poskytování debetních a kreditních služeb prostřednictvím komunikačních a telekomunikačních zařízení, služby cestovního pojištění, služby ověřování šeků, služby vydávání a proplácení vztahující se k cestovním šekům a cestovním poukázkami, poskytování finančních služeb na podporu maloobchodních služeb poskytovaných mobilními telekomunikačními prostředky, včetně platebních služeb poskytovaných bezdrátovými zařízeními, poskytování finančních služeb na podporu maloobchodních služeb poskytovaných on-line prostřednictvím sítí nebo jiných elektronických prostředků s použitím elektronicky digitalizovaných informací, služby výměny hodnot, zejména zabezpečená výměna hodnot, včetně elektronické hotovosti, prostřednictvím počítačových sítí přístupných pomocí čipových karet, služby plateb směnkami poskytované prostřednictvím webové stránky, on-line bankovníctví, finanční služby poskytované po telefonu nebo pomocí globální počítačové sítě nebo internetu, poskytování finančních služeb prostřednictvím globální počítačové sítě nebo internetu, nemovitostní služby, nemovitostní vlastnické služby, pojišťovací služby (realitní), pojištění pro vlastníky nemovitostí, pojišťovací služby vztahující se na nemovitosti,

financování nemovitostí, zprostředkování nemovitostí, odhad nemovitostí, služby realitní kanceláře, oceňování nemovitostí, správa nemovitostí, správa finančních záležitostí vztahujících se k nemovitostem, poskytování půjček na nemovitosti, finanční služby vztahující se k výstavbě nemovitostí, finanční zprostředkovací služby vztahující se k nemovitostem, finanční služby vztahující se k nemovitostem a budovám, finanční služby vztahující se ke koupi nemovitostí, příprava smluv o půjčkách ručených nemovitostmi, zařizování spoluvlastnictví nemovitostí, zařizování poskytování financí na nákup nemovitostí, pomoc při získávání podílu na nemovitostech, kapitálové investice do nemovitostí, investiční služby vztahující se ke komerčním nemovitostem, finanční služby vztahující se k získávání nemovitostí, finanční služby vztahující se k prodeji nemovitostí, finanční oceňování nemovitostí, jejichž vlastnictví není ničím omezeno, finanční oceňování pronajatých nemovitostí, zařizování pronájmu nemovitostí, zařizování nájmu nemovitostí, nájem nemovitostí, nájem nemovitostí, jejichž vlastnictví není ničím omezeno, služby správy nemovitostí vztahující se k transakcím s nemovitostmi, oceňování nemovitostí, správa portfolia nemovitostí, správa nemovitostí, poradenské služby vztahující se k vlastnictví nemovitostí, poradenské služby vztahující se k oceňování nemovitostí, poradenské služby poskytované společností ohledně nemovitostí, služby automatizovaných informací vztahující se k nemovitostem, konzultační služby vztahující se k nemovitostem, poskytování informací vztahujících se k vlastnictví nemovitostí, poskytování informací vztahujících se k trhu s nemovitostmi, služby průzkumu vztahující se k získávání nemovitostí, finanční průzkumové služby vztahující se k aukcím nemovitostí.

(511) 36

(210) O-433997

(111) **283372**

(220) 01.02.2006

(151) 24.08.2006

(540)

JSOU VĚCI, KTERÉ SI ZA PENÍZE NEKOUPITE, NA VŠECHNO OSTATNÍ JE TADY MASTERCARD

(730) MasterCard International Incorporated, 2000 Purchase Street, Purchase, NY, US

(740) Čermák Hořejš Matějka a spol., JUDr. Karel Čermák, advokát, Elišky Peškové 735/15, Praha 5, 15000

(510) (36) pojišťovací služby, finanční záležitosti, peněžní záležitosti, finanční služby, bankovní a úvěrové služby, poskytování služeb vztahujících se ke kreditním, debetním, platebním a předplaceným kartám s určitou uloženou hodnotou, bankovní, platební, úvěrové, debetní, účtovací přístupové služby, služby vztahující se k výběru hotovosti, přístupové služby vztahující se k ukládání částek, služby vztahující se k platbě směnkami, služby vztahující se ke kreditním, debetním, platebním a předplaceným kartám s určitou uloženou hodnotou, služby ověřování šeků a výplaty šeků, služby bankomatu, zpracování finančních transakcí on-line prostřednictvím počítačové databáze nebo telekomunikací v místě prodeje, služby zpracování finančních transakcí držitelé karet prostřednictvím bankomatů, poskytování informací o zůstatku, vkladech a výběrech peněz z účtu držitelům karet prostřednictvím bankomatů, platební a schvalovací služby, služby cestovního pojištění, vydávání a vyplácení cestovních šeků a cestovních poukázek, služby ověřování totožnosti plátce, ověřování finančních informací, šifrování dat a dešifrování finančních informací, správa finančních záznamů, služby elektronického převodu finančních prostředků a výměny peněz, rozšiřování finančních informací prostřednictvím internetu a jiných počítačových sítí, služby dálkových plateb, služby elektronické peněženky s uloženou hodnotou, poskytování elektronických prostředků a služby převodu peněz, služby elektronických plateb, služby vztahující se k předplaceným kartám pro telefonování, služby výplaty hotovosti a služby ověřování transakcí a úhrad, poskytování debetních a kreditních služeb prostřednictvím radiofrekvenčních identifikačních nástrojů (odpovědačů), poskytování debetních a kreditních služeb prostřednictvím komunikačních a telekomunikačních zařízení, služby cestovního pojištění, služby ověřování šeků, služby vydávání a proplácení vztahující se k cestovním šekům a cestovním poukázkami, poskytování finančních služeb na podporu maloobchodních služeb poskytovaných mobilními telekomunikačními prostředky, včetně platebních služeb poskytovaných bezdrátovými zařízeními, poskytování finančních služeb na podporu maloobchodních služeb poskytovaných on-line prostřednictvím sítí nebo jiných elektronických prostředků s použitím elektronicky digitalizovaných

informací, služby výměny hodnot, zejména zabezpečená výměna hodnot, včetně elektronické hotovosti, prostřednictvím počítačových sítí přístupných pomocí čipových karet, služby plateb směnkami poskytované prostřednictvím webové stránky, on-line bankovníctví, finanční služby poskytované po telefonu nebo pomocí globální počítačové sítě nebo internetu, poskytování finančních služeb prostřednictvím globální počítačové sítě nebo internetu, nemovitostní služby, nemovitostní vlastnické služby, nemovitostní pojišťovací služby (realitní), pojištění pro vlastníky nemovitostí, pojišťovací služby vztahující se na nemovitosti, financování nemovitostí, zprostředkování nemovitostí, odhad nemovitostí, služby realitní kanceláře, oceňování nemovitostí, správa nemovitostí, správa finančních záležitostí vztahujících se k nemovitostem, poskytování půjček na nemovitosti, finanční služby vztahující se k výstavbě nemovitostí, finanční zprostředkovací služby vztahující se k nemovitostem, finanční služby vztahující se k nemovitostem a budovám, finanční služby vztahující se ke koupi nemovitostí, příprava smluv o půjčkách ručených nemovitostmi, zařizování spoluvlastnictví nemovitostí, zařizování poskytování financí na nákup nemovitostí, pomoc při získávání podílu na nemovitostech, kapitálové investice do nemovitostí, investiční služby vztahující se ke komerčním nemovitostem, finanční služby vztahující se k získávání nemovitostí, finanční služby vztahující se k prodeji nemovitostí, finanční oceňování nemovitostí, jejichž vlastnictví není ničím omezeno, finanční oceňování pronajatých nemovitostí, zařizování pronájmu nemovitostí, zařizování nájmu nemovitostí, nájem nemovitostí, nájem nemovitostí, jejichž vlastnictví není ničím omezeno, služby správy nemovitostí vztahující se k transakcím s nemovitostmi, oceňování nemovitostí, správa portfolia nemovitostí, správa nemovitostí, poradenské služby vztahující se k vlastnictví nemovitostí, poradenské služby vztahující se k oceňování nemovitostí, poradenské služby poskytované společností ohledně nemovitostí, služby automatizovaných informací vztahující se k nemovitostem, konzultační služby vztahující se k nemovitostem, poskytování informací vztahujících se k vlastnictví nemovitostí, poskytování informací vztahujících se k trhu s nemovitostmi, služby průzkumu vztahující se k získávání nemovitostí, finanční průzkumové služby vztahující se k aukcím nemovitostí.

(511) 36
(210) O-433998

(111) **283388**
(220) 06.02.2006
(151) 24.08.2006
(540)

BOOSTYVO

(730) **VELE, spol. s r.o.**, Ústí 88, Větrný Jeníkov, 58842, CZ
(510) (5) veterinární léčiva, doplňky krmiv pro léčebné účely, výživové doplňky jako minerály, vitamíny uvedené v této třídě; (31) doplňky krmiv pro neléčebné účely.
(511) 5, 31
(210) O-434112

(111) **283391**
(220) 06.02.2006
(151) 24.08.2006
(540)

LAMBOOST

(730) **VELE, spol. s r.o.**, Ústí 88, Větrný Jeníkov, 58842, CZ
(510) (5) veterinární léčiva, doplňky krmiv pro léčebné účely, výživové doplňky jako minerály, vitamíny uvedené v této třídě; (31) doplňky krmiv pro neléčebné účely.
(511) 5, 31
(210) O-434115

(111) **283511**
(220) 23.02.2006
(151) 24.08.2006
(540)

Megacal-M BVP

(730) **VELE, spol. s r.o.**, Ústí 88, Větrný Jeníkov, 58842, CZ
(510) (5) farmaceutické výrobky, veterinární léčiva.
(511) 5
(210) O-434826

(111) **283513**
(220) 23.02.2006
(151) 24.08.2006
(540)

Trimazin

(730) **VELE, spol. s r.o.**, Ústí 88, Větrný Jeníkov, 58842, CZ
(510) (5) farmaceutické výrobky, veterinární léčiva.
(511) 5
(210) O-434828

(111) **283515**
(220) 23.02.2006
(151) 24.08.2006
(540)

OXYTO-KEL

(730) **VELE, spol. s r.o.**, Ústí 88, Větrný Jeníkov, 58842, CZ
(510) (5) farmaceutické výrobky, veterinární léčiva.
(511) 5
(210) O-434830

(111) **283516**
(220) 23.02.2006
(151) 24.08.2006
(540)

METRICYCLIN

(730) **VELE, spol. s r.o.**, Ústí 88, Větrný Jeníkov, 58842, CZ
(510) (5) farmaceutické výrobky, veterinární léčiva.
(511) 5
(210) O-434831

(111) **283817**
(220) 07.09.2005
(151) 25.09.2006
(540)

HANÁČKÁ REALITNÍ KANCELÁŘ

(730) **Hanáčká realitní kancelář spol. s r.o.**, Riegrova 373/6, Olomouc, 77200, CZ
(740) Ing. Petr Soukup, patentový a známkový zástupce, Vídeňská 8, Olomouc, 77200
(510) (36) činnost a služby realitní kanceláře, zprostředkovatelská činnost a služby v oblasti investic a nemovitého majetku, správy a nakládání s nemovitým majetkem, zejména v oblasti koupě, prodeje, pronájmu a leasingu, bytů a nebytových prostor, oceňování a odhady nemovitostí, včetně vypracovávání posudků, poradenská činnost v oblasti realit a finančního poradenství, nákup, prodej a správa pohledávek, zprostředkování finančních operací, úvěrové poradenství a zprostředkování úvěrů a hypoték, poskytování informací v oblasti realit, investic a nemovitostí pomocí prostředků globální počítačové sítě, investiční činnost v investiční výstavbě; (42) zprostředkování právní pomoci v oblasti realit, finančnictví a pojišťovnictví.
(511) 36, 42
(210) O-429597

(111) **284001**
(220) 14.02.2006
(151) 25.09.2006
(540)

obnova

(730) **AROS-osiva s.r.o.**, Trousilova 1066/1, Praha 8 - Kobylisy, 18200, CZ
(740) Rott, Růžička & Guttman Patentové, známkové a advokátní kanceláře, JUDr. Vladimír Rott, Vinohradská 37, Praha 2, 12000
(510) (31) osivo, rostliny a přírodní květiny - travní směsi, travní osiva, travní semena; (44) služby týkající se pěstování rostlin, např. zahrádkářství - zakládání a údržba trávníků.
(511) 31, 44
(210) O-434451

(111) **284055**
(220) 23.02.2006
(151) 25.09.2006
(540)

ADEDRI-KEL

(730) **VELE, spol. s r.o.**, Ústí 88, Větrný Jeníkov, 58842, CZ
(510) (5) farmaceutické výrobky, veterinární léčiva.
(511) 5
(210) O-434819

(111) **284056**
(220) 23.02.2006
(151) 25.09.2006
(540)

AURINET

(730) **VELE, spol. s r.o.**, Ústí 88, Větrný Jeníkov, 58842, CZ
(510) (5) farmaceutické výrobky, veterinární léčiva.
(511) 5
(210) O-434820

(111) **284058**
(220) 23.02.2006
(151) 25.09.2006
(540)

Replenolyte

(730) **VELE, spol. s r.o.**, Ústí 88, Větrný Jeníkov, 58842, CZ
(510) (5) veterinární léčiva, doplňky krmiv, výživové doplňky uvedené v této třídě.
(511) 5
(210) O-434823

(111) **284059**
(220) 23.02.2006
(151) 25.09.2006
(540)

TRIOXYL

(730) **VELE, spol. s r.o.**, Ústí 88, Větrný Jeníkov, 58842, CZ
(510) (5) farmaceutické výrobky, veterinární léčiva.
(511) 5
(210) O-434824

(111) **284231**
(220) 21.03.2006
(151) 25.09.2006
(540)



(730) **MEDIA MARKETING SERVICES a.s.**, Koperníkova č.p.794,č.or. 6, Praha 2, 12000, CZ

(740) AK Erhartová Vítek & Partners, JUDr. Olga Erhartová, Šafaříkova 201/17, Praha 2, 12000

(510) (9) nosiče informací, zejména se záznamem zvuku a obrazu, zvláště záznamová a přenosová média, jako jsou audiokazety, videokazety, magnetofonové pásky, gramofonové desky, kompaktní disky, zejména se záznamem zvuku a obrazu, software; (16) předměty z papíru jako kalendáře, pohledy, kancelářské potřeby jako jsou tužky, pera a jiné spadající do této třídy, zejména pro účely dárkové, upomínkové a reklamní, tiskoviny a polygrafické výrobky všeho druhu, například časopisy, periodika a knihy, brožury, plakáty, programy, vstupenky,

letáky, katalogy, fotografie, studijní a konferenční materiály, například sborníky a sylaby, periodické tiskoviny; (25) oděvy, zejména čepice se štítkem, čelenky, bundy sportovní, barety, kombinézy, košile, kravaty, sluneční kšilty, pokrývky hlavy a jiné spadající do této třídy; (26) galanterie, zejména ozdoby na oděvy, monogramy, odznaky, zažehlovací obtisky a ozdoby textilních výrobků, vše spadající do této třídy, zejména pro účely dárkové, upomínkové a reklamní; (34) potřeby pro kuřáky, zejména zapalovače cigaret, zápalky, popelníky; (35) reklamní, propagační a inzertní činnost a služby, výstavy a veletrhy k reklamním, propagačním a obchodním účelům, marketing, obchodní poradenské a zprostředkovatelské služby související s tiskem, reklamou, propagací, inzercí a marketingem; (41) výchovná, vzdělávací a zábavná činnost, pořádání odborných seminářů, konferencí a sympozií, vydávání tiskovin, nosičů informací a publikací, včetně jejich distribuce, vydavatelská a nakladatelská činnost.

(511) 9, 16, 25, 26, 34, 35, 41
(210) O-435711

(111) **284253**
(220) 22.03.2006
(151) 25.09.2006
(540)

MASTERCARD WORLDWIDE

(730) **MasterCard International Incorporated**, 2000 Purchase Street, 10577-2509 Purchase, NY, US

(740) Čermák Hořejš Matějka a spol., JUDr. Karel Čermák, advokát, Elišky Peškové 735/15, Praha 5, 15000

(510) (35) reklama, obchodní činnost, obchodní administrativa, administrativní činnost, pomoc při řízení obchodních a průmyslových podniků, oceňování obchodních podniků, poradenské služby při řízení obchodní činnosti, průzkum trhu, marketingové studie, statistické informace (obchodní), příprava výpisů stavu účtů, účetnictví, obchodní průzkum, styky s veřejností, vydávání propagačních textů, vydávání propagačních letáků, maloobchodní služby poskytované prostřednictvím mobilních telekomunikačních prostředků, maloobchodní služby poskytované on-line prostřednictvím sítí nebo jinými elektronickými prostředky při použití digitalizovaných informací, správa počítačových databází, asociální služby, zejména podporující zájmy bank, kreditních sdružení a ostatních regulovaných finančních institucí; (36) pojišťovací služby, finanční záležitosti, peněžní záležitosti, finanční služby, bankovní a kreditní služby, poskytování kreditních karet, debetních karet, výběrových karet a služby předplacených karet s uloženou hodnotou, bankovníctví, platby, kredity, debety, výběry, výplaty v hotovosti, služby v oblasti přístupu k úsporám, služby v oblasti placení účtů, kreditní karty, debetní karty, výběrové karty, služby předplacených karet a karet s uloženou hodnotou, ověřování šeků a služby v oblasti proplácení šeků, služby automatizovaných bankovních zařízení, procesní služby v oblasti finančních transakcí jak on-line pomocí počítačové databáze nebo prostřednictvím telekomunikací, tak při přímém prodeji, zpracovatelské služby pro finanční transakce pro držitele karet prostřednictvím automatických bankovních přístrojů, poskytování výpisů z účtů, depozitů a výběrů peněz držitelům karet prostřednictvím automatických bankovních zařízení, úhradové a autorizační služby, služby v oblasti cestovního pojištění, výdej a zpětný odkup cestovních šeků a cestovních poukazů, služby v oblasti prověřování plátců, ověřování finančních informací, kódování dat a dekódování finančních informací, vedení finančních záznamů, elektronických převodů z účtů a služby v oblasti výměny valut, šíření finančních informací po Internetu a dalších počítačových sítích, služby v oblasti plateb na dálku, služby v oblasti elektronických peněženek s uloženou hodnotou, poskytování elektronických fondů a služby v oblasti převodu měny, služby v oblasti elektronických plateb, služby v oblasti předplacených telefonních karet, služby v oblasti výplat v hotovosti, služby v oblasti autorizace transakcí a úhrad, poskytování debetních a kreditních karet prostřednictvím identifikačních zařízení na základě radiové frekvence (transponderů), poskytování debetních a kreditních služeb prostřednictvím komunikačních a telekomunikačních zařízení, služby v oblasti cestovního pojištění, služby v oblasti ověřování šeků, služby v oblasti výdeje a zpětného odkupu ve všech oblastech týkajících se cestovních šeků a cestovních poukazů, poskytování finančních služeb pro podporu maloobchodních služeb poskytovaných prostřednictvím mobilních telekomunikačních zařízení, včetně platebních služeb prostřednictvím bezdrátových zařízení, poskytování finančních služeb pro podporu maloobchodních služeb poskytovaných on-line, prostřednictvím sítí nebo jiných elektronických prostředků za použití elektronicky digitalizovaných informací, služby v oblasti výměny hodnot, zvláště bezpečná výměna hodnot včetně

elektronické hotovosti, prostřednictvím počítačových sítí přístupných prostřednictvím smartcards, služby v oblasti placení účtů zajištěných prostřednictvím webových stránek, on-line bankovníctví, finanční služby poskytované po telefonu a prostřednictvím globální počítačové sítě nebo sítě Internet, zajišťování finančních služeb prostřednictvím globální počítačové sítě nebo sítě Internet, služby v oblasti nemovitostí, služby v oblasti nemovitostí a pozemků, pojišťovací služby v oblasti nemovitostí, pojištění vlastníků nemovitostí, pojišťovací služby ve vztahu k nemovitostem, financování nemovitostí, služby v oblasti realitních kanceláří, zhodnocování nemovitostí, nemovitostní agenturní služby, oceňování nemovitostí, administrativa v oblasti nemovitostí, administrativa finančních záležitostí ve vztahu k nemovitostem, poskytování půjček na nemovitosti, finanční služby v oblasti vývoje nemovitostí, finanční makléřské služby v oblasti nemovitostí, finanční služby v oblasti nemovitostí, pozemků a budov, finanční služby v oblasti nákupu nemovitostí, zařizování dohod o půjčkách vázaných na nemovitosti, zařizování sdíleného vlastnictví nemovitostí, zařizování poskytování financí na nákup nemovitostí, asistence při akvizici zájmů v nemovitostech, kapitálové investice do nemovitostí, služby v oblasti investování do komerčních majetků, finanční služby v oblasti akvizice majetku, finanční služby v oblasti prodeje majetku, finanční hodnocení při ničem neomezeném vlastnictví nemovitostí, finanční ohodnocení pronajatých nemovitostí, zařizování pronájmu nemovitostí, zařizování smluv o pronájmu nemovitostí, pronájem nemovitého majetku, pronájem nemovitostí, pronájem nemovitostí v ničem neomezeném vlastnictví, služby v oblasti managementu nemovitostí v souvislosti s transakcemi v nemovitostech, ohodnocování majetku, management majetkového portfolia, management majetku, poradenské služby v oblasti vlastnictví nemovitostí, poradenské služby v oblasti ohodnocování nemovitostí, služby v oblasti společného vlastnictví nemovitostí, služby v oblasti komputerovaných informací týkajících se nemovitostí, konzultační služby v oblasti nemovitostí, poskytování informací v oblasti nemovitého majetku, poskytování informací v oblasti majetkového trhu, výzkumné služby v oblasti akvizice nemovitostí, výzkumné služby v oblasti aukcí nemovitostí.

(511) 35, 36
(210) O-435755

(111) **284303**
(220) 24.03.2006
(151) 25.09.2006
(540)



(730) **EXPOBEAUTY PRAGUE s.r.o.**, Hrusická 2522/26, Praha 4, 14100, CZ
(740) Rott, Růžička & Guttman Patentové, známkové a advokátní kanceláře, JUDr. Michal Růžička, CSc., Vinohradská 37, Praha 2, 12000
(510) (35) pořádání veletrhů pro obchodní a reklamní účely, reklama (propagace); (41) pořádání soutěží krásy.
(511) 35, 41
(210) O-435892

(111) **284513**
(220) 03.05.2006
(151) 25.09.2006
(540)



(730) **Nejedlý Robert**, Široká 24, Říčany, 25101, CZ
(510) (18) deštníky, slunečníky, hole, kufrý, zavazadla; (24) etikety, též etikety vlnající tkané, pletené tkaniny, pletené tkaniny stávkové, pletené tkaniny vyrobené na stávkou, pletené zboží tkaniny, prádlo ložní, deky, smyčkové tkaniny (froté); (25) oděvy, blůzy, dámská konfekce, dámské polorukavice (bez prstů), dětské slintáčky, halenky, zástěrky, oděvy, dětské spodní prádlo, elastické pletené zboží, halenky dětské, jersey-svetry, kabátky noční, kalhotky pro děti (prádlo), kalhoty, kamaše, kombiné denní a noční, konfekce dámská, konfekční oděvy, konfekční zboží z elastických tkanin (oděvní), košile, trička, košile denní i noční, pyžama, noční kabátky nebo košile, oděvní zboží, oděvnícké zboží z elastických tkanin, oděvy, oděvy dámské, dětské, pánské včetně bot, střeviců a pantoflí, oděvy hotové (konfekční), oděvy koupací, oděvy pletené stávkové, oděvy spodní nebo svrchní, plavky, plavky též koupací, pletené elastické zboží, pletené oděvy a spodní prádlo (oděvy), pletené zboží, prádélko pro novorozeňata, prádlo osobní, též prádlo pohlcující pot, prádlo spodní sající pot či nikoliv, prádlo spodní pletené, prádlo spodní všeho druhu, prstové rukavice, pulovry, rukavice bezprsté pro dámy, slipy, slintáčky, slintáčky dětské, spodní prádlo dámské, spodní dámské prádlo stávkové, pletené ručně nebo na stávkou, spodní prádlo (jak plátěné tak pletené), spodní prádlo, též proti pocení, sukně a sukňové pásy, svetry, mikiny, šaty dámské, šaty dámské, nepromokavé oděvy, domácí obleky, vesty, vesty vlněné, tkané, pletené, župany, župany, též koupací pláště, termoprádlo.
(511) 18, 24, 25
(210) O-437088

(111) **284936**
(220) 06.04.2006
(151) 23.10.2006
(540)

Aurisal

(730) **VELE, spol. s r.o.**, Ústí 88, Větrný Jeníkov, 58842, CZ
(510) (5) veterinární přípravky, veterinární léčiva.
(511) 5
(210) O-436264

(111) **285384**
(220) 05.08.2005
(151) 27.11.2006
(540)

global
direct

(730) **CORPORATE FINANCE INVESTMENT s.r.o.**, Ulčova 740, Praha 8, 18400, CZ
(510) (9) nabíjecí agregáty pro elektrické baterie, zvuková poplašná zařízení, antény, autorádia, brýle, pouzdra na brýle, přístroje na zaznamenávání času, dálkové ovladače, magnetické, kompaktní a optické nosiče dat nahrané i nenahrané, hasicí přístroje, jističe, pojistky, kapsní svítilky, tlakoměry, ochranné přilby, ochranné oděvy, ochranné rukavice, ochranné plachty, audio a video přijímače, reproduktory, spínače, elektrické zámky, zapalovače cigaret do automobilu; (35) autobazar, zprostředkování obchodu s novými i ojetými vozidly, pomoc při řízení obchodní činnosti, marketing, služby (telefonní dotazy, vzkazy), účetnictví, činnost účetních poradců; (36) zprostředkování leasingových smluv, zejména na dopravní prostředky, finanční služby včetně leasingu, směnárenské služby, zastavárna, zprostředkovatelská činnost výše uvedených služeb, uzavírání pojistek; (37) opravy, údržba, seřizování a mytí dopravních prostředků, demontáž motorových vozidel, demontáž autopříslušenství, zprostředkovatelská činnost výše uvedených služeb; (39) pronájem vozidel, pronájem parkovacích ploch; (40) montáž motorových vozidel, montáž autopříslušenství, to vše na objednávku (pro třetí osoby).
(511) 9, 35, 36, 37, 39, 40
(210) O-428767

(111) **285494**
(220) 21.03.2006
(151) 27.11.2006
(540)

radioTV

(730) **MEDIA MARKETING SERVICES a.s.**, Kopernikova č.p.794,č.or. 6, Praha 2, 12000, CZ
(740) AK Erhartová Vítek & Partners, JUDr. Olga Erhartová, Šafaříkova 201/17, Praha 2, 12000
(510) (9) nosiče informací, zejména se záznamem zvuku a obrazu, zvláště záznamová a přenosová média, jako jsou audiokazety, videokazety, magnetofonové pásky, gramofonové desky, kompaktní disky, zejména se záznamem zvuku a obrazu, software; (16) předměty z papíru jako kalendáře, pohledy, kancelářské potřeby jako jsou tužky, pera a jiné spadající do této třídy, zejména pro účely dárkové, upomínkové a reklamní, tiskoviny a polygrafické výrobky všeho druhu, například časopisy, periodika a knihy, brožury, plakáty, programy, vstupenky, letáky, katalogy, fotografie, studijní a konferenční materiály, například sborníky a sylaby, periodické tiskoviny; (25) oděvy, zejména čepice se štítkem, čelenky, bundy sportovní, barety, kombinézy, košile, kravaty,

sluneční kšiltky, pokrývky hlavy a jiné, spadající do této třídy; (26) galanterie, zejména ozdoby na oděvy, monogramy, odznaky, zažehlovací obtisky a ozdoby textilních výrobků spadající do této třídy, zejména pro účely dárkové, upomínkové a reklamní; (34) potřeby pro kuřáky, zejména zapalovače cigaret, zápalky, popelníky; (35) reklamní, propagační a inzertní činnost a služby, výstavy a veletrhy k reklamním, propagačním a obchodním účelům, marketing, obchodní poradenské a zprostředkovatelské služby související s tiskem, reklamou, propagací, inzercí a marketingem; (41) výchovná, vzdělávací a zábavná činnost, pořádání odborných seminářů, konferencí a symposií, vydávání tiskovin, nosičů informací a publikací, včetně jejich distribuce, vydavatelská a nakladatelská činnost.

(511) 9, 16, 25, 26, 34, 35, 41
(210) O-435710

(111) **285740**
(220) 19.05.2006
(151) 27.11.2006
(540)

GAIA MESIAH

(730) **Pelišková Kateřina**, 9, Čestice, 38719, CZ
Moravcová Michaela, Zdaru 1508/6, Praha 4, 14000, CZ
(510) (9) zvukové záznamy; (35) texty - zpracování; (41) skládání hudby, představení, živé představení, elektronické publikování, zábava, pobavení, texty - zveřejňování.
(511) 9, 35, 41
(210) O-437555

(111) **286096**
(220) 26.08.2005
(151) 21.12.2006
(540)

ZELENÁ PRO VAŠE ZAŽÍVÁNÍ

(730) **COMPAGNIE GERVAIS DANONE**, 17 Boulevard Haussmann, Paříž, FR
(740) Rott, Růžička & Guttman Patentové, známkové a advokátní kanceláře, JUDr. Vladimír Rott, Vinohradská 37/938, Praha 2, 12000
(510) (29) jogurty, jogurtové nápoje, mléčné nápoje připravené hlavně z mléka, mléčné nápoje obsahující ovoce, mléčné výrobky obsahující činnidla mléčného kvašení, zakysané mléčné výrobky přírodní nebo ochucené.
(511) 29
(210) O-429327

(111) **286097**
(220) 02.09.2005
(151) 21.12.2006
(540)



(730) **Soare sekt a.s.**, Videňská 101/119, Brno, Dolní Heršpice, 61900, CZ
(740) Mgr. Jan Andrášek, Kopečná 241/20, Brno, 60200
(510) (16) tiskoviny, reklamní propagační a informační materiály, etikety, obaly papírové a z plastů jinde neuvedené, obaly a tašky z papíru a plastů; (32) piva, minerální vody, šumivé nápoje a jiné nápoje nealkoholické, nápoje a šťávy ovocné, sirupy a jiné přípravky k zhotovování nápojů; (41) výchova, školení (formace), zábava, sportovní a kulturní aktivity.
(511) 16, 32, 41
(210) O-429502

- (111) **286653**
(220) 13.07.2006
(151) 21.12.2006
(540)

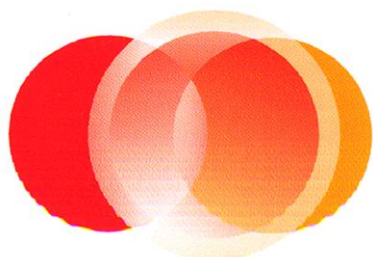

- (730) **MasterCard International Incorporated**, 2000 Purchase Street, Purchase, NY, US
- (740) Čermák Hořejš Matějka a spol., JUDr. Karel Čermák, advokát, Elišky Peškové 735/15, Praha 5, 15000
- (510) (9) vědecké přístroje a nástroje, magnetické nosiče dat, nahrávací disky, prodejní automaty a mechanismy do mincovních automatů, pokladny, zařízení pro zpracování dat, počítače, počítačový hardware, počítačový software a počítačové programy, telekomunikační a elektrické přístroje a nástroje zařazené v této třídě, účtovací stroje, zařízení pro záznam, přenos, reprodukci dat, včetně zvuku a obrazu, podpory pro magnetické nahrávání, zařízení pro trasování, management a analýzy finančních účtů prostřednictvím globální počítačové sítě, počítačový hardware a software, zejména pro vývoj, údržbu a užívání místních a celosvětových počítačových sítí, systémy pro čtení paměťových karet a systémy pro čtení dat uložených v paměti, včetně paměťových integrovaných obvodů a paměti pro bankovní karty, elektronické publikace určené ke stažení, tiskárenské zařízení, včetně tiskárenského zařízení pro systémy pro zpracování dat a systémy pro finanční transakce, stroje pro banky, kódovací zařízení a dekodéry, modemy, počítačový hardware a software pro umožnění platebních transakcí elektronickými prostředky, počítačový hardware a šifrovací software, šifrovací klíče, digitální certifikáty, digitální podpisy, software pro bezpečné ukládání dat a získávání a přenos důvěrných zákaznických informací užívaných jednotlivci, bankovními a finančními institucemi, magnetické zakódované karty a karty obsahující čipy integrovaných obvodů („chytré karty“), kreditní karty, bankovní karty, debetní karty, čipové karty, předplacené karty, karty nesoucí elektronická data, platební karty a platební karty kódované, bankovní karty, včetně tištěných bankovních karet a bankovních karet používajících magnetickou paměť a paměťových integrovaných obvodů, čtečky karet, čtečky magnetických kódovaných karet, karty nesoucí elektronická data, čtečky magnetických kódovaných karet, čtečky karet nesoucích elektronická data, elektronické šifrovací jednotky, počítačový hardware, počítačové terminály, počítačový software pro užití ve finančních službách, bankovníctví a telekomunikačním průmyslu, počítačový software vytvořený k tomu, aby umožnil chytrým kartám komunikovat s terminály a čtečkami, počítačové čipy umístěné do telefonů a dalších komunikačních zařízení, telekomunikační vybavení, transakční terminály pro prodejní místa a počítačový software pro přenos, zobrazení a ukládání transakcí, identifikaci a informaci o financích pro užití ve finančních službách, bankovníctví a telekomunikačním průmyslu, zařízení pro identifikaci radiových frekvencí (transpondéry) a zařízení pro elektronické ověřování pro ověřování pravosti kreditních karet, bankovních karet, debetních karet a platebních karet, elektronická zařízení pro vzdělávací karty, bankomaty, prodejní automaty, vnější zařízení k počítačům a elektronické produkty, zejména počítačové stroje, kapsní plánovače, osobní digitální asistenti (PDA), alarmy a světelné signalizační blikáče; (35) reklama, obchodní management, obchodní správa, zajišťování chodu kanceláří, asistence s komerčním, průmyslovým a obchodním managementem, obchodní odhady, poradenské služby pro obchodní management, průzkumy trhu, studie trhu, statistické informace (obchodní), příprava výpisů z účtů, vedení účtů, obchodní průzkumy, styk s veřejností, publikace reklamních textů, vydávání reklamních letáků, maloobchodní služby poskytované prostřednictvím mobilních telekomunikačních prostředků, maloobchodní služby poskytované on-line, prostřednictvím sítí nebo jinými elektronickými prostředky za použití elektronicky digitalizovaných informací, management počítačových databází; (36) pojišťovací služby, finanční záležitosti, peněžní záležitosti,

finanční služby, bankovní a kreditní služby, poskytování kreditních karet, debetních karet a předplacených karet, bankovní služby, služby placení, služby kreditní, debetní, dobíjení, vyplacení hotovosti, služby přístupu k uloženým hodnotám, služby placení účtů, služby kreditních karet, debetních karet, předplacených karet, služby ověřování šeků a proplácení šeků, ATM, zpracování finančních transakcí on-line prostřednictvím počítačových databází nebo prostřednictvím telekomunikačních prostředků a v místě prodeje, zpracování služeb pro finanční transakce činěné držiteli karet prostřednictvím ATM, poskytování informací o zůstatcích na účtech, vkladech, výběrech peněz držitelům karet prostřednictvím ATM, služby vyrovnávání účtů a autorizační služby, služby cestovního pojištění, vydávání a proplácení cestovních šeků a cestovních poukazů, služby ověřování totožnosti plátců, ověřování finančních informací, šifrování a dešifrování finančních dat, správa finančních záznamů, elektronické převody fondů a směnárenské služby, rozšiřování finančních informací prostřednictvím internetu a dalších počítačových sítí, platební služby na dálku, služby elektronických peněžek, poskytování elektronických fondů a služby převodů měn, služby elektronických plateb, služby předplacených telefonních karet, služby vyplacení peněz a služby ověřování transakcí a vyrovnávání účtů, poskytování služeb debetních a kreditních karet prostřednictvím zařízení pro identifikaci radiových frekvencí (transpondentů), poskytování debetních a kreditních služeb prostřednictvím komunikačních a telekomunikačních zařízení, služby cestovního pojištění, služby ověřování šeků, služby vydávání a proplácení vztahující se k cestovním šekům a cestovním poukázáním, poskytování finančních služeb pro podporu maloobchodu poskytované prostřednictvím mobilních telekomunikačních prostředků, včetně platebních služeb prostřednictvím bezdrátových zařízení, poskytování finančních služeb pro podporu maloobchodu poskytované on-line, prostřednictvím sítí nebo jiných elektronických prostředků používajících elektronicky digitalizované informace, služby výměny prostředků, zejména bezpečná výměna prostředků, včetně elektronických peněz, počítačovými sítěmi přístupných prostřednictvím chytrých karet, služby placení účtů prostřednictvím webových stránek, on-line bankovníctví, finanční služby poskytované přes telefon a prostřednictvím celosvětové počítačové sítě nebo internetu, poskytování finančních služeb prostřednictvím celosvětové počítačové sítě nebo internetu, služby týkající se nemovitostí, služby realitních kanceláří týkající se nemovitostí, služby realitních kanceláří týkající se pojišťovnictví, pojištění pro vlastníky nemovitostí, pojišťovací služby týkající se nemovitostí, financování nemovitostí, zprostředkování v oblasti nemovitostí, odhady nemovitostí, služby realitních kanceláří, oceňování nemovitostí, správa nemovitostí, správa finančních záležitostí týkajících se nemovitostí, poskytování půjček na nemovitosti, finanční služby týkající se developerství nemovitostí, zprostředkování finančních služeb v oblasti nemovitostí, finanční služby týkající se nemovitostí a budov, finanční služby pro nákup nemovitostí, vyřizování smluv o půjčkách zajištěných nemovitostmi, dojednávání podílového spoluvlastnictví nemovitostí, zajišťování poskytnutí financí pro nákup nemovitostí, zajišťování akvizic nemovitostí a nabytí podílu na nemovitostech, kapitálové investice do nemovitostí, investiční služby týkající se obchodního majetku, finanční služby týkající se akvizice majetku, finanční služby týkající se prodeje majetku, finanční oceňování majetku ve vlastnictví osob, finanční oceňování majetku v nájmu, zajišťování pronájmu nemovitostí, zajišťování leasingu nemovitostí, leasing majetku, leasing nemovitostí, leasing majetku ve vlastnictví osob, služby managementu nemovitostí týkající se transakcí nemovitostí, oceňování majetku, management majetkového portfolia, management majetku, poradenské služby týkající se vlastnictví nemovitostí, poradenské služby týkající se oceňování majetku, korporátní poradenské služby týkající se nemovitostí, computerizované informační služby týkající se nemovitostí, konzultační služby týkající se nemovitostí, poskytování informací týkajících se nemovitostí, poskytování informací týkajících se trhu s nemovitostmi, služby průzkumů týkající se akvizice nemovitostí, služby průzkumů týkající se aukcí nemovitostí; (38) telekomunikační služby, telekomunikační služby založené na internetu, komunikační služby týkající se dat, elektronický přenos dat prostřednictvím celosvětové vzdálené sítě zpracovávající data, včetně internetu, služby pro přenos, poskytování nebo zobrazování informací z dat uložených v počítačových databázích nebo prostřednictvím internetu, přenos dat za použití elektronického zpracování obrazu prostřednictvím telefonního připojení, zpracování kreditních debetních transakcí telefonem a telekomunikačním připojením, elektronická pošta, služby odesílání a přijímání zpráv, služby vysílání, poskytování multifunkčního přístupu k bezpečné computerizované informační síti k přenosu a distribuci různých informací

v oblasti bankovních služeb, pronájem přístupového času k počítačovým databázím.

- (511) 9, 35, 36, 38
(210) O-439127

- (111) **286654**
(220) 13.07.2006
(151) 21.12.2006
(540)

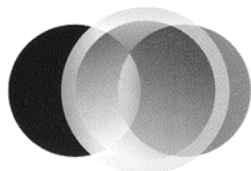

- (730) **MasterCard International Incorporated**, 2000 Purchase Street, Purchase, NY, US
- (740) Čermák Hořejš Matějka a spol., JUDr. Karel Čermák, advokát, Elišky Peškové 735/15, Praha 5, 15000
- (510) (9) vědecké přístroje a nástroje, magnetické nosiče dat, nahrávací disky, prodejní automaty a mechanismy do mincovních automatů, pokladny, zařízení pro zpracování dat, počítače, počítačový hardware, počítačový software a počítačové programy, telekomunikační a elektrické přístroje a nástroje zařazené v této třídě, účtovací stroje, zařízení pro záznam, přenos, reprodukci dat, včetně zvuku a obrazu, podpory pro magnetické nahrávání, zařízení pro trasování, management a analýzy finančních účtů prostřednictvím globální počítačové sítě, počítačový hardware a software, zejména pro vývoj, údržbu a užívání místních a celosvětových počítačových sítí, systémy pro čtení paměťových karet a systémy pro čtení dat uložených v paměti, včetně paměťových integrovaných obvodů a paměti pro bankovní karty, elektronické publikace určené ke stažení, tiskárenské zařízení, včetně tiskárenského zařízení pro systémy pro zpracování dat a systémy pro finanční transakce, stroje pro banky, kódovací zařízení a dekodéry, modemy, počítačový hardware a software pro umožnění platebních transakcí elektronickými prostředky, počítačový hardware a šifrovací software, šifrovací klíče, digitální certifikáty, digitální podpisy, software pro bezpečné ukládání dat a získávání a přenos důvěrných zákaznických informací užívaných jednotlivci, bankovními a finančními institucemi, magnetické zakódované karty a karty obsahující čipy integrovaných obvodů („chytré karty“), kreditní karty, bankovní karty, debetní karty, čipové karty, předplacené karty, karty nesoucí elektronická data, platební karty a platební karty kódované, bankovní karty, včetně tištěných bankovních karet a bankovních karet používajících magnetickou paměť a paměťových integrovaných obvodů, čtečky karet, čtečky magnetických kódovaných karet, karty nesoucí elektronická data, čtečky magnetických kódovaných karet, čtečky karet nesoucích elektronická data, elektronické šifrovací jednotky, počítačový hardware, počítačové terminály, počítačový software pro užití ve finančních službách, bankovníctví a telekomunikačním průmyslu, počítačový software vytvořený k tomu, aby umožnil chytrým kartám komunikovat s terminály a čtečkami, počítačové čipy umístěné do telefonů a dalších komunikačních zařízení, telekomunikační vybavení, transakční terminály pro prodejní místa a počítačový software pro přenos, zobrazení a ukládání transakcí, identifikaci a informací o financích pro užití ve finančních službách, bankovníctví a telekomunikačním průmyslu, zařízení pro identifikaci radiových frekvencí (transpondéry) a zařízení pro elektronické ověřování pro ověřování pravosti kreditních karet, bankovních karet, debetních karet a platebních karet, elektronická zařízení pro vzdělávací karty, bankomaty, prodejní automaty, vnější zařízení k počítačům a elektronické produkty, zejména počítačové stroje, kapsní plánovače, osobní digitální asistenti (PDA), alarmy a světelné signalizační blikáče; (35) reklama, obchodní management, obchodní správa, zajišťování chodu kanceláří, asistence s komerčním, průmyslovým a obchodním managementem, obchodní odhady, poradenské služby pro obchodní management, průzkumy trhu, studie trhu, statistické informace (obchodní), příprava výpisů z účtů, vedení účtů, obchodní průzkumy, styk

s veřejností, publikace reklamních textů, vydávání reklamních letáků, maloobchodní služby poskytované prostřednictvím mobilních telekomunikačních prostředků, maloobchodní služby poskytované on-line, prostřednictvím sítí nebo jinými elektronickými prostředky za použití elektronicky digitalizovaných informací, management počítačových databází; (36) pojišťovací služby, finanční záležitosti, peněžní záležitosti, finanční služby, bankovní a kreditní služby, poskytování kreditních karet, debetních karet a předplacených karet, bankovní služby, služby placení, služby kreditní, debetní, dobíjení, vyplacení hotovosti, služby přístupu k uloženým hodnotám, služby placení účtů, služby kreditních karet, debetních karet, předplacených karet, služby ověřování šeků a proplácení šeků, ATM, zpracování finančních transakcí on-line prostřednictvím počítačových databází nebo prostřednictvím telekomunikačních prostředků a v místě prodeje, zpracování služeb pro finanční transakce činěné držiteli karet prostřednictvím ATM, poskytování informací o zůstatcích na účtech, vkladech, výběrech peněz držitelům karet prostřednictvím ATM, služby vyrovnávání účtů a autorizační služby, služby cestovního pojištění, vydávání a proplácení cestovních šeků a cestovních poukazů, služby ověřování totožnosti plátců, ověřování finančních informací, šifrování a dešifrování finančních dat, správa finančních záznamů, elektronické převody fondů a směnárenské služby, rozšiřování finančních informací prostřednictvím internetu a dalších počítačových sítí, platební služby na dálku, služby elektronických peněženek, poskytování elektronických fondů a služby převodů měn, služby elektronických plateb, služby předplacených telefonních karet, služby vyplacení peněz a služby ověřování transakcí a vyrovnávání účtů, poskytování služeb debetních a kreditních karet prostřednictvím zařízení pro identifikaci radiových frekvencí (transpondentů), poskytování debetních a kreditních služeb prostřednictvím komunikačních a telekomunikačních zařízení, služby cestovního pojištění, služby ověřování šeků, služby vydávání a proplácení vztahující se k cestovním šekům a cestovním poukázáním, poskytování finančních služeb pro podporu maloobchodu poskytované prostřednictvím mobilních telekomunikačních prostředků, včetně platebních služeb prostřednictvím bezdrátových zařízení, poskytování finančních služeb pro podporu maloobchodu poskytované on-line, prostřednictvím sítí nebo jiných elektronických prostředků používajících elektronicky digitalizované informace, služby výměny prostředků, zejména bezpečná výměna prostředků, včetně elektronických peněz, počítačovými sítěmi přístupných prostřednictvím chytrých karet, služby placení účtů prostřednictvím webových stránek, on-line bankovníctví, finanční služby poskytované přes telefon a prostřednictvím celosvětové počítačové sítě nebo internetu, poskytování finančních služeb prostřednictvím celosvětové počítačové sítě nebo internetu, služby týkající se nemovitostí, služby realitních kanceláří týkající se nemovitostí, služby realitních kanceláří týkající se pojišťovnictví, pojištění pro vlastníky nemovitostí, pojišťovací služby týkající se nemovitostí, financování nemovitostí, zprostředkování v oblasti nemovitostí, odhady nemovitostí, služby realitních kanceláří, oceňování nemovitostí, správa nemovitostí, správa finančních záležitostí týkajících se nemovitostí, poskytování půjček na nemovitosti, finanční služby týkající se developerství nemovitostí, zprostředkování finančních služeb v oblasti nemovitostí, finanční služby týkající se nemovitostí a budov, finanční služby pro nákup nemovitostí, vyřizování smluv o půjčkách zajištěných nemovitostmi, dojednávání podílového spoluvlastnictví nemovitostí, zajišťování poskytnutí financí pro nákup nemovitostí, zajišťování akvizice nemovitostí a nabytí podílu na nemovitostech, kapitálové investice do nemovitostí, investiční služby týkající se obchodního majetku, finanční služby týkající se akvizice majetku, finanční služby týkající se prodeje majetku, finanční oceňování majetku ve vlastnictví osob, finanční oceňování majetku v nájmu, zajišťování pronájmu nemovitostí, zajišťování leasingu nemovitostí, leasing majetku, leasing nemovitostí, leasing majetku ve vlastnictví osob, služby managementu nemovitostí týkající se transakcí nemovitostí, oceňování majetku, management majetkového portfolia, management majetku, poradenské služby týkající se vlastnictví nemovitostí, poradenské služby týkající se oceňování majetku, korporátní poradenské služby týkající se nemovitostí, komputerizované informační služby týkající se nemovitostí, konzultační služby týkající se nemovitostí, poskytování informací týkajících se nemovitostí, poskytování informací týkajících se trhu s nemovitostmi, služby průzkumů týkající se akvizice nemovitostí, služby průzkumů týkající se aukcí nemovitostí; (38) telekomunikační služby, telekomunikační služby založené na internetu, komunikační služby týkající se dat, elektronický přenos dat prostřednictvím celosvětové vzdálené sítě zpracovávající data, včetně internetu, služby pro přenos, poskytování nebo zobrazování informací z dat uložených v počítačových databázích nebo prostřednictvím internetu, přenos dat za použití

elektronického zpracování obrazu prostřednictvím telefonního připojení, zpracování kreditních debetních transakcí telefonem a telekomunikačním připojením, elektronická pošta, služby odesílání a přijímání zpráv, služby vysílání, poskytování multifunkčního přístupu k bezpečné computerizované informační síti k přenosu a distribuci různých informací v oblasti bankovních služeb, pronájem přístupového času k počítačovým databázím.

(511) 9, 35, 36, 38
(210) O-439128

(111) **286743**
(220) 06.02.2006
(151) 08.01.2007
(540)

PIGGYBOOST

(730) **VELE, spol. s r.o.**, Ústí 88, Větrný Jeníkov, 58842, CZ
(510) (5) veterinární léčiva, doplňky krmiv pro léčebné účely, výživové doplňky jako minerály, vitamíny uvedené v této třídě; (31) doplňky krmiv pro neléčebné účely.
(511) 5, 31
(210) O-434111

(111) **286784**
(220) 14.07.2005
(151) 18.01.2007
(540)



(730) **Církev československá husitská**, Wuchterlova 523/5, Praha 6-Dejvice, 16000, CZ
(510) (14) vzácné kovy a jejich slitiny a výrobky z těchto látek, ozdobné přívěsky, odznaky a medaile; (16) církevní tiskoviny a publikace, např. noviny, knihy, časopisy, dopisní papíry, oběžníky, smuteční oznámení; (24) tkaniny a textilní výrobky, vlajky; (25) oděvy, obuv, oděvy; (41) výchova, vzdělávání (šíření křesťanských hodnot, náboženské a křesťanské snášenlivosti, charitativních myšlenek a charitativních praktik vyjádřených zejména v pomoci potřebným, působení náboženských myšlenek na rodinná soužití, výchovu dětí a dorostu), nakladatelská a vydavatelská činnost.
(511) 14, 16, 24, 25, 41
(210) O-428091

(111) **286930**
(220) 02.06.2006
(151) 18.01.2007
(540)



(730) **Zlínský kraj**, tř. T. Bati 21, Zlín, 76190, CZ
(510) (9) přístroje a nástroje vědecké, námořní, geodetické, fotografické, filmové, optické, přístroje pro vážení, měření, signalizaci, kontrolu (inspekci), záchranu a při stroje pro vyučování; přístroje a nástroje pro vedení, přepínání, přeměnu, akumulaci, regulaci nebo řízení elektrického proudu, přístroje pro záznam, převod, reprodukci zvuku nebo obrazu, magnetické nosiče zvukových záznamů, gramofonové desky, automatické distributory a mechanismy pro přístroje a mince, zapisovací pokladny, počítačové stroje, přístroje pro zpracování informací a počítače, hasicí přístroje; (16) papír, lepenka a výrobky z těchto materiálů, které nejsou zařazeny do jiných tříd, tiskárenské výrobky, potřeby pro knižní vazby, fotografie, papírenské zboží, lepidla pro papírenství nebo domácnost, materiál pro umělce, štětce, psací stroje a kancelářské potřeby (vyjma nábytku), učební a vyučovací pomůcky s výjimkou přístrojů, plastické obaly (nezařazené do jiných tříd), tiskařské typy, štočky; (35) propagační činnost, reklama, pomoc při řízení obchodní činnosti, obchodní administrativa, kancelářské práce.

(511) 9, 16, 35
(210) O-437948

(111) **287131**
(220) 19.07.2006
(151) 18.01.2007
(540)

www.bvv.cz

(730) **Veletrhy Brno, a.s.**, Výstaviště 405/1, Brno, Pisárky, 60300, CZ
(740) Ing. Jiří Dohnal, Nedbalova 29, Brno, 62300
(510) (9) přístroje pro záznam, přenos nebo reprodukci zvuku či obrazu, hardware výpočetní a/nebo komunikační a/nebo informační techniky, software na magnetických nosičích, magnetické nebo optické nosiče zvukových a/nebo obrazových záznamů nahrané i nenahrané, videokazety nahrané i nenahrané, audiokazety nahrané i nenahrané, audiovizuální programy, audiovizuální díla, audiovizuální díla v digitální podobě, CD disky, videodiskety, audiodiskety, informace a záznamy v elektronické podobě, elektronické databáze a databázové produkty, informace a/nebo data a/nebo databáze a/nebo informační produkty na nosičích a/nebo v elektronických, datových, informačních počítačových a komunikačních sítích, elektronické časopisy, knihy v elektronické podobě, multimediální noviny a časopisy, multimediální, zejména elektronická periodika, multimediální informační katalogy; (16) papír, lepenka a výrobky z těchto materiálů, které nejsou zařazeny do jiných tříd, tiskárenské výrobky, tiskoviny, časopisy, periodika, knihy, potřeby pro knižní vazby, fotografie, papírenské zboží, fotografie, folie, kalendáře, katalogy, prospekty, plakáty, pohlednice, mapy, obálky, obaly spadající do této třídy, desky spadající do této třídy, dopisní papír, držáky na psací potřeby, etikety kromě textilních, samolepky, vlajky papírové, papír balící, papírové ubrousky, psací potřeby, psací podložky, psací soupravy, lepidla pro papírenství nebo domácnost, materiál pro umělce, štětce, psací stroje a kancelářské potřeby s výjimkou nábytku, kancelářské pořadače, učební a školní potřeby a

pomůcky s výjimkou přístrojů, plastické obaly, které nejsou zařazeny do jiných tříd; (35) inzertní, reklamní a propagační činnost, poskytování pomoci při provozu obchodu včetně zprostředkování obchodních a souvisejících obchodně personálních záležitostí, organizování výstav a veletrhů k reklamním a obchodním účelům, organizování módních přehlídek k obchodním účelům, odborné poradenství, vztahující se k organizování výstav a veletrhů k reklamním a obchodním účelům, správa obchodních zájmů třetích osob, vypracování statistických přehledů, poradenství v oblasti organizace a ekonomiky podnikání, marketing, průzkum a analýzy trhů, činnost a služby v oblasti aranžérství výstavních ploch, výstavních expozic, jakož i výstavních exponátů k reklamním a obchodním účelům, pronájem kancelářských strojů a zařízení, distribuce zboží k reklamním účelům, rozmnožování dokumentů; (37) technické zabezpečení výstav a výstavních ploch, zejména montáž a demontáž výstavních expozic, jakož i výstavních exponátů; (41) činnost vyučovací, výchovná, vzdělávací a zábavní včetně pořádání specializačních doškolovacích kurzů, sympozií a konferencí, doprovodné výstavy k výchovným a vzdělávacím účelům, provozování pracovních diskusního a zájmového klubu, organizování výstav a veletrhů ke vzdělávacím, kulturním, výchovným a zábavním účelům, organizování společensko-kulturních akcí, pořádání zábavních soutěží, organizování soutěží o oceňování nejlepších exponátů, jakož i nejlepších expozic, odborné poradenství, vztahující se k organizování výstav a veletrhů ke vzdělávacím, kulturním, výchovným a zábavním účelům, organizování módních přehlídek pro výchovné, vzdělávací, kulturní a zábavní účely, kromě módních přehlídek pro reklamní účely, nakladatelská a vydavatelská činnost, provozování galerií.

(511) 9, 16, 35, 37, 41
(210) O-439250

(111) **287296**
(220) 11.08.2006
(151) 18.01.2007
(540)

AGNEA

(730) **AGNEA, s.r.o.**, Za Roklí 282, Státnice, Černý Vůl, 25262, CZ
(740) Ing. Jiří Stěhlák, Šumberova 42, Praha 6, 16200
(510) (11) přístroje pro chlazení - chladničky a mrazničky všeho druhu, přístroje pro vaření, pečení a další přípravu potravin, sporáky všeho druhu - plynové a kombinované, přístroje pro přípravu a úpravu nápojů a potravin - kávovary, elektrické mlýnky na kávu, výrobny mléčných produktů, mikrovlnné trouby, horkovzdušné trouby, vyhřívané vitríny, grilovací desky, smažící plotny, toasty, waflovače, grily, rychlovarné konve, přístroje pro kuchyňskou filtraci vody, el. tlakové hrnce apod., přístroje pro osvětlení a světelné zdroje, přístroje pro sušení, sušičky prádla, přístroje pro ventilaci a klimatizaci, digestoře, el. zvlhčovače vzduchu, přístroje pro topení a ohřev, tlakové zařízení a nádoby - tlakové kotle, přístroje pro distribuci vody, tepla, plynu apod., hořáky, sanitární výrobky a technika všeho druhu spadající do této třídy - vany, sprch. kouty, toalety, vodovodní baterie, sauny apod., součásti uvedených přístrojů a zařízení; (20) nábytek všeho druhu, součásti nábytku spadající do této třídy - nábytek kuchyňský, nábytek pro kancelář, nábytek dětský, nábytek pro obývací pokoje a ložnice, sedací nábytek - židle, křesla, postele, stoly všeho druhu, obývací stěny, skříně, nábytek pro elektroniku - tv a hi-fi, nábytek kovový, nábytek zahradní - dřevěný, ratanový, nábytek campingový apod., nábytkové doplňky spadající do této třídy - matrace, polštáře a deky, lamelové rošty, regály, police, palety pro tuto třídu, dekorativní interiérové předměty spadající do této třídy; (37) servisní, montážní a opravárenské služby, montáž a opravy nábytku, stavebních prvků, kuchyňského/bytového vybavení, elektrických a plynových přístrojů a zařízení; (42) architektonická a designérská činnost - služby bytového architekta, navrhování interiérů a exteriérů, počítačová grafika, aranžérská činnost, měření na zakázku.

(511) 11, 20, 37, 42
(210) O-439975

(111) **287297**
(220) 14.08.2006
(151) 18.01.2007
(540)

HORSKÉ JÁDRO

(730) **Štelclová Jana MUDr.**, Masarykovo náměstí 76/12, Vyškov, 68201, CZ
(510) (5) doplněk stravy pro léčebné účely; (33) alkoholické nápoje, s výjimkou pív.

(511) 5, 33
(210) O-439979

(111) **287301**
(220) 14.08.2006
(151) 18.01.2007
(540)



(730) **Forsapi, s.r.o.**, K Horoměřicům 1113/29, Praha 6 - Suchdol, 16500, CZ
(510) (41) kongresy, sympozia, organizování a vedení konferencí, nakladatelská a vydavatelská činnost; (42) expertizy (zdravotní tematika, kontrola kvality výrobků a služeb, biochemické poradenství); (44) konzultační služby v oblasti zdraví.
(511) 41, 42, 44
(210) O-439997

(111) **287302**
(220) 14.08.2006
(151) 18.01.2007
(540)



(730) **Forsapi, s.r.o.**, K Horoměřicům 1113/29, Praha 6 - Suchdol, 16500, CZ
(510) (41) kongresy, sympozia, organizování a vedení konferencí, nakladatelská a vydavatelská činnost; (42) expertizy (zdravotní tematika, kontrola kvality výrobků a služeb, biochemické poradenství); (44) konzultační služby v oblasti zdraví.
(511) 41, 42, 44
(210) O-439998

(111) **287305**
(220) 14.08.2006
(151) 18.01.2007
(540)



(730) **IRISH COB THE CZECH REPUBLIC**, V Kapslovně 2767/2, Praha 3, 13000, CZ

(740) Ing. Jiří Střelák, Šumberova 42, Praha 6, 16200

(510) (31) zvířata domácí a hospodářská (živá), zejména koně, bílkoviny (proteiny) pro zvířata, potrava pro zvířata, stelivo pro domácí zvířata, moučka pro zvířata, přípravky posilující pro zvířata, nápoje pro domácí zvířata, potrava pro ptactvo, přísady do krmiv, ne pro lékařské účely, psí suchary, sůl pro dobytek, šrot pro zvířata, sěpie (kosti pro ptáky), kosti pro psy, pochoutky a odměny ke žvýkání pro zvířata, výživa pro domácí zvířata, krmiva suchá pro zvířata, čerstvé ovoce a čerstvá zelenina a přípravky zahrnuté ve třídě 31 používané jako přísady do těchto krmiv; (41) organizování chovatelských, vzdělávacích, zábavných, sportovních soutěží nebo soutěží krásy, organizování chovatelských, kulturních nebo vzdělávacích výstav, organizování živých představení a vystoupení, cirkusy, drezúra zvířat, provozování zoologických zahrad, umělecké a módní agentury, estrády, pořádání loterií, plánování a organizování večírků a oslav, předprodej vstupenek, filmová tvorba, filmová studia, vydávání knih, elektronické publikování (DTP), poskytování on-line elektronických publikací (bez možnosti stažení), vydávání elektronických knih a časopisu on line, organizování a vedení kolokvií, konferencí, kongresů, seminářů, sympozií, informace o výchově a vzdělávání, školení, praktické cvičení, instruktážní výcvik, zkoušení, přezkoušení, tělesná výchova, provozování a pronájem sportovních zařízení - golfových hřišť, stadiónů, tenisových dvorců, plaveckých bazénů, gymnastický výcvik, půjčování sportovního nářadí, s výjimkou dopravních prostředků, vedení jezdeckých klubů; (42) konzultační, asistenční, analytické, designérské, vyhodnocovací a programovací služby týkající se počítačového software, firmware, hardware a informačních technologií, konzultace týkající se hodnocení, výběru a zavádění počítačového software, firmware, hardware, informačních technologií a systému zpracování dat, právních záležitostí, informačních technologií a duševního vlastnictví, a to i prostřednictvím telekomunikačních sítí, dodávkou on-line, Internetem a sítí World Wide Web, webhosting, webdesing, výzkumné služby, kódování a dekodování zabezpečovacích systémů (tvorba software), poradenská činnost v oblasti aplikace výpočetní techniky, v oblasti informatiky, vytváření virtuálních/počítačových 3 D animací a modelů, informačních technologií, navrhování a realizace automatizovaných systémů řízení, programátorská činnost, projekce počítačových sítí, poskytování práva užití software a pronájem software, instalace, opravy, údržba a servis software, vytváření interaktivních aplikací umožňující předávání a tvorbu grafické podoby prostřednictvím sítě Internet, programování, software - návrhy, převod a konverze počítačových programů a údajů (kromě fyzické konverze), převod a konverze údajů a dokumentů z fyzických médií na elektronická média, tvorba a údržba počítačových stránek WEB pro zákazníky, hostování na počítačových stránkách WEB, instalace počítačových programů, návrh počítačových systémů, programování internetových databázových systémů a internetových aplikací, konstrukce WWW prezentací a řešení WWW serverů, aktualizace a údržba počítačových programů, pronájem času dat a údajů na přístup do počítačových databází, zhotovování kopií počítačových programů, technické studie v oblasti počítačů a programového vybavení, výzkum, vývoj a tvorba systémů pro elektronické obchodování, včetně příslušného software a hardware, poskytování know-how pro oblast elektronického obchodování a informačních technologií, programování multimediálních aplikací, vytváření interaktivních a grafických programů, počítačové animace a vizualizace, grafický design, zavádění, aktualizace, návrhy, strukturování a programování či jiné vytváření databází, jiných datových systémů a

aplikací pro jejich zpracování, včetně jejich poskytování přístupu k nim a jejich instalace, zavádění, aktualizace a údržby, návrhy, strukturování a programování či jiné vytváření internetových či intranetových počítačových stránek a nástěnek (webpages a websites) a internetových či intranetových aplikací, hostování (poskytování volného prostoru) pro internetové či intranetové informace, stránky a nástěnky (webpages a websites), hostování (poskytování volného prostoru) pro internetové či intranetové aplikace, převod (konverze) počítačových programů, dat či jiných údajů v elektronické podobě z různých formátů do jiných formátů, převod (konverze) dokumentů, dat či jiných údajů z fyzických médií na elektronická média, zálohování dat a informací elektronickými a počítačovými prostředky a prostřednictvím elektronické pošty, poradenství v oblasti výpočetní a informační techniky; (44) chov zvířat, zejména koní, veterinární služby a pomoc, vedení plemenných knih hospodářských zvířat, zejména koní, chovatelský servis - služby spadající do tř. 44, péče o čistotu domácích zvířat, úprava (česání) zvířat, umělé oplodňování, oplodňování in-vitro, služby krevní banky, služby sperma banky, kliniky nebo sanatoria (soukromé), zdravotnická střediska, zotavovny, útulky (domovy), nemocniční služby, ošetrovatelské služby, neurologie (chiropraktika), služby porodní asistentky, farmaceutické poradenství, fyzioterapie, masáže, lékařské služby, zdravotní péče.

(511) 31, 41, 42, 44

(210) O-440005

(111) **287468**

(220) 20.07.2005

(151) 22.02.2007

(540)

Power Systems

(730) **Power Systems s.r.o.**, Freyova 27/82, Praha 9, 19000, CZ

(510) (9) počítače; (37) počítačové vybavení (montáž, údržba, opravy); (39) archivace elektronicky uložených dat nebo dokumentů; (42) instalace a aktualizace počítačových programů.

(511) 9, 37, 39, 42

(210) O-428271

(111) **287722**

(220) 01.08.2006

(151) 22.02.2007

(540)

milasport

(730) **Stejskal Miloš**, Krynická 498/15, Praha 8 - Troja, 18100, CZ

(510) (41) sportovní a kulturní aktivity, služby, jejichž hlavním cílem jsou zábava, rozptýlení nebo rekreace osob, prezentace vizuálního umění nebo literatury pro veřejnost, pro kulturní a vzdělávací účely, služby spočívající v jakémkoliv formě vzdělávání osob; (43) služby zajišťující stravování a nápoje, dočasné ubytování.

(511) 41, 43

(210) O-439590

(111) **289772**
(220) 24.08.2005
(151) 30.04.2007
(540)

Prodej • servis • půjčovna **VOREL**

- (730) **Zdeněk Vorlíček - STAVEBNÍ STROJE**, Šafaříkova 1, Praha 2, 12000, CZ
(740) UNIPATENT, Mgr. Jiří Macek, Sázavská 16, Praha 2, 12000
(510) (6) obecné kovy a jejich slitiny, kovové materiály pro železnice; (7) stavební stroje všeho druhu; (8) nářadí a nástroje s ručním pohonem, nožířské výrobky včetně nožířských výrobků z drahých kovů, jídelní přístroje, břitvy, kovové náčiní a nástroje pro manikúru a pedikúru, elektrické holické strojky, elektrické strojky na stříhání vlasů a srsti, sečné a bodné zbraně; (12) vozidla, dopravní prostředky pozemní, vzdušné nebo vodní, motory pro pozemní vozidla, poháněcí soukolí a hnací řemeny pro pozemní vozidla, spojky a převodové zařízení pro pozemní vozidla, vznášedla, pneumatiky; (19) stavební materiály nekovové včetně polozpracovaného řeziva (trámy, prkna, dřevěné panely), výjma maltovinových pojiv, nástřikových omítkových hmot a litých podlah, překližky, skleněné cihly, skleněné tašky, obkládačky, dlaždice, přírodní a umělý kámen, cement, vápno, malta, sádra, šterk, neohebné trubky nekovové pro stavebnictví, stavební materiál pro stavbu cest, asfalt, směla, přenosné konstrukce nekovové, nekovové pomníky, umělecké předměty z kamene, sádry apod; (37) stavebnictví, instalační služby, pronájem nářadí, konstrukčního a stavebního vybavení, pronájem stavebních strojů a zařízení, servis, údržba a opravy stavebních strojů, servis, údržba a opravy výrobků ve stavebnictví.
(511) 6, 7, 8, 12, 19, 37
(210) O-429245

(111) **290256**
(220) 04.10.2005
(151) 21.05.2007
(540)

QUATRO KLAS

- (730) **UNIOS Pharma s.r.o.**, Robousy 188, Jičín, 50601, CZ
(740) Ing. Václav Kratochvíl, patentový zástupce, Táborská 758/33, Mladá Boleslav, 29301
(510) (5) dietetické doplňky potravy minerální, výživové a vitamínové přípravky, přípravky pro hubnutí, přípravky obsahující stopové prvky, vše v rámci této třídy; (29) konzervované a solené potraviny zahrnuté do tř. 29, extrakty z chaluh pro potravinářské účely, jedlá želatina; (30) příchutě a přísady do potravin a nápojů s výjimkou esencí a éterických olejů, glukóza pro výživu, vše v rámci této třídy.
(511) 5, 29, 30
(210) O-430275

(111) **290437**
(220) 20.04.2006
(151) 28.05.2007
(540)



- (730) **LE GEAR HOLDINGS s.r.o.**, Antala Staška 1073/71A, Praha 4, 14000, CZ
(740) Mgr. Marek Hoskovec, advokát, Hybernská 20, Praha 1, 11000
(510) (25) oděvy obsažené ve třídě 25; (26) kovové a dřevěné oděvní doplňky, knoflíky, uzávěry, spony na oděvy, háčky a očka (textilní galanterie), patentky.
(511) 25, 26
(210) O-436693

(111) **290606**
(220) 23.09.2005
(151) 06.06.2007
(540)

MIRACLE

- (730) **J.B.Plus,s.r.o.**, Holečkova 419/21, Praha 5 Smíchov, 15000, CZ
(740) DANĚK & PARTNERS Advokátní a patentová kancelář, Ing. Dr. Vilém Daněk Ph.D., LL.M., patentový zástupce, Vinohradská 17, Praha 2, 12000
(510) (44) aranžování květin, implantace vlasů, kliniky nebo sanatoria (soukromé), péče o čistotu domácích zvířat, plastická chirurgie, úprava (česání) zvířat, fyzioterapie, optici (služby), ošetřovatelské služby, salóny zdraví, zotavovny, stomatologie, zdravotnická střediska, tetování.
(511) 44
(210) O-430098

(111) **293653**
(220) 24.07.2006
(151) 31.10.2007
(540)

EPAM KITTLOVA MAST

- (730) **Balán Miroslav**, U Koruny 353, Kutná Hora - Sedlec, 28403, CZ
RONI EPAM s.r.o., Nám. Kinských 601/3, Praha 5, 15000, CZ
(740) Ing. Michal Jupa, patentový zástupce, Na Baních 1385, Praha 5 - Zbraslav, 15600
Ing. Michal Jupa, patentový zástupce, Na Baních 1385, Praha 5 - Zbraslav, 15600
(510) (3) přípravky pro čištění, bělení, leštění, odmašťování a broušení, mýdla, přípravky kosmetické, vonné a parfumerie jako např. oleje, masti, krémy, vody, kůry, vosky, pasty, pomády, vazelíny, silice, soli, šampóny apod; (5) farmaceutické a hygienické výrobky pro lékařské účely jako např. bylinné a živočišné výtažky, výživové doplňky, bílkovinné přípravky, balzámy, krémy a masti, vitamíny, minerály, stopové prvky, sirupy, výtažky z léčivých bylin, bylinné čaje, léčivé byliny a kořeny, cukrovinky s léčivými přísadami, léčivé oleje a tuky, léčivé soli, soli pro koupele, bahno léčivé, jíl léčivý, tinktury, alkohol pro léčebné účely, farmaceutické potraviny a potraviny určené pro zvláštní a zdravotní výživu, funkční potraviny a doplňky stravy, diabetické a dietetické přípravky pro léčebné účely, potraviny pro batolata; (30) potravinové doplňky ne pro lékařské účely v rámci této třídy obsahující látky rostlinného původu jako např. čaj, kakao, čokoládové a čajové nápoje, potraviny z obilovin pro lidskou potřebu, tyčinky, med, koření.
(511) 3, 5, 30
(210) O-439396

(111) **293654**
(220) 24.07.2006
(151) 31.10.2007
(540)

EPAM KITTLŮV BALZÁM

- (730) **Balán Miroslav**, U Koruny 353, Kutná Hora - Sedlec, 28403, CZ
RONI EPAM s.r.o., Nám. Kinských 601/3, Praha 5, 15000, CZ
- (740) Ing. Michal Jupa, patentový zástupce, Na Baních 1385, Praha 5 - Zbraslav, 15600
Ing. Michal Jupa, patentový zástupce, Na Baních 1385, Praha 5 - Zbraslav, 15600
- (510) (3) přípravky pro čištění, bělení, leštění, odmašťování a broušení, mýdla, přípravky kosmetické, vonné a parfumerie jako např. oleje, masti, krémy, vody, kúry, vosky, pasty, pomády, vazelíny, silice, soli, šampóny apod; (5) farmaceutické a hygienické výrobky pro lékařské účely jako např. bylinné a živočišné výtažky, výživové doplňky, bílkovinné přípravky, balzámy, krémy a masti, vitamíny, minerály, stopové prvky, sirupy, výtažky z léčivých bylin, bylinné čaje, léčivé byliny a kořeny, cukrovinky s léčivými přísadami pro batolata; (30) potravinové doplňky ne pro lékařské účely, jíl léčivý, tinktury, alkohol pro léčebné účely, farmaceutické potraviny a potraviny určené pro zvláštní a zdravotní výživu, funkční potraviny a doplňky stravy, diabetické a dietetické přípravky pro léčebné účely, potraviny pro batolata; (30) potravinové doplňky ne pro lékařské účely v rámci této třídy obsahující látky rostlinného původu jako např. čaj, kakao, čokoládové a čajové nápoje, potraviny z obilovin pro lidskou potřebu, tyčinky, med, koření.
- (511) 3, 5, 30
(210) O-439397

(111) **293655**
(220) 24.07.2006
(151) 31.10.2007
(540)

EPAM KITTLŮV BYLINNÉ ČAJE

- (730) **Balán Miroslav**, U Koruny 353, Kutná Hora - Sedlec, 28403, CZ
RONI EPAM s.r.o., Nám. Kinských 601/3, Praha 5, 15000, CZ
- (740) Ing. Michal Jupa, patentový zástupce, Na Baních 1385, Praha 5 - Zbraslav, 15600
Ing. Michal Jupa, patentový zástupce, Na Baních 1385, Praha 5 - Zbraslav, 15600
- (510) (3) přípravky pro čištění, bělení, leštění, odmašťování a broušení, mýdla, přípravky kosmetické, vonné a parfumerie jako např. oleje, masti, krémy, vody, kúry, vosky, pasty, pomády, vazelíny, silice, soli, šampóny apod; (5) farmaceutické a hygienické výrobky pro lékařské účely jako např. bylinné a živočišné výtažky, výživové doplňky, bílkovinné přípravky, balzámy, krémy a masti, vitamíny, minerály, stopové prvky, sirupy, výtažky z léčivých bylin, bylinné čaje, léčivé byliny a kořeny, cukrovinky s léčivými přísadami, léčivé oleje a tuky, léčivé soli, soli pro koupele, bahno léčivé, jíl léčivý, tinktury, alkohol pro léčebné účely, farmaceutické potraviny a potraviny určené pro zvláštní a zdravotní výživu, funkční potraviny a doplňky stravy, diabetické a dietetické přípravky pro léčebné účely, potraviny pro batolata; (30) potravinové doplňky ne pro lékařské účely v rámci této třídy obsahující látky rostlinného původu jako např. čaj, kakao, čokoládové a čajové nápoje, potraviny z obilovin pro lidskou potřebu, tyčinky, med, koření.
- (511) 3, 5, 30
(210) O-439398

(111) **293656**
(220) 24.07.2006
(151) 31.10.2007
(540)

EPAM francouzský zelený jíl

- (730) **Málková Veronika**, tř. Tomáše Bati 37, Zlín, 76001, CZ
- (740) Ing. Michal Jupa, patentový zástupce, Na Baních 1385, Praha 5 - Zbraslav, 15600
- (510) (3) přípravky pro čištění, bělení, leštění, odmašťování a broušení, mýdla, přípravky kosmetické, vonné a parfumerie, jako např. oleje, masti, krémy, vody, kúry, vosky, pasty, pomády, vazelíny, silice, soli, šampóny apod; (5) farmaceutické a hygienické výrobky pro lékařské účely, jako např. bylinné a živočišné výtažky, výživové doplňky, bílkovinné přípravky, balzámy, krémy a masti, vitamíny, minerály, stopové prvky, sirupy, výtažky z léčivých bylin, bylinné čaje, léčivé byliny a kořeny, cukrovinky s léčivými přísadami, léčivé oleje a tuky, léčivé soli, soli pro koupele, bahno léčivé,

jíl léčivý, tinktury, alkohol pro léčebné účely, farmaceutické potraviny a potraviny určené pro zvláštní a zdravotní výživu, funkční potraviny a doplňky stravy, diabetické a dietetické přípravky pro léčebné účely, potraviny pro batolata; (30) potravinové doplňky, ne pro lékařské účely, v rámci této třídy, obsahující látky rostlinného původu, jako např. čaj, kakao, čokoládové a čajové nápoje, potraviny z obilovin pro lidskou potřebu, tyčinky, med, koření.

(511) 3, 5, 30
(210) O-439400

(111) **293775**
(220) 24.07.2006
(151) 07.11.2007
(540)

EPAM KITTLŮV ELIXÍR

- (730) **Balán Miroslav**, U Koruny 353, Kutná Hora - Sedlec, 28403, CZ
RONI EPAM s.r.o., Nám. Kinských 601/3, Praha 5, 15000, CZ
- (740) Ing. Michal Jupa, patentový zástupce, Na Baních 1385, Praha 5 - Zbraslav, 15600
Ing. Michal Jupa, patentový zástupce, Na Baních 1385, Praha 5 - Zbraslav, 15600
- (510) (3) přípravky pro čištění, bělení, leštění, odmašťování a broušení, mýdla, přípravky kosmetické, vonné a parfumerie jako např. oleje, masti, krémy, vody, kúry, vosky, pasty, pomády, vazelíny, silice, soli, šampóny apod; (5) farmaceutické a hygienické výrobky pro lékařské účely jako např. bylinné a živočišné výtažky, výživové doplňky, bílkovinné přípravky, balzámy, krémy a masti, vitamíny, minerály, stopové prvky, sirupy, výtažky z léčivých bylin, bylinné čaje, léčivé byliny a kořeny, cukrovinky s léčivými přísadami, léčivé oleje a tuky, léčivé soli, soli pro koupele, bahno léčivé, jíl léčivý, tinktury, alkohol pro léčebné účely, farmaceutické potraviny a potraviny určené pro zvláštní a zdravotní výživu, funkční potraviny a doplňky stravy, diabetické a dietetické přípravky pro léčebné účely, potraviny pro batolata; (33) alkoholické nápoje všeho druhu v rámci této třídy, míchané nápoje s obsahem alkoholu.
- (511) 3, 5, 33
(210) O-439399

(111) **296567**
(220) 08.09.2005
(151) 05.03.2008
(540)

- (730) **Dr. Müller Pharma, s.r.o.**, U Mostku 182, Hradec Králové, Pouchov, 50341, CZ
- (740) Mgr. Roman Fojtášek, advokát, Vinohradská 6, Praha 2, 12000
- (510) (3) kosmetické přípravky, kosmetika, kosmetické přípravky do koupele, kosmetické lubrikační přípravky ve formě tekutých disperzí, emulzí, gelů, případně tixotropních gelů pro intimní použití, čistící mléko pro toaletní účely, přípravky na holení, lak na vlasy, mýdla, opalovací přípravky (kosmetika), opalovací přípravky (opalovací krémy), pleťová voda pro kosmetické účely, kosmetické přípravky pro péči o pokožku, pomády pro kosmetické účely, šampóny, toaletní přípravky, toaletní voda, ústní vody, nikoli pro lékařské účely, vlasové vody, voda po holení, voňavkářské výrobky, zubní pasty; (5) absorpční tampóny, antibakteriální, dezinfekční přípravky, dezinfekční přípravky pro hygienické účely, dietetické látky upravené pro lékařské účely, dietetické nápoje upravené pro lékařské účely, doplňky potravy, minerální, doplňky výživové pro lékařské účely, přípravky pro péči o dutinu ústní pro lékařské účely, enzymatické přípravky pro lékařské účely, pro zvěrolékařské účely, farmaceutické přípravky, farmaceutické přípravky proti lupům, cukrovinky s léčivými

přísadami, čaje léčivé, čaje odtučňovací pro lékařské účely, čichací soli, chemické antikoncepční přípravky, chemické přípravky pro farmaceutické účely a lékařské účely, chemicko - farmaceutické přípravky, léčivé přípravky do koupele, léčivé koupelové soli, kúry pro farmaceutické účely, léčiva pro humánní medicínu, léčiva pro zvěrolékařské účely, léčivé cukrovinky, pastilky, léky tekuté, linimenty (tekuté masti), masti pro farmaceutické účely, přípravky proti pocení, farmaceutické přípravky pro péči o pokožku, přípravky pro ošetření popálenin, chemické přípravky pro určení těhotenství, vitamínové přípravky, lubrikační přípravky ve formě tekutých disperzí, emulzí, gelů, případně tixotropních gelů pro intimní použití pro léčebné účely; (10) baňky lékařské, dětské dudlíky, diagnostické přístroje pro lékařské účely, implantáty chirurgické, inhalátory, injekční stříkačky pro lékařské účely, irigátory děložní, lékařské přístroje a nástroje, lůžkové vibrátory, lžice na podávání léků, rukavice na masáže, masážní přístroje, matrace nafukovací pro lékařské účely, nábytek speciální pro lékařské účely, nádobky pro aplikaci léků, nádra umělá, pásy pro těhotné, porodnické matrace, porodnické nástroje, suspenzory, těhotenské pásy, vibromasážní přístroje.

(511) 3, 5, 10
(210) O-429650

(111) **297058**
(220) 02.05.2006
(151) 25.03.2008
(540)



(730) **MEDIA BOHEMIA a.s.**, Koperníkova 794/6, Praha 2, 12000, CZ
(740) AK Erhartová Vítek & Partners, JUDr. Olga Erhartová, Šafaříkova 201/17, Praha 2, 12000
(510) (9) magnetické disky, kompaktní disky, disky nahrané, disky optické, filmy exponované, gramofonové desky, magnetické nosiče dat, nosiče dat magnetické a optické, programy pro počítače, audio a video přijímače, přístroje pro nahrávání a reprodukci zvuku či obrazu, telefony, radia, audiovizuální zařízení pro výuku, nosiče zvukových a obrazových záznamů, audiovizuální díla; (16) blahopřání, bloky, brožury, periodika, desky na dokumenty, fotografie, reprodukce grafické, grafiky, kalendáře, knihy, mapy, noviny, obaly, obtisky, papír, papír toaletní, papírenské výrobky, ubrusky papírové, ubrusy papírové, plakáty, plány, pohlednice, potřeby na psaní, praporky papírové, pytlíky papírové, sešity, skicáky, školní potřeby, těžitka, tužky, pera, učební pomůcky kromě přístrojů, fólie na balení z plastických hmot, zápisníky, zpěvníky, diáře; (18) drobné galanterní a upomínkové předměty, jako peněženky, přívěsky na klíče; (25) kloboučnické zboží, bačkory, baret, boty, bundy, čapky, čepice, kabáty, kapesníky, klobouky, kombinézy, konfekce, košile, koupací pláště, kravaty, legíny, oblečení, obuv, sportovní obuv, oděvy, oděvy z kůže, nepromokavé sportovní oděvy, opasky, plavky, pantofle, pletené zboží, ponožky, prádlo spodní, pulovry, punčochy, pyžama, rukavice, saka, sandály, spodky, střevice, sukně, svetry, šály, šátky, šle, nátlčníky, trička, uniformy, vesty, zástěry, župany; (26) cedulky na prádlo, galanterie textilní, knoflíky, krabice na šicí potřeby, nažehlovací záplaty, ozdoby, paruky, prýmkařské zboží, přezky, spony, stuhy, šněrovačla, šňůry, tkanice, vázačky; (35) informace obchodní a podnikatelské, marketingové studie, organizační a ekonomické poradenství; (38) rozhlasové vysílání; (41) vydavatelská činnost, informace o možnostech zábavy a vzdělávání, nahrávací služby, organizování představení, soutěží vzdělávacích nebo zábavních, rozhlasová zábava, výroba rozhlasových a televizních programů, pořádání veřejných produkcí; (42) projekty reklamních akcí.

(511) 9, 16, 18, 25, 26, 35, 38, 41, 42
(210) O-437035

(111) **297616**
(220) 21.09.2005
(151) 05.05.2008
(540)

Tudy z nudy

(730) **Česká centrála cestovního ruchu - CzechTourism**, Vinohradská 46, Praha 2 - Vinohrady, 12041, CZ
(740) Langrova, s.r.o., Skřetova 48, Plzeň, 30100
(510) (6) suvenýry z kovu; (16) katalogy, propagační materiály, mapy, tiskoviny, suvenýry v rámci této třídy; (18) suvenýry z kůže a imitace kůže; (20) suvenýry z plastických hmot; (35) propagační činnost, reklama; (39) doprava a organizování cest; (41) vzdělávací semináře, organizování a provozování společenských a sportovních akcí; (42) certifikace kvality služeb v oblasti cestovního ruchu a ubytování; (43) služby zajišťující dočasné ubytování.
(511) 6, 16, 18, 20, 35, 39, 41, 42, 43
(210) O-430003

(111) **298996**
(220) 27.12.2005
(151) 08.07.2008
(540)

YOU & ME

(730) **Primeros Prague a.s.**, Římská 103/12, Praha 2, 12000, CZ
(740) PatentCentrum Sedlák & Partners s.r.o., Husova 5, České Budějovice, 37001
(510) (10) kondomy, prezervativy, antikoncepční prostředky s výjimkou chemických.
(511) 10
(210) O-432828

(111) **300163**
(220) 06.04.2006
(151) 27.08.2008
(540)

Dermatisan

(730) **VELE, spol. s r.o.**, Ústí 88, Větrný Jeníkov, 58842, CZ
(510) (5) veterinární přípravky s léčivým účinkem.
(511) 5
(210) O-436265

(111) **300678**
(220) 02.09.2005
(151) 24.09.2008
(540)



(730) **Soare sekt a.s.**, Videňská 101/119, Brno, Dolní Heršpice, 61900, CZ
(740) Mgr. Jan Andrášek, Kopečná 241/20, Brno, 60200
(510) (16) tiskoviny, reklamní propagační a informační materiály, etikety, obaly papírové a z plastů jinde neuvedené, obaly a tašky z papíru a plastů; (41) výchova, školení (formace), zábava, sportovní a kulturní aktivity.
(511) 16, 41
(210) O-429497

(111) **301644**
(220) 16.08.2005
(151) 12.11.2008
(540)

TITANIUM MASTERCARD

- (730) **MasterCard International Incorporated**, 2000 Purchase Street, Purchase, US
- (740) Rott, Růžička & Guttman Patentové, známkové a advokátní kanceláře, JUDr. Vladimír Rott, Vinohradská 37/938, Praha 2, 12000
- (510) (9) vědecká zařízení a přístroje, magnetické nosiče dat, disky k nahrávkám, prodejní automaty a mechanismy pro mincovní automaty, registrační pokladny, zařízení ke zpracování dat, počítače, počítačový hardware, počítačový software a počítačové programy, telekomunikační a elektrické přístroje a nástroje, účtovací stroje, přístroje pro záznam, přenos, reprodukci dat, včetně zvuku a obrazu, magnetické nosiče dat, přístroje na sledování, správu a analýzy finančních účtů prostřednictvím celosvětové počítačové sítě, počítačový hardware a software, zejména pro vývoj, údržbu a používání místních a dálkových počítačových sítí, systémy na čtení paměťových karet a systémy na čtení dat v pamětech, včetně pamětí integrovaných obvodů a pamětí bankovních karet, elektronické publikace (s možností stažení), tiskárenské zařízení, včetně tiskárenského zařízení pro systémy pro zpracování informací a systémy pro finanční transakce, stroje pro bankovní instituce, kódovací zařízení a dekodéry, modemy, počítačový hardware a software pro umožnění platebních transakcí elektronickými prostředky, počítačový hardware a kódovací software, kódovací klíče, digitální protokoly, digitální podpisy, software pro bezpečné uchování dat a vyhledávání a přenos důvěrných informací o zákaznících, využívaných jednotlivci, bankovními a finančními institucemi, magnetické kódované karty a karty obsahující čip s integrovaným obvodem (smart karty), úvěrové karty, bankovní karty, kreditní karty, debetní karty, čipové karty, karty s uloženými prostředky, karty jako nosiče elektronických dat, platební karty a platební karty kódované, bankovní karty, včetně tištěných bankovních karet a bankovních karet s magnetickými pamětmi a pamětmi integrovaných obvodů, čtečky karet, čtečky magnetických kódovaných karet, karty jako nosiče elektronických dat, čtečky magnetických kódovaných karet, čtečky karet jako nosičů elektronických dat, elektronické šifrovací jednotky, počítačový hardware, počítačové terminály, počítačový software určený pro finanční služby, bankovní a telekomunikační průmysl, počítačový software vytvořený pro interakci smart karet s terminály a čtečkami, počítačové čipy zabudované v telefonech a dalších komunikačních zařízeních, telekomunikační zařízení, prodejní místo pro transakční terminály a počítačový software pro přenášení, zobrazování a ukládání informací o transakcích, identifikaci a financích, používaných ve finančních službách, bankovní a v telekomunikačním průmyslu, zařízení pro identifikaci radiových frekvencí (transpondéry), elektronické ověřovací přístroje pro ověření pravosti úvěrových karet, bankovních karet, kreditních karet, debetních karet a platebních karet, přístroje na vyučovací karty, pokladní automaty, prodejní automaty, počítačová periferní zařízení a elektronické zboží, jmenovitě počítačové stroje, kapesní diáře, kapesní počítače (PDA), poplašná zařízení a kapesní svítilny; (36) pojišťovací služby, finanční záležitosti, peněžní záležitosti, finanční služby, bankovní a úvěrové služby, poskytování služeb kreditních karet, debetních karet, úvěrových karet a předplacených karet s uloženými prostředky, bankovní, platební, kreditní, debetní a úvěrové služby a služby vztahující se k vyplácení hotovosti a přístupu k uloženým prostředkům, služby peněžního styku, služby v oblasti kreditních karet, debetních karet, úvěrových karet, předplacených karet a karet s uloženými prostředky, ověřování šeků a vyplácení šeků, služby bankomatu, zpracování finančních transakcí on-line prostřednictvím počítačové databáze nebo prostřednictvím telekomunikací a v místě prodeje, zpracování finančních transakcí držitelé karet prostřednictvím bankomatů, poskytování informací o zůstatku, umožňování vkládání a vybírání peněz držitelům karet prostřednictvím bankomatů, vyúčtování a autorizace, služby cestovního pojištění, vydávání a proplácení cestovních šeků a cestovních poukázek, ověřování plátců, ověřování finančních informací, šifrování a dešifrování finančních informací, vedení finančních záznamů, elektronický převod finančních prostředků a směnárenské služby, šíření finančních informací prostřednictvím Internetu a jiných počítačových sítí, služby dálkových plateb, služby, elektronických peněženek s uloženou hodnotou, poskytování služeb elektronických převodů prostředků a měnových převodů, elektronické platební služby, služby předplacených telefonních karet, služby vyplácení hotovosti, služby ověřování transakcí a vypořádací služby, poskytování debetních a kreditních služeb prostřednictvím radiofrekvenčních identifikačních zařízení (transpondérů), poskytování debetních a kreditních služeb prostřednictvím komunikačních a

telekomunikačních zařízení, služby cestovního pojištění, služby týkající se ověřování šeků, služby vydávání a odkupu cestovních šeků a cestovních poukázek, zajišťování finančních služeb pro podporu maloobchodu poskytovaného přes mobilní telekomunikační prostředky, včetně platebních služeb přes bezdrátová zařízení, zajišťování finančních služeb pro podporu maloobchodu poskytovaného on-line přes sítě nebo další elektronické prostředky pomocí elektronicky digitalizovaných informací, služby směny hodnot po veřejných počítačových sítích přístupných prostřednictvím smart karet, jmenovitě bezpečná směna hodnot, včetně elektronické hotovosti, služby placení účtů poskytované prostřednictvím webových stránek, bankovní on-line, finanční služby poskytované přes telefon a prostřednictvím globální počítačové sítě nebo Internetu, finanční služby poskytované přes globální počítačovou síť nebo Internet, zpracování kreditních a debetních transakcí prostřednictvím telefonního nebo telekomunikačního spojení, služby nemovitosti, služby v oblasti nemovitosti: oceňování nemovitostí, řízení investic do nemovitostí, investice do nemovitostí, pojišťovací služby v oblasti nemovitostí, pojišťování pro majitele nemovitostí, pojišťování vztahující se k nemovitostem, financování nemovitostí, zprostředkování v oblasti nemovitostí, odhady nemovitostí, služby realitních kanceláří, oceňování a odhadování cen nemovitostí, správa nemovitostí, správa finančních záležitostí vztahujících se k nemovitostem, poskytování půjček na nemovitosti, financování vztahující se k developerství nemovitostí, finanční makléřství vztahující se k nemovitostem, finanční služby vztahující se k nemovitostem a budovám, finanční služby vztahující se k nákupu nemovitostí, zajišťování dohod o půjčce na nemovitosti, zajišťování společného vlastnictví nemovitostí, zajišťování poskytnutí financí pro nákup nemovitostí, pomoc při koupi nemovitostí a podílů v nich, kapitálové investice do nemovitostí, investování do obchodního majetku, finanční služby týkající se akvizice majetku, finanční služby vztahující se k prodeji majetku, finanční oceňování vlastních nemovitostí, finanční oceňování najatých nemovitostí, zajišťování pronájmu nemovitostí, zařizování pronájmu nemovitostí, pronájem nemovitostí, pronájem nemovitostí v soukromém vlastnictví, správa nemovitostí vztahující se k transakcím s nemovitostmi, oceňování nemovitěho majetku, správa majetkového portfolia, správa majetku, poradenství vztahující se k vlastnictví nemovitostí, poradenské služby vztahující se k ocenění nemovitostí, poradenství vztahující se k nemovitostem společností, počítačové informační služby vztahující se k nemovitostem, konzultační služby vztahující se k nemovitostem, poskytování informací vztahujících se k nemovitostem, poskytování informací vztahujících se k trhu s nemovitostmi, průzkum vztahující se k akvizicím nemovitostí, průzkum vztahující se k výběru nemovitostí; (38) telekomunikační služby, telekomunikační služby založené na Internetu, datové komunikační služby, elektrický přenos dat přes globální vzdálenou síť na zpracování dat, včetně Internetu, služby pro přenos, poskytování nebo zobrazování informací z databank uložených na počítači nebo přes Internet, přenos dat prostřednictvím použití elektronického zpracování obrazu telefonickým spojením, zpracování kreditních a debetních transakcí prostřednictvím telefonu a telekomunikačních spojení, služby elektronické pošty, služby na zaslání a doručování zpráv, vysílací služby, poskytování přístupu pro více uživatelů k zabezpečené digitalizované informační síti pro přenos a šíření řady informací v oboru finančních služeb, pronájem času přístupu do počítačové databáze; (42) šifrování a dešifrování finančních informací.

(511) 9, 36, 38, 42
(210) O-457194

(111) **301914**
(220) 30.11.2005
(151) 26.11.2008
(540)

TY A JÁ

- (730) **Primeros Prague a.s.**, Římská 103/12, Praha 2, 12000, CZ
- (740) PatentCentrum Sedláč & Partners s.r.o., Husova 5, České Budějovice, 37001
- (510) (10) kondomy, prezervativy, antikoncepční prostředky s výjimkou chemických; (25) oděvy, obuv, kloboučnické zboží jako trička, čepice, kšiltovky, klobouky, potítky, čelenky, šátky, plavky, obuv, ponožky, sportovní oblečení a jeho doplňky spadající do tř. 25, dětské a kojenecké oblečení, kusový textil spadající do tř. 25, jako kalhoty, jeansy, kraťasy, mikiny, dresy, šaty, sukně, tílka, včetně pleteného a úpletového zboží a spodního prádla, turistické oblečení a vybavení, např. větrovky, bundy, teplákové soupravy, koupací a plážové oděvy, obuv v rámci této třídy z kůže, náhražek kůže, textilních materiálů a gumy, včetně obuvi sportovní a pracovní, pánské a dámské oděvy, boty, kozačky, bačkory, sandály, nízké

kozačky, kotníčkové boty, turistické boty, domácí obuv, sportovní obuv,
gumové holínky, ponožky, punčochy, punčochové kalhoty, vložky do bot,
obuvnické podrážky, obuvnické podpatky, vložky do bot na způsob
ponožek.

(511) 10, 25
(210) O-431942

(111) **324370**
(220) 27.10.2005
(151) 25.04.2012
(540)

(111) **301915**
(220) 30.11.2005
(151) 26.11.2008
(540)

TY & JÁ

(730) **Primeros Prague a.s.**, Římská 103/12, Praha 2, 12000, CZ
(740) PatentCentrum Sedlák & Partners s.r.o., Husova 5, České Budějovice,
37001
(510) (10) kondomy, prezervativy, antikoncepční prostředky s výjimkou
chemických; (25) oděvy, obuv, kloboučnické zboží jako trička, čepice,
kšiltovky, klobouky, potítka, čelenky, šátky, plavky, obuv, ponožky,
sportovní oblečení a jeho doplňky spadající do tř. 25, dětské a kojenecké
oblečení, kusový textil spadající do tř. 25, jako kalhoty, jeansy, kraťasy,
mikiny, dresy, šaty, sukně, tílka, včetně pleteného a úpletového zboží a
spodního prádla, turistické oblečení a vybavení, např. větrovky, bundy,
teplákové soupravy, koupací a plážové oděvy, obuv v rámci této třídy z
kůže, náhražek kůže, textilních materiálů a gumy, včetně obuvi sportovní a
pracovní, pánské a dámské oděvy, boty, kozačky, bačkory, sandály, nízké
kozačky, kotníčkové boty, turistické boty, domácí obuv, sportovní obuv,
gumové holínky, ponožky, punčochy, punčochové kalhoty, vložky do bot,
obuvnické podrážky, obuvnické podpatky, vložky do bot na způsob
ponožek.
(511) 10, 25
(210) O-431943

OLYMP

(730) **Olymp Bezner GmbH & Co. KG**, Höpfigheimer Str. 19, Bietigheim-
Bissingen, DE
(740) Čermák a spol., JUDr. Andrea Považanová, Elišky Peškové 15/735, Praha
5, 15000
(510) (25) košile, halenky, límce, pyžama, noční košile, kravaty, pletené zboží,
zejména svetry, pletené vesty, polokošile, trička, ponožky, opasky.
(511) 25
(210) O-489014

Zániky ochranných známek uplynutím doby platnosti

Kapitola obsahuje údaje o ochranných známkách, které zanikly uplynutím doby platnosti podle ustanovení § 29 odst. 1 zákona č. 441/2003 Sb.

Číslo zápisu	Datum zániku	Číslo zápisu	Datum zániku	Číslo zápisu	Datum zániku	Číslo zápisu	Datum zániku
93630	08.02.2015	190793	25.01.2015	199271	07.02.2015	274917	27.01.2015
93631	08.02.2015	190796	26.01.2015	200108	31.01.2015	274918	27.01.2015
98194	29.01.2015	190806	01.02.2015	200115	06.02.2015	274919	27.01.2015
107277	26.01.2015	190812	03.02.2015	200916A	02.02.2015	274920	27.01.2015
151938	31.01.2015	191528	25.01.2015	200917	02.02.2015	274921	27.01.2015
156246	26.01.2015	191529	25.01.2015	200918A	02.02.2015	274923	28.01.2015
162718	04.02.2015	191531	26.01.2015	200919A	02.02.2015	274925	31.01.2015
166144	06.02.2015	191537	27.01.2015	200920	02.02.2015	274930	01.02.2015
166155	29.01.2015	191543	06.02.2015	200921	02.02.2015	274932	01.02.2015
183272	02.02.2015	191545	06.02.2015	200922	03.02.2015	274934	02.02.2015
183284	06.02.2015	192222	24.01.2015	200926	07.02.2015	274939	02.02.2015
183285	06.02.2015	192223	26.01.2015	201636	27.01.2015	274940	02.02.2015
183973	24.01.2015	192225	31.01.2015	201638	27.01.2015	274941	02.02.2015
183974	24.01.2015	192227	31.01.2015	201642	01.02.2015	274942	02.02.2015
184102	02.02.2015	192228	01.02.2015	202620A	02.02.2015	274949	03.02.2015
184171	24.01.2015	192236	03.02.2015	202620	02.02.2015	274957	04.02.2015
184928	08.02.2015	194482	31.01.2015	202621	07.02.2015	274958	04.02.2015
184997	08.02.2015	194486	06.02.2015	205281A	02.02.2015	274964	04.02.2015
184998	08.02.2015	194487	06.02.2015	205281	02.02.2015	274965	04.02.2015
185716	01.02.2015	194488	06.02.2015	211603	07.02.2015	274966	04.02.2015
185717	01.02.2015	194491	07.02.2015	213049	02.02.2015	274967	07.02.2015
185839	27.01.2015	194494	08.02.2015	213733	03.02.2015	274969	07.02.2015
185840	27.01.2015	195425	27.01.2015	218648	27.01.2015	274970	07.02.2015
185980	03.02.2015	195426	27.01.2015	218649	27.01.2015	274971	07.02.2015
186013	27.01.2015	195438	01.02.2015	225324	26.01.2015	274972	08.02.2015
186106	31.01.2015	195439	01.02.2015	238070	02.02.2015	274973	08.02.2015
186107	31.01.2015	195440	01.02.2015	245340	02.02.2015	274974	08.02.2015
186145	08.02.2015	195441	01.02.2015	246234	02.02.2015	274977	08.02.2015
186146	08.02.2015	195442	01.02.2015	252944	06.02.2015	275083	07.02.2015
186147	08.02.2015	196336	26.01.2015	254764	24.01.2015	275350	24.01.2015
186497	03.02.2015	196340	30.01.2015	273708	24.01.2015	275351	24.01.2015
188102	31.01.2015	196344	31.01.2015	273709	24.01.2015	275354	25.01.2015
188109	08.02.2015	196346	02.02.2015	274333	24.01.2015	275355	25.01.2015
189073	24.01.2015	196347A	02.02.2015	274334	24.01.2015	275358	25.01.2015
189075	24.01.2015	196348A	02.02.2015	274337	24.01.2015	275359	26.01.2015
189076	24.01.2015	196348	02.02.2015	274342	24.01.2015	275361	26.01.2015
189079	24.01.2015	196873	07.02.2015	274343	24.01.2015	275363	26.01.2015
189085	02.02.2015	197524	24.01.2015	274344	26.01.2015	275364	26.01.2015
189087	07.02.2015	197528	25.01.2015	274345	26.01.2015	275365	26.01.2015
189088	07.02.2015	197531	26.01.2015	274346	26.01.2015	275366	26.01.2015
189089	07.02.2015	197532	26.01.2015	274347	26.01.2015	275367	26.01.2015
189090	07.02.2015	197534	26.01.2015	274349	26.01.2015	275368	26.01.2015
189091	07.02.2015	197536	30.01.2015	274900	24.01.2015	275369	26.01.2015
189093	07.02.2015	197541	01.02.2015	274905	25.01.2015	275370	26.01.2015
189973	24.01.2015	197547	02.02.2015	274909	26.01.2015	275371	27.01.2015
189975	31.01.2015	197550	07.02.2015	274910	26.01.2015	275372	27.01.2015
189976	31.01.2015	198431	27.01.2015	274912	27.01.2015	275374	27.01.2015
189977	02.02.2015	198434	02.02.2015	274914	27.01.2015	275375	27.01.2015
189979	07.02.2015	198437	06.02.2015	274916	27.01.2015	275376	27.01.2015

Číslo zápisu	Datum zániku	Číslo zápisu	Datum zániku	Číslo zápisu	Datum zániku	Číslo zápisu	Datum zániku
275377	27.01.2015	275431	04.02.2015	275987	04.02.2015	278508	26.01.2015
275378	27.01.2015	275433	04.02.2015	275988	04.02.2015	278509	26.01.2015
275379	27.01.2015	275434	04.02.2015	275989	04.02.2015	278510	28.01.2015
275380	27.01.2015	275439	04.02.2015	275990	04.02.2015	278512	28.01.2015
275381	27.01.2015	275440	04.02.2015	275991	04.02.2015	278516	31.01.2015
275382	27.01.2015	275443	04.02.2015	275992	04.02.2015	278517	31.01.2015
275383	28.01.2015	275449	07.02.2015	275993	04.02.2015	278518	02.02.2015
275384	28.01.2015	275450	07.02.2015	275996	07.02.2015	278519	02.02.2015
275385	31.01.2015	275451	07.02.2015	275997	07.02.2015	278520	03.02.2015
275389	28.01.2015	275452	07.02.2015	275998	07.02.2015	278521	03.02.2015
275390	31.01.2015	275453	07.02.2015	276000	08.02.2015	278522	03.02.2015
275391	31.01.2015	275454	07.02.2015	276001	08.02.2015	279202	25.01.2015
275392	26.01.2015	275455	07.02.2015	276652	27.01.2015	279203	26.01.2015
275393	31.01.2015	275456	07.02.2015	276653	31.01.2015	279204	27.01.2015
275394	01.02.2015	275461	08.02.2015	276654	01.02.2015	279205	03.02.2015
275395	01.02.2015	275463	08.02.2015	276655	01.02.2015	279206	03.02.2015
275396	01.02.2015	275465	08.02.2015	276656	02.02.2015	279208	04.02.2015
275397	01.02.2015	275467	08.02.2015	276658	03.02.2015	279930	25.01.2015
275398	01.02.2015	275472	08.02.2015	276659	03.02.2015	279977	04.02.2015
275399	01.02.2015	275474	08.02.2015	276661	07.02.2015	281675	31.01.2015
275400	01.02.2015	275475	08.02.2015	276662	07.02.2015	281676	31.01.2015
275401	01.02.2015	275476	08.02.2015	276663	07.02.2015	281719	07.02.2015
275402	01.02.2015	275955	24.01.2015	276664	07.02.2015	281720	08.02.2015
275403	01.02.2015	275956	24.01.2015	276665	07.02.2015	282986	01.02.2015
275404	01.02.2015	275960	26.01.2015	277268	27.01.2015	284541	04.02.2015
275405	01.02.2015	275961	26.01.2015	277269	28.01.2015	284581	26.01.2015
275406	01.02.2015	275966	27.01.2015	277270	28.01.2015	284582	26.01.2015
275412	02.02.2015	275967	27.01.2015	277271	31.01.2015	286072	28.01.2015
275414	02.02.2015	275970	28.01.2015	277272	03.02.2015	286715	02.02.2015
275415	02.02.2015	275971	28.01.2015	277273	04.02.2015	287450	01.02.2015
275416	03.02.2015	275972	01.02.2015	277275	04.02.2015	288217	07.02.2015
275417	03.02.2015	275973	01.02.2015	277276	04.02.2015	291685	28.01.2015
275418	03.02.2015	275974	02.02.2015	277280	08.02.2015	291895	08.02.2015
275419	03.02.2015	275975	02.02.2015	277966	25.01.2015	293376	04.02.2015
275422	03.02.2015	275976	02.02.2015	277967	28.01.2015	300166	31.01.2015
275423	03.02.2015	275978	02.02.2015	277969	01.02.2015	305927	03.02.2015
275424	03.02.2015	275979	02.02.2015	277971	07.02.2015	308329	25.01.2015
275425	03.02.2015	275981	02.02.2015	278380	02.02.2015		
275426	03.02.2015	275982	02.02.2015	278427	04.02.2015		
275427	03.02.2015	275986	04.02.2015	278429	08.02.2015		

Vzdání se práv k ochranné známce

Vlastník ochranné známky se může podle ustanovení § 30 zákona č. 441/2003 Sb. u Úřadu písemným prohlášením vzdát práv k ochranné známce v rozsahu všech výrobků nebo služeb, pro které byla zapsána, nebo některých z nich. Účinky tohoto prohlášení nastávají dnem doručení prohlášení vlastníka ochranné známky Úřadu a nelze je vzít zpět. V této kapitole je tedy uvedeno datum účinnosti vzdání se práv k ochranné známce. Pokud se vlastník vzdal práv k ochranné známce jen v rozsahu některých výrobků a služeb, je pod příslušným INID kódem zveřejněn rovněž zbývající seznam výrobků a služeb, pro které ochranná známka zůstává zapsána. Tato kapitola dále zahrnuje údaje o ochranných známkách, u kterých vlastník písemným prohlášením omezil rozsah ochrany ve vztahu k prvku ochranné známky.

(111) 286841A
(540)



**RESCUE
ENERGY**

(210) O-515180
s účinností ode dne 10.08.2015/vzdání se práv k ochranné známce

Úpravy znění/vyobrazení ochranných známek a seznamu výrobků a služeb

Kapitola obsahuje údaje o ochranných známkách, u kterých na žádost vlastníka ochranné známky došlo v souladu s ustanovením § 27 zákona č.441/2003 Sb. k úpravě ve znění, vyobrazení nebo seznamu výrobků a služeb, pokud tato změna uvádí údaje v ochranné známce do souladu se skutečností, aniž by se tím ochranná známka zásadně změnila. Kapitola dále obsahuje údaje o ochranných známkách, jejichž zápis byl obnoven pouze pro některé z výrobků a služeb v souladu s ustanovením §29 zákona č. 441/2003 Sb.

(111) 280229

(510) (11) kávovary elektrické; (16) kávové filtry papírové; (30) káva, kávové nápoje, kávové příchutě, instantní káva, kakao, kakaové příchutě, kávové nápoje s mlékem, ledová káva, čaj.

(511) 11, 16, 30

Změny vlastníků ochranných známek

Kapitola obsahuje údaje o ochranných známkách, které byly převedeny nebo přešly ve smyslu ustanovení § 15 odst. 1, 2 a § 16 zákona č. 441/2003 Sb. na jiného vlastníka v rozsahu všech zapsaných výrobků nebo služeb.

Číslo zápisu	Dřívější vlastník	Nynější vlastník	S účinností od
162260	NEUTROGENA CORPORATION, 5760 West 96th Street, Los Angeles, CA, US	Johnson & Johnson, One Johnson & Johnson Plaza, New Brunswick, NJ, US	20.08.2015
166511	Bayer Aktiengesellschaft, Leverkusen, DE	Bayer Intellectual Property GmbH, Alfred-Nobel-Srasse 10, 40789 Monheim am Rhein, DE	21.08.2015
175827	PPK s.r.o., nábřeží Závodu míru 1857, Pardubice, 53002, CZ	Topičová Lucie, Pardubická 47, Dolní Ředice, 533 75, CZ	24.08.2015
182982	Unilever N.V., Weena 455, 3013 AL Rotterdam, NL	Unilever BCS IP Nederland, Weena 455, 3013 AL, Rotterdam, NL	20.08.2015
189854	Olympus Europa SE & CO. KG, Wendenstrasse 14-16, 20097 Hamburg, DE	OLYMPUS CORPORATION, 43-2, Hatagaya 2-chome, Shibuya-ku, Tokyo, JP	21.08.2015
198447	Del Laboratories LLC, 1209 Orange Street, Wilmington, DE, US	Coty US LLC, 350 Fifth Avenue, New York, NY, US	21.08.2015
201836	Paspalis, a.s., Lidická 710/57, Brno, 60200, CZ	LAUREA, spol.s r.o., Bulharská 1320/29, Brno, 61200, CZ	19.08.2015
206605	UNILEVER N.V., Weena 455, 3013 AL Rotterdam, NL	Unilever BCS IP Nederland, Weena 455, 3013 AL, Rotterdam, NL	20.08.2015
206814	Paspalis, a.s., Lidická 710/57, Brno, 60200, CZ	LAUREA, spol.s r.o., Bulharská 1320/29, Brno, 61200, CZ	19.08.2015
206815	Paspalis, a.s., Lidická 710/57, Brno, 60200, CZ	LAUREA, spol.s r.o., Bulharská 1320/29, Brno, 61200, CZ	19.08.2015
210170	Del Laboratories LLC, 1209 Orange Street, Wilmington, DE, US	Coty US LLC, 350 Fifth Avenue, New York, NY, US	21.08.2015
220409	UNILEVER N.V., Weena 455, 3013 AL Rotterdam, NL	Unilever BCS IP Nederland, Weena 455, 3013 AL, Rotterdam, NL	20.08.2015
221620	Weider Publications, LLC, 1000 American Media Way, Boca Raton, FL, US	Meredith Corporation, 1716 Locust Street, Des Moines, Iowa 50309, US	25.08.2015
222261	UNILEVER N.V., Weena 455, 3013 AL Rotterdam, NL	Unilever BCS IP Nederland, Weena 455, 3013 AL, Rotterdam, NL	20.08.2015
228609	UNILEVER N.V., Weena 455, Rotterdam, NL	Unilever BCS IP Nederland, Weena 455, 3013 AL, Rotterdam, NL	20.08.2015
229004	Bayer Aktiengesellschaft, Leverkusen, DE	Bayer Intellectual Property GmbH, Alfred-Nobel-Srasse 10, 40789 Monheim am Rhein, DE	21.08.2015
231122	Neutrogena Corporation, 5760 West 96th Street, Los Angeles, CA, US	Johnson & Johnson, One Johnson & Johnson Plaza, New Brunswick, NJ, US	20.08.2015
235364	Weider Publications, LLC, 1000 American Media Way, Boca Raton, FL, US	Meredith Corporation, 1716 Locust Street, Des Moines, Iowa 50309, US	25.08.2015
251149	CHEMIKO, a.s., Kokonínská 1, Rychnov u Jablonce nad Nisou, 46802, CZ	IV - Expo Prague s.r.o., Chlumova 206/21, Praha 3, 13000, CZ	24.08.2015
255755	UNILEVER N.V., Weena 455, 3013 AL Rotterdam, NL	Unilever BCS IP Nederland, Weena 455, 3013 AL, Rotterdam, NL	20.08.2015
257245	UNILEVER N. V., Weena 455, 3013 AL Rotterdam, NL	Unilever BCS IP Nederland, Weena 455, 3013 AL, Rotterdam, NL	20.08.2015
263215	UNILEVER N.V., Weena 455, 3013 AL Rotterdam, NL	Unilever BCS IP Nederland, Weena 455, 3013 AL, Rotterdam, NL	20.08.2015
265470	UNILEVER N.V., Weena 455, 3013 AL Rotterdam, NL	Unilever BCS IP Nederland, Weena 455, 3013 AL, Rotterdam, NL	20.08.2015
265471	UNILEVER N.V., Weena 455, 3013 AL Rotterdam, NL	Unilever BCS IP Nederland, Weena 455, 3013 AL, Rotterdam, NL	20.08.2015
280783	VIETNAM FOOD INDUSTRIES JOINT STOCK COMPANY (VIFON), 6/1 B Truong Chinh Street, Tay Thanh Ward, Tan Phu District, HoChiMinh City, VN	CERIOTI HOLDING S.A., 23, Blue Aldringen, L-1118 Luxembourg, LU	21.08.2015
281443	NEUTROGENA CORPORATION, 5760 West 96th Street, Los Angeles, CA, US	Johnson & Johnson, One Johnson & Johnson Plaza, New Brunswick, NJ, US	20.08.2015
281444	NEUTROGENA CORPORATION, 5760 West 96th Street, Los Angeles, CA, US	Johnson & Johnson, One Johnson & Johnson Plaza, New Brunswick, NJ, US	20.08.2015
281563	Neutrogena Corporation, 5760 West 96th Street, Los Angeles, CA, US	Johnson & Johnson, One Johnson & Johnson Plaza, New Brunswick, NJ, US	20.08.2015
281638	NEUTROGENA CORPORATION, 5760 West 96th Street, Los Angeles, CA, US	Johnson & Johnson, One Johnson & Johnson Plaza, New Brunswick, NJ, US	20.08.2015
281639	NEUTROGENA CORPORATION, 5760 West 96th Street, Los Angeles, CA, US	Johnson & Johnson, One Johnson & Johnson Plaza, New Brunswick, NJ, US	20.08.2015
281640	NEUTROGENA CORPORATION, 5760 West 96th Street, Los Angeles, CA, US	Johnson & Johnson, One Johnson & Johnson Plaza, New Brunswick, NJ, US	20.08.2015
281641	NEUTROGENA CORPORATION, 5760 West 96th Street, Los Angeles, CA, US	Johnson & Johnson, One Johnson & Johnson Plaza, New Brunswick, NJ, US	20.08.2015
284309	CHEMIKO a. s., Kokonínská 1, Rychnov u Jablonce nad Nisou, 46802, CZ	IV - Expo Prague s.r.o., Chlumova 206/21, Praha 3, 13000, CZ	24.08.2015
284310	CHEMIKO a. s., Kokonínská 1, Rychnov u Jablonce nad Nisou, 46802, CZ	IV - Expo Prague s.r.o., Chlumova 206/21, Praha 3, 13000, CZ	24.08.2015

Číslo zápisu	Dřívější vlastník	Nynější vlastník	S účinností od
284311	CHEMIKO a. s., Kokonínská 1, Rychnov u Jablonce nad Nisou, 46802, CZ	IV - Expo Prague s.r.o., Chlumova 206/21, Praha 3, 13000, CZ	24.08.2015
284458	CHEMIKO a.s., Kokonínská 1, Rychnov u Jablonce nad Nisou, 46802, CZ	IV - Expo Prague s.r.o., Chlumova 206/21, Praha 3, 13000, CZ	24.08.2015
285384	GLOBAL DIRECT s.r.o., Dopraváků 749/3, Praha 8, 18400, CZ	CORPORATE FINANCE INVESTMENT s.r.o., Ulčova 740, Praha 8, 18400, CZ	19.08.2015
286118	CHEMIKO a. s., Kokonínská 1, Rychnov u Jablonce nad Nisou, 46802, CZ	IV - Expo Prague s.r.o., Chlumova 206/21, Praha 3, 13000, CZ	24.08.2015
286811	UNILEVER N. V., Weena 455, 3013 AL Rotterdam, NL	Unilever BCS IP Nederland, Weena 455, 3013 AL, Rotterdam, NL	20.08.2015
296567	Trojan Petr, Augustinova 2058, Praha 4, 14800, CZ	Dr. Müller Pharma, s.r.o., U Mostku 182, Hradec Králové, Pouchov, 50341, CZ	25.08.2015
300135	NEUTROGENA CORPORATION, 5760 West 96th Street, Los Angeles 90045, CA, US	Johnson & Johnson, One Johnson & Johnson Plaza, New Brunswick, NJ, US	20.08.2015
300286	UNILEVER N. V., Weena 455, 3013 AL Rotterdam, NL	Unilever BCS IP Nederland, Weena 455, 3013 AL, Rotterdam, NL	20.08.2015
305588	NEUTROGENA CORPORATION, 5760 West 96th Street, Los Angeles 90045, CA, US	Johnson & Johnson, One Johnson & Johnson Plaza, New Brunswick, NJ, US	20.08.2015
308307	Neutrogena Corporation, 5760 West 96th Street, 90045 Los Angeles, CA, US	Johnson & Johnson, One Johnson & Johnson Plaza, New Brunswick, NJ, US	20.08.2015
315404	Bayer Aktiengesellschaft, Kaiser-Wilhelm-Allee, 51373 Leverkusen, DE	Bayer Intellectual Property GmbH, Alfred-Nobel-Srasse 10, 40789 Monheim am Rhein, DE	21.08.2015
322580	Economia, a.s., Pernerova 673/47, Praha 8 - Karlín, 18600, CZ	Jískření.cz, s. r. o., Jaurisova 515/4, Praha 4, 14000, CZ	20.08.2015
323906	SW fashion s.r.o., K lučinám 2489/12, Praha 3, 13000, CZ	Thirias Europa s.r.o., K lučinám 2489/12, Praha 3, Žižkov, 13000, CZ	24.08.2015
330900	Vlach Robert, Tylova 27, Ostrava, 70030, CZ Válka Vítězslav Mgr., Luleč 424, Luleč, 68303, CZ	Vlach Robert, Tylova 27, Ostrava, 70030, CZ	19.08.2015
342932	New Times Publishing, s.r.o., Jeseniova 2829/20, Praha 3 - Žižkov, 13000, CZ	Krnáčová Adriana, Raisova 3, Praha 6, 16000, CZ	21.08.2015
343513	Simply Cash s.r.o., Milana Kadlece 1092/11, Praha 8, Dolní Chabry, 18400, CZ	Next Invest s.r.o., Milana Kadlece 996/9, Praha 8 - Dolní Chabry, CZ	21.08.2015
344707	Částková Petra Yamuna Mgr. et Mgr., Letohradská 13, Praha 7, 17000, CZ Čabalová Petra, Letohradská 13, Praha 7, 17000, CZ	Částková Petra Yamuna Mgr. et Mgr., Letohradská 13, Praha 7, 17000, CZ	21.08.2015
347255	ČS MTB Team, s.r.o., Bořivojova 1780, Roztoky, 25263, CZ	Petr Čech Sport, s.r.o., Hvězdova 1716/2b, Praha 4, Nusle, 14000, CZ	25.08.2015

Změny v údajích o vlastnících ochranných známek

Kapitola obsahuje ochranné známky, u kterých byla v rejstříku ochranných známek vyznačena změna v údajích o vlastnících ve smyslu ustanovení § 27 odst. 2 a 7 zákona č. 441/2003 Sb.

Číslo zápisu	Vlastník	S účinností od
156313	SpofaDental a.s., Markova 238, Jičín, Holínské Předměstí, 50601, CZ	19.08.2015
156314	SpofaDental a.s., Markova 238, Jičín, Holínské Předměstí, 50601, CZ	19.08.2015
166532	SONY CORPORATION, Konan, Minato-ku 1-7-1, Tokyo, JP	25.08.2015
181122	Sedláček Martin Ing., Mazurská 846/2d, Praha 8 - Troja, 18100, CZ	25.08.2015
181123	Sedláček Martin Ing., Mazurská 846/2d, Praha 8 - Troja, 18100, CZ	25.08.2015
181124	Sedláček Martin Ing., Mazurská 846/2d, Praha 8 - Troja, 18100, CZ	25.08.2015
189854	Olympus Europa SE & CO. KG, Wendenstrasse 14-16, 20097 Hamburg, DE	21.08.2015
197062	CCB, spol. s r. o., Okružní 19/580, Brno, Lesná, 63800, CZ	20.08.2015
197904	TH trading s. r. o., Litovelská 101/17, Olomouc, Nová Ulice, 77900, CZ	19.08.2015
197915	INCHEBA EXPO PRAHA spol. s r.o., Areál Výstaviště 67, Praha 7, 17000, CZ	21.08.2015
197966	Ems-Chemie AG, Via Innovativa 1, Domat/Ems, CH	24.08.2015
198447	Del Laboratories LLC, 1209 Orange Street, Wilmington, DE, US	21.08.2015
198903	KRÁTKÝ FILM PRAHA a.s., Šemberova 66/9, Olomouc, 77200, CZ	24.08.2015
198904	KRÁTKÝ FILM PRAHA a.s., Šemberova 66/9, Olomouc, 77200, CZ	24.08.2015
199597	Ing. Jan Zemek - GLANZ SERVIS, Gregorova 2434/10, Ostrava - Moravská Ostrava, 70200, CZ	19.08.2015
200451	GEJZÍR s.r.o., Voskovcova 1130/30, Praha 5 - Hlubočepy, 15200, CZ	19.08.2015
202125	Sedláček Martin Ing., Mazurská 846/2d, Praha 8 - Troja, 18100, CZ	25.08.2015
202379	INCHEBA EXPO PRAHA spol. s r.o., Areál Výstaviště 67, Praha 7, 17000, CZ	21.08.2015
202718	Pivovar Uherský Brod, a.s., Neradice 369, Uherský Brod, 68816, CZ	20.08.2015
202728	Wm. WRIGLEY Jr. Company, 1132 West Blackhawk Street, Chicago, 60642, IL, US	20.08.2015
202820	Sedláček Martin Ing., Mazurská 846/2d, Praha 8, Troja, 18100, CZ	25.08.2015
203480	ELEKTROBOCK CZ s.r.o., Blanenská 1763, Kuřim, 66434, CZ	19.08.2015
206376	Velethry Brno, a.s., Výstaviště 405/1, Brno, Pisárky, 60300, CZ	21.08.2015
208844	GRAITEC s.r.o., Jeremenkova 90a, Praha 4, 14000, CZ	20.08.2015
210170	Del Laboratories LLC, 1209 Orange Street, Wilmington, DE, US	21.08.2015
211489	GRAITEC s.r.o., Jeremenkova 90a, Praha 4, 14000, CZ	20.08.2015
212167	Unilin s.r.o., Tovární 731/1, Vyškov - Předměstí, 68201, CZ	25.08.2015
218179	Vaněček Rudolf Ing., Hrádková 1302, Praha 9, 19016, CZ	21.08.2015
219338	Sedláček Martin Ing., Mazurská 846/2d, Praha 8 - Troja, 18100, CZ	25.08.2015
219339	Sedláček Martin Ing., Mazurská 846/2d, Praha 8 - Troja, 18100, CZ	25.08.2015
221278	Sedláček Martin Ing., Mazurská 846/2d, Praha 8 - Troja, 18100, CZ	25.08.2015
222732	Sedláček Martin Ing., Mazurská 846/2d, Praha 8 - Troja, 18100, CZ	25.08.2015
224733	Sedláček Martin Ing., Mazurská 846/2d, Praha 8 - Troja, 18100, CZ	25.08.2015
225611	Sedláček Martin Ing., Mazurská 846/2d, Praha 8 - Troja, 18100, CZ	25.08.2015
226188	Sedláček Martin Ing., Mazurská 846/2d, Praha 8 - Troja, 18100, CZ	25.08.2015
227200	Unilin s.r.o., Tovární 731/1, Vyškov - Předměstí, 68201, CZ	25.08.2015
229026	Sedláček Martin Ing., Mazurská 846/2d, Praha 8 - Troja, 18100, CZ	25.08.2015
229028	Sedláček Martin Ing., Mazurská 846/2d, Praha 8 - Troja, 18100, CZ	25.08.2015
229734	Sedláček Martin Ing., Mazurská 846/2d, Praha 8 - Troja, 18100, CZ	25.08.2015
238811	Unilin s.r.o., Tovární 731/1, Vyškov - Předměstí, 68201, CZ	25.08.2015
239749	TAŽENÉ KONSTRUKCE, spol. s r. o., Holandská 542, Pardubice, 53002, CZ	21.08.2015
242002	REALITY MK s.r.o., Areál Výstaviště čp. 67, Praha 7, 17090, CZ	21.08.2015
246067	Fiala Karel Mgr., Zahradní 1332, Roztoky, 25263, CZ	25.08.2015
260931	Dr.Josef Stanislav - MOSTEX import-export, Tyršova 847, Modřice, 66442, CZ	25.08.2015
260932	Dr.Josef Stanislav - MOSTEX import-export, Tyršova 847, Modřice, 66442, CZ	25.08.2015
266537	REALITY MK s.r.o., Areál Výstaviště čp. 67, Praha 7, 17090, CZ	21.08.2015
266787	Dr.Josef Stanislav - MOSTEX import-export, Tyršova 847, Modřice, 66442, CZ	25.08.2015
268959	Unilin s.r.o., Tovární 731/1, Vyškov - Předměstí, 68201, CZ	25.08.2015
268961	Unilin s.r.o., Tovární 731/1, Vyškov - Předměstí, 68201, CZ	25.08.2015

Číslo zápisu	Vlastník	S účinností od
276726	REALITY MK s.r.o., Areál Výstaviště čp. 67, Praha 7, 17090, CZ	21.08.2015
277117	Unilin s.r.o., Tovární 731/1, Vyškov - Předměstí, 68201, CZ	25.08.2015
277426	Fary Filip, Na Pořičí 37, Praha 1, 11000, CZ	19.08.2015
277668	REALITY MK s.r.o., Areál Výstaviště čp. 67, Praha 7, 17090, CZ	21.08.2015
277669	REALITY MK s.r.o., Areál Výstaviště čp. 67, Praha 7, 17090, CZ	21.08.2015
279685	Soare sekt a.s., Vídeňská 101/119, Brno, Dolní Heršpice, 61900, CZ	24.08.2015
279686	Soare sekt a.s., Vídeňská 101/119, Brno, Dolní Heršpice, 61900, CZ	24.08.2015
279687	Soare sekt a.s., Vídeňská 101/119, Brno, Dolní Heršpice, 61900, CZ	24.08.2015
279688	Soare sekt a.s., Vídeňská 101/119, Brno, Dolní Heršpice, 61900, CZ	24.08.2015
279689	Soare sekt a.s., Vídeňská 101/119, Brno, Dolní Heršpice, 61900, CZ	24.08.2015
279690	Soare sekt a.s., Vídeňská 101/119, Brno, Dolní Heršpice, 61900, CZ	24.08.2015
279691	Soare sekt a.s., Vídeňská 101/119, Brno, Dolní Heršpice, 61900, CZ	24.08.2015
279692	Soare sekt a.s., Vídeňská 101/119, Brno, Dolní Heršpice, 61900, CZ	24.08.2015
279693	Soare sekt a.s., Vídeňská 101/119, Brno, Dolní Heršpice, 61900, CZ	24.08.2015
279756	"CHODOVAR spol. s r.o.", Pivovarská 107, Chodová Planá, 34813, CZ	24.08.2015
279757	"CHODOVAR spol. s r.o.", Pivovarská 107, Chodová Planá, 34813, CZ	24.08.2015
279758	"CHODOVAR spol. s r.o.", Pivovarská 107, Chodová Planá, 34813, CZ	24.08.2015
279809	HOTEL STYL, s.r.o., Strojírenská 411/11, Praha 5 - Zličín, 15521, CZ	20.08.2015
279810	HOTEL STYL, s.r.o., Strojírenská 411/11, Praha 5 - Zličín, 15521, CZ	20.08.2015
280211	Kohoutek Petr Bc., Dolní Adršpach 40, Adršpach, 54957, CZ	19.08.2015
280310	Groupe SEB ČR s.r.o., Sokolovská 651/136a, Praha 8 Karlín, 17000, CZ	19.08.2015
280350	Terinvest, spol. s r.o., Bruselská 266/14, Praha 2 - Vinohrady, 12000, CZ	25.08.2015
281346	hřiště.cz, s.r.o., Příkop 838/6, Brno, 60200, CZ	24.08.2015
281362	Kupka Luděk Ing., Na Pastvinách 660/2, Hradec Králové, Třebeš, 50008, CZ	21.08.2015
281589	DRILL B.S. spol. s r.o., Národní 1011/7, Praha 1, 11000, CZ	25.08.2015
283388	VELE, spol. s r.o., Ústí 88, Větrný Jeníkov, 58842, CZ	25.08.2015
283391	VELE, spol. s r.o., Ústí 88, Větrný Jeníkov, 58842, CZ	25.08.2015
283511	VELE, spol. s r.o., Ústí 88, Větrný Jeníkov, 58842, CZ	25.08.2015
283513	VELE, spol. s r.o., Ústí 88, Větrný Jeníkov, 58842, CZ	25.08.2015
283515	VELE, spol. s r.o., Ústí 88, Větrný Jeníkov, 58842, CZ	25.08.2015
283516	VELE, spol. s r.o., Ústí 88, Větrný Jeníkov, 58842, CZ	25.08.2015
283885	REALITY MK s.r.o., Areál Výstaviště čp. 67, Praha 7, 17090, CZ	21.08.2015
283886	REALITY MK s.r.o., Areál Výstaviště čp. 67, Praha 7, 17090, CZ	21.08.2015
284055	VELE, spol. s r.o., Ústí 88, Větrný Jeníkov, 58842, CZ	25.08.2015
284056	VELE, spol. s r.o., Ústí 88, Větrný Jeníkov, 58842, CZ	25.08.2015
284058	VELE, spol. s r.o., Ústí 88, Větrný Jeníkov, 58842, CZ	25.08.2015
284059	VELE, spol. s r.o., Ústí 88, Větrný Jeníkov, 58842, CZ	25.08.2015
284936	VELE, spol. s r.o., Ústí 88, Větrný Jeníkov, 58842, CZ	25.08.2015
285740	Moravcová Michaela, Zdaru 1508/6, Praha 4, 14000, CZ	20.08.2015
286097	Soare sekt a.s., Vídeňská 101/119, Brno, Dolní Heršpice, 61900, CZ	24.08.2015
286743	VELE, spol. s r.o., Ústí 88, Větrný Jeníkov, 58842, CZ	25.08.2015
287131	Veletrhy Brno, a.s., Výstaviště 405/1, Brno, Pisárky, 60300, CZ	21.08.2015
287243	REALITY MK s.r.o., Areál Výstaviště čp. 67, Praha 7, 17090, CZ	21.08.2015
287918	Technické služby Litvínov s.r.o., S. K. Neumanna 1521, Litvínov, 43601, CZ	21.08.2015
289024	Dr.Josef Stanislav - MOSTEX import-export, Tyršova 847, Modřice, 66442, CZ	25.08.2015
290606	J.B.Plus,s.r.o., Holečkova 419/21, Praha 5 Smíchov, 15000, CZ	24.08.2015
291959	Unilin s.r.o., Tovární 731/1, Vyškov - Předměstí, 68201, CZ	25.08.2015
300163	VELE, spol. s r.o., Ústí 88, Větrný Jeníkov, 58842, CZ	25.08.2015
300678	Soare sekt a.s., Vídeňská 101/119, Brno, Dolní Heršpice, 61900, CZ	24.08.2015
301247	REALITY MK s.r.o., Areál Výstaviště čp. 67, Praha 7, 17090, CZ	21.08.2015
308107	REALITY MK s.r.o., Areál Výstaviště čp. 67, Praha 7, 17090, CZ	21.08.2015
308801	INCHEBA EXPO PRAHA spol. s r.o., Areál Výstaviště 67, Praha 7, 17000, CZ	21.08.2015
316507	Český horolezecký svaz, Donská 275/9, Praha 10, Vršovice, 10100, CZ	21.08.2015
325827	MAX CARS Plus s.r.o., Pod Klamovkou 1268/3, Praha 5, Košíře, 15000, CZ	21.08.2015
330391	ENII-trade, s.r.o., Vodní 111, Uherské Hradiště, 68601, CZ	25.08.2015

Číslo zápisu	Vlastník	S účinností od
330392	ENII-trade, s.r.o., Vodní 111, Uherské Hradiště, 68601, CZ	25.08.2015
331048	IMCoPharma a.s., Budovatelská 1178/35, Bílovec, 74301, CZ	20.08.2015
331826	Chára Linda, Václavské náměstí 56, Praha 1, 11000, CZ	25.08.2015
334346	TIGRESSA s.r.o., Opavská 1173/6, Bílovec, 74301, CZ	25.08.2015
342321	Takeda AS, Drammensveien 852, Asker, CA, NO	25.08.2015
342322	Takeda AS, Drammensveien 852, Asker, CA, NO	25.08.2015
346078	REALITY MK s.r.o., Areál Výstaviště čp. 67, Praha 7, 17090, CZ	21.08.2015

Ostatní rozhodné údaje a úřední opravy

Kapitola zahrnuje zejména přetřídění seznamu výrobků a služeb v návaznosti na mezinárodní zápis, opravu chyb ve formulaci, přepisů a zjevných nesprávností za účelem uvedení do souladu se skutečností. V této kapitole jsou zveřejňovány jen takové údaje, které nemohou být zveřejněny spolu se zveřejněním přihlášky nebo se zápisem ochranné známky. Dále kapitola obsahuje důležitá úřední sdělení.

(111) **342045**

(210) O-510168

V návaznosti na mezinárodní zápis byly služby ve třídách 35, 38 a 42 upraveny následujícím způsobem: (35) řízení obchodních nebo průmyslových podniků, zejména krizové řízení, telefonní vzkazové služby, vše uvedené v této třídě zejména pro integrovaný záchranný systém a bezpečnost a ochranu osob a majetku, zpracování dat ze vzdálených lokací na mobilní telefony, služby pro shromažďování a zpracování obchodních nebo podnikatelských zpráv a dat, služby pro poskytování obchodních nebo podnikatelských informací pro obchodní nebo soukromé účely z počítačem uchovávaných datových bank nebo prostřednictvím Internetu; (38) spojovací služby pro signalizaci nebezpečí, komunikace pomocí mobilních telefonů, komunikace pomocí počítačových terminálů, komunikace pomocí optických sítí, datové komunikační služby, digitální komunikační služby, výměna elektronických dat, elektronický přenos dat, obrazu a dokumentů prostřednictvím počítačových terminálů, přenosy faxem, mobilní komunikační služby, monitorování, organizování a analýzy informací o hovorech, vícenásobné zaslání zpráv, poskytování on-line informací týkajících se telekomunikací, pagingové služby, poskytování přístupu k on-line počítačovým službám, poskytování služeb elektronického přenosu, poskytování on-line počítačových databází v oblasti telekomunikace, poskytování telekomunikačního připojení ke globální počítačové síti pomocí mobilních telefonů, poskytování telekomunikačního připojení ke globální počítačové síti pomocí počítačů, poskytování informací a příprava zpráv - to vše týkající se telekomunikací, poskytování telekomunikačního přístupu a linek k počítačovým databázím a Internetu, rádiové a telefonní pagingové služby, služby přístupu ke vzdáleným datům v rámci této třídy, pronájem telekomunikačního vybavení, a to PDA pro vzájemnou komunikaci prostřednictvím telekomunikační sítě, pronájem telefonních přístrojů, faxů (přístrojů) a jiných telekomunikačních přístrojů a zařízení, služby satelitních přenosů, služby pro přenos zpráv a dat v rámci této třídy, služby pro přenos informací pro obchodní nebo soukromé účely z počítačem uchovávaných datových bank nebo prostřednictvím Internetu, telekomunikace a šíření informací ve zvukové nebo obrazové formě, telekomunikace informací (včetně webových stránek), počítačových programů a jiných dat, telekomunikační služby, poskytování služeb vztahujících se k příjmu nebo přenosu obrazových, zvukových a vizuálních záznamů a dat, poskytování hlasových a datových komunikačních služeb, veškeré uvedené služby obsažené v této třídě, přenos dat ze vzdálených lokací na mobilní telefony, poskytování přístupu pro síť s přidanou hodnotou (VAN), poskytování připojení k bezdrátovým sítím LAN, poskytování přístupu k elektronickým vývěškám prostřednictvím globální počítačové sítě, poradenské služby týkající se telekomunikací, odborné poradenství v oblasti telekomunikačních přístrojů a zařízení, přístrojů a zařízení pro zaslání a přijímání zpráv, přístrojů a zařízení pro přenos dat a datových síťových přístrojů a zařízení, pronájem nebo poskytování přístupového času k počítačovým databázím, webovým sítím, domovským stránkám a bulletinovým vývěškám třetích osob; (42) pronájem osobních počítačů a příručních počítačů, počítačové a softwarové poradenství, analýzy počítačových a telekomunikačních systémů a sítí, návrh počítačových sítí pro třetí osoby, počítačové programování pro třetí osoby, počítačové služby, a to tvorba a údržba webových sítí pro třetí osoby, integrační služby počítačových systémů týkající se velkoobchodních a maloobchodních finančních služeb, a to např. regenerace dat, počítačové programování, počítačové systémové analýzy, tvorba softwaru, tvorba počítačových systémů, návrh a vývoj on-line databází, on-line interaktivních databází a internetové poradenské a konzultační služby týkající se elektronických databází, návrh a vývoj on-line databází, in-line interaktivních databází a internetové poradenské a konzultační služby - to vše týkající se služeb v této třídě, a to hosting on-line databází, on-line interaktivních databází a internetové informační služby týkající se elektronických databází poskytujících informace o počasí a restauracích, o službách bukovacích kanceláří a turistických informačních službách (ubytování), design, kreslení a psaní textu na zakázku - to vše pro sestavování webových stránek na Internetu, elektronické databázové služby pro poskytování informací o počasí, nájem, půjčování a pronájem počítačového hardwaru, softwaru a firmwaru, jakož i hardwaru, softwaru a firmwaru pro zpracování dat, nájem, půjčování a pronájem počítačů a zařízení pro zpracování dat, jakož i přístrojů a zařízení používaných s výše uvedenými výrobky, hosting webových sítí třetích osob na počítačových serverech pro globální počítačové síť, informační a poradenské služby (včetně poskytování informací) týkající se počasí, tvorba počítačového softwaru stažitelného z globální počítačové sítě, poskytování dočasného užívání on-line nestažitelného softwaru pro počítačem podporované projektování (CAD), pro počítačové vyhledávací nástroje, pro hry, obslužné programy a pro zpracování textu, poskytování dočasného užívání on-line nestažitelného softwaru používaného jako tabulkový kalkulačtor, poskytování dočasného užívání on-line nestažitelného softwaru používaného pro správu databází, testovací služby, aktualizace počítačového softwaru pro třetí osoby, psaní, vývoj, aktualizace a design počítačového softwaru, tvorba vyhledávacích nástrojů.
