

### Číselné INID kódy pro označování bibliografických dat technických řešení

### INID Codes for the identification of bibliographic data of technical solutions

(Standard WIPO ST. 9 a ST. 80)

(11)	číslo patentu/zápisu/osvědčení	(11)	Number of the patent/registration/certification
(15)	datum zápisu průmyslového vzoru	(15)	Industrial design registration date
(21)	číslo přihlášky/žádosti	(21)	.Application number
(22)	datum podání přihlášky/žádosti	(22)	Date of application filling
(23)	údaje o výstavní prioritě	(23)	Exhibition priority data
(28)	počet průmyslových vzorů	(28)	Number of industrial designs included in the application
(31)	číslo prioritní přihlášky	(31)	Number of priority application
(32)	datum podání prioritní přihlášky	(32)	Filing date of priority application
(33)	země priority	(33)	Priority country
(40)	datum zveřejnění přihlášky vynálezu	(40)	Date of publication of patent application
(45)	datum zveřejnění zapsaného průmyslového vzoru	(45)	Publication date of the registered industrial design
(47)	datum zveřejnění udělení patentu a zápisu užitého vzoru, datum zápisu užitého vzoru, datum oznámení udělení evropského patentu v Evropském patentovém věstníku	(47)	Publication date of patent granting and publication date of utility model registration, registration date of utility model, publication date of European patent granting in the European patent bulletin
(51)	mezinárodní patentové třídění/Locarnské třídění průmyslových vzorů	(51)	International Patent Classification/ Locarno Classification for Industrial Designs
(54)	Název	(54)	Title
(55)	vyobrazení průmyslového vzoru	(55)	Reproduction of the industrial design
(57)	Anotace	(57)	Abstract
(68)	číslo základního patentu	(68)	Number of the basic patent
(71)	označení přihlašovatele/žadatele	(71)	Applicant
(72)	označení původce	(72)	Inventor
(73)	označení majitele/vlastníka	(73)	Owner
(74)	označení zástupce	(74)	Attorney's name and address
(86)	číslo mezinárodní přihlášky	(86)	International application number
(87)	číslo mezinárodního zveřejnění	(87)	International publication number
(92)	datum a číslo první registrace přípravku pro Českou republiku	(92)	Date and number(s) of the first authorization to market the product in the CZ
(93)	datum, číslo a země první registrace přípravku v rámci Společenství	(93)	Date, number(s) and country of the first authorization to market the product in the EEC
(94)	doba platnosti osvědčení	(94)	Term of certification validity
(95)	označení a typ přípravku	(95)	Name of the product and product type
(96)	datum podání a číslo evropské patentové přihlášky	(96)	European patent application filling date and number
(97)	datum zveřejnění a číslo zveřejnění evropské patentové přihlášky v Evropském patentovém věstníku	(97)	European patent application publication date and publication number in the European patent bulletin

### Číselné INID kódy pro označování bibliografických dat ochranných známek

### INID codes and minimum required for the identification of bibliographic data relating to marks

(Standard WIPO ST.60)

(111)	Číslo zápisu ochranné známky (registrace)	(111)	Number of registration
(151)	Datum zápisu ochranné známky	(151)	Date of the registration
(210)	Číslo přihlášky ochranné známky (spisu)	(210)	Number of the application
(220)	Datum podání přihlášky	(220)	Date of filing of the application
(320)	Datum vzniku práva přednosti	(320)	Date of the first application
(442)	Datum zveřejnění přihlášky po průzkumu	(442)	Date of the publication of the examined application
(450)	Datum zveřejnění zápisu ochranné známky ve Věstníku	(450)	Date of publication of the registration
(510)	Seznam výrobků a služeb	(510)	List of goods and/or services
(511)	Číslo třídy výrobků a služeb	(511)	Number of the class of goods and/or services
(526)	Omezení rozsahu ochrany o prvek	(526)	Disclaimer
(540)	Znění nebo vyobrazení ochranné známky	(540)	Reproduction of the mark
(551)	Kolektivní ochranná známka	(551)	Collective mark
(554)	Prostorová ochranná známka	(554)	Three-dimensional mark
(558)	Ochranná známka tvořená pouze barvou nebo kombinací barev	(558)	Mark consisting exclusively of one or several colours
(583)	Datum právní moci rozhodnutí/výsledek rozhodnutí	(583)	Date of the legal force of the decision/ result of the decision
(591)	Údaje o barevnosti ochranné známky	(591)	Information concerning colour
(730)	Přihlašovatel/vlastník ochranné známky	(730)	The applicant or the holder of the mark
(740)	Zástupce	(740)	Name and address of the representative
(811)	Mezinárodní číslo zápisu ochranné známky	(811)	Number of the international registration
(890)	Kód státu ochrany mezinárodní ochranné známky	(890)	INID code of the state of the international mark

# Kódy pro kódování záhlaví oznámení publikovaných ve Věstníku

(Standard WIPO ST. 17)

BB9A	zveřejněné přihlášky vynálezů	MK1K	zánik užitého vzoru uplynutím doby platnosti
FG1K	zapsané užité vzory	MK4A	zánik patentů uplynutím doby platnosti
FG4A	udělené patenty	MK4F	zánik autorských osvědčení uplynutím doby platnosti
FG4Q	zapsané průmyslové vzory	MK4Q	zánik průmyslového vzoru uplynutím doby ochrany
LD3K	částečný výmaz užitého vzoru	MM4A	zánik patentů pro nezaplacení ročních poplatků
LD4Q	částečný výmaz průmyslového vzoru	MM4F	zánik autorských osvědčení pro nezaplacení ročních poplatků
MA4A	zánik patentů vzdáním se	ND1K	prodloužení platnosti užitého vzoru
MA4F	zánik autorských osvědčení vzdáním se	ND4Q	obnova doby ochrany průmyslového vzoru
MC3K	výmaz užitého vzoru	PA4A	změna autorského osvědčení na patent
MC4A	zrušení patentu	PC9A	změna dispozičního práva k vynálezu
MC4F	zrušení autorského osvědčení	PD1K	převod práv a ostatní změny majitelů užitého vzoru
MC4Q	výmaz průmyslového vzoru	PD4A	převod práv a ostatní změny majitelů patentů
MH1K	zánik užitého vzoru vzdáním se	PD4Q	převod práv a ostatní změny vlastníků průmyslových vzorů
MH4A	částečné zrušení patentu	QA9A	nabídka licence
MH4F	částečné zrušení autorského osvědčení	SB4A	zapsané patenty do rejstříku po odtajnění
MH4Q	zánik průmyslového vzoru vzdáním se	SB4F	zapsaná autorská osvědčení do rejstříku po odtajnění

## Opravy Změny Různé

### Opravy u přihlášek vynálezů s žádostí o udělení patentu

HA9A	jmenování vynálezce		
HB9A	oprava jmen	HG9A	oprava chyb v třídění
HC9A	změna jmen	HH9A	oprava nebo změna všeobecně
HD9A	oprava adres	HK9A	tiskové chyby v úředních věstnících
HE9A	změna adres		
HF9A	oprava dat		

### Opravy ochranných dokumentů

Patenty	autorská osvědčení	užité vzory	průmyslové vzory	
TA4A	TA4F	TA1K	TA4Q	jmenování vynálezce
TB4A	TB4F	TB1K	TB4Q	oprava jmen
TC4A	TC4F	TC1K	TC4Q	změna jmen
TD4A	TD4F	TD1K	TD4Q	oprava adres
TE4A	TE4F	TE1K	TE4Q	změna adres
TF4A	TF4F	TF1K	TF4Q	oprava dat
TG4A	TG4F	TG1K	TG4Q	oprava chyb v třídění
TH4A	TH4F	TH1K	TH4Q	oprava nebo změna všeobecně
TK9A	TK9F	TK1K	TK4Q	tiskové chyby v úřed. věstnících

### **Kódy pro označování zemí a mezinárodních organizací použité ve věstníku**

BE	Belgie
BR	Brazílie
CH	Švýcarsko
CN	Čína
CY	Kypr
CZ	Česká republika
DE	Spolková republika Německo
DZ	Alžírsko
FR	Francie
GB	Velká Británie
IL	Izrael
LU	Lucembursko
NL	Nizozemsko
NO	Norsko
NP	Nepál
PL	Polsko
RS	Srbsko
SE	Švédsko
SI	Slovinsko
SK	Slovensko
US	Spojené státy americké

### **Kódy pro označování států USA použité ve věstníku**

CA	California
CT	Connecticut
DE	Delaware
FL	Florida
IN	Indiana
MI	Michigan
NJ	New Jersey
NY	New York
OH	Ohio
RI	Rhode Island
TX	Texas

**BB9A**

**Zveřejněné přihlášky vynálezů - přehled podle čísel přihlášek**

Dále uvedené přihlášky vynálezů byly zveřejněny dnem, uvedeným ve Věstníku podle zákona č. 527/1990 Sb., o vynálezech a zlepšovacích návrzích, ve znění pozdějších předpisů, a jsou k dispozici v patentové knihovně Úřadu průmyslového vlastnictví, Antonína Čermáka 2a, 160 68, Praha 6.

2013-750	<i>F 23 D 14/00</i>	(2006.01)	2013-1021	<i>A 23 L 2/38</i>	(2006.01)
2013-972	<i>C 04 B 18/16</i>	(2006.01)	2013-1022	<i>C 09 D 11/02</i>	(2014.01)
2013-995	<i>F 28 D 1/03</i>	(2006.01)	2013-1027	<i>A 61 B 5/11</i>	(2006.01)
2013-1000	<i>A 61 K 31/499</i>	(2006.01)	2014-6	<i>A 47 K 3/28</i>	(2006.01)
2013-1001	<i>A 61 K 38/12</i>	(2006.01)	2014-41	<i>G 01 B 5/30</i>	(2006.01)
2013-1002	<i>C 12 P 23/00</i>	(2006.01)	2014-242	<i>A 61 M 5/315</i>	(2006.01)
2013-1008	<i>B 60 J 3/00</i>	(2006.01)	2014-254	<i>B 23 Q 1/26</i>	(2006.01)
2013-1010	<i>G 01 K 17/06</i>	(2006.01)	2014-370	<i>B 21 H 1/18</i>	(2006.01)
2013-1011	<i>B 23 Q 11/12</i>	(2006.01)	2014-372	<i>E 01 C 7/10</i>	(2006.01)
2013-1012	<i>G 05 B 13/02</i>	(2006.01)	2014-801	<i>E 04 B 1/38</i>	(2006.01)
2013-1020	<i>B 32 B 27/20</i>	(2006.01)			

**Zveřejněné přihlášky vynálezů - řazené podle MPT**

- (51) *A23L 2/38* (2006.01)  
*C11B 9/00* (2006.01)  
*B65D 85/72* (2006.01)  
*B65D 1/04* (2006.01)

(21) **2013-1021**

(71) Kašpar Martin, Praha 4, CZ

(72) Kašpar Martin, Praha 4, CZ

(54) **Kompaktní energetický nápoj s parfémem**

(22) 17.12.2013

(57) Kompaktní energetický nápoj s parfémem je tvořen první nádobou naplněnou energetickým nápojem a obsahem kofeinu a taurinu a druhou nádobou naplněnou parfémem, přičemž umožní uživateli okamžité použití energetického nápoje a parfému podle jeho potřeb a situace.

- (51) *A47K 3/28* (2006.01)  
*F16K 11/00* (2006.01)  
*F16K 51/00* (2006.01)  
*B05B 1/30* (2006.01)  
*B05B 1/18* (2006.01)  
*B05B 1/14* (2006.01)

(21) **2014-6**

(71) Koller Rudolf, Praha 4, CZ

(72) Koller Rudolf, Praha 4, CZ

(54) **Multifunkční sprchová armatura**

(22) 06.01.2014

(57) Multifunkční sprchová armatura je tvořena vodorovnou částí (30) opatřenou přívodem (21) studené vody, dalším přívodem (22) teplé vody, směšovačem (31) teplé a studené vody, přepínačem (32) toku vody a alespoň pěti výstupy (1 až 5) vody a svislou částí (40) opatřenou alespoň jednou masážní tryskou (41) a/nebo hlavovou sprchovou růžicí (42), přičemž montážní úchyty jsou na přívodu (21) studené vody, dalším přívodu (22) teplé vody a na svislé části (40). Vodorovná část (30) je s výhodou opatřena výstupem (1) pro napouštěcí ventil a výstupem (2) pro sprchovou hadici. Svislá část (40) je ve výhodném provedení opatřena alespoň třemi masážními tryskami (41) a výstup (5) vody je opatřen dalším přepínačem (42) pro jeho rozdělení na další výstupy (6, 7). Ovládací prvek směšovače (31) teplé a studené vody a další ovládací prvek přepínače (32) toku vody jsou s výhodou umístěny na bočních stranách vodorovné části (30).

(74) Ing. Václav Kratochvíl, Husníkova 2086/22, Praha 13, 15800

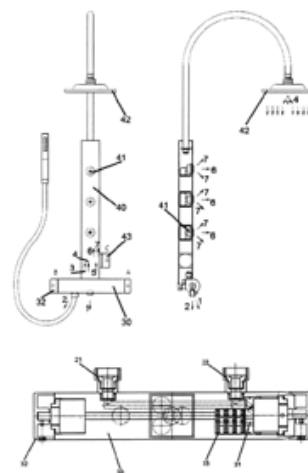

- (51) *A61B 5/11* (2006.01)  
*A61H 1/02* (2006.01)

(21) **2013-1027**

(71) Vysoká škola báňská-Technická univerzita Ostrava, Ostrava-Poruba, CZ

(72) Hlaváčková Milada Ing., Ph.D., Ostrava-Hrabůvka, CZ

Bojko Vojtěch, Písek u Jablunkova, CZ

Penhaker Marek Ing., Ph.D., Ostrava-Zábřeh, CZ

(54) **Zařízení k měření kloubního rozsahu ramenního kloubu a způsob měření**

(22) 18.12.2013

(57) Zařízení k měření kloubního rozsahu ramenního kloubu a způsob měření je prováděn tak, že těleso zařízení je pomocí stavitelného pásu upevněno na zádech vyšetřovaného pacienta v určité vzdálenosti od středu ramenního kloubu. Nastavení této vzdálenosti zajišťuje pevné uchycení zařízení na stavitelný pás a vlastní úprava stavitelného pásu. Z tělesa zařízení vychází lanko spojené s tenkým popruhem určeným pro paži pacienta. Součástí řešení je i způsob měření kloubního rozsahu ramenního kloubu pomocí tohoto zařízení.

- (51) *A61K 31/499* (2006.01)  
*A61K 38/12* (2006.01)

(21) **2013-1000**

(71) Veterinární a farmaceutická univerzita Brno, Farmaceutická fakulta, Brno, CZ

(72) Jampílek Josef doc. PharmDr., Ph.D., Mladá Boleslav, CZ  
Čeniková Aneta Mgr., Morašice, CZ

- Opatřilová Radka doc. Ing. PharmDr., Ph.D., Brno - Bohunice, CZ  
Dohnal Jiří doc. Ing., CSc., MBA, Praha 10 - Strašnice, CZ
- (54) **Využití alaptidu jako modifikátoru transdermální penetrace ve farmaceutických kompozicích pro humánní a veterinární aplikace obsahující léčiva centrálního a/nebo vegetativního nervového systému a/nebo pohlavní hormony, resp. modulatory genitálního systému**
- (22) 13.12.2013
- (57) Řešení se týká způsobu využívání jak mikronizovaného tak nanonizovaného alaptidu, který jako farmaceutická pomocná látka ovlivňuje prostupnost jiných farmaceuticky aktivních látek přes kůži. Tyto farmaceutické kompozice složené z alaptidu jako farmaceutické pomocné látky, farmaceutických aktivních látek a ostatních farmaceutických pomocných látek lze pak využít k přípravě lékových forem, kterými lze ovlivnit hladinu léčiva v lidském těle v čase a užít ho jak pro lokální tak systémové podání.

- (51) **A61K 38/12** (2006.01)  
**A61K 31/499** (2006.01)
- (21) **2013-1001**
- (71) Veterinární a farmaceutická univerzita Brno, Farmaceutická fakulta, Brno, CZ
- (72) Jampílek Josef doc. PharmDr., Ph.D., Mladá Boleslav, CZ  
Černíková Aneta Mgr., Morašice, CZ  
Opatřilová Radka doc. Ing. PharmDr., Ph.D., Brno - Bohunice, CZ  
Dohnal Jiří doc. Ing., CSc., MBA, Praha 10 - Strašnice, CZ
- (54) **Využití (R)-alaptidu jako modifikátoru transdermální penetrace léčiv ve farmaceutických kompozicích pro humánní a veterinární aplikace**
- (22) 13.12.2013
- (57) Řešení se týká způsobu využívání (R)-alaptidu, který jako farmaceutická pomocná látka ovlivňuje prostupnost jiných farmaceuticky aktivních látek přes kůži. Tyto farmaceutické kompozice složené z (R)-alaptidu jako farmaceutické pomocné látky, farmaceutických aktivních látek a ostatních farmaceutických pomocných látek lze pak využít k přípravě lékových forem, kterými lze ovlivnit hladinu léčiva v lidském těle v čase a užít ho jak pro lokální tak systémové podání.

- (51) **A61M 5/315** (2006.01)  
**A61M 5/178** (2006.01)  
**A61M 5/32** (2006.01)
- (21) **2014-242**
- (71) Kavalírek Jan JUDr., Praha 7, CZ
- (72) Kavalírek Jan JUDr., Praha 7, CZ
- (54) **Spojovací ústrojí jehly s pístem pro bezpečnostní injekční stříkačku**
- (22) 09.04.2014
- (57) Spojovací ústrojí (101) sestává z předního výběžku (11) pístu (1) a z tvarované axiální dutiny (21) v náboji (2) jehly, kde přední výběžek (11) je vytvořen na přední části pístu (1) a obsahuje vyosenou část (111). Proti přednímu výběžku (11) je v náboji (2) jehly vytvořena tvarovaná axiální dutina (21) se zúženým vstupem (211). Přední výběžek (11) pístu (1) je vytvořen jako prizmatický útvar, vycházející, v ose pístu (1) i stříkačky (100), kolmo ze středu čela (10) pístu (1) svojí kolmou částí (110) a po 15 až 25% své celkové délky pokračující vyosenou částí (111), s vyosením o velikosti 10 až 20 úhlových stupňů. Vyosená část (111) vykazuje od místa počínajícího vyosení zeslabený úsek (1111) se zeslabeným průřezem a to zeslabeným, ve vztahu ke kolmé části (110), v ploše svého průřezu o 35 až 50%. Zeslabený úsek (1111) má délku rovnou 80 až 120% délky kolmé části (110). Za zeslabeným úsekem (1111) vyosené části (111) předního výběžku (11) pístu (1) dále vpřed navazuje plný úsek (1112) vyosené části (111) předního výběžku (11) pístu (1) s průřezem tohoto plného úseku (1112), odpovídajícím kolmé části (110) předního výběžku (11) pístu (1). V místě přechodu mezi zeslabeným úsekem (1111) vyosené části (111) předního výběžku (11) pístu (1) a navazujícím plným úsekem (1112) vyosené části (111) předního výběžku (11) pístu (1) je vytvořen šikmo zpět vybihající a v ohybu pružící trn (1113), zasahující, ve stavu pružně zmenšeného vyosení vyosené části (111) předního výběžku (11) pístu (1) na úhel nejvýše 5 úhlových stupňů od osy stříkačky (100), svým volným koncem, do vzdálenosti, od osy kolmé části (110) předního výběžku (11)

pístu (1), kterážto vzdálenost je o 1 až 2 mm větší než je nejmenší poloměr zúženého vstupu (211) ve zúžené vstupní části náboje (2) jehly.

- (74) Bohemia Patent, Ing. Jana Vandělková, Vodičkova 791/41, Praha 1, 11000

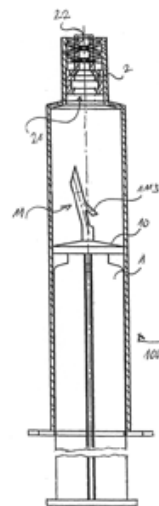

- (51) **B21H 1/18** (2006.01)  
**B21B 37/44** (2006.01)
- (21) **2014-370**
- (71) Langenstein & Schemann GmbH, 96450 Coburg, DE
- (72) Barnickel Harald, 96450 Coburg, DE  
Reissenweber Frank, 96145 Sesslach, DE
- (54) **Válcovací stroj pro příčné klínové válcování a způsob příčného klínového válcování**
- (22) 29.05.2014
- (57) Vynález se týká válcovacího stroje pro příčné klínové válcování, který má: alespoň dva pracovní válce (2, 3) pro tváření obrobku (10.1, 10.2) umístěného nebo umístěného mezi pracovními válci (2, 3), kteréžto pracovní válce jsou otočné nebo se otáčejí ve stejném směru a jsou opatřitelné nebo jsou opatřeny nástroji (20, 21, 30, 31); alespoň jedno hnací ústrojí pro pohánění hnacích válců (2, 3) pomocí jednoho nebo více proměnlivých parametrů, zejména pomocí proměnlivé rychlosti (n) otáčení; alespoň jeden přívod (22, 32) uvolňovacího prostředku pro přivádění uvolňovacího prostředku k pracovním válcům (2, 3) s nastavitelným výstupem (SA) uvolňovacího prostředku; řídicí a/nebo regulační ústrojí, které je uspořádáno pro řízení a/nebo regulování jak hnacího ústrojí, tak nanášení (SA) uvolňovacího prostředku, přičemž řídicí a/nebo regulační ústrojí řídí a/nebo reguluje nanášení (SA) uvolňovacího prostředku jako funkce jednoho nebo více proměnlivých parametrů a/nebo obrysů nástroje.

- (74) Čermák a spol., JUDr. Karel Čermák, Elišky Peškové 15/735, Praha 5, 15000

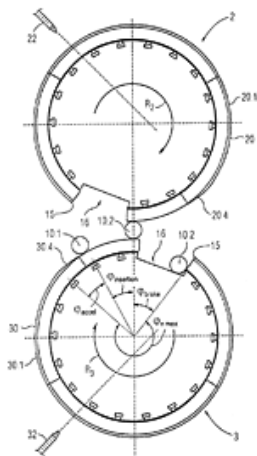

- (51) **B23Q 1/26** (2006.01)  
**B23Q 1/40** (2006.01)  
**B23Q 1/01** (2006.01)  
**B23Q 15/18** (2006.01)  
**B23Q 23/00** (2006.01)  
**B23B 39/00** (2006.01)

(21) **2014-254**

- (71) Hejda Miroslav Ing., Plzeň, CZ  
 Brejcha Karel Ing., Starý Plzenec, CZ  
 (72) Hejda Miroslav Ing., Plzeň, CZ  
 Brejcha Karel Ing., Starý Plzenec, CZ

(54) **Zařízení k eliminaci sil a momentů působících na stojan obráběcího stroje**

(22) 14.04.2014

- (57) Stojan (1) obráběcího stroje je dutý a je umístěn na saních (6) opatřených plochami (9) hydrostatického vedení saní (6) po loži (10). Stojan (1) je opatřen vodicími plochami (13) pro vřeteník (5) a je v něm umístěno vyrovnávací zařízení (3), které je propojeno s pinolou (4) a/nebo vřeteníkem (5). Uvnitř stojanu (1) je umístěna dutá vnitřní vložka (2) stojanu (1). Vyrovnávací zařízení (3) je umístěno uvnitř vnitřní vložky (2) stojanu (1) a je k ní nahoře připevněno. Vyrovnávací zařízení (3) a vnitřní vložka (2) jsou situovány tak, že se nedotýkají stojanu (1). Je výhodné, pokud je stojan (1) upevněn na horní desce (7) saní (6), zatímco vnitřní vložka (2) stojanu (1) prochází otvorem v horní desce (7) saní (6) a je připevněna ke spodní desce (8) saní (6). Plocha (9) hydrostatického vedení saní (6) po loži (10), připevněném na základ (12) obráběcího stroje, je pak součástí spodní desky (8) saní (6).

- (74) Langrova, s.r.o., Skřetova 48, Plzeň, 30100

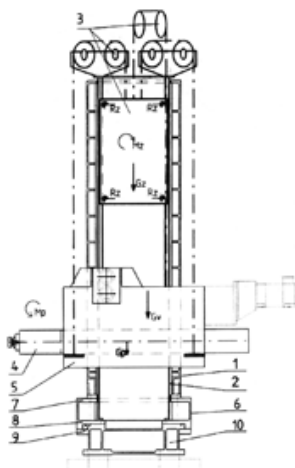

- (51) **B23Q 11/12** (2006.01)  
**B23Q 11/14** (2006.01)  
**B23Q 11/10** (2006.01)

(21) **2013-1011**

- (71) Technická univerzita v Liberci, Liberec, CZ  
 GDK spol. s. r. o., Karlovy Vary, CZ

- (72) Brdlík Pavel Ing., Turnov, CZ  
 Kůsa Petr Ing., Ph.D, Karlovy Vary, CZ

(54) **Řízení temperační jednotky vstřikující inertní plyny**

(22) 16.12.2013

- (57) Řízení temperační jednotky vstřikující inertní plyny do výrobních nástrojů za účelem jejich chlazení je ovládáno rozhraním (2) umožňující sekvenční nastavení procesu chlazení (13, 14, 15, 16) kombinující více chladicích médií (12, 17, 19), které zároveň zaznamenává a monitorizuje (8) zpětnou vazbu aktuálního chladicího procesu od integrovaných teplotně tlakových senzorů v chlazeném nástroji (20, 21).

- (74) RETROPATENT s.r.o., Mgr. Kamil Kolátor, Dolní nám. 679/5, Jablonec nad Nisou, 46601

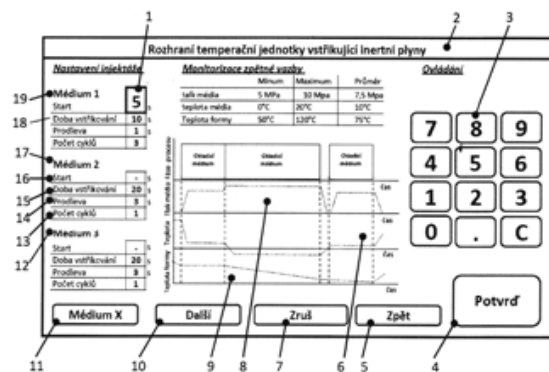

- (51) **B32B 27/20** (2006.01)  
**B32B 27/02** (2006.01)  
**B32B 5/28** (2006.01)  
**B32B 7/14** (2006.01)  
**B32B 37/24** (2006.01)  
**B01D 39/16** (2006.01)

(21) **2013-1020**

- (71) Univerzita Tomáše Bati ve Zlíně, Zlín, CZ  
 Sáha Tomáš Ing., Ph.D., Zlín - Mladcová, CZ  
 Sáha Petr prof. Ing., CSc., Zlín - Mladcová, CZ

(54) **Kompaktní útvar kompozitního charakteru a způsob jeho přípravy**

(22) 17.12.2013

- (57) Kompaktní útvar, zejména v podobě lisovaného či válcovaného výrobku nebo polotovaru, obsahuje matici připravenou zkompatněním vrstvy nebo vrstev netkaných textilií a dále složku diskretních částic původně v této vrstvě nebo vrstvách netkaných textilií zachycených filtračním mechanismem. Může se jednat o polymerní matici připravenou slisováním filtrační vrstvy nebo vrstev netkaných textilií vláken z polymerních materiálů, vláken z biopolymerních materiálů, mikrovláken a/nebo nanovláken. Vrstvou filtru může být také použitý odpadní filtr. Složkou diskretních částic může pak být funkční a/nebo modifikační přísada k řízení výsledných vlastností kompozitního materiálu (přísada vykazující aktivitu v elektrickém nebo v magnetickém poli, přísada částic biologického materiálu, případně přísada částic s bioaktivními, biocidními, resp. antibakteriálními účinky. Složkou diskretních částic může být také přísada na bázi práškového sířovaného elastomeru nebo také částice v matici zapouzdřeného toxického materiálu, což umožňuje jejich velmi snadné a efektivní zneškodnění. Dále se řešení týká způsobu přípravy kompaktního útvaru kompozitního charakteru.

(74) UTB ve Zlíně, Univerzitní institut, Ing. Jan Görig, Nám. T. G. Masaryka 5555, Zlín, 76001

(51) **B60J 3/00** (2006.01)  
**B60J 1/20** (2006.01)

(21) **2013-1008**

(71) ŠKODA AUTO a.s., Mladá Boleslav, CZ

(72) Welsch Frank, DE-38179 Schwülper, DE  
Jambor Miloš, Rychnov nad Kněžnou, CZ

(54) **Sluneční clona a postup její montáže**

(22) 16.12.2013

(57) Sluneční clona (1) ve tvaru čtyřúhelníku je tvořená obvodovým rámečkem (2) a síťovinou (3). Pro boční dveře (100) vozidla s rámem (101) dveří (100) a sklem (102) pak zahrnuje plastové přichytky k připevnění sluneční clony (1) k rámu (101) dveří (100). V horní části je sluneční clona (1) připevnitelná k rámu (101) dveří (100) prostřednictvím dvou plastových přichytek (4, 4') opatřených samolepící páskou (6). Ve spodní části je připevnitelná k rámu (101) dveří (100) prostřednictvím dvou plastových přichytek (5, 5') opatřených magnetem (7).

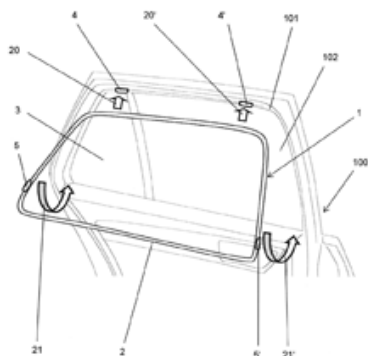

(51) **C04B 18/16** (2006.01)  
**C04B 14/40** (2006.01)

(21) **2013-972**

(71) Ústav struktury a mechaniky hornin AV ČR, v. v. i., Praha 8, CZ

(72) Vondráčková Michaela Ing., Ph.D., Praha 9, CZ

(54) **Způsob zpracování azbestu**

(22) 05.12.2013

(57) Popisuje se způsob zpracování asbestu, kdy asbest nebo produkt s obsahem asbestu se smíchá s geopolymerní disperzí tak, že se jeho částice obalí geopolymerním prekurzorem vytvářejícím geopolymerní matrix, to je hlinitokřemičitany schopné hydrolyzy v alkalickém vodném roztoku a následného opětného vytvrzení do pevné látky nerozpustné ve vodě, přičemž tento prekurzor se molekulárně propojí s povrchem vláken asbestu, případně se v něm vlákna asbestu tloušťky řádově mikrometrů a méně rozpustí.

(74) Pavel Reichel a kol., Ing. Pavel Reichel, Lopatecká 14, Praha 4, 14700

(51) **C09D 11/02** (2014.01)  
**C09D 11/30** (2014.01)

**B82B 1/00** (2006.01)

**B82Y 30/00** (2011.01)

(21) **2013-1022**

(71) Univerzita Tomáše Bati ve Zlíně, Zlín, CZ

(72) Kuřítka Ivo doc. Ing. et Ing., Ph.D. et Ph.D., Brno, CZ

Urbánek Pavel Ing., Pitín, CZ

Krčmář Petr Ing., Valašské Klobouky, CZ

Mašlík Jan Ing., Zlín, CZ

Šuly Pavol Ing., Bánovce nad Bebravou, SK

(54) **Anorganický inkoust na bázi nanočástic, zejména pro materiálový tisk**

(22) 17.12.2013

(57) Anorganický inkoust sestává z nanočástic CuO o koncentraci 3 až 10% hmotn. ve směsi polymerních dispergátorů v množství 5 až 35 % hmotn. a doplňujícího množství vody do 100 %. Nanočástice oxidu měďnatého mají s výhodou velikost menší než 50 nm. Výhodou anorganického inkoustu pro materiálový tisk podle vynálezu je kromě samotné depozice CuO především skutečnost, že se u něj dosahuje rapidního zlepšení tryskání kapek z tiskové hlavy a zvýšení samotné adheze na substrát, čímž se pak dosahuje tisku precizních homogenních a kvalitních vrstev při materiálovém tisku.

(74) Ing. Dana Kreizlová, UTB ve Zlíně, nám. T. G. Masaryka 5555, Zlín, 76001

(51) **C12P 23/00** (2006.01)

**C12P 7/62** (2006.01)

**C11B 13/00** (2006.01)

**A23F 5/48** (2006.01)

(21) **2013-1002**

(71) Vysoké učení technické v Brně, Brno, CZ

(72) Obruča Stanislav Ing., Ph.D., Valašské Meziříčí, CZ

Siniša Petrik Ing., Ph.D., Šid 22240, RS

Márová Ivana doc. RNDr., CSc., Brno - Bystřec, CZ

Benešová Pavla Ing., Frenštát pod Radhoštěm, CZ

(54) **Způsob výroby polyhydroxyalkanoátů, karotenoidů nebo o karotenoidy obohacené biomasy z pevného odpadu po přípravě kávy**

(22) 13.12.2013

(57) Komplexní zpracování různě extrahovaných frakcí pevného odpadu po přípravě kávy k biotechnologické výrobě polyhydroxyalkanoátů a/nebo karotenoidů případně o karotenoidy obohacené krmné biomasy s využitím hydrolyzovaného pevného odpadu po přípravě kávy, případně oleje extrahovaného z pevného odpadu jako substrátu. Zbytkový podíl po extrakci je spálen a použit pro produkci energie využitelné ke krytí potřeb biotechnologických kroků.

(51) **E01C 7/10** (2006.01)

**E01C 7/32** (2006.01)

**E01C 15/00** (2006.01)

(21) **2014-372**

(71) SILMOS s.r.o., Brno, CZ

(72) Blažek Karel Ing., Brno, CZ

Večerka Igor Ing., Brno, CZ

Vrtěnová Věra Ing., Brno, CZ

(54) **Způsob obnovy krytů ploch, zejména poškozených lesních a účelových vozovek a cest z penetračního makadamu**

(22) 30.05.2014

(57) Způsob obnovy krytů ploch, zejména poškozených lesních a účelových vozovek a cest z penetračního makadamu, kde vrstva původního krytu kameniva stmelěného asfaltem se mechanickým způsobem rozpojí na nesoudržný materiál, který se doplní hrubým drceným kamenivem frakce 22 až 63 mm v množství odpovídající tloušťce 80 až 250 mm, načež se prolíje směsí cementu, popílku a vody o pevnosti v tlaku po 28 dnech nejméně 6,1 MPa a následně se zhutní.

(74) Pavel Reichel a kol., Ing. Pavel Reichel, Lopatecká 14, Praha 4, 14700

(51) **E04B 1/38** (2006.01)

**E04B 1/41** (2006.01)

**E04C 5/00** (2006.01)

(21) **2014-801**

(71) Dyczkowski Zbigniew Mgr. Ing., Myślenice, PL

(72) Dyczkowski Zbigniew Mgr. Ing., Myślenice, PL

(54) **Univerzální balkonový spojovací prvek**

(22) 19.11.2014

(57) Vynález se týká univerzálního balkonového spojovacího prvku procházejícího příčně přes stavební izolační modul umístěný mezi

budovou a její vyčnívající částí, zejména balkónem, přičemž plochý kovový element (2) je zasazen do obrysu příčného průřezu stavebního izolačního modulu mezi vrchním a spodním armovacím prutem (1, 3) a je s nimi spojen neodnímatelným způsobem. Vrchní armovací prut (1) je funkčně spojen s oběma stavebními částmi a spodní armovací prut (3) je jedním koncem neodnímatelně spojen se spodní částí kovového elementu (2) spojovacího prvku a druhým koncem je spojen s balkónem. Alespoň část kovového elementu (2) spojovacího prvku spolu s jedním koncem spodního prutu (3) jsou zalaty v materiálu tlakového elementu (4), vyrobeného z betonu nebo betonové malty. Kovový element (2) spojovacího prvku je z nerezové ocele a má tvar rovnoběžníku a tlakový element (4) má tvar kvádrů. Část kovového elementu (2) spojovacího prvku spolu s koncem (6) spodního prutu (3) tvoří s tlakovým elementem (3) železobetonovou konstrukci.

(74) Ing. Jan Chwistek, Náměstí ČSA 5/3, Český Těšín, 73701

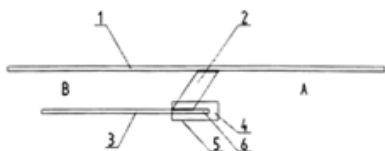

(51) **F23D 14/00** (2006.01)  
**F23D 14/48** (2006.01)  
**F23D 14/58** (2006.01)

(21) **2013-750**

(71) Vysoké učení technické v Brně, Brno, CZ  
(72) Skryja Pavel Ing., Rybné, CZ  
Juřena Tomáš Ing., Ph.D., Opava, CZ  
Stehlík Petr prof. Ing., CSc., Brno, CZ  
Bělohradský Petr Ing., Ph.D., Popůvky, CZ  
Hájek Jiří doc. Ing., Ph.D., Praha, CZ  
Tabasová Andrea Ing., Ph.D., Klenovec 980 55, SK  
Nejezchleb Radek Ing., Křtiny, CZ

(54) **Hořáková hlava**

(22) 30.09.2013

(57) Hořáková hlava (22) na primárním hořáku plynového hořáku je provedena jako válcovitý dutý návarek, kdy spodní vnitřní obvod návarku je navařen na vnější hořákovou trubku (7) a horní vnitřní obvod je navařen na vnitřní hořákovou trubku (4), přičemž hlava (22) je v oblasti čelního sražení (25) opatřená výkonovými tryskami (3), přičemž pod nimi jsou na válcové stěně pod úhlem ( $\beta$ ) uspořádány stabilizační trysky (5) a pod stabilizačními tryskami (5) je uspořádán poutač plamene (21), který vystupuje jako prstenec od vnější stěny hlavy (22) a má ve svislém řezu tvar trojúhelníka s horním ramenem (24) doléhajícím kolmo k vnější stěně hlavy (22), přičemž jeho spodní rameno (23) coby přepona je orientováno směrem šikmo dolů.

(74) KANIA, SEDLÁK, SMOLA Patentová a známková kancelář, Ing. Jiří Malůšek, Mendlovo nám. 1a, Brno, 60300

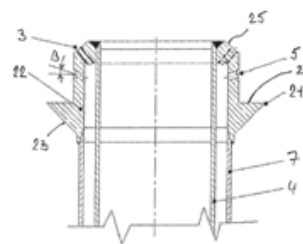

(51) **F28D 1/03** (2006.01)

(21) **2013-995**

(71) TOMTON s.r.o., Nový Jičín - Žilina, CZ  
(72) Szolony Tomáš Ing., Ph.D., Brno - Zábřovice, CZ  
Šikula Ondřej doc. Ing., Ph.D., Brno - Zábřovice, CZ

(54) **Zařízení pro vytápění a chlazení, zejména pro teplovodní ústřední vytápění**

(22) 12.12.2013

(57) Zařízení pro vytápění a chlazení je vhodné pro teplovodní ústřední vytápění. Obsahuje tepelný výměník, sestavený z několika řad trubek (3), situovaných pod úhlem maximálně 65°. Trubky (3) mají aerodynamický profil. Na stranách tepelného výměníku je sběrný prostor (4), do kterého jsou trubky (3) zaústěny. Je opatřen přívodním potrubím (5) a/nebo odvodním potrubím (5) s regulačním prvkem (7). Tepelný výměník je zhotoven z mědi nebo hliníku. Může obsahovat vlnovec. Pro proudění vzduchu má elektrický ventilátor (8) s regulátorem (9). Celek je opatřen krytem.

(74) Ing. Pavel Nádvorník s.r.o., Ing. Pavel Nádvorník, Sokola Tůmy 1099/1, Ostrava-Mariánské Hory, 70900

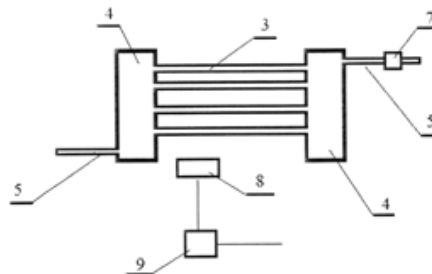

(51) **G01B 5/30** (2006.01)

**G01B 7/16** (2006.01)

**G01M 5/00** (2006.01)

**G01N 3/00** (2006.01)

(21) **2014-41**

(71) České vysoké učení technické v Praze, Kloknerův ústav, Praha 6, CZ

(72) Záruba- Pfeffermann Jan Ing., CSc., Praha 6, CZ

Štemberk Pavel Ing., Sedlčany, CZ

Bílý Václav Ing., Praha 8, CZ

Jiroutová Dita Ing., Praha 5, CZ

(54) **Strunový deformetr pro kontrolu šířky technologických spár**

(22) 20.01.2014

(57) Strunový deformetr pro kontrolu změn šířky technologických spár (1) stavebních konstrukcí s extrémně sníženou minimální výškou a s vnějším tvarem využitelným pro funkci instalačního podstavce s magnetickými přichytkami a volitelností stavební výšky podle šířky kontrolované spáry (1) sestává z v polních podmínkách výrobitelných trubičkových nástavců (19) měřícího doteku (2) deformetru. Minimální stavební výšky je dosaženo umístěním strunového převodníku deformace na frekvenci do vnitřního prostoru U profilu páky (6) pravouhého napínacího pákového systému převádějícího dotekem (2) snímané změny šířky kontrolované spáry (1) na úměrnou změnu předpětí měrné struny (3) deformetru. Měřící



systém deformometru je rozmístěn do prostoru přiléhajícímu ke spodní stěně spáry (1) a jeho plechovou ochrannou krytku (21) lze pomocí speciálních magnetických přichytek využít i jako instalační magneticky upevněný podstavec a držák dalšího elektronického vybavení systému deformometru.

(74) Ing. Hana Dušková, Na Kočově 180, Chotutice, 28103

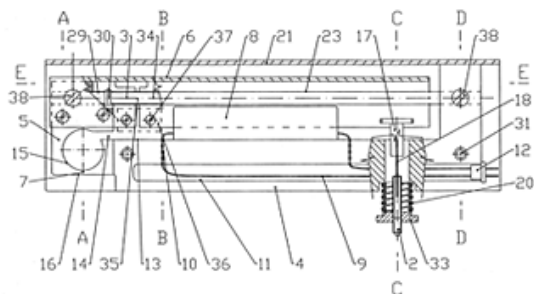

(51) **G01K 17/06** (2006.01)

(21) **2013-1010**

(71) Technická univerzita v Liberci, Liberec 1, CZ

(72) Seidl Martin Ing., Hradec Králové, CZ

Nováková Iva Ing., Ph.D, Liberec, CZ

Brdlík Pavel Ing., Kněžmost, CZ

(54) **Způsob hodnocení účinnosti chlazení zkvalněnými plyny a zařízení k provedení tohoto způsobu**

(22) 16.12.2013

(57) Technické řešení se týká způsobu měření a hodnocení efektivity přímého chlazení zkvalněnými technickými plyny umožňující následnou predikci optimální geometrie a rozmístění expanzních prostor a potřebné dávky zkvalněného plynu pro odvedení požadovaného množství tepla z výrobního nástroje za nejkratší možnou dobu, kdy zařízení nebo jeho měřicí část (1) postupně prochází tepelně izolovaným prostředím, kde dochází k injektáži zkvalněného technického plynu jednou nebo více kapilárami do jednoho nebo více expanzních prostorů (4) v měřicí části (1) a následnou kalorimetrickou analýzou pro stanovení množství odvedeného tepla.

(74) RETROPATENT s.r.o., Mgr. Kamil Kolátor, Dolní nám. 679/5, Jablonec nad Nisou, 46601

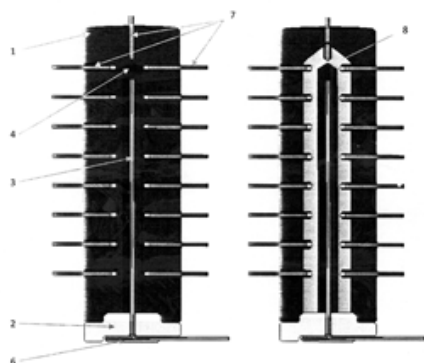

(51) **G05B 13/02** (2006.01)

**G05B 6/02** (2006.01)

**G05B 19/02** (2006.01)

(21) **2013-1012**

(71) Wista, s.r.o., Zlín- Louky, CZ

(72) Neuwirth Jiří Ing., Zlín, CZ

(54) **Způsob řízení výkonu cyklicky pracujícího zařízení vystaveného proměnlivému zatížení, zejména hrabicového dopravníku**

(22) 17.12.2013

(57) Pohyblivá část cyklicky pracujícího zařízení vykonává dopředný a zpětný pohyb mezi počáteční úvratí a koncovou úvratí v po sobě následujících cyklech, přičemž každý nový cyklus začíná zahájením dopředného pohybu pohyblivé části cyklicky pracujícího zařízení. Výkon cyklicky pracujícího zařízení se řídí změnou doby trvání jednotlivých cyklů, přičemž nutnost provést změnu doby trvání nejméně jednoho aktuálního cyklu se vyhodnocuje na základě doby trvání dopředného a/nebo zpětného pohybu pohyblivé části cyklicky pracujícího zařízení v daném cyklu nebo v nejméně jednom z předcházejících cyklů. Doba trvání aktuálního cyklu se může řídit změnou rychlosti dopředného nebo zpětného pohybu pohyblivé části cyklicky pracujícího zařízení nebo zavedením, zrušením a nebo změnou délky časové prodlevy aplikované v rámci daného cyklu. Časová prodleva přitom může být zařazena mezi dopředným a zpětným pohybem pohyblivé části cyklicky pracujícího zařízení nebo po ukončení zpětného pohybu pohyblivé části cyklicky pracujícího zařízení nebo v průběhu dopředného nebo zpětného pohybu pohyblivé části cyklicky pracujícího zařízení. Je výhodné, pokud se předem stanoví délka, o kterou se v následujících cyklech bude měnit časová prodleva při jejím navyšování nebo při jejím omezování vůči časové prodlevě aplikované v předcházejícím cyklu. V případě použití hydraulického nebo pneumatického pohonu se rychlost dopředného nebo zpětného pohybu pohyblivé části cyklicky pracujícího zařízení může měnit připojením pneumatického nebo hydraulického motoru ke zdroji jiného tlaku. V případě použití elektrického pohonu se změnou dodávaného elektrického příkonu může udržovat rychlost dopředného a/nebo zpětného pohybu pohyblivé části cyklicky pracujícího v předem určených mezích.

(74) Ing. Zdeněk Janík, Na Rohuli 36, Velká Polom, 74764

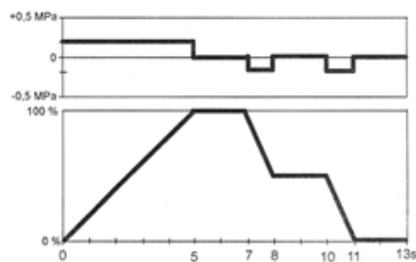

### Zveřejněné přihlášky vynálezů - přehled podle třídících znaků

A 23 F 5/48 (2006.01)

2013-1002

A 61 K 38/12 (2006.01)

2013-1000

A 61 H 1/02 (2006.01)

2013-1027

A 61 M 5/178 (2006.01)

2014-242

A 61 K 31/499 (2006.01)

2013-1001

A 61 M 5/32 (2006.01)

2014-242

B 01 D 39/16	(2006.01)	2013-1020	B 82 Y 30/00	(2011.01)	2013-1022
B 05 B 1/14	(2006.01)	2014-6	C 04 B 14/40	(2006.01)	2013-972
B 05 B 1/18	(2006.01)	2014-6	C 09 D 11/30	(2014.01)	2013-1022
B 05 B 1/30	(2006.01)	2014-6	C 11 B 9/00	(2006.01)	2013-1021
B 21 B 37/44	(2006.01)	2014-370	C 11 B 13/00	(2006.01)	2013-1002
B 23 B 39/00	(2006.01)	2014-254	C 12 P 7/62	(2006.01)	2013-1002
B 23 Q 1/01	(2006.01)	2014-254	E 01 C 7/32	(2006.01)	2014-372
B 23 Q 1/40	(2006.01)	2014-254	E 01 C 15/00	(2006.01)	2014-372
B 23 Q 11/10	(2006.01)	2013-1011	E 04 B 1/41	(2006.01)	2014-801
B 23 Q 11/14	(2006.01)	2013-1011	E 04 C 5/00	(2006.01)	2014-801
B 23 Q 15/18	(2006.01)	2014-254	F 16 K 11/00	(2006.01)	2014-6
B 23 Q 23/00	(2006.01)	2014-254	F 16 K 51/00	(2006.01)	2014-6
B 32 B 5/28	(2006.01)	2013-1020	F 23 D 14/48	(2006.01)	2013-750
B 32 B 7/14	(2006.01)	2013-1020	F 23 D 14/58	(2006.01)	2013-750
B 32 B 27/02	(2006.01)	2013-1020	G 01 B 7/16	(2006.01)	2014-41
B 32 B 37/24	(2006.01)	2013-1020	G 01 M 5/00	(2006.01)	2014-41
B 60 J 1/20	(2006.01)	2013-1008	G 01 N 3/00	(2006.01)	2014-41
B 65 D 1/04	(2006.01)	2013-1021	G 05 B 6/02	(2006.01)	2013-1012
B 65 D 85/72	(2006.01)	2013-1021	G 05 B 19/02	(2006.01)	2013-1012
B 82 B 1/00	(2006.01)	2013-1022			

### Seznam přihlašovatelů zveřejněných přihlášek vynálezů

(71)	(21)	(51)	(71)	(21)	(51)
České vysoké učení technické v Praze, Kloknerův ústav, Praha 6, CZ	2014-41	<b>G 01 B 5/30</b>	Veterinární a farmaceutická univerzita Brno, Farmaceutická fakulta, Brno, CZ	2013-1001	<b>A 61 K 38/12</b>
Langenstein & Schemann GmbH, 96450 Coburg, DE	2014-370	<b>B 21 H 1/18</b>	Vysoká škola báňská-Technická univerzita Ostrava, Ostrava-Poruba, CZ	2013-1027	<b>A 61 B 5/11</b>
SILMOS s.r.o., Brno, CZ	2014-372	<b>E 01 C 7/10</b>	Vysoké učení technické v Brně, Brno, CZ	2013-750	<b>F 23 D 14/00</b>
ŠKODA AUTO a.s., Mladá Boleslav, CZ	2013-1008	<b>B 60 J 3/00</b>	Vysoké učení technické v Brně, Brno, CZ	2013-1002	<b>C 12 P 23/00</b>
Technická univerzita v Liberci, Liberec 1, CZ	2013-1010	<b>G 01 K 17/06</b>	Wista, s.r.o., Zlín- Louky, CZ	2013-1012	<b>G 05 B 13/02</b>
Technická univerzita v Liberci, Liberec, CZ	2013-1011	<b>B 23 Q 11/12</b>	Dyczkowski Zbigniew Mgr. Ing., Myšlenice, PL	2014-801	<b>E 04 B 1/38</b>
TOMTON s.r.o., Nový Jičín - Žilina, CZ	2013-995	<b>F 28 D 1/03</b>	Hejda Miroslav Ing., Plzeň, CZ	2014-254	<b>B 23 Q 1/26</b>
Univerzita Tomáše Bati ve Zlíně, Zlín, CZ	2013-1020	<b>B 32 B 27/20</b>	Kašpar Martin, Praha 4, CZ	2013-1021	<b>A 23 L 2/38</b>
Univerzita Tomáše Bati ve Zlíně, Zlín, CZ	2013-1022	<b>C 09 D 11/02</b>	Kavalírek Jan JUDr., Praha 7, CZ	2014-242	<b>A 61 M 5/315</b>
Ústav struktury a mechaniky hornin AV ČR, v. v. i., Praha 8, CZ	2013-972	<b>C 04 B 18/16</b>	Koller Rudolf, Praha 4, CZ	2014-6	<b>A 47 K 3/28</b>
Veterinární a farmaceutická univerzita Brno, Farmaceutická fakulta, Brno, CZ	2013-1000	<b>A 61 K 31/499</b>			

**FG4A**

**Udělené patenty - přehled podle čísel patentů**

V období uzávěrky tohoto čísla Věstníku udělil Úřad průmyslového vlastnictví tyto patenty.

305226	<i>A 23 K 1/14</i>	(2006.01)	305231	<i>G 01 N 33/24</i>	(2006.01)	305236	<i>A 47 K 3/28</i>	(2006.01)
305227	<i>E 04 F 15/04</i>	(2006.01)	305232	<i>C 04 B 12/00</i>	(2006.01)	305237	<i>G 01 B 5/30</i>	(2006.01)
305228	<i>G 06 Q 50/22</i>	(2012.01)	305233	<i>F 23 D 14/00</i>	(2006.01)	305238	<i>A 61 M 5/315</i>	(2006.01)
305229	<i>B 82 B 1/00</i>	(2006.01)	305234	<i>C 04 B 18/16</i>	(2006.01)	305239	<i>E 01 C 7/10</i>	(2006.01)
305230	<i>D 04 H 1/70</i>	(2012.01)	305235	<i>A 61 B 5/11</i>	(2006.01)	305240	<i>B 23 Q 1/26</i>	(2006.01)

**FG4A**

**Udělené patenty - přehled podle MPT**

(51)	<i>A23K 1/14</i>	(2006.01)		<i>B23Q 1/40</i>	(2006.01)
	<i>A23K 1/175</i>	(2006.01)		<i>B23Q 1/01</i>	(2006.01)
	<i>A23K 1/18</i>	(2006.01)		<i>B23Q 15/18</i>	(2006.01)
(11)	305226			<i>B23Q 23/00</i>	(2006.01)
(40)	02.03.2011			<i>B23B 39/00</i>	(2006.01)
(21)	<b>2009-555</b>		(11)	305240	
(73)	Výzkumný ústav živočišné výroby, v. v. i., Praha 10 - Uhřetěves, CZ		(40)	24.06.2015	
(72)	Daněk Petr MVDr. CSc., Doudleby nad Orlicí, CZ		(21)	<b>2014-254</b>	
(54)	<b>Krmná směs pro miniaturní prasnice</b>		(73)	Hejda Miroslav Ing., Plzeň, CZ	
(22)	20.08.2009			Brejcha Karel Ing., Starý Plzenec, CZ	
(74)	PATENTOVÁ KANCELÁŘ, Mgr. Hana Jirkalová, Michelská 18/12a, Praha 4, 14000		(72)	Hejda Miroslav Ing., Plzeň, CZ	
				Brejcha Karel Ing., Starý Plzenec, CZ	
			(54)	<b>Zařízení k eliminaci sil a momentů působících na stojan obráběcího stroje</b>	
			(22)	14.04.2014	
			(74)	Langrova, s.r.o., Skrětova 48, Plzeň, 30100	
(51)	<i>A47K 3/28</i>	(2006.01)			
	<i>F16K 11/00</i>	(2006.01)			
	<i>F16K 51/00</i>	(2006.01)			
	<i>B05B 1/30</i>	(2006.01)			
	<i>B05B 1/18</i>	(2006.01)			
	<i>B05B 1/14</i>	(2006.01)			
(11)	305236		(51)	<i>B82B 1/00</i>	(2006.01)
(40)	24.06.2015			<i>B82Y 30/00</i>	(2011.01)
(21)	<b>2014-6</b>			<i>B82Y 15/00</i>	(2011.01)
(73)	Koller Rudolf, Praha 4, CZ			<i>G01N 33/50</i>	(2006.01)
(72)	Koller Rudolf, Praha 4, CZ		(11)	305229	
(54)	<b>Multifunkční sprchová armatura</b>		(40)	16.01.2013	
(22)	06.01.2014		(21)	<b>2011-411</b>	
(74)	Ing. Václav Kratochvíl, Husníkova 2086/22, Praha 13, 15800		(73)	Vysoké učení technické v Brně, Brno, CZ	
			(72)	Hubálek Jaromír doc. Ing., Ph.D., Brno, CZ	
				Kizek René doc. Ing., Ph.D., Bořitov, CZ	
				Adam Vojtěch RNDr., Ph.D., Brno, CZ	
			(54)	<b>Konstrukce chemického nanosenzoru</b>	
			(22)	07.07.2011	
(51)	<i>A61B 5/11</i>	(2006.01)			
	<i>A61H 1/02</i>	(2006.01)			
(11)	305235				
(40)	24.06.2015				
(21)	<b>2013-1027</b>		(51)	<i>C04B 12/00</i>	(2006.01)
(73)	Vysoká škola báňská-Technická univerzita Ostrava, Ostrava-Poruba, CZ			<i>C04B 28/06</i>	(2006.01)
(72)	Hlaváčková Milada Ing., Ph.D., Ostrava-Hrabůvka, CZ			<i>C04B 35/10</i>	(2006.01)
	Bojko Vojtěch, Písek u Jablunkova, CZ		(11)	305232	
	Penhaker Marek Ing., Ph.D., Ostrava-Zábřeh, CZ		(40)	11.03.2015	
(54)	<b>Zařízení k měření kloubního rozsahu ramenního kloubu a způsob měření</b>		(21)	<b>2013-659</b>	
(22)	18.12.2013		(73)	Vysoké učení technické v Brně, Brno, CZ	
			(72)	Ptáček Petr doc. Ing., Ph.D., Čáslav - Nové Město, CZ	
				Opravil Tomáš Ing., Ph.D., Popůvky, CZ	
				Novotný Radoslav Ing., Jablůňov, CZ	
				Šoukal František Ing., Ph.D., Oslavice, CZ	
				Másilko Jiří Ing., Ph.D., Veselá, CZ	
			(54)	<b>Způsob přípravy a použití stroncium samaritého cementu</b>	
			(22)	28.08.2013	
(51)	<i>A61M 5/315</i>	(2006.01)			
	<i>A61M 5/178</i>	(2006.01)			
	<i>A61M 5/32</i>	(2006.01)			
(11)	305238				
(40)	24.06.2015				
(21)	<b>2014-242</b>		(51)	<i>C04B 18/16</i>	(2006.01)
(73)	Kavalírek Jan JUDr., Praha 7, CZ			<i>C04B 14/40</i>	(2006.01)
(72)	Kavalírek Jan JUDr., Praha 7, CZ		(11)	305234	
(54)	<b>Spojovací ústrojí jehly s pístem pro bezpečnostní injekční stříkačku</b>		(40)	24.06.2015	
(22)	09.04.2014		(21)	<b>2013-972</b>	
(74)	Bohemia Patent, Ing. Jana Vanděliková, Vodičkova 791/41, Praha 1, 11000		(73)	Ústav struktury a mechaniky hornin AV ČR, v. v. i., Praha 8, CZ	
			(72)	Vondráčková Michaela Ing., Ph.D., Praha 9, CZ	
			(54)	<b>Způsob zpracování azbestu</b>	
			(22)	05.12.2013	
			(74)	Pavel Reichel a kol., Ing. Pavel Reichel, Lopatecká 14, Praha 4, 14700	
(51)	<i>B23Q 1/26</i>	(2006.01)			

- (51) **D04H 1/70** (2012.01)  
**D04H 1/728** (2012.01)  
**B32B 5/26** (2006.01)  
**B82B 1/00** (2006.01)  
**A41D 13/11** (2006.01)  
**A47C 27/00** (2006.01)  
**D04H 1/4382** (2012.01)  
**D04H 1/425** (2012.01)

- (11) 305230  
(40) 28.11.2012  
(21) **2011-249**  
(73) ČESKÁ VČELA s.r.o., Rakovník, CZ  
(72) Kubín Miroslav, Praha 6, CZ  
(54) **Bariérová textilie**  
(22) 28.04.2011  
(74) Pavel Reichel a kol., Ing. Pavel Reichel, Lopatecká 14, Praha 4, 14700

- (51) **E01C 7/10** (2006.01)  
**E01C 7/32** (2006.01)  
**E01C 15/00** (2006.01)

- (11) 305239  
(40) 24.06.2015  
(21) **2014-372**  
(73) SILMOS s.r.o., Brno, CZ  
(72) Blažek Karel Ing., Brno, CZ  
Večerka Igor Ing., Brno, CZ  
Vrtěnová Věra Ing., Brno, CZ  
(54) **Způsob obnovy krytů ploch, zejména poškozených lesních a účelových vozovek a cest z penetračního makadamu**  
(22) 30.05.2014  
(74) Pavel Reichel a kol., Ing. Pavel Reichel, Lopatecká 14, Praha 4, 14700

- (51) **E04F 15/04** (2006.01)  
**E04F 15/00** (2006.01)  
**E04F 15/02** (2006.01)

- (11) 305227  
(40) 17.03.2004  
(21) **2003-1850**  
(73) VÄLINGE ALUMINIUM AB, 26040 Viken, SE  
(72) Pervan Darko, 26040 Viken, SE  
(54) **Podlahový systém a podlahové prkno pro tento systém**  
(32) 12.01.2001, 12.01.2001  
(31) 2001 0100100, 2001 0100101  
(33) SE, SE  
(86) PCT/SE2002/000043  
(87) WO 2002/055810  
(22) 14.01.2002  
(74) PATENTSERVIS PRAHA a.s., Jivenská 1, Praha 4, 14000

- (51) **F23D 14/00** (2006.01)  
**F23D 14/48** (2006.01)  
**F23D 14/58** (2006.01)

- (11) 305233  
(40) 24.06.2015  
(21) **2013-750**  
(73) Vysoké učení technické v Brně, Brno, CZ  
(72) Skryja Pavel Ing., Rybné, CZ  
Juřena Tomáš Ing., Ph.D., Opava, CZ

Stehlik Petr prof. Ing., CSc., Brno, CZ  
Bělohradský Petr Ing., Ph.D., Popůvky, CZ  
Hájek Jiří doc. Ing., Ph.D., Praha, CZ  
Tabasová Andrea Ing., Ph.D., Klenovec 980 55, SK  
Nejzchleb Radek Ing., Křtiny, CZ

- (54) **Hořáková hlava**  
(22) 30.09.2013  
(74) KANIA, SEDLÁK, SMOLA Patentová a známková kancelář, Ing. Jiří Malůšek, Mendlovo nám. 1a, Brno, 60300

- (51) **G01B 5/30** (2006.01)  
**G01B 7/16** (2006.01)  
**G01M 5/00** (2006.01)  
**G01N 3/00** (2006.01)

- (11) 305237  
(40) 24.06.2015  
(21) **2014-41**  
(73) České vysoké učení technické v Praze, Kloknerův ústav, Praha 6, CZ  
(72) Záruba- Pfeffermann Jan Ing., CSc., Praha 6, CZ  
Štemberk Pavel Ing., Sedlčany, CZ  
Bílý Václav Ing., Praha 8, CZ  
Jiroutová Dita Ing., Praha 5, CZ  
(54) **Strunový deformetr pro kontrolu šířky technologických spár**  
(22) 20.01.2014  
(74) Ing. Hana Dušková, Na Kočově 180, Chotutice, 28103

- (51) **G01N 33/24** (2006.01)  
**G01N 1/28** (2006.01)  
**G01N 19/00** (2006.01)  
**G01N 17/00** (2006.01)

- (11) 305231  
(40) 19.03.2014  
(21) **2012-92**  
(73) Výzkumný ústav meliorací a ochrany půdy, v.v.i., Praha 5 - Zbraslav, CZ  
DEUTON, s.r.o., Praha 5 – Radotín, CZ  
(72) Khel Tomáš Ing., Praha 7, CZ  
Vopravil Jan Ing., Ph.D., Praha 4, CZ  
Orholz Pavel, Hlásná Třebáň, CZ  
(54) **Zařízení pro stanovení stability půdní struktury**  
(22) 07.02.2012  
(74) PATENTOVÁ KANCELÁŘ, Mgr. Hana Jirkalová, Michelská 18/12a, Praha 4, 14000

- (51) **G06Q 50/22** (2012.01)  
**G06F 19/10** (2011.01)  
**G06F 19/28** (2011.01)  
**G06F 19/00** (2011.01)  
**G06Q 50/00** (2006.01)

- (11) 305228  
(40) 08.10.2008  
(21) **2007-231**  
(73) Čermák Luděk Ing., Praha 2, CZ  
(72) Čermák Luděk Ing., Praha 2, CZ  
(54) **Způsob vytváření a zpracovávání dokladů s čárovým kódem, zejména pro elektronickou preskripci léků, a elektronický informační systém k provádění tohoto způsobu**  
(22) 29.03.2007  
(74) Ing. Pavel Reichel, Lopatecká 14, Praha 4, 14700

## Seznam majitelů udělených patentů

(73) ČESKÁ VČELA s.r.o., Rakovník, CZ	(11) 305230	(51) <b>D 04 H 1/70</b>	(2012.01)	(73) Vysoké učení technické v Brně, Brno, CZ	(11) 305232	(51) <b>C 04 B 12/00</b>	(2006.01)
České vysoké učení technické v Praze, Kloknerův ústav, Praha 6, CZ	305237	<b>G 01 B 5/30</b>	(2006.01)	Vysoké učení technické v Brně, Brno, CZ	305233	<b>F 23 D 14/00</b>	(2006.01)
DEUTON, s.r.o., Praha 5 – Radotín, CZ	305231	<b>G 01 N 33/24</b>	(2006.01)	Výzkumný ústav meliorací a ochrany půdy, v.v.i., Praha 5 - Zbraslav, CZ	305231	<b>G 01 N 33/24</b>	(2006.01)
SILMOS s.r.o., Brno, CZ	305239	<b>E 01 C 7/10</b>	(2006.01)	Výzkumný ústav živočišné výroby, v. v. i., Praha 10 - Uhřetěves, CZ	305226	<b>A 23 K 1/14</b>	(2006.01)
Ústav struktury a mechaniky hornin AV ČR, v. v. i., Praha 8, CZ	305234	<b>C 04 B 18/16</b>	(2006.01)	Brejcha Karel Ing., Starý Plzenec, CZ	305240	<b>B 23 Q 1/26</b>	(2006.01)
VÄLINGE ALUMINIUM AB, 26040 Viken, SE	305227	<b>E 04 F 15/04</b>	(2006.01)	Čermák Luděk Ing., Praha 2, CZ	305228	<b>G 06 Q 50/22</b>	(2012.01)
Vysoká škola báňská- Technická univerzita Ostrava, Ostrava-Poruba, CZ	305235	<b>A 61 B 5/11</b>	(2006.01)	Hájda Miroslav Ing., Plzeň, CZ	305240	<b>B 23 Q 1/26</b>	(2006.01)
Vysoké učení technické v Brně, Brno, CZ	305229	<b>B 82 B 1/00</b>	(2006.01)	Kavalírek Jan JUDr., Praha 7, CZ	305238	<b>A 61 M 5/315</b>	(2006.01)
				Koller Rudolf, Praha 4, CZ	305236	<b>A 47 K 3/28</b>	(2006.01)



### Zveřejněné překlady evropských patentových spisů

U následujících udělených evropských patentů s účinky pro Českou republiku byl majitelem předložen překlad patentového spisu do českého jazyka (§ 35c odst. 2 až 4 zákona č. 527/1990 Sb., v platném znění). Údaje jsou řazeny vzestupně podle čísel evropských patentů.

(97) <b>EP 1631313</b>		(96) 13.06.2006	
(47) 11.03.2015		(96) 06763688.6	
(97) 06.01.2005		(73) BASF SE, 67056 Ludwigshafen, DE	
(51) <b>A61K 39/395</b>	(2006.01)	(72) EIPPER, Andreas, 67067 Ludwigshafen, DE	
(96) 04.06.2004		BRUCHMANN, Bernd, 67251 Freinsheim, DE	
(96) 04754321.0		WEISS, Carsten, 276252 Singapore, SG	
(73) Genentech, Inc., South San Francisco CA 94080-4990, US		VÖLKEL, Mark, 68526 Ladenburg, DE	
(72) CHAN, Andrew, Menlo Park, California 94025, US		ROSENAU, Bernhard, 67434 Neustadt, DE	
GONG, Qian, Foster City, California 94404, US		GINSS, Christophe, F-67120 Wolxheim, FR	
MARTIN, Flavius, Hayward, California 94545, US		HÖFLI, Kurt, 67069 Ludwigshafen, DE	
(54) <b>Kombinační terapie pro B buněčné poruchy</b>		(54) <b>Viclesložkové tvarové těleso s polyesterovými vrstvami</b>	
(32) 476481 P, 476414 P, 476531 P		(32) 102005027549	
(31) 05.06.2003, 05.06.2003, 06.06.2003		(31) 14.06.2005	
(33) US, US, US		(33) DE	
(86) PCT/US2004/017693		(86) PCT/EP2006/063167	
(87) WO 2005/000351		(87) WO 2006/134115	
(74) KOREJZOVÁ & SPOL., v.o.s., JUDr. Petra Korejzová, Korunní 810/104 E, Praha 10, 10100		(74) Společná advokátní kancelář Vsetečka Zelený Švorčík Kalenský a partneři, JUDr. Otakar Švorčík, advokát, Hálkova 2, Praha 2, 12000	
<hr/>			
(97) <b>EP 1660633</b>		(97) <b>EP 1920781</b>	
(47) 04.03.2015		(47) 04.03.2015	
(97) 24.03.2005		(97) 14.05.2008	
(51) <b>A01N 63/00</b>	(2006.01)	(51) <b>A61K 39/02</b>	(2006.01)
<b>A01N 65/00</b>	(2009.01)	<b>A61K 39/40</b>	(2006.01)
<b>A61K 9/14</b>	(2006.01)	<b>C12N 1/20</b>	(2006.01)
<b>C12N 5/00</b>	(2006.01)	<b>G01N 33/53</b>	(2006.01)
<b>C12N 5/02</b>	(2006.01)	<b>A61P 35/00</b>	(2006.01)
(96) 09.08.2004		(96) 10.11.2006	
(96) 04780535.3		(96) 06090208.7	
(73) THE ROGOSIN INSTITUTE, New York, NY 10021, US		(73) Glycotope GmbH, 13125 Berlin, DE	
(72) CONN, Bryan, New York, NY 10025, US		(72) Goletz, Steffen, 16548 Glienicke, DE	
SMITH, Barry, New York, NY 10021, US		(54) <b>Kompozice zahrnující mikroorganismus pozitivní na Core-1 a jejich použití na léčbu nebo profylaxi nádorů</b>	
RUBIN, Albert, L., Englewood, NJ 07631, US		(74) A. Holas & partner Patentová a známková kancelář, Ing. Mgr. Hana Holasová, Křížová 4/105, Brno, 60300	
STENZEL, Kurt, New York, NY 10021, US			
(54) <b>Zachycené kmenové buňky a jejich použití</b>			
(32) 655275			
(31) 04.09.2003			
(33) US			
(86) PCT/US2004/025713			
(87) WO 2005/026320			
(74) Rott, Růžička & Guttman Advokátní, patentové a známkové kanceláře, Ing. Ivana Jirotková, patentová zástupkyně, Vinohradská 37, Praha 2, 12000			
<hr/>			
(97) <b>EP 1817051</b>		(97) <b>EP 1926877</b>	
(47) 25.02.2015		(47) 11.03.2015	
(97) 19.01.2006		(97) 12.04.2007	
(51) <b>A61K 38/48</b>	(2006.01)	(51) <b>E05D 7/04</b>	(2006.01)
<b>A61K 47/30</b>	(2006.01)	<b>E05D 7/084</b>	(2006.01)
(96) 06.07.2005		<b>E05D 7/085</b>	(2006.01)
(96) 05757842.9		<b>E05D 15/58</b>	(2006.01)
(73) Ipsen Biopharm Limited, Wrexham LL13 9UF, GB		<b>E05D 7/081</b>	(2006.01)
(72) WEBB, Paul, Wrexham LL13 9UF, GB		<b>E05D 7/083</b>	(2006.01)
WHITE, Mary, Wrexham LL13 9UF, GB		<b>E05D 15/30</b>	(2006.01)
PARTINGTON, Julie, Wrexham LL13 9UF, GB		(96) 08.09.2006	
(54) <b>Farmaceutické kompozice obsahující botulinový neurotoxin, neiontový surfaktant, chlorid sodný a sacharózu</b>		(96) 06793361.4	
(32) 0415491		(73) RIGO, Sandra, 30036 Santa Maria Di Sala, IT	
(31) 12.07.2004		(72) SACCON, Sandro, I-30036 Santa Maria Di Sala, IT	
(33) GB		(54) <b>Mechanismus pro instalaci dveří nebo jiného podobného uzavření s rotačně-posuvným pohybem</b>	
(86) PCT/GB2005/002653		(32) PD20050275	
(87) WO 2006/005910		(31) 23.09.2005	
(74) Společná advokátní kancelář Vsetečka Zelený Švorčík Kalenský a partneři, JUDr. Otakar Švorčík, advokát, Hálkova 2, Praha 2, 12000		(33) IT	
		(86) PCT/EP2006/066177	
		(87) WO 2007/039401	
		(74) Rott, Růžička & Guttman Patentové, známkové a advokátní kanceláře, Ing. Ivana Menšíková, Vinohradská 37/938, Praha 2, 12000	
<hr/>			
(97) <b>EP 1893403</b>		(97) <b>EP 1931448</b>	
(47) 11.03.2015		(47) 20.05.2015	
(97) 21.12.2006		(97) 12.04.2007	
(51) <b>B32B 7/00</b>	(2006.01)	(51) <b>B01D 53/047</b>	(2006.01)
<b>C08L 67/02</b>	(2006.01)	(96) 26.09.2006	
<b>C08G 83/00</b>	(2006.01)	(96) 06806813.9	
		(73) BASF SE, 67056 Ludwigshafen, DE	
		(72) VIRANI, Naheed, N., Lake Jackson, TX 77566, US	
		(54) <b>Způsob odstraňování oxidu dusného</b>	
		(32) 720891 P	
		(31) 27.09.2005	

(33) US  
(86) PCT/EP2006/066720  
(87) WO 2007/039514  
(74) Společná advokátní kancelář Všetečka Zelený Švorčík Kalenský a partneři, JUDr. Petr Kalenský, Hálkova 2, Praha 2, 12000

(97) **EP 1942748**  
(47) 18.02.2015  
(97) 12.04.2007  
(51) **A23L 1/227** (2006.01)  
**A23L 1/32** (2006.01)  
**A23J 3/34** (2006.01)  
**A23J 3/14** (2006.01)  
**A23L 1/305** (2006.01)  
**A23J 3/32** (2006.01)  
(96) 29.09.2006  
(96) 06805969.0  
(73) Oterap Holding B.V., 1507 BR Zaandam, NL  
(72) VAN KOEVERINGE, Jan Marcus, NL-1508 AW Zaandam, NL  
TEN HAAF, Lambert A. M., NL-1312 ER Almere, NL  
(54) **Hydrolyza rostlinných proteinů**  
(32) 05256156  
(31) 30.09.2005  
(33) EP  
(86) PCT/EP2006/009493  
(87) WO 2007/039253  
(74) INPARTNERS GROUP, Ing. Ivan Lukšiček, Lidická 51, Brno, 60200

(97) **EP 1944322**  
(47) 11.03.2015  
(97) 16.07.2008  
(51) **C07K 16/24** (2006.01)  
**A61K 39/395** (2006.01)  
(96) 18.07.2003  
(96) 07150442.7  
(73) AbbVie Biotechnology Ltd, HM 11 Hamilton, BM  
(72) Banerjee, Subhashis, Hamden, CT 06514, US  
Taylor, Lori K., Wadsworth, IL 60083, US  
Spiegler, Clive E., Emmer Green Reading BERKS RG4 8TL, GB  
Tracey, Daniel, Edward, Harvard, MS 01451, US  
Chartash, Eliot, Keith, Randolph, NJ 07869, US  
Hoffman, Rebecca S., Wilmette, IL 60091, US  
Barchuk, William T., Madison, NJ 07940, US  
Yan, Philip, Vernon Hills, IL 60061, US  
Murtaza, Anwar, Westborough, MA 01581, US  
Salfeld, Jochen, G., North Grafton, MA 01536, US  
Fischkoff, Steven, Short Hills, NJ 07078, US  
(54) **Léčba poruch souvisejících s TNF-alfa**  
(32) 397275 P, 411081 P, 417490 P, 455777 P  
(31) 19.07.2002, 16.09.2002, 10.10.2002, 18.03.2003  
(33) US, US, US, US  
(74) Rott, Růžička & Guttmann Advokátní, patentové a známkové kanceláře, Ing. Ivana Jirotková, patentová zástupkyně, Vinohradská 37, Praha 2, 12000

(97) **EP 1950033**  
(47) 18.03.2015  
(97) 30.07.2008  
(51) **B29C 70/22** (2006.01)  
**D03D 13/00** (2006.01)  
**H01F 27/32** (2006.01)  
**D03D 5/00** (2006.01)  
**D03D 15/00** (2006.01)  
**D03D 1/00** (2006.01)  
B29L 31/30 (2006.01)  
(96) 10.01.2008  
(96) 08000343.7  
(73) August Krempel Söhne GmbH & Co. KG, 71665 Vaihingen/Enz, DE  
(72) Parnell, Anthony, PR3 3SX Longridge, GB  
Zaiser, Tobias, 71701 Schwieberdingen, DE  
(54) **Použití bandážovacího pásu k bandážování elektrických navinutých jednotek**  
(32) 102007005326  
(31) 29.01.2007  
(33) DE

(74) Čermák a spol., JUDr. Karel Čermák, Elišky Peškové 15/735, Praha 5, 15000

(97) **EP 1962823**  
(47) 04.03.2015  
(97) 28.06.2007  
(51) **A61K 31/20** (2006.01)  
**A61K 31/185** (2006.01)  
**A61K 31/198** (2006.01)  
**A61K 35/20** (2006.01)  
**A61K 33/24** (2006.01)  
**A61K 33/32** (2006.01)  
**A23L 1/30** (2006.01)  
**A23L 1/29** (2006.01)  
**A61P 25/00** (2006.01)  
(96) 22.12.2006  
(96) 06824326.0  
(73) N.V. Nutricia, 2712 HM Zoetermeer, NL  
(72) ZWIJSEN, Renate Maria Louise, NL-3588 VE Utrecht, NL  
BOEHM, Günther, 61209 Echzell, DE  
(54) **Přípravky zahrnující polynenasycené mastné kyseliny, proteiny a mangan a/nebo molybden pro úpravu složení buněčných membrán**  
(32) 05077972, PCT/NL2006/050274  
(31) 23.12.2005, 02.11.2006  
(33) EP, NL  
(86) PCT/NL2006/050331  
(87) WO 2007/073194  
(74) Společná advokátní kancelář Všetečka Zelený Švorčík Kalenský a partneři, JUDr. Michal Havlík, Hálkova 2, Praha 2, 12000

(97) **EP 1997811**  
(47) 08.04.2015  
(97) 03.12.2008  
(51) **C07D 231/56** (2006.01)  
**C07D 261/20** (2006.01)  
**C07D 471/04** (2006.01)  
**C07D 413/12** (2006.01)  
**A61K 31/416** (2006.01)  
**A61K 31/4162** (2006.01)  
**A61K 31/42** (2006.01)  
**A61P 35/00** (2006.01)  
(96) 25.02.2004  
(96) 08164861.0  
(73) Array Biopharma Inc., Boulder, CO 80301, US  
(72) Munson, Mark, Louisville, CO 80027, US  
Mareska, David, A., Longmont, CO 80503, US  
Kim, Youngboo, Boulder, CO 30301, US  
Groneberg, Robert, Boulder, CO 80304, US  
Rizzi, James, Longmont, CO 80503, US  
Rodriguez, Martha, Superior, CO 80027, US  
Kim, Ganghyeok, Superior, CO 80027, US  
Vigers, Guy, Boulder, CO 80304, US  
Rao, Chang, Waltham, MA 02451, US  
Balachari, Devan, Boulder, CO 80301, US  
Harvey, Darren, Denver, CO 80211, US  
(54) **Deriváty indazolu, benzoxazolu a pyrazolopyridinu jako inhibitory P38 kinázy**  
(32) 378164, 688849  
(31) 03.03.2003, 15.10.2003  
(33) US, US  
(74) INPARTNERS GROUP, Ing. Ivan Lukšiček, Lidická 51, Brno, 60200

(97) **EP 2013204**  
(47) 18.02.2015  
(97) 18.10.2007  
(51) **C07D 413/14** (2006.01)  
**C07D 417/12** (2006.01)  
**C07D 471/04** (2006.01)  
**C07D 487/04** (2006.01)  
**A61K 31/4427** (2006.01)  
**A61P 3/10** (2006.01)  
(96) 23.03.2007  
(96) 07754021.9  
(73) Array Biopharma, Inc., Boulder, CO 80301, US  
(72) AICHER, Thomas, Daniel, Superior, Colorado 80027, US  
BOYD, Steven, Armen, Longmont, Colorado 80503-9061, US



- CHICARELLI, Mark, Joseph, Longmont, Colorado 80501, US  
CONDROSKI, Kevin, Ronald, Broomfield, Colorado 80020, US  
HINKLIN, Ronald, Jay, Longmont, Colorado 80503, US  
SINGH, Ajay, Aurora, Colorado 80014, US
- (54) **Analogy 2-aminopyridinu jako aktivátory glukokinázy**  
(32) 785460 P  
(31) 24.03.2006  
(33) US  
(86) PCT/US2007/007444  
(87) WO 2007/117381  
(74) INPARTNERS GROUP, Ing. Ivan Lukšiček, Lidická 51, Brno, 60200
- 
- (97) **EP 2101947**  
(47) 25.03.2015  
(97) 17.07.2008  
(51) **B23C 5/22** (2006.01)  
(96) 27.12.2007  
(96) 07849646.0  
(73) Iscar Ltd., 24959 Tefen, IL  
(72) BALLAS, Assaf, 24653 Akko, IL  
SMILOVICI, Carol, 22358 Nahariya, IL
- (54) **Řezná vložka a řezný nástroj**  
(32) 18066007  
(31) 11.01.2007  
(33) IL  
(86) PCT/IL2007/001620  
(87) WO 2008/084469  
(74) Čermák a spol., JUDr. Karel Čermák, Elišky Peškové 15/735, Praha 5, 15000
- 
- (97) **EP 2114405**  
(47) 11.03.2015  
(97) 10.07.2008  
(51) **C07D 213/74** (2006.01)  
(96) 18.12.2007  
(96) 07857734.3  
(73) F. Hoffmann-La Roche AG, 4070 Basel, CH  
(72) BUBENDORF, André, F-68510 Uffheim, FR  
DEYNET-VUCENOVIC, Annette, 79539 Loerrach, DE  
DIODONE, Ralph, 79206 Breisach, DE  
GRASSMANN, Olaf, 79540 Loerrach, DE  
LINDENSTRUTH, Kai, 79539 Loerrach, DE  
PINARD, Emmanuel, F-68480 Linsdorf, FR  
ROHRER, Franziska E., CH-4125 Riehen, CH  
SCHWITTER, Urs, CH-4153 Reinach B1, CH
- (54) **Kokrystal A methylparabenu a [4-(3-fluor-5-trifluormethylpyridin-2-yl) piperazin-1-yl]-(5-methansulfonyl-2-((S)-2,2,2-trifluor-1-methylethoxy)fenyl)methanonu**  
(32) 06127269  
(31) 28.12.2006  
(33) EP  
(86) PCT/EP2007/064104  
(87) WO 2008/080821  
(74) Čermák a spol., JUDr. Karel Čermák, Elišky Peškové 15/735, Praha 5, 15000
- 
- (97) **EP 2133084**  
(47) 18.02.2015  
(97) 16.12.2009  
(51) **A61K 33/24** (2006.01)  
**A61K 33/00** (2006.01)  
**A61K 9/68** (2006.01)  
**A61K 9/20** (2006.01)  
**A61K 47/26** (2006.01)  
**A61K 47/36** (2006.01)  
**A61J 3/10** (2006.01)  
**A61P 13/12** (2006.01)  
**A61K 9/16** (2006.01)  
(96) 26.08.2004  
(96) 09172030.0  
(73) Shire Biopharmaceuticals Holdings Ireland Limited, St Helier JE4 8PX, GB
- (72) Ferdinando, Josephine Christine, Tadley, Hampshire RG26 5AX, GB  
Haslam, Robert Paul, Pewsey, Wiltshire SN9 5BN, GB  
Trespidi, Laura Anna, I-26026, Pizzighettone (Cremona), IT
- (54) **Farmaceutická formulace obsahující sloučeniny lanthanu**
- (32) 497560 P, 517078 P  
(31) 26.08.2003, 05.11.2003  
(33) US, US  
(74) A. Holas & partner, Patentová a známková kancelář, Ing. Mgr. Hana Holasová, Křížová 4, Brno, 60300
- 
- (97) **EP 2137859**  
(47) 06.05.2015  
(97) 25.09.2008  
(51) **H04L 5/00** (2006.01)  
**H04W 72/14** (2009.01)  
**H04L 1/00** (2006.01)  
**H04B 17/00** (2015.01)  
**H04W 48/08** (2009.01)  
**H04W 24/00** (2009.01)  
**H04W 88/02** (2009.01)  
(96) 27.09.2007  
(96) 07835268.9  
(73) Telefonaktiebolaget L M Ericsson (publ), 164 83 Stockholm, SE  
(72) ENGLUND, Eva, S-589 37 Linköping, SE  
FRENGER, Pål, S-582 75 Linköping, SE  
PARKVALL, Stefan, S-113 25 Stockholm, SE
- (54) **Používání uplinkového přidělení jako spouštěče CQI zprávy prvního nebo druhého typu**  
(32) 0700701  
(31) 19.03.2007  
(33) SE  
(86) PCT/SE2007/050683  
(87) WO 2008/115110  
(74) Společná advokátní kancelář Všetečka Zelený Švorčík Kalenský a partneři, JUDr. Michal Havlík, Hálkova 2, Praha 2, 12000
- 
- (97) **EP 2148798**  
(47) 24.12.2014  
(97) 06.11.2008  
(51) **B60Q 3/02** (2006.01)  
**B64D 11/00** (2006.01)  
(96) 02.04.2008  
(96) 08735702.6  
(73) Bombardier Transportation GmbH, 10785 Berlin, DE  
SBF Spezialleuchten Wurzen, 04808 Wurzen, DE
- (72) WEISE, Gerd, 02829 Markersdorf, Ot Pfaffendorf, DE  
TIRSCHLER, Bernd, 02828 Görlitz, DE  
CZEKAY, Dietmar Dr., 51375 Leverkusen, DE  
GEISLER, Friedemann, 04828 Bennewitz, DE  
KALBE, Dirk, 04435 Schkeuditz, Ot Glesien, DE  
PENNDORF, Hans Joachim, 02877 Görlitz, DE
- (54) **Osvětlovací zařízení pro osvětlení vnitřních prostorů vozidla**  
(32) 102007020397  
(31) 27.04.2007  
(33) DE  
(86) PCT/EP2008/053952  
(87) WO 2008/132008  
(74) Čermák a spol., JUDr. Karel Čermák, Elišky Peškové 15, Praha 5, 15000
- 
- (97) **EP 2157147**  
(47) 04.03.2015  
(97) 24.02.2010  
(51) **D03D 3/00** (2006.01)  
**D03D 1/00** (2006.01)  
**C09J 7/04** (2006.01)  
(96) 07.08.2009  
(96) 09167435.8  
(73) TESA SE, 20253 Hamburg, DE  
Wahlers-Schmidlin, Andreas, 21720, Guderhandviertel, DE  
Kopf, Patrick Dr., 56567 Neuwied, DE  
Pfaff, Ronald Dr., 22335, Hamburg, DE
- (54) **Páska vysoce odolná proti otěru, zejména pro bandážování kabelových svazků v automobilech**  
(32) 102008038597, 102008058226  
(31) 21.08.2008, 19.11.2008  
(33) DE, DE  
(74) KOREJZOVÁ & SPOL., v.o.s., JUDr. Petra Korejzová, Korunní 104/810 E, Praha 10, 10100

(97) **EP 2159530**  
(47) 11.03.2015  
(97) 03.03.2010  
(51) **F41A 21/32** (2006.01)  
**F41A 21/40** (2006.01)  
(96) 06.08.2009  
(96) 09447034.1  
(73) Browning International Soci t  anonyme, 4040 Herstal, BE  
(72) Dumortier, Thierry, 4680 Oupeye, BE  
Mardaga, Joseph, 4020 Wandre, BE  
(54) **Vym niteln  z zen  v yvtu pro st elnou zbraň s hladkou hlavň **  
(32) 200800476  
(31) 28.08.2008  
(33) BE  
(74) KOREJZOV  & SPOL., v.o.s., JUDr. Petra Korejzov , Korunn  810/104  
E, Praha 10, 10100

(97) **EP 2170920**  
(47) 11.03.2015  
(97) 15.01.2009  
(51) **C07H 19/16** (2006.01)  
**A61K 31/7076** (2006.01)  
**A61P 25/24** (2006.01)  
(96) 22.10.2007  
(96) 07849705.4  
(73) Gnosis S.p.A., 20121 Milano, IT  
(72) VALOTI, Ermanno, I-24044 Dalmine, IT  
GIOVANNONE, Daniele, I-03100 Frosinone, IT  
BERNA, Marco, I-20053 Muggi , IT  
(54) **Stabiln  soli S-adenosylmethioninu a zp sob jejich p rpravy**  
(32) MI20071374  
(31) 10.07.2007  
(33) IT  
(86) PCT/IT2007/000736  
(87) WO 2009/008019  
(74) KOREJZOV  & SPOL., v.o.s., JUDr. Petra Korejzov , Korunn  810/104  
E, Praha 10, 10100

(97) **EP 2200429**  
(47) 08.04.2015  
(97) 14.08.2008  
(51) **A01N 25/30** (2006.01)  
**A01N 49/00** (2006.01)  
**A01N 65/00** (2009.01)  
**A01P 3/00** (2006.01)  
**A01P 7/04** (2006.01)  
**A01P 13/00** (2006.01)  
**A01P 21/00** (2006.01)  
**A01P 15/00** (2006.01)  
**A01N 37/34** (2006.01)  
**A01N 43/90** (2006.01)  
**A01N 51/00** (2006.01)  
**A01N 53/00** (2006.01)  
**A01N 57/20** (2006.01)  
(96) 06.02.2008  
(96) 08725199.7  
(73) Oro Agri, Inc, Trophy Club, TX 76262, US  
(72) PULLEN, Erroll, M., 1729 Somerset West, ZA  
(54) **Kompozice citrusov ch olej  a zp soby pou it **  
(32) 899625 P  
(31) 06.02.2007  
(33) US  
(86) PCT/US2008/001530  
(87) WO 2008/097553  
(74) KANIA\*SEDL K\*SMOLA Patentov  a zn mkov  kancel ř, Mgr.  
Martina Dvoř kov , Mendlovo n m st  1a, Brno, 60300

(97) **EP 2216432**  
(47) 06.05.2015  
(97) 11.08.2010  
(51) **D01H 4/48** (2006.01)  
**D01H 9/08** (2006.01)  
(96) 10.12.2009  
(96) 09178604.6  
(73) Murata Machinery, Ltd., Minami-ku, Kyoto-shi, Kyoto, JP  
(72) Oka, Masaki, Kyoto 612-8686, JP

(54) **Zp sob pro zpracov v n  p ze a sp řdac  stroje**  
(32) 2009024200  
(31) 04.02.2009  
(33) JP  
(74) Spole n  advok tn  kancel ř Vřete ka Zelen  Švor ik Kalensk  a  
partneři, JUDr. Michal Havl k, H lkova 2, Praha 2, 12000

(97) **EP 2217205**  
(47) 04.03.2015  
(97) 14.05.2009  
(51) **A61K 9/00** (2006.01)  
**A61K 31/216** (2006.01)  
**A61K 9/20** (2006.01)  
(96) 04.11.2008  
(96) 08848154.4  
(73) Novartis AG, 4056 Basel, CH  
(72) RUEGGER, Colleen, Morris Plains NJ 07950, US  
ZANNOU, Erika, Aina, Edison NJ 08820, US  
AL-FAYOUMI, Suliman, Morristown NJ 07960, US  
HU, Jiahui, Bridgewater NJ 08807, US  
KUMARAPERUMAL, Natrajan, Wayne NJ 07470, US  
ROYCE, Alan, Edward, Saylorsburg PA 18353, US  
(54) **Dvojit  p sobn c  farmaceutick  kompozice zalo en  na  
superstruktur ch antagonisty/blok toru receptor  angiotenzinu (arb)  
a inhibitoru neutr ln  endopeptid zy (nep)**  
(32) 985668 P  
(31) 06.11.2007  
(33) US  
(86) PCT/US2008/082324  
(87) WO 2009/061713  
(74) INPARTNERS GROUP, Ing. Ivan Lukř ek, Lidick  51, Brno, 60200

(97) **EP 2230477**  
(47) 31.12.2014  
(97) 22.09.2010  
(51) **F26B 23/02** (2006.01)  
(96) 10.03.2009  
(96) 09003440.6  
(73) Kronotec AG, 6006 Luzern, CH  
(72) Iredi, Matthias, Dr., 31848 Bad M nder, DE  
Hasch, Professor Dr. J., 10317 Berlin, DE  
(54) **Zařizen  pro suřen  dřev n ch třesek a p sluřn  zp sob suřen   
dřev n ch třesek**  
(74) Ing. Vítězslav Ž k, patentov  z stupce, Ostopovick  4, Troubsko, 66441

(97) **EP 2272845**  
(47) 04.03.2015  
(97) 01.10.2009  
(51) **C07D 417/10** (2006.01)  
**C07D 417/14** (2006.01)  
**A61K 31/427** (2006.01)  
**A61P 35/00** (2006.01)  
(96) 05.03.2009  
(96) 09725663.0  
(73) Chong Kun Dang Pharmaceutical Corp., Seoul, KR  
(72) CHOI, Nam-Song, Yongin-si, Gyeonggi-do, KR  
KIM, Young-Hoon, Yongin-si, Gyeonggi-do, KR  
LEE, Jae-Kwang, Cheonan-si Chungcheongnam-do 330-831, KR  
KANG, Hee-Ryong, Cheonan-si Chungcheongnam-do 330-831, KR  
CHOI, Ho-Jin, Cheonan-si Chungcheongnam-do 330-831, KR  
MOON, Seung-Kee, Cheonan-si Chungcheongnam-do 330-831, KR  
KIM, Soo-Jin, Cheonan-si Chungcheongnam-do 330-831, KR  
PARK, Gyu-Tae, Cheonan-si Chungcheongnam-do 330-831, KR  
HAN, Byeong-Hoon, Yongin-si, Gyeonggi-do, KR  
KIM, Dal-Hyun, Cheonan-si Chungcheongnam-do 330-831, KR  
CHOI, Jae-Hoon, Yongin-si, Gyeonggi-do, KR  
LEE, Sung-Sook, Cheonan-si Chungcheongnam-do 330-831, KR  
AHN, Soon-Kil, Yongin-si, Gyeonggi-do, KR  
LEE, Kyung-Joo, Yongin-si, Gyeonggi-do, KR  
BAE, Su-Yeal, Cheonan-si Chungcheongnam-do 330-831, KR  
(54) **Benzofenonthiazolov  deriv ty vyu iteln  pro inhibn  tvorby  
mikrotubul  a zp sob jejich p rpravy**  
(32) 20080027820  
(31) 26.03.2008  
(33) KR

- |  |  |  |
|--|--|--|
| (86) PCT/KR2009/001095   | (86) PCT/US2009/049027   |  |
| (87) WO 2009/119980  | (87) WO 2010/002774  |  |
| (74) Čermák a spol., JUDr. Karel Čermák, Elišky Peškové 15/735, Praha 5, 15000                           | (74) Společná advokátní kancelář Všetečka Zelený Švorčík Kalenský a partneři, JUDr. Michal Havlík, Hálkova 2, Praha 2, 12000 |  |
| <hr/>  |  |  |
| (97) <b>EP 2272868</b>   | (97) <b>EP 2318419</b>   |  |
| (47) 04.03.2015  | (47) 08.04.2015  |  |
| (97) 12.01.2011  | (97) 23.12.2009  |  |
| (51) <b>C07K 16/00</b> (2006.01)   | (51) <b>C07F 5/02</b> (2006.01)  |  |
| <b>A61K 39/395</b> (2006.01)   | <b>C07F 5/04</b> (2006.01)   |  |
| (96) 04.06.2004  | <b>C07F 5/06</b> (2006.01)   |  |
| (96) 10009416.8  | <b>A61K 38/05</b> (2006.01)  |  |
| (73) Genentech, Inc., South San Francisco CA 94080-4990, US  | <b>A61P 35/00</b> (2006.01)  |  |
| (72) Chan, Andrew, Menlo Park, California 94025, US  | <b>A61P 29/00</b> (2006.01)  |  |
| Gong, Qian, Foster City, California 94404, US  | <b>C07K 5/06</b> (2006.01)   |  |
| Martin, Flavius, Hayward, California 94545, US   | <b>C07K 5/078</b> (2006.01)  |  |
| (54) <b>Kombinační terapie pro B-buněčné poruchy</b>   | (96) 16.06.2009  |  |
| (32) 476481 P, 476414 P, 476531 P  | (96) 09767050.9  |  |
| (31) 05.06.2003, 05.06.2003, 06.06.2003  | (73) Millennium Pharmaceuticals, Inc., Cambridge, MA 02139, US   |  |
| (33) US, US, US  | (72) ELLIOTT, Eric, L., Brighton MA 02135, US  |  |
| (74) KOREJZOVÁ & SPOL., v.o.s., JUDr. Petra Korejzová, Korunní 810/104 E, Praha 10, 10100                | FERDOUS, Abu, J., Winchester MA 01890, US  |  |
| <hr/>  |  |  |
| (97) <b>EP 2298815</b>   | KAUFMAN, Michael, J., Lexington MA 02421, US   |  |
| (47) 11.03.2015  | KOMAR, Sonja, A., Belmont MA 02478, US   |  |
| (97) 23.03.2011  | MAZAIK, Debra, L., Holliston MA 01746, US  |  |
| (51) <b>C07K 16/28</b> (2006.01)   | MCCUBBIN, Quentin, J., Belmont MA 02478, US  |  |
| <b>A61K 39/395</b> (2006.01)   | NGUYEN, Phoung, M., Cambridge MA 02141, US   |  |
| <b>A61P 35/00</b> (2006.01)  | PALANIAPPAN, Vaithianathan, Andover MA 01810, US   |  |
| <b>A61P 37/00</b> (2006.01)  | SKWIERCZYNSKI, Raymond, D., Andover MA 01810, US   |  |
| <b>A61P 21/04</b> (2006.01)  | TRUONG, Nobel, T., Milford MA 01757, US  |  |
| <b>C12N 15/13</b> (2006.01)  | VARGA, Csanad, M., Newton MA 02459, US   |  |
| <b>C12N 15/85</b> (2006.01)  | ZAWANEH, Peter, N., Cambridge MA 02139, US   |  |
| <b>C12N 5/10</b> (2006.01)   | (54) <b>Sloučeniny estery kyseliny boronové a jejich farmaceutické kompozice</b>   |  |
| <b>C07K 16/46</b> (2006.01)  | (32) 132244 P, 211499 P  |  |
| (96) 25.07.2006  | (31) 17.06.2008, 31.03.2009  |  |
| (96) 10181126.3  | (33) US, US  |  |
| (73) Emergent Product Development Seattle, LLC, Seattle, Washington 98121, US                            | (86) PCT/US2009/003602   |  |
| (72) Grosmaire, Laura Sue, Hobart, WA 98025, US  | (87) WO 2009/154737  |  |
| Hayden-Ledbetter, Martha Susan, Shoreline, WA 98178, US  | (74) Společná advokátní kancelář Všetečka Zelený Švorčík Kalenský a partneři, JUDr. Michal Havlík, Hálkova 2, Praha 2, 12000 |  |
| Ledbetter, Jeffrey A., Shoreline, WA 98177, US   | <hr/>  |  |
| Thompson, Peter Armstrong, Bellevue, WA 98007, US  | (97) <b>EP 2340416</b>   |  |
| Simon, Sandy Alexander, Seattle, WA 98115, US  | (47) 04.03.2015  |  |
| Brady, William, Bothell, WA 98021, US  | (97) 29.04.2010  |  |
| (54) <b>Snížení stavu B-buněk pomocí vazebných molekul specifických pro CD37 a CD20</b>                  | (51) <b>G01D 5/244</b> (2006.01)   |  |
| (32) 702499 P, 800595 P  | (96) 09.09.2009  |  |
| (31) 25.07.2005, 16.05.2006  | (96) 09782808.1  |  |
| (33) US, US  | (73) Dr. Johannes Heidenhain GmbH, 83301 Traunreut, DE   |  |
| (74) Traplová Hakr Kubát, advokátní a patentová kancelář, Ing. Eduard Hakr, Přístavní 24, Praha 7, 17000 | (72) KOBLER, Alexander, 84508 Burgkirchen, DE  |  |
| <hr/>  |  |  |
| (97) <b>EP 2310012</b>   | HELLMICH, Heik H., 83370 Seon, DE  |  |
| (47) 04.03.2015  | WALTER, Michael, 84570 Polling, DE   |  |
| (97) 07.01.2010  | HAYASHI, Terukiyo, Hachioji-shi Tokyo 192-0362, JP   |  |
| (51) <b>A61K 31/497</b> (2006.01)  | SCHOPPMANN, Ruedi, Shibuya-ku Tokyo 151-0073, JP   |  |
| <b>C07D 211/22</b> (2006.01)   | YAMAMOTO, Takeshi, Hachioji-shi Tokyo 193-0826, JP   |  |
| <b>C07D 211/26</b> (2006.01)   | (54) <b>Zařízení a způsob přenosu dat mezi měřičem poloh a za ním uspořádanou elektronikou</b>                               |  |
| <b>C07D 401/12</b> (2006.01)   | (32) 102008053105  |  |
| (96) 29.06.2009  | (31) 24.10.2008  |  |
| (96) 09774225.8  | (33) DE  |  |
| (73) Janssen Pharmaceutica N.V., 2340 Beerse, BE   | (86) PCT/EP2009/061678   |  |
| (72) CESCO-CANCIAN, Sergio, Bethlehem PA 18020, US   | (87) WO 2010/046179  |  |
| CHEN, Hongfeng, Wilmington DE 19808, US  | (74) Čermák a spol., JUDr. Karel Čermák, Elišky Peškové 15/735, Praha 5, 15000   |  |
| GRIMM, Jeffrey, S., Somerville NJ 08876, US  | <hr/>  |  |
| MANI, Neelakandha, S., San Diego CA 92129, US  | (97) <b>EP 2344539</b>   |  |
| MAPES, Christopher, M., La Mesa CA 91941-5223, US  | (47) 11.02.2015  |  |
| PALMER, David, C., Doylestown PA 18901-2050, US  | (97) 14.05.2010  |  |
| PIPPEL, Daniel, J., Del Mar CA 92014, US   | (51) <b>C07K 16/30</b> (2006.01)   |  |
| SORGI, Kirk, L., Doylestown PA 18902, US   | <b>C07K 16/28</b> (2006.01)  |  |
| XIAO, Tong, Edison NJ 08820, US  | <b>C07K 16/46</b> (2006.01)  |  |
| (54) <b>Způsob přípravy substituovaných pyrimidinových derivátů</b>                                      | <b>A61P 35/02</b> (2006.01)  |  |
| (32) 76752 P   | (96) 06.11.2009  |  |
| (31) 30.06.2008  | (96) 09764710.1  |  |
| (33) US  | (73) Amgen Research (Munich) GmbH, 81477 München, DE   |  |
| <hr/>  |  |  |
| (97) <b>EP 2344539</b>   | (72) ZUGMAIER, Gerhard, 80336 München, DE  |  |
| (47) 11.02.2015  | (54) <b>Léčení pediatrické akutní lymfoblastické leukemie</b>  |  |
| (97) 14.05.2010  | (32) 112323 P, 183291 P, 221269 P  |  |
| (51) <b>C07K 16/30</b> (2006.01)   |  |  |
| <b>C07K 16/28</b> (2006.01)  |  |  |
| <b>C07K 16/46</b> (2006.01)  |  |  |
| <b>A61P 35/02</b> (2006.01)  |  |  |
| (96) 06.11.2009  |  |  |
| (96) 09764710.1  |  |  |
| (73) Amgen Research (Munich) GmbH, 81477 München, DE   |  |  |
| (72) ZUGMAIER, Gerhard, 80336 München, DE  |  |  |
| (54) <b>Léčení pediatrické akutní lymfoblastické leukemie</b>  |  |  |
| (32) 112323 P, 183291 P, 221269 P  |  |  |

- (31) 07.11.2008, 02.06.2009, 29.06.2009  
(33) US, US, US  
(86) PCT/EP2009/007969  
(87) WO 2010/052013  
(74) PATENTSERVIS Praha a.s., Na Podkovce 281/10, Praha 4, 14700
- 
- (97) **EP 2366405**  
(47) 25.02.2015  
(97) 21.09.2011  
(51) **A61K 39/395** (2006.01)  
**A61P 29/00** (2006.01)  
**C07K 16/24** (2006.01)  
(96) 04.08.2005  
(96) 10174725.1  
(73) Novartis AG, 4056 Basel, CH  
(72) Di Padova, Franco E., 4127 Birsfelden, CH  
Gram, Hermann, 79576 Weil am Rhein, DE  
Hofstetter, Hans, 4125 Riehen, CH  
Jeschke, Margit, 4058 Basel, CH  
Rondeau, Jean-Michel, 4002 Basel, CH  
Van Den Berg, Wim, 6584 CB Molenhoek, NL  
(54) **Antagonistické protilátky IL-17**  
(32) 0417487  
(31) 05.08.2004  
(33) GB  
(74) INPARTNERS GROUP, Ing. Ivan Lukšiček, Lidická 51, Brno, 60200
- 
- (97) **EP 2367584**  
(47) 22.04.2015  
(97) 18.03.2010  
(51) **A61M 5/14** (2006.01)  
**A61M 5/38** (2006.01)  
**A61M 39/20** (2006.01)  
**A61M 39/10** (2006.01)  
(96) 08.09.2009  
(96) 09792320.5  
(73) Baxter International Inc., Deerfield, IL 60015, US  
Baxter Healthcare SA, 8152 Glattpark (Opfikon), CH  
(72) STERNBERG, Shmuel, Palatine IL 60074, US  
DESAI, Siddharth, B., Ladera Ranch CA 92694, US  
BLACK, Larry, Costa Mesa CA 92627, US  
PAULEY, Robin, G., Lake Ville IL 60046, US  
(54) **Zařízení pro ukázání naplnění infuzní linky**  
(32) 95339 P  
(31) 09.09.2008  
(33) US  
(86) PCT/US2009/056231  
(87) WO 2010/030602  
(74) Společná advokátní kancelář Vsetečka Zelený Švorčík Kalenský a partneři, JUDr. Michal Havlík, Hálkova 2, Praha 2, 12000
- 
- (97) **EP 2386453**  
(47) 20.05.2015  
(97) 16.11.2011  
(51) **B61D 39/00** (2006.01)  
(96) 24.03.2011  
(96) 11002430.4  
(73) WBN Waggonbau Niesky GmbH, 02906 Niesky, DE  
(72) Töppel, Matthias, 01877 Bischofswerda, DE  
Göhring, Dieter, 02906 Waldhufen, DE  
(54) **Zakrytý nákladní vagón**  
(32) 102010020271  
(31) 11.05.2010  
(33) DE  
(74) Společná advokátní kancelář Vsetečka Zelený Švorčík Kalenský a partneři, JUDr. Michal Havlík, Hálkova 2, Praha 2, 12000
- 
- (97) **EP 2390280**  
(47) 04.03.2015  
(97) 30.11.2011  
(51) **C08J 5/18** (2006.01)  
**C08K 9/04** (2006.01)  
**C09C 1/02** (2006.01)  
**C09C 3/08** (2006.01)  
(96) 28.05.2010  
(96) 10164409.4
- (73) Omya International AG, 4665 Oftringen, CH  
(72) Buri, Matthias, 4852 Rothrist, CH  
Gane, Patrick A.C., 4852 Rothrist, CH  
Rentsch, Samuel, 4663 Aarburg, CH  
Burkhalter, René, 3360 Herzogenbuchsee, CH  
(54) **Produkty upraveného minerálního plniva, způsob jejich přípravy a jejich použití**  
(74) ROTT, RŮŽIČKA & GUTTMANN Patentová, známková a advokátní kancelář, Ing. Jana Fuchsová, Vinohradská 37, Praha 2, 12000
- 
- (97) **EP 2391633**  
(47) 18.03.2015  
(97) 05.08.2010  
(51) **C07H 13/04** (2006.01)  
(96) 18.01.2010  
(96) 10700424.4  
(73) F. Hoffmann-La Roche AG, 4070 Basel, CH  
BEHRINGER, Martin, 67240 Bobenheim-Roxheim, DE  
JUNGHANS, Bernd, 68535 Edingen-Neckarhausen, DE  
KNIPP, Bernhard, 51515 Kuerten-Olpe, DE  
PFEIL, Bernhard, 67063 Ludwigshafen, DE  
ZIERES, Gerald, 67551 Worms, DE  
(54) **Způsob rekuperace beta-acetylfuranosidu**  
(32) 09151384  
(31) 27.01.2009  
(33) EP  
(86) PCT/EP2010/050523  
(87) WO 2010/086247  
(74) Čermák a spol., JUDr. Karel Čermák, Elišky Peškové 15/735, Praha 5, 15000
- 
- (97) **EP 2395273**  
(47) 11.03.2015  
(97) 14.12.2011  
(51) **F16L 33/08** (2006.01)  
(96) 14.01.2011  
(96) 11151037.6  
(73) Donga Metal Co., Ltd., Waegwan-cup Chilgok-gun, Gyeongbuk, KR  
(72) Bae, Dae Jin, Daegu, KR  
(54) **Svorka hadice**  
(32) 20100055553  
(31) 11.06.2010  
(33) KR  
(74) Traplová Hakr Kubát, advokátní a patentová kancelář, Ing. Eduard Hakr, Přístavní 24, Praha 7, 17000
- 
- (97) **EP 2405638**  
(47) 18.03.2015  
(97) 11.01.2012  
(51) **H04M 7/00** (2006.01)  
(96) 08.07.2010  
(96) 10075297.1  
(73) Deutsche Telekom AG, 53113 Bonn, DE  
(72) Schröder, Karsten, 10317 Berlin, DE  
Scheerbarth, Thomas, 12555 Berlin, DE  
(54) **Způsob audiovizuální telekomunikace mezi alespoň dvěma komunikačními partnery**  
(74) PATENTSERVIS Praha a.s., Na Podkovce 281/10, Praha 4, 14700
- 
- (97) **EP 2409707**  
(47) 25.02.2015  
(97) 25.01.2012  
(51) **A61K 38/22** (2006.01)  
**A61K 38/26** (2006.01)  
**A61K 9/00** (2006.01)  
**A61K 9/16** (2006.01)  
**A61K 9/50** (2006.01)  
**A61K 47/34** (2006.01)  
**A61K 31/573** (2006.01)  
(96) 15.04.2004  
(96) 11180259.1  
(73) Alkermes Pharma Ireland Limited, County Westmeath, IE  
Amylin Pharmaceuticals, LLC, San Diego, CA 92121, US  
(72) Wright, Steven G., Madeira, OH 45243, US  
Christenson, Troy, Mason, OH 45040, US  
Yeoh, Thean Y., Foxboro, MA 02035, US

Rickey, Michael E., Morrow, OH 45142, US	(97) <b>EP 2460506</b>	
Hotz, Joyce M., Cincinnati, OH 45249, US	(47) 04.03.2015	
Kumar, Rajesh, Marlborough, MA 01752, US	(97) 03.02.2011	
Costantino, Henry R., San Diego, CA 92121, US	(51) <b>A61J 1/14</b>	(2006.01)
Smith, Christine, San Diego, CA 92121, US	<b>A61L 2/20</b>	(2006.01)
Lokensgard, David, San Diego, CA 92121, US	<b>A61L 2/26</b>	(2006.01)
Ong, John, San Diego, CA 92121, US	<b>B01D 69/06</b>	(2006.01)
(54) <b>Zařízení s prodlouženým uvolňováním na bázi polymeru</b>	<b>B01D 69/12</b>	(2006.01)
(74) Společná advokátní kancelář Všetěčka Zelený Švorčík Kalenský a partneři, JUDr. Michal Havlík, Hálkova 2, Praha 2, 12000	<b>B65D 30/02</b>	(2006.01)
	<b>B65D 81/20</b>	(2006.01)
	(96) 27.07.2010	
(97) <b>EP 2411497</b>	(96) 10804386.0	
(47) 04.03.2015	(73) Mani, Inc., Tochigi 321-3231, JP	
(97) 30.09.2010	(72) NAKAMURA, Mitsunori, Utsunomiya-shi Tochigi 321-3231, JP	
(51) <b>CIID 3/28</b>	SAITO, Masahiko, Utsunomiya-shi Tochigi 321-3231, JP	
(2006.01)	(54) <b>Obalový sáček pro zdravotnický materiál, obalový sáček obsahující zdravotnický materiál, a způsob balení zdravotnického materiálu</b>	
<b>CIID 3/34</b>	(2009179143)	
(2006.01)	(31) 31.07.2009	
(96) 11.03.2010	(33) JP	
(96) 10709200.9	(86) PCT/JP2010/062569	
(73) Henkel AG & Co. KGaA, 40589 Düsseldorf, DE	(87) WO 2011/013640	
(72) EITING, Thomas, 40589 Düsseldorf, DE	(74) Rott, Růžička & Guttman Patentové, známkové a advokátní kanceláře, JUDr. Ing. Miloslav Hainz, Vinohradská 37/938, Praha 2, 12000	
GLÜSEN, Birgit, 40591 Düsseldorf, DE		
(54) <b>Práci prostředek inhibující zašednutí</b>		
(32) 102009001813		
(31) 24.03.2009		
(33) DE		
(86) PCT/EP2010/053116		
(87) WO 2010/108788		
(74) KOREJZOVÁ & SPOL., v.o.s., JUDr. Petra Korejzová, Korunní 810/104 E, Praha 10, 10100		
(97) <b>EP 2425017</b>	(97) <b>EP 2465985</b>	
(47) 19.11.2014	(47) 11.03.2015	
(97) 04.11.2010	(97) 20.06.2012	
(51) <b>CI2Q 1/68</b>	(51) <b>D04H 1/42</b>	(2012.01)
(2006.01)	<b>B32B 37/00</b>	(2006.01)
<b>CI2Q 1/70</b>	(96) 17.12.2010	
(2006.01)	(96) 10195598.7	
<b>CI2N 15/11</b>	(73) Mondi Consumer Packaging Technologies GmbH, 48599 Gronau, DE	
(2006.01)	(72) Schönbeck, Marcus, 33775 Versmold, DE	
(96) 22.04.2010	Homölle, Dieter, 48607 Ochtrup, DE	
(96) 10769997.7	(54) <b>Způsob výroby elastického kompozitního materiálu s textilním povrchem</b>	
(73) Allum-Jenkins AS, 3721 Skien, NO	(74) Čermák a spol., JUDr. Karel Čermák, Elišky Peškové 15/735, Praha 5, 15000	
(72) JENKINS, Andrew, N-3721 Skien, NO		
ALLUM, Anne-Gry, N-3275 Svarstad, NO		
STRAND, Linda, N-3914 Porsgrunn, NO		
(54) <b>Způsob detekce typu lidského papilomaviru (HPV)</b>		
(32) 20091733		
(31) 30.04.2009		
(33) NO		
(86) PCT/NO2010/000147		
(87) WO 2010/126375		
(74) Rott, Růžička & Guttman Advokátní, patentové a známkové kanceláře, Ing. Ivana Jirotková, patentová zástupkyně, Vinohradská 37, Praha 2, 12000		
(97) <b>EP 2444081</b>	(97) <b>EP 2470136</b>	
(47) 08.04.2015	(47) 04.03.2015	
(97) 25.04.2012	(97) 03.03.2011	
(51) <b>A61K 31/19</b>	(51) <b>A61F 13/02</b>	(2006.01)
(2006.01)	<b>A61L 15/60</b>	(2006.01)
<b>A61K 31/352</b>	<b>A61L 15/56</b>	(2006.01)
(2006.01)	<b>A61L 15/58</b>	(2006.01)
<b>A61K 36/185</b>	<b>A61F 13/53</b>	(2006.01)
(2006.01)	(96) 20.08.2010	
<b>A61K 36/324</b>	(96) 10749606.9	
(2006.01)	(73) SNS Nano Fiber Technology, LLC, Uniontown, Ohio 44685, US	
<b>A61P 29/00</b>	(72) LADEMANN, Jürgen, 10117 Berlin, DE	
(2006.01)	FRAZIER, Laura M., Stow, Ohio 44224, US	
(96) 19.10.2011	KATAPHINAN, Woraphon, Cuyahoga Falls, Ohio 44224, US	
(96) 11008419.1	(54) <b>Textilní kompozitní materiál pro dekontaminaci kůže</b>	
(73) Parenteral, a.s., 170 00 Praha 7, CZ	(32) 236633 P	
(72) Skalicky, Jiri, 50012 Hradec Králové 12, CZ	(31) 25.08.2009	
Husek, Jiri, 50003 Hradec Králové 3, CZ	(33) US	
Hofbauerová, Jana, 19000 Praha 9, CZ	(86) PCT/EP2010/005135	
Dittrich, Milan, 50011 Hradec Králové 11, CZ	(87) WO 2011/023342	
(54) <b>Kompozice pro léčbu zánětlivých onemocnění zahrnující kyselinu boswellovou a cannabidiol</b>	(74) KOREJZOVÁ & SPOL., v.o.s., JUDr. Petra Korejzová, Korunní 810/104 E, Praha 10, 10100	
(32) 20100764, 20110541		
(31) 19.10.2010, 30.08.2011		
(33) CZ, CZ		
(74) FISCHER & PARTNER Intellectual Property s.r.o., Na Hrobci 294/5, Praha 2, 12800		
	(97) <b>EP 2481769</b>	
	(47) 04.03.2015	
	(97) 01.08.2012	
	(51) <b>C08J 7/12</b>	(2006.01)
	<b>A47J 36/04</b>	(2006.01)
	(96) 12.12.2011	
	(96) 11193056.6	
	(73) Tescoma S.P.A., 25046 Cazzago San Martino (BS), IT	
	(72) Vaculik, Jiri, 25046 CAZZAGO SAN MARTINO (BS), CZ	
	(54) <b>Předmět vhodný pro kontakt s potravinami a způsob jeho výroby</b>	
	(32) MI20102284	
	(31) 14.12.2010	
	(33) IT	

(74) Společná advokátní kancelář Všečeka Zelený Švorčík Kalenský a partneři, JUDr. Michal Havlík, Hájkova 2, Praha 2, 12000

(97) **EP 2494017**  
(47) 25.02.2015  
(97) 05.05.2011  
(51) **C11D 1/66** (2006.01)  
**C11D 3/20** (2006.01)  
**C11D 3/43** (2006.01)  
(96) 21.10.2010  
(96) 10771712.6  
(73) Henkel AG & Co. KGaA, 40589 Düsseldorf, DE  
(72) KARSTEN, Stefan, 51645 Gummersbach, DE  
DREJA, Michael, 41469 Neuss, DE  
NOGLICH, Jürgen, 40474 Düsseldorf, DE  
(54) **Čistící prostředek na tvrdé povrchy s nízkými zbytky**  
(32) 102009046169  
(31) 29.10.2009  
(33) DE  
(86) PCT/EP2010/065897  
(87) WO 2011/051161  
(74) KOREJZOVÁ & SPOL., v.o.s., JUDr. Petra Korejzová, Korunní 810/104 E, Praha 10, 10100

(97) **EP 2504354**  
(47) 11.02.2015  
(97) 26.05.2011  
(51) **C07K 14/00** (2006.01)  
**A61K 38/00** (2006.01)  
**C07K 14/005** (2006.01)  
(96) 22.11.2010  
(96) 10822880.0  
(73) Toscana Biomarkers S.r.l., 53100 Siena, IT  
(72) PRATESI, Federico, I-53100 Siena, IT  
MIGLIORINI, Paola, I-53100 Siena, IT  
(54) **Virové peptidy s obsahem citrulinu a jejich použití**  
(32) 09176776  
(31) 23.11.2009  
(33) EP  
(86) PCT/IB2010/055347  
(87) WO 2011/061720  
(74) KOREJZOVÁ & SPOL., v.o.s., JUDr. Petra Korejzová, advokátka, Korunní 810/104 E, Praha 10 - Vinohrady, 10100

(97) **EP 2511264**  
(47) 11.03.2015  
(97) 17.10.2012  
(51) **C07D 209/08** (2006.01)  
**C07D 213/71** (2006.01)  
**C07D 231/56** (2006.01)  
**C07D 235/04** (2006.01)  
**C07D 265/02** (2006.01)  
**C07D 285/14** (2006.01)  
**C07D 311/14** (2006.01)  
**C07D 295/155** (2006.01)  
**A61P 35/00** (2006.01)  
**A61K 31/635** (2006.01)  
(96) 15.01.2010  
(96) 12163746.6  
(73) AbbVie Inc., North Chicago, IL 60064, US  
(72) Hexamer, Laura, Grayslake, IL Illinois 60030, US  
Ding, Hong, Gurnee, IL Illinois 60031, US  
Elmore, Steven, W., Northbrook, IL Illinois 60062, US  
Kunzer, Aaron, R., Arlington Heights, IL Illinois 60004, US  
Song, Xiaohong, Grayslake, IL Illinois 60030, US  
Souers, Andrew, J., Evanston, IL Illinois 60202, US  
Sullivan, Gerard, M., Lake Villa, IL Illinois 60046, US  
Tao, Zhi-fu, Gurnee, IL Illinois 60031, US  
Wendt, Michael, D., Vernon Hills, IL Illinois 60061, US  
(54) **Apoptózu indukující prostředky pro léčení rakoviny a imunitních a autoimunitních onemocnění**  
(32) 145627 P  
(31) 19.01.2009  
(33) US

(74) ROTT, RŮŽIČKA & GUTTMANN Patentová, známková a advokátní kancelář, JUDr. Ing. Michal Guttmann, Vinohradská 37, Praha 2, 12000

(97) **EP 2521811**  
(47) 18.03.2015  
(97) 27.10.2011  
(51) **D06F 39/02** (2006.01)  
(96) 04.11.2010  
(96) 10778964.6  
(73) Henkel AG & Co. KGaA, 40589 Düsseldorf, DE  
(72) BRÜCKNER, Erik, 40723 Hilden, DE  
KESSELER, Arnd, 40789 Monheim am Rhein, DE  
NITSCH, Christian, 40591 Düsseldorf, DE  
(54) **Dávkovací systém pro uvolňování alespoň tří různých přípravků během pracovního programu pračky**  
(32) 102010027992  
(31) 20.04.2010  
(33) DE  
(86) PCT/EP2010/066772  
(87) WO 2011/131261  
(74) KOREJZOVÁ & SPOL., v.o.s., JUDr. Petra Korejzová, Korunní 810/104 E, Praha 10, 10100

(97) **EP 2522668**  
(47) 25.02.2015  
(97) 14.11.2012  
(51) **C07D 471/08** (2006.01)  
**C07B 59/00** (2006.01)  
**A61K 31/439** (2006.01)  
**A61P 11/14** (2006.01)  
(96) 30.04.2008  
(96) 12176544.0  
(73) CONCERT PHARMACEUTICALS, INC., Lexington, MA 02421, US  
(72) Tung, Roger, Lexington, MA 02421, US  
(54) **Morfinanové sloučeniny**  
(32) 915130 P, 916662 P, 976044 P  
(31) 01.05.2007, 08.05.2007, 28.09.2007  
(33) US, US, US  
(74) PATENTSERVIS Praha a.s., Na Podkovce 281/10, Praha 4, 14700

(97) **EP 2526209**  
(47) 18.03.2015  
(97) 21.07.2011  
(51) **C12Q 1/70** (2006.01)  
(96) 18.01.2011  
(96) 11701887.9  
(73) Universiteit Utrecht Holding B.V., 3584 CM Utrecht, NL  
(72) ROTTIER, Petrus Josephus Marie, 3737 RG Groenekan, NL  
CHANG, Hui-Wen, 3584 CM Utrecht, NL  
EGBERINK, Herman F., 3584 CM Utrecht, NL  
(54) **Prostředky a způsoby k rozlišování FECV a FIPV**  
(32) 10151340, 10151001  
(31) 21.01.2010, 18.01.2010  
(33) EP, EP  
(86) PCT/NL2011/050027  
(87) WO 2011/087366  
(74) ŽOVICOVÁ & ŽOVIC IP, s.r.o., Záhradnícka 36, 821 08 Bratislava

(97) **EP 2536400**  
(47) 24.09.2014  
(97) 25.08.2011  
(51) **A61K 31/131** (2006.01)  
**A61K 31/14** (2006.01)  
**A61K 31/16** (2006.01)  
**A61K 45/06** (2006.01)  
(96) 15.02.2011  
(96) 11708184.4  
(73) Megainpharm GmbH, 9082 Maria Wörth, AT  
(72) RUDKO, Adolina, Kiev 252114, UA  
(54) **Lék s obsahem myramistinu**  
(32) PCT/EP2010/001056  
(31) 19.02.2010  
(33) EP

(86) PCT/EP2011/000691		<b>F03D 11/04</b>	(2006.01)
(87) WO 2011/101113		<b>F03D 1/00</b>	(2006.01)
(74) Patentová a známková kancelář, Ing. Jaromír Příkryl, Včelín 1161, Hulín, 76824		<b>F02C 6/18</b>	(2006.01)
<hr/>			
(97) <b>EP 2541287</b>		(96) 18.01.2012	
(47) 25.03.2015		(96) 12700685.6	
(97) 01.09.2011		(73) Wobben Properties GmbH, 26605 Aurich, DE	
(51) <b>G02B 5/30</b>	(2006.01)	(72) VAN OHLEN, Hermann, 26529 Upgant-Schott, DE	
<b>B32B 27/00</b>	(2006.01)	HÖLSCHER, Norbert, 26607 Aurich, DE	
<b>B32B 41/00</b>	(2006.01)	HONCZEK, Michael, 26632 Ihlow, DE	
<b>G01N 21/89</b>	(2006.01)	KAPITZA, Jan, 26629 Grossefehn, DE	
(96) 31.01.2011		BUCK, Ralf, 26736 Krummhörn, DE	
(96) 11747138.3		(54) <b>Zdvihací zařízení , konkrétně traverza, ke zvedání prvního segmentu betonové věže větrného energetického zařízení</b>	
(73) Nitto Denko Corporation, Ibaraki-shi Osaka 567-8680, JP		(32) 102011003164	
(72) IZAKI, Akinori, Ibaraki-shi Osaka 567-8680, JP		(31) 26.01.2011	
SUGIMOTO, Yuu, Ibaraki-shi Osaka 567-8680, JP		(33) DE	
UMEMOTO, Seiji, Ibaraki-shi Osaka 567-8680, JP		(86) PCT/EP2012/050729	
KUNITAKE, Tetsushi, Osaka 567-8680, JP		(87) WO 2012/101023	
(54) <b>Způsob určení řezné informace, způsob výroby pásového polarizujícího listu používající uvedený způsob určení, způsob výroby optické displejové jednotky, pásový polarizující list, a originální polarizující list</b>		(74) PATENTSERVIS Praha a.s., Na Podkovce 281/10, Praha 4, 14700	
(32) 2010043250		<hr/>	
(31) 26.02.2010		(97) <b>EP 2567101</b>	
(33) JP		(47) 25.03.2015	
(86) PCT/JP2011/051884		(97) 10.11.2011	
(87) WO 2011/105174		(51) <b>F15B 15/19</b>	(2006.01)
(74) Traplová Hakr Kubát, advokátní a patentová kancelář, Ing. Eduard Hakr, Přístavní 24, Praha 7, 17000		<b>F15B 15/26</b>	(2006.01)
<hr/>			
(97) <b>EP 2541707</b>		(96) 03.05.2011	
(47) 11.03.2015		(96) 11723554.9	
(97) 02.01.2013		(73) HERAKLES, 33185 Le Haillan, FR	
(51) <b>H02G 3/18</b>	(2006.01)	(72) MARLIN, Frédéric, F-33160 Saint Medard En Jalles, FR	
(96) 14.05.2012		NADEAU, Jean-Paul, F-33160 Saint Medard En Jalles, FR	
(96) 12167825.4		(54) <b>Zdvihové ústrojí se spuštěným zdvihem, mající těsnící prostředky a prostředky pro blokování tyče</b>	
(73) OBO Bettermann GmbH & Co. KG, 58710 Menden, DE		(32) 1053440	
(72) Ruhr, Siegfried, 51674 Wiehl, DE		(31) 04.05.2010	
(54) <b>Výstupní tubus pro šňůry pro podpodlažní kazetu</b>		(33) FR	
(32) 102011078510		(86) PCT/FR2011/051001	
(31) 01.07.2011		(87) WO 2011/138553	
(33) DE		(74) Společná advokátní kancelář Všetěčka Zelený Švorčík Kalenský a partneři, JUDr. Michal Havlík, Hálkova 2, Praha 2, 12000	
(74) Čermák a spol., JUDr. Karel Čermák, Elišky Peškové 15/735, Praha 5, 15000		<hr/>	
<hr/>			
(97) <b>EP 2542799</b>		(97) <b>EP 2576462</b>	
(47) 04.03.2015		(47) 13.05.2015	
(97) 25.08.2011		(97) 08.12.2011	
(51) <b>F16F 9/02</b>	(2006.01)	(51) <b>C03B 9/16</b>	(2006.01)
<b>F16F 9/516</b>	(2006.01)	<b>C03B 9/325</b>	(2006.01)
<b>F16F 9/48</b>	(2006.01)	<b>B65D 1/02</b>	(2006.01)
(96) 16.02.2011		<b>C03B 9/193</b>	(2006.01)
(96) 11718242.8		(96) 30.05.2011	
(73) Jakl, Albin, 170 00 Praha 7, CZ		(96) 11728580.9	
(72) KNOBLOCH, Rafael, 169 00 Praha 6, CZ		(73) Owens-Brockway Glass Container INC., Perrysburg, OH 43551, US	
(54) <b>Pneumatická pružina</b>		(72) VILLARET DE CHAUVIGNY, Benoît, F-69110 Sinte Foy les Lyon, FR	
(32) 20100128		BRIGNOLO, Gino, Giovanni, I-20090 Trezzano sul Naviglio, IT	
(31) 18.02.2010		MORETTIN, Ambrogio, I-30020 Cinto Caomaggiore, IT	
(33) CZ		CAMPDONICO, Federico, I-16145 Genova, IT	
(86) PCT/CZ2011/000018		PERRONE, Dalmazio, I- Asti, IT	
(87) WO 2011/100936		(54) <b>Způsob a zařízení pro výrobu skleněné nádoby s hrdlem s vnitřním závitem</b>	
(74) FISCHER & PARTNER Intellectual Property s.r.o., Na Hrobcí 294/5, Praha 2, 12800		(32) MI20101085, 1054201	
<hr/>			
(97) <b>EP 2556008</b>		(31) 16.06.2010, 31.05.2010	
(47) 22.04.2015		(33) IT, FR	
(97) 02.08.2012		(86) PCT/EP2011/002659	
(51) <b>B66B 19/00</b>	(2006.01)	(87) WO 2011/151047	
<b>E04G 21/24</b>	(2006.01)	(74) Traplová Hakr Kubát, advokátní a patentová kancelář, Ing. Eduard Hakr, Přístavní 24, Praha 7, 17000	
<b>E04H 12/34</b>	(2006.01)	<hr/>	
<b>B66B 17/10</b>	(2006.01)	(97) <b>EP 2577323</b>	
<b>F03D 11/00</b>	(2006.01)	(47) 04.03.2015	
<b>B28B 23/00</b>	(2006.01)	(97) 01.12.2011	
<b>B66C 1/10</b>	(2006.01)	(51) <b>G01P 5/165</b>	(2006.01)
<b>B66B 9/16</b>	(2006.01)	<b>G01P 13/02</b>	(2006.01)
		<b>G01F 1/46</b>	(2006.01)
		<b>F02M 21/02</b>	(2006.01)
		<b>F16N 21/00</b>	(2006.01)
		<b>F01D 17/08</b>	(2006.01)
		<b>F01D 25/00</b>	(2006.01)
		<b>F16N 25/00</b>	(2006.01)

(96) 24.05.2011  
(96) 11726893.8  
(73) Turbomeca, 64510 Bordes, FR  
(72) BOISSELEAU, Denis, F-64420 Artigueloutan, FR  
ARILLA, Jean-Baptiste, 64320 Bizanos, FR  
BISCAY, Pierre, F-64140 Lons, FR  
(54) **Zařízení pro vícebodové přijímání tekutiny, zejména čidlo pro měření tlaku na vstupu vzduchu do turbozařízení**  
(32) 1054003  
(31) 25.05.2010  
(33) FR  
(86) PCT/FR2011/051171  
(87) WO 2011/148094  
(74) Společná advokátní kancelář Všetečka Zelený Švorčík Kalenský a partneři, JUDr. Michal Havlík, Hálkova 2, Praha 2, 12000

(97) **EP 2578610**  
(47) 04.03.2015  
(97) 10.04.2013  
(51) **C08G 8/24** (2006.01)  
**C08L 7/00** (2006.01)  
**C08L 61/06** (2006.01)  
**C08L 61/12** (2006.01)  
(96) 17.11.2004  
(96) 12191334.7  
(73) SI Group, Inc., Schenectady, NY 12309, US  
(72) Howard, Scott, L., Ballston Spa, NY 12020, US  
Aube, Todd, M., Schenectady, NY 12305, US  
Banach, Timothy, Edward, Scotia, NY 12302, US  
Lamb, James, J., Duaneburg, NY 12056, US  
(54) **Novolakové pryskyřice a gumové prostředky, které je zahrnují**  
(32) 523333 P  
(31) 20.11.2003  
(33) US  
(74) Společná advokátní kancelář Všetečka Zelený Švorčík Kalenský a partneři, JUDr. Michal Havlík, advokát a patentový zástupce, Hálkova 2, Praha 2, 12000

(97) **EP 2582764**  
(47) 18.03.2015  
(97) 22.12.2011  
(51) **C09D 183/14** (2006.01)  
**C03C 17/00** (2006.01)  
**G02B 1/11** (2015.01)  
**H01L 31/0216** (2014.01)  
**C08G 77/58** (2006.01)  
(96) 17.06.2011  
(96) 11725474.8  
(73) DSM IP Assets B.V., 6411 TE Heerlen, NL  
(72) ARFSTEN, Nanning Joerg, NL-6160 MA Geleen, NL  
BUSKENS, Pascal Jozef Paul, NL-6160 MA Geleen, NL  
HABETS, Roberto Arnoldus Dominicus Maria, NL-6160 MA Geleen, NL  
(54) **Povlaky tvořené anorganickými oxidy**  
(32) 10166452  
(31) 18.06.2010  
(33) EP  
(86) PCT/EP2011/060106  
(87) WO 2011/157820  
(74) Traplová Hakr Kubát, advokátní a patentová kancelář, Ing. Eduard Hakr, Přístavní 24, Praha 7, 17000

(97) **EP 2586914**  
(47) 11.03.2015  
(97) 01.05.2013  
(51) **E01C 19/23** (2006.01)  
**E02D 3/026** (2006.01)  
(96) 24.10.2012  
(96) 12189755.7  
(73) Hamm AG, 95643 Tirschenreuth, DE  
(72) Bornemann, Detlef, 95666 Leonberg, DE  
Bauer, Joachim, 95695 Mähring, DE  
(54) **Pojízdný zhutňovač zeminy**  
(32) 102011085240  
(31) 26.10.2011  
(33) DE

(74) Čermák a spol., JUDr. Karel Čermák, Elišky Peškové 15/735, Praha 5, 15000

(97) **EP 2592028**  
(47) 18.03.2015  
(97) 15.05.2013  
(51) **B65G 65/42** (2006.01)  
**B65G 69/08** (2006.01)  
(96) 09.11.2012  
(96) 12192057.3  
(73) Skandia Elevator AB, 534 94 Vara, SE  
(72) Ahlén, Anders, 534 94 Vara, SE  
(54) **Shrnovací dopravník obilí**  
(32) 1151071  
(31) 11.11.2011  
(33) SE  
(74) Rott, Růžička & Guttman Patentové, známkové a advokátní kanceláře, Ing. Ivana Menšíková, Vinohradská 37/938, Praha 2, 12000

(97) **EP 2604126**  
(47) 25.02.2015  
(97) 19.06.2013  
(51) **A23L 1/00** (2006.01)  
**A23G 3/52** (2006.01)  
**A21D 2/26** (2006.01)  
**A23C 9/152** (2006.01)  
**A23K 1/08** (2006.01)  
**A21D 13/00** (2006.01)  
**A23G 9/38** (2006.01)  
(96) 13.12.2011  
(96) 11193165.5  
(73) Nestec S.A., 1800 Vevey, CH  
(72) Jung, Jin-Mi, 1066 EPALINGES, CH  
Sschmitt, Christophe Joseph Etienne, 1077 SERVION, CH  
Gunes, Zeynel Deniz, 1005 Lausanne, CH  
Gehin-Delval, Cécile, 25370 Les Hôpitaux Neufs, FR  
Limbach, Hans Jörg Werner, 1066 Epalinges, CH  
(54) **Prozdusňené potravinové produkty se zlepšenou stabilitou pěny**  
(74) KOREJZOVÁ & SPOL., v.o.s., JUDr. Petra Korejzová, Korunní 810/104 E, Praha 10, 10100

(97) **EP 2605764**  
(47) 18.03.2015  
(97) 23.02.2012  
(51) **A61K 31/437** (2006.01)  
**A61K 31/4745** (2006.01)  
**A61K 31/517** (2006.01)  
**A61K 39/395** (2006.01)  
**A61K 45/06** (2006.01)  
**A61P 35/00** (2006.01)  
(96) 16.08.2011  
(96) 11749393.2  
(73) F.Hoffmann-La Roche AG, 4070 Basel, CH  
(72) SU, Fei, Paramus New Jersey 07652, US  
DHINGRA, Kapil, Sparta New Jersey 07871, US  
HIGGINS, Brian, Fresh Meadows New York 11365, US  
KOLINSKY, Kenneth, Bloomingdale New Jersey 07403, US  
LEE, Richard J., Montclair New Jersey 07043, US  
LESTINI, Brian, Union City New Jersey 07087, US  
PACKMAN, Kathryn E., Bloomfield New Jersey 07003, US  
(54) **Kompozice na léčení rakoviny**  
(32) 374296 P  
(31) 17.08.2010  
(33) US  
(86) PCT/EP2011/064050  
(87) WO 2012/022724  
(74) Čermák a spol., JUDr. Karel Čermák, Elišky Peškové 15/735, Praha 5, 15000

(97) **EP 2609083**  
(47) 25.02.2015  
(97) 01.03.2012  
(51) **C07D 215/54** (2006.01)  
**C07D 409/12** (2006.01)  
**A61K 31/4709** (2006.01)  
**A61K 31/47** (2006.01)



(96) **A61P 25/00** (2006.01)  
(96) 26.08.2011  
(96) 11754833.9  
(73) Grünenthal GmbH, 52078 Aachen, DE  
(72) KÜHNERT, Sven, 52355 Düren, DE  
BAHRENBURG, Gregor, 52156 Monschau-Konzen, DE  
KLESS, Achim, 52072 Aachen, DE  
SCHRÖDER, Wolfgang, 52074 Aachen, DE  
(54) **Substituované 2-oxy-chinolin-3-karboxamidy jako modulátory KCNQ2/2**  
(32) 10008921  
(31) 27.08.2010  
(33) EP  
(86) PCT/EP2011/004277  
(87) WO 2012/025236  
(74) Společná advokátní kancelář Vsetečka Zelený Švorčík Kalenský a partneři, JUDr. Michal Havlík, Hálkova 2, Praha 2, 12000

(97) **EP 2616860**  
(47) 18.03.2015  
(97) 22.03.2012  
(51) **G02B 6/44** (2006.01)  
(96) 13.09.2010  
(96) 10752809.3  
(73) Prysmian S.p.A., 20126 Milano, IT  
(72) ABBIATI, Fabio, I-20126 Milano, IT  
GRIFFITHS, Ian, James, I-20126 Milano, IT  
LE DISSEZ, Arnaud, I-20126 Milano, IT  
(54) **Stoupací skříň pro rozvětvení kabelu s optickými vlákny**  
(86) PCT/EP2010/063360  
(87) WO 2012/034576  
(74) Čermák a spol., JUDr. Karel Čermák, Elišky Peškové 15/735, Praha 5, 15000

(97) **EP 2626457**  
(47) 25.03.2015  
(97) 14.08.2013  
(51) **D04H 13/00** (2006.01)  
**D04H 3/018** (2012.01)  
**D04H 1/4391** (2012.01)  
**B32B 5/26** (2006.01)  
(96) 06.08.2012  
(96) 13002352.6  
(73) Polymer Group, Inc., Charlotte NC 28269, US  
(72) Dwiggin, Carlton F., Mooresville, NC 28115, US  
Steffen, John F., Denver, NC 28037, US  
Moody III, Ralph A., Charlotte, NC 28117, US  
Gronin, Pierre D., Mooresville, NC 28117, US  
(54) **Netkané textilie vytvářející bariéru pro kapalinu s páskovitě tvarovanými vlákny**  
(32) 201113205268  
(31) 08.08.2011  
(33) US  
(74) Traplová Hakr Kubát, advokátní a patentová kancelář, Ing. Eduard Hakr, Přístavní 24, Praha 7, 17000

(97) **EP 2627835**  
(47) 04.03.2015  
(97) 07.02.2013  
(51) **E03C 1/28** (2006.01)  
**E03C 1/298** (2006.01)  
**E03D 13/00** (2006.01)  
(96) 19.07.2012  
(96) 12735581.6  
(73) Urimat Holding AG, 8832 Wollerau, CH  
(72) SCHMED, Arthur, CH-8832 Wollerau, CH  
BALKAU, Werner, CH-8762 Schwändi b. Schwanden, CH  
(54) **Pisoár a způsob výměny zápachové uzávěrky pisoáru**  
(32) 102011052370  
(31) 02.08.2011  
(33) DE  
(86) PCT/EP2012/064208  
(87) WO 2013/017424  
(74) Společná advokátní kancelář Vsetečka Zelený Švorčík Kalenský a partneři, JUDr. Petr Kalenský, Hálkova 2, Praha 2, 12000

(97) **EP 2631058**  
(47) 08.04.2015  
(97) 28.08.2013  
(51) **B29C 45/27** (2006.01)  
**H05B 3/42** (2006.01)  
(96) 05.02.2013  
(96) 13154100.5  
(73) Günther Heisskanaltechnik GmbH, 35066 Frankenberg, DE  
(72) Sommer, Siegrid, 35099 Burgwald, DE  
Zimmermann, Frédéric, 90482 Nürnberg, DE  
Günther, Herbert, 35108 Allendorf, DE  
Drössler, Ralf, 35066 Frankenberg, DE  
(54) **Tryska topného kanálu s elektrickým topným prvkem**  
(32) 102012101400  
(31) 22.02.2012  
(33) DE  
(74) Společná advokátní kancelář Vsetečka Zelený Švorčík Kalenský a partneři, JUDr. Michal Havlík, Hálkova 2, Praha 2, 12000

(97) **EP 2637704**  
(47) 25.03.2015  
(97) 18.05.2012  
(51) **A61K 51/04** (2006.01)  
**G01N 33/60** (2006.01)  
**A61K 101/02** (2006.01)  
**C07B 59/00** (2006.01)  
**C07D 471/04** (2006.01)  
(96) 10.11.2011  
(96) 11791424.2  
(73) H. Lundbeck A/S, 2500 Valby, DK  
(72) KEHLER, Jan, DK-2800 Lyngby, DK  
BANG-ANDERSEN, Benny, DK-2300 København S, DK  
(54) **Radioaktivně značené ligandy na bázi fenylimidazolu**  
(32) 411934 P, 201001023  
(31) 10.11.2010, 10.11.2010  
(33) US, DK  
(86) PCT/DK2011/000132  
(87) WO 2012/062319  
(74) Společná advokátní kancelář Vsetečka Zelený Švorčík Kalenský a partneři, JUDr. Michal Havlík, Hálkova 2, Praha 2, 12000

(97) **EP 2638756**  
(47) 04.03.2015  
(97) 18.05.2012  
(51) **H04W 72/04** (2009.01)  
(96) 31.03.2011  
(96) 11715312.2  
(73) Telefonaktiebolaget L M Ericsson (PUBL), 164 83 Stockholm, SE  
(72) LINDBOM, Lars, SE-654 62 Karlstad, SE  
JÖNGREN, George, SE-174 62 Sundbyberg, SE  
PARKVALL, Stefan, SE-113 25 Stockholm, SE  
(54) **Způsob a uspořádání pro oznamování informací o stavu kanálu v telekomunikačním systému**  
(32) 411693 P  
(31) 09.11.2010  
(33) US  
(86) PCT/SE2011/050373  
(87) WO 2012/064249  
(74) PATENTSERVIS Praha a.s., Na Podkovce 281/10, Praha 4, 14700

(97) **EP 2640492**  
(47) 18.03.2015  
(97) 09.08.2012  
(51) **B01D 53/96** (2006.01)  
**B08B 7/00** (2006.01)  
**B01D 53/14** (2006.01)  
(96) 17.01.2012  
(96) 12708703.9  
(73) Siemens Aktiengesellschaft, 80333 München, DE  
(72) FISCHER, Björn, 60318 Frankfurt a. M., DE  
JOH, Ralph, 63500 Seligenstadt, DE  
SCHNEIDER, Rüdiger, 65817 Eppstein, DE  
GILLING, Erwin, Johannes, Martinus, NL-2625 AS Delft, NL  
GOETHEER, Earl, Lawrence, Vincent, B-2200 Mol, BE  
URBANUS, Jan, Harm, NL-3622 EW Loenen aan de Vecht, NL

(54) **Zařízení a způsob čištění produktu, znečištěného nitrosaminem, ze zařízení na zachycování CO<sub>2</sub>**

(32) 11152679  
(31) 31.01.2011  
(33) EP  
(86) PCT/EP2012/050593  
(87) WO 2012/104137  
(74) Čermák a spol., JUDr. Karel Čermák, Elišky Peškové 735/15, Praha 5, 15000

(97) **EP 2643406**

(47) 18.03.2015  
(97) 31.05.2012  
(51) **C08L 15/00** (2006.01)  
**C08C 19/44** (2006.01)  
**C08C 19/26** (2006.01)  
(96) 23.11.2011  
(96) 11785442.2  
(73) Compagnie Générale des Etablissements Michelin, 63000 Clermont-Ferrand, FR  
MICHELIN Recherche et Technique S.A., 1763 Granges-Paccot, CH  
(72) ABAD, Mathilde, F-63040 Clermont-ferrand Cedex 09, FR  
DORATO, Margarita, F-63040 Clermont-ferrand Cedex 09, FR  
FAVROT, Jean-Michel, F-63040 Clermont-ferrand Cedex 09, FR  
SIMON, Nathalie, F-63040 Clermont-ferrand Cedex 09, FR  
MARECHAL, Jean Marc, F-63040 Clermont-ferrand Cedex 09, FR  
DE LANDTSHEER, Stéphanie, F-63040 Clermont-ferrand Cedex 09, FR

(54) **Dienový funkcionalizovaný elastomer**

(32) 1059641  
(31) 23.11.2010  
(33) FR  
(86) PCT/EP2011/070742  
(87) WO 2012/069506  
(74) Traplová Hakr Kubát, advokátní a patentová kancelář, Ing. Eduard Hakr, Přístavní 24, Praha 7, 17000

(97) **EP 2648469**

(47) 11.03.2015  
(97) 09.10.2013  
(51) **H04W 72/04** (2009.01)  
(96) 04.11.2008  
(96) 13174474.0  
(73) Huawei Technologies Co., Ltd., Shenzhen, Guangdong 518129, CN  
(72) Frenne, Mattias, Shenzhen Guangdong, CN  
Liu, Jianghua, Shenzhen Guangdong, CN

(54) **Způsob a aparát pro určování prostředkových indexů**

(74) Traplová Hakr Kubát, advokátní a patentová kancelář, Ing. Eduard Hakr, Přístavní 24, Praha 7, 17000

(97) **EP 2650012**

(47) 25.03.2015  
(97) 16.10.2013  
(51) **A61K 38/09** (2006.01)  
**A61P 35/00** (2006.01)  
**A61P 35/04** (2006.01)  
(96) 10.02.2009  
(96) 13168404.5  
(73) Ferring B.V., 2132 JX Hoofddorp, NL  
(72) Persson, Bo-Eric, CH-1162 St-Prex, CH  
(54) **Léčení karcinomu prostaty ve stádiu metastáz degarelixem**  
(32) 27741 P, 08250703, 147956 P  
(31) 11.02.2008, 29.02.2008, 28.01.2009  
(33) US, EP, US  
(74) PATENTSERVIS Praha a.s., Na Podkovce 281/10, Praha 4, 14700

(97) **EP 2653357**

(47) 11.03.2015  
(97) 23.10.2013  
(51) **B60R 25/02** (2013.01)  
**B60R 25/021** (2013.01)  
**B60R 25/023** (2013.01)  
(96) 16.04.2013  
(96) 13164017.9  
(73) TRW Automotive Italia S.r.l., Torino, IT  
(72) Graglia, Daniele, 10026 SANTENA, IT  
(54) **Zámek řízení pro vozidla**

(32) TO20120329

(31) 16.04.2012  
(33) IT  
(74) Rott, Růžička & Guttman Patentové, známkové a advokátní kanceláře, JUDr. Ing. Miloslav Hainz, Vinohradská 37/938, Praha 2, 12000

(97) **EP 2666898**

(47) 11.03.2015  
(97) 27.11.2013  
(51) **D05B 27/02** (2006.01)  
(96) 04.04.2013  
(96) 13162251.6  
(73) Dürkopp Adler AG, 33719 Bielefeld, DE  
(72) Harder, Jakob, 32051 Herford, DE  
Pasek, Petr, 569 04 Boskovice, CZ  
Heckner, Christoph, 32130 Enger, DE  
(54) **Šicí stroj**  
(32) 102012208907  
(31) 25.05.2012  
(33) DE  
(74) Čermák a spol., JUDr. Karel Čermák, Elišky Peškové 15/735, Praha 5, 15000

(97) **EP 2667176**

(47) 25.02.2015  
(97) 27.11.2013  
(51) **G01N 9/00** (2006.01)  
**G01N 29/036** (2006.01)  
**G01N 29/22** (2006.01)  
**F17C 13/02** (2006.01)  
(96) 24.05.2012  
(96) 12169387.3  
(73) AIR PRODUCTS AND CHEMICALS, INC., Allentown, PA 18195-1501, US  
(72) Ludik, Clayton Mathew, Twickenham, Middlesex TW2 6QE, GB  
Downie Neil Alexander, Odiham, RG29 1JN, GB  
(54) **Zařízení pro měření skutečných objemů plynových lahví pod tlakem**  
(74) Rott, Růžička & Guttman Patentové, známkové a advokátní kanceláře, Ing. Ivana Menšíková, Vinohradská 37/938, Praha 2, 12000

(97) **EP 2668321**

(47) 11.03.2015  
(97) 02.08.2012  
(51) **D01F 6/06** (2006.01)  
**D01F 8/06** (2006.01)  
(96) 09.01.2012  
(96) 12700634.4  
(73) Borealis AG, 1220 Vienna, AT  
(72) VAN PARIDON, Henk, B-3271 Averbode, BE  
TYNYS, Antti, A-4020 Linz, AT  
FIEBIG, Joachim, A-4502 St. Marien, AT  
PARKINSON, Matthew, A-4020 Linz, AT  
(54) **Terpolymer pro média vyrobená rozfukováním taveniny pro filtraci vzduchu**  
(32) 11152510  
(31) 28.01.2011  
(33) EP  
(86) PCT/EP2012/050206  
(87) WO 2012/100974  
(74) Společná advokátní kancelář Všeťečka Zelený Švorčík Kalenský a partneři, JUDr. Otakar Švorčík, advokát, Hálkova 2, Praha 2, 12000

(97) **EP 2673782**

(47) 11.03.2015  
(97) 16.08.2012  
(51) **G21C 9/06** (2006.01)  
**G21C 19/317** (2006.01)  
**B01J 20/06** (2006.01)  
**C01B 3/00** (2006.01)  
**B01J 20/02** (2006.01)  
**B01D 53/04** (2006.01)  
**B01D 53/22** (2006.01)  
**B01D 53/46** (2006.01)  
**B01D 53/62** (2006.01)  
**C01B 3/50** (2006.01)  
**B01D 53/68** (2006.01)

(96) 10.02.2012  
(96) 12702853.8  
(73) TN International, 78180 Montigny Le Bretonneux, FR  
(72) ROHR, Valentin, 50470 Tollevast, FR  
LEONI, Elisa, F-75013 Paris, FR  
PRIGENT, Jocelyn, F-75013 Paris, FR  
LATROCHE, Michel, F-78210 Saint-Cyr l'Ecole, FR  
(54) **Zařízení pro zachycování hořlavých plynů vzniklých v důsledku radiolýzy nebo termolýzy do bezpečnostní nádrže**  
(32) 1151136  
(31) 11.02.2011  
(33) FR  
(86) PCT/EP2012/052342  
(87) WO 2012/107576  
(74) Čermák a spol., JUDr. Karel Čermák, Elišky Peškové 15/735, Praha 5, 15000

(97) **EP 2674071**  
(47) 04.03.2015  
(97) 18.12.2013  
(51) **A47C 27/08** (2006.01)  
(96) 12.06.2012  
(96) 13001945.8  
(73) Intex Recreation Corporation, Long Beach, CA 90810, US  
(72) Lin, Hua Hsiang, Xinyang Industrial Zone Haicang, Xiamen Fujian, CN  
Hsu, Yaw Yuan, Xinyang Industrial Zone Haicang, Xiamen Hujian, CN  
(54) **Nafukovací výrobek**  
(32) 201210053183, 201210053146, 201220075738 U, 201220075742 U  
(31) 02.03.2012, 02.03.2012, 02.03.2012, 02.03.2012  
(33) CN, CN, CN, CN  
(74) PATENTSERVIS Praha a.s., Na Podkovce 281/10, Praha 4, 14700

(97) **EP 2675959**  
(47) 04.03.2015  
(97) 23.08.2012  
(51) **E04B 1/04** (2006.01)  
**E04H 7/18** (2006.01)  
**E04H 7/28** (2006.01)  
**E04H 12/12** (2006.01)  
(96) 19.01.2012  
(96) 12700785.4  
(73) Drössler GmbH Umwelttechnik, 57080 Siegen, DE  
(72) STAHL, Michael, 51580 Reichshof, DE  
(54) **Betonová konstrukce**  
(32) 102011011414  
(31) 16.02.2011  
(33) DE  
(86) PCT/EP2012/000229  
(87) WO 2012/110189  
(74) Společná advokátní kancelář Vsetečka Zelený Švorčík Kalenský a partneři, JUDr. Michal Havlík, Hálkova 2, Praha 2, 12000

(97) **EP 2691371**  
(47) 18.03.2015  
(97) 04.10.2012  
(51) **C07D 213/16** (2006.01)  
**A61K 31/44** (2006.01)  
**A61P 9/00** (2006.01)  
(96) 27.03.2012  
(96) 12711858.6  
(73) SANOFI, 75008 Paris, FR  
(72) NAGEL, Norbert, 65926 Frankfurt am Main, DE  
BAUMGARTNER, Bruno, 65926 Frankfurt am Main, DE  
BERCHTOLD, Harald, 65926 Frankfurt am Main, DE  
AYERS, Timothy, Bridgewater, New Jersey 8807, US  
(54) **Sůl kyseliny benzoové s otamixabanem**  
(32) 11305348, 201161500342 P  
(31) 29.03.2011, 23.06.2011  
(33) EP, US  
(86) PCT/EP2012/055364  
(87) WO 2012/130821  
(74) Traplová Hakr Kubát, advokátní a patentová kancelář, Ing. Jan Kubát, patentový zástupce, Přístavní 24, Praha 7, 17000

(97) **EP 2694547**  
(47) 18.03.2015

(97) 11.10.2012  
(51) **C07K 16/22** (2006.01)  
**A61K 39/00** (2006.01)  
(96) 28.03.2012  
(96) 12712049.1  
(73) Eli Lilly and Company, Indianapolis, IN 46285, US  
(72) BEIDLER, Catherine, Brautigam, Indianapolis Indiana 46206-6288, US  
HEUER, Josef, George, Indianapolis Indiana 46206-6288, US  
PETROVAN, Ramona, Judita, Indianapolis Indiana 46206-6288, US  
(54) **Protilátky, které vážou ligandy TGF-ALfa a epiregulin**  
(32) 201161472338 P  
(31) 06.04.2011  
(33) US  
(86) PCT/US2012/030802  
(87) WO 2012/138510  
(74) Společná advokátní kancelář Vsetečka Zelený Švorčík Kalenský a partneři, JUDr. Otakar Švorčík, advokát, Hálkova 2, Praha 2, 12000

(97) **EP 2699575**  
(47) 25.03.2015  
(97) 26.10.2012  
(51) **A61K 45/06** (2006.01)  
**C07D 471/04** (2006.01)  
**A61K 31/437** (2006.01)  
(96) 16.04.2012  
(96) 12721779.2  
(73) Bayer Intellectual Property GmbH, 40789 Monheim, DE  
(72) SCHULZE, Volker, 16562 Hohen Neuendorf, Bergfelde, DE  
KOSEMUND, Dirk, 12587 Berlin, DE  
WENGMER, Antje, Margret, 13189 Berlin, DE  
SIEMEISTER, Gerhard, 13503 Berlin, DE  
STÖCKIGT, Detlef, 14471 Potsdam, DE  
LIENAU, Philip, 10967 Berlin, DE  
SCHIROK, Hartmut, 40764 Langenfeld, DE  
BRIEM, Hans, 10719 Berlin, DE  
(54) **Triazolopyridiny**  
(32) 11163342, 11167872  
(31) 21.04.2011, 27.05.2011  
(33) EP, EP  
(86) PCT/EP2012/056914  
(87) WO 2012/143329  
(74) Traplová Hakr Kubát, advokátní a patentová kancelář, Ing. Eduard Hakr, Přístavní 24, Praha 7, 17000

(97) **EP 2719376**  
(47) 04.03.2015  
(97) 16.04.2014  
(51) **A61K 9/16** (2006.01)  
**A61K 9/20** (2006.01)  
**A61K 9/00** (2006.01)  
(96) 12.10.2012  
(96) 12188419.1  
(73) Omya International AG, 4665 Oftringen, CH  
(72) Gerard, Daniel Edward, 4058 Basel, CH  
Schoelkopf, Joachim, 8956 Killwangen, CH  
Gane, Patrick Arthur Charles, 4852 Rothrist, CH  
Eberle, Veronika Anna, 4056 Basel, CH  
Alles, Rainer, 4058 Basel, CH  
Puckhov, Maxim, 4148 Pöfingen, CH  
Huwlyer, Jörg, 4144 Arlesheim, CH  
(54) **Gastroretenční lékové formulace a dodávací systémy a způsob jejich přípravy s použitím funkcionalizovaného uhličitanu vápenatého**  
(74) ROTT, RŮŽIČKA & GUTTMANN Patentová, známková a advokátní kancelář, Ing. Jana Fuchsová, Vinohradská 37, Praha 2, 12000

(97) **EP 2724635**  
(47) 11.03.2015  
(97) 30.04.2014  
(51) **A43B 7/06** (2006.01)  
**A43B 7/32** (2006.01)  
(96) 23.10.2013  
(96) 13189837.1  
(73) Uvex Arbeitsschutz GmbH, 90766 Fürth, DE  
(72) Fumy, Richard, 91315 Höchstadt, DE  
Flemming, Joachim, 47551 Bedburg-Hau, DE  
(54) **Prodyšná pracovní ochranná obuv**

(32) 102012219768  
(31) 29.10.2012  
(33) DE  
(74) Čermák a spol., JUDr. Karel Čermák, Elišky Peškové 15/735, Praha 5, 15000

(97) **EP 2724701**  
(47) 29.04.2015  
(97) 30.04.2014  
(51) **A61G 13/12** (2006.01)  
(96) 29.10.2012  
(96) 12190367.8  
(73) Maquet GmbH, 76437 Rastatt, DE  
(72) Li, Hongqiang, 215021 Suzhou Jiangsu, CN  
Ge, Kaiyou, 213000 Changzhou Jiangsu, CN  
(54) **Hlavová opěrka pro operační stoly**  
(74) KANIA\*SEDLÁK\*SMOLA Patentová a známková kancelář, Ing.  
Veronika Zemanová, Mendlovo náměstí 1a, Brno, 60300

(97) **EP 2733246**  
(47) 04.03.2015  
(97) 21.05.2014  
(51) **D05B 47/00** (2006.01)  
**D05B 73/02** (2006.01)  
(96) 22.10.2013  
(96) 13189715.9  
(73) Dürkopp Adler AG, 33719 Bielefeld, DE  
(72) Heckner, Christoph, 32130 Enger, DE  
Harder, Jakob, 33729 Bielefeld, DE  
(54) **Šicí stroj**  
(32) 202012011059 U  
(31) 19.11.2012  
(33) DE  
(74) Čermák a spol., JUDr. Karel Čermák, Elišky Peškové 15/735, Praha 5, 15000

(97) **EP 2754674**  
(47) 11.03.2015  
(97) 14.03.2013  
(51) **C08C 19/44** (2006.01)  
**C08F 4/48** (2006.01)  
**C08K 3/36** (2006.01)  
**C08L 15/00** (2006.01)  
**B60C 1/00** (2006.01)  
(96) 28.08.2012  
(96) 12830277.5  
(73) Asahi Kasei Chemicals Corporation, Tokyo 101-8101, JP  
(72) YAMADA, Chigusa, Tokyo 101-8101, JP  
YOSHIDA, Junichi, Tokyo 101-8101, JP  
(54) **Způsob výroby modifikovaného konjugovaného dienového polymeru, modifikovaný konjugovaný dienový polymer, kompozice modifikovaného konjugovaného dienového polymeru, pryžová směs a pneumatika**  
(32) 2011195867  
(31) 08.09.2011  
(33) JP  
(86) PCT/JP2012/071730  
(87) WO 2013/035589  
(74) Čermák a spol., JUDr. Karel Čermák, Elišky Peškové 15/735, Praha 5, 15000

(97) **EP 2777416**  
(47) 04.03.2015  
(97) 17.09.2014  
(51) **A43B 5/16** (2006.01)  
(96) 15.03.2013  
(96) 13159496.2  
(73) Bauer Hockey Corp., Blainville QC J7C 0N9, CA  
(72) Labonté, Ivan, Montréal, Québec H2S 2H3, CA  
(54) **Bruslařská bota, mající šněrovací člen s alespoň jedním otvorem**  
(74) Čermák a spol., JUDr. Karel Čermák, Elišky Peškové 15/735, Praha 5, 15000

### Zveřejněné opravené překlady evropských patentových spisů

U následujících udělených evropských patentů s účinky pro Českou republiku byl majitelem předložen opravený překlad patentového spisu do českého jazyka (§35d odst. 2 zákona č. 527/1990 Sb., v platném znění).

Datem zveřejnění opraveného překladu evropského patentového spisu je datum publikace tohoto Věstníku.

(97) EP 2491760 (97) EP 2542799

### Zveřejněné překlady pozměněného, nebo omezeného znění evropských patentových spisů

U následujících udělených evropských patentů s účinky pro Českou republiku byl majitelem předložen opravený překlad patentového spisu do českého jazyka (§ 35d odst. 2 zákona č. 527/1990 Sb., v platném znění).

Datem zveřejnění opraveného překladu evropského patentového spisu je datum publikace tohoto Věstníku.

(97) EP 1867808 (97) EP 2155916

### Evropské patenty zachované v pozměněném nebo omezeném znění

V této části jsou uvedeny evropské patenty s účinky pro Českou republiku, které byly Evropským úřadem podle článku 102 Úmluvy o udělování evropských patentů zachovány v omezeném znění podle čl. 105a - 105c EPC 2000, nebo v pozměněném znění (§ 35f zákona č. 527/1990 Sb., v platném znění).

(97) Datum oznámení o zachování patentu  
EP 1811188 10.06.2015

(97) Datum oznámení o zachování patentu  
EP 1910148 10.06.2015

### Evropské patenty zrušené Evropským patentovým úřadem

Následující evropské patenty udělené Evropským patentovým úřadem s účinky pro Českou republiku byly zrušeny Evropským patentovým úřadem podle článku 102 Úmluvy o udělování evropských patentů (§ 35f odst 2 zákona č. 527/1990 Sb., v platném znění).

(97) EP 1427885                      (97) EP 1799703                      (97) EP 1802556                      (97) EP 1815755

### MM4A                      Zánik evropských patentů nezaplacením poplatků za udržování platnosti patentu

Následující evropské patenty udělené Evropským patentovým úřadem s účinky pro Českou republiku zanikly pro nezaplacení poplatků za udržování platnosti patentu (§ 22 písm. b) zákona č. 527/1990 Sb., v platném znění).

(97) EP 1426179                      (97) EP 1704041                      (97) EP 1836489                      (97) EP 2271340  
(97) EP 1451514                      (97) EP 1793057                      (97) EP 1960131                      (97) EP 2378931  
(97) EP 1669306                      (97) EP 1798027                      (97) EP 1963698                      (97) EP 2724895  
(97) EP 1681504                      (97) EP 1801141                      (97) EP 2077174  
(97) EP 1695021                      (97) EP 1817814                      (97) EP 2102150  
(97) EP 1695022                      (97) EP 1819890                      (97) EP 2229591

### PD4A                      Převod práv a ostatní změny majitelů evropských patentů

(97) <b>EP 1694319</b>	(97) <b>EP 1799201</b>
(73) BESINS HEALTHCARE LUXEMBOURG SARL, L-2668 Luxembourg, LU	(73) BESINS HEALTHCARE LUXEMBOURG SARL, L-2668 Luxembourg, LU
<hr/>	<hr/>
(97) <b>EP 1727532</b>	(97) <b>EP 1865990</b>
(73) BESINS HEALTHCARE LUXEMBOURG SARL, L-2668 Luxembourg, LU	(73) BESINS HEALTHCARE LUXEMBOURG SARL, L-2668 Luxembourg, LU
<hr/>	<hr/>

**FG1K**

**Zapsané užité vzory - přehled podle čísel zápisu**

V období uzávěrky tohoto čísla Věstníku zapsal Úřad průmyslového vlastnictví tyto užité vzory.

28285	<b>A 61 C 8/00</b>	(2006.01)	28296	<b>A 61 K 8/92</b>	(2006.01)	28307	<b>B 65 D 21/02</b>	(2006.01)
28286	<b>C 02 F 1/461</b>	(2006.01)	28297	<b>B 25 J 19/06</b>	(2006.01)	28308	<b>G 09 B 23/06</b>	(2006.01)
28287	<b>B 65 D 5/52</b>	(2006.01)	28298	<b>A 21 D 10/00</b>	(2006.01)	28309	<b>A 47 C 1/024</b>	(2006.01)
28288	<b>G 02 B 27/62</b>	(2006.01)	28299	<b>A 44 C 15/00</b>	(2006.01)	28310	<b>C 21 D 1/62</b>	(2006.01)
28289	<b>E 01 D 19/06</b>	(2006.01)	28300	<b>B 65 D 88/10</b>	(2006.01)	28311	<b>C 02 F 1/40</b>	(2006.01)
28290	<b>H 04 R 1/02</b>	(2006.01)	28301	<b>C 09 D 5/08</b>	(2006.01)	28312	<b>C 25 C 1/22</b>	(2006.01)
28291	<b>B 62 J 11/00</b>	(2006.01)	28302	<b>F 24 F 6/00</b>	(2006.01)	28313	<b>H 02 J 9/00</b>	(2006.01)
28292	<b>H 01 F 1/00</b>	(2006.01)	28303	<b>A 47 K 13/24</b>	(2006.01)	28314	<b>E 06 B 5/11</b>	<b>(2006.01)</b>
28293	<b>B 60 P 3/00</b>	(2006.01)	28304	<b>G 01 J 3/44</b>	(2006.01)	28315	<b>B 65 D 41/10</b>	(2006.01)
28294	<b>B 60 T 10/00</b>	(2006.01)	28305	<b>A 47 J 36/06</b>	(2006.01)	28316	<b>G 01 B 7/004</b>	(2006.01)
28295	<b>E 04 F 13/02</b>	(2006.01)	28306	<b>A 01 K 15/02</b>	(2006.01)	28317	<b>F 24 F 11/08</b>	(2006.01)

**FG1K**

**Zapsané užité vzory - řazené podle MPT**

(51) A01K 15/02 (2006.01)	(51) A47J 36/06 (2006.01)
(11) 28306	A47J 27/00 (2006.01)
(21) 2014-30308	(11) 28305
(22) 24.11.2014	(21) 2014-30240
(47) 16.06.2015	(22) 11.11.2014
(73) Univerzita Pardubice, Pardubice, CZ	(47) 16.06.2015
(72) Pachmáň Jiří Ing., Ph.D., Lázně Bohdaneč, CZ	(73) TESCO MA s.r.o., Zlín, CZ
Matyáš Robert Ing., Ph.D., Živanice, CZ	(72) Vaculík Jiří, Zlín, CZ
Vodochodský Ondřej Ing., Pardubice, CZ	Fiala František, Strakonice, CZ
Pinc Ludvík Ing., Ph.D., Praha 9, CZ	(54) Kuchyňské nádobí na vaření s poklicí
Šelešovský Jakub Ing., Ph.D., Šenov, CZ	(74) Patentová a známková kancelář, Ing. Jaromír Příkryl, Včelín 1161, Hulín, 76824
(54) Výcvikový materiál, zejména vhodný pro výcvik psů pro detekci výbušnin	
(74) INVENTIA s.r.o., RNDr. Kateřina Hartvichová, Na Bělidle 3, Praha 5, 15000	
<hr/>	
(51) A21D 10/00 (2006.01)	(51) A47K 13/24 (2006.01)
(11) 28298	A47K 13/00 (2006.01)
(21) 2014-30080	(11) 28303
(22) 13.10.2014	(21) 2014-30233
(47) 16.06.2015	(22) 10.11.2014
(73) Mendelova univerzita v Brně, Brno, CZ	(47) 16.06.2015
Výzkumný ústav potravinářský Praha, v.v.i., Praha 15- Hostivař, CZ	(73) Burianová Radoslava, Želešice, CZ
Výzkumný ústav rostlinné výroby, v.v.i., Praha 6- Ruzyně, CZ	(72) Burianová Radoslava, Želešice, CZ
Agrotest fyto, s.r.o., Kroměříž, CZ	(54) <b>Záchodové sedátko</b>
(72) Laknerová Ivana Ing., Praha 4, CZ	(74) A. Holas & partner, Patentová a známková kancelář, Ing. Mgr. Hana Holasová, Křížová 4/105, Brno, 60300
Ehrenbergerová Jaroslava prof. Ing., CSc., Brno, CZ	
Rysová Jana Ing., Praha 14- Kyje, CZ	
Vaculová Kateřina Ing., CSc., Kroměříž, CZ	
Dvořáček Václav Ing., Ph.D., Rudná, CZ	
(54) Směs s vyšším obsahem nutričně cenných látek pro přípravu chleba	
<hr/>	
(51) A44C 15/00 (2006.01)	(51) <b>A61C 8/00</b> (2006.01)
(11) 28299	<b>A61F 2/02</b> (2006.01)
(21) 2014-30146	<b>A61F 2/30</b> (2006.01)
(22) 22.10.2014	<b>A61F 2/44</b> (2006.01)
(47) 16.06.2015	(11) 28285
(73) CRYTUR, spol.s r.o., Turnov, CZ	(21) <b>2015-30767</b>
(72) Houžvička Jindřich Dr., MBA, Turnov, CZ	(22) 20.02.2015
Polák Jan Ing., Ph.D., Turnov, CZ	(47) 11.06.2015
(54) Šperkový kámen	(73) LASAK s.r.o., Praha 9 - Hloubětín, CZ
(74) PatentCentrum Sedlák a Partners s.r.o., Husova 5, České Budějovice, 37001	(72) Vysoká škola chemicko- technologická v Praze, Praha 6, CZ
<hr/>	
(51) A47C 1/024 (2006.01)	(72) Nežiková Alžběta Ing., Hostivice, CZ
(11) 28309	Kolařová Martina Ing., Praha 3, CZ
(21) 2014-30381	Strnad Jakub Ing., Ph.D., Říčany, CZ
(22) 04.12.2014	Strnad Zdeněk doc. Ing., CSc., Praha 6, CZ
(47) 16.06.2015	Rohanová Dana Ing., Ph.D., Unhošť, CZ
(73) JECH CZ s.r.o., Dobruška, CZ	Helebrant Aleš prof. Ing., CSc., Pětihosty, CZ
(72) Daněk Luboš, Dobruška, CZ	(54) <b>Nitrokostní implantát s bioaktivní povrchovou úpravou</b>
(54) Křeslo	(74) Ing. Marie Smrčková, patentový zástupce, ing. Marie Smrčková, Velflíkova 10, Praha 6, 16000
(74) Jan Brykner, Resslova 741, Hradec Králové, 50002	
<hr/>	
(51) A61K 8/92 (2006.01)	(51) <b>A61K 8/92</b> (2006.01)
A23L 1/00 (2006.01)	<b>A23L 1/00</b> (2006.01)
A61K 36/00 (2006.01)	A61K 36/00 (2006.01)
(11) 28296	(11) 28296
(21) 2014-29885	(21) 2014-29885
(22) 19.08.2014	(22) 19.08.2014
(47) 16.06.2015	(47) 16.06.2015
(73) Česká zemědělská univerzita v Praze, Praha 6- Suchbát, CZ	(73) Česká zemědělská univerzita v Praze, Praha 6- Suchbát, CZ

- (72) Klouček Pavel doc. Ing., Ph.D., Roztoky, CZ  
Šmíd Jakub Ing., Šlapanov, CZ  
Fraňková Adéla Ing., Praha 9, CZ
- (54) Zařízení pro aplikaci silic k inhibici nežádoucích organismů
- 
- (51) B25J 19/06 (2006.01)  
B25J 19/02 (2006.01)  
F16P 3/08 (2006.01)  
F16P 7/02 (2006.01)
- (11) 28297  
(21) 2014-30045  
(22) 02.10.2014  
(47) 16.06.2015  
(73) Mendelova univerzita v Brně, Brno, CZ  
(72) Ondroušek Vít Ing., Ph.D., Brno, CZ  
Hammerschmidt Michal Ing., Brno, CZ  
Kolomazník Jan Ing., Brno, CZ  
Vytečka Marcel Ing., Česká Třebová, CZ
- (54) Aktivní ochranná klec stacionárního robota
- 
- (51) B60P 3/00 (2006.01)  
B60P 7/06 (2006.01)  
A62C 27/00 (2006.01)
- (11) 28293  
(21) 2014-29711  
(22) 27.06.2014  
(47) 16.06.2015  
(73) KMH servis s.r.o., Šenov, CZ  
(72) Holaň Radim, Petřvald, CZ  
Mališ Josef, Nošovice, CZ
- (54) Zařízení pro přepravu nákladu, zejména hasičské výstroje a výzbroje v nákladovém prostoru auta
- (74) Ing. Zdeněk Janík, Na Rohulí 36, Velká Polom, 74764
- 
- (51) B60T 10/00 (2006.01)  
B60T 7/10 (2006.01)  
B60T 1/08 (2006.01)
- (11) 28294  
(21) 2014-29752  
(22) 09.07.2014  
(47) 16.06.2015  
(73) Univerzita Tomáše Bati ve Zlíně, Zlín, CZ  
(72) Kozák Vratislav doc. Ing., Ph.D., Sptihněv, CZ
- (54) Zařízení k optimalizaci záběru kol automobilu na sněhu a náledí operativním dávkováním brzdící kapaliny na jízdní povrch pneumatiky kola
- (74) Univerzita Tomáše Bati ve Zlíně, Ing. Jan Görig, Nám. T.G.Masaryka 5555, Zlín, 76001
- 
- (51) B62J 11/00 (2006.01)
- (11) 28291  
(21) 2014-29663  
(22) 11.06.2014  
(47) 16.06.2015  
(73) Lukáč Jakub, Praha 5- Hlubočepy, CZ  
(72) Lukáč Jakub, Praha 5- Hlubočepy, CZ
- (54) Adaptér pro připevnění přísavky elektronického přístroje, zejména navigace, na dopravní prostředek
- (74) Pavel Reichel & kol., Pavel Reichel, patentový zástupce, Záhřebská 30, Praha 2, 12000
- 
- (51) B65D 21/02 (2006.01)  
B65D 77/20 (2006.01)
- (11) 28307  
(21) 2014-30324  
(22) 10.01.2011  
(47) 16.06.2015  
(32) 15.07.2010, 08.01.2010  
(31) 2010 100011918, 2010 10000310  
(33) GB, GB  
(73) Linpac Packaging Limited, West Yorkshire, England WF7 5DE, GB  
(72) HARDWICK Craig, West Yorkshire WF4 1JY, GB  
DAVEY Alan John, North Yorkshire YO8 9RG, GB  
PARKER David, South Yorks DN6 8RT, GB  
HOWDEN Stephen, West Yorkshire WF6 2ST, GB
- (54) Obal
- 
- (74) Rott, Růžička & Guttman Patentová, známková a advokátní kancelář, JUDr. Ing. Miloslav Hainz, Vinohradská 37/938, Praha 2, 12000
- 
- (51) B65D 41/10 (2006.01)
- (11) 28315  
(21) 2014-30502  
(22) 22.12.2014  
(47) 16.06.2015  
(73) Reiss Oto, Tlučná, CZ  
(72) Reiss Oto, Tlučná, CZ
- (54) Vakuovací víčko, přednostně pro skleněné nádoby
- (74) Ing. Jiří Walter, Počernická 54, Praha 10, 10800
- 
- (51) B65D 5/52 (2006.01)  
B65D 85/34 (2006.01)  
B65D 5/54 (2006.01)  
B65D 85/50 (2006.01)
- (11) 28287  
(21) 2014-29326  
(22) 12.03.2014  
(47) 16.06.2015  
(32) 14.03.2013  
(31) 202013002532  
(33) DE  
(73) KTG Agrar SE, 20095 Hamburg, DE  
(72) Ahrens Lothar, 215 22 Hittbergen, DE
- (54) Prodejní balení a prodejní obal
- (74) Rott, Růžička & Guttman Patentová, známková a advokátní kancelář, Ing. Jiří Andera, Vinohradská 37, Praha 2, 12000
- 
- (51) B65D 88/10 (2006.01)  
B65D 90/48 (2006.01)
- (11) 28300  
(21) 2014-30147  
(22) 22.10.2014  
(47) 16.06.2015  
(73) Dzurko Marcel, Hudlice, CZ  
(72) Dzurko Marcel, Hudlice, CZ
- (54) Zařízení pro prodej lahví na plyn, zejména propan-butan a propan
- (74) Ing. Václav Kratochvíl, Husnikova 2086/22, Praha 5, 15800
- 
- (51) C02F 1/40 (2006.01)
- (11) 28311  
(21) 2014-30390  
(22) 05.12.2014  
(47) 16.06.2015  
(73) VODNÍ ZDROJE, a. s., Praha 5- Smíchov, CZ  
Boukalová Zuzana RNDr., Praha 2, CZ  
Gurung Binod Das, Kathmandu, NP
- (54) Zasadovací zařízení, zejména pro oblasti s nedostatkem vodních zdrojů
- (74) KANIA, SEDLÁK, SMOLA Patentová a známková kancelář, Ing. František Kania, Mendlovo nám. 1a, Brno, 60300
- 
- (51) C02F 1/461 (2006.01)  
C02F 1/72 (2006.01)
- (11) 28286  
(21) 2014-29219  
(22) 12.02.2014  
(47) 16.06.2015  
(73) Univerzita Pardubice, Pardubice, CZ  
(72) Dušek Libor Ing., Ph.D., Pardubice 1, CZ  
Hornáková Barbora Ing., Pardubice, CZ  
Balcar Lukáš Ing., Horní Slavkov, CZ
- (54) Zařízení pro čištění odpadních vod
- (74) INVENTIA s. r. o., RNDr. Kateřina Hartvichová, Na Bělidle 3, Praha 5, 15000
- 
- (51) C09D 5/08 (2006.01)  
C09D 5/24 (2006.01)  
C08G 59/30 (2006.01)  
C01B 31/02 (2006.01)  
B32B 1/08 (2006.01)  
B82B 1/00 (2006.01)  
B82Y 30/00 (2011.01)
- (11) 28301  
(21) 2014-30163

- (22) 24.10.2014  
(47) 16.06.2015  
(73) Univerzita Tomáše Bati ve Zlíně, Zlín, CZ  
(72) Vilčáková Jarmila doc. Ing., Ph.D., Zlín, CZ  
Kutějová Lenka Ing., Hošťálková, CZ  
Babayan Vladimír M.Sc., Ph.D., Zlín, CZ  
Kazantseva Natalia doc. Ing., CSc., Zlín, CZ  
Sáha Petr prof. Ing., CSc., Zlín- Mladcová, CZ  
(54) Směs pro antikorozi kompozitní nátěry a vrstvy s řízenou vodivostí  
(74) Ing. Dana Kreizlová, UTB ve Zlíně, Nám. T. G. Masaryka 5555, Zlín, 76001
- 
- (51) C21D 1/62 (2006.01)  
C21D 1/63 (2006.01)  
**C21D 1/64** (2006.01)  
**C21D 1/56** (2006.01)  
**G01N 25/00** (2006.01)  
(11) 28310  
(21) **2014-30387**  
(22) 04.12.2014  
(47) 16.06.2015  
(73) Technická univerzita v Liberci, Katedra strojírenské technologie, Liberec, CZ  
(72) Moravec Jaromír Ing., Ph.D., EWE, Minkovice, CZ  
Nováková Iva Ing., Ph.D., Liberec, CZ  
(54) **Zařízení ke stanovení ochlazovací schopnosti média pro konkrétní zpracovávané materiály včetně možnosti simulace tepelného zpracování rozměrných dílů**  
(74) RETROPATENT s.r.o., Mgr. Kamil Kolátor, Dobíšašova 1246/29, Liberec VI, 46006
- 
- (51) **C25C 1/22** (2006.01)  
(11) 28312  
(21) **2014-30434**  
(22) 12.12.2014  
(47) 16.06.2015  
(73) Vysoká škola chemicko - technologická v Praze, Praha 6 - Dejvice, CZ  
Pure Bohemia s.r.o., Praha 7- Holešovice, CZ  
(72) Šnita Dalimil prof. Ing., CSc., Praha 6, CZ  
Jindra Tomáš Ing., Ph.D., Příbram V- Zdaboř, CZ  
(54) **Elektrolyzér pro produkční elektrolýzu galia z alkalických roztoků**
- 
- (51) **E01D 19/06** (2006.01)  
(11) 28289  
(21) **2014-29512**  
(22) 29.04.2014  
(47) 16.06.2015  
(73) SMP CZ, a.s., Praha 8, CZ  
(72) Brejcha Vladimír Ing., FEng., Praha 8, CZ  
(54) **Chodníkový mostní dilatační závěr**  
(74) Ing. Václav Kratochvíl, Husníkova 2086/22, Praha 5, 15800
- 
- (51) **E04F 13/02** (2006.01)  
**E04B 1/62** (2006.01)  
(11) 28295  
(21) **2014-29852**  
(22) 05.08.2014  
(47) 16.06.2015  
(73) DAVID Petr akad. arch et ing. arch., aut. arch., Pardubice, CZ  
(72) DAVID Petr akad. arch et ing. arch., aut. arch., Pardubice, CZ  
(54) **Zateplovací a odvlhčovací omítkový systém**  
(74) Pavel Reichel & kol., Ing. Pavel Reichel, Lopatecká 14, Praha 4, 14700
- 
- (51) **E06B 5/11** (2006.01)  
**E06B 9/01** (2006.01)  
**E06B 9/04** (2006.01)  
**E06B 9/80** (2006.01)  
(11) 28314  
(21) **2014-30469**  
(22) 17.12.2014  
(47) 16.06.2015  
(73) VYRKOV - zámečnická výroba s.r.o., Ostrava- Moravská Ostrava, CZ  
(72) Foltová Květuše, Fulnek, CZ  
(54) **Elektromagnetické zabezpečení dveřního mřížového kompletu**  
(74) Ing. Pavel Nádvorník s.r.o., Sokola Tůmy 1099/1, Ostrava- Mariánské Hory, 70900
- 
- (51) **F24F 11/08** (2006.01)  
**F24F 3/044** (2006.01)  
(11) 28317  
(21) **2015-30966**  
(22) 15.04.2015  
(47) 16.06.2015  
(73) BLOCK a.s., Praha 9, CZ  
(72) Navrátil Michal Ing., MBA, Valašské Meziříčí, CZ  
Chytil Břetislav Ing., Vsetín, CZ  
Zgabaj Libor, Valašské Meziříčí, CZ  
(54) **Fytotronová komora**  
(74) Patentová a známková kancelář, Ing. Jaromír Příkryl, Včelín 1161, Hulín, 76824
- 
- (51) **F24F 6/00** (2006.01)  
**F24F 3/16** (2006.01)  
(11) 28302  
(21) **2014-30183**  
(22) 30.10.2014  
(47) 16.06.2015  
(73) Thiel Bernard, Kravaře, CZ  
(72) Thiel Bernard, Kravaře, CZ  
(54) **Zařízení pro úpravu vzduchu působením kapaliny, zejména vody nebo vodních roztoků**  
(74) Ing. Zdeněk Janík, patentový zástupce, Na Rohuli 36, Velká Polom, 74764
- 
- (51) **G01B 7/004** (2006.01)  
**G01B 3/32** (2006.01)  
**G01B 11/03** (2006.01)  
(11) 28316  
(21) **2014-30532**  
(22) 31.12.2014  
(47) 16.06.2015  
(73) Vysoká škola báňská- Technická univerzita Ostrava, Ostrava- Poruba, CZ  
(72) Fusek Martin Ing., Ph.D., Frýdek - Místek, CZ  
Halama Radim doc. Ing., Ph.D., Sviadnov, CZ  
Fojtík František Ing., Ph.D., Ostrava- Poruba, CZ  
Urbášek Jan, Frýdek- Místek, CZ  
(54) **Zařízení pro měření a vyhodnocení prostorového pohybu konstrukčních celků s využitím snímačů vzdálenosti**  
(74) INPARTNERS GROUP, Ing. Dušan Kendereški, Lidická 51, Brno, 60200
- 
- (51) **G01J 3/44** (2006.01)  
**G01N 21/00** (2006.01)  
**B82B 3/00** (2006.01)  
(11) 28304  
(21) **2014-30235**  
(22) 10.11.2014  
(47) 16.06.2015  
(73) Univerzita Palackého v Olomouci, Olomouc, CZ  
(72) Prucek Robert RNDr., Ph.D., Olbramice, CZ  
Suchomel Petr Mgr., Letohrad, CZ  
Kvítek Libor doc. RNDr., CSc., Velký Týnec, CZ  
Panáček Aleš RNDr., Ph.D., Uničov, CZ  
Zbořil Radek prof. RNDr., Ph.D., Olomouc, CZ  
(54) **Skleněný podklad s vrstvou koloidních částic stříbra pro účely povrchem zesílené Ramanovy spektroskopie**  
(74) INVENTIA s. r. o., RNDr. Kateřina Hartvichová, Na Bělidle 3, Praha 5, 15000
- 
- (51) **G02B 27/62** (2006.01)  
**G02B 7/00** (2006.01)  
(11) 28288  
(21) **2014-29451**  
(22) 10.04.2014  
(47) 16.06.2015  
(73) Snopek David Ing., Ph.D., Jičín, CZ  
(72) Snopek David Ing., Ph.D., Jičín, CZ  
(54) **Quadropod**  
(74) Ing. Václav Feiferlík, Žlutická 10, Plzeň, 32300
- 
- (51) **G09B 23/06** (2006.01)  
**G09B 23/02** (2006.01)  
**G09B 25/02** (2006.01)  
**A63H 33/04** (2006.01)



(11)	28308		
(21)	<b>2014-30331</b>		
(22)	26.11.2014		
(47)	16.06.2015		
(73)	Merkur Toys s.r.o., Police nad Metují, CZ		
(72)	Kříž Jaromír Ing., Police nad Metují, CZ		
(54)	<b>Univerzální základová deska stavebnice pro modelování reálných konstrukcí</b>		
<hr/>			
(51)	<b>H01F 1/00</b>	(2006.01)	
	<b>H01F 3/00</b>	(2006.01)	
	<b>H01F 10/00</b>	(2006.01)	
	<b>C22F 3/02</b>	(2006.01)	
	<b>C25C 1/00</b>	(2006.01)	
(11)	28292		
(21)	<b>2014-29692</b>		
(22)	20.06.2014		
(47)	16.06.2015		
(73)	České vysoké učení technické v Praze, Fakulta elektrotechnická, Praha 6, CZ		
(72)	Butta Mattia Ing., Ph.D., Praha 6- Bubeneč, CZ		
	Ripka Pavel prof. Ing., CSc., Praha 7, CZ		
(54)	<b>Zařízení pro elektrolytické nanášení feromagnetické vrstvy v magnetickém poli</b>		

(74)	Ing. Hana Dušková, Na Kočově 180, Chotutice, 28103		
<hr/>			
(51)	<b>H02J 9/00</b>	(2006.01)	
(11)	28313		
(21)	<b>2014-30441</b>		
(22)	13.12.2014		
(47)	16.06.2015		
(73)	Zeppelin CZ s.r.o., Modletice, CZ		
(54)	<b>Spouštěcí obvod spalovacího motoru elektrocentrály a dieselgenerátorová stanice obsahující tento spouštěcí obvod</b>		
(74)	Hák Janeček & Švestka, Patentová a známková kancelář, RNDr. Roman Hák, U Průhonu 5, Praha 7, 17000		
<hr/>			
(51)	<b>H04R 1/02</b>	(2006.01)	
(11)	28290		
(21)	<b>2014-29645</b>		
(22)	05.06.2014		
(47)	16.06.2015		
(73)	Centrum dopravního výzkumu v.v.i., Brno, CZ		
(72)	Křivánek Vítězslav Ing., Ph.D., Brno, CZ		
(54)	<b>Držák mikrofonní uchytky pro pevné uchycení mikrofonu</b>		
(74)	KANIA, SEDLÁK, SMOLA Patentová a známková kancelář, Ing. František Kania, Mendlovo nám. 1a, Brno, 60300		

### Seznam majitelů zapsaných užitéch vzorů

(73)	Agrotest fyto, s.r.o., Kroměříž, CZ	(11)	28298	(51)	<b>A 21 D 10/00</b>	(2006.01)	(73)	Univerzita Pardubice, Pardubice, CZ	(11)	28306	(51)	<b>A 01 K 15/02</b>	(2006.01)
	BLOCK a.s., Praha 9, CZ		28317		<b>F 24 F 11/08</b>	(2006.01)		Univerzita Tomáše Bati ve Zlíně, Zlín, CZ		28294		<b>B 60 T 10/00</b>	(2006.01)
	Centrum dopravního výzkumu v.v.i., Brno, CZ		28290		<b>H 04 R 1/02</b>	(2006.01)		Univerzita Tomáše Bati ve Zlíně, Zlín, CZ		28301		<b>C 09 D 5/08</b>	(2006.01)
	CRYTUR, spol.s r.o., Turnov, CZ		28299		<b>A 44 C 15/00</b>	(2006.01)		VODNÍ ZDROJE, a. s., Praha 5-Smíchov, CZ		28311		<b>C 02 F 1/40</b>	(2006.01)
	Česká zemědělská univerzita v Praze, Praha 6- Suchbátka, CZ		28296		<b>A 61 K 8/92</b>	(2006.01)		VYRKOV - zámečnická výroba s.r.o., Ostrava- Moravská Ostrava, CZ		28314		<b>E 06 B 5/11</b>	(2006.01)
	České vysoké učení technické v Praze, Fakulta elektrotechnická, Praha 6, CZ		28292		<b>H 01 F 1/00</b>	(2006.01)		Vysoká škola báňská- Technická univerzita Ostrava, Ostrava-Poruba, CZ		28316		<b>G 01 B 7/004</b>	(2006.01)
	JECH CZ s.r.o., Dobruška, CZ		28309		<b>A 47 C 1/024</b>	(2006.01)		Vysoká škola chemicko - technologická v Praze, Praha 6 - Dejvice, CZ		28312		<b>C 25 C 1/22</b>	(2006.01)
	KMH servis s.r.o., Šenov, CZ		28293		<b>B 60 P 3/00</b>	(2006.01)		Vysoká škola chemicko-technologická v Praze, Praha 6, CZ		28285		<b>A 61 C 8/00</b>	(2006.01)
	KTG Agrar SE, 20095 Hamburg, DE		28287		<b>B 65 D 5/52</b>	(2006.01)		Výzkumný ústav potravinářský Praha, v.v.i., Praha 15- Hostivař, CZ		28298		<b>A 21 D 10/00</b>	(2006.01)
	LASAK s.r.o., Praha 9 - Hloubětín, CZ		28285		<b>A 61 C 8/00</b>	(2006.01)		Výzkumný ústav rostlinné výroby, v.v.i., Praha 6- Ruzyně, CZ		28298		<b>A 21 D 10/00</b>	(2006.01)
	Linpac Packaging Limited, West Yorkshire, England WF7 5DE, GB		28307		<b>B 65 D 21/02</b>	(2006.01)		Zeppelin CZ s.r.o., Modletice, CZ		28313		<b>H 02 J 9/00</b>	(2006.01)
	Mendelova univerzita v Brně, Brno, CZ		28297		<b>B 25 J 19/06</b>	(2006.01)		Burianová Radoslava, Želešice, CZ		28303		<b>A 47 K 13/24</b>	(2006.01)
	Mendelova univerzita v Brně, Brno, CZ		28298		<b>A 21 D 10/00</b>	(2006.01)		DAVID Petr akad. arch et ing. arch., aut. arch., Pardubice, CZ		28295		<b>E 04 F 13/02</b>	(2006.01)
	Merkur Toys s.r.o., Police nad Metují, CZ		28308		<b>G 09 B 23/06</b>	(2006.01)		Dzurko Marcel, Hudlice, CZ		28300		<b>B 65 D 88/10</b>	(2006.01)
	Pure Bohemia s.r.o., Praha 7- Holešovice, CZ		28312		<b>C 25 C 1/22</b>	(2006.01)		Lukáč Jakub, Praha 5- Hlubočepy, CZ		28291		<b>B 62 J 11/00</b>	(2006.01)
	SMP CZ, a.s., Praha 8, CZ		28289		<b>E 01 D 19/06</b>	(2006.01)		Reiss Oto, Tlučná, CZ		28315		<b>B 65 D 41/10</b>	(2006.01)
	Technická univerzita v Liberci, Katedra strojírenské technologie, Liberec, CZ		28310		<b>C 21 D 1/62</b>	(2006.01)		Snopek David Ing., Ph.D., Jičín, CZ		28288		<b>G 02 B 27/62</b>	(2006.01)
	TESCOMA s.r.o., Zlín, CZ		28305		<b>A 47 J 36/06</b>	(2006.01)		Thiel Bernard, Kravaře, CZ		28302		<b>F 24 F 6/00</b>	(2006.01)
	Univerzita Palackého v Olomouci, Olomouc, CZ		28304		<b>G 01 J 3/44</b>	(2006.01)							
	Univerzita Pardubice, Pardubice, CZ		28286		<b>C 02 F 1/461</b>	(2006.01)							

**FG4Q**

**Zapsané průmyslové vzory - přehled podle čísel zápisu**

V období uzávěrky tohoto čísla Věstníku zapsal Úřad průmyslového vlastnictví tyto průmyslové vzory:

36462 15-09

36463 15-09

36464 15-09

**FG4Q**

**Zapsané průmyslové vzory - přehled podle tříd**

- (51) **15-09**  
(11) 36462  
(21) 2014-39997  
(22) 25.08.2014  
(15) 12.06.2015  
(54) **Přetvářecí kalibr plechu**  
(28) 1  
(73) Vysoká škola báňská-Technická univerzita Ostrava, Ostrava-Poruba, CZ  
(72) Ruzs Stanislav prof. Ing., CSc., Dobrá, CZ  
Salajka Michal Ing., Hodonín, CZ  
Kedroň Jan Ing., Zlín, CZ  
Tylšar Stanislav Ing., Přemyslovice, CZ

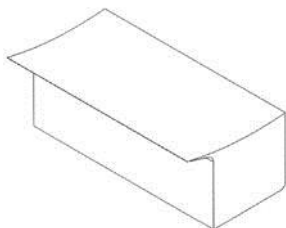

1.1



1.2



1.3

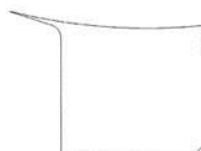

1.4

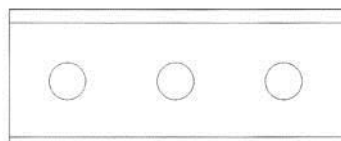

1.5

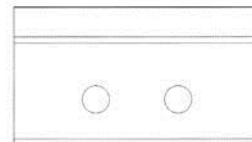

1.6

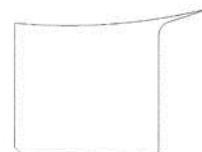

1.7

- 
- (51) **15-09**  
(11) 36463  
(21) 2014-39998  
(22) 25.08.2014  
(15) 12.06.2015  
(54) **Přetvářecí kalibr plechu**  
(28) 1  
(73) Vysoká škola báňská-Technická univerzita Ostrava, Ostrava-Poruba, CZ  
(72) Ruzs Stanislav prof. Ing., CSc., Dobrá, CZ  
Salajka Michal Ing., Hodonín, CZ  
Kedroň Jan Ing., Zlín, CZ  
Tylšar Stanislav Ing., Přemyslovice, CZ

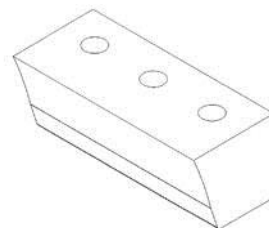

1.1



1.2

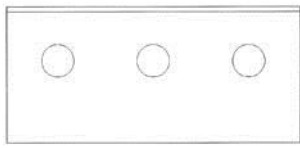

1.3

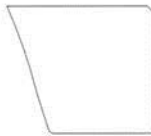

1.4

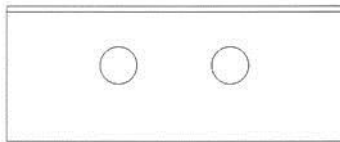

1.5

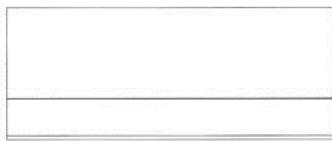

1.6



1.7

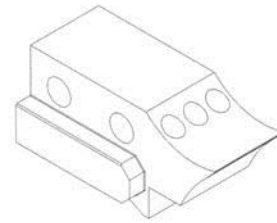

1.1

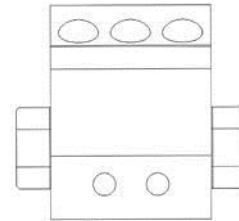

1.2

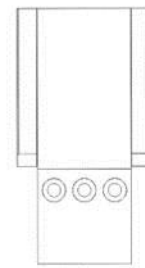

1.3

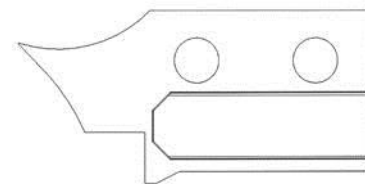

1.4

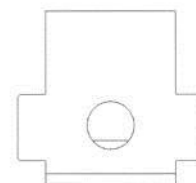

1.5

- 
- (51) **15-09**  
(11) 36464  
(21) 2014-40000  
(22) 25.08.2014  
(15) 12.06.2015  
(54) **Horní držák kalibru**  
(28) 1  
(73) Vysoká škola báňská-Technická univerzita Ostrava, Ostrava-Poruba, CZ  
(72) Rusz Stanislav prof. Ing., CSc., Dobrá, CZ  
Salajka Michal Ing., Hodonín, CZ  
Kedroň Jan Ing., Zlín, CZ  
Tylšar Stanislav Ing., Přemyslovice, CZ

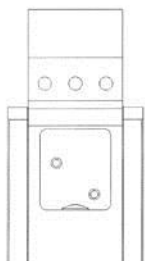

1.6

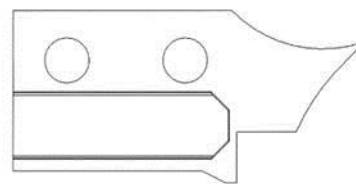

1.7

---

**Seznam vlastníků zapsaných průmyslových vzorů**

(73)	(11)	(51)	(73)	(11)	(51)
Vysoká škola báňská-Technická univerzita Ostrava, Ostrava-Poruba, CZ	36462	15-09	Vysoká škola báňská-Technická univerzita Ostrava, Ostrava-Poruba, CZ	36463	15-09
Vysoká škola báňská-Technická univerzita Ostrava, Ostrava-Poruba, CZ	36464	15-09			

## Dodatková ochranná osvědčení pro léčiva a pro přípravky na ochranu rostlin

### Podání žádosti o udělení osvědčení

- (22) 26.05.2015
  - (21) SPC/CZ2015/407
  - (71) Nektar Therapeutics, San Francisco CA 94158, US
  - (68) 1694363
  - (54) **Monodisperzní PEGylované naloxolové kompozice**
  - (92) EU/1/14/962, 08.12.2014
  - (93) EU/1/14/962, 08.12.2014, EU
  - (95) **MOVENTIG - naloxegol, léčivý přípravek**
-

## Úřední rozhodnutí a oznámení

### MK4A, MK4F

### Zánik patentů a autorských osvědčení uplynutím doby platnosti

(11)	(21)	Int.Cl/(51)	(11)	(21)	Int.Cl/(51)
287484	1995-1542	8/A61K 38/28	291004	1996-406	8/B01J 10/00
288611	1997-479	8/A61M 15/00	292476	1996-428	8/B22D 41/54
290848	1996-3604	8/E05D 15/52	292599	1996-3710	8/C02F 3/20
290959	1995-1592	8/C03C 27/12	294556	1995-1543	8/A61K 38/28

### MM4A, MM4F

### Zániky patentů a autorských osvědčení pro nezaplacení udržovacích poplatků

(11)	(21)	Int.Cl/(51)	(11)	(21)	Int.Cl/(51)
289260	1999-4340	8/C07D 457/00	302598	2001-2194	8/A61Q 19/10
289725	1995-3183	8/F04B 1/107	302772	2000-4458	8/G01N 21/90
290583	1998-1718	8/B01J 13/10	303191	2008-752	8/G10L 21/02
291042	1995-3152	8/B01L 3/00	303368	2002-2356	8/C09D 11/08
291873	2000-2068	8/B65D 75/58	303566	2010-881	8/C23C 20/02
294989	1998-3941	8/H01H 3/32	303614	2011-772	8/D01H 1/00
295487	2000-2174	8/B01J 23/52	303753	2006-755	8/G01N 7/14
298410	2000-2084	8/H04L 12/40	303848	2002-2716	8/H02K 9/04
300477	2003-805	8/A01K 23/00	304212	2003-1465	8/G10L 19/012
300543	2001-1832	8/A61K 31/517	304625	2002-3925	8/E04C 1/00
300558	2002-1971	8/A61K 9/20	304650	2011-502	8/B01J 20/06
301581	2002-1942	8/A24D 1/02	304718	2005-126	8/B24B 13/005
301701	2003-1467	8/A61K 31/663	304741	2003-1306	8/C07D 335/16

### MK1K

### Zániky užitečných vzorů uplynutím doby platnosti

(11)	(21)	(51)	(11)	(21)	(51)		
15737	2005-16716	F16H 57/02	(2006.01)	21813	2010-23560	E06B 9/325	(2006.01)
15814	2005-16714	A61N 1/10	(2006.01)	21814	2010-23573	C10L 5/44	(2006.01)
15957	2005-16715	B60T 11/20	(2006.01)	21815	2010-23576	F24J 2/00	(2014.01)
16090	2005-16717	B60T 17/00	(2006.01)	21857	2010-23540	C02F 3/32	(2006.01)
18179	2007-19439	F15B 15/10	(2006.01)	21858	2010-23541	C02F 3/32	(2006.01)
18192	2007-19436	H04B 1/02	(2006.01)	21859	2010-23563	B60N 2/54	(2006.01)
18203	2007-19444	F16K 31/04	(2006.01)	21889	2010-23564	A61K 36/45	(2006.01)
18205	2007-19460	F03B 3/12	(2006.01)	21903	2010-23522	B61C 17/04	(2006.01)
18241	2007-19459	F16B 12/00	(2006.01)	21904	2010-23523	B61C 17/04	(2006.01)
18293	2007-19429	H01S 3/02	(2006.01)	21905	2010-23555	C10L 5/44	(2006.01)
18295	2007-19447	E04F 13/08	(2006.01)	21987	2010-23539	A61G 7/08	(2006.01)
18297	2007-19477	G09F 19/00	(2006.01)	21989	2010-23554	B26F 1/38	(2006.01)
18413	2007-19463	A61K 31/194	(2006.01)	21994	2010-23552	E04H 6/04	(2006.01)
19239	2007-19181	A23K 1/16	(2006.01)	22030	2010-23562	E06B 9/384	(2006.01)
19618	2009-20891	A61L 2/04	(2006.01)	22031	2010-23577	A23F 3/32	(2006.01)
21608	2010-23524	A01D 43/063	(2006.01)	22055	2010-23574	A63F 7/07	(2006.01)
21699	2010-23537	B23Q 3/00	(2006.01)	22083	2010-23548	B27D 1/04	(2006.01)
21700	2010-23538	F01K 27/00	(2006.01)	22084	2010-23566	B60N 2/68	(2006.01)
21702	2010-23568	A01G 17/02	(2006.01)	22138	2010-23545	A47B 91/02	(2006.01)
21703	2010-23571	A01G 3/02	(2006.01)	22139	2010-23550	G01J 3/28	(2006.01)
21771	2010-23536	E02D 27/12	(2006.01)	22140	2010-23579	E04F 13/077	(2006.01)
21796	2010-23547	G01N 1/08	(2006.01)	22496	2010-23578	E04B 1/26	(2006.01)
21797	2010-23557	E02D 17/20	(2006.01)	22558	2010-23526	F16H 7/12	(2006.01)
21798	2010-23558	F41C 23/16	(2006.01)	22559	2010-23544	C23C 14/48	(2006.01)



(11) 22770 (21) 2010-23529 (51) G02B 7/00 (2006.01)

**MK4Q****Zániky práva ze zapsaných průmyslových vzorů uplynutím doby ochrany**

(11)	(21)	Int.Cl/(51)	(11)	(21)	Int.Cl/(51)
29438	1999-32108	7/11-01	34881	2009-38004	9/12-08
29703	1999-32114	7/04-02	34890	2009-38026	9/20-02
32674	2004-35625	8/07-07	34917	2009-38014	9/03-01
34772	2009-38018	9/01-01	34918	2009-38015	9/21-01
34821	2009-38005	9/06-04	34919	2009-38016	9/03-01
34834	2009-38001	9/09-03	34956	2009-38020	9/12-13
34847	2009-38006	9/26-05	34957	2009-38021	9/12-13
34848	2009-38007	9/26-05	34958	2009-38022	9/12-13
34849	2009-38008	9/26-05	34959	2009-38023	9/12-13
34850	2009-38009	9/26-05	34960	2009-38024	9/12-13
34851	2009-38010	9/26-05	34985	2009-38013	9/06-09
34852	2009-38011	9/26-05	35006	2009-38025	9/12-08
34853	2009-38012	9/26-05			

**ND1K****První prodloužení doby platnosti užitých vzorů**

(51) <b>E04F 13/08</b>	(2006.01)	(51) <b>A45F 3/14</b>	(2006.01)
(11) 22151	(2006.01)	(11) 22632	
(21) 2010-23630		(21) 2011-24305	
(22) 15.12.2010		(22) 09.05.2011	
(73) Rada Daniel Ing., Předboj, CZ		(73) FENIX Protector s.r.o., Mokrovraty, CZ	
(54) Koterzyna Pavel, Strunkovice nad Blanicí, CZ		(54) Zařízení pro rychlé uvolnění břemene, zejména batohu	
(54) Opláštění budovy, zejména skeletové		(51) <b>F16L 23/16</b>	(2006.01)
(51) <b>F16B 23/00</b>	(2006.01)	(11) 22717	
<b>F16B 35/06</b>	(2006.01)	(21) 2011-24527	
<b>F16B 35/00</b>	(2006.01)	(22) 28.06.2011	
<b>F16B 7/18</b>	(2006.01)	(73) Hála Otakar, Červený Kostelec, CZ	
<b>F16B 12/42</b>	(2006.01)	(54) Spoj vedení	
<b>F16B 12/40</b>	(2006.01)	(51) <b>F16F 9/02</b>	(2006.01)
(11) 22522		<b>F16F 9/32</b>	(2006.01)
(21) 2011-24460		<b>F16F 9/36</b>	(2006.01)
(22) 09.06.2011		<b>F16F 9/48</b>	(2006.01)
(73) Švédová Barbora Mgr., Dašice, CZ		<b>F16F 9/512</b>	(2006.01)
(54) Spojovací prvek pro spojování dílů konstrukční sestavy		(11) 22828	
(51) <b>B65D 50/08</b>	(2006.01)	(21) 2011-24576	
(11) 22547		(22) 08.07.2011	
(21) 2011-24419		(73) Křišlo Michal, Praha, CZ	
(22) 02.06.2011		Knobloch Rafael, Praha, CZ	
(73) Alfa Plastik a. s., Bruntál, CZ		(54) Plynová pružina s tlumením	
(54) Kryt hrdla pro nerezové sudy		(51) <b>A23L 1/302</b>	(2006.01)
(51) <b>C06B 41/00</b>	(2006.01)	<b>A23L 1/33</b>	(2006.01)
<b>C06B 43/00</b>	(2006.01)	<b>A23L 1/333</b>	(2006.01)
<b>C06D 5/06</b>	(2006.01)	<b>A23L 1/29</b>	(2006.01)
(11) 22614		(11) 22857	
(21) 2011-24565		(21) 2011-24430	
(22) 04.07.2011		(22) 06.06.2011	
(73) Univerzita Pardubice, Pardubice, CZ		(73) Sana Pharma AS, Oslo, NO	
Explosia a.s., Pardubice, CZ		(54) Dietní přípravek a kompozice s obsahem tohoto přípravku	
Indet Safety Systems a.s., Vsetín, CZ		(51) <b>B60Q 7/00</b>	(2006.01)
(54) Palivo do pyrotechnické složky a pyrotechnická slož pro bezpečnostní systémy pasivní ochrany		<b>G09F 13/16</b>	(2006.01)
		(11) 22885	
		(21) 2011-24445	
		(22) 08.06.2011	
		(73) LOVA spol. s r. o., Lovčice, CZ	
		(54) Výstražný trojúhelník pro motorová vozidla	

- |  |           |  |           |
|--|-----------|--|-----------|
| (51) <b>G01R 19/25</b>   | (2006.01) | (51) <b>E03C 1/122</b>   | (2006.01) |
| <b>G01R 15/16</b>  | (2006.01) | <b>E03F 5/04</b>   | (2006.01) |
| <b>H02M 7/08</b>   | (2006.01) | (11) 23584   |           |
| (11) 23078   |           | (21) 2011-24497  |           |
| (21) 2011-24546  |           | (22) 17.06.2011  |           |
| (22) 01.07.2011  |           | (73) Alca plast, s.r.o., Praha 1, Nové Město, CZ   |           |
| (73) MEgA - Měřicí Energetické Aparáty, a.s., Brno, CZ           |           | (54) Sifon s kombinovanou zápachovou uzávěrou pro vložení do podlahové vpusti                  |           |
| (54) Subsystém pro měření vysokého napětí s autonomním napájením |           |  |           |
| (51) <b>A47C 9/02</b>  | (2006.01) | (51) <b>E06B 1/04</b>  | (2006.01) |
| <b>A47C 3/027</b>  | (2006.01) | <b>E06B 1/26</b>   | (2006.01) |
| (11) 23140   |           | <b>E06B 1/30</b>   | (2006.01) |
| (21) 2011-24484  |           | <b>E06B 1/70</b>   | (2006.01) |
| (22) 14.06.2011  |           | (11) 23894   |           |
| (73) STYLELIFE s.r.o., Praha 9 – Letňany, CZ                     |           | (21) 2011-24406  |           |
| (54) Kyvný mechanismus   |           | (22) 30.05.2011  |           |
|  |           | (73) Capůrka Jaroslav Ing., Praha - Modřany, CZ  |           |
| (51) <b>C04B 28/26</b>   | (2006.01) | Capůrka Jan Dipl. tech., Praha - Spořilov, CZ  |           |
| <b>C04B 22/06</b>  | (2006.01) | (54) Univerzální integrovaný rám otvorových výplní stavebních konstrukcí, zejména oken a dveří |           |
| <b>C04B 14/04</b>  | (2006.01) |  |           |
| <b>C04B 18/14</b>  | (2006.01) | (51) <b>E03C 1/28</b>  | (2006.01) |
| <b>C04B 18/06</b>  | (2006.01) | <b>E03C 1/29</b>   | (2006.01) |
| (11) 23178   |           | <b>E03C 1/294</b>  | (2006.01) |
| (21) 2011-24642  |           | (11) 24241   |           |
| (22) 26.07.2011  |           | (21) 2011-24496  |           |
| (73) Technická univerzita v Liberci, Liberec, CZ                 |           | (22) 17.06.2011  |           |
| (54) Vysokopevnostní geopolymerní kompozit                       |           | (73) Alca plast, s.r.o., Praha 1, Nové Město, CZ   |           |
|  |           | (54) Sifon s kombinovanou zápachovou uzávěrou pro podlahové odvodňovací zařízení               |           |
| (51) <b>C04B 28/26</b>   | (2006.01) |  |           |
| <b>C04B 22/06</b>  | (2006.01) | (51) <b>G09F 19/12</b>   | (2006.01) |
| <b>C04B 14/04</b>  | (2006.01) | (11) 24365   |           |
| <b>C04B 18/14</b>  | (2006.01) | (21) 2012-25857  |           |
| (11) 23179   |           | (22) 02.04.2012  |           |
| (21) 2011-24643  |           | (73) Kadlec Josef Ing., Ústí nad Labem, CZ   |           |
| (22) 26.07.2011  |           | Mařík Karel Mgr., Praha, CZ  |           |
| (73) Technická univerzita v Liberci, Liberec, CZ                 |           | (54) Zařízení pro zobrazování informačního sdělení ve veřejné dopravě                          |           |
| (54) Vysokopevnostní geopolymerní kompozit                       |           |  |           |
|  |           |  |           |
| (51) <b>B61K 5/06</b>  | (2006.01) |  |           |
| <b>B61K 5/00</b>   | (2006.01) |  |           |
| (11) 23261   |           |  |           |
| (21) 2011-24739  |           |  |           |
| (22) 18.08.2011  |           |  |           |
| (73) AŽD Praha s. r. o., Praha, CZ                               |           |  |           |
| (54) Uchycení sestavy výkolejky na kolejnici                     |           |  |           |

## ND1K

- (51) **A47F 10/06** (2006.01)  
**A47F 10/00** (2006.01)  
 (11) 18930  
 (21) 2008-20151  
 (22) 17.07.2008  
 (73) Korb Jiří JUDr., Praha, CZ  
 (54) Zařízení pro dopravu pokrmů v restauracích

## Druhé prodloužení doby platnosti užitných vzorů

- (51) **B64C 25/58** (2006.01)  
 (11) 19048  
 (21) 2008-20203  
 (22) 08.08.2008  
 (73) AERO Vodochody AEROSPACE a.s., Odolena Voda - Dolínek, CZ  
 (54) Obrácený hydro-pneumatický tlumič nárazů s tlumením kuličkami

## ND4Q

- (51) 12-03  
 (11) 35266  
 (21) 2010-38276  
 (22) 13.06.2010  
 (54) Kabina lokomotivy

## První obnovy doby ochrany průmyslových vzorů

## ND4Q

### Druhé obnovy doby ochrany průmyslových vzorů

- (51) 07-01
- (11) 33381
- (21) 2005-36165
- (22) 07.06.2005
- (54) Lázeňské pohárky

## PD4A

### Převod práv a ostatní změny majitelů patentů

- (11) 293848
- (21) 1999-352
- (73) ECO - BUILDING BRNO s.r. o., Brno, Zábřovice, CZ

- (11) 298243
- (21) 2002-4033
- (73) Oetiker Schweiz AG, CH-8810 Horgen, CH

- (11) 299971
- (21) 2000-2839
- (73) Oetiker Schweiz AG, CH-8810 Horgen, CH

- (11) 301437
- (21) 2000-3067
- (73) Oetiker Schweiz AG, CH-8810 Horgen, CH

- (11) 304553
- (21) 2013-308
- (73) Smart Brain s.r.o., Praha 4, Krč, CZ  
Biotechnologický ústav AV ČR, v. v. i., Praha 4, Krč, CZ  
Neužil Jiří Prof. Ing., CSc., Praha 4, Modřany, CZ  
KKCG a.s., Praha 10, CZ

- (11) 304553
- (21) 2013-308
- (73) KKCG SE, 3095 Limassol, CY

## PD1K

### Převod práv a ostatní změny majitelů užitných vzorů

- (11) 25109
- (21) 2012-26367
- (73) ECO - BUILDING BRNO s.r. o., Brno, Zábřovice, CZ

- (11) 26727
- (21) 2013-28603
- (73) Technická univerzita v Liberci, Ústav pro nanomateriály, pokročilé technologie a inovace, Liberec, CZ

## PD4Q

### Převod práv a ostatní změny vlastníků průmyslových vzorů

- (11) 33346
- (21) 2005-36162
- (73) ELMARCO s.r.o., Liberec, XI-Růžodol I, CZ

- (11) 34808
- (21) 2009-38019
- (73) Vermudo line s.r.o., Frenštát pod Radhoštěm, CZ

## QA9A

### Nabídka licence

- (73) Vysoká škola báňská- Technická univerzita Ostrava, Ostrava- Poruba, CZ
- (11) 305303
- (54) Plazmový hořák se závislým obloukem a dutou katodou

## Zamítnuté a částečně zamítnuté přihlášky ochranných známek před zveřejněním

Kapitola obsahuje údaje o rozhodnutích o přihláškách ochranných známek, u kterých byly na základě provedeného věcného průzkumu shledány Úřadem důvody pro zamítnutí přihlášky ochranné známky podle ustanovení § 4 nebo 6 zákona č. 441/2003 Sb. Na základě toho Úřad vydal rozhodnutí o zamítnutí přihlášky podle ustanovení § 22 zákona č. 441/2003 Sb., a to pro celý seznam výrobků a služeb nebo pro jeho část. Údaje o výsledku rozhodnutí (zamítnutí přihlášky, částečně zamítnutí přihlášky) jsou uvedeny za datem právní moci rozhodnutí pod INID kódem (583) s názvem "Datum právní moci rozhodnutí/výsledek rozhodnutí".

(210) **O-476932**  
(540)

**PSÍ SÁDLO**

(583) 08.06.2015/NABYTÍ P.M. - ČÁSTEČNĚ ZAMÍTNUTÍ PŘIHLÁŠKY

(210) **O-499903**  
(540)

**KYTÍNSKÉ PIVO**

(583) 05.06.2015/NABYTÍ P.M. - ČÁSTEČNĚ ZAMÍTNUTÍ PŘIHLÁŠKY

(210) **O-499904**  
(540)

**BRDSKÉ PIVO**

(583) 06.06.2015/NABYTÍ P.M. - ČÁSTEČNĚ ZAMÍTNUTÍ PŘIHLÁŠKY

(210) **O-499905**  
(540)

**KYTÍNSKÝ PIVOVAR**

(583) 06.06.2015/NABYTÍ P.M. - ČÁSTEČNĚ ZAMÍTNUTÍ PŘIHLÁŠKY

(210) **O-503699**  
(540)

**PRAŽSKÁ KUCHARKA**

(583) 12.05.2015/NABYTÍ P.M. - ČÁSTEČNĚ ZAMÍTNUTÍ PŘIHLÁŠKY

(210) **O-507274**  
(540)

**SVOBODNÉ NOVINY**

(583) 09.06.2015/NABYTÍ P.M. - ZAMÍTNUTÍ PŘIHLÁŠKY

(210) **O-508068**  
(540)

**Výtvarný obchůdek**

(583) 20.03.2015/NABYTÍ P.M. - ZAMÍTNUTÍ PŘIHLÁŠKY

(210) **O-509770**  
(540)

**DATA SERVIS ON LINE**

(583) 21.04.2015/NABYTÍ P.M. - ZAMÍTNUTÍ PŘIHLÁŠKY

(210) **O-511869**  
(540)

**SECURITY CENTRUM SLUŽEB**

(583) 08.06.2015/NABYTÍ P.M. - ZAMÍTNUTÍ PŘIHLÁŠKY

(210) **O-515708**  
(540)



(583) 12.05.2015/NABYTÍ P.M. - ZAMÍTNUTÍ PŘIHLÁŠKY

(210) **O-515744**  
(540)

**RateCash**

(583) 13.06.2015/NABYTÍ P.M. - ZAMÍTNUTÍ PŘIHLÁŠKY

(210) **O-517198**  
(540)

**Chceme být Vaší 1**

(583) 05.06.2015/NABYTÍ P.M. - ZAMÍTNUTÍ PŘIHLÁŠKY

(210) **O-517313**  
(540)



(583) 12.05.2015/NABYTÍ P.M. - ZAMÍTNUTÍ PŘIHLÁŠKY

(210) **O-517359**  
(540)

**gemini**

(583) 24.04.2015/NABYTÍ P.M. - ZAMÍTNUTÍ PŘIHLÁŠKY

(210) **O-517501**  
(540)

**BARON**

(583) 28.04.2015/NABYTÍ P.M. - ZAMÍTNUTÍ PŘIHLÁŠKY

(210) **O-517883**

(540) **NADAČNÍ FOND POMOC LIDEM VE  
FINANČNÍ TÍSNI**

(583) 14.05.2015/NABYTÍ P.M. - ZAMÍTNUTÍ PŘIHLÁŠKY

---

(210) **O-518250**

(540) **Zemědělská škola - Pôdohospodárska  
škola**

(583) 12.05.2015/NABYTÍ P.M. - ZAMÍTNUTÍ PŘIHLÁŠKY

---

(210) **O-518978**

(540)



(583) 26.05.2015/NABYTÍ P.M. - ZAMÍTNUTÍ PŘIHLÁŠKY

---

(210) **O-519161**

(540)



(583) 28.05.2015/NABYTÍ P.M. - ZAMÍTNUTÍ PŘIHLÁŠKY

---

(210) **O-519288**

(540)

**Těšínský pivovar**

(583) 29.05.2015/NABYTÍ P.M. - ZAMÍTNUTÍ PŘIHLÁŠKY

---

(210) **O-519298**

(540)



(583) 30.05.2015/NABYTÍ P.M. - ZAMÍTNUTÍ PŘIHLÁŠKY

---

(210) **O-519311**

(540)

**Jistota na stáří**

(583) 01.06.2015/NABYTÍ P.M. - ZAMÍTNUTÍ PŘIHLÁŠKY

---

### Přehled zveřejněných přihlášek ochranných známek

Přihlášky ochranných známek, které byly na základě výsledků formálního a věcného průzkumu provedeného Úřadem shledány schopné zápisu do rejstříku ochranných známek, jsou obsaženy v této kapitole. Důležitou právní skutečností je, že zveřejněním přihlášky ochranné známky v této kapitole Věstníku (§ 23 zákona č. 441/2003 Sb.) začíná běžet zákonná tříměsíční lhůta pro podání námitek podle ustanovení § 25 zákona č. 441/2003 Sb.

Číselný přehled											
O-485192	O-499903	O-499904	O-499905	O-503699	O-510490	O-513921	O-513922	O-513923	O-513924	O-515668	O-516835
O-517303	O-517717	O-517851	O-518168	O-518208	O-518212	O-518232	O-518233	O-518493	O-518513	O-518623	O-518624
O-518703	O-518750	O-518787	O-519006	O-519240	O-519254	O-519292	O-519313	O-519510	O-519516	O-519517	O-519518
O-519519	O-519520	O-519586	O-519652	O-519653	O-519700	O-519730	O-519842	O-520032	O-520036	O-520152	O-520187
O-520228	O-520377	O-520417	O-520420	O-520589	O-520596	O-520775	O-520805	O-520806	O-520810	O-520892	O-520893
O-520896	O-520897	O-521056	O-521057	O-521123	O-521141	O-521191	O-521261	O-521262	O-521263	O-521287	O-521288
O-521292	O-521295	O-521324	O-521328	O-521453	O-521454	O-521512	O-521528	O-521683	O-521763	O-521819	O-521820
O-521827	O-521828	O-521928	O-521991	O-521992	O-521994	O-522002	O-522003	O-522004	O-522005	O-522006	O-522007
O-522009	O-522010	O-522011	O-522041	O-522042	O-522043	O-522047	O-522051	O-522139	O-522140	O-522141	O-522175
O-522176	O-522183	O-522186	O-522189	O-522193	O-522197	O-522212	O-522215	O-522219	O-522224	O-522241	O-522300
O-522303	O-522304	O-522354	O-522355	O-522356	O-522357	O-522358	O-522359	O-522810	O-522852		

## Zveřejněné přihlášky ochranných známek

(210) **O-485192**

(220) 22.04.2011

(320) 22.04.2011

(511) 5

(540)

### OXALIQUID

(510) (5) farmaceutické přípravky.

(730) **NOVARTIS AG**, 4002 BASEL, CH

(740) Společná advokátní kancelář Vsetečka Zelený Švorčík Kalenský a partneři, JUDr. Michal Havlík, Hálkova 2, Praha 2, 12000

propagační činnost, marketing, marketingové průzkumy a studie, franchising.

(730) **Vaněk Roman**, Suchdolská 85/14, Praha 6, 16000, CZ

(740) Mgr. Michaela Chytilová, Na poříčí 1041/12, Praha 1 - Nové Město, 11000

(210) **O-499903**

(220) 20.11.2012

(320) 20.11.2012

(511) 41

(540)

### KYTÍNSKÉ PIVO

(510) (41) předprodej vstupenek na kulturní, sportovní a společenské akce, zprostředkovatelská činnost v oblasti kultury, sportu, informace o možnostech rekreace, organizování soutěží, praktický výcvik, informace o výchově a vzdělávání, organizování a vedení konferencí, seminářů, kongresů a sympozií, organizování kulturních nebo vzdělávacích výstav, provozování muzea.

(730) **Pomahač Michal Ing.**, Kytín 180, Mníšek pod Brdy, 25210, CZ

(740) Ing. Václav Kratochvíl, Husníkova 2086/22, Praha 13, 15800

(210) **O-510490**

(220) 10.01.2014

(320) 10.01.2014

(511) 29, 35, 40

(540)

### omega3kapr

(510) (29) ryby neživé, čerstvé, konzervované, chlazené, mražené a jinak zpracované části ryb, potravinářské výrobky z ryb, rybí pokrmy, ryby uzené, pečené, marinované, rybí saláty, ryby v rosolu, v oleji, v kořeněném nálevu, v majonéze, pomazánky z ryb, maso z ryb, rybí polotovary, ryby kuchaň a porcované, rybí filety, rybí delikatesy a lahůdky, rybí polévky - uvedené výrobky výlučně se zvýšeným obsahem OMEGA 3 mastných kyselin; (35) obchodně-poradenské služby v oblasti výživy, chovu a prodeje ryb, zprostředkovatelské služby v oblasti prodeje ryb, marketingové služby, reklamní a propagační činnost, předvádění výrobků a služeb, pořádání výstav komerčního charakteru, direkt marketing - výše uvedené služby se shora uvedenými výrobky ve třídě 29; (40) zpracování sladkovodních ryb, včetně následných konzervačních úprav zejména uzení, marinování, nasolování, zpracování a úprava rostlin, zpracování krmiv pro zvířata.

(730) **Jihočeská univerzita v Českých Budějovicích, Fakulta rybářství a ochrany vod**, Zátíší 728/II, Vodňany, 38925, CZ

(740) PatentCentrum Sedlák & Partners s.r.o., Husova 5, České Budějovice, 37001

(210) **O-499904**

(220) 20.11.2012

(320) 20.11.2012

(511) 41

(540)

### BRDSKÉ PIVO

(510) (41) předprodej vstupenek na kulturní, sportovní a společenské akce, zprostředkovatelská činnost v oblasti kultury, sportu, informace o možnostech rekreace, organizování soutěží, praktický výcvik, informace o výchově a vzdělávání, organizování a vedení konferencí, seminářů, kongresů a sympozií, organizování kulturních nebo vzdělávacích výstav, provozování muzea.

(730) **Pomahač Michal Ing.**, Kytín 180, Mníšek pod Brdy, 25210, CZ

(740) Ing. Václav Kratochvíl, Husníkova 2086/22, Praha 13, 15800

(210) **O-513921**

(220) 29.05.2014

(320) 29.05.2014

(511) 16, 35, 38, 41, 42

(540)

(210) **O-499905**

(220) 20.11.2012

(320) 20.11.2012

(511) 41

(540)

### KYTÍNSKÝ PIVOVAR

(510) (41) předprodej vstupenek na kulturní, sportovní a společenské akce, zprostředkovatelská činnost v oblasti kultury, sportu, informace o možnostech rekreace, organizování soutěží, praktický výcvik, informace o výchově a vzdělávání, organizování a vedení konferencí, seminářů, kongresů a sympozií, organizování kulturních nebo vzdělávacích výstav, provozování muzea.

(730) **Pomahač Michal Ing.**, Kytín 180, Mníšek pod Brdy, 25210, CZ

(740) Ing. Václav Kratochvíl, Husníkova 2086/22, Praha 13, 15800

(210) **O-503699**

(220) 18.04.2013

(320) 18.04.2013

(511) 9, 16, 35

(540)

### PRAŽSKÁ KUCHARKA

(510) (9) nenahrané magnetické, optické a obdobné nosiče zvuku, obrazu a jiných dat, software, přístroje pro záznam, převod, reprodukci zvuku nebo obrazu, přístroje pro snímání, záznam a reprodukci zvuku a obrazu, včetně jejich příslušenství; (16) papír, lepenka a výrobky z těchto materiálů s výjimkou tiskovin, kancelářské potřeby (mimo nábytku), psací potřeby, etikety (vyjma textilních), reprodukce a grafiky, diáře a kalendáře, blahopřání, obaly z papíru a plastu, etuje, desky a tašky, propagační a upomínkové předměty z papíru, lepenky a plastu; (35) reklamní, inzertní a



(510) (16) tiskoviny, tiskárenské výrobky, reklamní prospekty, informační letáky, losy, kalendáře, plakáty, diáře, vstupenky, fotografie, tištěné publikace, brožury, noviny, časopisy, knihy, kornouty z papíru, poutače z papíru nebo lepenky, papírové vložky, psací potřeby, propagační materiály z papíru; (35) propagační činnost, reklama, pomoc při řízení obchodní činnosti, obchodní administrativa, kancelářské práce; (38) počítačová komunikace, elektronický přenos dat (informací), elektronická pošta, zajišťování (zprostředkování) připojení k počítačovým sítím, pronájem prostoru na telekomunikačních (počítačových) sítích, pronájem přístrojů a zařízení pro přenos dat (informací) a telekomunikační techniky; (41) výchova, vzdělávání, zábava, sportovní a kulturní aktivity, organizování soutěží; (42) správa počítačových souborů, počítačové analýzy, regenerace a správa počítačových dat, webhosting, housing, programátorský servis pro internetové aplikace, pronájem softwaru a výpočetní techniky, instalační a servisní služby v oblasti počítačového softwaru, počítačová správa dat, zajištění antivirové ochrany, poradenství a konzultace v oblasti počítačového softwaru, hardwaru a internetových stránek.

(590) Barevná

(730) **SYNOT INTERNATIONAL LIMITED**, Arch Makariou III, 2, Atlantis Building, 3rd Floor, Office 301 Mesa Geitonia, 4000 Limasol, CY

(740) Rott, Růžička & Guttman Patentové, známkové a advokátní kanceláře, JUDr. Michal Růžička, Vinohradská 37, Praha 2, 12000

(210) **O-513922**  
(220) 29.05.2014  
(320) 29.05.2014  
(511) 16, 35, 38, 41, 42  
(540)



(510) (16) tiskoviny, tiskárenské výrobky, reklamní prospekty, informační letáky, losy, kalendáře, plakáty, diáře, vstupenky, fotografie, tištěné publikace, brožury, noviny, časopisy, knihy, kornouty z papíru, poutače z papíru nebo lepenky, papírové vlajky, psací potřeby, propagační materiály z papíru; (35) propagační činnost, reklama, pomoc při řízení obchodní činnosti, obchodní administrativa, kancelářské práce; (38) počítačová komunikace, elektronický přenos dat (informací), elektronická pošta, zajišťování (zprostředkování) připojení k počítačovým sítím, pronájem prostoru na telekomunikačních (počítačových) sítích, pronájem přístrojů a zařízení pro přenos dat (informací) a telekomunikační techniky; (41) výchova, vzdělávání, zábava, sportovní a kulturní aktivity, organizování soutěží; (42) správa počítačových souborů, počítačové analýzy, regenerace a správa počítačových dat, webhosting, housing, programátorský servis pro internetové aplikace, pronájem software a výpočetní techniky, instalační a servisní služby v oblasti počítačového softwaru, počítačová správa dat, zajištění antivirové ochrany, poradenství a konzultace v oblasti počítačového softwaru, hardwaru a internetových stránek.

(590) Barevná

(730) **SYNOT INTERNATIONAL LIMITED**, Arch Makariou III, 2, Atlantis Building, 3rd Floor, Office 301 Mesa Geitonia, 4000 Limasol, CY

(740) Rott, Růžička & Guttman Patentové, známkové a advokátní kanceláře, JUDr. Michal Růžička, Vinohradská 37, Praha 2, 12000

(210) **O-513923**  
(220) 29.05.2014  
(320) 29.05.2014  
(511) 16, 35, 38, 41, 42  
(540)



(510) (16) tiskoviny, tiskárenské výrobky, reklamní prospekty, informační letáky, losy, kalendáře, plakáty, diáře, vstupenky, fotografie, tištěné publikace, brožury, noviny, časopisy, knihy, kornouty z papíru, poutače z papíru nebo lepenky, papírové vlajky, psací potřeby, propagační materiály z papíru; (35) propagační činnost, reklama, pomoc při řízení obchodní činnosti, obchodní administrativa, kancelářské práce; (38) počítačová komunikace, elektronický přenos dat (informací), elektronická pošta, zajišťování (zprostředkování) připojení k počítačovým sítím, pronájem prostoru na telekomunikačních (počítačových) sítích, pronájem přístrojů a zařízení pro přenos dat (informací) a telekomunikační techniky; (41) výchova, vzdělávání, zábava, sportovní a kulturní aktivity, organizování soutěží; (42) správa počítačových souborů, počítačové analýzy, regenerace a správa počítačových dat, webhosting, housing, programátorský servis

pro internetové aplikace, pronájem software a výpočetní techniky, instalační a servisní služby v oblasti počítačového softwaru, počítačová správa dat, zajištění antivirové ochrany, poradenství a konzultace v oblasti počítačového softwaru, hardwaru a internetových stránek.

(730) **SYNOT INTERNATIONAL LIMITED**, Arch Makariou III, 2, Atlantis Building, 3rd Floor, Office 301 Mesa Geitonia, 4000 Limasol, CY

(740) Rott, Růžička & Guttman Patentové, známkové a advokátní kanceláře, JUDr. Michal Růžička, Vinohradská 37, Praha 2, 12000

(210) **O-513924**  
(220) 29.05.2014  
(320) 29.05.2014  
(511) 16, 35, 38, 41, 42  
(540)



(510) (16) tiskoviny, tiskárenské výrobky, reklamní prospekty, informační letáky, losy, kalendáře, plakáty, diáře, vstupenky, fotografie, tištěné publikace, brožury, noviny, časopisy, knihy, kornouty z papíru, poutače z papíru nebo lepenky, papírové vlajky, psací potřeby, propagační materiály z papíru; (35) propagační činnost, reklama, pomoc při řízení obchodní činnosti, obchodní administrativa, kancelářské práce; (38) počítačová komunikace, elektronický přenos dat (informací), elektronická pošta, zajišťování (zprostředkování) připojení k počítačovým sítím, pronájem prostoru na telekomunikačních (počítačových) sítích, pronájem přístrojů a zařízení pro přenos dat (informací) a telekomunikační techniky; (41) výchova, vzdělávání, zábava, sportovní a kulturní aktivity, organizování soutěží; (42) správa počítačových souborů, počítačové analýzy, regenerace a správa počítačových dat, webhosting, housing, programátorský servis pro internetové aplikace, pronájem software a výpočetní techniky, instalační a servisní služby v oblasti počítačového softwaru, počítačová správa dat, zajištění antivirové ochrany, poradenství a konzultace v oblasti počítačového softwaru, hardwaru a internetových stránek.

(730) **SYNOT INTERNATIONAL LIMITED**, Arch Makariou III, 2, Atlantis Building, 3rd Floor, Office 301 Mesa Geitonia, 4000 Limasol, CY

(740) Rott, Růžička & Guttman Patentové, známkové a advokátní kanceláře, JUDr. Michal Růžička, Vinohradská 37, Praha 2, 12000

(210) **O-515668**  
(220) 12.08.2014  
(320) 12.08.2014  
(511) 37  
(540)

### CAR-TOUR

(510) (37) opravy, servis a údržba motorových vozidel a jejich součástí, montáž autodoplňků.

(730) **CAR-TOUR spol. s r.o.**, Pohřebačka 182, Opatovice nad Labem, 53345, CZ

(740) **ADVOKÁTNÍ KANCELÁŘ JELÍNEK s.r.o.**, JUDr. Pavel Jelínek Ph.D., Dražkovic 181, Pardubice, 53333

(210) **O-516835**  
(220) 02.10.2014  
(320) 02.10.2014  
(511) 12, 35, 36, 37  
(540)

### Ford Garant

(510) (12) vozidla, motorová pozemní vozidla, automobily, osobní automobily, osobní motorové automobily; (35) podpora prodeje, propagace prodeje, reklamní služby v oblasti automobilového průmyslu, reklamní služby v oblasti prodeje motorových vozidel, maloobchodní prodej vozidel; (36) financování automobilů, financování leasingu automobilů, financování



týkající se automobilů, financování nákupů automobilů na leasing, financování nákupů vozidel na leasing; (37) opravy motorových vozidel, opravy pozemních vozidel, servis a opravy vozidel, údržba a opravy vozidel, opravy a údržba vozidel, údržba a opravy motorových vozidel, údržba a opravy automobilových vozidel, údržba a opravy motorových pozemních vozidel, služby týkající se údržby a opravy motorových vozidel.

- (730) **FORD MOTOR COMPANY**, Dearborn, MI, US  
(740) Čermák a spol., JUDr. Karel Čermák, jr., Ph.D., LL.M., advokát, Elišky Peškové 15/735, Praha 5, 15000

(210) **O-517303**

- (220) 21.10.2014  
(320) 21.10.2014  
(511) 41, 43, 44  
(540)



(510) (41) provozování golfových hřišť, informace o možnostech rozptýlení, informace o možnostech zábavy, kempinky (zábavné služby), výchovně-zábavné klubové služby, služby klubů zdraví (zdravotní a kondiční cvičení), organizování a vedení konferencí, organizování a vedení kongresů, kurzy fitness, organizování soutěží (vzdělávacích nebo zábavných), organizování sportovních soutěží, prázdninové tábory (zábavné služby), pronájem sportovních hřišť, pronajímání tenisových dvorců, provozování sportovních zařízení, půjčování sportovního nářadí, s výjimkou dopravních prostředků, informace o možnostech rekreace, služby pro oddech a rekreaci, služby osobního trenéra (fitness trénink), sportovní služby pro kempování, pronájem sportovních zařízení, s výjimkou dopravních prostředků; (43) služby barů, hotelové služby, rezervace hotelů, jídelny a závodní jídelny, kavárny, provozování kempů, prázdninové tábory (ubytovací služby), pronajímání jednacích místností, provoz hotelového ubytování, půjčování stanů, restaurace, restaurace (samoobslužné), ubytovací služby (hotely, penziony), pronajímání ubytování a poskytování přechodného ubytování; (44) aromaterapeutické služby, depilace voskem, fyzikální terapie, fyzioterapie, lázeňské služby, pamí lázně, veřejné lázně pro hygienické účely, manikúra, masáže, kadeřnické salóny, salóny krásy, služby solárií, služby v oblasti alternativní medicíny, služby v oblasti sauny.

- (730) **LALASA, spol. s r.o.**, Nad Hliníkem 1202/2, Praha 5, 15000, CZ

(210) **O-517717**

- (220) 06.11.2014  
(320) 06.11.2014  
(511) 35, 36, 39  
(540)



(510) (35) administrativní zpracování nákupních objednávek, marketing, marketingové studie, profesionální obchodní nebo podnikatelské poradenství, oceňování a odhady v oblasti podnikání, organizování

komerčních nebo reklamních výstav, pomoc při řízení obchodních nebo průmyslových podniků, reklama, správa hotelů; (36) finanční analýzy, finanční poradenství, clearing (zúčtování vzájemných pohledávek a závazků - bezhotovostní operace), oceňování nemovitostí, zprostředkování nemovitostí, pronájem bytů, pronájem nemovitostí, pronajímání kanceláří (nemovitostí), správa nemovitostí; (39) pronájem garáží, pronájem parkovacích ploch, pronájem skladišť.

- (590) Barevná  
(730) **J & T REAL ESTATE, a.s.**, Dvořákovo nábrežie 10, Bratislava, SK

(210) **O-517851**

- (220) 12.11.2014  
(320) 12.11.2014  
(511) 5, 16, 18, 21, 24, 25, 26, 29, 30, 31, 32, 33, 34, 35, 39, 41, 43  
(540)



I love Jižní Morava

(510) (5) potravinové doplňky pro lidskou potřebu; (16) tiskárenské výrobky, pohlednice, fotografie; (18) zboží vyrobené z kůže a její imitace, a to aktovky (kožené zboží), kufrы a cestovní tašky, deštníky a slunečníky, vycházkové hole, cestovní potřeby nezahrnuté v jiných třídách; (21) výrobky z plastických hmot, ze skla, porcelánu a majoliky, neobsažené v jiných třídách, pro domácnost a kuchyň; (24) textil a textilní zboží, ubrusy, tkaniny, pokrývky; (25) oděv, obuv, kloboučnické zboží; (26) krajky, výšivky, stuhy, tkaničky, galanterie, umělé květiny; (29) maso, ryby, drůbež, uzeniny, masné výrobky, paštiky, vejce a vaječné výrobky, mléko, sýry a ostatní mléčné výrobky, ovoce a zelenina a jiné zahradní jedlé výrobky připravené pro konzervování a konzumaci; (30) chléb, pečivo, těstoviny a těstovinové výrobky, rýže, cukrovinky, zmrzlina, hořčice, kečup, majonéza, omáčky (chuťové přísady), marinády, koření, káva, čaj, kakao a kávové náhražky, čokoláda; (31) zemědělské, zahradnické a lesní produkty, živá zvířata, čerstvé ovoce a zelenina, semena, rostliny, květiny, krmiva pro zvířata, slad, nezpracované obilniny; (32) piva, minerální vody, šumivé nápoje a jiné nápoje nealkoholické, nápoje a šťávy ovocné, sirupy a jiné přípravky k zhotovování nápojů; (33) alkoholické nápoje, víno; (34) tabák, potřeby pro kuřáky, zápalky, tabákové náhražky; (35) propagační činnost a reklama týkající se služeb uvedených ve třídách 39, 41 a 43, prezentace služeb v komunikačních médiích; (39) doprava, organizování cest, dopravní služby cestovní kanceláře, turistické (přepravní) a průvodcovské služby; (41) výchova, vzdělávací, kulturní a společenské, zábavní a sportovní aktivity, rekreace osob; (43) služby spojené se zajišťováním stravování, nápojů a dočasného ubytování.

- (730) **Expainvest Alfa s.r.o.**, Němčičky 144, Němčičky, 69107, CZ  
(740) INPROCHES Patentová a známková kancelář, Mgr. Alžběta Jurtíková, Mezírka, Brno, 60200

(210) **O-518168**  
(220) 25.11.2014  
(320) 25.11.2014  
(511) 29  
(540)



(510) (29) huspeniny, játra, játrová paštika, klobásy, salámy, párky, nakládaná zelenina, paštika, pěny masové, potraviny vyrobené z masa, šunka, tukové pomazánky na chléb, uzeniny, vepřové maso, vepřové sádlo, vnitřnosti, droby, dršťky, výtažky masové, zelenina (konzervovaná), zelenina (sušená), zelenina (vařená), zvěřina.  
(590) Barevná  
(730) **Cibulová Katarína**, Nová 364, Opatovice, 66461, CZ

(210) **O-518208**  
(220) 26.11.2014  
(320) 26.11.2014  
(511) 35, 41, 44  
(540)



(510) (35) aktualizování reklamních materiálů, aranžování výkladů, dražby, informace obchodní nebo podnikatelské, informační kanceláře, komerční rady a informace pro spotřebitele, komerční informační kanceláře, prezentace výrobků v komunikačních médiích, marketing, marketingové studie, módní přehlídky pro reklamní účely, nábor zaměstnanců, obchodní činnost s potravinovými výrobky, kosmetickými výrobky, potravinovými doplňky, s fitness pomůckami pro posilování a cvičení, poradenství v obchodní činnosti, obchodní nebo podnikatelský průzkum, organizování výstav (komerčních nebo reklamních), personální poradenství, počítačové databáze (překlad informací do -), pomoc při řízení obchodní činnosti, pořádání veletrhů pro obchodní a reklamní účely, prodej po telefonu (telemarketing), produkce (výroba) reklamních filmů, pronájem reklamní doby v komunikačních médiích, pronájem reklamních ploch, pronájem reklamních materiálů, průzkum trhu, předvádění zboží, psaní reklamních textů, reklama, reklama (propagace), reklama on-line v počítačové síti, aktualizování reklamních materiálů, rozšiřování reklamních a inzertních materiálů (letáky, prospekty, tisky, vzorky) zákazníkům, pronájem reklamních materiálů, zasílání reklamních materiálů zákazníkům, pronájem reklamní plochy, vydávání, zveřejňování, oznámení, vyhlášení, publikování reklamních textů, rozhlasová reklama, služby v oblasti srovnání cen, styky s veřejností, televizní reklama, obchodní vedení uměleckých agentur, venkovní reklama, styky s veřejností, vydávání reklamních nebo náborových, propagačních a inzertních textů, vylepování plakátů, sestavování výpisů z účtů, výstřižková služba na zprávy, zpracování textů; (41) cvičení (praktické), informace o výchově a vzdělávání, výchovně-zábavné klubové služby, služby klubů zdraví (zdravotní a kondiční cvičení), organizování a vedení konferencí, korespondenční kurzy, koučink (školení), kurzy fitness, organizování a vedení seminářů, pořádání a řízení pracovních setkání (školení), psaní textů (jiných než reklamních), půjčování sportovního nářadí (s výjimkou

dopravních prostředků), reportérské služby, služby osobního trenéra (fitness trénink), organizování vzdělávacích a zábavných soutěží, pronájem sportovního zařízení (s výjimkou dopravních prostředků), školení (instruktáž), pořádání a řízení školení, zveřejňování textů (kromě reklamních), vzdělávací informace, vzdělávání, půjčování a pronájem fitness pomůček pro posilování a cvičení; (44) služby zdravotní péče, výživové (nutriční) poradenství, služby péče o hygienu a krásu, aromaterapeutické služby, zdravotní poradenství, půjčování a pronájem diagnostických zdravotnických přístrojů, konzultační a informační činnosti týkající se uvedených služeb ve tř. 44.

(590) Barevná  
(730) **Matoušková Jaroslava Mgr.**, Jankovcova 526/6, Praha 4 - Krč, 14000, CZ

(210) **O-518212**  
(220) 26.11.2014  
(320) 26.11.2014  
(511) 20, 24, 37, 40  
(540)



(510) (20) části nábytku ze dřeva, dvířka k nábytku, gauče, kancelářský nábytek, kartotéky (nábytek), lavičky (nábytek), lenošky, nábytek, kovový nábytek, opěrky na hlavu (u nábytku), pohovky, pohovky čalouněné s podnožkou, police, nábytkové police, police na knihy (nábytek), pelesti postelí dřevěné, postele, prádelníky (se zásuvkami), příborníky, psací stoly, regály, kovová sedadla (nábytek), sekretáře, servírovací stolky pojízdné, skříně, skříně registrační, skřínky na ručníky (nábytek), skřínky na hračky, nekovové skřínky na jídlo (spížky), sofa, stoličky, stolky na květiny, stolky odkládací, stolky pojízdné pro počítače, stolky pojízdné servírovací, stolky pracovní (školní lavice), stolky toaletní, desky na stoly, rýsovací stoly, stoly, stoly pracovní, stoly psací, školní nábytek, truhlářské umělecké výrobky, umělecká díla ze dřeva, vosku, sádry nebo umělých hmot, věšáky na kabáty (nábytek), vitríny (nábytek), židle, židle vysoké pro děti; (24) potahy na nábytek z textilních materiálů, potahy na nábytek ze syntetických materiálů; (37) čalounění nábytku; (40) zpracování dřeva (dřevoobrábění).  
(730) **Lexa Jan Ing. arch.**, Sázavská 720/19, Praha 2 - Vinohrady, 12000, CZ  
(740) Advokátní kancelář ERHARTOVÁ VÍTEK & PARTNERS, JUDr. Jindřich Vítek Ph.D., advokát, Nad Petruskou 63/1, Praha 2, 12000

(210) **O-518232**  
(220) 27.11.2014  
(320) 27.11.2014  
(511) 35, 36, 39  
(540)



(510) (35) administrativní zpracování nákupních objednávek, marketing, marketingové studie, profesionální obchodní nebo podnikatelské poradenství, oceňování a odhady v oblasti podnikání, organizování

komerčních nebo reklamních výstav, pomoc při řízení obchodních nebo průmyslových podniků, reklama, správa hotelů; (36) finanční analýzy, finanční poradenství, clearing (zúčtování vzájemných pohledávek a závazků - bezhotovostní operace), oceňování nemovitostí, zprostředkování nemovitostí, pronájem bytů, pronájem nemovitostí, pronajímání kanceláří (nemovitosti), správa nemovitostí; (39) pronájem garáží, pronájem parkovacích ploch, pronájem skladišť.

(590) Barevná

(730) **J & T REAL ESTATE, a.s.**, Dvořákovo nábřeží 10, Bratislava, SK

(210) **O-518233**

(220) 27.11.2014

(320) 27.11.2014

(511) 35, 36, 39

(540)



(510) (35) administrativní zpracování nákupních objednávek, marketing, marketingové studie, profesionální obchodní nebo podnikatelské poradenství, oceňování a odhady v oblasti podnikání, organizování komerčních nebo reklamních výstav, pomoc při řízení obchodních nebo průmyslových podniků, reklama, správa hotelů; (36) finanční analýzy, finanční poradenství, clearing (zúčtování vzájemných pohledávek a závazků - bezhotovostní operace), oceňování nemovitostí, zprostředkování nemovitostí, pronájem bytů, pronájem nemovitostí, pronajímání kanceláří (nemovitosti), správa nemovitostí; (39) pronájem garáží, pronájem parkovacích ploch, pronájem skladišť.

(590) Barevná

(730) **J & T REAL ESTATE, a.s.**, Dvořákovo nábřeží 10, Bratislava, SK

(210) **O-518493**

(220) 09.12.2014

(320) 09.12.2014

(511) 16, 28, 35, 41

(540)



(510) (16) papír, lepenka, kartón, blahopřejné pohlednice, brožury, časopisy (periodika), archy papíru, katalogy, obálky (papírenské zboží), oznámení (papírenské zboží), samolepky (papírenské zboží), letáky, dopisní papír, obaly (papírenské zboží), oběžníky, papírové podtácky, papírové tácky pod pивní sklenice, periodika, plakáty, tištěné příručky, prospekty, tištěné publikace, poutače z papíru, poutače z kartónu, poutače z lepenky, tiskoviny; (28) stírací losy, hrací karty; (35) reklamní služby, on-line reklama na počítačové a komunikační síti, rozhlasová reklama, televizní reklama, vydávání reklamních textů, aktualizování reklamních materiálů, rozšiřování reklamních materiálů (letáky, prospekty, tisky, vzorky); (41) zábava, pořádání loterií, pořádání sázkových her, pořádání loterií prostřednictvím Internetu, pořádání sázkových her prostřednictvím Internetu, organizování her o peníze, organizování žrebových (losových) loterií.

(590) Barevná

(730) **LOTTERIE s.r.o.**, Rybníčná 40, Bratislava, SK

(210) **O-518513**

(220) 09.12.2014

(320) 09.12.2014

(511) 35, 36, 37, 42, 45

(540)



(510) (35) propagační činnost, reklama, pomoc při řízení obchodní činnosti, obchodní administrativa a kancelářské práce a marketingová činnost spojená s nákupem, prodejem a pronájmem nemovitého majetku, vydávání, zveřejňování a publikování reklamních tiskovin, zpráv a informací pro reklamní účely, franchisingové a obchodní služby týkající se organizace, řízení a managementu (správy) služeb spojené s nákupem, prodejem a pronájmem nemovitého majetku; (36) služby realitních kanceláří, zprostředkování nemovitostí, nákup a prodej nemovitostí, obchodování s nemovitostmi, oceňování a odhad nemovitostí, pronájem bytů, pronájem nemovitostí, zprostředkování nájmu a podnájmu nemovitostí, správa nemovitostí, poradenství v oblasti nemovitostí, daňové odhady, poradenství v oblasti financí a hypoték; (37) stavebnictví - výstavba nemovitostí, opravy a úpravy nemovitostí; (42) platforma jako služba (PAAS), poskytování počítačových programů a databází (software) na datových sítích, návrh a údržba počítačových programů, software jako služba (SaaS), konzultace v oblasti webového designu, konzultační služby v oblasti informačních technologií, aktualizace počítačových programů, hosting a správa webových stránek, instalace počítačových programů, konzultace (v oblasti počítačového softwaru), kopírování počítačových programů, obnova počítačových dat (regenerace), počítačové systémové analýzy, tvorba počítačových systémů, poradenské služby v oblasti počítačového hardwaru, počítačové programování, pronájem počítačového softwaru, pronájem počítačů, pronájem webových serverů, služby v oblasti ochrany proti počítačovým virům, tvorba a správa webových stránek (pro třetí osoby), tvorba softwaru, umístování webových stránek, vyhledávače (poskytování) pro Internet, správa datových úložišť, tvorba a provoz datových úložišť, programování internetových databázových systémů a internetových aplikací, programování multimediálních aplikací, vytváření a modelování 3D animací, interaktivní a grafické programy (tvorba), tvorba multimediálních dokumentů, prezentací, aplikací, katalogů, konstrukce www prezentací a řešení www serverů, tvorba počítačových animací a vizualizací, tvorba programových projektů, tvorba informačních databází; (45) kompletní právní pomoc a servis (služby komerční) spojený s nákupem, prodejem a pronájmem nemovitého majetku, poskytování licencí na počítačový software.

(730) **Kukulová Taťjana Ing.**, Starokolínská 2230, Praha 9 - Újezd nad Lesy, 19016, CZ

(740) **GATODE Get Trademark & Design, v.o.s.**, Ing. Denisa Dudová, Norská 571/5, Praha 10 - Vršovice, 10100

(210) **O-518623**  
(220) 15.12.2014  
(320) 15.12.2014  
(511) 35, 39  
(540)



(510) (35) propagační reklamní a inzertní činnost, předvádění zboží, reklamní agentura, aktualizování reklamních materiálů, rozšiřování a zaslání reklamních materiálů - letáků, prospektů, katalogů, periodických a neperiodických publikací, tiskovin a různých vzorků, vydávání reklamních textů, rozhlasová a televizní reklama, organizace a pořádání výstav ke komerčním a reklamním účelům, příprava elektronických obchodních pozvánek, prezentace uživatelů na stránkách World Wide Web v počítačové síti Internet, činnost organizačních a ekonomických poradců, ekonomické prognózy, komerční informační kancelář, systemizace informací do počítačové databáze, zprostředkovatelská činnost s následujícími službami: propagační, reklamní a inzertní činnost, předvádění zboží, reklamní agentura, aktualizování reklamních materiálů, rozšiřování a zaslání reklamních materiálů - letáků, prospektů, katalogů, periodických a neperiodických publikací, tiskovin a různých vzorků, vydávání reklamních textů, rozhlasová a televizní reklama, organizace a pořádání výstav ke komerčním a reklamním účelům, příprava elektronických obchodních pozvánek, prezentace uživatelů na stránkách World Wide Web v počítačové síti Internet, marketingové studie, obchodní organizační poradenství, provádění obchodních operací, komerční využití Internetu v oblastech komerčních internetových médií a vyhledávacích služeb, on-line inzerce, shromažďování a poskytování třídění informací a dat, fotografování, hudební produkce, klubové služby (výchovně-zábavné -), konference (organizování a vedení -), pronájem dekorací, pronájem herních zařízení, pronájem hraček, služby v oblasti grafické úpravy, jiné než pro reklamní účely, služby v oblasti prodeje vstupenek (zábava), sportovní zařízení (provozování -), školení (instruktáž), školení (pořádání a řízení), umělecké módní agentury, zprostředkovatelská činnost s následujícími výrobky: arašídové máslo, arašidy (zpracované -), bramborové lupínky, bramborové vločky, bujóny, vývary (přípravky na -), datle, drubež (neživá), džemy, hranolky (bramborové), hrozinky, hummus [pasta z cizrny], játra, játrová paštika, jogurt, kandované ovoce, kefir, klobásy, salámy, párky, kompoty, konzervy masové, koryši (s výjimkou živých), krevety (neživé), krokety, losos, nikoliv živý, maso, nakládaná zelenina, občerstvení na bázi ovoce, plátky (rybí -), polévky, potraviny z ryb, saláty (ovocné -), saláty (zeleninové -), vepřové maso, vývar (bujón), zeleninové polévky, bonbóny, cukrovinky, čaj (ledový -), čaj (nápoje na bázi -), hořčice, housky, kávové nápoje s mlékem, kávové nápoje, kečup, keksy, koření, krekry, langusty (neživé), losos, nikoliv živý, margarín, majonéza, měkkýši (neživí), mléčné koktejly, mléčné nápoje (s vysokým obsahem mléka), mražené ovoce, nápoje (kávové -), nudle, občerstvení (na bázi ovoce), občerstvení (na bázi rýže), ovocné lupínky, omáčka sójová ostrá, omáčky (chuťové přísady), oplatky, pokrmy z nudlí (hotové), polévky, popcorn (vločky obilní), potraviny (solené -), šunka, raci (s výjimkou živých), rajčatový protlak, sardinky, nikoliv živé, semena (zpracovaná -), slanečci, sledi, nikoliv živí, slanina, smetana, sójové boby, konzervované jako potravina, sójové mléko (náhražka mléka), sumýši [neživí], sýry, škeble (neživé), šlehačka, tahini [pasta ze sezamových semínek], tofu, tukové pomazánky na chléb, tuňák, nikoliv živý, tvaroh, ústřice, s výjimkou živých, uzeniny, vejce, vnitřnosti, droby, dršťky, zvěřina, žampióny, konzervované, cereální tyčinky, cukroví, čokoláda, čokoládové nápoje, dorty, cheesburgry [sendviče], chléb, jamí závitky, jemné pečivo, kakao, kakaové nápoje, krupice, kukuřice (pražená), kukuřičná kaše, kukuřičné vločky, makarony, marcipán, marinády, med, medovníky, perníky, muesli, ořechy v čokoládě, ovesné vločky, palačinky, pečivo s masovou náplní, pěny (dezerty -) [zákusky], pesto [omáčka], pirožky s masem, pizzy, polěvy, pralinky, pudinky, quiche [slaný koláč], rajčatová omáčka, ravioli, rohlíky, rýže, rýžové koláčky, sendviče, suchary, sušenky, suši, špagety, tacos, těstoviny, tortily, vermicelli (vlasové nudle, svitky), výrobky z

obilnin, zákusky, koláče, zálivky (na ochucení), zmrzlina, zmrzlinové poháry, želé (ovocné) (cukrovinky), zemle (sladké -), žvýkačky, citronády, koktejly na bázi piva, koktejly nealkoholické, vody (nápoje), mixované ovocné nebo zeleninové nápoje, mošty, nealkoholické nápoje, ovocné šťávy, pivo, zeleninové šťávy (nápoje), alkoholické nápoje, s výjimkou pív, pomoc při řízení obchodní činnosti, služby a poradenství v obchodní činnosti, obchodní nebo podnikatelské informace, marketingové studie, obchodní organizační poradenství, zprostředkování obchodních kontaktů, provádění obchodních operací, komerční využití Internetu v oblastech komerčních internetových médií a vyhledávacích služeb, on-line inzerce, shromažďování a třídění informací a dat; (39) automobilová doprava, balení zboží, balíky (doručování), dodávky zboží, doručovací a kurýrní služby, logistika v dopravě, pronájem mrazicích boxů, pronájem skladů, přeprava a doručování výrobků uvedených ve třídách 30, 31, 32, 33.

(590) Barevná  
(730) **Central Food Service, s.r.o.**, Mařákova 302/8, Praha 6 - Dejvice, 16000, CZ  
(740) Advokátní kancelář Gürlich & Co., JUDr. Richard Gürlich Ph.D., Politických vězňů 1597/19, Praha 1, 11000

(210) **O-518624**  
(220) 15.12.2014  
(320) 15.12.2014  
(511) 35, 39  
(540)



(510) (35) propagační reklamní a inzertní činnost, předvádění zboží, reklamní agentura, aktualizování reklamních materiálů, rozšiřování a zaslání reklamních materiálů - letáků, prospektů, katalogů, periodických a neperiodických publikací, tiskovin a různých vzorků, vydávání reklamních textů, rozhlasová a televizní reklama, organizace a pořádání výstav ke komerčním a reklamním účelům, příprava elektronických obchodních pozvánek, prezentace uživatelů na stránkách World Wide Web v počítačové síti Internet, činnost organizačních a ekonomických poradců, ekonomické prognózy, komerční informační kancelář, systemizace informací do počítačové databáze, zprostředkovatelská činnost s následujícími službami: propagační, reklamní a inzertní činnost, předvádění zboží, reklamní agentura, aktualizování reklamních materiálů, rozšiřování a zaslání reklamních materiálů - letáků, prospektů, katalogů, periodických a neperiodických publikací, tiskovin a různých vzorků, vydávání reklamních textů, rozhlasová a televizní reklama, organizace a pořádání výstav ke komerčním a reklamním účelům, příprava elektronických obchodních pozvánek, prezentace uživatelů na stránkách World Wide Web v počítačové síti Internet, marketingové studie, obchodní organizační poradenství, provádění obchodních operací, komerční využití Internetu v oblastech komerčních internetových médií a vyhledávacích služeb, on-line inzerce, shromažďování a poskytování třídění informací a dat, fotografování, hudební produkce, klubové služby (výchovně-zábavné -), konference (organizování a vedení -), pronájem dekorací, pronájem herních zařízení, pronájem hraček, služby v oblasti grafické úpravy, jiné než pro reklamní účely, služby v oblasti prodeje vstupenek (zábava), sportovní zařízení (provozování -), školení (instruktáž), školení (pořádání a řízení), umělecké módní agentury, zprostředkovatelská činnost s následujícími výrobky: arašídové máslo, arašidy (zpracované -), bramborové lupínky, bramborové vločky, bujóny, vývary (přípravky na -), datle, drubež (neživá), džemy, hranolky (bramborové), hrozinky, hummus [pasta z cizrny], játra, játrová paštika, jogurt, kandované ovoce, kefir, klobásy, salámy, párky, kompoty, konzervy masové, koryši (s výjimkou živých), krevety (neživé), krokety, losos, nikoliv živý, maso, nakládaná zelenina, občerstvení na bázi ovoce, plátky (rybí -), polévky, potraviny z ryb, saláty (ovocné -), saláty (zeleninové -), vepřové maso, vývar (bujón), zeleninové polévky, bonbóny, cukrovinky, čaj (ledový -), čaj (nápoje na bázi -), hořčice,

housky, kávové nápoje s mlékem, kávové nápoje, kečup, keksy, koření, kreky, langusty (neživé), losos, nikoliv živý, margarín, majonéza, měkkýši (neživí), mléčné koktejly, mléčné nápoje (s vysokým obsahem mléka), mražené ovoce, nápoje (kávové -), nudle, občerstvení (na bázi ovoce), občerstvení (na bázi rýže), ovocné lupínky, omáčka sójová ostrá, omáčky (chuťové přísady), oplatky, pokrmy z nudlí (hotové), polévky, popcorn (vločky obilní), potraviny (solené -), šunka, raci (s výjimkou živých), rajčatový protlak, sardinky, nikoliv živé, semena (zpracovaná -), slanečci, sledi, nikoliv živí, slanina, smetana, sójové boby, konzervované jako potravina, sójové mléko (náhražka mléka), sumýši [neživí], sýry, škeble (neživé), šlehačka, tahini [pasta ze sezamových semínek], tofu, tukové pomazánky na chléb, tuňák, nikoliv živý, tvaroh, ústřice, s výjimkou živých, uzeníny, vejce, vnitřnosti, droby, dršťky, zvěřina, žampiony, konzervované, cereální tyčinky, cukroví, čokoláda, čokoládové nápoje, dorty, cheesburgry [sendviče], chléb, jarní závitky, jemné pečivo, kakao, kakaové nápoje, krupice, kukuřice (pražená), kukuřičná kaše, kukuřičné vločky, makarony, marcipán, marinády, med, medovňky, perníky, muesli, ořechy v čokoládě, ovesné vločky, palačinky, pečivo s masovou náplní, pěny (dezerty -) [zákusky], pesto [omáčka], pirožky s masem, pizzy, polevy, pralinky, pudinky, quiche [slaný koláč], rajčatová omáčka, ravioli, rohlíky, rýže, rýžové koláčky, sendviče, suchary, sušenky, suši, špagety, tacos, těstoviny, tortily, vermicelli (vlasové nudle, svitky), výrobky z obilnin, zákusky, koláče, zálivky (na ochucení), zmrzlina, zmrzlinové poháry, želé (ovocné) (cukrovinky), žemle (sladké -), žvýkačky, citronády, koktejly na bázi piva, koktejly nealkoholické, vody (nápoje), mixované ovocné nebo zeleninové nápoje, mošty, nealkoholické nápoje, ovocné šťávy, pivo, zeleninové šťávy (nápoje), alkoholické nápoje, s výjimkou piv, pomoc při řízení obchodní činnosti, služby a poradenství v obchodní činnosti, obchodní nebo podnikatelské informace, marketingové studie, obchodní organizační poradenství, zprostředkování obchodních kontaktů, provádění obchodních operací, komerční využití Internetu v oblastech komerčních internetových médií a vyhledávacích služeb, on-line inzerce, shromažďování a třídění informací a dat; (39) automobilová doprava, balení zboží, balíky (doručování), dodávky zboží, doručovací a kurýrní služby, logistika v dopravě, pronájem mrazících boxů, pronájem skladů, přeprava a doručování výrobků uvedených ve třídách 30, 31, 32, 33.

(590) Barevná

(730) **Central Food Service, s.r.o.**, Mařákova 302/8, Praha 6 - Dejvice, 16000, CZ

(740) Advokátní kancelář Gürlich & Co., JUDr. Richard Gürlich Ph.D., Politických vězňů 1597/19, Praha 1, 11000

(210) **O-518703**

(220) 18.12.2014

(320) 18.12.2014

(511) 16, 35, 36

(540)

### Karta Business World

(510) (16) papír a výrobky z papíru (reklamní předměty), kancelářské potřeby, papírové nosiče informací, zejména tiskoviny, letáky, propagační materiály, plakáty, fotografie, psací a kancelářské potřeby, papírenské zboží; (35) inzertní a reklamní činnost, propagační činnost, pomoc při řízení obchodní činnosti, obchodní administrativa, marketing, prezentace výrobků v komunikačních médiích pro účely maloobchodu, předvádění zboží, pořádání veletrhů pro obchodní a reklamní účely, administrativní zpracování nákupních objednávek, aktualizování reklamních materiálů, data (vyhledávání -) v počítačových souborech, obchodní informační kanceláře, rozhlasová reklama, přepisování inzertních sloupků, reklama on-line v počítačové síti, sestavování, výroba a šíření reklamních materiálů, sestavování, výroba a šíření inzertních materiálů, televizní reklama, venkovní reklama, vydávání reklamních nebo náborových, propagačních a inzertních textů; (36) pojišťovnictví a peněžnictví, služby finanční, peněžní, nemovitostní a pojišťovací, zejména přijímání vkladů, investování do cenných papírů na vlastní účet, platební styk a zúčtování, obchodování na vlastní účet s devizovými hodnotami, finanční makléřství a činnosti, které přímo souvisejí s činnostmi výše uvedenými.

(730) **Komerční banka, a.s.**, Na Příkopě 33/969, Praha 1, 11407, CZ

(210) **O-518750**

(220) 19.12.2014

(320) 19.12.2014

(511) 16, 35, 36, 38, 39, 41, 42

(540)



(510) (16) brožury, časopisy (periodika), grafické reprodukce, grafické znaky (pro kopírování), grafiky, rejstříky (seznamy), ročenky, samolepky pro domácnost a kancelářské účely, sešity, tiskoviny, tištěné publikace, záložky do knih, zeměpisné mapy; (35) analýzy nákladů, data (vyhledávání) v počítačových souborech pro třetí osoby, fotokopírování, hospodářské (ekonomické) prognózy, služby komerční informační kanceláře, kopírování nebo rozmožňování (reprodukce) dokumentů, dokladů a podobně, poskytování obchodních nebo podnikatelských informací, obchodní nebo podnikatelský průzkum, poradenství (odborné obchodní -), prognózy (hospodářské nebo ekonomické -), průzkum veřejného mínění, překlad informací do počítačových databází, reklama (propagace), reklamní materiály (aktualizování, rozšiřování reklamních materiálů zákazníkům (letáky, prospekty, tisky, vzorky), rozšiřování reklamních nebo inzertních materiálů, sestavování statistik, systemizace informací do počítačových databází, vydávání reklamních nebo náborových, propagačních a inzertních textů, vyhledávání dat v počítačových souborech (pro třetí osoby), zpracování reklamních textů; (36) poskytování finančních informací; (38) elektronická pošta, počítačová komunikace, poskytování internetových diskusních fór, poskytování přístupu k databázím, poskytování uživatelského přístupu ke globální počítačové síti, pronájem zařízení pro přenos informací, přenos zpráv a obrázků pomocí počítačů, služby informační kanceláře týkající se výše uvedených služeb ve tř. 38; (39) informace (doprava -), skladování (informace -), skladování elektronicky uložených dat nebo dokumentů, ukládání (fyzické) elektronicky uložených dat nebo dokumentů; (41) digitální zpracování obrazu (služby -), poskytování informací o možnostech rekreace, poskytování informací o možnostech rozptýlení, poskytování informací o možnostech zábavy, poskytování informací o výchově a vzdělávání, organizování a vedení seminářů, psaní textů (jiných než reklamních), služby v oblasti grafické úpravy, jiné než pro reklamní účely, školení, vydávání textů, s výjimkou reklamních nebo náborových; (42) aktualizace počítačových programů, instalace počítačových programů, kopírování počítačových programů, obnova počítačových dat (regenerace), počítačové programování, počítačové systémové analýzy, počítačové systémy (tvorba -), poradenství v oblasti počítačového hardwaru, poskytování vyhledávačů pro Internet, programování počítačové, pronájem počítačového softwaru, pronájem webových serverů, přenos dat nebo dokumentů z fyzických nosičů na elektronické nosiče, převod (konverze) dat a počítačových programů (ne fyzický), služby v oblasti ochrany (proti počítačovým virům), software (pronájem počítačového -), tvorba a správa webových stránek (pro třetí osoby), tvorba počítačových systémů, tvorba softwaru (počítačových programů), údržba počítačových programů, umístění webových stránek, vyhledávače (poskytování) pro Internet.

(730) **Centrum pro regionální rozvoj České republiky**, Vinohradská 1896/46, Praha 2 - Vinohrady, 12000, CZ

(210) **O-518787**

(220) 22.12.2014

(320) 22.12.2014

(511) 1, 4, 6, 7, 9, 11, 35, 37, 38, 39, 40, 41, 42

(540)

### LAMA energy

(510) (1) čištění plynu (přípravky pro -), plyny ztužené pro průmyslové účely; (4) prostředky, pohonné látky ke svícení, energie elektrická, benzin, benzol, gazolin, lehký benzin, nafta motorová, nafta topná, paliva, pohonné látky, plyn, plyn generátorový, plyn pro osvětlení, plyn ztužený

(palivo), plynový olej, plyny palivové, pohonné, ropa, nafta surová nebo rafinovaná; (6) kovové sloupy pro elektrické vedení; (7) elektrické generátory, motory elektrické, s výjimkou motorů pro pozemní vozidla, elektromechanické stroje pro chemický průmysl; (9) agregáty nabíjecí pro elektrické baterie, akumulátory elektrické pro vozidla, akumulátory elektrické, baterie - články (elektrické), články pro elektrické akumulátory, články solární, dráty (elektrické dráty), elektrické kabely, elektrické vedení, materiály na elektrické vedení, kryty pro elektrické zásuvky, indikátory ztrát elektrické energie, kolektory elektrické; (11) elektrické lampy, kolektory solární, bojler (kotle) plynové, generátory (plynové), kotle (výchřevné); (35) hospodářské (ekonomické) prognózy, informace (obchodní nebo podnikatelské), komerční informace a rady pro spotřebitele (spotřebitelská poradna), prezentace výrobků v komunikačních médiích pro účely maloobchodu, marketingové studie, nákupní ceny, velkoobchodní ceny (analýzy), obchodní činnost (pomoc při řízení), obchodní činnost (služby, poradenství), obchodní management a podnikové poradenství, obchodní nebo podnikatelský průzkum, průzkum trhu, reklama (propagace), rozhlasová reklama, správa hotelů, subdodavatelské služby (obchodní pomoc), zaslání reklamních materiálů zákazníkům; (37) instalování a opravy elektrických spotřebičů, dlní těžba, hornictví, kotle (čištění a opravy), povrchová těžba; (38) bezdrátové vysílání, elektronická pošta, elektronické nástěnky (služby -) (telekomunikační služby), kabelová televize (vysílání -), komunikace (telefonní -), konference (služby dálkových -), mobilní telefony (komunikace -), počítačová komunikace, posílání zpráv, poskytování internetových diskusních fór, poskytování on-line fór, poskytování přístupu k databázím, poskytování telekomunikačních kanálů pro teleshoppingové služby, poskytování telekomunikačních připojení ke globální počítačové síti, poskytování uživatelského přístupu ke globální počítačové síti, pronájem přístrojů pro přenos zpráv, pronájem přístupového času ke globálním počítačovým sítím, pronájem zařízení pro přenos informací, přenášení pomocí satelitních družic, přenos digitálních souborů, přenos zpráv a obrázků pomocí počítačů, půjčování telefonů, půjčování telekomunikačních zařízení, rozhlasové vysílání, služby hlasové pošty, směrovací a spojovací služby pro telekomunikace, spojení pomocí sítě optických vláken, telefonické služby, telekomunikace (informace o -), zprávy (zasílání -); (39) elektřina (rozvod -), energie (rozvod -), zprostředkování přepravy, doprava ropovodem, skladování, zprostředkování přepravy; (40) rafinace, čištění, ropa (zpracování); (41) pronájem stadiónů, soutěže (organizování sportovních), soutěže (organizování vzdělávacích a zábavných), sportovní zařízení (pronájem a provozování), s výjimkou dopravních prostředků; (42) konzultace v oblasti úspor energie, analýzy chemické, analýzy těžby ropných polí, bádání (podmořské), expertizy, geologické expertizy, geologický průzkum, chemie (služby v oblasti), kontrola ropných věží, podmořský výzkum, průzkum (ropný), průzkum ropných polí, těžba ropných polí.

(730) **LAMA energy a.s.**, Gudrichova 763, Hradec nad Moravicí, 74741, CZ  
(740) Mgr. Miroslav Kadlec, Zakšín 4, Dubá Zakšín 4, 47141

(210) **O-519006**  
(220) 06.01.2015  
(320) 06.01.2015  
(511) 16, 21, 33  
(540)



(510) (16) časopisy, tiskoviny, periodika, knihy, knihařské výrobky, fotografie, pohlednice, plakáty, papírnické zboží, etikety, viněty, obaly z papíru a z plastických hmot spadající do této třídy, veškeré obaly a přebaly na víno a lihoviny spadající do této třídy; (21) skleněné obaly, poháry a pohárky na víno, lihoviny a míchané alkoholické nápoje s výjimkou piva; (33) alkoholické nápoje, vína všech druhů, lihoviny, míchané alkoholické nápoje.

(730) **ALKONE a.s.**, Senovážné náměstí 992/8, Praha 1 - Nové Město, 11000, CZ  
(740) Ing. Zdeněk Kučera, patentový zástupce, Dlouhá 207 (P.O.BOX 92), Slušovice, 76315

(210) **O-519240**  
(220) 16.01.2015  
(320) 16.01.2015  
(511) 41, 43, 45  
(540)



(510) (41) služby týkající se výchovy osob; (43) služby poskytující dočasné ubytování; (45) služby pro ochranu jednotlivců, pomoc druhým při uplatňování jejich práv, oprávněných zájmů a obstarávání osobních záležitostí, pomoc při obnovení nebo upevnění kontaktu s rodinou, pomoc při sociálním začleňování, pomoc při uplatňování zákonných nároků a pohledávek, vše výše uvedené jako sociální služby.  
(590) Barevná  
(730) **PETRKLÍČ, o.p.s., azylový dům pro ženy a matky s dětmi**, Na Krajíně 44, Věsky - Uherské Hradiště, 68601, CZ

(210) **O-519254**  
(220) 16.01.2015  
(320) 16.01.2015  
(511) 35, 38, 42  
(540)



(510) (35) shromažďování, poskytování, třídění nebo jiné zpracovávání obchodních nebo podnikatelských informací včetně vytváření, zpracovávání a třídění dat v rámci databází, pomoc při řízení obchodní činnosti, průzkum trhu, šíření propagačních informací, zejména systemizace informací do počítačových databází, zpracovávání specializovaných podnikových evidencí, reklamní a propagační činnost, rozšiřování a poskytování reklamních a inzertních materiálů - periodických a neperiodických tiskovin, zejména novin, časopisů určených pro reklamu a propagaci, prospektů, letáků, katalogů, reklamní literatury, brožur v tištěné podobě, na jiných nosných médiích či prostřednictvím sítě Internet nebo jiné obdobné veřejné či neveřejné telekomunikační sítě, poskytování prostoru na Internetu pro reklamu pro třetí osoby; (38) poskytování přístupu k internetovému portálu, poskytování přístupu k webovým portálům, telekomunikační služby, směrovací a spojovací služby pro telekomunikace, šíření informací prostřednictvím komunikačních sítí zejména Internetu a bezdrátových, kabelových, satelitních sítí, elektronický přenos dat v počítačových sítích a Internetu, komunikační služby prostřednictvím Internetu, vnějších a vnitřních sítí, počítačová komunikace, elektronický přenos dat pomocí výpočetní techniky (počítačů), elektronický přenos dat na zakázku/za úplat, elektronická pošta, pronájem telekomunikačních přístrojů a zařízení pro přenos dat, komunikace prostřednictvím sítě vláknové optiky, komunikace

prostřednictvím počítačových terminálů, komunikace prostřednictvím rádia, komunikace prostřednictvím telefonu, počítačem řízený přenos dat a obrazu, zprostředkování a poskytování přístupu do globálních, světových a lokálních počítačových sítí a Internetu, poskytování interaktivních on-line vývěsek pro přenos vzkazů mezi počítačovými uživateli, informace, poradenství a konzultace vztahující se k výše uvedeným službám, zveřejnění dat, informací nebo obrázků a přenos zpráv a obrazových informací pomocí Internetu, poskytování on-line přístupu k elektronickým informacím, zprostředkování informační služby na Internetu včetně provozování elektronických nástěnek, diskusních skupin; (42) tvorba softwaru, programování internetových databázových systémů a internetových aplikací, programování multimediálních aplikací, vytváření a modelování 3D animací, interaktivní a grafické programy (tvorba), tvorba multimediálních dokumentů, prezentací, aplikací a katalogů, konstrukce www prezentací a řešení www serverů, počítačové animace a vizualizace, programové projekty (tvorba), tvorba informačních databází.

(730) **Superkauf s.r.o.**, Znojemská 1587/16, Plzeň, 32300, CZ

(740) JUDr. Helena Zelenková Ottová, patentový zástupce, JUDr. Helena Zelenková, Mikulášská 7, Plzeň, 32600

(210) **O-519292**

(220) 19.01.2015

(320) 19.01.2015

(511) 35, 41, 43

(540)



(510) (35) reklamní a propagační činnost, komerční využití pořádaných společenských, kulturních, sportovních, zábavných, soutěžních akcí, služby reklamních agentur a propagace jako je zajišťování reklamy on-line v počítačové síti Internet, organizování komerčních nebo reklamních výstav a veletrhů, aktualizování a pronájem reklamních materiálů a reklamních ploch, shromažďování a předvádění zboží, rozšiřování reklamních materiálů (letáků, prospektů, tisků, vzorků) zákazníkům, venkovní reklama, vydávání reklamních nebo náborových, propagačních a inzertních textů, vylepování plakátů, aranžování výkladů, zprostředkovatelská činnost v oblasti obchodu v oblasti nápojů a potravin, reklamní činnost v oblasti níže uvedených služeb ve třídách 41 a 43; (41) pořádání a zprostředkování společenských, kulturních, sportovních, zábavných, soutěžních akcí, organizování a vedení kongresů a konferencí, pořádání diskotek, poskytování informací o možnostech rekreace, rozptýlení, zábavy, plánování a organizování večírků, zábava, pobavení, organizování živých představení, zprostředkování služeb uvedených ve třídě 41; (43) hostinské služby, restaurace, bary, kavárny, bufety, poskytování občerstvení, stánkový prodej nápojů a potravin, pořádání svatebních a jiných hostin, služby zajišťující stravování a nápoje, catering, bary, pronajímání židlí, stolů, prostírání, nápojového skla, pronajímání salónek a jednacích místností, zásobování (catering), rezervace přechodného ubytování, poradenská, informační a konzultační činnost v oblasti gastronomie, zprostředkování služeb uvedených ve třídě 43.

(730) **Rada Vladimír**, Jirská 1976/7, Ostrava, 70200, CZ

(210) **O-519313**

(220) 20.01.2015

(320) 20.01.2015

(511) 16, 35, 41

(540)



(510) (16) papír, lepenka, tiskárenské výrobky, fotografie, papírenské zboží, učební a vyučovací pomůcky s výjimkou přístrojů, štočky, kancelářské, reklamní a propagační výrobky z papíru, blahopřání, blahopřání hudební, bloky (papířické výrobky), brožury, desky, dopisní papír, etikety, formuláře, fotografie, grafické reprodukce, grafické znaky, grafiky, guma na mazání, kancelářské potřeby kromě nábytku, karty, knihy, lepty, listky, mapy, nálepky, noviny, nože na papír, obálky, oběžníky, obtisky, oznámení, papír dopisní, papírové ubrusky, páska lepicí, pastelky, pečete, periodika, plakáty, podložky, podušky na razítkování, pohlednice, praporky, pravítka, prospekty, příručky, publikace, razítka, ročenky, samolepky, štítky pro adresy, těžítka, tikety, tiskopisy, záložky do knih, zpěvníky; (35) propagační činnost, reklama, obchodní administrativa, kancelářské práce, nábor zaměstnanců, personální poradenství, počítačové databáze (překlad a systemizace informací do -), poradenství odborné obchodní, personální, při vedení podniků, v obchodní činnosti, podnikové (obchodní management), průzkum obchodní, průzkum trhu, průzkum veřejného mínění, příprava mezd a výplatních listin, reklamní materiály (pronájem, aktualizování, zasílání zákazníkům, rozšiřování zákazníkům) (letáky, prospekty, tisky, vzorky), sekretářské služby, správa hotelů, styky s veřejností, televizní reklama, testování (psychologické) pro výběr zaměstnanců, venkovní reklama, reklamní činnost, marketing, public relations, modeling pro reklamní účely; (41) výchova, sportovní a kulturní aktivity, internátní školy, konference pořádání, služby muzea, školení (pořádání a řízení), vyučování, školství, tělesná výchova, výcvik, prázdninové tábory, vydávání elektronických knih a časopisů on-line, vydávání knih, vyučování, živé vystoupení, vydavatelská a nakladatelská činnost, vzdělávací činnost, činnost agentury v oblasti kultury a umění, tvorba projektů se zaměřením na vzdělávací a kulturní činnost, poradenská činnost v oblasti kultury a vzdělávání, fotografování, zprostředkovatelská činnost v oblasti služeb nárokovaných ve třídě 41.

(730) **Benešová Dana Mgr.**, Na hroudě 57, Praha 10, 10000, CZ

(210) **O-519510**

(220) 27.01.2015

(320) 27.01.2015

(511) 12, 35, 37

(540)

## NESCAR GROUP

(510) (12) vozidla, dopravní prostředky pozemní, vzdušné nebo vodní; (35) reklamní agentura, propagační činnost, pomoc při řízení obchodní činnosti, obchodní administrativa, kancelářské práce, propagační publikace - rozšiřování, obchodní informace, inzercie reklamní, reklamní texty (psaní), reklama on-line, aktualizace reklamních materiálů, výstavy - organizování výstav na pomoc obchodu a výstav reklamních, služby a poradenství v obchodní činnosti v oboru motorových vozidel, malo-velkoobchod s motorovými vozidly (nové i ojeté), zprostředkování prodeje s motorovými vozidly (nové i ojeté); (37) autoservisy, opravy vozidel, dopravních prostředků pozemních, vzdušných i vodních, instalační služby týkající se vozidel, dopravních prostředků vzdušných i vodních.

(730) **Nescar Sport s.r.o.**, Hodkovická 446, Liberec XXIII - Douбі, 46312, CZ

(740) **RETROPATENT s.r.o.**, Mgr. Kamil Kolátor, Dobiášova 1246/29, Liberec VI, 46006

(210) **O-519516**  
(220) 27.01.2015  
(320) 27.01.2015  
(511) 30  
(540)



(510) (30) bonbóny, cukrovinky, želé ovocné (cukrovinky).  
(590) Barevná  
(730) **The Candy Plus Sweet Factory, s.r.o.**, Vítězná 200/6, Rohatec, 69601, CZ  
(740) Adam Černý, advokát, Dřevná 382/2, Praha 2, 12800

(210) **O-519517**  
(220) 27.01.2015  
(320) 27.01.2015  
(511) 30  
(540)



(510) (30) bonbóny, cukrovinky, želé ovocné (cukrovinky).  
(590) Barevná  
(730) **The Candy Plus Sweet Factory, s.r.o.**, Vítězná 200/6, Rohatec, 69601, CZ  
(740) Adam Černý, advokát, Dřevná 382/2, Praha 2, 12800

(210) **O-519518**  
(220) 27.01.2015  
(320) 27.01.2015  
(511) 30  
(540)



(510) (30) bonbóny, cukrovinky, želé ovocné (cukrovinky).  
(590) Barevná

(730) **The Candy Plus Sweet Factory, s.r.o.**, Vítězná 200/6, Rohatec, 69601, CZ  
(740) Adam Černý, advokát, Dřevná 382/2, Praha 2, 12800

(210) **O-519519**  
(220) 27.01.2015  
(320) 27.01.2015  
(511) 30  
(540)



(510) (30) bonbóny, cukrovinky, želé ovocné (cukrovinky).  
(590) Barevná  
(730) **The Candy Plus Sweet Factory, s.r.o.**, Vítězná 200/6, Rohatec, 69601, CZ  
(740) Adam Černý, advokát, Dřevná 382/2, Praha 2, 12800

(210) **O-519520**  
(220) 27.01.2015  
(320) 27.01.2015  
(511) 30  
(540)



(510) (30) bonbóny, cukrovinky, želé ovocné (cukrovinky).  
(590) Barevná  
(730) **The Candy Plus Sweet Factory, s.r.o.**, Vítězná 200/6, Rohatec, 69601, CZ  
(740) Adam Černý, advokát, Dřevná 382/2, Praha 2, 12800



(210) **O-519586**  
(220) 29.01.2015  
(320) 29.01.2015  
(511) 29, 30, 32  
(540)



(510) (29) mléko, mléko v prášku, krystalizované, ochucené a šlehané mléko, mléčné výrobky, zejména mléčné dezerty, jogurtové nápoje, pěny, krémy a šlehačky, šlehačky a krémy na dezerty, sladká smetana a čerstvá šlehačka, máslo, přírodní nebo ochucené nápoje složené hlavně z mléka a/nebo mléčných výrobků, mléčné nápoje obsahující ovoce (s vysokým obsahem mléka), kvašené přírodní či ochucené mléčné výrobky, předsnídávky, zejména mléčné předsnídávky, mimo zmrzliny, ledového mléka a mražených jogurtů, sýrové předsnídávky, sýry, sýrové pomazánky, zrající sýry, zrající sýry s plísní, nezralé čerstvé sýry a sýry naložené v solném láku, tvarohové sýry, čerstvé sýry v tekutém nebo pastovém stavu, jogurtové sýry, jogurty; (30) káva, čaj, kakao, čokoláda, kávové nápoje, kakaové nápoje, čokoládové nápoje, cukr, rýže, burizony, tapioka, mouka, dorty a koláče sladké či slané, pizzy, přírodní či ochucená a/nebo plněná těsta, přípravky vyrobené z obilnin, snídaně obilniny, hotová jídla obsahující převážně těsto, jídla vyrobená převážně z dortového těsta, chléb, suchary, sušenky sladké nebo kořeněné, oplatky, vaflé, koláče, cukrářské výrobky, všechny uvedené výrobky buď jako přírodní a/nebo obalované a/nebo plněné a/nebo ochucené, sladké nebo slané předkrmy obsahující chléb, sušenky nebo cukrářské těsto, cukrovinky, jedlé cukrové polevy, jedlé cukrové polevy vyrobené převážně z jogurtu, zmrzliny, ledu do potravin, mražených jogurtů (jedlé cukrové polevy), ochucený led, med, sůl, hořčice, ocet, omáčky (chuťové přísady), sladké omáčky, těstové omáčky, koření; (32) minerální vody, pramenité vody, stolní vody, limonády, piva, nealkoholické šumivé nápoje, šťavy ovocné (nealkoholické nápoje), sirupy na výrobu nápojů, sirupy pro limonády, minerální vody ochucené a jiné nealkoholické nápoje, přípravky na výrobu minerální vody, přírodní či perlivé vody (minerální nebo neminerální), zeleninové šťavy (nápoje), ovocné nebo zeleninové nápoje, sodovky, zázvorové limonády, šerbety, nápojové přípravky, nealkoholické ovocné nebo zeleninové výtažky v rámci této třídy, nealkoholické nápoje obsahující činidla pro mléčné kvašení.

(730) **Poděbradka, a.s.**, Nymburská 239, Poděbrady, 29001, CZ

(740) AK Mrázek - Mrázková, JUDr. Josef Mrázek DrSc., Pernerova 293/11, Praha 8, 18600

(210) **O-519652**  
(220) 30.01.2015  
(320) 30.01.2015  
(511) 9, 16, 35, 38, 41  
(540)

### Místo Zločinu Plzeň

(510) (9) antény, audiovizuální zařízení pro výuku, automaty hudební, hrací skříně uváděné do chodu vhozením mince, nástroje na určování azimutu, barometry, brýle, pouzdra na brýle, brýle sluneční, brýle proti slunci, brýlové řetízky, buzoly, směrové kompas, clony na oči, čističe nosičů zvukových záznamů, čočky kontaktní, čočky optické, čtecí zařízení v televizi, dalekohledy, diapositivy, promítací přístroje na diapositivy, diktafony, magnetické disky, kompaktní disky (audio-video), gramofonové desky, gramofonové jehly, disky optické, DVD přehrávače, elektronická pera (vizuální zobrazovací jednotky), elektronické oznamovací tabule, elektronické publikace (s možností stažení), epidioskopy, filmové kamery, exponované filmy, stříhací zařízení na filmy, kreslené filmy, fotoaparáty, hologramy, nosiče záznamů nahrané i nenahrané, audiovizuální programy, filmy (audiovizuální díla a zvukově obrazové záznamy), CD disky, DVD disky, obaly na CD disky nebo DVD disky nebo na nosiče záznamů, jezdecké přílby, kalkulačky, kalkulačky kapesní, exponované kinofilmy, klávesnice počítačové, krokoměry,

magnetická média, magnetické disky, magnetické nosiče dat, magnetické pásky, magnetofony, magnety, magnety dekorační, mincové mechanismy pro televizory, monitory, mikrofony, nosiče dat magnetické, nosiče dat optické, nosiče zvukových nahrávek, nosiče zvukových záznamů nahrané i nenahrané, audiovizuální díla na nosičích, audiovizuální díla v digitální podobě, programové vybavení pro počítače, interaktivní software, software, hardware výpočetní techniky, interaktivní databáze, elektronické databáze, multimediální aplikace, elektronické multimediální nebo elektronické multimediální katalogy, elektronická periodika a knihy v elektronické podobě, ochranné brýle pro sport, ochranné helmy pro sport, obrazovky, optické disky kompaktní CD ROM, plátna promítací, počítače, počítačové hry (programy), počítačové tiskárny, podložky pod myš, potápěčské masky, potápěčské oděvy, potápěčské rukavice, pravitka (měřicí přístroje), pravítko logaritmické, přehrávače kompaktních disků, přílby ochranné, přístroje pro reprodukci zvuku, rádia, signalizační píšťalky, sluchátka, snímače obrazu, skenery (zpracování dat), tampóny do uší pro potápěče, televizní přístroje, trojúhelníky výstražné pro vozidla, videokamery, videokazety, videopásky, vyučovací stroje, zápisník elektronický, závaží; (16) alba, atlasy, pouzdra s barvami (školní pomůcky), blahopřání, blahopřání hudební, bloky (papírnické výrobky), brožury, papírové bryndáčky, časopisy, časopisy-komiksy, čínská tuš, desky (papírnické výrobky), psací desky s klipsem na přidržování papíru, desky na dokumenty (šanon, pořadače), dopisní papír, držáky na psací potřeby, figurky (sošky) z papírové hmoty, fotografie, stojany na fotografie, zemské globusy, grafické reprodukce, grafiky, gummy na mazání, hlína modelovací, houbičky navlhčovací (kancelářské potřeby), hroty psacích per, chrániče prstů (kancelářské potřeby), inkousty v tyčince, inkousty, kalamáře, kalendáře, kalendáře trhací, kancelářské potřeby, kromě nábytku, kancelářské sponky, papírové kapesníky, karty, katalogy, kelímky papírové na mléčné výrobky, krabice na klobouky z lepenky, knihy, záložky do knih, knížky brožované, knižní zarážky, vzory na kopírování, papírové kornouty, krabice lepenkové nebo papírové, kružítka, křída na psaní, laminovačky na dokumenty pro použití v kanceláři, malířská plátna, malířské stojany, malířské štětce, štětce, štětce na psaní, mapy, zeměpisné mapy, mašle papírové, materiály na pečetení, pomůcky na mazání, sáčky pro mikrovlnné trouby, misky na vodové barvy, materiály na modelování, nálepky (lepicí pásky) pro kancelářské použití nebo pro domácnost, napínáčky, násadky na pera, noviny, nože na papír (kancelářské potřeby), obálky, obaly (papírnické výrobky), obaly na spisy, obtsky, ocelová pera, opěradla na ruce pro malíře, ořezávací stroje na tužky, ořezávatka na tužky, oznámení rodinných událostí (papírnické výrobky), palety pro malíře, papír, dopisní papír, papír kopírovací (pauzovací), pergamenový papír, papír sací, svítilný papír, toaletní papír, papír voskový, papír Xuan (pro čínskou kaligrafii), papírová prostrání, papírové ubrusy, papírové podložky pod sklenice, papírové podložky pod pивní sklenice, papírové ubrousky, pastelky, pouzdra na pasy, pečeti, penály, pera (kancelářské potřeby), pera plnicí, periodika, plakáty, plány, psací podložky, pomůcky učební, kromě přístrojů, pohlednice, poštovní známky, potřeby na psaní, poutače z papíru nebo lepenky, pouzdra na doklady, pouzdra na pera, pouzdra s psacími potřebami, papírové praporky, pravitka, prospekty, příručky, psací podložky, psací soupravy (sada psacích potřeb), publikace, papírové pytlíky jako obaly, razítka, razítka datovací, pouzdra na razítka, razítkovací podušky, ročenky, papírové ručníky, rýsovací nástroje, samolepky, samolepky pro domácnost a pro kancelářské potřeby, sešity, sešivačky (kancelářské potřeby), skicáky, stírátka na tabule, školní potřeby, tabule školní, těžítka, tikety, tiskopisy, tiskové typy, tiskoviny, tužky, tuhy do tužek, držátka na tužky, patentní tužky, uhly na kreslení, zápisníky, zpěvníky; (35) reklamní, inzertní a propagační činnost, marketing, inzerce poštou, licence na výrobky a služby ostatních (komerční správa), nábor zaměstnanců, pomoc při řízení obchodní činnosti, poskytování obchodních nebo podnikatelských informací, obchodní nebo podnikatelský průzkum, organizování výstav (komerčních nebo reklamních), personální poradenství, pořádání veletrhů pro obchodní a reklamní účely, průzkum trhu, průzkum veřejného mínění, zajišťování předplatného telekomunikačních služeb pro ostatní, merchandising, organizační zabezpečování televizního vysílání, předvádění zboží, příprava inzertních sloupků, reklama (propagace), reklama on-line v počítačové síti, aktualizování reklamních materiálů, pronájem reklamních materiálů, zasílání reklamních materiálů zákazníkům, rozšiřování reklamních nebo inzertních materiálů, sekretářské služby, služby v oblasti grafické úpravy pro reklamní účely, styky s veřejností, vydávání reklamních nebo náborových propagačních a inzertních textů, televizní reklama, obchodní vedení uměleckých agentur, zajišťování novinového předplatného (pro předplatitele); (38) telekomunikace, služby umožňující komunikaci jedné osoby s druhou, elektronická pošta, služby elektronických nástěnek

(telekomunikační služby), informační kanceláře, vysílání kabelové televize, služby dálkových konferencí, počítačová komunikace, posílání zpráv, poskytování internetových diskusních fór, pronájem přístrojů pro přenos zpráv, pronájem přístupového času ke globálním počítačovým sítím, pronájem zařízení pro přenos informací, přenášení pomocí satelitních družic, přenos zpráv a obrazových informací pomocí počítače, půjčování telekomunikačních zařízení, telekonference (služby dálkových konferencí), teleshoppingové služby (poskytování televizních kanálů pro teleshoppingové služby), televizní vysílání, digitální vysílání, televizní vysílání programů, televizní vysílání zábavných, vzdělávacích, výchovných, soutěžních, diskusních a informačních pořadů, šíření elektronických časopisů, informací, elektronických periodik, knih v elektronické podobě, audio nebo audiovizuálních děl prostřednictvím informační nebo datové nebo elektronické nebo komunikační nebo telekomunikační nebo počítačové sítě, zejména Internetu a pomocí satelitů, informační služby na Internetu související s televizním vysíláním a služby na Internetu související s televizním vysíláním spadající do této třídy, provozování internetového serveru, provozování internetového portálu, zajištění prostoru pro webové stránky, poskytování portálu na Internetu, poskytování on-line platformy pro nahrávání, zpracování, přenos a aktualizaci dat, obrázků, fotografií, 3D aplikací, telexové služby, rádiové vysílání, výzvy (služby poskytované rádiem, telefonem nebo jinými elektronickými komunikačními prostředky), zaslání zpráv, šíření audiovizuálních děl; (41) dabing, nakladatelství a vydavatelství, ediční činnost, publikační činnost, nahrávání nosičů zvukových nebo obrazové zvukových, služby v oblasti digitálního zpracování obrazu, elektronické publikování (DTP), služby v oblasti estrád, tvorba audiovizuálních děl, zpravodajství, publicistika, televizní zpravodajství, TV produkce, tvorba kulturních a vzdělávacích programů, tvorba a výroba televizních a audiovizuálních programů, obrazové zpravodajství, filmová produkce, jiná než reklamní, filmová studia, filmová tvorba, filmové projekce, pronájem filmových promítaček a jejich příslušenství, půjčování filmů, fotografování, poskytování informací o možnostech zábavy, o výchově a vzdělávání, poskytování služeb v oblasti karaoke (hudební doprovod písní dle výběru zpěváka), výchovně zábavné klubové služby, služby klubů zdraví (zdravotní a kondiční čivění), knihovny (půjčování knih), vydávání knih, koncertní síně, sály, organizování a vedení konference, organizování a vedení kongresu, korespondenční kurzy, provozování muzea, služby nahrávacího studia, nahrávání videopásek, organizování kulturních nebo vzdělávacích výstav, organizace společenských a kulturních akcí, organizace, provozování a provádění her a soutěží i veřejných, provozování kina, organizování plesů, organizování vzdělávacích nebo zábavných soutěží, výstavní činnost v oblasti kultury nebo zábavy nebo výchovy nebo vzdělávání, zábavné parky, plánování a organizování večírků, pořádání soutěží krásy, poskytování on-line elektronických publikací [bez možnosti stažení], pronájem audio nahrávek, pronájem dekorací, pronájem kinematografických filmů, pronájem osvětlovacích zařízení pro divadla nebo televizní studia, pronájem rozhlasových a televizních přijímačů, provozování her on-line (z počítačové sítě), předprodej vstupenek, výroba divadelních nebo jiných představení, půjčování filmů, půjčování přenosných videokamer, půjčování videokamer, půjčování videopásek, psaní scénářů, pronájem rozhlasových a televizních přijímačů, organizování a vedení seminářů, služby v oblasti grafické úpravy, jiné než pro reklamní účely, studia nahrávací (služby), reportéřské služby, školení, vyučování, výroba rozhlasových a televizních programů, televizní zábava, zveřejňování textů, kromě reklamních, tlumočení posunkové řeči, opatřování titulků, výuka, vzdělávací informace, nahrávání videopásek, stříh videopásek, vydávání elektronických knih a časopisů on-line, vydávání textů, s výjimkou reklamních nebo náborových, výroba videofilmů, pronájem zvukového nahrávacího zařízení, živé představení, organizování živých vystoupení.

(730) **Česká televize**, Kavčí hory, Praha 4, 14070, CZ

(210) **O-519653**

(220) 30.01.2015

(320) 30.01.2015

(511) 9, 16, 35, 38, 41

(540)

### Místo Zločinu

(510) (9) antény, audiovizuální zařízení pro výuku, automaty hudební, hrací skříně uváděné do chodu vhozením mince, nástroje na určování azimutu, barometry, brýle, pouzdra na brýle, brýle sluneční, brýle proti slunci, brýlové řetízky, buzoly, směrové kompas, clony na oči, čističe nosičů zvukových záznamů, čočky kontaktní, čočky optické, čtecí zařízení v televizi, dalekohledy, diapositivy, promítací přístroje na diapositivy,

diktafony, magnetické disky, kompaktní disky (audio-video), gramofonové desky, gramofonové jehly, disky optické, DVD přehrávače, elektronická pera (vizuální zobrazovací jednotky), elektronické oznamovací tabule, elektronické publikace (s možností stažení), epidiaskopy, filmové kamery, exponované filmy, stříhací zařízení na filmy, kreslené filmy, fotoaparáty, hologramy, nosiče záznamů nahrané i nenahrané, audiovizuální programy, filmy (audiovizuální díla a zvukové obrazové záznamy), CD disky, DVD disky, obaly na CD disky nebo DVD disky nebo na nosiče záznamů, jezdecké přilby, kalkulačky, kalkulačky kapesní, exponované kinofilm, klávesnice počítačové, krokoměry, magnetická média, magnetické disky, magnetické nosiče dat, magnetické pásky, magnetofony, magnety, magnety dekorativní, mincové mechanismy pro televizory, monitory, mikrofony, nosiče dat magnetické, nosiče dat optické, nosiče zvukových nahrávek, nosiče zvukových záznamů nahrané i nenahrané, audiovizuální díla na nosičích, audiovizuální díla v digitální podobě, programové vybavení pro počítače, interaktivní software, software, hardware výpočetní techniky, interaktivní databáze, elektronické databáze, multimediální aplikace, elektronické multimediální nebo elektronické multimediální katalogy, elektronická periodika a knihy v elektronické podobě, ochranné brýle pro sport, ochranné helmy pro sport, obrazovky, optické disky kompaktní CD ROM, plátna promítací, počítače, počítačové hry (programy), počítačové tiskárny, podložky pod myš, potápěčské masky, potápěčské oděvy, potápěčské rukavice, pravítka (měřicí přístroje), pravítka logaritmická, přehrávače kompaktních disků, přilby ochranné, přístroje pro reprodukci zvuku, rádia, signalizační píšťalky, sluchátka, snímače obrazu, skenery (zpracování dat), tampóny do uší pro potápěče, televizní přístroje, trojúhelníky výstražné pro vozidla, videokamery, videokazety, videopásky, vyučovací stroje, zápisník elektronický, závaží; (16) alba, atlasy, pouzdra s barvami (školní pomůcky), blahopřání, blahopřání hudební, bloky (papírnické výrobky), brožury, papírové bryndáčky, časopisy, časopisy-komiksy, čínská tuš, desky (papírnické výrobky), psací desky s klipsem na přidržování papíru, desky na dokumenty (šanon, pořadače), dopisní papír, držáky na psací potřeby, figurky (sošky) z papírové hmoty, fotografie, stojany na fotografie, zemské globusy, grafické reprodukcce, grafiky, gummy na mazání, hlína modelovací, houbičky navlhčovací (kancelářské potřeby), hroty psacích per, chrániče prstů (kancelářské potřeby), inkoust v tyčince, inkousty, kalamáře, kalendáře, kalendáře trhací, kancelářské potřeby, kromě nábytku, kancelářské sponky, papírové kapesníky, karty, katalogy, kelímky papírové na mléčné výrobky, krabice na klobouky z lepenky, knihy, záložky do knih, knížky brožované, knižní záložky, vzory na kopírování, papírové kornouty, krabice lepenkové nebo papírové, kružítka, křída na psaní, laminovačky na dokumenty pro použití v kanceláři, malířská plátna, malířské stojany, malířské štětky, štětky, štětky na psaní, mapy, zeměpisné mapy, mašle papírové, materiály na pečetění, pomůcky na mazání, sáčky pro mikrovlnné trouby, misky na vodové barvy, materiály na modelování, nálepky (lepící pásky) pro kancelářské použití nebo pro domácnost, napínáčky, násadky na pera, noviny, nože na papír (kancelářské potřeby), obálky, obaly (papírnické výrobky), obaly na spisy, obtisky, ocelová pera, opěradla na ruce pro malíře, ořezávací strojky na tužky, ořezávacíka na tužky, oznámení rodinných událostí (papírnické výrobky), palety pro malíře, papír, dopisní papír, papír kopírovací (pauzovací), pergamenový papír, papír sací, svítilný papír, toaletní papír, papír voskovaný, papír Xuan (pro čínskou kaligrafii), papírová prostírání, papírové ubrusy, papírové podložky pod sklenice, papírové podložky pod pívni sklenice, papírové ubrusy, pastelky, pouzdra na pasy, pečetě, penály, pera (kancelářské potřeby), pera plnicí, periodika, plakáty, plány, psací podložky, pomůcky učební, kromě přístrojů, pohlednice, poštovní známky, potřeby na psaní, poutače z papíru nebo lepenky, pouzdra na doklady, pouzdra na pera, pouzdra s psacími potřebami, papírové praporky, pravítka, prospekty, příručky, psací podložky, psací soupravy (sada psacích potřeb), publikace, papírové pytlíky jako obaly, razítka, razítka datovací, pouzdra na razítka, razítkovací podušky, ročenky, papírové ručníky, rýsovací nástroje, samolepky, samolepky pro domácnost a pro kancelářské potřeby, sešity, sešivačky (kancelářské potřeby), skicáky, stírátko na tabule, školní potřeby, tabule školní, těžítka, tikety, tiskopisy, tiskové typy, tiskoviny, tužky, tuhy do tužek, držátka na tužky, patentní tužky, uhly na kreslení, zápisníky, zpěvníky; (35) reklamní, inzertní a propagační činnost, marketing, inzerce poštou, licence na výrobky a služby ostatních (komerční správa), nábor zaměstnanců, pomoc při řízení obchodní činnosti, poskytování obchodních nebo podnikatelských informací, obchodní nebo podnikatelský průzkum, organizování výstav (komerčních nebo reklamních), personální poradenství, pořádání veletrhů pro obchodní a reklamní účely, průzkum trhu, průzkum veřejného mínění, zajišťování předplatného telekomunikačních služeb pro ostatní, merchandising, organizační

zabezpečování televizního vysílání, předvádění zboží, příprava inzertních sloupků, reklama (propagace), reklama on-line v počítačové síti, aktualizování reklamních materiálů, pronájem reklamních materiálů, zasílání reklamních materiálů zákazníkům, rozšiřování reklamních nebo inzertních materiálů, sekretářské služby, služby v oblasti grafické úpravy pro reklamní účely, styky s veřejností, vydávání reklamních nebo náborových propagačních a inzertních textů, televizní reklama, obchodní vedení uměleckých agentur, zajišťování novinového předplatného (pro předplatitele); (38) telekomunikace, služby umožňující komunikaci jedné osoby s druhou, elektronická pošta, služby elektronických nástěnek (telekomunikační služby), informační kanceláře, vysílání kabelové televize, služby dálkových konferencí, počítačová komunikace, posílání zpráv, poskytování internetových diskusních fór, pronájem přístrojů pro přenos zpráv, pronájem přístupového času ke globálnímu počítačovým sítím, pronájem zařízení pro přenos informací, přenášení pomocí satelitních družic, přenos zpráv a obrazových informací pomocí počítače, půjčování telekomunikačních zařízení, telekonference (služby dálkových konferencí), teleshoppingové služby (poskytování televizních kanálů pro teleshoppingové služby), televizní vysílání, digitální vysílání, televizní vysílání programů, televizní vysílání zábavných, vzdělávacích, výchovných, soutěžních, diskusních a informačních pořadů, šíření elektronických časopisů, informací, elektronických periodik, knih v elektronické podobě, audio nebo audiovizuálních děl prostřednictvím informační nebo datové nebo elektronické nebo komunikační nebo telekomunikační nebo počítačové sítě, zejména Internetu a pomocí satelitů, informační služby na Internetu související s televizním vysíláním a služby na Internetu související s televizním vysíláním spadající do této třídy, provozování internetového serveru, provozování internetového portálu, zajištění prostoru pro webové stránky, poskytování portálu na Internetu, poskytování on-line platformy pro nahrávání, zpracování, přenos a aktualizaci dat, obrázků, fotografií, 3D aplikací, texlové služby, radiové vysílání, výzvy (služby poskytované rádiem, telefonem nebo jinými elektronickými komunikačními prostředky), zasílání zpráv, šíření audiovizuálních děl; (41) dabing, nakladatelství a vydavatelství, editiční činnost, publikační činnost, nahrávání nosičů zvukových nebo obrazově zvukových, služby v oblasti digitálního zpracování obrazu, elektronické publikování (DTP), služby v oblasti estrád, tvorba audiovizuálních děl, zpravodajství, publicistika, televizní zpravodajství, TV produkce, tvorba kulturních a vzdělávacích programů, tvorba a výroba televizních a audiovizuálních programů, obrazové zpravodajství, filmová produkce, jiná než reklamní, filmová studia, filmová tvorba, filmové projekce, pronájem filmových promítaček a jejich příslušenství, půjčování filmů, fotografování, poskytování informací o možnostech zábavy, o výchově a vzdělávání, poskytování služeb v oblasti karaoke (hudební doprovod písní dle výběru zpěváka), výchovně zábavné klubové služby, služby klubů zdraví (zdravotní a kondiční cvičení), knihovny (půjčování knih), vydávání knih, koncertní síně, sály, organizování a vedení konference, organizování a vedení kongresu, korespondenční kurzy, provozování muzea, služby nahrávacího studia, nahrávání videopásek, organizování kulturních nebo vzdělávacích výstav, organizace společenských a kulturních akcí, organizace, provozování a provádění her a soutěží i veřejných, provozování kina, organizování plesů, organizování vzdělávacích nebo zábavných soutěží, výstavní činnost v oblasti kultury nebo zábavy nebo výchovy nebo vzdělávání, zábavné parky, plánování a organizování večírků, pořádání soutěží krásy, poskytování on-line elektronických publikací [bez možnosti stažení], pronájem audio nahrávek, pronájem dekorací, pronájem kinematografických filmů, pronájem osvětlovacích zařízení pro divadla nebo televizní studia, pronájem rozhlasových a televizních přijímačů, provozování her on-line (z počítačové sítě), předprodej vstupenek, výroba divadelních nebo jiných představení, půjčování filmů, půjčování přenosných videokamer, půjčování videokamer, půjčování videopásek, psaní scénářů, pronájem rozhlasových a televizních přijímačů, organizování a vedení seminářů, služby v oblasti grafické úpravy, jiné než pro reklamní účely, studia nahrávací (služby), reportérské služby, školení, vyučování, výroba rozhlasových a televizních programů, televizní zábava, zveřejňování textů, kromě reklamních, tlumočení posunkové řeči, opatřování titulky, výuka, vzdělávací informace, nahrávání videopásek, střih videopásek, vydávání elektronických knih a časopisů on-line, vydávání textů, s výjimkou reklamních nebo náborových, výroba videofilmů, pronájem zvukového nahrávacího zařízení, živé představení, organizování živých vystoupení

(730) Česká televize, Kavčí hory, Praha 4, 14070, CZ

(210) O-519700  
(220) 02.02.2015  
(320) 02.02.2015  
(511) 16, 28, 35, 36, 38, 41, 43  
(540)



(510) (16) papír, lepenka a výrobky z těchto materiálů (losy, sázkové tikety, sázenky, reklamní a užitkové výrobky v rámci této třídy určené pro propagaci vlastní společnosti), kartonážní výrobky, psací potřeby, tiskoviny a propagační materiály spadající do této třídy a vše zde uvedené související nebo spojené s hazardními hrami, sázením a/nebo kasinem; (28) herní, rekreační a zábavní stroje a přístroje, stroje a přístroje na videohry spadající do této třídy, hrací automaty fungující na peníze, žetony, čipy a karty spadající do této třídy, jednoduché herní automaty pro hazardní hry, elektronické hry kromě her přizpůsobených pouze pro televizní přijímače, kryty a části příslušenství pro všechno výše uvedené zboží spadající do této třídy, kulečnickové stoly a příslušenství ke kulečnicku, hazardní rulety, vybavení a příslušenství k nim spadající do této třídy, náčíní, vybavení a příslušenství spadající do této třídy k bingu, zařízení a náčíní na bowling spadající do této třídy, sálové hry - náčíní, vybavení a příslušenství k nim spadající do této třídy, hrací žetony a kameny, hry v kostky a poháry na míchání kostek, herní stoly na poker a blackjack, hrací karty, šipky (hra) a příslušenství k nim spadající do této třídy a vše zde uvedené související nebo spojené s hazardními hrami, sázením a/nebo kasinem; (35) inzertní, reklamní, propagační činnost, vydávání reklamních textů, provozování (poskytování) reklamních ploch, reklamních bannerů, reklamních balónů (reklamní služby prostřednictvím reklamy na balónech), vytváření a zveřejňování reklamních klipů propagujících vlastní podnikatelskou činnost, prodej reklamních a upomínkových předmětů, vše v souvislosti s provozováním loterie; (36) pronájem bytových a nebytových prostor, služby peněžního rázu spojené se sázkovými hrami, vyplácení, příjem a úschova peněz a žetonů nahrazujících peníze, převod a směna peněz, finanční sponzorování a vše zde uvedené související nebo spojené s hazardními hrami, sázením a/nebo kasinem; (38) komunikace telefonem, komunikace mobilním telefonem, internetové telefonní služby, služby textových a multimediálních zpráv, služby elektronické pošty, poskytování služeb v oblasti online komunikace, komunikace prostřednictvím počítačových terminálů, poskytování uživatelského přístupu k Internetu, přenos informací vztahujících se k sázení, ke hraní o peníze a hraní her prostřednictvím globální počítačové sítě, provozování počítačových terminálů určených ke komunikaci, zajišťování komunikace při platbách prostřednictvím počítačových terminálů, zajišťování nákupu výrobků a služeb on-line prostřednictvím počítačových terminálů určených ke komunikaci a vše zde uvedené související nebo spojené s hazardními hrami, sázením a/nebo kasinem; (41) pořádání a organizování loterií a jiných sponzorovaných her (hazardní hry) v souladu s obecně závaznými předpisy prostřednictvím poboček sázkové kanceláře a dalších smluvně závazných prodejních míst, provozování heren a kasin, provozování výherních i nevýherních hracích zařízení, hraní o peníze (služby v oblasti hazardních her), informace o možnostech rozptýlení, informace o možnostech zábavy, pořádání loterií (služby v oblasti hazardních her), zábava, pobavení, prodej losů; (43) služby spojené s ubytováním a stravováním spadající do této třídy, provozování ubytovacích zařízení, restaurací, barů, kaváren, vináren, bufetů a jiných provozoven s rychlým občerstvením a vše zde uvedené související nebo spojené s hazardními hrami, sázením a/nebo kasinem.

(590) Barevná  
(730) Victoria - Tip, a.s., Letenské náměstí 157/4, Praha 7 - Bubeneč, 17000, CZ  
(740) Mgr. Jan Petřík, Týnská 12, Praha 1, 11000

(210) **O-519730**  
(220) 03.02.2015  
(320) 03.02.2015  
(511) 4, 12, 35  
(540)



LEGENDARY

(510) (4) aditiva nechemická, do motorových paliv, alkohol (jako palivo), antracit, barvy (olej pro -), bednění (oleje pro odstranění -) (stavebnictví), benzen, benzín, benzín motorový, benzín těžký, benzol, brikety (dřevěné -), brikety (palivové -), brikety rašelínové (palivo), brikety uhelné, ceresin, dehtový uhelný olej, dřevěné brikety, dřevěné uhlí (palivo), dřevo palivové, elektrická energie, energie (elektrická), etanol (palivo), gazolin, lehký benzín, generátorový plyn, grafit (pro mazání), kapaliny olejové pro řezání, karnaubový vosk, kerosin, rafinovaný petrolej, knoty (lampové -), knoty pro svíčky, koks, konzervační přípravky pro kůži (oleje a tuky), konzervování kůže (olej pro -), kůže (konzervační přípravky pro -) oleje a tuky, kůže (tuky pro -), lampy (knoty do -), lanolin, lignit, ligroin, líh denaturovaný, lůj, mazací oleje, mazací tuky, mazadla, mazadla na obuv, mazadla pro řemeny, mazání (grafit pro -), mazivo pro zbraně, mazut, minerální paliva, motorová paliva (aditiva, s výjimkou chemikálií do -), nafta motorová, nafta topná, odprašnění (směsi pro -), ochrana zvída (olej pro -), olein, olej (kostní -) pro průmyslové účely, olej jako palivo, olej motorový, olej pro konzervování kůže, olej pro ochranu, konzervaci zvída, olej ricinový pro průmyslové účely, olej rybí neředlý, olej řepkový pro průmyslové účely, olej slunečnicový pro průmyslové účely, olej sójový (přípravky z -) proti přilnavosti kuchyňského nádobí, olej uhelný dehtový, olej zvlhčující, oleje mazací, oleje pro barvy, oleje pro odstranění bednění (stavebnictví), oleje průmyslové, olejový plyn, osvětlení (plyn pro -), ozokerit, zemní vosk, paliva, paliva na bázi alkoholu, paliva, pohonné látky, palivové dřevo, palivové těkavé směsi, palivový olej, parafin, parfémované svíčky, petrolejový éther, plyn (olejový -), plyn generátorový, plyn pro osvětlení, plyn ztuzený (palivo), plynový olej, plyny palivové, pohonné, podpalovače, pohonné látky, pohonné směsi (těkavé -), prach (přípravky pro odstraňování -), protiskluzové přípravky pro hnací řemeny, přísady (nechemické) do motorových paliv, rašelina (brikety z -) jako palivo, rašelina (palivo), ropa, ropa surová nebo rafinovaná, řemeny (maziva pro -), řemeny (vosky pro -), řemeny hnací (protiskluzové přípravky pro -), řepkový olej pro průmyslové účely, řezání (chladicí olejové kapaliny pro -), slitiny (látky) pohlcující prach, smotky papírové pro zapalování, sójový olej (přípravky z -) proti přilnavosti kuchyňského nádobí, stearin, střílný prach, troud, svícení (prostředky, pohonné látky ke -), svícení (tuky pro -), svíčky, svíčky (parfémované -), svíčky na vánoční stromky, svíčky pro noční osvětlení, textil (olej na -), topná nafta, třísky dřevěné pro zapalování, třísky dřevěné pro zapalování, tuk z vlny, tuky pro kůži, tuky pro svícení, tuky průmyslové, uhelný prach (palivo), uhlí, uhlí dřevěné (palivo), vánoční stromky (svíčky na -), vázání prachu (přípravky na -) pro zemetání, vazelína pro průmyslové účely, vosk jako surovina, vosk na svícení, vosk pro průmyslové účely, vosk včelí, vosk z karnaubové palmy, vosky pro hnací řemeny, xylén, xylol, zemetání (přípravky na vázání prachu při -), zapalování (dřevěné třísky pro -), zapalování (papírové smotky pro -), zbraně (mazadla pro -), zdívno (oleje pro ochranu, impregnaci -), ztuzené plyny (palivo), zvlhčování (olej ke -); (12) akustické výstražné systémy (alarmy) pro jednostopá vozidla, auta, autobusy, autokary, automobilové pneumatiky, automobilové podvozky, automobilové řetězy, automobilové střechy, kapoty, automobily, automobily (karosérie -), automobily (sluneční clony -), automobily (zapalovače cigaret pro -), bagry (na lodích), balóny (řiditelné), balóny, vzducholoď (řiditelné), bezdušové pneumatiky (galusky) jízdních kol, motocyklů, bezpečnostní pásy pro sedadla vozidel, bezpečnostní popruhy, pásy pro sedadla vozidel, bezpečnostní sedačky pro děti (automobilové), blatníky, blatníky jízdních kol, boční (přívěsné) vozíky, brašny speciální pro jednostopá vozidla, brzdová obložení pro vozidla, brzdové čelisti pro vozidla, brzdové destičky pro automobily, brzdové lamely pro vozidla, brzdy jízdních kol, brzdy pro jízdní kola, brzdy vozidel, cyklistické rátky,

cyklistické zvonky, čalounění vozidel, čelisti brzd pro vozidla, čelní ochranná skla, čepy (ložiskové -), čluny, čluny pomocné, dálkové autobusy, dálkově řízená vozidla (jiná než hračky), dětská skládací sedačka pojízdná, dětské kočárky, dětské kočárky (přikrývky na -), dodávkové tříkolky, dopravní pohon (trakční -), dopravní prostředky (dveře -), dopravní prostředky (lůžka -), dřevěné konstrukce (rámy) pro lodě, duše (lepící kaučukové záplaty na opravy -), duše (nářadí na opravu -), duše pneumatik, duše pro jízdní kola, motocykly, dveře dopravních prostředků, dvojkolové vozíky, elektromobily, galusky (bezdušové pneu) jízdních kol, motocyklů, golfové vozíky, háky (lodní -), hlavy kol, hnací (pohonné) mechanismy pro pozemní vozidla, hnací hřídele pro pozemní vozidla, hnací motory pro pozemní vozidla, hnací řetězy pozemních vozidel, horkovzdušné balóny, houkačky pro vozidla, hroty do pneumatik, hřeby do pneumatik, hřídele (hnací -) pozemních vozidel, hřídele převodové pro pozemní vozidla, hydraulické obvody pro vozidla, hydroplány, chladicí vozy, chladicí železniční vozy (vagóny), invalidní vozíky, jachty, jídelní vozy, jídelní vozy (železniční -), jízdní kola, jízdní kola (brzdy -), jízdní kola (ozubená kola -), jízdní kola (paprsky -), jízdní kola (pneumatiky -), jízdní kola (řetězy pro -), jízdní kola (směrky -), jízdní kola (stojany -), jízdní kola, motocykly (rátky -), jízdní kola, říditka, kabelová transportní zařízení a instalace, kabelová transportní zařízení a instalace, kabiny lanové dráhy - instalace, kabiny lanové dráhy (vozíky visuté kolejové (lanové) dráhy), kapoty (víka) na automobilové motory, kapoty (vozidel), kapoty, střechy automobilové, karosérie automobilů, karosérie vozidel, káry (vozíky), dvoukoláky, katapultovací sedadla (pro letadla), kesony (dopravní prostředky -), klaksony vozidel, klikové skříně pozemních vozidel (součásti) - jiné než motorové, kliky jízdních kol (motocyklů), kluzáky, hydroplány, kočárky (dětské -), kočárky (dětské skládací), kočárky (přikrývky na dětské skládací -), kola (dopravní prostředky), kola (napínače paprsků -), kola (volnoběžná) pozemních vozidel, kola dopravních prostředků, kola důlních vozíků, kola jízdní, kola pro jízdní kola, motocykly, kola vozidel (náboje pro -), kolečka, kolečka (trakaře), kolečka pro vozíky (vozidla), komíny (lodní -), komíny lokomotiv, konvertory (měniče pro pozemní vozidla), kormidelní zařízení pro lodě, kormidla, kosmické dopravní prostředky, košíky speciální pro jízdní kola, kotoučové brzdy pro vozidla, kropící vozy, kryty na automobilová kola, kryty na dětské kočárky, kryty na rezervní kola, kryty na volant vozidel, lamely (brzdové -) pro vozidla, lanové dráhy (kabiny pro -), lanové dráhy visuté, lanovky kolejové (pozemní), letadla, letadla (obojživelná -), letadla, vzducholoď, letecké přístroje, stroje a zařízení, licí vozíky, lodě, lodi (stěžně pro -), lodní háky, lodní komíny, lodní kormidelní zařízení, lodní rámy (dřevěné konstrukce -), lodní šrouby, lodní trupy, lokomobily, lokomotivy, lokomotivy (komíny pro -), ložiskové čepy náprav, lůžka dopravních prostředků, lůžka pro dopravní prostředky, lyžařské vleky, měniče, konvertory (točivých) pozemních vozidel, míchače betonu na vozidlech, mopedy, motocyklové hlavy, motocykly, motocykly (motory -), motocykly (pumpy -), motocykly (stojany -), motorové tříkolky, motory (elektrické -) pro pozemní vozidla, motory motocyklů, motory pro pozemní vozidla, -), náboje kol (vozidla -), náboje kol vozidel, nákladní auta, nákladní vozidla, kamióny, nákladní, dodávkové (vozy), nakloněné roviny pro spouštění člunů, nákolky (obruhy železničních kol-), námořní rohatinky, napínače na paprsky (do kol), napínače paprsků na kola, nápravy vozidel, nárazníky (pro vozidla), nárazníky (tlumiče nárazů kolejových vozidel), nárazníky (tlumiče nárazů pro kolejová vozidla), nárazníky automobilů, nosiče (zavazadlové) pro vozidla, nosiče jízdních kol, nosiče lyží (automobilové -), obložení (brzdová -) pro vozidla, obojživelná letadla, obrněná vozidla, obruhy (železničních kol), obruče hlav kol, obvody pro vozidla (hydraulické -), obytné přívěsy automobilové, odkladače (nosiče) jízdních kol, odrazníky lodí, ochranné kryty k jízdním kolům, motocyklům, okénka v boku lodí, okna pro vozidla, opěrky hlavy na sedadla vozidel, opravářské nářadí na opravu pneumatik, osobní automobily, ovládání zadních dveří (část pozemních vozidel), ozubená kola jízdních kol, ozubená kola na jízdní kola, ozubení, převody, soukolí pozemních vozidel, padáky, pádla (kanoistická -), paprsky (dráty) kol vozidel, paprsky (dráty) pro jízdní kola, motocykly, paprsky (kol vozidel -), paprsky pro motocykly, pásy na protektorování pneumatik, pásy (bezpečnostní -) pro sedadla automobilů, pásy pro vozidla, pásy pro vozidla (pásově traktory), pásy pro vozidla (pásově traktory), pedály pro motocykly, kola, pérování (tlumiče automobilů -), pláště pneumatik, plavoucí rypadla (lodní), pneumatiky, pneumatiky (pozemních vozidel -), pneumatiky (protismyková zařízení -), pneumatiky jízdních kol, pneumatiky na jízdní kola, pneumatiky pro jízdní kola, pneumatiky pro kola vozidel, podvozky (automobilové -), podvozky (rámy) vozidel, podvozky automobilů, podvozky vozidel, podvozky železničních vozů, polštáře vzduchové nafukovací, (bezpečnostní zařízení pro automobily), pomocné čluny, pontony, poplašná zabezpečovací

zařízení pro vozidla, potahy na sedadla vozidel, potahy sedadel jízdních kol a motocyklů, potahy vozidel, pozemní vozidla (spřahadla -), pozemní vozidla (hnací motory -), pozemní vozidla (motory pro -), pozemní vozidla (pneumatiky -), pozemní vozidla (pohonné mechanismy -), pozemní vozidla (převody -), pozemní vozidla (spojky -), pozemní vozidla (tryskové motory -), pozemní vozidla (turbíny -), pramice, trajektové lodě, čluny převozní, protektorování pneumatik, (pásky pro -), protioslňovací zařízení (pomůcky) do vozidel, protismyková zařízení na pneumatiky vozidel, protismykové (sněhové) řetězy, protismykové řetězy, pružiny (péra) vozidel, pružiny (péra) vozidel, pružiny (tlumiče -) pro vozidla, pružiny vozidel, převodové (rychlostní) skříně pro vozidla, převodové hřídele, tyče pozemních vozidel, převodové soukolí pozemních vozidel, převody (soukolí) redukční pro pozemní vozidla, převody pozemních vozidel, převody, ozubení, soukolí pozemních vozidel, příkrývky na dětské pojízdné sedačky, příruby železničních kol, přivěsné (boční) vozíky, přivěsný obytný vůz, přivěsy (tažná zařízení pro vozidla), přivěsy (za vozidla), přivěsy obytné k automobilům, pumpy (vzduchové -) (výstroj vozidel), pumpy pro jízdní kola, pumpy pro jízdní kola a motocykly, ráčky jízdních kol, ráčky kol vozidel, ráčky pro kola vozidel, rámy (podvozky) vozidel, rámy jízdních kol, motocyklů, rámy na jízdní kola, redukční převod (soukolí) pro pozemní vozidla, rezervní kola (kryta na -), rohatiny (námořní), ruční vozíky, rychlostní (převodové) skříně pro vozidla, řetězy (automobilů), řetězy (hnací) pro pozemní vozidla, řetězy (jízdní kola -), řetězy (protismykové -) (sněhové), řetězy jízdních kol, řetězy na jízdní kola, říditka jízdních kol, řízení (volanty) pro vozidla, saně, saně nemotorové, sanitky, sedačkové výtahy, sedačky bezpečnostní dětské pro vozidla, sedadla (potahy -) jízdních kol a motocyklů, sedadla (potahy vozidel -), sedadla pro vozidla, sedadla vozidel, sedadla vozidel (potahy pro -), sedadla vozidel (opěrky hlavy pro -), sedadlové potahy pro jízdní kola a motocykly, sedla jízdních kol, sedla motocyklů, sedla na jízdní kola a motocykly, sedlové brašny upravené pro jízdu na kole, signalizační zařízení automobilů pro jízdu vzad, skla (čelní ochranná -), skla (stěrače -), skládací kočárky dětské, sklápěcí kryty (střechy) na dětské pojízdné sedačky, skútry (vozidla), směrovky pro dopravní prostředky, směrovky pro jízdní kola, směrovky vozidel, součásti klikových skříní pozemních vozidel (ne motorové), soukolí (redukční -), převod pro pozemní vozidla, soukolí, ozubení, převody, pozemních vozidel, spací vozy, spoilery pro vozidla, spojky (pedál spojky) pro pozemní vozidla, spojky pozemních vozidel, spojovací tyče (táhla) pro pozemní vozidla, jiné než části motorů (strojů), sportovní auta, sportovní kočárky (dětské -), sportovní kočárky (dětské -), spouštění člunů (zařízení pro), spřahadla pro pozemní vozidla, spřahadla železniční, stěrače pro reflektory, stěrače skel, stěžně pro lodě, stínidla proti slunci pro automobily, stojany jízdních kol, stojany motocyklů, stupačky vozidel, šrouby (lodní -), tažná zařízení pro přivěsná vozidla, tlumiči pružiny pro vozidla, tlumič kmitů (závěsný -) pro vozidla, tlumiče pérování automobilů, torzní tyče pro vozidla, traktory, tramvajové vozy, transportéry visuté, transportní zařízení lanová, trupy lodí, tryskové motory pro pozemní vozidla, tříkolky, tříkolky (dodávkové -), turbíny pro pozemní vozidla, tyče (torzní -) pro vozidla, úchyty motorů pro pozemní vozidla, ukazatele směru vozidel, uzávěry palivových nádrží vozidel, vagonů (chladicí -) (železniční -), váhy na vyvažování kol vozidel, ventily pneumatik vozidel, ventily pro automobilové pneumatiky, vesla, veslové vidlice, víka (kapoty) na automobilové motory, víka pro palivové nádrže vozidel, visutý transportér, vlečné čluny, vlekly (lyžařské -), vodní dopravní prostředky, vojenská vozidla transportní, volanty (kryty na volanty vozidel), volanty vozidel, volnoběh pozemních vozidel, vozidla (brzdy -), vozidla (čalounění -), vozidla (dálkově řízená -) (jiná než hračky), vozidla (kapoty -), vozidla (klaksony -), vozidla (nárazníky -), vozidla (okna -), vozidla (podvozky -), vozidla (protioslňovací zařízení -), vozidla (spojovací tyče pro pozemní -), mimo tyčí jako dílů motorů a strojů, vozidla (stupačky -), vozidla (vojenská -) sportovní, vozidla pozemní lanové dráhy (vozový park lanové dráhy), vozidla pro cestování po zemi, vzduchu, vodě nebo železnici, vozidla s plachtou, vozíky, vozíky (vidlicové stohovací nebo nakládací -), vozíky (zavazadlové -), vozíky dvoukoláky, káry, vozíky kolejevé, vozíky na čištění, vozíky na hadice, vozíky na manipulaci se zbožím, vozíky na odlitky, vozíky nákupní, vozy (chladírenské), vozy (vagony) železniční, vozy (železniční -), železniční vozový park, vozy jídelní (železniční -), vozy lící, vrtule letecká (lodní šroub), vyklápěcí stěny nákladních aut, vyklápěcí vozíky, vyklápěcí zařízení (části nákladních vozidel), výložníky lodí, výložníky pro lodě, vyprošťovací zařízení pro lodě, výtahy (sedačkové), vyvažovači zařízení kol pozemních vozidel, vzducholodě, vzduchové pumpy (výstroj vozidel), vznášedla, vznášedlo jako dopravní prostředek, zabezpečovací poplašná zařízení pro vozidla, zabezpečovací zařízení proti zcizení vozidel, záďová kormidla, záďová vesla, zapalovače cigaret do automobilů, záplaty (lepící gumové -) na opravu duší, zařízení pro signalizaci zpětné jízdy

automobilů, zařízení pro vyklápění jako částí nákladních vozidel, zařízení proti oslnění do vozidel, zásobovací tříkolky, zavazadla (vozíky na -), zavazadlové nosiče pro vozidla, závěsné tlumiče pro vozidla, závěsné tlumiče pro vozidla, zdvihací vozíky vidlicové, zpětná zrcátka, zrcátka (zpětná -), železniční kola (příruby -), železniční spřahadla (spojky), železniční vozy, železniční vozy (podvozky na -), žerdě, ráhna pro lodě; (35) administrativní zpracování nákupních objednávek, agentury umělecké (obchodní vedení -), aktualizace a údržba dat v počítačových databázích, aktualizování reklamních materiálů, analýzy nákladů, aranžování výkladů, daňové příznání (příprava a vyhotovení -), daňové služby, design reklamních materiálů, dodavatelské služby pro třetí osoby (nákup výrobků a služeb pro jiné podniky), dražby, efektivnost provozu a racionalizace práce (posuzování -), externí administrativní management pro firmy, fakturace, foto kopírování, hospodářské (ekonomické) prognózy, hotely (správa -), informace (obchodní nebo podnikatelské -), informace o obchodních kontaktech, inzerce poštou, kanceláře dovozní a vývozní, kancelářské stroje a zařízení (pronájem -), komerční informace a rady pro spotřebitele (spotřebitelská poradna), komerční informační kanceláře, komerční správa licencí na výrobky a služby ostatních, komunikační média (prezentace výrobků v komunikačních médiích) pro účely maloobchodu, kopírování dokumentů, kopírování nebo rozmnožování (reprodukce) dokumentů, dokladů a podobné, licence na výrobky a služby ostatních (komerční správa), maloobchodní nebo velkoobchodní služby pro farmaceutické, veterinární a sanitární přípravky a zdravotní materiál, marketing, marketingové studie, módní přehledky pro reklamní účely (organizace -), mzdy a výplatní listiny (příprava -), nábor zaměstnanců, nákupní ceny, velkoobchodní ceny (analýzy -), nákupní objednávky (administrativní zpracování), obchodní a průmyslové podniky (pomoc při řízení -), obchodní činnost (pomoc při řízení), obchodní činnost (služby, poradenství v -), obchodní management a podnikové poradenství, obchodní management pro nezávislé poskytovatele služeb, obchodní management pro sportovce, obchodní management úhradových programů pro jiné, obchodní nebo podnikatelské informace, obchodní nebo podnikatelské informace (poskytování -), obchodní nebo podnikatelské poradenství (profesionální -), obchodní nebo podnikatelský průzkum, obchodní reklama (pro třetí osoby -), oceňování obchodních podniků, optimalizace pro vyhledávače, optimalizace provozu webových stránek, organizování výstav (komerčních nebo reklamních), personální poradenství, počítače (vyhledávání umístění nákladních vozů pomocí -), počítačové databáze (překlad informací do -), počítačové databáze (systemizace informací do -), podnikání (oceňování a odhady v oblasti -), podnikové poradenství a obchodní management, podniky (služby poskytované v souvislosti se stěhováním -), poradenství (oborné obchodní -), poradenství (podnikové -) a obchodní management, poradenství při vedení podniků, poradenství v obchodní činnosti, pořádání veletrhů pro obchodní a reklamní účely, poskytování obchodních informací prostřednictvím webových stránek, poskytování on-line tržního prostoru pro nakupující a prodávající výrobků a služeb, pracovní úřady (zprostředkovatelné práce), prezentace výrobků v komunikačních médiích pro účely maloobchodu, prodej po telefonu (telemarketing), prodejní automaty (pronájem -), produkce (výroba) reklamních filmů, prognózy (hospodářské nebo ekonomické -), pronájem billboardů (reklamní tabule), pronájem fotokopírovacích strojů, pronájem kancelářských strojů a zařízení, pronájem prodejních automatů, pronájem prodejních stánků, pronájem reklamní doby v komunikačních médiích, pronájem reklamních materiálů, pronájem reklamních ploch, provozní audit, průzkum (obchodní -), průzkum trhu, průzkum veřejného mínění, předplatné (zajišťování předplatného) telekomunikačních služeb (pro ostatní), předplatné novin a časopisů (zajišťování -), předplatné pro třetí osoby (obstarávání -), předvádění (služby modelek) pro reklamní účely a podporu prodeje, předvádění zboží, překlad informací do počítačových databází, přemísťování (stěhování) provozů, podniků (služby týkající se -), převod úřední komunikace, příprava mezd a výplatních listin, příznání daní (příprava a vyhotovení -), psaní na stroji, psaní reklamních textů, psaní životopisů pro jiné, psychologické testování pro výběr zaměstnanců, rady pro spotřebitele (komerční informace a rady pro -) (spotřebitelská poradna), reklama, reklama (propagace), reklama on-line v počítačové síti, reklama placená kliknutím, reklamní agentury, reklamní materiály (pronájem -), reklamní materiály (zasílání zákazníkům -), reklamní materiály (aktualizování -), reklamní materiály (rozšiřování -) zákazníkům (letáky, prospekty, tisky, vzorky), reklamní nebo inzertní materiály (rozšiřování -), reklamní plochy (pronájem -), reklamní texty (psaní), reklamní texty (vydávání, zveřejňování, oznámení, vyhlášení, publikování -), rozhlasová reklama, rozšiřování reklamních materiálů zákazníkům (letáky, prospekty, tisky, vzorky), rozšiřování reklamních nebo inzertních materiálů, rozšiřování vzorků (zboží), řízení (poradenské služby obchodní

nebo podnikatelské), řízení obchodních nebo průmyslových podniků (poskytování pomoci při -), řízení průmyslových nebo obchodních podniků, sekretářské služby, sestavování statistiky, sjednávání a uzavírání obchodních transakcí pro třetí strany, služby (telefonní vzkyazy, dotazy), služby obchodního zprostředkování, služby v oblasti grafické úpravy pro reklamní účely, služby v oblasti srovnávání cen, služby, poradenství v obchodní činnosti, spotřebitelé (komerční informace a rady pro spotřebitele) (spotřebitelská poradna), správa hotelů, správa podnikatelského projektu pro stavební projekty, srovnávací služby (v oblasti cen), studie (marketingové -), styky s veřejností, subdodavatelské služby (obchodní pomoc), systemizace informací do počítačových databází, telefonní služby (vzkazy) pro nepřítomné, telekomunikační služby (zajišťování předplatného) (pro ostatní), televizní reklama, tésnopis, stenografie, texty (psaní reklamních textů), texty (zpracování -), účely maloobchodu (prezentace výrobků v komunikačních médiích, pro účely maloobchodu), účetnictví, účty (sestavování výpisů z -), umělci (agentury), vedení dražeb, vedení kartoték v počítači, vedení kartoték v počítači (řízení souboru), vedení knih (účetních), vedení podniků (poradenství), veletrhy (pořádání -) pro obchodní a reklamní účely, venkovní reklama, veřejné mínění (průzkum -), veřejnost (styky s -), vydávání reklamních nebo náborových, propagačních a inzertních textů, vydávání reklamních nebo náborových, propagačních a inzertních textů, vyhledávání dat v počítačových souborech (pro třetí osoby), vyhledávání sponzorů, vyhledávání umístění nákladních vozů pomocí počítače, výklady (aranžování -), vylepování plakátů, výpisy z účtů (provádění -), výstavy komerční a reklamní (organizování -), výstřížková služba, na zprávy, vzorky zboží (distribuce -), zajišťování novinového předplatného (pro předplatitele), zajišťování předplatného telekomunikačních služeb (pro ostatní), zaměstnanci (nábor), zaslání reklamních materiálů zákazníkům, zboží (předvádění -), zpracování (administrativní) nákupních objednávek, zpracování textů.

(590) Barevná

(730) **Dundálek Martin Mgr.**, Valtická 15, Brno, 62800, CZ

(740) Hladík &amp; Tauber, advokátní kancelář, v.o.s., Mgr. Jiří Hladík, advokát, náměstí 28. října 1898/9, Brno - Černá Pole, 60200

(210) **O-519842**

(220) 06.02.2015

(320) 06.02.2015

(511) 9, 16, 35, 41

(540)



**PODNIKÁNÍ  
Z PLÁŽE**

(510) (9) nosiče informací v rozsahu třídy 9 se záznamem zvuku a/nebo obrazu, audiovizuální programy, nosiče záznamů nahrané i nenahrané, videokazety nahrané i nenahrané, audiokazety nahrané i nenahrané, audioprogramy, audiovizuální díla, audiovizuální díla v digitální podobě, hudební díla na nosičích, CD disky, informace, data, databáze a informační produkty na nosičích nebo i v elektronických, datových, informačních, počítačových a komunikačních sítích všeho druhu, multimediální aplikace, elektronická periodika a knihy v elektronické podobě; (16) tiskoviny, katalogy, manuály, kalendáře, plakáty, prospekty, fotografie, vstupenky, programy kulturních a společenských akcí, periodické a neperiodické publikace, knihy, učebnice, časopisy, pohlednice, kalendáře, učební a vyučovací pomůcky s výjimkou přístrojů, knihy a publikace pro rozvoj podnikání; (35) poskytování služeb v oblasti podnikání a ekonomie, zpracování podnikatelských záměrů, vedení účetnictví, zpracování mzdové a personální agendy, příprava a vyhotovení příznání ke všem daním, poskytování účetního, ekonomického a organizačního poradenství v obchodní činnosti, personální poradenství, poradenství při vedení podniků, ekonomické a organizační poradenství, poskytování daňového a účetního poradenství, poskytování daňové evidence, auditorské služby, zajištění daňových odhadů; (41) vzdělávací služby, zejména organizace výuky, seminářů, odborných kurzů, školení, konferencí a jiných vzdělávacích akcí v oblasti podnikání, účetnictví,

ekonomiky a daní, informace o vzdělávání, vydavatelství a nakladatelství, vydávání knih a časopisů a neperiodických publikací, příprava a pořádání výběrových řízení na pozice v oblasti ekonomické a účetní, výuka a proškolení pracovníků dle individuálních požadavků.

(730) **Mrázková Stanislava**, Konzumní 296/9a, Šumbark, 73601, CZ

(740) PatentCentrum Sedlák &amp; Partners s.r.o., Husova 5, České Budějovice, 37001

(210) **O-520032**

(220) 12.02.2015

(320) 12.02.2015

(511) 41, 42

(540)



(510) (41) pořádání dětských narozeninových i jiných party, oslav a dalších společenských událostí, tvorba a provozování animačních programů, organizování, pořádání řízení a vedení seminářů, školení, vyučování, kurzů, symposií, předváděcích a kulturních akcí, tvorba a psaní výukových materiálů a pomůcek zaměřených na pořádání oslav a společenských událostí, organizování kulturních, společenských, zábavních nebo vzdělávacích činností a výstav, školství a vzdělávání, lektorská a výuková činnost, nakladatelská a vydavatelská činnost, redakční činnost, ediční činnost, publikační činnost, pořádání přednášek, besed a soutěží všeho druhu, veškerá agenturní a produkční činnost v oblasti služeb uvedených ve třídě 41, pořádání a zajišťování audiovizuálních akcí, výroba audiovizuálních děl, tvorba programů; (42) projektová, architektonická, návrhářská, designérská a inženýrská činnost, zpracování dokumentace a studií, vizualizace - vše v oblasti tvorby interiérových i exteriérových dekorací, interiérů a exteriérů budov, kostýmů, interiérových a exteriérových doplňků a doplňků pro pořádání dětských oslav, party a animačních programů.

(730) **Sulejmani Markéta**, Ke Kotlářce 1147/14, Praha 5, 15000, CZ(740) **Kovačina Milica**, Cukrovnická 46, Praha 6, 16200, CZ

(740) Ing. Michal Jupa, patentový zástupce, Na Baních 1385, Praha 5 - Zbraslav, 15600

(210) **O-520036**

(220) 12.02.2015

(320) 12.02.2015

(511) 33

(540)

## EXPEDITION 1911

(510) (33) alkoholické nápoje (s výjimkou piv).

(730) **STOCK Plzeň-Božkov s.r.o.**, Palirenská 641/2, Plzeň 2-Slovany, Božkov, 32600, CZ

(740) ZIVKO MIJATOVIĆ &amp; PARTNERS s.r.o., Jugoslávských partyzánů 639/26, Praha 6, 16000

(210) **O-520152**

(220) 18.02.2015

(320) 18.02.2015

(511) 9, 14, 25

(540)

## LACETO

(510) (9) sluneční brýle, sportovní brýle, lyžařské brýle, přilby; (14) hodinky, náramkové hodinky, chronometry, chronografy, nástroje na měření času; (25) oděv pro cyklisty, čepice, bundy sportovní, čepice se štítkem.

(730) **Oliiva Daniel Ing.**, U Soudu 6199/23, Ostrava - Poruba, 70800, CZ

(210) **O-520187**

(220) 18.02.2015

(320) 18.02.2015

(511) 41, 42, 45

(540)

### Patent Sky

(510) (41) pořádání kurzů, školení a seminářů, publikační a přednášková činnost, překladatelské služby; (42) vývoj a výzkum nových výrobků, výzkum na zakázku (vytvoření produktu); (45) komplexní právní služby v oblasti práv k duševnímu vlastnictví, poradenství v oblasti duševního vlastnictví, ochrana duševního vlastnictví, správa duševního vlastnictví, licence k právům duševního vlastnictví, prosazování práv duševního vlastnictví, výzkum v oblasti duševního vlastnictví, služby v oblasti ochrany duševního vlastnictví, právní průzkum (rešerše).

(730) **Patent Sky, s. r. o.**, Dušní 8/11, Praha 1, 11000, CZ

(210) **O-520228**

(220) 20.02.2015

(320) 20.02.2015

(511) 35, 41, 42

(540)



(510) (35) pomoc při řízení podniku a obchodní činnosti, konzultační činnost pro obchodní účely, informační a poradenská činnost v oblasti komerčních služeb, propagační činnost, vypracování odborných stanovisek, podnikatelské poradenství, analýzy nákladů, marketingové studie, inzertní, propagační služby a komerční informační služby prostřednictvím Internetu za účelem obchodu, předvádění zboží, reklama on-line v počítačové síti, rozšiřování vzorků zboží, reklama, marketing, administrativní činnost, zprostředkovatelská činnost se službami výše uvedenými v rámci této třídy; (41) vzdělávání, výuková činnost, organizace školení v oblasti informačních technologií, rozvoje osobnosti, komunikace, sebeprezentace, řízení podniků, podnikových procesů a personalistiky, gastronomie, pořádání vzdělávacích akcí, pořádání a organizace jazykových kurzů, ověřování odborné způsobilosti osob v oblasti řízení podniku, podnikových procesů, informačních technologií, vydavatelská činnost, pořádání kulturních, společenských, sportovních a zábavních akcí, organizace konferencí a symposií, zprostředkovatelská činnost se službami výše uvedenými v rámci této třídy; (42) zkušebnictví, testování a hodnocení úrovně kvality řízení podniku a podnikových procesů, vypracovávání odborných stanovisek v oblasti řízení podniku a podnikových procesů, provádění certifikačních postupů včetně vydávání certifikátů, monitorování činnosti certifikovaných společností, inspekční činnost a další odborné služby, vypracování projektových studií, projektové analýzy, zprostředkovatelská činnost se službami výše uvedenými v rámci této třídy.

(590) Barevná

(730) **SVT Consulting s.r.o.**, Sokolovské náměstí 308/5, Liberec II - Nové Město, 46001, CZ

(740) Jansa, Mokrý, Otevřel & partneři, v.o.s. advokátní kancelář, JUDr. Lukáš Jansa, advokát, Sokola Tůmy 743/16, Ostrava - Mariánské Hory, 70900

(210) **O-520377**

(220) 26.02.2015

(320) 26.02.2015

(511) 3, 5, 9, 10, 35, 37, 39, 41, 42

(540)

Dentamed

(510) (3) zubní pasty; (5) farmaceutické výrobky, hygienické výrobky pro léčebné účely, potravní doplňky pro lidskou potřebu a pro zvířata, náplasti, obvazový materiál, materiály pro plombování zubů a pro zubní otisky, dezinfekční přípravky, fungicidy, herbicidy; (9) přístroje a nástroje vědecké, námořní, geodetické, fotografické, filmové, optické, přístroje pro vážení, měření, signalizaci, kontrolu (inspekci), záchranu a přístroje pro vyučování, přístroje a nástroje pro vedení, přepínání, přeměnu, akumulaci, regulaci nebo řízení elektrického proudu, přístroje pro záznam, převod, reprodukci zvuku nebo obrazu, nosiče dat magnetické, záznamové disky, kompaktní disky, DVD a ostatní digitální záznamové nosiče, ústrojí pro přístroje na mince, pokladny registrační, kalkulačky, zařízení na zpracování dat, počítače, počítačový software, hasicí přístroje; (10) přístroje a nástroje chirurgické, zubní a veterinářské, umělé údy, oči a zuby, ortopedické potřeby, materiál na sešívání ran; (35) propagační činnost, reklama, pomoc při řízení obchodní činnosti, obchodní administrativa, kancelářské práce; (37) stavebnictví, opravy a instalace přístrojů určených pro stomatologické ordinace a zubní laboratoře; (39) doprava, balení a skladování zboží, organizování cest; (41) výchova, vzdělávání, zábava, sportovní a kulturní aktivity; (42) vědecké a technologické služby a související výzkum a projektování, analytické a výzkumné služby v průmyslu, navrhování a vývoj počítačového hardwaru a softwaru.

(590) Barevná

(730) **Dentamed (ČR), spol. s r.o.**, Pod Lipami 2602/41, Praha 3 - Žižkov, 13000, CZ

(210) **O-520417**

(220) 27.02.2015

(320) 27.02.2015

(511) 37, 41, 43

(540)

RETRO CONSISTORIUM

(510) (37) dozor nad stavbami, izolování staveb, konzultace ve stavebnictví, pronájem stavebních strojů a zařízení, reklamní tabule (malování nebo opravy), stavby (izolace -), stavební dozor, stavební informace, stavebnictví, stavitelství, zednické služby; (41) módní přehlídky pro zábavu (organizace), noční kluby, organizování kulturních nebo vzdělávacích výstav, organizování plesů, plánování a organizování večírků, organizace a pořádání koncertů, zábava (služby -), zábava, pobavení; (43) bary (služby -), hotelové služby, hotely (ubytovací služby), jídelny, kavárny, pronájem kuchyňských přístrojů, modelování potravin, poskytování přechodného ubytování, pronájem osvětlovacích zařízení v rámci této třídy (ne pro použití v divadle, filmu, nebo televizi), pronajímání jednacích místností, provoz hotelového ubytování, restaurace, ubytovací služby (hotely, penziony), zásobování.

(730) **IMPERA eqs, a.s.**, Hlinky 45/114, Brno střed, Pisárky, 60300, CZ

(740) JUDr. Lenka Vojáčková, Brandlova 4, Brno, 60200

(210) **O-520420**  
(220) 27.02.2015  
(320) 27.02.2015  
(511) 16, 35, 39, 41, 43  
(540)



(510) (16) tištěné cestovní a propagační brožury a knihy, cestovní manuály, plakáty, pouzdra na doklady a pasy; (35) propagační činnost, reklama, vydávání reklamních, propagačních a inzertních textů, pomoc při řízení obchodní činnosti, poradenství v obchodní činnosti; (39) přeprava osob a zavazadel, rezervace jízdenek, organizování i zprostředkování zájezdů, zprostředkování doprovázení turistů, zprostředkování turistických prohlídek, obstarávání poukázek (voucherů) na služby zařazené ve třídě 39, rezervace, organizování zájezdů, prodej jízdenek, mistenek a jiných cenin pro železniční, automobilové, letecké a lodní cesty, organizování prohlídek (turistických); (41) organizování konferencí; (43) služby cestovní kanceláře v oblasti rezervace ubytování v hotelech, poskytování hotelových služeb.

(730) **Ilyash Oleksiy**, Pavla Beneše 750/12, Praha, 19900, CZ

(210) **O-520589**  
(220) 05.03.2015  
(320) 05.03.2015  
(511) 35, 36, 37, 38, 39, 40, 41, 42, 45  
(540)

### **SUEZ environnement připraveni na revoluci zdrojů**

(510) (35) poskytování obchodní pomoci obchodním nebo průmyslovým společnostem při provádění jejich činnosti, obchodní nebo podnikatelské informace, řízení obchodní činnosti a obchodní konzultace, služby obchodního plánování, správa obchodních věcí a obchodní studie, studie trhu, přímá poštovní reklama, organizování výstav pro komerční nebo reklamní účely, reklama, sponzorství sportovních a uměleckých soutěží, organizování a pořádání veletrhů pro komerční nebo reklamní účely, služby vztahů s veřejností, vedení účetnictví, fakturace, služby v oblasti odborného posuzování efektivity, pracovní agentury, audit obchodní, zajišťování a správa předplatného novin a časopisů pro třetí osoby, výstřížková služba (monitorování zpráv), relokační služby pro firmy, tvorba reklamních textů, průzkum trhu, ekonomické prognózy, sestavování statistik, počítačová správa souborů, nábor zaměstnanců, analýzy nákladů, rozmnožování dokumentů, sběr informací do počítačových databází, obchodní informace a rady pro spotřebitele, administrativní správa webových stránek a intranetových stránek týkajících se řízení a sledování spotřeby energií a tekutin v nemovitostech, logistická organizace sběru, přepravy, skladování, distribuce a zpracování všech druhů komunálního a průmyslového odpadu, jmenovitě počítačová správa souborů, vkládání informací a sběr výše uvedených informací do počítačových databází, poskytování obchodních a reklamních informací pro uživatele, podpora prodeje pro třetí osoby týkající se autorizovaného balení nebo zařízení pro sběr odpadů ze zdravotnických zařízení, administrativní zpracování objednávek, pořádání hromadných koupí, zejména dodavatelské služby pro třetí osoby, zprostředkování smluv na nákup a prodej pro třetí osoby, počítačová správa souborů; (36) pojištění, finanční služby, peněžní služby, služby v oblasti nemovitostí, oceňování nemovitostí, správa nemovitostí, financování, finanční analýzy, podílové fondy a kapitálové investice, finanční poradenství, finanční hodnocení (pojišťovnictví, bankovnínictví, nemovitosti), kapitálové investice; (37) oprava a údržba zařízení na úpravu tekutin a kapalin, servis a údržba potrubních systémů, renovace vodních kanálů nebo vodovodního potrubí, výstavba kanalizačních sítí, nádob pro shromažďování odpadní vody,

dekontaminačních zařízení pro dešťovou vodu a zařízení pro ochranu před povodněmi, renovace čerpacích stanic, výstavba čistíren odpadních vod (na pitnou vodu, na městské a průmyslové odpadní vody, dešťovou vodu), výstavba vodovodního potrubí a zařízení na úpravu vod, vrtání studní, výstavba, instalace a opravy zavlažovacích zařízení, rekonstrukce a údržba budov a nemovitostí, renovace ploch, budov a skladů, developerské služby (stavebnictví), obnova a rekonstrukce poškozených oblastí (čištění a přestavby), údržba nebo čištění budov, objektů a pozemních ploch (čištění vnějšího povrchu budov), dezinfekce, deratizace a fumigace, úklid budov, úklid městských staveb, úklid uměleckých děl, pozemních staveb, silničních zařízení, průmyslových prostor a míst (vnitřní a vnější čištění povrchu), čištění vodovodů a průmyslových zařízení, vysokotlaké čištění podzemních staveb, čištění silnic, správa a údržba staveb, budov, silnic a městských zařízení, opravy a údržba instalací, přístrojů, center a jednotek pro skladování odpadu a odpadků, a centra, zařízení, přístroje a jednotky pro recyklaci, zpracování, rekultivaci a likvidaci odpadů a odpadků, stavba zařízení, středisek a jednotek pro ukládání odpadu a odpadků a centra, zařízení a jednotky pro recyklaci, zpracování, rekultivaci a likvidaci odpadů a odpadků, čištění odpadů a odpadků, údržba a rekonstrukce průmyslových a městských sanitačních systémů; (38) telekomunikace, poskytování informací o telekomunikacích, komunikace prostřednictvím počítačových terminálů nebo sítí optických vláken, rádiové nebo telefonní vysílání, elektronická reklama (telekomunikace), poskytování telekomunikačních připojení ke globální počítačové síti, pronájem telekomunikačních zařízení, telekonference, elektronická pošta, pronájem doby přístupu k celosvětovým počítačovým sítím, rádiová komunikace mezi přístroji k měření tekutin a centrálním přijímačem přenosu informací do databáze, předávání informací týkajících se spotřeby, monitorování, sledování a cen přes rádiové komunikace z měřících přístrojů do centrální databáze, poskytování informací o řízení sběru, dopravy a zpracování odpadů ze zdravotnických zařízení prostřednictvím sítí, komunikace pomocí počítačových terminálů, poskytování přístupu k databázím týkajícím se nakládání s odpady ze zdravotnických zařízení, šíření (přenos) oznámení a upozornění veřejnosti v souvislosti s bezpečností prostřednictvím sítí; (39) zásobování vodou, rozvod vody, sběr městských a průmyslových odpadních vod a kalů, sběr, přeprava, třídění, vykládka a skladování cenných materiálů nebo městských, průmyslových a radioaktivních, tuhých nebo kapalných odpadů, průmyslových tuků a papíru pro kancelářské užití, sběr, přeprava, seskupování, třídění, identifikace, balení a přebalování (skladování) všech druhů odpadů, zejména městského odpadu, odpadu z domácností a průmyslového odpadu, běžného a speciálního průmyslového a nemocničního odpadu, odpadu ze zemědělství, zahradnictví, lesnictví, nebezpečného, pevného a kapalného odpadu, vykládka a skladování cenných materiálů, odpadů a nebezpečného zboží nebo zboží podléhajícího rychlé zkáze, ukládání odpadů na skládky, doprava, balení a skladování hnojiv, organických přípravků pro úpravu půdy, kompostů a kulturního média; (40) úprava a zpracování odpadu vyprodukovaného jednotlivci, skupinami či podniky (ať už veřejnými či soukromými), běžného odpadu, zvláštního odpadu, tuhého, kapalného a nebezpečného odpadu, a poskytování informací týkajících se výše uvedeného, čištění a regenerace odpadů, služby v oblasti recyklace odpadků a odpadu, kompostování odpadu a odpadků (zpracování materiálů) průmyslového, odpadu z domácností a nemocničního odpadu, běžného a speciálního odpadu a odpadu ze skupin a podniků (ať už veřejných či soukromých), zpracování odpadků a odpadů (zpracování materiálů) pro energetické a biologické účely, sanace půdy, rekultivace půdy a poškozených oblastí (dekontaminace), ničení odpadků a odpadů, spalování odpadků a odpadu, likvidace průmyslového toxického odpadu a průmyslového, domácího, nemocničního, běžného a speciálního netoxického odpadu, úprava vody, úprava vody s použitím činidel, zejména u vody pro lidskou či zvířecí spotřebu a u vody pro průmyslové užití, sanace a čištění průmyslové odpadní vody, výroba vody, zpracování materiálů, jmenovitě zbytků a odpadů vzniklých při úpravě vody, transformace zemědělských produktů rostlinného nebo živočišného původu pro výrobu hnojiv, kompostů a kulturního média; (41) výchova, vzdělávání, zábava, sportovní a kulturní aktivity, poskytování informací vztahujících se k zábavě nebo vzdělávání, vydávání knih, výroba videofilmů, organizování soutěží (vzdělávání a zábava), organizování a vedení kolokvií, konferencí nebo kongresů, organizování výstav pro kulturní nebo vzdělávací účely, elektronické vydávání knih a časopisů online, electronic desktop publishing; (42) služby kontroly kvality vody, vědecký a průmyslový výzkum související s ochranou životního prostředí, laboratorní výzkum v oblasti vod, laboratorní výzkum v oblasti úpravy vody, laboratorní výzkum v oblasti čištění vody, chemické analýzy, chemický výzkum, profesionální poradenství technické, technické



projektové studie, provádění průzkumů a inženýrské práce (ne pro stavebnictví) v oblastech vody a úpravy vody, provádění průzkumů v oblasti zpracování vody a odpadních vod, laboratorní výzkum v oblasti zpracování průmyslového odpadu, odpadu z domácností, nemocničního a speciálního odpadu, odpadků, kalů a popela, recyklace průmyslového odpadu, odpadu z domácností, nemocničního a speciálního odpadu, bakteriologický výzkum a provádění průzkumů v oblasti průmyslového odpadu, odpadu z domácností, nemocničního a speciálního odpadu, kalu a popela z městských i průmyslových zařízení, počítačové programování, počítačové služby jmenovitě vývoj, design a aktualizace počítačového softwaru a softwarových balíčků, technické poradenství a konzultační služby vztahující se k výzkumu a vývoji nových produktů v oblasti informačních technologií, pronájem počítačů, návrh počítačových systémů a telekomunikačních systémů, vědecký a průmyslový výzkum pro hodnocení a rozvoj výkonnosti v souvislosti s fyzikálně-chemickými procesy úpravy vod a souvisejícího zboží, vědecké a technické studie pro hodnocení a vývoj v souvislosti s provozem zařízení pro zpracování průmyslové nebo pitné vody, zpracování odpadní vody, vody pro domácí použití nebo vody pro průmyslové použití a zpracování fyzikálně-chemických nebo biologických tekutin a kalů, technické audity (průzkumy) vztahující se k výše uvedeným procesům a k vybavení a ke všem ostatním způsobům zpracování tekutin, včetně těch, které se vztahují k průmyslovým procesům, činnost technických výzkumných center, v souvislosti se sběrem, přepravou, zpracováním, čištěním, skladováním, sanitací, rekultivací a likvidací odpadu a odpadků, provádění průzkumů v oblasti odpadů a odpadků, vědecký a průmyslový výzkum vztahující se k ochraně životního prostředí prostřednictvím sběru, přepravy, zpracování, čištění, skladování a rekultivace odpadů a odpadků, inženýrské služby, inženýrské služby související s návrhem a výstavbou industriálních a městských center a zařízeními pro sběr, třídění, skladování, zpracování, rekultivaci a likvidaci odpadů a odpadků, prevence před znečištěním ovzduší, vody a hlukovou zátěží, konzultace v oblasti ochrany životního prostředí, plánování v oblasti městské výstavby, industrializace a rozvoje přírodních zdrojů, poskytování informací týkajících se ochrany životního prostředí, odborné studie (expertízy) se zaměřením na ekonomické, sociální a environmentální důsledky činností pro městský rozvoj, industrializaci a nakládání s přírodními zdroji nebo jejich rozvojem zejména s vodou, analýza půdy, inženýrské služby v oblasti zemědělství, zahradnictví, vinařství, roubování stromů a lesnictví, sledování kvality vody, ovzduší a půdy, inženýrské práce vztahující se k průmyslovým informačním systémům (automatizace, revize, kontrola a centrální technická správa, rozhodovací systémy, systémy řízení provozních údajů), technické projektové studie, analýzy, hodnocení, odhady, výzkumy a technické poradenství v oblastech technologie, námořních, pobřežních a přístavních záležitostí, energie, udržitelného rozvoje, životního prostředí, klimatu, meteorologie, řízení průmyslových a domovních odpadů, vody, protipovodňové ochrany, hydrogeologie, rozvoje mokřadů, veřejné dopravy, telekomunikací, stavebnictví a městského inženýrství, zajištění certifikace a shody služeb uvedených ve tř. 35 z hlediska kvality, jmenovitě kontrola kvality, nastavení a správa uživatelských souborů v souvislosti se službami pro sběr, přepravu, skladování, distribuci a recyklaci všech druhů domácího a (nebo) průmyslového odpadu, vývoj stávajících zařízení s cílem zvýšení bezpečnosti a kvality zásobování vodou; (45) bezpečnostní služby na ochranu majetku a osob.

(730) **SUEZ ENVIRONNEMENT COMPANY**, Tour CB21, 16, place de l'Iris, 92040 Paris la Defense Cedex, FR

(740) Čermák a spol., JUDr. Karel Čermák jr. Ph.D., LL.M., Elišky Peškové 15, Praha 5, 15000

(210) **O-520596**  
(220) 05.03.2015  
(320) 05.03.2015  
(511) 16, 35, 38, 39, 41, 42  
(540)



(510) (16) tištěné materiály, brožury, učebnice, vzdělávací a studijní tiskoviny, zařazené v této třídě, uživatelské a instruktážní materiály, reklamní, inzertní a propagační tiskoviny, databázové produkty v papírové formě, plakáty, billboardy, tiskoviny všeho druhu a ostatní polygrafické výrobky zařazené v této třídě, papírnické zboží, obálky, dopisní papíry, kalendáře, plánovací záznamníky, gratulace, fotografie, obrazy, reprodukce uměleckých děl, knihy a knihařské výrobky, psací potřeby včetně psacích potřeb ze vzácných kovů a jejich slitin, kancelářské výrobky (s výjimkou nábytku), lepenka a kartonážní výrobky, a to kartóny, kartonové podtácky, kartonové obaly, krabice, prostírání z kartonu, kartonové reklamní tabule, etikety, upomínkové propagační předměty z papíru a plastů, spadající do této třídy, obaly a výrobky z plastů, nezařazené do jiných tříd, a to plastové obaly, plastové obálky, plastové fólie na balení, plastové sáčky; (35) shromažďování dat z oblasti provozu námořních lodí; (38) šíření elektronických tiskovin prostřednictvím elektronických médií; (39) služby v oblasti železniční dopravy v rámci této třídy; (41) lektorská a edukativní činnost, služby v oblasti vzdělávání a rekvalifikace, organizování, zajištění a pořádání vzdělávacích kurzů, školení, seminářů, přednášek, kolokvií, symposií, vše v oblasti certifikace systémů řízení a za účelem pomoci podnikům a jiným organizacím rozvíjet a dynamizovat jejich lidské zdroje, školení podnikových auditorů, poskytování informací o vzdělávání pomocí počítačů, Internetu a globálních počítačových sítí, školení námořníků; (42) služby v oblasti metodiky a certifikace systémů managementu podle mezinárodních norem, zejména řady ISO, EN, ISO (TS), QS, VDA, GMP, EMAS, AS, OHSAS, SafetyCert, norem týkajících se hygienických standardů, HACCP a jiných národních nebo speciálních standardů na základě akreditace, s výjimkou státního zkušebnictví, provádění certifikačních auditů a vydávání kontrolních osvědčení, poskytování komplexních služeb pro zabezpečení záruky nezávadnosti a bezpečnosti exportovaných výrobků dle výrobových certifikací jako CE-marking, služby týkající se certifikace environmentálního managementu, recyklace odpadů, systémů bezpečnosti práce a minimalizace rizik včetně ostatních certifikací ve výrobě, v obchodní činnosti a ve službách, nezávislá kontrola výrobků i služeb včetně expertizního posuzování shody výrobků, inženýrské služby v oblasti certifikací a souvisejících služeb včetně provádění rešeršních činností, certifikace systémů řízení a provádění jejich hodnocení, šíření www prezentací v oblasti certifikace a souvisejících služeb, poskytování informací pomocí počítačů, Internetu a globálních telekomunikačních sítí v oblasti certifikace zboží, služeb, odborného personálu a systémů řízení i souvisejících služeb, nahrávání počítačových programů, navrhování výroby, stavby, údržby a provozu lodí, strojního zařízení, konstrukcí a staveb, ověřování spolehlivosti konstrukce lodí a inspekce pro zjištění jejich technického stavu a způsobilosti podle pravidel a předpisů, sestavených a vydaných společností k tomuto účelu, inspekce lodí v zastoupení národních institucí dle mezinárodních předpisů a úmluv, dozor a kontrola plavidel z hlediska spolehlivosti a bezpečnosti, dozor nad vybaveností lodí z hlediska dodržování mezinárodních úmluv a pravidel, poradenství pro lodě, nacházející se v nouzové situaci, rozbory paliva a maziva, výzkum v oblasti strojírenství, služby v oblasti managementu jakosti, životního prostředí a bezpečnosti práce při návrhu, výrobě, instalaci, provozu a údržbě v oblasti provozu lodí, vývoj a hodnocení počítačového hardwaru a softwaru, včetně stanovení systémů kritických pro bezpečnost, analýza rizika, inspekce a návazné konzultace, ověřování a poradenství z technického hlediska, analýza systémů a jejich provozní bezpečnosti, jakož i posouzení a optimalizace životnosti vlastního zařízení, řízení a nezávislé ověřování spolehlivosti, provozních parametrů a funkčnosti zařízení, expertízy řídicích systémů, posuzování jejich integrity a

klasifikace podle rizik, vše v oblasti dobývání, transportu a skladování ropných produktů a zemního plynu.

- (590) Barevná  
(730) **LLOYD'S REGISTR EMEA**, Fenchurch Street 71, London EC 3M 4BS, GB  
(740) Rott, Růžička & Guttmann Patentové, známkové a advokátní kanceláře, JUDr. Vladimír Rott, Vinohradská 37, Praha 2, 12000

- (210) **O-520775**  
(220) 12.03.2015  
(320) 12.03.2015  
(511) 29, 30, 31, 32, 35, 41, 43  
(540)



- (510) (29) maso, ryby, drůbež a zvěřina, masové výtažky, konzervované, mražené, sušené a vařené ovoce a zelenina, želé, džemy, kompoty, vejce, mléko a mléčné výrobky, jedlé oleje a tuky; (30) káva, čaj, kakao a kávové náhražky, rýže, tapioka a ságo, mouka a obilninové přípravky, chléb, pečivo a cukrovinky, polevy, cukr, med, melasa, droždí, prášek do pečiva, sůl, hořčice, ocet, omáčky (chuťové přísady), koření, zmrzlina; (31) zrní a zemědělské, zahradnické a lesní produkty nezahrnuté v jiných třídách, živá zvířata, čerstvé ovoce a zelenina, semena, rostliny a květiny, krmiva pro zvířata, slad; (32) piva, minerální vody, šumivé nápoje a jiné nápoje nealkoholické, nápoje a šťávy ovocné, sirupy a jiné přípravky k zhotovování nápojů; (35) obchodně-podnikatelská činnost s výrobky výše uvedenými ve třídách 29, 30, 31 a 32, inzertní, reklamní a propagační činnost, poskytování pomoci při provozu obchodu, obstaravatelská a zprostředkovatelská činnost v oblasti obchodu s výrobky výše uvedenými ve třídách 29, 30, 31 a 32, marketing, propagace, reklamní, inzertní a obchodní činnost v síti Internet s výrobky výše uvedenými ve třídách 29, 30, 31 a 32, prezentace výše specifikovaných výrobků ve třídách 29, 30, 31 a 32 v komunikačních médiích, prodej výše uvedených výrobků ve třídách 29, 30, 31 a 32 po telefonu a v síti Internet, zpracování nákupních objednávek; (41) výchova, vzdělávání, zábava, sportovní a kulturní aktivity; (43) služby zajišťující stravování a nápoje, dočasné ubytování.  
(590) Barevná  
(730) **Corposan, s.r.o.**, Lidická 1030, Česká Třebová, 56002, CZ  
(740) Advokátní kancelář Mgr. Alexandr Wojnar, Mgr. Alexandr Wojnar, Karvinská 571/9, Český Těšín, 73701

- (210) **O-520805**  
(220) 13.03.2015  
(320) 13.03.2015  
(511) 3  
(540)

**ROSE&ME**

- (510) (3) kosmetika, čisticí mléko pro toaletní účely, čisticí mléko, odličovací přípravky, krášlicí masky, krémy na bělení pokožky, mýdlo, krémy proti vráskám, škrob na prádlo, kadidlo.

- (730) **Guang Zhou Long Road Investment & Consultant Co., Ltd**, Suite 1202, Jidian Building, 52 Shuiyin Rd., Guangzhou, CN  
(740) **KOREJZOVÁ & SPOL.**, v.o.s., JUDr. Petra Korejzová, Korunní 810/104 E, Praha 10, 10100

- (210) **O-520806**  
(220) 13.03.2015  
(320) 13.03.2015  
(511) 16, 42  
(540)

**Plastiform**

- (510) (16) PET obaly; (42) vývoj v oblasti PET obalů.  
(590) Barevná  
(730) **Plastiform s.r.o.**, Na Balkáně 2075/70, Praha 3 - Žižkov, 13004, CZ  
(740) JUDr. Miroslav Kupka, Levého 1532, Rakovník, 26901

- (210) **O-520810**  
(220) 13.03.2015  
(320) 13.03.2015  
(511) 30, 32  
(540)



- (510) (30) cukr, cukrovinky, karamel, tekutý karamel, karamel na výrobu piva, karamelová náplň, přísady do nápojů (jiné než esence), omáčky (chuťové přísady), polevy, příchutě do nápojů (s výjimkou éterických olejů), příchutě do potravin (s výjimkou esencí a éterických olejů), sladidla; (32) nápoje na bázi karamelu, nealkoholické nápoje, příchutě na výrobu nápojů, sirup, sirupy na výrobu nápojů.  
(590) Barevná  
(730) **Kalkušová Irena**, T.G. Masaryka 197, Český Krumlov, 38101, CZ  
(740) Mgr. Jaroslav Hanus, Nemanická 440/14, České Budějovice, 37010

(210) **O-520892**  
(220) 17.03.2015  
(320) 17.03.2015  
(511) 35, 42  
(540)

neurán

(510) (35) posuzování efektivnosti provozu a racionalizace práce, externí administrativní management pro firmy, pomoc při řízení obchodních a průmyslových podniků, obchodní management a podnikové poradenství; (42) výzkum v oboru strojírenství, vývoj a výzkum nových výrobků, studie technických projektů, projektová činnost, technický průzkum, kontrola kvality, expertizy inženýrských prací, expertizy, pronájem počítačového softwaru.  
(730) **Vejvoda Zdeněk Ing.**, Grafitová 2/677, Praha 5 - Radotín, 153 00, CZ  
(740) JUDr. Jiří Hrádek, Ph.D., LL.M., advokát, JUDr. Jiří Hrádek Ph.D., LL.M., Musilkova 1311/5, Praha 5, 150 00

(210) **O-520893**  
(220) 17.03.2015  
(320) 17.03.2015  
(511) 7, 35  
(540)

Strojimport trade

(510) (7) obráběcí stroje, tvářecí stroje a lisy; (35) dovoz a vývoz obráběcích strojů, tvářecích strojů a lisů, investičních celků včetně projektové dokumentace, personální technická pomoc při uvádění strojů a zařízení do provozu, zahraniční obchod s vojenským materiálem.  
(730) **STROJIMPORT trade s.r.o.**, U Nákladového nádraží 6, Praha 3, 13086, CZ  
(740) Rott, Růžička & Guttman Patentové, známkové a advokátní kanceláře, JUDr. Vladimír Rott, Vinohradská 37/938, Praha 2, 12000

(210) **O-520896**  
(220) 17.03.2015  
(320) 17.03.2015  
(511) 9, 16, 28, 35, 36, 38, 41  
(540)

Palečkovi

(510) (9) identifikační karty, karty s pamětí nebo mikroprocesorem, kódované magnetické karty; (16) letáky, plakáty, fotografie, periodické a neperiodické, například časopisy a katalogy, kalendáře, samolepky; (28) hry stolní, společenské, míče, figurky (hračky); (35) propagační, reklamní a inzertní služby prostřednictvím jakéhokoliv média; (36) bankovní obchody a bankovní a finanční služby s těmito službami související; (38) vysílání rozhlasové, televizní, počítačová komunikace, telefonní komunikace; (41) výchovná a zábavní činnost, školení, kulturní a sportovní aktivity, soutěže pro veřejnost, výroba audiovizuálních programů, tvorba televizních a rozhlasových programů.  
(590) Barevná  
(730) **Česká spořitelna, a.s.**, Olbrachtova 1929/62, Praha 4 - Krč, 14000, CZ

(210) **O-520897**  
(220) 17.03.2015  
(320) 17.03.2015  
(511) 16, 35, 36  
(540)

MOJE  
ZDRAVÉ  
FINANCE

(510) (16) kancelářské potřeby, letáky, plakáty, fotografie, fotografie, periodické a neperiodické, časopisy a katalogy, kalendáře, samolepky; (35) propagační, reklamní a inzertní služby prostřednictvím jakéhokoliv média; (36) bankovní obchody a bankovní a finanční služby s těmito službami související.  
(590) Barevná  
(730) **Česká spořitelna, a.s.**, Olbrachtova 1929/62, Praha 4 - Krč, 14000, CZ

(210) **O-521056**  
(220) 24.03.2015  
(320) 24.03.2015  
(511) 25  
(540)

**AMAZONAS**

(510) (25) oděvy, obuv a pokrývky hlavy.  
(730) **AMAZONAS PRODUTOS PARA CALCADOS LTDA**, Av. Rio Branco 745, 14405-901 Franca, SP, BR  
(740) Společná advokátní kancelář Všetečka Zelený Švorčík Kalenský a partneři, JUDr. Petr Kalenský, Hájkova 2, Praha 2, 12000

(210) **O-521057**  
(220) 24.03.2015  
(320) 24.03.2015  
(511) 25  
(540)



(510) (25) oděvy, obuv a pokrývky hlavy.  
(730) **AMAZONAS PRODUTOS PARA CALCADOS LTDA**, Av. Rio Branco 745, 14405-901 Franca, SP, BR  
(740) Společná advokátní kancelář Všetečka Zelený Švorčík Kalenský a partneři, JUDr. Petr Kalenský, Hájkova 2, Praha 2, 12000

(210) **O-521123**  
(220) 26.03.2015  
(320) 17.11.2014  
(511) 34  
(540)



(510) (34) cigarety, tabák, tabákové výrobky, zapalovače, zápalky, potřeby pro kuřáky.  
(590) Barevná  
(730) **BRITISH AMERICAN TOBACCO (BRANDS) LIMITED**, Globe House, 4 Temple Place, London WC2R 2PG, GB  
(740) Baker & McKenzie v.o.s., advokátní kancelář, JUDr. Jiří Čermák, advokát, Klimentská 1216/46, Praha 1, 11002

(210) **O-521141**  
(220) 27.03.2015  
(320) 27.03.2015  
(511) 9, 35, 36, 38, 39, 41, 42  
(540)

### Era cool karta

(510) (9) systémy dálkového přenosu dat, programy na zpracování dat, dešifrovací systémy, platební karty, čipy, informační produkty v elektronické podobě, bezpečnostní zařízení (pro úschovu svěřených peněz, cenných listin, dokumentů i ostatních cenností) spadající do této třídy, přístroje a zařízení pro směnu a výměnu peněz spadající do této třídy, vše pouze v souvislosti s finančními, peněžními, pojišťovacími a telekomunikačními službami; (35) inzertní, reklamní a propagační činnost, uskutečňovaná prostřednictvím jakýchkoliv médií, marketing, informační servis a poradenské služby v oblasti obchodu, obchodní management a obchodní administrativy, automatizované zpracování dat v oblasti bankovníctví, prezentace akcí pro reklamní a obchodní účely, vše pouze v souvislosti s finančními, peněžními, pojišťovacími a telekomunikačními službami; (36) služby finanční, peněžní a pojišťovací; (38) telekomunikace, provozování systému dálkového přenosu dat prostřednictvím všech dostupných médií; (39) přeprava peněz, cenných papírů a jiných cenností; (41) výchova a vzdělávání, pořádání společenských, kulturních, zábavních i sportovních akcí, vše pouze v

souvislosti s finančními, peněžními, pojišťovacími a telekomunikačními službami; (42) tvorba, zavádění, adaptace, aktualizace a údržba softwaru, kódování a dekódování zabezpečovacích systémů, tvorba www stránek, vše v souvislosti s finančními, peněžními, pojišťovacími a telekomunikačními službami.

(730) **Československá obchodní banka, a.s.**, Radlická 333/150, Praha 5 - Radlice, 15057, CZ  
(740) Baker & McKenzie s.r.o., advokátní kancelář, JUDr. Jiří Čermák, advokát, Klimentská 46, Praha 1, 11002

(210) **O-521191**  
(220) 04.06.2015  
(320) 30.03.2015  
(511) 35, 36, 41  
(540)



(510) (35) propagační činnost, reklama, pomoc při řízení obchodní činnosti, obchodní administrativy, kancelářské práce; (36) pojištění, služby finanční, služby peněžní, služby nemovitostní; (41) výchova, vzdělávání, zábava, sportovní a kulturní aktivity.  
(730) **BYTY CZ s.r.o.**, Nad Želivkou 499, Praha 6, 16400, CZ  
(740) JUDr. Ondřej Hlušička, advokátní kancelář, JUDr. Ondřej Hlušička, Svornosti 985/8, Praha 5, 15000

(210) **O-521261**  
(220) 01.04.2015  
(320) 01.04.2015  
(511) 32  
(540)



(510) (32) minerální vody, pramenité vody, stolní vody, minerální vody ochucené, přírodní či perlivé vody (minerální nebo neminerální), sodovky.  
(590) Barevná  
(730) **Karlovarské minerální vody a.s.**, Horova 3, Karlovy Vary, 36021, CZ  
(740) AK Mrázek - Mrázková, JUDr. Josef Mrázek DrSc., Pernerova 293/11, Praha 8, 18600

(210) **O-521262**  
(220) 01.04.2015  
(320) 01.04.2015  
(511) 32  
(540)



(510) (32) minerální vody, pramenité vody, stolní vody, minerální vody ochucené, přírodní či perlivé vody (minerální nebo neminerální), sodovky.  
(590) Barevná  
(730) **Karlovarské minerální vody a.s.**, Horova 3, Karlovy Vary, 36021, CZ  
(740) AK Mrázek - Mrázková, JUDr. Josef Mrázek DrSc., Pernerova 293/11, Praha 8, 18600

(210) **O-521263**  
(220) 01.04.2015  
(320) 01.04.2015  
(511) 32  
(540)



(510) (32) minerální vody, pramenité vody, stolní vody, minerální vody ochucené, přírodní či perlivé vody (minerální nebo neminerální), sodovky.  
(730) **Karlovarské minerální vody a.s.**, Horova 3, Karlovy Vary, 36021, CZ  
(740) AK Mrázek - Mrázková, JUDr. Josef Mrázek DrSc., Pernerova 293/11, Praha 8, 18600

(210) **O-521287**  
(220) 01.04.2015  
(320) 01.04.2015  
(511) 35, 41  
(540)



(510) (35) propagační činnost, reklamní služby, pomoc při provozování obchodů a obchodních činností, obchodní administrativa; (41) zábavní, sportovní a společenské aktivity, pořádání sportovních turnajů, vzdělávací činnost, pořádání školení a seminářů.  
(590) Barevná  
(730) **ALVEDA s.r.o.**, Díly 21, Díly, 34401, CZ

(740) Langrova, s.r.o., Skrétova 48, Plzeň, 30100

(210) **O-521288**  
(220) 01.04.2015  
(320) 01.04.2015  
(511) 5, 9, 16, 35, 38, 41, 42, 44  
(540)



(510) (5) potravinové doplňky k léčivým účelům pro lidi i zvířata, dietní a dietetické přípravky, hygienické a dezinfekční přípravky - vše patřící do této třídy; (9) frekvenční a experimentální elektrické přístroje, plazmový frekvenční generátor, přístroje na měření frekvencí patogenů; (16) tiskopisy, knihy, letáky, fotografie, kalendáře, knižní publikace; (35) zprostředkování obchodní činnosti s výrobky výše uvedenými ve třídách 5, 9 a 16, propagace, inzercie a reklama; (38) pronájem zařízení a přístrojů pro přenos informací, pronájem frekvenčních a experimentálních přístrojů ke komunikačním účelům; (41) organizování a pořádání odborných školení a publikací, publikování odborných článků, sportovní a kulturní činnost, školení o parazitologii a frekvenční terapii; (42) vědecký výzkum pro lékařské účely, odborná poradenství s obsluhou přístrojů pro léčebné účely, měření frekvence parazitů, patogenů a biorezonance, měření kovové zátěže u lidí a zvířat; (44) péče o hygienu a krásu lidí i zvířat, prezentace alternativní medicíny, analýzy a poradenství o zdraví, poradenství o parazitologii a frekvenční terapii.  
(730) **Turková Eleni**, Hrudičkova 2097/28, Praha 4, 14800, CZ  
(740) PROPATENT, Ing. Vlasta Sedláčková, Pod Pekařkou 1, Praha 4, 14700

(210) **O-521292**  
(220) 01.04.2015  
(320) 01.04.2015  
(511) 35, 41, 42  
(540)

### AppParade

(510) (35) reklamní, marketingové a propagační služby, elektronické obchodní služby, zejména poskytování informací o výrobcích prostřednictvím telekomunikačních sítí k reklamním a prodejním účelům, počítačová propagace obchodní činnosti, podpora prodeje služeb (jménem třetích osob) prostřednictvím zajištění reklamy, příprava propagačních, reklamních, inzertních dokumentů, reklama, propagace a inzercie prostřednictvím všech druhů médií, sběr informací v oblasti reklamy, služby reklamní grafiky, výroba reklamních materiálů, vedení obchodních záznamů, administrativní zpracování dat, foto kopírovací služby, aktualizace a údržba dat v počítačových databázích, kopírování dokumentů, prezentace výrobků v komunikačních médiích pro účely maloobchodu a velkoobchodu, rozšiřování reklamních materiálů, sběr a systemizace informací do počítačových databází; (41) pořádání konferencí, seminářů, kongresů, kulturních, společenských a sportovních akcí pro představení mobilních aplikací, vzdělávací informace v oblasti mobilních aplikací, školicí činnost v oblasti telekomunikační, výpočetní techniky a mobilních aplikací, tvorba elektronických časopisů, periodik a knih v elektronické podobě, výchovná, kulturní, vzdělávací a zábavní činnost, školicí činnost, vydavatelská a nakladatelská činnost, soutěžní činnost, překladatelské služby; (42) konzultace a konzultační služby v oblasti informačních technologií (aplikací), služby v oblasti informačních technologií (aplikace).  
(730) **News Media s.r.o.**, Podkovářská 674/2, Praha 9 - Vysočany, 19000, CZ  
(740) Halaxová & Halaxová TETRAPAT, RNDr. Zdeňka Halaxová, Jinonická 80, Praha 5, 15800

(210) **O-521295**  
(220) 01.04.2015  
(320) 01.04.2015  
(511) 16, 35, 41  
(540)



(510) (16) tiskoviny (všeho druhu); (35) marketing, marketingové studie a průzkum, vyhledávání a poskytování obchodních nebo podnikatelských informací, obchodní nebo podnikatelský průzkum, průzkum trhu, rozšiřování reklamních materiálů; (41) pořádání a řízení školení, seminářů, kongresů a konferencí, informace o možnostech zábavy a rekreace.

(730) **Blue Events, s.r.o.**, Vysokovská 1336, Praha, 19300, CZ  
(740) FELIX A SPOL. advokátní kancelář, s.r.o., JUDr. Ivan Roubal, U Nikolajky 5, Praha 5, 15000

(210) **O-521324**  
(220) 02.04.2015  
(320) 02.04.2015  
(511) 5, 9, 16, 35, 38, 41, 42, 44  
(540)

### ZAPPER-CLUB

(510) (5) potravinové doplňky k léčivým účelům pro lidi i zvířata, dietní a dietetické přípravky, hygienické a dezinfekční přípravky - vše patřící do této třídy; (9) frekvenční a experimentální elektrické přístroje, plazmový frekvenční generátor, přístroje na měření frekvencí patogenů; (16) tiskopisy, knihy, letáky, fotografie, kalendáře, knižní publikace; (35) zprostředkování obchodní činnosti s výrobky výše uvedenými ve třídách 5, 9 a 16, propagace, inzerce a reklama; (38) pronájem zařízení a přístrojů pro přenos informací, pronájem frekvenčních a experimentálních přístrojů ke komunikačním účelům; (41) organizování a pořádání odborných školení a publikací, publikování odborných článků, sportovní a kulturní činnost, školení o parazitologii a frekvenční terapii; (42) vědecký výzkum pro lékařské účely, odborná poradenství s obsluhou přístrojů pro léčebné účely, měření frekvence parazitů, patogenů a biorezonance, měření kovové zátěže u lidí a zvířat; (44) péče o hygienu a krásu lidí i zvířat, prezentace alternativní medicíny, analýzy a poradenství o zdraví, poradenství o parazitologii a frekvenční terapii.

(730) **Turková Eleni**, Hrudičkova 2097/28, Praha 4, 14800, CZ  
(740) PROPATENT, Ing. Vlasta Sedláčková, Pod Pekařkou 1, Praha 4, 14700

(210) **O-521328**  
(220) 02.04.2015  
(320) 02.04.2015  
(511) 20, 24, 27  
(540)



(510) (20) polštáře; (24) lůžkoviny, prádlo ložní, prostěradla, povlečení, příkrývky a pokrývky ložní, příkrývky prošívané prachové nebo péřové, povlaky na polštáře, povlaky ochranné na polštáře, ručníky látkové, koupelnové textilie, s výjimkou oblečení, bavlněné látky, textilie, utěrky, ubrusy; (27) předložky koupelnové (rohožky).

(590) Barevná  
(730) **Svobodová Pavla Mgr.**, Bezručova 2901, Mělník, 27601, CZ  
**Svoboda František Ing.**, Zádušní 2766, Mělník, 27601, CZ

(210) **O-521453**  
(220) 08.04.2015  
(320) 08.04.2015  
(511) 35, 41  
(540)



(510) (35) propagační činnost, reklama; (41) zábava, sportovní a kulturní aktivity.

(590) Barevná  
(730) **Agentura Leman s.r.o.**, Branická 722/19, Praha, 14700, CZ

(210) **O-521454**  
(220) 08.04.2015  
(320) 08.04.2015  
(511) 35, 41  
(540)



(510) (35) propagační činnost, reklama; (41) zábava, sportovní a kulturní aktivity.

(590) Barevná  
(730) **Agentura Leman s.r.o.**, Branická 722/19, Praha, 14700, CZ

(210) **O-521512**  
(220) 10.04.2015  
(320) 10.04.2015  
(511) 9, 35, 38, 42  
(540)

### Apploud Digital

(510) (9) počítače; (35) administrativní zpracovávání nákupních objednávek, agentury umělecké (obchodní vedení), aktualizace a údržba dat v počítačových databázích, aktualizování reklamních materiálů, design reklamních materiálů, dodavatelské služby pro třetí osoby (nákup výrobků a služeb pro jiné podniky), fakturace, informace (obchodní nebo podnikatelské), inzerce poštou, komerční správa licencí na výrobky a služby ostatních, kopírování dokumentů, marketing, marketingové studie, módní přehlídky pro reklamní účely (organizace), obchodní a průmyslové podniky (pomoc při řízení), obchodní činnost (pomoc při řízení), obchodní management a podnikové poradenství, obchodní management pro nezávislé poskytovatele služeb, obchodní nebo podnikatelský průzkum, obchodní reklama (pro třetí osoby -), optimalizace pro vyhledávače, optimalizace provozu webových stránek, organizace výstav (komerčních)

nebo reklamních), personální poradenství, počítačové databáze (překlad informací, systematizace informací), poradenství při vedení podniků, poradenství v obchodní činnosti, pořádání veletrhů pro obchodní a reklamní účely, poskytování obchodních informací prostřednictvím webových stránek, poskytování on-line tržního prostoru pro nakupující a prodávající výrobků a služeb, prezentace výrobků v komunikačních médiích pro účely maloobchodu, prodej po telefonu (telemarketing), produkce (výroba) reklamních filmů, pronájem billboardů, pronájem reklamních materiálů, pronájem reklamních ploch, průzkum (obchodní), překlad informací do počítačových databází, psaní reklamních textů, reklama, reklama (propagace), reklama on-line v počítačové síti, reklama placená kliknutím, reklamní agentury, reklamní materiály (pronájem, zaslání zákazníkům, aktualizování, rozšiřování zákazníkům), rozhlasová reklama, sjednávání a uzavírání obchodních transakcí pro třetí strany, služby obchodního zprostředkování, služby v oblasti grafické úpravy pro reklamní účely, studie (marketingové), styky s veřejností, subdodavatelské služby (obchodní pomoc), systemizace informací do počítačových databází, televizní reklama, texty (zpracovávání), vedení kartoték v počítači, venkovní reklama, veřejné mínění (průzkum), vyhledávání dat v počítačových souborech (pro třetí osoby), vylepování plakátů; (38) agentury tiskové, elektronická pošta, elektronické nástěnky, telefonní komunikace, konference, mobilní telefony (komunikace), počítačová komunikace, počítačové terminály (komunikace pomocí -), posílání zpráv, poskytování internetových diskuzních fór, poskytování on-line fór, poskytování přístupu k databázím, poskytování telekomunikačních připojení ke globální počítačové síti, poskytování uživatelského přístupu ke globální počítačové síti, pronájem zařízení pro přenos informací, přenos digitálních souborů, přenos zpráv a obrázků pomocí počítačů, streaming dat, telefonické služby, telekonference, videokonferenční služby, výzvy (služby poskytované rádiem, telefonem nebo jinými elektronickými komunikačními prostředky), zaslání zpráv; (42) aktualizace počítačových programů, cloudové výpočetní systémy (služby), dálkové sledování počítačových systémů, design umělecký, design průmyslový, digitalizace dokumentů (skenování), elektronické ukládání dat, expertizy, hosting webových stránek, instalace počítačových programů, konzultace v oblasti počítačového softwaru, konzultace v oblasti webového designu, konzultační služby v oblasti informačních technologií, kopírování počítačových programů, navrhování (průmyslový design), navrhování obalů, obalový design, obnova počítačových dat, počítačové programování, počítačový hardware (poradenství v oblasti navrhování a vývoje počítačového hardwaru), poskytování vyhledávačů pro Internet, pronájem počítačového serveru (serverhosting), pronájem počítačového softwaru, pronájem webových serverů, průmyslový design, převod (konverze) dat a počítačových programů (ne fyzický), služby v oblasti ochrany proti počítačovým virům, software (tvorba), software jako služba (SaaS), tvorba a správa webových stránek (pro třetí osoby), tvorba počítačových systémů, údržba počítačových programů, umělecký design, umístění webových stránek, vyhledávače (poskytování pro Internet), webové servery (pronájem webových serverů), webové stránky (tvorba a správa), zálohování externí.

(730) **Apploud Digital s.r.o.**, U studánky 332/32, Praha 7, 17000, CZ

(210) **O-521528**

(220) 13.04.2015

(320) 13.04.2015

(511) 16, 28, 35, 37, 38

(540)



(510) (16) reklamní, propagační a informační materiály na bázi papíru a umělých hmot v rámci této třídy, tiskoviny, zejména prezentační a firemní publikace a jiné propagační a informační materiály v rámci této třídy, periodika, reklamní katalogy, knihy, letáky, plakáty, reklamní tabule z papíru nebo lepenky, účetníky, pozvánky, vývěsky, papírové vISAčky,

etikety spadající do této třídy, pohlednice, přání, fotografie, kalendáře, obaly z papíru a z umělých hmot v rámci třídy, obálky, inzertní noviny, ubrusy a ubrusový papírové, tužky všeho druhu; (28) nářadí a náčiní pro sporty a hry, potřeby pro gymnastiku a sport, nářadí a náčiní pro posilování (bodybuilding), přístroje a tělocvičné nářadí, tělocvičné náčiní (například míče a míčky, míče a koule ku hraní, míče-puky a hole pro lední hokej, míče gumové, míče z celuloidu, míče kopací, míče potažené plstí, míčky tenisové, míčky golfové), potřeby pro stolní tenis, stoly pro stolní tenis, sítky pro stolní tenis, rakety pro stolní tenis, sportovní potřeby, náčiní pro lukostřelbu, luky, kuše, nářadí a náčiní na posilování; (35) maloobchod se sportovními potřebami a vybavením, obstaravatelská a zprostředkovatelská činnost v oblasti obchodu se sportovními potřebami, vystavování a nabízení sportovních potřeb pro účely reklamy, elektronický obchod a internetový obchod se sportovními potřebami a vybavením, franchising, propagační činnost, pomoc při řízení obchodní činnosti, obchodní administrativa, kancelářské práce, propagační a reklamní servis, marketing, průzkum a analýza trhu, zprostředkování obchodních záležitostí v oblasti sportovních potřeb, poradenství inzertní, propagační a reklamní služby, tvorba reklamních a propagačních materiálů, služby v oblasti public relations, průzkumové a obchodní informační služby týkající se obchodu, reklamy a marketingu, obchodní administrativa, kancelářské služby, plánování, nákup a zprostředkování prostoru pro pronájem reklamy, zajišťování komerčních informací týkajících se shora uvedených služeb, shromažďování, poskytování, třídění, překlad nebo jiné zpracovávání obchodních nebo podnikatelských informací, šíření propagačních informací, reklamní a propagační činnost, rozšiřování a poskytování reklamních a inzertních materiálů, periodických a neperiodických tiskovin, zejména novin, časopisů určených pro reklamu a propagaci, reklamních prospektů, letáků, katalogů, reklamní literatury, na jiných nosných médiích či prostřednictvím sítě Internet nebo jiné obdobné veřejné či neveřejné telekomunikační sítě, reklamní služby spojené s návrhy a tvorbou reklamy plošné, zvukové a obrazové, propagace, inzertní činnost, reprografie (služby); (37) instalace, montáž, servis a opravy tělocvičného nářadí tělocvičen a hřišť; (38) zveřejňování, rozšiřování a přenos informací prostřednictvím všech informačních a telekomunikačních prostředků a sítí, satelitů, šíření informací prostřednictvím teletextu a počítačových a telekomunikačních sítí včetně Internetu, šíření tiskovin, časopisů, periodik, knih v elektronické podobě prostřednictvím počítačové sítě včetně Internetu, prostřednictvím satelitů.

(730) **ROTN, spol. s r.o.**, Frenštátská 716, Frýdlant nad Ostravicí, 73911, CZ

(210) **O-521683**

(220) 17.04.2015

(320) 17.04.2015

(511) 9, 35, 41

(540)



(510) (9) nahrané a nenahrané nosiče informací magnetické a elektronické, zejména nosiče zvukových, zvukově-obrazových a obrazových záznamů, multimediální aplikace, elektronické informační publikace, časopisy a periodika, nahrání počítačový software, přístroje pro reprodukci zvuku a obrazu; (35) marketing a propagační činnost v oblasti kulturní, obchodní poradenství v oboru nosičů informací, propagační a obchodně informační materiály (jejich zpracování, zajišťování a rozšiřování pomocí informačních sítí), inzertní a propagační služby, zprostředkovatelská a agenturní činnost v oblasti kultury a vzdělávání (obchodní vedení, včetně obchodního zastupování třetích subjektů), zprostředkovatelská činnost v oblasti mediálního průmyslu (zprostředkování reklamy, inzerce, propagace, informací spadajících do této třídy); (41) pořádání a management koncertní, divadelní, výchovné a zábavní činnosti, zejména hudebních, hudebně-dramatických a dramatických pořadů, například orchestrálních a komorních koncertů a vystoupení, včetně festivalů, uměleckých a zábavních soutěží v tuzemsku a v zahraničí, služby

umělecké agentury, například organizování turné umělců a uměleckých souborů, včetně hostování tuzemských a zahraničních umělců, nahrávání zvukových, zvukově-obrazových a obrazových záznamů, dabingu, tvorba rozhlasových a televizních pořadů, půjčování a pronájem zvukových a obrazových nahrávacích zařízení, nahraných zvukových nosičů a zvukově-obrazových a obrazových záznamů, hudebních nástrojů, hudebnin a notového materiálu, výchovná a vzdělávací činnost v oblasti kultury, například pořádání výchovných koncertů a setkání s mládeží, vydávání a rozšiřování uměleckých děl, zejména hudebních, včetně zvukových, zvukově-obrazových a obrazových záznamů, organizování a vedení odborných seminářů a konferencí, odborná poradenská a konzultační činnost v oblasti kultury a vzdělávání, zejména v hudebním oboru, hudebně-dramatické a dramatické tvorbě, uměleckých soutěží, hudebnin a zvukových a/nebo zvukově obrazových záznamů, zprostředkovatelská a agenturní činnost v oblasti kultury a vzdělávání, zprostředkovatelská činnost v oblasti mediálního průmyslu, spadající do této třídy (například zpravodajství).

(590) Barevná

(730) Šuráň Pavel Mgr., Oblá 54, Brno, 634 00, CZ

(210) **O-521763**

(220) 21.04.2015

(320) 21.04.2015

(511) 43

(540)



(510) (43) služby zajišťující stravování a nápoje, dočasné ubytování, bary, bufety, dětské jesle, domovy důchodců, hotely (rezervace -), hotelové služby, jídelny (závodní -), jídelny a závodní jídelny, kavárny, penziony, restaurace, restaurace (samoobslužné -), zásobování (catering).

(590) Barevná

(730) Zheng Zuyao s.r.o., Nekázanka 876/19, Praha 1, 110 00, CZ

(210) **O-521819**

(220) 23.04.2015

(320) 23.04.2015

(511) 1, 16, 21, 35, 39, 40, 41

(540)

HRDĚJOVICKÁ KERAMIKA



(510) (1) keramické glazury, keramika technická (směsi pro výrobu); (16) nosiče informací všeho druhu v rozsahu třídy 16, tiskoviny, periodický a neperiodický tisk, časopisy, noviny, knihy, prospekty, plakáty, fotografie, pohlednice, dopisnice, dopisní papíry, kalendáře, knihářské výrobky, propagační materiály a předměty z papíru, a to letáky, brožury, obtisky, obalový materiál z papíru a plastických hmot, tiskařské typy a štočky, papírové ubrusy a ubrousky, ozdobné a propagační předměty z papíru, umělecké nebo ozdobné předměty z papíru, šablony na kreslení, šablony na psaní písmen, modelovací hmoty pro umělce, modelovací hlína; (21) keramické výrobky pro domácnost, užitková a dekorativní keramika, ručně malovaná keramika, drátovaná keramika, keramika malovaná výtvarníky, keramika s reklamním označením podle požadavku zákazníka, ručně malované a keramické obklady, dlažby, kachle a kamnářské kachle, potíštěné keramické obklady a dlažby, keramika a porcelán s malbou pod glazuru i na glazuru, dekorativní a dárkové předměty z keramiky, ze skla a porcelánu; (35) zprostředkování obchodu s výrobky uvedenými výše ve třídách 1, 16 a 21, dodavatelské služby pro třetí osoby, reklamní, propagační a inzertní činnost, maloobchodní a velkoobchodní činnost s výrobky ve třídách 1, 16 a 21, aranžování výkladů, organizování výstav a předvádění výrobků a zboží pro komerční a reklamní účely a podporu prodeje; (39) doprava, balení a skladování výrobků uvedených výše ve třídách 1, 16 a 21; (40) zpracování a úprava materiálů pro výrobu keramických výrobků, vypalování keramiky, zpracování keramických hmot a tmelů; (41) výchovná, vzdělávací a zábavní činnost, poskytování informací v oblasti keramiky, vydavatelství a nakladatelství, vydávání knih a časopisů a neperiodických publikací, malování na keramiku pro veřejnost, kursy keramiky a všeobecné výtvarné a umělecké kursy, pořádání zábavních a vzdělávacích soutěží a akcí, zájmových klubů, kreativních kurzů, setkání a přednášek, nahrávání nosičů zvukových a/nebo obrazových, tvorba, výroba audiovizuálních děl.

ručně malovaná keramika, drátovaná keramika, keramika malovaná výtvarníky, keramika s reklamním označením podle požadavku zákazníka, ručně malované a keramické obklady, dlažby, kachle a kamnářské kachle, potíštěné keramické obklady a dlažby, keramika a porcelán s malbou pod glazuru i na glazuru, dekorativní a dárkové předměty z keramiky, ze skla a porcelánu; (35) zprostředkování obchodu s výrobky uvedenými výše ve třídách 1, 16 a 21, dodavatelské služby pro třetí osoby, reklamní, propagační a inzertní činnost, maloobchodní a velkoobchodní činnost s výrobky ve třídách 1, 16 a 21, aranžování výkladů, organizování výstav a předvádění výrobků a zboží pro komerční a reklamní účely a podporu prodeje; (39) doprava, balení a skladování výrobků uvedených výše ve třídách 1, 16 a 21; (40) zpracování a úprava materiálů pro výrobu keramických výrobků, vypalování keramiky, zpracování keramických hmot a tmelů; (41) výchovná, vzdělávací a zábavní činnost, poskytování informací v oblasti keramiky, vydavatelství a nakladatelství, vydávání knih a časopisů a neperiodických publikací, malování na keramiku pro veřejnost, kursy keramiky a všeobecné výtvarné a umělecké kursy, pořádání zábavních a vzdělávacích soutěží a akcí, zájmových klubů, kreativních kurzů, setkání a přednášek, nahrávání nosičů zvukových a/nebo obrazových, tvorba, výroba audiovizuálních děl.

(730) Obec Hrdějovice, Dlouhá 221, Hrdějovice, 37361, CZ

(740) PatentCentrum Sedlák & Partners s.r.o., Husova 5, České Budějovice, 37001

(210) **O-521820**

(220) 23.04.2015

(320) 23.04.2015

(511) 1, 16, 21, 35, 39, 40, 41

(540)



(510) (1) keramické glazury, keramika technická (směsi pro výrobu); (16) nosiče informací všeho druhu v rozsahu třídy 16, tiskoviny, periodický a neperiodický tisk, časopisy, noviny, knihy, prospekty, plakáty, fotografie, pohlednice, dopisnice, dopisní papíry, kalendáře, knihářské výrobky, propagační materiály a předměty z papíru, a to letáky, brožury, obtisky, obalový materiál z papíru a plastických hmot, tiskařské typy a štočky, papírové ubrusy a ubrousky, ozdobné a propagační předměty z papíru, umělecké nebo ozdobné předměty z papíru, šablony na kreslení, šablony na psaní písmen, modelovací hmoty pro umělce, modelovací hlína; (21) keramické výrobky pro domácnost, užitková a dekorativní keramika, ručně malovaná keramika, drátovaná keramika, keramika malovaná výtvarníky, keramika s reklamním označením podle požadavku zákazníka, ručně malované a keramické obklady, dlažby, kachle a kamnářské kachle, potíštěné keramické obklady a dlažby, keramika a porcelán s malbou pod glazuru i na glazuru, dekorativní a dárkové předměty z keramiky, ze skla a porcelánu; (35) zprostředkování obchodu s výrobky uvedenými výše ve třídách 1, 16 a 21, dodavatelské služby pro třetí osoby, reklamní, propagační a inzertní činnost, maloobchodní a velkoobchodní činnost s výrobky ve třídách 1, 16 a 21, aranžování výkladů, organizování výstav a předvádění výrobků a zboží pro komerční a reklamní účely a podporu prodeje; (39) doprava, balení a skladování výrobků uvedených výše ve třídách 1, 16 a 21; (40) zpracování a úprava materiálů pro výrobu keramických výrobků, vypalování keramiky, zpracování keramických hmot a tmelů; (41) výchovná, vzdělávací a zábavní činnost, poskytování informací v oblasti keramiky, vydavatelství a nakladatelství, vydávání knih a časopisů a neperiodických publikací, malování na keramiku pro veřejnost, kursy keramiky a všeobecné výtvarné a umělecké kursy, pořádání zábavních a vzdělávacích soutěží a akcí, zájmových klubů, kreativních kurzů, setkání a přednášek, nahrávání nosičů zvukových a/nebo obrazových, tvorba, výroba audiovizuálních děl.

(730) Obec Hrdějovice, Dlouhá 221, Hrdějovice, 37361, CZ

(740) PatentCentrum Sedlák & Partners s.r.o., Husova 5, České Budějovice, 37001



(210) **O-521827**  
(220) 23.04.2015  
(320) 23.04.2015  
(511) 42  
(540)

### GOE Framework

(510) (42) služby v oblasti informačních technologií, konzultační, poradenské a informační služby v oblasti informačních technologií, navrhování, přizpůsobení (customizace) a implementace softwaru, služby a konzultace v oblasti projektového managementu tiskových řešení, navrhování, přizpůsobení (customizace) a implementace počítačových programů pro správu tisku.  
(730) **Y Soft Corporation, a.s.**, U Kněžské louky 2151/18, Praha 3, 13000, CZ  
(740) Rott, Růžička & Guttman Patentové, známkové a advokátní kanceláře, JUDr. Vladimír Rott, Vinohradská 37/938, Praha 2, 12000

(210) **O-521828**  
(220) 23.04.2015  
(320) 23.04.2015  
(511) 5  
(540)

### CIQORIN

(510) (5) farmaceutické přípravky pro prevenci a léčbu imunitních reakcí na transplantované orgány a pro léčbu autoimunitních poruch.  
(730) **Teva Pharmaceuticals Europe B.V.**, Piet Heinkade 107, 1019 GM Amsterdam, NL  
(740) Mgr. Karel Šindelka, Maiselova 15, Praha, 11000

(210) **O-521928**  
(220) 28.04.2015  
(320) 28.04.2015  
(511) 9, 25  
(540)



(510) (9) přístroje a nástroje vědecké, námořní, geodetické, fotografické, filmové, optické, přístroje pro vážení, měření, signalizaci, kontrolu (inspekci), záchranu a přístroje pro vyučování, přístroje a nástroje pro vedení, přepínání, přeměnu, akumulaci, regulaci nebo řízení elektrického proudu, přístroje pro záznam, převod, reprodukci zvuku nebo obrazu, nosiče dat magnetické, záznamové disky, kompaktní disky, DVD a ostatní digitální záznamové nosiče, ústrojí pro přístroje na mince, pokladny registrační, kalkulačky, zařízení na zpracování dat, počítače, počítačový software, hasicí přístroje; (25) oděvy, obuv, kloboučnické zboží.  
(590) Barevná  
(730) **Kiknavelidze Važa**, Buková 434, Tuchoměřice, Praha-západ, 25267, CZ

(210) **O-521991**  
(220) 29.04.2015  
(320) 29.04.2015  
(511) 16, 35, 36  
(540)



(510) (16) tiskoviny, tištěné publikace, tištěné reklamy, příručky (manuály), propagační publikace, učební a výukové pomůcky s výjimkou přístrojů; (35) reklamní služby v oblasti finančních investic, finanční marketing, obchodní poradenské služby vztahující se k propagaci kampaní na shromažďování finančních prostředků, zprostředkovatelská činnost v oblasti nákupu a prodeje zboží uvedeného ve třídě 16, činnost podnikatelských, organizačních a ekonomických poradců, reklamní, inzertní a propagační činnost, marketingové studie, poradenství v rámci této třídy, obchodní nebo podnikatelské informace, oceňování obchodních podniků, obchodní průzkum, průzkum trhu a veřejného mínění, hospodářské (ekonomické) prognózy, analýzy nákladů, styky s veřejností; (36) poskytování finančního poradenství, finanční odhady a oceňování, finanční analýzy, správa finančních prostředků, finanční služby týkající se zajištění finančních prostředků, finanční služby související s investicemi, finanční makléřství, finanční management fondů, správa finančních aktiv, monitorování finančních portfolií, provádění finančních transakcí, správa finančního rizika, řízení finančních rizik a k tomu se vztahující poradenství, zprostředkování nájmu nemovitostí, služby realitní kanceláře pro prodej a pronájem budov a firem, služby realitní kanceláře v oblasti rezidenčních nemovitostí, finanční a peněžní služby, finanční informace a konzultace, fondy, správa majetku, kapitálové investice, záruky, kauce, ručení, daňové oceňování a odhady, burzovní makléřství, clearing, elektronický převod kapitálu, půjčky (financování), směňování peněz, obchodování s cennými papíry, vyplácení důchodů, úschovní služby, správa a rozvoj majetkových fondů, podílových a privatizačních, provozování obchodů jako jsou, a to koupě a prodej cenných papírů, zprostředkování obchodů s cennými papíry, vše výše uvedené v rámci třídy 36.  
(730) **Petr Roman PhDr.**, Buzulucká 589/1, Praha 6, 16000, CZ  
(740) Advokátní kancelář Pokorný, Wagner & partneři, s.r.o., JUDr. Richard Wagner, Karolíny Světlé 301/8, Praha 1, 11000

(210) **O-521992**  
(220) 29.04.2015  
(320) 29.04.2015  
(511) 16, 35, 36  
(540)

### RP INVEST

(510) (16) tiskoviny, tištěné publikace, tištěné reklamy, příručky (manuály), propagační publikace, učební a výukové pomůcky s výjimkou přístrojů; (35) reklamní služby v oblasti finančních investic, finanční marketing, obchodní poradenské služby vztahující se k propagaci kampaní na shromažďování finančních prostředků, zprostředkovatelská činnost v oblasti nákupu a prodeje zboží uvedeného ve třídě 16, činnost podnikatelských, organizačních a ekonomických poradců, reklamní, inzertní a propagační činnost, marketingové studie, poradenství v rámci této třídy, obchodní nebo podnikatelské informace, oceňování obchodních podniků, obchodní průzkum, průzkum trhu a veřejného mínění, hospodářské (ekonomické) prognózy, analýzy nákladů, styky s veřejností; (36) poskytování finančního poradenství, finanční odhady a oceňování, finanční analýzy, správa finančních prostředků, finanční služby týkající se zajištění finančních prostředků, finanční služby související s investicemi, finanční makléřství, finanční management fondů, správa finančních aktiv, monitorování finančních portfolií, provádění finančních transakcí, správa finančního rizika, řízení finančních rizik a k tomu se vztahující poradenství, zprostředkování nájmu nemovitostí, služby realitní kanceláře pro prodej a pronájem budov a firem, služby realitní kanceláře v oblasti

rezidenčních nemovitostí, finanční a peněžní služby, finanční informace a konzultace, fondy, správa majetku, kapitálové investice, záruky, kauce, ručení, daňové oceňování a odhady, burzovní makléřství, clearing, elektronický převod kapitálu, půjčky (financování), směňování peněz, obchodování s cennými papíry, vyplácení důchodů, úschovní služby, správa a rozvoj majetkových fondů, podílových a privatizačních, provozování obchodů jako jsou a to koupě a prodej cenných papírů, zprostředkování obchodů s cennými papíry, vše výše uvedené v rámci třídy 36.

(730) **Petr Roman PhDr.**, Buzulucká 589/1, Praha 6, 16000, CZ

(740) Advokátní kancelář Pokorný, Wagner & partneři, s.r.o., JUDr. Richard Wagner, Karolíny Světlé 301/8, Praha 1, 11000

(210) **O-521994**

(220) 29.04.2015

(320) 29.04.2015

(511) 9, 16, 35, 36

(540)



(510) (9) identifikační karty, karty s paměti nebo mikroprocesorem, kódované magnetické karty, úvěrové a kreditní karty; (16) kreditní karty bez magnetického proužku; (35) propagační, reklamní a inzertní služby prostřednictvím jakéhokoliv média; (36) bankovní obchody a bankovní a finanční služby s těmito službami související v rámci této třídy, splátkový prodej, poskytování revolvingových úvěrů, poskytování úvěrů na nákup spotřebního zboží, elektroniky, mobilních telefonů, převody (platební -) vykonávané elektronicky, půjčky (financování).

(730) **Prepaid Solutions a.s.**, Václavské náměstí 776/10, Praha 1, 11000, CZ

(740) JUDr. Vladimír Pelc, V Jámě 699/5, Praha 1, 11000

(210) **O-522002**

(220) 30.04.2015

(320) 30.04.2015

(511) 18, 24, 25

(540)



(510) (18) kůže, imitace kůže, kůže ze zvířat, kufry a zavazadla, deštníky, slunečníky a hole, biče a sedlářské potřeby; (24) tkaniny a textilní výrobky, které nejsou uvedeny v jiných třídách; (25) oděvy, prádlo, obuv, střevice, trepky, kloboučnické zboží, oděvy a rukavice pro motorkáře, zejména obuv z kůže, textilních a syntetických materiálů.

(730) **VM Import s.r.o.**, Úprkova 683, Strážnice, 69662, CZ

(210) **O-522003**

(220) 30.04.2015

(320) 30.04.2015

(511) 35, 41, 42

(540)

**PROMOLIGA**

(510) (35) služby vztahů s veřejností (public relations), provádění průzkumů interní podnikové komunikace, konzultace v oboru styku s veřejností, marketingové analýzy a průzkumy, obchodně-propagační služby, marketingové poradenství, obchodní pomoc týkající se firemní identity, poradenské služby ohledně firemní struktury společností, digitální reklamní služby, návrhy reklamních materiálů, výroba reklamních materiálů, manažerské poradenství ohledně nábory zaměstnanců, poskytování poradenství vztahujícího se k nábory absolventů, inzerce pro nábory zaměstnanců, služby marketingové agentury, vývoj marketingových strategií a koncepcí, příprava marketingových plánů, průzkumy veřejného mínění (vedení -), průzkum trhu (provádění -), produktový marketing, pořádání komerčních veletrhů, komerční předváděcí akce a výstavy, vývoj propagačních kampaní pro obchodování, psaní reklamních textů, psaní scénářů pro reklamní účely, příprava propagačních, reklamních, inzertních dokumentů publikování reklamních, inzertních, propagačních textů, bannerová reklama, venkovní reklama, výroba videonahrávek pro reklamní účely, výroba reklam pro rozhlas, poskytování prostoru na webových stránkách k reklamě na výrobky a služby, zajišťování a umístování reklamy, styk s veřejností, obchodní nebo podnikatelské informace (poskytování -), výstřížková služba (monitorování zpráv), sponzoři (vyhledávání -); (41) konzultační služby vztahující se k publikování psaných textů (s výjimkou reklamních), konzultační služby vztahující se k vydávání časopisů, překladatelské a tlumočnické služby, koučink (školení), školící služby zaměřené na mluvený projev, školení o etiketě, poradenství při výběru povolání, rozhovory se současnými osobnostmi ke vzdělávacím účelům, organizování a vedení seminářů, organizování workshopů, organizování a vedení konferencí, organizování a vedení kongresů, organizování a vedení symposií, organizace kulturních, zábavních a sportovních akcí, organizace soutěží a vyhlašování cen, organizování výletů pro zábavu, objednávání vystoupení umělců na akce (služby organizátora), psaní textů (jiných než reklamních), psaní projevů pro nereklamní účely, psaní scénářů, psaní blogů, příprava textů k publikování (jiných než reklamních), publikování a editování tiskovin, online vydávání elektronických knih a časopisů, nezávislá žurnalistika; (42) grafické návrhy (služby), design domovských a webových stránek, dekorace interiérů.

(730) **Škopková Kateřina**, Žabeň 66, Frýdek-Místek, 73925, CZ

(210) **O-522004**

(220) 30.04.2015

(320) 30.04.2015

(511) 36

(540)

**OK PARTNER**

(510) (36) pojištění, služby finanční, služby peněžní, služby nemovitostní.

(730) **OK GROUP a.s.**, Mánesova 3014/16, Brno Královo Pole, 61200, CZ

(740) JUDr. Pavel Škvřina, advokát, Pellicova 20/2c, Brno, 60200

(210) **O-522005**  
(220) 30.04.2015  
(320) 30.04.2015  
(511) 35, 38, 42, 43  
(540)



- (510) (35) marketing (gastronomický), propagační činnost, reklama, obchodně zprostředkovatelská činnost v oblasti gastronomie, obchodní administrativa, kancelářské práce, administrativní zpracování nákupních objednávek v oblasti gastronomie a propagace gastronomických výrobků a služeb ve třídě 43 prostřednictvím komunikačních médií, kopírování nebo rozmnožování (reprodukce) dokumentů, dokladů, obchodní reklama na Internetu v souvislosti s gastronomií, organizování výstav (komerčních nebo reklamních), předvádění gastronomických výrobků a služeb zařazených ve třídě 43, předvádění gastronomických výrobků a služeb zařazených ve třídě 43 na Internetu, překlad informací do počítačových databází, prezentace gastronomických výrobků a služeb zařazených ve třídě 43 v komunikačních médiích pro účely maloobchodu, prezentace gastronomických výrobků a služeb zařazených ve třídě 43 na Internetu, příprava inzertních sloupků na Internetu, reklama na Internetu, propagace prodeje gastronomických výrobků a služeb zařazených ve třídě 43 na Internetu, reklama on-line v počítačové síti, distribuce reklamních nebo inzertních materiálů, vydávání, zveřejňování, oznámení, vyhlášení, publikování reklamních textů, rozšiřování reklamních nebo inzertních materiálů, služby související s obchodováním v oblasti gastronomie ve prospěch třetích osob, systematizace informací do počítačových databází, vydávání reklamních nebo náborových, propagačních a inzertních textů, zasílání reklamních materiálů zákazníkům, zprostředkování obchodu s gastronomickými výrobky, prostřednictvím Internetu; (38) přenos zpráv a obrazových informací pomocí počítače, počítačová komunikace, šíření informací prostřednictvím počítačové sítě, včetně Internetu, poskytování přístupu k webovým stránkám s databází restaurací s aktuálními informacemi o denním menu; (42) tvorba a správa webových stránek (pro třetí osoby), poskytování vyhledávačů pro Internet, obnova počítačových dat (regenerace), hosting webových stránek, grafický design na sestavování webových stránek na Internetu; (43) zprostředkování služeb zajišťujících stravování, zprostředkovatelské služby v oblasti gastronomie, poradenská činnost v oblasti gastronomie, služby spojené s provozováním pohostinství a gastronomie, restaurace, restaurace samoobslužné, restaurace podávající pokrmy přes ulici, dočasné ubytování, snack bary (služby), kavárny, jídelny a zařízení rychlého občerstvení (služby), cateringové služby, příprava lahůdek, služby poskytované v restauracích a jiných zařízeních podávající pokrmy a nápoje připravené ke konzumaci.
- (590) Barevná  
(730) **KB Investment Company s.r.o.**, Švabinského 1700/4, Ostrava, 70200, CZ  
(740) AK Mgr. Hana Kuncová, Mgr. Hana Kuncová, Marie Cibulkové 394/19, Praha 4, 14000

(210) **O-522006**  
(220) 30.04.2015  
(320) 30.04.2015  
(511) 31, 33, 43  
(540)



- (510) (31) zemědělské, zahradnické a lesní produkty nezahrnuté v jiných třídách; (33) alkoholické nápoje; (43) služby zajišťující stravování.  
(730) **B|V vinařství a.s.**, Hornická 1309, Ratíškovice, 69602, CZ

(210) **O-522007**  
(220) 30.04.2015  
(320) 30.04.2015  
(511) 30, 32, 33  
(540)



- (510) (30) pekařské a cukrářské výrobky všeho druhu, bonbóny, bylinky zahradní - konzervované (ochucovačla), cereální tyčinky, cukr, cukroví, cukrovinky, čaj, nápoje na bázi čaje, čokoláda, čokoládové nápoje, dorty, chuťové přísady, kakao, kakaové nápoje, karamely, káva a kávové náhražky, kávové nápoje, keksy, koření, marcipán, med a výrobky z medu, medovniky, perníky, mouka, mušli, ovesné a kukuřičné vločky, pralinky, propolis, přírodní sladidla, těstoviny, výrobky z obilnin, zmrzlina, želé ovocné, žvýkačky; (32) aloe vera - nápoje nealkoholické, citronády, hroznový mošt a jablečný mošt (nealkoholický), mixované ovocné nebo zeleninové nápoje, mošty, nealkoholické nápoje na bázi medu, nealkoholické výtažky z ovoce, nealkoholický nektar ovocný, nealkoholické ovocné výtažky, aperitivy nealkoholické, nealkoholické nápoje, pivo, sladové pivo, sladové nápoje, výtažky z chmele na výrobu piva, míchané nápoje s obsahem piva, přípravky na výrobu nápojů, zázvorové pivo, prášky na přípravu šumivých nápojů, příchutě na výrobu nápojů, minerální vody, limonády, šumivé nápoje, ovocné šťávy a nápoje, sirupy na výrobu nápojů; (33) alkoholické esence, alkoholické nápoje s výjimkou piv, alkoholické nápoje obsahující ovoce, alkoholické výtažky z ovoce, aperitivy, esence do lihovin, mošty s alkoholem, koktejly, lihoviny, likéry, medovina, vína.
- (590) Barevná  
(730) **FRUTA Bohemia, a.s.**, Kojetínská 3881/84, Kroměříž, 76701, CZ  
(740) JUDr. Milan Kyjovský, Poštovská 455/8, Brno střed, město, 60200

(210) **O-522009**  
(220) 30.04.2015  
(320) 30.04.2015  
(511) 35, 41, 43  
(540)

## U BANSETHŮ

- (510) (35) reklama, propagace a inzercce prostřednictvím všech druhů médií, marketing, zprostředkovatelská činnost v oblasti obchodu s reklamními materiály všeho druhu, s výrobky ze skla, porcelánu a majoliky, s

textilními výrobky jako jsou trička, mikiny, zástěry, čepice, svetry, bundy, s ubrusy, papírenským zbožím, tácky, etiketami, kalendáři, tiskovinami, publikacemi, časopisy a knihami, plakáty, s alkoholickými a nealkoholickými nápoji všeho druhu, s potravinami a potravinářskými výrobky rostlinného a živočišného původu všeho druhu; (41) organizování, pořádání a zabezpečování kulturních, společenských, zábavních, hudebních, tanečních, sportovních a vzdělávacích akcí, klubových akcí, diskoték, společensko-zábavních soutěží, vědomostních soutěží, zábavních přehlídek, kurzů, přednášek, seminářů, výstav, veletrhů a podobných akcí, pořádání a organizování hudebních, uměleckých a zábavních vystoupení; (43) služby zajišťující stravování a nápoje, hostinská činnost, provoz restaurace, pivnice, kavárny, vinárny, klubu, diskotéky, kabaretu, služby rychlého občerstvení, poskytování hotových jídel a nápojů v restauracích i mimo ně, catering, služby zajišťující dočasné ubytování.

- (730) **Bašta Vladimír**, Kremličkova 987/4, Praha 4, 14000, CZ  
(740) Ing. Michal Jupa, patentový zástupce, Na Baních 1385, Praha 5 - Zbraslav, 15600

(210) **O-522010**

- (220) 30.04.2015  
(320) 30.04.2015  
(511) 35, 36, 45  
(540)

### PECTENTRADE

(510) (35) reklamní a propagační služby, zprostředkování obchodů pro třetí strany, poskytování reklamního prostoru po síti pro třetí osoby, poskytování tržního prostoru po síti pro sjednávání obchodních transakcí mezi třetími stranami při prodeji, nákupu a výměně zboží, vyhledávání a hodnocení obchodních příležitostí, ekonomické prognózy a analýzy, provozování aukcí po síti, sestavování a správa počítačových databází, podnikové organizační a ekonomické poradenství, poradenské služby ohledně organizace obchodní činnosti, informace, poradenství a konzultace vztahující se k výše uvedeným službám; (36) ekonomické a finanční poradenské služby, služby pro zpracování plateb po síti, služby elektronických plateb, finanční služby; (45) právní služby, právní výzkum, právní informace, právní poradenství.

- (730) **Pecten s.r.o.**, Jiřího z Poděbrad 2593, Pardubice - Zelené Předměstí, 53002, CZ  
(740) PatentCentrum Sedlák & Partners s.r.o., Husova 5, České Budějovice, 37001

(210) **O-522011**

- (220) 30.04.2015  
(320) 30.04.2015  
(511) 4, 35, 39  
(540)



(510) (4) paliva a pohonné látky spadající do této třídy, zejména zemní plyn; (35) maloobchodní, velkoobchodní a internetový prodej zemního plynu, zprostředkovatelské služby v oblasti obchodu se zemním plynem, reklamní a marketingová činnost, průzkumy trhu, předvádění výrobků, zasílání reklamních materiálů, pořádání reklamních a prodejních akcí, administrativní služby, správa obchodních dat; (39) dovoz, doprava, balení, skladování a distribuce zemního plynu, poskytování informací o skladování, dopravní informace.

- (730) **CWTC s.r.o.**, Tovární 500, Strakonice II, 38601, CZ  
(740) PatentCentrum Sedlák & Partners s.r.o., Husova 5, České Budějovice, 37001

(210) **O-522041**

- (220) 30.04.2015  
(320) 30.04.2015  
(511) 35, 41  
(540)



(510) (35) inzertní, reklamní, propagační činnost, vydávání reklamních textů, provozování reklamních ploch, reklamních bannerů, reklamních balónů, reklamních klipů, vše v souvislosti s provozováním loterie, marketing k provozování loterie; (41) provozování a organizování loterií a jiných podobných her v souladu s obecně závaznými právními předpisy prostřednictvím poboček sázkové kanceláře a dalších smluvně zavázaných prodejních míst, hraní o peníze, informace o možnostech rozptýlení, informace o možnostech zábavy, pořádání loterií, zábava, pobavení, prodej losů.

- (590) Barevná  
(730) **TIPSPORT a.s.**, Politických vězňů 156/21, Beroun, Centrum, 26601, CZ

(210) **O-522042**

- (220) 30.04.2015  
(320) 30.04.2015  
(511) 35, 41  
(540)



(510) (35) inzertní, reklamní, propagační činnost, vydávání reklamních textů, provozování reklamních ploch, reklamních bannerů, reklamních balónů, reklamních klipů, vše v souvislosti s provozováním loterie, marketing k provozování loterie; (41) provozování a organizování loterií a jiných podobných her v souladu s obecně závaznými právními předpisy prostřednictvím poboček sázkové kanceláře a dalších smluvně zavázaných prodejních míst, hraní o peníze, informace o možnostech rozptýlení, informace o možnostech zábavy, pořádání loterií, zábava, pobavení, prodej losů.

- (590) Barevná  
(730) **TIPSPORT a.s.**, Politických vězňů 156/21, Beroun, Centrum, 26601, CZ

(210) **O-522043**  
(220) 30.04.2015  
(320) 30.04.2015  
(511) 35, 41  
(540)



(510) (35) inzertní, reklamní, propagační činnost, vydávání reklamních textů, provozování reklamních ploch, reklamních bannerů, reklamních balónů, reklamních klipů, vše v souvislosti s provozováním loterie, marketing k provozování loterie; (41) provozování a organizování loterií a jiných podobných her v souladu s obecně závaznými právními předpisy prostřednictvím poboček sázkové kanceláře a dalších smluvně zavázaných prodejních míst, hraní o peníze, informace o možnostech rozptýlení, informace o možnostech zábavy, pořádání loterií, zábava, pobavení, prodej losů.  
(590) Barevná  
(730) **TIPSPORT a.s.**, Politických vězňů 156/21, Beroun, Centrum, 26601, CZ

(210) **O-522047**  
(220) 30.04.2015  
(320) 30.04.2015  
(511) 31  
(540)

### TragSan

(510) (31) krmiva pro zvířata, zejména suchá.  
(730) **Sano - Moderní výživa zvířat spol. s r.o.**, Npor. O. Bartoška 15, Domažlice, 34401, CZ  
(740) Mgr. Marie Šebelová, advokátka, Karla Engliše 3221/2, Praha 5, 15000

(210) **O-522051**  
(220) 04.05.2015  
(320) 04.05.2015  
(511) 35, 39, 41  
(540)



(510) (35) vydávání reklamních nebo náborových, propagačních a inzertních textů; (39) organizování okružních výletů, zpracování itinerářů pro cestovní účely; (41) organizování sportovních soutěží, živé vystoupení.  
(590) Barevná  
(730) **Region Slovácko - sdružení pro rozvoj cestovního ruchu**, Masarykovo náměstí 21, Uherské Hradiště, 68601, CZ

(210) **O-522139**  
(220) 06.05.2015  
(320) 06.05.2015  
(511) 35, 41, 42  
(540)

### VECTOR BTC

(510) (35) propagační činnost, reklama, pomoc při řízení obchodní činnosti, obchodní administrativa, kancelářské práce; (41) výchova, vzdělání, zejména pořádání kurzů a školení, zábava, sportovní a kulturní aktivity; (42) konzultační služby v oblasti informačních technologií.  
(730) **VECTOR BTC s.r.o.**, U Habrovky 247/11, Praha 4 - Krč, 14000, CZ  
(740) Mgr. Tomáš Svoboda, advokát, Mgr. Tomáš Svoboda, Na Poříčí 1047/26, Praha 1, 11000

(210) **O-522140**  
(220) 06.05.2015  
(320) 06.05.2015  
(511) 16, 35, 41  
(540)

### BŘECLAVSKÝ WŮDSTOCK

(510) (16) tiskoviny, fotografické a polygrafické výrobky, například programy koncertů, brožury, katalogy, propagační materiály; (35) propagační a reklamní činnost; (41) pořádání a zprostředkování společenských, sportovních, zábavných, soutěžních a kulturních akcí (hudební festivaly a koncerty pořádané v České republice), uměleckých pořadů a vystoupení, služby umělecké agentury v oblasti hudebních akcí, výroba, rozmnožování, pořizování, nahrávání a vydávání zvukových, obrazových, zvukově obrazových snímků a záznamů, pronájem zvukového nahrávacího zařízení a studia, filmová tvorba, výroba rozhlasových a televizních programů, televizní a rozhlasová zábava, informace o možnostech rozptýlení a zábavy, psaní scénářů, organizování živých vystoupení, pronájem a půjčování nosičů zvukových, obrazových nebo zvukově obrazových záznamů, vydávání not, vydávání knih, skládání a aranžování hudby, vyučování, pořádání seminářů, pořádání školení.  
(730) **Agentura APOLLO jihomoravská s.r.o.**, Příkop 843/4, Brno, 60200, CZ  
**SaZ s.r.o.**, Koupelní 3908/6, Hodonín, 69501, CZ  
(740) SaZ s.r.o., Koupelní 3908/6, Hodonín, 69501

(210) **O-522141**  
(220) 06.05.2015  
(320) 06.05.2015  
(511) 35, 37, 39  
(540)



(510) (35) obchodní činnosti v oblasti komplexních prádelenských služeb - zprostředkování obchodních smluv v oblasti prádelen a čistíren; (37) služby čistírny, čištění a chemické čištění prádla, oděvů a textilií, služby prádelny a mandlovný, praní a žehlení prádla, oděvů a textilií; (39) doprava a rozvoz zboží, provoz distribučních skladů, skladování prádla a oděvů, odvoz a svoz prádla a oděvů.  
(590) Barevná  
(730) **Clean up s.r.o.**, Plynárenská 628, Hranice I-Město, 75301, CZ  
(740) Halaxová & Halaxová TETRAPAT, RNDr. Zdeňka Halaxová, Jinonická 80, Praha 5, 15800

(210) **O-522175**

(220) 07.05.2015

(320) 07.05.2015

(511) 8, 21, 35

(540)

### PTÁČKOMAT

(510) (8) nářadí a nástroje s ručním pohonem; (21) náčiní a nádoby pro domácnost, neelektrické kuchyňské náčiní, nádoby pro použití v kuchyni a v domácnosti, kuchyňské potřeby neelektrické, kráječe na těsto, nádoby kuchyňské; (35) propagační činnost, reklama, pomoc při řízení obchodní činnosti, obchodní administrativa, kancelářské práce, zásilkový prodej zboží uvedeného ve třídách 8 a 21 z katalogů, Internetu, inzerce.

(730) **Vaše DEDRA, s.r.o.**, Podhradní 69, Česká Skalice, 55203, CZ

(210) **O-522176**

(220) 07.05.2015

(320) 07.05.2015

(511) 8, 21, 35

(540)

### KOPEČKÁTOR

(510) (8) nářadí a nástroje s ručním pohonem; (21) náčiní a nádoby pro domácnost, neelektrické kuchyňské náčiní, nádoby pro použití v kuchyni a v domácnosti, kuchyňské potřeby neelektrické, kráječe na těsto, nádoby kuchyňské; (35) propagační činnost, reklama, pomoc při řízení obchodní činnosti, obchodní administrativa, kancelářské práce, zásilkový prodej zboží uvedeného ve třídách 8 a 21 z katalogů, Internetu, inzerce.

(730) **Vaše DEDRA, s.r.o.**, Podhradní 69, Česká Skalice, 55203, CZ

(210) **O-522183**

(220) 07.05.2015

(320) 07.05.2015

(511) 32, 35, 40

(540)



(510) (32) nealkoholické nápoje všeho druhu zařazené do této třídy, minerální, stolní a syčené vody přírodní; (35) zprostředkovatelská činnost v oblasti obchodu, maloobchod - velkoobchod, export - import, internetový obchod, vše s nealkoholickými nápoji, reklama, propagace a inzerce všemi druhy médií, marketing; (40) stáčení a úprava vod.

(590) Barevná

(730) **Bohemia Beverage Industry Group s.r.o.**, Soboňky 1197/4, Rohatec, 69601, CZ

(740) Ing. Michal Jupa, patentový zástupce, Na Baních 1385, Praha 5 - Zbraslav, 15600

(210) **O-522186**

(220) 07.05.2015

(320) 07.05.2015

(511) 3, 5, 10, 29, 35, 44

(540)

### Paralékárna - Strava jako lék

(510) (3) mýdla, kosmetika a kosmetické přípravky všeho druhu, parfumerie, výrobky voňavkářské, éterické oleje, vlasová kosmetika, pomády, barviva kosmetická, pudry, zubní pasty, neceséry s kosmetickými potřebami, šampóny; (5) farmaceutické výrobky, farmaceutické potraviny a potraviny určené pro zvláštní výživu s léčebnými účinky a pro zdravotní výživu, funkční potraviny a doplňky stravy, bílkovinná potrava a přípravky, přípravky dietetické, vše pro lékařské účely, výrobky léčebně kosmetické, čaje z léčivých bylin, dezinfekční výrobky, mléko sušené pro kojence a mléko obohacené bílkoviny, náplasti; (10) přístroje, nástroje a potřeby lékařské, zdravotnický materiál, jako například obvazy, ortopedické

potřeby, bandáže, dlahy, jehly, stříkačky, nože, umělé údy, oči a zuby, obuv a oděvy, polštáře, pokrývky, postele, lůžka a podobně, vše v rámci této třídy; (29) proteiny, bílkoviny a algináty pro lidskou potřebu, bílkoviny jako potrava; (35) zprostředkovatelská, konzultační a poradenská činnost v oblasti obchodu, provozování internetového obchodu - vše s výrobky a přípravky uvedenými ve třídách 3, 5, 10 a 29, reklama, propagace, inzerce a poskytování obchodních informací prostřednictvím všech druhů médií, marketing; (44) lékařská péče, jako výdejní činnost pro veřejnost a zdravotnická zařízení, individuální příprava léčiva, adjustace lékových forem pro veřejnost, výdej prostředků zdravotnické techniky, hygienických, kosmetických a ortopedických pomůcek, kontrola léčiv, poradenská činnost k provozování lékáren, lékařské služby, lékařská praxe, služby spojené s lékařskou prevencí a péčí o hygienu a krásu osob.

(730) **Dr. Staněk spol. s r.o.**, Nad schody 271, Praha 5 - Řeporyje, 15500, CZ

(740) Ing. Michal Jupa, patentový zástupce, Na Baních 1385, Praha 5 - Zbraslav, 15600

(210) **O-522189**

(220) 07.05.2015

(320) 07.05.2015

(511) 7, 8, 21

(540)



(510) (7) nože (části strojů), strojní nůžky, elektrické, hydraulické a pneumatické stroje, mechanické ruční nástroje a nářadí, zemědělské stroje a nástroje, licí formy (části strojů); (8) nožičské výrobky všeho druhu v rámci této třídy, nůžky, sekery, brousky a brusy, ruční nářadí a nástroje; (21) pomůcky, náčiní a nádoby pro domácnost a kuchyň, ruční nástroje na vaření a čištění, formy (kuchyňské).

(730) **Mikov s.r.o.**, 741, Mikulášovice, 40779, CZ

(210) **O-522193**

(220) 07.05.2015

(320) 07.05.2015

(511) 19, 35, 37

(540)



(510) (19) stavební materiály spadající do této třídy, dlažby či jiná stavební keramika, kámen, umělý kámen, stavební keramické výrobky, nekovové stavební prvky, okna, dveře, zábradlí, lišty, parkety, dřevěné a plastové plovoucí podlahy, stavební dřevo, stavební plasty, podlahy a stropy pro stavby, stavební materiály přenosné, dlažební prvky včetně tvarovaných dlaždic, dlažební kostky a panely, mostní obruby, velkoplošné dlaždice, dlažba a kamenné stavební prvky pro veřejná prostranství a venkovní architekturu, cementní zboží; (35) zprostředkování obchodu a služeb - maloobchodní, velkoobchodní a elektronický prodej se sanitární technikou, keramickými výrobky, dlažbou a stavebními materiály; (37) stavební činnost, provádění staveb včetně jejich změn, udržovacích prací na nich a jejich odstraňování, kolaudace staveb, stavební práce a opravy,

pokládka dlažby, hydroinstalace, izolační práce, stavby rodinných domků, montážně stavební práce.  
(730) **Vaněk Petr**, K Nádraží 401, Kutná Hora, 28403, CZ  
(740) JUDr. Markéta Vaňková Ph.D., advokátka, Nad Nuslemi 1416/11/714, Praha 4, 14000

(210) **O-522219**  
(220) 11.05.2015  
(320) 11.05.2015  
(511) 3, 5  
(540)

(210) **O-522197**  
(220) 07.05.2015  
(320) 07.05.2015  
(511) 2, 35  
(540)

### Renokov

(510) (2) barvy, nátěry, fixativy do barev, laky, práškové kovové pigmenty mořidla na dřevo, přípravky na ochranu a konzervaci dřeva, barvy a nátěry na ochranu proti korozi, malířské barvy, barviva, přírodní pryskyřice v surovém stavu, lazurovací barvy na dřevo (vnitřní i venkovní), mořidla na dřevo, penetrace na zpevnění a přípravu povrchů, materiály na povrchové úpravy stěn budov pro venkovní i vnitřní použití, fasádní barvy, akrylové barvy, antikoroziční látky, ředidla pro barvy, ředidla pro laky, zahušťovače nátěrových hmot, pigmenty a pojiva pro barvy; (35) obchodní služby (maloobchod a velkoobchod) se zbožím uvedeným ve třídě 2 tohoto seznamu, obchodní služby (maloobchod a velkoobchod) se zbožím uvedeným ve třídě 2 tohoto seznamu prostřednictvím Internetu, reklama, on-line reklama v počítačové komunikační síti, pronájem reklamního času v komunikačních médiích, vydávání reklamních textů, aktualizování reklamních materiálů, rozšiřování reklamních materiálů zákazníkům (letáky, prospekty, tiskoviny, vzorky), podpora prodeje (pro třetí osoby), marketing, marketingové studie, organizování obchodních nebo reklamních výstav, předvádění zboží, odborné obchodní nebo podnikatelské poradenství, služby v oblasti dovozu a vývozu výrobků uvedených ve třídě 2 tohoto seznamu, zásobovací služby pro třetí osoby (nákup zboží a služeb pro jiné podniky), administrativní zpracování obchodních objednávek, kancelářské práce, grafická úprava tiskovin pro reklamní účely, průzkum trhu, průzkum veřejného mínění, analýzy nákladů, fakturace, obchodní informace a rady spotřebitelům.  
(730) **SLOVLAK Košeca, a.s.**, Továrenská 545, 018 64 Košeca, SK  
(740) A. Holas & partner Patentová a známková kancelář, Ing. Mgr. Hana Holasová, Křížová 4/105, Brno, 60300

(210) **O-522212**  
(220) 11.05.2015  
(320) 11.05.2015  
(511) 5  
(540)

### DetoxElixer

(510) (5) farmaceutické přípravky a přírodní léčiva, potravní doplňky a dietetické přípravky, dietní doplňky a doplňky stravy, doplňky výživy.  
(730) **WALMARK, a.s.**, Oldřichovice 44, Trinec, 73961, CZ  
(740) Dana Lukajová, patentový zástupce, Dana Lukajová, Voršilská 10, Praha 1, 11000

(210) **O-522215**  
(220) 11.05.2015  
(320) 11.05.2015  
(511) 5  
(540)

### FANGARO

(510) (5) farmaceutické přípravky pro humánní užití, zejména miotika, mydriatika a léky proti glaukomu.  
(730) **Novartis AG**, Basel, Basel, 4002, CH  
(740) Společná advokátní kancelář Všetečka Zelený Švorčik Kalenský a partneři, JUDr. Michal Havlík, advokát a patentový zástupce, Hálkova 2, Praha 2, 12000



(510) (3) prací prostředky, přípravky a látky, vše pro praní, avivážní přípravky, přípravky pro bělení, přípravky na čištění, leštění, odmašťování a broušení, přípravky proti ucpaní odpadních trub, přípravky na mytí nádobí, mýdla, přípravky na mytí rukou, ubrusy napuštěné přípravky a látkami pro čištění a leštění; (5) dezinfekční prostředky, dezinfekční přípravky pro hygienické nebo sanitární účely, sanitární přípravky, přípravky na hubení škůdců, hmyzu a škodlivých zvířat, fungicidy, germicidy, baktericidní prostředky, přípravky na hubení parazitů, algicidy, insekticidy, protiplísňové přípravky, herbicidy, deodoranty (jiné než pro osobní potřebu), přípravky na osvěžení vzduchu, repelenty proti hmyzu.  
(590) Barevná  
(730) **UNILEVER ČR, spol. s r.o.**, Rohanské nábřeží 670/17, Praha 8 - Karlín, 18600, CZ  
(740) Baker & McKenzie v.o.s., advokátní kancelář, JUDr. Jiří Čermák, advokát, Klimentská 1216/46, Praha 1, 11002

(210) **O-522224**  
(220) 11.05.2015  
(320) 11.05.2015  
(511) 32, 33, 35  
(540)

### Sedlčanský pivovar Krčín

(510) (32) pivo, nealkoholické pivo, sladové pivo, sladové nápoje, výtažky z chmele na výrobu piva, přípravky na výrobu nápojů, zázvorové pivo, nealkoholické nápoje všeho druhu, zejména nealkoholické mošty, ovocné a zeleninové šťávy, nektary a výtažky, nealkoholické aperitivy a koktejly, minerální vody, stolní a pramenité vody, limonády, instantní nápoje, včetně nápojů energetických, sirupy na výrobu nápojů, přípravky pro přípravu nealkoholických nápojů, příchutě na výrobu nápojů; (33) alkoholické nápoje s výjimkou piv, zejména vína, lihoviny a likéry, destilované nápoje, destiláty vinné, ovocné, bylinné, alkoholické aperitivy a koktejly, přípravky pro přípravu alkoholických nápojů a alkoholické esence, pálenky, alkoholové extrakty; (35) zprostředkování prodeje a nákupu výrobků v oboru alkoholických a nealkoholických nápojů, inzertní a propagační služby, reklama.  
(730) **Farma DRUHAZ, spol. s r.o.**, Na Červeném Hrádku 793, Sedlčany, 26401, CZ

(210) **O-522241**  
(220) 12.05.2015  
(320) 12.05.2015  
(511) 35, 36, 37, 39, 40  
(540)

### AUTO MARTINEC

(510) (35) zprostředkování obchodu s motorovými vozidly ojetými a novými a jejich náhradními díly a příslušenstvím, nákup a prodej motorových vozidel ojetých i nových a jejich dílů a příslušenství, autobazar, poradenská a zprostředkovatelská činnost s výše uvedenými službami; (36) likvidace pojistných škod, zprostředkování smluv na financování nákupu a pojištění motorových osobních vozidel nových i ojetých, poradenská a zprostředkovatelská činnost s výše uvedenými službami; (37) opravy, servis a údržba motorových vozidel, autoopravy, autoservisy, pneuservisy, renovace motorů a jejich částí, mytí a čištění motorových vozidel, antikoroziční nátěry a nástřiky pro vozidla, poradenská a zprostředkovatelská činnost s výše uvedenými službami; (39) odtahová služba, půjčování a pronájem motorových vozidel, dopravní informace,

parkování vozidel, pronájem příslušenství a nosičů na automobily, poradenská a zprostředkovatelská činnost s výše uvedenými službami; (40) likvidace odpadu, likvidace dopravních prostředků a autovraků, poradenská a zprostředkovatelská činnost s výše uvedenými službami.

(730) **Martínek Jaroslav**, Vrchlabská 1345, Jilemnice, 51401, CZ

(740) Jansa, Mokřý, Otevřel & partneři, v.o.s., JUDr. Lukáš Jansa, advokát, Sokola Tůmy 743/16, Ostrava - Mariánské Hory, 70900

(210) **O-522304**

(220) 14.05.2015

(320) 14.05.2015

(511) 35, 36, 43

(540)

(210) **O-522300**

(220) 13.05.2015

(320) 13.05.2015

(511) 9, 35, 41

(540)

**Kino Atlas**  
Kino, do kterého se budete rádi vracet...

(510) (9) nahrané i nenahrané nosiče zvukově obrazových a zvukových záznamů všeho druhu; (35) reklamní, inzertní a propagační činnost; (41) výroba a šíření zvukových a zvukově obrazových záznamů, vydavatelská a nakladatelská činnost, agenturní činnost a zprostředkování v oblasti kultury, výchovy, vzdělávání a sportu, pořádání společenských, sportovních a kulturních akcí.

(730) **Cinemart plus, s.r.o.**, Národní 60/28, Praha 1, 11000, CZ

(740) JUDr. Dagmar Brychová, Národní 60/28, Praha 1 - Nové Město, 11000

(510) (35) propagační činnost, reklama, pomoc při řízení obchodní činnosti, obchodní administrativa, kancelářské práce; (36) pojištění, služby finanční, služby peněžní, služby nemovitostní; (43) služby zajišťující stravování a nápoje, dočasné ubytování.

(590) Barevná

(730) **Zdráhala Josef**, U Žebračky 2842/36, Přerov, 750 02, CZ



(210) **O-522354**

(220) 15.05.2015

(320) 15.05.2015

(511) 32

(540)



(210) **O-522303**

(220) 14.05.2015

(320) 14.05.2015

(511) 5, 29, 30, 31, 32, 33, 35, 41, 42

(540)

**paletapotravin**

(510) (5) dietní potraviny a dietetické přípravky pro léčebné nebo veterinární účely, potraviny pro batolata, potravní doplňky pro lidskou potřebu a pro zvířata; (29) maso, ryby, drůbež a zvěřina, masové výtazky, konzervované, mražené, sušené a vařené ovoce a zelenina, želé, džemy, kompoty, želé, džemy, kompoty, vejce, mléko a mléčné výrobky, jedlé oleje a tuky; (30) káva, čaj, kakao a kávové náhražky, rýže, tapioka a ságo, mouka a obilninové přípravky, chléb, pečivo a cukrovinky, zmrzlina, cukr, med, melasa, droždí, prášek do pečiva, sůl, hořčice, ocet, omáčky (chuťové přísady), koření, led potravinářský; (31) zrní a zemědělské, zahradnické a lesní produkty nezahrnuté v jiných třídách, živá zvířata, čerstvé ovoce a zelenina, semena, rostliny a květiny, krmiva pro zvířata, slad; (32) piva, minerální vody, šumivé nápoje a jiné nápoje nealkoholické, nápoje a šťávy ovocné, sirupy a jiné přípravky k zhotovování nápojů; (33) alkoholické nápoje (s výjimkou pív); (35) propagační činnost, reklama, pomoc při řízení obchodní činnosti, obchodní administrativa, kancelářské práce; (41) výchova, vzdělávání, zábava, sportovní a kulturní aktivity; (42) vědecké a technologické služby a související výzkum a projektování, analytické a výzkumné služby v průmyslu, navrhování a vývoj počítačového hardwaru a softwaru.

(730) **Paletapotravin.cz, s.r.o.**, Plotní 688/75, Brno, 60200, CZ

(510) (32) sirupy na výrobu nápojů, sirupy na výrobu limonád, sirupy na přípravu nealkoholických nápojů, nápojové přípravky.

(590) Barevná

(730) **Poděbradka, a.s.**, Nymburská 239, Poděbrady, Velké Zboží, 29001, CZ

(740) AK Mrázek - Mrázková, JUDr. Josef Mrázek DrSc., Pernerova 293/11, Praha 8, 18600

(210) **O-522355**

(220) 15.05.2015

(320) 15.05.2015

(511) 32

(540)



(510) (32) sirupy na výrobu nápojů, sirupy na výrobu limonád, sirupy na přípravu nealkoholických nápojů, nápojové přípravky.

(590) Barevná



(730) **Poděbradka, a.s.**, Nymburská 239, Poděbrady, Velké Zboží, 29001, CZ  
(740) AK Mrázek - Mrázková, JUDr. Josef Mrázek DrSc., Pernerova 293/11,  
Praha 8, 18600

(210) **O-522356**  
(220) 15.05.2015  
(320) 15.05.2015  
(511) 32  
(540)



(510) (32) sirupy na výrobu nápojů, sirupy na výrobu limonád, sirupy na přípravu nealkoholických nápojů, nápojové přípravky.  
(590) Barevná  
(730) **Poděbradka, a.s.**, Nymburská 239, Poděbrady, Velké Zboží, 29001, CZ  
(740) AK Mrázek - Mrázková, JUDr. Josef Mrázek DrSc., Pernerova 293/11,  
Praha 8, 18600

(210) **O-522357**  
(220) 15.05.2015  
(320) 15.05.2015  
(511) 32  
(540)



(510) (32) sirupy na výrobu nápojů, sirupy na výrobu limonád, sirupy na přípravu nealkoholických nápojů, nápojové přípravky.  
(590) Barevná  
(730) **Poděbradka, a.s.**, Nymburská 239, Poděbrady, Velké Zboží, 29001, CZ  
(740) AK Mrázek - Mrázková, JUDr. Josef Mrázek DrSc., Pernerova 293/11,  
Praha 8, 18600

(210) **O-522358**  
(220) 15.05.2015  
(320) 15.05.2015  
(511) 32  
(540)



(510) (32) sirupy na výrobu nápojů, sirupy na výrobu limonád, sirupy na přípravu nealkoholických nápojů, nápojové přípravky.  
(590) Barevná  
(730) **Poděbradka, a.s.**, Nymburská 239, Poděbrady, Velké Zboží, 29001, CZ  
(740) AK Mrázek - Mrázková, JUDr. Josef Mrázek DrSc., Pernerova 293/11,  
Praha 8, 18600

(210) **O-522359**  
(220) 15.05.2015  
(320) 15.05.2015  
(511) 32  
(540)



(510) (32) sirupy na výrobu nápojů, sirupy na výrobu limonád, sirupy na přípravu nealkoholických nápojů, nápojové přípravky.  
(590) Barevná  
(730) **Poděbradka, a.s.**, Nymburská 239, Poděbrady, Velké Zboží, 29001, CZ  
(740) AK Mrázek - Mrázková, JUDr. Josef Mrázek DrSc., Pernerova 293/11,  
Praha 8, 18600

(210) **O-522810**  
(220) 02.06.2015  
(320) 02.06.2015  
(511) 30  
(540)

*bellchocolat*  
Original quality from Belgium/Italy

(510) (30) bonbóny, cukrovinky, cukrovinky k ozdobení vánočních stromků, čokoláda, čokoládové nápoje, čokoládové nápoje s mlékem, čokoládové ozdoby na dorty, dorty, fondány (cukrovinky), kakao, kakaové nápoje s mlékem, mandlové těsto, marcipán.

(590) Barevná

(730) **MONACO int. s.r.o.**, Mladoboleslavská 209, Praha 9 - Kbely, 19700, CZ

(740) AK Svoboda s.r.o., JUDr. Jiří Svoboda, advokát, Stavitzská 1099/6, Praha 6 - Dejvice, 16000

---

(210) **O-522852**  
(220) 03.06.2015  
(320) 03.06.2015  
(511) 9, 16, 38, 39, 45  
(540)

  
PHOTOMIYAKO

(510) (9) databáze, databázové produkty, databázové systémy, časopisy, knihy a fotografie v elektronické podobě, software, multimediální a informačních katalogy, aplikace pro prohlížení, zpracovávání nebo uchovávání dat v elektronické podobě, elektronický informační portál, elektronické, datové, informační a komunikační sítě, webový portál, obaly na mobilní telefony, přenosné počítače a tablety; (16) balicí papír, blahopřání, bloky, brožury, propagační, reklamní a inzertní materiály z papíru, časopisy, desky, dopisní papír, etikety, fotografie, katalogy, knihy, letáky, manuály, mapy, obálky, plakáty, pozvánky, vizitky, tašky a sáčky z papíru, figurky a stuhy z papíru, papírové obaly, dekorace z papíru, umělecké předměty z papíru a lepenky, tiskoviny periodické i neperiodické, papírenské zboží; (38) poskytování přístupu k databázím, poskytování uživatelského přístupu ke globální počítačové síti, přenos digitálních souborů prostřednictvím Internetu, poskytování internetových diskusních fór a on-line fór; (39) archivace dat, dokumentů, fotografií, videí a audionahrávek v elektronické podobě, fotobanka, elektronické ukládání dat; (45) správa autorských práv, licenční služby, služby poskytování licencí k fotografiím, videím a zvukovým záznamům na webových stránkách.

(730) **SAKAHON Group s.r.o.**, Tlumačovská 2766/26, Praha 5 - Stodůlky, 15500, CZ

(740) PROPATENT, JUDr. Matěj Sedláček, Pod Pekařkou 1, Praha 4, 14700

---

### Zamítnuté a částečně zamítnuté přihlášky ochranných známek po zveřejnění

Zjistí-li Úřad v průběhu řízení o námitkách, že přihlašovaná ochranná známka nespĺňuje podmínky pro zápis, přihlášku zamítne. Zjistí-li, že přihlašovaná ochranná známka nespĺňuje podmínky pro zápis jen pro některé výrobky nebo služby, přihlášku zamítne v rozsahu výrobků nebo služeb, pro které přihláška nespĺňuje podmínky zápisu. S ohledem na tuto skutečnost, obsahuje tato kapitola údaje o rozhodnutích o zamítnutí přihlášky ochranné známky v celém nebo částečném rozsahu na základě ustanovení § 26 zákona č. 441/2003 Sb.

Údaje o výsledku rozhodnutí (zamítnutí přihlášky, částečné zamítnutí přihlášky) jsou uvedeny za datem právní moci rozhodnutí pod INID kódem (583) s názvem "Datum právní moci rozhodnutí/výsledek rozhodnutí".

(210) **O-497302**

(540)

**MONA'S ŠUŠU**

(583) 17.04.2015/NABYTÍ P.M. - ZAMÍTNUTÍ PŘIHLÁŠKY PO  
ZVEŘEJNĚNÍ

---

(210) **O-499545**

(540)

**Mona's Red**

(583) 17.04.2015/NABYTÍ P.M. - ZAMÍTNUTÍ PŘIHLÁŠKY PO  
ZVEŘEJNĚNÍ

---

### Zamítnuté námítky týkající se ochranných známek

V průběhu řízení o námítkách může být Úřadem zjištěno, že přihlašovaná ochranná známka, která byla zveřejněna ve Věstníku, nezasahuje do zákonem chráněných starších práv třetích osob, tzv. namítajících, uvedených v ustanovení § 7 zákona č. 441/2003 Sb., a proto Úřad námítky zamítne. Údaje o rozhodnutích o zamítnutí námítek na základě ustanovení § 26 zákona č. 441/2003 Sb. jsou obsaženy v této kapitole.

(210) **O-482017**  
(540)



(583) 08.06.2015

---

(210) **O-507855**  
(540)



(583) 06.06.2015

---

### Přehled zápisů ochranných známek bez změny ve vztahu ke zveřejněným přihláškám

Kapitola obsahuje údaje o ochranných známkách zapsaných na základě ustanovení § 28 odst. 1 zákona č. 441/2003 Sb., u kterých nedošlo ke změně údajů oproti zveřejněné přihlášce ochranné známky.

Číselný přehled											
346444	346445	346446	346447	346448	346449	346450	346451	346452	346453	346454	346455
346456	346457	346458	346459	346460	346461	346462	346463	346464	346465	346466	346467
346468	346469	346470	346471	346472	346473	346474	346475	346476	346477	346478	346479
346480	346481	346482	346483	346484	346485	346486	346487	346488	346489	346490	346491
346492	346493	346494	346495	346496	346497	346498	346499	346500	346501	346502	346503
346504	346505	346506	346507	346508	346509	346510	346511	346512	346513	346514	346515
346516	346517	346518	346519	346520	346521	346522	346523	346524	346525	346526	346527
346528	346529	346530	346531	346532	346533	346534	346535	346536	346537	346538	346539
346540	346541	346542	346543	346544	346545	346546	346547	346548	346549	346550	346551
346552	346553	346554	346555	346556	346557	346558	346559	346560	346561	346562	346563
346564	346565	346566	346567	346568	346569	346570	346571	346572	346573	346574	346575
346576	346577	346578	346579	346580	346581	346582	346583	346584	346585	346586	346587
346588	346589	346590	346591	346592	346593	346594	346595	346596	346597	346598	346599
346600	346601	346602	346603	346604	346605	346606	346607	346608			

### Zápisy ochranných známek bez změny ve vztahu ke zveřejněným přihláškám

(111) **346444**  
(220) 14.05.2008  
(320) 14.05.2008  
(442) 17.07.2013  
(151) 10.06.2015  
(730) **Česká agentura na podporu obchodu CzechTrade**, Dittrichova 21,  
Praha 2, 12801, CZ  
(210) O-459047  
(590) Barevná

(111) **346445**  
(220) 14.05.2008  
(320) 14.05.2008  
(442) 17.07.2013  
(151) 10.06.2015  
(730) **Česká agentura na podporu obchodu CzechTrade**, Dittrichova 21,  
Praha 2, 12801, CZ  
(210) O-459048

(111) **346446**  
(220) 05.12.2012  
(320) 05.12.2012  
(442) 04.03.2015  
(151) 10.06.2015  
(730) **Enviroinvest s.r.o.**, Mokropeská 1832, Černošice u Prahy, 25228, CZ  
(210) O-500294

(111) **346447**  
(220) 22.02.2013  
(320) 22.02.2013  
(442) 17.04.2013  
(151) 10.06.2015  
(730) **Woodmin, s.r.o.**, Národních hrdinů 3, Praha 9 - Dolní Počernice, 19012,  
CZ  
(210) O-502086

(111) **346448**  
(220) 27.02.2013  
(320) 27.02.2013  
(442) 16.10.2013  
(151) 10.06.2015  
(730) **TOPSTONE s.r.o.**, Halenkov 636, 75603, CZ  
(210) O-502216  
(590) Barevná

(111) **346449**  
(220) 30.04.2013  
(320) 30.04.2013  
(442) 15.01.2014  
(151) 10.06.2015  
(730) **SAMLUX, spol. s r.o.**, Ke Školce 76/7, Praha 10, 10000, CZ  
(210) O-504004

(111) **346450**  
(220) 21.08.2013  
(320) 21.08.2013  
(442) 04.03.2015  
(151) 10.06.2015  
(730) **MADAL BAL HOLDING AG**, Chriesstrasse 1, Weggis, 6153, CH  
(210) O-506959

(111) **346451**  
(220) 02.09.2013  
(320) 02.09.2013  
(442) 04.03.2015

(151) 10.06.2015  
(730) **Litmedia a.s.**, Korunní 810/104, Praha 10, 10100, CZ  
(210) O-507210  
(590) Barevná

(111) **346452**  
(220) 30.09.2013  
(320) 12.09.2013  
30.09.2013  
(442) 04.03.2015  
(151) 10.06.2015  
(730) **MARCHA BALLERINA LTD**, Kfar Vitkin P.O.B. 575, Kfar Vitkin  
4020000, IL  
(210) O-507946

(111) **346453**  
(220) 08.10.2013  
(320) 08.10.2013  
(442) 04.03.2015  
(151) 10.06.2015  
(730) **FENG SHUI TERAPIE s.r.o.**, Májová 177, Pyšely, 25167, CZ  
(210) O-508149  
(590) Barevná

(111) **346454**  
(220) 23.10.2013  
(320) 23.10.2013  
(442) 20.08.2014  
(151) 10.06.2015  
(730) **ATTN Consulting s.r.o.**, Hanušova 100/10, Olomouc, Lazce, 77900, CZ  
(210) O-508552

(111) **346455**  
(220) 24.10.2013  
(320) 24.10.2013  
(442) 04.03.2015  
(151) 10.06.2015  
(730) **Český Internet s.r.o.**, Kostelní 942/46, České Budějovice, 37004, CZ  
(210) O-508599

(111) **346456**  
(220) 04.11.2013  
(320) 04.11.2013  
(442) 04.03.2015  
(151) 10.06.2015  
(730) **eCENTRE, a.s.**, Jankovcova 1595/14, Praha 7, 17000, CZ  
(210) O-508844

(111) **346457**  
(220) 20.12.2013  
(320) 20.12.2013  
(442) 04.03.2015  
(151) 10.06.2015  
(730) **M - HAI PLUS s.r.o.**, Žerotínova 483/1, České Budějovice, 37004, CZ  
(210) O-510166

(111) **346458**  
(220) 10.03.2014  
(320) 10.03.2014  
(442) 04.03.2015  
(151) 10.06.2015  
(730) **Labaš Miroslav**, Textilná 1, Košice, SK  
(210) O-511966  
(590) Barevná

(111) **346459**

(220) 18.03.2014  
(320) 18.03.2014  
(442) 04.03.2015  
(151) 10.06.2015

(730) **Mezinárodní mládežnické hnutí "Youth Time"**, Zborovská 716/27,  
Praha 5, 15000, CZ

(210) O-512171

(111) **346460**

(220) 26.03.2014  
(320) 26.03.2014  
(442) 04.03.2015  
(151) 10.06.2015

(730) **Karlovarské minerální vody a.s.**, Horova 3, Karlovy Vary, 36021, CZ

(210) O-512399

(111) **346461**

(220) 26.03.2014  
(320) 26.03.2014  
(442) 04.03.2015  
(151) 10.06.2015

(730) **Karlovarské minerální vody a.s.**, Horova 3, Karlovy Vary, 36021, CZ

(210) O-512400

(111) **346462**

(220) 26.03.2014  
(320) 26.03.2014  
(442) 04.03.2015  
(151) 10.06.2015

(730) **Karlovarské minerální vody a.s.**, Horova 3, Karlovy Vary, 36021, CZ

(210) O-512401

(111) **346463**

(220) 26.03.2014  
(320) 26.03.2014  
(442) 04.03.2015  
(151) 10.06.2015

(730) **Karlovarské minerální vody a.s.**, Horova 3, Karlovy Vary, 36021, CZ

(210) O-512402

(590) Barevná

(111) **346464**

(220) 26.03.2014  
(320) 26.03.2014  
(442) 04.03.2015  
(151) 10.06.2015

(730) **Karlovarské minerální vody a.s.**, Horova 3, Karlovy Vary, 36021, CZ

(210) O-512403

(590) Barevná

(111) **346465**

(220) 29.04.2014  
(320) 29.04.2014  
(442) 04.03.2015  
(151) 10.06.2015

(730) **Delta Electronics, Inc.**, 186 Ruey Kuang Road, Neihu, Taipei, Taiwan,  
CN

(210) O-513226

(111) **346466**

(220) 14.05.2014  
(320) 14.05.2014  
(442) 04.03.2015  
(151) 10.06.2015

(730) **Hlavní město Praha**, Mariánské náměstí 2/2, Praha 1 - Staré Město,  
11000, CZ

(210) O-513538

(111) **346467**

(220) 09.06.2014  
(320) 09.06.2014  
(442) 04.03.2015  
(151) 10.06.2015

(730) **Bittner Libor Ing., CSc.**, Sídliště Osvobození 651/35, Vyškov - Dědice,  
68201, CZ

**Vrzal Vladimír MVDr., CSc.**, Malinovského 767/39, Ivanovice na Hané,  
68323, CZ

(210) O-513689

(111) **346468**

(220) 22.05.2014  
(320) 22.05.2014  
(442) 04.03.2015  
(151) 10.06.2015

(730) **Production & Trading s.r.o.**, V zářezu 902/2, Praha 5 - Jinonice, 15800,  
CZ

(210) O-513769

(590) Barevná

(111) **346469**

(220) 28.05.2014  
(320) 28.05.2014  
(442) 04.03.2015  
(151) 10.06.2015

(730) **Atlantic Studio s.r.o.**, Nad Zámkem 1072, Třebíč, 67401, CZ

(210) O-513865

(111) **346470**

(220) 11.06.2014  
(320) 11.06.2014  
(442) 04.03.2015  
(151) 10.06.2015

(730) **BARTON STUDIO s.r.o.**, Táborská 1253/17, Plzeň, Východní  
Předměstí, 32600, CZ

(210) O-514226

(111) **346471**

(220) 11.06.2014  
(320) 11.06.2014  
(442) 04.03.2015  
(151) 10.06.2015

(730) **BARTON STUDIO s.r.o.**, Táborská 1253/17, Plzeň, Východní  
Předměstí, 32600, CZ

(210) O-514227

(111) **346472**

(220) 11.06.2014  
(320) 11.06.2014  
(442) 04.03.2015  
(151) 10.06.2015

(730) **BARTON STUDIO s.r.o.**, Táborská 1253/17, Plzeň, Východní  
Předměstí, 32600, CZ

(210) O-514228

(111) **346473**

(220) 11.06.2014  
(320) 11.06.2014  
(442) 04.03.2015  
(151) 10.06.2015

(730) **BARTON STUDIO s.r.o.**, Táborská 1253/17, Plzeň, Východní  
Předměstí, 32600, CZ

(210) O-514229

---

(111) **346474**

(220) 16.06.2014  
(320) 16.06.2014  
(442) 04.03.2015  
(151) 10.06.2015  
(730) **KARPIVOVAR s.r.o.**, Slezská 320, Orlová - Poruba, 73514, CZ  
(210) O-514293

---

(111) **346475**

(220) 16.06.2014  
(320) 16.06.2014  
(442) 04.03.2015  
(151) 10.06.2015  
(730) **KARPIVOVAR s.r.o.**, Slezská 320, Orlová - Poruba, 73514, CZ  
(210) O-514294

---

(111) **346476**

(220) 18.06.2014  
(320) 18.06.2014  
(442) 04.03.2015  
(151) 10.06.2015  
(730) **Tikal Jiří**, Unhošťská 20, Kladno, 27201, CZ  
(210) O-514350

---

(111) **346477**

(220) 11.07.2014  
(320) 11.07.2014  
(442) 04.03.2015  
(151) 10.06.2015  
(730) **R&B Gastronomie s.r.o.**, Věžeňská 912/6, Praha 1 - Staré Město, 11000, CZ  
(210) O-514997  
(590) Barevná

---

(111) **346478**

(220) 22.07.2014  
(320) 22.07.2014  
(442) 04.03.2015  
(151) 10.06.2015  
(730) **TERM, spol. s r.o.**, Hájecká 12/1194, Brno Černovice, 61800, CZ  
(210) O-515197

---

(111) **346479**

(220) 28.07.2014  
(320) 28.07.2014  
(442) 04.03.2015  
(151) 10.06.2015  
(730) **Gutenberg s.r.o.**, Hloušecká 22/21, Kutná Hora, 28401, CZ  
(210) O-515315

---

(111) **346480**

(220) 01.08.2014  
(320) 01.08.2014  
(442) 04.03.2015  
(151) 10.06.2015  
(730) **Hoffmann a Žižák spol. s r.o.**, Zápy 255, Brandýs nad Labem, 25001, CZ  
(210) O-515451  
(590) Barevná

---

(111) **346481**

(220) 01.08.2014  
(320) 01.08.2014  
(442) 04.03.2015  
(151) 10.06.2015

---

(730) **Hoffmann a Žižák spol. s r.o.**, Zápy 255, Brandýs nad Labem, 25001, CZ  
(210) O-515452

---

(111) **346482**

(220) 08.08.2014  
(320) 08.08.2014  
(442) 04.03.2015  
(151) 10.06.2015  
(730) **Český svaz cyklistiky**, Nad Hliníkem 1186/4, Praha 5, 15000, CZ  
(210) O-515608  
(590) Barevná

---

(111) **346483**

(220) 08.08.2014  
(320) 08.08.2014  
(442) 04.03.2015  
(151) 10.06.2015  
(730) **Český svaz cyklistiky**, Nad Hliníkem 1186/4, Praha 5, 15000, CZ  
(210) O-515609  
(590) Barevná

---

(111) **346484**

(220) 11.08.2014  
(320) 11.08.2014  
(442) 04.03.2015  
(151) 10.06.2015  
(730) **PROFIMEDIA s.r.o.**, Tř. Spojenců 18, Opava, 74601, CZ  
(210) O-515645  
(590) Barevná

---

(111) **346485**

(220) 18.08.2014  
(320) 18.08.2014  
(442) 04.03.2015  
(151) 10.06.2015  
(730) **GOOSSENAERTS GEERT**, Nad Babím dolem 407, Měšice, 25064, CZ  
(210) O-515767

---

(111) **346486**

(220) 20.08.2014  
(320) 20.08.2014  
(442) 04.03.2015  
(151) 10.06.2015  
(730) **NutriAcademy, s.r.o.**, Dolnopolní 894/8, Brno - Maloměřice, 61400, CZ  
(210) O-515837

---

(111) **346487**

(220) 20.08.2014  
(320) 20.08.2014  
(442) 04.03.2015  
(151) 10.06.2015  
(730) **Dow AgroSciences LLC**, 9330 Zionsville Road, Indianapolis, IN, US  
(210) O-515843

---

(111) **346488**

(220) 20.08.2014  
(320) 20.08.2014  
(442) 18.02.2015  
(151) 10.06.2015  
(730) **FLAME Consulting Limited**, Bexley Square 6, Salford, Manchester M3 6BZ, GB  
(210) O-515846

---

(111) **346489**

(220) 25.08.2014



(320) 25.08.2014  
(442) 04.03.2015  
(151) 10.06.2015  
(730) **chytryhonza.cz, s.r.o.**, Václavské náměstí 62, Praha 1 - Nové Město, 11000, CZ  
(210) O-515940

---

(111) **346490**  
(220) 29.08.2014  
(320) 29.08.2014  
(442) 04.03.2015  
(151) 10.06.2015  
(730) **Perman Richard**, Lipová 26, Jiloviště, 25202, CZ  
(210) O-516051

---

(111) **346491**  
(220) 01.09.2014  
(320) 01.09.2014  
(442) 04.03.2015  
(151) 10.06.2015  
(730) **Šafránková Eva Bc.**, Řídký 23, Litomyšl, 57001, CZ  
(210) O-516099

---

(111) **346492**  
(220) 05.09.2014  
(320) 05.09.2014  
(442) 04.03.2015  
(151) 10.06.2015  
(730) **REDMAG, s.r.o.**, Lucemburská 1024/1, Praha 3 - Vinohrady, 13000, CZ  
(210) O-516222

---

(111) **346493**  
(220) 05.09.2014  
(320) 05.09.2014  
(442) 04.03.2015  
(151) 10.06.2015  
(730) **Koshelnyk Nataliia**, Ke Kapslovně 2855/5, Praha 3, 13000, CZ  
(210) O-516225

---

(111) **346494**  
(220) 10.09.2014  
(320) 10.09.2014  
(442) 04.03.2015  
(151) 10.06.2015  
(730) **Metzler International s.r.o.**, Jindřichova 308, Domažlice, Týnské Předměstí, 34401, CZ  
(210) O-516341  
(590) Barevná

---

(111) **346495**  
(220) 10.09.2014  
(320) 10.09.2014  
(442) 04.03.2015  
(151) 10.06.2015  
(730) **Holková Jana**, Tulešická 469/3, Praha 5, 15521, CZ  
(210) O-516342

---

(111) **346496**  
(220) 16.09.2014  
(320) 16.09.2014  
(442) 04.03.2015  
(151) 10.06.2015  
(730) **Kbely - náš domov, spolek**, Bakovská 472/18, Praha 9-Kbely, 19700, CZ  
(210) O-516450  
(590) Barevná

---

(111) **346497**  
(220) 19.09.2014  
(320) 19.09.2014  
(442) 04.03.2015  
(151) 10.06.2015  
(730) **mactra a.s.**, V Jirchářích 148/4, Praha 1- Nové Město, 11000, CZ  
(210) O-516533

---

(111) **346498**  
(220) 23.09.2014  
(320) 23.09.2014  
(442) 04.03.2015  
(151) 10.06.2015  
(730) **Tesco Stores ČR a.s.**, Vršovická 1527/68b, Praha 10, 10000, CZ  
(210) O-516599

---

(111) **346499**  
(220) 01.10.2014  
(320) 01.10.2014  
(442) 04.03.2015  
(151) 10.06.2015  
(730) **Kukla Petr**, Budějovická 30/385, Praha 4, 14000, CZ  
(210) O-516764

---

(111) **346500**  
(220) 01.10.2014  
(320) 01.10.2014  
(442) 04.03.2015  
(151) 10.06.2015  
(730) **ExclusivPharm SE**, Celetná 554/4, Praha 1 - Staré Město, 11000, CZ  
(210) O-516808

---

(111) **346501**  
(220) 01.10.2014  
(320) 01.10.2014  
(442) 04.03.2015  
(151) 10.06.2015  
(730) **ExclusivPharm SE**, Celetná 554/4, Praha 1 - Staré Město, 11000, CZ  
(210) O-516809

---

(111) **346502**  
(220) 01.10.2014  
(320) 01.10.2014  
(442) 04.03.2015  
(151) 10.06.2015  
(730) **Tutor, s.r.o.**, U Půjčovny 952/2, Praha 1, 11000, CZ  
(210) O-516811  
(590) Barevná

---

(111) **346503**  
(220) 01.10.2014  
(320) 01.10.2014  
(442) 04.03.2015  
(151) 10.06.2015  
(730) **top vision, s.r.o.**, U Půjčovny 952/2, Praha 1, 11000, CZ  
(210) O-516812  
(590) Barevná

---

(111) **346504**  
(220) 07.10.2014  
(320) 07.10.2014  
(442) 04.03.2015  
(151) 10.06.2015  
(730) **RKR s.r.o.**, Karla Engliše 519/11, Praha 5 - Smíchov, 15000, CZ  
(210) O-516899

---

(111) **346505**  
(220) 07.10.2014  
(320) 07.10.2014  
(442) 04.03.2015  
(151) 10.06.2015  
(730) **INTERLACTO, spol. s r.o.**, Koubkova 228/13, Praha 2 - Vinohrady, 12000, CZ  
(210) O-516901  
(590) Barevná

---

(111) **346506**  
(220) 07.10.2014  
(320) 07.10.2014  
(442) 04.03.2015  
(151) 10.06.2015  
(730) **Doubrava Marcel**, Horova 1348/35, Hradec Králové, 50002, CZ  
(210) O-516902  
(590) Barevná

---

(111) **346507**  
(220) 07.10.2014  
(320) 07.10.2014  
(442) 04.03.2015  
(151) 10.06.2015  
(730) **ARDEZ Pharma, spol. s r.o.**, V Borovičkách 278, Kosoř, 25226, CZ  
(210) O-516903

---

(111) **346508**  
(220) 09.10.2014  
(320) 09.10.2014  
(442) 04.03.2015  
(151) 10.06.2015  
(730) **AUTO PALACE s.r.o.**, Na Chodovci 2457/1, Praha 4, 14100, CZ  
(210) O-516994  
(590) Barevná

---

(111) **346509**  
(220) 10.10.2014  
(320) 10.10.2014  
(442) 04.03.2015  
(151) 10.06.2015  
(730) **Wellness Trade, s.r.o.**, Neustupného 1841/4, Praha 5, 15000, CZ  
(210) O-517046  
(590) Barevná

---

(111) **346510**  
(220) 10.10.2014  
(320) 10.10.2014  
(442) 04.03.2015  
(151) 10.06.2015  
(730) **Wellness Trade, s.r.o.**, Neustupného 1841/4, Praha 5, 15000, CZ  
(210) O-517047  
(590) Barevná

---

(111) **346511**  
(220) 10.10.2014  
(320) 10.10.2014  
(442) 04.03.2015  
(151) 10.06.2015  
(730) **MEDOKS, s.r.o.**, Všemina 249, Všemina, 76315, CZ  
(210) O-517048

---

(111) **346512**  
(220) 10.10.2014  
(320) 10.10.2014  
(442) 04.03.2015  
(151) 10.06.2015

(730) **MEDOKS, s.r.o.**, Všemina 249, Všemina, 76315, CZ  
(210) O-517049

---

(111) **346513**  
(220) 10.10.2014  
(320) 10.10.2014  
(442) 04.03.2015  
(151) 10.06.2015  
(730) **LATOP spol. s r.o.**, U Čáпова dvora 2762, Tábor, 39005, CZ  
(210) O-517052

---

(111) **346514**  
(220) 10.10.2014  
(320) 10.10.2014  
(442) 04.03.2015  
(151) 10.06.2015  
(730) **UniCredit Bank Czech Republic and Slovakia, a.s.**, Želetavská 1525/1, Praha 4 - Michle, 14092, CZ  
(210) O-517053  
(590) Barevná

---

(111) **346515**  
(220) 14.10.2014  
(320) 14.10.2014  
(442) 04.03.2015  
(151) 10.06.2015  
(730) **Fairplayauto.cz s.r.o.**, Příkop 843/4, Brno, 60200, CZ  
(210) O-517105

---

(111) **346516**  
(220) 14.10.2014  
(320) 14.10.2014  
(442) 04.03.2015  
(151) 10.06.2015  
(730) **STEAMIN Industries s.r.o.**, Hlavné námestie 3, Bratislava, 81101, SK  
(210) O-517106

---

(111) **346517**  
(220) 14.10.2014  
(320) 20.06.2014  
(442) 04.03.2015  
(151) 10.06.2015  
(730) **CHANGZHOU AIRWHEEL TECHNOLOGY CO., LTD**, Room 501-4, 9-1 Taihu Rd. E, Xinbei District, Changzhou, 213022 Jiangsu, CN  
(210) O-517135

---

(111) **346518**  
(220) 15.10.2014  
(320) 15.10.2014  
(442) 04.03.2015  
(151) 10.06.2015  
(730) **MEDICAL & PHARMA PROMOTION, s.r.o.**, Hvězdova 1716/2b, Praha 4, 14000, CZ  
(210) O-517158

---

(111) **346519**  
(220) 16.10.2014  
(320) 16.10.2014  
(442) 04.03.2015  
(151) 10.06.2015  
(730) **Svoboda Jiří**, Filmová 274, Zlín, 76001, CZ  
(210) O-517177

---

(111) **346520**  
(220) 16.10.2014  
(320) 16.10.2014

(442) 04.03.2015  
(151) 10.06.2015  
(730) **RCJ s.r.o.**, Kaštanová 515/125a, Brno - Brněnské Ivanovice, 62000, CZ  
(210) O-517189

(111) **346521**  
(220) 16.10.2014  
(320) 16.10.2014  
(442) 04.03.2015  
(151) 10.06.2015  
(730) **DEHO s.r.o.**, Kaštanová 515/125a, Brno - Brněnské Ivanovice, 62000, CZ  
(210) O-517190

(111) **346522**  
(220) 16.10.2014  
(320) 16.10.2014  
(442) 04.03.2015  
(151) 10.06.2015  
(730) **TNS AISA s.r.o.**, Českomoravská 2420/15, Praha 9 - Libeň, 19093, CZ  
(210) O-517201

(111) **346523**  
(220) 22.10.2014  
(320) 22.10.2014  
(442) 04.03.2015  
(151) 10.06.2015  
(730) **VITANA, a. s.**, Mělnická 133, Byšice, 27732, CZ  
(210) O-517371

(111) **346524**  
(220) 30.10.2014  
(320) 30.10.2014  
(442) 04.03.2015  
(151) 10.06.2015  
(730) **AITOM Digital s.r.o.**, Na Popelce 1236/14a, Praha 5 - Košiče, 15000, CZ  
(210) O-517544  
(590) Barevná

(111) **346525**  
(220) 30.10.2014  
(320) 30.10.2014  
(442) 04.03.2015  
(151) 10.06.2015  
(730) **Frekvence 1, a.s.**, Wenzigova 4/1872, Praha 2, 12000, CZ  
(210) O-517550

(111) **346526**  
(220) 30.10.2014  
(320) 30.10.2014  
(442) 04.03.2015  
(151) 10.06.2015  
(730) **CZECH BEVERAGE INDUSTRY COMPANY a.s.**, Na Valentince 644/15, Praha 5 - Smíchov, 15000, CZ  
(210) O-517551

(111) **346527**  
(220) 30.10.2014  
(320) 30.10.2014  
(442) 04.03.2015  
(151) 10.06.2015  
(730) **KRKA, továrna zdravil, d.d.**, Šmarješka cesta 6, Novo Mesto, SI  
(210) O-517554

(111) **346528**  
(220) 30.10.2014

(320) 30.10.2014  
(442) 04.03.2015  
(151) 10.06.2015  
(730) **Union Grid s.r.o.**, Václavské náměstí 846/1, Praha 1, 11000, CZ  
(210) O-517555

(111) **346529**  
(220) 30.10.2014  
(320) 30.10.2014  
(442) 04.03.2015  
(151) 10.06.2015  
(730) **Továrna na iluze s.r.o.**, Biskupský dvůr 2095/8, Praha 1, 11000, CZ  
(210) O-517568

(111) **346530**  
(220) 31.10.2014  
(320) 31.10.2014  
(442) 04.03.2015  
(151) 10.06.2015  
(730) **Raiman Vlastimil Dr.**, Druhého Odboje 403, Praha 6, 16400, CZ  
(210) O-517598

(111) **346531**  
(220) 31.10.2014  
(320) 31.10.2014  
(442) 04.03.2015  
(151) 10.06.2015  
(730) **Etrych Štěpán Bc.**, Pertoldova 3316, Praha 12, 14300, CZ  
**Etrychová Kateřina Mgr.**, Alšova 1733, Písek, 39701, CZ  
(210) O-517601

(111) **346532**  
(220) 11.11.2014  
(320) 11.11.2014  
(442) 04.03.2015  
(151) 10.06.2015  
(730) **Moravské zemské muzeum**, Zelný trh 299/6, Brno, 65937, CZ  
(210) O-517796

(111) **346533**  
(220) 11.11.2014  
(320) 11.11.2014  
(442) 04.03.2015  
(151) 10.06.2015  
(730) **FONCIER, s.r.o.**, Americká 875/20, Praha 2, 12000, CZ  
(210) O-517798

(111) **346534**  
(220) 11.11.2014  
(320) 11.11.2014  
(442) 04.03.2015  
(151) 10.06.2015  
(730) **Horníčková Jana Ing.**, Talafusova 529, Vysoké Mýto, 56601, CZ  
(210) O-517830  
(590) Barevná

(111) **346535**  
(220) 11.11.2014  
(320) 11.11.2014  
(442) 04.03.2015  
(151) 10.06.2015  
(730) **Voráčková Michaela**, Bělečská 72, Praha 9 - Klánovice, 19014, CZ  
(210) O-517831

(111) **346536**  
(220) 11.11.2014

(320) 11.11.2014  
(442) 04.03.2015  
(151) 10.06.2015  
(730) **Voráčková Michaela**, Bělečská 72, Praha 9 - Klánovice, 19014, CZ  
(210) O-517832  
(590) Barevná

---

(111) **346537**  
(220) 11.11.2014  
(320) 11.11.2014  
(442) 04.03.2015  
(151) 10.06.2015  
(730) **Voráčková Michaela**, Bělečská 72, Praha 9-Klánovice, 19014, CZ  
(210) O-517833

---

(111) **346538**  
(220) 19.11.2014  
(320) 19.11.2014  
(442) 04.03.2015  
(151) 10.06.2015  
(730) **Genesis Pharma s.r.o.**, Římská 1276/36, Praha 2, 12000, CZ  
(210) O-517998

---

(111) **346539**  
(220) 19.11.2014  
(320) 19.11.2014  
(442) 04.03.2015  
(151) 10.06.2015  
(730) **Řehounek František**, Pouchovská 1272, Hradec Králové, 50003, CZ  
(210) O-517999  
(590) Barevná

---

(111) **346540**  
(220) 19.11.2014  
(320) 19.11.2014  
(442) 04.03.2015  
(151) 10.06.2015  
(730) **SARL SENTRAX ELECTRONICS**, Rond Point Route Nationale 5,  
Bordj Bou Arreidj, DZ  
(210) O-518008

---

(111) **346541**  
(220) 19.11.2014  
(320) 19.11.2014  
(442) 04.03.2015  
(151) 10.06.2015  
(730) **HOTEL SERVIS, a.s.**, Osadní 26, Praha 7, 17000, CZ  
(210) O-518012

---

(111) **346542**  
(220) 19.11.2014  
(320) 19.11.2014  
(442) 04.03.2015  
(151) 10.06.2015  
(730) **HOTEL SERVIS, a.s.**, Osadní 26, Praha 7, 17000, CZ  
(210) O-518013

---

(111) **346543**  
(220) 21.11.2014  
(320) 21.11.2014  
(442) 04.03.2015  
(151) 10.06.2015  
(730) **A. NATTERMANN & CIE. GMBH**, Nattermannallee 1, D-50829 Köln,  
DE  
(210) O-518082

---

(111) **346544**  
(220) 27.11.2014  
(320) 27.11.2014  
(442) 04.03.2015  
(151) 10.06.2015  
(730) **Krijcos CS, a.s.**, Květoslava Mašity 409, Všenory, 25231, CZ  
(210) O-518225  
(590) Barevná

---

(111) **346545**  
(220) 27.11.2014  
(320) 27.11.2014  
(442) 04.03.2015  
(151) 10.06.2015  
(730) **Krijcos CS, a.s.**, Květoslava Mašity 409, Všenory, 25231, CZ  
(210) O-518226

---

(111) **346546**  
(220) 28.11.2014  
(320) 28.11.2014  
(442) 04.03.2015  
(151) 10.06.2015  
(730) **MEDAX Systems s.r.o.**, Oběžná 2075/11, Ostrava - Mariánské Hory,  
70900, CZ  
(210) O-518254

---

(111) **346547**  
(220) 01.12.2014  
(320) 01.12.2014  
(442) 04.03.2015  
(151) 10.06.2015  
(730) **Manax s.r.o.**, Pod Bořím 480, Zlín - Štípa, 76314, CZ  
(210) O-518284

---

(111) **346548**  
(220) 05.12.2014  
(320) 05.12.2014  
(442) 04.03.2015  
(151) 10.06.2015  
(730) **Doksanský Daniel**, Třebenická 1286/8, Praha 8, 18200, CZ  
(210) O-518427

---

(111) **346549**  
(220) 05.12.2014  
(320) 05.12.2014  
(442) 04.03.2015  
(151) 10.06.2015  
(730) **Mlékárna Kunín a.s.**, Kunín 291, Kunín, 74253, CZ  
(210) O-518432  
(590) Barevná

---

(111) **346550**  
(220) 05.12.2014  
(320) 05.12.2014  
(442) 04.03.2015  
(151) 10.06.2015  
(730) **Mlékárna Kunín a.s.**, Kunín 291, Kunín, 74253, CZ  
(210) O-518433

---

(111) **346551**  
(220) 10.12.2014  
(320) 10.12.2014  
(442) 04.03.2015  
(151) 10.06.2015  
(730) **OKNOTHERM spol. s r.o.**, Linecká 377, Kaplice, 38241, CZ  
(210) O-518529  
(590) Barevná

---

(111) **346552**  
(220) 16.12.2014  
(320) 16.12.2014  
(442) 04.03.2015  
(151) 10.06.2015  
(730) **Plačková Kateřina Bc.**, Úžice 276, Úžice, 27745, CZ  
(210) O-518654  
(590) Barevná

---

(111) **346553**  
(220) 16.12.2014  
(320) 16.12.2014  
(442) 04.03.2015  
(151) 10.06.2015  
(730) **Sladký Jan Ing.**, Klášterní 7, Plzeň, 32600, CZ  
(210) O-518655

---

(111) **346554**  
(220) 16.12.2014  
(320) 16.12.2014  
(442) 04.03.2015  
(151) 10.06.2015  
(730) **Johnson & Johnson**, One Johnson & Johnson Plaza, New Brunswick, NJ, US  
(210) O-518658

---

(111) **346555**  
(220) 16.12.2014  
(320) 16.12.2014  
(442) 04.03.2015  
(151) 10.06.2015  
(730) **Šišma Vladimír**, J. Glazarové 354/9J, Olomouc, 77900, CZ  
(210) O-518660

---

(111) **346556**  
(220) 18.12.2014  
(320) 18.12.2014  
(442) 04.03.2015  
(151) 10.06.2015  
(730) **Henkel Corporation**, One Henkel Way, Rocky Hill, 06067 CT, CT, US  
(210) O-518710

---

(111) **346557**  
(220) 18.12.2014  
(320) 18.12.2014  
(442) 04.03.2015  
(151) 10.06.2015  
(730) **ČESKÁ TELEVIZE**, Kavčí Hory 1, Praha 4, 14070, CZ  
(210) O-518724

---

(111) **346558**  
(220) 19.12.2014  
(320) 19.12.2014  
(442) 04.03.2015  
(151) 10.06.2015  
(730) **Spirit goods s.r.o.**, Hřbitovní 92/35, Šlapanice, 66451, CZ  
(210) O-518783

---

(111) **346559**  
(220) 23.12.2014  
(320) 23.12.2014  
(442) 04.03.2015  
(151) 10.06.2015  
(730) **Jelínková Mlada**, Buzulucká 570/8, Praha 6 - Dejvice, 16000, CZ  
(210) O-518820

---

---

(111) **346560**  
(220) 29.12.2014  
(320) 29.12.2014  
(442) 04.03.2015  
(151) 10.06.2015  
(730) **SAXANA TRAVEL GROUP PRAGUE s.r.o.**, Volutova 2519/8, Praha 5, 15800, CZ  
(210) O-518864  
(590) Barevná

---

(111) **346561**  
(220) 29.12.2014  
(320) 29.12.2014  
(442) 04.03.2015  
(151) 10.06.2015  
(730) **Hokeš Miroslav**, Bítovská 1222/32, Praha 4, 14000, CZ  
(210) O-518885

---

(111) **346562**  
(220) 30.12.2014  
(320) 30.12.2014  
(442) 04.03.2015  
(151) 10.06.2015  
(730) **Jirman Jan**, Malá Ledská 37, Kostelec nad Orlicí, 51741, CZ  
(210) O-518913  
(590) Barevná

---

(111) **346563**  
(220) 31.12.2014  
(320) 31.12.2014  
(442) 04.03.2015  
(151) 10.06.2015  
(730) **Fajt Aleš**, Lipová 306/7, Ústí nad Labem, 40010, CZ  
(210) O-518932

---

(111) **346564**  
(220) 31.12.2014  
(320) 31.12.2014  
(442) 04.03.2015  
(151) 10.06.2015  
(730) **Pošvic Martin**, U Blaženky 1, Praha 5, 15000, CZ  
(210) O-518957

---

(111) **346565**  
(220) 02.01.2015  
(320) 02.01.2015  
(442) 04.03.2015  
(151) 10.06.2015  
(730) **Perfect L & D s.r.o.**, Švendova 1028, Hradec Králové, 50003, CZ  
(210) O-518958

---

(111) **346566**  
(220) 05.01.2015  
(320) 05.01.2015  
(442) 04.03.2015  
(151) 10.06.2015  
(730) **FLEXIKO CZ s.r.o.**, 279, Lhota, 76302, CZ  
(210) O-518982  
(590) Barevná

---

(111) **346567**  
(220) 08.01.2015  
(320) 08.01.2015  
(442) 04.03.2015  
(151) 10.06.2015

---

(730) **Kaufland Warenhandel GmbH & Co. KG**, Rötelsstrasse 35, 74172  
Neckarsulm, DE  
(210) O-519041

---

(111) **346568**  
(220) 08.01.2015  
(320) 08.01.2015  
(442) 04.03.2015  
(151) 10.06.2015  
(730) **Kaufland Warenhandel GmbH & Co. KG**, Rötelsstrasse 35, 74172  
Neckarsulm, DE  
(210) O-519042

---

(111) **346569**  
(220) 08.01.2015  
(320) 08.01.2015  
(442) 04.03.2015  
(151) 10.06.2015  
(730) **Michlovský Miloš Doc. Ing., DrSc.**, Družstevní 818, Rakvice, 69103, CZ  
(210) O-519049

---

(111) **346570**  
(220) 12.01.2015  
(320) 12.01.2015  
(442) 04.03.2015  
(151) 10.06.2015  
(730) **Opavia - LU, s.r.o.**, Karolinská 661, Praha 8, 18600, CZ  
(210) O-519106  
(590) Barevná

---

(111) **346571**  
(220) 12.01.2015  
(320) 12.01.2015  
(442) 04.03.2015  
(151) 10.06.2015  
(730) **Opavia - LU, s.r.o.**, Karolinská 661, Praha 8, 18600, CZ  
(210) O-519107  
(590) Barevná

---

(111) **346572**  
(220) 12.01.2015  
(320) 12.01.2015  
(442) 04.03.2015  
(151) 10.06.2015  
(730) **Udženija Alexandra Ing.**, U Zvonařky 2536/1c, Praha 2, 12000, CZ  
(210) O-519114

---

(111) **346573**  
(220) 14.01.2015  
(320) 14.01.2015  
(442) 04.03.2015  
(151) 10.06.2015  
(730) **AC Sparta Praha fotbal, a.s.**, Tř. Milady Horákové 1066/98, Praha 7,  
17000, CZ  
(210) O-519158

---

(111) **346574**  
(220) 14.01.2015  
(320) 14.01.2015  
(442) 04.03.2015  
(151) 10.06.2015  
(730) **APPLE - SIN s.r.o.**, Chlumova 206/21, Praha 3, 13000, CZ  
(210) O-519159  
(590) Barevná

---

(111) **346575**  
(220) 14.01.2015  
(320) 14.01.2015  
(442) 04.03.2015  
(151) 10.06.2015  
(730) **APPLE - SIN s.r.o.**, Chlumova 206/21, Praha 3, 13000, CZ  
(210) O-519160  
(590) Barevná

---

(111) **346576**  
(220) 14.01.2015  
(320) 14.01.2015  
(442) 04.03.2015  
(151) 10.06.2015  
(730) **APPLE - SIN s.r.o.**, Chlumova 206/21, Praha 3, 13000, CZ  
(210) O-519162  
(590) Barevná

---

(111) **346577**  
(220) 14.01.2015  
(320) 14.01.2015  
(442) 04.03.2015  
(151) 10.06.2015  
(730) **APPLE - SIN s.r.o.**, Chlumova 206/21, Praha 3, 13000, CZ  
(210) O-519163  
(590) Barevná

---

(111) **346578**  
(220) 14.01.2015  
(320) 14.01.2015  
(442) 04.03.2015  
(151) 10.06.2015  
(730) **APPLE - SIN s.r.o.**, Chlumova 206/21, Praha 3, 13000, CZ  
(210) O-519164  
(590) Barevná

---

(111) **346579**  
(220) 14.01.2015  
(320) 14.01.2015  
(442) 04.03.2015  
(151) 10.06.2015  
(730) **Mydone s.r.o.**, Valečovská 846/2, Praha 9, 19000, CZ  
(210) O-519165

---

(111) **346580**  
(220) 14.01.2015  
(320) 14.01.2015  
(442) 04.03.2015  
(151) 10.06.2015  
(730) **Mydone s.r.o.**, Valečovská 846/2, Praha 9, 19000, CZ  
(210) O-519166  
(590) Barevná

---

(111) **346581**  
(220) 15.01.2015  
(320) 15.01.2015  
(442) 04.03.2015  
(151) 10.06.2015  
(730) **REALITY 22 Czech Republic s.r.o.**, Mánesova 812/6, Praha 2, 12000,  
CZ  
(210) O-519184

---

(111) **346582**  
(220) 15.01.2015  
(320) 15.01.2015  
(442) 04.03.2015  
(151) 10.06.2015

(730) **REALITY 33 s.r.o.**, Mánesova 812/6, Praha 2, 12000, CZ  
(210) O-519185

(210) O-519222

(111) **346583**  
(220) 15.01.2015  
(320) 15.01.2015  
(442) 04.03.2015  
(151) 10.06.2015  
(730) **REALITY 44 s.r.o.**, Mánesova 812/6, Praha 2, 12000, CZ  
(210) O-519186

(111) **346591**  
(220) 15.01.2015  
(320) 15.01.2015  
(442) 04.03.2015  
(151) 10.06.2015  
(730) **Fischerová Markéta**, Mezilehlá 326/1, Praha 9 - Hrdlořezy, 19800, CZ  
**Havel Jiří MUDr.**, Hlavní 4, Štěchovice, 25207, CZ  
(210) O-519223

(111) **346584**  
(220) 15.01.2015  
(320) 15.01.2015  
(442) 04.03.2015  
(151) 10.06.2015  
(730) **REALITY 55 s.r.o.**, Mánesova 812/6, Praha 2, 12000, CZ  
(210) O-519187

(111) **346592**  
(220) 15.01.2015  
(320) 15.01.2015  
(442) 04.03.2015  
(151) 10.06.2015  
(730) **Ehrlich Petr Ing.**, Sochařská 356/13, Praha 7 - Bubeneč, 17000, CZ  
(210) O-519231

(111) **346585**  
(220) 15.01.2015  
(320) 15.01.2015  
(442) 04.03.2015  
(151) 10.06.2015  
(730) **REALITY 77 s.r.o.**, Mánesova 812/6, Praha 2, 12000, CZ  
(210) O-519189

(111) **346593**  
(220) 16.01.2015  
(320) 16.01.2015  
(442) 04.03.2015  
(151) 10.06.2015  
(730) **ERGO VH, spol. s r.o.**, Březnická 5461, Zlín, 76001, CZ  
(210) O-519236  
(590) Barevná

(111) **346586**  
(220) 15.01.2015  
(320) 15.01.2015  
(442) 04.03.2015  
(151) 10.06.2015  
(730) **REALITY 88 s.r.o.**, Mánesova 812/6, Praha 2, 12000, CZ  
(210) O-519190

(111) **346594**  
(220) 16.01.2015  
(320) 16.01.2015  
(442) 04.03.2015  
(151) 10.06.2015  
(730) **PiCaSo manufactory, s.r.o.**, Moravanská 334/120, Brno, 61900, CZ  
(210) O-519256

(111) **346587**  
(220) 15.01.2015  
(320) 15.01.2015  
(442) 04.03.2015  
(151) 10.06.2015  
(730) **VIADRUS a.s.**, Bezručova 300, Bohumín, 73581, CZ  
(210) O-519206

(111) **346595**  
(220) 16.01.2015  
(320) 16.01.2015  
(442) 04.03.2015  
(151) 10.06.2015  
(730) **ThePay.cz**, Budíkov 65, Budíkov, 39601, CZ  
(210) O-519262  
(590) Barevná

(111) **346588**  
(220) 15.01.2015  
(320) 15.01.2015  
(442) 04.03.2015  
(151) 10.06.2015  
(730) **Čermák Petr Bc.**, Svobody 520/2A, Liberec, 46005, CZ  
(210) O-519214

(111) **346596**  
(220) 16.01.2015  
(320) 16.01.2015  
(442) 04.03.2015  
(151) 10.06.2015  
(730) **NEXT COMFORT a.s.**, Štěrboholská 1434/102a, Praha 10 - Hostivař, 10200, CZ  
(210) O-519265

(111) **346589**  
(220) 15.01.2015  
(320) 15.01.2015  
(442) 04.03.2015  
(151) 10.06.2015  
(730) **CARERO s.r.o.**, Písek u Jablunkova 311, Písek u Jablunkova, 73984, CZ  
(210) O-519219

(111) **346597**  
(220) 19.01.2015  
(320) 19.01.2015  
(442) 04.03.2015  
(151) 10.06.2015  
(730) **Nový Web s.r.o.**, Vršovická 416/9, Praha 10 - Vršovice, 10100, CZ  
(210) O-519274

(111) **346590**  
(220) 15.01.2015  
(320) 15.01.2015  
(442) 04.03.2015  
(151) 10.06.2015  
(730) **Fischerová Markéta**, Mezilehlá 326/1, Praha 9 - Hrdlořezy, 19800, CZ  
**Havel Jiří MUDr.**, Hlavní 4, Štěchovice, 25207, CZ

(111) **346598**  
(220) 20.01.2015  
(320) 20.01.2015  
(442) 04.03.2015

(151) 10.06.2015

(730) **Petratur Tomáš**, Blatnice pod Svatým Antonínkem 661, Blatnice pod Svatým Antonínkem, 69671, CZ

(210) O-519297

(111) **346599**

(220) 20.01.2015

(320) 20.01.2015

(442) 04.03.2015

(151) 10.06.2015

(730) **Gas International prodej s.r.o.**, Moulíkova 2238/1, Praha 5 - Smíchov, 15000, CZ

(210) O-519301

(590) Barevná

(111) **346600**

(220) 20.01.2015

(320) 20.01.2015

(442) 04.03.2015

(151) 10.06.2015

(730) **politické hnutí Změna**, U Nisy 362/6, Liberec, 46001, CZ

(210) O-519302

(111) **346601**

(220) 20.01.2015

(320) 20.01.2015

(442) 04.03.2015

(151) 10.06.2015

(730) **Central Food Service, s.r.o.**, Mařákova 302/8, Praha 6 - Dejvice, 16000, CZ

(210) O-519309

(111) **346602**

(220) 20.01.2015

(320) 20.01.2015

(442) 04.03.2015

(151) 10.06.2015

(730) **Nadační fond Česká Antarktida**, Říčanská 1984/5, Praha 10, 10100, CZ

(210) O-519326

(590) Barevná

(111) **346603**

(220) 20.01.2015

(320) 20.01.2015

(442) 04.03.2015

(151) 10.06.2015

(730) **CZECH NEWS CENTER a.s.**, Komunardů 1584/42, Praha 7, 17000, CZ

(210) O-519327

(590) Barevná

(111) **346604**

(220) 20.01.2015

(320) 20.01.2015

(442) 04.03.2015

(151) 10.06.2015

(730) **CZECH NEWS CENTER a.s.**, Komunardů 1584/42, Praha 7, 17000, CZ

(210) O-519328

(111) **346605**

(220) 20.01.2015

(320) 20.01.2015

(442) 04.03.2015

(151) 10.06.2015

(730) **Ristretto CZ s.r.o.**, Týn 639/1, Praha 1, 11000, CZ

(210) O-519329

(590) Barevná

(111) **346606**

(220) 21.01.2015

(320) 21.01.2015

(442) 04.03.2015

(151) 10.06.2015

(730) **Martišek Karel Ing.**, Dlouhá 200/10, Šlapanice, 66451, CZ

(210) O-519332

(590) Barevná

(111) **346607**

(220) 21.01.2015

(320) 21.01.2015

(442) 04.03.2015

(151) 10.06.2015

(730) **Fiala Filip**, náměstí Republiky 13, Lom, 43511, CZ

(210) O-519333

(111) **346608**

(220) 21.01.2015

(320) 21.01.2015

(442) 04.03.2015

(151) 10.06.2015

(730) **ŠKODA AUTO a.s.**, tř. Václava Klementa 869, Mladá Boleslav II, 29301, CZ

(210) O-519339

(590) Barevná



### Zápisy licenčních smluv k ochranným známkám

V této kapitole jsou zveřejněny zápisy licenčních smluv podle ustanovení § 18 odst. 1 zákona č. 441/2003 Sb.

Číslo zápisu	Vlastník	Nabyvatel licence	Druh licence	Datum uzavření licenční smlouvy	S účinností od data
302504	Tomáš Pavel Ing., Kpt. Stránského 959/39, Praha 9, 19800, CZ	PT servis konzervárna spol. s r.o., Purkyňova 1000, Tábor, 39002, CZ	nevýlučná	11.06.2015	16.06.2015
309713	Centrum pro rodinu a sociální péči, Josefská 516/1, Brno, 60200, CZ	Obec Ratíškovice, U Radnice 1300, Ratíškovice, 69602, CZ	nevýlučná	02.06.2015	10.06.2015
309713	Centrum pro rodinu a sociální péči, Josefská 516/1, Brno, 60200, CZ	Město Židlochovice, Masarykova 100, Židlochovice, 66701, CZ	nevýlučná	02.06.2015	12.06.2015
329207	Centrum pro rodinu a sociální péči, Josefská 1, Brno, 60200, CZ	Město Blansko, nám. Svobody 32/3, Blansko, 67801, CZ	sublicence	25.05.2015	12.06.2015
335682	Centrum pro rodinu a sociální péči, Josefská 1, Brno, 60200, CZ	Město Blansko, nám. Svobody 32/3, Blansko, 67801, CZ	sublicence	25.05.2015	15.06.2015

### Přehled obnov zápisu ochranných známek

Kapitola obsahuje údaje o ochranných známkách, u kterých byl na žádost vlastníka obnoven zápis podle ustanovení § 28 odst. 2 zákona č. 441/2003 Sb.

Číselný přehled											
87466	88760	98795	100447	105634	152348	162833	162852	162855	162856	163027	166274
166366	189903	191657	192468	192470	192471	192473	192474	192544	193125	193933	194687
195626	196551	197021	198733	198948	199473	199631	200278	200279	200337	201094	201123
201135	201140	201169	201240	201241	201883	201902	201908	202826	202827	202828	202829
202830	202831	202832	202833	204311	204380	205407	205408	209355	273332	277288	277568
277843	277844	277845	277846	277860	278240	278262	278353	278373	278374	278375	278704
278846	278864	278865	278888	278889	278937	279003	279027	279092	279107	279108	279311
279384	279406	279423	279485	279797	280097	280191	280356	280990	281064	281137	281229
281241	281734	281759	281773	281789	282141	282268	282627	282628	282709	283200	283401
283803	283813	283928	284407	284413	284611	284615	284655	285787	286324	286351	286753
286888	288238	288894	289366	294799	295070	295076	295077	295078	296328		

## Obnovy zápisu ochranných známek

(111) **87466**  
(220) 30.06.1925  
(151) 30.06.1925  
(540)

### INUNCOL

(730) **Biotika a.s.**, Slovenská Lupča 566, 97613, SK  
(740) Červenka, Kleintová, Turková, patentová, známková a advokátní kancelář,  
Mgr. Radka Červenková, Anny Letenské 34/7, Praha 2, 12000  
(510) Přípravky chemické, farmaceutické, kosmetické a dietetické.  
(511) 1, 3, 5  
(210) O-4862

(111) **88760**  
(220) 27.12.1935  
(151) 27.12.1935  
(540)

### CUVERMOL

(730) **Biotika a.s.**, Slovenská Lupča 566, 97613, SK  
(740) Červenka, Kleintová, Turková, patentová, známková a advokátní kancelář,  
Mgr. Radka Červenková, Anny Letenské 34/7, Praha 2, 12000  
(510) Lékárenské, dietetické a kosmetické zboží.  
(511) 3, 5  
(210) O-6026

(111) **98795**  
(220) 16.10.1945  
(151) 16.10.1945  
(540)

### EFERCAL

(730) **Biotika a.s.**, Slovenská Lupča 566, 97613, SK  
(740) Červenka, Kleintová, Turková, patentová, známková a advokátní kancelář,  
Mgr. Radka Červenková, Anny Letenské 34/7, Praha 2, 12000  
(510) (5) hormonová dragés a injekce, farmaceutické, hormonové a dietetické  
přípravky všeho druhu.  
(511) 5  
(210) O-5451

(111) **100447**  
(220) 08.07.1925  
(151) 08.07.1925  
(540)

### CALMOGEN

(730) **Biotika a.s.**, Slovenská Lupča 566, 97613, SK  
(740) Červenka, Kleintová, Turková, patentová, známková a advokátní kancelář,  
Mgr. Radka Červenková, Anny Letenské 34/7, Praha 2, 12000  
(510) (5) výroba léčivých drog, farmaceutických lučebnin, přípravků pro  
živočišnou výrobu, farmaceutických přípravků (bez imunobiologických),  
ortopedických a protetických výrobků, výrobků oční optiky a ochranných  
pomůček vysoké odborné úrovně v potřebném množství, druhů a jakosti,  
jakož i provozování jiných výrob k výrobám základním z hlediska  
technologické a výrobové specializace přidružených a běžné a plynulé  
dodávání výrobků odběratelům.  
(511) 5  
(210) O-5129

(111) **105634**  
(220) 17.08.1945  
(151) 17.08.1945  
(540)

### SPASMOTROPIN

(730) **Zentiva, k.s.**, U Kabelovny 130, Praha 10, Dolní Měcholupy, 10237, CZ  
(740) ČERVENKA, KLEINTOVÁ, TURKOVÁ Patentová, známková a právní  
kancelář, Ing. Eva Kleintová, Budečská 6, Praha 2, 12000  
(510) Výrobky lučební pro zdravotnický průmysl, umělé a syntetické pryskyřice,  
lučebniny. Zdravotnická mýdla, výrobky voňavkářské, etherické oleje,  
výrobky kosmetické, vodičky na mytí vlasů, prostředky na čištění  
zubů. Výrobky lékárnické, veterinářské a zdravotnické, léčiva pro lidi a  
zvířata, výrobky dietetické pro děti a nemocné, léčiva pro dentisty,  
desinfekční prostředky s výjimkou desinfekčních prostředků na vázání

prachu, prostředky na ničení plevele a škodlivých zvířat, sirupy k  
farmaceutickým účelům.

(511) 1, 3, 5  
(210) O-5131

(111) **152348**  
(220) 23.09.1955  
(151) 06.10.1955  
(540)

### MERCURETIN

(730) **Biotika a.s.**, Slovenská Lupča 566, 97613, SK  
(740) Červenka, Kleintová, Turková, patentová, známková a advokátní kancelář,  
Mgr. Radka Červenková, Anny Letenské 34/7, Praha 2, 12000  
(510) Léčiva, drogy, farmaceutické přípravky humánní a veterinární,  
organopreparáty, očkovací látky, sera a výrobky z krve, chemické výrobky  
pro průmysl, lékařství, hygienu, farmacii a vědu, přípravky baktericidní,  
fungicidní, insekticidní, desinfekční přípravky, přípravky proti nákaze,  
přípravky pro konzervování, prostředky k hubení škůdců a ničení rostlin,  
čisticí prostředky, léčebná mýdla, etherické oleje, trestí, extrakty  
a essence, přípravky silící a dietetické, přípravky pro ošetřování zubů  
a dutiny ústní, zubní výplně a prothesy, náplasti, obvazový a šicí materiál  
pro chirurgii, diagnostika, jedy a strojené vody minerální.  
(511) 1, 3, 5, 10, 32  
(210) O-5742

(111) **162833**  
(220) 30.09.1975  
(151) 21.04.1976  
(540)

### APRALAN

(730) **Eli Lilly and Company, společnost zřízená podle zákonů státu  
Indiana**, Lilly Corporate Center, Indianapolis, IN, US  
(740) Společná advokátní kancelář Všečeka Zelený Švorčík Kalenský a  
partneři, JUDr. Otakar Švorčík, Hálkova 2, Praha 2, 12000  
(510) (31) přídavky do krmiva pro zvířata.  
(511) 31  
(210) O-48899

(111) **162852**  
(220) 22.12.1975  
(151) 13.05.1976  
(540)

### VUBIVEL

(730) **Biotika a.s.**, Slovenská Lupča 566, 97613, SK  
(740) Červenka, Kleintová, Turková, patentová, známková a advokátní kancelář,  
Mgr. Radka Červenková, Anny Letenské 34/7, Praha 2, 12000  
(510) Výrobky lučební pro zdravotnický průmysl, syntetické pryskyřice,  
lučebniny na konzervování potravin. Výrobky farmaceutické, veterinářské  
a zdravotnické, léčiva pro lidi a zvířata, medikované krmné přípravky,  
výrobky dietetické pro děti a nemocné, náplasti, materiál na obvazy,  
hmoty na plombování zubů a na otisky zubů, desinfekční prostředky,  
prostředky na ničení plevele a škodlivých zvířat, medicínální nápoje,  
sirupy k farmaceutickým účelům. Chemická krmiva pro zvířata.  
(511) 1, 5  
(210) O-49111

(111) **162855**  
(220) 22.12.1975  
(151) 13.05.1976  
(540)

### SYNVERTAS

(730) **Biotika a.s.**, Slovenská Lupča 566, 97613, SK  
(740) Červenka, Kleintová, Turková, patentová, známková a advokátní kancelář,  
Mgr. Radka Červenková, Anny Letenské 34/7, Praha 2, 12000  
(510) Výrobky lučební pro zdravotnický průmysl, syntetická pryskyřice,  
lučebniny na konzervování potravin. Výrobky farmaceutické, veterinářské  
a zdravotnické, léčiva pro lidi a zvířata, medikované krmné přípravky,  
výrobky dietetické pro děti a nemocné, náplasti, materiál na obvazy,  
hmoty na plombování zubů a na otisky zubů, desinfekční prostředky,

prostředky na ničení plevele a škodlivých zvířat, medicínální nápoje, sirupy k farmaceutickým účelům. Chemická krmiva pro zvířata.

(511) 1, 5, 31  
(210) O-49118

(111) **189903**  
(220) 29.11.1994  
(151) 29.04.1996  
(540)

(111) **162856**  
(220) 22.12.1975  
(151) 22.12.1975  
(540)

### VUBIVET

(730) **Biotika a.s.**, Slovenská Lupča 566, 97613, SK  
(740) Červenka, Kleintová, Turková, patentová, známková a advokátní kancelář, Mgr. Radka Červenková, Anny Letenské 34/7, Praha 2, 12000  
(510) Výroba léčivých drog, farmaceutických lučebnin, přípravků pro živočišnou výrobu, farmaceutických přípravků (bez imunobiologických), ortopedických a protetikých výrobků, výrobků oční optiky a ochranných pomůcek vysoké odborné úrovně v potřebném množství, druzích a jakosti, jakož i provozování jiných výrobních závodů k výrobám základním z hlediska technologické a výrobní specializace přidružených a běžné a plynulé dodávání výrobků odběratelům.

(511) 1, 5, 31  
(210) O-49119

(111) **163027**  
(220) 12.11.1975  
(151) 14.10.1976  
(540)

### WRANGLER

(730) **WRANGLER APPAREL CORP.**, 3411 Silverside Road, Wilmington, DE, US  
(740) Společná advokátní kancelář Vsetečka Zelený Švorčík Kalenský a partneři, JUDr. Pavel Zelený, Hálkova 2, Praha 2, 12000  
(510) (25) obuv.  
(511) 25  
(210) O-49004

(111) **166274**  
(220) 15.08.1985  
(151) 10.07.1986  
(540)

### SUPRACAIN

(730) **Zentiva, k.s.**, U Kabelovny 130, Praha 10, Dolní Měcholupy, 10237, CZ  
(740) ČERVENKA, KLEINTOVÁ, TURKOVÁ Patentová, známková a právní kancelář, Ing. Eva Kleintová, Budečská 6, Praha 2, 12000  
(510) Výrobky lučební pro zdravotnický průmysl; syntetické pryskyřice; lučebniny. Výrobky farmaceutické, veterinární a zdravotnické; léčiva pro lidi a zvířata; medikované krmné přípravky; výrobky dietetické pro děti a nemocné; desinfekční prostředky; prostředky na ničení plevele a škodlivých zvířat; sirupy k farmaceutickým účelům. Chemická krmiva pro zvířata; medikované krmné přípravky.

(511) 1, 5  
(210) O-54310

(111) **166366**  
(220) 11.07.1985  
(151) 21.10.1986  
(540)

### VECTRA

(730) **CNA Holdings, LLC**, 1601 West LBJ Freeway, 75234 Dallas, TX, US  
(740) KOREJZOVÁ & SPOL. v.o.s., JUDr. Zdeňka Korejzová, Spálená 29, Praha 1, 11000  
(510) (1) syntetické pryskyřice a termoplastické směsi a slitiny syntetických pryskyřic pro odlévání.

(511) 1  
(210) O-54259



(730) **KOVOHUTĚ HOLDING DT, a.s.**, Křižíkova 270/17, Čelákovice, 25088, CZ  
(740) Mgr. Jiří Plewa, advokát, nám. Míru 15, Praha 2, 12000  
(510) (6) tyče, dráty, trubky a profily z mědi a slitin mědi.  
(511) 6  
(210) O-94766

(111) **191657**  
(220) 12.06.1995  
(151) 25.06.1996  
(540)

# DICOM

(730) **DICOM, s.r.o.**, Sokolovská 573, Uherské Hradiště, 68601, CZ  
(740) SPUR, a.s., Ing. Dana Kreizlová, tř. T. Bati 299, Zlín, 76422  
(510) (9) výrobky měřicí a regulační techniky všeho druhu, komunikační a navigační zařízení všeho druhu; (10) lékařské přístroje a nástroje, zdravotnické potřeby; (12) letecká přístrojová technika, včetně pozemních zařízení; (42) výzkumná, vývojová a poradenská činnost v oblasti elektroniky, automatizačních prostředků, laboratorních a měřicích přístrojů, výpočetní techniky, zdravotnické techniky, letecké přístrojové techniky a komunikačních a navigačních zařízení.  
(511) 9, 10, 12, 42  
(210) O-101165

(111) **192468**  
(220) 18.05.1995  
(151) 25.07.1996  
(540)

### BOGGLE

(730) **HASBRO INTERNATIONAL, INC.**, 1027 Newport Avenue, Pawtucket, RI, US  
(740) Společná advokátní kancelář Vsetečka Zelený Švorčík Kalenský a partneři, JUDr. Michal Havlík, advokát a patentový zástupce, Hálkova 2, Praha 2, 12000  
(510) (28) hračky, hry a věci na hraní.  
(511) 28  
(210) O-100338

(111) **192470**  
(220) 18.05.1995  
(151) 25.07.1996  
(540)

### RISK

(730) **HASBRO INTERNATIONAL, INC.**, 1027 Newport Avenue, Pawtucket, RI, US  
(740) Společná advokátní kancelář Všetečka Zelený Švorčík Kalenský a partneři, JUDr. Michal Havlík, advokát a patentový zástupce, Hálkova 2, Praha 2, 12000  
(510) (28) hračky, hry a věci na hraní.  
(511) 28  
(210) O-100340

(111) **192471**  
(220) 18.05.1995  
(151) 25.07.1996  
(540)

### KROKODÝLÍ ZUBAŘ

(730) **HASBRO INTERNATIONAL, INC.**, 1027 Newport Avenue, Pawtucket, RI, US  
(740) Společná advokátní kancelář Všetečka Zelený Švorčík Kalenský a partneři, JUDr. Michal Havlík, advokát a patentový zástupce, Hálkova 2, Praha 2, 12000  
(510) (28) hračky, hry a věci na hraní.  
(511) 28  
(210) O-100341

(111) **192473**  
(220) 18.05.1995  
(151) 25.07.1996  
(540)

### HÁDEJ, KDO JE TO ?

(730) **HASBRO INTERNATIONAL, INC.**, 1027 Newport Avenue, Pawtucket, RI, US  
(740) Společná advokátní kancelář Všetečka Zelený Švorčík Kalenský a partneři, JUDr. Michal Havlík, advokát a patentový zástupce, Hálkova 2, Praha 2, 12000  
(510) (28) hračky, hry a věci na hraní.  
(511) 28  
(210) O-100343

(111) **192474**  
(220) 18.05.1995  
(151) 25.07.1996  
(540)

### PASTIČKA NA MYŠKY

(730) **HASBRO INTERNATIONAL, INC.**, 1027 Newport Avenue, Pawtucket, RI, US  
(740) Společná advokátní kancelář Všetečka Zelený Švorčík Kalenský a partneři, JUDr. Michal Havlík, advokát a patentový zástupce, Hálkova 2, Praha 2, 12000  
(510) (28) hračky, hry a věci na hraní.  
(511) 28  
(210) O-100344

(111) **192544**  
(220) 19.09.1995  
(151) 25.07.1996  
(540)



(730) **Digrom Industries N.V.**, Leenbosstraat 1, Ardooi, BE  
(740) HALAXOVÁ & HALAXOVÁ, TETRAPAT, RNDr. Zdeňka Halaxová, Dukelská 891/4, Olomouc, 77200  
(510) (7) potravinářské stroje a zařízení; (29) zmrazené ovocné, zeleninové výrobky, kuchyňské polotovary, mrazená hotová jídla; (39) dopravní a mrazírenské služby.  
(511) 7, 29, 39  
(210) O-104001

(111) **193125**  
(220) 17.05.1995  
(151) 22.08.1996  
(540)

### MONOPOLY

(730) **Hasbro, Inc.**, 1027 Newport Avenue, Pawtucket, RI, US  
(740) Společná advokátní kancelář Všetečka Zelený Švorčík Kalenský a partneři, JUDr. Michal Havlík, Hálkova 2, Praha 2, 12000  
(510) (28) hračky, hry a věci na hraní.  
(511) 28  
(210) O-100274

(111) **193933**  
(220) 24.07.1995  
(151) 26.09.1996  
(540)



(730) **BETONBAU, s. r. o.**, Průmyslová 5, Praha 10, 10850, CZ  
(740) JUDr. Aleš Zabrš, advokát a patentový zástupce, Na Beránce 2, Praha 6, 16000  
(510) (6) kovové dveře; (19) stavební materiály a stavební výrobky, zejména prostorové železobetonové buňky pro distribuční a kompaktní trafostanice a redukční stanice plynu, sklady, jímky a čističky; (37) provádění průmyslových staveb, zámečnictví; (42) projektová činnost v investiční výstavbě.

(511) 6, 19, 37, 42  
(210) O-102271

(111) **194687**  
(220) 28.08.1995  
(151) 24.10.1996  
(540)

### MENNEN TOTAL

(730) COLGATE-PALMOLIVE COMPANY, a Delaware corporation, 300 Park Avenue, New York, NY, US  
(740) TRAPLOVÁ-HAKR-KUBÁT Advokátní a patentová kancelář, Mgr. Jana Šuranová Traplová, Přístavní 24, Praha 7, 17000  
(510) (3) mýdla, parfumerie včetně holicích krémů a přípravků po holení, kosmetické výrobky včetně deodorantů.  
(511) 3  
(210) O-103248

(111) **195626**  
(220) 30.06.1995  
(151) 26.11.1996  
(540)



(730) AGENTURA ATOM, spol. s r.o., Lidická 1720, Vlašim, 25801, CZ  
(510) (36) zprostředkovatelská činnost v oblasti stavebnictví; (37) provádění bytových, občanských a průmyslových staveb; (42) projektová činnost v investiční výstavbě.  
(511) 36, 37, 42  
(210) O-101669

(111) **196551**  
(220) 06.12.1995  
(151) 03.01.1997  
(540)



(730) Mlékárna Valašské Meziříčí, spol. s r.o., Zámecká 2/57, Valašské Meziříčí - Krásno nad Bečvou, 75701, CZ  
(740) Müller Václav, patentový zástupce, Filipova 2016, Praha 4, 14800  
(510) (29) mléko a mléčné výrobky všeho druhu; (32) nealkoholické nápoje všeho druhu; (35) zprostředkování obchodních záležitostí včetně marketingu; (39) činnost přepravní, zejména za účelem přepravy zboží.  
(511) 29, 32, 35, 39  
(210) O-106601

(111) **197021**  
(220) 13.07.1995  
(151) 31.01.1997  
(540)

### MACNAIR'S

(730) Allied Domecq Spirits & Wine Limited, Chivas House, 72 Chancellors Road, W6 9RS London, GB  
(740) PATENTSERVIS Praha a.s., Na Podkovce 281/10, Praha 4, 14700  
(510) (33) vína, lihoviny a likéry.  
(511) 33  
(210) O-101964

(111) **198733**  
(220) 31.07.1995  
(151) 28.03.1997  
(540)

### WIZARDS OF THE COAST

(730) WIZARDS OF THE COAST LLC., 1027 Newport Avenue, Pawtucket, RI, US  
(740) Společná advokátní kancelář Všetečka Zelený Švorčík Kalenský a partneři, JUDr. Michal Havlík, Hálkova 2, Praha 2, 12000  
(510) (9) počítačový software; (28) hračky; (41) zábavné služby.  
(511) 9, 28, 41  
(210) O-102444

(111) **198948**  
(220) 29.03.1996  
(151) 28.03.1997  
(540)



(730) ERGON a.s., Papirenská 1, Praha 6, 16000, CZ  
(740) Advokátní a patentová kancelář JUDr. Korejzová & spol., Mgr. Petra S. de Brantes, Břehová 1, Praha 1, 11000  
(510) (9) výrobky pro ochranu sluchu, zraku, přilby pro požárníky, ochranné štíty, ochranné oděvy, ochranné rukavice; (10) zdravotnická zařízení, vybavení nemocnic lůžky, stoly, speciální nemocniční nábytek, infuzní stojany, antidekubitní výrobky, prostředky pro inkontinenci, stomické prostředky, kolostomické pásy, zdravotnické pásy a bandáže, fixační prostředky, invalidní židle, toaletní židle a křesla, berle, slepecké a invalidní hole, ortopedické výrobky, ortopedická obuv a vložky do bot, doplňky a náhradní díly k uvedeným výrobkům, náhrady dolních a horních končetin či jejich částí, endoprotézy, ochranné rukavice; (12) pojízdná křesla a invalidní vozíky s mechanickým i elektrickým pohonem, transportní a pomocné vozíky pro zdravotnické účely; (18) vycházkové hole.  
(511) 9, 10, 12, 18  
(210) O-109921

(111) **199473**  
(220) 12.07.1995  
(151) 29.04.1997  
(540)



(730) **Brtník a spol. - pivovar a restaurace U Fleků s.r.o.**, Křemencova 11, Praha 1, 11000, CZ  
(740) Patentová a známková kancelář, Ing. Jaroslav Novotný, Římská 45, Praha 2, 12000  
(510) (31) slad; (32) pivo; (42) hostinská činnost.  
(511) 31, 32, 42  
(210) O-101910

(111) **199631**  
(220) 31.08.1995  
(151) 29.04.1997  
(540)

### **AJAX TOTAL**

(730) **COLGATE-PALMOLIVE COMPANY, a Delaware corporation**, 300 Park Avenue, New York, NY, US  
(740) TRAPLOVÁ-HAKR-KUBÁT Advokátní a patentová kancelář, Mgr. Jana Šuranová Traplová, Přístavní 24, Praha 7, 17000  
(510) (3) přípravky pro bělení a jiné prostředky k praní, přípravky pro čištění, leštění, mytí a drhnutí a přípravky abrasivní.  
(511) 3  
(210) O-103380

(111) **200278**  
(220) 16.08.1995  
(151) 26.05.1997  
(540)

### **MAGIC THE GATHERING**

(730) **WIZARDS OF THE COAST LLC.**, 1027 Newport Avenue, Pawtucket, RI, US  
(740) Společná advokátní kancelář Vsetečka Zelený Švorčík Kalenský a partneři, JUDr. Michal Havlík, Hálkova 2, Praha 2, 12000  
(510) (9) vybavení pro elektronické hry a software pro televizi, vybavení pro počítač a video; (28) hračky, hry, elektronické hry, video hry.  
(511) 9, 28  
(210) O-102875

(111) **200279**  
(220) 16.08.1995  
(151) 26.05.1997  
(540)



(730) **WIZARDS OF THE COAST LLC.**, 1027 Newport Avenue, Pawtucket, RI, US  
(740) Společná advokátní kancelář Vsetečka Zelený Švorčík Kalenský a partneři, JUDr. Michal Havlík, Hálkova 2, Praha 2, 12000  
(510) (25) oděvy.  
(511) 25  
(210) O-102876

(111) **200337**  
(220) 28.09.1995  
(151) 26.05.1997  
(540)

### **TIME OUT**

(730) **Time Out Group Limited**, 125 Shaftesbury Avenue, London, WC2H 8AD, GB  
(740) KOREJZOVÁ & SPOL., v.o.s., Mgr. Petra Korejzová, Spálená 29, Praha 1, 11000  
(510) (16) tiskoviny, tištěné publikace, časopisy, periodika, noviny, novinové přílohy, tištěné informační prospekty, tištěné průvodce, knihy, deníky, papír, papírové výrobky, lepenka a kartonážní výrobky, tištěné reklamní materiály, tištěné propagační materiály, fotografie, kancelářské potřeby, instruktážní a učební potřeby a pomůcky, drobná kancelářská vybavení, diáře, osobní záznamníky, kalendáře, mapy a plány.  
(511) 16  
(210) O-104380

(111) **201094**  
(220) 22.06.1995  
(151) 26.06.1997  
(540)

### **ORCHESTRA PUELLARUM PRAGENSIS**

(730) **Miluše Kaudersová**, Trachtova 1130/2, Praha 5 - Košíře, 15800, CZ  
(740) DMH-patentová a známková kancelář, Mgr. Machatová Marcela, patentový zástupce, Pospíšilova 2, Praha 3, 13000  
(510) (41) poradenská a zprostředkovatelská činnost v oblasti kultury, koncertní a umělecká činnost, umělecké koncertní jednání.  
(511) 41  
(210) O-101446

(111) **201123**  
(220) 20.07.1995  
(151) 26.06.1997  
(540)



(730) **Miloslav Schwarz - kaze**, Brněnská 202, Slavonice, 37881, CZ  
(740) Šachta, Zmeškal & partneři, Ing. Václav Kratochvíl, patentový zástupce, Radlická 28/663, Praha 5, 15000  
(510) (25) oděvy a oděvní doplňky; (41) provozování soukromých škol tělovýchovných - karate.  
(511) 25, 41  
(210) O-102168

(111) **201135**  
(220) 02.08.1995  
(151) 26.06.1997  
(540)

### RECEPTÁŘ

(730) **Česká televize**, Kavčí hory, Praha 4, 14070, CZ  
(510) (35) propagační, reklamní a inzertní činnost; (38) tvorba a šíření televizních programů; (41) soutěže pro veřejnost, výchovná a zábavní činnost.  
(511) 35, 38, 41  
(210) O-102496

(111) **201140**  
(220) 10.08.1995  
(151) 26.06.1997  
(540)

### GENTRAN:SERVER

(730) **IBM INTERNATIONAL GROUP B.V.**, Johan Huizingallan 765, 1066 VH Amsterdam, NL  
(740) Společná advokátní kancelář Vsetečka Zelený Švorčík Kalenský a partneři, JUDr. Petr Kalenský, Hálkova 2, Praha 2, 12000  
(510) (9) počítačový podnikový, zaměnitelný, výměnný software integrující elektronická data umožňující překlad dokumentů, komunikaci a audit na jedné bázi; (16) tištěné instrukční manuály prodávané jako jednotka.  
(511) 9, 16  
(210) O-102687

(111) **201169**  
(220) 01.09.1995  
(151) 26.06.1997  
(540)

### MICRO MACHINES

(730) **Hasbro, Inc.**, 1027 Newport Avenue, Pawtucket, RI, US  
(740) Společná advokátní kancelář Vsetečka Zelený Švorčík Kalenský a partneři, JUDr. Michal Havlík, Hálkova 2, Praha 2, 12000  
(510) (28) auta a jiná vozidla jako hračky, hrací soupravy, hry, hračky, tělocvičné a sportovní nářadí, sportovní potřeby, pokud nejsou zařazeny

do jiných tříd, např. rybářské potřeby, nářadí pro zimní sporty, nářadí pro sportovní hry, zboží plážové a koupací, ozdoby na vánoční stromky.

(511) 28  
(210) O-103395

(111) **201240**  
(220) 03.11.1995  
(151) 26.06.1997  
(540)

### SOLSAN

(730) **Solsan, a.s.**, 1. pluku 8-10, Praha 8, 18630, CZ  
(740) Rott, Růžička & Guttman Patentové, známkové a advokátní kanceláře, JUDr. Michal Růžička CSc., patentový zástupce, Vinohradská 37, Praha 2, 12000  
(510) (5) zdravotnický mátový čaj, sůl posilující - regenerační; (29) maso, ryby, drůbež, zvěřina, extrakty z masa, konzervované, sušené a vařené ovoce a zelenina, želé, zejména ovocné, zeleninové, masové a rybí, džemy, vajíčka, mléko a mléčné produkty, zejména sýry, jogurty, máslo, smetanové mléko, smetana, mléčný prášek, kondenzované mléko, tvaroh, kuchyňské tuky, konzervy, zejména masné, rybí a ovocné, jakož i hotová jídla, většinou složená z masa, ryb, zeleniny, uzenin; (30) káva, čaj, kakao, cukr, rýže, tapioka, ságo, náhražky kávy, mouky a preparáty z obilí, zejména krupice, obilný šrot, vločky, kroupy, krupice, ječmen, ječmenné vločky, kukuřičné vločky, hnětená kukuřice, chléb, bisquity, koláče, jemné pečivo, cukrářské zboží, med, melasové sirupy, droždí, prášek na pečení, hořčice, pepř, ocet, omáčky, zmrzlina; (31) zemědělské, zahradnické a lesnické výrobky, jakož i semenná jádra, jsou-li obsažena ve třídě 31, zejména brambory, semeníky, živé rostliny, přírodní květiny a květy, květinové cibulky a hlízy, čerstvé ovoce a zelenina, krmiva, slad, sůl dobytčí; (32) piva všeho druhu, minerální vody, vody syčené plynem a jiné nealkoholické nápoje, sirupy a jiné preparáty k přípravě nápojů, zejména ovocné sirupy, ovocné koncentráty, limonádové prášky k přípravě nealkoholických nápojů; (33) vína, lihoviny a likéry.  
(511) 5, 29, 30, 31, 32, 33  
(210) O-105581

(111) **201241**  
(220) 03.11.1995  
(151) 26.06.1997  
(540)



(730) **Solsan, a.s.**, 1. pluku 8-10, Praha 8, 18630, CZ  
(740) Rott, Růžička & Guttman Patentové, známkové a advokátní kanceláře, JUDr. Michal Růžička CSc., patentový zástupce, Vinohradská 37, Praha 2, 12000  
(510) (5) zdravotnický mátový čaj, sůl posilující - regenerační; (29) maso, ryby, drůbež, zvěřina, extrakty z masa, konzervované, sušené a vařené ovoce a zelenina, želé, zejména ovocné, zeleninové, masové a rybí, džemy, vajíčka, mléko a mléčné produkty, zejména sýry, jogurty, máslo, smetanové mléko, smetana, mléčný prášek, kondenzované mléko, tvaroh, kuchyňské tuky, konzervy, zejména masné, rybí a ovocné, jakož i hotová jídla, většinou složená z masa, ryb, zeleniny, uzenin; (30) káva, čaj, kakao, cukr, rýže, tapioka, ságo, náhražky kávy, mouky a preparáty z obilí, zejména krupice, obilný šrot, vločky, kroupy, krupice, ječmen, ječmenné vločky, kukuřičné vločky, hnětená kukuřice, chléb, bisquity, koláče, jemné pečivo, cukrářské zboží, med, melasové sirupy, droždí, prášek na pečení, hořčice, pepř, ocet, omáčky, zmrzlina; (31) zemědělské, zahradnické a lesnické výrobky, jakož i semenná jádra, jsou-li obsažena ve třídě 31, zejména brambory, semeníky, živé rostliny, přírodní květiny a květy, květinové cibulky a hlízy, čerstvé ovoce a zelenina, krmiva, slad, sůl



dobytčí; (32) piva všeho druhu, minerální vody, vody syčené plynem a jiné nealkoholické nápoje, sirupy a jiné preparáty k přípravě nápojů, zejména ovocné sirupy, ovocné koncentráty, limonádové prášky k přípravě nealkoholických nápojů; (33) vína, lihoviny a likéry, (39) distribuce výrobků.

(511) 5, 16, 29, 30, 31, 32, 33, 39  
(210) O-105582

(111) **201883**  
(220) 30.08.1995  
(151) 28.07.1997  
(540)

### BIOMEDIC

(730) **La Roche Posay Laboratoire Pharmaceutique S.A.**, Avenue René Levayer, La Roche Posay, 86270, FR  
(740) ŠTROS & KUSÁK advokátní a patentová kancelář, JUDr. David Štros, advokát, Národní 32, Praha 1, 11000  
(510) (3) kosmetické výrobky a výrobky pro líčení a odličování, podkladové krémy, rouge, pudry, oční stíny, kajalové tužky, tužky na obočí, konturovací oční tužky (Eyeliner), rtěnky, konturovací tužky na rty, lesk na rty, odličovač očního make-upu, kosmetické výrobky pro ošetřování rtů, především tvrdé a měkké rtěnky, lesky na rty, výrobky pro ošetřování pleti, především peelingové prostředky, hydratační prostředky, tělové a pleťové čisticí prostředky, tělové a pleťové čisticí vody, mýdla a šampony na mytí těla a obličej, pleťové masky, tónovací prostředky (make-up), pleťové vody a krémy, pleťové prostředky proti stárnutí, především masky, hydratační krémy, krémy proti vráskám, regenerační krémy, tónovací krémy, krémy a pleťové vody, pleťové prostředky proti akne, především čisticí prostředky, čisticí vody a čisticí krémy, prostředky péče o pleť pro určité typy pleti a kosmetické sady, především hydratační krémy, vody, prostředky na čištění pleti, masky, tónovací krémy (make-up), peelingové produkty, prostředky na mytí, čisticí krémy, podkladové krémy, pudry na obličej, rouge, oční stíny, řasenky, tužky na oči a měkké a tvrdé konturovací tužky na rty a rtěnky, pleťové krémy, pleťové vody, prostředky na čištění pleti, které obsahují látky, které chrání a blokují sluneční záření, opalovací prostředky, především opalovací krémy, opalovací vody, oleje a gely, krémy a vody pro ošetření pleti po opalování, ochranné prostředky proti slunečnímu záření, prostředky vlasové kosmetiky, především šampony, tužidla a laky na vlasy, zesvětlovače, voňavkářské výrobky, především parfémy, kolínské vody a toaletní vody, výrobky na ošetřování nohou, především krémy a vody, kosmetické přípravky pro muže, gel na holení, vody a oleje na holení, masážní přípravky a oleje, dětská kosmetika, především pleťové vody, krémy, masti, mýdla do koupele, pudry a šampony, prostředky do koupele, především tělový šampón, soli do koupele, pěny do koupele a mýdla; (5) pleťové prostředky proti akne, především čisticí prostředky, čisticí vody a čisticí krémy, výrobky na ošetřování nohou, především vody a krémy; (35) propagace peelingových prostředků a služeb jiných firem pomocí distribuce reklamních brožur a informačních materiálů, které popisují produkty a jejich použití; (39) distribuce podkladů pro kursy, které se týkají výše uvedeného, distribuce reklamních brožur a informačních materiálů, které popisují produkty a jejich použití; (41) organizace seminářů o péči o pleť a používání kosmetických produktů, vzdělávací kursy, např. pořádání seminářů, kursů, konferencí a Workshopů v oblasti pleťového peelingu, vzdělávací kursy, především organizace seminářů v oblasti praktického použití prostředků péče o pleť.

(511) 3, 5, 35, 39, 41  
(210) O-103304

(111) **201902**  
(220) 06.09.1995  
(151) 28.07.1997  
(540)

### EXSPOT

(730) **Intervet Inc.**, 556 Morris Avenue, Summit, NJ, US  
(740) KOREJZOVÁ & SPOL., v. o. s., JUDr. Petra Korejzová, Korunní 810/104 E, Praha 10, 10100  
(510) (5) veterinární přípravky a látky, veterinární insecticidy, pesticidy a parasitocidy.  
(511) 5  
(210) O-103575

(111) **201908**  
(220) 06.09.1995  
(151) 28.07.1997  
(540)

### CEPRAVIN

(730) **Schering-Plough Animal Health Corporation**, 1095 Morris Avenue, Union, NJ, US  
(740) KOREJZOVÁ & SPOL., v. o. s., JUDr. Petra Korejzová, Korunní 810/104 E, Praha 10, 10100  
(510) (5) veterinární přípravky a látky, veterinární léčivé a farmaceutické přípravky a látky, veterinární vakcíny a séra.  
(511) 5  
(210) O-103582

(111) **202826**  
(220) 01.11.1995  
(151) 26.08.1997  
(540)



(730) **LOUIS VUITTON MALLETTIER**, 2, rue du Pont-Neuf, 75001 Paris, FR  
(740) TRAPLOVÁ-HAKR-KUBÁT Advokátní a patentová kancelář, Mgr. Jana Šuranová Traplová, Přístavní 24, Praha 7, 17000  
(510) (14) výrobky z drahých kovů nebo jimi potažených jako pudřenky z drahých kovů, skříňky na klenoty z drahých kovů, kuřácké popelníky, pouzdra na doutníky a cigarety, doutníkové a cigaretové špičky, klenotnické výrobky jako náhrdelníky, náramky, náušnice, prsteny, kroužky na klíče, přezky, manžetové knoflíky, přívěšky, jehlice, brože, špendlíky, hodinářské a časoměřičské přístroje, zejména hodinky, náramkové hodinky, pásky k náramkovým hodinkám, pouzdra na hodinky, cestovní budíky, hodiny, chronografy, chronometry; (16) výrobky z papíru nebo lepenky, zejména pytle a balicí papír, papírové nebo lepenkové sáčky a krabice, kartonové krabice na klobouky, akvarely, grafické tisky, divadelní scénáře, architektonické modely, tiskoviny jako skládačky, alba, atlasy, brožury, mapy, pohlednice, katalogy, nálepky (nikoli textilní), knihy, obrázkové časopisy, publikace, periodický tisk, knihvazačský materiál, fotografie, papírnické výrobky zejména psací tabulky pro školáky, psací bloky, kreslicí bloky, pijavý papír, knihy na poznámky, kalendáře, zápisníky, pouzdra na pečetě, razítkovací podušky, obálky, dopisní papír, indexy, lepidla pro papírnické účely nebo pro domácnost, materiál pro umělce, štětce, psací stroje a kancelářské zařízení (s výjimkou nábytku) jako podnosy na dopisy, nože na papír, tužky, psací nůž, prohlubně na kalamáře na psacích stolech, váhy na papír, násadky, psací podložky, pera, instrukční a výukový materiál (s výjimkou přístrojů), materiály z umělých hmot k balícím účelům (nezařazené do jiných tříd), hrací karty, litery, štočky; (18) výrobky z kůže nebo z náhražek kůže nezařazené do jiných tříd, cestovní brašny, kufry s příhrádkami na oděvy, cestovní pytle na oděvy, kufry, kuřky, necesséry na toaletní potřeby, krabice z kůže nebo z koženky, tlumoky, kabelky, plážové tašky, nákupní tašky, kabely přes rameno, aktovky, diplomatky na dokumenty, lovecké brašny, obaly kožené nebo z náhražek kůže, výrobky z jemné kůže zejména náprsní tašky, peněženky, klíčenky, pouzdra na navštívenky, pouzdra na šekové knížky, deštníky, slunečníky, hole se sedačkou; (19) oděvní součásti pro muže a ženy jako svetry, košile, vesty, nepromokavé oblečení, pulovery, bundy (parky), pásky, šály, řemeny, šerpy, obuv, pokrývky hlavy.  
(511) 14, 16, 18, 19  
(210) O-105450

(111) **202827**  
(220) 01.11.1995  
(151) 26.08.1997  
(540)

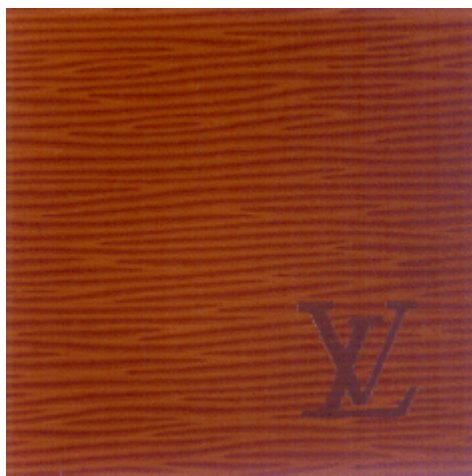

(730) **LOUIS VUITTON MALLETIER**, 2, rue du Pont-Neuf, 75001 Paris, FR  
(740) TRAPLOVÁ-HAKR-KUBÁT Advokátní a patentová kancelář, Mgr. Jana Šuranová Traplová, Přístavní 24, Praha 7, 17000

(510) (18) výrobky z kůže nebo z náhražek kůže nezařazené do jiných tříd, cestovní brašny, kufry s přihrádkami na oděvy, cestovní pytle na oděvy, kufry, kuffíky, necesséry na toaletní potřeby, krabice z kůže nebo z koženky, tlumoky, kabelky, plážové tašky, nákupní tašky, kabely přes rameno, aktovky, diplomatky na dokumenty, lovecké brašny, obaly kožené nebo z náhražek kůže, výrobky z jemné kůže zejména náprsní tašky, peněženky, klíčenky, pouzdra na navštívenky, pouzdra na šekové knížky, deštníky, slunečníky, hole se sedačkou.

(511) 18  
(210) O-105451

---

(111) **202828**  
(220) 01.11.1995  
(151) 26.08.1997  
(540)

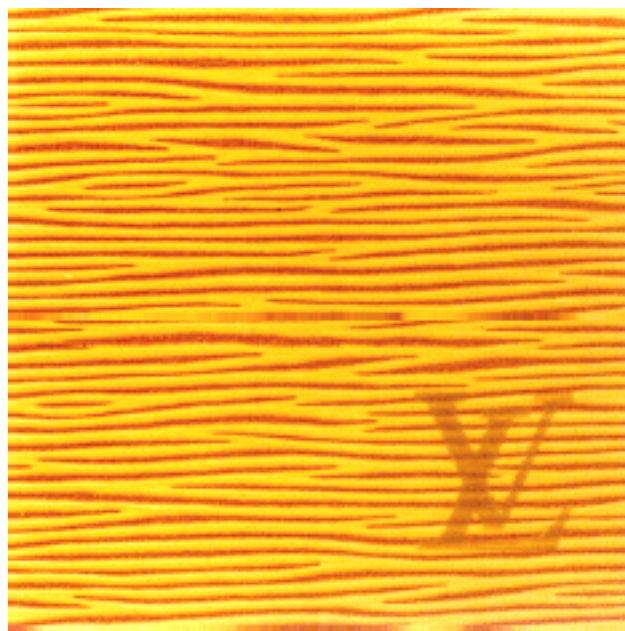

(730) **LOUIS VUITTON MALLETIER**, 2, rue du Pont-Neuf, 75001 Paris, FR  
(740) TRAPLOVÁ-HAKR-KUBÁT Advokátní a patentová kancelář, Mgr. Jana Šuranová Traplová, Přístavní 24, Praha 7, 17000

(510) (18) výrobky z kůže nebo z náhražek kůže nezařazené do jiných tříd, cestovní brašny, kufry s přihrádkami na oděvy, cestovní pytle na oděvy, kufry, kuffíky, necesséry na toaletní potřeby, krabice z kůže nebo z koženky, tlumoky, kabelky, plážové tašky, nákupní tašky, kabely přes rameno, aktovky, diplomatky na dokumenty, lovecké brašny, obaly kožené nebo z náhražek kůže, výrobky z jemné kůže zejména náprsní tašky, peněženky, klíčenky, pouzdra na navštívenky, pouzdra na šekové knížky, deštníky, slunečníky, hole se sedačkou.

(511) 18  
(210) O-105452

---

(111) **202829**  
(220) 01.11.1995  
(151) 26.08.1997  
(540)



(730) **LOUIS VUITTON MALLETIER**, 2, rue du Pont-Neuf, 75001 Paris, FR  
(740) TRAPLOVÁ-HAKR-KUBÁT Advokátní a patentová kancelář, Mgr. Jana Šuranová Traplová, Přístavní 24, Praha 7, 17000  
(510) (18) výrobky z kůže nebo z náhražek kůže nezařazené do jiných tříd, cestovní brašny, kufry s přihrádkami na oděvy, cestovní pytle na oděvy, kufry, kuffíky, necesséry na toaletní potřeby, krabice z kůže nebo z koženky, tlumoky, kabelky, plážové tašky, nákupní tašky, kabely přes rameno, aktovky, diplomatky na dokumenty, lovecké brašny, obaly kožené nebo z náhražek kůže, výrobky z jemné kůže zejména náprsní tašky, peněženky, klíčenky, pouzdra na navštívenky, pouzdra na šekové knížky, deštníky, slunečníky, hole se sedačkou.  
(511) 18  
(210) O-105453

---

(111) **202830**  
(220) 01.11.1995  
(151) 26.08.1997  
(540)

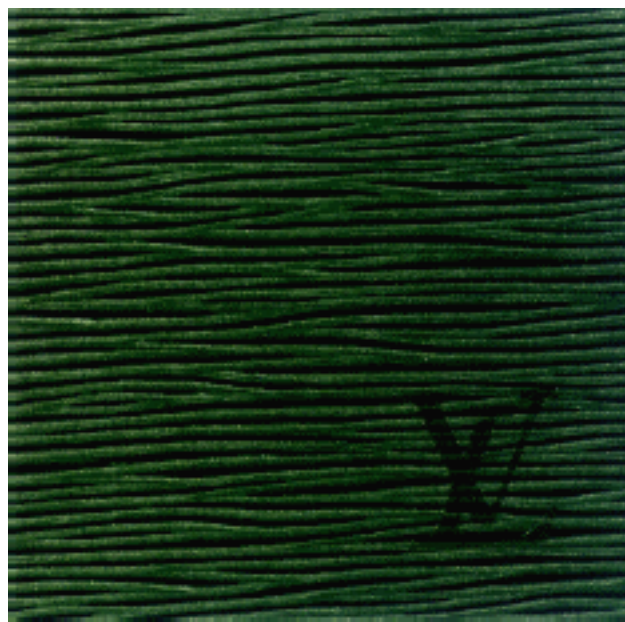

(730) **LOUIS VUITTON MALLETIER**, 2, rue du Pont-Neuf, 75001 Paris, FR  
(740) TRAPLOVÁ-HAKR-KUBÁT Advokátní a patentová kancelář, Mgr. Jana Šuranová Traplová, Přístavní 24, Praha 7, 17000  
(510) (18) výrobky z kůže nebo z náhražek kůže nezařazené do jiných tříd, cestovní brašny, kufry s přihrádkami na oděvy, cestovní pytle na oděvy, kufry, kuffíky, necesséry na toaletní potřeby, krabice z kůže nebo z koženky, tlumoky, kabelky, plážové tašky, nákupní tašky, kabely přes rameno, aktovky, diplomatky na dokumenty, lovecké brašny, obaly kožené nebo z náhražek kůže, výrobky z jemné kůže zejména náprsní tašky, peněženky, klíčenky, pouzdra na navštívenky, pouzdra na šekové knížky, deštníky, slunečníky, hole se sedačkou.  
(511) 18  
(210) O-105454

---

(111) **202831**  
(220) 01.11.1995  
(151) 26.08.1997  
(540)

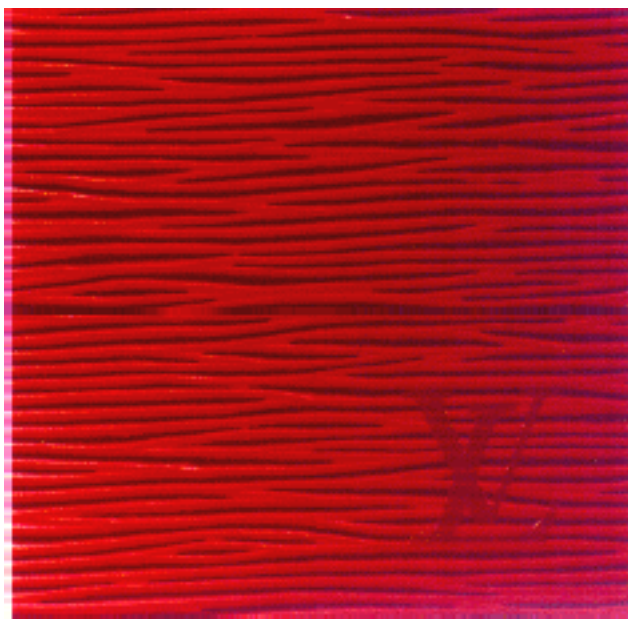

(730) **LOUIS VUITTON MALLETIER**, 2, rue du Pont-Neuf, 75001 Paris, FR  
(740) TRAPLOVÁ-HAKR-KUBÁT Advokátní a patentová kancelář, Mgr. Jana Šuranová Traplová, Přístavní 24, Praha 7, 17000  
(510) (18) výrobky z kůže nebo z náhražek kůže nezařazené do jiných tříd, cestovní brašny, kufry s přihrádkami na oděvy, cestovní pytle na oděvy, kufry, kufříky, necesséry na toaletní potřeby, krabice z kůže nebo z koženky, tlumoky, kabelky, plážové tašky, nákupní tašky, kabely přes rameno, aktovky, diplomatky na dokumenty, lovecké brašny, obaly kožené nebo z náhražek kůže, výrobky z jemné kůže zejména náprsní tašky, peněženky, klíčenky, pouzdra na navštívenky, pouzdra na šekové knížky, deštníky, slunečníky, hole se sedačkou.  
(511) 18  
(210) O-105455

(111) **202832**  
(220) 01.11.1995  
(151) 26.08.1997  
(540)

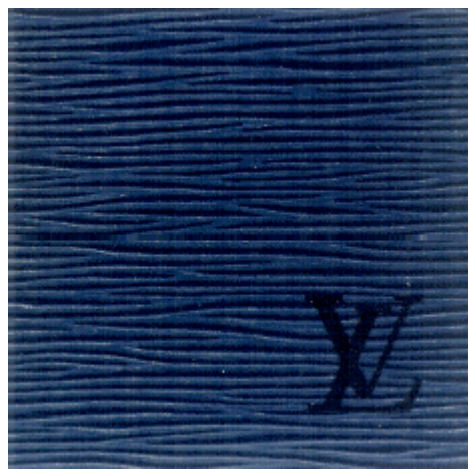

(730) **LOUIS VUITTON MALLETIER**, 2, rue du Pont-Neuf, 75001 Paris, FR  
(740) TRAPLOVÁ-HAKR-KUBÁT Advokátní a patentová kancelář, Mgr. Jana Šuranová Traplová, Přístavní 24, Praha 7, 17000  
(510) (18) výrobky z kůže nebo z náhražek kůže nezařazené do jiných tříd, cestovní brašny, kufry s přihrádkami na oděvy, cestovní pytle na oděvy, kufry, kufříky, necesséry na toaletní potřeby, krabice z kůže nebo z koženky, tlumoky, kabelky, plážové tašky, nákupní tašky, kabely přes rameno, aktovky, diplomatky na dokumenty, lovecké brašny, obaly kožené nebo z náhražek kůže, výrobky z jemné kůže zejména náprsní tašky, peněženky, klíčenky, pouzdra na navštívenky, pouzdra na šekové knížky, deštníky, slunečníky, hole se sedačkou.  
(511) 18  
(210) O-105456

(111) **202833**  
(220) 01.11.1995  
(151) 26.08.1997  
(540)

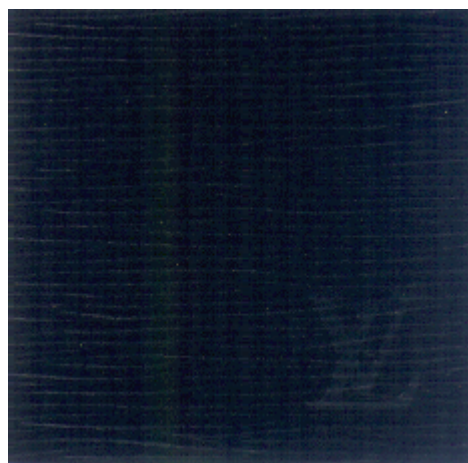

(730) **LOUIS VUITTON MALLETIER**, 2, rue du Pont-Neuf, 75001 Paris, FR  
(740) TRAPLOVÁ-HAKR-KUBÁT Advokátní a patentová kancelář, Mgr. Jana Šuranová Traplová, Přístavní 24, Praha 7, 17000  
(510) (18) výrobky z kůže nebo z náhražek kůže nezařazené do jiných tříd, cestovní brašny, kufry s přihrádkami na oděvy, cestovní pytle na oděvy, kufry, kufříky, necesséry na toaletní potřeby, krabice z kůže nebo z koženky, tlumoky, kabelky, plážové tašky, nákupní tašky, kabely přes

rameno, aktovky, diplomatky na dokumenty, lovecké brašny, obaly kožené nebo z náhražek kůže, výrobky z jemné kůže zejména náprsní tašky, peněženky, klíčenky, pouzdra na navštívenky, pouzdra na šekové knížky, deštníky, slunečníky, hole se sedačkou.

(511) 18  
(210) O-105457

(111) **204311**  
(220) 14.06.1995  
(151) 30.10.1997  
(540)

### OFFICE DEPOT

(730) **Office Depot, Inc.**, 6600 North Military Trail, Boca Raton, 33496, FL, US  
(740) ČERVENKA, KLEINTOVÁ, TURKOVÁ Patentová, známková a advokátní kancelář, Mgr. Jana Turková, Anny Letenské 34/7, Praha 2, 12000

(510) (7) elektrické řezačky papíru, elektrická zařízení na rozdužování odpadu (desintegrátory), řezačky na papír, elektrické ořezávače tužek; (9) elektronické popisovací systémy, poštovní váhy, zvětšovací přístroje, prodlužovací šňůry, elektrické baterie, počítače, klávesnice, tiskárny, paměťové koprocesory, modemy, skanery, myši, kulové ovladače (trackbally), karty pro počítačové hry, pákové ovladače (joisticky), diskety, datové zásobníky, přísavky pro počítače a tiskárny, kazety pro tiskárny, podložky pro myši, pouzdra pro myši, zápěstní opěrky, nožní opěrky, antireflexní filtry, stojany pro monitory a tiskárny, kabely, spinače, kryty tiskáren a počítačů, výpočetní software, kalkulačky, mikropočítače, adaptéry, kontrolní pokladny, televizory, dálkové ovladače televizorů, kamery, filmy pro kamery, telefony, telefonní záznamníky, přístroje identifikující volaného účastníka, zesilovače, telefonní sluchátka s prsním mikrofonem, telefonní karty, antény, (telefonní) ramenní opěry, kopírovací stroje, faxy, video- a audio-pásky, hasicí přístroje, detektory kouře, projektor, epidiaskopy, promítací plátna, zásobníky diapozitivů, rámečky pro diapozitivy, elektronická časová měřicí zařízení s tiskovým výstupem; (16) psací desky s klipsem na přidržování papíru, ruční etiketovací zařízení, pásky pro etiketovací zařízení, neodstranitelné pásky z papíru nebo kartónu pro etiketovací zařízení, etikety z papíru nebo kartónu, samolepky, zápisníky, záznamníky, tužky, pera, páskové zásobníky, lepidla, lepičky ruční, válcová papírová pouzdra na odesílání pošty, balicí materiál se vzduchovými bublinami, zásobníky na známky a nálepky, zvlhčovače, razítka, stojany na razítka, děrovačky, napínáčky, svorky, odznaky a pouzdra na odznaky, výztuže, lístky, podložky, kartičky, pravítka, otevírače dopisů, sešivací svorky, odstraňovače sešivacích svorek, stolní misky na kancelářské potřeby, plánovací kalendáře, značkovače (fixy), zvýrazňovače, mazací gumy, ořezávátka, korektory, pásky do psacích strojů, korekční pásky, držáky rukopisů, kazety pro psací stroje, kazety pro tiskárny a psací stroje, toaletní papír, papírové osušky, papírové kapesníky, papírové filtry, papírové ubrousky, stojany, kancelářské špendlíky, tabule, křídly, nástěnkové tabule, kružítko, trojúhelníky, úhlooměry, tubusy zhotovené z lepenky nebo plastické hmoty, informační štítky a jejich držáky; (20) zásuvkové pořadače, registratury na poštu, kancelářský nábytek, rámy, stoličky o jedné noze, skřínky s přihrádkami, konstruktérské stoly, kancelářské židle.

(511) 7, 9, 16, 20  
(210) O-101256

(111) **204380**  
(220) 30.08.1995  
(151) 30.10.1997  
(540)

### TELFAS

(730) **Aventisub II Inc.**, 3711 Kennett Pike, Suite 200, Greenville, DE, US  
(510) (5) farmaceutické přípravky.  
(511) 5  
(210) O-103324

(111) **205407**  
(220) 24.11.1995  
(151) 21.11.1997  
(540)

### CARBOPOL

(730) **Lubrizol Advanced Materials Inc.**, 9911 Brecksville Road, Cleveland, OH, US  
(740) Čermák a spol., JUDr. Karel Čermák, Elišky Peškové 735/15, Praha 5, 15000  
(510) (1) ve vodě rozpustné a ve vodě bobtnatelné syntetické polymerní materiály určené k použití jako zahušťovadla, suspenzační nebo emulgační prostředky.  
(511) 1  
(210) O-106302

(111) **205408**  
(220) 24.11.1995  
(151) 21.11.1997  
(540)

### PEMULEN

(730) **Lubrizol Advanced Materials Inc.**, 9911 Brecksville Road, Cleveland, OH, US  
(740) Čermák a spol., JUDr. Karel Čermák, Elišky Peškové 735/15, Praha 5, 15000  
(510) (3) polymerní emulgátory k použití v kosmetickém průmyslu.  
(511) 3  
(210) O-106303

(111) **209355**  
(220) 24.05.1995  
(151) 27.05.1998  
(540)

### DUNGEONS & DRAGONS

(730) **WIZARDS OF THE COAST LLC.**, 1027 Newport Avenue, Pawtucket, RI, US  
(740) Společná advokátní kancelář Všetečka Zelený Švorčík Kalenský a partneři, JUDr. Michal Havlík, Hálkova 2, Praha 2, 12000  
(510) (9) nosiče informací všeho druhu, zejména počítačové diskety, CD disky, software počítačů; (16) nosiče informací všeho druhu, zejména tiskoviny periodické i neperiodické; (28) hry všeho druhu, zejména společenské stolní hry.  
(511) 9, 16, 28  
(210) O-100486

(111) **273332**  
(220) 14.10.2004  
(151) 27.06.2005  
(540)



## Anti Stress

OCHRANA PŘED ELEKTROSMOGEM

(730) **ÁČKO a.s.**, Textilná 19, Ružomberok, 03401, 3401, SK  
(740) Ing. Václav Kratochvíl, Husníkova 2086/22, Praha 5, 15800  
(510) (24) bytový textil, prádlo ložní a stolní, prošíváné příkrývky, příkrývky a pokrývky na postel, polštáře, textilní nebo plastové závěsy, textilní utěrky, lůžkoviny, látky na textilní využití, látky lněné, bavlněné, hedvábné, syntetické i polosyntetické pro šití oděvů, a potahů na nábytek, nebo pro čelounění nábytku, textilní peněženky, tkaniny na vyšívání s předkresleným vzorem, spací pytle.

(511) 24  
(210) O-360177

(111) **277288**  
(220) 14.02.2005  
(151) 22.12.2005  
(540)



(730) **Sopko Kamil**, Blatenská 2146, Chomutov, 43003, CZ  
(510) (35) venkovní reklama, rozšiřování reklamních materiálů, předvádění zboží, vydávání reklamních nebo náborových, propagačních a inzertních textů, reklama, styky s veřejností, reklamní agentury, organizování výstav (komerčních a reklamních), pronájem reklamních ploch, obchodní reklama, pořádání veletrhů pro obchodní a reklamní účely.  
(511) 35  
(210) O-423298

(111) **277568**  
(220) 05.05.2005  
(151) 22.12.2005  
(540)



(730) **"HVĚZDA z.ú."**, Masarykova 443, Zlín, Malenovice, 76302, CZ  
(740) Ing. Zdeněk Kučera, patentový zástupce, Dlouhá 207 (P.O. Box 92), Slušovice, 76315  
(510) (41) vzdělávání, lektorská činnost, pořádání a zprostředkování společenských, sportovních, zábavných, soutěžních a vzdělávacích akcí, kongresové služby, vydavatelská a nakladatelská činnost; (44) lékařské služby, ošetrovatelské služby, sociální služby, zdravotní péče, sociálně-zdravotní péče, poradenství v uvedených službách, zprostředkování uvedených služeb.  
(511) 41, 44  
(210) O-426122

(111) **277843**  
(220) 14.06.2005  
(151) 22.12.2005  
(540)



(730) **KKCG SE**, Christodoulides Building, 8 Alasias Street, CY-3095 Limassol, CY  
(740) JUDr. Kristina Škampová, Pellicova 8a, Brno, 60200  
(510) (35) zprostředkovatelská činnost v oblasti nákupu a prodeje zboží, činnost podnikatelských, organizačních a ekonomických poradců, reklamní, inzertní a propagační činnost, marketing, marketingové studie, služby v oblasti administrativní správy, služby organizačně hospodářské povahy, systematizace a překlad informací do počítačové databáze, nábor zaměstnanců, personální poradenství, obchodní management a podnikové poradenství, sekretářské služby, poradenství v obchodní činnosti, dodavatelské služby pro třetí osoby (nákup výrobků a služeb pro jiné podniky), poradenství v rámci této třídy, obchodní nebo podnikatelské informace, oceňování obchodních podniků, obchodní průzkum, průzkum trhu a veřejného mínění, poskytování pomoci při řízení obchodních nebo průmyslových podniků a při obchodní činnosti, služby administrativní a organizačně ekonomické, hospodářské (ekonomické) prognózy, analýzy nákladů, pronájem movitých věcí v rámci této třídy, řízení obchodních nebo průmyslových podniků, styky s veřejností; (36) finanční a peněžní služby, analýzy, poradenství, řízení, sponzorování, finanční informace, konzultace, finanční odhady a oceňování, fondy, správa majetku, realitní kanceláře, služby likvidace podniků, kapitálové investice, kanceláře pro inkasování pohledávek, záruky, kauce, ručení, daňové oceňování a odhady, burzovní makléřství, clearing, elektronický převod kapitálu, hypotéky (poskytování půjček), půjčky (financování), nákup a platby na splátky, leasing, makléřství, jednatelství, směnování peněz, vydávání cenných papírů, obchodování s cennými papíry, koupě a prodej cenných papírů, zprostředkování obchodů s cennými papíry, vyplácení důchodů, úschovní služby, správa a rozvoj majetkových fondů s výjimkou fondů investičních, podílových a privatizačních; (41) školící a vzdělávací činnost, výchovná a zábavní činnost, sportovní a kulturní aktivity.  
(511) 35, 36, 41  
(210) O-427318

(111) **277844**  
(220) 14.06.2005  
(151) 22.12.2005  
(540)

K&K Capital Group

- (730) **KKCG SE**, Christodoulides Building, 8 Alasias Street, CY-3095 Limassol, CY
- (740) JUDr. Kristina Škampová, Pellicova 8a, Brno, 60200
- (510) (35) zprostředkovatelská činnost v oblasti nákupu a prodeje zboží, činnost podnikatelských, organizačních a ekonomických poradců, reklamní, inzertní a propagační činnost, marketing, marketingové studie, služby v oblasti administrativní správy, služby organizačně hospodářské povahy, systematizace a překlad informací do počítačové databáze, nábor zaměstnanců, personální poradenství, obchodní management a podnikové poradenství, sekretářské služby, poradenství v obchodní činnosti, dodavatelské služby pro třetí osoby (nákup výrobků a služeb pro jiné podniky), poradenství v rámci této třídy, obchodní nebo podnikatelské informace, oceňování obchodních podniků, obchodní průzkum, průzkum trhu a veřejného mínění, poskytování pomoci při řízení obchodních nebo průmyslových podniků a při obchodní činnosti, služby administrativní a organizačně ekonomické, hospodářské (ekonomické) prognózy, analýzy nákladů, pronájem movitých věcí v rámci této třídy, řízení obchodních nebo průmyslových podniků, styky s veřejností; (36) finanční a peněžní služby, analýzy, poradenství, řízení, sponzorování, finanční informace, konzultace, finanční odhady a oceňování, fondy, správa majetku, realitní kanceláře, služby likvidace podniků, kapitálové investice, kanceláře pro inkasování pohledávek, záruky, kauce, ručení, daňové oceňování a odhady, burzovní makléřství, clearing, elektronický převod kapitálu, hypotéky (poskytování půjček), půjčky (financování), nákup a platby na splátky, leasing, makléřství, jednatelství, směnování peněz, vydávání cenných papírů, obchodování s cennými papíry, koupě a prodej cenných papírů, zprostředkování obchodů s cennými papíry, vyplácení důchodů, úschovní služby, správa a rozvoj majetkových fondů s výjimkou fondů investičních, podílových a privatizačních; (41) školící a vzdělávací činnost, výchovná a zábavní činnost, sportovní a kulturní aktivity.
- (511) 35, 36, 41  
(210) O-427319

(111) **277845**  
(220) 14.06.2005  
(151) 22.12.2005  
(540)



K&K Capital Group

- (730) **KKCG SE**, Christodoulides Building, 8 Alasias Street, CY-3095 Limassol, CY
- (740) JUDr. Kristina Škampová, Pellicova 8a, Brno, 60200
- (510) (35) zprostředkovatelská činnost v oblasti nákupu a prodeje zboží, činnost podnikatelských, organizačních a ekonomických poradců, reklamní, inzertní a propagační činnost, marketing, marketingové studie, služby v oblasti administrativní správy, služby organizačně hospodářské povahy, systematizace a překlad informací do počítačové databáze, nábor zaměstnanců, personální poradenství, obchodní management a podnikové poradenství, sekretářské služby, poradenství v obchodní činnosti, dodavatelské služby pro třetí osoby (nákup výrobků a služeb pro jiné podniky), poradenství v rámci této třídy, obchodní nebo podnikatelské informace, oceňování obchodních podniků, obchodní průzkum, průzkum trhu a veřejného mínění, poskytování pomoci při řízení obchodních nebo průmyslových podniků a při obchodní činnosti, služby administrativní a organizačně ekonomické, hospodářské (ekonomické) prognózy, analýzy nákladů, pronájem movitých věcí v rámci této třídy, řízení obchodních nebo průmyslových podniků, styky s veřejností; (36) finanční a peněžní služby, analýzy, poradenství, řízení, sponzorování, finanční informace, konzultace, finanční odhady a oceňování, fondy, správa majetku, realitní kanceláře, služby likvidace podniků, kapitálové investice, kanceláře pro inkasování pohledávek, záruky, kauce, ručení, daňové oceňování a odhady, burzovní makléřství, clearing, elektronický převod kapitálu, hypotéky (poskytování půjček), půjčky (financování), nákup a platby na splátky, leasing, makléřství, jednatelství, směnování peněz, vydávání cenných papírů, obchodování s cennými papíry, koupě a prodej cenných papírů, zprostředkování obchodů s cennými papíry, vyplácení důchodů, úschovní služby, správa a rozvoj majetkových fondů s výjimkou fondů investičních, podílových a privatizačních; (41) školící a vzdělávací činnost, výchovná a zábavní činnost, sportovní a kulturní aktivity.
- (511) 35, 36, 41  
(210) O-427320

(111) **277846**  
(220) 14.06.2005  
(151) 22.12.2005  
(540)

**K & K Capital Group**

- (730) **KKCG SE**, Christodoulides Building, 8 Alasias Street, CY-3095 Limassol, CY
- (740) JUDr. Kristina Škampová, Pellicova 8a, Brno, 60200
- (510) (35) zprostředkovatelská činnost v oblasti nákupu a prodeje zboží, činnost podnikatelských, organizačních a ekonomických poradců, reklamní, inzertní a propagační činnost, marketing, marketingové studie, služby v oblasti administrativní správy, služby organizačně hospodářské povahy, systematizace a překlad informací do počítačové databáze, nábor zaměstnanců, personální poradenství, obchodní management a podnikové poradenství, sekretářské služby, poradenství v obchodní činnosti, dodavatelské služby pro třetí osoby (nákup výrobků a služeb pro jiné podniky), poradenství v rámci této třídy, obchodní nebo podnikatelské informace, oceňování obchodních podniků, obchodní průzkum, průzkum trhu a veřejného mínění, poskytování pomoci při řízení obchodních nebo průmyslových podniků a při obchodní činnosti, služby administrativní a organizačně ekonomické, hospodářské (ekonomické) prognózy, analýzy nákladů, pronájem movitých věcí v rámci této třídy, řízení obchodních nebo průmyslových podniků, styky s veřejností; (36) finanční a peněžní

služby, analýzy, poradenství, řízení, sponzorování, finanční informace, konzultace, finanční odhady a oceňování, fondy, správa majetku, realitní kanceláře, služby likvidace podniků, kapitálové investice, kanceláře pro inkasování pohledávek, záruky, kauce, ručení, daňové oceňování a odhady, burzovní makléřství, clearing, elektronický převod kapitálu, hypotéky (poskytování půjček), půjčky (financování), nákup a platby na splátky, leasing, makléřství, jednatelství, směnování peněz, vydávání cenných papírů, obchodování s cennými papíry, koupě a prodej cenných papírů, zprostředkování obchodů s cennými papíry, vyplácení důchodů, úschovní služby, správa a rozvoj majetkových fondů s výjimkou fondů investičních, podílových a privatizačních; (41) školící a vzdělávací činnost, výchovná a zábavní činnost, sportovní a kulturní aktivity.

(511) 35, 36, 41  
(210) O-427321

(111) **277860**  
(220) 04.07.2005  
(151) 22.12.2005  
(540)



(730) **Al-Namura, spol. s r.o.**, Lysolažské údolí 107/25, Praha 6, 16500, CZ  
(740) JUDr. Aleš Zábrš, Na Beránce 2, Praha 6, 16000  
(510) (5) nápoje pro léčebné účely, zejména s obsahem lecitinu, vitamínů a jiných posilujících látek, iontové a energetické nápoje pro léčebné účely, potraviny a dietetické výrobky pro léčebné účely, posilující a povzbuzující prostředky a nutriční doplňky pro léčebné účely; (32) vody minerální (přírodní nebo umělé), šumivé nápoje a jiné nealkoholické nápoje, iontové a energetické nápoje, ovocné a zeleninové nápoje a občerstvující šťávy, sirupy a jiné přípravky k výrobě nápojů, pivo, lehká piva a ležáky; (35) inzertní, reklamní a propagační činnost, obstaravatelská a zprostředkovatelská činnost v oblasti obchodu, marketing, obchodní administrativní, poskytování pomoci při provozu obchodu.

(111) **278262**  
(220) 17.06.2005  
(151) 23.01.2006  
(540)

**PULLMAN**

(210) O-427888

(111) **278240**  
(220) 15.06.2005  
(151) 23.01.2006  
(540)

**Jablko nebo citron – dopravně preventivní akce**

(730) **GENERALI POJIŠŤOVNA, a.s.**, Bělehradská 132, Praha 2, 12000, CZ  
(740) Dana Lukajová, patentový zástupce, Voršilská 10, Praha 1, 11000  
(510) (41) výchova, vzdělávání, zábava, sportovní a kulturní aktivity.  
(511) 41  
(210) O-427335

(730) **Pullman Slaapcomfort B.V.**, Schrijnwerkersstraat 10, 3334 KH Zwijndrecht, NL  
(740) Rott, Růžička & Guttman Patentové, známkové a advokátní kanceláře, JUDr. Vladimír Rott, Vinohradská 37, Praha 2, 12000  
(510) (20) postele a postelové pružiny v rámech, jejich díly a součásti, nezahrnuté v jiných třídách, polštáře, matrace.  
(511) 20  
(210) O-427439

(111) **278353**  
(220) 11.07.2005  
(151) 23.01.2006  
(540)

**CATUS**

(730) **CATUS spol. s r.o.**, Kyjovská 1598, Havlíčkův Brod, 58001, CZ  
(740) Mgr. Klára Studená, advokátka, patentová zástupkyně, Na Pořící 12, Praha 1, 11000  
(510) (5) vitamínové a posilující výživné nápoje k léčebným účelům; (32) nealkoholické nápoje, včetně instantních, energetických a iontových, přípravky pro výrobu nealkoholických nápojů; (35) inzertní, reklamní a propagační činnost.  
(511) 5, 32, 35  
(210) O-427990

(111) **278373**  
(220) 04.08.2005  
(151) 23.01.2006  
(540)

**VALZAP**

(730) **Zentiva, k.s.**, U Kabelovny 130, Praha 10, Dolní Měcholupy, 10237, CZ  
(740) ČERVENKA, KLEINTOVÁ, TURKOVÁ Patentová, známková a právní kancelář, Ing. Eva Kleintová, Budečská 6, Praha 2, 12000  
(510) (5) léčiva, farmaceutické přípravky humánní.



(511) 5  
(210) O-428723

(111) **278374**  
(220) 04.08.2005  
(151) 23.01.2006  
(540)

### VALTAP

(730) **Zentiva, k.s.**, U Kabelovny 130, Praha 10, Dolní Měcholupy, 10237, CZ  
(740) ČERVENKA, KLEINTOVÁ, TURKOVÁ Patentová, známková a právní kancelář, Ing. Eva Kleintová, Budečská 6, Praha 2, 12000  
(510) (5) léčiva, farmaceutické přípravky humánní.  
(511) 5  
(210) O-428724

(111) **278375**  
(220) 04.08.2005  
(151) 23.01.2006  
(540)

### ARZIP

(730) **Zentiva, k.s.**, U Kabelovny 130, Praha 10, Dolní Měcholupy, 10237, CZ  
(740) ČERVENKA, KLEINTOVÁ, TURKOVÁ Patentová, známková a právní kancelář, Ing. Eva Kleintová, Budečská 6, Praha 2, 12000  
(510) (5) léčiva, farmaceutické přípravky humánní.  
(511) 5  
(210) O-428725

(111) **278704**  
(220) 15.06.2005  
(151) 23.02.2006  
(540)



(730) **Tomšík Petr**, Vitice - Chotýš 43, 28163, CZ  
(740) UNIPATENT, Ing. Jiří Chludina, Jana Masaryka 43-47, Praha 2, 12000  
(510) (6) obecné kovy a jejich slitiny, kovové stavební materiály, kovové stavební materiály přenosné, kovové materiály pro železnice, kovové kabely a dráty neelektrické, kovové potřeby zámečnické a klempířské, kovové trubky, seřfy, hmoždinky kovové, kovářské výrobky, kovové výrobky, které nejsou uvedeny v jiných třídách, rudy; (8) nářadí a nástroje s ručním pohonem, nožířské výrobky, včetně nožířských výrobků z drahých kovů, jídelní přístroje, břitvy, kovové náčiní a nástroje pro manikúru a pedikúru, elektrické holicí strojky, elektrické strojky na stříhání vlasů a srsti, sečné a bodné zbraně, svářecí kleště; (11) přístroje pro osvětlení, topení, výrobu páry, pro vaření, přístroje chladicí, pro sušení, ventilaci, rozvod vody a sanitární zařízení, zařízení pro klimatizaci, ohřívadla, elektrické hrnce, varné náčiní elektrické, tlakové výměníky tepla, krby, elektrické lampičky, noční lampičky; (20) nábytek, včetně kovového a kempingového nábytku, zrcadla, rámy, košíkářské zboží, výrobky ze dřeva, korku, vrbového proutí, rákosu, třtiny, slonoviny, kostic, želvoviny, jantaru, perleti, mořské pěny a z náhražek těchto hmot nebo z plastických hmot, určených jako bytové doplňky nebo okrasné předměty, matrace do postelí, žíněnky ve tř. 20, podhlavníky, spací pytle pro kempování, dřevěné a lamelové rošty pohovek a postelí; (21) náčiní a nádoby pro domácnost nebo kuchyň z obecných kovů, dřeva, kameniny, porcelánu, skla a umělých hmot, hřebeny, mycí houby, kartáče, kartáčnický materiál, pomůcky k čištění (drátky na čištění parket, drátěnky), sklo surové nebo opracované, s výjimkou stavebního, malé přístroje k sekání, mletí, lisování s ručním pohonem, hřebeny (i elektrické), kameninové a porcelánové zboží okrasného charakteru; (40)

zpracování a úprava materiálů, zpracování kovů a jejich úprava, kovovýroba, obrábění a tváření, svařování a pálení, frézování, řezání, dělení kovového materiálu, broušení, kovářské práce, pokovování, zámečnické práce spadající do této třídy.

(511) 6, 8, 11, 20, 21, 40  
(210) O-427361

(111) **278846**  
(220) 13.07.2005  
(151) 23.02.2006  
(540)

### KAZNACHEYSKAYA

(730) **Spirits Product International Intellectual Property B.V.**, 3, rue du Fort Rheinsheim, L-2419 Luxembourg, LU  
(740) Čermák a spol., JUDr. Karel Čermák, Elišky Peškové 735/15, Praha 5, 15000  
(510) (33) alkoholické nápoje (s výjimkou pív).  
(511) 33  
(210) O-428056

(111) **278864**  
(220) 14.07.2005  
(151) 23.02.2006  
(540)

### PC SKOT

(730) **ALGO spol. s r. o.**, Tylovo nábřeží 367, Hradec Králové, 50002, CZ  
(740) Ing. Marie Smrčková, patentový zástupce, Velflíkova 10, Praha 6, 16000  
(510) (9) počítače, výpočetní technika a periferní zařízení, jako tiskárny, snímače čárových a podobných identifikačních kódů, laptopy a palmtopy, zařízení pro přenos dat a telekomunikační technika, přístroje elektronické pro kontrolu a měření obsažené v této třídě, nahraný software, hardware; (42) vývoj počítačových programů a aplikací, počítačové programování, tvorba a vývoj speciálních programů a aplikací pro chov hospodářských zvířat, instalace, údržba a aktualizace počítačových programů, hosting webových stránek, tvorba a správa webových stránek pro třetí osoby, pronájem počítačového software a počítačů, výzkum a vývoj v oblasti aplikací výpočetní techniky pro řízení chovu hospodářských zvířat, poradenství v oblasti výpočetní techniky; (44) poradenství, výzkum a vývoj v oblasti aplikace vědeckých metod při chovu a rozmnožování hospodářských zvířat, vedení evidence hospodářských zvířat, vedení plemenných knih hospodářských zvířat.  
(511) 9, 42, 44  
(210) O-428114

(111) **278865**  
(220) 14.07.2005  
(151) 23.02.2006  
(540)



(730) **ALGO spol. s r. o.**, Tylovo nábřeží 367, Hradec Králové, 50002, CZ  
(740) Ing. Marie Smrčková, patentový zástupce, Velflíkova 10, Praha 6, 16000  
(510) (9) počítače, výpočetní technika a periferní zařízení, jako tiskárny, snímače čárových a podobných identifikačních kódů, laptopy a palmtopy, zařízení pro přenos dat a telekomunikační technika, přístroje elektronické pro kontrolu a měření obsažené v této třídě, nahraný software, hardware; (42) vývoj počítačových programů a aplikací, počítačové programování, tvorba a vývoj speciálních programů a aplikací pro chov hospodářských zvířat, instalace, údržba a aktualizace počítačových programů, hosting webových stránek, tvorba a správa webových stránek pro třetí osoby,

pronájem počítačového software a počítačů, výzkum a vývoj v oblasti aplikací výpočetní techniky pro řízení chovu hospodářských zvířat, poradenství v oblasti výpočetní techniky; (44) poradenství, výzkum a vývoj v oblasti aplikace vědeckých metod při chovu a rozmnožování hospodářských zvířat, vedení evidence hospodářských zvířat, vedení plemenných knih hospodářských zvířat.

(511) 9, 42, 44  
(210) O-428115

(111) **278888**  
(220) 18.07.2005  
(151) 23.02.2006  
(540)



(730) **KKCG SE**, Christodoulides Building, 8 Alasias Street, CY-3095  
Limassol, CY

(740) JUDr. Kristina Škampová, Pellicova 8a, Brno, 60200

(510) (35) zprostředkovatelská činnost v oblasti nákupu a prodeje zboží, činnost podnikatelských, organizačních a ekonomických poradců, reklamní, inzertní a propagační činnost, marketing, marketingové studie, služby v oblasti administrativní správy, služby organizačně hospodářské povahy, systematizace a překlad informací do počítačové databáze, nábor zaměstnanců, personální poradenství, obchodní management a podnikové poradenství, sekretářské služby, služby, poradenství v obchodní činnosti, dodavatelské služby pro třetí osoby (nákup výrobků a služeb pro jiné podniky), poradenství v rámci této třídy, obchodní nebo podnikatelské informace, oceňování obchodních podniků, obchodní průzkum, průzkum trhu a veřejného mínění, poskytování pomoci při řízení obchodních nebo průmyslových podniků a při obchodní činnosti, služby administrativní a organizačně ekonomické, hospodářské (ekonomické) prognózy, analýzy nákladů, pronájem movitých věcí v rámci této třídy, řízení obchodních nebo průmyslových podniků, styky s veřejností; (36) finanční a peněžní služby, finanční analýzy, poradenství v oblasti pojištění, finanční řízení, sponzorování, finanční informace, finanční konzultace, finanční odhady a oceňování, fondy, správa majetku, realitní kanceláře, služby likvidace podniků, kapitálové investice, kanceláře pro inkasování pohledávek, záruky, kauce, ručení, daňové oceňování a odhady, burzovní makléřství, clearing, elektronický převod kapitálu, hypotéky (poskytování půjček), půjčky (financování), nákup a platby na splátky, leasing, makléřství, jednatelství, směňování peněz, vydávání cenných papírů, obchodování s cennými papíry, vyplácení důchodů, úschovní služby, správa a rozvoj majetkových fondů, s výjimkou fondů investičních, podílových a privatizačních; (41) školící a vzdělávací činnost, výchovná a zábavní činnost, sportovní a kulturní aktivity.

(511) 35, 36, 41  
(210) O-428202

(111) **278889**  
(220) 18.07.2005  
(151) 23.02.2006  
(540)

### Industrial Holding KKCG

(730) **KKCG SE**, Christodoulides Building, 8 Alasias Street, CY-3095  
Limassol, CY

(740) JUDr. Kristina Škampová, Pellicova 8a, Brno, 60200

(510) (35) zprostředkovatelská činnost v oblasti nákupu a prodeje zboží, činnost podnikatelských, organizačních a ekonomických poradců, reklamní, inzertní a propagační činnost, marketing, marketingové studie, služby v oblasti administrativní správy, služby organizačně hospodářské povahy, systematizace a překlad informací do počítačové databáze, nábor

zaměstnanců, personální poradenství, obchodní management a podnikové poradenství, sekretářské služby, služby, poradenství v obchodní činnosti, dodavatelské služby pro třetí osoby (nákup výrobků a služeb pro jiné podniky), poradenství v rámci této třídy, obchodní nebo podnikatelské informace, oceňování obchodních podniků, obchodní průzkum, průzkum trhu a veřejného mínění, poskytování pomoci při řízení obchodních nebo průmyslových podniků a při obchodní činnosti, služby administrativní a organizačně ekonomické, hospodářské (ekonomické) prognózy, analýzy nákladů, pronájem movitých věcí v rámci této třídy, řízení obchodních nebo průmyslových podniků, styky s veřejností; (36) finanční a peněžní služby, finanční analýzy, poradenství v oblasti pojištění, finanční řízení, sponzorování, finanční informace, finanční konzultace, finanční odhady a oceňování, fondy, správa majetku, realitní kanceláře, služby likvidace podniků, kapitálové investice, kanceláře pro inkasování pohledávek, záruky, kauce, ručení, daňové oceňování a odhady, burzovní makléřství, clearing, elektronický převod kapitálu, hypotéky (poskytování půjček), půjčky (financování), nákup a platby na splátky, leasing, makléřství, jednatelství, směňování peněz, vydávání cenných papírů, obchodování s cennými papíry, vyplácení důchodů, úschovní služby, správa a rozvoj majetkových fondů, s výjimkou fondů investičních, podílových a privatizačních; (41) školící a vzdělávací činnost, výchovná a zábavní činnost, sportovní a kulturní aktivity.

(511) 35, 36, 41  
(210) O-428204

(111) **278937**  
(220) 25.07.2005  
(151) 23.02.2006  
(540)

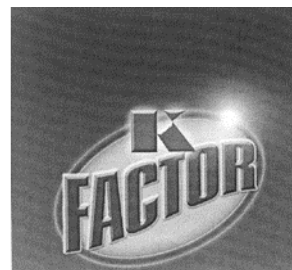

(730) **KOMA Consulting, s.r.o.**, Dohalická 363, Praha 9, 19000, CZ

(740) Ing. Václav Kratochvíl, Husníkova 2086/22, Praha 5, 15800

(510) (3) přípravky pro čištění, leštění, odmašťování a broušení, přípravky pro čištění plynových sporáků, elektrospotřebičů, odvápňovače elektrospotřebičů, zejména myček, praček, žehliček, prací prostředky, vonné prostředky do domácích elektrospotřebičů, například myček, žehliček a vysavačů; (5) přípravky pro osvěžení vzduchu..

(511) 3, 5  
(210) O-428445

(111) **279003**  
(220) 01.08.2005  
(151) 23.02.2006  
(540)



(730) **Česká televize**, Na Hřebenech II., Praha 4 - Kavčí hory, 14070, CZ  
(510) (9) veškeré nosiče informací v rozsahu třídy 9; (16) tiskoviny, periodické a neperiodické publikace, např. knihy a časopisy, katalogy, plakáty, fotografie, kalendáře, samolepky; (35) propagační, reklamní a inzertní činnost; (38) vysílání televizních programů; (41) tvorba televizních programů, výchovná a zábavní činnost, školení, kulturní a sportovní aktivity, soutěže pro veřejnost, vydavatelská a nakladatelská činnost, výroba audiovizuálních programů.  
(511) 9, 16, 35, 38, 41  
(210) O-428621

(111) **279027**  
(220) 04.08.2005  
(151) 23.02.2006  
(540)



(730) **Visa International Service Association**, 900 Metro Center Boulevard, Foster City, 94404, CA, US  
(740) KOREJZOVÁ & SPOL., v.o.s., JUDr. Petra Korejzová, Korunní 810/104 E, Praha 10, 10100  
(510) (36) finanční služby, bankovníctví, služby fakturačních úhrad, služby kreditních karet, služby debetních karet, služby dobíjecích karet, služby předplacených karet, elektronické kreditní a debetní transakce, elektronické převody finančních prostředků, služby čipových karet a elektronické hotovostní služby, hotovostní výplaty, náhrada hotovosti prostřednictvím kreditních a debetních karet, elektronické hotovostní transakce, ověřování šeků, výplaty šeků, služby přístupu k depozitům a služby bankomatů, služby zpracování plateb, služby autorizace a ověřování transakcí, přijímání rizika u cestovního pojištění, elektronický převod finančních prostředků a služby směnáren, finanční ohodnocení a řízení rizik pro třetí osoby v oblasti spotřebitelských úvěrů, řízení úvěrů, služby rozšiřování finančních informací pomocí globální počítačové sítě.  
(511) 36  
(210) O-428726

(111) **279092**  
(220) 23.08.2005  
(151) 23.02.2006  
(540)

## ROSUVACARD

(730) **Zentiva, k.s.**, U kabelovny 130, Praha 10 - Dolní Měcholupy, 10237, CZ  
(740) ČERVENKA, KLEINTOVÁ, TURKOVÁ Patentová, známková a právní kancelář, Ing. Eva Kleintová, Budečská 6, Praha 2, 12000  
(510) (5) léčiva, farmaceutické přípravky humánní.  
(511) 5  
(210) O-429180

(111) **279107**  
(220) 31.08.2005  
(151) 23.02.2006  
(540)

## AMYX

(730) **Zentiva, k.s.**, U Kabelovny 130, Praha 10, Dolní Měcholupy, 10237, CZ  
(740) ČERVENKA, KLEINTOVÁ, TURKOVÁ Patentová, známková a právní kancelář, Ing. Eva Kleintová, Budečská 6, Praha 2, 12000  
(510) (5) léčiva, farmaceutické přípravky humánní.  
(511) 5  
(210) O-429419

(111) **279108**  
(220) 31.08.2005  
(151) 23.02.2006  
(540)

## NIDIX

(730) **Zentiva, k.s.**, U Kabelovny 130, Praha 10, Dolní Měcholupy, 10237, CZ  
(740) ČERVENKA, KLEINTOVÁ, TURKOVÁ Patentová, známková a právní kancelář, Ing. Eva Kleintová, Budečská 6, Praha 2, 12000  
(510) (5) léčiva, farmaceutické přípravky humánní.  
(511) 5  
(210) O-429420

(111) **279311**  
(220) 08.06.2005  
(151) 22.03.2006  
(540)



(730) **IPC plast spol. s r.o.**, Palackého 753, Žirovnice, 39468, CZ  
(740) Ing. Radmila Baumová, nám. Republiky 75/2, Žďár nad Sázavou, 59101  
(510) (6) výlisky a výkovky, odlitky z oceli, kovů a slitin, kovové formy pro zpracování plastických hmot, vše v rámci této třídy; (16) malířské válečky, příslušenství k malířským válečkům; (20) násady k náradí a náčiní z plastických hmot, tvarované dílce, nádrže, nádoby, přepravky, kontejnery, obaly, kryty a jiné výrobky z plastických hmot zařazené v této třídě.  
(511) 6, 16, 20  
(210) O-427140

(111) **279384**  
(220) 28.06.2005  
(151) 22.03.2006  
(540)

**Balakom - barvy jedna radost.**

(730) **Akzo Nobel Coatings International B.V.**, Velperweg 76, 6824 BM Arnhem, NL  
(740) Rott, Růžička & Guttman Patentové, známkové a advokátní kanceláře, JUDr. Vladimír Rott, Vinohradská 37, Praha 2, 12000  
(510) (2) antikoroziní základní barvy na kov, barvy fasádní a barvy na eternit, emaily na dřevo, emaily speciálně na kov, emaily univerzální na kov i dřevo, jednvrstvé barvy na kov, laky do vlhka, laky na parkety, laky pro vnitřní použití, laky venkovní, lazury, malířské barvy, napouštědla, nátěrové hmoty na dřevo pro průmyslové použití, nátěrové hmoty na kov pro průmyslové použití, nátěrové systémy pro těžkou korozi, penetrace na stěny, plastové směsi, prostředky na ošetřování dřeva, tepelně odolné barvy a barvy na radiátory, tmely, základní barvy na dřevo.

(511) 2  
(210) O-427759

(111) **279406**  
(220) 01.07.2005  
(151) 22.03.2006  
(540)



(730) **Česká televize**, Na Hřebenech II., Praha 4 - Kavčí hory, 14070, CZ  
(510) (9) veškeré nosiče informací v rozsahu třídy 9; (16) tiskoviny, periodické a neperiodické publikace, např. knihy a časopisy, katalogy, plakáty, fotografie, kalendáře, samolepky; (35) propagační, reklamní a inzertní činnost; (38) vysílání televizních programů; (41) tvorba televizních programů, výchovná a zábavní činnost, školení, kulturní a sportovní aktivity, soutěže pro veřejnost, vydavatelská a nakladatelská činnost, výroba audiovizuálních programů.

(511) 9, 16, 35, 38, 41  
(210) O-427856

(111) **279423**  
(220) 11.07.2005  
(151) 22.03.2006  
(540)

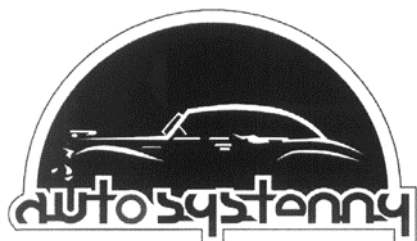

(730) **Kindl Jaromír**, Pod Parkem 36/19, Dalovice, 36263, CZ  
(740) Mgr. Pavel Tomek, Polská 4, Karlovy Vary, 36020  
(510) (9) autorádia, audiosystémy, videosystémy a navigační systémy do motorových vozidel, elektronická zařízení motorových vozidel; (11) nezávislé topné systémy do motorových vozidel; (12) elektronická a

mechanická zabezpečovací zařízení do motorových vozidel; (37) montáž a opravy autorádií, audiosystému, videosystému a navigačních systémů do motorových vozidel, montáž a opravy elektronických a mechanických zabezpečovacích zařízení do motorových vozidel, montáž a opravy nezávislých topných systémů do motorových vozidel, montáž a opravy elektronických zařízení do motorových vozidel.

(511) 9, 11, 12, 37  
(210) O-427988

(111) **279485**  
(220) 25.07.2005  
(151) 22.03.2006  
(540)

**KOMA**

(730) **KOMA Consulting, s.r.o.**, Dohalická 363, Praha 9, 19000, CZ  
(740) Ing. Václav Kratochvíl, Husníkova 2086/22, Praha 5, 15800  
(510) (7) čisticí filtry, vložky pro filtrovací zařízení, kuchyňské stroje, elektrické lisy na ovoce pro domácnost, mixery, elektrické mlýnky pro domácnost na kávu, elektrické mlýnky pro domácnost zejména na maso, na koření, myčky na nádobí, nůžky (strojky) na stříhání, elektrické otvírače plechovek, pračky na prádlo, čisticí zařízení na odsávání prachu, vysavače, rozprašovače na vůně nebo desinfekční prostředky, sáčky pro vysavače, stroje na strouhání, elektrické šlehače, elektrické zapalovače, elektrické žehlicí stroje pro domácnost, elektrické kráječe, vysavače pro domácnost, kuchyňské roboty; (8) elektrické nůžky na nehty, elektrické nůžky na vousy, elektrické nůžky na stříhání zvířat, holicí strojky, strojky na stříhání vlasů, manikúrové soupravy; (11) elektrické kávovary a varné konvice, topinkovače, ventilátory, topné články pro domácí elektrospotřebiče, filtry pro domácnost, elektrické filtry na kávu, filtry na pitnou vodu, fritovací hrnce, grily, sporáky, elektrické konvice, elektrické sušičky na ovoce, křesadlové zapalovače, elektrické kuchyňské potřeby, zařízení pro ohřev vody, elektrické ohřívací lahve, ponorné ohříváče, elektrické radiátory, sušiče na vlasy, sušičky prádla, trouby mikrovlnné, elektrické trouby, výhřevné desky, zapalovače, zařízení na odvádění kouře a par, zvlhčovače vzduchu; (16) štítky, samolepky, desky na dokumenty, papírové filtry na kávu, výrobky z kartonu, krabice lepenkové, nebo papírové, sáčky pro mikrovlnné trouby, obálky na lahve, sáčky na odpadky, podložky pod sklenice, papírové sešity, papírové bloky, školní potřeby, záložky do knih, tašky papírové, umělohmotné a textilní, blahopřání, stojany na fotografie, knihy, kryty papírové na květináče, lepicí pásky pro kancelářské účely a pro použití v domácnosti, pouzdra na doklady, pořadače jako kancelářské potřeby, šanony na dokumenty, poutače a stojany z papíru nebo lepenky, obaly na spisy, mapy; (28) hry (stolní, společenské, elektronické apod. s výjimkou her, které jsou používány ve spojení s televizním přijímačem), hračky, vánoční ozdoby.

(511) 7, 8, 11, 16, 28  
(210) O-428444

(111) **279797**  
(220) 19.09.2005  
(151) 22.03.2006  
(540)

**Festivalové vteřiny**

(730) **Česká televize**, Na Hřebenech II., Praha 4 - Kavčí hory, 14070, CZ  
(510) (9) veškeré nosiče informací v rozsahu třídy 9; (16) tiskoviny, periodické a neperiodické publikace, např. knihy a časopisy, katalogy, plakáty, fotografie, kalendáře, samolepky; (35) propagační, reklamní a inzertní činnost; (38) vysílání televizních programů; (41) tvorba televizních programů, výchovná a zábavní činnost, školení, kulturní a sportovní aktivity, soutěže pro veřejnost, vydavatelská a nakladatelská činnost, výroba audiovizuálních programů.

(511) 9, 16, 35, 38, 41  
(210) O-429938

(111) **280097**  
(220) 18.07.2005  
(151) 19.04.2006  
(540)

### Atlantik Financial Holding

(730) **KKCG SE**, Christodoulides Building, 8 Alasias Street, CY-3095 Limassol, CY  
(740) JUDr. Kristina Škampová, Pellicova 8a, Brno, 60200  
(510) (35) zprostředkovatelská činnost v oblasti nákupu a prodeje zboží, činnost podnikatelských, organizačních a ekonomických poradců, reklamní, inzertní a propagační činnost, marketing, marketingové studie, služby v oblasti administrativní správy, služby organizačně hospodářské povahy, systematizace a překládání informací do počítačové databáze, nábor zaměstnanců, personální poradenství, obchodní management a podnikové poradenství, sekretářské služby, služby, poradenství v obchodní činnosti, dodavatelské služby pro třetí osoby (nákup výrobků a služeb pro jiné podniky), poradenství v rámci této třídy, obchodní nebo podnikatelské informace, oceňování obchodních podniků, obchodní průzkum, průzkum trhu a veřejného mínění, poskytování pomoci při řízení obchodních nebo průmyslových podniků a při obchodní činnosti, služby administrativní a organizačně ekonomické, hospodářské (ekonomické) prognózy, analýzy nákladů, pronájem movitých věcí v rámci této třídy, řízení obchodních nebo průmyslových podniků, styky s veřejností; (36) finanční a peněžní služby, finanční analýzy, poradenství v oblasti pojištění, finanční řízení, sponzorování, finanční informace, finanční konzultace, finanční odhady a oceňování, fondy, správa majetku, realitní kanceláře, služby likvidace podniků, kapitálové investice, kanceláře pro inkasování pohledávek, záruky, kauce, ručení, daňové oceňování a odhady, burzovní makléřství, clearing, elektronický převod kapitálu, hypotéky (poskytování půjček), půjčky (financování), nákup a platby na splátky, leasing, makléřství, jednatelství, směňování peněz, vydávání cenných papírů, obchodování s cennými papíry, vyplácení důchodů, úschovny služby, správa a rozvoj majetkových fondů, s výjimkou fondů investičních, podílových a privatizačních; (41) školící a vzdělávací činnost, výchovná a zábavní činnost, sportovní a kulturní aktivity.

(511) 35, 36, 41  
(210) O-428203

(111) **280191**  
(220) 09.08.2005  
(151) 19.04.2006  
(540)



(730) **Mgr. Zdeněk Pobuda**, Slovinská 3, Praha 10, 10100, CZ  
(510) (16) knihy, tištěné publikace; (41) vydávání knih.  
(511) 16, 41  
(210) O-428820

(111) **280356**  
(220) 22.09.2005  
(151) 19.04.2006  
(540)

### MACUMBA

(730) **Mondelez Europe GmbH**, Lindbergh-Allee 1, 8152 Glattpark, CH  
(740) A. Holas & partner Patentová a známková kancelář, Ing. Mgr. Hana Holasová, Křížová 4/105, Brno, 60300  
(510) (30) káva, čaj, kakao, čokoláda, kávové nápoje, kakaové nápoje, čokoládové nápoje, cukr, rýže, burisony, tapioka a mouky, dorty a koláče (sladké či slané), pizzy, přírodní nebo ochucené a/nebo plněné těstoviny, přípravky vyrobené z obilovin, obilniny na snídani, hotová jídla obsahující hlavně těstoviny, jídla připravená zejména z listkového dortového těsta, chléb, sušary, sušenky (sladké nebo pikantní), oplatky, vafle, koláče, pečivo, všechny tyto výrobky buď jako přírodní a/nebo solené a/nebo plněné a/nebo ochucené, sladké nebo slané předkrmky obsahující chléb, sušenky nebo listkové těsto, cukrářské výrobky.

(511) 30  
(210) O-430064

(111) **280990**  
(220) 03.05.2005  
(151) 24.05.2006  
(540)



(730) **Institut pro NLP, s.r.o.**, K Parku 295, Nupaky, 25101, CZ  
(740) JUDr. Petr Bernatzik, Dobešská 877, Praha 4, 14300  
(510) (9) přístroje pro záznam, převod, reprodukci zvuku nebo obrazu, magnetické, optické a optoelektronické mechanické nosiče jako jsou gramofonové desky, magnetofonové kazety a pásky, kompaktní disky, čipové karty apod; (16) knihy, tiskoviny, plakáty, obrazy, reprodukce a propagační materiály, zařazené v této třídě; (41) učební a vyučovací pomůcky, zařazené v této třídě; (41) výchova, vzdělávání, organizování a vlastní výkon přednáškové činnosti zejména v oblasti rozvoje duševních schopností osob, v oblasti rozvoje harmonizace duševních a fyzických schopností osob a v oblasti duševní hygieny, vydavatelská činnost, zejména v uvedených oblastech.

(511) 9, 16, 41  
(210) O-425958

(111) **281064**  
(220) 27.07.2005  
(151) 24.05.2006  
(540)

### BLUEBOARD

(730) **Zralý Jiří**, Česká 1113/1, Praha 5, 15800, CZ  
**Randa Tomáš**, Na Hřebenkách 1902/43, Praha 5, 15000, CZ  
(510) (35) vyhledávání dat v počítačových souborech, obchodní reklama pro třetí osoby, překládání informací do počítačových databází, pronájem reklamních ploch, reklama, reklama online v počítačové síti, vydávání a publikování reklamních textů, rozšiřování reklamních nebo inzertních materiálů; (38) elektronická pošta, služby elektronických nástěnek, počítačová komunikace, posílání zpráv, přenos zpráv a obrázků pomocí počítačů; (42) konzultační služby v oblasti duševního vlastnictví, grafický design, hosting webových stránek, instalace počítačových programů, počítačový hardware, pronájem počítačů, pronájem počítačového softwaru, tvorba a správa webových stránek.

(511) 35, 38, 42  
(210) O-428529

(111) **281137**  
(220) 15.09.2005  
(151) 24.05.2006  
(540)

### MODRÝ SLON

(730) **SOGICO S.A.**, Château de Vaumarcus, 2028 Vaumarcus, CH  
(740) Společná advokátní kancelář Všečeka Zelený Švorčík Kalenský a partneři, JUDr. Otakar Švorčík, Hálkova 2, Praha 2, 12000  
(510) (3) přípravky pro bělení a jiné prostředky k praní, čistící, lešticí a brusné přípravky, mýdla, brusný papír, brusiva, mýdlové čističe s obsahem alkoholu, prostředky na odstraňování rzi, cididla, politury, vosky, vosk na leštění, ochranné prostředky na kůži (leštidla), čistící roztoky, odmašťovací přípravky, s výjimkou těch, které jsou užívány při průmyslových postupech nebo při výrobě, odstraňovače skvrn, detergenty, kromě detergentů pro použití ve výrobě a pro lékařské účely, antistatické přípravky pro použití v domácnosti, leštidla na nábytek a podlahy, mycí přípravky, kapaliny na mytí skel do ošťikovačů vozidel, prášek na praní, přípravky na prádlo, přípravky pro čištění oděvů, přípravky pro odbarvování, terpentýn, jako odmašťovací prostředek, přípravky pro odstraňování laku; (7) motory (kromě motorů pro pozemní vozidla), stroje na stlačený vzduch, motory na stlačený vzduch, čerpadla na stlačený vzduch, vysavače, nástavce pro vysavače pro aplikaci parfémů a dezinfekčních prostředků, hadice pro vysavače, sací stroje pro průmyslové použití, výtlačné stroje pro odsávání prachu, zařízení pro odsávání prachu, kartáče (jako součásti strojů), elektrické kartáče (součásti strojů), čerpadla pro topná zařízení, zpětné ventily (součásti strojů), ovládací mechanismy pro stroje a motory, kondenzační zařízení, generátory elektrického proudu, zvedáky (stroje), odmašťovače (stroje), zařízení pro odvod prachu, tlakové redukční ventily (součásti strojů), navijáky mechanické, cívky a navijáky mechanické pro pružné hadice, ohřívače vody (součásti strojů), regulátory vody, stroje a přístroje pro čištění vody, cívky, mechanické, pro pružné hadice, filtrovací stroje, filtry (součásti strojů či motorů), generátory elektřiny, olejová čerpadla, maznice (součásti strojů), mycí přístroje, mycí zařízení pro vozidla, mycí zařízení na mince, trysky pro mytí vozidel, membrány pro čerpadla, vysokotlaké čistící stroje, elektrické čistící stroje a přístroje, mechanické nástroje, pistole pro mytí vozidel, elektrické lešticí stroje a přístroje, čerpadla (stroje), kompresory (pro instalaci v garáži), stroje pro nástřik, zařízení pro rozstřik vody, ohřívače vody (součásti strojů), tlakové regulátory (součásti strojů), dmychadla, ventily (součásti strojů); (37) stavebnictví, opravy, opravy vozidel, čištění a opravy kotlů, montáž a opravy topných zařízení, výstavba, opravy a údržba mycích linek pro vozidla, mytí dopravních prostředků, montáž, údržba a opravy strojů, čištění vozidel, autoservisy, ošetření vozidel proti rezivění, údržba vozidel.

(511) 3, 7, 37  
(210) O-429853

(111) **281229**  
(220) 25.10.2005  
(151) 24.05.2006  
(540)



(730) **STATUTÁRNÍ MĚSTO ÚSTÍ NAD LABEM**, Velká Hradební 2336/8, Ústí nad Labem, 40100, CZ  
(510) (16) papír, lepenka a výrobky z těchto materiálů, které nejsou zařazeny do jiných tříd, tiskárenské výrobky, potřeby pro knižní vazby, fotografie, papírenské zboží, lepidla pro papírenství nebo domácnost, materiál pro umělce, štetce, psací stroje a kancelářské potřeby, učební a vyučovací pomůcky s výjimkou přístrojů, plastické obaly v rámci této třídy, tiskařské typy, štočky; (35) propagační činnost, reklama, pomoc při řízení obchodní

činnosti, obchodní administrativa, kancelářské práce; (41) výchova, vzdělávání, zábava, sportovní a kulturní aktivity.

(511) 16, 35, 41  
(210) O-430917

(111) **281241**  
(220) 01.11.2005  
(151) 24.05.2006  
(540)



(730) **Česká televize**, Na Hřebenech II., Praha 4 - Kavčí hory, 14070, CZ  
(510) (9) veškeré nosiče informací v rozsahu třídy 9; (16) tiskoviny, periodické a neperiodické publikace, např. knihy a časopisy, katalogy, plakáty, fotografie, kalendáře, samolepky; (35) propagační, reklamní a inzertní činnost; (38) vysílání televizních programů; (41) tvorba televizních programů, výchovná a zábavní činnost, školení, kulturní a sportovní aktivity, soutěže pro veřejnost, vydavatelská a nakladatelská činnost, výroba audiovizuálních programů.

(511) 9, 16, 35, 38, 41  
(210) O-431028

(111) **281734**  
(220) 08.04.2005  
(151) 26.06.2006  
(540)

### FACHMANI

(730) **Revolt s.r.o.**, Oldřichovice 738, Trinec, 73961, CZ  
(740) Mgr. Václav Pacl, Pod Školou 1278, Šenov u Ostravy, 73934  
(510) (19) stavební materiály nekovové, zejména sklo tabulové okenní a neprůstředelné, skleněné desky namáčené v barvách pro stavební účely, skleněné obkládací desky na příčky, balustry, bazény na plavání nekovové a nepřenosné, cementové omítky odolné proti ohni, betonové desky na obkládání podlah, nekovové desky obkládací na zdivo, dlaždice dřevěné, keramické, kameninové, polévané, mozaikové, skleněné svítící, hliněné, přenosné domy nekovové, dřevěné dýhy spojované nebo lepené, dřevěné ostění, dřevolepenka pro stavebnictví, dřevěné dveře křídlové a posuvné, skleněné posuvné dveře, dveřní rámy a výplně nekovové, parketové desky, dřevěné podlahy, podlahy a stropy pro stavby, hmoty na jednodílné podlahy, přepážky pro sprchové kabiny, kámen dlažební, na krby, na obklady, na prahy, přírodní nebo umělé, korkové desky, střešní a nárožní krokve, dřevěné latě, laťové přepážky, lepenka pro stavby, dřevěné lešení, obkládačky, dřevěné obklady prahů, ohnivzdorné cihly, cementy, okapní žlaby nekovové, otočné okenice, nekovové okenní rámy, okna nekovová a posuvná, rolety a žaluzie lamelové nekovové a netextilní, řezivo, břidlicové tašky, sádra, sádrové desky a tašky, tašky z pálené hlíny, kameninové a skleněné, nekovové armatury pro stavebnictví; (35) zprostředkovatelská činnost v oblasti obchodu, předvádění zboží, obchodní informace, zprostředkování interaktivního obchodu pomocí globálních komunikačních sítí (Internet), budování prodejních sítí, shromažďování různého zboží pro třetí osoby (kromě jejich přepravy), v rozsahu zboží tříd 1, 2, 6, 17 a 19, za účelem umožnění spotřebitelům, aby si tyto výrobky mohli pohodlně prohlížet a nakupovat, služby v oblasti získávání obchodních kontraktálních partnerů, činnost dovozní a vývozní agentury, reklamní činnost; (37) stavby a opravy, provádění jednoduchých a drobných staveb, jejich změn a odstraňování, přípravné práce pro stavby, stavební informace, inženýrská stavební činnost a provádění stavebního dozoru, technické poradenství ve stavebnictví a v oblasti záchrany obytných budov a historických objektů, stavební, stavebně-vybavovací a údržbařsko-opravárenská činnost, provádění bytových a občanských staveb, včetně jejich změn a

udržovacích prací na nich, revitalizace panelových domů, opravy a nátěry fasád a vnějších ploch budov, provádění sanačních omítek, stavebně izolační práce, zejména proti vlhkosti, provádění antikoročních a izolačních nátěrů, chemické injektáže, izolace proti tlakovým vodám, elektroosmotické vysoušení zdiva, chemické odvlhčování a zpevňování zdiva, strojní podřezávání zdiva, provádění odvětrávacích kanálků pro odvod vodních par, utěšňování budov, opláštění a zateplování budov, zejména kontaktní a odvětrané, vnější čištění budov a staveb, instalace, montáž a údržba konstrukcí, zprostředkování stavebního zámečnictví, instalací, montáží a oprav ústředního vytápění a větrání, vodo- a plynoinstalace, pokládání kabelů a provádění elektroinstalace, kladení a opravy potrubí, provádění klempířských prací, malířských, lakýrnických a tapetařských prací, kladení potrubí, čištění a provádění úklidu interiérů budov, pokládání parket a podlah, zednické, omítkářské, dlaždičské, obkladačské a pokrývačské práce, práce štukatérské a sádrovací, sklenářské práce, stavba komínů, stavba a montáž lešení, tesařské a stavební dřevařské práce, stavební truhlářství, drobné údržbářské práce, provádění jednoduchých a drobných stavebních úprav, zvláště pak rekonstrukce bytových jader, přestavba koupelen, instalace parapetů, montáže sádkartonů, provádění dekorativních nástřiků, zprostředkování pronájmu a zapůjčení stavebních strojů a zařízení, provádění zemních úprav, zejména oddílatování přilehlé zeminy od vnějšího zdiva, demoliční, vyklizovací a vyprošťovací práce, vrtání, čištění a údržba studní, provádění oplocení, práce se stavebními stroji.

(511) 19, 35, 37  
(210) O-425093

(111) **281759**  
(220) 28.07.2005  
(151) 26.06.2006  
(540)

### Kúpele Piešťany

(730) SLOVENSKÉ LIEČEBNÉ KÚPELE PIEŠŤANY, a. s., Winterova 29, Piešťany, 92129, SK  
(740) Ing. Pavel Nádvorník s.r.o., Sokola Tůmy 1099/1, Ostrava-Mariánské Hory, 70900  
(510) (3) kosmetické přípravky do koupele s obsahem aktivního bahna připraveného z neaktivní sraše (peloid), toaletní přípravky s obsahem aktivního bahna připraveného z neaktivní sraše (peloid), medicínální mýdla, oleje na kosmetické a toaletní účely, toaletní přípravky s obsahem výtažků z aktivního bahna; (5) léčivé aktivní bahno, připravené z neaktivní sraše (peloid), bahno na zábaly a do koupele, medicínské bahno, léčivé přípravky z bahna do koupele, terapeutické přípravky z bahna do koupele, obklady z bahna, teplé zábaly z bahna, farmaceutické přípravky s obsahem bahna na pokožku, bahno jako zdravotnická pomůcka používaná mimo jiné na léčení pohybového ústrojí, revmatických onemocnění, osteoporózy, kožních onemocnění, chemické přípravky a farmaceutické a lékařské účely, obvazy, plachty a tkaniny na lékařské účely, soli na lékařské účely, farmaceutické přípravky, léčivé přípravky do koupele, terapeutické přípravky do koupele, přípravky do perličkových koupelí, léčivé koupelové soli, soli do minerálních koupelí, léčivé na lidskou spotřebu, léčivé nápoje, masti na farmaceutické a lékařské účely, minerální vody na léčení, náplasti na lékařské účely, obklady z přírodních anebo chemických látek na hygienické, léčebné a nebo koupelové účely, obvazový materiál, obvazy, přípravky na ošetření popálenin, uvedené přípravky používané spolu s léčebnými koupelemi; (10) bandáže na klouby, podporné bandáže, zařízení na cvičení na lékařské účely, fyzioterapeutické zařízení, masážní přístroje, termoelektrické obklady, podporné obvazy, léčebné prostředky a přístroje; (35) reklamní a propagační činnost, vydávání a aktualizování reklamních materiálů; (43) hotelové služby, jídelny a závodní jídelny, kavárny, penziony, poskytování přechodného ubytování, ubytovací služby, pronájem přednáškových sálů, provozování hotelového ubytování, restaurace, poskytování stravy a nápojů; (44) služby spojené s provozem lázní a koupelí, aromaterapeutické služby, fyzioterapie, koupele, lékařské služby, masáže, sanatoria, veřejné koupele, služby spojené se zdravotní péčí, zotavovny.

(511) 3, 5, 10, 35, 43, 44  
(210) O-428539

(111) **281773**  
(220) 17.08.2005  
(151) 26.06.2006  
(540)



(730) **Luhan Richard**, Májová 28, Liberec, 46311, CZ  
(740) STRNAD Patent, a. známková kancelář, Ing. Václav Strnad, Rychtářská 375/31, Liberec 14, 46014  
(510) (11) reflektory a světlomety pro vozidla, jejich díly a příslušenství náležející do této třídy, zařízení na ohřev a filtraci vzduchu, ventilátory, vytápěcí tělesa pro automobily, klimatizační zařízení pro automobily, zařízení pro automobily proti oslnění; (12) silniční a terénní vozidla, náhradní díly a příslušenství vozidel spadající do této třídy, zejména automobilové podvozky, speciální podvozky pro vozidla, rámy, orámování vozidel, stupačky (nášlapky) vozidel, kapoty, automobilové střechy a korby, střešní nástavby, střešní stany na vozidla, automobilové žebříky, blatníky, lemy blatníků, nápravy, poloosy, torzní tyče pro vozidla, pružiny a pera vozidel, nárazníky, pevnostní nárazníky, převodové skříně, diferenciály, uzávěrky diferenciálů, kříže, kardanky, vzduchová sání vozidel, nosiče pro vozidla (zahrádky), nosiče jízdních kol pro vozidla, automobilové nosiče lyží, pneumatiky, hroty a hřeby do pneumatik, ventilký, ventilký do terénu, ráfky kol, potahy na sedadla vozidel, navigační systémy vozidel, poplašná zabezpečovací zařízení do vozidel, houkačky pro vozidla, bezpečnostní popruhy, tažná zařízení, vlečná lana, navijáky, laděné výfuky; (18) slunečníky, deštníky, peněženky, tašky, ruksaky, sedlářské výrobky; (25) pracovní oděvy, oděvy pro volný čas, kabáty, kalhoty, bundy, vesty, mikiny, svetry, trička, košile, ponožky, spodní prádlo, oděvní pásky, čepice, kloboučnické zboží, šály, obuv; (35) reklamní, inzertní, propagační a obchodní činnost prostřednictvím jakéhokoliv média nebo komunikačních či datových sítí, poskytování informací a jiných informačních produktů komerčního, obchodního nebo reklamního charakteru, komerční využití internetu, zprostředkovatelská činnost v oblasti obchodu a v obchodních vztazích, organizování a pořádání výstav a předváděcích akcí se zaměřením na komerční účely, poskytování pomoci při provozu obchodu, organizování ankety, předvádění zboží a výrobků; (37) služby autoservisu a autoopravy, mytí, mazání, čištění, lakování a leštění automobilů, údržba, opravy, seřizování a úpravy motorových vozidel včetně karosérií a podvozků zejména u terénních vozidel, údržba, opravy, seřizování a úpravy příslušenství motorových vozidel včetně karosérií a podvozků zejména u terénních vozidel; (39) pronájem automobilů, automobilová doprava, přeprava nákladu a zavazadel, služby řidičů, služby v oblasti odtahu vozidel, organizování, pořádání a zprostředkování turistických jízd a zájezdů, provozování terénního polygonu, provádění testovacích jízd se zaměřením na terénní vozidla, informační a poradenské služby v turistickém ruchu, organizování, pořádání a zprostředkování tematických zájezdů, zejména sportovních, soutěžních, pobytových, naučných, kulturních; (41) organizování, pořádání a zprostředkování sportovních, soutěžních a zábavních akcí, zejména soutěží terénních vozidel, klubová činnost se zaměřením na vozidla offroad, pořádání výstav a přehlídek vozidel offroad se zaměřením na sportovní účely a zábavu, publikační činnost, kulturní a vzdělávací činnost, organizování, pořádání a zprostředkování odborných setkání; (43) rychlé občerstvení, provozování automatů rychlého občerstvení, služby restaurace a kavárny, příprava jídel a nápojů pro spotřebu, poskytování přechodného ubytování, rezervace ubytování, ubytovací služby, zprostředkování dočasného ubytování, stravování pro zvířata.

(511) 11, 12, 18, 25, 35, 37, 39, 41, 43  
(210) O-429013

(111) **281789**  
(220) 23.08.2005  
(151) 26.06.2006  
(540)

**ORMAN**

(730) **Zentiva, k.s.**, U Kabelovny 130, Praha 10, Dolní Měcholupy, 10237, CZ  
(740) ČERVENKA, KLEINTOVÁ, TURKOVÁ Patentová, známková a právní kancelář, Ing. Eva Kleintová, Budečská 6, Praha 2, 12000  
(510) (5) léčiva, farmaceutické přípravky humánní.  
(511) 5  
(210) O-429179

(511) 7, 9, 14, 16, 18, 28  
(210) O-429061

(111) **282141**  
(220) 13.01.2006  
(151) 26.06.2006  
(540)

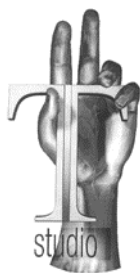

(730) **T - STUDIO, spol. s r.o.**, Děkanská Vinice I.5/987, Praha 4, 14000, CZ  
(740) Rott, Růžička & Guttman Patentové, známkové a advokátní kanceláře, JUDr. Vladimír Rott, Vinohradská 37/938, Praha 2, 12000  
(510) (16) tiskoviny, časopisy, reklamní a propagační materiály v papírové formě, knihy, výrobky z papíru a kartonáže, fotografie, učební a vyučovací předměty a pomůcky, obalové materiály z plastických hmot; (35) reklama, tiskařská činnost spojená s přípravou reklamních, propagačních a inzertních materiálů v rámci této třídy, automatizované zpracování dat; (39) zasilatelství; (41) nakladatelství a vydavatelství; (42) tvorba software, příprava digitálního tisku, příprava tisku a sazby, polygrafická výroba pomocí počítačové techniky, grafika, typografie - vše v rámci této třídy.  
(511) 16, 35, 39, 41, 42  
(210) O-433399

(111) **282627**  
(220) 06.01.2006  
(151) 24.07.2006  
(540)



(730) **Michelské pekárny, a. s.**, Pekárenská 1151/10, Praha 4, 14000, CZ  
(740) PROPATENT, Ing. Vlasta Sedláčková, Pod Pekařkou 1, Praha 4, 14700  
(510) (5) potravinářské výrobky biologické, dietetické, posilující, pečivo pro děti a nemocné, vše přizpůsobené pro lékařské účely; (29) mák upravený, mléčné výrobky, mléko; (30) výrobky mlynářské, těstářenské, pekařské a cukrářské, chléb všeho druhu, sušenky, koláče, výrobky z listového, lineckého těsta, prášky do pečiva, káva, kakao, cukr, mouka, sladové prášky pro lidskou spotřebu, polevy, kuchyňská sůl, kmín, koření, med, potravinářský škrob, kvasnice, pekárenské extrudované výrobky, cukrovinky, zmrzlina, mražené krémy, obložené chleby a chlebičky; (32) nealkoholické nápoje, pivo; (33) alkoholické nápoje; (35) pomoc při provozu a řízení podniku; (40) provoz cukrárny a pekárny - výroba; (43) hostinská a kavárenská činnost.  
(511) 5, 29, 30, 32, 33, 35, 40, 43  
(210) O-433139

(111) **282268**  
(220) 18.08.2005  
(151) 24.07.2006  
(540)



**SNCCO**

(730) **FAST ČR, a.s.**, Černokostecká 2111, Praha 10, 10000, CZ  
(740) KOREJZOVÁ & SPOL., v.o.s., JUDr. Petra Korejzová, Korunní 810/104 E, Praha 10, 10100  
(510) (7) elektrické přístroje pro domácnost jako jsou elektrické otvárače konzerv, kávové mlýnky, kráječe na chléb, elektrické lisy na ovoce pro domácnost, elektrické mlýnky pro domácnost, elektrické míchače pro použití v domácnosti, elektrické kuchyňské roboty, elektrické šlehače; (9) spotřební elektronika, kancelářská technika, záznamová média; (14) zlatnické a hodinářské výrobky; (16) papírenské zboží, kancelářské potřeby s výjimkou nábytku; (18) výrobky z kůže; (28) hry, hračky.

(111) **282628**  
(220) 06.01.2006  
(151) 24.07.2006  
(540)

(730) **Michelské pekárny, a. s.**, Pekárenská 1151/10, Praha 4, 14000, CZ  
(740) PROPATENT, Ing. Vlasta Sedláčková, Pod Pekařkou 1, Praha 4, 14700  
(510) (5) potravinářské výrobky biologické, dietetické, posilující, pečivo pro děti a nemocné, vše přizpůsobené pro lékařské účely; (29) mák upravený, mléčné výrobky, mléko; (30) výrobky mlynářské, těstářenské, pekařské a cukrářské, chléb všeho druhu, sušenky, koláče, výrobky z listového, lineckého těsta, prášky do pečiva, káva, kakao, cukr, mouka, sladové prášky pro lidskou spotřebu, polevy, kuchyňská sůl, kmín, koření, med, potravinářský škrob, kvasnice, pekárenské extrudované výrobky, cukrovinky, zmrzlina, mražené krémy, obložené chleby a chlebičky; (32) nealkoholické nápoje, pivo; (33) alkoholické nápoje; (35) pomoc při provozu a řízení podniku; (40) provoz cukrárny a pekárny - výroba; (43) hostinská a kavárenská činnost.  
(511) 5, 29, 30, 32, 33, 35, 40, 43  
(210) O-433140



(111) **282709**  
(220) 19.01.2006  
(151) 24.07.2006  
(540)



(730) **MOBINET a.s.**, K Brance 1173/15, Praha 5, 15500, CZ  
(510) (35) obchodní činnost, zprostředkování v oblasti obchodu, činnost obchodních, ekonomických a organizačních poradců, služby pomoci při řízení obchodní činnosti nebo vedení firmy, automatizované zpracování dat, obchodně-administrativní služby, poskytování obchodních informací, vyhledávání obchodních dat, marketingové a reklamní služby, public relations, průzkumy trhu, inzerce, elektronické obchodování, provoz e-shopu, distribuce obchodní reklamy a reklamního zboží, předvádění zboží, výstavy komerční a reklamní; (38) telefonní mobilní komunikace, počítačová komunikace, elektronická pošta, zprostředkování telekomunikačních služeb, zprostředkování připojení k telekomunikačním sítím, pronájem telekomunikační techniky, informační kancelář, poskytování informací z oblasti telekomunikací; (42) poradenské a konzultační služby v oblasti telekomunikací a telekomunikační techniky, zkušební a testovací služby, provádění měření, certifikace výrobků v oblasti telekomunikací a elektro.

(511) 35, 38, 42  
(210) O-433545

(111) **283200**  
(220) 27.12.2005  
(151) 24.08.2006  
(540)



(730) **2D system, s.r.o. Stračárová Dana MUDr.**, Podešvova 14, Brno, 61200, CZ  
(510) (16) tiskoviny, časopisy, katalogy; (41) organizování sportovních soutěží, a to jak jednotlivých, tak i seriálů, provozování sportovních zařízení.  
(511) 16, 41  
(210) O-432808

(111) **283401**  
(220) 07.02.2006  
(151) 24.08.2006  
(540)

**KORUNNÍ FIT**

(730) **Karlovarská Korunní s.r.o.**, Stráž nad Ohří, 36274, CZ  
(740) PROPATENT, JUDr. Matěj Sedláček, Pod Pekařkou 1, Praha 4, 14700  
(510) (32) minerální vody.

(511) 32  
(210) O-434161

(111) **283803**  
(220) 15.06.2005  
(151) 25.09.2006  
(540)



(730) **EMGETON Technology s.r.o.**, F.V. Veselého 2635/15, Praha 9 - Horní Počernice, 19300, CZ  
(740) Mgr. Lucie Benešová, advokátka, Palackého 715/15, Praha 1, 11000  
(510) (9) elektrické, elektronické, magnetické, optické, zaznamenávací a reprodukční nástroje, jakož i jejich části a příslušenství včetně magnetických nosičů záznamu v podobě pásků, karet a disků pro záznam zvuku, obrazů a dat, nosiče optického záznamu v podobě karet a disků pro záznam zvuku, obrazů a dat, osobní počítače, mikropočítače, obsluhující počítače, kapesní číslicové kalkulačky, pohyblivé společníky, osobní organizátory, disketové pohony, diskové jednotky, řadiče diskových jednotek, videografické řadiče, pohony zpětného vracení pásky, kazety s magnetickým páskem, desky s tištěnými obvody, desky se sériovým rozhraním, desky s kombinací sériového a paralelního rozhraní, modemy, počítačové klávesnice, číslicové klávesnice pro počítače, paměťové kazety s vnějším pohonem disků a napájením, konverzní sady barevného zobrazení pro přenosné počítače s kapalnými krystaly, paměťové moduly s přímým výběrem, numerické koprocesory, elektrické spojovací kabely, permanentní paměti, moduly s video permanentní pamětí, rychlá vyrovnávací paměť, panely s rozšířenou pamětí, aktualizované kazety s panelovými procesory pro osobní počítače, přenosná pouzdra pro počítače, programové magnetické diskety, návody a příručky pro uživatele prodávané současně s počítačem, paměťové pohony disků s permanentní pamětí, znovudobíjitelné baterie, napěťové měniče pro automobily, nabíječky akumulátorů, měniče střídavého napětí pro počítače, elektrické spojovací kabely pro počítače a periferní zařízení, počítačové ukazovací přístroje, zejména myš, pera a kulové ovládače, stolní počítačové rozšiřitelné báze, adaptory periferního zařízení, aktualizované kazety s možností připojení audio přístrojů k osobním počítačům, karty PCMCIA mezinárodní společnosti pro karty osobních počítačů, paměťové systémy s rozumnými pohonnými maticemi osobních počítačů a obslužných kanálů, počítače s psacími bázemi, počítačové tiskárny a řadiče, karty pro rozhraní, víceúčelové napáječe, kazety pro počítačové tiskárny a faksimilové přístroje, záruční a registrační diskety, pohon diskových paměťových systémů pro osobní počítače, řadiče rozhraní počítačových sítí, nepřerušitelné napáječe, ochrany napájecích šňůr, počítačové programy pro inicializování a sestavování počítače, pro diagnostické funkce, pro operační systémy, pro výběrové informační data báze, pro hlídání dat, pro registraci chyb, pro automatickou kontrolu sledování regenerace obslužných kanálů, pro dokládání programů a pro příjem licenčních dohod, referenční obslužné programy pro technickou informaci a monitorování a řízení jednoho nebo většího počtu kanálů v místní oblastní síti osobních počítačů, aparáty a přístroje pro záznam, reprodukci, zobrazení, kódování a dekodování, přenos, přijímání, skladování a zpracování audio a/nebo video signálů a/nebo dat, televizní přijímače, rádia, videopřehrávače, videa, dekodéry televizních signálů, CD a DVD, přehrávače, přístroje na dálkové ovládání, telefony, přenosné telefony, navigační systémy, kazetové přehrávače a nahrávače, přehrávače MD (mini disků), přehrávače MP3 (MPEG-1 Audio Layer-3), reproduktory, tunery, zesilovače, sluchátka, sluchátka s mikrofony, televizní přijímače LCD, internetové terminály, projektory s LCD, kabely USB, celulární mobilní telefony, kazety pro diktafony, systémy pro čištění hlav počítačových a páskových disketových jednotek, fotografické,

kinematografické, optické přístroje a nástroje, veškeré druhy tiskáren, včetně doplňků a náhradních dílů, ultrazvukové a laserové zobrazovače, čtečky, zařízení na čtení kazet a čárkových kódů, scanery, plotry, stojany a zásobníky na disky, software, paměťové karty pro digitální zařízení, flash paměťové karty, USB flash paměti, digitální fotoaparáty, digitální kamery, digitální záznamová a snímávací technika, elektronické publikace on-line; (16) časopisy, katalogy, brožury, manuály a další tiskoviny; (35) reklamní a propagační činnost, řízení obchodů, obchodní informace, obchodně administrativní činnost, řízení maloobchodních prodejen s uvedenými výrobky, zprostředkování obchodu prostřednictvím Internetu; (38) multimediální komunikace za pomoci internetové televize, WWW aplikací, WEB - DWD, multimediálních serverů, multimediálních archivů; (42) tvorba a vývoj software, ukládání, zálohování a reprodukce dat, obnovení dat, včetně souvisejících služeb v této oblasti.

(511) 9, 16, 35, 38, 42  
(210) O-427355

(111) **283813**  
(220) 23.08.2005  
(151) 25.09.2006  
(540)

### ELMINO

(730) **Zentiva, k.s.**, U Kabelovny 130, Praha 10 - Dolní Měcholupy, 10237, CZ  
(740) ČERVENKA, KLEINTOVÁ, TURKOVÁ Patentová, známková a právní kancelář, Ing. Eva Kleintová, Budečská 6, Praha 2, 12000  
(510) (5) farmaceutické přípravky obsahující galantamin pro léčbu demence a anticholinesterase.  
(511) 5  
(210) O-429181

(111) **283928**  
(220) 30.01.2006  
(151) 25.09.2006  
(540)

### Supermax

(730) **Simply You Pharmaceuticals a.s.**, Roháčova 188/37, Praha 3, 13000, CZ  
(740) JUDr. Tomáš Vymazal, Wellnerova 1322/3C, Olomouc, 77900  
(510) (5) farmaceutické a veterinářské výrobky, potraviny pro zvláštní výživu pro lékařské účely, léčiva, doplněk výživy, bylinné doplňky, dietní doplňky, dietní doplňky stravy, doplňky stravy, vše pro léčebné účely, vitamínové doplňky, minerální doplňky, vitamínové a minerální doplňky; (29) potravinové doplňky a doplňky stravy, doplňky výživové pro účely nikoli lékařské, bylinné doplňky stravy, dietní doplňky, dietní doplňky stravy, potravinové doplňky obsahující enzymy, doplňky výživy, potraviny živočišného původu, maso, ryby, drůbež a zvěřina, masové výtažky, ovoce a zelenina konzervované, sušené a zavařené, želé, džemy, vejce, mléko a mléčné výrobky, oleje a tuky jedlé; (30) potravinové doplňky a doplňky stravy, výživové doplňky a potraviny pro zvláštní výživu obsahující látky rostlinného původu, dietní doplňky, dietní doplňky stravy, potravinové doplňky obsahující enzymy, doplňky výživy, vše náležející do této třídy.  
(511) 5, 29, 30  
(210) O-433879

(111) **284407**  
(220) 10.04.2006  
(151) 25.09.2006  
(540)



(730) **Dang Investment Group s.r.o.**, Chemická 2093/1a, Ostrava - Mariánské Hory, 70900, CZ  
(510) (29) maso, ryby včetně měkkýšů a korýšů, drůbež, zvěřina, masové výtažky, konzervovaná, sušená a vařená zelenina a ovoce, rosoly, zavařeniny, vejce, mléko a jiné mlékárenské výrobky včetně mléčných nápojů, jedlé oleje a tuky, konzervované potraviny, zelenina naložená v octě; (30) káva, čaj, kakao, cukr, rýže, tapioka, ságo, kávové náhražky, mouka a obilné výrobky určené k lidské výživě, např. ovesné vločky apod., nápoje z kávy, kakaa nebo čokolády, chléb, suchary a sušenky, koláče, jemné pečivo a cukrovinky, zmrzlina, med, sirup z melasy, kvasnice, prášky do pečiva, sůl, hořčice, pepř, ocet, chuťové omáčky, koření, led, mouka a obilní přípravky, knedlíky, chlebičky obložené, sendviče s masem, jemné pečivo, zákusky, dorty, těstoviny, omáčky; (43) restaurace, restaurace samoobslužné, hotelové služby, jídelny a závodní jídelny, kavárny, motely (služby), noclehárny (turistické), penziony, poskytování přechodného ubytování, pronajímání jednacích místností, provoz hotelového ubytování, ubytovací služby (hotely, penziony), zásobování, provoz stánků s rychlým občerstvením, příprava a prodej pokrmových specialit, příprava a prodej pokrmů přes ulici.  
(511) 29, 30, 43  
(210) O-436355

(111) **284413**  
(220) 10.04.2006  
(151) 25.09.2006  
(540)



(730) **AIR CONSULTING s.r.o.**, Týnská 21/1053, Praha 1, 11200, CZ  
(740) Advokátní kancelář, JUDr. Jiří Stránský, advokát, Jandova 8, Praha 9, 19000  
(510) (39) doprava, organizování cest; (41) zábava, sportovní a kulturní aktivity; (43) dočasné ubytování, stravování.  
(511) 39, 41, 43  
(210) O-436373

(111) **284611**  
(220) 20.06.2005  
(151) 23.10.2006  
(540)



(730) **Formata v.o.s.**, Pod vinicí 622/22, Praha 4, Modřany, 14300, CZ  
(740) Rott, Růžička & Guttman Patentové, známkové a advokátní kanceláře, JUDr. Vladimír Rott, Vinohradská 37/938, Praha 2, 12000  
(510) (35) reklamní činnost a marketing, zprostředkovatelská činnost v obchodě; (40) polygrafické služby všeho druhu jako scan, osvit, sazba, retuš, zlom, barevný nátisk, potisk reklamních předmětů a tiskovin, dokončující polygrafické práce, zprostředkování tiskařských prací, zprostředkovatelská činnost v oblasti služeb uvedených v této třídě; (41) vydavatelská činnost, pořádání kulturních akcí, zábavních akcí, provozování zařízení sloužících zábavě, zprostředkovatelská činnost v oblasti služeb uvedených v této třídě.  
(511) 35, 40, 41  
(210) O-427471

(111) **284615**  
(220) 13.07.2005  
(151) 23.10.2006  
(540)



(730) **Spirits Product International Intellectual Property B.V.**, 3, rue du Fort Rheinsheim, L-2419 Luxembourg, LU  
(740) Čermák a spol., JUDr. Karel Čermák, Elišky Peškové 735/15, Praha 5, 15000  
(510) (33) alkoholické nápoje (s výjimkou pív).  
(511) 33  
(210) O-428057

(111) **284655**  
(220) 29.11.2005  
(151) 23.10.2006  
(540)



(730) **Avalon Business Center s.r.o.**, Na Příkopě 1096/21, Praha 1, 11719, CZ  
(740) Halaxová&Halaxová, TETRAPAT, RNDr. Zdeňka Halaxová, Jinonická 80, Praha 5, 15800  
(510) (35) inzertní činnost, marketing, akce PR - public relations - styk s veřejností; (36) správa a pronájem budov, místností, včetně kancelářských prostor a dalších prostor v objektu a okolí - v rámci této třídy; (39) pronájem parkovacích stání v suterénech objektu; (41) výchovná, vzdělávací, kulturní a sportovní činnost, provozování sportovních a tělovýchovných aktivit a zařízení, jako tělocvična, relaxační činnost, fitness, bowling; (43) restaurace, jídelny, bary, vinárny, restaurační služby, ubytovací služby, provozování a pronájem restauračních a ubytovacích prostor, jednacích místností, gastronomického zařízení, catering - zásobování potravinami a nápoji.  
(511) 35, 36, 39, 41, 43  
(210) O-431889

(111) **285787**  
(220) 26.05.2006  
(151) 27.11.2006  
(540)



Vědecko - technologický park Ostrava

(730) **Vědecko-technologický park Ostrava, a.s.**, Technologická 372/2, Ostrava - Pustkovec, 70800, CZ  
(740) Ing. Jiří Štřelák, Šumberova 42, Praha 6, 16200  
(510) (35) činnost podnikatelských, organizačních, ekonomických a účetních poradců, služby administrativní povahy, řízení firem a podnikatelských projektů, manažerské služby, marketingové a reklamní služby, průzkumy trhu, automatizované zpracování dat, poskytování a správa obchodních dat, obchodní informační servis, zprostředkování v oblasti obchodu, elektronický obchod, pořádání obchodních/komerčních akcí, obchodní dodavatelské služby pro třetí osoby - nákup produktů, výrobků nebo služeb pro jiné subjekty; (36) realitní služby - správa a pronájem nemovitostí, nákup, zprostředkování a prodej nemovitostí, developerská a investorská činnost, činnost realitních makléřů, zprostředkování v oblasti realit, zprostředkování služeb finančních, peněžních a pojišťovacích institucí, činnost finančních poradců; (37) stavební činnost - provádění staveb včetně jejich změn, udržovacích prací na nich a jejich odstraňování, stavebně-montážní služby, montáž vybavení, stavební informace, stavební dozor, zprostředkování ve výstavbě, izolační práce, pokrývačské a podlahářské práce, čisticí práce, čištění budov, pronájem stavební a čisticí techniky; (41) školicí a vzdělávací služby, pořádání odborných kurzů a školení, poskytování informací v oblasti vzdělávání, vydavatelská a

nakladatelská činnost, elektronické i klasické publikování, pořádání vzdělávacích, kulturních a společenských akcí, informační služby v oblasti vzdělávání a kultury, zprostředkování a kooperace v oblasti vzdělávání - kooperace s univerzitami a dalšími školicími institucemi, pronájem/půjčování obrazových, zvukových a zvukově-obrazových záznamů a audiovizuální techniky a tiskových publikací, provozování tělovýchovných a sportovních zařízení; (42) územní rozvoj technologického parku, projektová činnost v oblasti stavebnictví a průmyslu, řízení projektových činností, služby architektů a technických poradců, průmyslový design, transfer technologií, kooperace s vědecko-výzkumnými institucemi, průmyslová výzkumná a vývojová činnost, podpora inovací a zapojení do evropských projektů podpory inovací a spolupráce výzkumu a vývoje s průmyslem, návrhy systémových opatření a nástrojů pro podporu inovací ve firmách na městské a regionální úrovni.

(511) 35, 36, 37, 41, 42  
(210) O-437758

(111) **286324**  
(220) 29.05.2006  
(151) 21.12.2006  
(540)



(730) **Maranatha o.s.**, Jemnická 887/4, Praha 4, Michle, 14000, CZ  
(510) (13) střelné zbraně, střelivo (munice) a střely, výbušniny, ohňostroje; (28) hry, hračky, potřeby pro gymnastiku a sport, které nejsou uvedeny v jiných třídách, vánoční ozdoby; (29) maso, ryby, drůbež a zvěřina, masové výtažky, ovoce a zelenina konzervované, sušené a zavařené, želé, džemy, vejce, mléko a mléčné výrobky, oleje a tuky jedlé; (30) káva, čaj, kakao, cukr, rýže, tapioka, ságo, kávové náhražky, mouka a přípravky z obilnin, chléb, pečivo, cukrovinky, zmrzlina, med, sirup melasový, droždí, prášky do těsta, sůl, hořčice, ocet, nálevy (k ochucení), koření, led pro osvěžení; (31) výrobky zemědělské, zahradnické, lesní a zrní neuvedené v jiných třídách, živá zvířata, čerstvé ovoce a zelenina, osivo, rostliny a přírodní květiny, krmivo pro zvířata, slad; (32) piva, minerální vody, šumivé nápoje a jiné nápoje nealkoholické, nealkoholické nápoje a šťávy ovocné, sirupy a jiné přípravky k zhotovování nápojů; (33) alkoholické nápoje (s výjimkou pív); (34) tabák, potřeby pro kuřáky, zápalky; (35) propagační činnost, reklama, pomoc při řízení obchodní činnosti, obchodní administrativa, kancelářské práce; (41) výchova, vzdělávání, zábava, sportovní a kulturní aktivity; (42) vědecké a technologické služby a s nimi spojený výzkum a návrhy, průmyslové analýzy a výzkum, návrh a vývoj počítačového hardwaru a softwaru, právní služby; (43) služby zajišťující stravování a nápoje, dočasné ubytování; (44) lékařské služby, veterinární služby, péče o hygienu a krásu osob a zvířat, zemědělské, zahradnické a lesnické služby; (45) osobní a společenské služby poskytované třetími osobami k uspokojení potřeb jednotlivců, bezpečnostní služby na ochranu majetku a osob.

(511) 13, 28, 29, 30, 31, 32, 33, 34, 35, 41, 42, 43, 44, 45  
(210) O-437803

(111) **286351**  
(220) 02.06.2006  
(151) 21.12.2006  
(540)

### Cena Vladimíra Boučka

(730) **Město Uherské Hradiště**, Masarykovo nám. 19, Uherské Hradiště, 68670, CZ  
(510) (35) reklama, reklamní materiály - vydávání, zveřejňování, vyhlašování, publikace, aktualizování, pronájem, rozšiřování a zasilání zákazníkům, propagace, kancelářské práce a administrativní služby spojené s výkonem

státní správy a samosprávy, styky s veřejností; (41) organizace a pořádání kulturních, společenských, sportovních a výchovně-vzdělávacích akcí, vydavatelská a publikační činnost, zpravodajské služby, pořizování a tvorba informačních a propagačních videozáznamů.

(511) 35, 41  
(210) O-437949

(111) **286753**  
(220) 21.02.2006  
(151) 15.01.2007  
(540)

# Fruitissimo

(730) **ARNB s.r.o.**, K Lipám 299/14, Praha 9, 19000, CZ  
(740) Chytilová & spol., patentová kancelář, s.r.o., Mgr. Michaela Chytilová, Na Poříčí 1041/12, Praha 1 - Nové Město, 11000  
(510) (30) káva, cukrovinky, zmrzlina; (32) nápoje a šťávy ovocné, šumivé nápoje a jiné přípravky k zhotovování nápojů; (43) služby zajišťující stravování a nápoje.  
(511) 30, 32, 43  
(210) O-434728

(111) **286888**  
(220) 04.05.2006  
(151) 18.01.2007  
(540)



(730) **Hrušková Romana**, Ve Smečkách 597/32, Praha 1 - Nové Město, 11000, CZ  
(740) Ing. Michal Jupa, patentový zástupce, Na Baních 1385, Praha 5 - Zbraslav, 15600  
(510) (16) časopisy, alba, reklamní materiály, plakáty, fotografie, kalendáře; (35) módní přehlídky k obchodní činnosti, reklamní činnost, obchodní reklama; (41) umělecká a módní agentura, fotografování, módní přehlídky, výuka manekýnek, modelek a hostesek, pořádání soutěží krásy, diskotéky, pořádání kulturních akcí, filmová tvorba, casting, konkurzy pro manekýnky a modelky; (44) salóny krásy, služby manikúry a pedikúry, masáže, kadeřnictví; (45) zprostředkování hostesek a modelek pro jiné osoby.  
(511) 16, 35, 41, 44, 45  
(210) O-437138

(111) **288238**  
(220) 06.12.2005  
(151) 19.03.2007  
(540)



(730) **Nadace PRO FUTURO**, Washingtonova 1599/17, Praha 1, 11000, CZ  
(740) Rott, Růžička & Guttman Patentové, známkové a advokátní kanceláře, JUDr. Vladimír Rott, Vinohradská 37/938, Praha 2, 12000  
(510) (35) propagační činnost; (36) shromažďování a poskytování finančních prostředků na podporu projektů v oblastech vzdělávání, kultury, sportu, vědecké, odborné a tvůrčí činnosti, zdravotní péče, životního prostředí, péče o sociálně potřebné děti, nemocné, zdravotně postižené a osoby v tísní a projektů jejich zapojování do běžného života, charitativní činnost v oblasti podpory dětí a mládeže, organizování sbírek, shromažďování prostředků na dobročinné účely, finanční sponzorování; (41) výchova, vzdělávání, kulturní a sportovní aktivity, pořádání společenských a benefičních akcí, vydavatelská činnost.  
(511) 35, 36, 41  
(210) O-432151

(111) **288894**  
(220) 18.07.2005  
(151) 10.04.2007  
(540)

### Clavin - mužem hned

(730) **PQ PARTNERS LIMITED**, Athinon 5, Nicosia, CY  
(740) JUDr. Tomáš Vymazal, advokát, Wellnerova 1322/3C, Olomouc, 77900  
(510) (5) přípravky a prostředky léčebné a profylaktické kosmetiky pro ošetřování pokožky a vlasů, zejména ve formě tablet, dražé, kapslí, masť, krémů, gelů, olejů, pěn, tekutých suspenzí, emulzí nebo koloidních roztoků, vodiček, zásypů a práškových směsí, roztoků, medicínálních čajových směsí, vitamínových přípravků apod., farmaceutické a veterinářské výrobky, potraviny pro zvláštní výživu pro lékařské účely, léčiva, doplněk výživy pro léčebné účely, bylinné doplňky, dietní doplňky, dietní doplňky stravy, doplňky stravy, vše pro léčebné účely, vitamínové doplňky, minerální doplňky, vitamínové a minerální doplňky, hygienické výrobky pro léčebné účely, potraviny pro kojence a batolata, diabetické přípravky pro léčebné účely, dietní potraviny upravené pro lékařské účely, doplňky výživové pro lékařské účely; (29) potravinové doplňky a doplňky stravy, doplňky výživové pro účely nikoli lékařské, bylinné doplňky stravy, dietní doplňky, dietní doplňky stravy, potravinové doplňky obsahující enzymy, doplňky výživy, potraviny živočišného původu, maso, ryby, drůbež a zvěřina, masové výtahy, ovoce a zelenina konzervované, sušené a zavařené, želé, džemy, vejce, mléko a mléčné výrobky, oleje a tuky jedlé; (30) potravinové doplňky a doplňky stravy, výživové doplňky a potraviny pro zvláštní výživu obsahující látky rostlinného původu, dietní doplňky, dietní doplňky stravy, potravinové doplňky obsahující enzymy, doplňky výživy, vše náležející do této třídy.  
(511) 5, 29, 30  
(210) O-428159

(111) **289366**  
(220) 18.08.2005  
(151) 10.04.2007  
(540)

# Clavin

(730) **PQ PARTNERS LIMITED**, Athinon 5, Nicosia, CY  
(740) JUDr. Tomáš Vymazal, advokát, Wellnerova 1322/3C, Olomouc, 77900  
(510) (3) parfumerie, voňavky, vonné oleje, kosmetika, prostředky pro ošetřování pokožky, krémy, mléka, gely, emulze, vody a deodoranty pro osobní potřebu, toaletní přípravky, opalovací krémy, opalovací mléka, oleje, olejové lázně, sprchové gely, vody po holení, kosmetické přípravky, tělové šampony, prostředky pro ošetřování a regeneraci vlasů a vlasové pokožky, prostředky pro mytí a ošetřování rukou a vlasů, vlasové vody, šampony, kondicionéry, tužidla na vlasy, pomády na vlasy, pěny na vlasy, vlasové gely, vlasové oleje, vlasové emulze, vlasové koloidní roztoky, vlasové tekuté suspenze, masážní prostředky, regenerační prostředky, masážní a regenerační krémy, masážní a regenerační emulze, masážní a regenerační gely, prostředky ústní hygieny, ústní vody, zubní pasty, zubní gely, mýdla, hygienické toaletní přípravky; (5) přípravky a prostředky léčebné a profylaktické kosmetiky pro ošetřování pokožky a vlasů, zejména ve formě tablet, dražé, kapslí, masť, krémů, gelů, olejů, pěn, tekutých suspenzí, emulzí nebo koloidních roztoků, vodiček, zásypů a práškových směsí, roztoků, medicínálních čajových směsí, vitamínových přípravků, farmaceutické a veterinářské výrobky, potraviny pro zvláštní výživu pro lékařské účely, léčiva, doplněk výživy, bylinné doplňky, dietní doplňky, dietní doplňky stravy, doplňky stravy, vše pro léčebné účely, vitamínové doplňky, minerální doplňky, vitamínové a minerální doplňky, hygienické výrobky pro léčebné účely, potraviny pro kojence a batolata, diabetické přípravky pro léčebné účely, dietní potraviny upravené pro lékařské účely, doplňky výživové pro lékařské účely; (29) potravinové doplňky a doplňky stravy, doplňky výživové pro účely nikoli lékařské, bylinné doplňky stravy, dietní doplňky, dietní doplňky stravy, potravinové doplňky obsahující enzymy, doplňky výživy, potraviny živočišného původu, maso, ryby, drůbež a zvěřina, masové výtahy, ovoce a zelenina konzervované, sušené a zavařené, želé, džemy, vejce, mléko a mléčné výrobky, oleje a tuky jedlé; (30) potravinové doplňky a doplňky stravy, výživové doplňky a potraviny pro zvláštní výživu obsahující látky rostlinného původu, dietní doplňky, dietní doplňky stravy, potravinové doplňky obsahující enzymy, doplňky výživy, vše náležející do této třídy.  
(511) 3, 5, 29, 30  
(210) O-429057

(111) **294799**  
(220) 20.06.2005  
(151) 27.12.2007  
(540)

### DOLCE GUSTO

(730) **Société des Produits Nestlé S.A.**, Avenue Nestlé, 55, Vevey, CH  
(740) Zeiner & Zeiner v.o.s., Mgr. Karel Šindelka, Maiselova 15, Praha 1, 11000  
(510) (11) topná a varná zařízení, zařízení pro ohřívání mléka a výrobu mléčné pěny, zařízení pro výrobu nápojů, včetně kávy, čaje, kakaa, kapučína, kávovary, kávové konvice a elektrické překapávače kávy, součástky a příslušenství pro veškeré výše uvedené výrobky, elektrické přístroje pro přípravu nápojů a plnicí díly, zásobníky a náhradní díly pro tyto přístroje, kávové filtry elektrické, kávové překapávače elektrické; (30) káva, kávové výtahy, přípravky a nápoje se základem kávy, kávové náhražky, výtahy kávových náhražek, přípravky a nápoje se základem kávových náhražek, čaj, čajové výtahy, přípravky a nápoje se základem čaje, kakao a přípravky a nápoje se základem kakaa, přípravky a nápoje se základem čokolády; (32) nealkoholické nápoje.

(511) 11, 30, 32  
(210) O-446118

(111) **295070**  
(220) 18.08.2005  
(151) 07.01.2008  
(540)

### Clavertin 11

(730) **PQ PARTNERS LIMITED**, Athinon 5, Nicosia, CY  
(740) JUDr. Tomáš Vymazal, advokát, Wellnerova 1322/3C, Olomouc, 77900  
(510) (5) přípravky a prostředky léčebné a profylaktické kosmetiky pro ošetřování pokožky a vlasů, zejména ve formě tablet, dražé, kapslí, mastí, krémů, gelů, olejů, pěn, tekutých suspenzí, emulzí nebo koloidních roztoků, vodiček, zásypů a práškových směsí, roztoků, medicínálních čajových směsí, vitamínových přípravků, farmaceutické a veterinářské výrobky, potraviny pro zvláštní výživu pro lékařské účely, léčiva, doplňky výživy, bylinné doplňky, dietní doplňky, dietní doplňky stravy, doplňky stravy, vše pro léčebné účely, vitamínové doplňky, minerální doplňky, vitamínové a minerální doplňky, hygienické výrobky pro léčebné účely, potraviny pro kojence a batolata, diabetické přípravky pro léčebné účely, dietní potraviny upravené pro lékařské účely, doplňky výživové pro lékařské účely; (29) potravinové doplňky a doplňky stravy, doplňky výživové pro účely nikoli lékařské, bylinné doplňky stravy, dietní doplňky, dietní doplňky stravy, potravinové doplňky obsahující enzymy, doplňky výživy, potraviny živočišného původu, maso, ryby, drůbež a zvěřina, masové výtahy, ovoce a zelenina konzervované, sušené a zavařené, želé, džemy, vejce, mléko a mléčné výrobky, oleje a tuky jedlé; (30) potravinové doplňky a doplňky stravy, výživové doplňky a potraviny pro zvláštní výživu obsahující látky rostlinného původu, dietní doplňky, dietní doplňky stravy, potravinové doplňky obsahující enzymy, doplňky výživy, vše náležející do této třídy.

(511) 5, 29, 30  
(210) O-429058

(111) **295076**  
(220) 16.08.2005  
(151) 09.01.2008  
(540)

### KOLOWRAT

(730) **Kolowrat-Krakovská Dominika JUDr.**, Barrandovská 1222/27, Praha 5 - Hlubočepy, 15200, CZ  
**Jan Kolowrat-Krakovský**, Kolowratská č. 1, Rychnov nad Kněžnou, 51601, CZ  
(740) Dana Lukajová, patentový zástupce, Voršilská 10, Praha 1, 11000  
Rott, Růžička & Guttmann Patentové, známkové a advokátní kanceláře, JUDr. Michal Růžička CSc., patentový zástupce, Vinohradská 37, Praha 2, 12000  
(510) (9) elektronické časopisy, elektronická periodika a knihy v elektronické podobě, elektronické databáze a databázové produkty, informace a data a databáze a záznamy v elektronické podobě, multimediální aplikace, elektronické multimediální nebo elektronické informační katalogy, magnetické nebo optické suporty zvukových nebo zvukově obrazových záznamů, nosiče záznamů nahrané i nenahrané, videokazety nahrané i nenahrané, audiokazety nahrané i nenahrané, audiovizuální programy, audioprogramy, audiovizuální díla na nosičích, audiovizuální díla v digitální podobě, filmy exponované, hudební díla na nosičích nebo v elektronické podobě, CD disky, přístroje pro zpracování informací a počítače včetně jejich jednotlivých součástí a náhradních dílů ze třídy 9, baterie a články elektrické, elektrické akumulátory, počítačové hry s výstupem na PC nebo na W, hrací skříně uváděné v činnost vhozením mince, reklamní světelné přístroje, programové vybavení pro počítače, software, hardware výpočetní techniky nebo komunikační nebo informační techniky, elektronické nebo datové nebo informační nebo komunikační nebo výpočetní sítě včetně jednotlivých součástí a náhradních dílů obsažených ve třídě 9, aparáty a přístroje vědecké, geodetické, fotografické, filmové, optické, přístroje pro vážení, měření, signalizaci, kontrolu, záchranu a přístroje učební, aparáty pro záznam, uchování, převod, přenos nebo reprodukci zvuku nebo obrazu, přístroje a nástroje pro vedení, přepínání, přeměnu, akumulaci, regulaci nebo řízení elektrického proudu, hasicí přístroje, telefony, záznamníky, faxy, ústředny, automatické distributory a mechanismy na mince, zapisovací pokladny, kalkulační stroje; (16) obrazy, akvarely, grafické reprodukce, grafiky, litografie, litografie umělecké, architektonické makety, malby (obrazy) zarámované či nezarámované, olejotisky, portréty, rytiny, dřevorytina,

hlubotisky, mědirytiny, lepty, tisky napodobující rytiny a další upomínkové předměty nebo výtvarná díla v rámci této třídy, poštovní známky, tiskoviny, tiskopisy, formuláře, časopisy, periodika, knihy, manuály, katalogy, databázové produkty a databáze v papírové formě, tiskárenské výrobky, učební pomůcky (s výjimkou přístrojů), umělecké nebo ozdobné předměty z papíru, figurky z papírové hmoty, obaly bublinkové (z umělých hmot), plastické obaly nezařazené do jiných tříd, pohledy ilustrované se zvukovou nahrávkou, plakáty, fotografie, kalendáře, pohlednice, gratulace, dopisní papíry, obálky, mapy, plány, zemské globusy, samolepky, obtisky, nálepky, losy, listky, poznámkové bloky, desky na spisy, pořadače, šanony, omalovánky, activity books, balící papír, obaly všeho druhu papírové, listy, pytlíky a sáčky pro obalovou techniku, sešity, skicáky, tužky, pastelky, tuhy, gumy, ořezávatka, ořezávatka strojky, penály, pravitka, papírové tašky, papírové kapesníky, papírové ubrusy a ubrusky, papírové prostírání, ručníky papírové, těžítka na papíry, papír, lepenka a výrobky z těchto materiálů zařazené ve třídě 16, filtrační papír, filtry kávové (papírové), výrobky z papíru, výrobky papírenské, písmena pro tiskárny, losy, šotky, potřeby pro knižní vazby, lepidla pro papírenství nebo domácího, materiál pro umělce, štětce, malířská plátna, psací stroje a kancelářské potřeby s výjimkou nábytku, knižní zarážky, papírové kornouty, krabice lepenkové nebo papírové, podložky pro pivní sklenice, pouzdra na doklady, razítka, stojany malířské, stojany na fotografie, tabule reklamní z papíru nebo lepenky, tabule školní, papírové vlajky, reklamní výrobky z papíru, dekorativní předměty z papíru, reklamní a informační poutače z papíru, papírové a umělohmotné tašky jako upomínkové předměty; (31) výrobky zemědělské, zahradnické a lesní (bez jakýchkoliv úprav pro konzumaci), chovatelské a pěstitelské produkty, živá zvířata a rostliny, krmivo a nápoje pro zvířata, přípravky posilující pro zvířata, stelivo pro domácí zvířata, podestýlka, podhoubí, rostliny, rostlinná semena, rýže neopracovaná, zrní (i jako obilniny i jako semena), nezpracované obilniny, nezpracované ořechy a arašidy, slad, vejce násadová, živí měkkýši a korýši, čerstvé ovoce, čerstvá zelenina, čerstvé luštěniny, čerstvé houby, rybí jikry, vejce na líhnutí (oplozená), čerstvé bylinky jako koření, čerstvé květiny, větve z přírodních rostlin, mulč slaměný, návadny (živé rybářské), otruby, sadba, seno, trávničky přírodní, vedlejší produkty při zpracování obilnin pro živočišnou spotřebu, stromy (jako rostliny), syrové dřevo, kulatina dřevěná neodkorněná, kůra surová, řezivo neочиštěné od kůry, třísky dřevěné na výrobu papírenské buničiny (celulózy), keře, křoví, kmeny stromů, korek surový, vánoční stroměčky; (32) nápoje nealkoholické, piva, nápoje zbažené alkoholu, sirupy a jiné přípravky ke zhotovování nápojů; (33) nápoje alkoholické s výjimkou piv; (35) výstavy reklamní nebo komerční, organizace reklamních nebo komerčních výstav, správa výstavních prostor (komerčních nebo reklamních), reklamní, inzertní a propagační činnost, marketing, merchandising, poskytování informací komerčního nebo reklamního charakteru, multimediálních informací komerčního charakteru, komerční využití Internetu v oblastech komerčních internetových médií a vyhledávacích služeb, on-line inzerce, pronájem informačních nebo reklamních míst, činnost reklamní agentury, činnost ekonomických a/nebo organizačních poradců, zprostředkování v obchodních vztazích, podnikové poradenství a obchodní management, správa hotelů, franchising, pomoc při využívání a řízení obchodního podniku, personální agentura, personální poradenství, automatizované zpracování dat, pomoc při provozování obchodů a obchodních činnostech průmyslového nebo obchodního podniku, služby, které zahrnují záznam, přepis, vypracování, kompilaci přenášeni nebo systematickosti písemných či datových či elektronických sdělení a záznamů jakož i využívání nebo kompilaci matematických a statistických údajů, kancelářské práce; (36) realitní kanceláře, správa, správa majetku, správa nemovitosti, oceňování a odhady nemovitosti, pronájem nemovitosti, zprostředkování nemovitosti, finanční odhady a oceňování (pojišťovnictví, bankovníctví, nemovitosti), obchodování s nemovitostmi, kanceláře ubytovací, finanční poradenství, finanční řízení, garance, záruky, kauce, konzultační služby (finanční), konzultační služby v oblasti pojišťovnictví, leasing, nákup na splátky, likvidace podniků (služby), finanční záležitosti, finanční služby, směnárenské služby; (40) těžba dřeva, kácení dřeva, zpracování dřeva, zpracování dřeva na pilepila, truhlářské práce, hoblování, řezání pilou, tiskárny, vazby publikací, knihařství, zpracování vlny, úprava, údržba a zpracování textilu nebo kožešin, sedlářství, likvidace odpadu, úprava vody, vypalování keramiky, výroba energie, porážka zvířat, lisování ovoce, uzení potravin, konzervování potravin a nápojů, preparování živočichů, koželužství, zpracování kůže, mletí obilí, mlynářství, montáž materiálů na objednávku (pro třetí osoby); (41) poskytování on-line elektronických publikací (bez možnosti stažení), výstavní činnost, organizování, příprava a správa výstav a výstavních prostor, galerie, muzea, nakladatelství a vydavatelství, elektronické publikování (DTP),

knihkupectví, knihovny, ediční činnost, publikační činnost, fotografování, informace o možnostech zábavy, výchovy, vzdělávání, kultury, rekreace, rozptýlení a sportu, organizování večírků, předprodej vstupenek, provozování kinosálů, nahrávání nosičů zvukových nebo obrazových zvukových, půjčování nahraných zvukových a zvukově obrazových záznamů, tvorba audiovizuálních děl, TV produkce, filmová produkce, televizní výroba programů, tvorba programů, tvorba a výroba televizních a audiovizuálních programů, agenturní činnost v oblasti kultury, zprostředkování a informační služby v oblasti kultury, výchovy, vzdělávání, zábavy a sportu, výchovná, vzdělávací, soutěžní a zábavní činnost, zábavní nebo kulturní nebo vzdělávací představení, živá představení, organizace společenských a kulturních akcí, organizace, provozování a provádění her a soutěží i veřejných, organizování představení, výstavní činnost v oblasti kultury nebo zábavy nebo výchovy nebo vzdělávání nebo sportu, provozování tělovýchovných zařízení, pronájem a půjčování sportovních potřeb s výjimkou dopravních prostředků, půjčování knih, tiskovin, pronájem a půjčování audiopřístrojů, videopří strojů, videokamer, fotoaparátů, promítaček, rozhlasových a televizních přijímačů, filmů, kulturních a vzdělávacích potřeb a přístrojů, půjčování a pronájem obrazů a dekorací, pronájem stadionů, tenisových dvorců, pronájem a půjčování potápěčské výstroje, pronájem a půjčování sportovního nářadí s výjimkou dopravních prostředků, provozování a/nebo pronájem fitness centra, služby klubové (výchovné, vzdělávací, zábavné), pronájem galerií, klubů, provozování her on-line (z počítačové sítě), předprodej vstupenek; (43) služby zajišťující stravování a nápoje, občerstvovací služby, restaurace, hostince, bary, bistra, rychlé občerstvení, služby hromadného stravování, služby dočasného ubytování, hotely, penziony, rezervace ubytování pro cestující, automaty (rychlé občerstvení), bufety, bary (služby), hotelové služby, hotely (rezervace), jídelny a závodní jídelny, kavárny, noclehárny turistické, penziony, penziony (rezervace), poskytování přechodného ubytování, pronajímání jednacích místností, provoz hotelového ubytování, přechodné ubytování (rezervace), restaurace, restaurace (samooobslužné), ubytování (pronajímání a přechodné), zásobování; (44) zemědělské, zahradnické a lesnické služby, chov zvířat, služby týkající se pěstování rostlin, služby týkající se květinového umění, květinových kompozic a zahradního designu, služby zahradní architektury, zahradnictví, správa lesů, myslivost, provozování lesů, parků a veřejných prostor, rozmetávání hnojiv a jiných chemikálií pro zemědělství nebo pro lesy, léčení stromů, ničení plevelu, ničení škůdců v zemědělství, oplodňování in vitro, pronájem zemědělských nástrojů a zařízení, rostlinné školky, údržba trávníků, veterinární pomoc, upravování zvířat, služby péče o hygienu a krásu lidí a zvířat, farmaceutické poradenství, aromaterapeutické služby, fyzikální terapie, fyzioterapie, plastická chirurgie, implantace vlasů, kadeřnické salóny, lázně veřejné, lázně parní, lékařské služby, manikúra, masáže, služby optiků, ošetřovatelské služby, pronájem zdravotnických zařízení, služby psychologa, salóny krásy, salóny, sanatoria, zotavovny, veterinární pomoc.

(511) 9, 16, 31, 32, 33, 35, 36, 40, 41, 43, 44

(210) O-429002

(111) **295077**

(220) 16.08.2005

(151) 09.01.2008

(540)

**KOLOWRAT - KRAKOWSKÝ**(730) **Kolowrat-Krakowská Dominika JUDr.**, Barrandovská 1222/27, Praha 5 - Hlubočepy, 15200, CZ**Jan Kolowrat-Krakowský**, Kolowratská č. 1, Rychnov nad Kněžnou, 51601, CZ

(740) Dana Lukajová, patentový zástupce, Voršilská 10, Praha 1, 11000

Rott, Růžicka &amp; Guttman Patentové, známkové a advokátní kanceláře, JUDr. Michal Růžicka CSc., patentový zástupce, Vinohradská 37, Praha 2, 12000

(510) (9) elektronické časopisy, elektronická periodika a knihy v elektronické podobě, elektronické databáze a databázové produkty, informace a data a databáze a záznamy v elektronické podobě, multimediální aplikace, elektronické multimediální nebo elektronické informační katalogy, magnetické nebo optické supoty zvukových nebo zvukově obrazových záznamů, nosiče záznamů nahrané i nenahrané, videokazety nahrané i nenahrané, audiokazety nahrané i nenahrané, audiovizuální programy, audioprogramy, audiovizuální díla na nosičích, audiovizuální díla v digitální podobě, filmy exponované, hudební díla na nosičích nebo v elektronické podobě, CD disky, přístroje pro zpracování informací a počítače včetně jejich jednotlivých součástí a náhradních dílů ze třídy 9,

baterie a články elektrické, elektrické akumulátory, počítačové hry s výstupem na PC nebo na W, hrací skříně uváděné v činnosti vhozením mince, reklamní světelné přístroje, programové vybavení pro počítače, software, hardware výpočetní techniky nebo komunikační nebo informační techniky, elektronické nebo datové nebo informační nebo komunikační nebo výpočetní sítě včetně jednotlivých součástí a náhradních dílů obsažených ve třídě 9, aparáty a přístroje vědecké, geodetické, fotografické, filmové, optické, přístroje pro vážení, měření, signalizaci, kontrolu, záchranu a přístroje učební, aparáty pro záznam, uchování, převod, přenos nebo reprodukci zvuku nebo obrazu, přístroje a nástroje pro vedení, přepínání, přeměnu, akumulaci, regulaci nebo řízení elektrického proudu, hasicí přístroje, telefony, záznamníky, faxy, ústředny, automatické distributory a mechanismy na mince, zapisovací pokladny, kalkulační stroje; (16) obrazy, akvarely, grafické reprodukce, grafiky, litografie, litografie umělecké, architektonické makety, malby (obrazy) zarámované či nezarámované, olejotisky, portréty, rytiny, dřevorytiny, hlubotisky, mědirytiny, lepty, tisky napodobující rytiny a další známkové předměty nebo výtvarná díla v rámci této třídy, poštovní známky, tiskoviny, tiskopisy, formuláře, časopisy, periodika, knihy, manuály, katalogy, databázové produkty a databáze v papírové formě, tiskárenské výrobky, učební pomůcky (s výjimkou přístrojů), umělecké nebo ozdobné předměty z papíru, figurky z papírové hmoty, obaly bublinkové (z umělých hmot), plastické obaly nezařazené do jiných tříd, pohledy ilustrované se zvukovou nahrávkou, plakáty, fotografie, kalendáře, pohlednice, gratulace, dopisní papíry, obálky, mapy, plány, zemské globusy, samolepky, obtisky, nálepky, losy, listky, poznámkové bloky, desky na spisy, pořadače, šanony, omalovánky, activity books, balící papír, obaly všeho druhu papírové, listy, pytlíky a sáčky pro obalovou techniku, sešity, skicáky, tužky, pastelky, tuhy, gummy, ořezávátka, ořezávátka strojky, penály, pravítka, papírové tašky, papírové kapsníky, papírové ubrusy a ubrousky, papírové prostírání, ručníky papírové, těžítka na papíry, papír, lepenka a výrobky z těchto materiálů zatříděné ve třídě 16, filtrační papír, filtry kávové (papírové), výrobky z papíru, výrobky papírenské, písma pro tiskárny, losy, štočky, potřeby pro knižní vazby, lepidla pro papírenství nebo domácnost, materiál pro umělec, štetce, malířská plátna, psací stroje a kancelářské potřeby s výjimkou nábytku, knižní zářezky, papírové kornouty, krabice lepenkové nebo papírové, podložky pro pивní sklenice, pouzdra na doklady, razítka, stojany malířské, stojany na fotografie, tabule reklamní z papíru nebo lepenky, tabule školní, papírové vlajky, reklamní výrobky z papíru, dekorační předměty z papíru, reklamní a informační poutače z papíru, papírové umělohmotné tašky jako upomínkové předměty; (31) výrobky zemědělské, zahradnické a lesní (bez jakýchkoliv úprav pro konzumaci), chovatelské a pěstitelské produkty, živá zvířata a rostliny, krmivo a nápoje pro zvířata, přípravky posilující pro zvířata, stelivo pro domácí zvířata, podestýlka, podhoubí, rostliny, rostlinná semena, rýže neopracovaná, zrní (i jako obilniny i jako semena), nezpracované obilniny, nezpracované ořechy a arašidy, slad, vejce násadová, živí měkkýši a koryšci, čerstvé ovoce, čerstvá zelenina, čerstvé luštěniny, čerstvé houby, rybí jikry, vejce na líhnutí (oplozená), čerstvé bylinky jako koření, čerstvé květiny, větve z přírodních rostlin, mulč slamený, návnady (živé rybářské), otruby, sadba, seno, trávníky přírodní, vedlejší produkty při zpracování obilnin pro živočišnou spotřebu, stromy (jako rostliny), syrové dřevo, kulatina dřevěná neodkorněná, kůra surová, řezivo neočištěné od kůry, třísky dřevěné na výrobu papírenské buničiny (celulózy), kafe, křoví, kmety stromů, korek surový, vánoční stromečky; (35) výstavy reklamní nebo komerční, organizace reklamních nebo komerčních výstav, správa výstavních prostor (komerčních nebo reklamních), reklamní, inzertní a propagační činnost, marketing, merchandising, poskytování informací komerčního nebo reklamního charakteru, multimediálních informací komerčního charakteru, komerční využití Internetu v oblastech komerčních internetových médií a vyhledávacích služeb, on-line inzerce, pronájem informačních nebo reklamních míst, činnost reklamní agentury, činnost ekonomických a/nebo organizačních poradců, zprostředkování v obchodních vztazích, podnikové poradenství a obchodní management, správa hotelů, franchising, pomoc při využívání a řízení obchodního podniku, personální agentura, personální poradenství, automatizované zpracování dat, pomoc při provozování obchodů a obchodních činnostech průmyslového nebo obchodního podniku, služby, které zahrnují záznam, přepis, vypracování, kompilaci přenášeni nebo systematickým písemných či datových či elektronických sdělení a záznamů jakož i využívání nebo kompilaci matematických a statistických údajů, kancelářské práce; (36) realitní kanceláře, správa, správa majetku, správa nemovitostí, oceňování a odhady nemovitostí, pronájem nemovitostí, zprostředkování nemovitostí, finanční odhady a oceňování (pojišťovnictví, bankovnínictví, nemovitosti), obchodování s nemovitostmi, kanceláře ubytovací, finanční poradenství,

finanční řízení, garance, záruky, kauce, konzultační služby (finanční), konzultační služby v oblasti pojišťovnictví, leasing, nákup na splátky, likvidace podniků (služby), finanční záležitosti, finanční služby, směnárenské služby; (41) poskytování on-line elektronických publikací (bez možnosti stažení), výstavní činnost, organizování, příprava a správa výstav a výstavních prostor, galerie, muzea, nakladatelství a vydavatelství, elektronické publikování (DTP), knihkupectví, knihovny, ediční činnost, publikační činnost, fotografování, informace o možnostech zábavy, výchovy, vzdělávání, kultury, rekreace, rozptýlení a sportu, organizování večírků, předprodej vstupenek, provozování kinosálů, nahrávání nosičů zvukových nebo obrazově zvukových, půjčování nahraných zvukových a zvukově obrazových záznamů, tvorba audiovizuálních děl, TV produkce, filmová produkce, televizní výroba programů, tvorba programů, tvorba a výroba televizních a audiovizuálních programů, agenturní činnost v oblasti kultury, zprostředkování a informační služby v oblasti kultury, výchovy, vzdělávání, zábavy a sportu, výchovná, vzdělávací, soutěžní a zábavní činnost, zábavní nebo kulturní nebo vzdělávací představení, živá představení, organizace společenských a kulturních akcí, organizace, provozování a provádění her a soutěží i veřejných, organizování představení, výstavní činnost v oblasti kultury nebo zábavy nebo výchovy nebo vzdělávání nebo sportu, provozování tělovýchovných zařízení, pronájem a půjčování sportovních potřeb s výjimkou dopravních prostředků, půjčování knih, tiskovin, pronájem a půjčování audiopřístrojů, videopří strojů, videorekordérů, videokamer, fotoaparátů, promítaček, rozhlasových a televizních přijímačů, filmů, kulturních a vzdělávacích potřeb a přístrojů, půjčování a pronájem obrazů a dekorací, pronájem stadionů, tenisových dvorců, pronájem a půjčování potápěčské výstroje, pronájem a půjčování sportovního nářadí s výjimkou dopravních prostředků, provozování a/nebo pronájem fitness centra, služby klubové (výchovné, vzdělávací, zábavné), pronájem galerií, klubů, provozování her on-line (z počítačové sítě), předprodej vstupenek; (43) služby zajišťující stravování a nápoje, občerstvovací služby, restaurace, hostince, bary, bistra, rychlé občerstvení, služby hromadného stravování, služby dočasného ubytování, hotely, penziony, rezervace ubytování pro cestující, automaty (rychlé občerstvení), bufety, bary (služby), hotelové služby, hotely (rezervace), jídelny a závodní jídelny, kavárny, nocehárny turistické, penziony, penziony (rezervace), poskytování přechodného ubytování, pronajímání jednacích místností, provoz hotelového ubytování, přechodné ubytování (rezervace), restaurace, restaurace (samoobslužné), ubytování (pronajímání a přechodné), zásobování; (44) zemědělské, zahradnické a lesnické služby, chov zvířat, služby týkající se pěstování rostlin, služby týkající se květinového umění, květinových kompozic a zahradního designu, služby zahradní architektury, zahradnictví, správa lesů, myslivost, provozování lesů, parků a veřejných prostor, rozmetávání hnojiv a jiných chemikálií pro zemědělství nebo pro lesy, léčení stromů, ničení plevelů, ničení škůdců v zemědělství, oploďování in vitro, pronájem zemědělských nástrojů a zařízení, rostlinné školky, údržba trávníků, veterinární pomoc, upravitelství zvířat, služby péče o hygienu a krásu lidí a zvířat, farmaceutické poradenství, aromaterapeutické služby, fyzikální terapie, fyzioterapie, plastická chirurgie, implantace vlasů, kadeřnické salóny, lázně veřejné, lázně parní, lékařské služby, manikúra, masáže, služby optiků, ošetřovatelské služby, pronájem zdravotnických zařízení, služby psychologa, salóny krásy, salóny, sanatoria, zotavovny, veterinární pomoc.

(511) 9, 16, 31, 35, 36, 41, 43, 44

(210) O-429003

(111) **295078**

(220) 16.08.2005

(151) 09.01.2008

(540)



(730) **Kolowrat-Krakovská Dominika JUDr.**, Barrandovská 1222/27, Praha 5 - Hlubočepy, 15200, CZ

(740) Dana Lukajová, patentový zástupce, Voršílská 10, Praha 1, 11000

(510) (31) výrobky zemědělské, zahradnické a lesní (bez jakýchkoliv úprav pro konzumaci), chovatelské a pěstitelské produkty, živá zvířata a rostliny, krmivo a nápoje pro zvířata, přípravky posilující pro zvířata, stelivo pro domácí zvířata, podestýlka, podhoubí, rostliny, rostlinná semena, rýže neopracovaná, zrní (i jako obilniny i jako semena), nezpracované obilniny, nezpracované ořechy a arašidy, slad, vejce nasadová, živí měkkýši a korýši, čerstvé ovoce, čerstvá zelenina, čerstvé luštěniny, čerstvé houby, rybí jikry, vejce na líhnutí (oploďná), čerstvé bylinky jako koření, čerstvé květiny, větve z přírodních rostlin, mulč slaměný, návnady (živé rybářské), otruby, sadba, seno, trávníky přírodní, vedlejší produkty při zpracování obilnin pro živočišnou spotřebu, stromy (jako rostliny), syrové dřevo, kulatina dřevěná neodkorněná, kůra surová, řezivo neočištěné od kůry, třísky dřevěné na výrobu papírenské buničiny (celulózy), keře, křoví, kmeny stromů, korek surový, vánoční stroměčky; (40) těžba dřeva, kácení dřeva, zpracování dřeva, zpracování dřeva na pile, truhlářské práce, hoblování, řezání pilou, tiskárny, vazby publikací, knihařství, zpracování vlny, úprava, údržba a zpracování textilu nebo kožešin, sedlářství, likvidace odpadu, úprava vody, vypalování keramiky, výroba energie, porážka zvířat, lisování ovoce, uzení potravin, konzervování potravin a nápojů, preparování živočichů, koželužství, zpracování kůže, mletí obilí, mlynářství, montáž materiálů na objednávku (pro třetí osoby); (44) zemědělské, zahradnické a lesnické služby, chov zvířat, služby týkající se pěstování rostlin, služby týkající se květinového umění, květinových kompozic a zahradního designu, služby zahradní architektury, zahradnictví, správa lesů, myslivost, provozování lesů, parků a veřejných prostor, rozmetávání hnojiv a jiných chemikálií pro zemědělství nebo pro lesy, léčení stromů, ničení plevelů, ničení škůdců v zemědělství, oploďování in vitro, pronájem zemědělských nástrojů a zařízení, rostlinné školky, údržba trávníků, veterinární pomoc, upravitelství zvířat, služby péče o hygienu a krásu lidí a zvířat, farmaceutické poradenství, aromaterapeutické služby, fyzikální terapie, fyzioterapie, plastická chirurgie, implantace vlasů, kadeřnické salóny, lázně veřejné, lázně parní, lékařské služby, manikúra, masáže, služby optiků, ošetřovatelské služby, pronájem zdravotnických zařízení, služby psychologa, salóny krásy, sanatoria, zotavovny, veterinární pomoc.

(511) 31, 40, 44

(210) O-429004

(111) **296328**

(220) 22.11.2005

(151) 27.02.2008

(540)

**SHOCK**

(730) **Al-Namura, spol. s r.o.**, Lysolajské údolí 107/25, Praha 6, 16500, CZ

(740) JUDr. Aleš Zábřeh, Na Beránce 2, Praha 6, 16000

(510) (5) nápoje pro léčebné účely, zejména s obsahem lecitinu, vitamínů a jiných posilujících látek, iontové a energetické nápoje pro léčebné účely, potraviny a dietetické výrobky pro léčebné účely, posilující a povzbuzující prostředky a nutriční doplňky pro léčebné účely; (35) obstaravatelská a zprostředkovatelská činnost v oblasti obchodu s výše uvedenými výrobky ve tř. 5.



(511) 5, 35  
(210) O-431632

---

### Zániky ochranných známek uplynutím doby platnosti

Kapitola obsahuje údaje o ochranných známkách, které zanikly uplynutím doby platnosti podle ustanovení § 29 odst. 1 zákona č. 441/2003 Sb.

Číslo zápisu	Datum zániku	Číslo zápisu	Datum zániku	Číslo zápisu	Datum zániku	Číslo zápisu	Datum zániku
100432	22.11.2014	196225	25.11.2014	273499	24.11.2014	274068	24.11.2014
156031	24.11.2014	196226	25.11.2014	273500	25.11.2014	274070	25.11.2014
156090	25.11.2014	198355	25.11.2014	273501	25.11.2014	274071	25.11.2014
156125	27.11.2014	200088	23.11.2014	273503	25.11.2014	274072	25.11.2014
162517	27.11.2014	272890	23.11.2014	273504	25.11.2014	274074	25.11.2014
188393	24.11.2014	272891	24.11.2014	273505	25.11.2014	274080	26.11.2014
189893	23.11.2014	272893	24.11.2014	273506	25.11.2014	274577	25.11.2014
190727	24.11.2014	272896	24.11.2014	273507	25.11.2014	275250	24.11.2014
190728	24.11.2014	272900	24.11.2014	273508	26.11.2014	275881	24.11.2014
190729	24.11.2014	272902	25.11.2014	273509	26.11.2014	275882	24.11.2014
190730	24.11.2014	273482	23.11.2014	273510	26.11.2014	275886	26.11.2014
190732	24.11.2014	273484	23.11.2014	273511	26.11.2014	276599	23.11.2014
190733	24.11.2014	273486	23.11.2014	273514	26.11.2014	277175	23.11.2014
190737	25.11.2014	273487	23.11.2014	273726	25.11.2014	278419	25.11.2014
191440	23.11.2014	273488	24.11.2014	274059	23.11.2014	279966	24.11.2014
193713	25.11.2014	273490	24.11.2014	274062	24.11.2014	279968	25.11.2014
193715	25.11.2014	273491	24.11.2014	274063	24.11.2014	283784	23.11.2014
195296	23.11.2014	273492	24.11.2014	274064	24.11.2014	292827	24.11.2014
195298	23.11.2014	273493	24.11.2014	274066	24.11.2014		
195307	25.11.2014	273494	24.11.2014	274067	24.11.2014		

## Vzdání se práv k ochranné známce

Vlastník ochranné známky se může podle ustanovení § 30 zákona č. 441/2003 Sb. u Úřadu písemným prohlášením vzdát práv k ochranné známce v rozsahu všech výrobků nebo služeb, pro které byla zapsána, nebo některých z nich. Účinky tohoto prohlášení nastávají dnem doručení prohlášení vlastníka ochranné známky Úřadu a nelze je vzít zpět. V této kapitole je tedy uvedeno datum účinnosti vzdání se práv k ochranné známce. Pokud se vlastník vzdal práv k ochranné známce jen v rozsahu některých výrobků a služeb, je pod příslušným INID kódem zveřejněn rovněž zbývající seznam výrobků a služeb, pro které ochranné známka zůstává zapsána. Tato kapitola dále zahrnuje údaje o ochranných známkách, u kterých vlastník písemným prohlášením omezil rozsah ochrany ve vztahu k prvku ochranné známky.

(111) 333979  
(540)



(510) (4) průmyslové oleje a tuhy, maziva, výrobky pro pohlcování, zavlažování a vázání prachu, paliva (včetně motorových paliv) a osvětlovací látky, svíčky a knoty pro účely osvětlení, plyny jako paliva, tekuté plyny, technické plyny, zkapalněný a stlačený zemní plyn, elektrická energie; (9) přístroje a nástroje vědecké, námořní, geodetické, fotografické, filmové, optické, přístroje pro vážení, měření, signalizaci, kontrolu (inspekci), záchranu a přístroje pro vyučování, přístroje a nástroje pro vedení, přepínání, přeměnu, akumulaci, regulaci a řízení elektrického proudu, elektrická měřicí zařízení a přístroje, software, přístroje pro zpracování dat a počítače, přístroje pro příjem, záznam, přenos, zpracování, výstup a reprodukci dat, řeči, textu, signálů, zvuku a obrazu, elektrické vypínače, ampérmetry, proudové jističe, indikátory proudových ztrát, měniče proudu, komutátory, elektrické skříňové rozváděče, elektrické deskové rozváděče, regulátory tepla, elektroměry, registrační elektroměry, přístroje pro záznamy času, spínací hodiny (ne pro hodinové strojky), ostatní elektrické počítací přístroje, zařízení pro získávání energie sestávající v zásadě z elektrických palivových článků, plynoměry, elektrochemické palivové články k výrobě elektrického proudu, fotovoltaické systémy skládající se ze solárních kolektorů k výrobě elektrického proudu, elektrická měřicí zařízení a přístroje, měřicí přístroje spotřeby energie, kontrolní přístroje spotřeby energie, počítačový software pro přenos dat k dálkovému odečítání elektroměrů, počítačový hardware pro přenos dat k dálkovému odečítání elektroměrů, plynometrů; (11) přístroje pro osvětlení, topení, výrobu páry, pro vaření, přístroje chladicí, pro sušení, ventilaci, rozvod vody a sanitární zařízení, elektrochemické palivové články k výrobě tepla (topné články), fotovoltaické systémy skládající se ze solárních kolektorů k výrobě tepla, armatury pro plyn a zemní plyn, a to regulační zařízení tlaku plynu a plynové filtry jako součásti domácích nebo průmyslových zařízení, předehříváče na zemní plyn, bezpečnostní uzavírací ventily a výpustní ventily pro regulační zařízení tlaku plynu; (16) papír, lepenka (kartón) a výrobky z těchto materiálů, s výjimkou telefonních seznamů a podnikatelských seznamů, potřeby pro knižní vazby, fotografie, papírenské potřeby, lepidla pro papírenství nebo domácnost, potřeby pro umělece, štětce, psací stroje a kancelářské potřeby (výjma nábytku), učební a vyučovací pomůcky (s výjimkou přístrojů), plastové obaly nezařazené do jiných tříd, tiskařské typy, štočky; (35) pomoc při řízení obchodní společnosti, správa podniků, kancelářské práce, ekonomického poradenství, průzkum trhu, práce s veřejností, organizace výstav a veletrhů pro propagační účely, distribuce vzorků zboží a předvádění zboží pro propagační účely pro produkty a služby energetických a vodoohospodářských společností, vedení provozu energetických výrobních a rozvodných zařízení, správa dat pomocí počítačů, provádění aukcí a dražeb, a to i na Internetu, vedení účetnictví pro elektronické objednávací systémy, prezentace zboží a služeb, zprostředkování obchodních a podnikatelských kontaktů přes Internet, zprostředkování ekonomických kontaktů na Internetu, organizační a ekonomické poradenské služby v oblastech energie, palivových článků, větrných elektráren a

fotovoltaických zařízení, organizační a ekonomické poradenství v energetice, vydávání znaleckých posudků k organizačním a ekonomickým otázkám v oblasti energie, vodoohospodářství a odpadních vod, organizační a ekonomické poradenství v souvislosti s opatřeními na úspory energie a optimalizaci topných zařízení, zprostředkování obchodních a ekonomických kontaktů, i přes Internet, velkoobchodní a maloobchodní služby týkající se elektřiny a plynu, zprostředkování obchodních smluv o dodávkách služeb pro třetí strany, odečítání elektrických počítacích a měřicích přístrojů pro třetí strany, i on-line, zpracování naměřených hodnot pro elektroměry formou systematizace těchto dat v počítačových databázích, i on-line, vyhodnocování naměřených hodnot elektroměrů pro účely vyúčtování, i on-line, dálkové odečítání elektroměrů pro účely vyúčtování za pomoci internetových služeb, organizační a ekonomické poradenství v souvislosti s opatřeními na úsporu energie, zejména na základě vyhodnocování naměřených údajů elektroměrů, i on-line; (36) finanční poradenské služby v oblasti energie, palivových článků, větrných elektráren a fotovoltaických zařízení, vývoj komplexních energetických koncepcí z finančního hlediska, finanční poradenství v souvislosti s opatřeními na úsporu energie a optimalizaci topných zařízení, finanční poradenské služby v energetické oblasti, zejména finanční energetické poradenství pro domácnosti, drobné podnikání a průmysl, finanční poradenství v souvislosti s opatřeními na úsporu energie, obzvláště při zohlednění naměřených dat elektroměrů, také on-line; (38) internetové služby, a to zajišťování přístupu k informacím na Internetu, elektronická výměna zpráv prostřednictvím chatových linek, chatových místností a internetových fór, zajišťování přístupu k naměřeným hodnotám elektroměrů na Internetu, zprostředkování a pronájem přístupových časů k databázím s vyhledávacími a vyvolávacími funkcemi; (39) doprava, balení, skladování a dodávky zboží všech druhů, rozvody pitné vody, přenechání distribučních sítí pro přepravu energie třetím stranám oproti finanční kompenzaci v rámci třídy 39, zásobování třetích stran distribucí plynu, tepla a energie, zejména elektřiny, vody, tepla (lokálního a dálkového), chladu, obzvláště průmyslových zákazníků a zásobování třetích stran dodávkami elektřiny, plynu, vody a tepla (lokálního a dálkového) a chladu, likvidace odpadních vod formou odvozu nebo odvedení (odstranění a doprava), dodávkové služby, pronájem rozvodných sítí pro distribuci energie; (40) technické zpracování vody a odpadních vod, likvidace odpadních vod úpravou odpadních vod, zpracování pitné vody, výroba energie a tepla (lokálního a dálkového), výroba energie provozováním palivových článků větrných elektráren a fotovoltaických zařízení; (42) vědecké a technologické služby a výzkumné práce a související projekční služby, inženýrské služby pro plynové a vodovodní rozvodné sítě a rozvody dálkového tepla, navrhování a vývoj počítačového hardwaru a softwaru, ekologické služby, a to technické poradenství týkající se ekologie, technický vývoj koncepcí pro řízení ekologických rizik, technické poradenství na téma provoz energetických výrobních a rozvodných zařízení, technické poradenství na téma provoz rozvodných a přepravních soustav, inženýrské služby pro zařízení na přeměnu a využívání energie, technické plánování zařízení na odpadní vody a pitnou vodu, technické plánování energetických zařízení, technické a ekologické poradenské služby k úsporám energie, zejména technické energetické poradenství pro domácnosti, drobné podnikání a průmysl, stavebně technické a technické poradenství v souvislosti s opatřeními na úsporu energie a optimalizaci topných zařízení, technické poradenství v souvislosti s opatřeními na úsporu energie, zejména vyhodnocováním naměřených dat elektroměrů, i on-line, energetické řízení, a to technické poradenství a plánování energetických výrobních a rozvodných zařízení, palivových článků, větrných elektráren a fotovoltaických zařízení, technické projektování, technické poradenství, technické plánování a technické poradenství na téma provoz energetických výrobních a rozvodných zařízení, palivových článků, větrných elektráren a fotovoltaických zařízení, technické poradenství na téma provoz zařízení na zpracování odpadních vod a pitné vody a zařízení k zásobování plynem, vydávání znaleckých posudků k technickým otázkám v souvislosti s energií, vodou, odpadními vodami, vývoj komplexních energetických koncepcí v technickém a ekologickém ohledu (ekologické poradenství a

technické energetické poradenství), výzkum a vývoj, obzvláště v oblasti ekologických technologií, technické služby ve všech oblastech energetického a vodního hospodářství, a to vytváření technických koncepcí s ohledem na ekologii a infrastrukturu, technická měření elektřiny a zemního plynu, vědecké služby v oblasti lesnictví a zemědělství, a to výzkum zalesňování a vědecké poradenství k zalesňování, biologický výzkum k integrovanému pěstování rostlin, výzkum k hnojení a sklizení, technické plánování, kontrola a konstrukční plánování potrubních sítí, technické poradenství na téma provoz rozvodných soustav, technické poradenství v oblasti úspor energie, technická měření elektřiny, pronájem měřicích přístrojů, speciálních měřicích přístrojů spotřeby proudu, pronájem kontrolních měřicích přístrojů, obzvláště kontrolních měřicích přístrojů spotřeby proudu, instalace a údržba počítačového softwaru pro přenos dat k dálkovému odečítání elektroměrů, vývoj softwaru, vývoj softwarových architektur, modulů a rozhraní, technické poradenství v oblasti úspor energie pro domácnosti, drobné podnikání a průmysl, příprava platformy pro elektronické obchodování na Internetu (služby techniků), vytváření internetových portálů pro třetí strany, vytváření portálů a platform na Internetu, vytváření elektronických informačních, komunikačních a transakčních platform na Internetu.

(511) 4, 9, 11, 16, 35, 36, 38, 39, 40, 42

(210) O-497901

s účinností ode dne 05.01.2015/prohlášení vlastníka o částečném vzdání se práv

(111) 334595

(540)



(510) (4) průmyslové oleje a tuhy, maziva, výrobky pro pohlcování, zavlažování a vázání prachu, paliva (včetně motorových paliv) a osvětlovací látky, svíčky a knoty pro účely osvětlení, plyny jako paliva, tekuté plyny, technické plyny, zkapalněný a stlačený zemní plyn, elektrická energie; (9) přístroje a nástroje vědecké, námořní, geodetické, fotografické, filmové, optické, přístroje pro vážení, měření, signalizaci, kontrolu (inspekci), záchranu a přístroje pro vyučování, přístroje a nástroje pro vedení, přepínání, přeměnu, akumulaci, regulaci a řízení elektrického proudu, elektrická měřicí zařízení a přístroje, software, přístroje pro zpracování dat a počítače, přístroje pro příjem, záznam, přenos, zpracování, výstup a reprodukci dat, řeči, textu, signálů, zvuku a obrazu, elektrické vypínače, ampérmetry, proudové jističe, indikátory proudových ztrát, měniče proudu, komutátory, elektrické skříňové rozváděče, elektrické deskové rozváděče, regulátory tepla, elektroměry, registrační elektroměry, přístroje pro záznamy času, spínací hodiny (ne pro hodinové strojky), ostatní elektrické počítací přístroje, zařízení pro získávání energie sestávající v zásadě z elektrických palivových článků, plynoměry, elektrochemické palivové články k výrobě elektrického proudu, fotovoltaické systémy skládající se ze solárních kolektorů k výrobě elektrického proudu, elektrická měřicí zařízení a přístroje, měřicí přístroje spotřeby energie, kontrolní přístroje spotřeby energie, počítačový software pro přenos dat k dálkovému odečítání elektroměrů, počítačový hardware pro přenos dat k dálkovému odečítání elektroměrů, plynometrů; (11) přístroje pro osvětlení, topení, výrobu páry, pro vaření, přístroje chladicí, pro sušení, ventilaci, rozvod vody a sanitární zařízení, elektrochemické palivové články k výrobě tepla (topné články), fotovoltaické systémy skládající se ze solárních kolektorů k výrobě tepla, armatury pro plyn a zemní plyn, a to regulační zařízení tlaku plynu a plynové filtry jako součásti domácích nebo průmyslových zařízení, předehříváče na zemní plyn, bezpečnostní uzavírací ventily a výpustní ventily pro regulační zařízení tlaku plynu; (16) papír, lepenka (kartón) a výrobky z těchto materiálů, s výjimkou telefonních seznamů a podnikatelských seznamů, které nejsou zařazeny do

jiných tříd, tiskárenské výrobky s výjimkou telefonních seznamů a podnikatelských seznamů, potřeby pro knižní vazby, fotografie, papírenské potřeby, lepidla pro papírenství nebo domácnost, potřeby pro umělce, štetce, psací stroje a kancelářské potřeby (vyjma nábytku), učební a vyučovací pomůcky (s výjimkou přístrojů), plastové obaly nezařazené do jiných tříd, tiskařské typy, štočky; (35) pomoc při řízení obchodní společnosti, správa podniků, kancelářské práce, ekonomického poradenství, průzkum trhu, práce s veřejností, organizace výstav a veletrhů pro propagační účely, distribuce vzorků zboží a předvádění zboží pro propagační účely pro produkty a služby energetických a vodohospodářských společností, vedení provozu energetických výrobních a rozvodných zařízení, správa dat pomocí počítačů, provádění aukcí a dražeb, a to i na Internetu, vedení účetnictví pro elektronické obchodní systémy, prezentace zboží a služby, zprostředkování obchodní a podnikatelských kontaktů přes Internet, zprostředkování ekonomických kontaktů na Internetu, organizační a ekonomické poradenské služby v oblastech energie, palivových článků, větrných elektráren a fotovoltaických zařízení, organizační a ekonomické poradenství v energetice, vydávání znaleckých posudků k organizačním a ekonomickým otázkám v oblasti energie, vodohospodářství a odpadních vod, organizační a ekonomické poradenství v souvislosti s opatřeními na úsporu energie a optimalizaci topných zařízení, zprostředkování obchodních a ekonomických kontaktů, i přes Internet, velkoobchodní a maloobchodní služby týkající se elektřiny a plynu, zprostředkování obchodních smluv o dodávkách služeb pro třetí strany, odečítání elektrických počítacích a měřicích přístrojů pro třetí strany, i on-line, zpracování naměřených hodnot pro elektroměry formou systematizace těchto dat v počítačových databázích, i on-line, vyhodnocování naměřených hodnot elektroměrů pro účely vyúčtování, i on-line, dálkové odečítání elektroměrů pro účely vyúčtování za pomoci internetových služeb, organizační a ekonomické poradenství v souvislosti s opatřeními na úsporu energie, zejména na základě vyhodnocování naměřených údajů elektroměrů, i on-line; (36) finanční poradenské služby v oblasti energie, palivových článků, větrných elektráren a fotovoltaických zařízení, vývoj komplexních energetických koncepcí z finančního hlediska, finanční poradenství v souvislosti s opatřeními na úsporu energie a optimalizaci topných zařízení, finanční poradenské služby v energetické oblasti, zejména finanční energetické poradenství pro domácnosti, drobné podnikání a průmysl, finanční poradenství v souvislosti s opatřeními na úsporu energie, obzvláště při zohlednění naměřených dat elektroměrů, také on-line; (37) stavebnictví pro sluneční, větrné, vodní elektrárny a elektrárny na bioplyn, vodní, větrné a fotovoltaické elektrárny (zařízení), instalace a údržba energetických výrobních zařízení a energetických rozvodných zařízení, palivových článků, větrných a fotovoltaických zařízení, údržba energetických sítí; (38) internetové služby, a to zajišťování přístupu k informacím na Internetu, elektronická výměna zpráv prostřednictvím chatových linek, chatových místností a internetových fór, zajišťování přístupu k naměřeným hodnotám elektroměrů na Internetu, zprostředkování a pronájem přístupových časů k databázím s vyhledávacími a vyvolávacími funkcemi; (39) doprava, balení, skladování a dodávky zboží všech druhů, rozvozy pitné vody, přenechání distribučních sítí pro přepravu energie třetím stranám (proti finanční kompenzaci v rámci třídy 39, zásobování třetích stran distribucí plynu, tepla a energie, zejména elektřiny, vody, tepla (lokálního a dálkového), chladu, obzvláště průmyslových zákazníků a zásobování třetích stran dodávkami elektřiny, plynu, vody a tepla (lokálního a dálkového) a chladu, likvidace odpadních vod formou odvozu nebo odvedení (odstranění a doprava), dodávkové služby, pronájem rozvodných sítí pro distribuci energie; (40) technické zpracování vody a odpadních vod, likvidace odpadních vod úpravou odpadních vod, zpracování pitné vody, výroba energie a tepla (lokálního a dálkového), výroba energie provozováním palivových článků větrných elektráren a fotovoltaických zařízení; (42) vědecké a technologické služby a výzkumné práce a související projekční služby, inženýrské služby pro plynové a vodovodní rozvodné sítě a rozvozy dálkového tepla, navrhování a vývoj počítačového hardwaru a softwaru, ekologické služby, a to technické poradenství týkající se ekologie, technický vývoj koncepcí pro řízení ekologických rizik, technické poradenství na téma provoz energetických výrobních a rozvodných zařízení, technické poradenství na téma provoz rozvodných a přepravních soustav, inženýrské služby pro zařízení na přeměnu a využívání energie, technické plánování zařízení na odpadní vody a pitnou vodu, technické plánování energetických zařízení, technické a ekologické poradenské služby k úsporám energie, zejména technické energetické poradenství pro domácnosti, drobné podnikání a průmysl, stavební technické a technické poradenství v souvislosti s opatřeními na úsporu energie a optimalizaci topných zařízení, technické poradenství v

souvislosti s opatřeními na úsporu energie, zejména vyhodnocováním naměřených dat elektroměrů, i on-line, energetické řízení, a to technické poradenství a plánování energetických výrobních a rozvodných zařízení, palivových článků, větrných elektráren a fotovoltaických zařízení, technické projektování, technické poradenství, technické plánování a technické poradenství na téma provoz energetických výrobních a rozvodných zařízení, palivových článků, větrných elektráren a fotovoltaických zařízení, technické poradenství na téma provoz zařízení na zpracování odpadních vod a pitné vody a zařízení k zásobování plynem, vydávání znaleckých posudků k technickým otázkám v souvislosti s energií, vodou, odpadními vodami, vývoj komplexních energetických koncepcí v technickém a ekologickém ohledu (ekologické poradenství a technické energetické poradenství), výzkum a vývoj, obzvláště v oblasti ekologických technologií, technické služby ve všech oblastech energetického a vodního hospodářství, a to vytváření technických koncepcí s ohledem na ekologii a infrastrukturu, technická měření elektřiny a zemního plynu, vědecké služby v oblasti lesnictví a zemědělství, a to výzkum zalesňování a vědecké poradenství k zalesňování, biologický výzkum k integrovanému pěstování rostlin, výzkum k hnojení a sklizení, technické plánování, kontrola a konstrukční

plánování potrubních sítí, technické poradenství na téma provoz rozvodných soustav, technické poradenství v oblasti úspor energie, technická měření elektřiny, pronájem měřicích přístrojů, speciálních měřicích přístrojů spotřeby proudu, pronájem kontrolních měřicích přístrojů, obzvláště kontrolních měřicích přístrojů spotřeby proudu, instalace a údržba počítačového softwaru pro přenos dat k dálkovému odečítání elektroměrů, vývoj softwaru, vývoj softwarových architektur, modulů a rozhraní, technické poradenství v oblasti úspor energie pro domácnosti, drobné podnikání a průmysl, příprava platformy pro elektronické obchodování na Internetu (služby techniků), vytváření internetových portálů pro třetí strany, vytváření portálů a platforem na Internetu, vytváření elektronických informačních, komunikačních a transakčních platforem na Internetu.

(511) 4, 9, 11, 16, 35, 36, 37, 38, 39, 40, 42

(210) O-498731

s účinností ode dne 05.01.2015/prohlášení vlastníka o částečném vzdání se práv

---

### Změny vlastníků ochranných známek

Kapitola obsahuje údaje o ochranných známkách, které byly převedeny nebo přešly ve smyslu ustanovení § 15 odst. 1, 2 a § 16 zákona č. 441/2003 Sb. na jiného vlastníka v rozsahu všech zapsaných výrobků nebo služeb.

Číslo zápisu	Dřívější vlastník	Nynější vlastník	S účinností od
184673	LANEX a.s., Hlučínská 1/96, Bolatice, 74723, CZ	LANEX a.s., Hlučínská 96/1, Bolatice, 74723, CZ	10.06.2015
185923	American Way spol. s r.o., Zikmunda Wintra 7, Plzeň, 30100, CZ	American Way CR spol. s r.o., Zikmunda Wintra 1208/7, Plzeň, 30100, CZ	12.06.2015
186256	PZ Cussons Polska S.A., ul. Chocimska 17, Warsaw 00-791, PL	Henkel AG & Co. KGaA, Henkelstrasse 67, 40191 Düsseldorf, DE	10.06.2015
197064	Teploinvest CB s.r.o., Novohradská 3, České Budějovice, 37001, CZ	REKKA s.r.o., Husova tř. 685/17, České Budějovice 2, 37005, CZ	11.06.2015
241820	LANEX a.s., Hlučínská 1/96, Bolatice, 74723, CZ	LANEX a.s., Hlučínská 96/1, Bolatice, 74723, CZ	10.06.2015
249693	LITTLE BIG s.r.o., Zbrojnická 115/4, Plzeň, 30100, CZ	CAK Textile B.V., Kiotoweg 81, 3047 BG Rotterdam, NL	11.06.2015
256605	American Way spol.s r.o., Zikmunda Wintra 7, Plzeň, 30100, CZ	American Way CR spol. s r.o., Zikmunda Wintra 1208/7, Plzeň, 30100, CZ	12.06.2015
264421	LANEX a.s., Hlučínská 1/96, Bolatice, 74723, CZ	LANEX a.s., Hlučínská 96/1, Bolatice, 74723, CZ	10.06.2015
266506	LANEX a.s., Hlučínská 1/96, Bolatice, 74723, CZ	LANEX a.s., Hlučínská 96/1, Bolatice, 74723, CZ	10.06.2015
266507	LANEX a.s., Hlučínská 1/96, Bolatice, 74723, CZ	LANEX a.s., Hlučínská 96/1, Bolatice, 74723, CZ	10.06.2015
268875	LITTLE BIG s.r.o., Zbrojnická 115/4, Plzeň, 30100, CZ	CAK Textile B.V., Kiotoweg 81, 3047 BG Rotterdam, NL	11.06.2015
283200	VERTIGO.CZ, a.s., Rostislavovo náměstí 12, Brno, 61200, CZ	2D system, s.r.o. Stračárová Dana MUDr., Podešvova 14, Brno, 61200, CZ	11.06.2015
290594	LANEX a.s., Hlučínská 1/96, Bolatice, 74723, CZ	LANEX a.s., Hlučínská 96/1, Bolatice, 74723, CZ	10.06.2015
291945	American Way spol. s r.o., Zikmunda Wintra 7, Plzeň, 30100, CZ	American Way CR spol. s r.o., Zikmunda Wintra 1208/7, Plzeň 3 Jižní Předměstí, 30100, CZ	12.06.2015
291946	American Way spol. s r.o., Zikmunda Wintra 7, Plzeň, 30100, CZ	American Way CR spol. s r.o., Zikmunda Wintra 1208/7, Plzeň, 30100, CZ	12.06.2015
293458	e-Domicil CZ, s.r.o., Šaldova 34/466, Praha 8 - Karlín, 18600, CZ	DALTEN media s.r.o., Pernerova 673/47, Praha 8 - Karlín, CZ	15.06.2015
294190	LANEX a.s., Hlučínská 1/96, Bolatice, 74723, CZ	LANEX a.s., Hlučínská 96/1, Bolatice, 74723, CZ	10.06.2015
302504	Znojenská okurka, družstvo, Slovenská 1657/1, Znojmo, 66902, CZ	Tomáš Pavel Ing., Kpt. Stránského 959/39, Praha 9, 19800, CZ	15.06.2015
304355	LITTLE BIG s.r.o., Zbrojnická 4, Plzeň, 30100, CZ	CAK Textile B.V., Kiotoweg 81, 3047 BG Rotterdam, NL	11.06.2015
310619	American Way spol. s r.o., Zikmunda Wintra 7, Plzeň, 30100, CZ	American Way CR spol. s r.o., Zikmunda Wintra 1208/7, Plzeň, 30100, CZ	12.06.2015
315329	VERTIGO.CZ, a.s., Rostislavovo náměstí 12, Brno, 61200, CZ	2D system, s.r.o. Stračárová Dana MUDr., Podešvova 14, Brno, 61200, CZ	11.06.2015
319658	PIEDRA EMPRESA s.r.o., Sicherova 1601/12, Praha 9 - Kyje, 19800, CZ	PIEDRA NATURAL a.s., Sicherova 1601/12, Praha 9 - Kyje, 19800, CZ	15.06.2015
320694	PIEDRA EMPRESA s.r.o., Sicherova 1601/12, Praha 9 - Kyje, 19800, CZ	PIEDRA NATURAL a.s., Sicherova 1601/12, Praha 9 - Kyje, 19800, CZ	15.06.2015
335516	Inteli, spol. s.r.o., Světlogorská 2771/3, Tábor, 39005, CZ	SIMPHONIE TECHNOLOGY SE, Kamenice 771/34, Brno - Bohunice, 62500, CZ	16.06.2015
335984	KTR-Servis s.r.o., Stodolní 316/2, Ostrava, 70200, CZ	AGEL a.s., Jungmannova 28/17, Praha 1 - Nové Město, 11000, CZ	10.06.2015
345846	PIEDRA EMPRESA s.r.o., Sicherova 1601/12, Praha 9 - Kyje, 19800, CZ	PIEDRA NATURAL a.s., Sicherova 1601/12, Praha 9 - Kyje, 19800, CZ	15.06.2015

### Změny v údajích o vlastnících ochranných známek

Kapitola obsahuje ochranné známky, u kterých byla v rejstříku ochranných známek vyznačena změna v údajích o vlastnících ve smyslu ustanovení § 27 odst. 2 a 7 zákona č. 441/2003 Sb.

Číslo zápisu	Vlastník	S účinností od
87466	Biotika a.s., Slovenská Lupča 566, 97613, SK	11.06.2015
88760	Biotika a.s., Slovenská Lupča 566, 97613, SK	11.06.2015
98795	Biotika a.s., Slovenská Lupča 566, 97613, SK	11.06.2015
100447	Biotika a.s., Slovenská Lupča 566, 97613, SK	11.06.2015
152348	Biotika a.s., Slovenská Lupča 566, 97613, SK	11.06.2015
162852	Biotika a.s., Slovenská Lupča 566, 97613, SK	11.06.2015
162855	Biotika a.s., Slovenská Lupča 566, 97613, SK	11.06.2015
162856	Biotika a.s., Slovenská Lupča 566, 97613, SK	11.06.2015
189903	KOVHUTĚ HOLDING DT, a.s., Křížkova 270/17, Čelákovice, 25088, CZ	15.06.2015
198948	ERGON a.s., Papírenská 1, Praha 6, 16000, CZ	15.06.2015
200244	Barcrest Group Limited, 1 Dukes Green Avenue, Feltham TW140LR, GB	12.06.2015
200337	Time Out Group Limited, 125 Shaftesbury Avenue, London, WC2H 8AD, GB	11.06.2015
200638	Jiří Šašinka - HORS, Těšice č.p. 619, Mikulčice, 69619, CZ	16.06.2015
204311	Office Depot, Inc., 6600 North Military Trail, Boca Raton, 33496, FL, US	15.06.2015
225978	Jiří Šašinka - HORS, Těšice č.p. 619, Mikulčice, 69619, CZ	16.06.2015
234382	VINICOLA, s.r.o., Lanžhotská 3472/27, Břeclav, 69002, CZ	10.06.2015
237906	Jiří Šašinka - HORS, Těšice č.p. 619, Mikulčice, 69619, CZ	16.06.2015
252292	PPF Art a.s., Evropská 2690/1, Praha 6, Dejvice, 16000, CZ	12.06.2015
252344	Jiří Šašinka - HORS, Těšice č.p. 619, Mikulčice, 69619, CZ	16.06.2015
273332	ÁČKO a.s., Textilná 19, Ružomberok, 03401, 3401, SK	10.06.2015
278333	Jiří Šašinka - HORS, Těšice č.p. 619, Mikulčice, 69619, CZ	16.06.2015
278704	Tomšík Petr, Vítice - Chotýš 43, 28163, CZ	12.06.2015
278846	Spirits Product International Intellectual Property B.V., 3, rue du Fort Rheinsheim, L-2419 Luxembourg, LU	15.06.2015
279553	Archilight s.r.o., Ke Zvoli 783, Dolní Břežany, 25241, CZ	15.06.2015
280990	Institut pro NLP, s.r.o., K Parku 295, Nupaky, 25101, CZ	15.06.2015
282141	T - STUDIO, spol. s r.o., Děkanská Vinice I.5/987, Praha 4, 14000, CZ	12.06.2015
284611	Formata v.o.s., Pod vinicí 622/22, Praha 4, Modřany, 14300, CZ	12.06.2015
284615	Spirits Product International Intellectual Property B.V., 3, rue du Fort Rheinsheim, L-2419 Luxembourg, LU	15.06.2015
284655	Avalon Business Center s.r.o., Na Příkopě 1096/21, Praha 1, 11719, CZ	10.06.2015
285269	Sarras Sofie, Čechova 1937/13, Plzeň, 30100, CZ	15.06.2015
293889	Sarras Sofie, Čechova 1937/13, Plzeň, 30100, CZ	15.06.2015
293890	Sarras Sofie, Čechova 1937/13, Plzeň, 30100, CZ	15.06.2015
332839	Sarras Sofie, Čechova 1937/13, Plzeň, 30100, CZ	15.06.2015
337453	Exact Control System a.s., Papírenská 113/3, Praha 6, Bubeneč, 16000, CZ	16.06.2015
337454	Exact Control System a.s., Papírenská 113/3, Praha 6, Bubeneč, 16000, CZ	16.06.2015
339851	Exact Control System a.s., Papírenská 113/3, Praha 6, Bubeneč, 16000, CZ	16.06.2015
342256	Photon Energy Control s.r.o., Uruguayská 17, Praha 2, 12000, CZ	10.06.2015

### Ostatní rozhodné údaje a úřední opravy

Kapitola zahrnuje zejména přetřídění seznamu výrobků a služeb v návaznosti na mezinárodní zápis, opravu chyb ve formulaci, přepisů a zjevných nesprávností za účelem uvedení do souladu se skutečností. V této kapitole jsou zveřejňovány jen takové údaje, které nemohou být zveřejněny spolu se zveřejněním přihlášky nebo se zápisem ochranné známky. Dále kapitola obsahuje důležitá úřední sdělení.

(11) **304420**

(21) PV 2002-2850

Patent č. 304420 (PV 2002-2850), jehož zánik byl publikován ve Věstníku č. 8/2015 dne 25.2.2015, zůstává nadále v platnosti.

---

(111) **337938**

(210) O-510207

V návaznosti na mezinárodní zápis byl seznam výrobků a služeb přetříděn takto:

(3) tekutá mýdla, dezinfekční mýdla, krémy na ruce; (5) tekuté dezinfekční prostředky na ruce; (21) dávkovače na čisticí prostředky, zejména na tekutá mýdla, dezinfekční mýdla, krémy na ruce a tekuté dezinfekční prostředky na ruce.

---

(111) **341011**

(210) O-513853

V návaznosti na mezinárodní zápis se položka "přilby" přeřazuje ze třídy 28 do třídy 9 jako "ochranné přilby pro horolezce".

---