

Číselné INID kódy pro označování bibliografických dat technických řešení

INID Codes for the identification of bibliographic data of technical solutions

(Standard WIPO ST. 9 a ST. 80)

(11)	číslo patentu/zápisu/osvědčení	(11)	Number of the patent/registration/certification
(15)	datum zápisu průmyslového vzoru	(15)	Industrial design registration date
(21)	číslo přihlášky/žádosti	(21)	.Application number
(22)	datum podání přihlášky/žádosti	(22)	Date of application filling
(23)	údaje o výstavní prioritě	(23)	Exhibition priority data
(28)	počet průmyslových vzorů	(28)	Number of industrial designs included in the application
(31)	číslo prioritní přihlášky	(31)	Number of priority application
(32)	datum podání prioritní přihlášky	(32)	Filing date of priority application
(33)	země priority	(33)	Priority country
(40)	datum zveřejnění přihlášky vynálezu	(40)	Date of publication of patent application
(45)	datum zveřejnění zapsaného průmyslového vzoru	(45)	Publication date of the registered industrial design
(47)	datum zveřejnění udělení patentu a zápisu užitého vzoru, datum zápisu užitého vzoru, datum oznámení udělení evropského patentu v Evropském patentovém věstníku	(47)	Publication date of patent granting and publication date of utility model registration, registration date of utility model, publication date of European patent granting in the European patent bulletin
(51)	mezinárodní patentové třídění/Locarnské třídění průmyslových vzorů	(51)	International Patent Classification/ Locarno Classification for Industrial Designs
(54)	Název	(54)	Title
(55)	vyobrazení průmyslového vzoru	(55)	Reproduction of the industrial design
(57)	Anotace	(57)	Abstract
(68)	číslo základního patentu	(68)	Number of the basic patent
(71)	označení přihlašovatele/žadatele	(71)	Applicant
(72)	označení původce	(72)	Inventor
(73)	označení majitele/vlastníka	(73)	Owner
(74)	označení zástupce	(74)	Attorney's name and address
(86)	číslo mezinárodní přihlášky	(86)	International application number
(87)	číslo mezinárodního zveřejnění	(87)	International publication number
(92)	datum a číslo první registrace přípravku pro Českou republiku	(92)	Date and number(s) of the first authorization to market the product in the CZ
(93)	datum, číslo a země první registrace přípravku v rámci Společenství	(93)	Date, number(s) and country of the first authorization to market the product in the EEC
(94)	doba platnosti osvědčení	(94)	Term of certification validity
(95)	označení a typ přípravku	(95)	Name of the product and product type
(96)	datum podání a číslo evropské patentové přihlášky	(96)	European patent application filling date and number
(97)	datum zveřejnění a číslo zveřejnění evropské patentové přihlášky v Evropském patentovém věstníku	(97)	European patent application publication date and publication number in the European patent bulletin

Číselné INID kódy pro označování bibliografických dat ochranných známek

INID codes and minimum required for the identification of bibliographic data relating to marks

(Standard WIPO ST.60)

(111)	Číslo zápisu ochranné známky (registrace)	(111)	Number of registration
(151)	Datum zápisu ochranné známky	(151)	Date of the registration
(210)	Číslo přihlášky ochranné známky (spisu)	(210)	Number of the application
(220)	Datum podání přihlášky	(220)	Date of filing of the application
(320)	Datum vzniku práva přednosti	(320)	Date of the first application
(442)	Datum zveřejnění přihlášky po průzkumu	(442)	Date of the publication of the examined application
(450)	Datum zveřejnění zápisu ochranné známky ve Věstníku	(450)	Date of publication of the registration
(510)	Seznam výrobků a služeb	(510)	List of goods and/or services
(511)	Číslo třídy výrobků a služeb	(511)	Number of the class of goods and/or services
(526)	Omezení rozsahu ochrany o prvek	(526)	Disclaimer
(540)	Znění nebo vyobrazení ochranné známky	(540)	Reproduction of the mark
(551)	Kolektivní ochranná známka	(551)	Collective mark
(554)	Prostorová ochranná známka	(554)	Three-dimensional mark
(558)	Ochranná známka tvořená pouze barvou nebo kombinací barev	(558)	Mark consisting exclusively of one or several colours
(583)	Datum právní moci rozhodnutí/výsledek rozhodnutí	(583)	Date of the legal force of the decision/ result of the decision
(591)	Údaje o barevnosti ochranné známky	(591)	Information concerning colour
(730)	Přihlašovatel/vlastník ochranné známky	(730)	The applicant or the holder of the mark
(740)	Zástupce	(740)	Name and address of the representative
(811)	Mezinárodní číslo zápisu ochranné známky	(811)	Number of the international registration
(890)	Kód státu ochrany mezinárodní ochranné známky	(890)	INID code of the state of the international mark

Kódy pro kódování záhlaví oznámení publikovaných ve Věstníku

(Standard WIPO ST. 17)

BB9A	zveřejněné přihlášky vynálezů	MK1K	zánik užitého vzoru uplynutím doby platnosti
FG1K	zapsané užité vzory	MK4A	zánik patentů uplynutím doby platnosti
FG4A	udělené patenty	MK4F	zánik autorských osvědčení uplynutím doby platnosti
FG4Q	zapsané průmyslové vzory	MK4Q	zánik průmyslového vzoru uplynutím doby ochrany
LD3K	částečný výmaz užitého vzoru	MM4A	zánik patentů pro nezaplacení ročních poplatků
LD4Q	částečný výmaz průmyslového vzoru	MM4F	zánik autorských osvědčení pro nezaplacení ročních poplatků
MA4A	zánik patentu vzdáním se	ND1K	prodloužení platnosti užitého vzoru
MA4F	zánik autorských osvědčení vzdáním se	ND4Q	obnova doby ochrany průmyslového vzoru
MC3K	výmaz užitého vzoru	PA4A	změna autorského osvědčení na patent
MC4A	zrušení patentu	PC9A	změna dispozičního práva k vynálezu
MC4F	zrušení autorského osvědčení	PD1K	převod práv a ostatní změny majitelů užitého vzoru
MC4Q	výmaz průmyslového vzoru	PD4A	převod práv a ostatní změny majitelů patentů
MH1K	zánik užitého vzoru vzdáním se	PD4Q	převod práv a ostatní změny vlastníků průmyslových vzorů
MH4A	částečné zrušení patentu	QA9A	nabídka licence
MH4F	částečné zrušení autorského osvědčení	SB4A	zapsané patenty do rejstříku po odtajnění
MH4Q	zánik průmyslového vzoru vzdáním se	SB4F	zapsaná autorská osvědčení do rejstříku po odtajnění

Opravy Změny Různé

Opravy u přihlášek vynálezů s žádostí o udělení patentu

HA9A	jmenování vynálezce		
HB9A	oprava jmen	HG9A	oprava chyb v třídění
HC9A	změna jmen	HH9A	oprava nebo změna všeobecně
HD9A	oprava adres	HK9A	tiskové chyby v úředních věstnících
HE9A	změna adres		
HF9A	oprava dat		

Opravy ochranných dokumentů

Patenty	autorská osvědčení	užité vzory	průmyslové vzory	
TA4A	TA4F	TA1K	TA4Q	jmenování vynálezce
TB4A	TB4F	TB1K	TB4Q	oprava jmen
TC4A	TC4F	TC1K	TC4Q	změna jmen
TD4A	TD4F	TD1K	TD4Q	oprava adres
TE4A	TE4F	TE1K	TE4Q	změna adres
TF4A	TF4F	TF1K	TF4Q	oprava dat
TG4A	TG4F	TG1K	TG4Q	oprava chyb v třídění
TH4A	TH4F	TH1K	TH4Q	oprava nebo změna všeobecně
TK9A	TK9F	TK1K	TK4Q	tiskové chyby v úřed. věstnících

Kódy pro označování zemí a mezinárodních organizací použité ve věstníku

AT	Rakousko
CH	Švýcarsko
CZ	Česká republika
DE	Spolková republika Německo
FR	Francie
GB	Velká Británie
HR	Chorvatsko
IS	Island
IT	Itálie
JP	Japonsko
KR	Korejská republika
MU	Mauritius
NL	Nizozemsko
PA	Panama
PL	Polsko
RU	Ruská federace
SE	Švédsko
SE	Švédsko
SK	Slovensko
TW	Tajwan
US	Spojené státy americké

Kódy pro označování států USA použité ve věstníku

CA	California
DE	Delaware
IL	Illinois
MA	Massachusetts
MI	Michigan
NH	New Hampshire
NJ	New Jersey
NY	New York
OH	Ohio

BB9A

Zveřejněné přihlášky vynálezů - přehled podle čísel přihlášek

Dále uvedené přihlášky vynálezů byly zveřejněny dnem, uvedeným ve Věstníku podle zákona č. 527/1990 Sb., o vynálezech a zlepšovacích návrzích, ve znění pozdějších předpisů, a jsou k dispozici v patentové knihovně Úřadu průmyslového vlastnictví, Antonína Čermáka 2a, 160 68, Praha 6.

2013-762	G 01 B 11/24	(2006.01)	2013-939	A 23 F 5/02	(2006.01)
2013-850	A 47 G 9/02	(2006.01)	2013-940	G 01 P 1/07	(2006.01)
2013-876	B 22 C 7/06	(2006.01)	2013-941	F 23 J 15/08	(2006.01)
2013-913	A 61 K 8/73	(2006.01)	2013-942	A 01 N 31/08	(2006.01)
2013-922	B 32 B 3/08	(2006.01)	2013-943	C 07 D 471/04	(2006.01)
2013-923	H 01 R 24/66	(2011.01)	2013-944	B 65 G 27/16	(2006.01)
2013-926	E 04 G 21/00	(2006.01)	2013-1083	B 22 D 23/00	(2006.01)
2013-927	E 04 H 6/12	(2006.01)	2014-38	C 12 G 1/00	(2006.01)
2013-931	A 63 B 71/06	(2006.01)	2014-189	G 02 B 6/125	(2006.01)
2013-933	B 60 R 9/04	(2006.01)	2014-199	B 65 D 30/20	(2006.01)
2013-934	B 60 K 6/22	(2007.10)	2014-212	G 01 S 13/88	(2006.01)
2013-935	A 23 L 1/06	(2006.01)	2014-233	B 27 L 7/08	(2006.01)
2013-936	G 01 K 17/08	(2006.01)	2015-287	G 08 G 9/00	(2006.01)
2013-937	C 09 D 5/33	(2006.01)			

Zveřejněné přihlášky vynálezů - řazené podle MPT

- | | | |
|---|-----------|---|
| (51) A01N 31/08 | (2006.01) | xantanovou gumu, výhodně obsahuje léčivé a/nebo aromatické byliny |
| A01N 25/02 | (2006.01) | v množství nejvýše 0,3 % hmotnostních |
| A01N 33/18 | (2006.01) | |
| A01N 25/10 | (2006.01) | |
| (21) 2013-942 | | |
| (71) Vetrisol, s.r.o., Praha 5, CZ | | (74) DANĚK & PARTNERS Advokátní a patentová kancelář, Ing. Dr. Vilém Daněk, Vinohradská 45, Praha 2- Vinohrady, 12000 |
| Kyncl Aleš, Chrudim, CZ | | |
| Žejdlík Petr Ing., Příbram I, CZ | | |
| (54) Přípravek k rychlému usmrcení a bezpečnému odstranění přísátého klišťete | | (51) A47G 9/02 |
| (22) 27.11.2013 | | (2006.01) |
| (57) Přípravek na bázi polymerujících látek a fenolu, či jeho sloučenin, sloužící k rychlému zneschopnění, znehynění, usmrcení, dezinfekci povrchu, současně dehydrataci klišťete a bezpečnému odstranění přísátého klišťete. | | (21) 2013-850 |
| | | (71) Švarcová Šárka, Vysoké Veselí, CZ |
| | | (72) Švarcová Šárka, Vysoké Veselí, CZ |
| | | (54) Textilní polotovar napínacího prostěradla a napínací prostěradlo |
| | | (22) 05.11.2013 |
| | | (57) Textilní polotovar napínacího prostěradla (1) pro lůžko v kabině kamionu, zahrnující obdélníkový vrchní díl (5), který je uprostřed na boku jedné z delších stran opatřen první částí výstupku (4), zatímco na ostatní strany vrchního dílu (5) navazují chlopně (6), přičemž na první část výstupku (4) navazuje pás (7), orientovaný rovnoběžně s delší stranou vrchního dílu (5) a dále druhá komplementární část výstupku (4) s navazující chlopní (8). Napínací prostěradlo (1) pro lůžko v kabině kamionu, které má po napnutí na lůžko tvar plochého kvádrů, který má na spodní straně otvor (2), lemovaný pružným prvkem (3) a tvar plochého kvádrů je uprostřed na boku delší strany opatřen výstupkem (4). |
| (51) A23F 5/02 | (2006.01) | (74) Rott, Růžička & Guttman, Patentová, známková a advokátní kancelář, Ing. Jiří Andera, Vinohradská 37, Praha 2, 12000 |
| (21) 2013-939 | | |
| (71) Hubáček Miroslav Ing., Praha, CZ | | |
| (72) Hubáček Miroslav Ing., Praha, CZ | | |
| (54) Způsob úpravy vlastností zelené kávy | | |
| (22) 26.11.2013 | | |
| (57) Při způsobu přípravy zelené kávy se pozvolným macerováním dodají do namáčeného kávového zrna těkavé a na teplo citlivé látky, které je po vyschnutí možné pražit, aniž by došlo k jejich znehodnocení nebo odpaření. | | |
| (51) A23L 1/06 | (2006.01) | |
| A23L 1/01 | (2006.01) | |
| (21) 2013-935 | | |
| (71) Straka Jiří, Plzeň - Bolevec, CZ | | |
| Straková Gabriela, Plzeň - Bolevec, CZ | | |
| (72) Straka Jiří, Plzeň - Bolevec, CZ | | |
| Straková Gabriela, Plzeň - Bolevec, CZ | | |
| (54) Potravina s charakterem džemu bez přidavku cukrů, způsob přípravy tohoto výrobku a použití | | |
| (22) 26.11.2013 | | |
| (57) Potravina a způsob přípravy potraviny s charakterem džemu bez přidavku cukrů, která obsahuje alespoň 98,2 % hmotnostních vlastní identické ovocné hmoty, dále obsahuje stevioglykosidy nebo přírodní sladidlo ze stévie či lipie sladké v jiné formě v množství 0,05 % až 1,2 % hmotnostních, a alespoň 0,8 % hmotnostních přídatných látek, vybraných ze skupiny zahrnující kyselinu citrónovou a/nebo gellanovou gumu a/nebo | | |

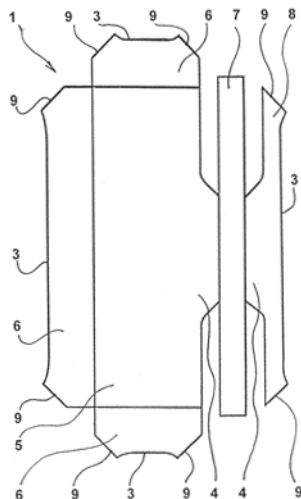

- (22) 25.11.2013
(57) Elektronický systém pro sledování a vyhodnocování parametrů tenisové hry obsahuje alespoň jedno zařízení (11) s alespoň jedním tříosým akcelerometrickým senzorem (1) a alespoň jedním tříosým gyroskopickým senzorem (2), ke kterým jsou připojeny signálové filtry (4, 5, 6) a mikroprocesor (7), ke kterému je připojena interní paměť (8) a modul (10) bezdrátového přenosu dat. Zařízení (11) je umístěno na tenisové raketě a v blízkosti tenisového kurtu jsou umístěny snímače (12) pro monitorování pohybu míče a/nebo hráče a/nebo pro triangulační měření vzdálenosti.

(74) Ing. Václav Kratochvíl, Husníkova 2086/22, Praha 13, 15800

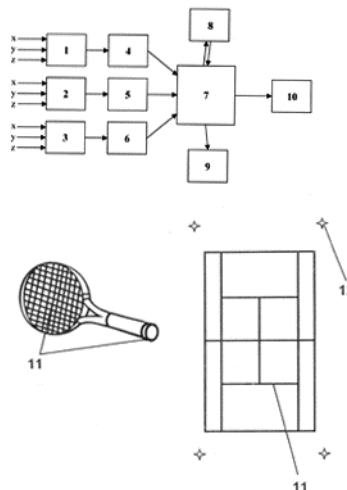

- (51) **A61K 8/73** (2006.01)
A61K 47/36 (2006.01)
A61Q 19/00 (2006.01)
A61L 27/58 (2006.01)
A61F 2/02 (2006.01)
C08L 5/08 (2006.01)
C08B 37/08 (2006.01)
B82B 3/00 (2006.01)
B82B 1/00 (2006.01)
B82Y 5/00 (2011.01)

(21) **2013-913**

(71) Contipro Biotech s.r.o., Dolní Dobrouč, CZ

(72) Růžičková Jana Ing., Žamberk, CZ

Novák Jindřich Ing., Žamberk, CZ

Pravda Martin Mgr., Kočí, CZ

Bobula Tomáš Ing., 05921 Svit, SK

Huerta-Angeles Gloria, Česká Třebová, CZ

Buffa Radovan Mgr., 06601 Humenné, SK

Pokorný Marek Ing., Jablonné nad Orlicí, CZ

Šlezingerová Klára Ing., Nekoř, CZ

Velebný Vladimír doc. RNDr., Žamberk, CZ

(54) **Objemný nanovláknenný materiál na bázi kyseliny hyaluronové, jejich solí nebo jejich derivátů, způsob jeho přípravy, způsob jeho modifikace, modifikovaný nanovláknenný materiál, nanovláknenný útvar a jejich použití**

(22) 21.11.2013

(57) Vynález se týká objemných nanovláknenných materiálů na bázi kyseliny hyaluronové, jejich solí nebo jejich derivátů, přičemž jejich objemová hmotnost je v rozsahu 1 kg.m⁻³ až 100 kg.m⁻³. Příprava takovýchto materiálů je podmíněna především relativní vlhkostí ve zvláknovací komoře a viskozitou zvláknovacího roztoku. Objemné nanovláknenné materiály připravené z fotoaktivních derivátů kyseliny hyaluronové lze zesítovat pomocí UV záření nebo působením tepla. Z objemných nanovláknenných materiálů lze pomocí svaru vytvarovat jakýkoliv nanovláknenný útvar. Popsané materiály a útvary lze použít v medicíně nebo kosmetice.

(74) KANIA*SEDLÁK*SMOLA, Mgr. Martina Dvořáková, Mendlovo nám. 1a, Brno, 60300

- (51) **A63B 71/06** (2006.01)
A63B 71/00 (2006.01)
A63B 49/08 (2006.01)
A63B 49/00 (2006.01)

(21) **2013-931**

(71) PROAVIS s.r.o., Praha 6 - Řepy, CZ

(72) Vyhlas Radomír Ing., Příbram IV, CZ

Novák Jiří, Mnichovo Hradiště, CZ

(54) **Elektronický systém pro sledování a vyhodnocování parametrů tenisové hry**

(51) **B22C 7/06** (2006.01)

B22C 9/10 (2006.01)

B61G 3/04 (2006.01)

(21) **2013-876**

(71) BEDLOE INDUSTRIES LLC, Wilmington, DE 19808, DE, US

(72) Nibouar F. Andrew, Chicago, IL 60611, IL, US

Smerecky Jerry R., Roselle, IL 60172, IL, US

Day Kelly, Sparta, MI 49345, MI, US

Makary Vaughn, Muskegon, MI 49444, MI, US

Salamasick Nick, Nunica, MI 49448, MI, US

(54) **Sestava jádra pro vytváření vnitřních prostorů u kloubu spřáhla**

(22) 15.05.2012

(57) Sestava jádra pro vytváření vnitřních prostorů u kloubu spřáhla železničního vozu má jádro uspořádané pro uložení do dutiny, obsahující úsek svrška a spodku formy. Dutina má tvar pro vytvoření kloubu spřáhla železničního vozu a obsahuje první stěnu, která vytváří v podstatě svislou vnější stěnu zadní části kloubu. Sestava zahrnuje v první variantě jádro obsahující ledvinovitý úsek (50), mající zadní opěrný úsek (156) jádra, který probíhá o alespoň 0,5 palce, tedy 1,27 cm, na vnější stranu první stěny dutiny, když je jádro uloženo ve spodku formy. Sestava zahrnuje podle druhé varianty jádro mající ledvinovitý úsek (50), mající zadní opěrný úsek (156) jádra, který má menší poloměr na spodní straně zadního opěrného úseku (156) jádra, než na horní straně zadního opěrného úseku (156) jádra. Pomocí této sestavy jádra vytvořený kloub spřáhla železničního vozu má zadní úsek opatřený otvorem, který má podle první varianty výšku od 1 do 1,8 palce, tedy výšku od 2,54 cm do 4,57 cm, a šířku od 1 do 2,2 palce, tedy šířku od 2,54 cm do 5,58 cm. Podle druhé varianty má otvor rohové poloměr od 0,1 do 0,8 palce, tedy poloměry od 0,254 cm do 2,03 cm, přičemž podle třetí varianty má otvor rohové poloměry větší než zhruba 0,25 palce, tedy poloměry větší než 0,635 cm. Podle čtvrté varianty má otvor poměr výšky k šířce od 1:0,4 do 1:1,3 a podle páté varianty má otvor poměr výšky k maximálnímu rohovému poloměru od 1:1,25 do 1:18, přičemž podle šesté varianty má otvor poměr šířky k maximálnímu rohovému poloměru od 1:1,75 do 1:22.

(74) Čermák a spol., JUDr. Karel Čermák, Elišky Peškové 15/735, Praha 5, 15000

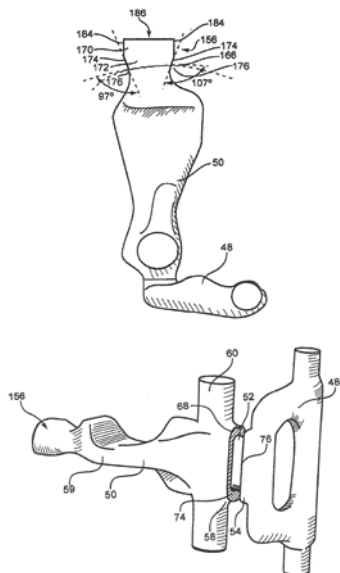

- (51) **B22D 23/00** (2006.01)
B22D 25/02 (2006.01)
B61G 3/08 (2006.01)
- (21) **2013-1083**
- (71) BEDLOE INDUSTRIES LLC, Wilmington, DE 19808, DE, US
Brooks Noland, Muskegon, MI 49444, MI, US
Day Kelly, S., Sparta, MI 49645, MI, US
Nibouar F., Andrew, Chicago, IL 60611, IL, US
Smerecky Jerry, R., Roselle, IL 60172, IL, US
- (72) Brooks Noland, Muskegon, MI 49444, MI, US
Day Kelly, S., Sparta, MI 49645, MI, US
Nibouar F., Andrew, Chicago, IL 60611, IL, US
Smerecky Jerry, R., Roselle, IL 60172, IL, US

(54) **Způsob lití zapojovače pro železniční spřáhlo, model pro vytváření formovacího rámu pro provádění tohoto způsobu a zapojovač pro železniční spřáhlo vyrobený tímto způsobem**

(22) 24.09.2012

(57) Při provádění způsobu lití zapojovače pro železniční spřáhlo, a to jednoho zapojovače nebo dvou zapojovačů současně, dochází k vytváření formovacího rámu, který je svisle rozdělen na poloviny, přičemž každá polovina definuje stranu alespoň jedné dutiny zapojovače, přičemž obsahuje alespoň část licího kanálu v místě nad alespoň jednou dutinou zapojovače, přičemž alespoň jedna dutina zapojovače je rovněž orientována ve svislém směru, k lití roztaveného kovu do formovacího rámu přes licí kanál a do alespoň jedné dutiny zapojovače, přičemž forma je orientována ve svislém směru, a k vytloukání formovacího rámu pro uvolnění alespoň jednoho zapojovače po ochladnutí alespoň jednoho zapojovače. Model pro vytváření formovacího rámu pro provádění tohoto způsobu obsahuje dvě poloviny (401, 411), v podstatě definující zrcadlové obrazy příslušných stran alespoň jedné dutiny (403a, 403b, 413a, 413b) zapojovače, a alespoň část (405, 415) licího kanálu, umístěného nad každou stranou alespoň jedné dutiny (403a, 403b, 413a, 413b) zapojovače, přičemž alespoň jedna dutina (403a, 403b, 413a, 413b) zapojovače je orientována ve svislém směru s licím kanálem nad alespoň jednou dutinou (403a, 403b, 413a, 413b) zapojovače, takže formovací rám přijímá roztavený kov přes licí kanál a vyplňuje první konec alespoň jedné dutiny (403a, 403b, 413a, 413b) zapojovače nejdále od licího kanálu před vyplňováním druhého konce alespoň jedné dutiny (403a, 403b, 413a, 413b) zapojovače. Zapojovač pro železniční spřáhlo, vytvořený tímto

způsobem, má povrchovou úpravu a rozměrové tolerance takové, že není nutné obrábění před uvedením zapojovače do využívání.

(74) Čermák a spol., JUDr. Karel Čermák, Elišky Peškové 15/735, Praha 5, 15000

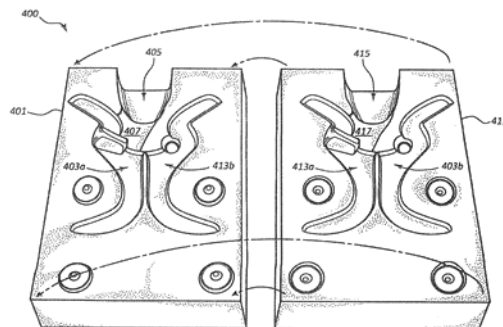

- (51) **B27L 7/08** (2006.01)
B27L 7/06 (2006.01)
- (21) **2014-233**
- (71) Trčka Ivan, Bojkovice, CZ
(72) Trčka Ivan, Bojkovice, CZ
- (54) **Špalek k ručnímu štípání kusů dřeva s integrovaným třískovačem**
- (22) 08.04.2014
- (57) Špalek použitelný s minimální potřebou úklidu, zejména přímo v interiérech domácností, obsahuje třískovač s alespoň jedním stacionárním nožem (1) k dělení kusů dřeva jejich narážením shora. Třískovač je integrován přímo v pracovní desce (2) špalku tak, že uvedený alespoň jeden stacionární nůž (1) je uložen ve stěnách (2b) otvoru (2a) pracovní desky (2) špalku upevněné na horním okraji stojiny (3). Ve stojině (3) špalku je vytvořen dutý prostor (3b), který je situován pod otvorem (2a) horní desky (2) a propojen s výstupním otvorem (3a) ve spodní části stojiny (3).

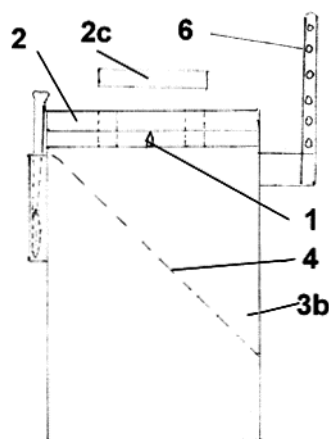

- (51) **B32B 3/08** (2006.01)
B32B 3/10 (2006.01)
B32B 3/30 (2006.01)
B32B 37/10 (2006.01)
- (21) **2013-922**
- (71) Vysoká škola technická a ekonomická v Českých Budějovicích, České Budějovice, CZ
(72) Rusnáková Soňa doc. Ing., Lysá pod Makytou, SK
Kučerka Daniel Ing., Trnava, SK

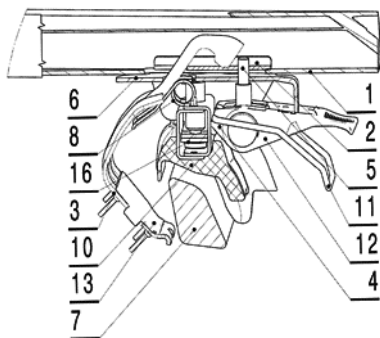

- (51) **B65D 30/20** (2006.01)
B65D 33/16 (2006.01)
B65B 43/04 (2006.01)
B65B 61/18 (2006.01)
- (21) **2014-199**
(71) VELTEKO s.r.o., Vlašim, CZ
(72) Zajíc Miloslav, Vlašim, CZ
Šmíd František, Zdislavice, CZ
- (54) **Způsob výroby foliového hadicového sáčku a vertikální hadicový balicí stroj k provádění tohoto způsobu**
- (22) 27.03.2014
- (57) Způsob výroby foliového hadicového sáčku zahrnuje operace: vytvarování podélných překladů (6) na obalové folii (8); připevnění celoobvodového sekundárního uzávěru (5) na vnitřní stranu (21) obalové folie (8), jehož podélná osa je kolmá na podélnou osu podélných překladů (6). Délka celoobvodového sekundárního uzávěru (5) odpovídá velikosti vnitřního obvodu sáčku (1); vytvarování obalové folie (8) do tvaru foliové hadice; uzavření foliové hadice a vytvoření složeného plochého čtyřstranného dna (3); naplnění sáčku a vytvoření horního příčného švu (2). Celoobvodový sekundární uzávěr (5) může být tvořen jednodílným zipovým uzávěrem, oboustranně lepicí páskou, nebo nánosem permanentně lepidivého lepidla. Vertikální hadicový balicí stroj obsahuje zařízení (11) pro odvíjení obalové folie (8), zařízení (12) pro tvarování a fixaci podélných překladů (6), zařízení (17) pro aplikaci jednodílného celoobvodového sekundárního uzávěru (5), tvarovací límeč (13), plnicí trubku (14) a podélnou svařovací čelist (15), zařízení (19) pro posuv obalové folie (8), zařízení (18) na vytvoření plochého dna (3) sáčku (1) a příčné svařovací a oddělovací čelisti (16) pro tvorbu příčného švu (2, 4) a pro oddělení naplněného sáčku (1).

(74) Langrova, s.r.o., Skřetova 48, Plzeň, 30100

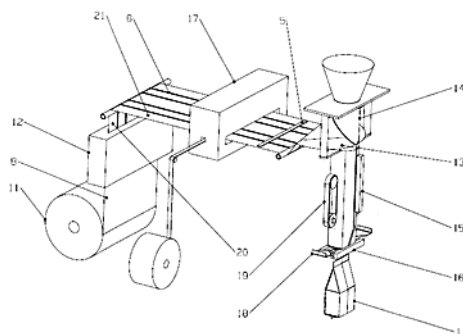

- (51) **B65G 27/16** (2006.01)
G01F 1/00 (2006.01)
G01F 1/20 (2006.01)
- (21) **2013-944**
(71) Vysoká škola báňská-Technická univerzita Ostrava, Ostrava - Poruba, CZ
(72) Gelnar Daniel Ing., Ostrava - Poruba, CZ

Zegzulka Jiří prof. Ing., Ludgeřovice, CZ
Nečas Jan Ing., Ostrava - Hrabová, CZ
Juchelková Dagmar Ing., Velká Polom, CZ

- (54) **Způsob modelování mechanických procesů sypkých hmot a zařízení k provádění tohoto způsobu**
- (22) 28.11.2013
- (57) Vynález řeší korekci matematického modelu chování sypké hmoty s volitelnými vlastnostmi vůči reálnému stavu a zařízení pro sledování chování sypké hmoty za různých podmínek. Zejména se týká provádění kontrolních a simulačních experimentů, jako je simulace procesu dopravy na vibračním dopravníku, proudových a rychlostních polí, interakcí mezi konstrukčními prvky a dopravovanými hmotami, které mají vliv na dopravu vibračními dopravníky a to na příklad pro navrhování dopravních zařízení pro dopravu sypké hmoty s využitím výpočetní techniky. Zařízení (1) zahrnuje validační vibrační dopravník (10) opatřený násypkami (71, 72) a výsypkami (91, 92), spojitelnými se zásobníky (220, 230) a výstupními zásobníky (240, 250) nebo cirkulačně s dopravním zařízením. Zařízení (1) dále zahrnuje snímač (100) obrazu, který je umístěn z vnější strany některé ze stěn (602, 603, 604), snímače (130, 140, 170, 180) pro snímání teploty nebo vlhkosti okolního prostředí, otáček rotačních pohonů a náklonu vibrátoru (50) vůči rámu (20) a také zahrnuje zdroj (241) tepla, ochlazovací zařízení (242), zdroj (243) elektromagnetického záření, případně též snímač (261) elektromagnetického záření. Dopravník (10) zahrnuje soustavu tří rámů (20, 30, 40), kde rámy (20, 30) jsou spolu spojeny prostřednictvím pružných prvků (301), rámy (30, 40) jsou spolu spojeny prostřednictvím dvou párů stojin (401, 402) pro nastavení vzájemné polohy těchto rámů. Pár stojin (401) je delší než pár stojin (402) a přesahuje tak úroveň rámu (20). K rámu (20) je připevněn žlab (60), v jehož střední části se nachází sledovaný prostor (12) ohraničený průhlednými stěnami. Násypka (71) je připevněna k horní části páru stojin (401), násypka (72) je připevněna ke žlabu (60) ze strany vstupu (121) sypké hmoty do sledovaného prostoru (12) a výsypky (91, 92) jsou připevněny ke žlabu (60) ze strany jejího výstupu (122). Rám (40) je opatřen prvky (403) pro změnu polohy a stabilizačními nožkami (404). Dopravník (10) dále zahrnuje vibrátor (50), který je umístěn na polohovacím zařízení (51), které obsahuje rám (510) vyztužený plechem (511), kde rám (510) je pomocí pantu (513) spojen s rámem (20) a je na straně protilehlé vůči pantu (513) opatřen kotvicím profilem (512). Kotvicí profil (512) je na jednom konci pomocí rozebíratelného spoje (515) spojen s polohovacím zařízením (51) a na druhém konci pomocí rozebíratelného spoje (514) spojen s rámem (20). Na polohovacím zařízením (51) je umístěn zdroj vibrací (52), jehož pohon (521) obsahuje nosné kolo (525) a ozubené kolo (523), pohon (522) obsahuje nosné kolo (525), a ozubené kolo (524), kde ozubená kola (523, 524) se nacházejí vůči nosným kolům (525) na protilehlých stranách obou pohonů (521, 522), přičemž jak nosná kola (525) tak i ozubená kola (523, 524) jsou z vnější strany spojena excentry (526). Vibrátor (50) dále obsahuje zařízení (527) pro vytvoření, nebo zrušení mechanické vazby mezi koly (523, 524) a prvek (516) pro změnu polohy a/nebo natočení vibrátoru (50) vůči rámu (20). Dopravník (10) je dále opatřen snímači (110, 120, 130, 140, 150, 160) pro snímání hmotnosti, tlaku, teploty, zvuku, vibrací, tomografickým snímačem (190), zařízením (251) pro zjištění rozložení hmotnosti sypké hmoty, snímačem (252) náklonu dopravníku (10) vůči vodorovné rovině a snímačem (253) zvuku vibrátoru a je dále opatřen zdrojem (244) zvuku, zařízením (246) pro zajištění proudění plynu obklopujícího částice, zdrojem (247) magnetického pole, zařízením (15, 17) pro dodávku a zařízením (16, 18) pro odběr plynného nebo kapalného média obklopujícího částice, případně též snímač (262) proudění plynu obklopujícího částice, kde zařízení (15, 17) jsou opatřena snímači (245) a zařízení (16, 18) jsou opatřena snímači (249). Všechny snímače (100, 110, 120, 130, 140, 150, 160, 170, 180, 190, 201) jsou napojeny na vyhodnocovací jednotku (210), která je dále napojena na řídicí jednotku (200), přičemž řídicí jednotka (200) je opatřena snímačem (201) elektrické energie.

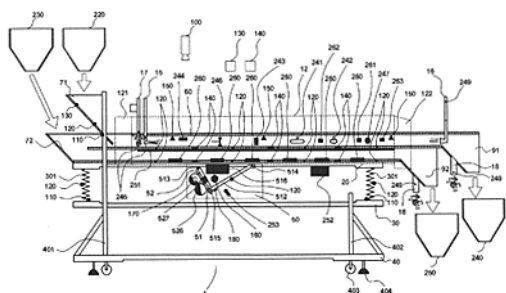

(51) **C07D 471/04** (2006.01)
A61K 31/437 (2006.01)

(21) **2013-943**

(71) Zentiva, k.s., Praha 10 - Dolní Měcholupy, CZ

(72) Davis Dita, B32 1EZ Birmingham, GB

Ridvan Luděk, Praha 10, CZ

Klvaňa Robert, Praha 4 - Krč, CZ

Dammer Ondřej, Hostivice, CZ

(54) **Krystalické formy vemurafenibu**

(22) 27.11.2013

(57) Řešení se týká nových krystalických forem vemurafenibu, tj. N-(3-{[5-(4-chlorfenyl)-1H-pyrrolo[2,3-b]pyridin-3-yl]karbonyl}-2,4-ditluorfenyl)propan-1-sulfonamidu, vzorce (I), které vykazují následující charakteristické reflexe v RTG práškovém záznamu měřeném za použití záření CuK α při vlnové délce $\lambda = 0,1542$ nm: 6,5; 9,7; 18,0; 19,5 a 23,7 \pm 0,2 $^\circ$ 2-theta, a způsobu jejich přípravy.

(74) Rott, Růžička & Guttman Patentová, známková a advokátní kancelář,
Ing. Jana Fuchsová, Vinohradská 37, Praha 2, 12000

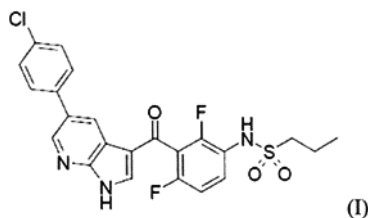

(51) **C09D 5/33** (2006.01)
C09D 5/30 (2006.01)

(21) **2013-937**

(71) AVISGREAT Z&Z s.r.o., Hradec Králové, CZ

(72) Smrková Petra, Valašské Meziříčí, CZ

(54) **Termoreflexní lehká hmota pro povrchovou úpravu s protikondenzačním účinkem a tepelnou izolací**

(22) 26.11.2013

(57) Obsahuje hmotnostně 19 až 26 dílů plniva, které tvoří duté monocelulární skleněné mikrokuličky o průměru 25 až 30 μ m se skutečnou průměrnou hustotou částic v hodnotě 0,15 až 0,37 g/cm 3 , 42 až 49 dílů rozpouštědla, které tvoří odpařitelná kapalina, 0,3 až 0,7 dílů protiplísňového přípravku, 0,5 až 0,9 dílů protipěňového přípravku, 25 až 30 dílů disperze, 0,15 až 0,45 dílů změkčovadla rozpouštědla, 0,3 až 0,7 dílů celulózy, 0,3 až 0,7 dílů stabilizátoru dispergace roztoku a 0,5 až 0,9 dílů přípravku na úpravu pH.

(74) Halaxová & Halaxová TETRAPAT, RNDr. Zdeňka Halaxová, Jinonická
80, Praha 5, 15700

(51) **C12G 1/00** (2006.01)

(21) **2014-38**

(71) Marcinčák Petr Ing., Mikulov, CZ

(72) Marcinčák Petr Ing., Mikulov, CZ

(54) **Způsob výroby levandulového vína**

(22) 17.01.2014

(57) Způsob výroby levandulového vína z hroznů révy vinné, obohaceného výtažkem květů levandule lékařské. Podle vynálezu je důležité, aby použité hrozny révy vinné byly výsledkem bio produkce nebo biodynamické produkce. Hrozny révy vinné se uloží na usušené květy levandule lékařské. Ty slouží jako lože pro vysoušení hroznů pro výrobu levandulového vína. Po vysoušení jsou hrozny vylisovány a macerovány společně s květy levandule lékařské. Případně lze květy levandule macerovat již při fermentaci nebo v hotovém víně z vysušených hroznů. Vhodné jsou květy sušené i čerstvé.

(74) Ing. Blanka Brodská, J. Faimonové 14, Brno, 62800

(51) **E04G 21/00** (2006.01)

E04G 21/24 (2006.01)

(21) **2013-926**

(71) Metrostav a.s., Praha 8, CZ

(72) Riedl Daniel Ing., Praha 5, CZ

Beneš Vladimír Ing., Tábor, CZ

Pokorný Ladislav Ing., Újezd u Brna, CZ

Sochor Jan Ing., Odolena Voda, CZ

Bílek Jan Ing., Praha 8, CZ

Kozler Jakub, Praha 4, CZ

Hrabec Pavel, Horní Suchá, CZ

(54) **Způsob manipulace s těžkými technologickými zařízeními, umístěnými v uzavřeném prostoru a zařízení k provádění tohoto způsobu, zvláště pro stavby v energetických oblastech**

(22) 22.11.2013

(57) Řešením je způsob manipulace s těžkými technologickými zařízeními, umístěnými v uzavřeném prostoru na nosících stavební konstrukce (2) tak, že jsou zavěšena pomocí táhel (6) na vnitřní části (4A) nosného roštu (4). V prostoru nad technologickým zařízením (1) se na krajních nosících nosného roštu (4) osadí ocelová plnostěnná nebo příhradová pomocná nosná konstrukce (3), ke které se připevní soustava hydraulických lisů (7), opatřených kotevními čelistmi a zavěšenými nosnými svazky ocelových manipulačních lan (5) nebo tyčí s možností jejich výškové rektifikace. Tato manipulační lana (5) nebo tyče se připevní k vnitřní části (4A) nosného roštu (4), načež se do manipulačních lan (5) nebo tyčí vnese částečné zatížení pro vyvolání deformace pomocné nosné konstrukce (3) na průhyb a protažení manipulačních lan (5) nebo tyčí. Vnitřní část (4A) nosného roštu (4) se pak oddělí od vnější části s krajními nosníky a technologické zařízení (1) se pak následně postupně spouští na podlahu stavební konstrukce (2) a v předem určené výšce se zespuď odděluje od zbytku této zavěšené části. Po oddělení dolní části technologického zařízení (1) se tento proces opakuje až do spuštění celého technologického zařízení (1).

(74) Pavel Reichel a kol., Ing. Pavel Reichel, Lopatecká 14, Praha 4, 14700

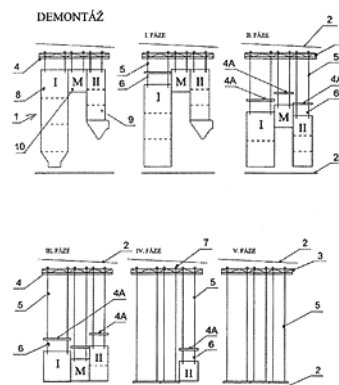

- (51) **E04H 6/12** (2006.01)
(21) **2013-927**
(71) KOMA - Parking a.s., Ostrava - Vítkovice, CZ
(72) Kotajny Gustav, Český Těšín - Koňákov, CZ
(54) **Zařízení pro parkování motorových vozidel**
(22) 22.11.2013
(57) Zařízení pro parkování motorových vozidel (9) sestává z většinou několikapatrové budovy s parkovací plochou (7). Motorové vozidlo (9) najíždí na nosnou paletu (1) a pomocí pojezdové jednotky (4) je i s nosnou paletou (1) zaparkováno na vhodném místě. Pojezdová jednotka (4) je ovládaná centrální řídicí jednotkou (8) nebo je řídicí jednotka (8) na každé pojezdové jednotce (4).

- (74) Ing. Pavel Nádvořík s.r.o., Ing. Pavel Nádvořík, Sokola Tůmy 1099/1, Ostrava-Mariánské Hory, 70900

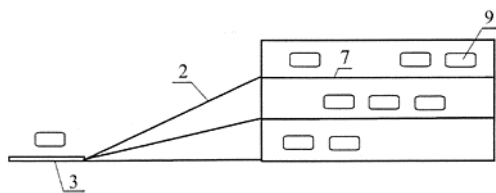

- (51) **F23J 15/08** (2006.01)
(21) **2013-941**
(71) ILD cz. s. r. o., Kladno, CZ
Výzkumný ústav zemědělské techniky, v. v. i., Praha 6 - Ruzyně, CZ
Vysoká škola chemicko-technologická v Praze, Praha 6 - Dejvice, CZ
(72) Piša Jiří RNDr., Praha 3, CZ
Dembovský Luděk Ing., Praha 5, CZ
Hutla Petr Ing., Praha 10, CZ
Machač Pavel Ing., Praha 2, CZ
Chabičovská Dana Ing., Praha 17 - Řepy, CZ
(54) **Zařízení pro eliminaci plyných škodlivin**
(22) 27.11.2013
(57) Zařízení pro eliminaci plyných škodlivin obsahuje před vstupem škodlivin do ovzduší spalovací modul (2) s alespoň jedním ventilátorem (1), přičemž spalovací modul (2) obsahuje topný drát (5), připojený na zdroj proudu s regulační jednotkou pro nastavení optimální teploty topného drátu (5). Zařízení dále může obsahovat sondu pro měření druhu a koncentrace škodlivin proudících do spalovacího modulu (2) a přidavný ventilátor (6) pro ředění škodlivin proudících do spalovacího modulu (2). Topný drát (5) je vyroben z materiálu kanthal nebo chromnikl, či ze skupiny obsahující platinu, rhodium a jiné drahé kovy a jejich slitiny a má průřez od 0,01 do 50 mm².

- (74) KANIA, SEDLÁK, SMOLA Patentová a známková kancelář, Ing. František Kania, Mendlovo nám. 1a, Brno, 60300

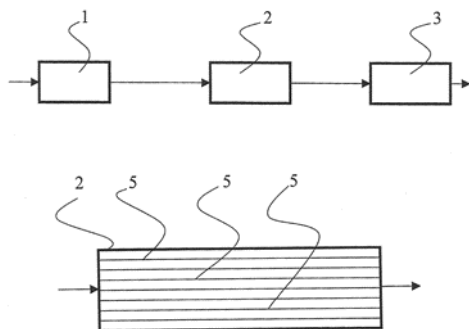

- (51) **G01B 11/24** (2006.01)
G01B 11/00 (2006.01)
G02B 6/36 (2006.01)
G03H 1/04 (2006.01)
(21) **2013-762**
(71) Vysoká škola báňská - Technická univerzita Ostrava, Ostrava Poruba, CZ
(72) Fojtík David Ing., Markvartovice, CZ
Čerňava Petr Ing., Havířov - Prostřední Suchá, CZ
(54) **Způsob bezkontaktního měření vnějších rozměrů průřezů tyčového hutního materiálu a modulární rám k provádění tohoto způsobu**
(22) 30.09.2013
(57) Způsob průběžného bezkontaktního měření vnějších rozměrů průřezů tyčového hutního materiálu spočívá v tom, že nejméně tři stejnosměrně rotující nebo oscilující laserové paprsky společně kalibrovaných a synchronizovaných skenerů souměrně obklopujících tyčový materiál tak, aby střední polohy paprsků směřovaly na osu tyčového materiálu, opakovaně měří vzdálenosti mezi počátkem souřadnicových systémů skenerů a povrchem snímaného tyčového materiálu. Skupina současně odměřených vzdáleností se poté přepočte na souřadnice bodů společného souřadnicového systému. Ze skupiny bodů společného souřadnicového systému se vypočtou průměry a těžiště řezu tyčového materiálu ve skenovací rovině. Na základě aproximace změn těžišť tyčového materiálu podle času je určena alespoň jedna funkce příčného pohybu tyčového materiálu během snímání profilu a prostřednictvím funkce/i příčných pohybů tyčového materiálu během jednoho cyklu vychylování paprsků jsou přepočítány souřadnice naměřených bodů odpovídajících profilu pro eliminaci příčného pohybu a vyosení tyčového materiálu během jedné skenovací sekvence pro získání reálného profilu tyčového materiálu. Modulární rám osazený alespoň jedním skenerem a rozvodem elektrické kabeláže má tvar mnohoúhelníku, jehož vrcholy jsou tvořeny alespoň jedním spojovacím kolenem (2) a alespoň dvěma kotvicími kolena (28). Spojovací kolena (2) a kotvicí kolena (28) jsou propojena spojovacími rameny. Na spojovacích ramenech jsou objímkami (30) přichycena ochranná pouzdra (4) s uloženými skenery. V modulárním rámu jsou uspořádány rozvody alespoň jednoho chladicího média.
(74) INPARTNERS GROUP, Ing. Ivan Lukšiček, Lidická 51, Brno, 60200

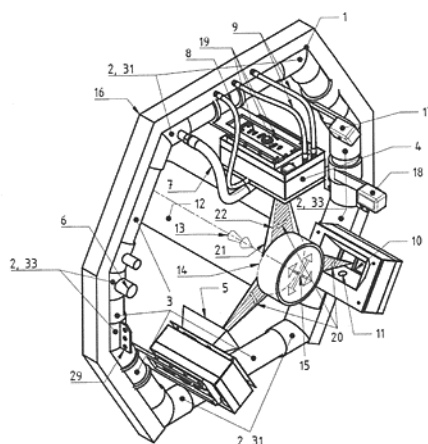

- (51) **G01K 17/08** (2006.01)
G01K 13/10 (2006.01)
(21) **2013-936**
(71) Vysoká škola báňská - Technická universita, Ostrava-Poruba, CZ
(72) Hájovský Radovan Ing., Klimkovice, CZ
Pieš Martin Ing., Nový Jičín, CZ
Ožana Štěpán Ing., Ostrava, CZ
Macháček Zdeněk Ing., Ostrava, CZ
(54) **Zařízení pro měření teplotních polí v horninovém masívu**
(22) 26.11.2013
(57) Základním prvkem zařízení je výměník (1), který je svisle rozdělen na sekce přepážkami (2) s otvory (3). Ty jsou osazeny snímači teploty (6)

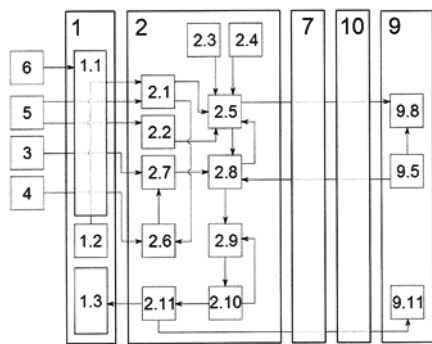

- (51) **G02B 6/125** (2006.01)
G02B 6/14 (2006.01)
G02B 6/00 (2006.01)
- (21) **2014-189**
- (71) České vysoké učení technické v Praze Fakulta elektrotechnická, Praha 6, CZ
- (72) Prajzler Václav Ing., Praha 13, CZ
Neruda Miloš Bc., Rosice, CZ
Jeřábek Vítězslav doc. Ing., Praha 1, CZ
- (54) **Optická planární mnohavidová rozbočnice**
- (22) 26.03.2014
- (57) Optická planární mnohavidová rozbočnice je tvořena vstupním mnohavidovým vláknovým vlnovodem (1), který je připojený na planární vlnovodnou strukturu vytvořenou na substrátu (3). Planární vlnovodnou strukturu tvoří vstupní kanálkový vlnovod (2), který je vyústěn do dvojitého kuželovitého modového scrambleru (4), za kterým následuje tapetovaný kanálkový vlnovod (5) rozšiřující se ve směru šíření optického signálu, který je vyústěn do levého kanálkového vlnovodu (6) a do pravého kanálkového vlnovodu (7). Na planární vlnovodnou strukturu je navázán na konci levého kanálkového vlnovodu (6) první výstupní mnohavidový vláknový vlnovod (8), a na konci pravého kanálkového vlnovodu (7) druhý výstupní mnohavidový vláknový vlnovod (9). Optická planární mnohavidová rozbočnice může být opatřena horní krycí vrstvou, jejíž hodnota indexu lomu, jakož i hodnota indexu lomu substrátu (3) je nižší než hodnota indexu lomu vrstvy tvořící planární vlnovodnou strukturu. Vlnovodná struktura je vytvořena z materiálu se skokovou změnou indexu lomu, s výhodou z polymerní epoxydové pryskyřice ENR. Je výhodné, jsou-li i vláknový vlnovod (1), první výstupní mnohavidový vláknový vlnovod (8) a druhý výstupní mnohavidový vláknový vlnovod (9) z materiálu se skokovou změnou indexu lomu.

(74) Ing. Hana Dušková, Na Kočově 180, Chotutice, 28103

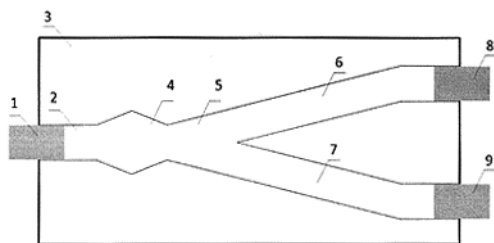

- (51) **G08G 9/00** (2006.01)
- (21) **2015-287**
- (71) HOBL & PECH, s.r.o., Plzeň - Litice, CZ
- (72) Pech Jiří Ing., Merklín, CZ
Bratřovský Pavel Bc., Roudné, CZ
- (54) **Způsob identifikace provozního režimu vozidla a rozeznání jeho změny**
- (22) 28.04.2015

(57) Způsob je prováděn na základě vyhodnocování dostupných stavových veličin a jejich historie. Je využíván systém obsahující nejméně jednu hardwarovou výpočetní jednotku s pamětí a snímačem GPS. Jednotka obsahuje seznam bodů zájmu, seznam možných provozních režimů vozidla. Algoritmus běžící ve výpočetní jednotce provádí cyklické snímání provozních veličin v reálném čase a okamžité vyhodnocování jejich hodnot a změn jejich hodnot v reálném čase. Výstupem algoritmu je stanovení začátku a konce nejpravděpodobnějšího provozního režimu vozidla v hodnoceném místě a čase. Algoritmus zahrnuje zejména: zjišťování a ověřování správnosti zjištěné polohy a vyhodnocování rychlosti pohybu v koordinátách GPS; použití plánu výkonu vozidla nebo použití seznamu bodů zájmu jako kritéria pro rozhodování o aktuálním provozním režimu; rozhodování, zda se vozidlo v daném čase nachází v blízkosti plochy bodu zájmu. Jednotlivým procesům v rozhodovacím algoritmu přiřazena různá váha a je dosaženo rozhodnutí o pravděpodobnosti probíhajícím provozním režimu vozidla.

(74) LANGROVA, s.r.o., Skrětova 48, Plzeň, 30100

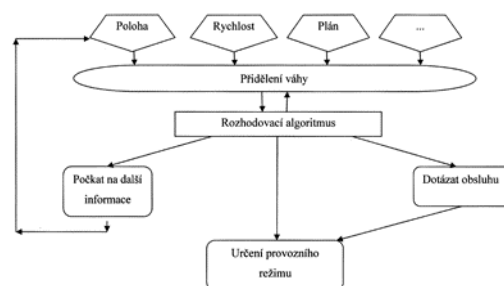

- (51) **H01R 24/66** (2011.01)
H01R 13/631 (2006.01)
H01R 9/03 (2006.01)
- (21) **2013-923**
- (71) České vysoké učení technické v Praze, Fakulta strojní, Ústav přístrojové a řídicí techniky, Praha 6, CZ
- (72) Hlaváč Vladimír Ing., Praha 12 - Cholupice, CZ
- (54) **Konektor pro dobíjení pohybujících se mechanismů, zejména robotů**
- (22) 22.11.2013
- (57) Konektor pro dobíjení pohybujících se mechanismů, zejména robotů, sestává ze dvou částí, kde pohybující se mechanismus je opatřen kontaktní částí (4) tvořenou mírně oblými kontaktními elektrodami a pevná část je tvořena dvojicí elektrod (2), svírajících navzájem úhel 10 až 30°. Dvojice elektrod (2) je na své vnitřní straně opatřena hřebínkovitě uspořádanými tenkými pružnými kovovými a/nebo grafitovými drátky (3) a/nebo volným shlukem grafitových a/nebo kovových vláken.

(74) Ing. Václav Kratochvíl, Husníkova 2086/22, Praha 13, 15800

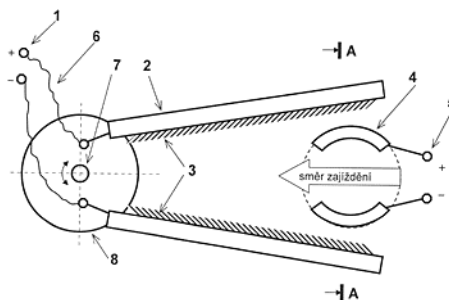

Zveřejněné přihlášky vynálezů - přehled podle třídících znaků

A 01 N 25/02	(2006.01)	2013-942	B 82 Y 5/00	(2011.01)	2013-913
A 01 N 25/10	(2006.01)	2013-942	C 08 B 37/08	(2006.01)	2013-913
A 01 N 33/18	(2006.01)	2013-942	C 08 L 5/08	(2006.01)	2013-913
A 23 L 1/01	(2006.01)	2013-935	C 09 D 5/30	(2006.01)	2013-937
A 61 F 2/02	(2006.01)	2013-913	E 04 G 21/24	(2006.01)	2013-926
A 61 K 31/437	(2006.01)	2013-943	G 01 B 11/00	(2006.01)	2013-762
A 61 K 47/36	(2006.01)	2013-913	G 01 D 9/42	(2006.01)	2013-940
A 61 L 27/58	(2006.01)	2013-913	G 01 F 1/00	(2006.01)	2013-944
A 61 Q 19/00	(2006.01)	2013-913	G 01 F 1/20	(2006.01)	2013-944
A 63 B 49/00	(2006.01)	2013-931	G 01 F 23/00	(2006.01)	2013-940
A 63 B 49/08	(2006.01)	2013-931	G 01 F 23/18	(2006.01)	2013-940
A 63 B 71/00	(2006.01)	2013-931	G 01 K 13/10	(2006.01)	2013-936
B 22 C 9/10	(2006.01)	2013-876	G 01 S 5/02	(2010.01)	2014-212
B 22 D 25/02	(2006.01)	2013-1083	G 01 S 7/00	(2006.01)	2014-212
B 27 L 7/06	(2006.01)	2014-233	G 01 S 13/86	(2006.01)	2014-212
B 32 B 3/10	(2006.01)	2013-922	G 01 S 13/93	(2006.01)	2014-212
B 32 B 3/30	(2006.01)	2013-922	G 02 B 6/00	(2006.01)	2014-189
B 32 B 37/10	(2006.01)	2013-922	G 02 B 6/14	(2006.01)	2014-189
B 60 L 11/00	(2006.01)	2013-934	G 02 B 6/36	(2006.01)	2013-762
B 60 R 9/045	(2006.01)	2013-933	G 03 H 1/04	(2006.01)	2013-762
B 61 G 3/04	(2006.01)	2013-876	G 05 D 1/10	(2006.01)	2014-212
B 61 G 3/08	(2006.01)	2013-1083	G 08 G 5/02	(2006.01)	2014-212
B 64 D 27/02	(2006.01)	2013-934	G 08 G 5/04	(2006.01)	2014-212
B 65 B 43/04	(2006.01)	2014-199	G 12 B 3/00	(2006.01)	2013-940
B 65 B 61/18	(2006.01)	2014-199	G 12 B 5/00	(2006.01)	2013-940
B 65 D 33/16	(2006.01)	2014-199	H 01 R 9/03	(2006.01)	2013-923
B 82 B 1/00	(2006.01)	2013-913	H 01 R 13/631	(2006.01)	2013-923
B 82 B 3/00	(2006.01)	2013-913			

Seznam přihlašovatelů zveřejněných přihlášek vynálezů

(71)	(21)	(51)	(71)	(21)	(51)
ACL Technology s.r.o., Liberec XXIII, CZ	2013-933	B 60 R 9/04	(2006.01)	Vysoká škola báňská - Technická univerzita, Ostrava- Poruba, CZ	2013-936 G 01 K 17/08 (2006.01)
AVISGREAT Z&Z s.r.o., Hradec Králové, CZ	2013-937	C 09 D 5/33	(2006.01)	Vysoká škola báňská - Technická univerzita Ostrava, Ostrava Poruba, CZ	2013-762 G 01 B 11/24 (2006.01)
BEDLOE INDUSTRIES LLC, Wilmington, DE 19808, DE, US	2013-876	B 22 C 7/06	(2006.01)	Vysoká škola báňská- Technická univerzita Ostrava, Ostrava - Poruba, CZ	2013-944 B 65 G 27/16 (2006.01)
BEDLOE INDUSTRIES LLC, Wilmington, DE 19808, DE, US	2013- 1083	B 22 D 23/00	(2006.01)	Vysoká škola technická a ekonomická v Českých Budějovicích, České Budějovice, CZ	2013-922 B 32 B 3/08 (2006.01)
Contipro Biotech s.r.o., Dolní Dobrouč, CZ	2013-913	A 61 K 8/73	(2006.01)	Výzkumný ústav meliorací a ochrany půdy v.v.i., Praha 5 - Zbraslav, CZ	2013-940 G 01 P 1/07 (2006.01)
České vysoké učení technické v Praze, Fakulta elektrotechnická, Praha 6, CZ	2014-212	G 01 S 13/88	(2006.01)	Zentiva, k.s., Praha 10 - Dolní Měcholupy, CZ	2013-943 C 07 D 471/04 (2006.01)
České vysoké učení technické v Praze Fakulta elektrotechnická, Praha 6, CZ	2014-189	G 02 B 6/125	(2006.01)	Hubáček Miroslav Ing., Praha, CZ	2013-939 A 23 F 5/02 (2006.01)
České vysoké učení technické v Praze, Fakulta strojní, Ústav přístrojové a řídicí techniky, Praha 6, CZ	2013-923	H 01 R 24/66	(2011.01)	Marcinčák Petr Ing., Mikulov, CZ	2014-38 C 12 G 1/00 (2006.01)
HOBL & PECH, s.r.o., Plzeň - Litice, CZ	2015-287	G 08 G 9/00	(2006.01)	Mareš Jiří, Dobříš, CZ	2013-934 B 60 K 6/22 (2007.10)
ILD cz. s. r. o., Kladno, CZ	2013-941	F 23 J 15/08	(2006.01)	Straka Jiří, Plzeň - Bolevec, CZ	2013-935 A 23 L 1/06 (2006.01)
KOMA - Parking a.s., Ostrava - Vítkovice, CZ	2013-927	E 04 H 6/12	(2006.01)	Švarcová Šárka, Vysoké Veselí, CZ	2013-850 A 47 G 9/02 (2006.01)
Metrostav a.s., Praha 8, CZ	2013-926	E 04 G 21/00	(2006.01)	Trčka Ivan, Bojkovice, CZ	2014-233 B 27 L 7/08 (2006.01)
PROAVIS s.r.o., Praha 6 - Řepy, CZ	2013-931	A 63 B 71/06	(2006.01)		
VELTEKO s.r.o., Vlašim, CZ	2014-199	B 65 D 30/20	(2006.01)		
Vetrisol, s.r.o., Praha 5, CZ	2013-942	A 01 N 31/08	(2006.01)		

FG4A

Udělené patenty - přehled podle čísel patentů

V období uzávěrky tohoto čísla Věstníku udělil Úřad průmyslového vlastnictví tyto patenty.

305179	B 28 B 11/00	(2006.01)	305186	E 04 B 2/06	(2006.01)	305193	A 47 G 9/02	(2006.01)
305180	G 01 B 11/24	(2006.01)	305187	B 24 B 1/00	(2006.01)	305194	B 65 G 27/16	(2006.01)
305181	G 01 N 33/576	(2006.01)	305188	B 21 J 13/08	(2006.01)	305195	C 12 G 1/00	(2006.01)
305182	F 04 C 18/16	(2006.01)	305189	C 03 C 17/36	(2006.01)	305196	G 02 B 6/125	(2006.01)
305183	G 01 N 33/68	(2006.01)	305190	C 06 B 41/00	(2006.01)	305197	B 65 D 30/20	(2006.01)
305184	B 21 D 1/02	(2006.01)	305191	G 01 N 33/24	(2006.01)	305198	G 01 S 13/88	(2006.01)
305185	C 06 B 29/00	(2006.01)	305192	C 04 B 33/00	(2006.01)	305199	B 27 L 7/08	(2006.01)

FG4A

Udělené patenty - přehled podle MPT

(51)	A47G 9/02	(2006.01)	Bright Eric, 01518 Fiskdale, MA, US
(11)	305193	(54)	Způsob broušení válců
(40)	03.06.2015	(32)	11.04.2002, 24.12.2002
(21)	2013-850	(31)	2002 120969, 2002 328802
(73)	Švarcová Šárka, Vysoké Veselí, CZ	(33)	US, US
(72)	Švarcová Šárka, Vysoké Veselí, CZ	(86)	PCT/US2003/008856
(54)	Textilní polotovar napínacího prostěradla a napínací prostěradlo	(87)	WO 2003/086702
(22)	05.11.2013	(22)	21.03.2003
(74)	Rott, Růžička & Guttman, Patentová, známková a advokátní kancelář, Ing. Jiří Andera, Vinohradská 37, Praha 2, 12000	(74)	Ing. Václav Herman, Hlavní 43, Průhonice, 25243
<hr/>			
(51)	B21D 1/02	(2006.01)	(51) B27L 7/08 (2006.01)
(11)	305184	(11)	B27L 7/06 (2006.01)
(40)	18.02.2004	(40)	305199
(21)	2003-1785	(40)	03.06.2015
(73)	USINOR, 92800 Puteaux, FR	(21)	2014-233
(72)	Bourgon Jacques-Yves, 57070 Metz, FR Guillard Olivier, 57070 Metz, FR Tondo Fabrice, 57185 Vitry sur Orne, FR Madelaine-Dupuich Olivier, 57000 Metz, FR Lemoine Pierre, 64260 Rebenacq, FR	(73)	Trčka Ivan, Bojkovice, CZ
(54)	Způsob regulování rovnačky a zařízení pro provádění tohoto způsobu	(72)	Trčka Ivan, Bojkovice, CZ
(32)	27.12.2000	(54)	Špalek k ručnímu štípání kusů dřeva s integrovaným třískovačem
(31)	2000 0017085	(22)	08.04.2014
(33)	FR	<hr/>	
(86)	PCT/FR2001/003992	(51)	B28B 11/00 (2006.01)
(87)	WO 2002/051563		C04B 28/14 (2006.01)
(22)	14.12.2001		C04B 22/16 (2006.01)
(74)	JUDr. Petr Kalenský, Hálkova 2, Praha 2, 12000		C04B 111/50 (2006.01)
<hr/>			
(51)	B21J 13/08 (2006.01)	(11)	305179
	B21J 13/04 (2006.01)	(40)	13.03.2002
	B21J 13/00 (2006.01)	(21)	2001-367
	B21K 1/44 (2006.01)	(73)	UNITED STATES GYPSUM COMPANY, 60606 Chicago, IL, US
	B21F 21/00 (2006.01)	(72)	Yu Qiang, 60030 Grayslake, IL, US Sucech Steven W., 60046 Lake Villa, IL, US Groza Brent E., 60030 Grayslake, IL, US Mlinac Raymond J., 60030 Wildwood, IL, US Jones Frederick T., 60030 Grayslake, IL, US Bohnert Frederick M., 60035 Highland Park, IL, US
(11)	305188	(54)	Způsob výroby výrobku se zvýšenou odolností proti trvalé deformaci, obsahujícího sádku, a výrobek, vyrobený tímto způsobem
(40)	03.10.2007	(32)	30.07.1998, 21.08.1998, 21.08.1998, 16.02.1999
(21)	2006-198	(31)	1998US 9815874, 1998 138355, 1998US 9817293, 1999 249814
(73)	FWU KUANG ENTERPRISES CO., LTD., Tainan Hsien, TW	(33)	WO, US, WO, US
(72)	Chang Yun-Te, Tainan City, TW	(86)	PCT/US1999/001879
(54)	Kovací stroj	(87)	WO 2000/006518
(32)	24.03.2006	(22)	18.02.1999
(33)	CZ	(74)	BOHEMIA PATENT, Ing. Jana Vanděliková, Vodičkova 791/41, Praha 1 - Nové Město, 11000
(22)	24.03.2006	<hr/>	
(74)	PATENTSERVIS Praha a.s., Jivenská 1273/1, Praha 4, 14021	(51)	B65D 30/20 (2006.01)
<hr/>			
(51)	B24B 1/00 (2006.01)		B65D 33/16 (2006.01)
(11)	305187		B65B 43/04 (2006.01)
(40)	18.05.2005		B65B 61/18 (2006.01)
(21)	2004-1023	(11)	305197
(73)	SAINT-GOBAIN ABRASIVES, INC, 01615-0138 Worcester, MA, US	(40)	03.06.2015
(72)	Bonner Anne M., 03062 Nashua, NH, US Matsumoto Dean S., 01606 Worcester, MA, US Lambert Edward L., 01581 Westboro, MA, US	(21)	2014-199
		(73)	VELTEKO s.r.o., Vlašim, CZ
		(72)	Zajíc Miloslav, Vlašim, CZ

Šmíd František, Zdislavice, CZ
(54) **Způsob výroby fóliového hadicového sáčku a vertikální hadicový balicí stroj k provádění tohoto způsobu**
(22) 27.03.2014
(74) Langrova, s.r.o., Skřetova 48, Plzeň, 30100

(51) **B65G 27/16** (2006.01)
G01F 1/00 (2006.01)
G01F 1/20 (2006.01)
(11) 305194
(40) 03.06.2015
(21) **2013-944**
(73) Vysoká škola báňská-Technická univerzita Ostrava, Ostrava - Poruba, CZ
(72) Gelnar Daniel Ing., Ostrava - Poruba, CZ
Zegzulka Jiří prof. Ing., Ludgeřovice, CZ
Nečas Jan Ing., Ostrava - Hrabová, CZ
Juchelková Dagmar Ing., Velká Polom, CZ

(54) **Způsob modelování mechanických procesů syplých hmot a zařízení k provádění tohoto způsobu**
(22) 28.11.2013

(51) **C03C 17/36** (2006.01)
(11) 305189
(40) 16.02.2005
(21) **2003-1338**
(73) SAINT-GOBAIN GLASS FRANCE, Courbevoie, FR
(72) Schicht Heinz, Bethau, DE
Schindler Herbert, Torgau, DE
Schmidt Uwe, Falkenberg, DE
Marold Axel, Süptitz, DE

(54) **Transparentní substrát, opatřený vícevrstevným povlakem sestávajícím z tenkých vrstev, s kovovým odrazem**

(32) 25.11.2000
(31) 2000 10058700
(33) DE
(86) PCT/FR2001/003657
(87) WO 2002/042234
(22) 21.11.2001
(74) JUDr. Miloš Všečetka, Hálkova 2, Praha 2, 12000

(51) **C04B 33/00** (2006.01)
(11) 305192
(40) 01.10.2014
(21) **2012-867**
(73) Vysoké učení technické v Brně, Brno, CZ
(72) Ptáček Petr doc. Ing., Čáslav - Nové Město, CZ
Opravil Tomáš Ing., Popůvky, CZ
Šoukal František Ing., Oslavice, CZ

(54) **Výrobní cihlářská směs s obsahem zinku nebo bóru pro výrobu pálených cihlářských výrobků**
(22) 04.12.2012

(51) **C06B 29/00** (2006.01)
C06B 31/00 (2006.01)
C06B 33/00 (2006.01)
C06C 9/00 (2006.01)
C06D 5/00 (2006.01)
B60R 21/26 (2011.01)
B60R 22/46 (2006.01)
(11) 305185
(40) 17.03.2004
(21) **2003-2985**
(73) NIPPON KAYAKU KABUSHIKI KAISHA, 102-8172 Tokyo, JP
(72) Matsumura Yasushi, Hyogo 679-2123, JP
Maeda Shigeru, Hyogo 679-2123, JP
Sato Eishi, Hyogo 679-2123, JP
Ikeda Kenjiro, Hyogo 679-2123, JP

(54) **Směs rozněcovací látky a rozněcovač používající tuto směs**
(32) 10.05.2001
(31) 2001 140468
(33) JP
(86) PCT/JP2002/04538

(87) WO 2002/092539
(22) 09.05.2002
(74) Ing. František Kania, Mendlovo nám. 1a, Brno, 60300

(51) **C06B 41/00** (2006.01)
C06B 43/00 (2006.01)
C06D 5/06 (2006.01)

(11) 305190
(40) 13.02.2013
(21) **2011-409**
(73) Univerzita Pardubice, Pardubice, CZ
Explosia a.s., Pardubice, CZ
Indet Safety Systems a.s., Vsetín, CZ
(72) Jalový Zdeněk Ing., Pardubice, CZ
Matyáš Robert Ing., Živanice, CZ
Zigmund Jan Ing. Dr., Pardubice, CZ
Lorenc Slávek, Karviná - Ráj, CZ

(54) **Použití komplexních sloučenin biguanidu jako paliva do pyrotechnické složky a pyrotechnická složka pro bezpečnostní systémy pasivní ochrany**

(22) 04.07.2011
(74) RNDr. Kateřina Hartvichová, Na Bělidle 3, Praha 5, 15000

(51) **C12G 1/00** (2006.01)
(11) 305195
(40) 03.06.2015
(21) **2014-38**

(73) Marcinčák Petr Ing., Mikulov, CZ
(72) Marcinčák Petr Ing., Mikulov, CZ
(54) **Způsob výroby levandulového vína**
(22) 17.01.2014
(74) Ing. Blanka Brodská, J. Faimonové 14, Brno, 62800

(51) **E04B 2/06** (2006.01)
E04B 2/08 (2006.01)
E04C 1/39 (2006.01)
B28B 17/00 (2006.01)

(11) 305186
(40) 16.02.2005
(21) **2004-1006**
(73) Geiger Peter, 92318 Neumarkt/Opf., DE
(72) Geiger Peter, 92318 Neumarkt/Opf., DE
(54) **Sada zdicích prvků sestávající z v podstatě prizmatických zdicích prvků z betonové hmoty a formy pro výrobu těchto zdicích prvků**
(32) 25.03.2002
(31) 2002EP 0203330
(33) WO
(86) PCT/EP2002/003330
(87) WO 2003/080953
(22) 25.03.2002
(74) UNIPATENT, Ing. Jiří Chlustina, Jana Masaryka 43-47, Praha 2, 12000

(51) **F04C 18/16** (2006.01)
(11) 305182
(40) 14.05.2003
(21) **2002-4019**
(73) ATELIERS BUSCH SA, 2906 Chevenez, CH
(72) Becher Ulrich, 2900 Porrentruy, CH
(54) **Šroubové rotory tvořící dvojčata a vytlačovací stroje s těmito rotory**
(32) 25.07.2000
(31) 2000 1472
(33) CH
(86) PCT/CH2001/000421
(87) WO 2002/008609
(22) 06.07.2001
(74) PATENTSERVIS PRAHA a.s., Jivenská 1, Praha 4, 14000

(51) **G01B 11/24** (2006.01)
G01B 11/00 (2006.01)
G02B 6/36 (2006.01)
G03H 1/04 (2006.01)

(11) 305180
(40) 03.06.2015
(21) **2013-762**
(73) Vysoká škola báňská - Technická univerzita Ostrava, Ostrava Poruba, CZ
(72) Fojtík David Ing., Markvartovice, CZ
Čerňava Petr Ing., Havířov - Prostřední Suchá, CZ
(54) **Způsob bezkontaktního měření vnějších rozměrů průřezů tyčového hutního materiálu a modulární rám k provádění tohoto způsobu**
(22) 30.09.2013
(74) INPARTNERS GROUP, Ing. Ivan Lukšiček, Lidická 51, Brno, 60200

(51) **G01N 33/24** (2006.01)
G01N 1/28 (2006.01)
G01N 19/00 (2006.01)
G01N 17/00 (2006.01)
(11) 305191
(40) 22.05.2013
(21) **2011-673**
(73) Výzkumný ústav meliorací a ochrany půdy, v.v.i., Praha 5 - Zbraslav, CZ
DEUTON, s.r.o., Praha 5 – Radotín, CZ
(72) Khel Tomáš Ing., Praha 7, CZ
Vopravil Jan Ing., Praha 4, CZ
Orholz Pavel, Hlásná Třebáň, CZ
(54) **Zařízení pro granulometrickou separaci a stabilizaci půdních agregátů spirálovitým pohybem**
(22) 20.10.2011
(74) PATENTOVÁ KANCELÁŘ, Mgr. Hana Jirkalová, Michelská 18/12a, Praha 4, 14000

(51) **G01N 33/576** (2006.01)
(11) 305181
(40) 13.11.2002
(21) **2002-1084**
(73) ORTHO-CLINICAL DIAGNOSTICS, INC., Rochester, 14626-5101, NY, US
(72) Bahl Chander, Flemington, 08822, NJ, US
Niven Patrick C., Denville, 07834, NJ, US
Samson Antonio J., Livingston, 07039, NJ, US
Madjor Denise M., Yardville, 08620, NJ, US
(54) **Způsob určení přítomnosti viru hepatitis C (HCV) ve vzorku**
(32) 28.03.2001
(31) 2001 279276
(33) US
(22) 27.03.2002
(74) Dr. Karel Čermák, Národní třída 32, Praha 1, 11000

(51) **G01N 33/68** (2006.01)
(11) 305183
(40) 15.10.2003
(21) **2003-1219**
(73) PHADIA MULTIPLEXING DIAGNOSTICS GmbH, A-1030 WIEN, AT
(72) Hiller Reinhard, Vienna, AT
Harwanegg Christian, Vienna, AT

Müller Manfred W., Klosterneuburg, AT
(54) **Způsob detekce imunoglobulinů založený na alergenním čipu**
(32) 03.10.2000
(31) 2000 00890296
(33) EP
(86) PCT/EP2001/011429
(87) WO 2002/029415
(22) 03.10.2001
(74) Společná advokátní kancelář Všečeka Zelený Švorčík Kalenský a partneři, JUDr. Pavel Zelený, Hálkova 2, Praha 2, 12000

(51) **G01S 13/88** (2006.01)
G05D 1/10 (2006.01)
G01S 13/86 (2006.01)
G01S 5/02 (2010.01)
G01S 7/00 (2006.01)
G01S 13/93 (2006.01)
G08G 5/04 (2006.01)
G08G 5/02 (2006.01)
(11) 305198
(40) 03.06.2015
(21) **2014-212**
(73) České vysoké učení technické v Praze, Fakulta elektrotechnická, Praha 6, CZ
F AIR, spol. s r.o., Bystřice u Benešova, CZ
(72) Rollo Milan Ing., Český Brod, CZ
Meiser Tomáš Ing., Praha 9, CZ
Selecký Martin Ing., Hradec Králové, CZ
Markovič Michal Ing., Bystřice u Benešova, CZ
Janečka Antonín Ing., Košice, SK
Balda Martin Ing., Hradec Králové, CZ
Jeřábek Petr Ing., Týniště nad Orlicí, CZ
(54) **Telemetrický systém pro zvýšení bezpečnosti provozu ultralehkých letounů**
(22) 01.04.2014
(74) Ing. Hana Dušková, Na Kočově 180, Chotutice, 28103

(51) **G02B 6/125** (2006.01)
G02B 6/14 (2006.01)
G02B 6/00 (2006.01)
(11) 305196
(40) 03.06.2015
(21) **2014-189**
(73) České vysoké učení technické v Praze Fakulta elektrotechnická, Praha 6, CZ
(72) Prajzler Václav Ing., Praha 13, CZ
Neruda Miloš Bc., Rosice, CZ
Jeřábek Vítězslav doc. Ing., Praha 1, CZ
(54) **Optická planární mnohavidová rozbočnice**
(22) 26.03.2014
(74) Ing. Hana Dušková, Na Kočově 180, Chotutice, 28103

Seznam majitelů udělených patentů

(73) ATELIERS BUSCH SA, 2906 Chevenez, CH
České vysoké učení technické v Praze, Fakulta elektrotechnická, Praha 6, CZ
České vysoké učení technické v Praze Fakulta elektrotechnická, Praha 6, CZ
DEUTON, s.r.o., Praha 5 – Radotín, CZ
Explosia a.s., Pardubice, CZ

(11) 305182
(51) **F 04 C 18/16** (2006.01)
G 01 S 13/88 (2006.01)
G 02 B 6/125 (2006.01)
G 01 N 33/24 (2006.01)
C 06 B 41/00 (2006.01)

(73) F AIR, spol. s r.o., Bystřice u Benešova, CZ
FWU KUANG ENTERPRISES CO., LTD., Tainan Hsien, TW
Indet Safety Systems a.s., Vsetín, CZ
NIPPON KAYAKU KABUSHIKI KAISHA, 102-8172 Tokyo, JP

(11) 305198
(51) **G 01 S 13/88** (2006.01)
B 21 J 13/08 (2006.01)
C 06 B 41/00 (2006.01)
C 06 B 29/00 (2006.01)

(73) ORTHO-CLINICAL DIAGNOSTICS, INC., Rochester, 14626-5101, NY, US	(11) 305181	(51) G 01 N 33/576	(2006.01)	(73) Vysoká škola báňská - Technická univerzita Ostrava, Ostrava Poruba, CZ	(11) 305180	(51) G 01 B 11/24	(2006.01)
PHADIA MULTIPLEXING DIAGNOSTICS GmbH, A- 1030 WIEN, AT	305183	G 01 N 33/68	(2006.01)	Vysoká škola báňská- Technická univerzita Ostrava, Ostrava - Poruba, CZ	305194	B 65 G 27/16	(2006.01)
SAINT-GOBAIN ABRASIVES, INC, 01615- 0138 Worcester, MA, US	305187	B 24 B 1/00	(2006.01)	Vysoké učení technické v Brně, Brno, CZ	305192	C 04 B 33/00	(2006.01)
SAINT-GOBAIN GLASS FRANCE, Courbevoie, FR	305189	C 03 C 17/36	(2006.01)	Výzkumný ústav meliorací a ochrany půdy, v.v.i., Praha 5 - Zbraslav, CZ	305191	G 01 N 33/24	(2006.01)
UNITED STATES GYPSUM COMPANY, 60606 Chicago, IL, US	305179	B 28 B 11/00	(2006.01)	Geiger Peter, 92318 Neumarkt/Opf., DE	305186	E 04 B 2/06	(2006.01)
Univerzita Pardubice, Pardubice, CZ	305190	C 06 B 41/00	(2006.01)	Marcinčák Petr Ing., Mikulov, CZ	305195	C 12 G 1/00	(2006.01)
USINOR, 92800 Puteaux, FR	305184	B 21 D 1/02	(2006.01)	Švarcová Šárka, Vysoké Veselí, CZ	305193	A 47 G 9/02	(2006.01)
VELTEKO s.r.o., Vlašim, CZ	305197	B 65 D 30/20	(2006.01)	Trčka Ivan, Bojkovice, CZ	305199	B 27 L 7/08	(2006.01)

Udělené evropské patenty

Evropský patentový úřad udělil následující evropské patenty s účinkem pro Českou republiku. Tyto patenty mohou být zrušeny nebo zachovány v pozměněném znění Evropským patentovým úřadem v řízení o odporu. K tomu, aby nabyl evropský patent účinnosti na území České republiky, je třeba, aby byl Úřadu předložen ve stanovené lhůtě překlad patentového spisu do českého jazyka (§ 35c odst. 2 až 4 zákona č. 527/1990 Sb., v platném znění).

(97) EP 1345474	(47) 20.05.2015	(97) EP 1750545	(47) 20.05.2015	(97) EP 1952110	(47) 20.05.2015	(97) EP 2090775	(47) 20.05.2015
(97) EP 1385310	(47) 20.05.2015	(97) EP 1752072	(47) 20.05.2015	(97) EP 1952686	(47) 20.05.2015	(97) EP 2094154	(47) 20.05.2015
(97) EP 1405564	(47) 20.05.2015	(97) EP 1761327	(47) 20.05.2015	(97) EP 1952885	(47) 20.05.2015	(97) EP 2096928	(47) 20.05.2015
(97) EP 1407100	(47) 20.05.2015	(97) EP 1765869	(47) 20.05.2015	(97) EP 1957584	(47) 20.05.2015	(97) EP 2097801	(47) 20.05.2015
(97) EP 1419131	(47) 20.05.2015	(97) EP 1769052	(47) 20.05.2015	(97) EP 1965030	(47) 20.05.2015	(97) EP 2100530	(47) 20.05.2015
(97) EP 1441278	(47) 20.05.2015	(97) EP 1773441	(47) 20.05.2015	(97) EP 1966070	(47) 20.05.2015	(97) EP 2101777	(47) 20.05.2015
(97) EP 1443981	(47) 20.05.2015	(97) EP 1782697	(47) 20.05.2015	(97) EP 1968838	(47) 20.05.2015	(97) EP 2102925	(47) 20.05.2015
(97) EP 1449058	(47) 20.05.2015	(97) EP 1783608	(47) 20.05.2015	(97) EP 1969815	(47) 20.05.2015	(97) EP 2104257	(47) 20.05.2015
(97) EP 1450726	(47) 20.05.2015	(97) EP 1786004	(47) 20.05.2015	(97) EP 1972166	(47) 20.05.2015	(97) EP 2104513	(47) 20.05.2015
(97) EP 1450967	(47) 20.05.2015	(97) EP 1787747	(47) 20.05.2015	(97) EP 1976443	(47) 20.05.2015	(97) EP 2106885	(47) 20.05.2015
(97) EP 1461989	(47) 20.05.2015	(97) EP 1789559	(47) 20.05.2015	(97) EP 1977661	(47) 20.05.2015	(97) EP 2108961	(47) 20.05.2015
(97) EP 1497019	(47) 20.05.2015	(97) EP 1790590	(47) 20.05.2015	(97) EP 1977662	(47) 20.05.2015	(97) EP 2109277	(47) 20.05.2015
(97) EP 1508899	(47) 20.05.2015	(97) EP 1791254	(47) 20.05.2015	(97) EP 1984076	(47) 20.05.2015	(97) EP 2110487	(47) 20.05.2015
(97) EP 1511368	(47) 20.05.2015	(97) EP 1791542	(47) 20.05.2015	(97) EP 1980937	(47) 20.05.2015	(97) EP 2110576	(47) 20.05.2015
(97) EP 1522528	(47) 20.05.2015	(97) EP 1792375	(47) 20.05.2015	(97) EP 1981935	(47) 20.05.2015	(97) EP 2113184	(47) 20.05.2015
(97) EP 1526167	(47) 20.05.2015	(97) EP 1796333	(47) 20.05.2015	(97) EP 1983907	(47) 20.05.2015	(97) EP 2114388	(47) 20.05.2015
(97) EP 1533287	(47) 20.05.2015	(97) EP 1796651	(47) 20.05.2015	(97) EP 1984076	(47) 20.05.2015	(97) EP 2116310	(47) 20.05.2015
(97) EP 1536754	(47) 20.05.2015	(97) EP 1798293	(47) 20.05.2015	(97) EP 1985696	(47) 20.05.2015	(97) EP 2119441	(47) 20.05.2015
(97) EP 1539084	(47) 20.05.2015	(97) EP 1799717	(47) 20.05.2015	(97) EP 1985860	(47) 20.05.2015	(97) EP 2119453	(47) 20.05.2015
(97) EP 1542903	(47) 20.05.2015	(97) EP 1802443	(47) 20.05.2015	(97) EP 1987018	(47) 20.05.2015	(97) EP 2120089	(47) 20.05.2015
(97) EP 1548016	(47) 20.05.2015	(97) EP 1817215	(47) 20.05.2015	(97) EP 1989231	(47) 20.05.2015	(97) EP 2124028	(47) 20.05.2015
(97) EP 1548171	(47) 20.05.2015	(97) EP 1820247	(47) 20.05.2015	(97) EP 1989700	(47) 20.05.2015	(97) EP 2124814	(47) 20.05.2015
(97) EP 1553485	(47) 20.05.2015	(97) EP 1834917	(47) 20.05.2015	(97) EP 1995974	(47) 20.05.2015	(97) EP 2127846	(47) 20.05.2015
(97) EP 1554896	(47) 20.05.2015	(97) EP 1844549	(47) 20.05.2015	(97) EP 2000710	(47) 20.05.2015	(97) EP 2128485	(47) 20.05.2015
(97) EP 1567845	(47) 20.05.2015	(97) EP 1845811	(47) 20.05.2015	(97) EP 2000711	(47) 20.05.2015	(97) EP 2129045	(47) 20.05.2015
(97) EP 1573861	(47) 20.05.2015	(97) EP 1846022	(47) 20.05.2015	(97) EP 2002330	(47) 20.05.2015	(97) EP 2129296	(47) 20.05.2015
(97) EP 1580331	(47) 20.05.2015	(97) EP 1847247	(47) 20.05.2015	(97) EP 2007789	(47) 20.05.2015	(97) EP 2131398	(47) 20.05.2015
(97) EP 1587780	(47) 20.05.2015	(97) EP 1847412	(47) 20.05.2015	(97) EP 2011280	(47) 20.05.2015	(97) EP 2132893	(47) 20.05.2015
(97) EP 1594969	(47) 20.05.2015	(97) EP 1847568	(47) 20.05.2015	(97) EP 2011345	(47) 20.05.2015	(97) EP 2134287	(47) 20.05.2015
(97) EP 1600013	(47) 20.05.2015	(97) EP 1848190	(47) 20.05.2015	(97) EP 2012402	(47) 20.05.2015	(97) EP 2135161	(47) 20.05.2015
(97) EP 1606268	(47) 20.05.2015	(97) EP 1850927	(47) 20.05.2015	(97) EP 2012481	(47) 20.05.2015	(97) EP 2137483	(47) 20.05.2015
(97) EP 1612511	(47) 20.05.2015	(97) EP 1851509	(47) 20.05.2015	(97) EP 2013232	(47) 20.05.2015	(97) EP 2138439	(47) 20.05.2015
(97) EP 1617710	(47) 20.05.2015	(97) EP 1855565	(47) 20.05.2015	(97) EP 2013327	(47) 20.05.2015	(97) EP 2139681	(47) 20.05.2015
(97) EP 1617973	(47) 20.05.2015	(97) EP 1855639	(47) 20.05.2015	(97) EP 2017066	(47) 20.05.2015	(97) EP 2139963	(47) 20.05.2015
(97) EP 1639850	(47) 20.05.2015	(97) EP 1860341	(47) 20.05.2015	(97) EP 2017081	(47) 20.05.2015	(97) EP 2144008	(47) 20.05.2015
(97) EP 1647604	(47) 20.05.2015	(97) EP 1863766	(47) 20.05.2015	(97) EP 2020918	(47) 20.05.2015	(97) EP 2145360	(47) 20.05.2015
(97) EP 1649385	(47) 20.05.2015	(97) EP 1864304	(47) 20.05.2015	(97) EP 2021754	(47) 20.05.2015	(97) EP 2145535	(47) 20.05.2015
(97) EP 1651390	(47) 20.05.2015	(97) EP 1866376	(47) 20.05.2015	(97) EP 2026874	(47) 20.05.2015	(97) EP 2145551	(47) 20.05.2015
(97) EP 1658101	(47) 29.04.2015	(97) EP 1867825	(47) 20.05.2015	(97) EP 2032388	(47) 20.05.2015	(97) EP 2148000	(47) 20.05.2015
(97) EP 1659816	(47) 20.05.2015	(97) EP 1868438	(47) 20.05.2015	(97) EP 2032474	(47) 20.05.2015	(97) EP 2148142	(47) 20.05.2015
(97) EP 1662926	(47) 20.05.2015	(97) EP 1869914	(47) 20.05.2015	(97) EP 2040533	(47) 20.05.2015	(97) EP 2148232	(47) 20.05.2015
(97) EP 1669852	(47) 20.05.2015	(97) EP 1871703	(47) 20.05.2015	(97) EP 2041171	(47) 20.05.2015	(97) EP 2148264	(47) 20.05.2015
(97) EP 1673998	(47) 20.05.2015	(97) EP 1871704	(47) 20.05.2015	(97) EP 2044894	(47) 20.05.2015	(97) EP 2148323	(47) 20.05.2015
(97) EP 1676624	(47) 20.05.2015	(97) EP 1874181	(47) 20.05.2015	(97) EP 2046115	(47) 20.05.2015	(97) EP 2148691	(47) 20.05.2015
(97) EP 1678981	(47) 20.05.2015	(97) EP 1874868	(47) 20.05.2015	(97) EP 2048670	(47) 20.05.2015	(97) EP 2149941	(47) 20.05.2015
(97) EP 1683320	(47) 20.05.2015	(97) EP 1881895	(47) 20.05.2015	(97) EP 2048685	(47) 20.05.2015	(97) EP 2151382	(47) 20.05.2015
(97) EP 1687488	(47) 20.05.2015	(97) EP 1885373	(47) 20.05.2015	(97) EP 2055197	(47) 20.05.2015	(97) EP 2151642	(47) 20.05.2015
(97) EP 1688790	(47) 20.05.2015	(97) EP 1886645	(47) 20.05.2015	(97) EP 2055853	(47) 20.05.2015	(97) EP 2156174	(47) 20.05.2015
(97) EP 1693364	(47) 20.05.2015	(97) EP 1890531	(47) 20.05.2015	(97) EP 2058112	(47) 20.05.2015	(97) EP 2158418	(47) 20.05.2015
(97) EP 1700394	(47) 20.05.2015	(97) EP 1901099	(47) 20.05.2015	(97) EP 2064690	(47) 20.05.2015	(97) EP 2160230	(47) 20.05.2015
(97) EP 1706959	(47) 20.05.2015	(97) EP 1907172	(47) 20.05.2015	(97) EP 2067125	(47) 20.05.2015	(97) EP 2163934	(47) 20.05.2015
(97) EP 1707880	(47) 20.05.2015	(97) EP 1910786	(47) 20.05.2015	(97) EP 2067905	(47) 20.05.2015	(97) EP 2166514	(47) 20.05.2015
(97) EP 1713132	(47) 20.05.2015	(97) EP 1912925	(47) 20.05.2015	(97) EP 2068738	(47) 20.05.2015	(97) EP 2167667	(47) 20.05.2015
(97) EP 1716476	(47) 20.05.2015	(97) EP 1915058	(47) 20.05.2015	(97) EP 2070873	(47) 20.05.2015	(97) EP 2171811	(47) 20.05.2015
(97) EP 1720575	(47) 20.05.2015	(97) EP 1915774	(47) 20.05.2015	(97) EP 2072710	(47) 20.05.2015	(97) EP 2172693	(47) 20.05.2015
(97) EP 1720890	(47) 20.05.2015	(97) EP 1918369	(47) 20.05.2015	(97) EP 2074387	(47) 20.05.2015	(97) EP 2175617	(47) 20.05.2015
(97) EP 1730465	(47) 20.05.2015	(97) EP 1921133	(47) 20.05.2015	(97) EP 2074549	(47) 20.05.2015	(97) EP 2176294	(47) 20.05.2015
(97) EP 1730675	(47) 20.05.2015	(97) EP 1921944	(47) 20.05.2015	(97) EP 2074992	(47) 20.05.2015	(97) EP 2177995	(47) 20.05.2015
(97) EP 1730746	(47) 20.05.2015	(97) EP 1923771	(47) 20.05.2015	(97) EP 2079906	(47) 20.05.2015	(97) EP 2178287	(47) 20.05.2015
(97) EP 1734880	(47) 20.05.2015	(97) EP 1927121	(47) 20.05.2015	(97) EP 2080425	(47) 20.05.2015	(97) EP 2178474	(47) 20.05.2015
(97) EP 1734949	(47) 20.05.2015	(97) EP 1927260	(47) 20.05.2015	(97) EP 2080725	(47) 20.05.2015	(97) EP 2180258	(47) 20.05.2015
(97) EP 1735037	(47) 20.05.2015	(97) EP 1931448	(47) 20.05.2015	(97) EP 2082575	(47) 20.05.2015	(97) EP 2180657	(47) 20.05.2015
(97) EP 1735887	(47) 20.05.2015	(97) EP 1931753	(47) 20.05.2015	(97) EP 2085031	(47) 20.05.2015	(97) EP 2180683	(47) 20.05.2015
(97) EP 1739441	(47) 20.05.2015	(97) EP 1935071	(47) 20.05.2015	(97) EP 2085220	(47) 20.05.2015	(97) EP 2181364	(47) 20.05.2015
(97) EP 1740521	(47) 20.05.2015	(97) EP 1943021	(47) 20.05.2015	(97) EP 2087826	(47) 20.05.2015	(97) EP 2181373	(47) 20.05.2015
(97) EP 1741046	(47) 20.05.2015	(97) EP 1943710	(47) 20.05.2015	(97) EP 2089082	(47) 20.05.2015	(97) EP 2181939	(47) 20.05.2015
(97) EP 1741279	(47) 20.05.2015	(97) EP 1943963	(47) 20.05.2015	(97) EP 2090607	(47) 20.05.2015	(97) EP 2184175	(47) 20.05.2015
(97) EP 1744630	(47) 20.05.2015	(97) EP 1946070	(47) 20.05.2015	(97) EP 2090675	(47) 20.05.2015	(97) EP 2184578	(47) 20.05.2015

(97) EP 2670481	(47) 20.05.2015	(97) EP 2687461	(47) 20.05.2015	(97) EP 2707416	(47) 20.05.2015	(97) EP 2731736	(47) 20.05.2015
(97) EP 2670622	(47) 20.05.2015	(97) EP 2688493	(47) 20.05.2015	(97) EP 2708683	(47) 20.05.2015	(97) EP 2731741	(47) 20.05.2015
(97) EP 2671653	(47) 20.05.2015	(97) EP 2689147	(47) 20.05.2015	(97) EP 2710025	(47) 20.05.2015	(97) EP 2732455	(47) 20.05.2015
(97) EP 2672357	(47) 20.05.2015	(97) EP 2689634	(47) 20.05.2015	(97) EP 2710712	(47) 20.05.2015	(97) EP 2732546	(47) 20.05.2015
(97) EP 2672763	(47) 20.05.2015	(97) EP 2691315	(47) 20.05.2015	(97) EP 2711331	(47) 20.05.2015	(97) EP 2732836	(47) 20.05.2015
(97) EP 2672805	(47) 20.05.2015	(97) EP 2691912	(47) 20.05.2015	(97) EP 2712558	(47) 20.05.2015	(97) EP 2732978	(47) 20.05.2015
(97) EP 2672826	(47) 20.05.2015	(97) EP 2691975	(47) 20.05.2015	(97) EP 2712881	(47) 20.05.2015	(97) EP 2733711	(47) 20.05.2015
(97) EP 2672876	(47) 20.05.2015	(97) EP 2692484	(47) 20.05.2015	(97) EP 2713169	(47) 20.05.2015	(97) EP 2734193	(47) 20.05.2015
(97) EP 2673862	(47) 20.05.2015	(97) EP 2692581	(47) 20.05.2015	(97) EP 2713348	(47) 20.05.2015	(97) EP 2734922	(47) 20.05.2015
(97) EP 2673868	(47) 20.05.2015	(97) EP 2692669	(47) 20.05.2015	(97) EP 2714425	(47) 20.05.2015	(97) EP 2735207	(47) 20.05.2015
(97) EP 2673991	(47) 20.05.2015	(97) EP 2692979	(47) 20.05.2015	(97) EP 2715303	(47) 20.05.2015	(97) EP 2735507	(47) 20.05.2015
(97) EP 2674036	(47) 20.05.2015	(97) EP 2694245	(47) 20.05.2015	(97) EP 2716218	(47) 20.05.2015	(97) EP 2736398	(47) 20.05.2015
(97) EP 2674075	(47) 20.05.2015	(97) EP 2694740	(47) 20.05.2015	(97) EP 2718594	(47) 20.05.2015	(97) EP 2736871	(47) 20.05.2015
(97) EP 2674124	(47) 20.05.2015	(97) EP 2696818	(47) 20.05.2015	(97) EP 2719128	(47) 20.05.2015	(97) EP 2736929	(47) 20.05.2015
(97) EP 2674387	(47) 20.05.2015	(97) EP 2697124	(47) 20.05.2015	(97) EP 2719238	(47) 20.05.2015	(97) EP 2736947	(47) 20.05.2015
(97) EP 2674605	(47) 20.05.2015	(97) EP 2697388	(47) 20.05.2015	(97) EP 2719628	(47) 20.05.2015	(97) EP 2736977	(47) 20.05.2015
(97) EP 2674824	(47) 20.05.2015	(97) EP 2697470	(47) 20.05.2015	(97) EP 2720094	(47) 20.05.2015	(97) EP 2739804	(47) 20.05.2015
(97) EP 2675633	(47) 20.05.2015	(97) EP 2697684	(47) 20.05.2015	(97) EP 2720510	(47) 20.05.2015	(97) EP 2739938	(47) 20.05.2015
(97) EP 2675657	(47) 20.05.2015	(97) EP 2697927	(47) 20.05.2015	(97) EP 2720847	(47) 20.05.2015	(97) EP 2740182	(47) 20.05.2015
(97) EP 2675691	(47) 20.05.2015	(97) EP 2697945	(47) 20.05.2015	(97) EP 2720882	(47) 20.05.2015	(97) EP 2740207	(47) 20.05.2015
(97) EP 2676014	(47) 20.05.2015	(97) EP 2698157	(47) 20.05.2015	(97) EP 2720883	(47) 20.05.2015	(97) EP 2740219	(47) 20.05.2015
(97) EP 2676092	(47) 20.05.2015	(97) EP 2698287	(47) 20.05.2015	(97) EP 2720907	(47) 20.05.2015	(97) EP 2740566	(47) 20.05.2015
(97) EP 2676285	(47) 20.05.2015	(97) EP 2698460	(47) 20.05.2015	(97) EP 2720911	(47) 20.05.2015	(97) EP 2740981	(47) 20.05.2015
(97) EP 2676760	(47) 20.05.2015	(97) EP 2698509	(47) 20.05.2015	(97) EP 2720942	(47) 20.05.2015	(97) EP 2741907	(47) 20.05.2015
(97) EP 2677603	(47) 20.05.2015	(97) EP 2698579	(47) 20.05.2015	(97) EP 2720967	(47) 20.05.2015	(97) EP 2742053	(47) 20.05.2015
(97) EP 2678167	(47) 20.05.2015	(97) EP 2699066	(47) 20.05.2015	(97) EP 2721449	(47) 20.05.2015	(97) EP 2742363	(47) 20.05.2015
(97) EP 2678587	(47) 20.05.2015	(97) EP 2699130	(47) 20.05.2015	(97) EP 2721670	(47) 20.05.2015	(97) EP 2742781	(47) 20.05.2015
(97) EP 2678844	(47) 20.05.2015	(97) EP 2699208	(47) 20.05.2015	(97) EP 2721735	(47) 20.05.2015	(97) EP 2743685	(47) 20.05.2015
(97) EP 2678845	(47) 20.05.2015	(97) EP 2699446	(47) 20.05.2015	(97) EP 2722992	(47) 20.05.2015	(97) EP 2746114	(47) 20.05.2015
(97) EP 2678846	(47) 20.05.2015	(97) EP 2699946	(47) 20.05.2015	(97) EP 2723520	(47) 20.05.2015	(97) EP 2747106	(47) 20.05.2015
(97) EP 2679484	(47) 20.05.2015	(97) EP 2699978	(47) 20.05.2015	(97) EP 2724007	(47) 20.05.2015	(97) EP 2748453	(47) 20.05.2015
(97) EP 2679736	(47) 20.05.2015	(97) EP 2699981	(47) 20.05.2015	(97) EP 2724087	(47) 20.05.2015	(97) EP 2748630	(47) 20.05.2015
(97) EP 2681349	(47) 20.05.2015	(97) EP 2700269	(47) 20.05.2015	(97) EP 2724136	(47) 20.05.2015	(97) EP 2748908	(47) 20.05.2015
(97) EP 2682017	(47) 20.05.2015	(97) EP 2700644	(47) 20.05.2015	(97) EP 2724175	(47) 20.05.2015	(97) EP 2751446	(47) 20.05.2015
(97) EP 2682598	(47) 20.05.2015	(97) EP 2701354	(47) 20.05.2015	(97) EP 2724401	(47) 20.05.2015	(97) EP 2752729	(47) 20.05.2015
(97) EP 2682809	(47) 20.05.2015	(97) EP 2701371	(47) 20.05.2015	(97) EP 2724692	(47) 20.05.2015	(97) EP 2760297	(47) 20.05.2015
(97) EP 2683072	(47) 20.05.2015	(97) EP 2701568	(47) 20.05.2015	(97) EP 2725144	(47) 20.05.2015	(97) EP 2765474	(47) 20.05.2015
(97) EP 2683592	(47) 20.05.2015	(97) EP 2701998	(47) 20.05.2015	(97) EP 2725227	(47) 20.05.2015	(97) EP 2766217	(47) 20.05.2015
(97) EP 2683641	(47) 20.05.2015	(97) EP 2702200	(47) 20.05.2015	(97) EP 2725722	(47) 20.05.2015	(97) EP 2767636	(47) 20.05.2015
(97) EP 2683815	(47) 20.05.2015	(97) EP 2702950	(47) 20.05.2015	(97) EP 2726245	(47) 20.05.2015	(97) EP 2771925	(47) 20.05.2015
(97) EP 2683911	(47) 20.05.2015	(97) EP 2703276	(47) 20.05.2015	(97) EP 2726281	(47) 20.05.2015	(97) EP 2772462	(47) 20.05.2015
(97) EP 2684064	(47) 20.05.2015	(97) EP 2703572	(47) 20.05.2015	(97) EP 2726295	(47) 20.05.2015	(97) EP 2774878	(47) 20.05.2015
(97) EP 2684203	(47) 20.05.2015	(97) EP 2703772	(47) 20.05.2015	(97) EP 2727210	(47) 20.05.2015	(97) EP 2778092	(47) 20.05.2015
(97) EP 2684209	(47) 20.05.2015	(97) EP 2705189	(47) 20.05.2015	(97) EP 2727302	(47) 20.05.2015	(97) EP 2784022	(47) 20.05.2015
(97) EP 2685246	(47) 20.05.2015	(97) EP 2705340	(47) 20.05.2015	(97) EP 2727551	(47) 20.05.2015	(97) EP 2789267	(47) 20.05.2015
(97) EP 2685899	(47) 20.05.2015	(97) EP 2705433	(47) 20.05.2015	(97) EP 2727784	(47) 20.05.2015	(97) EP 2790381	(47) 20.05.2015
(97) EP 2685928	(47) 20.05.2015	(97) EP 2705805	(47) 20.05.2015	(97) EP 2727836	(47) 20.05.2015	(97) EP 2792601	(47) 20.05.2015
(97) EP 2686044	(47) 20.05.2015	(97) EP 2705990	(47) 20.05.2015	(97) EP 2729615	(47) 20.05.2015	(97) EP 2794453	(47) 20.05.2015
(97) EP 2686583	(47) 20.05.2015	(97) EP 2705994	(47) 20.05.2015	(97) EP 2729933	(47) 20.05.2015	(97) EP 2801355	(47) 20.05.2015
(97) EP 2687446	(47) 20.05.2015	(97) EP 2707263	(47) 20.05.2015	(97) EP 2730660	(47) 20.05.2015	(97) EP 2808463	(47) 20.05.2015

Zveřejněné překlady evropských patentových spisů

U následujících udělených evropských patentů s účinky pro Českou republiku byl majitelem předložen překlad patentového spisu do českého jazyka (§ 35c odst. 2 až 4 zákona č. 527/1990 Sb., v platném znění). Údaje jsou řazeny vzestupně podle čísel evropských patentů.

(97) EP 1607840		A61B 17/064	(2006.01)
(47) 28.01.2015		A61B 17/34	(2006.01)
(97) 21.12.2005		A61M 25/02	(2006.01)
(51) G06F 3/01	(2006.01)	A61M 25/04	(2006.01)
(96) 18.06.2004		A61B 17/00	(2006.01)
(96) 04445071.6		(96) 22.07.2003	
(73) Tobii AB, 182 53 Danderyd, SE		(96) 03816761.5	
(72) Björklund, Christoffer, 116 42 Stockholm, SE		(73) De Winter, Erwin, 2020 Antwerpen, BE	
Eskilsson, Henrik, 182 39 Danderyd, SE		(72) De Winter, Erwin, 2020 Antwerpen, BE	
Jacobson, Magnus, 163 47 Spånga, SE		(54) Šroubové zařízení pro anastomózu	
Skogö, Märten, 182 56 Danderyd, SE		(32) PCT/BE03/00074	
(54) Oční řízení počítačového přístroje		(31) 28.04.2003	
(74) Společná advokátní kancelář Vsetečka Zelený Švorčík Kalenský a partneři, JUDr. Michal Havlík, Hálkova 2, Praha 2, 12000		(33) BE	
		(86) PCT/BE2003/000126	
(97) EP 1628582		(87) WO 2004/096059	
(47) 28.01.2015		(74) Společná advokátní kancelář Vsetečka Zelený Švorčík Kalenský a partneři, JUDr. Michal Havlík, Hálkova 2, Praha 2, 12000	
(97) 11.11.2004			
(51) A61B 17/11	(2006.01)		

- (97) **EP 1660009**
(47) 28.01.2015
(97) 10.03.2005
(51) **A61K 9/16** (2006.01)
A61K 31/57 (2006.01)
A61P 5/34 (2006.01)
A61P 15/02 (2006.01)
(96) 27.08.2004
(96) 04769463.3
(73) Miscon Trading S.A., Sharjah, AE
(72) BOVINDARAJAN, Mirudhushahini, Coimbatore 641012, Tamil Nadu, IN
(54) **Způsoby pro léčení endometriózy**
(32) 500217 P, 526355 P
(31) 03.09.2003, 01.12.2003
(33) US, US
(86) PCT/IB2004/003103
(87) WO 2005/020880
(74) Společná advokátní kancelář Vsetečka Zelený Švorčík Kalenský a partneři, JUDr. Michal Havlík, Hálkova 2, Praha 2, 12000
-
- (97) **EP 1872013**
(47) 26.11.2014
(97) 26.10.2006
(51) **F04B 27/10** (2006.01)
(96) 03.04.2006
(96) 06723979.8
(73) Valeo Klimasysteme GmbH, D-96476 Bad Rodach, DE
(72) SCHWARZKOPF, Otfried, 51515 Kuerten, DE
DITTMAR, Jens, 61250 Usingen, DE
(54) **Axiální pístový kompresor**
(32) 102005018102
(31) 19.04.2005
(33) DE
(86) PCT/EP2006/003021
(87) WO 2006/111264
(74) KANIA, SEDLÁK, SMOLA Patentová a známková kancelář, Ing. František Kania, Mendlovo nám. 1a, Brno, 60300
-
- (97) **EP 1933937**
(47) 14.01.2015
(97) 12.04.2007
(51) **A61N 1/32** (2006.01)
A61N 1/40 (2006.01)
(96) 29.09.2006
(96) 06820767.9
(73) Novocure Ltd., 319805 Haifa, IL
(72) PALTI, Yoram, 34404 Haifa, IL
(54) **Optimalizace charakteristik elektrického pole pro zvyšování účinku pole na proliferaci buněk**
(32) 723560 P
(31) 03.10.2005
(33) US
(86) PCT/IB2006/002713
(87) WO 2007/039799
(74) Společná advokátní kancelář Vsetečka Zelený Švorčík Kalenský a partneři, JUDr. Michal Havlík, Hálkova 2, Praha 2, 12000
-
- (97) **EP 1981649**
(47) 15.10.2014
(97) 01.11.2007
(51) **B05B 15/06** (2006.01)
F16B 21/02 (2006.01)
F16B 21/16 (2006.01)
B05B 7/08 (2006.01)
(96) 16.04.2007
(96) 07728159.0
(73) Krautzberger GmbH, 65343 Eltville am Rhein, DE
(72) WEIDMANN, Thomas, 56355 Bettendorf, DE
(54) **Rychlovýměnný adaptér a nástřikové zařízení k montáži na rychlovýměnný adaptér**
(32) 102006019363
(31) 21.04.2006
(33) DE
-
- (86) PCT/EP2007/053694
(87) WO 2007/122132
(74) KANIA, SEDLÁK, SMOLA Patentová a známková kancelář, Ing. František Kania, Mendlovo nám. 1a, Brno, 60300
-
- (97) **EP 2004217**
(47) 10.12.2014
(97) 27.09.2007
(51) **A61K 39/00** (2006.01)
A61K 38/00 (2006.01)
C07K 14/705 (2006.01)
C07K 14/47 (2006.01)
(96) 23.03.2006
(96) 06739597.0
(73) Curavac, Inc., Wilmington, New Castle, DE 19801-1120, US
(72) BLALOCK, Edwin, J., Vestavia Hills, AL 35216, US
HUBERTY, Stephane P., 1330 Rixensart, BE
(54) **Vakcína pro terapeutickou nebo profylaktickou léčbu myasthenia gravis**
(86) PCT/US2006/010896
(87) WO 2007/108808
(74) Společná advokátní kancelář Vsetečka Zelený Švorčík Kalenský a partneři, JUDr. Michal Havlík, Hálkova 2, Praha 2, 12000
-
- (97) **EP 2124565**
(47) 07.01.2015
(97) 24.07.2008
(51) **C07D 237/24** (2006.01)
A61K 31/50 (2006.01)
A61P 7/06 (2006.01)
C07D 401/10 (2006.01)
C07D 409/04 (2006.01)
C07D 417/06 (2006.01)
(96) 11.01.2008
(96) 08727581.4
(73) GlaxoSmithKline LLC, Wilmington, Delaware 19808, US
(72) SHAW, Antony, N., Collegeville, PA 19426, US
DUFFY, Kevin, J., Collegeville, PA 19426, US
MILLER, William, Henry, Collegeville, PA 19426, US
MYERS, Andrea, K., Collegeville, PA 19426, US
ZIMMERMAN, Michael, N., Collegeville, PA 19426, US
(54) **N-Substituované glycinové deriváty:inhibitory hydroxylas**
(32) 884710 P
(31) 12.01.2007
(33) US
(86) PCT/US2008/050833
(87) WO 2008/089052
(74) Čermák a spol., JUDr. Karel Čermák, Elišky Peškové 15, Praha 5, 15000
-
- (97) **EP 2159565**
(47) 18.02.2015
(97) 03.03.2010
(51) **G01N 21/03** (2006.01)
G01N 33/49 (2006.01)
(96) 05.08.2009
(96) 09010109.8
(73) EKF - diagnostic GmbH, 39179 Barleben, DE
(72) Dumschat, Christa, Dr., 39179 Barleben, DE
Hensel, Sike, 39108 Magdeburg, DE
Hirschfelder, Monika, Dr., 39179 Barleben, DE
(54) **Jednorázová mikrokyveta pro stanovení obsahu hemoglobinu v kompletní krvi**
(32) 102008039810
(31) 25.08.2008
(33) DE
(74) Společná advokátní kancelář Vsetečka Zelený Švorčík Kalenský a partneři, JUDr. Otakar Švorčík, Hálkova 2, Praha 2, 12000
-
- (97) **EP 2204604**
(47) 11.02.2015
(97) 07.07.2010
(51) **F21S 8/00** (2006.01)
F21V 5/00 (2015.01)
F21Y 101/00 (2006.01)
(96) 17.12.2009
(96) 09015635.7

- (73) ERCO GmbH, 58507 Lüdenscheid, DE
(72) Görres, Markus, Dr., 44147 Dortmund, DE
Bremerich, Matthias, Dr., 58368 Lennestadt, DE
(54) **Svitídlo**
(32) 102008063369
(31) 30.12.2008
(33) DE
(74) KOREJZOVÁ & SPOL., v.o.s., JUDr. Petra Korejzová, Korunní 810/104
E, Praha 10, 10100
-
- (97) **EP 2234621**
(47) 24.12.2014
(97) 09.07.2009
(51) **A61K 47/10** (2006.01)
A61K 47/14 (2006.01)
A61K 47/24 (2006.01)
A61K 31/675 (2006.01)
A61K 31/454 (2006.01)
C07F 9/06 (2006.01)
(96) 30.12.2008
(96) 08868777.7
(73) Dow Pharmaceutical Sciences, Inc., Petaluma CA 94954-6542, US
(72) WINCKLE, Gareth, Petaluma, CA 94952, US
FIELDSON, Gregory, T., Morgantown, WV 26505, US
(54) **Přípravky a způsoby léčby onemocnění nehtů**
(32) 6531
(31) 03.01.2008
(33) US
(86) PCT/US2008/014107
(87) WO 2009/085314
(74) Čermák a spol., JUDr. Karel Čermák, Elišky Peškové 15, Praha 5, 15000
-
- (97) **EP 2334465**
(47) 18.03.2015
(97) 18.03.2010
(51) **B23K 26/06** (2014.01)
B23K 26/38 (2014.01)
(96) 26.08.2009
(96) 09740493.3
(73) L'Air Liquide Société Anonyme pour l'Etude et l'Exploitation des
Procédés Georges Claude, 75007 Paris, FR
(72) BRIAND, Francis, F-75009 Paris, FR
BALLERINI, Gaia, F-75010 Paris, FR
DEBECKER, Isabelle, F-75017 Paris, FR
MAAZAOUI, Hakim, F-95480 Pierrelaye, FR
VERNA, Eric, F-95650 Boissy l'Aillierie, FR
(54) **Způsob a zařízení pro laserové řezání se změnou faktoru kvality
laserového svazku prostřednictvím difrakční optické součástky**
(32) 0856140
(31) 12.09.2008
(33) FR
(86) PCT/FR2009/051629
(87) WO 2010/029243
(74) Společná advokátní kancelář Všeťečka Zelený Švorčík Kalenský a
partneři, JUDr. Michal Havlík, Hálkova 2, Praha 2, 12000
-
- (97) **EP 2348885**
(47) 25.02.2015
(97) 29.04.2010
(51) **A21D 13/06** (2006.01)
A23L 1/10 (2006.01)
A23L 1/0526 (2006.01)
A23L 1/308 (2006.01)
A21D 2/18 (2006.01)
A61K 31/736 (2006.01)
A61P 3/10 (2006.01)
(96) 23.10.2009
(96) 09737004.3
(73) Generale Biscuit, 94150 Rungis, FR
(72) AYMARD, Pierre, F-92160 Antony, FR
SIMONNOT, Chantal, F-91750 Champcueil, FR
FUZELLIER, Gwenaëlle, F-75013 Paris, FR
ARLOTTI, Agathe, F-75014 Paris, FR
(54) **Sušenka obsahující guarovou gumu**
(32) 08305721
(31) 23.10.2008
-
- (33) EP
(86) PCT/EP2009/064022
(87) WO 2010/046492
(74) FISCHER & PARTNER Intellectual Property s.r.o., Na Hrobcí 5, Praha 2,
12800
-
- (97) **EP 2376500**
(47) 25.02.2015
(97) 17.06.2010
(51) **C07D 498/04** (2006.01)
A61K 31/519 (2006.01)
A61P 35/00 (2006.01)
(96) 09.12.2009
(96) 09793626.4
(73) CTI BIOPHARMA CORP., Seattle, WA 98121, US
(72) DYMOCK, Brian, Singapore 239222, SG
LEE, Cheng Hsia, Angeline, Singapore 640764, SG
WILLIAM, Anthony, Deodaunia, Singapore 738087, SG
(54) **Maleinanová sůl 11-(2-pyrrolidin-1-ylethoxy)-14,19-dioxa-5,7,26-
triazia-tetracyklo [19.3.1.1.(2,6). 1(8,12)] heptakosa-1(25), 2(26),
3,5,8,10,12(27), 16,21,23-dekaenu**
(32) 121676 P
(31) 11.12.2008
(33) US
(86) PCT/SG2009/000474
(87) WO 2010/068182
(74) Společná advokátní kancelář Všeťečka Zelený Švorčík Kalenský a
partneři, JUDr. Michal Havlík, Hálkova 2, Praha 2, 12000
-
- (97) **EP 2425820**
(47) 08.04.2015
(97) 07.03.2012
(51) **A61K 9/12** (2006.01)
A61K 31/48 (2006.01)
A61K 9/72 (2006.01)
A61P 25/06 (2006.01)
(96) 11.02.2008
(96) 11191794.4
(73) MAP Pharmaceuticals Inc, Irvine, CA 92612, US
(72) Cook, Robert, O., New Jersey, 08844, US
Shrewsbury, Stephen, B., Cupertino, CA 95014, US
Ramadan, Nabih, Lake Forest IL, 60045, US
Armer, Thomas, A., Mountain View CA, 94043, US
(54) **Způsob terapeutického podávání DHE pro rychlou úlevu od migrény
při současně minimalizaci profilu vedlejších účinků**
(32) 900850 P
(31) 11.02.2007
(33) US
(74) A. Holas & partner Patentová a známková kancelář, Ing. Mgr. Hana
Holasová, Křížová 4/105, Brno, 60300
-
- (97) **EP 2454017**
(47) 18.03.2015
(97) 20.01.2011
(51) **C08F 2/54** (2006.01)
C08F 2/46 (2006.01)
C08F 290/06 (2006.01)
(96) 06.07.2010
(96) 10734474.9
(73) Elantas GmbH, 46483 Wesel, DE
(72) LIENERT, Klaus-Wilhelm, 22763 Hamburg, DE
VOEDISCH, Sabine, 22335 Hamburg, DE
AL-MASRI, Majdi, 21244 Buchholz, DE
BERKEI, Michael, 45721 Haltern am See, DE
TECKLENBRUG, Janin, 46119 Oberhausen, DE
SAWITOWSKI, Thomas, 46483 Wesel, DE
(54) **Reaktivní systémy**
(32) 102009026185
(31) 16.07.2009
(33) DE
(86) PCT/EP2010/059650
(87) WO 2011/006798
(74) Společná advokátní kancelář Všeťečka Zelený Švorčík Kalenský a
partneři, JUDr. Michal Havlík, Hálkova 2, Praha 2, 12000

- (97) **EP 2458491**
(47) 28.01.2015
(97) 30.05.2012
(51) **G06F 3/0488** (2013.01)
G06F 21/31 (2013.01)
G06F 21/34 (2013.01)
G06F 21/82 (2013.01)
G07F 7/10 (2006.01)
G06F 3/048 (2013.01)
G07F 19/00 (2006.01)
(96) 29.11.2011
(96) 11191060.0
(73) Wincor Nixdorf International GmbH, 33106 Paderborn, DE
(72) Golücke, Peter, 33106 Paderborn, DE
Carozzi, Andrea, 33125 Delbrück, DE
(54) **Zařízení ke čtení karet s magnetickým páskem a/nebo čipem s dotykovou obrazovkou k zadávání PINu**
(32) 102010060862
(31) 29.11.2010
(33) DE
(74) Společná advokátní kancelář Všetečka Zelený Švorčík Kalenský a partneři, JUDr. Michal Havlík, Hálkova 2, Praha 2, 12000
-
- (97) **EP 2473302**
(47) 24.12.2014
(97) 07.04.2011
(51) **B23B 31/28** (2006.01)
B23Q 17/00 (2006.01)
(96) 29.07.2010
(96) 10752287.2
(73) Röhm GmbH, 89567 Sontheim/Brenz, DE
(72) HANGLEITER, Eugen, 89568 Hermaringen, DE
SCHENK, Peter, 89168 Niederstotzingen, DE
(54) **Způsob pro upnutí nástroje nebo obrobku a zařízení pro provádění způsobu**
(32) 102009044167
(31) 02.10.2009
(33) DE
(86) PCT/DE2010/075068
(87) WO 2011/038730
(74) Společná advokátní kancelář Všetečka Zelený Švorčík Kalenský a partneři, JUDr. Michal Havlík, Hálkova 2, Praha 2, 12000
-
- (97) **EP 2524087**
(47) 11.03.2015
(97) 21.07.2011
(51) **E03D 1/14** (2006.01)
E03D 1/34 (2006.01)
(96) 12.01.2011
(96) 11709182.7
(73) Oliveira & Irmao S.A., 3800 Aveiro, PT
(72) FREITAS MACHADO, Joao Tiago, P-4780-549 Santo Tirso, PT
(54) **Výškově nastavitelná sestava splachovacího ventilu pro splachovací nádobu**
(32) MI20100017
(31) 12.01.2010
(33) IT
(86) PCT/IB2011/000040
(87) WO 2011/086452
(74) Ing. Marie Smrčková, patentový zástupce, Ing. Marie Smrčková, Velflíkova 10, Praha 6, 16000
-
- (97) **EP 2549983**
(47) 04.03.2015
(97) 29.09.2011
(51) **A61K 9/20** (2006.01)
A61K 31/517 (2006.01)
(96) 25.03.2011
(96) 11710202.0
(73) AOP Orphan Pharmaceuticals AG, 1160 Wien, AT
(72) WIDMANN, Rudolf, A-3002 Purkersdorf, AT
STRIEDER, Georg, A-1160 Vienna, AT
(54) **Nová kompozice pro léčbu esenciální trombocytémie**
(32) 10157772
(31) 25.03.2010
(33) EP

- (86) PCT/EP2011/054628
(87) WO 2011/117391
(74) Traplová Hakr Kubát, advokátní a patentová kancelář, Ing. Jan Kubát, Přístavní 24, Praha 7, 17000
-
- (97) **EP 2581448**
(47) 28.01.2015
(97) 17.04.2013
(51) **C12N 15/113** (2010.01)
A61K 31/712 (2006.01)
A61K 31/7125 (2006.01)
(96) 13.10.2011
(96) 11185129.1
(73) Association Institut de Myologie, 75013 Paris, FR
Universität Bern, 3012 Bern, CH
Université Pierre et Marie Curie (Paris 6), 75005 Paris, FR
Institut National de la Santé et de la Recherche Médicale (INSERM), 75013 Paris, FR
Centre National de la Recherche Scientifique (CNRS), 75016 Paris, FR
(72) Leumann, Christian, 3006 Bern, CH
Garcia, Luis, 78870 Bailly, FR
Voit, Thomas, 91470 Boullay les Troux, FR
(54) **Tricyklo-fosforothioátové DNA**
(74) Společná advokátní kancelář Všetečka Zelený Švorčík Kalenský a partneři, JUDr. Michal Havlík, Hálkova 2, Praha 2, 12000
-
- (97) **EP 2591267**
(47) 18.03.2015
(97) 12.01.2012
(51) **B67C 3/26** (2006.01)
F16L 37/413 (2006.01)
F16L 37/096 (2006.01)
F16K 1/30 (2006.01)
(96) 19.05.2011
(96) 11727230.2
(73) L'Air Liquide Société Anonyme pour l'Etude et l'Exploitation des Procédés Georges Claude, 75007 Paris, FR
(72) FRENAL, Antoine, F-95460 Ezanville, FR
DECK, Philippe, F-93100 Montreuil, FR
MANSCOURT, Cyril, 92170 Vanves, FR
PISOT, Philippe, 38140 Apprieu, FR
(54) **Přívod pro úpravu, jeho použití a způsob plnění**
(32) 1055606
(31) 09.07.2010
(33) FR
(86) PCT/FR2011/051132
(87) WO 2012/004483
(74) Společná advokátní kancelář Všetečka Zelený Švorčík Kalenský a partneři, JUDr. Michal Havlík, Hálkova 2, Praha 2, 12000
-
- (97) **EP 2611744**
(47) 21.01.2015
(97) 08.03.2012
(51) **C03B 3/02** (2006.01)
C03B 5/12 (2006.01)
(96) 31.08.2011
(96) 11751885.2
(73) Rockwool International A/S, 2640 Hedehusene, DK
(72) BØLLUND, Lars, DK-3550 Slangørup, DK
HANSEN, Lars Elmekilde, DK-4000 Roskilde, DK
(54) **Způsob a zařízení pro výrobu minerální taveniny**
(32) 10174859
(31) 01.09.2010
(33) EP
(86) PCT/EP2011/064984
(87) WO 2012/028643
(74) Společná advokátní kancelář Všetečka Zelený Švorčík Kalenský a partneři, JUDr. Michal Havlík, Hálkova 2, Praha 2, 12000
-
- (97) **EP 2616510**
(47) 07.01.2015
(97) 22.03.2012
(51) **C08L 3/12** (2006.01)
(96) 14.09.2011
(96) 11760746.5
(73) Lyckeby Starch AB, 291 91 Kristianstad, SE

(72) SVENSSON, Sigfrid, 291 97 GÅRDS KÖPINGE, SE
(54) **Polysacharidový povlak s částicemi gelu**
(32) 1050960, 1050959
(31) 14.09.2010, 14.09.2010
(33) SE, SE
(86) PCT/EP2011/065908
(87) WO 2012/035046
(74) Společná advokátní kancelář Všetečka Zelený Švorčík Kalenský a partneři, JUDr. Michal Havlík, Hálkova 2, Praha 2, 12000

(97) **EP 2645895**
(47) 07.01.2015
(97) 07.06.2012
(51) **A43B 5/02** (2006.01)
A43B 7/14 (2006.01)
A43B 3/24 (2006.01)
(96) 29.11.2011
(96) 11801794.6
(73) Guer, Jean Luc, 13004 Marseille, FR
(72) Guer, Jean Luc, 13004 Marseille, FR
(54) **Sportovní bota typu s kolkou**
(32) 1059881
(31) 29.11.2010
(33) FR
(86) PCT/FR2011/052819
(87) WO 2012/072949
(74) Společná advokátní kancelář Všetečka Zelený Švorčík Kalenský a partneři, JUDr. Michal Havlík, Hálkova 2, Praha 2, 12000

(97) **EP 2655705**
(47) 28.01.2015
(97) 28.06.2012
(51) **C30B 35/00** (2006.01)
C04B 35/591 (2006.01)
F27B 14/10 (2006.01)
(96) 19.12.2011
(96) 11807894.8
(73) Steuler Solar GmbH, 56203 Höhr-Grenzhausen, DE
(72) ROLIGHETEN, Rune, N-3919 Porsgrunn, NO
(54) **Tavící nádoby**
(32) 10196529
(31) 22.12.2010
(33) EP
(86) PCT/EP2011/073250
(87) WO 2012/084832
(74) Společná advokátní kancelář Všetečka Zelený Švorčík Kalenský a partneři, JUDr. Michal Havlík, Hálkova 2, Praha 2, 12000

(97) **EP 2676063**
(47) 10.12.2014
(97) 23.08.2012
(51) **F16L 55/115** (2006.01)
(96) 15.02.2011
(96) 11706462.6
(73) CWS-Boco Supply AG, 6340 Baar, CH
(72) ZÜND, Marco, CH-9436 Balgach, CH
SCHEIWILLER, Felix, CH-9444 Diepoldsau, CH
ERB, Markus, CH-6030 Ebikon, CH
(54) **Ventil pro nádobu na kapaliny**
(86) PCT/CH2011/000029
(87) WO 2012/109763
(74) Čermák a spol., JUDr. Karel Čermák, Elišky Peškové 15, Praha 5, 15000

(97) **EP 2678571**
(47) 01.04.2015
(97) 30.08.2012
(51) **F16B 7/04** (2006.01)
(96) 22.02.2012
(96) 12705622.4
(73) C E S Control Enclosure Systems GmbH, 61348 Bad Homburg v. d. Höhe, DE
(72) SCHAAF, Igor, Harry, 77836 Rheinmünster, DE
MAZURA, Paul, 76307 Karlsbad, DE
NICOLAI, Walter, 35418 Buseck, DE
JOCHAM, Simon, 80469 München, DE
(54) **Rohová spojka pro duté profily**

(32) 102011012435, 102011012436, 102011012433, 102011012434
(31) 25.02.2011, 25.02.2011, 25.02.2011, 25.02.2011
(33) DE, DE, DE, DE
(86) PCT/EP2012/000767
(87) WO 2012/113549
(74) Společná advokátní kancelář Všetečka Zelený Švorčík Kalenský a partneři, JUDr. Michal Havlík, Hálkova 2, Praha 2, 12000

(97) **EP 2689112**
(47) 10.12.2014
(97) 27.09.2012
(51) **F01L 13/00** (2006.01)
(96) 24.01.2012
(96) 12701109.6
(73) Kolbenschmidt Pierburg Innovations GmbH, 74172 Neckarsulm, DE
(72) BREUER, Michael, 52152 Simmerath, DE
GRIMM, Karsten, 52064 Aachen, DE
(54) **Mechanicky říditelný pohon ventilu a mechanicky říditelné uspořádání pohonu ventilu**
(32) 102011014744
(31) 22.03.2011
(33) DE
(86) PCT/EP2012/051020
(87) WO 2012/126648
(74) Čermák a spol., JUDr. Karel Čermák, Elišky Peškové 15, Praha 5, 15000

(97) **EP 2689141**
(47) 18.02.2015
(97) 27.09.2012
(51) **F15B 13/043** (2006.01)
F16K 31/40 (2006.01)
F15B 13/04 (2006.01)
F15B 13/08 (2006.01)
G05D 16/04 (2006.01)
G05D 7/00 (2006.01)
(96) 02.12.2011
(96) 11815819.5
(73) Parker-Hannifin Corporation, Cleveland, OH 44124, US
(72) ARANOVICH, Felix, Skokie, IL 60077, US
(54) **Elektro-proporcionální, řízené ovládaný, talířový ventil s kompenzací tlaku**
(32) 201161466163 P
(31) 22.03.2011
(33) US
(86) PCT/US2011/062976
(87) WO 2012/128797
(74) Rott, Růžička & Guttmann Patentové, známkové a advokátní kanceláře, Ing. Ivana Menšíková, Vinohradská 37/938, Praha 2, 12000

(97) **EP 2702208**
(47) 04.03.2015
(97) 01.11.2012
(51) **E02B 7/20** (2006.01)
(96) 25.04.2012
(96) 12723624.8
(73) ALSTOM Renewable Technologies, 38100 Grenoble, FR
(72) CARDIS, Michel, F-38000 Grenoble, FR
MICHEL, Alain, F-38100 Grenoble, FR
(54) **Vrata plavební komory**
(32) 1153565
(31) 26.04.2011
(33) FR
(86) PCT/EP2012/057513
(87) WO 2012/146595
(74) Traplová Hakr Kubát, advokátní a patentová kancelář, Ing. Eduard Hakr, Přístavní 24, Praha 7, 17000

(97) **EP 2702344**
(47) 21.01.2015
(97) 06.12.2012
(51) **F27B 7/20** (2006.01)
F27D 17/00 (2006.01)
C04B 7/36 (2006.01)
C04B 7/47 (2006.01)
C04B 7/43 (2006.01)
(96) 14.05.2012

(96) 12721828.7
(73) Südbayerisches Portland-Zementwerk Gebr. Wiesböck & Co. GmbH,
83101 Rohrdorf, DE
(72) LEIBINGER, Helmut, A-4910 Ried im Innkreis, AT
(54) **Způsob a zařízení k vypalování slínku**
(32) 102011050694, 102011052561
(31) 27.05.2011, 10.08.2011
(33) DE, DE
(86) PCT/EP2012/058942
(87) WO 2012/163664
(74) KOREJZOVÁ & SPOL., v.o.s., JUDr. Petra Korejzová, Korunní 104/810
E, Praha 10, 10100

(97) **EP 2726719**
(47) 11.03.2015
(97) 03.01.2013
(51) **F02D 9/10**

(2006.01)

F16K 1/22 (2006.01)
(96) 25.05.2012
(96) 12723699.0
(73) Pierburg GmbH, 41460 Neuss, DE
(72) GERARDS, Hans, 52538 Gangelt, DE
BLOMERIUS, Harald, 50735 Köln, DE
(54) **Ventilové zařízení pro regulaci proudu výfukových plynů spalovacího
motoru**
(32) 102011106744
(31) 28.06.2011
(33) DE
(86) PCT/EP2012/059854
(87) WO 2013/000643
(74) Společná advokátní kancelář Vsetečka Zelený Švorčík Kalenský a
partneři, JUDr. Michal Havlík, Hálkova 2, Praha 2, 12000

Evropské patenty zachované v pozměněném nebo omezeném znění

V této části jsou uvedeny evropské patenty s účinky pro Českou republiku, které byly Evropským úřadem podle článku 102 Úmluvy o udělování evropských patentů zachovány v omezeném znění podle čl. 105a - 105c EPC 2000, nebo v pozměněném znění (§ 35f zákona č. 527/1990 Sb., v platném znění).

(97) Datum oznámení o zachování patentu
EP 1666579 28.11.2012

(97) Datum oznámení o zachování patentu
EP 2407537 20.05.2015

Evropské patenty zrušené Evropským patentovým úřadem

Následující evropské patenty udělené Evropským patentovým úřadem s účinky pro Českou republiku byly zrušeny Evropským patentovým úřadem podle článku 102 Úmluvy o udělování evropských patentů (§ 35f odst 2 zákona č. 527/1990 Sb., v platném znění).

(97) EP 1625597

(97) EP 1972407

(97) EP 2185608

MM4A

Zánik evropských patentů nezaplacením poplatků za udržování platnosti patentu

Následující evropské patenty udělené Evropským patentovým úřadem s účinky pro Českou republiku zanikly pro nezaplacení poplatků za udržování platnosti patentu (§ 22 písm. b) zákona č. 527/1990 Sb., v platném znění).

(97) EP 1431493
(97) EP 1451083
(97) EP 1451379
(97) EP 1458721
(97) EP 1467825
(97) EP 1548144
(97) EP 1562415
(97) EP 1565337

(97) EP 1565422
(97) EP 1567683
(97) EP 1567684
(97) EP 1568663
(97) EP 1569923
(97) EP 1661719
(97) EP 1684688
(97) EP 1684792

(97) EP 1685355
(97) EP 1689426
(97) EP 1702137
(97) EP 1817320
(97) EP 1831033
(97) EP 1925824
(97) EP 1948689
(97) EP 1951687

(97) EP 2065022
(97) EP 2238307
(97) EP 2324718
(97) EP 2356203
(97) EP 2455104
(97) EP 2467654

PD4A

Převod práv a ostatní změny majitelů evropských patentů

(97) **EP 2028937**
(73) Vanda Pharmaceuticals Inc., Washington, 20037, DC, US

(97) **EP 2461830**
(73) E. R. Squibb & Sons, L.L.C., Princeton, 08540, NJ, US

FG1K

Zapsané užité vzory - přehled podle čísel zápisu

V období uzávěrky tohoto čísla Věstníku zapsal Úřad průmyslového vlastnictví tyto užité vzory.

28241	<i>G 01 N 15/08</i>	(2006.01)	28247	<i>E 04 C 1/39</i>	(2006.01)	28253	<i>B 64 D 17/80</i>	(2006.01)
28242	<i>C 01 G 49/02</i>	(2006.01)	28248	<i>B 62 D 25/06</i>	(2006.01)	28254	<i>A 23 L 2/38</i>	(2006.01)
28243	<i>A 47 C 5/02</i>	(2006.01)	28249	<i>E 02 B 11/00</i>	(2006.01)	28255	<i>E 04 F 13/07</i>	(2006.01)
28244	<i>B 60 P 1/43</i>	(2006.01)	28250	<i>E 04 B 1/10</i>	(2006.01)	28256	<i>B 42 D 15/04</i>	(2006.01)
28245	<i>B 60 P 1/43</i>	(2006.01)	28251	<i>G 01 N 3/24</i>	(2006.01)	28257	<i>B 23 Q 17/00</i>	(2006.01)
28246	<i>E 04 C 1/41</i>	(2006.01)	28252	<i>G 01 B 21/14</i>	(2006.01)			

FG1K

Zapsané užité vzory - řazené podle MPT

(51) <i>A23L 2/38</i>	(2006.01)	(73) TRANS-TECHNIK spol. s r.o., Brno, CZ
<i>A23L 2/52</i>	(2006.01)	(72) Přívratský Petr Ing., Choceň, CZ
<i>A23L 2/56</i>	(2006.01)	(54) Zámek pro spojování profilů nájezdových a přejezdových ramp
<i>A23L 2/54</i>	(2006.01)	(74) Kania, Sedlák, Smola, Ing. Jiří Malůšek, Mendlovo nám. 1a, Brno, 60300
<i>C12C 12/04</i>	(2006.01)	
(11) 28254		(51) <i>B60P 1/43</i>
(21) 2015-30704		(2006.01)
(22) 09.02.2015		(11) 28245
(47) 25.05.2015		(21) 2014-30251
(73) PIVO Praha, spol. s r.o., Praha 5 Stodůlky, CZ		(22) 12.11.2014
BEEREST CZECH REPUBLIC s.r.o., Praha 5, CZ		(47) 25.05.2015
(72) Potěšil Václav Ing., Praha 10, CZ		(73) TRANS-TECHNIK spol. s r.o., Brno, CZ
Šuráň Jan Ing., Praha 7, CZ		(72) Přívratský Petr Ing., Choceň, CZ
(54) Nealkoholický nápoj z pivovarských surovin		(54) Profilová deska nájezdových a přejezdových ramp
		(74) Kania, Sedlák, Smola, Ing. Jiří Malůšek, Mendlovo nám. 1a, Brno, 60300
(51) <i>A47C 5/02</i>	(2006.01)	(51) <i>B62D 25/06</i>
<i>A47C 31/00</i>	(2006.01)	(2006.01)
(11) 28243		(11) 28248
(21) 2014-30040		(21) 2015-30616
(22) 01.10.2014		(22) 22.01.2015
(47) 25.05.2015		(47) 25.05.2015
(73) Lébl Pavel Ing., Dolní Břežany- Lhota, CZ		(73) SOR Libchavy spol. s r.o., Libchavy, CZ
(72) Lébl Pavel Ing., Dolní Břežany- Lhota, CZ		(72) Černý Jan Ing., Vysoké Mýto, CZ
(54) Spojovací systém modulárního nábytku z umělého ratanu		(54) Střešní panel, zvláště pro autobusové karoserie
(74) ADVOKÁTNÍ KANCELÁŘ Mgr. Lenka Radoňová, Mgr. Lenka Radoňová, Noutonická 520/23, Praha 5, 15200		(74) Karel Voda, Bolzanova 13, Brno, 61800
(51) <i>B23Q 17/00</i>	(2006.01)	(51) <i>B64D 17/80</i>
<i>B23Q 17/09</i>	(2006.01)	(2006.01)
<i>B23B 49/00</i>	(2006.01)	(11) 28253
<i>B23B 47/00</i>	(2006.01)	(21) 2015-30702
(11) 28257		(22) 08.02.2015
(21) 2015-30943		(47) 25.05.2015
(22) 10.04.2015		(73) FLYDEO s.r.o., Jablonec nad Nisou, CZ
(47) 25.05.2015		(72) Sejkora Jan, Jablonec nad Nisou, CZ
(73) Technická univerzita v Liberci, Liberec 1- Staré Město, CZ		Kostka Lukáš, Klučnice, CZ
(72) Ledvína Miloš Ing., Šluknov, CZ		(54) Padákový záchranný systém pro bezpilotní létající prostředky
Dvořáčková Štěpánka Ing., Liberec 1, CZ		(74) RETROPATENT s.r.o., Mgr. Kamil Kolátor, Dobiášova 1246/29, Liberec VI, 46006
(54) Konstrukční uspořádání zkušební vzorku pro zefektivnění metod hodnocení experimentů při technologii vrtání		
(74) STRNAD Patentová a známková kancelář, Ing. Václav Strnad, Rychtářská 375/31, Liberec 14, 46014		(51) <i>C01G 49/02</i>
		(2006.01)
(51) <i>B42D 15/04</i>	(2006.01)	<i>B09C 1/08</i>
<i>B65D 5/02</i>	(2006.01)	(2006.01)
(11) 28256		<i>B09C 1/10</i>
(21) 2015-30807		(2006.01)
(22) 02.03.2015		(11) 28242
(47) 25.05.2015		(21) 2014-30038
(73) Veselý Roman, Praha 3, CZ		(22) 01.10.2014
(72) Veselý Roman, Praha 3, CZ		(47) 25.05.2015
(54) Poštovní krabička s prvky pohlednice		(73) TERAMED s.r.o., Praha 5, CZ
		(72) Špaček Pavel RNDr., Praha 4, CZ
(51) <i>B60P 1/43</i>	(2006.01)	Mikeš Jiří Ing., Praha 6, CZ
(11) 28244		Heřt Tomáš RNDr., Praha 5, CZ
(21) 2014-30227		Hudáková Pavla Ing., Praha 9, CZ
(22) 07.11.2014		(54) Zařízení pro přípravu částic oxidů železa kolonizovaných železo redukcujícími bakteriemi
(47) 25.05.2015		
		(51) <i>E02B 11/00</i>
		(2006.01)
		<i>E02D 29/12</i>
		(2006.01)
		(11) 28249
		(21) 2015-30672
		(22) 03.02.2015
		(47) 25.05.2015

- (73) Česká zemědělská univerzita v Praze, Praha 6- Suchdol, CZ
(72) Doležal František Ing., Praha 4 - Modřany, CZ
Nechvátal Marek Ing., Právořin, CZ
(54) **Zařízení k úpravě jakosti drenážní vody**
(74) INVENTIA s.r.o., RNDr. Kateřina Hartvichová, Na Bělidle 3, Praha 5, 15000

(51) **E04B 1/10** (2006.01)
E04B 1/74 (2006.01)
E04F 13/10 (2006.01)

- (11) 28250
(21) **2015-30691**
(22) 04.02.2015
(47) 25.05.2015
(73) České vysoké učení technické v Praze Univerzitní centrum energeticky efektivních budov, Buštěhrad, CZ
(72) Bureš Michal Ing., Valašské Meziříčí, CZ
(54) **Obvodový plášť na bázi dřeva**

(51) **E04C 1/39** (2006.01)
E04C 1/40 (2006.01)

- (11) 28247
(21) **2015-30597**
(22) 16.01.2015
(47) 25.05.2015
(73) Tachecí Dalimil, Libiř, CZ
(72) Tachecí Dalimil, Libiř, CZ
(54) **Tvarovatelný stavební prvek**

(51) **E04C 1/41** (2006.01)

- (11) 28246
(21) **2014-30451**
(22) 16.12.2014
(47) 25.05.2015
(73) Poledna Jindřich, Olšany, CZ
(72) Poledna Jindřich, Olšany, CZ
(54) **Prvek pro svislé stavební konstrukce opatřené hydroizolací**
(74) Ing. Libor Markes, Grohova 54, Brno, 60200

(51) **E04F 13/07** (2006.01)
E04F 13/077 (2006.01)
E04F 13/10 (2006.01)
E04F 13/16 (2006.01)

- (11) 28255
(21) **2015-30776**
(22) 23.02.2015
(47) 25.05.2015

- (73) Holub Karel, Praha 10, CZ
(72) Holub Karel, Praha 10, CZ
(54) **Zateplený provětrávaný obvodový plášť stavebního objektu se stříkanou polyuretanovou pěnou**

(51) **G01B 21/14** (2006.01)
G01B 21/30 (2006.01)
G01B 11/12 (2006.01)
B25J 9/08 (2006.01)
F41A 21/00 (2006.01)

- (11) 28252
(21) **2015-30700**
(22) 09.02.2015
(47) 25.05.2015
(73) Touchless Biometric Systems s.r.o., Brno, CZ
(72) Dražanský Martin doc. Ing., Brno - Žabovřesky, CZ
Marvan Aleš Ing., Brno- Královo Pole, CZ
Váňa Jan Ing., Červené Pečky, CZ
Pokorný Jaroslav Ing., Brno, CZ
(54) **Robot pro měření parametrů dutin válcového průřezu**

(51) **G01N 15/08** (2006.01)
G01N 13/00 (2006.01)

- (11) 28241
(21) **2015-30727**
(22) 11.02.2015
(47) 25.05.2015
(73) GEOSTAR, spol. s r.o., Brno, CZ
(72) Mazáč Petr Mgr., Brno, CZ
(54) **Infiltrometr pro měření vsaku do půdy a horninového prostředí**
(74) Kania, Sedlák, Smola, Ing. Jiří Malůšek, Mendlovo nám. 1a, Brno, 60300

(51) **G01N 3/24** (2006.01)
G01N 19/04 (2006.01)
G01N 3/08 (2006.01)

- (11) 28251
(21) **2015-30698**
(22) 06.02.2015
(47) 25.05.2015
(73) Vysoké učení technické v Brně, Brno, CZ
(72) Šlanhof Jiří Ing., Olomučany, CZ
(54) **Zkušební zařízení pro zkoušení reálného tmeleného spoje při smykovém namáhání**
(74) INPROCHES, patentová a známková kancelář, Mgr. Alžběta Jurtíková, Mezírka 1, Brno, 60200

Seznam majitelů zapsaných užitéch vzorů

(73) BEEREST CZECH REPUBLIC s.r.o., Praha 5, CZ	(11) 28254	(51) A 23 L 2/38	(2006.01)	(73) Touchless Biometric Systems s.r.o., Brno, CZ	(11) 28252	(51) G 01 B 21/14	(2006.01)
Česká zemědělská univerzita v Praze, Praha 6- Suchdol, CZ	28249	E 02 B 11/00	(2006.01)	TRANS-TECHNIK spol. s r.o., Brno, CZ	28244	B 60 P 1/43	(2006.01)
České vysoké učení technické v Praze Univerzitní centrum energeticky efektivních budov, Buštěhrad, CZ	28250	E 04 B 1/10	(2006.01)	TRANS-TECHNIK spol. s r.o., Brno, CZ	28245	B 60 P 1/43	(2006.01)
FLYDEO s.r.o., Jablonec nad Nisou, CZ	28253	B 64 D 17/80	(2006.01)	Vysoké učení technické v Brně, Brno, CZ	28251	G 01 N 3/24	(2006.01)
GEOSTAR, spol. s r.o., Brno, CZ	28241	G 01 N 15/08	(2006.01)	Holub Karel, Praha 10, CZ	28255	E 04 F 13/07	(2006.01)
PIVO Praha, spol. s r.o., Praha 5 Stodůlky, CZ	28254	A 23 L 2/38	(2006.01)	Lébl Pavel Ing., Dolní Břežany-Lhota, CZ	28243	A 47 C 5/02	(2006.01)
SOR Libchavy spol. s r.o., Libchavy, CZ	28248	B 62 D 25/06	(2006.01)	Poledna Jindřich, Olšany, CZ	28246	E 04 C 1/41	(2006.01)
Technická univerzita v Liberci, Liberec 1- Staré Město, CZ	28257	B 23 Q 17/00	(2006.01)	Tachecí Dalimil, Libiř, CZ	28247	E 04 C 1/39	(2006.01)
TERAMED s.r.o., Praha 5, CZ	28242	C 01 G 49/02	(2006.01)	Veselý Roman, Praha 3, CZ	28256	B 42 D 15/04	(2006.01)

FG4Q

Zapsané průmyslové vzory - přehled podle čísel zápisu

V období uzávěrky tohoto čísla Věstníku zapsal Úřad průmyslového vlastnictví tyto průmyslové vzory:

36439	02-03	36443	15-03	36447	15-07
36440	07-01	36444	15-09	36448	02-03, 11-02
36441	24-01	36445	15-09		
36442	15-09	36446	15-09		

FG4Q

Zapsané průmyslové vzory - přehled podle tříd

- (51) **02-03**
- (11) 36439
- (21) 2014-40096
- (22) 20.11.2014
- (15) 20.05.2015
- (54) **Čepice**
- (28) 1
- (73) Fabián Martin, Hostivice, CZ
- (72) Fabián Martin, Hostivice, CZ

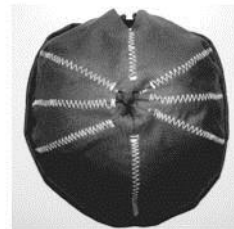

1.5



1.1



1.2



1.3

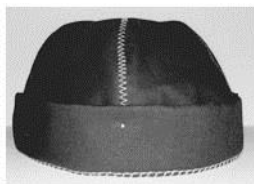

1.4

-
- (51) **02-03, 11-02**
 - (11) 36448
 - (21) 2014-40081
 - (22) 07.11.2014
 - (15) 22.05.2015
 - (54) **Dekorační předmět - hasičská přilba a proudnice**
 - (28) 3
 - (73) Jiříček Pavel, Nový Bor, CZ
 - (72) Jiříček Pavel, Nový Bor, CZ



1.1



1.2



1.3



1.4



2.5



1.5



3.1



2.1



3.2



2.2



3.3



2.3



3.4



2.4



3.5

- (51) **07-01**
(11) 36440
(21) 2015-40171
(22) 12.02.2015
(15) 20.05.2015
(54) **Mísa, talíř**
(28) 5
(73) KONCERN DESIGN STUDIO s.r.o., Praha 4 Braník, CZ
(72) Imrich Martin MgA, Praha 8 Libeň, CZ
Příbyl Jiří MgA., Praha 4, CZ

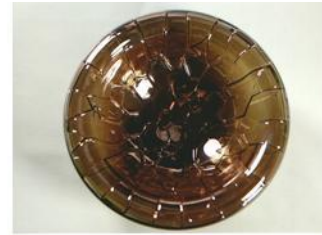

2.3



1.1



3.1



1.2



3.2



1.3



3.3



2.1

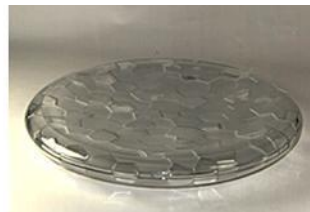

4.1



2.2



4.2



4.3

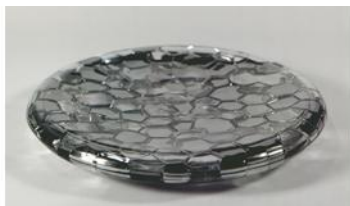

5.1



5.2



5.3

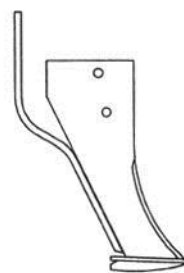

1.1



1.2

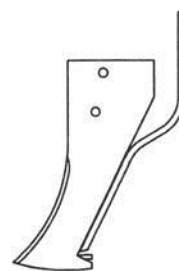

1.3



1.4

- (51) **15-03**
(11) 36443
(21) 2014-39953
(22) 26.06.2014
(15) 22.05.2015
(54) **Nástroj pro úpravu půdy**
(28) 3
(73) Výzkumný ústav rostlinné výroby, v.v.i., Praha 6 - Ruzyně, CZ
P & L, spol.s r.o., Biskupice u Luhačovic, CZ
(72) Růžek Pavel Ing., Středokluky, CZ
Šedek Antonín Ing., Kralice na Hané, CZ
(74) PatentCentrum Sedlák a Partners s.r.o., Husova 5, České Budějovice,
37001

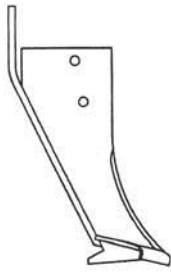

2.1



2.2

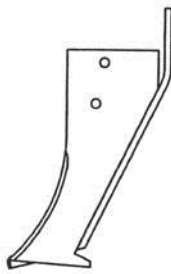

2.3

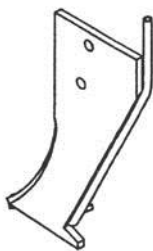

2.4

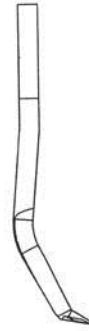

3.1



3.2



3.3



3.4



3.5



1.4

- (51) **15-07**
(11) 36447
(21) 2014-40076
(22) 05.11.2014
(15) 22.05.2015
(54) **Chladicí zařízení**
(28) 1
(73) Tedom a.s., Výčapy, CZ
Vysoké učení technické v Brně, Brno, CZ
(72) Formánek Marián Ing., Rousínov, CZ
Horák Petr Ing., Hostašovice, CZ
Linhart Jiří Bc., Třebíč, CZ
Vlček Petr Ing., Frýdek Místek, CZ
(74) KANIA SEDLÁK SMOLA Patentová kancelář, Ing. Veronika Zemanová,
Mendlovo nám. 1a, Brno, 60300

- (51) **15-09**
(11) 36442
(21) 2014-40038
(22) 29.09.2014
(15) 20.05.2015
(54) **Krytování frézky**
(28) 1
(73) Západočeská univerzita v Plzni, Plzeň, CZ
Hynek Martin Doc. Ing., Plzeň, CZ
Grach Miroslav Ing., Bílina, CZ
Votápek Petr Ing., Hořepník, CZ



1.1



1.2



1.3

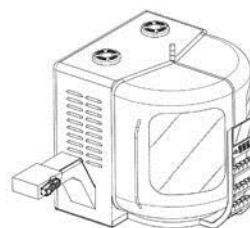

1.1

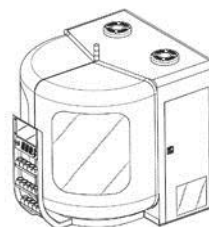

1.2

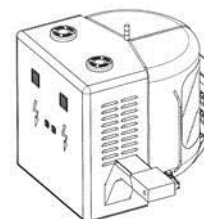

1.3

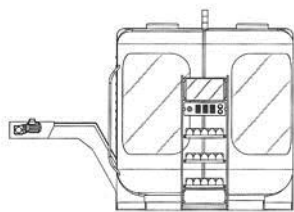

1.4

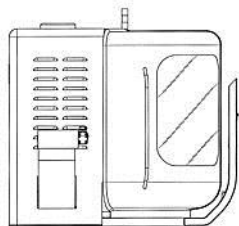

1.5

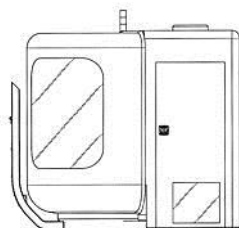

1.6

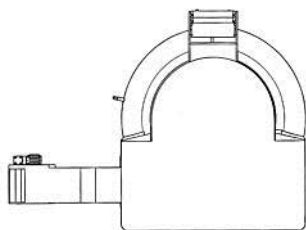

1.7

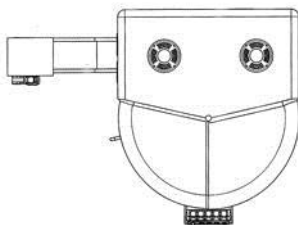

1.8

- (51) **15-09**
- (11) 36444
- (21) 2014-39994
- (22) 21.08.2014
- (15) 22.05.2015
- (54) **Přetvářecí kalibr drátu**
- (28) 1
- (73) Vysoká škola báňská-Technická univerzita Ostrava, Ostrava-Poruba, CZ
- (72) Rusz Stanislav prof. Ing., Dobrá, CZ
- Salajka Michal Ing., Hodonín, CZ
- Kedroň Jan Ing., Zlín, CZ
- Tylšar Stanislav Ing., Přemyslovice, CZ

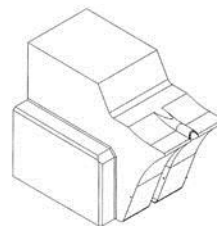

1.1

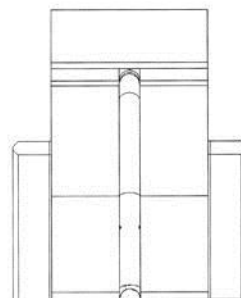

1.2

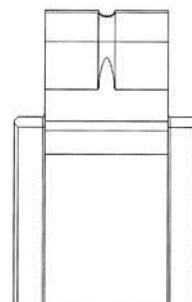

1.3

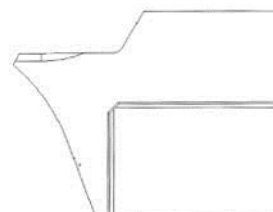

1.4

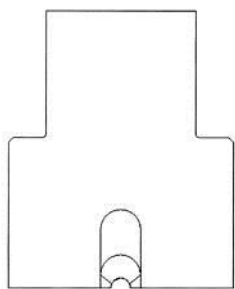

1.5

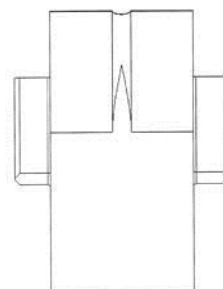

1.2

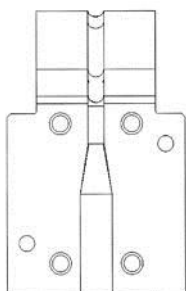

1.6

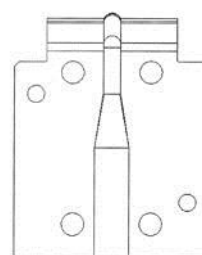

1.3

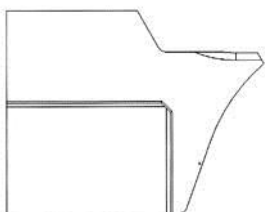

1.7

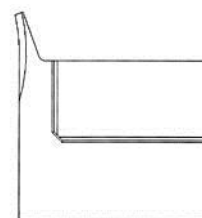

1.4

-
- (51) **15-09**
(11) 36445
(21) 2014-39995
(22) 21.08.2014
(15) 22.05.2015
(54) **Přetvářecí kalibr drátu**
(28) 1
(73) Vysoká škola báňská-Technická univerzita Ostrava, Ostrava-Poruba, CZ
(72) Rusz Stanislav prof. Ing., Dobrá, CZ
Salajka Michal Ing., Hodonín, CZ
Kedroň Jan Ing., Zlín, CZ
Tylšar Stanislav Ing., Přemyslovice, CZ

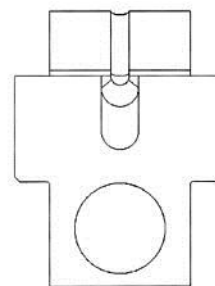

1.5

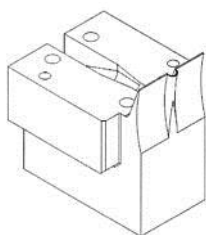

1.1

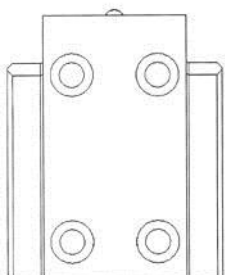

1.6

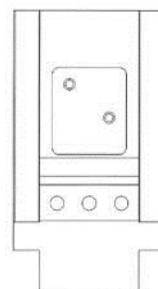

1.3

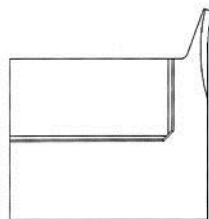

1.7

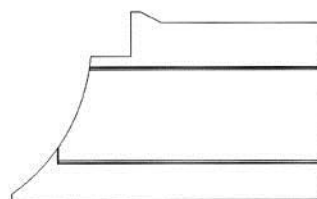

1.4

-
- (51) **15-09**
(11) 36446
(21) 2014-39999
(22) 25.08.2014
(15) 22.05.2015
(54) **Dolní držák kalibru**
(28) 1
(73) Vysoká škola báňská-Technická univerzita Ostrava, Ostrava-Poruba, CZ
(72) Rusz Stanislav prof. Ing., Dobrá, CZ
Salajka Michal Ing., Hodonín, CZ
Kedroň Jan Ing., Zlín, CZ
Tylšar Stanislav Ing., Přemyslovice, CZ

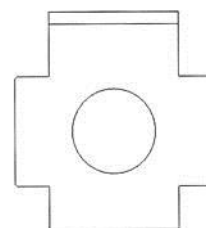

1.5

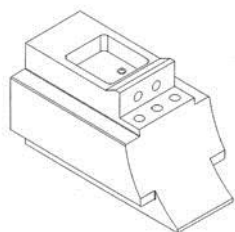

1.1

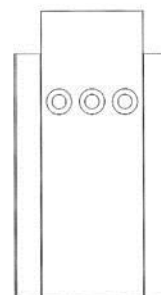

1.6

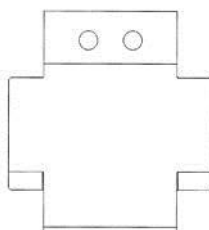

1.2

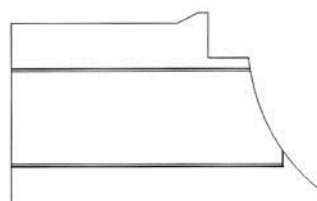

1.7

- (51) **24-01**
(11) 36441
(21) 2014-39875
(22) 03.04.2014
(15) 20.05.2015
(54) **Lékařský přístroj**
(28) 1
(73) Pacal Jan, Velké Meziříčí, CZ
Pacal Miloš, Velké Meziříčí, CZ
(72) Pacal Jan, Velké Meziříčí, CZ
Pacal Miloš, Velké Meziříčí, CZ
(74) Ing. Vítězslav Žák, Ostopovická 4, Troubsko, 66441



1.2



1.1

Seznam vlastníků zapsaných průmyslových vzorů

(73)	(11)	(51)	(73)	(11)	(51)
Fabián Martin, Hostivice, CZ	36439	02-03	Vysoká škola báňská-Technická	36444	15-09
Jiríček Pavel, Nový Bor, CZ	36448	02-03	univerzita Ostrava, Ostrava-Poruba, CZ		
KONCERN DESIGN STUDIO s.r.o., Praha 4 Braník, CZ	36440	07-01	Vysoká škola báňská-Technická	36445	15-09
P & L, spol.s r.o., Biskupice u Luhačovic, CZ	36443	15-03	univerzita Ostrava, Ostrava-Poruba, CZ		
Pacal Jan, Velké Meziříčí, CZ	36441	24-01	Vysoká škola báňská-Technická	36446	15-09
Pacal Miloš, Velké Meziříčí, CZ	36441	24-01	univerzita Ostrava, Ostrava-Poruba, CZ		
Tedom a.s., Výchapy, CZ	36447	15-07	Vysoké učení technické v Brně, Brno, CZ	36447	15-07
Západočeská univerzita v Plzni, Plzeň, CZ	36442	15-09	Výzkumný ústav rostlinné výroby, v.v.i., Praha 6 - Ruzyně, CZ	36443	15-03

Úřední rozhodnutí a oznámení

MK4A, MK4F

Zánik patentů a autorských osvědčení uplynutím doby platnosti

(11)	(21)	Int.Cl/(51)	(11)	(21)	Int.Cl/(51)
287204	1996-3550	7/A01N 47/14	299862	2008-37	8/C12N 15/86
288540	1995-1348	8/F01K 13/02	301021	1997-3738	8/C12N 15/86
292247	1996-3410	7/C08G 69/10			

MK1K

Zániky užitných vzorů uplynutím doby platnosti

(11)	(21)	(51)	(11)	(21)	(51)	(11)	(21)	(51)
15628	2005-16638	B24B 5/00	(2006.01)	16346	2005-16655	B65B 51/30	(2006.01)	
15663	2005-16653	F21S 8/10	(2006.01)	16376	2005-16654	B65B 51/30	(2006.01)	
15713	2005-16658	E04G 23/02	(2006.01)	16637	2005-16647	B61B 11/00	(2006.01)	
15792	2005-16651	F02C 1/02	(2006.01)	17808	2007-18964	A01K 3/00	(2006.01)	
15869	2005-16637	G01R 19/02	(2006.01)					

MC3K

Výmazy užitných vzorů

(11) 25517	(54) Postelová matrace
(21) 2012-26646	06.09.2012
(22) 06.09.2012	

Zápisy licenčních smluv do rejstříku užitných vzorů pro nabyvatele

(11) 26390	Druh licence: nevýlučná
(73) TŘI PYRAMIDY, s.r.o., Jihlava, CZ	Datum uzavření smlouvy: 12.05.2015
Nabyvatel: Malec Jan, Petráveč č.p. 4, Petráveč, 59401, CZ	Datum zápisu smlouvy: 22.05.2015

ND1K

První prodloužení doby platnosti užitných vzorů

(51) B62D 53/02	(2006.01)	(51) F24B 1/191	(2006.01)
B62D 49/06	(2006.01)	(11) 22658	
A01B 51/00	(2006.01)	(21) 2011-24368	
A01B 69/00	(2006.01)	(22) 18.05.2011	
(11) 22462		(73) Hendrych Petr Ing., Hradec Králové, CZ	
(21) 2011-24425		(54) Podstavec pod kamna, s úložným prostorem	
(22) 03.06.2011			
(73) DAKR spol. s r.o., Hranice, CZ		(51) B67C 7/00	(2006.01)
(54) Multifunkční zahradní zařízení		(11) 22806	
		(21) 2011-24444	
(51) B23Q 11/08	(2006.01)	(22) 08.06.2011	
B23Q 11/00	(2006.01)	(73) KOKOŘ s.r.o., Dobrá, CZ	
(11) 22633		Pivovary Staropramen a.s., Praha, CZ	
(21) 2011-24308		ESONIC a.s., Praha, Křeslice, CZ	
(22) 10.05.2011		(54) Zapojení pro plnění, vyprazdňování a sanitaci přepravních tanků na pivo	
(73) HESTEGO s.r.o., Vyškov, CZ			
(54) Tlumič rázů pro teleskopické kryty		(51) E06B 1/04	(2006.01)
		E06B 1/32	(2006.01)
(51) B23Q 11/08	(2006.01)	E06B 1/36	(2006.01)
B23Q 11/00	(2006.01)	E06B 3/00	(2006.01)
(11) 22634		E06B 3/32	(2006.01)
(21) 2011-24322		(11) 23044	
(22) 11.05.2011		(21) 2011-24898	
(73) HESTEGO s.r.o., Vyškov, CZ		(22) 27.09.2011	
(54) Tlumič rázů pro teleskopické kryty		(73) H & M spol. s r.o., Kuchařovice, CZ	
		(54) Kastlové nebo špaletové okno, zejména pro rekonstrukci historických staveb	

(51) **A23L 1/307** (2006.01)
(11) 23778
(21) 2011-24506
(22) 21.06.2011
(73) Tausig Miroslav, Praha, CZ
(54) Potraviný v tuhé a kapalné formě, určené zejména k redukci hmotnosti

(51) **A23N 1/02** (2006.01)
B02C 4/02 (2006.01)
(11) 23990
(21) 2012-25882
(22) 10.04.2012
(73) NEREZ Blučina s.r.o., Blučina, CZ
(54) Zařízení na mačkání a dopravu bobulí hroznů

ND1K

Druhé prodloužení doby platnosti užitečných vzorů

(51) **A63B 63/04** (2006.01)
A63B 63/02 (2006.01)
A63B 63/00 (2006.01)
(11) 18707
(21) 2008-19974
(22) 23.05.2008
(73) Lískovec Petr Ing., České Budějovice, CZ
(54) Fotbalová branka

(51) **B65G 19/00** (2006.01)
B65G 19/18 (2006.01)
(11) 19139
(21) 2008-19950
(22) 19.05.2008
(73) Caterpillar Global Mining Europe GmbH, 44534 Lünen, DE
(54) Žlabový díl, upevňovací prostředek horní větve žlabového dílu a výměnný žlab

(51) **B32B 27/36** (2006.01)
(11) 19440
(21) 2008-20611
(22) 02.12.2008
(73) Fatra, a.s., Napajedla, CZ
(54) Třívrstvá biaxiálně orientovaná polyesterová fólie obsahující recyklát PET včetně recyklátu z PET lahví

ND4Q

Třetí obnovy doby ochrany průmyslových vzorů

(51) 13-03
(11) 30039
(21) 2000-32570
(22) 09.06.2000
(54) Konektor

(51) 26-05
(11) 30340
(21) 2000-32943
(22) 07.12.2000
(54) Skleněné závěsné příslušenství pro lustry

ND4Q

Čtvrté obnovy doby ochrany průmyslových vzorů

(51) 07-05
(11) 25984
(21) 1995-28424
(22) 26.05.1995
(54) Zařízení pro ždímání stíracího mopu

(51) 06-01
(11) 26392
(21) 1995-28390
(22) 17.05.1995
(54) Vyšetřovací lehátko

PD4A

Převod práv a ostatní změny majitelů patentů

(11) 302597
(21) 2009-443
(73) Step TRUTNOV a.s., Praha 1 - Staré město, CZ

(11) 304985
(21) 2013-74
(73) Step TRUTNOV a.s., Praha 1 - Staré město, CZ

(11) 304848
(21) 2013-116
(73) Step TRUTNOV a.s., Praha 1 - Staré město, CZ

PD1K

Převod práv a ostatní změny majitelů užitečných vzorů

(11) 16032
(21) 2005-17052
(73) LP - STEEL s.r.o., Brno, Ivanovice, CZ

(11) 18454
(21) 2008-19716
(73) Step TRUTNOV a.s., Praha 1 - Staré město, CZ

(11) 16473
(21) 2006-17479
(73) Step TRUTNOV a.s., Praha 1 - Staré město, CZ

(11) 19012
(21) 2008-19910
(73) Hrdlička Radek, Rokytnice v Orlických horách, CZ

(11) 17061
(21) 2006-18241
(73) Step TRUTNOV a.s., Praha 1 - Staré město, CZ

(11) 27338
(21) 2014-29760
(73) VÚB a.s., Ústí nad Orlicí, CZ
Technická univerzita v Liberci, Liberec, CZ

(11) 17077
(21) 2006-18205
(73) LP - STEEL s.r.o., Brno, Ivanovice, CZ

(11) 27540
(21) 2014-29769
(73) Yoggies s.r.o., Buštěhrad, CZ

(11) 17078
(21) 2006-18207
(73) LP - STEEL s.r.o., Brno, Ivanovice, CZ

MC4A, MC4F

Zrušení patentů a autorských osvědčení

Zrušení působí od počátku platnosti patentu

(11) 302630
(21) 2000-1924
(22)
(54) Farmaceutický prostředek obsahující tolterodin nebo tolterodinu
příbuznou sloučeninu

Zamítnuté a částečně zamítnuté přihlášky ochranných známek před zveřejněním

Kapitola obsahuje údaje o rozhodnutích o přihláškách ochranných známek, u kterých byly na základě provedeného věcného průzkumu shledány Úřadem důvody pro zamítnutí přihlášky ochranné známky podle ustanovení § 4 nebo 6 zákona č. 441/2003 Sb. Na základě toho Úřad vydal rozhodnutí o zamítnutí přihlášky podle ustanovení § 22 zákona č. 441/2003 Sb., a to pro celý seznam výrobků a služeb nebo pro jeho část. Údaje o výsledku rozhodnutí (zamítnutí přihlášky, částečné zamítnutí přihlášky) jsou uvedeny za datem právní moci rozhodnutí pod INID kódem (583) s názvem "Datum právní moci rozhodnutí/výsledek rozhodnutí".

(210) **O-508721**

(540)

UNIE ENOLOGŮ ČR

(583) 18.05.2015/NABYTÍ P.M. - ZAMÍTNUTÍ PŘIHLÁŠKY

(210) **O-512898**

(540)

Olešnický tvarůžek

(583) 15.05.2015/NABYTÍ P.M. - ZAMÍTNUTÍ PŘIHLÁŠKY

(210) **O-511865**

(540)

VINAŘSTVÍ TURHANDLE

(583) 08.05.2015/NABYTÍ P.M. - ZAMÍTNUTÍ PŘIHLÁŠKY

(210) **O-513368**

(540)

vinařské bedýnky

(583) 16.05.2015/NABYTÍ P.M. - ZAMÍTNUTÍ PŘIHLÁŠKY

Přehled zveřejněných přihlášek ochranných známek

Přihlášky ochranných známek, které byly na základě výsledků formálního a věcného průzkumu provedeného Úřadem shledány schopné zápisu do rejstříku ochranných známek, jsou obsaženy v této kapitole. Důležitou právní skutečností je, že zveřejněním přihlášky ochranné známky v této kapitole Věstníku (§ 23 zákona č. 441/2003 Sb.) začíná běžet zákonná tříměsíční lhůta pro podání námitek podle ustanovení § 25 zákona č. 441/2003 Sb.

Číselný přehled											
O-505922	O-508066	O-511935	O-515779	O-515993	O-516350	O-516351	O-516857	O-516859	O-516860	O-517072	O-517424
O-517510	O-517584	O-517647	O-517850	O-517887	O-517893	O-517995	O-518149	O-518175	O-518271	O-518585	O-518730
O-518735	O-518738	O-518745	O-518966	O-518969	O-519072	O-519140	O-519141	O-519177	O-519180	O-519204	O-519359
O-519360	O-519361	O-519362	O-519363	O-519364	O-519370	O-519506	O-519507	O-519509	O-519511	O-519563	O-519689
O-519692	O-519717	O-519754	O-519950	O-520224	O-520225	O-520378	O-520393	O-520440	O-520529	O-520568	O-520724
O-520915	O-521000	O-521001	O-521002	O-521100	O-521101	O-521158	O-521179	O-521241	O-521397	O-521427	O-521635
O-521643	O-521644	O-521653	O-521656	O-521657	O-521663						

Zveřejněné přihlášky ochranných známek

(210) **O-505922**

(220) 10.07.2013

(320) 10.07.2013

(511) 1, 3, 4, 5, 8, 14, 15, 16, 18, 20, 21, 22, 24, 25, 26, 27, 28, 29, 30, 31, 32,
33, 39, 41, 42, 43

(540)



(510) (1) komposty, substráty, minerální hnojiva, organická hnojiva, pomocné látky, zahrnuté v této třídě; (3) čisticí a prací prostředky, změkčovače tkanin (pro praní), kosmetika a kosmetické přípravky, parfumerie, krémy, mýdla, kosmetické barvy, bělicí přípravky, brusiva, dezodoranty pro osobní potřebu, éterické oleje, vosky na obuv, zubní pasty; (4) brikety (palivové -), dřevěné uhlí (palivo), dřevo palivové, knoty, lůj, mazadla, svíčky na vánoční stromky, svíčky pro noční osvětlení, třísky dřevěné pro zapalování, vosk na svícení, vosk včelí; (5) léčivé byliny, bylinné čaje, kojenecká a dětská výživa s léčebnými účinky, přípravky na ochranu rostlin v rámci této třídy, a to fungicidy, herbicidy, insekticidy a přípravky na hubení plevele a parazitů, mateří kašička pro léčebné účely, dietní potraviny s léčebnými účinky; (8) ruční nástroje a nářadí a jejich části, brousny, brusy, nože, zbraně sečné a bodné, nástroje vrtací, lisovací, lešticí (glazovací), zahradnické nářadí (ruční), zemědělské nástroje a nářadí (ruční), rybářské náčiní, holicí strojky, břitvy, manikúrové a pedikúrové soupravy, nožičské zboží, přístroje, nůžky, obušky, tácky na mince, zehličky neelektrické, žiletky; (14) šperky, klenoty, bižuterie, polodrahokamy, drahé kameny, budíky, hodiny a hodinky a jejich části, výrobky z drahých kovů patřící do této třídy, pozlacené výrobky, mince, jantar a výrobky z jantaru, perly, ozdoby ze slonoviny, zlatnické zboží v rámci této třídy (kromě příborů); (15) hudební nástroje a jejich části, pouzdra na hudební nástroje, hudební skříně, stojany pro hudební nástroje, hudební stojany na noty, otáčecí zařízení na noty, ladící klíče, ladičky, trsátka; (16) papír a papírenské výrobky, papírové obaly, obaly z umělých hmot zařazené ve třídě 16, lepenka a kartón a výrobky z nich, kancelářské potřeby, kromě nábytku, psací potřeby, školní potřeby a učební pomůcky (kromě nástrojů), výsovací potřeby, potřeby pro umělce, razítka a razidla, křída, tiskoviny, noviny, časopisy, periodika, knihy, knížky, propagační materiály v rámci této třídy, inzertní listy, katalogy, prospekty, brožury, reklamní tiskoviny, tiskopisy, letáky, kalendáře, výrobky knihařské, samolepky, obtisky, poštovní známky, záložky do knih, vizitky, pohlednice, mapy, karty, fotografie, plakáty, pohlednice, obrazy, malby, grafické reprodukce, litografie umělecké, rytiny, figurky (sošky) z papírové hmoty, toaletní papír, papírové kapesníky, kelímky papírové na mléčné výrobky, papírové ubrusy a ubrousky, růžence, skřínky na kancelářské potřeby; (18) kůže a její imitace, zboží vyrobené z těchto materiálů, nezahrnuté v jiných třídách, zvířecí kůže, usně, kufrý a cestovní tašky, deštníky a slunečníky, vycházkové hole, biče, jezdecké postroje a sedla; (20) nábytek a jeho části v rámci této třídy, matrace, slavníky, lůžkoviny v rámci této třídy (s výjimkou ložního prádla), zrcadla, žebříky ze dřeva nebo z umělých hmot, dřevěné rolety, listové rolety vnitřní (žaluzie), závěsy z korálků ozdobné, poštovní schránky, kromě zděných a kovových, rámy (na obrazy), rámy na vyšívání, násady a rukojeti k nářadí (nekovové), boudy pro domácí zvířata, hnízda pro domácí zvířata, sloupky na drápání pro kočky, jelení parohy, plástve, vycpaná zvířata, rohy (zvířecí), ulity, úly včelí, bambus, jantar, koral, korek, proutěné zboží, pletené předměty ze slámy, rákos (jako materiál na splétání), ratan, barely (nekovové), bečky (nekovové), bedny (nekovové), kádě (nekovové), kontejnery (nekovové), koše a košíky (nekovové), přepravky (nekovové), ošatky, truhly (nekovové), bidla nekovová, lékárníčky, prkénka na krájení a sekání masa, umělecká díla ze dřeva, vosku, sádry nebo umělých hmot, dekorativní předměty (přenosné), ozdoby nástěnné a pohyblivé, truhlářské umělecké výrobky, busty ze dřeva, vosku, sádry nebo umělých hmot,

domovní čísla, kromě kovových a svíticích, kazety a pouzdra na šperky, kromě kazet z drahých kovů, vějíře, krejčovské panny, spací pytle na kempování; (21) hrnčířské zboží, kuchyňské nádobí a náčiní (s výjimkou nožů, vidliček a lžic) - ne z drahých kovů, skleněné nádoby, nástroje na čištění v rámci této třídy, porcelán, kamenina, lahve, chladicí nádoby na led, hřebeny, hřebel na zvířata, kartáčnické zboží, kartáčky zubní, potřeby toaletní, kufříky toaletní, neceséry, umělecké předměty z porcelánu, terakoty nebo skla, klece pro domácí zvířata, květináče, koule skleněné, kuličky skleněné, brčka na pití; (22) srst zvířat, zíně, ovčí rouno, peří do lůžkovin, peří prachové, bavlna surová, česaná vlna, hedvábí surové, juta, sisal, koudel, len surový, lýko, dřevitá vlna, hobliny dřevěné, piliny, provazy, lana (s výjimkou kovových-), struny, šňůry, motouzy, papírové provazy, pásky s výjimkou kovových na uzavírání, obaly slaměné a proutěné na lahve, sítě, síťky, sítě houpací, visutá lůžka, stany; (24) textilie (materiály), látky, tkaniny, plst, hedvábí, ložní prádlo, lůžkoviny, prádlo stolní, koupelnové textilie, s výjimkou oblečení, kapesníky látkové, čalouny nástěnné textilní, záclony okenní, závěsy textilní nebo plastové, oděvní doplňky (přezky, spony, peří), ozdoby na oděvy v rámci této třídy, kloboukové ozdoby (ne z drahých kovů) v rámci této třídy, knoflíky, krajky, jehlice pletací, jehly, ozdoby do vlasů v rámci této třídy, paruky, přičesky z vlasů, umělé vlasy a vousy, květiny umělé, ovoce umělé, umělé větve; (27) podlahové krytiny, koberce, koberečky, čalouny a koberce nástěnné, s výjimkou textilních, podložky pod koberec, protiskluzné rohože, rohožky, rohože rákosové, předložky, tapety; (28) hračky, hry, žertovné předměty pro oklamání, kanadské žertíky, přístroje pro tělesná cvičení, sportovní nástroje, výstroje, sportovní náčiní a potřeby v rámci této třídy, náčiní rybářské, hračky pro domácí zvířata; (29) maso a masné výrobky, ryby (s výjimkou živých) a rybí výrobky v rámci třídy 29, ostatní vodní živočichové (s výjimkou živých) včetně potravinářských výrobků z nich, drůbež a zvěřina včetně potravinářských výrobků z nich, masové výtahy, ovoce a zelenina konzervované, sušené, vařené, kandované, mražené nebo jinak zpracované, ovocné a zeleninové saláty, výrobky z brambor v rámci této třídy, džemy, zavařeniny, marmelády, rosoly, želatina, pomazánky v rámci této třídy (masové, sýrové, mléčné, tukové pomazánky), vejce a vaječné výrobky v rámci této třídy, a to vaječné pomazánky, vajíčkové saláty, mléko a mléčné výrobky, mléčné nápoje, oleje a jedlé tuky, polévky, bujóny, hotová jídla z masa, ryb, drůbeže, zvěřiny nebo luštěnin, omáčky (dípy), dehydratované výrobky v rámci této třídy, konzervované a zmrazené potraviny zařazené do této třídy; (30) káva, čaj, kakao, cukr a ostatní přírodní sladidla, rýže, kávové náhražky, nápoje z kávy, kakaa, čokolády, nápoje na bázi čaje, mouka a výrobky z mouky, těstoviny, chléb, pečivo, cukrářské výrobky, cukrovinky, želé, čokoláda a čokoládové výrobky, zmrzlina a smetanové krémy, omáčky, směsi pro přípravu hotových pokrmů, krémů, dezertů, dresingů a polev, zmrzlinové prášky, ovesné vločky a jiné obilniny pro osobní konzumaci, med a výrobky z medu v rámci této třídy, droždí, prášky do pečiva, sůl, hořčice, ocet, koření, ochucovačla, škrob jako potrava, pečící přípravky a droždí, zmrazené potraviny zařazené do této třídy, kvasnice, prášky do pečiva; (31) výrobky zemědělské, zahradnické a lesní včetně nezpracovaného dřeva, semena, čerstvé ovoce a zelenina, obiloviny, okopaniny, luštěniny a olejiny, suché skořápkové plody, houby, konzumní brambory, sazenice, živé rostliny a přírodní květiny, živá zvířata, krmino pro zvířata, podestýlka, slad na výrobu piva a lihovin, speciální zrniny, speciální plodiny, statková krmiva, vinná réva, houby, krmiva, krmné směsi, minerální krmné doplňky; (32) piva, nealkoholická vína, minerální a pramenité vody, šumivá a jiné nealkoholické nápoje, sirupy a jiné přípravky k zhotovení nápojů, ovocné šťávy a nápoje z ovocných šťáv; (33) vína, lihoviny a ostatní alkoholické nápoje (s výjimkou pív), ovocná vína a medovina, konzumní líc; (39) doprava, organizování cest; (41) výchova, vzdělávání, zábava, sportovní a kulturní aktivity; (42) vědecké a technologické služby a související výzkum a projektování, analytické a výzkumné služby v průmyslu, navrhování a vývoj počítačového hardwaru a softwaru; (43) služby zajišťující stravování a nápoje, dočasné ubytování.

(590) Barevná

(730) **MAS Sdružení Západní Krušnohoří**, SNP 144, Droužkovice, 43144, CZ

(210) **O-508066**

(220) 04.10.2013

(320) 04.10.2013

(511) 41, 42, 44

(540)

Národní ústav duševního zdraví

(510) (41) praktické cvičení, kluby - služby zdraví (zdravotní a kondiční cvičení), organizování a vedení konferencí, organizování a vedení kongresů, organizování a vedení seminářů, organizování a vedení sympozií, organizování kulturních nebo vzdělávacích výstav, školení, vyučování, instruktážní výcvik, výchovný výcvik, vydávání knih, vydávání textů, s výjimkou reklamních nebo náborových, vyučování, vzdělávání, výuka (vyučování), vzdělávací informace, vzdělávání (výchovné služby), knihovny (půjčovny knih), vydávání elektronických knih a časopisů on-line; (42) biologický výzkum, chemický výzkum, klinické studie, laboratorní (vědecké) služby, vědecký výzkum, biologický výzkum, výzkum v oblastech chemie; (44) poradenství v oblasti farmacie, fyzikální terapie, fyzioterapie, léčba toxikomanů, lékařské služby, služby nemocnice, neurologie (chiropraktika), ošetrovatelské služby, služby psychologa, zdravotnická střediska, terapeutické služby, zdravotní péče, zdravotní poradenství, pronajímání zdravotních (zdravotnických) zařízení.

(730) **Národní ústav duševního zdraví**, Topolová 748, Klecany, 25067, CZ

(740) JUDr. Ondřej Kochman, advokát, Londýnská 674/55, Praha 2, 12021

(210) **O-511935**

(220) 07.03.2014

(320) 07.03.2014

(511) 3, 28, 31

(540)



(510) (3) kosmetika pro zvířata; (28) hračky; (31) krmiva pro zvířata.

(590) Barevná

(730) **Tommi CZ s.r.o.**, Za Nádražím 2569, Písek, 39701, CZ

(740) PatentCentrum Sedlák & Partners s.r.o., Husova 5, České Budějovice, 37001

(210) **O-515779**

(220) 18.08.2014

(320) 18.08.2014

(511) 3, 8, 21

(540)

Sakury

(510) (3) kosmetické brusné i brousící prostředky, pemzy; (8) pilníky na nehty, skleněné pilníky na nehty, brousící čočky, manikúrové soupravy; (21) kosmetické a toaletní potřeby do koupelny, náčiní pro kosmetické účely a pomůcky kosmetické v rámci této třídy.

(730) **Škutchanová Zuzana**, Dukelských hrdinů 973/18, Praha - Holešovice, 17000, CZ

(740) Ing. Radmila Baumová, nám. Republiky 75/2, Žďár nad Sázavou, 59101

(210) **O-515993**

(220) 27.08.2014

(320) 27.08.2014

(511) 35, 41, 42

(540)

FASHION
confession

(510) (35) obchodní vedení uměleckých agentur, aktualizování reklamních materiálů, inzerce poštou, prezentace výrobků v komunikačních médiích pro účely maloobchodu, marketing, marketingové studie, organizace módních přehlídek pro reklamní účely, pomoc při řízení obchodní činnosti, obchodní nebo podnikatelské informace, obchodní reklama pro třetí osoby, produkce (výroba) reklamních filmů, pronájem reklamní plochy v komunikačních médiích, průzkum trhu, průzkum veřejného mínění, předvádění (služby modelek) pro reklamní účely a podporu prodeje, psaní reklamních textů, reklama, reklama on-line v počítačové síti, rozšiřování reklamních materiálů zákazníkům (letáky, prospekty, tisky, vzorky), rozhlasová reklama, řízení (poradenské služby obchodní nebo podnikatelské), služby v oblasti grafické úpravy pro reklamní účely, styky s veřejností, systematizace informací do počítačových databází, televizní reklama, zpracování textů, vyhledávání sponzorů; (41) umělecké módní agentury, elektronické publikování (DTP), filmová produkce, jiná než reklamní, fotografování, informace o možnostech zábavy, organizování a vedení konferencí, organizace módních přehlídek pro zábavu, nahrávání videopásek, obrazové zpravodajství, organizování a vedení seminářů, plánování a organizování večírků, pořádání a řízení pracovních setkání (školení), poskytování on-line elektronických publikací bez možnosti stažení, psaní jiných než reklamních textů, reportérské služby, rozhlasová zábava, výroba rozhlasových a televizních programů, služby v oblasti grafické úpravy, jiné než pro reklamní účely, zveřejňování textů kromě reklamních, opatřování titulků, výroba videofilmů, střih videopásek, vydávání elektronických knih a časopisů on-line, vydávání textů, s výjimkou reklamních nebo náborových, zábava, pobavení, zpravodajské služby, obrazové zpravodajství; (42) aktualizace počítačových programů, dálkové sledování počítačových systémů, umělecký design, digitalizace dokumentů (skenování), hosting webových stránek, instalace počítačových programů, konzultace v oblasti počítačového softwaru, konzultace v oblasti webového designu, konzultační služby v oblasti informačních technologií, oděvní návrhářství, navrhování (průmyslový design), obnova počítačových dat (regenerace), pronájem webových serverů, přenos dat nebo dokumentů z fyzických nosičů na elektronické nosiče, zkoušení textilu, tvorba a správa webových stránek pro třetí osoby, umístování webových stránek, poskytování vyhledávačů pro Internet.

(730) **Check Czech Fashion**, Hostavická 34/14, Praha, 19800, CZ

(740) JUDr. Pavel Ulrych, Letohradská 755/755/50, Praha 7, 17000

(210) **O-516350**
 (220) 11.09.2014
 (320) 11.09.2014
 (511) 32, 33, 35
 (540)



(510) (32) piva různých druhů a stupňovitostí, světlá, též v netekuté formě, tmavá i polotmavá, sudová i lahvová, piva výčepní, piva sladová, piva lehká a ležáky, piva příchucovaná, piva speciální, jako piva bylinná a bylinková, zázvorová, ovocná, piva nízkooenergetická a s nízkým obsahem alkoholu, piva nealkoholická, dietetická piva a nápoje (vyjma určených k léčebným účelům), sladina a sladové nápoje míchané a lihuprosté, šumivé nápoje na bázi piva s nízkým obsahem alkoholu nebo nealkoholická s obsahem ovocných a/nebo zeleninových šťáv, výtažků a výluhů, případně bylin, nápoje kvašené nealkoholické, nealkoholické nápoje, zejména aperitivy a limonády, šumivé a jiné nealkoholické nápoje, též s ovocných šťáv a přípravky na jejich výrobu, též s ovocnou šťávou, minerální vody a přípravky na její výrobu, přírodní nebo umělé, zejména tresty, tablety a prášky, nealkoholické nápoje obsahující kyselinu uhličitou, ovocné a zeleninové šťávy a nápoje, proteinové, vitamínové, multivitaminové, energetické, iontové, izotonické, též obohacené adaptogeny a výživové nápoje, nápoje obohacené vitamíny a/nebo minerály, vše nikoliv pro léčebné účely, šerbety, nealkoholické aperitivy, přípravky nebo příchutě na výrobu nápojů, zejména koncentráty a sirupy, ovocné nebo zeleninové šťávy a nápoje z ovocných šťáv, džusy a mošty, nealkoholické nápoje s příchutí ovoce nebo zeleniny, pramenité vody, sodovky, stolní vody perlivé i neperlivé, míchané nápoje nealkoholické; (33) alkoholické nápoje (s výjimkou piva), lihoviny včetně nápojů míchaných a mixovaných, likéry a vína (vyjma určených pro lékařské účely), destiláty vinné, ovocné, bylinné a zeleninové včetně macerátů a výluhů, destiláty ušlechtilé a řezané, vína stolní, jakostní, odrůdová včetně přívlastkových a ledových, vína šumivá a perlivá, vína likérová a aromatizovaná, alkoholické mošty, alkoholické aperitivy a koktejly, koncentráty k přípravě alkoholických nápojů a esence do lihovin; (35) maloobchodní a velkoobchodní služby s výrobky uvedenými ve třídách 16, 20, 21, 25, 28, 29, 30, 32, 33 a 34, inzerce, organizování a zajišťování obchodních předváděcích akcí výše uvedených výrobků a služeb, obchodní nebo podnikatelské informace, pomoc, poradenství a poskytování konzultací v obchodní činnosti, vytváření obchodních a obchodně-informačních sítí, zprostředkování interaktivního obchodu pomocí globálních komunikačních sítí (Internet), reklamní a propagační činnost, zprostředkování reklamní činnosti, organizování komerčních a reklamních výstav, služby obchodního zprostředkování, shromažďování různého zboží pro třetí osoby (kromě jejich přepravy), za účelem umožnění spotřebitelům, aby si tyto výrobky mohli pohodlně prohlížet a nakupovat, elektronický obchod prostřednictvím Internetu, zprostředkování interaktivního obchodu pomocí globálních komunikačních sítí (Internet), export - import, to vše s dále uvedenými výrobky - chemické výrobky určené pro průmysl, vědu a fotografii, jakož i pro zemědělství, zahradnictví a lesnictví, umělé pryskyřice v surovém stavu, plastické hmoty v surovém stavu, hnojiva pro půdu, hasicí přístroje (složení), prostředky pro kalení a letování kovů, chemické výrobky určené ke konzervování potravin, tříslicí materiály, lepidla pro průmysl, barvy, nátěry, laky, ochranné výrobky proti korozi a proti deteriorizaci dřeva, barviva, mořidla, přírodní pryskyřice v surovém stavu, kovy listkové a práškové pro malíře, dekoratéry a umělce, přípravky pro bělení a jiné prací prostředky, přípravky pro čištění, leštění, odmašťování a broušení, mýdla, parfumerie, vonné oleje, kosmetika, vlasové vody (lotions), zubní pasty, průmyslové oleje a tuky, mazadla, výrobky pro pohlcování, zavlažování a vázání prachu, paliva včetně benzínu pro motory a osvětlovací látky, svíčky a knoty, farmaceutické a veterinářské výrobky, hygienické výrobky pro léčebné účely, dietní potraviny a dietetické přípravky pro léčebné nebo veterinární účely, potravní doplňky pro lidskou potřebu a pro zvířata, náplastí, obvazový materiál, materiály pro plombování zubů a pro zubní otisky, dezinfekční přípravky, výrobky pro hubení škodlivých zvířat, fungicidy, herbicidy,

obecné kovy a jejich slitiny, kovové stavební materiály, kovové stavební materiály přenosné, kovové materiály pro železnice, kovové kabely a dráty neelektrické, kovové potřeby zámečnické a klempířské, kovové trubky, sejfy, rudy, stroje a obráběcí stroje, motory (s výjimkou motorů pro pozemní vozidla), spojky a transmisní zařízení mimo ty, které jsou pro pozemní vozidla, zemědělské nástroje, kromě nástrojů poháněných ručně, líhně pro vejce, prodejní automaty, nářadí a nástroje s ručním pohonem, nože, vidličky a lžice, sečné zbraně, břitvy, přístroje a nástroje vědecké, námořní, geodetické, fotografické, filmové, optické, přístroje pro vážení, měření, signalizaci, kontrolu (inspekci), záchranu a přístroje pro vyučování, přístroje a nástroje pro vedení, přepínání, přeměnu, akumulaci, regulaci nebo řízení elektrického proudu, přístroje pro záznam, převod, reprodukci zvuku nebo obrazu, nosiče dat magnetické, záznamové disky, kompaktní disky, DVD a ostatní digitální záznamové nosiče, ústrojí při přístroje na mince, pokladny registrační, kalkulačky, zařízení na zpracování dat, počítače, počítačový software, hasicí přístroje, přístroje a nástroje chirurgické, zubní a veterinářské, umělé údy, oči a zuby, ortopedické potřeby, materiál na sešívání ran, přístroje pro osvětlení, topení, výrobu páry, pro vaření, přístroje chladicí, pro sušení, ventilaci, rozvod vody a sanitární zařízení vozidla, dopravní prostředky pozemní, vzdušené nebo vodní, střelní zbraně, střelivo (munice) a střely, výbušniny, ohňostroje, vzácné kovy a jejich slitiny, klenoty, bižuterie, drahokamy, hodinářské potřeby a chronometrické přístroje, hudební nástroje, papír, lepenka a výrobky z těchto materiálů, tiskárenské výrobky, potřeby pro knižní vazby, fotografie, papírenské zboží, lepidla pro papírenství nebo domácnost, materiál pro umělce, štětce, psací stroje a kancelářské potřeby (vyjímaje nábytek), učební a vyučovací pomůcky s výjimkou přístrojů, plastické obaly, tiskařské typy, štočky, kaučuk, gutaperča, guma, azbest, slída a výrobky z těchto materiálů, polotovary z plastických hmot, materiály těsnící, ucpávací a izolační, ohebné trubky nekovové, kůže a její imitace a zboží vyrobené z těchto materiálů, zvířecí kůže, usně, kufry a cestovní tašky, deštníky a slunečníky, vycházkové hole, biče, jezdecké postroje a sedla, stavební materiály nekovové, neohebné trubky nekovové pro stavebnictví, asfalt, smůla, přenosné konstrukce nekovové, nekovové pomníky, nábytek, zrcadla, rámy, výrobky ze dřeva, korku, rákosu, vrbového proutí, z rohu, kosti, slonoviny, z kostic, želvoviny, jantaru, perleti, mořské pěny, pomůcky a nádoby pro domácnost a kuchyň, hřebeny a mycí houby, kartáče (s výjimkou štětců), materiály pro výrobu kartáčů, čistící potřeby, drátky na čištění parket, sklo surové nebo opracované (s výjimkou stavebního skla), sklo, porcelán a majolika, lana, provazy, síťky, stany, plachty, plachtoviny, pytle, materiál na vycpávky (s výjimkou kaučuku nebo plastických hmot), textilní materiály ze surových vláken, vlákna pro textilní účely, textil, povlečení, ubrusy, oděvy, obuv, kloboučnické zboží, krajky, výšivky, stuhý a tkaničky, knoflíky, háčky a očka, poutka - galanterie, špendlíky a jehly, umělé květiny, koberce, rohožky, rohože, linoleum a jiné obklady podlah, tapety na stěny nikoliv textilní, hry, hračky, potřeby pro gymnastiku a sport, vánoční odbody, maso, ryby, drůbež a zvěřina, masové výtažky, konzervované, mražené, sušené a vařené ovoce a zelenina, želé, džemy, kompoty, vejce, mléko a mléčné výrobky, jedlé oleje a tuky, káva, čaj, kakao a kávové náhražky, rýže, tapioka a šágo, mouka a obilninové přípravky, chléb, pečivo a cukrovinky, polevy, cukr, med, melasa, droždí, prášek do pečiva, sůl, hořčice, ocet, omáčky (chuťové přísady), koření, zmrzlina, zrní a zemědělské, zahradnické a lesní produkty, živá zvířata, čerstvé ovoce a zelenina, semeny, rostliny a květin, krmiva pro zvířata, slad, piva, minerální vody, šumivé nápoje a jiné nápoje nealkoholické, nápoje a šťávy ovocné, sirupy a jiné přípravky k zhotovování nápojů, alkoholické nápoje (s výjimkou pív), tabák, potřeby pro kuřáky, zápalky, rozšiřování vzorků zboží, obchodní pomoc v oblasti gastronomie a restauračních činností a služeb s tím souvisejících, vše v rámci této třídy.

(590) Barevná

(730) **Balon Martin**, Dlouhá třída 461/3, Haviřov - Město, 73601, CZ

(740) Mgr. Václav Pacl, Pod Školou 1278, Šenov, 73934

(210) **O-516351**
 (220) 11.09.2014
 (320) 11.09.2014
 (511) 32, 33, 35
 (540)



(510) (32) piva různých druhů a stupňovitostí, světlá, též v netekuté formě, tmavá i polotmavá, sudová i lahková, piva výčepní, piva sladová, piva lehká a ležáky, piva příchucovaná, piva speciální, jako piva bylinná a bylinková, zázvorová, ovocná, piva nízkooenergetická a s nízkým obsahem alkoholu, piva nealkoholická, dietetická piva a nápoje (vyjma určených k léčebným účelům), sladina a sladové nápoje míchané a lihuprosté, šumivé nápoje na bázi piva s nízkým obsahem alkoholu nebo nealkoholická s obsahem ovocných a/nebo zeleninových šťáv, výtažků a výluhů, případně bylin, nápoje kvašené nealkoholické, nealkoholické nápoje, zejména aperitivy a limonády, šumivé a jiné nealkoholické nápoje, též s ovocných šťáv a přípravky na jejich výrobu, též s ovocnou šťávou, minerální vody a přípravky na její výrobu, přírodní nebo umělé, zejména tresty, tablety a prášky, nealkoholické nápoje obsahující kyselinu uhličitou, ovocné a zeleninové šťávy a nápoje, proteinové, vitamínové, multivitaminové, energetické, iontové, izotonické, též obohacené adaptogeny a výživové nápoje, nápoje obohacené vitamíny a/nebo minerály, vše nikoliv pro léčebné účely, šerbety, nealkoholické aperitivy, přípravky nebo příchutě na výrobu nápojů, zejména koncentráty a sirupy, ovocné nebo zeleninové šťávy a nápoje z ovocných šťáv, džusy a mošty, nealkoholické nápoje s příchutí ovoce nebo zeleniny, pramenité vody, sodovky, stolní vody perlivé i neperlivé, míchané nápoje nealkoholické; (33) alkoholické nápoje (s výjimkou piva), lihoviny včetně nápojů míchaných a mixovaných, likéry a vína (vyjma určených pro lékařské účely), destiláty vinné, ovocné, bylinné a zeleninové včetně macerátů a výluhů, destiláty ušlechtilé a řezané, vína stolní, jakostní, odrůdová včetně přívlastkových a ledových, vína šumivá a perlivá, vína likérová a aromatizovaná, alkoholické mošty, alkoholické aperitivy a koktejly, koncentráty k přípravě alkoholických nápojů a esence do lihovin; (35) maloobchodní a velkoobchodní služby s výrobky uvedenými ve třídách 16, 20, 21, 25, 28, 29, 30, 32, 33 a 34, inzerce, organizování a zajišťování obchodních předváděcích akcí výše uvedených výrobků a služeb, obchodní nebo podnikatelské informace, pomoc, poradenství a poskytování konzultací v obchodní činnosti, vytváření obchodních a obchodně-informačních sítí, zprostředkování interaktivního obchodu pomocí globálních komunikačních sítí (Internet), reklamní a propagační činnost, zprostředkování reklamní činnosti, organizování komerčních a reklamních výstav, služby obchodního zprostředkování, shromažďování různého zboží pro třetí osoby (kromě jejich přepravy), za účelem umožnění spotřebitelům, aby si tyto výrobky mohli pohodlně prohlížet a nakupovat, elektronický obchod prostřednictvím Internetu, zprostředkování interaktivního obchodu pomocí globálních komunikačních sítí (Internet), export-import, to vše s dále uvedenými výrobky - chemické výrobky určené pro průmysl, vědu a fotografii, jakož i pro zemědělství, zahradnictví a lesnictví, umělé pryskyřice v surovém stavu, plastické hmoty v surovém stavu, hnojiva pro půdu, hasicí přístroje (složení), prostředky pro kalení a letování kovů, chemické výrobky určené ke konzervování potravin, tříslicí materiály, lepidla pro průmysl, barvy, nátěry, laky, ochranné výrobky proti korozi a proti deteriorizaci dřeva, barviva, mořidla, přírodní pryskyřice v surovém stavu, kovy listkové a práškové pro malíře, dekoratéry a umělce, přípravky pro bělení a jiné prací prostředky, přípravky pro čištění, leštění, odmašťování a broušení, mýdla, parfumerie, vonné oleje, kosmetika, vlasové vody (lotions), zubní pasty, průmyslové oleje a tuky, mazadla, výrobky pro pohlcování, zavlažování a vázání prachu, paliva včetně benzínu pro motory a osvětlovací látky, svíčky a knoty, farmaceutické a veterinářské výrobky, hygienické výrobky pro léčebné účely, dietní potraviny a dietetické přípravky pro léčebné nebo veterinární účely, potravní doplňky pro lidskou potřebu a pro zvířata, náplastí, obvazový materiál, materiály pro plombování zubů a pro zubní otisky, dezinfekční přípravky, výrobky pro hubení škodlivých zvířat, fungicidy, herbicidy,

obecné kovy a jejich slitiny, kovové stavební materiály, kovové stavební materiály přenosné, kovové materiály pro železnice, kovové kabely a dráty neelektrické, kovové potřeby zámečnické a klempířské, kovové trubky, sejfy, rudy, stroje a obráběcí stroje, motory (s výjimkou motorů pro pozemní vozidla), spojky a transmisní zařízení mimo ty, které jsou pro pozemní vozidla, zemědělské nástroje, kromě nástrojů poháněných ručně, líhně pro vejce, prodejní automaty, nářadí a nástroje s ručním pohonem, nože, vidličky a lžice, sečné zbraně, břitvy, přístroje a nástroje vědecké, námořní, geodetické, fotografické, filmové, optické, přístroje pro vážení, měření, signalizaci, kontrolu (inspekci), záchranu a přístroje pro vyučování, přístroje a nástroje pro vedení, přepínání, přeměnu, akumulaci, regulaci nebo řízení elektrického proudu, přístroje pro záznam, převod, reprodukci zvuku nebo obrazu, nosiče dat magnetické, záznamové disky, kompaktní disky, DVD a ostatní digitální záznamové nosiče, ústrojí při přístroje na mince, pokladny registrační, kalkulačky, zařízení na zpracování dat, počítače, počítačový software, hasicí přístroje, přístroje a nástroje chirurgické, zubní a veterinářské, umělé údy, oči a zuby, ortopedické potřeby, materiál na sešívání ran, přístroje pro osvětlení, topení, výrobu páry, pro vaření, přístroje chladicí, pro sušení, ventilaci, rozvod vody a sanitární zařízení vozidla, dopravní prostředky pozemní, vzdušené nebo vodní, střelní zbraně, střelivo (munice) a střely, výbušniny, ohňostroje, vzácné kovy a jejich slitiny, klenoty, bižuterie, drahokamy, hodinářské potřeby a chronometrické přístroje, hudební nástroje, papír, lepenka a výrobky z těchto materiálů, tiskárenské výrobky, potřeby pro knižní vazby, fotografie, papírenské zboží, lepidla pro papírenství nebo domácnost, materiál pro umělce, štětce, psací stroje a kancelářské potřeby (vyjímaje nábytek), učební a vyučovací pomůcky s výjimkou přístrojů, plastické obaly, tiskařské typy, štočky, kaučuk, gutaperča, guma, azbest, slída a výrobky z těchto materiálů, polotovary z plastických hmot, materiály těsnící, ucpávací a izolační, ohebné trubky nekovové, kůže a její imitace a zboží vyrobené z těchto materiálů, zvířecí kůže, usně, kufry a cestovní tašky, deštníky a slunečníky, vycházkové hole, biče, jezdecké postroje a sedla, stavební materiály nekovové, neohebné trubky nekovové pro stavebnictví, asfalt, smůla, přenosné konstrukce nekovové, nekovové pomníky, nábytek, zrcadla, rámy, výrobky ze dřeva, korku, rákosu, vrbového proutí, z rohu, kosti, slonoviny, z kostic, želvoviny, jantaru, perleti, mořské pěny, pomůcky a nádoby pro domácnost a kuchyň, hřebeny a mycí houby, kartáče (s výjimkou štětců), materiály pro výrobu kartáčů, čistící potřeby, drátky na čištění parket, sklo surové nebo opracované (s výjimkou stavebního skla), sklo, porcelán a majolika, lana, provazy, síťky, stany, plachty, plachtoviny, pytle, materiál na vycpávky (s výjimkou kaučuku nebo plastických hmot), textilní materiály ze surových vláken, vlákna pro textilní účely, textil, povlečení, ubrusy, oděvy, obuv, kloboučnické zboží, krajky, výšivky, stuhy a tkaničky, knoflíky, háčky a očka, poutka - galanterie, špendlíky a jehly, umělé květiny, koberce, rohožky, rohože, linoleum a jiné obklady podlah, tapety na stěny nikoliv textilní, hry, hračky, potřeby pro gymnastiku a sport, vánoční odbody, maslo, ryby, drůbež a zvěřina, masové výtažky, konzervované, mražené, sušené a vařené ovoce a zelenina, želé, džemy, kompoty, vejce, mléko a mléčné výrobky, jedlé oleje a tuky, káva, čaj, kakao a kávové náhražky, rýže, tapioka a šágo, mouka a obilninové přípravky, chléb, pečivo a cukrovinky, polevy, cukr, med, melasa, droždí, prášek do pečiva, sůl, hořčice, ocet, omáčky (chuťové přísady), koření, zmrzlina, zrní a zemědělské, zahradnické a lesní produkty, živá zvířata, čerstvé ovoce a zelenina, semeny, rostliny a květiny, krmiva pro zvířata, slad, piva, minerální vody, šumivé nápoje a jiné nápoje nealkoholické, nápoje a šťávy ovocné, sirupy a jiné přípravky k zhotovování nápojů, alkoholické nápoje (s výjimkou pív), tabák, potřeby pro kuřáky, zápalky, rozšiřování vzorků zboží, obchodní pomoc v oblasti gastronomie a restauračních činností a služeb s tím souvisejících, vše v rámci této třídy.

(590) Barevná

(730) **Balon Martin**, Dlouhá třída 461/3, Haviřov - Město, 73601, CZ

(740) Mgr. Václav Pacl, Pod Školou 1278, Šenov, 73934

(210) **O-516857**
(220) 03.10.2014
(320) 03.10.2014
(511) 16, 28, 35
(540)



(510) (16) akvarely, alba, atlasy, balicí papír, misky na vodové barvy, blahopřání, blahopřání hudební, brožury, časopisy - komiksy, časopisy (periodika), dopisní papír, figurky (sošky) z papírové hmoty, fotografie (tištěné), grafické reprodukce, grafiky, hlína modelovací, kalendáře, kancelářské potřeby, kromě nábytku, výrobky z kartónu, karty, katalogy, knihy, knihy k nalepování výstřížků (alba), brožované knížky, knižní zarážky, komiksy, tekuté korektory (kancelářské potřeby), krabice lepenkové nebo papírové, krejóny (patentní tužky), křída na psaní, lepty, letáky, litografie, litografie umělecké, malby (obrazy) zarámované či nezarámované, malířská plátna, malířské stojany, malířské štětce, mapy, modelovací pasty, obálky (papírmictví), pouzdra s barvami (školní pomůcky), pravítka, psací podložky, psací soupravy, publikace, razítka, razítkovací podušky, ročenky, rýsovací pera, rytiny, sešity, stojany na pera a tužky, stojany na razítka, malířské šablony, šablony (papírmické výrobky), šanony (pořadače), školní potřeby, štětce, tiskoviny, tištěné publikace, tužky, ubrousky papírové, papírové ubrusy, uhly na kreslení, záložky do knih, zápisníky (notesy); (28) autíčka na hraní, balónky na hraní, baseballové rukavice, biliardové (kulečnické) koule, biliardové (kulečnické) stoly, boby, zařízení a náčiní na bowling, boxerské rukavice, bublifuk (hračka), dáma (stolní hra), domečky pro panenky, domino (stolní hra), draci létající, elektronické terče, figurky (hračky), stoly pro stolní fotbal, hole golfové, holenní chrániče (sportovní zboží), houpačky, hra v kostky, hra v kuželky, hra v šachy, hrací karty, hračky, hračky plyšové, hračky pohyblivé, hráčské páčky (sportovní náčiní), hry stolní, chrániče kolen - nákolníky (sportovní potřeby), chrastítka, in-line brusle, vlček (hračky), kaleidoskopy, karnevalové masky, karty na bingo, kolečkové brusle, koloběžky (hračky), koně houpačky, kostky (stolní hra), koule hrací, kouzelnické potřeby, kroužky (hra, při které se kroužky házejí na kolíky), kuličky hrací, kuželky, lahve sací pro panenky, loutky, lukostřelecké náčiní, maňásci (prstová loutka), masky (hračky), medvídci plyšoví, míče na hraní, míčky badmintonové, míčky na hraní, modelové stavebnice (hračky), modely (hračky), modely zmenšených automobilů, pákarské rukavice na kriket nebo baseball (herní potřeby), panenky, pistole (hračky), pistolky (hračky), pistolky vzduchové (hračky), plachetnice malé, plavecké bazény (potřeby pro hru), plavecké, potápěčské ploutve, plovací kruhy, pokoje pro panenky, pokojíčky pro panenky, postýlky pro panenky, puzzles, pytle s kriketovými potřebami, rádiem řízená autíčka na hraní, rukavice pro sportovní hry, rukavice pro pákaře na kriket nebo baseball (herní potřeby), sací lahve pro panenky, sáňky (sportovní potřeby), skateboardy, skluzavky (hry), snowboardy, společenské hry, sportovní disky, stavebnice (hračky), stavebnicové kostky (hračky), stoly na stolní tenis, šatičky pro panenky, šipky (hra), talíře létající (hračky), terče, tobogan (hry), trampolíny, káča (hračky), vrhčáby (lurč) - hra s kostkami a kameny, vycpané hračky, žertovné předměty pro oklamání, žertíky kanadské (atrapy); ; (35) fotokopírování, obchodní nebo podnikatelské informace, komerční informace a rady pro spotřebitele (spotřebitelská poradna), kopírování dokumentů, marketing, marketingové studie, organizace módních přehlídek pro reklamní účely, organizování komerčních nebo reklamních výstav, odborné obchodní poradenství, pořádání veletrhů pro obchodní a reklamní účely, poskytování obchodních informací prostřednictvím webových stránek, prezentace výrobků v komunikačních médiích pro účely maloobchodu, produkce (výroba) reklamních filmů, obchodní průzkum, předvádění zboží, psaní reklamních textů, reklama (propagace), reklamní

agentury, sjednávání a uzavírání obchodních transakcí pro třetí strany, služby v oblasti grafické úpravy pro reklamní účely, služby, poradenství v obchodní činnosti, zasilání reklamních materiálů zákazníkům, zpracování textů.

(730) **Pygmalino, s.r.o.**, Lípová 1131, Český Těšín, 73701, CZ

(210) **O-516859**
(220) 03.10.2014
(320) 03.10.2014
(511) 35, 41, 42, 45
(540)

OMNIPUBLIC

(510) (35) reklama, reklamní agentury, vydávání a aktualizování reklamních materiálů, rozšiřování reklamních materiálů, uveřejňování reklamních textů, vztahy s veřejností (public relations), public relations agentury, podpora prodeje (pro třetí osoby), obchodní zprostředkovatelské služby, obchodní a podnikatelské informace, obchodní a podnikatelský průzkum, hospodářské a ekonomické prognózy, organizování komerčních nebo reklamních výstav a veletrhů, obchodní průzkum, průzkum trhu, průzkum veřejného mínění, sběr údajů do počítačových databází, seřazování údajů v počítačových databázích, vyhledávání informací pro zákazníky v počítačových souborech, komerčně informační kanceláře a kanceláře zabývající se dovozem a vývozem a marketingové studie, analýzy nákupních a velkoobchodních cen, maloobchodní služby obchodních domů a supermarketů, a to v oblasti potravin a nápojů, oděvů a obuvi, spotřební elektroniky a nádobí, drogerie a kosmetiky, sportovních potřeb a papírmictví a klenotů, poradenství ve výše uvedených činnostech, poradenství v obchodní činnosti, profesionální obchodní a podnikatelské poradenství, marketingové poradenství, obchodní management a podnikové poradenství, personální poradenství, pomoc v obchodní činnosti, lobbying pro obchodní účely, automatizované zpracování dat, zpracování textů (wordprocessing), vedení kartoték v počítačích (computerized file management), on-line reklama na počítačových telekomunikačních sítích, reklama prostřednictvím telefonů a mobilních telefonů; (41) organizování kulturních a společenských akcí, organizování a vedení seminářů a školení, organizování a vedení konferencí a kongresů, organizování kulturních nebo vzdělávacích výstav, organizování zábavních soutěží, organizování her, soutěží a anket, vydávání knih, vydávání časopisů, vydávání textů (vyjma reklamních a náborových), vydávání nahraných nosičů záznamů zvuku, on-line vydávání knih a časopisů v elektronické formě, elektronická ediční činnost v malém (DTP služby), tvorba videofilmů, tvorba audionahrávek, informace o možnostech zábavy poskytované prostřednictvím počítačových sítí a mobilních telefonů, zábavní klubové služby, poradenství ve výše uvedených činnostech; (42) návrhy počítačových systémů, tvorba softwaru, počítačové programování, servis počítačových programů, pronájem počítačového softwaru, poradenské služby v oblasti počítačového hardwaru, navrhování, tvorba a aktualizace internetových stránek pro zákazníky, služby web hostingu, převod a konverze údajů z fyzických médií na elektronická média, zhotovování kopií počítačových programů, tvorba (programování) počítačových her, soutěží a anket, poradenství ve výše uvedených činnostech; (45) lobbying pro jiné než obchodní účely.

(730) **OMNIPUBLIC CONSULTING a.s.**, Krátká 1, 81103 Bratislava, SK
(740) JUDr. Aleš Zábřeh, Na Beránce 2, Praha 6, 16000

(210) **O-516860**
(220) 03.10.2014
(320) 03.10.2014
(511) 35, 41, 42, 45
(540)

OMNIPUBLIC

(510) (35) reklama, reklamní agentury, vydávání a aktualizování reklamních materiálů, rozšiřování reklamních materiálů, uveřejňování reklamních textů, vztahy s veřejností (public relations), public relations agentury, podpora prodeje (pro třetí osoby), obchodní zprostředkovatelské služby, obchodní a podnikatelské informace, obchodní a podnikatelský průzkum, hospodářské a ekonomické prognózy, organizování komerčních nebo reklamních výstav a veletrhů, obchodní průzkum, průzkum trhu, průzkum veřejného mínění, sběr údajů do počítačových databází, seřazování údajů v počítačových databázích, vyhledávání informací pro zákazníky v počítačových souborech, komerčně informační kanceláře a kanceláře zabývající se dovozem a vývozem, marketingové studie, analýzy nákupních a velkoobchodních cen, maloobchodní služby obchodních domů a supermarketů, a to v oblasti potravin a nápojů, oděvů a obuvi, spotřební elektroniky a nádobí, drogerie a kosmetiky, sportovních potřeb a papírnictví a klenotů, poradenství ve výše uvedených činnostech, poradenství v obchodní činnosti, profesionální obchodní a podnikatelské poradenství, marketingové poradenství, obchodní management a podnikové poradenství, personální poradenství, pomoc v obchodní činnosti, lobbying pro obchodní účely, automatizované zpracování dat, zpracování textů (wordprocessing), vedení kartoték v počítačích (computerized file management), on-line reklama na počítačových telekomunikačních sítích, reklama prostřednictvím telefonů a mobilních telefonů; (41) organizování kulturních a společenských akcí, organizování a vedení seminářů a školení, organizování a vedení konferencí a kongresů, organizování kulturních nebo vzdělávacích výstav, organizování zábavních soutěží, organizování her, soutěží a anket, vydávání knih, vydávání časopisů, vydávání textů (vyjma reklamních a náborových), vydávání nahraných nosičů záznamů zvuku, on-line vydávání knih a časopisů v elektronické formě, elektronická ediční činnost v malém (DTP služby), tvorba videofilmů, tvorba audionahrávek, informace o možnostech zábavy poskytované prostřednictvím počítačových sítí a mobilních telefonů, zábavní klubové služby, poradenství ve výše uvedených činnostech; (42) návrhy počítačových systémů, tvorba softwaru, počítačové programování, servis počítačových programů, pronájem počítačového softwaru, poradenské služby v oblasti počítačového hardwaru, navrhování, tvorba a aktualizace internetových stránek pro zákazníky, služby web hostingu, převod a konverze údajů z fyzických médií na elektronická média, zhotovování kopií počítačových programů, tvorba (programování) počítačových her, soutěží a anket, poradenství ve výše uvedených činnostech; (45) lobbying pro jiné než obchodní účely.

(730) **OMNIPUBLIC CONSULTING a.s.**, Krátká 1, 81103 Bratislava, SK
(740) JUDr. Aleš Zábrš, Na Beránce 2, Praha 6, 16000

(210) **O-517072**
(220) 13.10.2014
(320) 13.10.2014
(511) 29, 32, 35
(540)



(510) (29) mléko a mléčné výrobky, mléčné nápoje, sýry, jogurty, přeseňované ovocné, ovocné dřeně, ovocné pomazánky, ovocné kaše spadající do této třídy, vyráběné v souladu s předpisy o ekologickém zemědělství; (32) nealkoholické nápoje, ovocné šťávy a nápoje z ovocných šťáv, vyráběné v souladu s předpisy o ekologickém zemědělství; (35) maloobchodní a velkoobchodní prodej a zprostředkování v oblasti nákupu a prodeje zboží včetně prodeje prostřednictvím Internetu s výrobky uvedenými ve třídách 29 a 32, marketing.

(730) **EKOMILK a.s.**, Příborská 818, Frýdek-Místek, 73837, CZ

(740) Patentová a známková kancelář, Ing. Jaromír Příkryl, Včelín 1161, Hulín, 76824

(210) **O-517424**
(220) 24.10.2014
(320) 24.10.2014
(511) 28, 35, 41
(540)

Act As A

(510) (28) hry, společenské a výukové hry, herní didaktické pomůcky, zejména pro identifikaci kompetencí a pro rozvoj dovedností, karetní hry; (35) reklamní a propagační činnost, zprostředkovatelská činnost v oblasti obchodní administrativy a obchodního poradenství; (41) výchova, vzdělávání, zábava.

(730) **Česká zemědělská univerzita v Praze**, Kamýčká 129, Praha 6 - Suchbátka, 16521, CZ

(740) JUDr. Tomáš Lejček, Slezská 169/10, Praha 2, 12000

(210) **O-517510**
(220) 29.10.2014
(320) 29.10.2014
(511) 9, 13, 16, 18, 21, 24, 25, 35, 38, 41, 42
(540)

201::Plzeň

(510) (9) nosiče dat magnetické, záznamové disky, kompaktní disky, DVD a ostatní digitální záznamové nosiče zařazené do této třídy; (13) ohňostroje; (16) tiskoviny, knihy, časopisy, katalogy, papírové billboardy, reklamní, inzertní, propagační a uživatelské tiskoviny i materiály, prospekty, mapy, modely z papíru a lepenky, plakáty, periodické a neperiodické publikace, fotografie, obalové materiály z papíru nebo plastů, pohlednice, propagační materiály a předměty z papíru, letáky, brožury, vše v rámci této třídy; (18) kufrů a cestovní tašky zařazené do této třídy, deštníky, slunečníky; (21) pomůcky a nádoby pro domácnost a kuchyň zařazené do této třídy, hřeben, sklo, porcelán a majolika neobsažené v jiných třídách; (24)

textilní předměty pro domácnost, cestovní příkrývky a plédy, textilní prostírání, ručníky, osušky, ubrousky, utěrky, vlajky, prapory, praporečky, kapesníky a štitky; (25) čepice, košile, kravaty, oblečení, pláštěnky, ponožky, pokrývky hlavy, rukavice, svetry, bundy sportovní, šály, šátky, trička, vesty, obuv; (35) propagační činnost, reklama, marketing; (38) služby informační agentury, šíření a poskytování zpráv a obrazových informací, interaktivních, grafických multimediálních sdělení prostřednictvím globálních telekomunikačních sítí a Internetu; (41) výchova, vzdělávání, zábava, sportovní a kulturní aktivity, vydávání publikací včetně elektronických; (42) navrhování, realizace, tvorba a správa webových stránek.

(730) **STATUTÁRNÍ MĚSTO PLZEŇ**, nám. Republiky 1, Plzeň, 30632, CZ

(740) Odbor právní a legislativní MMP, Mgr. Zuzana Popelová, Náměstí Republiky 16, Plzeň, 30100

(210) **O-517850**

(220) 12.11.2014

(320) 12.11.2014

(511) 35, 38, 42

(540)



(210) **O-517584**

(220) 31.10.2014

(320) 31.10.2014

(511) 5, 30, 35

(540)

TONY POPS

(510) (5) bylinné čaje pro lékařské účely, cukr kandovaný pro lékařské účely, cukr pro lékařské účely, čaje léčivé, doplňky potravy, minerální, doplňky výživové, farmaceutické přípravky, sladkosti s léčivými přísadami (léčivé cukrovinky), sladové mléčné nápoje pro lékařské účely, vitamínové přípravky, žvýkačky gumy, žvýkačky pro lékařské účely; (30) aromatické přípravky do potravin, bonbóny, cukroví, cukrovinky, cukrovinky k ozdobení vánočních stromků, čokoláda, čokoládové nápoje, čaje a nápoje z nich či na jejich bázi, dorty, jedlé ozdoby na dorty, káva a kávové nápoje, náhražky kávy, kakao, kakaové nápoje, keksy, koláče s náplní, lízátka, marcipán, medovíčky, perníky, oplatky, pečivo, popcorn, pralinky, pudinky, sušenky a suchary, těsta, vafle, zákusky, koláče, zmrzlina, želé ovocné (cukrovinky), žvýkačky; (35) reklamní, inzertní a propagační činnost, pomoc při řízení obchodní činnosti, obchodní administrativy, kancelářské práce, spotřebitelské soutěže reklamního charakteru (pořádání soutěží), poskytování pomoci při provozu obchodu, včetně zprostředkování obchodních a souvisejících obchodně personálních záležitostí, organizování výstav, veletrhů, doprovodných programů a společenských akcí komerčního nebo reklamního charakteru, vypracování statistických přehledů, poradenství v oblasti organizace a ekonomiky podnikání, marketing, průzkum a analýzy trhu, aranžérství (výkladů), pronájem kancelářských strojů a zařízení, distribuce zboží k reklamním účelům, rozmnožování dokumentů (kopírovací služby), služby obchodního zprostředkování, sestavování seznamů pro přímé zaslání reklamních materiálů (direct mailing), informační servis a řízení (poradenské služby obchodní nebo podnikatelské).

(730) **TÝM PRO FARMACII s.r.o.**, Veselá 199/5, Brno střed, město, 60200, CZ

(740) JUDr. Milan Kyjovský, Poštovská 455/8, Brno střed, město, 60200

(210) **O-517647**

(220) 03.11.2014

(320) 03.11.2014

(511) 25, 30, 33

(540)

LADY VODKA

(510) (25) bundy, kabáty, kalhoty, klobouky, kombinézy, oděvy z kožešin, kravaty, oblečení, obuv, oděv svrchní, opasky, pláště, pyžama, rukavice, saka, sukňe, svetry, trička, župany; (30) bonbóny, cukroví, čokoláda, čokoládové nápoje, dorty, káva, müsli, sušenky, zmrzlina, žvýkačky; (33) alkoholické nápoje, alkoholické aperitivy, brandy, gin, griotka, alkoholické koktejly, lihoviny, likéry, rum, saké, víno, vodka, whisky.

(730) **Tyurina Ekaterina**, Kostelec u Křížku 30, Kostelec u Křížku, 25168, CZ
Tukhanen Svetlana, Albatrova 312, Zdiměřice u Jesenic, 25242, CZ

(740) Ing. Sergej Antonov, Průjezdna 625, Praha 5, 15531

(510) (35) aktualizování reklamních materiálů, módní přehlídky pro reklamní účely (organizace -), organizování výstav (komerčních nebo reklamních), pořádání veletrhů pro obchodní a reklamní účely, prodej po telefonu (telemarketing), administrativní zpracování nákupních objednávek, komerční správa licencí na výrobky a služby ostatních, komunikační média (prezentace výrobků v komunikačních médiích) pro účely maloobchodu, marketing, marketingové studie, obchodní činnost (pomoc při řízení -), pronájem reklamních materiálů, překlad informací do počítačových databází, psaní reklamních textů, reklama, reklama (propagace), reklama on-line v počítačové síti, služby reklamní agentury, reklamní materiály (pronájem -), reklamní materiály (zasílání zákazníkům -), reklamní texty (vydávání, zveřejňování, oznámení, vyhlášení, publikování -), rozšiřování reklamních materiálů zákazníkům (letáky, prospekty), služby v oblasti grafické úpravy pro reklamní účely, televizní reklama, venkovní reklama, vydávání reklamních nebo náborových, propagačních a inzertních textů, vyhledávání sponzorů, zpracování textů, maloobchod a velkoobchod se spotřebním zbožím, pomoc při řízení obchodní činnosti, zejména týkající se služeb z oblasti zábavy, pomoc při řízení obchodních a průmyslových podniků, obchodní management a podnikové poradenství, obchodní nebo podnikatelské informace, služby komerční informační kanceláře, obchodní nebo podnikatelský průzkum, tvorba hospodářské (ekonomické) prognózy, služby týkající se přemísťování provozů nebo podniků, tvorba marketingové studie, analýzy nákupních a velkoobchodních cen, průzkum trhu, průzkum veřejného mínění, obstarávání a poskytování statistických informací, styky s veřejností, účetnictví, revize účtů (audit), analýzy nákladů, oceňování obchodních podniků, provádění výpisů z účtů, dražby, personální poradenství, posuzování efektivnosti provozu a racionalizace práce, nábor zaměstnanců, psychologické testování pro výběr zaměstnanců, příprava a vyhotovení daňových priznání, příprava mezd a výplatních listin, zprostředkovatelské práce, služby reklamních agentur a propagace jako je zajišťování reklamy on-line v počítačové síti internet, rozhlasové reklamy, televizní reklamy, pronájem reklamní doby v komunikačních médiích, organizování veletrhů k reklamním účelům, aktualizování a pronájem reklamních ploch, inzerce poštou, předvádění zboží, služby modelek - předvádění pro reklamní účely a podporu prodeje, rozšiřování reklamních materiálů (letáků, prospektů, tisků, vzorků) zákazníkům, vydávání reklamních nebo náborových, propagačních a inzertních textů, vylepování reklamních plakátů, aranžování výkladů, obchodní vedení uměleckých agentur, správa hotelů, dovozní a vývozní kanceláře, sekretářské služby, vyřizování telefonních vzkazů a dotazů, těsnopis, stenografie, přepisování, psaní na stroji, systemizace informací do počítačových databází, vedení kartoték a souborů v počítači, vyhledávání dat v počítačových souborech, kopírování nebo rozmnožování (reprodukce) dokumentů, dokladů, fotokopírování, zajišťování předplatného novin a časopisů, pronájem fotokopírovacích a kancelářských strojů a zařízení, pronájem prodejních automatů, dodavatelské služby pro třetí osoby, nákup výrobků a služeb pro jiné podniky; (38) poskytování internetových diskusních fór, poskytování on-line fór, poskytování přístupu k databázím, poskytování uživatelského přístupu ke globální počítačové síti, telekomunikace, komunikace pomocí terminálů nebo počítačů, počítačový přenos pošty a obrazu, komunikace a transakce v síti, telekomunikační služby v oblasti internetových obchodů (e-shop) a internetových portálů, dálkový přenos obrazu a video obrazu, provozování datové sítě, provozování veřejné mobilní radiotelefonní sítě, poradenství v oblasti telekomunikační techniky, zprostředkovatelská činnost v oblasti telekomunikací, výměna, získávání a šíření informací a zpráv prostřednictvím telekomunikační sítě nebo datové sítě nebo sítě výpočetní, informační, komunikační nebo elektronické techniky nebo satelitů nebo kabelu, šíření tiskovin a knih prostřednictvím počítačové,

datové, elektronické, telekomunikační nebo informační sítě, telekomunikační služby na Internetu uvedené v této třídě, včetně provozování elektronických nástěnek, diskusních skupin a fór a poskytování přístupu k on-line informačním službám a databázím, služby hlasové schránky, telekomunikační služby, včetně přímého propojení lokální zákaznické pevné sítě se sítí mobilních telefonů, služby krátkých textových zpráv, poskytování informací (informační kancelář), komunikace spočívající ve výměně, šíření, získávání a poskytování informací a zpráv prostřednictvím telekomunikačních sítí, provozování informačních a komunikačních sítí, pronájem telekomunikačních zařízení a přístrojů včetně telefonů, služby zasilání zpráv, přenos dat a informací, služby přístupu a připojení k datovým a informačním sítím a Internetu, komunikační služby prostřednictvím Internetu, vnějších sítí a vnitřních sítí a dalších elektronických prostředků, pronájem času, dat a údajů na přístup do počítačových databází; (42) zálohování dat a informací prostřednictvím elektronické pošty, konzultační služby v oblasti informačních technologií, počítačové programování, počítačové programy (aktualizace), počítačové programy (instalace -), počítačové programy (kopírování -), počítačové systémové analýzy, počítačové systémy (tvorba -), počítačový hardware (poradenství v oblasti navrhování a vývoje -), poskytování vyhledávačů pro Internet, programy počítačů (údržba -), projektování, projektové studie technické, pronájem počítačového serveru (serverhosting), průmyslový design, přenos dat nebo dokumentů z fyzických nosičů na elektronické nosiče, převod (konverze) dat a počítačových programů (ne fyzický), tvorba technických projektů, tvorba a správa webových stránek (pro třetí osoby), tvorba počítačových systémů, tvorba softwaru (počítačových programů), údržba počítačových programů, umělecký design, vyhledávače (poskytování) pro Internet, webové stránky (tvorba a správa -), webové servery (pronájem webových serverů), asistenční, analytické, designérské, vyhodnocovací a programovací služby týkající se počítačového softwaru, firmwaru, hardwaru a informačních technologií, konzultace týkající se hodnocení, výběru a zavádění počítačového softwaru, firmwaru, hardwaru, informačních technologií a systému zpracování dat, informačních technologií, a to i prostřednictvím telekomunikačních sítí, Internetem a sítí World Wide Web, webhosting, webdesign, výzkumné služby, kódování a dekodování zabezpečovacích systémů (tvorba softwaru), poradenská činnost v oblasti aplikace výpočetní techniky, v oblasti informatiky, vytváření virtuálních počítačových 3D animací a modelů, informačních technologií, navrhování a realizace automatizovaných systémů řízení, programátorská činnost, projekce počítačových sítí, pronájem softwaru, instalace, opravy, údržba a servis softwaru, vytváření interaktivních aplikací umožňující předávání a tvorbu grafické podoby prostřednictvím sítě Internet, software - návrhy, převod a konverze údajů a dokumentů z fyzických médií na elektronická média, tvorba a údržba počítačových webových stránek pro zákazníky, hostování na počítačových webových stránkách, instalace počítačových programů, programování internetových databázových systémů a internetových aplikací, konstrukce www prezentací a řešení www serverů, aktualizace a údržba počítačových programů, zhotovování kopií počítačových programů, technické studie v oblasti počítačů a programového vybavení, výzkum, vývoj a tvorba systémů pro elektronické obchodování, včetně příslušného softwaru a hardwaru, programování multimediálních aplikací, vytváření interaktivních a grafických programů, počítačové animace a vizualizace, grafický design, zavádění, aktualizace, návrhy, strukturování a programování či jiné vytváření databází, jiných datových systémů a aplikací pro jejich zpracování, jejich instalace, zavádění, aktualizace a údržby, návrhy, strukturování a programování či jiné vytváření internetových či intranetových počítačových stránek a nástěnek (webpages a websites) a internetových či intranetových aplikací, hostování (poskytování volného prostoru) pro internetové či intranetové informace, stránky a nástěnky (webpages a websites), zálohování dat a informací elektronickými a počítačovými prostředky, poradenství v oblasti výpočetní a informační techniky, oděvní návrhářství.

(590) Barevná

(730) **Kultura.cz, s.r.o.**, Podbělohorská 1341/23, Praha 5 - Smíchov, 15000, CZ

(740) DANĚK & PARTNERS Advokátní a patentová kancelář, Ing. Dr. Vilém Daněk, Vinohradská 45/1107, Praha 2, 12000

(210) **O-517887**

(220) 13.11.2014

(320) 13.11.2014

(511) 4, 7, 17

(540)



(510) (4) průmyslové oleje a tuhy, mazadla, výrobky pro pohlcování a vázání prachu, paliva (včetně benzínu pro motory) a osvětlovací látky, svíčky a knoty; (7) stroje, a to filtrovací stroje, kompresory (stroje), kompresory pro chladicí zařízení (stroje), kondenzační zařízení (stroje), odsávací stroje pro průmyslové účely, odsávače prachu a jiných nečistot (stroje), čističí zařízení na odstraňování prachu, separátory (stroje), parní separátory oleje (stroje), turbokompresory (stroje), dmychadla pro stlačování, odsávání, dopravu plynů (stroje) a obráběcí stroje, motory (s výjimkou motorů pro pozemní vozidla), zemědělské nástroje (kromě nástrojů poháněných ručně), líhně pro vejce, prodejní automaty; (17) kaučuk, gutaperča, guma, azbest, slída, polotovary z plastických hmot, materiály těsnící, ucpávací a izolační, ohebné trubky nekovové.

(730) **G & Comp s.r.o.**, Revoluční 762/13, Praha 1, 11000, CZ

(210) **O-517893**

(220) 13.11.2014

(320) 13.11.2014

(511) 41, 42, 43, 44

(540)



(510) (41) poskytování informací o výchově a vzdělávání, vyučování, vzdělávání, organizování a vedení seminářů, organizování a vedení konferencí, organizování a vedení kongresů, školení, praktický výcvik, zkoušení, přezkoušení; (42) ověřování a hodnocení zdravotnických metod, postupů, technik a léků, řešení projektů lékařských věd technologií; (43) pronajímání jednacích místností, osvětlovacích přístrojů a techniky; (44) poskytování lékařské zdravotní péče, letecko-lékařských a pracovních lékařských prohlídek, péče o hygienu a krásu osob a komplexních lékařských služeb, posudková činnost v lékařství, všeobecné a specializované zdravotnické služby (diagnostické, preventivní, léčebné, rehabilitační).

(730) **Ústav leteckého zdravotnictví Praha**, Generála Píky 1, Praha 6, 16000, CZ

(210) **O-517995**
(220) 19.11.2014
(320) 19.11.2014
(511) 5, 35, 44
(540)



(510) (5) farmaceutické a veterinářské výrobky, hygienické výrobky pro léčebné účely, dietní potraviny a dietetické přípravky pro léčebné nebo veterinární účely, potraviny pro batolata, potravní doplňky pro lidskou potřebu a pro zvířata, náplastí, obvazový materiál, materiály pro plombování zubů a pro zubní otisky, dezinfekční přípravky, výrobky pro hubnutí škodlivých zvířat, fungicidy, herbicidy; (35) propagační činnost, reklama, pomoc při řízení obchodní činnosti, obchodní administrativa, kancelářské práce; (44) lékařské služby, veterinární služby, péče o hygienu a krásu osob a zvířat, zemědělské, zahradnické a lesnické služby.
(590) Barevná
(730) **APLAUS P.R. s.r.o.**, Mánesova 20/1624, Praha 2, 12000, CZ
(740) AK Jehne, Vodák & partneři, JUDr. Ondřej Vodák, Washingtonova 1567/25, Praha 1, 11000

(210) **O-518149**
(220) 25.11.2014
(320) 25.11.2014
(511) 9, 35, 38, 42
(540)



(510) (9) nosiče záznamů nahrané i nenahrané, informace v elektronické podobě; (35) poskytování reklamního prostoru po síti pro třetí osoby, poskytování tržního prostoru po síti pro sjednávání obchodních transakcí mezi třetími stranami při prodeji, nákupu a výměně zboží, pronájem míst na umístění inzerce nebo reklamy, reklamní, inzertní a propagační činnost prostřednictvím počítačové sítě, on-line inzerce, aktualizování reklamních materiálů, obchodní reklama (pro třetí osoby), systemizace informací do počítačových databází, služby řízení IT dat, systemizace dat do databází, provozování on-line databází, obsluha databází přístupných po Internetu, sběr dat do počítačových databází, informace, poradenství a konzultace vztahující se k výše uvedeným službám; (38) provozování internetového portálu, provozování uzlu sítě Internet, šíření informací prostřednictvím komunikačních sítí, přenos textů a/nebo obrazů a komunikace prostřednictvím elektronicky přenosných dat, poskytování interaktivních on-line vývěsek pro přenos vzkazů mezi počítačovými uživateli, informace, poradenství a konzultace vztahující se k výše uvedeným službám; (42) návrh, tvorba, správa, údržba webových stránek, portálů a aplikací včetně multimediálních a 3D aplikací, analýza počítačových systémů.
(590) Barevná
(730) **Strejček Karel**, Vyšehradská 250, Český Krumlov, 38101, CZ
(740) Jansa, Mokrý, Otevřel & partneři, v.o.s., JUDr. Lukáš Jansa, Sokola Tůmy 743/16, Ostrava - Mariánské Hory, 70900

(210) **O-518175**
(220) 26.11.2014
(320) 26.11.2014
(511) 9
(540)



(510) (9) rentgenové přístroje pro neléčebné účely.
(590) Barevná
(730) **TESTIMA, spol. s r.o.**, Křovinovo nám. 8, Praha 9 - Horní Počernice, 19300, CZ

(210) **O-518271**
(220) 28.11.2014
(320) 28.11.2014
(511) 16, 35, 41, 42
(540)



(510) (16) tištěná periodika v oboru turistiky, tištěné publikace v oboru turistiky; (35) počítačové databáze (systematizace informací), aktualizování reklamních materiálů, obchodní reklama (pro třetí osoby), organizování výstav, pořádání veletrhů pro obchodní a reklamní účely, pronájem reklamních ploch, reklama, reklama on-line, příprava reklamních materiálů, pronájem reklamní plochy, šíření reklamy, venkovní reklama; (41) vydávání informačních příruček vztahujících se k turismu, elektronické publikace (DTP), poskytování on-line elektronických publikací; (42) pronájem počítačového softwaru, software - tvorba, tvorba a správa webových stránek (pro třetí osoby), tvorba počítačových systémů.
(730) **ROBOTOUR s.r.o.**, Vodňanského 1184/1, Praha 6 - Břevnov, 16900, CZ

(210) **O-518585**
(220) 12.12.2014
(320) 12.12.2014
(511) 5, 29, 30, 32
(540)



(510) (5) dietetické potraviny pro léčebné účely, nápoje pro léčebné účely, potraviny pro kojence a děti s léčebnými účinky, posilující potraviny s léčebnými účinky, vše vyráběné v souladu s předpisy o ekologickém zemědělství; (29) jogurty, kefir, krokety, mléko, mléčné výrobky,

zakysané mléčné výrobky s dietetickou mikroflórou, mléčné nápoje s vysokým obsahem mléka, šlehačka, mražené ovoce, vše vyráběné v souladu s předpisy o ekologickém zemědělství; (30) kakao, kakaové nápoje, kakaové nápoje s mlékem, čokoláda, čokoládové nápoje, čokoládové nápoje s mlékem, káva, kávové nápoje, kávové nápoje s mlékem, kakaové a kávové přísady do nápojů, kávové náhražky, jogurtová zmrzlina, vše vyráběné v souladu s předpisy o ekologickém zemědělství; (32) nealkoholické nápoje, vyráběné v souladu s předpisy o ekologickém zemědělství.

(730) **HOLLANDIA Karlovy Vary, s.r.o.**, Pražská 673, Mířetice u Klášterce nad Ohří, Klášterec nad Ohří, 43151, CZ

(740) A. Holas & partner, Patentová a známková kancelář, Ing. Mgr. Hana Holasová, Křížová 4, Brno, 60300

(210) **O-518730**

(220) 18.12.2014

(320) 18.12.2014

(511) 6, 19, 37

(540)



(510) (6) kovové stavební a konstrukční materiály a prvky, jejich součásti a příslušenství, kovové potřeby zámečnické a klempířské, kovové střešní konstrukce, střešní krytiny kovové, kovové doplňky pro střešní krytiny, kovové komínové krytiny, okapové systémy a konstrukce kovové; (19) stavební materiály nekovové, zejména nekovové střešní krytiny, střešní konstrukce nekovové, nekovové okapové systémy a konstrukce, doplňkové střešní materiály nekovové, opracované dřevo a dřevěné stavební konstrukce, dřevěné stavební doplňky; (37) stavebnictví, zejména služby zednické, klempířské, pokrývačské, tesařské a truhlářské.

(590) Barevná

(730) **TESLET s.r.o.**, Nový Dvůr 023, Kněžves, 27001, CZ

(740) JUDr. Miroslav Kupka, Levého 1532, Rakovník, 26901

(210) **O-518735**

(220) 18.12.2014

(320) 18.12.2014

(511) 9, 35, 38, 42

(540)

SparkTECH

(510) (9) počítačové programy (software), elektronické informační systémy, počítačové aplikace, internetové aplikace, elektronické informační a řídicí systémy, počítačové programy a aplikace na míru dle zadání, přístroje pro zpracování informací, počítače a jejich součásti, příslušenství k počítačům spadající do této třídy, paměťová média - elektronické nosiče dat všeho druhu, audio-vizuální záznamy, přístroje telekomunikační techniky a jejich součástí, přístroje pro záznam, převod a reprodukci zvuku (obrazu), audio (video) přístroje a jejich součástí, webové aplikace; (35) automatizované a ruční zpracování dat, služby databank (sběr a systemizace informací do počítačových databází), správa a prodej obchodních dat, reklamní a marketingová činnost, reklamní a prodejní akce s výrobky uvedenými ve tř. 9, předvádění produktů (výrobků) uvedených ve tř. 9, administrativní práce, průzkumy trhu, podnikatelský průzkum, obchodní statistiky, obchodní poradenství, manažerské služby, pomoc při řízení podniku a podnikání, činnost podnikatelských, ekonomických a organizačních poradců, obchodní zastoupení jiných podnikatelských subjektů, velkoobchodní, maloobchodní a elektronický prodej software, informačních systémů, elektronických nosičů dat, audio-vizuálních záznamů, výpočetní a telekomunikační techniky, počítačového příslušenství a odborných tiskovin, poskytování obchodních informací; (38) telekomunikační služby, počítačová komunikace, elektronická pošta, posílání zpráv, přenos digitálních informací přes počítače a telekomunikační přístroje, audiovizuální komunikace prostřednictvím

Internetu, rozšiřování a zveřejňování informací prostřednictvím telekomunikačních sítí (vyjma obchodních), telekonference, služby internetového vysílání, zprostředkování audiovizuální komunikace, poskytování telekomunikačních připojení k počítačovým sítím, pronájem telekomunikačních přístrojů a zařízení pro přenos informací, provoz internetových portálů se zaměřením na oblast počítačové (mobilní) komunikace, provoz internetových portálů se zaměřením na geografie, poradenství a poskytování informací v oblasti telekomunikačních služeb a telekomunikační techniky; (42) návrh a vývoj HW a SW, návrh a vývoj internetových portálů se zaměřením na oblast počítačové (mobilní) komunikace, návrh a vývoj informačních systémů, služby počítačové grafiky, projektová a inženýrská činnost, průmyslový design, počítačové programování - zhotovování počítačových programů, informačních systémů a internetových aplikací na zakázku, výzkum, vývoj a navrhování softwaru, webových aplikací a informačních systémů, instalace, aktualizace, údržba, zkoušky a kopírování počítačového softwaru, webových aplikací a informačních systémů, počítačové systémové analýzy, regenerace počítačových dat, antivirová správa softwaru, pronájem softwaru a výpočetní techniky, navrhování softwaru, navrhování informačních systémů, pronájem výpočetní techniky a konzultace v oblasti informatiky, poradenství a poskytování informací v oblasti softwaru, informačních systémů, webových aplikací, výpočetní techniky a informatiky.

(730) **SparkTECH s.r.o.**, U Šípků 690/6, Praha 5 - Hlubočepy, 15400, CZ

(740) Chytilová & spol., patentová kancelář, s.r.o., Mgr. Michaela Chytilová, Na Poříčí 1041/12, Praha 1 - Nové Město, 11000

(210) **O-518738**

(220) 18.12.2014

(320) 18.12.2014

(511) 5, 35

(540)

PREGNANT 10

(510) (5) těhotenské testy (diagnostické prostředky), ovulační testy (diagnostické prostředky); (35) marketing v oblasti zdravotních diagnostických přípravků, prodej zdravotních diagnostických přípravků.

(730) **DESTPHARM s.r.o.**, Lesní 858, Soběslav III, 39201, CZ

(740) PatentCentrum Sedlák & Partners s.r.o., Husova 5, České Budějovice, 37001

(210) **O-518745**

(220) 19.12.2014

(320) 19.12.2014

(511) 9, 16, 35, 38, 41, 42

(540)



(510) (9) přístroje pro záznam, převod, reprodukci zvuku nebo obrazu, záznamové disky, kompaktní disky, DVD a ostatní digitální záznamové nosiče, počítačový software a elektronické nosiče dat; (16) papír a

výrobky z papíru pro informační, reklamní a propagační účely, grafické reprodukce, letáky, plakáty, tiskoviny, tištěné publikace, mapy, dotazníky, tabule a cedule; (35) pronájem reklamní doby v komunikačních médiích, pronájem reklamních ploch, psaní reklamních textů, reklama (propagace), reklama on-line v počítačové síti, rozšiřování reklamních materiálů zákazníkům (letáky, prospekty, tisky, vzorky), reklamní texty (vydávání, zveřejňování, oznámení, vyhlášení, publikování) rozhlasová reklama, služby v oblasti grafické úpravy pro reklamní účely, obchodní vedení uměleckých agentur, venkovní reklama, vylepování plakátů, organizování reklamních akcí, pořádání farmářských trhů, pořádání veletrhů a výstav pro obchodní a reklamní účely; (38) šíření informací z oboru zemědělství, potravinářství a zdravé výživy prostřednictvím komunikačních sítí, přenosu zpráv a obrazových informací pomocí Internetu v rámci této třídy; (41) organizace a pořádání koncertů, organizace vzdělávacích nebo zábavných soutěží, pořádání společenských a kulturních akcí, slavností a výstav v rámci této třídy; (42) tvorba a správa webových stránek.

(730) Česká republika - Ministerstvo zemědělství, Těšnov 65/17, Praha 1 - Nové Město, 10000, CZ

(210) **O-518966**
(220) 03.01.2015
(320) 03.01.2015
(511) 35
(540)



(510) (35) vedení účetnictví, služby v oblasti daňových příznání, příprava mezd a výplatních listin, obchodní nebo podnikatelské poradenství, poradenství při vedení podniků, sekretářské služby.

(590) Barevná
(730) **SLUTO s.r.o.**, Týnská 1053/21, Praha 1, 11000, CZ

(210) **O-518969**
(220) 05.01.2015
(320) 05.01.2015
(511) 39, 41
(540)



(510) (39) provozování cestovní agentury (organizování cest), průvodcovská činnost v oblasti cestovního ruchu; (41) překladatelská a tlumočnická činnost.

(590) Barevná
(730) **Arcidiacona Andrea**, Via Samperí 303, Nisceni, IT

(210) **O-519072**
(220) 09.01.2015
(320) 09.01.2015
(511) 35, 37
(540)



(510) (35) zprostředkovatelný práce, zaměstnanci (nábor -); (37) stavby (izolace -), dozor nad stavbami, stavebnictví, stavitelství, konzultace ve stavebnictví, elektrické spotřebiče (instalování a opravy).

(590) Barevná
(730) **Markmont, s.r.o.**, Bořivojova 878/35, Praha, 13000, CZ
(740) **FABIAN & PARTNERS**, advokátní kancelář s.r.o., JUDr. Ing. Pavel Fabian, advokát, Marešova 304/12, Brno, 60200

(210) **O-519140**
(220) 13.01.2015
(320) 13.01.2015
(511) 5, 29, 35, 39, 42, 44
(540)



(510) (5) farmaceutické přípravky a léčiva humánní a veterinární, doplňky stravy pro léčebné účely, doplňky stravy pro neléčebné účely, potraviny pro léčebné účely, diabetické přípravky pro léčebné účely, dietetické látky a nápoje upravené pro lékařské účely, dietní potraviny upravené pro farmaceutické účely, leukoplasty, masti na popáleniny od slunce, olej z tresčích jater (pro léčebné účely), bylinné čaje pro lékařské účely, aminokyseliny pro lékařské účely, antibiotika, bílkovinné přípravky pro lékařské účely, biologické přípravky pro lékařské účely, chemické výrobky pro lékařství a hygienu spadající do této třídy, čípky, tablety; (29) potraviny pro zvláštní účely na bázi masa, ryb, drůbeže, zvěřiny, mléka, vajec, zeleniny a ovoce; (35) reklamní, inzertní, propagační a marketingová činnost, zprostředkování obchodu s farmaceutickými výrobky a potravinovými doplňky; (39) balení zboží, balení léků, farmaceutických přípravků a potravinových doplňků, skladování zboží; (42) výzkum a vývoj v oblasti farmacie, potravinových doplňků a kosmetiky, navrhování obalů (obalový design), chemické a farmaceutické analýzy, biologický, farmaceutický a biologický výzkum a vývoj, kontrola kvality; (44) farmaceutické poradenství a léčebné poradenství v oblasti potravinových doplňků a zdravého životního stylu, lékařské služby.

(590) Barevná
(730) **SVUS Pharma a.s.**, Smetanovo nábřeží 1238/20a, Hradec Králové, 50002, CZ
(740) Ing. Marie Smrčková, Velflíkova 10, Praha 6, 16000

- (210) **O-519141**
(220) 13.01.2015
(320) 13.01.2015
(511) 5, 29, 35, 39, 42, 44
(540)



- (510) (5) farmaceutické přípravky a léčiva humánní a veterinární, doplňky stravy pro léčebné účely, doplňky stravy pro neléčebné účely, potraviny pro léčebné účely, diabetické přípravky pro léčebné účely, dietetické látky a nápoje upravené pro lékařské účely, dietní potraviny upravené pro farmaceutické účely, leukoplasti, masti na popáleniny od slunce, olej z tresčích jater (pro léčebné účely), bylinné čaje pro lékařské účely, aminokyseliny pro lékařské účely, antibiotika, bílkovinné přípravky pro lékařské účely, biologické přípravky pro lékařské účely, chemické výrobky pro lékařství a hygienu spadající do této třídy, čípky, tablety; (29) potraviny pro zvláštní účely na bázi masa, ryb, drůbeže, zvěřiny, mléka, vajec, zeleniny a ovoce; (35) reklamní, inzertní, propagační a marketingová činnost, zprostředkování obchodu s farmaceutickými výrobky a potravinovými doplňky; (39) balení zboží, balení léků, farmaceutických přípravků a potravinových doplňků, skladování zboží; (42) výzkum a vývoj v oblasti farmacie, potravinových doplňků a kosmetiky, navrhování obalů (obalový design), chemické a farmaceutické analýzy, biologický, farmaceutický a biologický výzkum a vývoj, kontrola kvality; (44) farmaceutické poradenství a léčebné poradenství v oblasti potravinových doplňků a zdravého životního stylu, lékárenské služby.
- (590) Barevná
(730) **SVUS Pharma a.s.**, Smetanovo nábřeží 1238/20a, Hradec Králové, 50002, CZ
(740) Ing. Marie Smrčková, Velflíkova 10, Praha 6, 16000

- (210) **O-519177**
(220) 14.01.2015
(320) 14.01.2015
(511) 16, 29, 30, 32, 35
(540)



- (510) (16) papír a papírové výrobky, reklamní prospekty, plakáty, billboardy (plakáty), poutače z papíru nebo z lepenky, obtisky, etikety, papírové skládačky (obaly), lepenka, lepenkové krabice, lepenka formovaná a ostatní lepenkové výrobky, kartonážní výrobky, periodika a veškeré polygrafické výrobky, papírové tašky a papírové ochranné obaly všech druhů, tašky a obalové materiály z plastických hmot v rámci této třídy, ozdoby, propagační, reklamní, inzertní a upomínkové výrobky z papíru zařazené do této třídy; (29) výrobky a přípravky pro výživu s obsahem mléčných bílkovin a rostlinných vláknin, také s obsahem soji a/nebo s kokosem, s obsahem upraveného ovoce a/nebo ovocného prášku, s obsahem škrobových sirupů, s obsahem vitamínů a minerálů bez polevy nebo s polevou ve formě tyčinek, přípravky zvláštní výživy s vysokým podílem bílkovin a rostlinných vláknin pro sportovce nebo osoby s vysokým energetickým výdejem, výživné potravinářské výrobky ve formě tyčinek, nebo jako instantní strava nebo samostatná směs, převážně na bázi mléka s obsahem rostlinných bílkovin, s obsahem upraveného ovoce,

sirupů, s přidavkem vitamínů nebo minerálů nebo stopových prvků a/nebo cukru, výživné bylinné extrakty, texturované proteiny a jejich směsi pro humánní využití, výrobky s obsahem mléčných bílkovin jako svačinky, mléčné výrobky a mléčné nápoje, proteinové mléko, proteinové nápoje na bázi mléka; (30) proteinové tyčinky s obsahem vláknin, s kokosem a/nebo s upraveným ovocem a/nebo s medem a/nebo s hrozkami a/nebo tapiokovým nebo jiným škrobem a/nebo minerálními látkami a/nebo vitamíny a/nebo kofeinem, vše výše uvedené s polevou nebo bez polevy, uhlohydrátové tyčinky, bílkovinné výrobky nebo potrava pro neléčebné účely, potravinové proteinové výrobky připravené převážně ze surovin spadajících do této třídy, posilující výrobky a poživatiny bílkovinné s obsahem rostlinných vláknin a biologických katalyzátorů pro regeneraci a rekondici, pro fyzicky aktivní osoby, pro sportovce, pro rekonvalescenty, posilující trvanlivé potravinářské výrobky a extrakty pro zvláštní výživu, dietetické a diabetické poživatiny a potraviny pro zvláštní výživu, potravinářské výrobky racionální výživy s převažující složkou vlákniny, vše pro neléčebné účely; (32) nealkoholické nápoje všech druhů, proteinové nápoje, osvěžující šumivé i nešumivé, nápoje z ovoce nebo z rostlinných výtažků, sladové nápoje, sirupy, pasty, koncentráty, granule a jiné přípravky pro přípravu nápojů, ovocné a zeleninové šťávy v rámci této třídy, mošty, ovocné nektary a nápoje z ovocných šťáv, stolní a minerální vody, diabetické a dietetické nápoje neléčebné, rekondiční instantní nápoje a jiné nealkoholické nápoje v tekuté, granulované, práškové a tabletové formě, práškové a jiné přípravky, spolu s příchutěmi včetně nápojových směsí nezařazených v jiných třídách pro výrobu nealkoholických nápojů spadajících do této třídy; (35) televizní a mediální reklama, rozhlasová a venkovní reklama, marketing a marketingové studie, propagační, reklamní a inzertní služby prostřednictvím jakéhokoliv média prostřednictvím telefonní, datové nebo informační sítě, reklamní, propagační, inzertní a informační služby v oblasti prezentace výrobků zařazených ve třídách 16, 29, 30, 32 v komunikačních médiích pro účely maloobchodu, předvádění a rozšiřování vzorků zboží, reklama, pomoc při řízení zahraničně-obchodní činnosti, obchodní informační servis, administrativní služby, obchodní management, koncipování prezentací a jiných informačních nabídek k reklamním i prodejním účelům, služby zajišťující optimalizaci firemního chování a fungování s cílem zvýšení produktivity a profistability na základě cíleného řízení vztahu se zákazníky, prezentace na výstavách a veletrzích komerčního a reklamního charakteru, televizní merchandising, propagace, reklama a inzerce, franchising, dodavatelské služby pro třetí osoby s výrobky zařazenými ve třídách 16, 29, 30, 32, internetový obchod s výrobky ve třídách 16, 29, 30, 32, služby v oblasti importu a exportu s výrobky zařazenými ve třídách 16, 29, 30, 32.

- (730) **RUPA, spol. s r.o.**, Poslední 215/8, Praha 10 - Hostivař, 10200, CZ
(740) MIRA Patentová a známková kancelář, Blanka Fišerová, V Kapslovně 11, Praha 3 - Žižkov, 13000

- (210) **O-519180**
(220) 14.01.2015
(320) 14.01.2015
(511) 16, 35, 39, 41
(540)



- (510) (16) knižní publikace, mapy, atlasy, plány, obrazy, fotografie, pohlednice a jiné propagační a informační materiály a upomínkové předměty v jiné třídě nezařazené; (35) reklamní, propagační, inzertní a informační služby; (39) organizování, poskytování a zprostředkování služeb v oblasti cestovního ruchu v rámci této třídy, provozování cestovní kanceláře a cestovní agentury, organizování cest, zajišťování a rezervace přepravy osob, zavazadel a nákladů, přepravy pozemní, lodní i letecké, průvodcovské služby, poradenská, konzultační a informační činnost ohledně cest nebo dopravy osob, tarifů, jízdních řádů a způsobů dopravy v cestovním ruchu; (41) organizování, poskytování a zprostředkování služeb

cestovního ruchu jednotlivě i v kombinaci, a to kulturních, sportovních, relaxačních i rekondičních, studijních i jiných vzdělávacích akcí s komplexním programem, včetně pořádání jazykových i jiných odborných kurzů, přípravy a realizace výukových programů, organizování prohlídek muzeí, galerií, hradů a zámků, návštěv divadel, koncertů a kin, zajišťování sportovního výcviku, zajišťování a rezervace vstupenek, vydavatelská činnost, vydavatelství a nakladatelství pro knihy, noviny, časopisy.

(590) Barevná

(730) **Poláčková Petra**, Lásenická 1542, Praha 9, 19800, CZ

(740) PROPATENT, Ing. Vlasta Sedláčková, Ke Kateřinkám 1393, Praha 4, 14900

(210) **O-519204**

(220) 15.01.2015

(320) 15.01.2015

(511) 21, 30, 43

(540)

Drip it

(510) (21) hmčičské zboží, hrnky, konvice na kávu ne elektrické, porcelán; (30) káva, káva nepražená, kávové náhražky, kávové nápoje, kávové příchutě; (43) kavárny.

(730) **Hodermarsky Tomáš**, V Hůrkách 146, Bubovice, 26718, CZ

Gomola Jiří, 446, Ropice, 73961, CZ

(210) **O-519359**

(220) 21.01.2015

(320) 21.01.2015

(511) 9, 16, 35, 37, 38, 41, 42

(540)

Clever Power

(510) (9) datové nosiče pro software, výpočetní technika, programy a výrobky software, všechny sítě z oblasti výpočetní techniky a jejich jednotlivé části i náhradní díly, včetně sítí datových, informačních a telekomunikačních; (16) tištěné pracovní pomůcky, letáky, manuály software, kalendáře, fotografie, kancelářské výrobky, papírové a tiskárenské výrobky; (35) zprostředkování obchodu v oblasti softwaru, zprostředkovatelské služby v oblasti administrativy a ekonomiky, autorizované zpracování dat a dodavatelské zpracování ekonomických agend pro jiné organizace, propagační a reklamní činnost, činnost ekonomických a organizačních poradců, systemizace informací do počítačových databází, reklama on-line v počítačové síti, shromažďování, poskytování, třídění, překlad nebo jiné zpracování obchodních nebo podnikatelských informací, včetně vytváření, zpracování a třídění dat v rámci databází, pomoc při řízení obchodní činnosti, průzkum trhu, šíření propagačních informací, systemizace informací do počítačových databází, zpracování specializovaných podnikových evidencí; (37) montáž a opravy telekomunikačních sítí, výpočetní techniky, kancelářské techniky a elektroniky; (38) komunikace a vyhledávací služby prostřednictvím softwaru, komunikace a přenos dat prostřednictvím veřejné nebo neveřejné telekomunikační sítě, včetně Internetu, elektronická pošta, elektronický přenos dat, poskytování informací pomocí Internetu, pronájem zařízení pro přenos informací, pronájem času na přístup do počítačových databází; (41) školicí činnost v oblasti softwaru i na Internetu, organizování a vedení kurzů, školení a seminářů, poskytování on-line elektronických publikací (bez možnosti stažení); (42) programování počítačů, tvorba a vývoj softwaru, aktualizace počítačových programů, počítačové systémové analýzy, pronájem softwaru, servis softwaru (tvorba, aktualizace, pronájem, instalace a údržba softwaru), poradenské služby v oblasti hardwaru a softwaru, včetně oblasti technologických procesů, strukturování a programování či jiné vytváření databází, jiných datových systémů a aplikací pro jejich zpracování, včetně poskytování přístupu k nim a jejich instalace, zavádění, aktualizace a údržby, návrhy, strukturování a programování či jiné vytváření internetových či intranetových počítačových stránek a nástěnek (webpages a websites) a internetových či intranetových aplikací, převod (konverze) počítačových programů, dat či jiných údajů v elektronické podobě z různých formátů do jiných formátů, převod (konverze) dokumentů, dat či jiných údajů z fyzických médií na elektronická média.

(730) **CLEVERLANCE GROUP a.s.**, Na Zámecké 410/8, Praha 4, 14000, CZ

(740) Propatent, Markéta Shubik, Terasovitá 957/7, Praha 4, 14700

(210) **O-519360**

(220) 21.01.2015

(320) 21.01.2015

(511) 33, 35

(540)



(510) (33) veškeré druhy vín; (35) propagační činnost, reklama.

(590) Barevná

(730) **Holík Radim**, Tasovice 120, Hodonice, 67125, CZ

(210) **O-519361**

(220) 21.01.2015

(320) 21.01.2015

(511) 35, 41, 42

(540)



(510) (35) propagační činnost, reklama, pomoc při řízení obchodní činnosti, obchodní administrativy, kancelářské práce; (41) výchova, vzdělávání, zábava, sportovní a kulturní aktivity; (42) vědecké a technologické služby a související výzkum a projektování, analytické a výzkumné služby v průmyslu, navrhování a vývoj počítačového hardwaru a softwaru.

(590) Barevná

(730) **Pergl Robert Mgr.**, Loretánská 174/3, Praha 1, 11800, CZ

(740) Advokátní kancelář Dáňa, Pergl & Partneři, Mgr. Bc. Zuzana Ságnerová, Na Ořešovce 580/4, Praha 6, 16200

(210) **O-519362**

(220) 21.01.2015

(320) 21.01.2015

(511) 35, 41, 42

(540)

The BUSINESS SOIRÉE

(510) (35) propagační činnost, reklama, pomoc při řízení obchodní činnosti, obchodní administrativy, kancelářské práce; (41) výchova, vzdělávání, zábava, sportovní a kulturní aktivity; (42) vědecké a technologické služby a související výzkum a projektování, analytické a výzkumné služby v průmyslu, navrhování a vývoj počítačového hardwaru a softwaru.

(730) **Pergl Robert Mgr.**, Loretánská 174/3, Praha 1, 11800, CZ

(740) Advokátní kancelář Dáňa, Pergl & Partneři, Mgr. Bc. Zuzana Ságnerová, Na Ořešovce 580/4, Praha 6, 16200

(210) **O-519363**
(220) 21.01.2015
(320) 21.01.2015
(511) 37
(540)



(510) (37) údržba a oprava nákladních vozidel.
(590) Barevná
(730) **KOPY TRUCK s.r.o.**, Okružní 1628, Humpolec, 39601, CZ

(210) **O-519364**
(220) 21.01.2015
(320) 21.01.2015
(511) 37
(540)



(510) (37) údržba a oprava nákladních vozidel.
(590) Barevná
(730) **KOPY TRUCK s.r.o.**, Okružní 1628, Humpolec, 39601, CZ

(210) **O-519370**
(220) 22.01.2015
(320) 22.01.2015
(511) 35, 40
(540)



(510) (35) poskytování obchodních informací prostřednictvím webových stránek; (40) tisk ofsetový, sitotisk.
(730) **Pavlíček Radovan**, V. Hálek 1352, Most, 43401, CZ

(210) **O-519506**
(220) 27.01.2015
(320) 27.01.2015
(511) 37, 39, 40, 42
(540)

CGN

(510) (37) montáž, údržba, opravy, revize a zkoušky plynových zařízení, zajišťování odborného dozoru nad touto činností, instalace rozvodných sítí, zajišťování nepřetržitě havarijních služeb, montáž měřidel, výstavba inženýrských sítí, výstavba plynárenských zařízení s příslušenstvím a potrubních systémů, výstavba plynovodů, plynoinstalatérství; (39) skladování, přenos a rozvod plynu, doprava plynu potrubními systémy a jeho distribuce, zprostředkování dopravy, pozemní automobilová doprava vozidly poháněnými plynem, plnění nádob plyny, poskytování plynu a tepla; (40) výroba a úprava plynu, výroba energie, provoz zařízení na výrobu plynu, provoz zařízení na výrobu tepla a elektrické energie ve vztahu k využití plynu, zprostředkování při výrobě plynu, tepla a elektrické energie; (42) inženýrská a projektová činnost, odborné poradenské a konzultační služby v plynárenském průmyslu, fyzikální a chemický výzkum, analýzy chemické, kontrola kvality, zkoušky materiálu, výzkum v oboru plynárenství, průzkum geologický a ropný, testování těžebních věží.
(730) **Czech Gas Networks, s.r.o.**, Hvězdova 1716/2b, Praha 4 - Nusle, 14078, CZ
(740) Allen & Overy (Czech Republic) LLP, organizační složka, Mgr. Ondřej Kramoliš, V Celnici 1031/4, Praha 1, 11000

(210) **O-519507**
(220) 27.01.2015
(320) 27.01.2015
(511) 37, 39, 40, 42
(540)



(510) (37) montáž, údržba, opravy, revize a zkoušky plynových zařízení, zajišťování odborného dozoru nad touto činností, instalace rozvodných sítí, zajišťování nepřetržitě havarijních služeb, montáž měřidel, výstavba inženýrských sítí, výstavba plynárenských zařízení s příslušenstvím a potrubních systémů, výstavba plynovodů, plynoinstalatérství; (39) skladování, přenos a rozvod plynu, doprava plynu potrubními systémy a jeho distribuce, zprostředkování dopravy, pozemní automobilová doprava vozidly poháněnými plynem, plnění nádob plyny, poskytování plynu a tepla; (40) výroba a úprava plynu, výroba energie, provoz zařízení na výrobu plynu, provoz zařízení na výrobu tepla a elektrické energie ve vztahu k využití plynu, zprostředkování při výrobě plynu, tepla a elektrické energie; (42) inženýrská a projektová činnost, odborné poradenské a konzultační služby v plynárenském průmyslu, fyzikální a chemický výzkum, analýzy chemické, kontrola kvality, zkoušky materiálu, výzkum v oboru plynárenství, průzkum geologický a ropný, testování těžebních věží.
(590) Barevná
(730) **Czech Gas Networks, s.r.o.**, Hvězdova 1716/2b, Praha 4 - Nusle, 14078, CZ
(740) Allen & Overy (Czech Republic) LLP, organizační složka, Mgr. Ondřej Kramoliš, V Celnici 1031/4, Praha 1, 11000

(210) **O-519509**
(220) 27.01.2015
(320) 27.01.2015
(511) 3, 5
(540)

JOALYA

(510) (3) brousící přípravky, čisticí prostředky a vonné přípravky, kosmetické přípravky, parfumerie, přípravky pro osobní hygienu, kosmetické

přípravky pro péči o zvířata, křečcovský vosk a ševcovská směs, vonné oleje a aromatické výtažky, parfumerie a vonné přípravky, přípravky pro osobní hygienu a kosmetické přípravky, přípravky pro ústní hygienu, deodoranty a antiperspiranty, líčidla, mýdla a gely, přípravky do koupele, přípravky na odstraňování ochlupení a holící přípravky, přípravky pro péči o pleť, přípravky pro péči o vlasy a barvicí přípravky na holení, vlasová kosmetika, vlasová tonika, vlasové balzámy, vlasové gely, vlasové kondicionéry, vlasové masky, vlasové oleje, vlasové vody, vlasový gel, vlasový olej, vody a mléka na posílení vlasů, voskové kúry na vlasy, vosky na úpravu účesu, výrobky na barvení vlasů, zesvětlovací přípravky na vlasy, zjemňující přípravky na vlasy, přípravky na tónování vlasů, šampóny, přípravky na čištění a mytí vlasů, přípravky na kadeření vlasů, přípravky na ondulaci, lak na vlasy, neutralizační přípravky na vlasy, ochranné pěny na vlasy, odbarvovač na vlasy, barvicí přípravky na vlasy, dětské šampóny, čisticí prostředky pro vozidla, prášek do myčky na nádobí, přípravky na čištění a leštění kůže a obuvi, vonné přípravky pro domácnost; (5) hygienické přípravky a výrobky, léčiva a veterinární přípravky a výrobky, potravní doplňky a dietetické přípravky, přípravky proti rostlinným a živočišným škůdcům, zubní přípravky a výrobky, potraviny pro batolata, potravní doplňky pro zvířata, absorpční výrobky pro osobní hygienu, deodoranty a osvěžovače vzduchu, dezinfekční a antiseptické přípravky, dětské pleny a pleny pro inkontinentní osoby, dámské hygienické výrobky, diagnostické přípravky, farmaceutické přípravky a přírodní léčiva, obvazy, obvazový materiál a aplikátory léčebných přípravků, živé orgány a tkáně pro chirurgické účely.

(730) Kantor Jolanta Pharm.Dr., Bystrice 1262, Bystrice, 73995, CZ
(740) Dana Lukajová, Voršílská 10, Praha 1, 11000

(210) O-519511
(220) 27.01.2015
(320) 27.01.2015
(511) 5
(540)

ELFIMEST

(510) (5) farmaceutické přípravky a látky.
(730) Actavis Group PTC ehf., Reykjavikurvegi 76-78, IS-220 Hafnarfjörður, IS
(740) Rott, Růžička & Guttman Patentové, známkové a advokátní kanceláře, JUDr. Vladimír Rott, Vinohradská 37, Praha 2, 12000

(210) O-519563
(220) 28.01.2015
(320) 28.01.2015
(511) 2, 3, 9
(540)



(510) (2) tonery; (3) počítačové čisticí materiály, přípravky na čištění a leštění monitorů; (9) počítačová paměťová zařízení, komponenty a periferní vybavení počítače, počítačové kabely, signální kabely pro zařízení informačních technologií, pro audiovizuální zařízení a pro telekomunikace, audio kabely, technické vybavení počítače, datové kabely, optické kabely, DVD disky, plastové obaly pro CD disky, plastové obaly pro DVD disky, technické vybavení počítače, elektronické publikace (s možností stažení).

(590) Barevná
(730) IT Holding, a.s., Štěrboholská 184/28, Praha 10, 10200, CZ
(740) JUDr. Karel Fiala, V Jámě 1, Praha 1, 11000

(210) O-519689
(220) 02.02.2015
(320) 02.02.2015
(511) 1, 5, 29, 30, 40
(540)

Chléb PALERMO

(510) (1) veškeré chemické zlepšující přípravky nebo jejich směsi nezař. v jiných třídách určené pro potravinářský průmysl, pro pekárenské, těstářenské a cukrářské výrobky, pro jemné pečivo, pro bezpečkové výrobky i pro výrobky zdravé a racionální výživy, enzymatické přípravky, přípravky pro fermentaci těsta, antioxidanty, emulgátory a stabilizátory k výrobě těstářenských, pekařských cukrářských výrobků, veškeré syntetické chuťové přípravky, syntetická sladidla, konzervační přípravky, protispěškové přípravky, látky k rozpouštění škrobu a ke snížení obsahu tuků, pektiny, kyselina askorbová, fosfolipidy, fosfoglyceridy, maltodextrin, glutaman sodný, hydrokoloidy, uhličitán amonný, sladová bílkovina, přípravky ke konzervování, k uchování, k čerstvosti, k trvanlivosti a k lepší stravitelnosti potravin, mléčné kvasinky, látky ke snížení obsahu tuků, lecitin a jeho deriváty, vše pro použití v potravinářství v pekárenské, těstářenské a cukrářské výrobě; (5) mouky dietní a bezpečkové, výživné moučné směsi z obilovin, z olejin, ze semen, z amarantu a z luštěnin, potraviny biologické, dietetické, posilující a obohacené vitaminy, potravinové přípravky a doplňky všeho druhu, doplňky potravy minerální, doplňky výživové pro léčebné účely, chléb pro zvláštní výživu, diabetický chléb, chléb s nízkým obsahem cholesterolu, bezpečkový chléb, pekařské výrobky a trvanlivé pekařské výrobky pro zvláštní výživu, dietní potraviny z cereálií, vše pro léčebné účely, proteiny a texturované proteiny pro lidskou spotřebu; (29) zpracované obilniny ve formě přírodních kvasů, speciální přísady a činidla vylepšující mouku a jejich směsi obsahující směsi zpracovaných zm obilovin a/nebo zpracovaných olejnatých semen a/nebo jedlých rostlinných tuků nezařazených ve třídě 5 a třídě 30, sója a sójové výrobky, konzervovaná kukuřice, upravená semena, vejce a sušená vejce, sušený žlutek, jedlé oleje, tuky a výrobky z nich, želé, džemy, ovoce a zelenina konzervované, sušené a zavařované, zpracovaná semena spadající do této třídy; (30) moučné směsi s pšeničným kvasem z tvrdé pšenice, mouky a moučné směsi všech druhů, homogenizované potravinářské moučné směsi pro další zpracování zejména pro výrobu chleba, běžného, bezpečkového a jemného pečiva, bobtnavá mouka, mouka jako dělicí produkt pro pekařské výrobky, výrobky z obilovin, ze lněných semen a kukuřice, speciální mouky s obsahem vlákniny, mlynářské výrobky všech druhů, chléb a výrobky z chlebového těsta, toustový chléb, tousty, vícezrnné a celozrnné pekařské výrobky, běžné pečivo, pečivo k dopečení, potravinářský sušený kvas, droždí, prášky do pečiva, zlepšující přípravky pro pekárenské, těstářenské a cukrářské výrobky, esence, škrob a modifikovaný škrob, potravinářské výrobky zdravé a racionální výživy zejména výrobky s minimálním obsahem cholesterolu, s vysokým obsahem vlákniny a neobsahující přírodní cukry a konzervační látky spadající do této třídy, směsi obilovin, s přídavkem lněných a/nebo jiných semen fortifikované rostlinnými a/nebo minerálními látkami, vitamíny a s přísadou speciálních ingrediencí pro další zpracování, výrobky obsahující olejninu a/nebo luštěniny, bramborová a sójová vláknina pro humánní použití, pekárenské výrobky s obsahem amarantu, výrobky ze sóji, výrobky ze sladu, a to ze sladové moučky pražené a karamelizované včetně jejich extraktů v rámci této třídy, lepek a přípravky z něj, výrobky zlepšující reologické vlastnosti těsta, potravinářská aromata, stimulanty pro zlepšení chutě, pro zvýšení vláčnosti a trvanlivosti pekárenských výrobků, těsta, pekárenské, těstářenské a bezpečkové a dietní výrobky pro nemedicijnální účely včetně výrobků pro redukční dietu, dietetické výrobky pro nemedicijnální účely, výrobky extrudované a expandované na bázi obilovin a kukuřice, veškeré pekárenské výrobky s výjimkou pizzy, trvanlivé a polotrvanlivé potraviny na bázi obilovin a semen, výrobky obsahující bramborovou vlákninu, zmrazené kuchyňské polotovary a těsta, zmrazené pekařské výrobky s výjimkou pizzy, výrobky studené kuchyně a občerstvení zhotovené z výrobků spadajících do třídy 30, potravinová přírodní aditiva pro použití v pekárenské výrobě upravená rýže (burisony); (40) zpracování a úprava surovin pro pekárenskou výrobu, zpracování a úprava obilovin, olejin, semen, luštěnin a přírodních produktů pro potravinářství, příprava pomocných a zlepšujících pekárenských, těstářenských a cukrářských výrobků a jejich směsí, zpracování obilných a moučných směsí, mlynářství, výroba a zpracování těst, služby pekařství spadající do této třídy.

(730) IREKS ENZYMA s.r.o., Kširova 668/257, Brno jih, Horní Heršpice, 61900, CZ

(740) MIRA Patentová a známková kancelář, Blanka Fišerová, V Kapslovně 11, Praha 3 - Žižkov, 13000

- (210) **O-519692**
(220) 02.02.2015
(320) 02.02.2015
(511) 1, 4, 7, 9, 11, 12, 13, 14, 16, 17, 18, 25, 30, 32, 33, 34, 35, 37, 39, 40, 42, 43
(540)

Herst

- (510) (1) chemické výrobky určené pro průmysl, vědy a fotografii, jakož i pro zemědělství, zahradnictví a lesnictví, umělé pryskyřice v surovém stavu, plastické hmoty v surovém stavu, hnojiva pro půdu, hasicí přístroje (složení), prostředky pro kalení a letování kovů, chemické výrobky určené ke konzervování potravin, tříslicí materiály, lepidla pro průmysl; (4) průmyslové oleje a tuky, mazadla, výrobky pro pohlcování a vázání prachu, paliva včetně benzínu pro motory a osvětlovací látky, svíčky a knoty, pohonné látky, topné oleje a plyny, nafta, motorové paliva, LPG, stlačený zemní plyn, propan, butan; (7) stroje, a to kompresory, výdejní čerpací stanice a čerpací stojany, mycí boxy, automyčky, tlakové myčky na auta, obráběcí stroje, motory (s výjimkou motoru pro pozemní vozidla), spojky a transmisní zařízení (mimo ty, které jsou pro pozemní vozidla), zemědělské nářadí, lihně pro vejce, prodejní automaty, čerpací zařízení, příslušenství čerpacích stanic, výdejní stojany pro čerpací stanice (palivová výdejní čerpadla); (9) aparáty a přístroje vědecké, námořní, geodetické, elektrické, fotografické, filmové, optické, přístroje pro vážení, měření a signalizaci, kontrolu (inspekci), záchranu a přístroje učební, aparáty pro záznam, převod, reprodukci zvuku nebo obrazu, přístroje a nástroje pro vedení, přepínání, přeměnu, akumulaci, regulaci nebo řízení elektrického proudu, nosiče dat magnetické, záznamové desky, kompaktní disky, DVD a ostatní záznamové nosiče, gramofonové desky, automatické distributory a mechanismy na mince, zapisovací pokladny (záznam), kalkulační stroje, přístroje pro zpracování informací a počítače, počítačový software, hasicí přístroje; (11) přístroje pro osvětlení, topení, výrobu páry, pro vaření, přístroje chladicí, pro sušení, ventilaci, distribuci vody a zdravotní zařízení, sanitární zboží, dřezy, sprchové kouty, vany; (12) vozidla, dopravní prostředky pozemní, vzdušné nebo vodní, motory pro pozemní vozidla, příslušenství a náhradní díly pro pozemní vozidla, cisterny (pozemní vozidla), přívěsy na benzinové cisterny; (13) střelné zbraně, střelivo (munice) a střely, výbušniny, ohňostroje, pyrotechnické výrobky; (14) vzácné a drahé kovy a jejich slitiny, upomínkové předměty ze vzácných kovů, šperky, pouzdra na šperky, diamanty, perly, drahé kameny, hodinky, pouzdra na hodinky, medaile, klenoty, bižuterie, drahokamy, chronometrické přístroje, knoflíky; (16) tiskoviny, periodické i neperiodické publikace, lepenka, papír, tiskárenské výrobky, papírenské zboží, brožury, časopisy, knihy, letáky, plakáty, pozvánky, tištěné informační materiály, vizitky, psací potřeby, kancelářské potřeby, kalendáře, propagační, reklamní a inzertní materiály a předměty, fotografie, tašky a sáčky z papíru nebo umělých hmot, krabice lepenkové nebo papírové, papírové nádoby, ubrousky, šítítky, podložky, stuhu, obaly, dekorace z papíru, umělecké předměty z papíru a lepenky, potřeby pro knižní vazby, lepidla pro papírenství nebo domácnost, materiály pro umělce, štetce, psací stroje, učební a vyučovací pomůcky s výjimkou přístrojů, tiskařské typy, štočky; (17) kaučuk, gutaperča, guma, azbest, slída, plastické hmoty a výrobky polozpracované, materiály k těsnění, ucpávací a izolační, ohebné trubky nekovové; (18) kůže, imitace kůže, kůže ze zvířat, usně, deštníky, slunečníky, hole, biče a sedlářské výrobky, jezdecké postroje a sedla, kabelky, batohy, peněženky, diplomaty, cestovní tašky, turistické batohy, kufrы, kožené desky, kožené pásky, kožešiny; (25) oděvy, obuv, kloboučnické zboží; (30) kakao, cukr, cukrovinky, med, bonbóny, sušenky, zmrzlina, žvýkačky, čaj, čokoláda, dorty, káva, kávové nápoje, kuchyňská sůl, rýže, tapioka a ságo, mouka a obilninové přípravky, chléb, pečivo, polevy, melasa, droždí, prášek do pečiva, sůl, hořčice, ocet, omáčky, koření; (32) piva, minerální vody, šumivé nápoje a jiné nápoje nealkoholické, nápoje a šťávy ovocné, sirupy a jiné přípravky k zhotovování nápojů; (33) alkoholické nápoje s výjimkou

piva; (34) tabák, potřeby pro kuřáky, zápalky; (35) propagační, inzertní a reklamní činnost, obchodní management a administrativa, podnikové poradenství, pomoc při řízení obchodní činnosti, průzkum a vyhodnocování trhu, kancelářské práce, účetnictví, poskytování podnikatelských nebo obchodních informací, vydávání a rozšiřování reklamních, propagačních a inzertních textů, organizování výstav, veletrhů a propagačních akcí k reklamním nebo propagačním účelům, public relations, on-line inzertní činnost, překlad informací do počítačových databází, zprostředkování zaměstnání, komerční využití Internetu v oblastech komerčních internetových médií a vyhledávacích služeb, prezentace uživatelů na stránkách World Wide Web a počítačové síti Internet, služby věrnostních programů a karet; (37) čerpací stanice (benzinové pumpy) - služby, opravy nebo údržba vybavení benzinových čerpacích stanic; (39) skladování zboží, balení zboží, silniční motorová doprava, zajišťování jiných forem dopravy, zasilatelství, manipulace se zbožím, provozování skladů, skladišť a jiných skladových ploch, pronájem skladových ploch a skladových prostor, distribuce pohonných hmot, distribuce zboží; (40) výroba energie, montáž materiálů na objednávku, zpracování, likvidace a recyklace odpadů, zpracování ropy; (42) chemický výzkum, inženýrské práce, kontrola ropných věží, počítačové programování, návrh a vývoj počítačového softwaru, projektová činnost, studie technických projektů, průzkum ropných polí, služby v oblasti chemie, vývoj a výzkum nových výrobků; (43) automaty, bary, bufety, hotelové služby, jídelny, kavárny, provozování kempů a motelů, poskytování přechodného ubytování, restaurace, zásobování.

- (730) **CZECH ENERGY SYSTEM a.s.**, Tyršova 63/18, Písek, 39701, CZ
(740) PROPATENT, Ing. Vlasta Sedláčková, Pod Pekařkou 1, Praha 4, 14700

- (210) **O-519717**
(220) 02.02.2015
(320) 02.02.2015
(511) 32, 33, 35, 39, 41, 43
(540)



- (510) (32) nealkoholické nápoje, minerální vody, šumivé nápoje, nápoje a šťávy ovocné a zeleninové, ovocné a zeleninové výtažky nealkoholické, mošty, též hroznové, nealkoholické koktejly, sirupy, ovocné šťávy a nápoje z ovocných šťáv, slazené ovocné nápoje, jiné přípravky ke zhotovování nealkoholických nápojů, sorbety spadající do této třídy; (33) alkoholické nápoje, s výjimkou piv, lihoviny, likéry, víno všech druhů, především jakostní víno, víno přívlastkové, archivní víno, šumivé víno, sekty, též stolní víno, alkoholické výtažky, extrakty a esence z ovoce a hroznů, mošty s alkoholem, koktejly s alkoholem, alkoholické nápoje obsahující ovoce, konzumní a značkové lihoviny, řezané a ušlechtilé destiláty, včetně macerátů a výluhů, vinné, ovocné, bylinné a obilné destiláty; (35) obchodní provoz vinotéky - specializovaného obchodu pro prodej a ochutnávku alkoholických nápojů, maloobchodní, velkoobchodní nebo elektronický (internetový) prodej alkoholických nápojů, obchodní zprostředkování v oblasti prodeje alkoholických nápojů, organizování a pořádání prodejních, prezentačních a reklamních akcí, reklamní a marketingové činnosti, předvádění/obchodní prezentace produktů, automatizované zpracování a správa obchodních dat, poskytování obchodních informací; (39) doprava a skladování vín; (41) výchova, vzdělávání, zábava, organizování odborných kurzů, školení, lektorská činnost, pořádání a organizování degustací vín; (43) služby ochutnávky vín (zajištění nápojů).
- (730) **Wine Society s.r.o.**, Kubelíkova 1189/29, Praha 3, 13000, CZ

(210) **O-519754**

(220) 03.02.2015

(320) 03.02.2015

(511) 5, 10, 44

(540)

FEMCAP

(510) (5) antikoncepční přípravky chemické, chemické pesary; (10) antikoncepční prostředky (kromě chemických), antikoncepční prostředky (nástroje a pomůcky), pesary, cervikální kloboučky; (44) farmaceutické poradenství, zdravotní poradenství, lékařské služby, péče o hygienu a krásu osob, poradenské služby týkající se zavádění bariérové antikoncepce.

(730) **Makrliková Kateřina Ing.**, Kvítkovice 61, Kvítkovice, 37384, CZ
Peštová Štěpánka MUDr., Zachariášova 766/1, České Budějovice 3, 37004, CZ

(740) PatentCentrum Sedlák & Partners s.r.o., Husova 5, České Budějovice, 37001

(210) **O-519950**

(220) 10.02.2015

(320) 10.02.2015

(511) 5

(540)

BELORETIN

(510) (5) farmaceutické výrobky.

(730) **BELUPO lijekovi i kosmetika d.d.**, Danica 5, Koprivnica 48000, HR

(740) Společná advokátní kancelář Vsetečka Zelený Švorčík Kalenský a partneři, JUDr. Pavel Zelený, Hálkova 2, Praha 2, 12000

(210) **O-520224**

(220) 20.02.2015

(320) 20.02.2015

(511) 9, 38, 42

(540)

HOSTMANIA

(510) (9) software a hardware; (38) služby pro hlasovou a obrazovou komunikaci, zaslání zpráv a výměna dat; (42) webhosting, webdesign, tvorba softwaru, pronájem softwaru a hardwaru.

(730) **Šíp Radek Bc.**, Kralovická 57, Plzeň, 32300, CZ

(210) **O-520225**

(220) 20.02.2015

(320) 20.02.2015

(511) 9, 36, 42

(540)



(510) (9) přístroje a nástroje vědecké, námořní, geodetické, fotografické, filmové, optické, přístroje pro vážení, měření, signalizaci, kontrolu (inspekci), záchranu a přístroje pro vyučování, přístroje a nástroje pro vedení, přepínání, přeměnu, akumulaci, regulaci nebo řízení elektrického proudu, přístroje pro záznam, převod, reprodukci zvuku nebo obrazu, nosiče dat magnetické, záznamové disky, kompaktní disky, DVD a ostatní digitální záznamové nosiče, ústrojí pro přístroje na mince, pokladny registrační, kalkulačky, zařízení na zpracování dat, počítače, počítačový software, hasicí přístroje; (36) pojištění, služby finanční, služby peněžní, služby nemovitostní; (42) vědecké a technologické služby a související výzkum a projektování, analytické a výzkumné služby v průmyslu, navrhování a vývoj počítačového hardwaru a softwaru.

(730) **NITES s.r.o.**, Masarykovo náměstí 5, Benešov, 25601, CZ

(740) JUDr. Magda Hovorková, Novákových 1817/30a, Praha 8 - Libeň, 18000

(210) **O-520378**

(220) 26.02.2015

(320) 26.02.2015

(511) 35, 38, 41

(540)



(510) (35) propagační činnost a reklama, služby zahrnující přepis, záznam, přenášení nebo systemizaci písemných sdělení, písemným i elektronickým způsobem; (38) komunikační a spojové (telekomunikační) služby, služby spočívající v přenosu informací prostřednictvím digitálních sítí; (41) služby vzdělávací, zábavné a sportovní aktivity, služby týkající se výchovy osob ve všech formách, prezentace vizuálního umění nebo literatury veřejnosti pro kulturní a vzdělávací účely.

(730) **Victory Media a.s.**, Ve Stromkách 460/10, Ústí nad Labem, 40001, CZ

(740) JUDr. Jan Michalec, Dobětická 10, Ústí nad Labem, 40001

(210) **O-520393**

(220) 26.02.2015

(320) 26.02.2015

(511) 12, 28

(540)



HAPPY GO SCOOTER

(510) (12) vozidla, dopravní prostředky pozemní, vzdušné nebo vodní; (28) hry, hračky, potřeby pro gymnastiku a sport, které nejsou uvedeny v jiných třídách.

(590) Barevná

(730) **Kučera Jaroslav Bc.**, Pertoltice pod Ralskem 43, Pertoltice pod Ralskem, 47124, CZ

(210) **O-520440**

(220) 27.02.2015

(320) 27.02.2015

(511) 16, 35, 41

(540)

Bílý kámen

(510) (16) reklamní, propagační a užitkové výrobky z papíru, např. etikety, kelímky, podnosy pro rychlé občerstvení, utěrky, ubrusy, ubrusky, ručníky, tiskoviny, periodické i neperiodické publikace, informační, reklamní a propagační letáky, plakáty, prospekty, pohlednice, orientační plány a mapy, průvodce, katalogy, pozvánky, vstupenky, programy, učební pomůcky a potřeby vyjma přístrojů, dopisní obálky, přání, kalendáře, samolepky, obtisky, pexesa, vystřihovánky, omalovánky, papírové hračky, hrací karty, kartičky, balící papír, tašky papírové, sešity, skicáky, tužky, tiskárenské a kartonážní výrobky, inzertní noviny, papírové vývěsky, stojany náležející do této třídy, reklamní štíty z papíru a lepenky, vesačky, poštovní známky, psací a kancelářské potřeby patřící do této třídy, data a databáze na papírových nosičích; (35) propagace, reklama, inzerce a služby v rámci pořádaných sportovních, kulturních a společenských akcí, poskytování informací a informačních produktů všeho

druhu v oblasti obchodní a propagační, organizace, pořádání výstav, salónů, veletrhů pro reklamní a obchodní účely, propagace sportovních aktivit všeho druhu, tělovýchovy a dalších forem tělesné kultury, propagace soutěžních, závodních, kulturních, společenských a slavnostních akcí všeho druhu, obchodně informační a nabídkové akce a aktivity všeho druhu, zejména v jízdě na kolech, v běžeckých a chodeckých disciplínách, v turistice, zprostředkování propagačních, informačních a nabídkových akcí a aktivit všeho druhu, zejména v jízdě na kole, v běžeckých a chodeckých disciplínách, v turistice, propagace školení, vzdělávacích, výchovných, odborných a zábavných akcí, poskytování obchodní pomoci sportovním organizacím, klubům, sdružením, jednotám, družstvům, fyzickým a právnickým subjektům při pořádání, organizování a zajišťování propagačních, informačních, nabídkových a podobných akcí všeho druhu, reklamní, inzertní, obchodně informační činnost, obchodní činnost se sportovním zbožím a sportovními pomůckami, tiskovinami všeho druhu, reklamními tiskovinami, katalogy, knihami, novinami, mapami, orientačními plány, pozvánkami, vstupenkami, programy, učebními pomůckami, poštovními známkami, kancelářskými a psacími potřebami například ve sdělovacích prostředcích, v síti internet, v novinách, v periodikách, v katalogích, rozšiřování propagačních, reklamních, informačních a inzertních materiálů, sestavování a vydávání reklam, obchodní administrativy, public relations, kancelářské práce, vydávání prospektů a inzerátů, poskytování informací a informačních produktů v oblasti obchodní, agentážní činnost, tvorba mediální reklamy, TV reklamy, rozšiřování reklamních dokumentů, pronájem reklamní plochy, organizace a pořádání výstav ke komerčním a reklamním účelům, prezentace uživatelů na stránkách world wide web v počítačové síti Internet, systemizace informací do počítačové databáze; (41) organizace a pořádání výchovně-vzdělávacích akcí, odborných kursů, seminářů a konferencí, nakladatelská, vydavatelská a publikační činnost, pořizování a tvorba informačních a propagačních videozáznamů, organizace turistických, sportovních, soutěžních, společenských a kulturních akcí, výchovná a zábavní činnost, např. hudební festivaly, přehlídky, koncerty, pořádání koncertů, uměleckých pořadů, vystoupení (hudebních, pěveckých a divadelních), tvorba videoklipů, vydavatelská činnost v oblasti knih, hudební tvorby, tiskovin a časopisů, pořádání veřejných produkcí, tvorba kulturních programů, nahrávání zvukových a zvukové obrazových nosičů, pořádání akcí na podporu zdravého způsobu života, organizování a zabezpečování sportovních, pohárových, závodních, soutěžních, tělovýchovných a kulturních akcí všeho druhu, zejména v jízdě na kolech, v běžeckých a chodeckých disciplínách, turistice, organizování a provádění vzdělávacích, výchovných, odborných a zábavních akcí, zajišťování a zprostředkování rozvoje výkonnostních, masových a rekreačních forem sportu, tělovýchovy a dalších forem tělesné výchovy, zprostředkování sportovních aktivit všeho druhu, zprostředkování soutěžních, závodních, turnajových, herních, kulturních, společenských a slavnostních akcí všeho druhu, zprostředkování školení, vzdělávacích, výchovných, odborných a zábavních akcí, poskytování pomoci sportovním organizacím, společenským organizacím, klubům, sdružením, jednotám, družstvům, fyzickým a právnickým subjektům při pořádání, organizování a zajišťování sportovních, závodních, pohárových, soutěžních, kulturních, slavnostních a podobných akcí všeho druhu, vydávání tiskovin, například letáků, informačních a výsledkových listin (ne reklamních), periodik, katalogů, plakátů, orientačních plánů, map, průvodců, školících a učebních pomůcek a potřeb, knih, distribuce programů, pozvánek, vstupenek, prospektů, katalogů.

(730) **Město Velká Bystřice**, Zámecké náměstí 79, Velká Bystřice, 78353, CZ

(740) Ing. Petr Soukup, Vídeňská 8, Olomouc, 77200

(210) **O-520529**

(220) 03.03.2015

(320) 03.03.2015

(511) 11, 21, 35

(540)



(510) (11) svítidla, lustry, sklo lampové, reflektorová svítidla, tunelová svítidla, průmyslová svítidla, architektonická svítidla, veřejné osvětlení; (21) lustrové ověsy z křišťálového a barevného skla, osvětlovací sklo, křišťálové sklo, výrobky z křišťálového a barevného skla, skleněné dekorační hranoly, sklo křemenné jako polotovar, jiné než pro stavebnictví, bloky z křišťálového a barevného skla jako polotovar, skleněné figurky; (35) reklamní agentura, pomoc při řízení obchodní činnosti, obchodní administrativy, kancelářské práce, propagační publikace - rozšiřování, obchodní informace, inzerce reklamní, reklamní texty - příprava, reklama on-line, aktualizace reklamních materiálů, překlad informací do počítačových databází, systemizace informací do počítačových databází, obchodní informace prostřednictvím Internetu, analyzování a zpracování dat a informačních materiálů, výstavy - organizování výstav na pomoc obchodu a výstav reklamních, přeskupování různých výrobků (kromě jejich přepravy) pro třetí osoby za účelem umožnit spotřebiteli, aby si tyto výrobky mohl pohodlně prohlížet a nakupovat, inzertní a reklamní činnost, reklama a propagace, maloobchod, velkoobchod, internetový obchod, obchod provozovaný mimo řádné provozovny, zprostředkování obchodu, a to vše s výrobky ve třídě 11 - svítidla, lustry, sklo lampové, ve třídě 14 - bižuterie, bižuterní ozdoby, kameny pro bižuterii a šperky, perly (klenoty), šperkařské a bižuterní polotovary, ve třídě 21 - lustrové ověsy z křišťálového a barevného skla, osvětlovací sklo, křišťálové sklo, výrobky z křišťálového a barevného skla, skleněné dekorační hranoly, sklo křemenné jako polotovar, jiné než pro stavebnictví, bloky z křišťálového a barevného skla jako polotovar, skleněné figurky.

(730) **ENIKA, spol. s r.o.**, Vlkov 33, Nová Paka, 50901, CZ

(740) **RETROPATENT s.r.o.**, Mgr. Kamil Kolátor, Dobiášova 1246/29, Liberec VI, 46006

(210) **O-520568**

(220) 04.03.2015

(320) 04.03.2015

(511) 9, 16, 35, 36, 41, 42, 44

(540)



(510) (9) kódované průkazky, reklamní předměty, a to nosiče dat magnetické, magnetická média, magnetické disky, disky nahrané se zvukovými nahrávkami, nosiče dat magnetické, nosiče zvukových nahrávek a kompaktní disky (audio-video); (16) informační letáky, odborné publikace, reklamní předměty, a to komiksy, desky na dokumenty (šanonky, pořadače), držáky na psací potřeby, gumy na mazání, kapsníky papírové, krabice lepenkové nebo papírové, letáky, manuály, nálepky (lepící pásky) pro kancelářské použití nebo pro domácnost, obálky

(papírnické výrobky), obaly (papírnické výrobky), obaly na spisy, sáčky jako obaly (z papíru nebo umělých hmot), ořezávátka na tužky, papír pro kopírování, papír svítící, papírové ubrusky, pastelky, pera (kancelářské potřeby), plakáty, pravítka, prospekty, psací potřeby, publikace, samolepky (papírnické výrobky), samolepky pro domácnost a pro kancelářské účely, tiskoviny, tužky a záložky do knih, papírové průkazky; (35) propagační činnost, reklama, vydávání reklamních nebo náborových, propagačních a inzertních textů, nahrávání videí pro reklamní účely, propagace prostřednictvím YouTube kanálu, propagace prostřednictvím LCD obrazovek, prostřednictvím světelných boardů a prostřednictvím rozhlasovým nebo TV spotem; (36) konzultační služby v oblasti pojišťovnictví, veškeré služby spojené s pojištěním v oblasti plně i částečně hrazeného zdravotního pojištění a smluvního zdravotní pojištění; (41) výchova, vzdělávání, zábava, sportovní a kulturní aktivity, besedy ve školách (vzdělávání), tvorba výukových videí; (42) tvorba a správa webových stránek a facebookové stránky; (44) lékařské služby, lázeňské služby, odborné poradenské služby v oblasti zdravotnictví a lázeňství.

(730) **Všeobecná zdravotní pojišťovna České republiky**, Orlická 2020/4, Praha 3, 13000, CZ

(210) **O-520724**

(220) 11.03.2015

(320) 11.03.2015

(511) 30

(540)

JACOBS GOOD MORNING

(510) (30) káva, kávové extrakty, kávové náhražky, káva bez kofeinu, kávové nápoje a přípravky pro výrobu těchto nápojů, čaj.

(730) **Kraft Foods Deutschland Holding GmbH**, Langemarckstrasse 4-20, 28199 Bremen, DE

(740) Společná advokátní kancelář Vsetečka Zelený Švorčík Kalenský a partneři, JUDr. Otakar Švorčík, Hálkova 2, Praha 2, 12000

(210) **O-520915**

(220) 18.03.2015

(320) 18.03.2015

(511) 2

(540)



(510) (2) laky, lepidla pro barvy, nátěry (barvy), nátěry na střešní krytiny, ředidla pro barvy, ředidla pro laky, základní nátěrové barvy.

(590) Barevná

(730) **ROMIX s.r.o.**, Okružní 688, Uherské Hradiště - Mařtice, 68605, CZ

(740) INPARTNERS GROUP, Ing. Ivan Lukšiček, Lidická 51, Brno, 60200

(210) **O-521000**

(220) 20.03.2015

(320) 20.03.2015

(511) 9, 16, 35, 38, 41

(540)

Aha! pro ženy, od Aniček po Zdeny

(510) (9) data, informace a databáze, nahrané zvukové a zvukově-obrazové záznamy, vše na elektronických, magnetických, optických a jiných nosičích v rámci třídy 9 nebo v elektronických, datových, informačních a telekomunikačních sítích, multimediální aplikace, elektronická periodika a knihy, stahovatelná zvonění pro mobilní telefony, stahovatelné hudební soubory, stahovatelné obrazové soubory; (16) tiskoviny všeho druhu, noviny, časopisy, periodika, knihy, učebnice, učební pomůcky (s výjimkou přístrojů), křížovky, katalogy, papírenské zboží; (35) inzertní činnost, reklamní a propagační činnost, marketing, prezentace výrobků v komunikačních médiích pro účely maloobchodu, pronájem reklamních

ploch na Internetu, zajišťování předplatného novin a časopisů, průzkum trhu, průzkum veřejného mínění, komerční informace a rady pro spotřebitele, služby v oblasti srovnávání cen; (38) přenos zpráv a informací, komunikace, šíření tištěných a elektronických periodik a knih, vše prostřednictvím počítačů, elektronických, počítačových, datových a telekomunikačních sítí (zejména prostřednictvím Internetu), poskytování přístupu k databázím, poskytování internetových diskusních fór, informační služby na Internetu, provozování internetových portálů; (41) výchovná, vzdělávací a zábavná činnost, sportovní a kulturní aktivity, organizování vzdělávacích a zábavných soutěží, obrazové a textové zpravodajství, vydavatelská činnost, vydávání elektronických knih a časopisů on-line, poskytování on-line elektronických publikací (bez možnosti stažení), provozování her on-line, rozmnožování a nahrávání zvukových a zvukově-obrazových záznamů, poskytování informací o možnostech zábavy, rekreace a rozptýlení, o výchově a vzdělávání.

(730) **CZECH NEWS CENTER a.s.**, Komunardů 1584/42, Praha 7, 17000, CZ

(210) **O-521001**

(220) 20.03.2015

(320) 20.03.2015

(511) 5, 31, 44

(540)

CALIBRA

(510) (5) zvěrolékařské přípravky, dietetické výrobky pro zvířata, potravinové doplňky, výživové doplňky stravy, vitamínové a minerální doplňky stravy, potravinové doplňky pro zvířata, léčiva pro zvěrolékařské účely, biologické přípravky pro zvěrolékařské účely, chemické přípravky pro zvěrolékařské účely; (31) potraviny pro zvířata, krmivo pro zvířata, nápoje pro zvířata, přípravky posilující pro zvířata; (44) veterinární péče, péče o hygienu a krásu zvířat, péče o vzhled zvířat, chov zvířat, výživové poradenství, dietologické poradenství, poradenství v oblasti péče o zvířata a krmiv pro zvířata.

(730) **NOVIKO Animal Health s.r.o.**, R. Svobodové 1444, Milevsko, 39901, CZ

(740) Ing. Jiří Štřelák, Šumberova 42, Praha 6, 16200

(210) **O-521002**

(220) 20.03.2015

(320) 20.03.2015

(511) 35

(540)



(510) (35) informace (obchodní nebo podnikatelské -), informace o obchodních kontaktech, inzerce poštou, komerční informace a rady pro spotřebitele, komerční správa licencí na výrobky a služby ostatních, licence na výrobky a služby ostatních, marketing, marketingové studie, obchodní a průmyslové podniky (pomoc při řízení), obchodní činnost (služby, poradenství v -), obchodní nebo podnikatelské informace, obchodní nebo podnikatelský průzkum, optimalizace pro vyhledávače, optimalizace webových stránek, organizování výstav (komerčních nebo reklamních), počítačové databáze (systemizace informací -), poradenství při vedení podniku, poradenství v obchodní činnosti, průzkum trhu (obchodní -), reklama, reklamní agentury, rozšiřování reklamních nebo inzertních materiálů, srovnávání zboží (v oblasti cen).

(590) Barevná

(730) **Novák Aleš**, Sídlíště 409, Žebrák, 267 53, CZ

(210) **O-521100**
(220) 25.03.2015
(320) 25.03.2015
(511) 5, 32, 33
(540)



(510) (5) nápoje pro léčebné účely, zejména s obsahem lecitinu, vitamínu a jiných posilujících látek, iontové a energetické nápoje pro léčebné účely, potraviny a dietetické výrobky pro léčebné účely; (32) vody minerální (přírodní nebo umělé), šumivé a jiné nealkoholické nápoje, iontové a energetické nápoje, ovocné a zeleninové nápoje a občerstvující šťávy, sirupy a jiné přípravky k výrobě nápojů, pivo, lehká piva a ležáky; (33) míchané nápoje všeho druhu s příměsí alkoholu.

(590) Barevná

(730) **Al - Namura, spol. s r.o.**, Lysolažské údolí 107/25, Praha 6 - Lysolaje, 16500, CZ

(740) JUDr. Aleš Zábrš, Na Beránce 2, Praha 6, 16000

(210) **O-521101**
(220) 25.03.2015
(320) 25.03.2015
(511) 5, 32, 33
(540)



(510) (5) nápoje pro léčebné účely, zejména s obsahem lecitinu, vitamínu a jiných posilujících látek, iontové a energetické nápoje pro léčebné účely, potraviny a dietetické výrobky pro léčebné účely; (32) vody minerální (přírodní nebo umělé), šumivé a jiné nealkoholické nápoje, iontové a energetické nápoje, ovocné a zeleninové nápoje a občerstvující šťávy, sirupy a jiné přípravky k výrobě nápojů, pivo, lehká piva a ležáky; (33) míchané nápoje všeho druhu s příměsí alkoholu.

(590) Barevná

(730) **Al-Namura, spol. s r.o.**, Lysolažské údolí 107/25, Praha 6, 16500, CZ

(740) JUDr. Aleš Zábrš, Na Beránce 2, Praha 6, 16000

(210) **O-521158**
(220) 27.03.2015
(320) 27.03.2015
(511) 9, 25, 35, 41
(540)

CHAMBER WORCESTER

(510) (9) nahrané zvukové a audiovizuální nosiče DVD, CD ROM; (25) oděvy a oblečení, kloboučnické zboží; (35) reklamní činnost; (41) činnost hudební skupiny.

(730) **Toman Tomáš**, Matějská 2, Praha 6, 16100, CZ

(740) Společná advokátní kancelář Vsetečka Zelený Švorčík Kalenský a partneři, JUDr. Petr Kalenský, Hálkova 2, Praha 2, 12000

(210) **O-521179**
(220) 30.03.2015
(320) 30.03.2015
(511) 9, 37, 42
(540)



(510) (9) přístroje a nástroje vědecké, námořní, geodetické, fotografické, filmové, optické, přístroje pro vážení, měření, signalizaci, kontrolu (inspekci), záchranu a přístroje pro vyučování, přístroje a nástroje pro vedení, přepínání, přeměnu, akumulaci, regulaci nebo řízení elektrického proudu, přístroje pro záznam, převod, reprodukci zvuku nebo obrazu, magnetické nosiče zvukových záznamů, gramofonové desky, automatické distributory a mechanismy pro přístroje a mince, zapisovací pokladny, počítači stroje, přístroje pro zpracování informací a počítače, hasicí přístroje - všechny uvedené výrobky vyjma laboratorních přístrojů a jejich částí a příslušenství; (37) stavebnictví, instalace přístrojů uvedených výše ve třídě 9; (42) vědecké a technologické služby a s nimi spojený výzkum a návrhy, průmyslové analýzy a výzkum, návrh a vývoj počítačového hardwaru a softwaru.

(590) Barevná

(730) **CAD-PRO s.r.o.**, Horní Chaloupky 3311/11, Praha 10 - Záběhlice, 10600, CZ

(210) **O-521241**
(220) 31.03.2015
(320) 31.03.2015
(511) 35, 36
(540)



(510) (35) pomoc při řízení obchodní a výrobní činnosti, propagační činnost a reklama, obchodní poradenství, marketing, obchodní administrativa; (36) služby finanční, peněžní, investiční, poskytování a zprostředkování spotřebitelského úvěru.

(590) Barevná

(730) **Czech Investment Services s.r.o.**, U Staré elektrárny 1895/52, Slezská Ostrava, 71000, CZ

(740) Karel Čálek, patentový zástupce, Nad Palatou 12, Praha 5, 15000

(210) **O-521397**
(220) 07.04.2015
(320) 07.04.2015
(511) 35, 36, 41, 44
(540)



(510) (35) administrativní zpracování nákupních objednávek, aktualizování reklamních materiálů, inzerce poštou, prezentace výrobků v komunikačních médiích pro účely maloobchodu, marketing, obchodní reklama (pro třetí osoby), psaní reklamních textů, reklama, reklama (propagace), reklama on-line v počítačové síti, reklama placená kliknutím, zaslání reklamních materiálů zákazníkům, rozšiřování reklamních nebo inzertních materiálů (letáky, prospekty, tisky, vzorky) zákazníkům, psaní reklamních textů, vydávání, zveřejňování, oznámení, vyhlášení, publikování reklamních textů, rozhlasová reklama, televizní reklama, venkovní reklama, vydávání reklamních nebo náborových, propagačních a inzertních textů, maloobchodní nebo velkoobchodní služby pro farmaceutické, veterinární a sanitární přípravky a zdravotnický materiál; (36) finanční poradenství, finanční služby, hypotéky (poskytování půjček), finanční konzultační služby, poskytování finančních informací prostřednictvím webových stránek, financování půjček; (41) organizování a vedení kolokvia, organizování a vedení konferencí, organizování a vedení kongresů, koučink (školení), organizování a vedení seminářů, organizování a vedení symposií, pořádání a řízení školení, vzdělávání; (44) farmaceutické poradenství, zdravotní poradenství;
(730) **VeZor live, s.r.o.**, Točická 1087/23, Praha 4 - Krč, 14000, CZ
(740) Mgr. Petr Mucha, Štěpánská 540/7, Praha 2 - Nové Město, 12000

(210) **O-521427**
(220) 08.04.2015
(320) 08.04.2015
(511) 30
(540)



(510) (30) kakao, kakaové přípravky a nápoje, čokoláda, čokoládové výrobky, čokoládové přípravky a nápoje, cukrovinky, sladkosti, bonbóny, cukr, žvýkačky, přírodní sladidla, pekařské výrobky, chléb, droždí, jemné pečivo, pečivo, sušenky, moučnický, kekсы, oplatky, tofee (karamelový bonbón), karamely (bonbóny), dezerty, pudinky, zmrzlina, vodové a smetanové zmrzlina, šerbet, mražené cukrovinky, mražené dorty a koláče, jemné zmrzlina, mražené a chlazené dezerty, mražené jogurty, pojiva pro přípravu zmrzlina a/nebo vodové a smetanové zmrzlina a/nebo šerbetů a/nebo mražených cukrovinek a/nebo mražených koláčů a dortů a/nebo jemné zmrzlina a/nebo mražených a chlazených dezertů a/nebo mražených jogurtů.
(590) Barevná
(730) **Société des Produits Nestlé S.A.**, 1800 Vevey, CH
(740) Mgr. Karel Šindelka, Maiselova 15, Praha 1, 11000

(210) **O-521635**
(220) 15.04.2015
(320) 15.04.2015
(511) 9
(540)

CLION

(510) (9) počítačové programy pro použití při vývoji počítačového softwaru v programovacích jazycích C a C++, nástroje pro vývoj počítačového softwaru, soubory elektronických dat s možností stažení obsahující nástroje pro vývoj softwaru, počítačový software pro použití ve spojení s vytvořením integrovaného vývojářského prostředí (IDE) pro tvorbu aplikací pro chytré telefony a mobilní počítačová zařízení
(730) **JetBrains s.r.o.**, Na hřebenech II 1718/10, Praha 4 - Nusle, 14700, CZ
(740) Rott, Růžička & Guttman Patentové, známkové a advokátní kanceláře, JUDr. Vladimír Rott, Vinohradská 37, Praha 2, 12000

(210) **O-521643**
(220) 16.04.2015
(320) 16.04.2015
(511) 35, 36, 42
(540)

X fundlift

(510) (35) reklamní, inzertní, propagační a marketingová činnost, překlad informací do počítačové databáze; (36) pojištění, finanční služby, peněžní služby, nemovitostní služby; (42) navrhování a vývoj počítačového hardwaru a softwaru.
(730) **Stoniš Petr Mgr.**, Klimentská 1216/46, Praha 1, 11000, CZ

(210) **O-521644**
(220) 16.04.2015
(320) 16.04.2015
(511) 35, 36, 42
(540)

fundlift

(510) (35) reklamní, inzertní, propagační a marketingová činnost, překlad informací do počítačové databáze; (36) pojištění, finanční služby, peněžní služby, nemovitostní služby; (42) navrhování a vývoj počítačového hardwaru a softwaru.
(730) **Stoniš Petr Mgr.**, Klimentská 1216/46, Praha 1, 11000, CZ

(210) **O-521653**
(220) 16.04.2015
(320) 16.04.2015
(511) 10, 25
(540)

Dr.Hallux

(510) (10) obuv ortopedická; (25) obuv.
(730) **KOVYST spol. s r.o.**, 2.května 919, Napajedla, 76361, CZ
(740) Kania, Sedláč, Smola, Ing. Jiří Malůšek, Mendlovo nám. 1a, Brno, 60300

(210) **O-521656**
(220) 16.04.2015
(320) 16.04.2015
(511) 13, 28, 35
(540)



- (510) (13) prskavky; (28) vánoční ozdoby, umělé vánoční stromečky, zvonky a hvězdy na vánoční stromek, žertovné předměty patřící do této třídy, šachy z ozdob, umělý sníh na vánoční stromek, hračky; (35) zprostředkování obchodní činnosti, import a export a marketing pro výrobky ve třídách 13 a 28.
- (730) **ORNEX, spol. s r.o.**, Turnovská 2424/22, Jablonec nad Nisou, 46601, CZ
(740) PROPATENT, Ing. Vlasta Sedláčková, Pod Pekařkou 1, Praha 4, 14700

(210) **O-521657**
(220) 16.04.2015
(320) 16.04.2015
(511) 11, 35, 37
(540)

Konnet

- (510) (11) vodní filtry, zařízení pro fyzikální a chemickou úpravu pitných, technologických a odpadních vod, zařízení pro úpravu a využití dešťové vody, vše v rámci této třídy; (35) pomoc při řízení obchodní činnosti, obchodní administrativa; (37) instalační a opravářské služby výrobků uvedených ve třídě 11.
- (730) **KONCEPT EKOTECH s.r.o.**, Za zámečkem 746/3a, Praha 5 - Jinonice, 15800, CZ

(210) **O-521663**
(220) 16.04.2015
(320) 16.04.2015
(511) 3, 29, 30, 35, 44
(540)

ČERNÝ OREL

- (510) (3) kosmetika, mýdla, parfumerie, toaletní přípravky, šampóny, vlasové vody, deodoranty pro osobní potřebu, pivní kosmetika, regenerační pivní vlasové šampóny, pivní vlasové balzámy, osvěžující pivní sprchové gely, zvláčňující pivní mýdla, výživové pivní pleťové masky, výživové pivní tělová másla, relaxační pivní koupelové soli; (29) maso a masné výrobky, ryby a rybí výrobky, ostatní vodní živočichové včetně výrobků z nich, drůbež a zvěřina včetně výrobků z nich, masové výtázky, ovoce a zelenina konzervované, sušené, važené, kandované, mražené nebo jinak zpracované, ovocné a zeleninové saláty, výrobky z brambor, džemy, marmelády, želatina, vejce a vaječné výrobky, mléko a mléčné výrobky, mléčné nápoje, oleje a jedlé tuky, polévky, bujóny, hotová jídla z masa, ryb, drůbeže zvěřiny nebo luštěnin, studené omáčky spadající do této třídy, dehydratované výrobky spadající do této třídy, zmrazené potraviny zařazené do této třídy; (30) káva, čaj, kakao, cukr a ostatní přírodní sladidla, rýže, kávové náhražky, nápoje kávové a kakaové, nápoje kávové a kakaové, nápoje na bázi čaje, mouka a výrobky z mouky, těstoviny, chléb, pečivo, cukrářské výrobky, cukrovinky, želé, čokoláda a čokoládové výrobky, čokoládové nápoje, zmrzliny a smetanové krémy, omáčky, směsi pro přípravu hotových pokrmů, krémů, dezertů, dresinků a polev, zmrzlinové prášky, ovesné vločky a jiné obilniny pro osobní konzumaci, med a výrobky z medu, droždí, prášky do těsta, sůl, hořčice, ocet, koření, ochucovadla, škrob a škrobové výrobky, zmrazené potraviny zařazené do této třídy; (35) maloobchodní a velkoobchodní prodej a zprostředkování v oblasti nákupu a prodeje zboží včetně prodeje prostřednictvím Internetu s výrobky uvedenými ve třídách 3, 29 a 30; (44) kosmetické služby, poradenské služby týkající se kosmetické péče, salóny krásy (služby), manikúra, pedikúra, permanentní make up (služby), dekorativní služby a služby vizážistů, aromaterapeutické služby, kadeřnické salóny, masáže, depilační služby, kosmetická terapie, poskytování laserové terapie za účelem léčby zdravotních potíží, provozování wellness zařízení, a to lázní, saun a masáží, pivní lázně (služby), služby solárií, odborné zdravotní poradenství pro oblast stravovacího režimu, lymfodrenáže, odstraňování celulitidy, poradenství v oblasti zdraví a krásy, léčebné poradenství v oblasti zdravé výživy, rekondiční a regenerační služby, pivní koupele v dřevěné kádi, provádění léčebných procedur spojených s koupelemi a zábaly.
- (730) **Zubík Boris**, Spáčilova 3034, Kroměříž, 76701, CZ
(740) Patentová a známková kancelář, Ing. Jaromír Příkryl, Včelín 1161, Hulín, 76824

Zamítnuté a částečně zamítnuté přihlášky ochranných známek po zveřejnění

Zjistí-li Úřad v průběhu řízení o námitkách, že přihlašovaná ochranná známka nesplňuje podmínky pro zápis, přihlášku zamítne. Zjistí-li, že přihlašovaná ochranná známka nesplňuje podmínky pro zápis jen pro některé výrobky nebo služby, přihlášku zamítne v rozsahu výrobků nebo služeb, pro které přihláška nesplňuje podmínky zápisu. S ohledem na tuto skutečnost, obsahuje tato kapitola údaje o rozhodnutích o zamítnutí přihlášky ochranné známky v celém nebo částečném rozsahu na základě ustanovení § 26 zákona č. 441/2003 Sb.

Údaje o výsledku rozhodnutí (zamítnutí přihlášky, částečné zamítnutí přihlášky) jsou uvedeny za datem právní moci rozhodnutí pod INID kódem (583) s názvem "Datum právní moci rozhodnutí/výsledek rozhodnutí".

(210) **O-493200**
(540)



(210) **O-505413**
(540)



(583) 16.05.2015/NABYTÍ P.M. - ZAMÍTNUTÍ PŘIHLÁŠKY PO ZVEŘEJNĚNÍ

(210) **O-503442**
(540)



(583) 19.05.2015/NABYTÍ P.M. - ČÁSTEČNÉ ZAMÍTNUTÍ PŘIHL. PO ZVEŘ.

(583) 19.05.2015/NABYTÍ P.M. - ČÁSTEČNÉ ZAMÍTNUTÍ PŘIHL. PO ZVEŘ.

Zamítnuté námitky týkající se ochranných známek

V průběhu řízení o námitkách může být Úřadem zjištěno, že přihlašovaná ochranná známka, která byla zveřejněna ve Věstníku, nezasahuje do zákonem chráněných starších práv třetích osob, tzv. namítajících, uvedených v ustanovení § 7 zákona č. 441/2003 Sb., a proto Úřad námitky zamítne. Údaje o rozhodnutích o zamítnutí námitek na základě ustanovení § 26 zákona č. 441/2003 Sb. jsou obsaženy v této kapitole.

(210) **O-459047**
(540)



(583) 13.05.2015

(210) **O-502216**
(540)



(583) 13.05.2015

(210) **O-459048**
(540)



(583) 13.05.2015

Přehled zápisů ochranných známek bez změny ve vztahu ke zveřejněným přihláškám

Kapitola obsahuje údaje o ochranných známkách zapsaných na základě ustanovení § 28 odst. 1 zákona č. 441/2003 Sb., u kterých nedošlo ke změně údajů oproti zveřejněné přihlášce ochranné známky.

Číselný přehled											
345983	345984	345985	345986	345987	345988	345989	345990	345991	345992	345993	345994
345995	345996	345997	345998	345999	346000	346001	346002	346003	346004	346005	346006
346007	346008	346009	346010	346011	346012	346013	346014	346015	346016	346017	346018
346019	346020	346021	346022	346023	346024	346025	346026	346027	346028	346029	346030
346031	346032	346033	346034	346035	346036	346037	346038	346039	346040	346041	346042
346043	346044	346045	346046	346047	346048	346049	346050	346051	346052	346053	346054
346055	346056	346057	346058	346059	346060	346061	346062	346063	346064	346065	346066
346067	346068	346069	346070	346071	346072	346073	346074	346075	346076	346077	346078
346079	346080	346081	346082	346083	346084	346085	346086	346087	346088	346089	346090
346091	346092	346093	346094	346095	346096	346097	346098	346099	346100	346101	346102
346103	346104	346105	346106	346107	346108	346109	346110	346111	346112	346113	346114
346115	346116	346117	346118	346119	346120	346121	346122	346123	346124	346125	346126
346127	346128	346129	346130	346131	346132	346133	346134				

Zápisy ochranných známek bez změny ve vztahu ke zveřejněným přihláškám

(111) **345983**
(220) 28.06.2013
(320) 28.06.2013
(442) 11.02.2015
(151) 20.05.2015
(730) **Rock Resort s.r.o.**, U svobodárny 1216/8, Praha 9 - Libeň, 19000, CZ
(210) O-505659

(111) **345984**
(220) 13.08.2013
(320) 13.08.2013
(442) 11.02.2015
(151) 20.05.2015
(730) **Nedaleko Gastro Group s.r.o.**, Pekařská 398/4, Brno, 60200, CZ
(210) O-506744

(111) **345985**
(220) 21.08.2013
(320) 21.08.2013
(442) 11.02.2015
(151) 20.05.2015
(730) **Shipstead Karolína**, Javorová 130, Nelahozeves - Lešany, 27751, CZ
(210) O-506967

(111) **345986**
(220) 31.10.2013
(320) 31.10.2013
(442) 11.02.2015
(151) 20.05.2015
(730) **FCB Worldwide, Inc.**, 100 West 33rd Street, New York, NY, US
(210) O-508766

(111) **345987**
(220) 13.11.2013
(320) 13.11.2013
(442) 11.02.2015
(151) 20.05.2015
(730) **SAZKA a.s.**, K Žižkovu 851, Praha 9, 19093, CZ
(210) O-509158

(111) **345988**
(220) 17.01.2014
(320) 17.01.2014
(442) 11.02.2015
(151) 20.05.2015
(730) **Vacatová Linda**, Třebohostická 1244/12, Praha 10, 10000, CZ
Rosendorfská Renata, Zátokova 536, Zeleneč, 25091, CZ
Pflanzer Tomáš, Bočná 317/10, Soběslav, 39201, CZ
(210) O-510670

(111) **345989**
(220) 24.01.2014
(320) 24.01.2014
(442) 11.02.2015
(151) 20.05.2015
(730) **qdq real estate, s.r.o.**, Bílovecká 1162/167, Opava-Kylešovice, 74706, CZ
(210) O-510851

(111) **345990**
(220) 29.01.2014
(320) 29.01.2014
(442) 11.02.2015
(151) 20.05.2015
(730) **KOČKA s.r.o.**, Čistovická 244/28, Praha 6, 16300, CZ

(210) O-510965
(590) Barevná

(111) **345991**
(220) 17.02.2014
(320) 17.02.2014
(442) 11.02.2015
(151) 20.05.2015
(730) **SKOL MAX Ski School, a.s.**, Špindlerův Mlýn 297, Špindlerův Mlýn, 54351, CZ
(210) O-511426
(590) Barevná

(111) **345992**
(220) 18.03.2014
(320) 18.03.2014
(442) 11.02.2015
(151) 20.05.2015
(730) **Petřina Otakar**, Pod Zámkem 225, Statenice, 25262, CZ
(210) O-512160
(590) Barevná

(111) **345993**
(220) 24.03.2014
(320) 24.03.2014
(442) 28.01.2015
(151) 20.05.2015
(730) **Unilever N. V.**, Weena 455, Rotterdam AL 3013, NL
(210) O-512344
(590) Barevná

(111) **345994**
(220) 26.03.2014
(320) 26.03.2014
(442) 11.02.2015
(151) 20.05.2015
(730) **BIOVIVA s.r.o.**, Lipová 39, Staré Město, 78832, CZ
(210) O-512417
(590) Barevná

(111) **345995**
(220) 02.05.2014
(320) 02.05.2014
(442) 11.02.2015
(151) 20.05.2015
(730) **LOAN DUNG, s.r.o.**, nám. Míru 24, Židlochovice, 66701, CZ
(210) O-513306

(111) **345996**
(220) 07.05.2014
(320) 07.05.2014
(442) 11.02.2015
(151) 20.05.2015
(730) **Město Nová Bystřice**, Mírové nám. 58, Nová Bystřice, 37833, CZ
(210) O-513402

(111) **345997**
(220) 23.05.2014
(320) 23.05.2014
(442) 11.02.2015
(151) 20.05.2015
(730) **ZLIN AIRCRAFT a.s.**, Letiště 1887, Otrokovice, 76502, CZ
(210) O-513786

(111) **345998**

(220) 30.05.2014

(320) 30.05.2014

(442) 11.02.2015

(151) 20.05.2015

(730) **Holeček Patrik**, 28. října 152, Přelouč, 53501, CZ

(210) O-513932

(590) Barevná

(111) **345999**

(220) 11.06.2014

(320) 11.06.2014

(442) 11.02.2015

(151) 20.05.2015

(730) **Kůs Jan**, Karla Čapka 1738/4, Teplice, 41501, CZ

(210) O-514214

(590) Barevná

(111) **346000**

(220) 26.06.2014

(320) 26.06.2014

(442) 11.02.2015

(151) 20.05.2015

(730) **Křížová Oldřiška**, Na Skalce 21, Praha 5 - Smíchov, 15000, CZ

(210) O-514577

(111) **346001**

(220) 30.06.2014

(320) 30.06.2014

(442) 11.02.2015

(151) 20.05.2015

(730) **Honeywell International Inc.**, 101 Columbia Road, Morristown, NJ, US

(210) O-514639

(111) **346002**

(220) 02.07.2014

(320) 02.07.2014

(442) 11.02.2015

(151) 20.05.2015

(730) **ALKONE a.s.**, Senovážné náměstí 992/8, Praha 1 - Nové Město, 11000, CZ

(210) O-514689

(111) **346003**

(220) 04.07.2014

(320) 04.07.2014

(442) 11.02.2015

(151) 20.05.2015

(730) **Jan Becher - Karlovarská Becherovka, a.s.**, T. G. Masaryka 282/57, Karlovy Vary, 36001, CZ

(210) O-514803

(111) **346004**

(220) 07.07.2014

(320) 07.07.2014

(442) 11.02.2015

(151) 20.05.2015

(730) **RELES s.r.o.**, Tyršova 650, Milovice, 28923, CZ

(210) O-514816

(111) **346005**

(220) 28.07.2014

(320) 28.07.2014

(442) 11.02.2015

(151) 20.05.2015

(730) **SANAX GROUP s.r.o.**, Oldřichovská 194/16, Děčín, 40502, CZ

(210) O-515301

(111) **346006**

(220) 28.07.2014

(320) 28.07.2014

(442) 11.02.2015

(151) 20.05.2015

(730) **SANAX GROUP s.r.o.**, Oldřichovská 194/16, Děčín, 40502, CZ

(210) O-515302

(111) **346007**

(220) 28.07.2014

(320) 28.07.2014

(442) 11.02.2015

(151) 20.05.2015

(730) **SANAX GROUP s.r.o.**, Oldřichovská 194/16, Děčín, 40502, CZ

(210) O-515304

(111) **346008**

(220) 28.07.2014

(320) 28.07.2014

(442) 11.02.2015

(151) 20.05.2015

(730) **SANAX GROUP s.r.o.**, Oldřichovská 194/16, Děčín, 40502, CZ

(210) O-515305

(111) **346009**

(220) 28.07.2014

(320) 28.07.2014

(442) 11.02.2015

(151) 20.05.2015

(730) **SANAX GROUP s.r.o.**, Oldřichovská 194/16, Děčín, 40502, CZ

(210) O-515306

(111) **346010**

(220) 28.07.2014

(320) 28.07.2014

(442) 11.02.2015

(151) 20.05.2015

(730) **SANAX GROUP s.r.o.**, Oldřichovská 194/16, Děčín, 40502, CZ

(210) O-515307

(111) **346011**

(220) 28.07.2014

(320) 28.07.2014

(442) 11.02.2015

(151) 20.05.2015

(730) **SANAX GROUP s.r.o.**, Oldřichovská 194/16, Děčín, 40502, CZ

(210) O-515308

(111) **346012**

(220) 28.07.2014

(320) 28.07.2014

(442) 11.02.2015

(151) 20.05.2015

(730) **SANAX GROUP s.r.o.**, Oldřichovská 194/16, Děčín, 40502, CZ

(210) O-515309

(111) **346013**

(220) 28.07.2014

(320) 28.07.2014

(442) 11.02.2015

(151) 20.05.2015

(730) **The Procter & Gamble Company**, One Procter & Gamble Plaza, Cincinnati, Ohio 45202, OH, US

(210) O-515326

(111) **346014**
(220) 28.07.2014
(320) 28.07.2014
(442) 11.02.2015
(151) 20.05.2015
(730) **Kozler Vladimír**, KOJČICE 52, KOJČICE, 39409, CZ
(210) O-515327

(111) **346015**
(220) 28.07.2014
(320) 28.07.2014
(442) 11.02.2015
(151) 20.05.2015
(730) **Phyto CZ, s.r.o.**, Dukelská brána 5/4361, Prostějov, 79601, CZ
(210) O-515332

(111) **346016**
(220) 01.08.2014
(320) 01.08.2014
(442) 11.02.2015
(151) 20.05.2015
(730) **Vítek Martin Mgr.**, Na Maninách 900/50, Praha 7 - Holešovice, 17000, CZ
(210) O-515455

(111) **346017**
(220) 05.08.2014
(320) 05.08.2014
(442) 11.02.2015
(151) 20.05.2015
(730) **Vaše DEDRA, s.r.o.**, Podhradní 69, Česká Skalice, 55203, CZ
(210) O-515509

(111) **346018**
(220) 05.08.2014
(320) 05.08.2014
(442) 11.02.2015
(151) 20.05.2015
(730) **Vaše DEDRA, s.r.o.**, Podhradní 69, Česká Skalice, 55203, CZ
(210) O-515510

(111) **346019**
(220) 05.08.2014
(320) 05.08.2014
(442) 11.02.2015
(151) 20.05.2015
(730) **Vaše DEDRA, s.r.o.**, Podhradní 69, Česká Skalice, 55203, CZ
(210) O-515511

(111) **346020**
(220) 05.08.2014
(320) 05.08.2014
(442) 11.02.2015
(151) 20.05.2015
(730) **Vaše DEDRA, s.r.o.**, Podhradní 69, Česká Skalice, 55203, CZ
(210) O-515512

(111) **346021**
(220) 06.08.2014
(320) 06.08.2014
(442) 11.02.2015
(151) 20.05.2015
(730) **Human Garden s.r.o.**, K Červenému dvoru 3269/25a, Praha 3 - Strašnice, 13000, CZ
(210) O-515553

(111) **346022**
(220) 06.08.2014
(320) 06.08.2014
(442) 11.02.2015
(151) 20.05.2015
(730) **Human Garden s.r.o.**, K Červenému dvoru 3269/25a, Praha 3 - Strašnice, 13000, CZ
(210) O-515554

(111) **346023**
(220) 07.08.2014
(320) 07.08.2014
(442) 11.02.2015
(151) 20.05.2015
(730) **Mlékárna Kunín a.s.**, Kunín 291, Kunín, 74253, CZ
(210) O-515573
(590) Barevná

(111) **346024**
(220) 07.08.2014
(320) 07.08.2014
(442) 11.02.2015
(151) 20.05.2015
(730) **Mlékárna Kunín a.s.**, Kunín 291, Kunín, 74253, CZ
(210) O-515574
(590) Barevná

(111) **346025**
(220) 07.08.2014
(320) 07.08.2014
(442) 11.02.2015
(151) 20.05.2015
(730) **Mlékárna Kunín a.s.**, Kunín 291, Kunín, 74253, CZ
(210) O-515575
(590) Barevná

(111) **346026**
(220) 07.08.2014
(320) 07.08.2014
(442) 11.02.2015
(151) 20.05.2015
(730) **Mlékárna Kunín a.s.**, Kunín 291, Kunín, 74253, CZ
(210) O-515576
(590) Barevná

(111) **346027**
(220) 07.08.2014
(320) 07.08.2014
(442) 11.02.2015
(151) 20.05.2015
(730) **Mlékárna Kunín a.s.**, Kunín 291, Kunín, 74253, CZ
(210) O-515577
(590) Barevná

(111) **346028**
(220) 07.08.2014
(320) 07.08.2014
(442) 11.02.2015
(151) 20.05.2015
(730) **Mlékárna Kunín a.s.**, Kunín 291, Kunín, 74253, CZ
(210) O-515578
(590) Barevná

(111) **346029**
(220) 11.08.2014
(320) 11.08.2014

(442) 11.02.2015
(151) 20.05.2015
(730) **ELTODO, a.s.**, Novodvorská 1010/14, Praha 4, 14201, CZ
(210) O-515641

(730) **SAZKA a.s.**, K Žižkovu 851, Praha 9, 19093, CZ
(210) O-515801
(590) Barevná

(111) **346030**
(220) 18.08.2014
(320) 18.08.2014
(442) 11.02.2015
(151) 20.05.2015
(730) **Burda Praha, spol. s r.o.**, Přemyslovská 2845/43, Praha 3, 13000, CZ
(210) O-515762

(111) **346038**
(220) 20.08.2014
(320) 20.08.2014
(442) 11.02.2015
(151) 20.05.2015
(730) **Hotel Partner s.r.o.**, Turkovice 72, Ondřejov - Turkovice, 25165, CZ
(210) O-515841
(590) Barevná

(111) **346031**
(220) 18.08.2014
(320) 18.08.2014
(442) 11.02.2015
(151) 20.05.2015
(730) **Two Tales Brewing s.r.o.**, náměstí Míru 1221/4, Praha 2, 12000, CZ
(210) O-515795

(111) **346039**
(220) 20.08.2014
(320) 20.08.2014
(442) 11.02.2015
(151) 20.05.2015
(730) **PARTNER 4 JOB s.r.o.**, Nad Lesem 72, Ondřejov - Turkovice, 25165, CZ
(210) O-515842

(111) **346032**
(220) 18.08.2014
(320) 18.08.2014
(442) 11.02.2015
(151) 20.05.2015
(730) **Two Tales Brewing s.r.o.**, náměstí Míru 1221/4, Praha 2, 12000, CZ
(210) O-515796

(111) **346040**
(220) 02.09.2014
(320) 02.09.2014
(442) 11.02.2015
(151) 20.05.2015
(730) **Dr. Max Pharma Limited**, King Street 1, London, GB
(210) O-516122

(111) **346033**
(220) 18.08.2014
(320) 18.08.2014
(442) 11.02.2015
(151) 20.05.2015
(730) **Two Tales Brewing s.r.o.**, náměstí Míru 1221/4, Praha 2, 12000, CZ
(210) O-515797

(111) **346041**
(220) 03.09.2014
(320) 03.09.2014
(442) 11.02.2015
(151) 20.05.2015
(730) **Občanské sdružení pro Říčany**, Škroupova 891/19, Říčany, 25101, CZ
(210) O-516158

(111) **346034**
(220) 18.08.2014
(320) 18.08.2014
(442) 11.02.2015
(151) 20.05.2015
(730) **Two Tales Brewing s.r.o.**, náměstí Míru 1221/4, Praha 2, 12000, CZ
(210) O-515798

(111) **346042**
(220) 03.09.2014
(320) 03.09.2014
(442) 11.02.2015
(151) 20.05.2015
(730) **Václav Cvach - AMETIST**, Plavnická 560, Kamenný Újezd, 37381, CZ
(210) O-516163

(111) **346035**
(220) 18.08.2014
(320) 18.08.2014
(442) 11.02.2015
(151) 20.05.2015
(730) **Two Tales Brewing s.r.o.**, náměstí Míru 1221/4, Praha 2, 12000, CZ
(210) O-515799

(111) **346043**
(220) 03.09.2014
(320) 03.09.2014
(442) 11.02.2015
(151) 20.05.2015
(730) **FTV Prima, spol. s r.o.**, Na Žertvách 132/24, Praha 8 - Libeň, 18000, CZ
(210) O-516166

(111) **346036**
(220) 18.08.2014
(320) 18.08.2014
(442) 11.02.2015
(151) 20.05.2015
(730) **Two Tales Brewing s.r.o.**, náměstí Míru 1221/4, Praha 2, 12000, CZ
(210) O-515800

(111) **346044**
(220) 04.09.2014
(320) 04.09.2014
(442) 11.02.2015
(151) 20.05.2015
(730) **Vaše DEDRA, s.r.o.**, Podhradní 69, Česká Skalice, 55203, CZ
(210) O-516169

(111) **346037**
(220) 18.08.2014
(320) 18.08.2014
(442) 11.02.2015
(151) 20.05.2015

(111) **346045**
(220) 04.09.2014
(320) 04.09.2014
(442) 11.02.2015

(151) 20.05.2015

(730) **Vysoké učení technické v Brně**, Antonínská 548/1, Brno, 60190, CZ

(210) O-516170

(590) Barevná

(111) **346046**

(220) 04.09.2014

(320) 04.09.2014

(442) 11.02.2015

(151) 20.05.2015

(730) **Vysoké učení technické v Brně**, Antonínská 548/2, Brno, 60190, CZ

(210) O-516171

(111) **346047**

(220) 05.09.2014

(320) 05.09.2014

(442) 11.02.2015

(151) 20.05.2015

(730) **KOSMAS s.r.o.**, Lublaňská 693/34, Praha 2 - Vinohrady, 12000, CZ

(210) O-516244

(111) **346048**

(220) 09.09.2014

(320) 09.09.2014

(442) 11.02.2015

(151) 20.05.2015

(730) **Čtyřlístek, spol. s r. o.**, Na lysině 272/17, Praha 4 - Podolí, 14700, CZ

(210) O-516316

(111) **346049**

(220) 09.09.2014

(320) 09.09.2014

(442) 11.02.2015

(151) 20.05.2015

(730) **Miroslav Pytloun - Transcamion s.r.o.**, Březový háj 116, Lázně

Kundratice - Osečná, 46352, CZ

(210) O-516328

(111) **346050**

(220) 10.09.2014

(320) 10.09.2014

(442) 11.02.2015

(151) 20.05.2015

(730) **Mach Radan Bc.**, Rerychova 1075/6, Brno, 63500, CZ

Machová Renata Bc., Rerychova 1075/6, Brno, 63500, CZ

(210) O-516331

(590) Barevná

(111) **346051**

(220) 11.09.2014

(320) 11.09.2014

(442) 11.02.2015

(151) 20.05.2015

(730) **TRIMA CB, s.r.o.**, Generála Svobody 1781/7, České Budějovice, 37001, CZ

(210) O-516354

(590) Barevná

(111) **346052**

(220) 11.09.2014

(320) 11.09.2014

(442) 11.02.2015

(151) 20.05.2015

(730) **TRIMA CB, s.r.o.**, Generála Svobody 1781/7, České Budějovice, 37001, CZ

(210) O-516355

(590) Barevná

(111) **346053**

(220) 11.09.2014

(320) 11.09.2014

(442) 11.02.2015

(151) 20.05.2015

(730) **TRIMA CB, s.r.o.**, Generála Svobody 1781/7, České Budějovice, 37001, CZ

(210) O-516356

(590) Barevná

(111) **346054**

(220) 13.09.2014

(320) 13.09.2014

(442) 11.02.2015

(151) 20.05.2015

(730) **VorelFilm spol. s r.o.**, Branická 504/82, Praha 4, 14700, CZ

(210) O-516385

(111) **346055**

(220) 13.09.2014

(320) 13.09.2014

(442) 11.02.2015

(151) 20.05.2015

(730) **VorelFilm spol. s r.o.**, Branická 504/82, Praha 4, 14700, CZ

(210) O-516387

(111) **346056**

(220) 15.09.2014

(320) 15.09.2014

(442) 11.02.2015

(151) 20.05.2015

(730) **Kumar Amit**, Mnichovická 716/10, Praha 4, 14800, CZ

(210) O-516405

(111) **346057**

(220) 18.09.2014

(320) 18.09.2014

(442) 28.01.2015

(151) 20.05.2015

(730) **BONNO s.r.o.**, Husova 523, České Budějovice, 37021, CZ

(210) O-516515

(111) **346058**

(220) 19.09.2014

(320) 19.09.2014

(442) 11.02.2015

(151) 20.05.2015

(730) **ELEKTROWIN a.s.**, Michelská 300/60, Praha 4, 14000, CZ

(210) O-516537

(111) **346059**

(220) 22.09.2014

(320) 22.09.2014

(442) 11.02.2015

(151) 20.05.2015

(730) **ELTODO, a.s.**, Novodvorská 1010/14, Praha 4, 14201, CZ

(210) O-516578

(111) **346060**

(220) 23.09.2014

(320) 23.09.2014

(442) 11.02.2015

(151) 20.05.2015

(730) **Hlaváč Jan**, Habrová 1, Praha 3, 13000, CZ

Pavlíček Jan, Na Hlídce 12, Praha 3, 13000, CZ

(210) O-516593

(590) Barevná

(111) **346061**

(220) 23.09.2014

(320) 23.09.2014

(442) 11.02.2015

(151) 20.05.2015

(730) **Kyllar Pavel Ing.**, Obětí 6. května 554/4, Praha 4 - Krč, 14000, CZ

(210) O-516597

(111) **346062**

(220) 09.10.2014

(320) 09.10.2014

(442) 11.02.2015

(151) 20.05.2015

(730) **ALTAVET spol. s r. o.**, Na Univerzitním statku 623/2a, Praha 10, 10800, CZ

(210) O-516987

(111) **346063**

(220) 12.11.2014

(320) 09.10.2014

(442) 11.02.2015

(151) 20.05.2015

(730) **Derma Medical Clinic s.r.o.**, Višňová 1957/25, Praha 4, 14000, CZ

(210) O-516988

(111) **346064**

(220) 09.10.2014

(320) 09.10.2014

(442) 11.02.2015

(151) 20.05.2015

(730) **Šmíd Pavel**, Havlíčkova 2252, Česká Lípa, 47001, CZ

(210) O-516989

(111) **346065**

(220) 09.10.2014

(320) 09.10.2014

(442) 11.02.2015

(151) 20.05.2015

(730) **AUTO PALACE Spořilov s.r.o.**, Na Chodovci 2457/1, Praha 4 - Záběhlce, 14100, CZ

(210) O-516990

(590) Barevná

(111) **346066**

(220) 09.10.2014

(320) 09.10.2014

(442) 11.02.2015

(151) 20.05.2015

(730) **Auto Palace Spořilov s.r.o.**, Na Chodovci 2457/1, Praha 4, 14100, CZ

(210) O-516991

(590) Barevná

(111) **346067**

(220) 09.10.2014

(320) 09.10.2014

(442) 11.02.2015

(151) 20.05.2015

(730) **Auto Palace Brno s.r.o.**, Řípská 22, Brno, 62700, CZ

(210) O-516992

(590) Barevná

(111) **346068**

(220) 09.10.2014

(320) 09.10.2014

(442) 11.02.2015

(151) 20.05.2015

(730) **AUTO PALACE BUTOVICE s.r.o.**, Bucharova 1186/16, Praha 5 - Stodůlky, 15500, CZ

(210) O-516993

(590) Barevná

(111) **346069**

(220) 09.10.2014

(320) 09.10.2014

(442) 11.02.2015

(151) 20.05.2015

(730) **Mohammad Younus**, Brechtova 473/13, Praha 4, 14900, CZ

(210) O-517001

(590) Barevná

(111) **346070**

(220) 10.10.2014

(320) 10.10.2014

(442) 11.02.2015

(151) 20.05.2015

(730) **ŠKODA MACHINE TOOL, a.s.**, Tylova 1/57, Plzeň, 30100, CZ

(210) O-517029

(111) **346071**

(220) 10.10.2014

(320) 10.10.2014

(442) 11.02.2015

(151) 20.05.2015

(730) **HP TRONIC, s.r.o.**, Kútíky 637, Zlín, Prštné, 76001, CZ

(210) O-517030

(590) Barevná

(111) **346072**

(220) 10.10.2014

(320) 10.10.2014

(442) 11.02.2015

(151) 20.05.2015

(730) **GURU Trade s.r.o.**, Novoměstská 2170/1c, Brno, 62100, CZ

(210) O-517038

(111) **346073**

(220) 15.10.2014

(320) 15.10.2014

(442) 11.02.2015

(151) 20.05.2015

(730) **Mrovcová Gabriela Mgr.**, Na Hvězdárnách 404, Lety u Dobřichovic - Praha západ, 25229, CZ

(210) O-517150

(111) **346074**

(220) 16.10.2014

(320) 16.10.2014

(442) 11.02.2015

(151) 20.05.2015

(730) **Bright HR, s.r.o.**, V Celnici 1031/4, Praha 1, 11000, CZ

(210) O-517169

(590) Barevná

(111) **346075**

(220) 16.10.2014

(320) 16.10.2014

(442) 11.02.2015

(151) 20.05.2015

(730) **Mansfeldová Lucie Ing.**, Dětřichová 308, Liberec 31, 46001, CZ

(210) O-517174

(590) Barevná

(111) **346076**

(220) 16.10.2014
(320) 16.10.2014
(442) 11.02.2015
(151) 20.05.2015
(730) **ATLETICO s.r.o.**, Omská 1020/45, Praha 10, 10000, CZ
(210) O-517187

(111) **346077**

(220) 16.10.2014
(320) 16.10.2014
(442) 11.02.2015
(151) 20.05.2015
(730) **SANOFI**, rue La Boétie 54, Paris 75008, FR
(210) O-517193

(111) **346078**

(220) 16.10.2014
(320) 16.10.2014
(442) 11.02.2015
(151) 20.05.2015
(730) **INCHEBA PRAHA spol. s r.o.**, Areál Výstaviště 67, Praha 7, 17090, CZ
(210) O-517194
(590) Barevná

(111) **346079**

(220) 16.10.2014
(320) 16.10.2014
(442) 11.02.2015
(151) 20.05.2015
(730) **Feiferlík Václav Ing.**, Žlutická 10, Plzeň, 32300, CZ
ELIS PLZEŇ a.s., Luční 15, Plzeň, 30426, CZ
(210) O-517197

(111) **346080**

(220) 16.10.2014
(320) 16.10.2014
(442) 11.02.2015
(151) 20.05.2015
(730) **EXTRIFIT, s.r.o.**, Dolní Újezd 672, Dolní Újezd, 56961, CZ
(210) O-517202

(111) **346081**

(220) 16.10.2014
(320) 16.10.2014
(442) 11.02.2015
(151) 20.05.2015
(730) **EXTRIFIT, s.r.o.**, Dolní Újezd 672, Dolní Újezd, 56961, CZ
(210) O-517203

(111) **346082**

(220) 16.10.2014
(320) 16.10.2014
(442) 11.02.2015
(151) 20.05.2015
(730) **EXTRIFIT, s.r.o.**, Dolní Újezd 672, Dolní Újezd, 56961, CZ
(210) O-517204
(590) Barevná

(111) **346083**

(220) 16.10.2014
(320) 16.10.2014
(442) 11.02.2015
(151) 20.05.2015
(730) **Schönbauerová Gabriela**, Lumiérů 454/15, Praha 5, 15200, CZ
(210) O-517205

(111) **346084**

(220) 17.10.2014
(320) 17.10.2014
(442) 11.02.2015
(151) 20.05.2015
(730) **KAARSGAREN s.r.o.**, Škrobárova 2108/65, Praha 3, 13000, CZ
(210) O-517222

(111) **346085**

(220) 17.10.2014
(320) 17.10.2014
(442) 11.02.2015
(151) 20.05.2015
(730) **Zlatý dům daparts s.r.o.**, Luční 963, Pardubice, 53003, CZ
(210) O-517232

(111) **346086**

(220) 22.10.2014
(320) 22.10.2014
(442) 11.02.2015
(151) 20.05.2015
(730) **Burda Praha, spol. s r.o.**, Přemyslovská 2845/43, Praha 3, 13000, CZ
(210) O-517338
(590) Barevná

(111) **346087**

(220) 22.10.2014
(320) 22.10.2014
(442) 11.02.2015
(151) 20.05.2015
(730) **Burda Praha, spol. s r. o.**, Přemyslovská 2845/43, Praha 3, 13000, CZ
(210) O-517339
(590) Barevná

(111) **346088**

(220) 22.10.2014
(320) 22.10.2014
(442) 11.02.2015
(151) 20.05.2015
(730) **Burda Praha, spol. s r. o.**, Přemyslovská 2845/43, Praha 3, 13000, CZ
(210) O-517340
(590) Barevná

(111) **346089**

(220) 22.10.2014
(320) 22.10.2014
(442) 11.02.2015
(151) 20.05.2015
(730) **RELTEX s.r.o.**, Chemická 955, Praha 4 - Kunratice, 14800, CZ
(210) O-517341

(111) **346090**

(220) 22.10.2014
(320) 22.10.2014
(442) 11.02.2015
(151) 20.05.2015
(730) **Pergl Robert Mgr.**, Loretánská 174/3, Praha 1, 11800, CZ
(210) O-517348
(590) Barevná

(111) **346091**

(220) 23.10.2014
(320) 23.10.2014
(442) 11.02.2015
(151) 20.05.2015

(730) **Rakušan Vladislav**, Sokolská 1268/24, Znojmo, 66902, CZ
(210) O-517382

(111) **346092**
(220) 27.10.2014
(320) 27.10.2014
(442) 11.02.2015
(151) 20.05.2015
(730) **MEDIATE s.r.o.**, Dolní Libchavy 325, Libchavy, 56116, CZ
(210) O-517473
(590) Barevná

(111) **346093**
(220) 27.10.2014
(320) 27.10.2014
(442) 11.02.2015
(151) 20.05.2015
(730) **Mediate s.r.o.**, Dolní Libchavy 325, Libchavy, 51616, CZ
(210) O-517476
(590) Barevná

(111) **346094**
(220) 29.10.2014
(320) 29.10.2014
(442) 11.02.2015
(151) 20.05.2015
(730) **Poradenské centrum pro rodinu a děti - Úsměv**, Na Kavčí skále
1695/18, Říčany u Prahy, 25101, CZ
(210) O-517516
(590) Barevná

(111) **346095**
(220) 29.10.2014
(320) 29.10.2014
(442) 11.02.2015
(151) 20.05.2015
(730) **Chlumský Jindřich**, Edvarda Beneše 1553, Hradec Králové, 50012, CZ
(210) O-517517

(111) **346096**
(220) 29.10.2014
(320) 29.10.2014
(442) 11.02.2015
(151) 20.05.2015
(730) **Ledvina Jaromír**, Jakubská 57, Kutná Hora, CZ
(210) O-517525
(590) Barevná

(111) **346097**
(220) 29.10.2014
(320) 29.10.2014
(442) 11.02.2015
(151) 20.05.2015
(730) **Inter On Line Trading Group Inc.**, 51st Street, Campo Alegre, Area
Bancaria Centro Magna Corp. Building, 6th floor, Office no. 608, Panama
City, PA
(210) O-517526

(111) **346098**
(220) 30.10.2014
(320) 30.10.2014
(442) 11.02.2015
(151) 20.05.2015
(730) **Weiss Trading s.r.o.**, Soukenická 1189/23, Praha 1 - Nové Město, 11000,
CZ
(210) O-517574

(111) **346099**
(220) 31.10.2014
(320) 31.10.2014
(442) 11.02.2015
(151) 20.05.2015
(730) **DataSpring s.r.o.**, K Žižkovu 851/4, Praha 9, 19000, CZ
(210) O-517578

(111) **346100**
(220) 31.10.2014
(320) 31.10.2014
(442) 11.02.2015
(151) 20.05.2015
(730) **WALMARK, a.s.**, Oldřichovice 44, Třinec, 73961, CZ
(210) O-517597

(111) **346101**
(220) 05.11.2014
(320) 05.11.2014
(442) 11.02.2015
(151) 20.05.2015
(730) **Plzeňský Prazdroj, a.s.**, U Prazdroje 7, Plzeň, 30497, CZ
(210) O-517703

(111) **346102**
(220) 05.11.2014
(320) 05.11.2014
(442) 11.02.2015
(151) 20.05.2015
(730) **Plzeňský Prazdroj, a.s.**, U Prazdroje 7, Plzeň, 30497, CZ
(210) O-517704

(111) **346103**
(220) 05.11.2014
(320) 05.11.2014
(442) 11.02.2015
(151) 20.05.2015
(730) **Plzeňský Prazdroj, a.s.**, U Prazdroje 7, Plzeň, 30497, CZ
(210) O-517705

(111) **346104**
(220) 05.11.2014
(320) 05.11.2014
(442) 11.02.2015
(151) 20.05.2015
(730) **MedicProgress, a.s.**, Hněvotínská 955, Olomouc, Nefedín, 77900, CZ
(210) O-517706

(111) **346105**
(220) 23.11.2014
(320) 23.11.2014
(442) 11.02.2015
(151) 20.05.2015
(730) **Kachel Ladislav Bc.**, Na desátém 1686/31, Ostrava, 70200, CZ
(210) O-518100
(590) Barevná

(111) **346106**
(220) 24.11.2014
(320) 24.11.2014
(442) 11.02.2015
(151) 20.05.2015
(730) **Fridrich Petr**, Bukovinka 173, Bukovinka, 67905, CZ
(210) O-518135

(111) **346107**
(220) 24.11.2014
(320) 24.11.2014
(442) 11.02.2015
(151) 20.05.2015
(730) **Fridrich Petr**, Bukovinka 173, Bukovinka, 67905, CZ
(210) O-518137

(111) **346108**
(220) 03.12.2014
(320) 03.12.2014
(442) 11.02.2015
(151) 20.05.2015
(730) **DANVIT EXPRES s.r.o.**, 347, Cheb - Háje, 35002, CZ
(210) O-518357
(590) Barevná

(111) **346109**
(220) 08.12.2014
(320) 08.12.2014
(442) 11.02.2015
(151) 20.05.2015
(730) **ROCLAN trade, s.r.o.**, 1. pluku 140, Praha 8, 18600, CZ
(210) O-518468

(111) **346110**
(220) 10.12.2014
(320) 10.12.2014
(442) 11.02.2015
(151) 20.05.2015
(730) **Lapáček Pavel**, Mrákotín 60, Mrákotín, 53901, CZ
(210) O-518526

(111) **346111**
(220) 10.12.2014
(320) 10.12.2014
(442) 11.02.2015
(151) 20.05.2015
(730) **Lapáček Pavel**, Mrákotín 60, Mrákotín, 53901, CZ
(210) O-518527

(111) **346112**
(220) 16.12.2014
(320) 16.12.2014
(442) 11.02.2015
(151) 20.05.2015
(730) **statutární město Plzeň**, náměstí Republiky 1/1, Plzeň 3 Vnitřní Město, 30100, CZ
(210) O-518640

(111) **346113**
(220) 16.12.2014
(320) 16.12.2014
(442) 11.02.2015
(151) 20.05.2015
(730) **statutární město Plzeň**, náměstí Republiky 1/1, Plzeň 3 Vnitřní Město, 30100, CZ
(210) O-518642

(111) **346114**
(220) 17.12.2014
(320) 17.12.2014
(442) 11.02.2015
(151) 20.05.2015
(730) **Český rozhlas**, Vinohradská 1409/12, Praha 2, 12099, CZ
(210) O-518695

(111) **346115**
(220) 17.12.2014
(320) 17.12.2014
(442) 11.02.2015
(151) 20.05.2015
(730) **Český rozhlas**, Vinohradská 1409/12, Praha 2, 12099, CZ
(210) O-518696

(111) **346116**
(220) 18.12.2014
(320) 18.12.2014
(442) 11.02.2015
(151) 20.05.2015
(730) **ŠkoFIN s.r.o.**, Pekařská 635/6, Praha 5 - Jinonice, 15500, CZ
(210) O-518697

(111) **346117**
(220) 18.12.2014
(320) 18.12.2014
(442) 11.02.2015
(151) 20.05.2015
(730) **Marková Lucie**, Nad Lipami 290, Nové Město nad Metují, 54901, CZ
(210) O-518699

(111) **346118**
(220) 18.12.2014
(320) 18.12.2014
(442) 11.02.2015
(151) 20.05.2015
(730) **Obchod-Setrilek.cz s.r.o.**, Ruská 10/1449, Bruntál, 79201, CZ
(210) O-518726

(111) **346119**
(220) 18.12.2014
(320) 18.12.2014
(442) 11.02.2015
(151) 20.05.2015
(730) **Obchod-Setrilek.cz s.r.o.**, Ruská 10/1449, Bruntál, 79201, CZ
(210) O-518727
(590) Barevná

(111) **346120**
(220) 22.12.2014
(320) 22.12.2014
(442) 11.02.2015
(151) 20.05.2015
(730) **Český rozhlas**, Vinohradská 1409/12, Praha 2, 12099, CZ
(210) O-518810

(111) **346121**
(220) 23.12.2014
(320) 23.12.2014
(442) 11.02.2015
(151) 20.05.2015
(730) **Bauer Petr**, Kaprova 52/6, Praha 1, 11000, CZ
(210) O-518833
(590) Barevná

(111) **346122**
(220) 23.12.2014
(320) 23.12.2014
(442) 11.02.2015
(151) 20.05.2015
(730) **Česká zemědělská univerzita**, Kamýcká 129, Praha 6 - Suchbátka, 16521, CZ
(210) O-518835

(111) **346123**
(220) 23.12.2014
(320) 23.12.2014
(442) 11.02.2015
(151) 20.05.2015
(730) **Ing. Petr Švec - PENTA s.r.o.**, Radiová 1122/1, Praha 10 - Hostivař,
10027, CZ
(210) O-518836

(111) **346124**
(220) 23.12.2014
(320) 23.12.2014
(442) 11.02.2015
(151) 20.05.2015
(730) **Ing. Petr Švec - PENTA s.r.o.**, Radiová 1122/1, Praha 10 - Hostivař,
10027, CZ
(210) O-518837

(111) **346125**
(220) 23.12.2014
(320) 23.12.2014
(442) 11.02.2015
(151) 20.05.2015
(730) **Ing. Petr Švec - PENTA s.r.o.**, Radiová 1122/1, Praha 10 - Hostivař,
10027, CZ
(210) O-518838

(111) **346126**
(220) 23.12.2014
(320) 23.12.2014
(442) 11.02.2015
(151) 20.05.2015
(730) **Ing. Petr Švec - PENTA s.r.o.**, Radiová 1122/1, Praha 10 - Hostivař,
10027, CZ
(210) O-518839

(111) **346127**
(220) 23.12.2014
(320) 23.12.2014
(442) 11.02.2015
(151) 20.05.2015
(730) **Blue Events, s.r.o.**, Vysokovská 1336, Praha 9, 19300, CZ
(210) O-518841

(111) **346128**
(220) 23.12.2014
(320) 23.12.2014
(442) 11.02.2015
(151) 20.05.2015
(730) **Blue Events, s.r.o.**, Vysokovská 1336, Praha 9, 19300, CZ
(210) O-518846

(111) **346129**
(220) 23.12.2014
(320) 23.12.2014
(442) 11.02.2015
(151) 20.05.2015
(730) **Blue Events, s.r.o.**, Vysokovská 1336, Praha 9, 19300, CZ
(210) O-518849

(111) **346130**
(220) 30.12.2014
(320) 30.12.2014
(442) 11.02.2015
(151) 20.05.2015
(730) **Nadace ČEZ**, Duhová 1531/3, Praha 4 - Michle, 14053, CZ
(210) O-518917

(111) **346131**
(220) 30.12.2014
(320) 30.12.2014
(442) 11.02.2015
(151) 20.05.2015
(730) **Nadace ČEZ**, Duhová 1531/3, Praha 4 - Michle, 14053, CZ
(210) O-518918

(111) **346132**
(220) 30.12.2014
(320) 30.12.2014
(442) 11.02.2015
(151) 20.05.2015
(730) **Nadace ČEZ**, Duhová 1531/3, Praha 4 - Michle, 14053, CZ
(210) O-518919

(111) **346133**
(220) 06.01.2015
(320) 06.01.2015
(442) 11.02.2015
(151) 20.05.2015
(730) **ZÁHOŘÍ Rudel s.r.o.**, Přerovská 38, Bystřice pod Hostýnem, 76861, CZ
(210) O-519000

(111) **346134**
(220) 23.09.2014
(320) 23.09.2014
(442) 11.02.2015
(151) 22.05.2015
(730) **STĚHOVÁNÍ Praha, spol. s r.o.**, Špálova 1070/30, Ostrava, Přívoz,
70200, CZ
(210) O-516596
(590) Barevná

Přehled zápisů ochranných známek se změnou ve vztahu ke zveřejněným přihláškám

Kapitola obsahuje údaje o ochranných známkách zapsaných na základě ustanovení § 28 odst. 1 zákona č. 441/2003 Sb., u kterých došlo ke změně údajů oproti zveřejněné přihlášce ochranné známky.

Číselný přehled
345982

Zápisy ochranných známek se změnou ve vztahu ke zveřejněným přihláškám

(111) **345982**
(220) 26.06.2013
(320) 26.06.2013
(442) 19.02.2014
(151) 20.05.2015
(540)

(511) 12, 28
(210) O-505575



(730) **Gigoloz s.r.o.**, Generála Svobody 242/21, České Budějovice, 37001, CZ
(510) (12) vozidla, dopravní prostředky pozemní, vzdušné nebo vodní; (28) hry, hračky, potřeby pro gymnastiku a sport, které nejsou uvedeny v jiných třídách, vánoční ozdoby.

Zápisy licenčních smluv k ochranným známkám

V této kapitole jsou zveřejněny zápisy licenčních smluv podle ustanovení § 18 odst. 1 zákona č. 441/2003 Sb.

Číslo zápisu	Vlastník	Nabyvatel licence	Druh licence	Datum uzavření licenční smlouvy	S účinností od data
309713	Centrum pro rodinu a sociální péči, Josefská 516/1, Brno, 60200, CZ	Salesiánské středisko mládeže - dům dětí a mládeže Brno- Žabovřesky, Foerstrova 3088/2, Brno-Žabovřesky, 61600, CZ	nevýlučná	11.05.2015	20.05.2015
309713	Centrum pro rodinu a sociální péči, Josefská 516/1, Brno, 60200, CZ	Město Vyškov, Masarykovo náměstí 108/1, Vyškov-Město, 68201, CZ	nevýlučná	12.05.2015	20.05.2015
345107	Národní vinařské centrum, o.p.s., Zámek 1, Valtice, 69142, CZ	Vinařský fond, Žerotínovo náměstí 449/3, Brno střed, Veveří, 60200, CZ	výlučná	05.05.2015	22.05.2015

Ochranné známky zrušené a prohlášené za neplatné

Tato kapitola obsahuje údaje o rozhodnutích o zrušení ochranné známky na základě ustanovení § 31 zákona č. 441/2003 Sb. nebo o prohlášení ochranné známky za neplatnou na základě ustanovení § 32 zákona č. 441/2003 Sb. Existuje-li důvod zrušení/prohlášení ochranné známky za neplatnou pouze ve vztahu k některým z výrobků nebo služeb, Úřad ochrannou známku zruší/prohlásí za neplatnou pouze pro tyto výrobky nebo služby. Údaje o výsledku rozhodnutí (zrušení ochranné známky, částečné zrušení ochranné známky, prohlášení ochranné známky za neplatnou, prohlášení ochranné známky za částečně neplatnou) jsou uvedeny za datem právní moci rozhodnutí pod INID kódem (583) s názvem "Datum právní moci rozhodnutí/výsledek rozhodnutí".

(111) 289058

(540)

Lady Karneval

(583) 13.05.2015 / NABYTÍ P.M. - PROHLÁŠENÍ OZ ZA NEPLATNOU

Přehled obnov zápisu ochranných známek

Kapitola obsahuje údaje o ochranných známkách, u kterých byl na žádost vlastníka obnoven zápis podle ustanovení § 28 odst. 2 zákona č. 441/2003 Sb.

Číselný přehled											
187153	187201	188445	188446	190043	190044	190860	191525	191526	193852	194677	195611
196480	196628	197753	198090	201035	201121	201755	201756	201757	202134	202665	203735
204381	205311	207561	213736	273444	274255	276241	276392	276935	277688	277689	277699
277710	277784	277892	277893	277894	278084	278228	278243	278256	278333	278695	278840
279000	279031	279995	280209	280256	280257	280260	280399	280830	281610	281611	281754
283357	283358	283843	283844	283845	283846	284576	284626	284841	284908	285098	285367
285403	285708	285709	286218	286787	287472	290596	290597	292645	292646	292831	295071

Obnovy zápisu ochranných známek

(111) **187153**
(220) 15.06.1995
(151) 01.09.1995
(540)

HYDROVIT

(730) **VÍTKOVICE, a.s.**, Ruská 2887/101, Ostrava - Vítkovice, 70300, CZ
(510) (11) stavebnicové uspořádání mechanicko-biologických zařízení na bázi nádrží ze smaltovaných plechů pro čištění odpadních vod.
(511) 11
(210) O-101277

(111) **187201**
(220) 04.07.1995
(151) 13.09.1995
(540)

П Р И М А Л Э К С

(730) **PPG Deco Czech a.s.**, Břasy 223, 33824, CZ
(740) Čermák a spol., Mgr. Ondřej Čerych, advokát, Elišky Peškové 15, Praha 5, 15000
(510) (2) malířské nátěrové hmoty.
(511) 2
(210) O-101765

(111) **188445**
(220) 17.08.1995
(151) 21.02.1996
(540)

VEGAS

(730) **KAND s.r.o.**, Opočenská 431, Dobruška, 51815, CZ
(510) (1) konzervační prostředky; (29) sterilovaná zelenina, kompoty, ovocné pomazánky, hotová jídla, masové konzervy a paštiky; (30) omáčky všeho druhu, kečupy všeho druhu, ocet.
(511) 1, 29, 30
(210) O-102938

(111) **188446**
(220) 17.08.1995
(151) 21.02.1996
(540)



(730) **KAND s.r.o.**, Opočenská 431, Dobruška, 51815, CZ
(510) (1) konzervační prostředky; (29) sterilovaná zelenina, kompoty, ovocné pomazánky, hotová jídla, masové konzervy a paštiky; (30) omáčky všeho druhu, kečupy všeho druhu, ocet.
(511) 1, 29, 30
(210) O-102941

(111) **190043**
(220) 14.06.1995
(151) 29.04.1996
(540)

ZÁLESÁK

(730) **Lounská mlékárna, s.r.o.**, Husova 1809, Louny, 44024, CZ
(740) FISCHER & PARTNER Intellectual Property s.r.o., Ing. Michael Fischer, Na Hrobci 294/5, Praha 2, 12000
(510) (29) mléko a mléčné výrobky, výrobky a látky odvozené z mléka, zejm. nápoje mléčné nebo odvozené z mléka, jogurty, kefiry, výrobky odvozené z vedlejších produktů při výrobě mléka a poživatin, příkrmy a dezerty, poživatiny, potraviny konzervované, sušené a vařené; (32) nealkoholické nápoje, nápoje ze syrovátky, přípravky k přípravě nápojů, vody minerální a šumivé.
(511) 29, 32
(210) O-101244

(111) **190044**
(220) 14.06.1995
(151) 29.04.1996
(540)

LUNETÁ

(730) **Lounská mlékárna s.r.o.**, Husova 1809, Louny, 44024, CZ
(740) FISCHER & PARTNER Intellectual Property s.r.o., Ing. Michael Fischer, Na Hrobci 294/5, Praha 2, 12000
(510) (29) mléko a mléčné výrobky, výrobky a látky odvozené z mléka, zejm. mléčné nápoje a nápoje odvozené z mléka, jogurty, kefiry, výrobky odvozené z vedlejších produktů při výrobě mléka a poživatin, příkrmy a dezerty, poživatiny, potraviny konzervované, sušené a vařené; (32) nealkoholické nápoje, nápoje ze syrovátky, přípravky k přípravě nápojů, vody minerální a šumivé.
(511) 29, 32
(210) O-101245

(111) **190860**
(220) 22.05.1995
(151) 21.05.1996
(540)



(730) **Viktor SOUČEK**, Čs. armády 346/4, Praha 6 - Bubeneč, 16000, CZ
(740) **BOHEMIA PATENT**, Ing. Jana Vanděliková, Umělecká 6, Praha 7, 17000
(510) (14) bižuterie všeho druhu.
(511) 14
(210) O-100429

(111) **191525**
(220) 25.01.1995
(151) 25.06.1996
(540)



(730) **Rek, spol. s r.o.**, Benátecká 1479, Brandýs nad Labem-Stará Boleslav, 25001, CZ
(510) (35) sběr a zpracování informací, reklamní a propagační činnost, činnost organizačních a ekonomických poradců v oblasti toku informací, ekonomie a ekologie; (36) realitní kancelář; (38) šíření informací; (41) vydavatelská činnost neperiodických a periodických publikací; (42) zprostředkovatelská činnost v oblasti péče o životní prostředí a styl.
(511) 35, 36, 38, 41, 42
(210) O-96580

(111) **191526**
(220) 25.01.1995
(151) 25.06.1996
(540)

INFO-FLOW

(730) **Rek, spol. s r.o.**, Benátecká 1479, Brandýs nad Labem-Stará Boleslav, 25001, CZ
(510) (35) sběr a zpracování informací, reklamní a propagační činnost, činnost organizačních a ekonomických poradců v oblasti toku informací, ekonomie a ekologie; (36) realitní kancelář; (38) šíření informací; (41) vydavatelská činnost neperiodických a periodických publikací.
(511) 35, 36, 38, 41
(210) O-96581

(111) **193852**
(220) 03.05.1995
(151) 26.09.1996
(540)

ECONOMY EXPRES HOUSACAR

(730) **HOUSACAR s.r.o.**, třída Tomáše bati 258, Zlín, Louky, 76302, CZ
(740) Ing. Zdeněk Kučera, Dlouhá 207 (P.O. Box 92), Slušovice, 76315
(510) (39) silniční motorová doprava, autobusová přeprava osob.
(511) 39
(210) O-99821

(111) **194677**
(220) 21.08.1995
(151) 24.10.1996
(540)

ECOSOND

(730) **ECOSOND s.r.o.**, Křížová 1018/6, Praha 5 Smíchov, 15000, CZ
(740) DMH-patentová a známková kancelář, Mgr. Machatová Marcela, patentový zástupce, Pospíšilova 2, Praha 3, 13000
(510) (1) kalicí prostředky a sloučeniny, oleje průmyslové a průmyslové chemické přípravky; (11) kalicí pomůcky, např. rošty, přístroje, kalicí zařízení jako pece, včetně příslušenství, regulační systémy pro tepelné zpracování, jako kyslíkové sondy a jejich příslušenství; (37) opravárenská a servisní činnost v oboru měřicí a regulační techniky; (41) školicí a vzdělávací činnost v oboru strojírenské technologie; (42) výzkumně-vývojová, projekční a konstrukční činnost v oboru tepelného zpracování, konzultační a poradenské služby v oboru tepelného zpracování.
(511) 1, 11, 37, 41, 42
(210) O-103017

(111) **195611**
(220) 15.06.1995
(151) 26.11.1996
(540)

HYDROVIT

(730) **VÍTKOVICE, a.s.**, Ruská 2887/101, Ostrava - Vítkovice, 70300, CZ
(510) (11) stavebnicové uspořádání mechanicko-biologických zařízení na bázi nádrží ze smaltovaných plechů pro čištění odpadních vod.
(511) 11
(210) O-101281

(111) **196480**
(220) 27.09.1995
(151) 03.01.1997
(540)



(730) **EUROFORM a. s.**, Tovačovská 474, Chropyně, 76811, CZ
(740) Patentová a známková kancelář, Ing. Jaromír Příkryl, Včelín 1161, Hulín, 76824
(510) (6) obecné kovy v surovém a polozpracovaném stavu, vstřikovací a tvarovací formy a jejich části pro výrobky z plastických hmot a nekovových materiálů, formy duté, kovové, formy lící, zámečnické výrobky, hřebíky, šrouby, výrobky kovové ve tř. 6; (8) nářadí-náčiní pro stroje, nářadí pro zpracování kovů a plastických hmot, nářadí všeho druhu včetně ručních nástrojů, střížné nástroje na vystřihování, nástroje ruční, nástroje řezné; (17) výrobky z plastů pro průmyslové použití; (20) drobné výrobky z plastických hmot; (21) výrobky z plastů pro domácnost; (42) konstrukční práce a technická příprava výroby pro výrobu forem a jejich částí, nářadí a přípravků zejména pro plastové a nekovové výrobky.
(511) 6, 8, 17, 20, 21, 42
(210) O-104298

(111) **196628**
(220) 05.03.1996
(151) 03.01.1997
(540)

ATC

(730) **Jaromír Holubec**, Osmek 9, Přerov, 75002, CZ
(510) (9) optické a astronomické přístroje, zejména dalekohledy, optické a mechanické a elektronické prvky k těmto přístrojům, např. čočky, hranoly, stativy, přístroje pro záznam a reprodukci obrazu a zvuku, zejména pro spojení s optickými a astronomickými přístroji, např. fotografické přístroje, audio a videotechnika, přenosová media a nosiče záznamu k výše uvedeným přístrojům; (20) drobné reklamní předměty ze dřeva, korku, perleti, jantaru, rohoviny a z náhražek těchto hmot nebo z plastických hmot; (21) reklamní a propagační předměty ze skla, keramiky, kameniny, např. sklenice, přívěsky, figurky a miniatury.
(511) 9, 20, 21
(210) O-109082

(111) **197753**
(220) 03.05.1995
(151) 25.02.1997
(540)



(730) **Sconto Nábytek, s.r.o.**, Jeremiášova 947, Praha 5, 15500, CZ
(510) (7) myčky nádobí, pračky; (8) nože, vidličky, lžíce, výkvyky v jiné třídě neuvedené; (11) přístroje pro osvětlení, pro vaření, přístroje chladící, pro sušení; (20) nábytek, zrcadla, rámy; (21) náčiní a nádoby pro domácnost a kuchyni, zboží ze skla, porcelánu a keramiky pro domácnost a kuchyni, umělecké předměty ze skla, porcelánu a keramiky; (24) tkaniny a textilní látky, pokrývky ložní, ubrusy; (27) koberce, rohožky, rohože, linoleum a jiné obklady podlah, tapety.
(511) 7, 8, 11, 20, 21, 24, 27
(210) O-99864

(111) **198090**
(220) 08.02.1996
(151) 26.02.1997
(540)

RUPA

(730) **Ing. Jan Štěpánek**, Pomořanská 485, Praha 8, 18100, CZ
(740) MIRA - patentová a známková kancelář, Blanka Fišerová, V Kapslovně 11, Praha 3, 13000
(510) (5) potravinářské výrobky dietetické, obohacené vitaminy, posilující pro dospělé, děti a nemocné, nutriční doplňky, cukrovinky a bonbony pro farmaceutické účely; (29) tuky, náplně, polevy, přísady a zlepšující přípravky do čokolády, čokoládových a kávových výrobků, do cukrovinek, oplatek, perníků, sušenek, sucharů, máslového, jemného a trvanlivého pečiva, do drobného cukroví a cukrářských výrobků, do výrobků zdravé a racionální výživy, upravené ořechy, arašidy, obilní vločky, semena a ostatní suché plody, kandované ovoce, marcipán, fondán, texturované proteiny a směsi z nich pro humánní využití, ostatní speciální komponenty a výrobky pro zušlechťování poživatin, pochutin a výrobků pro diabetiky; (30) cukrářství, polotovary cukrárenské, cukrovinkářské, pro diabetické účely, výrobky expandované a extrudované včetně výrobků zdravé a racionální výživy, pochutiny, cukrovinky čokoládové i nečokoládové, pastilky, bonbony, lízátko, suchary, sušenky, máslové, jemné a trvanlivé pečivo, drobné cukroví, výrobky nugátové, fondánové, kokosové a želatinové, výrobky z perníkového a medového těsta, výrobky na bázi kávy, s kávovým a/nebo karamelovým extraktem, čokoláda a čokoládové výrobky všech druhů.
(511) 5, 29, 30
(210) O-108448

(111) **201035**
(220) 17.05.1995
(151) 26.06.1997
(540)



(730) **Národní divadlo**, Ostrovní 1, Praha 1, 11230, CZ
(510) (35) reklamní a propagační činnost, pořádání výstav v tuzemsku a zahraničí; (41) umělecká tvorba a výsledná díla, pořádání reprezentačních a kulturních akcí, soutěží, festivalů, komponovaných pořadů a výstav v tuzemsku i zahraničí.
(511) 35, 41
(210) O-100266

(111) **201121**
(220) 18.07.1995
(151) 26.06.1997
(540)

W A S C A T O R

(730) **Aktiebolaget Electrolux**, SE-105 45, Stockholm, SE
(740) Čermák Hořejš Myslíl a spol., JUDr. Jan Matějka, Národní 32, Praha 1, 11000
(510) (7) pračky, mandly pro prádelny, žehlicí stroje a lisy pro prádelny; (11) odstředivé sušičky, bubnové sušičky.
(511) 7, 11
(210) O-102108

(111) **201755**
(220) 17.05.1995
(151) 28.07.1997
(540)



(730) **Národní divadlo**, Ostrovní 1, Praha 1, 11230, CZ
(510) (16) neperiodické tiskoviny, výroba propagačních materiálů, zejm. divadelních programů, plakátů, letáků atd., fotografie; (20) výroba divadelního nábytku, součástí divadelních výprav; (35) reklamní činnost, pomoc při provozu obchodu s filmovými a zvukovými součástmi divadelních představení a záznamů konečných děl vč. záznamů jejich částí, pořádání výstav v tuzemsku a zahraničí; (39) provozování parkingu; (40) výroba v jednotlivých profesích divadelní výroby a scénografie; (41) umělecká tvorba a výsledná díla, pořádání reprezentačních a kulturních akcí, soutěží, festivalů, komponovaných pořadů a výstav v tuzemsku i zahraničí, agenturní činnost, prohlídky divadelních budov a zařízení Národního divadla pro veřejnost, pronájem divadelních výprav, divadelních představení, zvukových, obrazových a zvukově-obrazových záznamů, filmová produkce, projekce, zvukové záznamy, pronájem součástí divadelních výprav, vydavatelská činnost, správa autorských práv; (42) provozování sauny, výroba filmových a zvukových součástí divadelních představení i záznamů konečných děl vč. záznamů jejich částí, výpůjčky a pronájem oděvů, zejm. divadelních kostýmů, zabezpečování výrobků všech profesí divadelní výroby a scénografie, správa autorských práv, šíření neperiodických tiskovin.
(511) 16, 20, 35, 39, 40, 41, 42
(210) O-100265

(111) **201756**
(220) 17.05.1995
(151) 28.07.1997
(540)

NÁRODNÍ DIVADLO

(730) **Národní divadlo**, Ostrovní 1, Praha 1, 11230, CZ
(510) (16) neperiodické tiskoviny, výroba propagačních materiálů, zejm. divadelních programů, plakátů, letáků atd., fotografie; (20) výroba divadelního nábytku, součástí divadelních výprav; (35) reklamní činnost, pomoc při provozu obchodu s filmovými a zvukovými součástmi divadelních představení a záznamů konečných děl vč. záznamů jejich částí, pořádání výstav v tuzemsku a zahraničí; (39) provozování parkingu; (40) výroba v jednotlivých profesích divadelní výroby a scénografie; (41) umělecká tvorba a výsledná díla, pořádání reprezentačních a kulturních akcí, soutěží, festivalů, komponovaných pořadů a výstav v tuzemsku i zahraničí, agenturní činnost, prohlídky divadelních budov a zařízení Národního divadla pro veřejnost, pronájem divadelních výprav, divadelních představení, zvukových, obrazových a zvukově-obrazových záznamů, filmová produkce, projekce, zvukové záznamy, pronájem součástí divadelních výprav, vydavatelská činnost, správa autorských práv; (42) provozování sauny, výroba filmových a zvukových součástí divadelních představení i záznamů konečných děl vč. záznamů jejich částí, výpůjčky a pronájem oděvů, zejm. divadelních kostýmů, zabezpečování

výrobků všech profesí divadelní výroby a scénografie, správa autorských práv, šíření neperiodických tiskovin.

- (511) 16, 20, 35, 39, 40, 41, 42
(210) O-100268

- (111) **201757**
(220) 17.05.1995
(151) 28.07.1997

(540)

STAVOVSKÉ DIVADLO

- (730) **Národní divadlo**, Ostrovní 1, Praha 1, 11230, CZ
(510) (16) výroba propagačních materiálů, zejména divadelních programů, plakátů, letáků atd., neperiodické tiskoviny, fotografie; (35) reklamní činnost, pomoc při provozu obchodu s filmovými a zvukovými součástmi divadelních představení a záznamů konečných děl včetně záznamů jejich částí, pořádání výstav v tuzemsku a zahraničí; (41) umělecká tvorba a výsledná díla, pořádání reprezentačních a kulturních akcí, soutěží, festivalů, komponovaných pořadů a výstav v tuzemsku i zahraničí, agenturní činnost, vydavatelská činnost; (42) výroba filmových a zvukových součástí divadelních představení i záznamů konečných děl včetně záznamů jejich částí, šíření neperiodických tiskovin.

- (511) 16, 35, 41, 42
(210) O-100270

- (111) **202134**
(220) 09.02.1996
(151) 28.07.1997
(540)

OCIS

- (730) **CEBIA, spol. s r.o.**, Türkova 1001, Praha 4, 14900, CZ
(510) (42) označování bezpečnostním nebo ochranným kódem pro registraci do databáze, zejména dopravních prostředků, památkových a cenných předmětů, užitkových zvířat, divokých zvířat, správa dat a databází.

- (511) 42
(210) O-108478

- (111) **202665**
(220) 17.05.1995
(151) 26.08.1997
(540)



- (730) **Národní divadlo**, Ostrovní 1, Praha 1, 11230, CZ
(510) (16) výroba propagačních materiálů, zejména divadelních programů, plakátů, letáků, atd., neperiodické tiskoviny, fotografie; (35) reklamní činnost, pomoc při provozu obchodu s filmovými a zvukovými součástmi divadelních představení a záznamů konečných děl včetně záznamů jejich částí, pořádání výstav v tuzemsku a v zahraničí; (41) umělecká tvorba a výsledná díla, pořádání reprezentačních a kulturních akcí, soutěží, festivalů, komponovaných pořadů a výstav v tuzemsku i zahraničí, agenturní činnost, vydavatelská činnost; (42) výroba filmových a zvukových součástí divadelních představení i záznamů konečných děl včetně záznamů jejich částí, šíření neperiodických tiskovin.

- (511) 16, 35, 41, 42
(210) O-100269

- (111) **203735**
(220) 13.03.1996
(151) 23.09.1997
(540)

BRNOMETAL

- (730) **BRNOMETAL, s.r.o.**, Čechyňská 25, Brno, 60200, CZ
(740) Ing. Dohnal Jiří, patentový zástupce, Nedbalova 29, Brno, 62300
(510) (6) obecné kovy v surovém a polozpracovaném stavu a jejich slitiny, kotvy, kovadliny, zvony, stavební materiál z válcovaného a litého kovu, kolejnice a jiný kovový materiál určený k železničním účelům, řetězy, s výjimkou hnacích řetězů pro vozidla, kovové kabely a neelektrické dráty, zámečnické výrobky, kovové roury a hadice, nedobytné pokladny a schránky, ocelové kuličky, podkovy, hřebíky a šrouby a ostatní spojovací materiál kovový, jiné kovové výrobky, které nejsou obsaženy v jiných třídách; (7) stroje s mechanickým pohonem, zejména pro zpracování druhotných surovin, obráběcí stroje a elektrické stroje a strojky pro domácnost, motory spadající do této třídy, zejména elektrické, soukolí a hnací řemeny, maznice, zemědělské nářadí; (9) elektrické přístroje a rozvaděče nízkého napětí včetně přístrojů fotografických, kinematografických a optických, výrobky a zařízení kontrolní, měřicí, řídicí a regulační techniky, přístroje a nástroje pro účely záchranné a učební, automaty uváděné v činnost vhozením mince nebo známky, nosiče zvukových, zvukově obrazových nebo obrazových záznamů, výpočetní technika včetně zařízení pro zpracování dat, zejména osobní počítače, kancelářské stroje a zařízení související, například zapisovací pokladny, hasicí přístroje; (16) papír a výrobky z papíru, lepenka a kartonážní výrobky, tiskoviny, časopisy, periodika, knihy, zboží knihařské, fotografie, psací potřeby, kancelářská lepidla, potřeby pro umělce, štetce, psací stroje a kancelářské potřeby s výjimkou nábytku, učební a školní potřeby a pomůcky, hrací karty, tiskací písma, štočky; (17) kaučuk, gutaperča, guma, asbest, slída a výrobky z těchto materiálů, pokud nejsou obsaženy v jiných třídách, plastické hmoty a polotovary z plastických hmot, jako například fólie, desky a tyče, těsnicí materiály, ucpávky a izolace tepelné, elektrické nebo zvukové, ohebné nekovové trubky a hadice; (35) inzertní, reklamní a propagační činnost, poskytování pomoci při provozu obchodu včetně zprostředkování obchodních a souvisejících obchodně personálních záležitostí, správa obchodních zájmů třetích osob, jejich movitého a nemovitého majetku, kontrola, vedení, ochrana, vypracování statistických přehledů, poradenství v oblasti organizace a ekonomiky podnikání, provádění aukcí a dražeb, zastavárenské a uschovatelské služby, marketing, průzkum a analýzy trhů, aranžérství, pronájem kancelářských strojů a zařízení, distribuce zboží k reklamním účelům, rozmnožování dokumentů; (36) pojišťovnictví a peněžnictví, finanční služby, zejména poskytování ručení, výkonů věřitelských práv, leasingové služby finanční, financování odbytu a pojištění úvěrových rizik - faktoring, úvěrování zbožových nákupů, zprostředkování finančních operací, směnárenství, investiční činnost, poradenství v oblasti úvěrové politiky, zprostředkování úvěrů, šetření ve finančních záležitostech, úschova cenných věcí včetně úschovy cenných papírů, správa pozemků, budov a bytů, bytových i nebytových prostor, zprostředkování obchodů s nemovitostmi a hypotékami, správa majetku, nákup, prodej a pronájem pozemků, budov a bytů, bytových i nebytových prostor, zprostředkovatelská a obstaravatelská činnost v souvisejících uvedených oborech včetně v oblasti nákupu a prodeje zboží; (39) doprava, přepravování a skladování, zprostředkování dopravy, pronájem vozidel, garáží, parkovišť a skladů; (40) zpracování a úprava materiálu, zejména druhotných surovin, vazba tiskovin, zejména knih, zpracování kovů a jejich povrchová úprava, například eloxování, emailování, galvanizace, fosfátování, chromování nebo zinkování; (42) konstruktérská a projekční činnost v uvedených oborech, zejména v oblasti strojů pro zpracování druhotných surovin pro ekologická zařízení a stavby, poradenské služby v této oblasti, hostinské, restaurační, hotelové a jiné služby pro hosty včetně rezervace ubytování, osobní ostraha osob, stavebních nebo cenných objektů, služby architektské, inženýrsko-technická činnost v oblasti tvorby a poskytování software, překladatelské služby, pátrání po osobách, pátrání v právních záležitostech, inženýrsko-technické a právní průzkumy v otázkách ochranných práv, technické poradenství a vypracování posudků, pořádání výstav a veletrhů, pronájem zařízení pro zpracování dat, zkušebnictví zboží, zejména strojů pro zpracování druhotných surovin a dále rovněž výpočetní, kancelářské reprodukční techniky.

(511) 6, 7, 9, 16, 17, 35, 36, 39, 40, 42
(210) O-109358

(111) **204381**
(220) 04.09.1995
(151) 30.10.1997
(540)

The logo for ECOSOND features the word "ECOSOND" in a bold, black, sans-serif font. The letters are slightly irregular and have a hand-drawn appearance. The "O"s are particularly large and rounded.

(730) **ECOSOND s.r.o.**, Křížová 1018/6, Praha 5 Smíchov, 15000, CZ
(740) DMH-patentová a známková kancelář, Mgr. Machatová Marcela, patentový zástupce, Pospíšilova 2, Praha 3, 13000

(510) (1) kalicí prostředky a sloučeniny, oleje průmyslové nezařazené v jiné třídě a průmyslové chemické přípravky; (11) kalicí pomůcky jako rošty a přístroje pro kalicí techniku jinde neuvedené, kalicí zařízení jako pece, včetně příslušenství, regulační systémy pro tepelné zpracování, jako kyslíkové sondy a jejich příslušenství; (37) opravárenská a servisní činnost v oboru měřicí a regulační techniky; (41) školicí a vzdělávací činnost v oboru strojirenské technologie; (42) výzkumně-vývojová, projekční a konstrukční činnost v oboru tepelného zpracování, konzultační a poradenské služby v oboru tepelného zpracování.

(511) 1, 11, 37, 41, 42
(210) O-103427

(111) **205311**
(220) 31.05.1995
(151) 21.11.1997
(540)

The logo for HET features the word "HET" in a bold, black, sans-serif font. The letters are set against a blue, brush-stroke-like background that has a textured, painterly appearance.

(730) **HET spol. s r.o.**, Ohnič čp. 14, 41765, CZ
(740) FISCHER & PARTNER Intellectual Property s.r.o., Ing. Michael Fischer, Na Hrobci 294/5, Praha 2, 12000

(510) (1) výrobky chemické, pryskyřice, hnojiva, lepidla; (2) nátěrové hmoty, barvy, laky, ředidla, mořidla; (3) přípravky čistící, bělicí a prací, výrobky voňavkářské; (17) výrobky z plastů, výrobky z gumy a osinku, tmely hydroizolační; (19) tmely pro stavebnictví a polotovary související s výrobou uvedených výrobků a materiály pro stavebnictví (např. cement, sádra, křída, kaolin apod.).

(511) 1, 2, 3, 17, 19
(210) O-100727

(111) **207561**
(220) 16.05.1996
(151) 25.02.1998
(540)



(730) **SEBAK spol. s r. o.**, Kudmova 27, Brno, 60200, CZ
(740) A. Holas & partner Patentová a známková kancelář, Ing. Mgr. Hana Holasová, Křížová 4, Brno, 60300

(510) (7) čerpadla; (8) instalatérská pera; (11) zařízení na rozvod a výdej vody, zařízení k čištění odpadních vod a potrubí, instalace vodovodní a kanalizační zejména pro koupelny, kuchyně, sprchové kouty a WC, zařizovací předměty a příslušenství včetně náhradních dílů těchto instalací jako vany, dřezy, umyvadla, baterie všeho druhu, vodovodních kohoutků, ohřivače vody, sušiče, klozetové mísy, prkýnka, splachovače WC všeho druhu, přístroje na čištění vod montované na vodovodní potrubí včetně filtrů a jejich příslušenství, kanalizační kovové kohoutky; (37) opravy, údržba, čištění a revize potrubí zejména kanalizačních, odpadních jímek a lapáků tukových a olejových.

(511) 7, 8, 11, 37
(210) O-111340

(111) **213736**
(220) 08.06.1995
(151) 23.11.1998
(540)

STAFAC

(730) **Phibro Animal Health Corporation**, 65 Challenger Road, Third Floor, Ridgefield Park, NJ, US

(740) Čermák a spol., JUDr. Karel Čermák jr., Elišky Peškové 735/15, Praha 5, 15000

(510) (5) léčivý doplněk krmiv pro drůbež, vepře a skot.

(511) 5
(210) O-101084

(111) **273444**
(220) 12.11.2004
(151) 27.06.2005
(540)

PROPOOL

(730) **PROXIM s.r.o.**, Stará Obec 318, Rybitví, 53354, CZ

(740) Ing. Jiří Štělák, Šumberova 42, Praha 6, 16200

(510) (1) chemikálie a chemické výrobky všeho druhu uvedené v této třídě, chemické výrobky pro úpravu a čištění vody, chemické výrobky pro konzervaci a korozi uvedené v této třídě, jedy a žiraviny, plastické hmoty v surovém stavu, lepidla, keramické materiály ve formě částic užívané jako filtry; (5) dezinfekční výrobky pro hygienické potřeby, chemické a bakteriologické výrobky pro farmaceutické účely; (11) filtry a filtrační zařízení pro čištění vody a jiných kapalin.

(511) 1, 5, 11
(210) O-420408

(111) **274255**
(220) 02.01.2005
(151) 25.07.2005
(540)

REGENOL-REGEFECT

(730) **Rafaj Luděk Ing.**, Ke Skalce 106, Fryšták, 76316, CZ
(740) Ing. Zdeněk Kučera, Padělký 548 (P.O.Box 92), Slušovice, 76315
(510) (5) léčiva, léčivé čaje, bylinkové čaje, čaje s léčivými účinky, homeopatické přípravky, kapky, tablety a výtázky z bylinek vše pro léčebné účely; (30) káva, čaj, kakao a nápoje z nich, cukr, rýže, mouka a přípravky z obilnin, chléb, pečivo, cukrovinky, zmrzlina, med, sůl, hořčice, koření, ocet; (32) pivo, nealkoholické nápoje a minerální vody, ovocné a kolové instantní nápoje, tabletované a práškové přípravky pro přípravu nealkoholických nápojů, ovocné koncentráty, ovocné šťávy, džusy, koktejly, sirupy, mošty.
(511) 5, 30, 32
(210) O-421926

(111) **276241**
(220) 29.03.2005
(151) 26.10.2005
(540)

WADIMA

(730) **V.style CZ s.r.o.**, V Ráji 877, Pardubice, 53002, CZ
(510) (18) kabelky, tašky, kufry, ledvinky, peněženky, deštníky; (24) textil a textilní výrobky spadající do této třídy; (25) oděvy, oblečení, spodní a osobní prádlo, konfekce, košile, kravaty, ponožky, podkolenky, punčochové zboží, čelenky, čepice, rukavice, šály, šátky, čepice, rukavice, pásky ke kalhotám, obuv, oděvní doplňky spadající do této třídy.
(511) 18, 24, 25
(210) O-424638

(111) **276392**
(220) 18.04.2005
(151) 26.10.2005
(540)

TOPHYPO

(730) **Českomoravská stavební spořitelna, a.s.**, Vinohradská 3218/169, Praha 10, 10017, CZ
(510) (16) tiskoviny; (35) propagace, reklama, průzkum a analýza trhu; (36) bankovní, finanční a peněžní služby, stavební spoření a další činnosti dle zákona č. 96/1993 Sb., o stavebním spoření a státní podpoře stavebního spoření, vždy v jeho aktuálním znění.
(511) 16, 35, 36
(210) O-425397

(111) **276935**
(220) 18.04.2005
(151) 28.11.2005
(540)

TOPKREDIT

(730) **Českomoravská stavební spořitelna, a.s.**, Vinohradská 3218/169, Praha 10, 10017, CZ
(510) (16) tiskoviny; (35) propagace, reklama, průzkum a analýza trhu; (36) bankovní, finanční a peněžní služby, stavební spoření a další činnosti dle zákona č. 96/1993 Sb., o stavebním spoření a státní podpoře stavebního spoření, vždy v jeho aktuálním znění.
(511) 16, 35, 36
(210) O-425396

(111) **277688**
(220) 20.05.2005
(151) 22.12.2005
(540)



(730) **Kia Motors Corporation**, 231 Yangjae-dong, Seocho-gu, Seoul, KR
(740) Zeiner & Zeiner v.o.s., Mgr. Karel Šindelka, Maiselova 15, Praha 1, 11000
(510) (12) osobní vozidla, nákladní vozidla, autobusy, minibusy, automobily s pohonem na všechny čtyři kola, dodávky (vany), minivan.
(511) 12
(210) O-426542

(111) **277689**
(220) 20.05.2005
(151) 22.12.2005
(540)



(730) **Auto Kelly a.s.**, Ocelářská 891/16, Praha 9, Vysočany, 19000, CZ
(740) Rott, Růžička & Guttman Patentové, známkové a advokátní kanceláře, JUDr. Vladimír Rott, Vinohradská 37, Praha 2, 12000
(510) (3) autokosmetika zařazená do této třídy; (4) oleje, aditiva, mazadla a pohonné hmoty zařazené do této třídy; (7) součásti motorových vozidel nezařazené do třídy 12 jako karburátory, chladiče, čepy, kardanové klouby apod; (12) pozemní vozidla, zejména automobily, přípojná vozidla, motoroky, jejich součásti, příslušenství a náhradní díly zařazené do této třídy, kromě pneumatik; (17) plastické výrobky a hmoty pro autopřemysl, plastové součásti a doplňky k vozidlům a pozemním dopravním prostředkům; (35) zprostředkovatelská činnost v oblasti obchodu, export-import, marketing, propagace, reklama a inzerce všemi druhy sdělovacích prostředků; (37) záruční a jiné opravy, montáž, servis motorových a přípojných vozidel, jejich součástí a příslušenství.
(511) 3, 4, 7, 12, 17, 35, 37
(210) O-426544

(111) **277699**
(220) 23.05.2005
(151) 22.12.2005
(540)

SPS-P System Pasive Security Perimetr

(730) **Z.L.D. s. r. o.**, Vánková 796/6, Praha 8 - Čimice, 18000, CZ
(510) (9) přístroje a nástroje vědecké, námořní, geodetické, fotografické, filmové a optické, přístroje pro vážení, měření, signalizaci, kontrolu a záchranu, přístroje pro záznam, převod a reprodukci zvuku, obrazu a jiných dat, magnetické, optické a obdobné nosiče záznamů, počítače a jejich komponenty, software na nosičích nebo stažený ze vzdálené počítačové sítě, telekomunikační a radiokomunikační přístroje a jejich

komponenty; (42) výzkum a vývoj software a hardware, vědecké a technologické služby a s nimi spojený výzkum a vývoj, průmyslové analýzy a výzkum, pronájem a půjčování hardware a software, technické studie, technické analýzy, poradenství a oblasti hardware a software.

(511) 9, 42
(210) O-426591

(111) **277710**
(220) 24.05.2005
(151) 22.12.2005
(540)

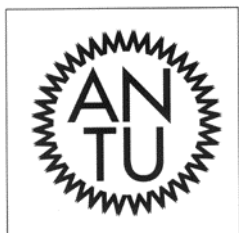

(730) **Šilhán Libor**, Gensovská 1308/19, Praha, 16000, CZ
(510) (12) součásti a náhradní díly k automobilům v rámci této třídy; (24) tkaniny a textilní výrobky v rámci této třídy; (25) oděvy, obuv a kloboučnické zboží; (35) zprostředkování obchodních záležitostí; (39) nákladní a osobní doprava.
(511) 12, 24, 25, 35, 39
(210) O-426660

(111) **277784**
(220) 03.06.2005
(151) 22.12.2005
(540)

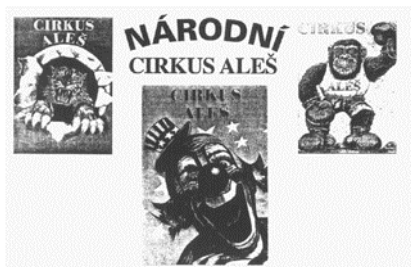

(730) **Aleš Antonín**, Plaská 1342/47, Plzeň, 32300, CZ
(740) Irena Langrová, Skřetova 48, Plzeň, 30100
(510) (35) propagace a reklama při provozování cirkusů, zejména cirkusových panelů (poutačů); (41) provoz cirkusu, pronájem cirkusových stanů, veřejné produkce artistů, klaunů, kouzelníků a drezúry cirkusové zvěře, vizuální umění pro veřejnost.
(511) 35, 41
(210) O-426956

(111) **277892**
(220) 16.06.2005
(151) 17.01.2006
(540)



(730) **DOMA a.s.**, Husovo náměstí 59, Hostivice, 25301, CZ
(740) PROPATENT, JUDr. Matěj Sedláček, Pod Pekařkou 1, Praha 4, 14700
(510) (35) reklamní a propagační činnost, marketing, kancelářské práce, účetnictví; (36) realitní služby, správa nemovitostí, developerská činnost v rámci této třídy, zprostředkovatelská činnost v oblasti financí, poradenská činnost v oblasti financí; (37) stavebnictví, vč. výstavby budov, jejich úprav a odstraňování, zprostředkovatelská činnost v oblasti stavebnictví, poradenská činnost v oblasti stavebnictví, stavební dozor, úklidové práce, údržbářské práce; (42) architektura, design, projektová činnost, autorský dozor (ověřování projektu).
(511) 35, 36, 37, 42
(210) O-427390

(111) **277893**
(220) 16.06.2005
(151) 17.01.2006
(540)



(730) **DOMA a.s.**, Husovo náměstí 59, Hostivice, 25301, CZ
(740) PROPATENT, JUDr. Matěj Sedláček, Pod Pekařkou 1, Praha 4, 14700
(510) (35) reklamní a propagační činnost, marketing, kancelářské práce, účetnictví; (36) realitní služby, správa nemovitostí, developerská činnost v rámci této třídy, zprostředkovatelská činnost v oblasti financí, poradenská činnost v oblasti financí; (37) stavebnictví, vč. výstavby budov, jejich úprav a odstraňování, zprostředkovatelská činnost v oblasti stavebnictví, poradenská činnost v oblasti stavebnictví, stavební dozor, úklidové práce, údržbářské práce; (42) architektura, design, projektová činnost, autorský dozor (ověřování projektu).
(511) 35, 36, 37, 42
(210) O-427391

(111) **277894**
(220) 16.06.2005
(151) 17.01.2006
(540)



(730) **DOMA a.s.**, Husovo náměstí 59, Hostivice, 25301, CZ
(740) PROPATENT, JUDr. Matěj Sedláček, Pod Pekařkou 1, Praha 4, 14700
(510) (35) reklamní a propagační činnost, marketing, kancelářské práce, účetnictví; (36) realitní služby, správa nemovitostí, developerská činnost v rámci této třídy, zprostředkovatelská činnost v oblasti financí, poradenská činnost v oblasti financí; (37) stavebnictví, vč. výstavby budov, jejich úprav a odstraňování, zprostředkovatelská činnost v oblasti stavebnictví, poradenská činnost v oblasti stavebnictví, stavební dozor, úklidové práce, údržbářské práce; (42) architektura, design, projektová činnost, autorský dozor (ověřování projektu).
(511) 35, 36, 37, 42
(210) O-427392

(111) **278084**
(220) 22.04.2005
(151) 23.01.2006
(540)



(730) **NO ART,s.r.o.**, Rybná 716/24, Praha 1, Staré Město, 11000, CZ
(740) JUDr. Roman Rudolf, Jandova 8, Praha 9 - Vysočany, 19800
(510) (35) reklamní činnost, pořádání výstav, veletrhů, přehlídek a obdobných akcí k obchodním a reklamním účelům; (41) pořádání kulturních produkcí, zábav a provozování zařízení sloužících k zábavě, pořádání výstav, veletrhů, přehlídek a obdobných akcí ke kulturním, zábavním a vzdělávacím účelům.
(511) 35, 41
(210) O-425604

(111) **278228**
(220) 13.06.2005
(151) 23.01.2006
(540)

Tampa

(730) **MARIMEX CZ, s.r.o.**, Libušská 221/264, Praha 4 - Libuš, 14200, CZ
(740) BOHEMIA PATENT, Ing. Jana Vandělková, Vodičkova 791/41, Praha 1 - Nové Město, 11000
(510) (1) chemické výrobky pro průmyslové a vědecké účely, především chemické výrobky pro čištění, úpravu a dezinfekci vody, chlorování, chemické výrobky pro stabilizaci chloru ve vodě, chemické přípravky ke zvýšení hodnoty pH vody, filtrační kameny; (6) bazény kovové, vše včetně součástí a příslušenství, ochlazovací bazény kovové, masážní

bazény kovové, bazény nadzemní, bazény zapuštěné, vše kovové; (8) nástroje a nářadí pro údržbu bazénů a jeho obsahu spadající do této třídy; (9) přístroje a nástroje k vědeckým a laboratorním účelům, přístroje a zařízení pro měření teploty a vlhkosti - v rámci této třídy, tepelné regulátory; (11) zařízení pro chlazení, ohřev, větrání včetně klimatizace, zařízení pro úpravu vzduchu, zařízení pro rozvod vody, filtrační zařízení pro úpravu vody, filtrační vložky, vany, parní generátory, s výjimkou generátorů jako součástí strojů, zařízení na výrobu páry, masážní trysky, masážní trysky rotační, kryty na trysky, osvětlovací zařízení, kryty na světla, vany pro sedací koupele, ventilátory, whirlpools - vířivé vany, zvlhčovače vzduchu, sprchy, protiproudy vestavěné a závěsné, odvlhčovače; (19) bazény nekovové, vše včetně součástí a příslušenství, především ochlazovací bazény nekovové, bazény nepřenosné a přenosné, dřevěné kryty světel, masážní bazény nekovové, schody a schůdky nekovové, skokanské prkno do bazénu; (35) propagační, reklamní a inzertní činnost, reklamní materiály (aktualizace), předvádění zboží, reklamní agentura, aktualizování reklamních materiálů, rozšiřování a zasilání reklamních materiálů, především letáků, prospektů, katalogů, periodických a neperiodických publikací, tiskovin a různých vzorků, pronájem reklamní plochy, vydávání reklamních textů, rozhlasová a televizní reklama, venkovní reklama, organizace a pořádání výstav ke komerčním a reklamním účelům, prezentace uživatelů na stránkách World Wide Web v počítačové síti Internet, činnost organizačních a ekonomických poradců, ekonomické prognózy, komerční informační kancelář, systemizace informací do počítačové databáze, obchodní průzkum, průzkum trhu, zprostředkovatelská činnost v oblasti obchodu, marketingu, reklamy, inzerce, výstav s obchodním zaměřením, pomoc při řízení obchodní činnosti, služby a poradenství v obchodní činnosti, obchodní nebo podnikatelské informace, marketingové studie, organizační poradenství, zprostředkovávání obchodních kontaktů, provádění obchodních operací, komerční využití Internetu v oblastech komerčních internetových médií a vyhledávacích služeb, on-line inzerce; (37) stavebnictví, provádění staveb, včetně jejich změn, udržovacích prací na nich a jejich odstraňování, provádění staveb vodovodních a kanalizačních sítí, zemní práce, izolování staveb, servisní práce, informace o opravách, dozor nad stavbami, stavební informace, montáže a instalace bazénů a příslušenství.

(511) 1, 6, 8, 9, 11, 19, 35, 37
(210) O-427273

(111) **278243**
(220) 15.06.2005
(151) 23.01.2006
(540)

POČÍTAČOVÁ AMBULANCE

(730) **Lejsek Jiří Ing.**, Dašická 1248, Pardubice, 53003, CZ
(740) Ing. Radmila Baumová, Nádražní 29, Žďár nad Sázavou, 59101
(510) (9) výpočetní technika všeho druhu včetně periferních zařízení a komunikačních zařízení, počítače-hardware včetně počítačových doplňků, počítačové klávesnice, přístroje pro zpracování informací, software a programové vybavení všeho druhu včetně software a programového vybavení speciálního, soubory dat a informací všeho druhu na všech druzích nosičů, videokazety, CD disky, počítačové sítě, kancelářská technika - tiskárny, telefony, faxy, kopírovací stroje, skartovače, telekomunikační technika všeho druhu včetně interface pro spojení s výpočetní technikou, přenosné propojovací mezipřechy pro hlavní počítače; (37) opravy a instalace elektrických zařízení, montáž, instalace, servis, údržba a opravy počítačového vybavení a veškeré výpočetní techniky, servisně informační služby pro uživatele a obchodníky počítačových dílů, opravy a instalace reprodukční techniky, instalace a montáž počítačových sítí, opravy přístrojů a zařízení uvedených ve třídě 9; (42) tvorba software, programování, poradenská činnost v oblasti výpočetní techniky, grafické práce včetně počítačové grafiky, konzultační a poradenská činnost v oblasti informatiky a výpočetní techniky, pronájem výpočetní techniky, aktualizace počítačových programů, obnova počítačových dat, údržba počítačových programů, web design, kreativní činnost (návrhy grafických prvků), grafické práce, projekce datových sítí.

(511) 9, 37, 42
(210) O-427348

(111) **278256**
(220) 16.06.2005
(151) 23.01.2006
(540)



(730) **Strava Svatopluk**, Havlíčkova 99, Blučina, 66456, CZ
(740) Doc. Ing. Jindřich Špaček, CSc., patentový zástupce, Svatopluka Čecha 106a, Brno, 61200
(510) (32) pivo, lehká piva a ležáky, též v netekuté formě, nealkoholické nápoje, zejména limonády, šumivé a jiné nealkoholické nápoje, též z ovocných šťáv a přípravky na jejich výrobu, též s ovocnou šťávou, nealkoholické nápoje obsahující kofein a nikotin, minerální vody a přípravky na jejich výrobu, přírodní nebo umělé, zejména trestí, tablety a prášky, nealkoholické nápoje obsahující kyselinu uhličitou, ovocné a zeleninové šťávy a nápoje, též obohacené vitamíny nebo minerály, sorbety, též šerbety, sodovky a stolové vody, dietní, iontové a energetické nápoje, nealkoholické aperitivy, přípravky nebo příchutě na výrobu nápojů, zejména koncentráty a sirupy, ovocné nebo zeleninové šťávy a nápoje z ovocných šťáv, džusy a mošty, nealkoholické nápoje obohacené vitamíny nebo minerály, proteinové nealkoholické nápoje, dietní nápoje, tablety a prášky na přípravu šumivých nealkoholických nápojů, nealkoholické nápoje s příchutí ovoce nebo zeleniny, pramenité vody, stolní vody perlivé i neperlivé, míchané nápoje nealkoholické, nápoje z rajčatové šťávy; (33) veškeré alkoholické nápoje spadající do této třídy (s výjimkou pív); (43) hostinská činnost, restaurace, bufety, jídelny a kavárny, služby zajišťující stravování a nápoje, automaty (rychlé občerstvení), dočasné ubytování, hotelové služby, provoz hotelového ubytování, turistické noclehárny, penziony, rezervace hotelů, pronajímání jednacích místností, zásobování.
(511) 32, 33, 43
(210) O-427388

(111) **278333**
(220) 04.07.2005
(151) 23.01.2006
(540)



(730) **Jiří Šašinka-HORS**, Sídlištní 45, Hodonín, 69504, CZ
(740) JUDr. Aleš Zábřeh, Na Beránce 2, Praha 6, 16000
(510) (30) cukroví a cukrovinky všeho druhu, specializované roksové sladkosti, bonbony, lízátko, dropsy, káva, kakao, čaj, med, sirup, pečivo všeho druhu, zmrzliny, koření, přípravky z obilnin, prášky do těsta; (35) inzertní, reklamní a propagační činnost, obstaravatelská a zprostředkovatelská činnost v oblasti obchodu, poskytování pomoci při provozu obchodu, marketing; (43) cukrářství a pekařství, služby spojené se stravováním a poskytováním nápojů, dočasné ubytování, hostinská činnost.

(511) 30, 35, 43
(210) O-427887

(111) **278695**
(220) 15.06.2005
(151) 23.02.2006
(540)



(730) **CCB, spol. s r.o.**, Okružní 19 č.p. 580, Brno, 60200, CZ
(740) Ing. Dobroslav Musil, Zábřdovická 11, Brno, 61500
(510) (9) časopisy a periodika v elektronické podobě; (16) časopisy; (35) reklamní činnost, reklamní, inzertní a propagační činnost prostřednictvím datové nebo informační sítě, komerční využití internetu v oblastech komerčních internetových médií; (38) šíření elektronických časopisů a elektronických periodik prostřednictvím datové, elektronické, telekomunikační počítačové sítě, zejména Internetu; (41) vydavatelská a nakladatelská činnost, vydávání elektronických časopisů a periodik online, vydávání internetových novin; (42) tvorba elektronických časopisů a periodik v elektronické podobě, tvorba a správa webových stránek.
(511) 9, 16, 35, 38, 41, 42
(210) O-427336

(111) **278840**
(220) 13.07.2005
(151) 23.02.2006
(540)

eurolingua

(730) **Šťastná Bohdana Ing.**, Masarykova 506/37, Brno, 60200, CZ
(510) (41) vyučování, vzdělávání.
(511) 41
(210) O-428040

(111) **279000**
(220) 01.08.2005
(151) 23.02.2006
(540)

ROYCE'

(730) **ROYCE' CONFECT Co., Ltd.**, 1-1, Ainosato 4-jo 9-chome, Kita-ku, Sapporo-shi, Hokkaido, JP
(740) Ing. Václav Kratochvíl, patentový zástupce, Radlická 28/663, Praha 5, 15000
(510) (30) zmrzliny, chléb, sušenky, čokoláda, dorty, kreky, sladké pečivo, cukroví, smažené brambůrky a hranolky, knedlíky, rýžové koláčky, koláče.
(511) 30
(210) O-428608

(111) **279031**
(220) 05.08.2005
(151) 23.02.2006
(540)

DIOCHI Sféra

(730) **DIOCHI spol. s r.o.**, Weilova 2/1144, Praha 10, 10200, CZ
(740) JUDr. Tomáš Lejček, Slezská 169/10, Praha 2, 12000
(510) (3) kosmetické přípravky s obsahem bylinných komponentů a vřidelních minerálních látek, kosmetické přípravky pro péči o pleť, obličej a oči ve všech formách, regenerační a vitamínové preparáty pro tělovou a vlasovou kosmetiku, výživné a zkrášlující kosmetické přípravky, kosmetické přípravky a extrakty rostlinné, bahenní, rašelinové, vřidelní a lázeňsko-minerální, čistící kosmetické přípravky a mléka pro kosmetické účely, kosmetické přípravky se širokospektrálním regeneračním účinkem, speciální kosmetické přípravky s antioxidačními účinky, přípravky pro zpevňování a regeneraci nehtů i nehtového lůžka, přípravky proti vráskám a zmírňující jejich tvorbu, parfumerie, parfémovaná kosmetika, vlasové kosmetické přípravky, toaletní vody a toaletní přípravky, masážní přípravky, přípravky podporující vyhlazení jizev, ústní vody, zubní pasty, zubní gely a přípravky pro péči a hygienu zubů i ústní dutiny, nikoliv pro léčebné účely, roztoky a krémy pro sportovce, pro fitness centra i pro zestihlovací účely, kosmetické přípravky s hydratačními a/nebo antioxidačními účinky, přírodní peelingy, kosmetické přípravky s obsahem fytolátek, mýdla, kosmetické přípravky do koupele, dezodoranty a veškeré nemedicinní kosmetické přípravky spadající do této třídy; (16) časopisy, knihy, letáky, etikety, reklamní, inzertní, propagační, uživatelské a instruktážní materiály i tiskoviny, databázové produkty v papírové formě, plakáty, billboardy, tiskoviny všeho druhu a ostatní polygrafické výrobky zařazené v této třídě, výrobky z papíru, papírnické zboží, obálky, dopisní papíry, kalendáře, plánovací záznamníky, gratulace, psací potřeby, včetně psacích potřeb ze vzácných kovů a jejich slitin, kancelářské výrobky (s výjimkou nábytku), papírové obaly (skládačky), lepenka a kartonážní výrobky, upomínkové propagační předměty z papíru a z plastů spadající do této třídy, obaly a propagační výrobky z plastů nezařazené do jiných tříd; (30) potravinové doplňky s obsahem esenciálních mastných kyselin, rostlinné potravinové polykompozitní přípravky se širokospektrálními, s antioxidačními, s regeneračními, s harmonizujícími a s výživnými účinky a/nebo k posílení imunity nebo k doplnění energie lidskému organismu, fortifikované vitamíny, posilující poživatiny bohaté na bílkoviny, specifické nemedicinní doplňky pro výživu lidí na bázi přírodních pryskyřic s obsahem vitamínu E ve formě sirupů, tobolek, prášků, práškových směsí, tabletek, kapslí, dražé, bonbónů, pastilek, cukrovinek, žvýkaček nebo jiných forem, potravinové polykompozitní přírodní extrakty s obsahem minerálních látek fortifikované vitamíny a/nebo stopovými prvky, čaje, rostlinné extrakty a odvary z listů, ze semen a z plodů, nenávykové potravinové doplňky k překonání zvýšené fyzické

zátěže lidského organismu; (41) vydavatelská a nakladatelská činnost, organizace a pořádání přednášek, seminářů a kolokvií, školicí, vzdělávací, přednášková a publikační činnost, lektorské služby související s péčí o hygienu a krásu osob a s celkovým harmonizačním vlivem na energetiku těla, služby v oblasti vydávání elektronických tiskovin, poskytování on-line elektronických publikací, prezentace na výstavách, na společenských, kulturních a společensko - vzdělávacích akcích; (44) péče o hygienu a krásu osob a s celkovým harmonizačním vlivem na energetiku těla, péče o regeneraci a detoxikaci organismu založená na principu bioinformační terapie a vycházející z moderních poznatků fyzioterapie, psychotroniky, krystalterapie, biorezonance, fyziatrie a balneologie.

(511) 3, 16, 30, 41, 44
(210) O-428765

(111) **279995**
(220) 29.03.2005
(151) 19.04.2006
(540)

AVANTGARD

(730) **V.style CZ s.r.o.**, V Ráji 877, Pardubice, 53002, CZ
(510) (18) kabelky, tašky, kufry, ledvinky, peněženky, deštníky; (24) textil a textilní výrobky spadající do této třídy; (25) oděvy, oblečení, spodní a osobní prádlo, konfekce, košile, kravaty, ponožky, podkolenky, punčochové zboží, čelenky, čepice, rukavice, šály, šátky, čepice, rukavice, pásky ke kalhotám, obuv, oděvní doplňky spadající do této třídy.
(511) 18, 24, 25
(210) O-424639

(111) **280209**
(220) 15.08.2005
(151) 19.04.2006
(540)

STAVMAN

(730) **S T A V M A N, spol. s r.o.**, Průmyslová 31, Plzeň, 30134, CZ
(510) (37) provádění inženýrských staveb včetně technické vybavenosti sídlištních celků, provádění průmyslových staveb, provádění bytových a občanských staveb, provádění jednoduchých staveb a poddodávek; (39) silniční motorová doprava, půjčování motorových vozidel; (42) investorsko-inženýrská činnost ve stavebnictví, projektová činnost v investiční výstavbě.
(511) 37, 39, 42
(210) O-428939

(111) **280256**
(220) 30.08.2005
(151) 19.04.2006
(540)



(730) **Grupa Maspex Sp. z o. o. S.K.A.**, Legionów Street 37, 34-100 Wadowice, PL
(740) Dana Lukajová, Voršilská 10, Praha 1, 11000
(510) (29) mražené ovocné směsi, mražené ovoce, mražená zelenina, mražené zeleninové směsi, zeleninové a ovocné šťávy na vaření, šťávy s výjimkou dresingů, ovocné a zeleninové výtažky, ovocné a zeleninové protlaky, zeleninové šťávy na vaření, konzervované, sušené a/nebo tepelně zpracované ovoce a/nebo zelenina, rosoly, džemy, marmelády, ovocné a/nebo zeleninové zavařeniny, syrovátkové nápoje; (30) ovocné zmrzliny; (32) husté džusy, husté zeleninové džusy, džusy míchané z více druhů zeleniny, džusy míchané z více druhů ovoce, šerbety, ovocné nektary,

nektary, výtažky pro přípravu nápojů, mošty, mrkvové džusy, nápoje na bázi mrkve, přírodní husté nápoje na bázi mrkve, nealkoholické koktejly, nápoje s ovocnou dužinou, džusy s ovocnou dužinou, džusy s kousky ovoce, ovocné nebo zeleninové šťávy a džusy a sirupy, nealkoholické nápoje, nealkoholické nápoje obohacené vitamíny nebo minerály, iontové a energetické nápoje nealkoholické, proteinové nealkoholické nápoje, dietní nápoje, želatinové nápoje, přípravky nebo příchutě na výrobu nápojů, koncentráty a sirupy k výrobě nápojů, tablety a prášky na přípravu šumivých nealkoholických nápojů, ovocné nebo zeleninové nealkoholické nápoje, nealkoholické nápoje s příchutí ovoce nebo zeleniny, minerální vody, pramenité vody, stolní vody, sodové vody, šumivé nealkoholické nápoje, míchané nápoje nealkoholické, rajčatová šťáva jako nápoj, aperitivy nealkoholické.

(511) 29, 30, 32
(210) O-429396

(111) **280257**
(220) 30.08.2005
(151) 19.04.2006
(540)



(730) **Grupa Maspex Sp. z o. o. S.K.A.**, Legionów Street 37, 34-100 Wadowice, PL

(740) Dana Lukajová, Voršílská 10, Praha 1, 11000

(510) (29) mražené ovocné směsi, mražené ovoce, mražená zelenina, mražené zeleninové směsi, zeleninové a ovocné šťávy na vaření, šťávy s výjimkou dressingů, ovocné a zeleninové výtažky, ovocné a zeleninové protlaky, zeleninové šťávy na vaření, konzervované, sušené a/nebo tepelně zpracované ovoce a/nebo zelenina, rosoly, džemy, marmelády, ovocné a/nebo zeleninové zavařeniny, syrovátkové nápoje; (30) ovocné zmrzliny; (32) husté džusy, husté zeleninové džusy, džusy míchané z více druhů zeleniny, džusy míchané z více druhů ovoce, šerbety, ovocné nektary, nektary, výtažky pro přípravu nápojů, mošty, mrkvové džusy, nápoje na bázi mrkve, přírodní husté nápoje na bázi mrkve, nealkoholické koktejly, nápoje s ovocnou dužinou, džusy s ovocnou dužinou, džusy s kousky ovoce, ovocné nebo zeleninové šťávy a džusy a sirupy, nealkoholické nápoje, nealkoholické nápoje obohacené vitamíny nebo minerály, iontové a energetické nápoje nealkoholické, proteinové nealkoholické nápoje, dietní nápoje, želatinové nápoje, přípravky nebo příchutě na výrobu nápojů, koncentráty a sirupy k výrobě nápojů, tablety a prášky na přípravu šumivých nealkoholických nápojů, ovocné nebo zeleninové nealkoholické nápoje, nealkoholické nápoje s příchutí ovoce nebo zeleniny, minerální vody, pramenité vody, stolní vody, sodové vody, šumivé nealkoholické nápoje, míchané nápoje nealkoholické, rajčatová šťáva jako nápoj, aperitivy nealkoholické.

(511) 29, 30, 32
(210) O-429397

(111) **280260**
(220) 31.08.2005
(151) 19.04.2006
(540)

UNIREG

(730) **ELEKTRODESIGN ventilátory spol. s r.o.**, Boleslavova 53/15, Praha 4 - Nusle, 14000, CZ

(740) Šachta, Zmeškal & partneři, Ing. Václav Kratochvíl, patentový zástupce, Radlická 28/663, Praha 5, 15000

(510) (9) tepelné regulátory, tlakoměry, vlhkoměry, řídicí systémy pro regulaci topení v objektech; (11) klimatizační zařízení, ohříváče vzduchu a vody, výměníky tepla, větrací zařízení, regulátory topení, regulačně

bezpečnostní zařízení pro plynové potrubí a vodovodní zařízení; (37) montáž a opravy měřicí a regulační techniky, montáž, opravy a údržba elektrických a elektronických zařízení, instalace a opravy vytápění a větrání.

(511) 9, 11, 37
(210) O-429432

(111) **280399**
(220) 30.09.2005
(151) 19.04.2006
(540)

SEEBERG

(730) **Caran Radovan**, Ostroh 53, Cheb, 35002, CZ
(510) (43) restaurace, ubytovací zařízení; (44) sanatoria, zotavovny.
(511) 43, 44
(210) O-430210

(111) **280830**
(220) 22.11.2005
(151) 19.04.2006
(540)

SANTERRA

(730) **Kaufland Česká republika v.o.s.**, Bělohorská 2428/203, Praha 6 - Břevnov, 16900, CZ

(740) TRAPLOVÁ-HAKR-KUBÁT Advokátní a patentová kancelář, Mgr. Jana Šuranová Traplová, Přístavní 24, Praha 7, 17000

(510) (32) minerální voda, pramenitá voda, kojenecká voda, pitná voda, stolní voda, nealkoholické nápoje, nápoje a ovocné šťávy, sirupy, přípravky ke zhotovování nápojů.

(511) 32
(210) O-431621

(111) **281610**
(220) 16.12.2005
(151) 24.05.2006
(540)

INDEX NOSLUŠ

(730) **INDEX NOSLUŠ s.r.o.**, Hornokřčská 583/30, Praha 4 - Krč, 14000, CZ

(740) Mgr. Hana Himmatová, advokát, Žitná 1, Praha 1, 11000

(510) (35) propagační činnost, reklama, pomoc při řízení obchodní činnosti, obchodní administrativa, kancelářské práce; (37) stavebnictví, opravy, instalační služby; (39) doprava, balení a skladování zboží; (41) výchova, vzdělávání, zábava, sportovní a kulturní aktivity; (43) služby zajišťující stravování a nápoje, dočasné ubytování.

(511) 35, 37, 39, 41, 43
(210) O-432524

(111) **281611**
(220) 16.12.2005
(151) 24.05.2006
(540)

NOSLUŠ

(730) **INDEX NOSLUŠ s.r.o.**, Hornokřčská 583/30, Praha 4 - Krč, 14000, CZ

(740) Mgr. Hana Himmatová, advokát, Žitná 1, Praha 1, 11000

(510) (35) propagační činnost, reklama, pomoc při řízení obchodní činnosti, obchodní administrativa, kancelářské práce; (37) stavebnictví, opravy, instalační služby; (39) doprava, balení a skladování zboží; (41) výchova, vzdělávání, zábava, sportovní a kulturní aktivity; (43) služby zajišťující stravování a nápoje, dočasné ubytování.

(511) 35, 37, 39, 41, 43
(210) O-432525

(111) **281754**
(220) 08.07.2005
(151) 26.06.2006
(540)

Cyklisté vítáni

(730) **Nadace Partnerství**, Údolní 33, Brno, 60200, CZ

(510) (16) publikace turistických tras, brožury, mapy a další produkty pro turisty v papírové formě; (39) zprostředkování služeb v oblasti cestovního ruchu v rámci této třídy, poskytování informací pro turistiku, odborné

poradenství pro cestovní ruch v rámci této třídy; (41) informace o možnostech rekreace; (42) hodnocení kvality turistických služeb, certifikace turistických služeb pro cyklisty.

(511) 16, 39, 41, 42
(210) O-427953

(111) **283357**
(220) 31.01.2006
(151) 24.08.2006
(540)



(730) Statutární město Plzeň, nám. Republiky 1, Plzeň, 30632, CZ

(510) (9) zvukové a zvukově obrazové nosiče nahrané i nenahrané, audio nebo audiovizuální díla, databáze, informace a záznamy obecně i v elektronické podobě, multimedialní nebo elektronické informační katalogy, elektronická periodika, multimedialní aplikace, 3D animace, videohry; (16) papír, lepenka nebo plastické hmoty a výrobky z těchto materiálů zařazené ve třídě 16, zejména výrobky z papíru, plakáty, letáky, billboardy, fotografie, pohlednice, dopisní papíry, obálky, kalendáře, samolepky, obtisky, psací potřeby jako tužky a pera, psací podložky, podložky pod nápoje, tašky a obaly všeho druhu spadající do této třídy, těžítka, kancelářské potřeby, tiskoviny, zejména knihy, časopisy, komiksy, katalogy, brožury, prospekty, příručky a programy, databázové produkty v papírové formě, informační produkty obecně spadající do této třídy, tiskárenské výrobky, materiál pro umělce, umělecké nebo ozdobné předměty z papíru, lepenky nebo z plastických hmot v rámci této třídy, razítka, papírové ubrousky, vystřihovánky, záložky do knih, zápisníky, reklamní materiály spadající do této třídy; (25) oděvy, trička, čepice; (35) propagační, reklamní a inzertní činnost, reklamní a umělecká agentura, aktualizování reklamních materiálů, rozšiřování a zasilání reklamních materiálů, především letáků, prospektů, katalogů, periodických a neperiodických publikací, tiskovin a různých vzorků, merchandising, pronájem reklamní plochy, vydávání reklamních textů, rozhlasová a televizní reklama, venkovní reklama, organizace a pořádání výstav k reklamním účelům, reklama on-line v počítačové síti, příprava elektronických pozvánek, komerční informační kancelář; (38) šíření informací prostřednictvím datových sítí, například pomocí www stránek v Internetu; (41) agenturní a zprostředkovatelská činnost v oblasti kultury, pořádání, vedení a organizování kulturních akcí, tvorba a režie televizních a rozhlasových pořadů, filmová tvorba a fotografování, pořádání hudebních, divadelních, muzikálových a zábavních představení, včetně uměleckých a zábavních soutěží, organizace, produkce a uvádění koncertů, turné, muzikálů a jiných pořadů, pořádání a organizování hudebního festivalu, pořádání veřejných produkcí, tvorba kulturních programů, organizování živých vystoupení v rámci festivalu, organizování a vedení odborných seminářů, konferencí, symposií a kulturních nebo vzdělávacích výstav, odborná poradenská a konzultační činnost v oblasti kultury, zejména v oboru hudební, hudebně - dramatické a dramatické tvorby, zábavních pořadů, uměleckých a zábavních soutěží, vydavatelská činnost - vydávání textů, knih, elektronických knih a časopisů on-line, nahrávání zvukových a zvukově obrazových nosičů, produkce a koprodukce, předprodej a prodej vstupenek.

(511) 9, 16, 25, 35, 38, 41
(210) O-433949

(111) **283358**
(220) 31.01.2006
(151) 24.08.2006
(540)

Zlatý ledňáček

(730) STATUTÁRNÍ MĚSTO PLZEŇ, Náměstí Republiky 1, Plzeň, 30100, CZ

(510) (16) papír, lepenka nebo plastické hmoty a výrobky z těchto materiálů zařazené ve třídě 16, zejména výrobky z papíru, plakáty, letáky, billboardy, fotografie, pohlednice, dopisní papíry, obálky, kalendáře, samolepky, obtisky, psací potřeby jako tužky a pera, psací podložky, podložky pod nápoje, tašky a obaly všeho druhu spadající do této třídy, těžítka, kancelářské potřeby, tiskoviny, zejména knihy, časopisy, komiksy, katalogy, brožury, prospekty, příručky a programy, databázové produkty v papírové formě, informační produkty obecně spadající do této třídy, tiskárenské výrobky, materiál pro umělce, umělecké nebo ozdobné předměty z papíru, lepenky nebo z plastických hmot v rámci této třídy, razítka, papírové ubrousky, vystřihovánky, záložky do knih, zápisníky; (25) oděvy, trička, čepice; (35) propagační, reklamní a inzertní činnost, reklamní materiály (aktualizování), reklamní a umělecká agentura, aktualizování reklamních materiálů, rozšiřování a zasilání reklamních materiálů, především letáků, prospektů, katalogů, periodických a neperiodických publikací, tiskovin a různých vzorků, merchandising, pronájem reklamní plochy, vydávání reklamních textů, rozhlasová a televizní reklama, venkovní reklama, organizace a pořádání výstav k reklamním účelům, reklama on-line v počítačové síti, příprava elektronických pozvánek, komerční informační kancelář; (41) agenturní a zprostředkovatelská činnost v oblasti kultury, výchovná a zábavní činnost a služby, pořádání, vedení a organizování kulturních akcí, tvorba a režie televizních a rozhlasových pořadů, filmová tvorba a fotografování, produkce a režie filmů, pořádání filmových, hudebních, divadelních, muzikálových a zábavních či společenských představení, akcí a výstav, včetně uměleckých a zábavních soutěží, organizace, produkce a uvádění filmů, koncertů a jiných pořadů, pořádání a organizování filmového, televizního a audiovizuálního festivalu, pořádání veřejných produkcí, tvorba kulturních programů, organizování živých vystoupení v rámci festivalu, organizování a vedení odborných seminářů, konferencí, symposií, kulturních nebo vzdělávacích výstav, odborná poradenská a konzultační činnost v oblasti kultury, zejména v oboru audiovizu, vydavatelská a nakladatelská činnost - vydávání textů, knih, elektronických knih a časopisů on-line, nahrávání zvukových a zvukově obrazových nosičů, produkce a koprodukce, předprodej a prodej vstupenek.

(511) 16, 25, 35, 41
(210) O-433950

(111) **283843**
(220) 30.11.2005
(151) 25.09.2006
(540)



(730) Patria Finance, a.s., Jungmannova 745/24, Praha 1, 11000, CZ

(510) (35) obchodní nebo podnikatelské informace, poradenství v obchodní činnosti, ekonomické poradenství, obchodní management a podnikové poradenství, průzkum trhu, průzkum veřejného mínění, hospodářské nebo ekonomické prognózy, organizace obchodu a průmyslu, zprostředkovatelská a obstaravatelská činnost v oblasti obchodu a průmyslu, shromažďování dat prostřednictvím Internetu nebo jiných telekomunikačních médií; (36) bezpečnostní schránky, burzovní makléřství, finanční analýzy, finanční informace, finanční poradenství, investiční a daňové poradenství, finanční konzultační služby, kapitálové

investice, kurzovní záznamy na burze, směnářské služby, služby týkající se úvěrových karet, veškeré služby v oblasti finančnictví a pojišťovnictví, správy portfolia a dalšího movitého a nemovitého majetku např. v oblasti cenných papírů a jejich derivátů a obchodování s nimi na vlastní a na cizí účet včetně s tím souvisejících služeb, správa a odkup pohledávek, investiční bankovníctví, správa cenných papírů, správa portfolií cenných papírů, depozitářské služby, tvorba a vydávání indexů kapitálového trhu, zprostředkovatelská, obstaravatelská a poradenská činnost v oblasti financí a investic, konzultační činnost v oblasti správy majetku, banky, spořitelny, penzijní fondy, investiční a podílové fondy; (38) šíření dat pomocí Internetu nebo jiných komunikačních médií.

(511) 35, 36, 38
(210) O-431904

(111) **283844**
(220) 30.11.2005
(151) 25.09.2006
(540)



(730) **PATRIA ONLINE, a.s.**, Jungmannova 745/24, Praha 1, 11000, CZ
(510) (35) služby v oblasti ekonomického a organizačního poradenství, zprostředkovatelská činnost v oblasti obchodu, služby v oblasti reklamy a propagace, průzkum trhu (marketing), vydávání reklamních a propagačních materiálů, služby v oblasti automatizovaného zpracování dat, převádění médií do elektronické podoby; (36) zprostředkovatelská činnost v oblasti investic, zprostředkovatelská činnost v oblasti finančních služeb, správa movitého a nemovitého majetku; (38) šíření médií elektronickou cestou; (41) vydavatelská a nakladatelská činnost; (42) služby v oblasti tvorby a poskytování software, vytváření elektronických internetových stránek.

(511) 35, 36, 38, 41, 42
(210) O-431906

(111) **283845**
(220) 30.11.2005
(151) 25.09.2006
(540)



(730) **PATRIA ONLINE, a.s.**, Jungmannova 745/24, Praha 1, 11000, CZ
(510) (35) služby v oblasti ekonomického a organizačního poradenství, zprostředkovatelská činnost v oblasti obchodu, služby v oblasti reklamy a propagace, průzkum trhu (marketing), vydávání reklamních a propagačních materiálů, služby v oblasti automatizovaného zpracování dat, převádění médií do elektronické podoby; (36) zprostředkovatelská činnost v oblasti investic, zprostředkovatelská činnost v oblasti finančních služeb, správa movitého a nemovitého majetku; (38) šíření médií

elektronickou cestou; (41) vydavatelská a nakladatelská činnost; (42) služby v oblasti tvorby a poskytování software, vytváření elektronických internetových stránek.

(511) 35, 36, 38, 41, 42
(210) O-431908

(111) **283846**
(220) 30.11.2005
(151) 25.09.2006
(540)



PATRIA DIRECT

(730) **Patria Finance, a.s.**, Jungmannova 745/24, Praha 1, 11000, CZ
(510) (35) obchodní nebo podnikatelské informace, poradenství v obchodní činnosti, ekonomické poradenství, obchodní management a podnikové poradenství, průzkum trhu, průzkum veřejného mínění, hospodářské nebo ekonomické prognózy, organizace obchodu a průmyslu, zprostředkovatelská a obstaravatelská činnost v oblasti obchodu a průmyslu, shromažďování dat prostřednictvím Internetu nebo jiných telekomunikačních médií; (36) bezpečnostní schránky, burzovní makléřství, finanční analýzy, finanční informace, finanční poradenství, investiční a daňové poradenství, finanční konzultační služby, kapitálové investice, kurzovní záznamy na burze, směnářské služby, služby týkající se úvěrových karet, veškeré služby v oblasti finančnictví a pojišťovnictví, správy portfolia a dalšího movitého a nemovitého majetku např. v oblasti cenných papírů a jejich derivátů a obchodování s nimi na vlastní a na cizí účet včetně s tím souvisejících služeb, správa a odkup pohledávek, investiční bankovníctví, správa cenných papírů, správa portfolií cenných papírů, depozitářské služby, tvorba a vydávání indexů kapitálového trhu, zprostředkovatelská, obstaravatelská a poradenská činnost v oblasti financí a investic, konzultační činnost v oblasti správy majetku, banky, spořitelny, penzijní fondy, investiční a podílové fondy; (38) šíření dat pomocí Internetu nebo jiných komunikačních médií.

(511) 35, 36, 38
(210) O-431909

(111) **284576**
(220) 30.12.2004
(151) 23.10.2006
(540)

Life Studio

(730) **STAR FITNESS, s.r.o.**, Komárovská 466/16, Brno - Komárov, 61700, CZ
(740) Společná advokátní kancelář, JUDr. Lucie Ševčíková, advokátka, Vinohrady 43, Brno, 63900
(510) (41) provozování sportovních zařízení, včetně fit centra, pořádání kurzů aerobiku, spinning, pořádání sportovních a výchovných akcí, elektronické publikování se zaměřením na fitness a zdravý životní styl.

(511) 41
(210) O-421877

(111) **284626**
(220) 24.08.2005
(151) 23.10.2006
(540)

crest.cz

(730) **DataLite, spol. s r.o.**, Štěpánská 51/631, Praha 1, 11000, CZ
(510) (35) vyhledávání dat v počítačových souborech (pro třetí osoby), posuzování efektivnosti provozu a racionalizace práce, informace (obchodní nebo podnikatelské), obchodní nebo podnikatelský průzkum,

pronájem reklamních materiálů, překlad a systematizace informací do počítačových databází, pracovní úřady (zprostředkovatelný práce), pronájem reklamních ploch na Internetu, průzkum trhu, předvádění zboží, reklama, reklama on-line v počítačových sítích, aktualizování reklamních materiálů, reklamní texty (vydávání, zveřejňování, oznámení, vyhlášení); (41) informace o možnostech rozptýlení, informace o výchově a vzdělávání, organizování soutěží (vzdělávacích nebo zábavných), vydávání knih, vydávání elektronických knih a časopisů on-line; (42) webové stránky (tvorba a správa).

(511) 35, 41, 42
(210) O-429237

(111) **284841**
(220) 15.03.2006
(151) 23.10.2006
(540)



(730) **WALDPRESS s.r.o.**, Španělská 10, Praha 2, 12000, CZ
(740) **ROTT, RŮŽIČKA & GUTTMANN** Patentová, známková a advokátní kancelář, JUDr. Vladimír Rott, Nad Štolou 12, Praha 7, 17000
(510) (9) nahrané i nenahrané nosiče informací jako disky, diskety, CD Romy, pásky, nahrané i nenahrané nosiče zvuku a/nebo obrazu, software, elektronické publikace šířené pomocí počítačových a obdobných sítí včetně Internetu; (16) periodické a neperiodické tiskoviny a publikace, zejména časopisy, knihy, propagační materiály z papíru, zejména letáky, brožury, prospekty, plakáty, propagační předměty z papíru a plastických hmot zařazené do třídy 16; (35) obchodní a podnikatelské informace v oblasti obchodu, informační služby v oblasti obchodu, inzertní a propagační služby, včetně inzerce, propagace a poskytování informací v obchodní činnosti v počítačových a obdobných sítích včetně Internetu, zprostředkovatelská činnost v oboru inzerce, reklamy, propagace a pořádání výstav ke komerčním a reklamním účelům; (38) šíření tiskovin pomocí počítačových a obdobných sítí včetně Internetu; (41) vydavatelská a nakladatelská činnost, pořádání kulturních akcí, koncertů, filmových projekcí, pořádání výstav ke kulturním a vzdělávacím účelům, přednášková činnost, školicí a vzdělávací akce.
(511) 9, 16, 35, 38, 41
(210) O-435527

(111) **284908**
(220) 30.03.2006
(151) 23.10.2006
(540)



(730) **Vaněk Jaroslav**, Španielova 1265/9, Praha 6, 16300, CZ
(510) (11) přístroje pro akvarijní čištění; (16) akvária bytová, terária bytová; (19) akvária stavby; (42) design akvárií.
(511) 11, 16, 19, 42
(210) O-436075

(111) **285098**
(220) 02.05.2006
(151) 23.10.2006
(540)



(730) **Švarc Vladimír Ing.**, Pražská 88, Jevany, 28166, CZ
(740) **Mgr. Jitka Vejražková**, patentový zástupce, Podkovářská 6, Praha 9, 19000
(510) (6) obecné kovy v surovém a polozpracovaném stavu a jejich slitiny, které nejsou uvedeny v jiných třídách, spojovací materiály z kovů, kovové formy, kovové výlisky, kovové bazény, jejich části a součásti, stavební materiály, kovové kabely a kovové dráty neelektrické, kovové nádoby, nádrže a tanky stabilní všech velikostí na kapaliny a plyny, zásobníky kovové, kovové potrubní rozvody, kovové konstrukce, kovové trubky, roury a hadice, spojovací materiál kovový, kovový materiál, zejména pro montáž a výstavbu topných, vodovodních, solárních a kanalizačních systémů, potrubní komponenty kovové, jako přírubby, fitinky, trubky, profily, uzávěry, spojovací materiál, kovové průmyslové armatury pro systémy vytápění, průmyslové armatury ze šedé litiny, ocelolitiny, slitinových ocelí a nerezových ocelí, trubky svařované i bezešvé z kovu a litiny, kovové litinové fitinky a přírubby, kovové rozdělovací potrubí pro vytápění, kovové potrubní díly; (9) přístroje na měření a kontrolu průtoku, hladiny, tlaku, teploty a jiných proměnných charakteristik kapalin a plynů, automatické regulační a kontrolní přístroje a nástroje určené pro bazénovou techniku; (11) přístroje a zařízení pro ohřev, topení, chlazení, ventilaci, klimatizaci, zvlhčování, přístroje pro distribuci vody, vzduchu a páry, přístroje pro osvětlení, sanitární vybavení všeho druhu spadající do této třídy, vodní a vzduchové filtry a zařízení pro filtraci/čištění vody nebo vzduchu, ozdobné fontány, hydranty, tlaková zařízení, přístroje pro sušení, filtry pro zařízení na filtraci vody určená pro bazénovou techniku, masážní trysky, masážní systémy určené pro bazény a vany, protiproudy, vany pro sedací koupele, ventilátory, whirlpools - vířivé vany, masážní vany, příslušenství k těmto vanám spadající do této třídy, masážní panely, zvlhčovače vzduchu, sprchy, protiproudy, odvlhčovače, armatury pro vytápění, zařízení pro rozvod vody, páry, solární systémy a systémy s netradičními zdroji tepla, solární zařízení, solární kolektory, solární

zásobníky, zařízení pro ohřev, vytápění a výrobu elektrické energie pomocí sluneční energie, řídicí, regulační a rozvodné systémy těchto zařízení, zařízení pro akumulaci a uchování energií, zařízení na výrobu teplé a horké vody a páry, chlazení, sušení, větrání, průtokové a zásobníkové ohřivače, zařízení na úpravu vody, přístroje a zařízení na změkčování vody, zařízení na přívod vody, zásobníky vody, větrací zařízení, regulačně - bezpečnostní zařízení pro vodovodní zařízení, regulátory topení, tepelné akumulátory, tepelná čerpadla, teplovodní vytápění zařízení, termostatické ventily, topné články, vytápění a vyhřívací zařízení, podlahové vytápění, klimatizační a větrací zařízení, ventily termostatické pojistné, dopouštěcí, odvzdušňovací, regulační, směšovací, vše spadající do této třídy; (19) venkovní krycí rolety bazénové, bazény venkovní nekovové, stavební materiály v rámci této třídy určené pro stavbu bazénů; (37) montáž, instalace a údržba bazénů, včetně jejich příslušenství jako masážních systémů, protiproudů, perlíčkových lázní, odvlhčovacích jednotek, čerpadel, regulační techniky, osvětlení bazénů a zastřešení bazénů, instalace bazénových rolet, instalace vzduchotechnických zařízení, instalace klimatizace, instalace vytápěcích zařízení a jednotek; (42) projektová činnost zaměřená na stavbu bazénů, projektová činnost se zaměřením na klimatizaci, vzduchotechniku vytápěcích systémů.

(511) 6, 9, 11, 19, 37, 42
(210) O-437031

(111) **285367**

(220) 23.05.2005
(151) 27.11.2006

(540) **ECC-Emergency Control Center**

(730) **Z.L.D. s.r.o.**, Vánková 796/6, Praha 8 - Čimice, 18000, CZ

(510) (9) software na nosičích nebo stažený ze vzdálené počítačové sítě; (42) výzkum a vývoj software a hardware, vědecké a technologické služby a s nimi spojený výzkum a vývoj, průmyslové analýzy a výzkum, pronájem a půjčování hardware a software, technické studie, technické analýzy, poradenství a oblasti hardware a software.

(511) 9, 42
(210) O-426590

(111) **285403**

(220) 27.10.2005
(151) 27.11.2006

(540) **HELIOS-OKNA**

(730) **HELIOS-OKNA, spol. s r.o.**, Jiráskova 1508, Černošice - Vráž, 25228, CZ

(740) **PATENT LIBEREC**, patentová a známková kancelář, Ing. Vladimír Janko, Pivovarská 53, Jablonec nad Nisou, 46601

(510) (6) klasické a posuvné dveře z hliníkových profilů, hliníková okna, okenní kování, stavební konstrukce, zimní zahrady z hliníkových profilů, prosklené balkóny z hliníkových profilů, hliníkové profily; (19) plastové dveře.

(511) 6, 19
(210) O-430975

(111) **285708**

(220) 15.05.2006
(151) 27.11.2006

(540)



(730) **MK-mont illuminations s.r.o.**, Průmyslová 6, Klášterec nad Ohří, 43151, CZ

(740) Advokátní a patentová kancelář **DANĚK & PARTNERS**, Dr. Vilém Daněk, Vinohradská 45, Praha, 12000

(510) (16) umělé hmoty na modelování, modelovací hlína, dětské tvarovací hmoty, plastelíny, modelovací vosky kromě dentálních, pastelky, popisovače, barvy, křídly, pisky a vosky jako výtvarné potřeby, psací potřeby, skicáky, školní potřeby, štětce, tužky, tuhy do tužek, archy papíru, papír a výrobky z papíru všeho druhu jako papír pro kopírování, papír balící, papír voskovaný, filtrační papír, celofán (celulóзовé fólie) na balení, papírové podložky pod sklenice, papírové ubrousky, lepenka a kartonážní výrobky, akvarely, alba, blahopřání i hudební, pohlednice, diagramy, figurky (sošky) z papírové hmoty, fotografie, stojany na fotografie, grafické reprodukcce, grafiky, lepty, listky, litografie, olejotisky, plakáty, malby (obrazy) zarámované či nezarámované, letáky, portréty, prospekty, grafické reprodukcce, rytiny, turistické příručky, mapy, atlasy, obrazy, fotografie, pohlednice a jiné propagační a informační materiály a upomínkové předměty spadající do této třídy jako propagační publikace, ročenky, papírové propagační samolepky, výrobky knihařské, psací potřeby, učební pomůcky, tiskařské typy, štočky, obaly z papíru, známky, samolepky, potřeby pro umělce jako jsou štětce, hlína modelovací, hmota papírová, malířská plátna, malířské stojany, malířské válečky pro interiéry, misky na vodové barvy, palety pro malíře, opěradla na ruce pro malíře, prkna rýsovací, modelovací vosky, kromě dentálních, knihařské výrobky, papírnické zboží kancelářské, obalové materiály, neperiodické i periodické publikace, například brožury, časopisy, kalendáře, katalogy, ročenky, knihy, oběžníky, zpěvníky, knihy k nalepování výstřižků (alba), komiksy, manuály, noviny, kancelářské potřeby jako jsou adresové štítky do adresovacích strojů, bloky (papírnické výrobky), číslovačky, dávkovače lepicí pásky (kancelářské potřeby), desky (papírnické výrobky), desky psací s klipsem na přidržování papíru, desky na dokumenty (šanon, pořadače), dopisní papír, držáky na psací potřeby, etikety, kromě textilních, formuláře, gumičky, gumy na mazání, houbičky navlhčovací, hroty psacích per, inkousty, kalamáře, kancelářské sponky, kartón, kartotéční listky, karty, karty a pásky papírové na zaznamenání počítačových programů, krejóny (patentní tužky), kružítka, křída na psaní, křívítka, laminovačky (na dokumenty) pro použití v kanceláři, lepicí pásky pro kancelářské účely a použití v domácnosti, lepidla pro kancelářské účely nebo pro domácnost, materiály na pečeti, nálepky (lepicí pásky) pro kancelářské použití nebo pro domácnost, napínáčky, násadky na pera, nože na papír, obálky, oplatky na pečeti, ořezávací stroje na tužky, ořezávátko na tužky, řezačky na papír, pečeti, pečeti vosk, penály, pera plnicí, podložky na stůl papírové, podložky pod pivní sklenice, poštovní známky, pouzdra s psacími potřebami, pravítka, pořadače (kancelářské potřeby), pouzdra na pera, pouzdra na razítka, připínáčky, psací stroje (elektrické i neelektrické), razítka, rýsovací nástroje, sešity, seznamy (rejstříky), sponky kancelářské, stroje kancelářské na zalepování, těžítka, tikety, tiskárničky (přenosné), účetní knihy, uhly na kreslení, zápisníky (notesy), bytová akvária, dětské plenky z papíru nebo buničiny (jednorázové), filtry kávové (papírové), fólie hliníková na balení potraviny, fólie z umělých hmot na balení, kornouty (papírové), krabice lepenkové nebo papírové, lepenka, lepenkové roury, mašle papírové, obtisky, papír toaletní, papírové ubrousky, papírové ubrusy, pásky doutníkové, podložky (psací), podušky na razítkování, poklopy pro bytová akvária, pouzdra z papíru nebo z lepenky, pouzdra na doklady, pouzdra na pasy, pouzdra na stříhy, pouzdra s barvami (školní pomůcky), pytlíky jako obaly (z papíru nebo umělých hmot), ručníky papírové, štíty vývěsní z papíru nebo z

lepenky, tabule reklamní z papíru nebo lepenky, terária (bytová); (20) výrobky ze dřeva, korku, rákosu, třtiny, vrbového proutí, rohoviny, kosti, slonoviny, kostic, želvoviny, jantaru, perleti, mořské pěny, buničiny, pokud nejsou zařazeny v jiných třídách, kování na okna (nekovová), křesla, stolký na květiny, lišty k nábytku z umělých hmot, školní nábytek, nábytkové police, police do registračních skříní, bambusové závěsy, barely (nekovové), bečky (nekovové), bedny (nekovové), bidla nekovová, boudy, pelechý, hnízda a klece pro domácí zvířata, stojany na časopisy, části nábytku ze dřeva, čepy (nekovové), čísla domovní kromě kovových a svítících, dávkovače ručních (nekovové), dekorální předměty (přenosné), desky (stolní), desky k vystavování zboží, desky pod psací stroje, stojany na deštníky, držáky na kartáče, držáky na noviny, držáky na záclony a závěsy, kromě držáků z textilních materiálů, dřevěné rolety, dvířka k nábytku, fitinky na rakve (nekovové), gauče, háčky na oděvy (nekovové), háčky na záclony, háky k věšákům (nekovové), skřínky na hračky, chodítka dětská, věšáky na kabáty, kádě, kancelářský nábytek, kartotéky (nábytek), kazety na šperky, kromě kazet z drahých kovů, tabule s háčky na zavěšení klíčů, stojany na klobouky, sloupky na drápání pro kočky, kolébky, kolečka k nábytku nekovová, komody, kontejnery (nekovové), kontejnery přepravní (nekovové), konzole na záclony a závěsy, ozdobné závěsy z korálků, koše a košíky (nekovové), krabice ze dřeva nebo z umělých hmot, kryty ochranné proti žáru pro domácnost, křesla, křesla kadeřnická, podstavce na květináče, stolký na květiny, stojany na lahve, lavičky (nábytek), lávky (nekovové), lehátka skládací, lékárníčky, lenošky, lištové rolety vnitřní, žaluzie, lůžka, lůžka vodní, lůžkoviny (s výjimkou ložního prádla), stoly na masáže, matrace, matrace nafukovací, kromě matrací k léčebným účelům, nábytek (bytové zařízení), školní nábytek, stojany na odkapávání nádobí, obaly ochranné na oděvy, obložení nábytku (nekovové), ramínka na oděvy, ohrádky pro děti, opěrky na hlavu (u nábytku), ošatky, ozdoby nástěnné (bytové zařízení), ozdoby pohyblivé (ozdobné pohyblivé předměty vydávající zvuky, zpravidla zvonečky nebo tyčinky), ozdoby z umělých hmot pro potraviny, palety (nakládací - nekovové), palety na manipulaci se zbožím (nekovové), paravány (nábytek), pelesti postelí dřevěné, stolký pojízdné pro počítače, podhlavníky, podnožky, podušky, podušky nafukovací, kromě podušek k léčebným účelům, pohovky, pohovky čalouněné s podnožkou, police, police nábytkové, police na knihy, polštáře pro domácí zvířata, poštovní schránky, kromě zděných a kovových, poutače ze dřeva nebo z umělých hmot, prádelníky (se zásuvkami), prkénka na krájení a sekání masa, proutěné zboží, příborníky, psací stoly, pulťky, rakve, rámy (na obrazy), rámy na vyšívání, ratan, regály, registry, reklamní předměty nafukovací, sedadla, sekretáře, servírovací stolký pojízdné, schody (stupně) (nekovové), schůdky pohyblivé pro nastupování cestujících (nekovové), stříbřené sklo (pro výrobu zrcadel), skřínky na jídlo (spížíky) (nekovové), sláma pletená (s výjimkou rohoží), sofa, spací pytle na kempování, stojany na střelné zbraně, stolký odkládací, stolký toaletní, stoly výškové, stoly pracovní, stoly zámečnické (nekovové), šoupátka nekovová (kromě šoupátek jako součástí strojů), špalky na krájení a sekání masa (pro řezníky), štítky (identifikační) (nekovové), štíty (vývěsní) ze dřeva nebo umělých hmot, tabule vývěsní, truhlářské umělecké výrobky, truhly (nekovové), tyčky k rostlinám, umělecká díla ze dřeva, vosku, sádry nebo umělých hmot, umělecké truhlářské výrobky, urny pohřební, váhy na nošení břemen, vějíře, vitríny (nábytek), vycpaná zvířata, zámky (kromě kovových a elektrických), zástěny, zástěny ochranné u topenišť pro domácnost, zásuvky, zrcadla, desky skleněné pro zrcadla, žebříky ze dřeva nebo z umělých hmot, žerdě (vlajkové), židle, židle vysoké pro děti; (28) sportovní náčiní a nástroje jako jsou golfové hole, golfové a jiné sportovní tréninkové pomůcky, zejména překážky a terče, rukavice pro baseball, šerm, golf, box a další sporty, lyže, lyže vodní, obaly na lyže, snowboardy, skateboardy, prkna na surfing a windsurfing, brusle lední, kolečkové i inline, boby, sáně, činky, disky, gymnastické zařízení, hokejky, hráček pátky, hůlky pro mažoretky, chrániče a ochranné vycpávky jako části sportovní výstroje, kulečnicková tága, kuželky, lukostřelecké náčiní, náboje a pistole na paintball, ploutve na plavání, potápění, puky hokejové, rakety s pružným výpletem a výplety pro tyto rakety, stoly pro stolní tenis a stolní fotbal, šipky, talíře létající, tenisové a podobné sítě, terče, vosky na lyže, billiardové (kulečnickové) koule, horolezecká výstroj, síť na motýly, rybářské náčiní, umělé vánoční stroměčky, ozdoby a stojany na vánoční stroměčky (s výjimkou osvětlení a cukrovinek), hračky, dětské hračkové kruhy, loutky, maňasci, marionety, loutková divadla a divadélka, společenské, deskové a stolní hry jako dáma, šachy, mah-jong, puzzle, vrhábý, hra v kostky, domino, dostihy, šachovnice, hrací karty, žetony, koule, kuličky a další příslušenství her, autíčka na hraní, automobilové modely zmenšené, balónky na hraní, bublifuk, panenky, domečky, šatičky, pokojíčky, postýlky, sací láhve pro panenky, draci létající, houpačky, hračky plyšové, hračky pohyblivé, chrastítka, káča, vlček, koloběžky,

koně houpací, stavebnice a stavebnicové kostky, míče a míčky na hraní, pistole a pistolky jako hračky, hračky pro domácí zvířata, hry automatické, s výjimkou těch, které se uvádějí do chodu vhozením mince nebo těch, které jsou užívány výhradně s televizním přijímačem, hry elektronické, s výjimkou her, které jsou používány výhradně ve spojení s televizním přijímačem, zábavné stroje, automatické a automaty, výrobky zábavné pyrotechniky jako rachejtle, petardy, rozbušky a kapsle, divadelní a karnevalové masky, kaleidoskopy, kanadské žertíky (atrapy), žertovné předměty, konfety, girlandy, kouzelnické potřeby.

(511) 16, 20, 28

(210) O-437380

(111) **285709**

(220) 15.05.2006

(151) 27.11.2006

(540)



(730) **MK-mont illuminations s.r.o.**, Průmyslová 6, Klášterec nad Ohří, 43151, CZ

(740) Advokátní a patentová kancelář DANĚK & PARTNERS, Dr. Vilém Daněk, Vinohradská 45, Praha, I2000

(510) (16) umělé hmoty na modelování, modelovací hlína, dětské tvarovací hmoty, plastelíny, modelovací vosky kromě dentálních, pastelky, popisovače, barvy, křídý, pisky a vosky jako výtvarné potřeby, psací potřeby, skicáky, školní potřeby, štetce, tužky, tuhy do tužek, archy papíru, papír a výrobky z papíru všeho druhu jako papír pro kopírování, papír balící, papír voskovaný, filtrační papír, celofán (celulózoové fólie) na balení, papírové podložky pod sklenice, papírové ubrusky, lepenka a kartonážní výrobky, akvarely, alba, blahopřání i hudební, pohlednice, diagramy, figurky (sošky) z papírové hmoty, fotografie, stojany na fotografie, grafické reprodukcce, grafiky, lepty, listky, litografie, olejotisky, plakáty, malby (obrazy) zarámované či nezarámované, letáky, portréty, prospekty, grafické reprodukcce, rytiny, turistické příručky, mapy, atlasy, obrazy, fotografie, pohlednice a jiné propagační a informační materiály a upomínkové předměty spadající do této třídy jako propagační publikace, ročenky, papírové propagační samolepky, výrobky knihářské, psací potřeby, učební pomůcky, tiskařské typy, štočky, obaly z papíru, známky, samolepky, potřeby pro umělce, jako jsou štetce, hlína modelovací, hmota papírová, malířská plátina, malířské stojany, malířské válečky pro interiéry, misky na vodové barvy, palety pro malíře, opěradla na ruce pro malíře, prkna výškové, modelovací vosky, kromě dentálních, knihářské výrobky, papírnické zboží kancelářské, obalové materiály, neperiodické i periodické publikace, například brožury, časopisy, kalendáře, katalogy, ročenky, knihy, oběžníky, zpěvníky, knihy k nalepování výstřížků (alba), komiksy, manuály, noviny, kancelářské potřeby jako jsou adresové štítky do adresovacích strojů, bloky (papírnické výrobky), číslovačky, dávkovače lepicí pásky, (kancelářské potřeby), desky (papírnické výrobky), desky psací s klipsem na přidržování papíru, desky na dokumenty (šanoný, kromě textálních, formuláře, gumičky, gumy na mazání, houbovité navlhčovací, hroty psacích per, inkousty, kalamáře, kancelářské sponky, kartón, kartotecní listky, karty, karty a pásky papírové na zaznamenání počítačových programů, krejóny (patentní tužky), kružítko, křída na psaní, křívítka, laminovačky (na dokumenty) pro použití v kanceláři, lepicí pásky pro kancelářské účely a použití v domácnosti, lepidla pro kancelářské účely nebo pro domácnost, materiály na pečeti, nálepky (lepicí pásky) pro kancelářské použití nebo pro domácnost, napínáčky, násadky na pera, nože na papír, obálky, oplatky na pečeti, ořezávací stroje na tužky, ořezávatka na tužky, řezačky na papír, pečeti, pečeti vosk, penály, pera plnicí, podložky na stůl papírové, podložky pod pivní sklenice, poštovní známky, pouzdra s psacími potřebami, pravítka, pořadače (kancelářské

potřeby), pouzdra na pera, pouzdra na razítka, připínáčky, psací stroje (elektrické i neelektrické), razítka, rýsovací nástroje, sešity, seznamy (rejstříky), sponky kancelářské, stroje kancelářské na zalepování, těžítka, tikety, tiskárničky (přenosné), účetní knihy, uhly na kreslení, zápisníky (notesy), bytová akvária, dětské plenky z papíru nebo buničiny (jednorázové), filtry kávové (papírové), fólie hliníková na balení potravin, fólie z umělých hmot na balení, kornouty (papírové), krabice lepenkové nebo papírové, lepenka, lepenkové roury, mašle papírové, obtisky, papír toaletní, papírové ubrusy, papírové ubrusy, pásy doutníkové, podložky (psací), podušky na razítkování, poklapy pro bytová akvária poutače z papíru nebo z lepenky, pouzdra na doklady, pouzdra na pasy, pouzdra na stříhy, pouzdra s barvami (školní pomůcky), pytlíky jako obaly (z papíru nebo umělých hmot), ručníky papírové, štíty vývěsní z papíru nebo z lepenky, tabule reklamní z papíru nebo lepenky, terária (bytová); (20) výrobky ze dřeva, korku, rákosu, třtiny, vrbového proutí, rohoviny, kosti, slonoviny, kostic, želvoviny, jantaru, perleti, mošské pěny, buničiny, pokud nejsou zařazeny v jiných třídách, kování na okna (nekovová), křesla, stolký na květiny, lišty k nábytku z umělých hmot, školní nábytek, nábytkové police, police do registračních skříní, bambusové závěsy, barely (nekovové), bečky (nekovové), bedny (nekovové), bidla nekovová, boudy, pelech, hnízda a klece pro domácí zvířata, stojany na časopisy, části nábytku ze dřeva, čepy (nekovové), čísla domovní kromě kovových a svíticích, dávkovače ručníků upevněné (nekovové), dekorační předměty (přenosné), desky (stolní), desky k vystavování zboží, desky pod psací stroje, stojany na deštníky, držáky na kartáče, držáky na noviny, držáky na záclony a závěsy, kromě držáků z textilních materiálů, dřevěné rolety, dvířka k nábytku, fitinky na rakve (nekovové), gauče, háčky na oděvy (nekovové), háčky na záclony, háky k věšákům (nekovové), skříňky na hračky, chodítka dětská, věšáky na kabáty, kádě, kancelářský nábytek, kartotéky (nábytek), kazety na šperky, kromě kazet z drahých kovů, tabule s háčky na zavěšení klíčů, stojany na klobouky, sloupky na drápání pro kočky, kolébky, kolečka k nábytku nekovová, komody, kontejnery (nekovové), kontejnery přepravní (nekovové), konzole na záclony a závěsy, ozdobné závěsy z korálků, koše a košíky (nekovové), krabice ze dřeva nebo z umělých hmot, kryty ochranné proti žáru pro domácnost, křesla, křesla kadeřnická, podstavce na květináče, stolký na květiny, stojany na lahve, lavičky (nábytek), lávky (nekovové), lehátka skládací, lékárníčky, lenošky, lištové rolety vnitřní, žaluzie, lůžka, lůžka vodní, lůžkoviny (s výjimkou ložního prádla), stoly na masáže, matrace, matrace nafukovací, kromě matrací k léčebným účelům, nábytek (bytové zařízení), školní nábytek, stojany na odkapávání nádobí, obaly ochranné na oděvy, obložení nábytku (nekovové), ramínka na oděvy, ohrádky pro děti, opěrky na hlavu (u nábytku), ošatky, ozdoby nástěnné (bytové zařízení), ozdoby pohyblivé (ozdobné pohyblivé předměty vydávající zvuky, zpravidla zvonečky nebo tyčinky), ozdoby z umělých hmot pro potraviny, palety (nakládací - nekovové), palety na manipulaci se zbožím (nekovové), paravány (nábytek), pelesti postelí dřevěné, stolký pojízdné pro počítače, podhlavníky, podnožky, podušky, podušky nafukovací, kromě podušek k léčebným účelům, pohovky, pohovky čalouněné s podnožkou, police, police nábytkové, police na knihy, polštáře pro domácí zvířata, poštovní schránky, kromě zděných a kovových, poutače ze dřeva nebo z umělých hmot, prádelníky (se zásuvkami), prkénka na krájení a sekání masa, proutěné zboží, příbormíky, psací stoly, pultíky, pulty, rakve, rámy (na obrazy), rámy na vyšívání, ratan, regály, registratury, reklamní předměty nafukovací, sedadla, sekretáře, servírovací stolký pojízdné, schody (stupně) (nekovové), schůdky pohyblivé pro nastupování cestujících (nekovové), stříbřené sklo (pro výrobu zrcadel), skříně, skříňky na jídlo (spížky) (nekovové), sláma pletená (s výjimkou rohoží), sofa, spací pytle na kempování, stojany na střelné zbraně, stolký odkládací, stolký toaletní, stoly rýsovací, stoly pracovní, stoly zámečnické (nekovové), šoupátka nekovová (kromě šoupátek jako součástí strojů), špalky na krájení a sekání masa (pro řezníky), štítky (identifikační) (nekovové), štíty (vývěsní) ze dřeva nebo umělých hmot, tabule vývěsní, truhlářské umělecké výrobky, truhly (nekovové), tyčky k rostlinám, umělecká díla ze dřeva, vosku, sádry nebo umělých hmot, umělecké truhlářské výrobky, urny pohřební, váhy na nošení břemen, vějíře, vitríny (nábytek), vycpaná zvířata, zámky (kromě kovových a elektrických), zástěny, zástěny ochranné u topenišť pro domácnost, zásuvky, zrcadla, desky skleněné pro zrcadla, žebříky ze dřeva nebo z umělých hmot, žerď (vlajkové), židle, židle vysoké pro děti; (28) sportovní náčiní a nástroje jako jsou golfové hole, golfové a jiné sportovní tréninkové pomůcky, zejména překážky a terče, rukavice pro baseball, šerm, golf, box a další sporty, lyže, lyže vodní, obaly na lyže, snowboardy, skateboardy, prkna na surfing a windsurfing, brusle lední, kolečkové i in-line, boby, sáně, činky, disky, gymnastické zařízení, hokejky, hráčské pátky, hůlky pro mažoretky, chrániče a ochranné vycpávky jako části sportovního výstroje, kulečnická tága, kuželky, lukostřelecké náčiní, náboje

a pistole na paintball, ploutve na plavání, potápění, puky hokejové, rakety s pružným výpletem a výplety pro tyto rakety, stoly pro stolní tenis a stolní fotbal, šipky, talíře létající, tenisové a podobné sítě, terče, vosky na lyže, biliardové (kulečnickové) koule, horolezecká výstroj, sítě na motýly, rybářské náčiní, umělé vánoční stromčeky, ozdoby a stojany na vánoční stromčeky (s výjimkou osvětlení a cukrovinek), hračky, dětské hrací kruhy, loutky, maňásci, marionety, loutková divadla a divadélka, společenské, deskové a stolní hry jako dáma, šachy, mah-jong, puzzle, vrhcáby, hra v kostky, domino, dostihy, šachovnice, hrací karty, žetony, koule, kulíčky a další příslušenství her, autíčka na hraní, automobilové modely zmenšené, balónky na hraní, bublifuk, panenky, domečky, šatičky, pokojíčky, postýlky, sací láhve pro panenky, draci létající, houpačky, hračky plyšové, hračky pohyblivé, chraštítka, káča, vlček, koloběžky, koně houpací, stavebnice a stavebnicové kostky, míče a míčky na hraní, pistole a pistolky jako hračky, hračky pro domácí zvířata, hry automatické, s výjimkou těch, které se uvádějí do chodu vhozením mince nebo těch, které jsou užívány výhradně s televizním přijímačem, hry elektronické, s výjimkou her, které jsou používány výhradně ve spojení s televizním přijímačem, zábavné stroje, automatické a automaty, výrobky zábavné pyrotechniky jako rachejtla, petardy, rozbušky a kapsle, divadelní a karnevalové masky, kaleidoskopy, kanadské žertíky (atrapy), žertovné předměty, konfety, girlandy, kouzelnické potřeby.

(511) 16, 20, 28
(210) O-437381

(111) **286218**
(220) 12.04.2006
(151) 21.12.2006
(540)

PAMPAEDIA

(730) **WALDPRESS s.r.o.**, Španělská 10, Praha 2, 12000, CZ
(740) **ROTT, RŮŽIČKA & GUTTMANN** Patentová, známková a advokátní kancelář, JUDr. Vladimír Rott, Nad Štolou 12, Praha 7, 17000
(510) (9) nahrané i nenahrané nosiče informací jako disky, diskety, CD Romy, pásy, nahrané i nenahrané nosiče zvuku a/nebo obrazu, software, elektronické publikace šířené pomocí počítačových a obdobných sítí včetně Internetu; (16) periodické a neperiodické tiskoviny a publikace, zejména časopisy, knihy, propagační materiály z papíru, zejména letáky, brožury, prospekty, plakáty, propagační předměty z papíru a plastických hmot zařazené do třídy 16; (35) informační služby v oblasti obchodu, inzertní a propagační služby, včetně inzerce, propagace a poskytování informací v obchodní činnosti v počítačových a obdobných sítích včetně Internetu, zprostředkovatelská činnost v oboru inzerce, reklamy, propagace a pořádání výstav; (38) šíření tiskovin pomocí počítačových a obdobných sítí včetně Internetu, informační služby; (41) vydavatelská a nakladatelská činnost, pořádání kulturních akcí, koncertů, filmových projekcí, pořádání výstav ke kulturním účelům, přednášková činnost, školící a vzdělávací akce
(511) 9, 16, 35, 38, 41
(210) O-436508

(111) **286787**
(220) 23.08.2005
(151) 18.01.2007
(540)

21. Století JUNIOR

(730) **RF HOBBY, s.r.o.**, Bohdalecká 6/1420, Praha 10, 10100, CZ
(740) Šachta, Zmeškal & partneři, Ing. Václav Kratochvíl, patentový zástupce, Radlická 28/663, Praha 5, 15000
(510) (16) atlasy, časopisy, fotografie, kalendáře, kancelářské potřeby, katalogy, knihy, noviny, papírenské výrobky, prospekty, mapy, obtisky, pohlednice, reprodukcce, samolepky, tiskoviny; (38) elektronická pošta, počítačová komunikace, přenos zpráv a obrazových informací pomocí počítače, přenos informací po Internetu, šíření informací prostřednictvím datových sítí; (41) nakladatelská a vydavatelská činnost, vydávání knih, publikací, časopisů, CD-ROM titulů, tvorba audiovizuálních děl, datových souborů včetně jejich elektronické podoby, korespondenční kurzy, výroba zvukových a zvukově obrazových záznamů, organizování a vedení seminářů, přednášek a soutěží, zábava, vzdělávací informace, informace o možnostech zábavy a rekreace, klubové služby, organizování kulturních výstav.
(511) 16, 38, 41
(210) O-429206

(111) **287472**
(220) 31.08.2005
(151) 22.02.2007
(540)

RF HOBBY

- (730) **RF HOBBY, s.r.o.**, Bohdalecká 6/1420, Praha 10, 10100, CZ
(740) Šachta, Zmeškal & partneři, Ing. Václav Kratochvíl, patentový zástupce, Radlická 28/663, Praha 5, 15000
- (510) (9) videokazety, nosiče dat, zvuku a obrazu, prodejní automaty, brýle, diapozitivy, exponované filmy, kreslené filmy, nahrané počítačové programy, nosiče informací a informační produkty na nosičích v elektronických, datových informačních a telekomunikačních sítích všeho druhu, elektronická periodika v elektronické podobě; (16) atlasy, časopisy, fotografie, kalendáře, kancelářské potřeby, katalogy, knihy, noviny, papírenské výrobky, prospekty, mapy, obtisky, pohlednice, reprodukce, samolepky, plakáty, publikace, tiskoviny; (35) obchodní nebo podnikatelské poradenství, obchodní nebo podnikatelské informace a průzkum, marketingové studie, reklama, překlad informací do počítačové databáze, rozšiřování reklamních nebo inzertních materiálů, zprostředkovatelská činnost v oblasti obchodu, organizování komerčních a reklamních výstav, předvádění zboží; (38) elektronická pošta, počítačová komunikace, přenos zpráv a obrazových informací pomocí počítače, přenos informací po Internetu, šíření informací prostřednictvím datových sítí; (41) nakladatelská a vydavatelská činnost, vydávání knih, publikací, časopisů, CD-ROM titulů, tvorba audiovizuálních děl, datových souborů včetně jejich elektronické podoby, korespondenční kurzy, výroba zvukových a zvukově obrazových záznamů, organizování a vedení seminářů, přednášek a soutěží, zábava, vzdělávací informace, informace o možnostech zábavy a rekreace, klubové služby.
- (511) 9, 16, 35, 38, 41
(210) O-429433

(111) **290596**
(220) 13.03.2006
(151) 04.06.2007
(540)



- (730) **DAXTO media s.r.o.**, Řeznická 1, Brno, 60200, CZ
(740) Ing. Jiří Dohnal, Nedbalova 29, Brno, 62300
- (510) (3) parfumerie, vonné oleje, kosmetika, vlasové vody (lotions), šampony, laky na vlasy, gely na vlasy, vlasová kosmetika typu blanch, oxidy pro vlasovou kosmetiku, přípravky pro trvalou ondulaci, balzámy na vlasy, ošetřující masky na vlasy, modelační přípravky na vlasy, krémy pro ošetření a regeneraci pokožky rukou, barvy pro vlasovou kosmetiku, vzorník barevné škály pro výběr a/nebo pro ověření odstínu barev pro vlasovou kosmetiku, zubní pasty a prášky; (4) paliva, pohonné látky, motorový benzin, motorová nafta, surový petrolej, ropa, aditiva pro motorové pohonné látky, parafin, průmyslové oleje a mazadla, iluminanty; (5) farmaceutické a veterinářské výrobky, hygienické výrobky pro léčebné účely, výrobky dietetické k léčebným účelům, potraviny pro děti, jakož i batolata k léčebným účelům, vitamínové a multivitaminové přípravky a nápoje, vitamíny a minerály a stopové prvky, výtažky z bylin a kombinované přípravky z vitamínů, minerálů a bylinných výtažků, potravinové doplňky obohacené vitamíny a/nebo minerály a/nebo stopovými prvky, vše na bázi přírodních produktů pro regeneraci a rekondici k léčebným účelům, náplasti, obvazový materiál, materiály pro plombování zubů a pro zubní otisky, výrobky pro hubení škodlivých zvířat, fungicidy, herbicidy; (6) obecné kovy v surovém a polozpracovaném stavu a jejich slitiny, kovové stavební materiály, kabely a kovové dráty neelektrické, zámečnické a klempířské výrobky kovové,

kovové nádoby, nádrže a tanky stabilní všech velikostí na kapaliny a plyny, tlakové i beztlakové, zásobníky kovové na sypné nebo vytékání schopné materiály, kovové potrubní rozvody, kovové konstrukce, haly (kovové konstrukce), kovové trubky, roury a hadice, řetězy v rámci této třídy, ocelové kuličky, hřebíky, šrouby a ostatní spojovací materiály kovové; (7) stroje s mechanickým pohonem, včetně pro zpracování druhotných surovin, obráběcí stroje, elektrické stroje točivé, lisovací, drtící a pýchovací stroje, vrtací stroje, zemní vrtací stroje, řezací stroje, jejich součásti a příslušenství, nádrže a tanky na kapaliny a plyny - součásti výrobních zařízení, tlaková průmyslová zařízení, čerpadla, čerpací stanice na kapaliny a plyny, zdvihací zařízení, jeřáby a jeřábové dráhy, manipulátory, dopravníky, zvedací mechanismy jako vrátky a navijáky, vysavače elektrické, jejich součásti a příslušenství, stroje s mechanickým pohonem pro jízdní kola, jako například dynamy, převodní nebo pohonné mechanismy, převodovky čelní, šnekové, kuželové, planetové, harmonické i speciální, variátory (součást strojů), motory a pohony spadající do této třídy, ložiska (součást strojů), hřídele, spojky, ozubená kola, ozubená soukolí, hnací řemeny, hnací řemence, maznice (součást strojů); (8) ruční nářadí a nástroje pro obrábění, dělení, vrtání a další fyzikální zpracování dřeva, kovů a jiných obrobitelných materiálů, holicí stroje, související doplňkové součásti, příslušenství a náhradní díly; (9) elektrické přístroje pro indikaci a/nebo ovládání parametrů fyzikálních veličin okolního prostředí, zejména teploty, vlhkosti, tlaku, rychlosti a/nebo směru proudění okolního tekutinového prostředí, a/nebo parametrů elektrického a/nebo magnetického pole, elektrické přístroje pro analýzu vyšších harmonických elektrického a/nebo magnetického pole, přístroje a nástroje pro vedení, přepínání, přeměnu, akumulaci, regulaci nebo řízení elektrického proudu a/nebo napětí, rozvaděče nízkého napětí, přístroje a zařízení pro záznam, zesilování, reprodukci a přenos písma, zvuku a obrazu, videorekordéry, videokamery, software na magnetických nosičích, magnetické nebo optické nosiče zvukových a/nebo obrazových záznamů nahrané i nenahrané, videokazety nahrané i nenahrané, audiokazety nahrané i nenahrané, audiovizuální programy, audiovizuální díla, audiovizuální díla v digitální podobě, CD disky, videodiskety, audiodiskety, informace a záznamy v elektronické podobě, kancelářská technika, zejména počítače, jejich periferní vybavení včetně diskové jednotky pro uchování programu, diskové paměti, jednotky pro vnitřní řízení, počítačové programy na magnetických nosičích a ostatní příslušenství počítačů, databanky, faxové přístroje, kopírovací technika, telefonní přístroje, včetně v kombinaci se záznamníky, elektronické kalkulačky apod., související doplňkové zařízení, příslušenství a náhradní díly, elektrické cívky a držáky elektrických cívek, galvanické články, elektrické kolektory, elektrické kontaktní zařízení, elektrické ovládací, spínací a rozvodné desky, elektrické pojistky, elektrické poplašné zvonky, elektrické přípojky, elektrické přístroje pro spouštění a/nebo ovládání strojů a motoru pomocí elektrických veličin, jako například proudu a/nebo napětí, elektrické přístroje pro odporové i obloukové svařování, elektrické spínače, elektrické transformátory, elektrické ukazovací přístroje, jako například elektroměry, elektrické přístroje na zjišťování závad, hasicí zařízení elektráren, elektrické vedení, jakož i kabely elektrického vedení, elektrické vodiče, jakož i ohebné a světelné a elektrický izolovaný drát, elektrické výbojky, elektrody pro elektrické sváření, elektronky, diody, tranzistory, integrované elektronické obvody, jakož i s programovatelným prvem, včetně mikročipů, elektrodynamické přístroje, elektrogalvanizační přístroje, elektrolyzery, monočlánky, alkalické články, akumulátory, speciální pouzdra pro zařízení, přístroje a nástroje, které jsou zařazeny do této třídy; (11) zařízení pro osvětlování, topení, chlazení a sušení, zařízení pro větrání, zařízení pro rozvod a regulaci průtoku tekutin včetně vody, jejich součásti a příslušenství, kohoutky, filtry tlakové i beztlakové, ventily regulační, ventily termostatické, ventily vzduchové pro parní vytápěcí tělesa, sanitární zařízení, pece, chladicí vany pro pece, přístroje na chlazení vzduchu, regenerátory tepla, stroje a přístroje na čištění vzduchu, úpravny vod, plynové a elektrické kotle, chladicí komory, chladicí přístroje, zařízení a stroje, chladicí přístroje a zařízení na chlazení kapalin a/nebo plynů, včetně vody, jakož i nápojů, chladničky, mrazicí přístroje a zařízení, mrazničky, mrazicí boxy, odsávací zařízení, klimatizační zařízení, výčepní chladírenské zařízení, výčepní chladírenské pulty, ohřívače tekutin, ohřívače vody, zařízení pro ventilaci, doplňkové regulační zařízení, příslušenství a náhradní díly pro vytápěcí kotle, přístroje na čištění a filtraci vzduchu, regulačně bezpečnostní zařízení pro rozvod a regulaci průtoku tekutin, regulačně bezpečnostní zařízení pro rozvod vody, sušičky; (12) vozidla pro leteckou, lodní a pozemní dopravu, zejména dvoustupňá motorová vozidla, motory a hnací ústrojí pro jejich pohon, zejména poháněcí soukolí a hnací řemeny, doplňkové zařízení, příslušenství a náhradní díly pro leteckou, lodní a pozemní dopravu; (16) papír, lepenka a výrobky z těchto materiálů, které nejsou zařazeny do

jiných tříd, tiskárenské výrobky, tiskoviny, časopisy, periodika, knihy, potřeby pro knižní vazby, fotografie, papírenské zboží, fotografie, folie, kalendáře, katalogy, prospekty, plakáty, pohlednice, mapy, obálky, obaly spadající do této třídy, desky spadající do této třídy, dopisní papír, držáky na psací potřeby, etikety kromě textilních, samolepky, vlnky papírové, papír balící, papírové ubrusky, psací potřeby, psací podložky, psací soupravy, lepidla pro papírenství nebo domácnost, materiál pro umělce, štetce, psací stroje a kancelářské potřeby s výjimkou nábytku, kancelářské pořadače, učební a školní potřeby a pomůcky s výjimkou přístrojů, zejména na bázi polyuretanu, jako například fyzikálně a/nebo chemicky upravitelný sypký zrnitý materiál, jakož i jeho drt a granuláty volitelného tvaru a velikostí, zejména pro účely výstavby a rekonstrukce sportovních drah, například drah atletických, volejbalových či tenisových kurtů apod., výrobky a polotovary z těchto materiálů, pokud nejsou obsaženy v jiných třídách, výrobky a polotovary z umělých hmot, zejména na bázi polyuretanu, jako například fyzikálně a/nebo chemicky upravitelný sypký zrnitý materiál, jakož i jeho drt a granuláty volitelného tvaru a velikostí, zejména pro účely výstavby a rekonstrukce sportovních drah, například drah atletických, volejbalových či tenisových kurtů apod., výrobky a polotovary z termoplastických nebo termosetických hmot, jako například fólie, bloky, tabule, válce a tyče, termoplastické nebo termosetické spojovací prostředky rozebíratelného spojení, jako například šrouby, vruty, aretační kolíky, pera pro zaklesnutí do drážek, zámkové západky, závlačky, apod., jakož i termoplastické nebo termosetické spojovací prostředky nerozebíratelného spojení, jako například hřebíky, nýty, čepy, klíny, vlny, lemy, spoje provedené natavením, spoje provedené svařováním, spoje provedené letováním, apod., těsnicí materiály, ucpávky a izolace tepelné, elektrické nebo zvukové, ohebné nekovové trubky a hadice, bezpečnostní nárazový absorber jako části bariéry, provedené z umělých hmot, jejich součástí a příslušenství; (19) stavební materiály nekovové, včetně polozpracovaného řeziva, například na trámy, prkna, dřevěné panely, překližky, panely betonové, cihly, tvárnice a dlaždice, střešní krytina, jakož i střešní tašky, skleněné cihly, přírodní kámen, umělý kámen, cement, vápno, malta, jakož i suché maltové a omítkové směsi, sádra, šetěr, drt, antuka, kameninové a cementové roury, stavební materiál pro stavbu cest, zejména sportovních drah, asfalt, směla, živice, neohebné trubky nekovové pro stavebnictví, přenosné konstrukce nekovové, přenosné domy, stavební sklo, skleněné kostky a dlaždice; (20) nábytek včetně kovového a kempingového nábytku, rámy, výrobky ze dřeva, korku, třtiny, vrbového proutí, rohoviny, kosti, slonoviny, z kostic, želoviny, jantaru, perleti, mořské pěny, buničiny, pokud nejsou zahrnuty v jiných třídách, výrobky z náhražek těchto materiálů včetně výrobků z plastických hmot, pokud nejsou zařazeny v jiných třídách, například zámečnické výrobky nekovové, domovní schránky ani kovové ani zděné, matrace, zíněnky, podhlavníky; (21) náčiní a nádoby pro domácnost nebo kuchyň (nikoliv z drahých kovů, ani postříbených nebo pozlacených kovů), pomůcky a látky k čištění, hřebeny, mycí houby, kartáče, oprašovací štetce, materiály pro výrobu kartáčů, drátky na čištění parket, sklo surové nebo opracované (s výjimkou stavebního skla), sklo, porcelán a majolika neobsazené v jiných třídách; (28) hry, hračky, tělocvičné a sportovní potřeby, s výjimkou oděvů, sportovní potřeby, pokud nejsou zařazeny do jiných tříd, například rybářské potřeby, nářadí pro zimní sport, nářadí pro sportovní hry, jakož i koloběžky, chrániče kolen - nákolníky, chrániče hlavy, chrániče čela, chrániče spánkových částí, chrániče na holeně, chrániče ramen, chrániče prstů, chrániče zápěstí, chrániče na lokty, chrániče na kotníky, chrániče zubů, zboží plážové a koupací, hrací karty, ozdoby na vánoční stromky; (29) potraviny a potravinářské výrobky, spadající do této třídy, jako jsou konzervované, sušené a vařené ovoce a zelenina, rosoly, zavařeniny, vejce, mléko a jiné mlékařenské výrobky, včetně mléčných nápojů s vysokým obsahem mléka, čokoládové máslo, jedlé oleje a tuky, potraviny v konzervách spadající do této třídy, rajský protlak; (30) káva, čaj, kakao, cukr, rýže, tapioka, ságo, kávové náhražky, mouka a obilní přípravky, chléb, sušenky, suchary, koláče, jemné pečivo a cukrovinky, čokoláda, čokoládové pasty, čokoládové pomazánky, čokoládové náplně do pečiva, zmrzlina, med, sirup z melasy, kvasnice, prášky do pečiva, sůl, hořčice, ocet, chuťové omáčky, majonézy, kečupy, koření, led na chlazení, potravinové doplňky na bázi přírodních produktů, spadající do této třídy, obohacené vitamíny a/nebo minerály a/nebo stopovými prvky, jako doplňky výživy pro regeneraci a rekondici, jakož i pro zvláštní výživu pro sportovce, nikoliv pro lékařské účely; (32) pivo, lehká piva i ležáky, minerální vody, šumivé a jiné nealkoholické nápoje, sirupy a jiné přípravky k přípravě nápojů, ovocné šťávy a nápoje z ovocných šťáv, vitamínové a multivitaminové přípravky a nápoje, nápoje obsahující vitamíny, minerály, stopové prvky a výtažky z bylin jako doplňky výživy pro regeneraci a rekondici, jakož i pro zvláštní výživu pro sportovce, nikoliv pro lékařské účely; (33) alkoholické nápoje (s výjimkou piva), vína, lihoviny, likéry, lihové nápoje, trestí a výtažky alkoholické, obsahující byliny; (34) tabák, tabákové náhražky, cigarety, doutníky, krátké doutníky,

cigarety s obsahem tabákových náhražek, s výjimkou cigaret pro léčebné účely, byliny na kouření spadající do této třídy, šňupavý tabák, žvýkací tabák, cigaretové filtry, cigaretový papír, bloky cigaretových papírků, papíry do dýmek, cigaretové dutinky, cigaretové špičky s výjimkou špiček z drahých kovů, náustky na cigaretové špičky, hroty na špičky na doutníky a cigarety, stroje na plnění cigaret, čističe dýmek, kuřácké soupravy, dýmky, stojany na dýmky, popelníky, s výjimkou popelníků z drahých kovů, odřezávače doutníkových špiček, pouzdra na tabák, dózy na tabák, s výjimkou dóz z drahých kovů, tabatěrky, s výjimkou tabatěrek z drahých kovů, křesadla, zápalky, zápalkové krabičky, s výjimkou krabiček z drahých kovů, držáky na zápalky, s výjimkou držáků z drahých kovů, zapalovače, náplně do zapalovačů; (35) inzertní, reklamní a propagační činnost, poskytování pomoci při provozu obchodu, včetně zprostředkování obchodních a souvisejících obchodně personálních záležitostí, správa obchodních zájmů třetích osob v oblasti jejich movitého majetku, kontrola, vedení, ochrana a vypracování statistických přehledů, poradenství v oblasti organizace a ekonomiky podnikání, provádění aukcí a dražeb, marketing, průzkum a analýzy trhů, pronájem kancelářských strojů a zařízení, pronájem prodejních automatů, distribuce zboží k reklamním účelům, rozmnožování dokumentů, zprostředkovatelská a poradenská činnost v oblasti výše uvedených služeb; (36) pojišťovnictví a peněžnictví, finanční služby, zejména poskytování ručení, výkonů věřitelských práv, leasingové služby financování, financování obdoby a pojištění úvěrových rizik - faktoring, úvěrování zboží, zprostředkování finančních operací, směnárství, investiční činnost, činnost stavební spořitelny, poradenství v oblasti úvěrové politiky, zprostředkování úvěrů, šetření ve finančních a pojistných záležitostech, úschova cenných věcí včetně úschovy cenných papírů, správa pozemků, budov a bytů, bytových i nebytových prostor, zprostředkování obchodů s nemovitostmi a hypotékami, správa majetku, nákup, prodej a pronájem pozemků, budov a bytů, bytových i nebytových prostor, služby zastaváren, zprostředkovatelská a poradenská činnost v oblasti výše uvedených služeb; (37) stavebnictví, opravy, instalační služby, řízení staveb technologických celků, technický dozor pro montáže technologických celků, jakož i montážní, servisní a opravářská činnost v souvisejících uvedených oborech, montážní, servisní a opravářská činnost v oboru dopravní techniky, instalace bezpečnostních systémů, autoalarmů, bezpečnostních kódových označení, autorádií, magnetofonů, CD přehrávačů, radiotelefonů, tažných zařízení, skel a autodoplňků, posuvných střeš, klimatizace, karosářské a lakýrnícké služby, provoz čerpacích stanic, pneuservisu a myček vozidel, zámečnické práce spadající do této třídy, zprostředkovatelská a poradenská činnost v oblasti výše uvedených služeb; (38) služby v oblasti poskytování informačních služeb prostřednictvím spojových počítačových sítí v podobě elektronických informačních katalogů, elektronických novin a časopisů, knih v elektronické podobě, obstaravatelská, zprostředkovatelská a poradenská činnost v souvisejících uvedených oborech, spadajících do této třídy; (39) doprava, přepravování a skladování zboží, zejména osobní a nákladní silniční motorová doprava, doprava v rámci služeb cestovní kanceláře, organizování cest, poskytování a zprostředkování cestovních služeb, zprostředkování dopravy, poskytování průvodcovských služeb, pořádání prohlídek, zájezdů a výletů, pronájem vozidel, garáží, parkovišť a skladů, provozování lyžařského vleku, zprostředkovatelská a poradenská činnost a služby v této oblasti; (40) zpracování a úprava materiálu, zejména druhotných surovin, vazba tiskovin, zejména knih, fyzikální a/nebo chemické zpracování a úprava kovů a plastických hmot, včetně obrábění, broušení, leštění, eloxování, emailování, galvanizace, fosfátování, chromování, zinkování, provoz úpravny recyklovatelného materiálu a/nebo druhotných surovin, provoz pracovišť třídění recyklovatelného materiálu a/nebo likvidace odpadu, pronájem strojů a zařízení spadajících do této třídy, zejména pro zpracování druhotných surovin, zprostředkovatelská a poradenská činnost v oblasti výše uvedených služeb; (41) činnost vyučovací, výchovná, vzdělávací a zábavní včetně pořádání specializačních doškolovacích kurzů, sympozií a konferencí, doprovodné výstavy, provozování pracovních diskusních a zájmového klubu, překladatelské služby, organizování módních přehlídek pro výchovné, vzdělávací, kulturní a zábavní účely, kromě módních přehlídek pro reklamní účely, organizování společensko-kulturních akcí, tvorba rozhlasových a televizních programů, tvorba audiovizuálních programů, pořádání zábavních pořadů, pořádání zábavních soutěží, činnost v oblasti sportovních aktivit, provozování tělovýchovných zařízení a zařízení ke sportovním a zábavním účelům, provozování golfových a tenisových hřišť, provozování bazénů, nakladatelská a vydavatelská činnost, distribuční a půjčovná činnost, spadající do této třídy, provozování galerií, zprostředkovatelská a poradenská činnost v oblasti výše uvedených služeb; (42) projektová, konstrukční a inženýrská činnost v investiční

výstavbě v oblasti stavebnictví, strojírenství a elektrotechniky, jakož i v oblasti strojů a zařízení pro zpracování druhotných surovin a pro ekologická zařízení a stavby, poradenské služby v této oblasti, zámečnické služby, spadající do této třídy, inženýrsko-technická činnost v oblasti tvorby hardware a software, technické poradenství a vypracování posudků, pátrání v právních záležitostech, inženýrsko-technické a právní průzkumy v otázkách ochranných práv, pronájem zařízení pro zpracování dat v rámci této třídy, pronájem strojů a zařízení spadající do této třídy, obstaravatelská, zprostředkovatelská a poradenská činnost v oblasti výše uvedených služeb; (43) hostinské, restaurační a hotelové služby pro hosty včetně rezervace ubytování, provozování kempů, služby rychlého občerstvení, zprostředkovatelská a poradenská činnost v oblasti výše uvedených služeb.

(511) 3, 4, 5, 6, 7, 8, 9, 11, 12, 16, 17, 19, 20, 21, 28, 29, 30, 32, 33, 34, 35, 36, 37, 38, 39, 40, 41, 42, 43

(210) O-435387

(111) **290597**

(220) 13.03.2006

(151) 04.06.2007

(540)

DAXTO

(730) **DAXTO media s.r.o.**, Řeznická 1, Brno, 60200, CZ

(740) Ing. Jirí Dohnal, Nedbalova 29, Brno, 62300

(510) (3) parfumerie, vonné oleje, kosmetika, vlasové vody (lotions), šampony, laky na vlasy, gely na vlasy, vlasová kosmetika typu blanch, oxidy pro vlasovou kosmetiku, přípravky pro trvalou ondulaci, balzámy na vlasy, ošetřující masky na vlasy, modelační přípravky na vlasy, krémy pro ošetření a regeneraci pokožky rukou, barvy pro vlasovou kosmetiku, vzorník barevné škály pro výběr a/nebo pro ověření odstínu barev pro vlasovou kosmetiku, zubní pasta a prášky; (4) paliva, pohonné látky, motorový benzin, motorová nafta, surový petrolej, ropa, aditiva pro motorové pohonné látky, parafin, průmyslové oleje a mazadla, iluminanty; (5) farmaceutické a veterinářské výrobky, hygienické výrobky pro léčebné účely, výrobky dietetické k léčebným účelům, potraviny pro děti, jakož i batolata k léčebným účelům, vitamínové a multivitaminové přípravky a nápoje, vitamíny a minerály a stopové prvky, výtažky z bylin a kombinované přípravky z vitamínů, minerálů a bylinných výtažků, potravinové doplňky obohacené vitamíny a/nebo minerály a/nebo stopovými prvky, vše na bázi přírodních produktů pro regeneraci a rekondici k léčebným účelům, náplasti, obvazový materiál, materiály pro plombování zubů a pro zubní otisky, výrobky pro hubení škodlivých zvířat, fungicidy, herbicidy; (6) obecné kovy v surovém a polozpracovaném stavu a jejich slitiny, kovové stavební materiály, kabely a kovové dráty neelektrické, zámečnické a klempířské výrobky kovové, kovové nádoby, nádrže a tanky stabilní všech velikostí na kapaliny a plyny, tlakové i beztlakové, zásobníky kovové na sytné nebo vytékání schopné materiály, kovové potrubní rozvody, kovové konstrukce, haly (kovové konstrukce), kovové trubky, roury a hadice, řetězy v rámci této třídy, ocelové kuličky, hřebíky, šrouby a ostatní spojovací materiál kovový; (7) stroje s mechanickým pohonem, včetně pro zpracování druhotných surovin, obráběcí stroje, elektrické stroje točivé, lisovací, drtící a pýchovací stroje, vrtací stroje, zemní vrtací stroje, řezací stroje, jejich součásti a příslušenství, nádrže a tanky na kapaliny a plyny - součásti výrobních zařízení, tlaková průmyslová zařízení, čerpadla, čerpací stanice na kapaliny a plyny, zdvihací zařízení, jeřáby a jeřábové dráhy, manipulatory, dopravníky, zvedací mechanismy jako vrátky a navijáky, vysavače elektrické, jejich součásti a příslušenství, stroje s mechanickým pohonem pro jízdní kola, jako například dynamy, převodní nebo pohonné mechanismy, převodovky čelní, šnekové, kuželové, planetové, harmonické i speciální, variátory (součást strojů), motory a pohony spadající do této třídy, ložiska (součást strojů), hřídele, spojky, ozubená kola, ozubená soukolí, hnací řemeny, hnací řetězy, maznice (součást strojů); (8) ruční nářadí a nástroje pro obrábění, dělení, vrtání a další fyzikální zpracování dřeva, kovů a jiných obrobitelných materiálů, holicí strojky, související doplňkové součásti, příslušenství a náhradní díly; (9) elektrické přístroje pro indikaci a/nebo ovládání parametrů fyzikálních veličin okolního prostředí, zejména teploty, vlhkosti, tlaku, rychlosti a/nebo směru proudění okolního tekutinového prostředí, a/nebo parametrů elektrického a/nebo magnetického pole, elektrické přístroje pro analýzu vyšších harmonických elektrického a/nebo magnetického pole, přístroje a nástroje pro vedení, přepínání, přeměnu, akumulaci, regulaci nebo řízení elektrického proudu a/nebo napětí, rozvaděče nízkého napětí, přístroje a zařízení pro záznam, zesilování, reprodukci a přenos písma, zvuku a obrazu, videorekordéry, videokamery, software na magnetických

nosičích, magnetické nebo optické nosiče zvukových a/nebo obrazových záznamů nahrané i nenahrané, videokazety nahrané i nenahrané, audiokazety nahrané i nenahrané, audiovizuální programy, audiovizuální díla, audiovizuální díla v digitální podobě, CD disky, videodiskety, audiodiskety, informace a záznamy v elektronické podobě, kancelářská technika, zejména počítače, jejich periferní vybavení včetně diskové jednotky pro uchování programu, diskové paměti, jednotky pro vnitřní řízení, počítačové programy na magnetických nosičích a ostatní příslušenství počítačů, databanky, faxové přístroje, kopírovací technika, telefonní přístroje, včetně v kombinaci se záznamníky, elektronické kalkulačky apod., související doplňkové zařízení, příslušenství a náhradní díly, elektrické cívky a držáky elektrických cívek, galvanické články, elektrické kolektory, elektrické kontaktní zařízení, elektrické ovládací, spínací a rozvodné desky, elektrické pojistky, elektrické poplašné zvonky, elektrické přípojky, elektrické přístroje pro spouštění a/nebo ovládání strojů a motoru pomocí elektrických veličin, jako například proudu a/nebo napětí, elektrické přístroje pro odporové i obloukové svařování, elektrické spínače, elektrické transformátory, elektrické ukazovací přístroje, jako například elektroměry, elektrické přístroje na zjišťování závad, hasicí zařízení elektráren, elektrické vedení, jakož i kabely elektrického vedení, elektrické vodiče, jakož i ohebné a světelné a elektrický izolovaný drát, elektrické výbojky, elektrody pro elektrické svaření, elektronky, diody, tranzistory, integrované elektronické obvody, jakož i s programovatelným prvem, včetně mikročipů, elektrodynamické přístroje, elektrogalvanizační přístroje, elektrolyzery, monočlánky, alkalické články, akumulátory, speciální pouzdra pro zařízení, přístroje a nástroje, které jsou zařazeny do této třídy; (11) zařízení pro osvětlování, topení, chlazení a sušení, zařízení pro větrání, zařízení pro rozvod a regulaci průtoku tekutin včetně vody, jejich součásti a příslušenství, kohoutky, filtry tlakové i beztlakové, ventily regulační, ventily termostatické, ventily vzduchové pro parní vytápěcí tělesa, sanitární zařízení, pece, chladicí vany pro pece, přístroje na chlazení vzduchu, regenerátory tepla, stroje a přístroje na čištění vzduchu, úpravny vod, plynové a elektrické kotle, chladicí komory, chladicí přístroje, zařízení a stroje, chladicí přístroje a zařízení na chlazení kapalin a/nebo plynů, včetně vody, jakož i nápojů, chladničky, mrazicí přístroje a zařízení, mrazničky, mrazicí boxy, odsávací zařízení, klimatizační zařízení, výčepní chladiřské zařízení, výčepní chladiřské pulty, ohřivače tekutin, ohřivače vody, zařízení pro ventilaci, doplňkové regulační zařízení, příslušenství a náhradní díly pro vytápěcí kotle, přístroje na čištění a filtraci vzduchu, regulačně bezpečnostní zařízení pro rozvod a regulaci průtoku tekutin, regulačně bezpečnostní zařízení pro rozvod vody, sušičky; (12) vozidla pro leteckou, lodní a pozemní dopravu, zejména dvoustupňá motorová vozidla, motory a hnací ústrojí pro jejich pohon, zejména poháněcí soukolí a hnací řemeny, doplňkové zařízení, příslušenství a náhradní díly pro leteckou, lodní a pozemní dopravu; (16) papír, lepenka a výrobky z těchto materiálů, které nejsou zařazeny do jiných tříd, tiskářské výrobky, tiskoviny, časopisy, periodika, knihy, potřeby pro knižní vazby, fotografie, papírenské zboží, fotografie, folie, kalendáře, katalogy, prospekty, plakáty, pohlednice, mapy, obálky, obaly spadající do této třídy, desky spadající do této třídy, dopisní papír, držáky na psací potřeby, etikety kromě textilních, samolepky, vložky papírové, papír balící, papírové ubrusky, psací potřeby, psací podložky, psací soupravy, lepidla pro papírenství nebo domácnost, materiál pro umělec, štetce, psací stroje a kancelářské potřeby s výjimkou nábytku, kancelářské pořadače, učební a školní potřeby a pomůcky s výjimkou přístrojů, plastické obaly, které nejsou zařazeny do jiných tříd; (17) kaučuk, gutaperča, guma, slída, výrobky a polotovary z těchto materiálů, pokud nejsou obsaženy v jiných třídách, výrobky a polotovary z umělých hmot, zejména na bázi polyuretanu, jako například fyzikálně a/nebo chemicky upravitelný sypký zrnitý materiál, jakož i jeho drtě a granuláty volitelného tvaru a velikosti, zejména pro účely výstavby a rekonstrukce sportovních drah, například drah atletických, volejbalových či tenisových kurtů apod., výrobky a polotovary z termoplastických nebo termosetických hmot, jako například fólie, bloky, tabule, válce a tyče, termoplastické nebo termosetické spojovací prostředky rozebíratelného spojení, jako například šrouby, vruty, aretační kolíky, pera pro zaklesnutí do drážek, zámkové západky, závlačky, apod., jakož i termoplastické nebo termosetické spojovací prostředky nerozebíratelného spojení, jako například hřebíky, nýty, čepy, klíny, vlisy, lemy, spoje provedené natavením, spoje provedené svařováním, spoje provedené letováním, apod., těsnicí materiály, ucpávky a izolace tepelné, elektrické nebo zvukové, ohebné nekovové trubky a hadice, bezpečnostní nárazové absorbery jako části bariér, provedené z umělých hmot, jejich součásti a příslušenství; (19) stavební materiály nekovové, včetně polozpracovaného řeziva, například na trámy, prkna, dřevěné panely, překližky, panely betonové, cihly, tvárnice a dlaždice, střešní krytina, jakož i střešní tašky, skleněné cihly,

přírodní kámen, umělý kámen, cement, vápno, malta, jakož i suché maltové a omítkové směsi, sádra, šterk, drtě, antuka, kameninové a cementové roury, stavební materiál pro stavbu cest, zejména sportovních drah, asfalt, směla, živice, neohébné trubky nekovové pro stavebnictví, přenosné konstrukce nekovové, přenosné domy, stavební sklo, skleněné kostky a dlaždice; (20) nábytek včetně kovového a kempingového nábytku, rámy, výrobky ze dřeva, korku, třtiny, vrbového proutí, rohoviny, kostí, slonoviny, z kostic, želvoviny, jantaru, perleti, mořské pěny, buničiny, pokud nejsou zahrnuty v jiných třídách, výrobky z náhražek těchto materiálů včetně výrobků z plastických hmot, pokud nejsou zařazeny v jiných třídách, například zámečnické výrobky nekovové, domovní schránky ani kovové ani zděné, matrace, žíněnky, podhlavníky; (21) náčiní a nádoby pro domácnost nebo kuchyň (nikoliv z drahých kovů, ani postříbřených nebo pozlacených kovů), pomůcky a látky k čištění, hřebeny, mycí houby, kartáče, oprašovací štětce, materiály pro výrobu kartáčů, drátky na čištění parket, sklo surové nebo opracované (s výjimkou stavebního skla), sklo, porcelán a majolika neobsazené v jiných třídách; (28) hry, hračky, tělocvičné a sportovní potřeby, s výjimkou oděvu, sportovní potřeby, pokud nejsou zařazeny do jiných tříd, například rybářské potřeby, nářadí pro zimní sport, nářadí pro sportovní hry, jakož i koloběžky, chrániče kolen - nákolníky, chrániče hlavy, chrániče čela, chrániče spánkových částí, chrániče na holeně, chrániče ramen, chrániče prstů, chrániče zápěstí, chrániče na lokty, chrániče na kotníky, chrániče zubů, zboží plážové a koupací, hrací karty, ozdoby na vánoční stromky; (29) potraviny a potravinářské výrobky, spadající do této třídy, jako jsou konzervované, sušené a vařené ovoce a zelenina, rosoly, zavařeniny, vejce, mléko a jiné mlékařské výrobky, včetně mléčných nápojů s vysokým obsahem mléka, čokoládové másto, jedlé oleje a tuky, potraviny v konzervách spadající do této třídy, rajský protlak; (30) káva, čaj, kakao, cukr, rýže, tapioka, ságo, kávové náhražky, mouka a obilní přípravky, chléb, sušenky, suchary, koláče, jemné pečivo a cukrovinky, čokoláda, čokoládové pasty, čokoládové pomazánky, čokoládové náplně do pečiva, zmrzlina, med, sirup z melasy, kvasnice, prášky do pečiva, sůl, hořčice, ocet, chuťové omáčky, majonézy, kečupy, koření, led na chlazení, potravinové doplňky na bázi přírodních produktů, spadající do této třídy, obohacené vitamíny a/nebo minerály a/nebo stopovými prvky, jako doplňky výživy pro regeneraci a rekondici, jakož i pro zvláštní výživu pro sportovce, nikoliv pro lékařské účely; (32) pivo, lehká piva i ležáky, minerální vody, šumivé a jiné nealkoholické nápoje, sirupy a jiné přípravky k přípravě nápojů, ovocné šťávy a nápoje z ovocných šťáv, vitamínové a multivitaminové přípravky a nápoje, nápoje obsahující vitamíny, minerály, stopové prvky a výtažky z bylin jako doplňky výživy pro regeneraci a rekondici, jakož i pro zvláštní výživu pro sportovce, nikoliv pro lékařské účely; (33) alkoholické nápoje (s výjimkou pív), vína, lihoviny, likéry, lihové nápoje, trestí a výtažky alkoholické, obsahující byliny; (34) tabák, tabákové náhražky, cigarety, doutníky, krátké doutníky, cigarety s obsahem tabákových náhražek, s výjimkou cigaret pro léčebné účely, byliny na kouření spadající do této třídy, šňupavý tabák, žvýkací tabák, cigaretové filtry, cigaretový papír, bloky cigaretových papírků, papíry do dýmek, cigaretové dutinky, cigaretové špičky s výjimkou špiček z drahých kovů, náustky na cigaretové špičky, hroty na špičky na doutníky a cigarety, strojky na plnění cigaret, čističe dýmek, kuřácké soupravy, dýmky, stojany na dýmky, popelníky, s výjimkou popelníků z drahých kovů, odřezávače doutníkových špiček, pouzdra na tabák, dózy na tabák, s výjimkou dóz z drahých kovů, tabatěrky, s výjimkou tabatěrek z drahých kovů, křesadla, zápalky, zápalkové krabičky, s výjimkou krabiček z drahých kovů, držáky na zápalky, s výjimkou držáků z drahých kovů, zapalovače, náplně do zapalovačů; (35) inzertní, reklamní a propagační činnost, poskytování pomoci při provozu obchodu, včetně zprostředkování obchodních a souvisejících obchodně personálních záležitostí, správa obchodních zájmů třetích osob v oblasti jejich movitého majetku, kontrola, vedení, ochrana a vypracování statistických přehledů, poradenství v oblasti organizace a ekonomiky podnikání, provádění aukcí a dražeb, marketing, průzkum a analýzy trhů, pronájem kancelářských strojů a zařízení, pronájem prodejních automatů, distribuce zboží k reklamním účelům, rozmnožování dokumentů, zprostředkovatelská a poradenská činnost v oblasti výše uvedených služeb; (36) pojišťovnictví a peněžnictví, finanční služby, zejména poskytování ručení, výkonů věřitelských práv, leasingové služby finanční, financování odbytu a pojištění úvěrových rizik - faktoring, úvěrování zboží, zprostředkování finančních operací, směnárenství, investiční činnost, činnost stavební spořitelny, poradenství v oblasti úvěrové politiky, zprostředkovávání úvěrů, šetření ve finančních a pojistných záležitostech, úschova cenných věcí včetně úschovy cenných papírů, správa pozemků, budov a bytů, bytových i nebytových prostor, zprostředkovávání obchodů s nemovitostmi a hypotékami, správa majetku, nákup, prodej a pronájem pozemků, budov a

bytů, bytových i nebytových prostor, služby zastaváren, zprostředkovatelská a poradenská činnost v oblasti výše uvedených služeb; (37) stavebnictví, opravy, instalační služby, řízení staveb technologických celků, technický dozor pro montáže technologických celků, jakož i montážní, servisní a opravárenská činnost v souvisejících uvedených oborech, montážní, servisní a opravárenská činnost v oboru dopravní techniky, instalace bezpečnostních systémů, autoalarmů, bezpečnostních kódových označení, autorádií, magnetofonů, CD přehrávačů, radiotelefonů, tažných zařízení, skel a autodoplňků, posuvných stěch, klimatizace, karosářské a lakýrnické služby, provoz čerpacích stanic, pneuservisu a myček vozidel, zámečnické práce spadající do této třídy, zprostředkovatelská a poradenská činnost v oblasti výše uvedených služeb; (38) služby v oblasti poskytování informačních služeb prostřednictvím spojových počítačových sítí v podobě elektronických informačních katalogů, elektronických novin a časopisů, knih v elektronické podobě, obstaravatelská, zprostředkovatelská a poradenská činnost v souvisejících uvedených oborech, spadajících do této třídy; (39) doprava, přepravování a skladování zboží, zejména osobní a nákladní silniční motorová doprava, doprava v rámci služeb cestovní kanceláře, organizování cest, poskytování a zprostředkování cestovních služeb, zprostředkování dopravy, poskytování průvodcovských služeb, pořádání prohlídek, zájezdů a výletů, pronájem vozidel, garáží, parkovišť a skladů, provozování lyžařského vleku, zprostředkovatelská a poradenská činnost a služby v této oblasti; (40) zpracování a úprava materiálu, zejména druhotných surovin, vazba tiskovin, zejména knih, fyzikální a/nebo chemické zpracování a úprava kovů a plastických hmot, včetně obrábění, broušení, leštění, eloxování, emailování, galvanizace, fosfátování, chromování, zinkování, provoz úpravny recyklovatelného materiálu a/nebo druhotných surovin, provoz pracovišť třídění recyklovatelného materiálu a/nebo likvidace odpadu, pronájem strojů a zařízení spadajících do této třídy, zejména pro zpracování druhotných surovin, zprostředkovatelská a poradenská činnost v oblasti výše uvedených služeb; (41) činnost vyučovací, výchovná, vzdělávací a zábavní včetně pořádání specializačních doškolovacích kurzů, symposií a konferencí, doprovodné výstavy, provozování pracovních diskusního a zájmového klubu, překladatelské služby, organizování módních přehlídek pro výchovné, vzdělávací, kulturní a zábavní účely, kromě módních přehlídek pro reklamní účely, organizování společensko-kulturních akcí, tvorba rozhlasových a televizních programů, tvorba audiovizuálních programů, pořádání zábavních pořadů, pořádání zábavních soutěží, činnost v oblasti sportovních aktivit, provozování tělovýchovných zařízení a zařízení ke sportovním a zábavním účelům, provozování golfových a tenisových hřišť, provozování bazénů, nakladatelská a vydavatelská činnost, distribuční a půjčovná činnost, spadající do této třídy, provozování galerií, zprostředkovatelská a poradenská činnost v oblasti výše uvedených služeb; (42) projektová, konstrukční a inženýrská činnost v investiční výstavbě v oblasti stavebnictví, strojírenství a elektrotechniky, jakož i v oblasti strojů a zařízení pro zpracování druhotných surovin a pro ekologická zařízení a stavby, poradenské služby v této oblasti, zámečnické služby, spadající do této třídy, inženýrsko-technická činnost v oblasti tvorby hardware a software, technické poradenství a vypracování posudků, pátrání v právních záležitostech, inženýrsko-technické a právní průzkumy v otázkách ochranných práv, pronájem zařízení pro zpracování dat v rámci této třídy, pronájem strojů a zařízení spadající do této třídy, obstaravatelská, zprostředkovatelská a poradenská činnost v oblasti výše uvedených služeb; (43) hostinské, restaurační a hotelové služby pro hosty včetně rezervace ubytování, provozování kempů, služby rychlého občerstvení, zprostředkovatelská a poradenská činnost v oblasti výše uvedených služeb.

(511) 3, 4, 5, 6, 7, 8, 9, 11, 12, 16, 17, 19, 20, 21, 28, 29, 30, 32, 33, 34, 35, 36, 37, 38, 39, 40, 41, 42, 43

(210) O-435388

(111) **292645**
(220) 30.11.2005
(151) 19.09.2007
(540)



(730) **PATRIA ONLINE, a.s.**, Jungmannova 745/24, Praha 1, 11000, CZ
(510) (35) služby v oblasti ekonomického a organizačního poradenství, zprostředkovatelská činnost v oblasti obchodu, služby v oblasti reklamy a propagace, průzkum trhu (marketing), vydávání reklamních a propagačních materiálů, služby v oblasti automatizovaného zpracování dat, převádění médií do elektronické podoby; (38) šíření médií elektronickou cestou; (41) vydavatelská a nakladatelská činnost; (42) služby v oblasti tvorby a poskytování software, vytváření elektronických internetových stránek.
(511) 35, 38, 41, 42
(210) O-431905

(111) **292646**
(220) 30.11.2005
(151) 19.09.2007
(540)



(730) **PATRIA ONLINE, a.s.**, Jungmannova 745/24, Praha 1, 11000, CZ
(510) (35) služby v oblasti ekonomického a organizačního poradenství, zprostředkovatelská činnost v oblasti obchodu, služby v oblasti reklamy a

propagace, průzkum trhu (marketing), vydávání reklamních a propagačních materiálů, služby v oblasti automatizovaného zpracování dat, převádění médií do elektronické podoby; (38) šíření médií elektronickou cestou; (41) vydavatelská a nakladatelská činnost; (42) služby v oblasti tvorby a poskytování software, vytváření elektronických internetových stránek.

(511) 35, 38, 41, 42
(210) O-431907

(111) **292831**
(220) 16.12.2005
(151) 26.09.2007
(540)

INDEX PLUS

(730) **INDEX NOSLUŠ s.r.o.**, Hornokřčská 583/30, Praha 4 - Krč, 14000, CZ
(740) Mgr. Hana Himmatová, advokát, Žitná 1, Praha 1, 11000
(510) (35) propagační činnost, reklama, pomoc při řízení obchodní činnosti, obchodní administrativa, kancelářské práce; (37) stavebnictví, opravy, instalační služby; (39) doprava, balení a skladování zboží; (41) výchova, vzdělávání, zábava, sportovní a kulturní aktivity; (43) služby zajišťující stravování a nápoje, dočasné ubytování.
(511) 35, 37, 39, 41, 43
(210) O-432523

(111) **295071**
(220) 07.10.2005
(151) 07.01.2008
(540)

MELOCAM

(730) **Biotika, a.s.**, Slovenská Lúпча, 97613, SK
(740) INPARTNERS GROUP, Ing. Dušan Kendereški, Lidická 51, Brno, 60200
(510) (5) farmaceutické přípravky na veterinární použití, zvěrolékařské přípravky, krmiva (přísady) do krmných směsí na lékařské účely, chemické přípravky pro zvěrolékařské účely, dezinfekční přípravky na hygienické účely, posilňující a dietetické přípravky na lékařské použití, dietetické přípravky pro děti a nemocné, přípravky na ničení rostlinných a živočišných škůdců, medikamenty pro zvířata, chemické přísady do krmiv na lékařské účely.
(511) 5
(210) O-430405

Zániky ochranných známek uplynutím doby platnosti

Kapitola obsahuje údaje o ochranných známkách, které zanikly uplynutím doby platnosti podle ustanovení § 29 odst. 1 zákona č. 441/2003 Sb.

Číslo zápisu	Datum zániku	Číslo zápisu	Datum zániku	Číslo zápisu	Datum zániku	Číslo zápisu	Datum zániku
92380	30.10.2014	196792	31.10.2014	272836	03.11.2014	274538	03.11.2014
156095	30.10.2014	196796	02.11.2014	272837	03.11.2014	274539	05.11.2014
162488	07.11.2014	196800	02.11.2014	272839	03.11.2014	274540	05.11.2014
166335	06.11.2014	196804	04.11.2014	272840	03.11.2014	275206	01.11.2014
180978	07.11.2014	197397	04.11.2014	272841	04.11.2014	275207	03.11.2014
181417	02.11.2014	198344	03.11.2014	272843	05.11.2014	275208	03.11.2014
181418	02.11.2014	198345	03.11.2014	272844	05.11.2014	275209	03.11.2014
181419	02.11.2014	199166	02.11.2014	272845	05.11.2014	275210	03.11.2014
181420	02.11.2014	199167	02.11.2014	272847	05.11.2014	275211	03.11.2014
182830	31.10.2014	199169	07.11.2014	272850	05.11.2014	275212	04.11.2014
183343	01.11.2014	200850	01.11.2014	273405	03.11.2014	275213	04.11.2014
184372	01.11.2014	200851	02.11.2014	273406	03.11.2014	275215	04.11.2014
188083	03.11.2014	200852	04.11.2014	273407	03.11.2014	275216	04.11.2014
189037	01.11.2014	205271	07.11.2014	273408	03.11.2014	275871	03.11.2014
189039	01.11.2014	219426	04.11.2014	273409	03.11.2014	275873	04.11.2014
189815	01.11.2014	272493	01.11.2014	273415	04.11.2014	275874	04.11.2014
189822	07.11.2014	272494	01.11.2014	273419	04.11.2014	275875	04.11.2014
189823	07.11.2014	272496	01.11.2014	273420	04.11.2014	275877	05.11.2014
190694	31.10.2014	272497	01.11.2014	273421	04.11.2014	276585	05.11.2014
190700	01.11.2014	272498	01.11.2014	273423	05.11.2014	276586	05.11.2014
190703	04.11.2014	272501	03.11.2014	273424	05.11.2014	276587	05.11.2014
190704	04.11.2014	272502	03.11.2014	273425	05.11.2014	277887	04.11.2014
190705	04.11.2014	272503	03.11.2014	273428	05.11.2014	277937	02.11.2014
190706	04.11.2014	272504	03.11.2014	273930	01.11.2014	277938	05.11.2014
191426	03.11.2014	272505	03.11.2014	273931	01.11.2014	277939	05.11.2014
191427	03.11.2014	272506	03.11.2014	273933	01.11.2014	279179	05.11.2014
192150	03.11.2014	272507	03.11.2014	273935	01.11.2014	279922	01.11.2014
193009	03.11.2014	272508	03.11.2014	273936	01.11.2014	279923	01.11.2014
193670	31.10.2014	272509	03.11.2014	273937	01.11.2014	279924	05.11.2014
193672	01.11.2014	272510	03.11.2014	273941	02.11.2014	280938	01.11.2014
193675	02.11.2014	272511	03.11.2014	273943	03.11.2014	280939	02.11.2014
193680	04.11.2014	272515	04.11.2014	273946	03.11.2014	282976	02.11.2014
193683	04.11.2014	272516	04.11.2014	273947	03.11.2014	284571	03.11.2014
194366	03.11.2014	272517	04.11.2014	273949	03.11.2014	288887	05.11.2014
195261	31.10.2014	272519	05.11.2014	273953	04.11.2014	291893	04.11.2014
195267	03.11.2014	272521	05.11.2014	273954	04.11.2014	294475	01.11.2014
195270	04.11.2014	272823	01.11.2014	273955	04.11.2014	298114	01.11.2014
195273	04.11.2014	272826	02.11.2014	273956	04.11.2014		
195275	04.11.2014	272831	02.11.2014	273957	04.11.2014		
196177	03.11.2014	272832	02.11.2014	273958	04.11.2014		
196179	03.11.2014	272833	03.11.2014	273961	04.11.2014		
196180	03.11.2014	272835	03.11.2014	273964	05.11.2014		

Změny vlastníků ochranných známek

Kapitola obsahuje údaje o ochranných známkách, které byly převedeny nebo přešly ve smyslu ustanovení § 15 odst. 1, 2 a § 16 zákona č. 441/2003 Sb. na jiného vlastníka v rozsahu všech zapsaných výrobků nebo služeb.

Číslo zápisu	Dřívější vlastník	Nynější vlastník	S účinností od
151904	Jaroslav Zeman, Albrechtice v Jizerských horách 329, Albrechtice v Jizerských horách, 46843, CZ	DETOA Albrechtice s.r.o., Jiřetín pod Bukovou 6, Albrechtice v Jizerský horách, 46843, CZ	20.05.2015
157055	LOANA ROŽNOV a.s., Bezručova 211, Rožnov pod Radhoštěm, 75661, CZ	LOANA NANO MEDI s.r.o., Pod Kameněm 27, Krhová, 75663, CZ	22.05.2015
157056	LOANA ROŽNOV a.s., Bezručova 211, Rožnov pod Radhoštěm, 75661, CZ	LOANA NANO MEDI s.r.o., Pod Kameněm 27, Krhová, 75663, CZ	22.05.2015
157057	LOANA ROŽNOV a.s., Bezručova 211, Rožnov pod Radhoštěm, 75661, CZ	LOANA NANO MEDI s.r.o., Pod Kameněm 27, Krhová, 75663, CZ	22.05.2015
165605	LOANA ROŽNOV a.s., Bezručova 211, Rožnov pod Radhoštěm, 75661, CZ	LOANA NANO MEDI s.r.o., Pod Kameněm 27, Krhová, 75663, CZ	22.05.2015
166621	E.R.SQUIBB & SONS, L.L.C. společnost zřízená podle zákonů státu Delaware, Lawrenceville-Princeton Road, Princeton, NJ, US	Aspen Global Incorporated, GBS Plaza, Cnr. La Salette & Royal Roads, Grand Bay, MU	21.05.2015
168183	BRUNO MAGLI S.p.A., Via Larga 33, Bologna, IT	Marquee Brands LLC a Delaware Limited Liability company, 605 Third Avenue, 22nd Floor, New York, NY 10158, NY, US	22.05.2015
170122	LOANA ROŽNOV a.s., Bezručova 211, Rožnov pod Radhoštěm, 75661, CZ	LOANA NANO MEDI s.r.o., Pod Kameněm 27, Krhová, 75663, CZ	22.05.2015
201075	VIAMONT a.s., Revoluční 1930/86, Ústí nad Labem, 40032, CZ	TRAIL Servis a.s., Blahoslavova 937/62, Ústí nad Labem, 40001, CZ	21.05.2015
207776	Libuše Pišová, Mšenská 3953/42, Jablonec nad Nisou, 46604, CZ	GABATEX spol. s.r.o., Křenova 438/7, Praha 6 Veveslavín, 16200, CZ	20.05.2015
208039	Libuše Pišová, Mšenská 3953/42, Jablonec nad Nisou, 46604, CZ	GABATEX spol. s.r.o., Křenova 438/7, Praha 6 Veveslavín, 16200, CZ	20.05.2015
219464	Libuše Pišová, Mšenská 3953/42, Jablonec nad Nisou, 46604, CZ	GABATEX spol. s.r.o., Křenova 438/7, Praha 6 Veveslavín, 16200, CZ	20.05.2015
225288	Ing. Jaroslav BZIRSKÝ, Štefánikova 59, Praha 5, 15000, CZ	Meister Christoph, Unterer Quai 68, CH 25-02 Bie Bienne, CH	20.05.2015
236319	Pavel Kupilík, náměstí 5. května 10, Holýšov, 34562, CZ	Vasechko Dmitrii, Mira 35/23, Jekatěrinburg, RU	21.05.2015
238785	Libuše Pišová, Mšenská 3953/42, Jablonec nad Nisou, 46604, CZ	GABATEX spol. s.r.o., Křenova 438/7, Praha 6 Veveslavín, 16200, CZ	20.05.2015
241962	František Tulec, Okružní 1214/7, Olomouc - Nová Ulice, 77900, CZ	Tulec Trend s.r.o., Tyršova 590/2, Olomouc, Hodolany, 77900, CZ	22.05.2015
278667	LOANA ROŽNOV a.s., Bezručova 211, Rožnov pod Radhoštěm, 75661, CZ	LOANA NANO MEDI s.r.o., Pod Kameněm 27, Krhová, 75663, CZ	22.05.2015
280423	Kupilík Pavel, náměstí 5. května 10, Holýšov, 34562, CZ	Vasechko Dmitrii, Mira 35/23, Jekatěrinburg, RU	21.05.2015
282754	Wasylkow Milan, Duchcovská 1897/16, Teplice, 41501, CZ	MEGAWATT s.r.o., Mírová 131/15, Dubí, 41703, CZ	21.05.2015
293565	VIAMONT a.s., Železničářská 1385, Ústí nad Labem, 40003, CZ	TRAIL Servis a.s., Blahoslavova 937/62, Ústí nad Labem, 40001, CZ	21.05.2015
306780	AYA CZ, spol. s r.o., Na Jarově 1959/11, Praha 3, 13000, CZ	Web zdarma s.r.o., Jánská 864/4, Liberec III - Jeřáb, CZ	21.05.2015
309002	Kupilík Pavel, Nám. 5. května 10, Holýšov, 34562, CZ	Vasechko Dmitrii, Mira 35/23, Jekatěrinburg, RU	21.05.2015
309017	VIAMONT a.s., Revoluční 1930/86, Ústí nad Labem, 40032, CZ	TRAIL Servis a.s., Blahoslavova 937/62, Ústí nad Labem, 40001, CZ	21.05.2015
313241	AYA CZ, spol. s r.o., Na Jarově 1959/11, Praha 3, 13000, CZ	Web zdarma s.r.o., Jánská 864/4, Liberec III - Jeřáb, CZ	21.05.2015
334910	Dvořák Jiří, ul. E. Beneše 645, Polička, 57201, CZ Dvořáková Šárka, ul. E. Beneše 645, Polička, 57201, CZ	LIFEBRICK s.r.o., E. Beneše 645, Polička, 572 01, CZ	20.05.2015
336785	EURO NOVA & PARTNER'S spol. s r.o., Pražská 53/29, Plzeň, 30100, CZ	Cienciala Bronislav Ing., Rostislavovo náměstí 150/25, Brno, 61200, CZ	22.05.2015

Změny v údajích o vlastnících ochranných známek

Kapitola obsahuje ochranné známky, u kterých byla v rejstříku ochranných známek vyznačena změna v údajích o vlastnících ve smyslu ustanovení § 27 odst. 2 a 7 zákona č. 441/2003 Sb.

Číslo zápisu	Vlastník	S účinností od
171298	LP - STEEL s.r.o., Atriová 304/29, Brno, Ivanovice, 62100, CZ	22.05.2015
177980	Nekupto s.r.o., Bedřichovická 1654/72, Šlapanice, 66451, CZ	22.05.2015
183049	LP - STEEL s.r.o., Atriová 304/29, Brno, Ivanovice, 62100, CZ	22.05.2015
190854	MEDA AB, Pipers Väg 2, BOX 906, 170 09 Solna, CA, SE	20.05.2015
191525	Rek, spol. s r.o., Benátecká 1479, Brandýs nad Labem-Stará Boleslav, 25001, CZ	21.05.2015
191526	Rek, spol. s r.o., Benátecká 1479, Brandýs nad Labem-Stará Boleslav, 25001, CZ	21.05.2015
197753	Sconto Nábytek, s.r.o., Jeremiášova 947, Praha 5, 15500, CZ	20.05.2015
201121	Aktiebolaget Electrolux, SE-105 45, Stockholm, SE	20.05.2015
210921	MORAVIAPRESS s.r.o., U póny 3061, Břeclav, 69002, CZ	22.05.2015
215211	LP - STEEL s.r.o., Atriová 304/29, Brno, Ivanovice, 62100, CZ	22.05.2015
269205	LP - STEEL s.r.o., Atriová 304/29, Brno, Ivanovice, 62100, CZ	22.05.2015
273444	PROXIM s.r.o., Stará Obec 318, Rybitví, 53354, CZ	20.05.2015
276241	V.style CZ s.r.o., V Ráji 877, Pardubice, 53002, CZ	22.05.2015
277689	Auto Kelly a.s., Ocelářská 891/16, Praha 9, Vysočany, 19000, CZ	22.05.2015
278084	NO ART,s.r.o., Rybná 716/24, Praha 1, Staré Město, 11000, CZ	22.05.2015
278840	Šťastná Bohdana Ing., Masarykova 506/37, Brno, 60200, CZ	20.05.2015
279995	V.style CZ s.r.o., V Ráji 877, Pardubice, 53002, CZ	22.05.2015
280209	S T A V M A N, spol. s r.o., Průmyslová 31, Plzeň, 30134, CZ	21.05.2015
281770	MORAVIAPRESS s.r.o., U póny 3061, Břeclav, 69002, CZ	22.05.2015
283843	Patria Finance, a.s., Jungmannova 745/24, Praha 1, 11000, CZ	22.05.2015
283846	Patria Finance, a.s., Jungmannova 745/24, Praha 1, 11000, CZ	22.05.2015
290914	MORAVIAPRESS s.r.o., U póny 3061, Břeclav, 69002, CZ	22.05.2015
300550	HONORIS FINANCE,a.s., Loretánské náměstí 109/3, Praha 1, Hradčany, 11800, CZ	20.05.2015
326456	MORAVIAPRESS s.r.o., U póny 3061, Břeclav, 69002, CZ	22.05.2015