

### Číselné INID kódy pro označování bibliografických dat technických řešení

### INID Codes for the identification of bibliographic data of technical solutions

(Standard WIPO ST. 9 a ST. 80)

(11)	číslo patentu/zápisu/osvědčení	(11)	Number of the patent/registration/certification
(15)	datum zápisu průmyslového vzoru	(15)	Industrial design registration date
(21)	číslo přihlášky/žádosti	(21)	.Application number
(22)	datum podání přihlášky/žádosti	(22)	Date of application filling
(23)	údaje o výstavní prioritě	(23)	Exhibition priority data
(28)	počet průmyslových vzorů	(28)	Number of industrial designs included in the application
(31)	číslo prioritní přihlášky	(31)	Number of priority application
(32)	datum podání prioritní přihlášky	(32)	Filing date of priority application
(33)	země priority	(33)	Priority country
(40)	datum zveřejnění přihlášky vynálezu	(40)	Date of publication of patent application
(45)	datum zveřejnění zapsaného průmyslového vzoru	(45)	Publication date of the registered industrial design
(47)	datum zveřejnění udělení patentu a zápisu užitého vzoru, datum zápisu užitého vzoru, datum oznámení udělení evropského patentu v Evropském patentovém věstníku	(47)	Publication date of patent granting and publication date of utility model registration, registration date of utility model, publication date of European patent granting in the European patent bulletin
(51)	mezinárodní patentové třídění/Locarnské třídění průmyslových vzorů	(51)	International Patent Classification/ Locarno Classification for Industrial Designs
(54)	Název	(54)	Title
(55)	vyobrazení průmyslového vzoru	(55)	Reproduction of the industrial design
(57)	Anotace	(57)	Abstract
(68)	číslo základního patentu	(68)	Number of the basic patent
(71)	označení přihlašovatele/žadatele	(71)	Applicant
(72)	označení původce	(72)	Inventor
(73)	označení majitele/vlastníka	(73)	Owner
(74)	označení zástupce	(74)	Attorney's name and address
(86)	číslo mezinárodní přihlášky	(86)	International application number
(87)	číslo mezinárodního zveřejnění	(87)	International publication number
(92)	datum a číslo první registrace přípravku pro Českou republiku	(92)	Date and number(s) of the first authorization to market the product in the CZ
(93)	datum, číslo a země první registrace přípravku v rámci Společenství	(93)	Date, number(s) and country of the first authorization to market the product in the EEC
(94)	doba platnosti osvědčení	(94)	Term of certification validity
(95)	označení a typ přípravku	(95)	Name of the product and product type
(96)	datum podání a číslo evropské patentové přihlášky	(96)	European patent application filling date and number
(97)	datum zveřejnění a číslo zveřejnění evropské patentové přihlášky v Evropském patentovém věstníku	(97)	European patent application publication date and publication number in the European patent bulletin

### Číselné INID kódy pro označování bibliografických dat ochranných známek

### INID codes and minimum required for the identification of bibliographic data relating to marks

(Standard WIPO ST.60)

(111)	Číslo zápisu ochranné známky (registrace)	(111)	Number of registration
(151)	Datum zápisu ochranné známky	(151)	Date of the registration
(210)	Číslo přihlášky ochranné známky (spisu)	(210)	Number of the application
(220)	Datum podání přihlášky	(220)	Date of filing of the application
(320)	Datum vzniku práva přednosti	(320)	Date of the first application
(442)	Datum zveřejnění přihlášky po průzkumu	(442)	Date of the publication of the examined application
(450)	Datum zveřejnění zápisu ochranné známky ve Věstníku	(450)	Date of publication of the registration
(510)	Seznam výrobků a služeb	(510)	List of goods and/or services
(511)	Číslo třídy výrobků a služeb	(511)	Number of the class of goods and/or services
(526)	Omezení rozsahu ochrany o prvek	(526)	Disclaimer
(540)	Znění nebo vyobrazení ochranné známky	(540)	Reproduction of the mark
(551)	Kolektivní ochranná známka	(551)	Collective mark
(554)	Prostorová ochranná známka	(554)	Three-dimensional mark
(558)	Ochranná známka tvořená pouze barvou nebo kombinací barev	(558)	Mark consisting exclusively of one or several colours
(583)	Datum právní moci rozhodnutí/výsledek rozhodnutí	(583)	Date of the legal force of the decision/ result of the decision
(591)	Údaje o barevnosti ochranné známky	(591)	Information concerning colour
(730)	Přihlašovatel/vlastník ochranné známky	(730)	The applicant or the holder of the mark
(740)	Zástupce	(740)	Name and address of the representative
(811)	Mezinárodní číslo zápisu ochranné známky	(811)	Number of the international registration
(890)	Kód státu ochrany mezinárodní ochranné známky	(890)	INID code of the state of the international mark

# Kódy pro kódování záhlaví oznámení publikovaných ve Věstníku

(Standard WIPO ST. 17)

BB9A	zveřejněné přihlášky vynálezů	MK1K	zánik užitého vzoru uplynutím doby platnosti
FG1K	zapsané užité vzory	MK4A	zánik patentů uplynutím doby platnosti
FG4A	udělené patenty	MK4F	zánik autorských osvědčení uplynutím doby platnosti
FG4Q	zapsané průmyslové vzory	MK4Q	zánik průmyslového vzoru uplynutím doby ochrany
LD3K	částečný výmaz užitého vzoru	MM4A	zánik patentů pro nezaplacení ročních poplatků
LD4Q	částečný výmaz průmyslového vzoru	MM4F	zánik autorských osvědčení pro nezaplacení ročních poplatků
MA4A	zánik patentů vzdáním se	ND1K	prodloužení platnosti užitého vzoru
MA4F	zánik autorských osvědčení vzdáním se	ND4Q	obnova doby ochrany průmyslového vzoru
MC3K	výmaz užitého vzoru	PA4A	změna autorského osvědčení na patent
MC4A	zrušení patentu	PC9A	změna dispozičního práva k vynálezu
MC4F	zrušení autorského osvědčení	PD1K	převod práv a ostatní změny majitelů užitého vzoru
MC4Q	výmaz průmyslového vzoru	PD4A	převod práv a ostatní změny majitelů patentů
MH1K	zánik užitého vzoru vzdáním se	PD4Q	převod práv a ostatní změny vlastníků průmyslových vzorů
MH4A	částečné zrušení patentu	QA9A	nabídka licence
MH4F	částečné zrušení autorského osvědčení	SB4A	zapsané patenty do rejstříku po odtajnění
MH4Q	zánik průmyslového vzoru vzdáním se	SB4F	zapsaná autorská osvědčení do rejstříku po odtajnění

## Opravy Změny Různé

### Opravy u přihlášek vynálezů s žádostí o udělení patentu

HA9A	jmenování vynálezce		
HB9A	oprava jmen	HG9A	oprava chyb v třídění
HC9A	změna jmen	HH9A	oprava nebo změna všeobecně
HD9A	oprava adres	HK9A	tiskové chyby v úředních věstnících
HE9A	změna adres		
HF9A	oprava dat		

### Opravy ochranných dokumentů

Patenty	autorská osvědčení	užité vzory	průmyslové vzory	
TA4A	TA4F	TA1K	TA4Q	jmenování vynálezce
TB4A	TB4F	TB1K	TB4Q	oprava jmen
TC4A	TC4F	TC1K	TC4Q	změna jmen
TD4A	TD4F	TD1K	TD4Q	oprava adres
TE4A	TE4F	TE1K	TE4Q	změna adres
TF4A	TF4F	TF1K	TF4Q	oprava dat
TG4A	TG4F	TG1K	TG4Q	oprava chyb v třídění
TH4A	TH4F	TH1K	TH4Q	oprava nebo změna všeobecně
TK9A	TK9F	TK1K	TK4Q	tiskové chyby v úřed. věstnících

### **Kódy pro označování zemí a mezinárodních organizací použité ve věstníku**

BB	Barbados
BE	Belgie
CH	Švýcarsko
CY	Kypr
CZ	Česká republika
DE	Spolková republika Německo
FR	Francie
GB	Velká Británie
IT	Itálie
LU	Lucembursko
MD	Moldavsko
MT	Malta
NL	Nizozemsko
PL	Polsko
PT	Portugalsko
SE	Švédsko
SK	Slovensko
US	Spojené státy americké
VC	Svatý Vincenc a Grenadiny

### **Kódy pro označování států USA použité ve věstníku**

CA	California
CT	Connecticut
FL	Florida
MA	Massachusetts
NY	New York
TN	Tennessee
TX	Texas

**BB9A**

**Zveřejněné přihlášky vynálezů - přehled podle čísel přihlášek**

Dále uvedené přihlášky vynálezů byly zveřejněny dnem, uvedeným ve Věstníku podle zákona č. 527/1990 Sb., o vynálezech a zlepšovacích návrzích, ve znění pozdějších předpisů, a jsou k dispozici v patentové knihovně Úřadu průmyslového vlastnictví, Antonína Čermáka 2a, 160 68, Praha 6.

2013-866	<i>C 07 D 239/48</i>	(2006.01)	2014-65	<i>C 06 B 25/20</i>	(2006.01)
2013-868	<i>A 01 B 61/04</i>	(2006.01)	2014-67	<i>C 30 B 15/22</i>	(2006.01)
2013-869	<i>A 01 B 61/04</i>	(2006.01)	2014-99	<i>F 28 F 21/06</i>	(2006.01)
2013-870	<i>D 04 H 1/728</i>	(2012.01)	2014-150	<i>C 08 B 37/08</i>	(2006.01)
2013-872	<i>F 16 H 3/44</i>	(2006.01)	2014-205	<i>A 47 C 3/026</i>	(2006.01)
2013-877	<i>F 25 B 13/00</i>	(2006.01)	2014-221	<i>A 01 C 7/04</i>	(2006.01)
2013-878	<i>F 01 D 1/34</i>	(2006.01)	2014-224	<i>H 01 S 3/108</i>	(2006.01)
2013-882	<i>G 01 K 1/08</i>	(2006.01)	2014-747	<i>E 21 B 15/00</i>	(2006.01)
2013-1045	<i>H 05 H 1/24</i>	(2006.01)	2015-179	<i>G 09 B 9/00</i>	(2006.01)
2014-1	<i>C 25 B 1/04</i>	(2006.01)			

**Zveřejněné přihlášky vynálezů - řazené podle MPT**

- (51) *A01B 61/04* (2006.01)  
*A01B 15/12* (2006.01)  
*A01B 35/24* (2006.01)  
*F16F 13/00* (2006.01)
- (21) **2013-868**  
(71) Farnet a.s., Česká Skalice, CZ  
(72) Nýč Michal Ing., Červený Kostelec, CZ  
Smola Tomáš Ing., Chvalkovice, CZ
- (54) **Zařízení k jištění pracovního disku zemědělského stroje**  
(22) 09.11.2013  
(57) Zařízení k jištění pracovního disku (1) zemědělského stroje na zpracování půdy, aplikaci hnojiv nebo setí, proti jeho přetížení při setkání s překážkou, obsahuje výkyvné uložení (2) s nejméně dvěma pryžovými elementy (3) uloženými v pouzdru (4), uspořádané ve spojení nosného rámu (5) zemědělského stroje a držáku (6) pracovního disku (1), které obsahuje nejméně jeden pružinový jisticí prostředek (7).

(6), přičemž hřídel (5) je současně upevněn v nosném rámu (2) a pouzdro (6) je spojeno se slupicí (3) pracovního nástroje (1).

- (74) Ing. Milan Škoda, Nahořanská 308, Nové Město nad Metují, 54901

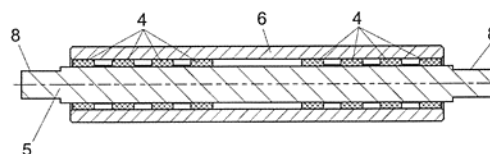

- (74) Ing. Milan Škoda, Nahořanská 308, Nové Město nad Metují, 54901

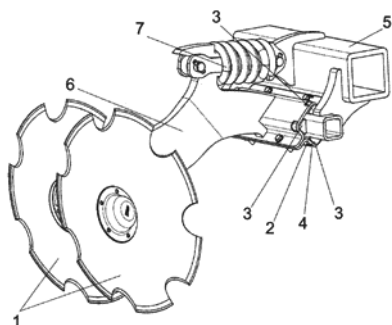

- (51) *A01C 7/04* (2006.01)  
*A01C 7/20* (2006.01)
- (21) **2014-221**  
(71) Farnet a.s., Česká Skalice, CZ  
(72) Nýč Michal Ing., Červený Kostelec, CZ  
Gavlas Dušan, Česká Skalice, CZ  
Prislinger Marek, Náchod, CZ
- (54) **Zařízení k jednocení osiva**  
(22) 03.04.2014  
(57) Zařízení k jednocení osiva, zejména zařízení (19) k jednocení osiva (2), uspořádané na secím stroji, obsahuje nosný prostředek (4) a trubku (3) pro odvod osiva (2) směrem k secímu prostoru. Nosný prostředek (4) je zejména podtlakový nebo přetlakový. Zařízení obsahuje dále nejméně jednu trubku (1) s tlakovým vzduchem směřujícím osivo (2) z nosného prostředku (4) do trubky (3) pro odvod osiva (2). Trubka (1) s tlakovým vzduchem přiléhá k nosnému prostředku (4) a její osa (5) svírá s tečnou (13) nosného prostředku (4) úhel  $\beta = \pm 30^\circ$ . Trubka (3) pro odvod osiva (2) přiléhá k nosnému prostředku (4), přičemž její osa (6) svírá s tečnou (13) nosného prostředku (4) úhel  $\gamma = \pm 30^\circ$ .

- (74) Ing. Milan Škoda, Nahořanská 308, Nové Město nad Metují, 54901

- (51) *A01B 61/04* (2006.01)  
*A01B 15/12* (2006.01)  
*F16F 13/00* (2006.01)
- (21) **2013-869**  
(71) Farnet a.s., Česká Skalice, CZ  
(72) Smola Tomáš Ing., Chvalkovice, CZ
- (54) **Výkyvné uložení pracovního nástroje zemědělského stroje**  
(22) 09.11.2013  
(57) Výkyvné uložení pracovní nástroje zemědělského stroje, zejména výkyvné uložení pracovního nástroje (1) zemědělského stroje na zpracování půdy, aplikaci hnojiv nebo setí, k jeho jištění proti jeho přetížení při setkání s překážkou je uspořádané ve spojení nosného rámu (2) zemědělského stroje a slupice (3) pracovního nástroje (1). Obsahuje nejméně jeden pružný válcový segment (4), který je upevněn na hřídeli (5) a v pouzdru

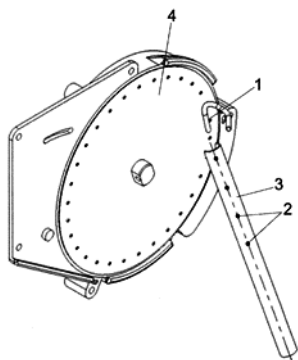

- (51) **A47C 3/026** (2006.01)  
(21) **2014-205**  
(71) PEŠKA- židle a křesla s.r.o., Plzeň, CZ  
(72) Peška Petr, Plzeň, CZ  
(54) **Balanční uspořádání židle**  
(22) 28.03.2014  
(57) Balanční uspořádání židle podle vynálezu má sedák (2) připevnitelný ke stojině (31). Stojina (31) vystupuje vzhůru ze sloupu (3), vůči kterému je stojina (31) zpravidla výškově stavitelná a odpružená. Sedák (2) je zdola opatřen konzolou (21) sevřenou z obou stran pružněplastickými vložkami (A, B). Ke vložkám (A, B) zevně přilehají podložky (A1, B1), které spolu s vložkami (A, B) prostupuje svisle osový čep (1) spojený pevně s podložkami (A1, B1). Dolní podložka (B1) je spojena se stojinou (31). Mezi dolní podložkou (A1) a konzolou (21) je uspořádána vzájemně pootočitelně dvojice čelně protilehlých prstenců (4). Alespoň jeden z prstenců (4) je v čele opatřen čelními stoupavými vybráními (41), do kterých zasahují výstupky (42) druhého z prstenců (4).
- (74) POLÁČEK a kol. patentoprávní a známková kancelář, Ing. Jiří Poláček, Dominikánská 6, Plzeň, 30112

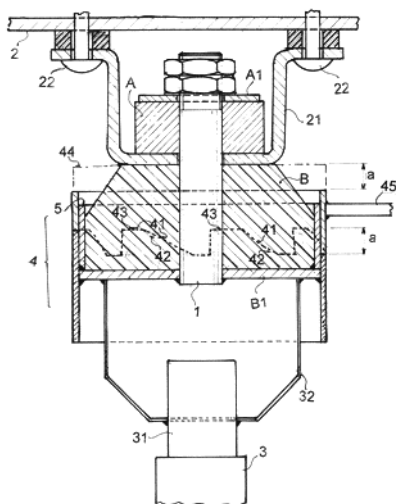

- (51) **C06B 25/20** (2006.01)  
**C06B 21/00** (2006.01)  
**C08L 1/18** (2006.01)  
**C08F 8/28** (2006.01)  
**C08L 61/24** (2006.01)  
(21) **2014-65**  
(71) Univerzita Pardubice, Pardubice, CZ  
(72) Milichovský Miloslav prof. Ing., Pardubice- Trnová, CZ  
Češek Břetislav Ing., Krnov, CZ  
Gojný Jan Ing., Pardubice, CZ  
Šimák David Ing., Pardubice, CZ

- Pešek Martin Bc., Pardubice, CZ  
Vopička Miroslav, Pardubice, CZ  
(54) **Spalitelná masa v listové nebo tvarované formě s povrchovou úpravou na bázi nitrocelulózy a buničiny a způsob její povrchové úpravy**  
(22) 29.01.2014  
(57) Spalitelná masa s povrchovou úpravou v listové nebo tvarované formě na bázi nitrocelulózy a buničiny obsahující papírenská klíždla na bázi terpenických kyselin typu kyseliny abietové, stabilizační činidla na bázi sloučenin hliníku a škrobů, a plniva. Podstata řešení spočívá v tom, že spalitelná masa obsahuje vytvrzenou povrchovou vrstvu předkondenzátu na bázi formaldehydové pryskyřice a dusičnanu amonného jako katalyzátoru kondenzace. Předmětem řešení také je způsob povrchové úpravy spalitelné masy v listové nebo tvarované formy, jehož podstata spočívá v tom, že povrch spalitelné masy se při teplotě 5 až 30 °C ošetří předkondenzátem na bázi formaldehydové pryskyřice samostatným nebo ve směsi s jinou látkou a dusičnanem amonným, a následně se ošetřená spalitelná masa vytvrdí při teplotě 20 až 120 °C po dobu od 10 min. do 100 dní.

- (74) Ing. Jiří Sedlák, Husova 5, České Budějovice, 37001
- (51) **C07D 239/48** (2006.01)  
**C07D 487/04** (2006.01)  
(21) **2013-866**  
(71) Zentiva, k.s., Praha 10- Dolní Měcholupy, CZ  
(72) Voslař Michal, Praha, CZ  
Střelec Ivo, Praha 4 - Písnice, CZ  
Dammer Ondřej, Hostivice, CZ  
Vysloužil Rostislav, Praha 9, CZ  
Stehlíček Ivan, Brno, CZ  
Řiha Jaroslav, Praha 10, CZ  
Hes Tomáš, Praha 9, CZ  
Obadalová Iva, Praha 6, CZ  
(54) **Způsob výroby a nová krystalická forma intermediátu syntézy ticagreloru**  
(22) 08.11.2013  
(57) Řešení se týká přípravy ticagreloru vzorce I, přičemž zahrnuje reakci sloučeniny IV v rozpouštědle s deprotečním činidlem na sloučeninu V, která se s výhodou izoluje krystalizací a následně se použije k přípravě ticagreloru. Ve vzorcích IV a V je substituent R CH<sub>2</sub>CH<sub>2</sub>OH, CH<sub>2</sub>COOH nebo CH<sub>2</sub>COOR<sub>1</sub>, kde R<sub>1</sub> je rozvětvený nebo nerozvětvený C1 až C4 alkyl. X je NH<sub>2</sub>, NO<sub>2</sub> nebo NHCHO.

- (74) Rott, Růžička & Guttman, Patentová, známková a advokátní kancelář, Ing. Jana Fuchsová, Vinohradská 37, Praha 2, 12000

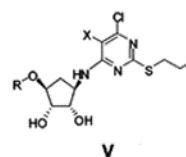
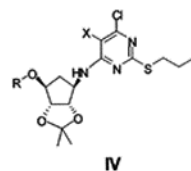
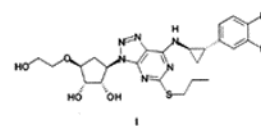

- (51) **C08B 37/08** (2006.01)

- A61K 31/728** (2006.01)  
**A61K 47/36** (2006.01)
- (21) **2014-150**  
(71) Contipro Biotech s.r.o., Dolní Dobrouč, CZ  
(72) Buffa Radovan Mgr., Humenné, SK  
Basarabová Ivana, Medzilaborce, SK  
Nešporová Kristina, Brno, CZ  
Šedová Petra, Česká Třebová, CZ  
Hromek Leoš, Medlešice, CZ  
Velebný Vladimír RNDr., Zámberk, CZ  
Ehlová Tereza, Dobruška, CZ  
Kotland Ondřej, Předměřice nad Labem, CZ
- (54) **Konjugáty oligomeru kyseliny hyaluronové nebo její soli, způsob jejich přípravy a použití**  
(22) 11.03.2014  
(57) Řešení se týká konjugátů oligomeru kyseliny hyaluronové obecných vzorců I, II, III nebo IV, nebo její soli, způsobu jejich přípravy a použití, kde oligomer je napojen na příslušný substrát svým koncovým anomerním centrem přes bifunkční aminolinker pomocí amino respektive imino vazby. Tento typ konjugátů umožňuje uvolnění oligomerů v jejich nativní podobě. Připravené systémy vykazaly zvýšenou biologickou aktivitu proti vybraným liniím rakovinových buněk.

- (74) KANIA\*SEDLÁK\*SMOLA, Mgr. Martina Dvořáková, Mendlovo náměstí 1a, Brno, 60300

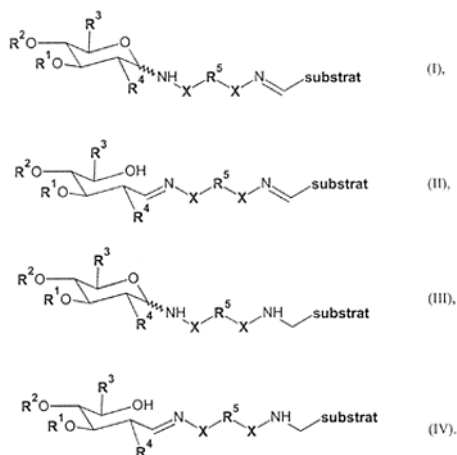

- (51) **C25B 1/04** (2006.01)  
**C25B 13/04** (2006.01)  
**C04B 35/505** (2006.01)
- (21) **2014-1**  
(71) Vysoká škola chemicko-technologická v Praze, Praha 6, CZ  
(72) Karas Filip Ing., Praha 4, CZ  
Paidar Martin doc. Ing., Praha 5, CZ  
Bouzek Karel prof. Dr. Ing., Kladno, CZ  
Mališ Jakub Ing., Železný Brod, CZ
- (54) **Způsob modifikace povrchu YSZ membrány pro vysokoteplotní elektrolýzu a povrchově modifikovaná YSZ membrána**  
(22) 02.01.2014  
(57) Vynález se týká přípravy a výroby membrán pro vysokoteplotní elektrolýzu vody. V tomto procesu slouží jako separátor a pevný elektrolyt keramická membrána, která je tvořena polykrystalem zirkonia, jenž je stabilizovaná yttriem v kubické struktuře. Tyto membrány jsou v průběhu výroby vystaveny teplotám nad 1000 °C, kdy jedním z důležitých parametrů jsou jejich povrchové vlastnosti z důvodu dosažení optimálního třífázového kontaktu. Povrchové vlastnosti membrány se podařilo vylepšit aplikací modifikující suspenze tvořené směsí obsahující 0,13 % hmotn. oxidu zirkoničitého, 0,02 % hmotn. oxidu yttritického a 99,85 % hmotn. ethanolu, kdy po odpaření ethanolu při teplotě 20 °C a tlaku par ethanolu 5000 až 5200 Pa, dojde k výpalu membrány. Teplota výpalu nesmí být příliš nízká, aby došlo ke spojení materiálu membrány s modifikující

suspenzí a zároveň příliš vysoká, aby nedošlo k opětovné tvorbě povrchu skelného charakteru. Z tohoto důvodu je teplota výpalu zpravidla 1200 až 1400 °C. Podobný vliv na kvalitu nově vytvořeného třífázového kontaktu má i doba, po kterou dochází k výpalu, jenž se pohybuje od 1 do 5 hodin.

- (74) Oddělení pro vědu a výzkum VŠCHT-Praha, Ing. Iveta Pospíšilová, Technická 1905/5, Praha 6- Dejvice, 16628
- 
- (51) **C30B 15/22** (2006.01)  
**C30B 15/20** (2006.01)  
**C30B 15/36** (2006.01)  
**C30B 15/14** (2006.01)  
**C30B 15/04** (2006.01)  
**C30B 29/28** (2006.01)
- (21) **2014-67**  
(71) CRYTUR, spol. s r.o., Turnov, CZ  
(72) Houžvička Jindřich Dr., Turnov, CZ  
Bartoš Karel Ing., Turnov, CZ  
Kubát Jan RNDr. Ing., Žďár u Mnichova Hradiště, CZ
- (54) **Způsob přípravy monokrystalů laserové kvality**  
(22) 29.01.2014  
(57) Způsob přípravy monokrystalů laserové kvality, velkých průměrů až 500 mm, na bázi aluminátů granátu s yttriem a/nebo luteciem s dotací oxidů vzácných zemin a některých přechodných prvků obecného složení  $Y_3Al_5O_{12}$ ,  $Lu_3Al_5O_{12}$ ,  $Y_{(3-x)}(RE)_xAl_5O_{12}$ , resp.  $Lu_{(3-x)}(RE)_xAl_5O_{12}$ , kde (RE) jsou prvky vzácných zemin Nd, Sm, Eu, Ho, Er, Tm, Yb a x je 0 až 3 v kelímku, uloženém v peci, spočívá v tom, že monokrystalický zárodek o průřezu minimálně 100 mm<sup>2</sup> je orientován tak, že jeho geometrická osa je kolmá na přirozenou krystalografickou plochu ideálního krystalu s největší plochou a s maximální možnou symetrií krystalu z dostupných ploch, monokrystalický zárodek rotuje rychlostí 0,1 až 20 otáček za minutu a je tažen rychlostí 0,08 až 5 mm/hod. při udržování spodní plochy krystalu, respektive konvexního nebo konkávního tvaru plochého rozhraní s vrcholovým úhlem v intervalu od 175° do 185° úpravou rychlosti tažení krystalu, rychlosti rotace a regulací teploty na rozhraní krystal/tavenina na základě optického, váhového nebo vizuálního sledování, a po dosažení rozšíření průměru kužele krystalu minimální do 80 % průměru kelímku se následně zvýší otáčky minimálně o 50 %, za současného udržování spodní plochy krystalu s vrcholovým úhlem v intervalu od 175° do 185° úpravou rychlosti tažení krystalu, rychlosti rotace a regulací teploty na rozhraní krystal/tavenina na základě optického, váhového nebo vizuálního sledování, po dosažení požadované hmotnosti se při současném zachování počtu otáček zvýší elektrický příkon až o 10 % a zároveň se krystal vytáhne rychlostí 5 až 10 mm za minutu nad zbytek taveniny, následně je krystal v této pozici programově temperován minimálně po dobu dvou hodin na teplotě minimálně 100 °C pod bodem tání krystalu, poté je dále chlazen na pokojovou teplotu s průměrným spádem teplotního sestupu 100 °C/hod. v růstové zóně v kelímku pod víčkem.

- (74) Ing. Květoslava Kubíčková, Doubravčická 2201, Praha 10, 10000

- (51) **D04H 1/728** (2012.01)  
**D01D 5/08** (2006.01)  
**B82B 3/00** (2006.01)
- (21) **2013-870**  
(71) ELMARCO s.r.o., Liberec, Liberec XI - Růžodol I, CZ  
Technická univerzita v Liberci, Liberec, CZ  
(72) Ševčík Ladislav prof. Ing., Liberec 15, CZ  
Samek Libor Ing., Hodkovice nad Mohelkou, CZ  
Petřů Michal Ing., Liberec 6, CZ  
Vejrych David Ing., Týniště nad Orlicí, CZ  
Kovář Radovan Ing., Liberec 15, CZ  
Petřilka Marek, Liberec 2, CZ
- (54) **Zásobník roztoku nebo taveniny polymeru pro zařízení pro výrobu nanovláken elektrostatickým zvlákněním, a zařízení pro výrobu nanovláken elektrostatickým zvlákněním s tímto zásobníkem roztoku nebo taveniny polymeru**  
(22) 11.11.2013

(57) Zásobníku roztoku nebo taveniny polymeru obsahuje otevřenou nádobu (1), přičemž alespoň ta část otevřené nádoby (1), která je v kontaktu s roztokem nebo taveninou polymeru je vytvořena ze skla. Otevřená nádoba (1) je opatřena alespoň jedním žebrem nebo přičkou ze skla. Zařízení pro výrobu nanovláken obsahuje zásobník, alespoň jednu zvláknovací elektrodu (6) a proti ní uspořádanou alespoň jednu sběrnou elektrodu (7). Zvláknovací elektroda (6) zasahuje alespoň částí svého povrchu do zásobníku.

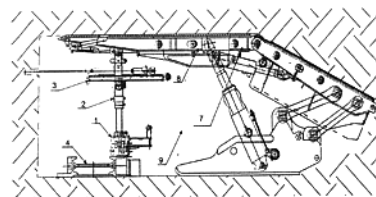

(74) Ing. Dobroslav Musil, Zábřdovická 11, Brno, 61500

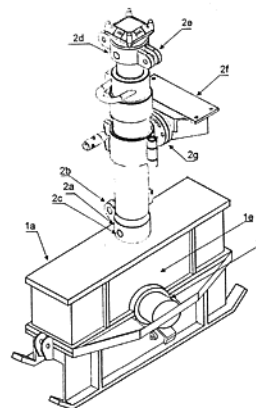
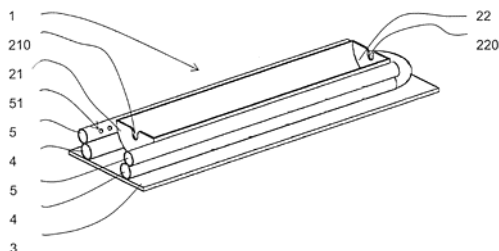

(51) **E21B 15/00** (2006.01)  
**E21C 41/16** (2006.01)

(21) **2014-747**

(71) MAS Sp. z o.o., 43-190 Mikołów, PL

(72) Kutkowski Jan, 44-314 Radlin, PL

(54) **Způsob provádění důlních prací v činném stěnovém porubu hlubinného dolu a mobilní stroj k provádění důlních prací v činném stěnovém porubu hlubinného dolu**

(22) 04.11.2014

(57) Provádění důlních prací v obtížných důlně geologických podmínkách v činném stěnovém porubu hlubinného dolu, zejména vrtných prací. Spočívá v provádění důlních prací nástrojem montovaným na opěrné stojce, která se v pracovním cyklu přemísťuje po dráze posuvu kombajnu na stěnovém dopravníku. V době průjezdu kombajnu se stojka spolu s nástrojem mechanicky zvedne nahoru a stáhne se do prostoru obchůzkového pole v sekci mechanizované výztuže. Po průjezdu kombajnu se uvede zpět do pracovní polohy na dopravníku. Stroj k provádění důlních prací v činném stěnovém porubu má dvojitou hydraulickou stojku (2) s opěrou vybavenou systémem k upevnění nástroje. Stojka je upevněna v sedle (2a) na pojezdu (1) usazeném rozpojitelně na dráze posuvu dobývacího kombajnu (5). Horní konec stojky má úchyt (2e) k uchycení celku k mechanizované výztuži pro zvednutí nahoru. Na dolním konci stojky se nachází spojovací díl (2b) ke spojení se servopohonem (6) připevněným ke stropnici (8) mechanizované výztuže. Opěru nástroje tvoří vrtný stůl (2f) spojený se stojkou pomocí třecí kotoučové spojky a k tomuto stolu je připevněna hydraulická vrtná souprava (3).

(74) Loskotová & partneři, patentová a známková kancelář, Ing. Gabriela Loskotová, K Závětinám 727, Praha 5, 15500

(51) **F01D 1/34** (2006.01)

(21) **2013-878**

(71) Ústav termomechaniky AV ČR, v.v.i., Praha 8, CZ

(72) Trávníček Zdeněk Ing., Praha 8, CZ

Vít Tomáš doc. Ing., Liberec III, CZ

Hrubý Jan Ing., Praha 4, CZ

(54) **Bezlopatková parní miniturbína**

(22) 12.11.2013

(57) Bezlopatková parní miniturbína obsahuje mechanický rotor (5), v němž je uspořádána alespoň jedna pracovní trubice (6), která má tvar spirály a zahrnuje v úseku od svého vstupu (17) ke svému výstupu (11) čerpací úsek pro přivádění pracovní látky v kapalném stavu vstupem (17) do mechanického rotoru (5) a zvýšení tlaku pracovní látky, varný úsek pro var pracovní látky ohřáté pomocí ohřívacího prostředku, jímž je bezlopatková parní miniturbína opatřena, a expanzní úsek pro expanzi páry pracovní látky na nižší tlak a její odvedení uvedeným výstupem (11) z mechanického rotoru (5). Čerpací úsek má osy mechanického rotoru (5) největší vzdálenost na svém konci vzdáleném od uvedeného vstupu (17) a vzdálenost každého z bodů varného úseku a uvedeného výstupu (11) od osy mechanického rotoru (5) se nachází v intervalu od 0,8 násobku do 1,2 násobku vzdálenosti uvedeného konce čerpacího úseku od této osy.

(74) Rott, Růžička & Guttmann Patentová, známková a advokátní kancelář, JUDr. Ing. Miloslav Hainz, Vinohradská 37, Praha 2, 12000

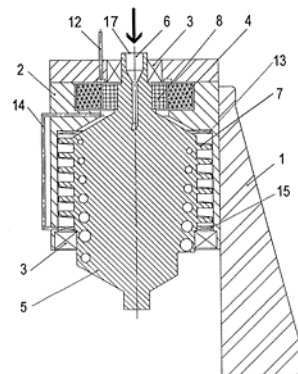

(51) **F16H 3/44** (2006.01)

**B60K 17/08** (2006.01)

(21) **2013-872**

(71) Chloupek Milan Ing., Třebíč, CZ

(72) Chloupek Milan Ing., Třebíč, CZ

(54) **Spojité hybridní převodovka s děličem výkonu**

(22) 11.11.2013

(57) Spojitá hybridní první převodovka (1) s děličem výkonu využívá principu rozdělení rotačního výkonu prostřednictvím planetové druhé převodky PP (2) na výkon tekoucí hlavní, mechanickou výstupní větví a výkon tekoucí paralelní výstupní větví. Tou se spojitě řídí výstupní otáčky první převodovky (1) tím způsobem, že se prostřednictvím říditelného prvního transformačního členu TR1 (6) napojeného na paralelní výstup přemění rotační energie na jiný druh dobře regulovatelné energie, kterou pak říditelný druhý transformační člen TR2 (7) převede buďto zpět na energii rotační a v součtovém členu S (14) sečte s výkonem tekoucím hlavní větví na výkon výstupní, nebo pro jiné aplikace může druhý transformační člen TR2 (7) transformovat/rekuperovat energii tekoucí paralelní větví na energii napájející motor (8) tuto první převodovku (1) pohánějící. Je-li mezi první transformačním členem TR1 (6) a druhým transformačním členem TR2 (7) vložen příslušný akumulátor energie SB (15), je možné regulovat výstupní výkon tak, že je větší nebo menší než výkon vstupní a při realizaci druhého transformačního členu TR2 (7) jako obousměrného je možno výstupní otáčky i brzdít a brzdou energii akumulovat.

(74) Ing. Jiří Langhans, Krajniva 805/7, Třebíč, 67401

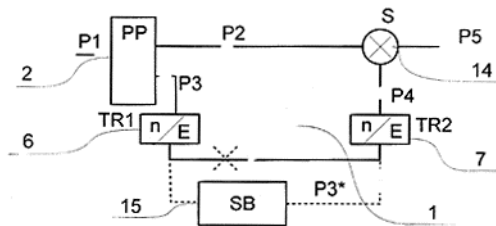

(51) **F25B 13/00** (2006.01)

(21) **2013-877**

(71) Kovář Josef Ing., Praha 5, CZ

(72) Kovář Josef Ing., Praha 5, CZ

(54) **Způsob využití prostředí pro chlazení**

(22) 12.11.2013

(57) Způsob chladicího cyklu chladicího stroje, který je tepelně izolován od prostředí se sestává z nucené adiabatické expanze zvolené plynné pracovní látky v objemu komůrky ( $V_k$ ) a pracovního válce ( $V_{iv}$ ), z teploty i tlaku plynné pracovní látky ve výměníku tepla, čímž se dosáhne v cyklus požadované snížené teploty i tlaku plynné pracovní látky. Po té se uzavře propojení komůrky v DÚ pístu s pracovním válcem a komůrka se propojí s výměníkem tepla, kde vychlazuje chladicí tekutinu v rozvodech výměníku, z kterých přechází teplo do výměníku tepla a z výměníku tepla odejme komůrka teplo i část plynné pracovní látky, čímž se dosáhne v komůrce teploty i tlaku plynné pracovní látky ve výměníku s tím, že propojení komůrky s výměníkem tepla se ukončí před opětovným propojením komůrky s pracovním válcem. Současně v pracovním válci proběhne přetlakem plynné pracovní látky ve výměníku tepla adiabatická komprese plynné pracovní látky, čímž se dosáhne v pracovním válci teploty i tlaku plynné pracovní látky ve výměníku tepla. Následně proběhne v pracovním válci pohybem pístu do HÚ výfuk plynné pracovní látky do výměníku tepla v množství plynné pracovní látky absorbované komůrkou z výměníku tepla a po té se propojí komůrka ( $V_k$ ) a pracovní válec ( $V_{iv}$ ). Tím dojde k smísení plynné pracovní látky v komůrce a pracovním válci. Po té se cyklus opakuje. Způsob chladicího cyklu chladicího stroje, který je tepelně izolovaný od prostředí, se sestává z nucené adiabatické expanze vzduchu v objemu komůrky ( $V_k$ ) a pracovního válce ( $V_{iv}$ ), z výchozí teploty i tlaku vzduchu ve stanoveném

vychlazeném prostoru, čímž se dosáhne v cyklus požadované snížené teploty i tlaku vzduchu. Po té se oddělí komůrka v DÚ pístu od pracovního válce a propojí se se stanoveným vychlazeným prostorem a z něho odejme část tepla i část vzduchu, čímž se dosáhne v komůrce teploty i tlaku vzduchu ve stanoveném vychlazeném prostoru s tím, že propojení se stanoveným vychlazeným prostorem se ukončí před opětovným propojením komůrky s pracovním válcem. Současně v pracovním válci proběhne přetlakem vzduchu ze stanoveného vychlazeného prostoru adiabatická komprese vzduchu, čímž se dosáhne v pracovním válci teploty i tlaku vzduchu ve stanoveném vychlazeném prostoru, následně proběhne v pracovním válci pohybem pístu do HÚ výfuk vzduchu do stanoveného vychlazeného prostoru v množství pracovní látky absorbované komůrkou ze stanoveného vychlazeného prostoru. Po té se propojí komůrka ( $V_k$ ) a pracovní válec ( $V_{iv}$ ), dojde k smísení vzduchu v komůrce a pracovním válci. Po té se cyklus opakuje.

(51) **F28F 21/06** (2006.01)

(21) **2014-99**

(71) ZENA s. r. o., Ostopovice, CZ

(72) Horský Martin Bc., Brno, CZ

Raudenská Lenka Ing., Brno, CZ

Dohnal Miroslav, Ostopovice, CZ

(54) **Výměník tepla tvořený dutými polymerními vlákny**

(22) 13.02.2014

(57) Výměník tepla mezi proudícími médii tvořený dutými polymerními vlákny má teplosměnnou plochu v zóně výměny tepla tvořenu alespoň jedním svazkem (3) dutých polymerních vláken, která po délce nahodile a plynule nabývají různý, i opačný směr a jsou nahodile uspořádána v prostoru, přičemž vlákna jsou na každém konci svazku vzájemně fixována.

(74) Ing. Libor Markes, Grohova 54, Brno, 60200

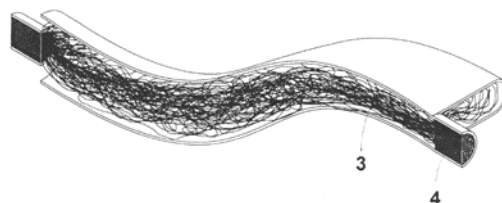

(51) **G01K 1/08** (2006.01)

**G01K 1/20** (2006.01)

**G01K 13/00** (2006.01)

**G01J 5/00** (2006.01)

(21) **2013-882**

(71) Vysoká škola báňská-Technická univerzita Ostrava, Ostrava-Poruba, CZ

(72) Solař Jaroslav doc. Ing., Hlučín, CZ

Peřina Zdeněk Ing., Moravská Ostrava, CZ

Fabian Radek Ing., Rožnov pod Radhoštěm, CZ

Čmiel Filip Ing., Ostrava-Mariánské Hory, CZ

(54) **Tepelný štít pro eliminaci okolních vlivů prostředí při termografickém měření a způsob jejich provádění**

(22) 13.11.2013

(57) Tepelný štít pro eliminaci okolních vlivů prostředí při termografickém měření a způsob jejich provádění je složen z tělesa (1) tepelného štítu, které je z jedné strany uzavřeno, přičemž v této uzavřené části (6) se nachází snímací otvor (4), v místě otevřené části (5) je těleso (1) tepelného štítu zkoseno. Takto konstruovaný tepelný štít je užíván ve všech oblastech termografického měření a to přiložením k měřenému objektu nebo je měřený objekt do štítu vložen, a za pomoci snímacího zařízení pořízen termogram.



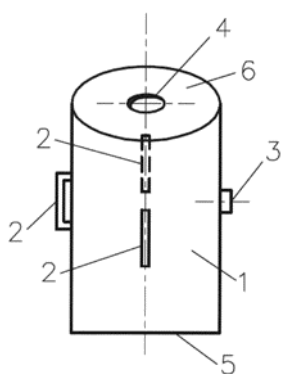

- (51) **G09B 9/00** (2006.01)  
**G09B 9/08** (2006.01)  
**G08G 5/00** (2006.01)

(21) **2015-179**

(71) Západočeská univerzita v Plzni, Plzeň, CZ

(72) Šmídl Luboš, Štěňovice, CZ

Švec Jan, Plzeň, CZ

Chýlek Adam, Most, CZ

(54) **Způsob řízení víceuživatelského hlasového dialogového systému pomocí diskretní simulace**

(22) 12.03.2015

(57) Způsob je prováděn na výpočetním zařízení obsahujícím výpočetní jednotku, vstupní a výstupní zařízení a uživatelské rozhraní. Diskretní simulace obsahuje simulační procesy rozpoznávání řeči a syntézy řeči, které generují simulační události a vytvářejí spojení k zajištění exkluzivních přístupů simulačních procesů ke sdíleným zdrojům, zejména k procesům rozpoznávání řeči a syntézy řeči. Proces rozpoznávání řeči generuje simulační události ve formě prioritních událostí. Prioritní události jsou vyřízeny v okamžiku vzniku přednostně před naplánovanými událostmi. Výpočetním zařízením je zprostředkovávána komunikace mezi množinou reálných uživatelů a množinou simulovaných protějšků. Mezi množinami je alespoň jedna komunikační vazba. Simulovaný protějšek je ve formě simulačního procesu a komunikační vazba je zprostředkována procesy rozpoznávání a syntézy řeči.

(74) LANGROVA, s.r.o., Skrétova 48, Plzeň, 30100

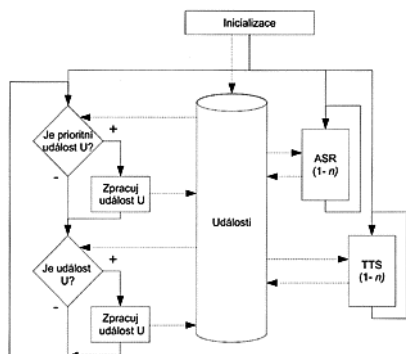

(51) **H01S 3/108** (2006.01)

(21) **2014-224**

(71) CRYTUR, spol. s r.o., Turnov, CZ

(72) Nejezchleb Karel Ing., Turnov, CZ

Kapitch Nicklai Ing., Turnov, CZ

Jelínková Helena prof. Ing., Praha 6, CZ

(54) **Laserový systém pro generaci laserového záření bezpečného pro oko na bázi Ramanovského stimulovaného rozptylu**

(22) 04.04.2014

(57) Je řešen pevnolátkový laserový systém založený na principu stimulovaného Ramanovského rozptylu, generující laserové záření bezpečné pro oko na vlnové délce 1530 nm. Čerpací laser tohoto systému je vytvořen na bázi krystalu  $\text{Nd}^{3+}:\text{YAP}$  a Ramanovský optický oscilátor na bázi krystalu  $\text{BaWO}_4$ . Q-spinání čerpacího laseru je tvořeno satureovatelným absorberem (2) z  $\text{V}^{3+}:\text{YAG}$ . Pro čerpání Ramanovského optického oscilátoru, umístěného uvnitř optického resonátoru čerpacího laseru, se používá vlnová délka 1340 nm. Pro potlačení základní vlnové délky 1079 nm je tento laserový systém uspořádán ve tvaru písmene L.

(74) Ing. Hana Dušková, Na Kočově 180, Chotutice, 28103

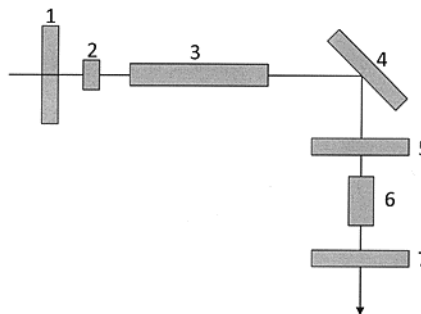

(51) **H05H 1/24** (2006.01)

**H05H 1/34** (2006.01)

(21) **2013-1045**

(71) Masarykova univerzita, Brno, CZ

(72) Pavlíňák David Mgr., Hodonín, CZ

Kováčik Dušan Mgr., Lisková, SK

Černák Mirko prof. RNDr., Bratislava, SK

Buček Andrej Mgr., 977 01 Brezno, SK

(54) **Způsob plazmové úpravy vnitřního a/nebo vnějšího povrchu dutého elektricky nevodivého tělesa a zařízení pro provádění tohoto způsobu**

(22) 19.12.2013

(57) Způsob plazmové úpravy vnitřního a/nebo vnějšího povrchu dutého elektricky nevodivého tělesa (1), jehož podstata spočívá v tom, že na vnitřní povrch (2) dutého elektricky nevodivého tělesa (1) a/nebo na vnější povrch (3) dutého elektricky nevodivého tělesa (1) se působí vrstvou elektrického plazmatu povrchového dielektrického bariérového výboje generovaného v objemu (7, 9) plynu střídavým nebo impulzním napětím (10) s amplitudou vyšší než 100 V z dvojice kapalných elektrod tvořených vnitřní elektricky vodivou kapalinou (4) uspořádanou uvnitř dutého elektricky nevodivého tělesa (1) a vnější elektricky vodivou kapalinou (5) uspořádanou vně dutého elektricky vodivého tělesa (1). Elektrické plazma se generuje nad hladinou (6, 8) elektricky vodivé kapaliny (4, 5), kde v objemu (7, 9) plynu vzniká vrstva elektrického plazmatu tvořící prstavec (11) kopírující tvar povrchu (2, 3) dutého elektricky nevodivého tělesa (1), přičemž elektrický odpor mezi kapalnými elektrodami je větší než 10 kOhm. Předmětem vynálezu také je zařízení pro provádění výše uvedeného způsobu plazmové úpravy vnitřního a/nebo vnějšího povrchu dutého elektricky nevodivého tělesa (1).

(74) PatentCentrum Sedlák a Partners s.r.o., Ing. Jiří Sedlák, Husova 5, České Budějovice, 37001

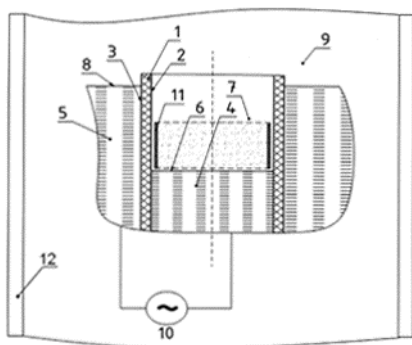

### Zveřejněné přihlášky vynálezů - přehled podle třídících znaků

A 01 B 15/12	(2006.01)	2013-868	C 30 B 15/04	(2006.01)	2014-67
A 01 B 15/12	(2006.01)	2013-869	C 30 B 15/14	(2006.01)	2014-67
A 01 B 35/24	(2006.01)	2013-868	C 30 B 15/20	(2006.01)	2014-67
A 01 C 7/20	(2006.01)	2014-221	C 30 B 15/36	(2006.01)	2014-67
A 61 K 31/728	(2006.01)	2014-150	C 30 B 29/28	(2006.01)	2014-67
A 61 K 47/36	(2006.01)	2014-150	D 01 D 5/08	(2006.01)	2013-870
B 60 K 17/08	(2006.01)	2013-872	E 21 C 41/16	(2006.01)	2014-747
B 82 B 3/00	(2006.01)	2013-870	F 16 F 13/00	(2006.01)	2013-868
C 04 B 35/505	(2006.01)	2014-1	F 16 F 13/00	(2006.01)	2013-869
C 06 B 21/00	(2006.01)	2014-65	G 01 J 5/00	(2006.01)	2013-882
C 07 D 487/04	(2006.01)	2013-866	G 01 K 1/20	(2006.01)	2013-882
C 08 F 8/28	(2006.01)	2014-65	G 01 K 13/00	(2006.01)	2013-882
C 08 L 1/18	(2006.01)	2014-65	G 08 G 5/00	(2006.01)	2015-179
C 08 L 61/24	(2006.01)	2014-65	G 09 B 9/08	(2006.01)	2015-179
C 25 B 13/04	(2006.01)	2014-1	H 05 H 1/34	(2006.01)	2013-1045

### Seznam přihlašovatelů zveřejněných přihlášek vynálezů

(71)	(21)	(51)	(71)	(21)	(51)
Contipro Biotech s.r.o., Dolní Dobrouč, CZ	2014-150	<b>C 08 B 37/08</b>	Ústav termomechaniky AV ČR, v.v.i., Praha 8, CZ	2013-878	<b>F 01 D 1/34</b>
CRYTUR, spol. s r.o., Turnov, CZ	2014-67	<b>C 30 B 15/22</b>	Vysoká škola báňská-Technická univerzita Ostrava, Ostrava-Poruba, CZ	2013-882	<b>G 01 K 1/08</b>
CRYTUR, spol. s r.o., Turnov, CZ	2014-224	<b>H 01 S 3/108</b>	Vysoká škola chemicko-technologická v Praze, Praha 6, CZ	2014-1	<b>C 25 B 1/04</b>
ELMARCO s.r.o., Liberec, Liberec XI - Růžodol I, CZ	2013-870	<b>D 04 H 1/728</b>	Západočeská univerzita v Plzni, Plzeň, CZ	2015-179	<b>G 09 B 9/00</b>
Farmet a.s., Česká Skalice, CZ	2013-868	<b>A 01 B 61/04</b>	ZENA s. r. o., Ostopovice, CZ	2014-99	<b>F 28 F 21/06</b>
Farmet a.s., Česká Skalice, CZ	2013-869	<b>A 01 B 61/04</b>	Zentiva, k.s., Praha 10- Dolní Měcholupy, CZ	2013-866	<b>C 07 D 239/48</b>
Farmet a.s., Česká Skalice, CZ	2014-221	<b>A 01 C 7/04</b>	Chloupek Milan Ing., Třebíč, CZ	2013-872	<b>F 16 H 3/44</b>
MAS Sp. z o.o., 43-190 Mikołów, PL	2014-747	<b>E 21 B 15/00</b>	Kovář Josef Ing., Praha 5, CZ	2013-877	<b>F 25 B 13/00</b>
Masarykova univerzita, Brno, CZ	2013-1045	<b>H 05 H 1/24</b>			
PEŠKA- židle a křesla s.r.o., Plzeň, CZ	2014-205	<b>A 47 C 3/026</b>			
Univerzita Pardubice, Pardubice, CZ	2014-65	<b>C 06 B 25/20</b>			

**FG4A**

**Udělené patenty - přehled podle čísel patentů**

V období uzávěrky tohoto čísla Věstníku udělil Úřad průmyslového vlastnictví tyto patenty.

305139	<i>C 23 C 16/30</i>	(2006.01)	305146	<i>B 21 B 37/72</i>	(2006.01)	305153	<i>C 08 B 37/08</i>	(2006.01)
305140	<i>C 07 C 311/08</i>	(2006.01)	305147	<i>G 06 F 17/10</i>	(2006.01)	305154	<i>A 47 C 3/026</i>	(2006.01)
305141	<i>A 61 M 11/02</i>	(2006.01)	305148	<i>G 01 N 33/487</i>	(2006.01)	305155	<i>H 01 S 3/108</i>	(2006.01)
305142	<i>G 01 N 3/56</i>	(2006.01)	305149	<i>G 01 N 33/487</i>	(2006.01)	305156	<i>H 05 H 1/24</i>	(2006.01)
305143	<i>C 06 B 25/20</i>	(2006.01)	305150	<i>B 65 G 43/02</i>	(2006.01)	305157	<i>C 25 B 1/04</i>	(2006.01)
305144	<i>C 08 F 8/00</i>	(2006.01)	305151	<i>C 30 B 15/22</i>	(2006.01)	305158	<i>C 06 B 25/20</i>	(2006.01)
305145	<i>B 61 F 3/04</i>	(2006.01)	305152	<i>F 28 F 21/06</i>	(2006.01)	305159	<i>A 01 C 7/04</i>	(2006.01)

**FG4A**

**Udělené patenty - přehled podle MPT**

(51) <i>A01C 7/04</i> (2006.01)	(74) JUDr. Miloš Všečeka, Hálkova 2, Praha 2, 12000
(11) 305159	
(40) 20.05.2015	
(21) <b>2014-221</b>	
(73) Farmet a.s., Česká Skalice, CZ	
(72) Nýč Michal Ing., Červený Kostelec, CZ	
Gavlas Dušan, Česká Skalice, CZ	
Prislinger Marek, Náchod, CZ	
(54) <b>Zařízení k jednocení osiva</b>	
(22) 03.04.2014	
(74) Ing. Milan Škoda, Nahořanská 308, Nové Město nad Metují, 54901	
<hr/>	
(51) <i>A47C 3/026</i> (2006.01)	(51) <i>B61F 3/04</i> (2006.01)
(11) 305154	<i>B61C 9/52</i> (2006.01)
(40) 20.05.2015	<i>B61D 13/00</i> (2006.01)
(21) <b>2014-205</b>	(11) 305145
(73) PEŠKA- židle a křesla s.r.o., Plzeň, CZ	(40) 07.01.2015
(72) Peška Petr, Plzeň, CZ	(21) <b>2013-491</b>
(54) <b>Balanční uspořádání židle</b>	(73) Západočeská univerzita v Plzni, Plzeň, CZ
(22) 28.03.2014	(72) Heller Petr doc. Ing., Plzeň, CZ
(74) POLÁČEK a kol. patentoprávní a známková kancelář, Ing. Jiří Poláček, Dominikánská 6, Plzeň, 30112	Berežňák Tomáš Ing., Most, CZ
<hr/>	
(51) <i>A61M 11/02</i> (2006.01)	(51) <i>B65G 43/02</i> (2006.01)
<i>A61M 11/06</i> (2006.01)	(11) 305150
<i>A61M 5/19</i> (2006.01)	(40) 08.10.2014
<i>A61M 5/00</i> (2006.01)	(21) <b>2013-50</b>
(11) 305141	(73) Vysoká škola báňská-Technická univerzita Ostrava, Ostrava-Poruba, CZ
(40) 11.05.2011	(72) Rozbroj Jiří Ing., Zlaté Hory, CZ
(21) <b>2009-714</b>	Zegzulka Jiří prof. Ing., Ludgeřovice, CZ
(73) Fakultní nemocnice Hradec Králové, Hradec Králové, CZ	Nečas Jan Ing., Ostrava-Hrabová, CZ
(72) Neumann David MUDr., Hradec Králové 9, CZ	Gelnar Daniel Ing., Ostrava-Poruba, CZ
(54) <b>Dvouampulové inzulinové pero</b>	(54) <b>Validační svislý šnekový dopravník a způsob modelování mechanických procesů s jeho pomocí</b>
(22) 29.10.2009	(22) 28.01.2013
(74) Jan Brykner, Resslova 741, Hradec Králové, 50002	
<hr/>	
(51) <i>B21B 37/72</i> (2006.01)	(51) <i>C06B 25/20</i> (2006.01)
<i>B21B 37/68</i> (2006.01)	<i>C08L 1/18</i> (2006.01)
<i>B21B 37/22</i> (2006.01)	<i>C08B 5/02</i> (2006.01)
<i>B21B 37/28</i> (2006.01)	(11) 305143
(11) 305146	(40) 23.07.2014
(40) 18.02.2004	(21) <b>2012-811</b>
(21) <b>2003-2399</b>	(73) Explosia a.s., Pardubice, CZ
(73) SMS DEMAG AKTIENGESELLSCHAFT, Düsseldorf, DE	(72) Šimák David Ing., Pardubice, CZ
(72) Seidel Jürgen, Kreuztal, DE	Pešek Martin Bc., Pardubice, CZ
(54) <b>Způsob válcování pásovitého válcovaného materiálu a válcovací trať pro provádění tohoto způsobu</b>	Vopička Miroslav, Pardubice, CZ
(32) 31.03.2001	(54) <b>Spalitelná masa v listové či tvarované podobě na bázi nitrocelulózy a buničiny nebo syntetických vláken s přídavkem hydrofobizační přísady a způsob její výroby</b>
(31) 2001 10116273	(22) 21.11.2012
(33) DE	(74) Ing. Dobroslav Musil, Zábřdovická 11, Brno, 61500
(86) PCT/EP2002/002131	
(87) WO 2002/078872	
(22) 28.02.2002	
<hr/>	
(51) <i>C06B 25/20</i> (2006.01)	(51) <i>C06B 21/00</i> (2006.01)
<i>C06B 21/00</i> (2006.01)	<i>C08L 1/18</i> (2006.01)
<i>C08F 8/28</i> (2006.01)	<i>C08L 61/24</i> (2006.01)
<i>C08L 61/24</i> (2006.01)	(11) 305158
(11) 305158	(40) 20.05.2015
(40) 20.05.2015	(21) <b>2014-65</b>
(21) <b>2014-65</b>	

- (73) Univerzita Pardubice, Pardubice, CZ  
(72) Milichovský Miloslav prof. Ing., Pardubice- Trnová, CZ  
Češek Břetislav Ing., Krnov, CZ  
Gojný Jan Ing., Pardubice, CZ  
Šimák David Ing., Pardubice, CZ  
Pešek Martin Bc., Pardubice, CZ  
Vopička Miroslav, Pardubice, CZ
- (54) **Spalitelná masa v listové nebo tvarované formě s povrchovou úpravou na bázi nitrocelulózy a buničiny a způsob její povrchové úpravy**  
(22) 29.01.2014  
(74) Ing. Jiří Sedlák, Husova 5, České Budějovice, 37001
- 
- (51) **C07C 311/08** (2006.01)  
**C07C 311/21** (2006.01)  
**C07C 229/38** (2006.01)  
**C07C 217/74** (2006.01)  
**C07D 263/56** (2006.01)  
**C07D 265/36** (2006.01)  
**C07D 267/14** (2006.01)  
**C07D 207/12** (2006.01)  
**C07D 401/12** (2006.01)  
**C07D 403/12** (2006.01)  
**C07D 413/12** (2006.01)  
**A61K 31/195** (2006.01)  
**A61K 31/4025** (2006.01)  
**A61K 31/4523** (2006.01)  
**A61P 3/04** (2006.01)  
**A61P 1/06** (2006.01)  
**A61P 25/24** (2006.01)  
**A61P 27/06** (2006.01)  
**A61P 15/06** (2006.01)  
**A61P 13/10** (2006.01)
- (11) 305140  
(40) 13.08.2003  
(21) **2003-1499**  
(73) Sanofi-Aventis, Paris, FR  
(72) Bovy Philippe R., Mareil Marly, FR  
Cecchi Roberto, Lodi, IT  
Courtemanche Gilles, Le Plessis Robinson, FR  
Oliva Ambrogio, Sarrono, IT  
Viviani Nunzia, Cantu, IT  
Crocì Tiziano, Milano, IT
- (54) **Cyklohexyl(alkyl)propanolaminy, způsob jejich přípravy a farmaceutické prostředky, které je obsahují**  
(32) 30.11.2000  
(31) 2000 0015477  
(33) FR  
(86) PCT/FR2001/003784  
(87) WO 2002/044139  
(22) 30.11.2001  
(74) Ing. Eduard Hakr, Přístavní 24, Praha 7, 17000
- 
- (51) **C08B 37/08** (2006.01)  
**A61K 31/728** (2006.01)  
**A61K 47/36** (2006.01)
- (11) 305153  
(40) 20.05.2015  
(21) **2014-150**  
(73) Contipro Biotech s.r.o., Dolní Dobrouč, CZ  
(72) Buřfa Radovan Mgr., Humenné, SK  
Basarabová Ivana, Medzilaborce, SK  
Nešporová Kristina, Brno, CZ  
Šedová Petra, Česká Třebová, CZ  
Hromek Leoš, Medlešice, CZ  
Velebný Vladimír RNDr., Žamberk, CZ  
Ehlová Tereza, Dobruška, CZ  
Kotland Ondřej, Předměřice nad Labem, CZ
- (54) **Konjugáty oligomeru kyseliny hyaluronové nebo její soli, způsob jejich přípravy a použití**  
(22) 11.03.2014  
(74) KANIA\*SEDLÁK\*SMOLA, Mgr. Martina Dvořáková, Mendlovo náměstí 1a, Brno, 60300
- 
- (51) **C08F 8/00** (2006.01)  
**C08F 8/06** (2006.01)  
**C08F 8/30** (2006.01)  
**C08L 23/26** (2006.01)  
**C08J 3/28** (2006.01)
- (11) 305144  
(40) 07.01.2015  
(21) **2013-467**  
(73) SYNPO, akciová společnost, Pardubice - Zelené Předměstí, CZ  
Univerzita Pardubice, Pardubice - Polabiny, CZ  
Gabriel-Chemie Bohemia s.r.o., Lázně Bohdaneč, okres Pardubice, CZ  
(72) Špaček Vladimír Ing., Pardubice, CZ  
Večeřa Miroslav Ing., Pardubice, CZ  
Prokúpek Luboš Dr. Ing., Spojil, CZ  
Nádvořnická Zuzana Ing., Hradec Králové 3, CZ  
Zárybnická Lucie Mgr., Třebíč, CZ  
Linhart Karel Ing., Pardubice, CZ
- (54) **Způsob přípravy stabilizovaného polyethylenu (PE)**  
(22) 18.06.2013  
(74) Ing. Dobroslav Musil, Zábřdovická 11, Brno, 61500
- 
- (51) **C23C 16/30** (2006.01)  
**C23C 16/36** (2006.01)  
**C22C 29/08** (2006.01)  
**B23B 27/14** (2006.01)
- (11) 305139  
(40) 17.12.2003  
(21) **2003-767**  
(73) SECO TOOLS AB AB, 73782 Fagersta, SE  
(72) Ruppí Sakari, 73744 Fagersta, SE  
Zackrisson Jenni, 73747 Fagersta, SE  
Olofsson Rolf, 73731 Fagersta, SE
- (54) **Vložka řezného nástroje opatřená povlakem a způsob výroby vložky**  
(32) 22.03.2002  
(31) 2002 0200912  
(33) SE  
(22) 17.03.2003  
(74) JUDr. Petr Kalenský, Hálkova 2, Praha 2, 12000
- 
- (51) **C25B 1/04** (2006.01)  
**C25B 13/04** (2006.01)  
**C04B 35/505** (2006.01)
- (11) 305157  
(40) 20.05.2015  
(21) **2014-1**  
(73) Vysoká škola chemicko-technologická v Praze, Praha 6, CZ  
(72) Karas Filip Ing., Praha 4, CZ  
Páidar Martin doc. Ing., Praha 5, CZ  
Bouzek Karel prof. Dr. Ing., Kladno, CZ  
Mališ Jakub Ing., Železný Brod, CZ
- (54) **Způsob modifikace povrchu YSZ membrány pro vysokoteplotní elektrolýzu a povrchově modifikovaná YSZ membrána**  
(22) 02.01.2014  
(74) Oddělení pro vědu a výzkum VŠCHT-Praha, Ing. Iveta Pospíšilová, Technická 1905/5, Praha 6- Dejvice, 16628
- 
- (51) **C30B 15/22** (2006.01)  
**C30B 15/20** (2006.01)  
**C30B 15/36** (2006.01)  
**C30B 15/14** (2006.01)  
**C30B 15/04** (2006.01)  
**C30B 29/28** (2006.01)
- (11) 305151  
(40) 20.05.2015  
(21) **2014-67**  
(73) CRYTUR, spol. s r.o., Turnov, CZ  
(72) Houžvička Jindřich Dr., Turnov, CZ  
Bartoš Karel Ing., Turnov, CZ  
Kubát Jan RNDr. Ing., Žďár u Mnichova Hradiště, CZ
- (54) **Způsob přípravy monokrystalů laserové kvality**  
(22) 29.01.2014  
(74) Ing. Květoslava Kubíčková, Doubravčická 2201, Praha 10, 10000

(51) **F28F 21/06** (2006.01)  
(11) 305152  
(40) 20.05.2015  
(21) **2014-99**  
(73) ZENA s. r. o., Ostopovice, CZ  
(72) Horský Martin Bc., Brno, CZ  
Raudenská Lenka Ing., Brno, CZ  
Dohnal Miroslav, Ostopovice, CZ  
(54) **Výměník tepla tvořený dutými polymerními vlákny**  
(22) 13.02.2014  
(74) Ing. Libor Markes, Grohova 54, Brno, 60200

(51) **G01N 33/487** (2006.01)  
**G01N 27/36** (2006.01)  
**A61B 10/00** (2006.01)  
(11) 305148  
(40) 20.10.2010  
(21) **2009-220**  
(73) Agrovýzkum Rapotín s.r.o., Vikýřovice, CZ  
(72) Křížová Ludmila Ing. Mgr., Pohořelice, CZ  
Trináctý Jiří Ing., Vranovice, CZ  
Richter Michal, Popice, CZ  
(54) **Zařízení pro měření hodnot pH bacherové tekutiny**  
(22) 08.04.2009  
(74) PATENTOVÁ KANCELÁŘ, Mgr. Hana Jirkalová, Michelská 18/12a, Praha 4, 14000

(51) **G01N 33/487** (2006.01)  
**G01N 27/26** (2006.01)  
**A61B 10/00** (2006.01)  
(11) 305149  
(40) 20.10.2010  
(21) **2009-224**  
(73) Agrovýzkum Rapotín s.r.o., Vikýřovice, CZ  
(72) Richter Michal, Popice, CZ  
Kadlec Robert MSc., Pohořelice, CZ  
Trináctý Jiří Ing., Vranovice, CZ  
Svobodová Jarmila Ing., Rousínov, CZ  
(54) **Zařízení pro měření hodnot redox potenciálu bacherové tekutiny**  
(22) 09.04.2009  
(74) PATENTOVÁ KANCELÁŘ, Mgr. Hana Jirkalová, Michelská 18/12a, Praha 4, 14000

(51) **G01N 3/56** (2006.01)  
**G01N 3/32** (2006.01)  
**G01M 13/02** (2006.01)  
(11) 305142  
(40) 26.06.2013  
(21) **2011-836**  
(73) Rieter CZ s.r.o., Ústí nad Orlicí, CZ

Technická univerzita v Liberci, Liberec, CZ  
(72) Černohorský Josef Ing., Bratříkov, CZ  
Beran Jaroslav prof. Ing., Liberec 30, CZ  
Richter Aleš prof. Ing., Liberec, CZ  
Váša Petr Ing., Borovnice u Staré Paky, CZ  
(54) **Způsob a zařízení ke zkoušení hnacích řemenů**  
(22) 16.12.2011  
(74) Ing. Dobroslav Musil, Zábrdovická 11, Brno, 61500

(51) **G06F 17/10** (2006.01)  
**G06N 99/00** (2010.01)  
(11) 305147  
(40) 04.11.2009  
(21) **2008-245**  
(73) Ústav informatiky AV ČR, v. v. i., Praha 8, CZ  
(72) Jiřina Marcel doc. Ing. RNDr., Praha 10, CZ  
Jiřina Marcel Ing., Praha 10, CZ  
(54) **Zařízení pro stanovení hodnoty ovládací veličiny**  
(22) 22.04.2008

(51) **H01S 3/108** (2006.01)  
(11) 305155  
(40) 20.05.2015  
(21) **2014-224**  
(73) CRYTUR, spol. s r.o., Turnov, CZ  
(72) Nejezchleb Karel Ing., Turnov, CZ  
Kapitich Nicklai Ing., Turnov, CZ  
Jelínková Helena prof. Ing., Praha 6, CZ  
(54) **Laserový systém pro generaci laserového záření bezpečného pro oko na bázi Ramanovského stimulovaného rozptýlu**  
(22) 04.04.2014  
(74) Ing. Hana Dušková, Na Kočově 180, Chotutice, 28103

(51) **H05H 1/24** (2006.01)  
**H05H 1/34** (2006.01)  
(11) 305156  
(40) 20.05.2015  
(21) **2013-1045**  
(73) Masarykova univerzita, Brno, CZ  
(72) Pavlíňák David Mgr., Hodonin, CZ  
Kováčik Dušan Mgr., Lisková, SK  
Černák Mírko prof. RNDr., Bratislava, SK  
Buček Andrej Mgr., 977 01 Brezno, SK  
(54) **Způsob plazmové úpravy vnitřního a/nebo vnějšího povrchu dutého elektricky nevodivého tělesa a zařízení pro provádění tohoto způsobu**  
(22) 19.12.2013  
(74) PatentCentrum Sedlák a Partners s.r.o., Ing. Jiří Sedlák, Husova 5, České Budějovice, 37001

### Seznam majitelů udělených patentů

(73)	(11)	(51)	(73)	(11)	(51)
Agrovýzkum Rapotín s.r.o., Vikýřovice, CZ	305148	<b>G 01 N 33/487</b>	Farmet a.s., Česká Skalice, CZ	305159	<b>A 01 C 7/04</b>
Agrovýzkum Rapotín s.r.o., Vikýřovice, CZ	305149	<b>G 01 N 33/487</b>	Gabriel-Chemie Bohemia s.r.o., Lázně Bohdaneč, okres Pardubice, CZ	305144	<b>C 08 F 8/00</b>
Contipro Biotech s.r.o., Dolní Dobrouč, CZ	305153	<b>C 08 B 37/08</b>	Masarykova univerzita, Brno, CZ	305156	<b>H 05 H 1/24</b>
CRYTUR, spol. s r.o., Turnov, CZ	305151	<b>C 30 B 15/22</b>	PEŠKA- židle a křesla s.r.o., Plzeň, CZ	305154	<b>A 47 C 3/026</b>
CRYTUR, spol. s r.o., Turnov, CZ	305155	<b>H 01 S 3/108</b>	Rieter CZ s.r.o., Ústí nad Orlicí, CZ	305142	<b>G 01 N 3/56</b>
Explosia a.s., Pardubice, CZ	305143	<b>C 06 B 25/20</b>	Sanofi-Aventis, Paris, FR	305140	<b>C 07 C 311/08</b>
Fakultní nemocnice Hradec Králové, Hradec Králové, CZ	305141	<b>A 61 M 11/02</b>	SECO TOOLS AB AB, 73782 Fagersta, SE	305139	<b>C 23 C 16/30</b>

---

(73) SMS DEMAG AKTIENGESELLSCHAFT, Düsseldorf, DE	(11) 305146	(51) <b>B 21 B 37/72</b>	(2006.01)	(73) Ústav informatiky AV ČR, v. v. i., Praha 8, CZ	(11) 305147	(51) <b>G 06 F 17/10</b>	(2006.01)
SYNPO, akciová společnost, Pardubice - Zelené Předměstí, CZ	305144	<b>C 08 F 8/00</b>	(2006.01)	Vysoká škola báňská- Technická univerzita Ostrava, Ostrava-Poruba, CZ	305150	<b>B 65 G 43/02</b>	(2006.01)
Technická univerzita v Liberci, Liberec, CZ	305142	<b>G 01 N 3/56</b>	(2006.01)	Vysoká škola chemicko- technologická v Praze, Praha 6, CZ	305157	<b>C 25 B 1/04</b>	(2006.01)
Univerzita Pardubice, Pardubice - Polabiny, CZ	305144	<b>C 08 F 8/00</b>	(2006.01)	Západočeská univerzita v Plzni, Plzeň, CZ	305145	<b>B 61 F 3/04</b>	(2006.01)
Univerzita Pardubice, Pardubice, CZ	305158	<b>C 06 B 25/20</b>	(2006.01)	ZENA s. r. o., Ostopovice, CZ	305152	<b>F 28 F 21/06</b>	(2006.01)

## Udělené evropské patenty

Evropský patentový úřad udělil následující evropské patenty s účinky pro Českou republiku. Tyto patenty mohou být zrušeny nebo zachovány v pozměněném znění Evropským patentovým úřadem v řízení o odporu. K tomu, aby nabyl evropský patent účinnosti na území České republiky, je třeba, aby byl Úřadu předložen ve stanovené lhůtě překlad patentového spisu do českého jazyka (§ 35c odst. 2 až 4 zákona č. 527/1990 Sb., v platném znění).

(97) EP 1350841	(47) 06.05.2015	(97) EP 1721155	(47) 06.05.2015	(97) EP 1886336	(47) 06.05.2015	(97) EP 2012900	(47) 06.05.2015
(97) EP 1369277	(47) 06.05.2015	(97) EP 1723854	(47) 06.05.2015	(97) EP 1887289	(47) 06.05.2015	(97) EP 2016719	(47) 06.05.2015
(97) EP 1381257	(47) 06.05.2015	(97) EP 1724853	(47) 06.05.2015	(97) EP 1889036	(47) 06.05.2015	(97) EP 2016990	(47) 06.05.2015
(97) EP 1403614	(47) 06.05.2015	(97) EP 1726876	(47) 06.05.2015	(97) EP 1895998	(47) 06.05.2015	(97) EP 2018828	(47) 06.05.2015
(97) EP 1442608	(47) 06.05.2015	(97) EP 1738116	(47) 06.05.2015	(97) EP 1904601	(47) 06.05.2015	(97) EP 2019728	(47) 06.05.2015
(97) EP 1464894	(47) 06.05.2015	(97) EP 1740091	(47) 06.05.2015	(97) EP 1905777	(47) 06.05.2015	(97) EP 2021136	(47) 06.05.2015
(97) EP 1465555	(47) 06.05.2015	(97) EP 1748474	(47) 06.05.2015	(97) EP 1906965	(47) 06.05.2015	(97) EP 2022186	(47) 06.05.2015
(97) EP 1474276	(47) 06.05.2015	(97) EP 1749190	(47) 06.05.2015	(97) EP 1907131	(47) 06.05.2015	(97) EP 2025475	(47) 06.05.2015
(97) EP 1475100	(47) 06.05.2015	(97) EP 1752755	(47) 06.05.2015	(97) EP 1914372	(47) 06.05.2015	(97) EP 2031837	(47) 06.05.2015
(97) EP 1481197	(47) 06.05.2015	(97) EP 1753912	(47) 06.05.2015	(97) EP 1921158	(47) 06.05.2015	(97) EP 2032360	(47) 06.05.2015
(97) EP 1485978	(47) 06.05.2015	(97) EP 1754944	(47) 06.05.2015	(97) EP 1921160	(47) 06.05.2015	(97) EP 2032536	(47) 06.05.2015
(97) EP 1487578	(47) 06.05.2015	(97) EP 1754955	(47) 06.05.2015	(97) EP 1922337	(47) 06.05.2015	(97) EP 2032663	(47) 06.05.2015
(97) EP 1490168	(47) 06.05.2015	(97) EP 1760385	(47) 06.05.2015	(97) EP 1923703	(47) 06.05.2015	(97) EP 2033537	(47) 06.05.2015
(97) EP 1493322	(47) 06.05.2015	(97) EP 1766446	(47) 06.05.2015	(97) EP 1926224	(47) 06.05.2015	(97) EP 2033923	(47) 06.05.2015
(97) EP 1505814	(47) 06.05.2015	(97) EP 1767062	(47) 06.05.2015	(97) EP 1930845	(47) 06.05.2015	(97) EP 2034110	(47) 06.05.2015
(97) EP 1506485	(47) 06.05.2015	(97) EP 1770276	(47) 06.05.2015	(97) EP 1933659	(47) 06.05.2015	(97) EP 2034797	(47) 06.05.2015
(97) EP 1507544	(47) 06.05.2015	(97) EP 1771603	(47) 06.05.2015	(97) EP 1940354	(47) 06.05.2015	(97) EP 2034985	(47) 06.05.2015
(97) EP 1511991	(47) 06.05.2015	(97) EP 1771756	(47) 06.05.2015	(97) EP 1940373	(47) 06.05.2015	(97) EP 2035853	(47) 06.05.2015
(97) EP 1518275	(47) 06.05.2015	(97) EP 1773556	(47) 06.05.2015	(97) EP 1943218	(47) 06.05.2015	(97) EP 2036229	(47) 06.05.2015
(97) EP 1541938	(47) 06.05.2015	(97) EP 1774802	(47) 06.05.2015	(97) EP 1945673	(47) 06.05.2015	(97) EP 2037434	(47) 06.05.2015
(97) EP 1542301	(47) 06.05.2015	(97) EP 1776581	(47) 06.05.2015	(97) EP 1948282	(47) 06.05.2015	(97) EP 2038649	(47) 06.05.2015
(97) EP 1547537	(47) 06.05.2015	(97) EP 1778095	(47) 06.05.2015	(97) EP 1952982	(47) 06.05.2015	(97) EP 2041157	(47) 06.05.2015
(97) EP 1547781	(47) 06.05.2015	(97) EP 1781703	(47) 06.05.2015	(97) EP 1954725	(47) 06.05.2015	(97) EP 2045270	(47) 06.05.2015
(97) EP 1548986	(47) 06.05.2015	(97) EP 1782319	(47) 06.05.2015	(97) EP 1957135	(47) 06.05.2015	(97) EP 2045644	(47) 06.05.2015
(97) EP 1551474	(47) 06.05.2015	(97) EP 1786754	(47) 06.05.2015	(97) EP 1960368	(47) 06.05.2015	(97) EP 2046735	(47) 06.05.2015
(97) EP 1556683	(47) 06.05.2015	(97) EP 1797683	(47) 06.05.2015	(97) EP 1962854	(47) 06.05.2015	(97) EP 2047293	(47) 06.05.2015
(97) EP 1557676	(47) 06.05.2015	(97) EP 1798399	(47) 06.05.2015	(97) EP 1966711	(47) 06.05.2015	(97) EP 2049684	(47) 06.05.2015
(97) EP 1559899	(47) 06.05.2015	(97) EP 1799123	(47) 06.05.2015	(97) EP 1968648	(47) 06.05.2015	(97) EP 2049748	(47) 06.05.2015
(97) EP 1560840	(47) 06.05.2015	(97) EP 1799188	(47) 06.05.2015	(97) EP 1969026	(47) 06.05.2015	(97) EP 2050577	(47) 06.05.2015
(97) EP 1564274	(47) 06.05.2015	(97) EP 1802329	(47) 06.05.2015	(97) EP 1969920	(47) 06.05.2015	(97) EP 2053144	(47) 06.05.2015
(97) EP 1569012	(47) 06.05.2015	(97) EP 1806471	(47) 06.05.2015	(97) EP 1971092	(47) 06.05.2015	(97) EP 2057084	(47) 06.05.2015
(97) EP 1583493	(47) 06.05.2015	(97) EP 1806507	(47) 06.05.2015	(97) EP 1971093	(47) 06.05.2015	(97) EP 2060376	(47) 06.05.2015
(97) EP 1583906	(47) 06.05.2015	(97) EP 1806530	(47) 06.05.2015	(97) EP 1972896	(47) 06.05.2015	(97) EP 2063504	(47) 06.05.2015
(97) EP 1585864	(47) 06.05.2015	(97) EP 1807116	(47) 06.05.2015	(97) EP 1974979	(47) 06.05.2015	(97) EP 2063872	(47) 06.05.2015
(97) EP 1586370	(47) 06.05.2015	(97) EP 1810536	(47) 06.05.2015	(97) EP 1976594	(47) 06.05.2015	(97) EP 2068445	(47) 06.05.2015
(97) EP 1592497	(47) 06.05.2015	(97) EP 1811758	(47) 06.05.2015	(97) EP 1976951	(47) 06.05.2015	(97) EP 2069651	(47) 06.05.2015
(97) EP 1592851	(47) 06.05.2015	(97) EP 1812969	(47) 06.05.2015	(97) EP 1978740	(47) 06.05.2015	(97) EP 2071672	(47) 06.05.2015
(97) EP 1597610	(47) 06.05.2015	(97) EP 1828444	(47) 06.05.2015	(97) EP 1978847	(47) 06.05.2015	(97) EP 2071860	(47) 06.05.2015
(97) EP 1598265	(47) 06.05.2015	(97) EP 1831250	(47) 06.05.2015	(97) EP 1978871	(47) 06.05.2015	(97) EP 2072881	(47) 06.05.2015
(97) EP 1598412	(47) 06.05.2015	(97) EP 1831310	(47) 06.05.2015	(97) EP 1979535	(47) 06.05.2015	(97) EP 2073188	(47) 06.05.2015
(97) EP 1601370	(47) 06.05.2015	(97) EP 1832884	(47) 06.05.2015	(97) EP 1980620	(47) 06.05.2015	(97) EP 2073725	(47) 06.05.2015
(97) EP 1601976	(47) 06.05.2015	(97) EP 1834934	(47) 06.05.2015	(97) EP 1981684	(47) 06.05.2015	(97) EP 2076278	(47) 06.05.2015
(97) EP 1604170	(47) 06.05.2015	(97) EP 1836179	(47) 06.05.2015	(97) EP 1982481	(47) 06.05.2015	(97) EP 2077794	(47) 06.05.2015
(97) EP 1606900	(47) 06.05.2015	(97) EP 1837006	(47) 06.05.2015	(97) EP 1985948	(47) 06.05.2015	(97) EP 2078368	(47) 06.05.2015
(97) EP 1611617	(47) 06.05.2015	(97) EP 1837163	(47) 06.05.2015	(97) EP 1987383	(47) 06.05.2015	(97) EP 2079376	(47) 06.05.2015
(97) EP 1633267	(47) 06.05.2015	(97) EP 1837729	(47) 06.05.2015	(97) EP 1989353	(47) 06.05.2015	(97) EP 2081955	(47) 06.05.2015
(97) EP 1633831	(47) 06.05.2015	(97) EP 1838068	(47) 06.05.2015	(97) EP 1990710	(47) 06.05.2015	(97) EP 2082081	(47) 06.05.2015
(97) EP 1640691	(47) 06.05.2015	(97) EP 1838926	(47) 06.05.2015	(97) EP 1991257	(47) 06.05.2015	(97) EP 2088411	(47) 06.05.2015
(97) EP 1648312	(47) 06.05.2015	(97) EP 1841772	(47) 06.05.2015	(97) EP 1992369	(47) 06.05.2015	(97) EP 2092510	(47) 06.05.2015
(97) EP 1651188	(47) 06.05.2015	(97) EP 1842313	(47) 06.05.2015	(97) EP 1994370	(47) 06.05.2015	(97) EP 2095584	(47) 06.05.2015
(97) EP 1660125	(47) 06.05.2015	(97) EP 1850064	(47) 06.05.2015	(97) EP 1995141	(47) 06.05.2015	(97) EP 2096503	(47) 06.05.2015
(97) EP 1669608	(47) 06.05.2015	(97) EP 1851457	(47) 06.05.2015	(97) EP 1996521	(47) 06.05.2015	(97) EP 2097507	(47) 06.05.2015
(97) EP 1673655	(47) 06.05.2015	(97) EP 1853212	(47) 06.05.2015	(97) EP 1996677	(47) 06.05.2015	(97) EP 2098530	(47) 06.05.2015
(97) EP 1686403	(47) 06.05.2015	(97) EP 1855856	(47) 06.05.2015	(97) EP 1996691	(47) 06.05.2015	(97) EP 2098625	(47) 06.05.2015
(97) EP 1687411	(47) 06.05.2015	(97) EP 1856167	(47) 06.05.2015	(97) EP 1996726	(47) 06.05.2015	(97) EP 2100140	(47) 06.05.2015
(97) EP 1688689	(47) 06.05.2015	(97) EP 1859001	(47) 06.05.2015	(97) EP 1999207	(47) 06.05.2015	(97) EP 2100541	(47) 06.05.2015
(97) EP 1691893	(47) 06.05.2015	(97) EP 1859578	(47) 06.05.2015	(97) EP 1999321	(47) 06.05.2015	(97) EP 2103708	(47) 06.05.2015
(97) EP 1695445	(47) 06.05.2015	(97) EP 1860454	(47) 06.05.2015	(97) EP 1999908	(47) 06.05.2015	(97) EP 2104502	(47) 06.05.2015
(97) EP 1697250	(47) 06.05.2015	(97) EP 1861118	(47) 06.05.2015	(97) EP 2001339	(47) 06.05.2015	(97) EP 2105562	(47) 06.05.2015
(97) EP 1698732	(47) 06.05.2015	(97) EP 1861937	(47) 06.05.2015	(97) EP 2001366	(47) 06.05.2015	(97) EP 2106241	(47) 06.05.2015
(97) EP 1699384	(47) 06.05.2015	(97) EP 1864112	(47) 06.05.2015	(97) EP 2001790	(47) 06.05.2015	(97) EP 2109876	(47) 06.05.2015
(97) EP 1700230	(47) 06.05.2015	(97) EP 1865208	(47) 06.05.2015	(97) EP 2001791	(47) 06.05.2015	(97) EP 2114996	(47) 06.05.2015
(97) EP 1700855	(47) 06.05.2015	(97) EP 1867112	(47) 06.05.2015	(97) EP 2002101	(47) 06.05.2015	(97) EP 2116523	(47) 06.05.2015
(97) EP 1708560	(47) 06.05.2015	(97) EP 1868513	(47) 06.05.2015	(97) EP 2003877	(47) 06.05.2015	(97) EP 2119157	(47) 06.05.2015
(97) EP 1718338	(47) 06.05.2015	(97) EP 1869706	(47) 06.05.2015	(97) EP 2004775	(47) 06.05.2015	(97) EP 2119928	(47) 06.05.2015
(97) EP 1718775	(47) 06.05.2015	(97) EP 1871924	(47) 06.05.2015	(97) EP 2005876	(47) 06.05.2015	(97) EP 2123795	(47) 06.05.2015
(97) EP 1720912	(47) 06.05.2015	(97) EP 1882206	(47) 06.05.2015	(97) EP 2006868	(47) 06.05.2015	(97) EP 2124866	(47) 06.05.2015
(97) EP 1720995	(47) 06.05.2015	(97) EP 1884608	(47) 06.05.2015	(97) EP 2012088	(47) 06.05.2015	(97) EP 2125389	(47) 06.05.2015









(97) EP 2684400	(47) 06.05.2015	(97) EP 2693717	(47) 06.05.2015	(97) EP 2713840	(47) 06.05.2015	(97) EP 2737641	(47) 06.05.2015
(97) EP 2684659	(47) 06.05.2015	(97) EP 2694202	(47) 06.05.2015	(97) EP 2714145	(47) 06.05.2015	(97) EP 2738057	(47) 06.05.2015
(97) EP 2685629	(47) 06.05.2015	(97) EP 2694339	(47) 06.05.2015	(97) EP 2714274	(47) 06.05.2015	(97) EP 2738214	(47) 06.05.2015
(97) EP 2686033	(47) 06.05.2015	(97) EP 2694341	(47) 06.05.2015	(97) EP 2714386	(47) 06.05.2015	(97) EP 2739791	(47) 06.05.2015
(97) EP 2686263	(47) 06.05.2015	(97) EP 2694757	(47) 06.05.2015	(97) EP 2714474	(47) 06.05.2015	(97) EP 2739884	(47) 06.05.2015
(97) EP 2686336	(47) 06.05.2015	(97) EP 2695229	(47) 06.05.2015	(97) EP 2714488	(47) 06.05.2015	(97) EP 2741423	(47) 06.05.2015
(97) EP 2686743	(47) 06.05.2015	(97) EP 2695353	(47) 06.05.2015	(97) EP 2714567	(47) 06.05.2015	(97) EP 2742032	(47) 06.05.2015
(97) EP 2686854	(47) 06.05.2015	(97) EP 2695554	(47) 06.05.2015	(97) EP 2715932	(47) 06.05.2015	(97) EP 2742655	(47) 06.05.2015
(97) EP 2686864	(47) 06.05.2015	(97) EP 2697024	(47) 06.05.2015	(97) EP 2717799	(47) 06.05.2015	(97) EP 2743939	(47) 06.05.2015
(97) EP 2686890	(47) 06.05.2015	(97) EP 2697035	(47) 06.05.2015	(97) EP 2718061	(47) 06.05.2015	(97) EP 2743957	(47) 06.05.2015
(97) EP 2686894	(47) 06.05.2015	(97) EP 2697160	(47) 06.05.2015	(97) EP 2718071	(47) 06.05.2015	(97) EP 2744936	(47) 06.05.2015
(97) EP 2686931	(47) 06.05.2015	(97) EP 2697796	(47) 06.05.2015	(97) EP 2718234	(47) 06.05.2015	(97) EP 2745595	(47) 06.05.2015
(97) EP 2687132	(47) 06.05.2015	(97) EP 2697804	(47) 06.05.2015	(97) EP 2719039	(47) 06.05.2015	(97) EP 2748024	(47) 06.05.2015
(97) EP 2687255	(47) 06.05.2015	(97) EP 2697892	(47) 06.05.2015	(97) EP 2719652	(47) 06.05.2015	(97) EP 2749749	(47) 06.05.2015
(97) EP 2687465	(47) 06.05.2015	(97) EP 2697936	(47) 06.05.2015	(97) EP 2719892	(47) 06.05.2015	(97) EP 2750934	(47) 06.05.2015
(97) EP 2688047	(47) 06.05.2015	(97) EP 2697984	(47) 06.05.2015	(97) EP 2720058	(47) 06.05.2015	(97) EP 2753336	(47) 06.05.2015
(97) EP 2688437	(47) 06.05.2015	(97) EP 2699001	(47) 06.05.2015	(97) EP 2720549	(47) 06.05.2015	(97) EP 2753467	(47) 06.05.2015
(97) EP 2688556	(47) 06.05.2015	(97) EP 2699123	(47) 06.05.2015	(97) EP 2721965	(47) 06.05.2015	(97) EP 2753547	(47) 06.05.2015
(97) EP 2688677	(47) 06.05.2015	(97) EP 2699611	(47) 06.05.2015	(97) EP 2722191	(47) 06.05.2015	(97) EP 2755014	(47) 06.05.2015
(97) EP 2688678	(47) 06.05.2015	(97) EP 2700078	(47) 06.05.2015	(97) EP 2723184	(47) 06.05.2015	(97) EP 2757210	(47) 06.05.2015
(97) EP 2688679	(47) 06.05.2015	(97) EP 2700438	(47) 06.05.2015	(97) EP 2723765	(47) 06.05.2015	(97) EP 2761761	(47) 06.05.2015
(97) EP 2688716	(47) 06.05.2015	(97) EP 2700454	(47) 06.05.2015	(97) EP 2724072	(47) 06.05.2015	(97) EP 2762920	(47) 06.05.2015
(97) EP 2688718	(47) 06.05.2015	(97) EP 2701436	(47) 06.05.2015	(97) EP 2725180	(47) 06.05.2015	(97) EP 2764229	(47) 06.05.2015
(97) EP 2688732	(47) 06.05.2015	(97) EP 2701728	(47) 06.05.2015	(97) EP 2725181	(47) 06.05.2015	(97) EP 2767462	(47) 06.05.2015
(97) EP 2688947	(47) 06.05.2015	(97) EP 2701897	(47) 06.05.2015	(97) EP 2727131	(47) 06.05.2015	(97) EP 2769714	(47) 06.05.2015
(97) EP 2688949	(47) 06.05.2015	(97) EP 2702802	(47) 06.05.2015	(97) EP 2728231	(47) 06.05.2015	(97) EP 2772289	(47) 06.05.2015
(97) EP 2688996	(47) 06.05.2015	(97) EP 2702857	(47) 06.05.2015	(97) EP 2729389	(47) 06.05.2015	(97) EP 2777444	(47) 06.05.2015
(97) EP 2689132	(47) 06.05.2015	(97) EP 2703004	(47) 06.05.2015	(97) EP 2729453	(47) 06.05.2015	(97) EP 2778161	(47) 06.05.2015
(97) EP 2689502	(47) 06.05.2015	(97) EP 2704020	(47) 06.05.2015	(97) EP 2729471	(47) 06.05.2015	(97) EP 2779213	(47) 06.05.2015
(97) EP 2689728	(47) 06.05.2015	(97) EP 2704276	(47) 06.05.2015	(97) EP 2729588	(47) 06.05.2015	(97) EP 2779345	(47) 06.05.2015
(97) EP 2690135	(47) 06.05.2015	(97) EP 2704981	(47) 06.05.2015	(97) EP 2729619	(47) 06.05.2015	(97) EP 2780183	(47) 06.05.2015
(97) EP 2690963	(47) 06.05.2015	(97) EP 2705902	(47) 06.05.2015	(97) EP 2729695	(47) 06.05.2015	(97) EP 2780388	(47) 06.05.2015
(97) EP 2690984	(47) 06.05.2015	(97) EP 2706254	(47) 06.05.2015	(97) EP 2729802	(47) 06.05.2015	(97) EP 2781364	(47) 06.05.2015
(97) EP 2691068	(47) 06.05.2015	(97) EP 2706362	(47) 06.05.2015	(97) EP 2729802	(47) 06.05.2015	(97) EP 2781364	(47) 06.05.2015
(97) EP 2691166	(47) 06.05.2015	(97) EP 2708422	(47) 06.05.2015	(97) EP 2731800	(47) 06.05.2015	(97) EP 2781743	(47) 06.05.2015
(97) EP 2691239	(47) 06.05.2015	(97) EP 2708706	(47) 06.05.2015	(97) EP 2731901	(47) 06.05.2015	(97) EP 2781811	(47) 06.05.2015
(97) EP 2691265	(47) 06.05.2015	(97) EP 2708706	(47) 06.05.2015	(97) EP 2732590	(47) 06.05.2015	(97) EP 2782262	(47) 06.05.2015
(97) EP 2691316	(47) 06.05.2015	(97) EP 2708972	(47) 06.05.2015	(97) EP 2732881	(47) 06.05.2015	(97) EP 2784188	(47) 06.05.2015
(97) EP 2691404	(47) 06.05.2015	(97) EP 2709199	(47) 06.05.2015	(97) EP 2733716	(47) 06.05.2015	(97) EP 2784204	(47) 06.05.2015
(97) EP 2691559	(47) 06.05.2015	(97) EP 2709314	(47) 06.05.2015	(97) EP 2734052	(47) 06.05.2015	(97) EP 2786235	(47) 06.05.2015
(97) EP 2691563	(47) 06.05.2015	(97) EP 2710453	(47) 06.05.2015	(97) EP 2734690	(47) 06.05.2015	(97) EP 2787011	(47) 06.05.2015
(97) EP 2691592	(47) 06.05.2015	(97) EP 2710876	(47) 06.05.2015	(97) EP 2734715	(47) 06.05.2015	(97) EP 2788679	(47) 06.05.2015
(97) EP 2691677	(47) 06.05.2015	(97) EP 2712029	(47) 06.05.2015	(97) EP 2734722	(47) 06.05.2015	(97) EP 2789784	(47) 06.05.2015
(97) EP 2692024	(47) 06.05.2015	(97) EP 2712042	(47) 06.05.2015	(97) EP 2734807	(47) 06.05.2015	(97) EP 2792655	(47) 06.05.2015
(97) EP 2692056	(47) 06.05.2015	(97) EP 2712701	(47) 06.05.2015	(97) EP 2735099	(47) 06.05.2015	(97) EP 2804014	(47) 06.05.2015
(97) EP 2692104	(47) 06.05.2015	(97) EP 2712797	(47) 06.05.2015	(97) EP 2735126	(47) 06.05.2015	(97) EP 2824478	(47) 06.05.2015
(97) EP 2692631	(47) 06.05.2015	(97) EP 2713135	(47) 06.05.2015	(97) EP 2736168	(47) 06.05.2015	(97) EP 2835699	(47) 06.05.2015
(97) EP 2692951	(47) 06.05.2015	(97) EP 2713401	(47) 06.05.2015	(97) EP 2736542	(47) 06.05.2015		
(97) EP 2693402	(47) 06.05.2015	(97) EP 2713609	(47) 06.05.2015	(97) EP 2736582	(47) 06.05.2015		
		(97) EP 2713825	(47) 06.05.2015	(97) EP 2736831	(47) 06.05.2015		

### Zveřejněné překlady evropských patentových spisů

U následujících udělených evropských patentů s účinky pro Českou republiku byl majitelem předložen překlad patentového spisu do českého jazyka (§ 35c odst. 2 až 4 zákona č. 527/1990 Sb., v platném znění). Údaje jsou řazeny vzestupně podle čísel evropských patentů.

(97) <b>EP 1479474</b>		(74) PATENTSERVIS PRAHA a.s., Na Podkovce 281/10, Praha 4, 14700	
(47) 25.02.2015			
(97) 24.11.2004			
(51) <b>B23P 15/00</b>	(2006.01)		
<b>C23C 2/06</b>	(2006.01)		
<b>C25D 7/06</b>	(2006.01)		
<b>C23C 2/02</b>	(2006.01)		
(96) 18.05.2004			
(96) 04102174.2			
(73) HILTI Aktiengesellschaft, 9494 Schaan, LI			
(72) Schubert, Gernot, 6800, Feldkirch, AT			
Marg, Dieter, 6800, Feldkirch, AT			
Burtscher, Norbert, 6712, Thüringen, AT			
Steingruber, Adrian, 86836, Graben, DE			
(54) <b>Způsobu výroby pozinkovaného a otvory opatřeného kovového plochého materiálu</b>			
(32) 10322679			
(31) 20.05.2003			
(33) DE			
		(97) <b>EP 1540952</b>	
		(47) 01.04.2015	
		(97) 22.01.2004	
		(51) <b>H04N 19/51</b>	(2014.01)
		<b>H04N 19/196</b>	(2014.01)
		<b>H04N 19/105</b>	(2014.01)
		<b>H04N 19/176</b>	(2014.01)
		<b>H04N 19/61</b>	(2014.01)
		<b>H04N 19/149</b>	(2014.01)
		<b>H04N 19/46</b>	(2014.01)
		(96) 14.07.2003	
		(96) 03764508.2	
		(73) Thomson Licensing, 92130 Issy-les-Moulineaux, FR	
		(72) BOYCE, Jill, MacDonald, Manalapan, NJ 07726, US	
		(54) <b>Adaptivní vážení referenčních obrazů v kódování videa</b>	
		(32) 395843 P, 395874 P, 410456	
		(31) 15.07.2002, 15.07.2002, 09.04.2003	
		(33) US, US, US	

(86) PCT/US2003/021728  
(87) WO 2004/008761  
(74) Společná advokátní kancelář Vsetečka Zelený Švorčík Kalenský a partneři, JUDr. Michal Havlík, Hálkova 2, Praha 2, 12000

(97) **EP 1582395**  
(47) 08.04.2015  
(97) 05.10.2005  
(51) **B60L 5/00** (2006.01)  
**B60M 7/00** (2006.01)  
(96) 02.02.2004  
(96) 04002234.5  
(73) ROFA INDUSTRIAL AUTOMATION AG, 83059 Kolbermoor, DE  
(72) Kozsar, Wolfgang, 83071 Stephanskirchen, DE  
(54) **Transportní systém s indukčním přenosem energie**  
(74) Rott, Růžička & Guttmann Patentové, známkové a advokátní kanceláře, JUDr. Ing. Miloslav Hainz, Vinohradská 37/938, Praha 2, 12000

(97) **EP 1618111**  
(47) 24.12.2014  
(97) 09.12.2004  
(51) **C07D 495/04** (2006.01)  
(96) 22.04.2004  
(96) 04770646.0  
(73) CADILA HEALTHCARE LIMITED, Ahmedabad 380 015, Gujarat, IN  
(72) LOHRAY, Vidya, Bhushan Cadila Healthcare Limited, Ahmedabad 380 015 Gujarat, IN  
DAVE, Mayank, G. Cadila Healthcare Limited, Ahmedabad 380 015 Gujarat, IN  
LOHRAY, Braj, Bhushan Cadila Healthcare Limited, Ahmedabad 380 015 Gujarat, IN  
(54) **Soli clopidogrelu a postup přípravy**  
(32) MU04132003  
(31) 25.04.2003  
(33) IN  
(86) PCT/IN2004/000112  
(87) WO 2004/106344  
(74) PATENTSERVIS Praha a.s., Na Podkovce 281/10, Praha 4, 14700

(97) **EP 1682343**  
(47) 25.03.2015  
(97) 12.05.2005  
(51) **B32B 5/18** (2006.01)  
**B65D 65/40** (2006.01)  
(96) 25.10.2004  
(96) 04790817.3  
(73) Schur Flexibles Dixie GmbH, 87437 Kempten, DE  
(72) FACKLER, Tobias, 87764 Legau, DE  
BERNIG, Walter, 87471 Durach, DE  
DUJARDIN, Bernard, B-1180 Brüssel, BE  
(54) **Obalový materiál zahrnující pěnovou vrstvu polyolefinu**  
(32) 10350237  
(31) 27.10.2003  
(33) DE  
(86) PCT/EP2004/012029  
(87) WO 2005/042245  
(74) ŽOVICOVÁ & ŽOVIC IP s.r.o., Záhradnícka 36, 821 08 Bratislava

(97) **EP 1869690**  
(47) 14.01.2015  
(97) 28.09.2006  
(51) **H01J 37/32** (2006.01)  
**H01J 37/34** (2006.01)  
**C23C 14/02** (2006.01)  
**C23C 14/06** (2006.01)  
**C23C 14/08** (2006.01)  
**C23C 14/32** (2006.01)  
**F01D 5/28** (2006.01)  
(96) 01.03.2006  
(96) 06705363.7  
(73) Oerlikon Surface Solutions AG, Trübbach, 9477 Trübbach, CH  
(72) RAMM, Jürgen, CH-7304 Maienfeld, CH  
GSTOEHL, Oliver, FL-9496 Balzers, LI  
WIDRIG, Beno, CH-7310 Bad Ragaz, CH  
LENDI, Daniel, CH-9472 Grabs, CH  
(54) **Způsob provozu pulzního zdroje oblouku**

(32) 518052005  
(31) 24.03.2005  
(33) CH  
(86) PCT/CH2006/000123  
(87) WO 2006/099758  
(74) Čermák a spol., JUDr. Karel Čermák, Elišky Peškové 15/735, Praha 5, 15000

(97) **EP 1877492**  
(47) 31.12.2014  
(97) 09.11.2006  
(51) **C08L 95/00** (2006.01)  
**C08K 3/06** (2006.01)  
**C08K 5/42** (2006.01)  
**C08K 5/52** (2006.01)  
(96) 03.05.2006  
(96) 06752151.8  
(73) Innophos, Inc., Cranbury, NJ 08512, US  
(72) MARTIN, Jean-valery, Hopewell, New Jersey 08525, US  
(54) **Modifikovaný materiál asfaltového pojiva používající sesíťovanou drobenou gumu a způsob výroby mosifikovaného asfaltového pojiva**  
(32) 677402 P  
(31) 03.05.2005  
(33) US  
(86) PCT/US2006/016966  
(87) WO 2006/119354  
(74) Společná advokátní kancelář Vsetečka Zelený Švorčík Kalenský a partneři, JUDr. Pavel Zelený, Hálkova 2, Praha 2, 12000

(97) **EP 1941244**  
(47) 28.01.2015  
(97) 03.05.2007  
(51) **G01F 1/684** (2006.01)  
**G01F 1/692** (2006.01)  
**G01F 1/698** (2006.01)  
(96) 24.10.2006  
(96) 06806497.1  
(73) HERAEUS SENSOR TECHNOLOGY GMBH, D-63450 Hanau, DE  
(72) WIENAND, Karlheinz, 63741 Aschaffenburg, DE  
ULLRICH, Karlheinz, 63920 Großheubach, DE  
MUZIOL, Matthias, 63533 Mainhausen, DE  
(54) **Prvek pro snímání průtoku a jeho samočištění**  
(32) 102005051182, 102006030786  
(31) 24.10.2005, 30.06.2006  
(33) DE, DE  
(86) PCT/EP2006/010232  
(87) WO 2007/048573  
(74) KOREJZOVÁ & SPOL., v.o.s., JUDr. Petra Korejzová, Korunní 810/104E, Praha 10 - Vinohrady, 10100

(97) **EP 1951878**  
(47) 25.02.2015  
(97) 12.04.2007  
(51) **C12N 15/82** (2006.01)  
**C12N 9/10** (2006.01)  
(96) 05.10.2006  
(96) 06806148.0  
(73) Bayer Intellectual Property GmbH, 40789 Monheim am Rhein, DE  
(72) FROHBERG, Claus, 14532 Kleinmachnow, DE  
ESSIGMANN, Bernd, 12157 Berlin, DE  
(54) **Rostliny se zvýšenou produkcí hyaluronanu**  
(32) 05090279, 725388 P  
(31) 05.10.2005, 11.10.2005  
(33) EP, US  
(86) PCT/EP2006/009773  
(87) WO 2007/039314  
(74) Traplová Hakr Kubát, advokátní a patentová kancelář, Ing. Eduard Hakr, Přístavní 24, Praha 7, 17000

(97) **EP 1976521**  
(47) 11.03.2015  
(97) 02.08.2007  
(51) **A61K 9/28** (2006.01)  
**A61K 31/445** (2006.01)  
**A61K 9/68** (2006.01)  
(96) 25.01.2007

- (96) 07762549.9  
(73) Insys Therapeutics, Inc., Mundelein, IL 60060, US  
(72) KOTTAYIL, S., George, Long Grove, IL 60047, US  
GOSKONDA, Venkat, R., Gurnee, IL 60031, US  
ZHU, Zhongyuan, Vernon Hills, IL 60061, US  
KATTOOKARAN, Linet, Mount Prospect, IL 60056, US  
PARIKH, Neha, N., Chicago, IL 60607, US
- (54) **Podjazykový fentanylový sprej**  
(32) 762057 P  
(31) 25.01.2006  
(33) US  
(86) PCT/US2007/002163  
(87) WO 2007/087431  
(74) PATENTSERVIS Praha a.s., Na Podkovce 281/10, Praha 4, 14700
- 
- (97) **EP 2004807**  
(47) 04.03.2015  
(97) 04.10.2007  
(51) **C12N 5/0784** (2010.01)  
(96) 28.03.2007  
(96) 07723717.0  
(73) Helmholtz Zentrum München Deutsches Forschungszentrum für  
Gesundheit und Umwelt (GmbH), 85764 Neuherberg, DE  
(72) SCHENDEL, Dolores, J., 80469 München, DE  
BIGALKE, Iris, 0283 OSLO, NO  
ZOBYWALSKI, Anke, 85764 Neuherberg, DE
- (54) **Kompozice pro přípravu zralých dendritických buněk**  
(32) 06006373, 825822 P  
(31) 28.03.2006, 15.09.2006  
(33) EP, US  
(86) PCT/EP2007/002773  
(87) WO 2007/110240  
(74) Společná advokátní kancelář Všecka Zelený Švorčík Kalenský a  
partneři, JUDr. Michal Havlík, Hájkova 2, Praha 2, 12000
- 
- (97) **EP 2044133**  
(47) 28.01.2015  
(97) 24.01.2008  
(51) **C08F 6/00** (2006.01)  
**C08F 6/02** (2006.01)  
**C08F 8/20** (2006.01)  
(96) 18.07.2007  
(96) 07813069.7  
(73) Albemarle Corporation, Baton Rouge, LA 70801-1765, US  
(72) KOLICH, Charles, H., Baton Rouge, LA 70810, US  
BALHOFF, John, F., Baton Rouge, LA 70820, US  
LUTHER, Douglas, W., Walker, LA 70785, US  
HERNDON, Jr., Robert, C., Baton Rouge, LA 70816, US  
LIN, Ronny, W., Baton Rouge, LA 70816, US  
PETERS, Bruce, C., Baton Rouge, LA 70809, US  
MACK, Arthur, G., Prairieville, LA 70769, US  
LEE, David, A., Baton Rouge, LA 70817, US
- (54) **Technologie zpracování pro získání bromovaných styrenových  
polymerů z reakčních směsí, ve kterých jsou vytvořeny, a/nebo  
převádění takových směsí na pelety nebo na granule nebo pastilky**  
(32) 832184 P, 867548 P  
(31) 20.07.2006, 28.11.2006  
(33) US, US  
(86) PCT/US2007/073805  
(87) WO 2008/011477  
(74) KOREJZOVÁ & SPOL., v.o.s., JUDr. Petra Korejzová, Korunní  
810/104E, Praha 10 - Vinohrady, 10100
- 
- (97) **EP 2057327**  
(47) 11.02.2015  
(97) 19.03.2009  
(51) **E04F 15/02** (2006.01)  
(96) 08.09.2008  
(96) 08801907.0  
(73) Flooring Technologies Ltd., Pieta MSD 08, MT  
(72) BRAUN, Roger, CH-6130 Willisau, CH  
(54) **Panel, zejména podlahový panel**  
(32) 102007042840  
(31) 10.09.2007  
(33) DE
- 
- (86) PCT/EP2008/007328  
(87) WO 2009/033623  
(74) Ing. Vítězslav Žák, patentový zástupce, Ostopovická 4, Troubsko, 66441
- 
- (97) **EP 2121304**  
(47) 28.01.2015  
(97) 31.07.2008  
(51) **B29C 65/44** (2006.01)  
**B29L 31/10** (2006.01)  
**B29K 305/00** (2006.01)  
**B29K 309/02** (2006.01)  
**B29C 65/46** (2006.01)  
**B29C 65/48** (2006.01)  
**B29C 65/00** (2006.01)  
**B29C 45/14** (2006.01)  
**B29K 25/00** (2006.01)  
**B29K 55/02** (2006.01)  
**B29K 81/00** (2006.01)  
**B29K 105/06** (2006.01)  
**B29K 309/08** (2006.01)  
**B32B 15/08** (2006.01)  
**B29K 23/00** (2006.01)  
**B29L 9/00** (2006.01)  
**B62D 29/00** (2006.01)  
**B29K 101/12** (2006.01)  
**B29L 31/30** (2006.01)  
B29K 705/00 (2006.01)  
C09J 5/06 (2006.01)  
B29K 77/00 (2006.01)  
B29K 67/00 (2006.01)  
B29K 69/00 (2006.01)  
B29K 79/00 (2006.01)
- (96) 18.12.2007  
(96) 07857750.9  
(73) Hühoc Metalloberflächenveredelung GmbH, 42279 Wuppertal, DE  
(72) WELSCH, Klaus, 58339 Breckerfeld, DE  
(54) **Způsob výroby hybridní komponenty z plastu a kovu a kompozit  
kov/plast**  
(32) 102007004581, 102007009928  
(31) 24.01.2007, 27.02.2007  
(33) DE, DE  
(86) PCT/EP2007/064123  
(87) WO 2008/089873  
(74) Rott, Růžička & Guttman Advokátní, patentové a známkové kanceláře,  
Ing. Ivana Jirotková, Vinohradská 37, Praha 2, 12000
- 
- (97) **EP 2135615**  
(47) 28.01.2015  
(97) 23.12.2009  
(51) **A61K 36/00** (2006.01)  
**A61K 31/47** (2006.01)  
**A61K 36/28** (2006.01)  
**A61K 36/758** (2006.01)  
**A61K 36/66** (2006.01)  
(96) 06.12.2005  
(96) 09152200.3  
(73) Indena S.p.A., 20139 Milano, IT  
(72) Bombardelli, Ezio, 27027, GROPELLO CAIROLI (PV), IT  
Ronchi, Massimo, 20139, MILANO, IT  
Di Nicolo', Paola, 20139, MILANO, IT
- (54) **Prostředky pro léčení chorobných stavů horních dýchacích cest**  
(32) MI20042414  
(31) 17.12.2004  
(33) IT  
(74) KOREJZOVÁ & SPOL., v.o.s., JUDr. Petra Korejzová, Korunní 810/104  
E, Praha 10, 10100
- 
- (97) **EP 2197623**  
(47) 14.01.2015  
(97) 12.03.2009  
(51) **B62D 65/02** (2006.01)  
**B23K 37/04** (2006.01)  
**B23P 19/10** (2006.01)  
**F16M 5/00** (2006.01)  
(96) 18.07.2008  
(96) 08784866.9

- (73) KHS GmbH, 44143 Dortmund, DE  
(72) JENDRICHOWSKI, Klaus, 59439 Holzwickede, DE  
WIEDEMANN, Ulrich, 44135 Dortmund, DE  
(54) **Způsob výroby strojů**  
(32) 102007041251  
(31) 30.08.2007  
(33) DE  
(86) PCT/EP2008/005886  
(87) WO 2009/030310  
(74) Čermák a spol., JUDr. Karel Čermák, Elišky Peškové 15/735, Praha 5, 15000
- 
- (97) **EP 2204460**  
(47) 10.12.2014  
(97) 07.07.2010  
(51) **C21D 9/00** (2006.01)  
**F27B 9/14** (2006.01)  
(96) 21.12.2009  
(96) 09015769.4  
(73) Schwartz GmbH, 52152 Simmerath, DE  
(72) Schwartz, Rolf-Josef, 52152 Simmerath, DE  
(54) **Způsob a zařízení k ohřívání polotovarů**  
(32) 102009004089  
(31) 05.01.2009  
(33) DE  
(74) Společná advokátní kancelář Vsetečka Zelený Švorčík Kalenský a partneři, JUDr. Michal Havlík, Hálkova 2, Praha 2, 12000
- 
- (97) **EP 2220114**  
(47) 14.01.2015  
(97) 11.06.2009  
(51) **C07K 16/00** (2006.01)  
**C07K 16/22** (2006.01)  
**C07K 16/32** (2006.01)  
**A61K 39/395** (2006.01)  
**A61P 35/00** (2006.01)  
**C12N 15/13** (2006.01)  
(96) 01.12.2008  
(96) 08857287.0  
(73) Genentech, Inc., South San Francisco, CA 94080-4990, US  
(72) FUH, Germaine, Pacifica, CA 94044, US  
LEE, Chingwei, V., Foster City, CA 94404, US  
(54) **Protilátky anti-VEGF**  
(32) 991302 P  
(31) 30.11.2007  
(33) US  
(86) PCT/US2008/013248  
(87) WO 2009/073160  
(74) KOREJZOVÁ & SPOL., v.o.s., JUDr. Petra Korejzová, Korunní 810/104 E, Praha 10 - Vinohrady, 10100
- 
- (97) **EP 2266771**  
(47) 18.02.2015  
(97) 29.12.2010  
(51) **B28C 7/00** (2006.01)  
**B65G 53/32** (2006.01)  
**F25D 3/10** (2006.01)  
**B65G 53/52** (2006.01)  
**C04B 40/06** (2006.01)  
(96) 07.06.2010  
(96) 10165079.4  
(73) Messer Group GmbH, 65812 Bad Soden, DE  
Messer Austria GmbH, 2352 Gumpoldskirchen, AT  
(72) Hatz, Gottfried, 8430, Leibnitz, AT  
Tauchmann, Jens, 47259, Duisburg, DE  
(54) **Zařízení a způsob chlazení a zavádění proudu zkrápěného nebo práškového materiálu do úložné nádrže**  
(32) 102009029893  
(31) 23.06.2009  
(33) DE  
(74) Traplová Hakr Kubát, advokátní a patentová kancelář, Ing. Eduard Hakr, Přístavní 24, Praha 7, 17000
- 
- (97) **EP 2268607**  
(47) 18.02.2015  
(97) 17.09.2009
- (51) **C07C 237/10** (2006.01)  
**C07K 14/00** (2006.01)  
**C07K 5/06** (2006.01)  
(96) 13.03.2009  
(96) 09719041.7  
(73) Cú Bio, Seoul 135-964, KR  
(72) CHUNG Shin, Yongin-si Gyeonggi-do 446-955, KR  
LEE Jong-Ook, Seoul 151-050, KR  
KIM Heui-Yeon, Gyeonggi-do Incheon 407-814, KR  
PARK Hyun-Jin, Gyeonggi-do426-160, KR  
KIM Mi-Ran, Gyeonggi-do 426-160, KR  
(54) **Peptidové deriváty kyseliny nukleové s dobrou penetrací buňky a silnou afinitou k nukleové kyselině**  
(32) 20080023658, 20080111459  
(31) 14.03.2008, 11.11.2008  
(33) KR, KR  
(86) PCT/KR2009/001256  
(87) WO 2009/113828  
(74) ŽOVICOVÁ & ŽOVIC IP, s.r.o., Záhradnícka 36, 821 08 Bratislava
- 
- (97) **EP 2273037**  
(47) 28.01.2015  
(97) 12.01.2011  
(51) **E04F 13/06** (2006.01)  
**E06B 1/62** (2006.01)  
(96) 31.05.2010  
(96) 10164508.3  
(73) Zahner, Roman, 91567 Herrieden, DE  
Becker, Silvan, 74535 Mainhardt, DE  
(72) Zahner, Roman, 91567 Herrieden, DE  
Becker, Silvan, 74535 Mainhardt, DE  
(54) **Přípojovací profilovaná lišta, zejména profilovaná lišta pro připojení k ostění**  
(32) 102009023958  
(31) 04.06.2009  
(33) DE  
(74) Traplová Hakr Kubát, advokátní a patentová kancelář, Ing. Eduard Hakr, Přístavní 24, Praha 7, 17000
- 
- (97) **EP 2294296**  
(47) 28.01.2015  
(97) 07.01.2010  
(51) **F02B 45/10** (2006.01)  
**B01F 3/00** (2006.01)  
**B01F 7/16** (2006.01)  
**C10L 1/32** (2006.01)  
(96) 02.06.2009  
(96) 09773987.4  
(73) H R D Corporation, Houston, Texas 77035, US  
(72) HASSAN, Abbas, Houston TX 77035, US  
ANTHONY, Rayford, G., Houston TX 77035, US  
BORSINGER, Gregory, Chatham NJ 07928, US  
HASSAN, Aziz, Houston TX 77035, US  
BAGHERZADEH, Ebrahim, Houston TX 77035, US  
(54) **Vysokosmykový postup výroby směsi vzduch/palivo**  
(32) 78154  
(31) 03.07.2008  
(33) US  
(86) PCT/US2009/045988  
(87) WO 2010/002535  
(74) PATENTSERVIS PRAHA a.s., Na Podkovce 281/10, Praha 4, 14700
- 
- (97) **EP 2318037**  
(47) 28.01.2015  
(97) 14.01.2010  
(51) **A61K 38/47** (2006.01)  
**A61P 1/16** (2006.01)  
**A61P 21/00** (2006.01)  
**A61P 3/00** (2006.01)  
(96) 08.07.2009  
(96) 09794820.2  
(73) Duke University, Durham, NC 27708-0083, US  
CHEN, Yuan-Tsong, Durham, NC 27708-0083, US  
KISHNANI, Priya, Durham, NC 27708-0083, US  
SUN, Baodong, Durham, NC 27708-0083, US  
(54) **Způsob léčení onemocnění ukládání glykogenu**

(32) 129612 P  
(31) 08.07.2008  
(33) US  
(86) PCT/US2009/003993  
(87) WO 2010/005565  
(74) PATENTSERVIS Praha a.s., Na Podkovce 281/10, Praha 4, 14700

(97) **EP 2338319**  
(47) 11.02.2015  
(97) 01.04.2010  
(51) **H05K 9/00** (2006.01)  
**H01L 23/552** (2006.01)  
(96) 18.09.2009  
(96) 09792687.7

(73) Parker-Hannifin Corporation, Cleveland, Ohio 44124-4141, US  
(72) BUNYAN, Michael, H., Chelmsford Massachusetts 01824, US  
WATCHKO, George, R., Stoneham Massachusetts 02180, US  
LIONETTA, William, G., Harwich Port Massachusetts 02646, US  
(54) **Stínění proti elektromagnetické interferenci využívající elektricky vodivý pěnový materiál**  
(32) 100499 P  
(31) 26.09.2008  
(33) US  
(86) PCT/US2009/057400  
(87) WO 2010/036563  
(74) Rott, Růžička & Guttman Patentové, známkové a advokátní kanceláře, JUDr. Ing. Miloslav Hainz, Vinohradská 37/938, Praha 2, 12000

(97) **EP 2378213**  
(47) 03.12.2014  
(97) 19.10.2011  
(51) **F24D 19/10** (2006.01)  
**G05D 23/19** (2006.01)  
(96) 12.04.2011  
(96) 11162088.6

(73) SOLETANCHE FREYSSINET, 92500 Rueil Malmaison, CO, FR  
(72) Stubler, Jérôme, 75016, Paris, FR  
Basile, Bernard, 78370, Plaisir, FR  
Hovhanessian, Gilles, 92160, Antony, FR  
(54) **Systém a způsob analýzy tepelného chování staveb**  
(32) 1052910  
(31) 16.04.2010  
(33) FR  
(74) KOREJZOVÁ & SPOL., v.o.s., JUDr. Petra Korejzová, Korunní 810/104 E, Praha 10 - Vinohrady, 10100

(97) **EP 2379592**  
(47) 11.02.2015  
(97) 24.06.2010  
(51) **C07K 16/22** (2006.01)  
**A61K 39/395** (2006.01)  
**A61P 35/00** (2006.01)  
(96) 14.12.2009  
(96) 09793471.5

(73) F. Hoffmann-La Roche AG, 4070 Basel, CH  
(72) BRINKMANN, Ulrich, 82362 Weilheim, DE  
GRIEP, Remko Albert, 3470 Slemmestad, NO  
KALUZA, Klaus, 82362 Weilheim, DE  
KAVLIE, Anita, 0287 Oslo, NO  
KLEIN, Christian, 8906 Bonstetten, CH  
REGULA, Joerg Thomas, 81377 München, DE  
SCHEUER, Werner, 82377 Penzberg, DE  
(54) **Protilátky proti lidskému angiotenzinu 2**  
(32) 08021835  
(31) 16.12.2008  
(33) EP  
(86) PCT/EP2009/008930  
(87) WO 2010/069532  
(74) Čermák a spol., JUDr. Karel Čermák, Elišky Peškové 15/735, Praha 5, 15000

(97) **EP 2382474**  
(47) 04.03.2015  
(97) 29.07.2010  
(51) **G01N 33/574** (2006.01)  
**G01N 33/68** (2006.01)

(96) 18.01.2010  
(96) 10704115.4  
(73) Transgene SA, 67405 Illkirch Graffenstaden, FR  
(72) ACRES, Bruce, 67000 Strasbourg, FR  
MARIE-BASTIEN, Bérangère, 67230 Huttenheim, FR  
(54) **Rozpustná ICAM-1 jako biomarker pro predikci terapeutické reakce**  
(32) 09305044, 09305294  
(31) 20.01.2009, 07.04.2009  
(33) EP, EP  
(86) PCT/EP2010/050532  
(87) WO 2010/084100  
(74) Společná advokátní kancelář Všetečka Zelený Švorčík Kalenský a partneři, JUDr. Michal Havlík, advokát a patentový zástupce, Hálkova 2, Praha 2, 12000

(97) **EP 2383046**  
(47) 11.02.2015  
(97) 02.11.2011  
(51) **B05B 15/06** (2006.01)  
**D21F 1/32** (2006.01)  
**D21F 1/34** (2006.01)  
(96) 21.04.2011  
(96) 11003359.4

(73) Papiermaschinen-Systemtechnik GmbH, 77654 Offenburg, DE  
(72) Struck, Hans Joachim, 77654 Offenburg, DE  
Fabiny, Lutz, 77799 Ortenberg, DE  
(54) **Tryska pro uvolnitelné uspořádání ve výstupu trubkovitého držáku vysokotlakého nebo kondicionovačnického zařízení**  
(32) 102010019184  
(31) 30.04.2010  
(33) DE  
(74) PATENTSERVIS Praha a.s., Na Podkovce 281/10, Praha 4, 14700

(97) **EP 2383192**  
(47) 25.03.2015  
(97) 02.11.2011  
(51) **B65D 5/42** (2006.01)  
**B65D 5/66** (2006.01)  
**A23G 3/02** (2006.01)  
**F26B 17/02** (2006.01)  
**B65D 85/10** (2006.01)  
(96) 01.02.2011  
(96) 11152943.4

(73) JT International S.A., 1211 Geneva 26, CH  
(72) Collins, Tim, West Horsley Leatherhead, Surrey KT24 6 BL, GB  
(54) **Cigaretová krabička**  
(32) 201007155  
(31) 29.04.2010  
(33) GB  
(74) JUDr. Michal Havlík, advokát, JUDr. Michal Havlík, Hálkova 2, Praha 2, 12000

(97) **EP 2385671**  
(47) 11.02.2015  
(97) 09.11.2011  
(51) **H04L 27/26** (2006.01)  
**H04L 5/00** (2006.01)  
**H04B 7/26** (2006.01)  
**H04L 5/26** (2006.01)  
(96) 11.12.2008  
(96) 11166397.7  
(73) LG ELECTRONICS INC., Yeongdeungpo-gu Seoul 150-721, KR  
(72) Ko, Woo Suk, 137-724 Seoul, KR  
Moon, Sang Chul, 137-724 Seoul, KR  
(54) **Zařízení a způsob pro vysílání a příjem signálu**  
(32) 12889 P, 20080124333  
(31) 11.12.2007, 08.12.2008  
(33) US, KR  
(74) KOREJZOVÁ & SPOL., v.o.s., JUDr. Petra Korejzová, Korunní 810/104E, Praha 10 - Vinohrady, 10100

(97) **EP 2397754**  
(47) 24.12.2014  
(97) 21.12.2011  
(51) **H01L 23/373** (2006.01)  
**H01L 23/367** (2006.01)

**F21K 99/00** (2010.01)  
**F21V 29/00** (2006.01)  
**F21Y 101/02** (2006.01)  
**F21Y 105/00** (2006.01)  
(96) 22.03.2007  
(96) 11177204.2  
(73) CeramTec GmbH, 73207 Plochingen, DE  
(72) Kluge, Dr. Claus Peter, 95195 Röslau, DE  
(54) **Nosné těleso pro součástky nebo obvody**  
(32) 102006013873, 102006055965, 102006058417  
(31) 23.03.2006, 24.11.2006, 08.12.2006  
(33) DE, DE, DE  
(74) Čermák a spol., JUDr. Karel Čermák, Elišky Peškové 15, Praha 5, 15000

(97) **EP 2403978**  
(47) 17.12.2014  
(97) 10.09.2010  
(51) **C23C 22/83** (2006.01)  
**C23C 22/34** (2006.01)  
**C23C 22/66** (2006.01)  
**C23C 22/56** (2006.01)  
**C23C 18/12** (2006.01)  
**C09D 5/08** (2006.01)  
**B05D 7/14** (2006.01)  
(96) 03.03.2010  
(96) 10707888.3  
(73) Chemetall GmbH, 60487 Frankfurt am Main, DE  
(72) SEBRALLA, Lars, 63486 Bruchköbel, DE  
WALTER, Manfred, 63452 Hanau, DE  
(54) **Způsob povlakování kovových povrchů ve vícestupňovém procesu**  
(32) 102009001372  
(31) 06.03.2009  
(33) DE  
(86) PCT/EP2010/052687  
(87) WO 2010/100187  
(74) Čermák a spol., JUDr. Karel Čermák, Elišky Peškové 15, Praha 5, 15000

(97) **EP 2407612**  
(47) 22.04.2015  
(97) 18.01.2012  
(51) **E04G 21/12** (2006.01)  
**E04G 21/14** (2006.01)  
(96) 08.07.2011  
(96) 11173240.0  
(73) Pfeifer Holding GmbH & Co. KG, 87700 Memmingen, DE  
(72) Hanz, Georg Sergej, 87740 Buxheim, DE  
(54) **Použití úložného boxu**  
(32) 202010010127 U  
(31) 12.07.2010  
(33) DE  
(74) Rott, Růžička & Guttmann Patentové, známkové a advokátní kanceláře, Ing. Jiří Andera, Vinohradská 37, Praha 2, 12000

(97) **EP 2442923**  
(47) 11.02.2015  
(97) 23.12.2010  
(51) **B21B 23/00** (2006.01)  
(96) 16.06.2010  
(96) 10730544.3  
(73) SMS Innse S.p.A., 20097 San Donato Milanese (MI), IT  
(72) MARIN, Paolo, I-27029 Vigevano (PV), IT  
PALMA, Vincenzo, I-20099 Sesto San Giovanni (MI), IT  
GHISOLFI, Marco, I-20053 Muggiò (MB), IT  
ZANELLA, Guido Emilio, I-20141 Milano, IT  
GRASSINO, Jacopo, I-10094 Giaveno (TO), IT  
BREGANTE, Alberto Vittorio Maria, I-20146 Milano, IT  
(54) **Linka na válcování trubek**  
(32) MI20091085, MI20100113, MI20100666  
(31) 19.06.2009, 28.01.2010, 19.04.2010  
(33) IT, IT, IT  
(86) PCT/IB2010/052699  
(87) WO 2010/146546  
(74) KOREJZOVÁ & SPOL., v.o.s., JUDr. Petra Korejzová, Korunní 810/104E, Praha 10 - Vinohrady, 10100

(97) **EP 2456937**  
(47) 28.01.2015  
(97) 27.01.2011  
(51) **E05B 1/00** (2006.01)  
**E05C 19/16** (2006.01)  
(96) 26.03.2010  
(96) 10713489.2  
(73) Digit, 93500 Pantin, FR  
(72) BENHAMMOU, Jacob, F-94510 La Queue en Brie, FR  
(54) **Pás pro elektromagnetické přísavné zařízení**  
(32) 0903610  
(31) 22.07.2009  
(33) FR  
(86) PCT/FR2010/000253  
(87) WO 2011/010004  
(74) Čermák a spol., JUDr. Karel Čermák, Elišky Peškové 15/735, Praha 5, 15000

(97) **EP 2475844**  
(47) 25.02.2015  
(97) 17.03.2011  
(51) **E21F 13/00** (2006.01)  
(96) 03.09.2010  
(96) 10763436.2  
(73) Caterpillar Global Mining Europe GmbH, 44534 Lünen, DE  
(72) AHLER, Marco, 45468 Mülheim a. d. R., DE  
PAULI, Simon, 30457 Hannover, DE  
KOPP, Thomas, 35102 Lohra, DE  
(54) **Snímáči zařízení a způsob pro geoelektrický průzkum ložisek surových minerálů**  
(32) 102009043972  
(31) 10.09.2009  
(33) DE  
(86) PCT/IB2010/053975  
(87) WO 2011/030268  
(74) Rott, Růžička & Guttmann Patentové, známkové a advokátní kanceláře, Ing. Ivana Menšíková, Vinohradská 37/938, Praha 2, 12000

(97) **EP 2488587**  
(47) 10.12.2014  
(97) 21.04.2011  
(51) **C08L 95/00** (2006.01)  
**C08L 21/00** (2006.01)  
**C08K 5/51** (2006.01)  
**E01C 3/02** (2006.01)  
**C09D 195/00** (2006.01)  
(96) 13.10.2010  
(96) 10824011.0  
(73) Innophos, Inc., Cranbury, NJ 08512, US  
(72) MARTIN, Jean-valery, Hopewell NJ 08525, US  
(54) **Asfalt modifikovaný drobenou gumou se zlepšenou stabilitou**  
(32) 251163 P  
(31) 13.10.2009  
(33) US  
(86) PCT/US2010/052485  
(87) WO 2011/047032  
(74) Společná advokátní kancelář Všecka Zelený Švorčík Kalenský a partneři, JUDr. Pavel Zelený, Hálkova 2, Praha 2, 12000

(97) **EP 2492430**  
(47) 11.02.2015  
(97) 29.08.2012  
(51) **E06B 1/70** (2006.01)  
(96) 06.08.2010  
(96) 12002366.8  
(73) hapa AG, 91567 Herrieden, DE  
(72) Waha, Herbert, 91626 Schopfloch, DE  
(54) **Izolační prvek**  
(32) 102009036811  
(31) 10.08.2009  
(33) DE  
(74) Traplová Hakr Kubát, advokátní a patentová kancelář, Ing. Eduard Hakr, Přístavní 24, Praha 7, 17000

(97) **EP 2493533**  
(47) 25.02.2015



(97) 12.08.2010  
(51) **A61M 5/315** (2006.01)  
(96) 29.03.2010  
(96) 10713161.7  
(73) Copernicus SP. Z O.O., 71-344 Szczecin, PL  
(72) STEFANSKI, Adam, PL-62-200 Gniezno, PL  
(54) **Automatický aplikátor pro tekuté farmaceutické přípravky, zvláště pro insulin**  
(32) 38942709  
(31) 30.10.2009  
(33) PL  
(86) PCT/EP2010/054128  
(87) WO 2010/089418  
(74) Traplová Hakr Kubát, advokátní a patentová kancelář, Ing. Eduard Hakr, Přístavní 24, Praha 7, 17000

(97) **EP 2494166**  
(47) 25.03.2015  
(97) 12.05.2011  
(51) **F02C 6/16** (2006.01)  
**F02C 1/02** (2006.01)  
**F02C 1/04** (2006.01)  
(96) 30.08.2010  
(96) 10752482.9  
(73) General Electric Company, Schenectady, NY 12345, US  
(72) FREUND, Sebastian, W., D-85748 Garching B. Muenchen, DE  
(54) **Adiabatický systém pro ukládání energie se stlačeným vzduchem a vícestupňovým uchováním tepelné energie**  
(32) 607137  
(31) 28.10.2009  
(33) US  
(86) PCT/US2010/047094  
(87) WO 2011/056283  
(74) Společná advokátní kancelář Vsetečka Zelený Švorčík Kalenský a partneři, JUDr. Michal Havlík, Hálkova 2, Praha 2, 12000

(97) **EP 2499081**  
(47) 28.01.2015  
(97) 24.03.2011  
(51) **B66F 7/08** (2006.01)  
**B66F 7/06** (2006.01)  
**B66F 7/20** (2006.01)  
(96) 08.09.2010  
(96) 10760282.3  
(73) O.M.E.R. S.p.A., 30035 Mirano, IT  
(72) ROSSATO, Eride, I-30035 Ballo' Di Mirano, IT  
(54) **Zvedák pro motorová vozidla**  
(32) VE20090051  
(31) 17.09.2009  
(33) IT  
(86) PCT/EP2010/063182  
(87) WO 2011/032872  
(74) PATENTSERVIS PRAHA a.s., Na Podkovce 281/10, Praha 4, 14700

(97) **EP 2499314**  
(47) 01.04.2015  
(97) 19.05.2011  
(51) **E05B 85/02** (2014.01)  
**E05B 81/54** (2014.01)  
(96) 11.11.2010  
(96) 10803031.3  
(73) Kiekert Aktiengesellschaft, 42579 Heiligenhaus, DE  
(72) GRAUTE, Ludger, 45130 Essen, DE  
(54) **Způsob k výrobě zámku dveří motorového vozidla a příslušný zámek dveří motorového vozidla**  
(32) 102009053384  
(31) 14.11.2009  
(33) DE  
(86) PCT/DE2010/001327  
(87) WO 2011/057619  
(74) Společná advokátní kancelář Vsetečka Zelený Švorčík Kalenský a partneři, JUDr. Michal Havlík, Hálkova 2, Praha 2, 12000

(97) **EP 2502938**  
(47) 18.02.2015

(97) 26.09.2012  
(51) **C07K 16/30** (2006.01)  
**A61K 39/395** (2006.01)  
**A61P 35/00** (2006.01)  
**C12N 15/13** (2006.01)  
**C12N 5/10** (2006.01)  
**A61K 47/48** (2006.01)  
**A61K 51/10** (2006.01)  
**A61K 49/00** (2006.01)  
**A61K 39/00** (2006.01)  
(96) 26.10.2007  
(96) 12167198.6  
(73) Genentech, Inc., South San Francisco, CA 94080-4990, US  
(72) Jakobovits, Aya, Beverly Hills, CA 90210, US  
Dennis, Mark S., San Carlos, CA 94070, US  
Rubinfeld, Bonnee, Danville, CA 94506, US  
Polakis, Paul, Mill Valley, CA 94941, US

(54) **Protilátky a imunokonjugáty a jejich použití**  
(32) 863295 P, 868707 P, 921300 P, 937857 P  
(31) 27.10.2006, 05.12.2006, 30.03.2007, 29.06.2007  
(33) US, US, US, US  
(74) KOREJZOVÁ & SPOL., v.o.s., JUDr. Petra Korejzová, Korunní 810/104 E, Praha 10 - Vinohrady, 10100

(97) **EP 2504405**  
(47) 18.02.2015  
(97) 03.06.2011  
(51) **C09J 7/02** (2006.01)  
**G09F 3/00** (2006.01)  
**B32B 7/06** (2006.01)  
(96) 19.11.2010  
(96) 10782555.6  
(73) Infiana Germany GmbH & Co. KG, 91301 Forchheim, DE  
(72) ENGELHARD, Heinz, 90427 Nürnberg, DE  
FÜRST, Michael, 91332 Heiligenstadt, DE  
PANHANS, Jürgen, 91056 Erlangen, DE  
MAUSER, Matthias, 91353 Hausen, DE  
(54) **Oddělitelná fólie s pěnovou strukturou**  
(32) 102009054322  
(31) 24.11.2009  
(33) DE  
(86) PCT/EP2010/007032  
(87) WO 2011/063914  
(74) Společná advokátní kancelář Vsetečka Zelený Švorčík Kalenský a partneři, JUDr. Petr Kalenský, Hálkova 2, Praha 2, 12000

(97) **EP 2511389**  
(47) 11.02.2015  
(97) 16.06.2011  
(51) **C22C 19/05** (2006.01)  
(96) 08.12.2010  
(96) 10835974.6  
(73) Nippon Steel & Sumitomo Metal Corporation, Tokyo 100-8071, JP  
(72) HIRATA, Hiroyuki, Osaka-shi Osaka 541-0041, JP  
OKADA, Hirokazu, Osaka-shi Osaka 541-0041, JP  
SEMBA, Hiroyuki, Osaka-shi Osaka 541-0041, JP  
OGAWA, Kazuhiro, Osaka-shi Osaka 541-0041, JP  
ISEDA, Atsuro, Osaka-shi Osaka 541-0041, JP  
YOSHIZAWA, Mitsuru, Osaka-shi Osaka 541-0041, JP  
(54) **Austenitická žárovzdorná slitina**  
(32) 2009279982  
(31) 10.12.2009  
(33) JP  
(86) PCT/JP2010/071954  
(87) WO 2011/071054  
(74) Rott, Růžička & Guttman Patentová, známková a advokátní kancelář, Ing. Václav Krmenčík, Vinohradská 37, Praha 2, 12000

(97) **EP 2514313**  
(47) 25.02.2015  
(97) 24.10.2012  
(51) **A01P 13/02** (2006.01)  
**A01N 43/40** (2006.01)  
**A01N 39/02** (2006.01)  
**A01N 37/40** (2006.01)  
**A01N 47/30** (2006.01)

	A01N 43/80	(2006.01)	(32)	4102010	
	A01N 47/34	(2006.01)	(31)	12.03.2010	
	A01N 43/76	(2006.01)	(33)	AT	
	A01N 43/38	(2006.01)	(86)	PCT/EP2011/053584	
	A01N 43/28	(2006.01)	(87)	WO 2011/110615	
	A01N 39/04	(2006.01)	(74)	Čermák a spol., JUDr. Karel Čermák, Elišky Peškové 15/735, Praha 5, 15000	
	A01N 37/22	(2006.01)			
	A01N 47/12	(2006.01)			
	A01N 43/42	(2006.01)	(97)	<b>EP 2570322</b>	
	A01N 41/10	(2006.01)	(47)	17.12.2014	
	A01N 35/10	(2006.01)	(97)	20.03.2013	
	A01N 43/54	(2006.01)	(51)	<b>B61D 17/10</b>	(2006.01)
(96)	22.08.2008		(96)	14.09.2011	
(96)	12162567.7		(96)	11181236.8	
(73)	Dow AgroSciences LLC, Indianapolis IN 46268-1054, US		(73)	Bombardier Transportation GmbH, 10785 Berlin, DE	
(72)	Satchivi, Norbert, Westfield, IN Indiana 46074, US		(72)	Büttner, Florian, 13187 Berlin, DE	
	Schmitzer, Paul, Indianapolis, IN Indiana 46250, US			Harnack, Lars, 13587 Berlin, DE	
	Yerkes, Carla, Crawfordsville, IN Indiana 47933, US		(54)	<b>Nosný element pro konstrukci podlahy vozu kolejového vozidla, podlaha vozu kolejového vozidla a vůz kolejového vozidla</b>	
(54)	<b>Synergický herbicidní prostředek obsahující některé pyridin-karboxylové kyseliny a jisté obilní a některé herbicidy</b>		(74)	Čermák a spol., JUDr. Karel Čermák, Elišky Peškové 15, Praha 5, 15000	
(32)	966340 P		(97)	<b>EP 2573269</b>	
(31)	27.08.2007		(47)	18.02.2015	
(33)	US		(97)	27.03.2013	
(74)	PATENTSERVIS PRAHA a.s., Na Podkovce 281/10, Praha 4, 14700		(51)	<b>E01D 21/06</b>	(2006.01)
			(96)	24.09.2012	
(97)	<b>EP 2516305</b>		(96)	12006661.8	
(47)	11.02.2015		(73)	BMTI - Baumaschinentechnik International GmbH & Co. KG, 85748 Garching, DE	
(97)	30.06.2011		(72)	Max, Catrin, 80686 München, DE	
(51)	<b>B66B 1/34</b>	(2006.01)	(54)	<b>Přední stavební zobec pro vytvoření mostní stavby</b>	
	<b>B66B 5/06</b>	(2006.01)	(32)	102011113875	
(96)	10.12.2010		(31)	22.09.2011	
(96)	10787793.8		(33)	DE	
(73)	Inventio AG, 6052 Hergiswil, CH		(74)	Traplová Hakr Kubát, advokátní a patentová kancelář, Ing. Eduard Hakr, Prístavní 24, Praha 7, 17000	
(72)	BIRRRER, Eric, CH-6033 Buchrain, CH				
	ARNOLD, Daniel, CH-6454 Flüelen, CH		(97)	<b>EP 2586945</b>	
(54)	<b>Způsob a zařízení pro určení pohybu a/nebo polohy výtahové kabiny</b>		(47)	18.02.2015	
(32)	09180409		(97)	01.05.2013	
(31)	22.12.2009		(51)	<b>E05D 15/06</b>	(2006.01)
(33)	EP		(96)	26.04.2012	
(86)	PCT/EP2010/069397		(96)	12165698.7	
(87)	WO 2011/076590		(73)	ECLISSE SRL, 31053 Pieve di Soligo TV, IT	
(74)	Čermák a spol., JUDr. Karel Čermák, Elišky Peškové 15/735, Praha 5, 15000		(72)	De Faveri, Luigi, 31020 Refrontolo TV, IT	
			(54)		
(97)	<b>EP 2528450</b>		(32)	TV20110149	
(47)	28.01.2015		(31)	31.10.2011	
(97)	04.08.2011		(33)	IT	
(51)	<b>A23G 3/02</b>	(2006.01)	(74)	Rott, Růžička & Guttman Patentové, známkové a advokátní kanceláře, JUDr. Ing. Miloslav Hainz, Vinohradská 37/938, Praha 2, 12000	
	<b>A23G 3/52</b>	(2006.01)			
(96)	31.01.2011		(97)	<b>EP 2594824</b>	
(96)	11712329.9		(47)	07.01.2015	
(73)	Erden, Tolga, 34450 Istanbul, TR		(97)	22.05.2013	
(72)	Erden, Tolga, 34450 Istanbul, TR		(51)	<b>F16H 55/30</b>	(2006.01)
(54)	<b>Způsob výroby a zařízení na výrobu praskacích kandytů</b>		(96)	06.11.2012	
(32)	201100839, 201000672		(96)	12007544.5	
(31)	28.01.2011, 29.01.2010		(73)	Herkenrath, Karl, 56746 Kempenich, DE	
(33)	TR, TR		(72)	Herkenrath, Karl, 56746 Kempenich, DE	
(86)	PCT/IB2011/050414		(54)	<b>Samonastavovací hnací kolo</b>	
(87)	WO 2011/092669		(32)	102011118515	
(74)	KOREJZOVÁ & SPOL., v.o.s., JUDr. Petra Korejzová, Korunní 810/104E, Praha 10 - Vinohrady, 10100		(31)	15.11.2011	
			(33)	DE	
(97)	<b>EP 2544839</b>		(74)	Společná advokátní kancelář Všeťečka Zelený Švorčík Kalenský a partneři, JUDr. Michal Havlík, Hálkova 2, Praha 2, 12000	
(47)	14.01.2015				
(97)	15.09.2011		(97)	<b>EP 2596555</b>	
(51)	<b>B22D 11/108</b>	(2006.01)	(47)	04.03.2015	
	<b>B22D 11/16</b>	(2006.01)	(97)	26.01.2012	
(96)	10.03.2011		(51)	<b>H01S 3/10</b>	(2006.01)
(96)	11708796.5			<b>H01S 3/06</b>	(2006.01)
(73)	Siemens VAI Metals Technologies GmbH, 4031 Linz, AT			<b>H01S 3/0941</b>	(2006.01)
(72)	EBNER, Helmut, A-4331 Naarn i.M., AT			<b>H01S 3/04</b>	(2006.01)
	SCHEIDEGGER, Roger, A-4300 St.Valentin, AT			<b>H01S 3/08</b>	(2006.01)
	HIRSCHMANN, Martin, A-4060 Leonding, AT		(96)	19.07.2011	
(54)	<b>Způsob a zařízení pro nanášení práškového materiálu na hladinu kovové taveniny v metalurgické nádobě</b>				

- (96) 11733876.4  
(73) THALES, 92200 Neuilly-sur-Seine, FR  
(72) BRANLY, Stéphane, F-91150 Brieries-les-scelles, FR  
DERYCKE, Christophe, F-75001 Paris, FR  
LAUX, Sébastien, F-91120 Palaiseau, FR
- (54) **Zařízení pro zesílení laserového svazku s potlačením příčné laserové emise**  
(32) 1003042  
(31) 20.07.2010  
(33) FR  
(86) PCT/EP2011/062385  
(87) WO 2012/010610  
(74) PATENTSERVIS PRAHA a.s., Na Podkovce 281/10, Praha 4, 14700
- 
- (97) **EP 2603436**  
(47) 25.02.2015  
(97) 16.02.2012  
(51) **B65C 9/00** (2006.01)  
**B65C 9/40** (2006.01)  
(96) 28.06.2011  
(96) 11727989.3  
(73) P.E. Labellers S.p.A., 46047 Porto Mantovano (MN), IT  
(72) CORDIOLI, Andrea, I-46048 Roverbella, IT  
(54) **Etiketovací stroj, zejména pro označování obalů**  
(32) MI20101554  
(31) 13.08.2010  
(33) IT  
(86) PCT/EP2011/060845  
(87) WO 2012/019824  
(74) Rott, Růžička & Guttman Patentové, známkové a advokátní kanceláře, Ing. Ivana Menšíková, Vinohradská 37/938, Praha 2, 12000
- 
- (97) **EP 2609014**  
(47) 21.01.2015  
(97) 01.03.2012  
(51) **B65B 43/50** (2006.01)  
**B65G 1/133** (2006.01)  
**B65G 1/137** (2006.01)  
**B65G 47/84** (2006.01)  
(96) 23.08.2011  
(96) 11751961.1  
(73) Jakob Hatteland Logistics AS, 5578 Nedre Vats, NO  
(72) HOGNALAND, Ingvar, 5578 Nedre Vats, NO  
(54) **Otočné zařízení pro příjem zboží a/nebo výrobků a pro manipulaci s nimi**  
(32) 20101181  
(31) 24.08.2010  
(33) NO  
(86) PCT/NO2011/000230  
(87) WO 2012/026824  
(74) Ing. Dobroslav Musil, Zábřdovická 11, Brno, 61500
- 
- (97) **EP 2609082**  
(47) 18.02.2015  
(97) 08.03.2012  
(51) **C07D 215/44** (2006.01)  
**C07D 471/04** (2006.01)  
**A61K 31/4745** (2006.01)  
**A61P 35/00** (2006.01)  
(96) 26.07.2011  
(96) 11748260.4  
(73) Merck Patent GmbH, 64293 Darmstadt, DE  
(72) FUCHSS, Thomas, 64625 Bensheim-Auerbach, DE  
MEDERSKI, Werner, 64673 Zwingenberg, DE  
ZENKE, Frank, 64291 Darmstadt, DE  
(54) **Imidazo [4,5-c] chinoliny jako inhibitory DNA-PK**  
(32) 102010035744  
(31) 28.08.2010  
(33) DE  
(86) PCT/EP2011/003744  
(87) WO 2012/028233  
(74) Čermák a spol., JUDr. Karel Čermák, Elišky Peškové 735/15, Praha 5, 15000
- 
- (97) **EP 2614515**  
(47) 25.02.2015
- (97) 15.03.2012  
(51) **H01H 71/02** (2006.01)  
**H01H 71/08** (2006.01)  
**H01H 9/02** (2006.01)  
(96) 30.08.2011  
(96) 11761531.0  
(73) Eaton Electrical IP GmbH & Co. KG, 12529 Schönefeld, DE  
(72) GERVING, Karsten, 53229 Bonn, DE  
(54) **Spínací přístroj a příslušenství na připojovací straně**  
(32) 202010012329 U  
(31) 08.09.2010  
(33) DE  
(86) PCT/EP2011/064910  
(87) WO 2012/031946  
(74) Společná advokátní kancelář Všečka Zelený Švorčík Kalenský a partneři, JUDr. Michal Havlík, Hájkova 2, Praha 2, 12000
- 
- (97) **EP 2627649**  
(47) 08.04.2015  
(97) 19.04.2012  
(51) **C07D 401/14** (2006.01)  
**C07D 405/14** (2006.01)  
**C07D 413/14** (2006.01)  
**C07D 417/14** (2006.01)  
**A61K 31/551** (2006.01)  
**A61P 29/00** (2006.01)  
(96) 13.10.2011  
(96) 11773227.1  
(73) Proximagen Limited, London EC1M 3LN, GB  
(72) BROWN, Giles, London Greater London EC1M 3LN, GB  
HIGGINBOTTOM, Michael, London Greater London EC1M 3LN, GB  
STEWART, Alison, London Greater London EC1M 3LN, GB  
PATIENT, Lee, London Greater London EC1M 3LN, GB  
CARLEY, Allison, London Greater London EC1M 3LN, GB  
SIMPSON, Iain, London Greater London EC1M 3LN, GB  
SAVORY, Edward Daniel, London Greater London EC1M 3LN, GB  
OLIVER, Kathryn, London Greater London EC1M 3LN, GB  
COLE, Andrew, Graham, Cranbury, NJ 08512, US  
(54) **Antagonisté receptoru CXCR4**  
(32) 2010117345  
(31) 14.10.2010  
(33) GB  
(86) PCT/EP2011/067946  
(87) WO 2012/049277  
(74) Společná advokátní kancelář Všečka Zelený Švorčík Kalenský a partneři, JUDr. Michal Havlík, Hájkova 2, Praha 2, 12000
- 
- (97) **EP 2635548**  
(47) 17.12.2014  
(97) 10.05.2012  
(51) **C07C 67/00** (2006.01)  
**C07C 69/78** (2006.01)  
**C07C 245/14** (2006.01)  
**C07C 245/16** (2006.01)  
(96) 01.11.2011  
(96) 11778584.0  
(73) DPx Fine Chemicals Austria GmbH & Co KG, 4021, Linz, AT  
(72) REINTJENS, Rafael, Wilhelmus, Elisabeth, Ghislain, NL-6100 AA Echt, NL  
DIELEMANS, Hubertus, Johannes, Adrianus, NL-6100 AA Echt, NL  
THATHAGAR, Mehul, NL-6100 AA Echt, NL  
KONINGS, Jeroen, Hubertina, Gerardus, NL-6100 AA Echt, NL  
POECHLAUER, Peter, 6100 AA Echt, NL  
(54) **Kontinuální příprava a reakce diazo sloučenin**  
(32) 10189601  
(31) 01.11.2010  
(33) EP  
(86) PCT/EP2011/069186  
(87) WO 2012/059485  
(74) Traplová Hakr Kubát, advokátní a patentová kancelář, Ing. Eduard Hakr, Přístavní 24, Praha 7, 17000
- 
- (97) **EP 2641356**  
(47) 28.01.2015  
(97) 24.05.2012  
(51) **H04W 4/24** (2009.01)

	<b>H04L 29/08</b>	(2006.01)	(86)	PCT/EP2011/071464	
	<b>H04M 15/00</b>	(2006.01)	(87)	WO 2012/079993	
	<b>H04L 12/14</b>	(2006.01)	(74)	Traplová Hakr Kubát, advokátní a patentová kancelář, Ing. Eduard Hakr, Přístavní 24, Praha 7, 17000	
(96)	16.11.2010				
(96)	10776742.8				
(73)	Telefonaktiebolaget L M Ericsson (publ), 164 83 Stockholm, SE		(97)	<b>EP 2652166</b>	
(72)	CASTRO CASTRO, Fabian, E-28039 Madrid, ES		(47)	11.02.2015	
	LOPEZ NIETO, Ana Maria, E-28035 Madrid, ES		(97)	21.06.2012	
	MARTIN CABELLO, Irene, E-28017 Madrid, ES		(51)	<b>C23C 14/16</b>	(2006.01)
(54)	<b>Přesměrování služby z kontrolní a účtovací řídicí architektury</b>			<b>C23C 14/58</b>	(2006.01)
(86)	PCT/EP2010/067548			<b>C23C 28/00</b>	(2006.01)
(87)	WO 2012/065626			<b>C23C 28/02</b>	(2006.01)
(74)	KOREJZOVÁ & SPOL., v.o.s., JUDr. Petra Korejzová, Korunní 810/104E, Praha 10 - Vinohrady, 10100			<b>C23C 2/06</b>	(2006.01)
				<b>C23C 2/26</b>	(2006.01)
				<b>C23C 2/40</b>	(2006.01)
(97)	<b>EP 2648939</b>		(96)	17.12.2010	
(47)	28.01.2015		(96)	10810765.7	
(97)	14.06.2012		(73)	Arcelormittal Investigación y Desarrollo SL, 48910 Sestao, Bizkaia, ES	
(51)	<b>B60R 16/02</b>	(2006.01)	(72)	MONNOYER, Maxime, F-57255 Sainte-Marie-aux-Chenes, FR	
	<b>H02G 3/22</b>	(2006.01)		CHALEIX, Daniel, F-57420 Verny, FR	
	<b>H02G 3/04</b>	(2006.01)		ALLELY, Christian, F-57000 Metz, FR	
(96)	22.11.2011			JACQUES, Daniel, F-57100 Thionville, FR	
(96)	11784718.6			CHASSAGNE, Julie, B-4000 Liege, BE	
(73)	A. RAYMOND et Cie, 38000 Grenoble, FR		(54)	<b>Ocelový plech obsahující vícevrstvý povlak</b>	
(72)	ALBARAN, Jean-François, F-38760 Varces, FR		(86)	PCT/FR2010/000848	
	BHIRI, Ridha, F-38100 Grenoble, FR		(87)	WO 2012/080581	
(54)	<b>Kanál pro uložení podlouhlých prvků, způsob jeho montáže a soubor obsahující nosný díl a kanál</b>		(74)	A. Holas & partner Patentová a známková kancelář, Ing. Mgr. Hana Holasová, Křížová 4/105, Brno, 60300	
(32)	1060134				
(31)	06.12.2010				
(33)	FR				
(86)	PCT/EP2011/070675		(97)	<b>EP 2655528</b>	
(87)	WO 2012/076330		(47)	11.02.2015	
(74)	Čermák a spol., JUDr. Karel Čermák, Elišky Peškové 15/735, Praha 5, 15000		(97)	28.06.2012	
			(51)	<b>C09D 11/00</b>	(2014.01)
				<b>C09D 11/10</b>	(2014.01)
			(96)	23.12.2010	
			(96)	10795733.4	
(97)	<b>EP 2649801</b>		(73)	SICPA HOLDING SA, 1008 Prilly, CH	
(47)	15.04.2015		(72)	CIAMPINI, Davide, I-11020 Arnad (AO), IT	
(97)	14.06.2012			GINO, Luigina, I-11020 Arnad (AO), IT	
(51)	<b>H04N 19/00</b>	(2014.01)	(54)	<b>Dvousložkový reaktivní inkoustový tryskový tisk</b>	
(96)	02.09.2011		(86)	PCT/EP2010/070664	
(96)	11763619.1		(87)	WO 2012/084052	
(73)	Deutsche Telekom AG, 53113 Bonn, DE		(74)	Traplová Hakr Kubát, advokátní a patentová kancelář, Ing. Eduard Hakr, Přístavní 24, Praha 7, 17000	
(72)	ARGYROPOULOS, Savvas, 34100 Chalkida, GR				
	FEITEN, Bernhard, 13437 Berlin, DE		(97)	<b>EP 2661148</b>	
	GARCIA, Marie-Neige, 10249 Berlin, DE		(47)	07.01.2015	
	LIST, Peter, 59427 Unna, DE		(97)	06.11.2013	
	RAAKE, Alexander, 10405 Berlin, DE		(51)	<b>H04W 12/12</b>	(2009.01)
(54)	<b>Způsob a zařízení pro objektivní posuzování kvality videa na základě spojité odhadů viditelnosti ztráty paketů</b>			<b>H04W 88/08</b>	(2009.01)
(32)	10194580			H04W 84/04	(2009.01)
(31)	10.12.2010			H04M 3/20	(2006.01)
(33)	EP		(96)	02.05.2013	
(86)	PCT/EP2011/065192		(96)	13166238.9	
(87)	WO 2012/076203		(73)	Deutsche Telekom AG, 53113 Bonn, DE	
(74)	Společná advokátní kancelář Všetečka Zelený Švorčík Kalenský a partneři, JUDr. Michal Havlík, advokát a patentový zástupce, Hálkova 2, Praha 2, 12000		(72)	Klatt, Axel, 50999 Köln, DE	
			(54)	<b>Detekce odposlechu v základnové stanici</b>	
			(32)	102012008737	
			(31)	04.05.2012	
			(33)	DE	
			(74)	ŽOVICOVÁ & ŽOVIC IP s.r.o., Záhradnícka 36, 821 08 Bratislava	
(97)	<b>EP 2651619</b>				
(47)	21.01.2015		(97)	<b>EP 2661955</b>	
(97)	21.06.2012		(47)	31.12.2014	
(51)	<b>B29C 47/68</b>	(2006.01)	(97)	13.11.2013	
	<b>B29C 47/08</b>	(2006.01)	(51)	<b>A01G 9/10</b>	(2006.01)
	<b>B01D 33/46</b>	(2006.01)		<b>B65D 65/46</b>	(2006.01)
(96)	01.12.2011			<b>B65D 85/52</b>	(2006.01)
(96)	11793726.8			<b>B65D 75/52</b>	(2006.01)
(73)	Ettlinger Kunststoffmaschinen GmbH, 86343 Königsbrunn, DE		(96)	26.10.2012	
(72)	ETTLINGER, Roderich, 86179 Augsburg, DE		(96)	12190111.0	
(54)	<b>Zařízení pro kontinuální filtrování směsí materiálů</b>		(73)	Gardenvision International B.V., 2215 TK Voorhout, NL	
(32)	102010055167		(72)	Van Drunick, Michael Cornelis Pieter, 2215 TK Voorhout, NL	
(31)	18.12.2010		(54)	<b>Pružný, biologicky rozložitelný obal s květinovými cibulkami</b>	
(33)	DE				

(74) PATENTSERVIS Praha a.s., Na Podkovce 281/10, Praha 4 - Podolí, 14700

(97) **EP 2668153**  
(47) 04.03.2015  
(97) 02.08.2012  
(51) **C07C 231/10** (2006.01)  
**C07D 231/14** (2006.01)  
(96) 27.01.2012  
(96) 12703656.4  
(73) E.I. Du Pont De Nemours and Company, Wilmington, Delaware 19898, US  
(72) KRISTJANSDOTTIR, Sigridur, Soley, Wilmington, Delaware 19803, US  
SHAPIRO, Rafael, Wilmington, Delaware 19803, US  
OBERHOLZER, Matthew, Richard, Wilmington, Delaware 19810, US  
(54) **Způsob přípravy derivátů 2-aminobenzamidu**  
(32) 201161437280 P  
(31) 28.01.2011  
(33) US  
(86) PCT/US2012/022899  
(87) WO 2012/103436  
(74) PATENTSERVIS PRAHA a.s., Na Podkovce 281/10, Praha 4, 14700

(97) **EP 2668318**  
(47) 11.02.2015  
(97) 02.08.2012  
(51) **C25D 13/12** (2006.01)  
**C25D 13/22** (2006.01)  
F16B 2/10 (2006.01)  
(96) 20.09.2011  
(96) 11761773.8  
(73) PPG Industries Ohio, Inc., Cleveland, OH 44111, US  
(72) KABAGAMBE, Benjamin, Allison Park Pennsylvania 15101, US  
MCCAMY, James W., Export Pennsylvania 15632, US  
BOYD, Donald W., Cheswick Pennsylvania 15024, US  
(54) **Elektrické kontaktní uspořádání pro nanášecí proces**  
(32) 201113015626  
(31) 28.01.2011  
(33) US  
(86) PCT/US2011/052248  
(87) WO 2012/102764  
(74) Čermák a spol., JUDr. Karel Čermák, Elišky Peškové 15/735, Praha 5, 15000

(97) **EP 2674139**  
(47) 25.02.2015  
(97) 18.12.2013  
(51) **A61F 13/62** (2006.01)  
**A61F 13/15** (2006.01)  
**A61F 13/56** (2006.01)  
(96) 15.06.2012  
(96) 12172176.5  
(73) Nitto Bento Bantcilik San. Tic. A.S., 34510 Esenyurt Istanbul, TR  
(72) Kus, Ercan, 34909 Istanbul, TR  
(54) **Role s kontinuální uzavírací páskou pro pleny s předem potaženými úseky neaktivního lepidla**

(74) Kania, Sedlák, Smola, Ing. Jiří Malůšek, Mendlovo nám. 1a, Brno, 60300

(97) **EP 2681371**  
(47) 11.02.2015  
(97) 07.09.2012  
(51) **E04B 1/16** (2006.01)  
**E04B 2/86** (2006.01)  
(96) 02.03.2011  
(96) 11711290.4  
(73) VST Building Technologies AG, 2333 Leopoldsdorf, AT  
(72) MÜLLER, Michael, A-2333 Leopoldsdorf, AT  
(54) **Způsob průběžné výroby deskových prvků sdruženého bednění**  
(86) PCT/EP2011/053118  
(87) WO 2012/116745  
(74) Rott, Růžička & Guttman Patentové, známkové a advokátní kanceláře, Ing. Jiří Andera, Vinohradská 37, Praha 2, 12000

(97) **EP 2698060**  
(47) 11.03.2015  
(97) 19.02.2014  
(51) **A01M 7/00** (2006.01)  
(96) 01.08.2013  
(96) 13401079.2  
(73) Amazonen-Werke H. Dreyer GmbH & Co. KG, 49205 Hasbergen, DE  
(72) Austermann, Stefan, 48291 Telgte, DE  
(54) **Zemědělský polní postřikovač**  
(32) 102012107492  
(31) 16.08.2012  
(33) DE  
(74) Společná advokátní kancelář Všetěčka Zelený Švorčík Kalenský a partneři, JUDr. Michal Havlík, advokát a patentový zástupce, Hálkova 2, Praha 2, 12000

(97) **EP 2722451**  
(47) 07.01.2015  
(97) 23.04.2014  
(51) **E04B 1/26** (2006.01)  
E04B 2/96 (2006.01)  
(96) 17.10.2012  
(96) 12188775.6  
(73) Ter Huurne, Andre, 20457 Hamburg, DE  
(72) Ter Huurne, Andre, 20457 Hamburg, DE  
(54) **Stavební systém, především obytné budovy**  
(74) INPARTNERS GROUP, Ing. Dušan Kendereški, Lidická 51, Brno, 60200

(97) **EP 2756781**  
(47) 11.03.2015  
(97) 23.07.2014  
(51) **A47C 31/00** (2006.01)  
(96) 22.01.2013  
(96) 13152235.1  
(73) Mattes & Ammann GmbH & Co. KG, 72469 Messstetten (Tieringen), DE  
(72) Larsén, Christoph Sven, 72469 Messstetten, DE  
(54) **Kompostovatelná potahová textilie**  
(74) Společná advokátní kancelář Všetěčka Zelený Švorčík Kalenský a partneři, JUDr. Michal Havlík, Hálkova 2, Praha 2, 12000

## Zveřejněné překlady pozměněného, nebo omezeného znění evropských patentových spisů

U následujících udělených evropských patentů s účinky pro Českou republiku byl majitelem předložen opravený překlad patentového spisu do českého jazyka (§ 35d odst. 2 zákona č. 527/1990 Sb., v platném znění).

Datům zveřejnění opraveného překladu evropského patentového spisu je datum publikace tohoto Věstníku.

(97) **EP 1716080**

## Evropské patenty zachované v pozměněném nebo omezeném znění

V této části jsou uvedeny evropské patenty s účinky pro Českou republiku, které byly Evropským úřadem podle článku 102 Úmluvy o udělování evropských patentů zachovány v omezeném znění podle čl. 105a - 105c EPC 2000, nebo v pozměněném znění (§ 35f zákona č. 527/1990 Sb., v platném znění).

(97) Datum oznámení o zachování patentu  
EP 1779915 06.05.2015

## MM4A Zánik evropských patentů nezaplacením poplatků za udržování platnosti patentu

Následující evropské patenty udělené Evropským patentovým úřadem s účinky pro Českou republiku zanikly pro nezaplacení poplatků za udržování platnosti patentu (§ 22 písm. b) zákona č. 527/1990 Sb., v platném znění).

(97) EP 1306471	(97) EP 1672280	(97) EP 1845810	(97) EP 2087203
(97) EP 1310765	(97) EP 1677843	(97) EP 1846480	(97) EP 2102044
(97) EP 1419873	(97) EP 1680370	(97) EP 1854826	(97) EP 2104660
(97) EP 1426214	(97) EP 1682488	(97) EP 1921060	(97) EP 2177530
(97) EP 1433867	(97) EP 1682606	(97) EP 1921414	(97) EP 2205555
(97) EP 1438929	(97) EP 1701808	(97) EP 1925395	(97) EP 2206569
(97) EP 1441769	(97) EP 1783278	(97) EP 1942834	(97) EP 2209736
(97) EP 1443943	(97) EP 1785564	(97) EP 1948177	(97) EP 2215472
(97) EP 1444236	(97) EP 1787927	(97) EP 1949501	(97) EP 2259974
(97) EP 1448544	(97) EP 1796215	(97) EP 1952151	(97) EP 2316722
(97) EP 1480653	(97) EP 1807583	(97) EP 1964828	(97) EP 2317097
(97) EP 1558513	(97) EP 1809270	(97) EP 2009042	(97) EP 2346819
(97) EP 1560827	(97) EP 1810852	(97) EP 2055194	(97) EP 2349434
(97) EP 1562429	(97) EP 1812459	(97) EP 2067696	(97) EP 2362814
(97) EP 1655173	(97) EP 1820022	(97) EP 2072151	(97) EP 2435600
(97) EP 1659153	(97) EP 1824472	(97) EP 2081908	(97) EP 2496555
(97) EP 1671707	(97) EP 1827188	(97) EP 2086944	

## PD4A Převod práv a ostatní změny majitelů evropských patentů

(97) <b>EP 1466082</b> (73) Schaeffler Technologies GmbH & Co. KG, 91074 Herzogenaurach, DE	(97) <b>EP 1650098</b> (73) Schaeffler Technologies AG & Co. KG, 91074 Herzogenaurach, DE
(97) <b>EP 1466082</b> (73) Schaeffler Technologies AG & Co. KG, 91074 Herzogenaurach, DE	(97) <b>EP 1650457</b> (73) Schaeffler Technologies AG & Co. KG, 91074 Herzogenaurach, DE
(97) <b>EP 1486649</b> (73) Bosal Emission Control Systems NV, 3560 Lummen, BE	(97) <b>EP 1650457</b> (73) Schaeffler Technologies GmbH & Co. KG, 91074 Herzogenaurach, DE
(97) <b>EP 1492943</b> (73) Schaeffler Technologies GmbH & Co. KG, 91074 Herzogenaurach, DE	(97) <b>EP 1730420</b> (73) Schaeffler Technologies GmbH & Co. KG, 91074 Herzogenaurach, DE
(97) <b>EP 1492943</b> (73) Schaeffler Technologies AG & Co. KG, 91074 Herzogenaurach, DE	(97) <b>EP 1730420</b> (73) Schaeffler Technologies AG & Co. KG, 91074 Herzogenaurach, DE
(97) <b>EP 1523610</b> (73) Schaeffler Technologies GmbH & Co. KG, 91074 Herzogenaurach, DE	(97) <b>EP 1755565</b> (73) Chrysalis Pharma AG, 6072 Sachseln, CH
(97) <b>EP 1523610</b> (73) Schaeffler Technologies AG & Co. KG, 91074 Herzogenaurach, DE	(97) <b>EP 1775484</b> (73) Schaeffler Technologies GmbH & Co. KG, 91074 Herzogenaurach, DE
(97) <b>EP 1564450</b> (73) Schaeffler Technologies GmbH & Co. KG, 91074 Herzogenaurach, DE	(97) <b>EP 1775484</b> (73) Schaeffler Technologies AG & Co. KG, 91074 Herzogenaurach, DE
(97) <b>EP 1564450</b> (73) Schaeffler Technologies AG & Co. KG, 91074 Herzogenaurach, DE	(97) <b>EP 1869690</b> (73) Oerlikon Surface Solutions AG, Trübbach, 9477 Trübbach, CH
(97) <b>EP 1633562</b> (73) Schaeffler Technologies GmbH & Co. KG, 91074 Herzogenaurach, DE	(97) <b>EP 1925527</b> (73) Schaeffler Technologies AG & Co. KG, 91074 Herzogenaurach, DE
(97) <b>EP 1633562</b> (73) Schaeffler Technologies AG & Co. KG, 91074 Herzogenaurach, DE	(97) <b>EP 1925527</b> (73) Schaeffler Technologies GmbH & Co. KG, 91074 Herzogenaurach, DE
(97) <b>EP 1650098</b> (73) Schaeffler Technologies GmbH & Co. KG, 91074 Herzogenaurach, DE	(97) <b>EP 2014935</b> (73) Schaeffler Technologies AG & Co. KG, 91074 Herzogenaurach, DE

(97) **EP 2014935**  
(73) Schaeffler Technologies GmbH & Co. KG, 91074 Herzogenaurach, DE

---

(97) **EP 2017486**  
(73) Schaeffler Technologies GmbH & Co. KG, 91074 Herzogenaurach, DE

---

(97) **EP 2017486**  
(73) Schaeffler Technologies AG & Co. KG, 91074 Herzogenaurach, DE

---

(97) **EP 2140169**  
(73) Schaeffler Technologies GmbH & Co. KG, 91074 Herzogenaurach, DE

---

(97) **EP 2140169**  
(73) Schaeffler Technologies AG & Co. KG, 91074 Herzogenaurach, DE

---

(97) **EP 2157328**  
(73) Schaeffler Technologies AG & Co. KG, 91074 Herzogenaurach, DE

---

(97) **EP 2157328**  
(73) Schaeffler Technologies GmbH & Co. KG, 91074 Herzogenaurach, DE

---

(97) **EP 2187785**  
(73) Hommel Lothar, 64331 Weiterstadt, DE

---

(97) **EP 2187785**  
(73) Kusserow Bernd, 58300 Wetter, DE

---

(97) **EP 2212585**  
(73) Schaeffler Technologies GmbH & Co. KG, 91074 Herzogenaurach, DE

---

(97) **EP 2212585**  
(73) Schaeffler Technologies AG & Co. KG, 91074 Herzogenaurach, DE

---

(97) **EP 2221506**  
(73) Schaeffler Technologies AG & Co. KG, 91074 Herzogenaurach, DE

---

(97) **EP 2221506**  
(73) Schaeffler Technologies GmbH & Co. KG, 91074 Herzogenaurach, DE

---

(97) **EP 2357373**  
(73) Schaeffler Technologies AG & Co. KG, 91074 Herzogenaurach, DE

---

(97) **EP 2423137**  
(73) Masterwork Machinery Co., Ltd., Tianjin, 300400, CN

---

(97) **EP 2470757**  
(73) Schaeffler Technologies AG & Co. KG, 91074 Herzogenaurach, DE

---

(97) **EP 2470757**  
(73) Schaeffler Technologies GmbH & Co. KG, 91074 Herzogenaurach, DE

---

(97) **EP 2471681**  
(73) Schaeffler Technologies AG & Co. KG, 91074 Herzogenaurach, DE

---

(97) **EP 2471681**  
(73) Schaeffler Technologies GmbH & Co. KG, 91074 Herzogenaurach, DE

---

(97) **EP 2557295**  
(73) Schaeffler Technologies AG & Co. KG, 91074 Herzogenaurach, DE

---

(97) **EP 2612053**  
(73) Schaeffler Technologies AG & Co. KG, 91074 Herzogenaurach, DE

---

**FG4Q**

**Zapsané průmyslové vzory - přehled podle čísel zápisu**

V období uzávěrky tohoto čísla Věstníku zapsal Úřad průmyslového vlastnictví tyto průmyslové vzory:

36429	19-04	36432	23-03	36435	10-05
36430	24-04	36433	11-02	36436	23-02
36431	29-02	36434	14-03		



**FG4Q**

**Zapsané průmyslové vzory - přehled podle tříd**

- (51) **10-05**  
(11) 36435  
(21) 2014-40105  
(22) 01.12.2014  
(15) 06.05.2015  
(54) **Detektor dávkového příkonu záření**  
(28) 1  
(73) ENVINET a.s., Třebíč, Nové Dvory, CZ  
(72) Skála Lukáš Ing., Třebíč, CZ



1.1



1.2



1.3



1.1



1.2



1.3

- (51) **11-02**  
(11) 36433  
(21) 2014-40002  
(22) 28.08.2014  
(15) 06.05.2015  
(54) **Soutěžní cena pro gastronomii – ozdobný předmět**  
(28) 2  
(73) Švéda Jakub MgA., Praha 6, CZ  
(72) Švéda Jakub MgA., Praha 6, CZ

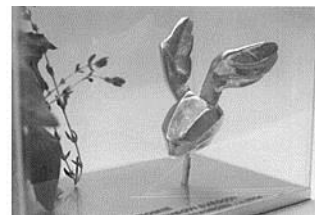

1.4



1.5



2.1



2.2

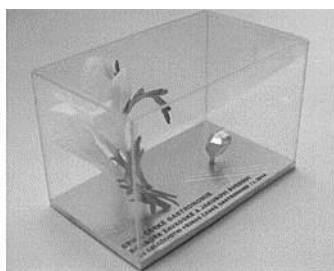

2.3



2.4

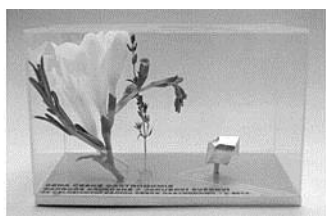

2.5

- (51) 14-03
- (11) 36434
- (21) 2014-40051
- (22) 09.10.2014
- (15) 06.05.2015
- (54) **Mobilní telefon**
- (28) 2
- (73) Vítek Zdeněk Ing., Zlín, CZ
- (72) Vítek Zdeněk Ing., Zlín, CZ

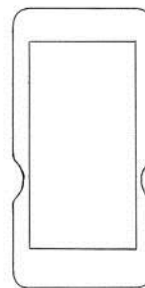

1.1

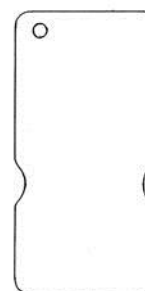

1.2



1.3

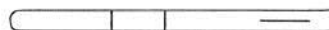

1.4



1.5

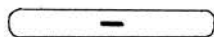

1.6



2.6

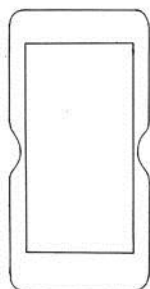

2.1

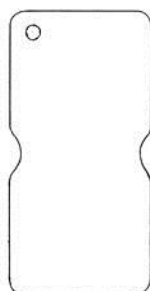

2.2

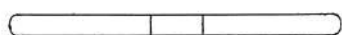

2.3



2.4

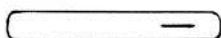

2.5

- (51) **19-04**  
(11) 36429  
(21) 2014-39889  
(22) 15.04.2014  
(15) 06.05.2015  
(54) **Kniha se zipem**  
(28) 1  
(73) H.R.G. spol. s r.o., Litomyšl, CZ  
(72) Gloser Jan, Litomyšl, CZ  
(74) JUDr. Valerie Vodičková, Vodičkova 1512/40, Praha 1, 11000

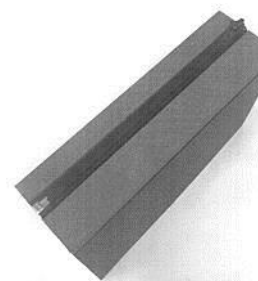

1.1



1.2

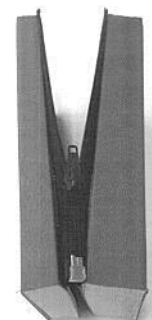

1.3

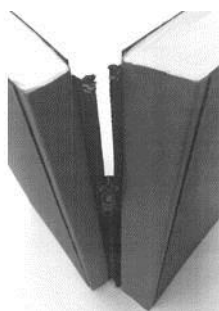

1.4

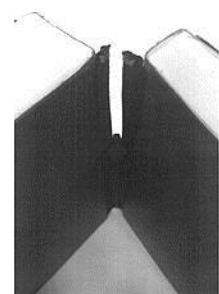

1.5

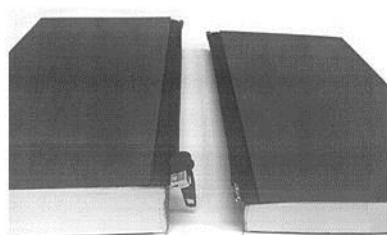

1.6

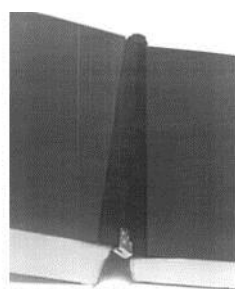

1.7



1.1



1.2



1.3



1.4

- 
- (51) 23-02  
(11) 36436  
(21) 2015-40176  
(22) 13.02.2015  
(15) 06.05.2015  
(54) Láhev s dávkovačem  
(28) 1  
(73) Vávra Martin, Praha 6, CZ  
(72) Vávra Martin, Praha 6, CZ



1.5



1.6

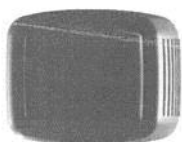

1.7

- 
- (51) **23-03**  
(11) 36432  
(21) 2014-39963  
(22) 03.07.2014  
(15) 06.05.2015  
(54) **Krbová kamna**  
(28) 1  
(73) Vysoká škola uměleckoprůmyslová v Praze, Praha 1, CZ  
(72) Polák Tomáš, Praha 4 - Písnice, CZ



1.1



1.2



1.3



1.4

- 
- (51) **24-04**  
(11) 36430  
(21) 2014-39928  
(22) 28.05.2014  
(15) 06.05.2015  
(54) **Biodegradabilní tracheální stent**  
(28) 1  
(73) ELLA-CS, s.r.o., Hradec Králové, Třebeš, CZ  
(72) Vašáková Martina MUDr., Praha 10, CZ  
Kuběna Petr Ing., Hradec Králové, CZ  
Stehlik Luděk MUDr., Praha 4, CZ

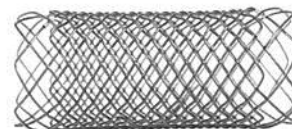

1.1



1.2

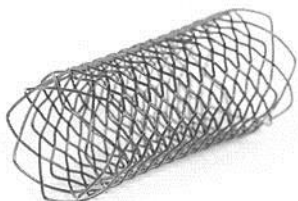

1.3

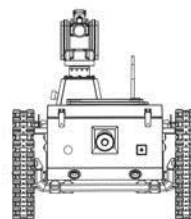

1.3

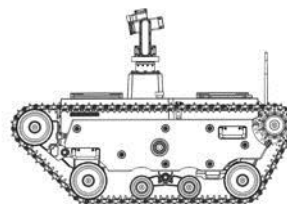

1.4

- (51) **29-02**  
(11) 36431  
(21) 2014-39951  
(22) 26.06.2014  
(15) 06.05.2015  
(54) **Průzkumný robot, bioradar, manipulátor robota, přehledová kamera**  
(28) 4  
(73) Vysoké učení technické v Brně, Brno, CZ  
(72) Drahanský Martin doc. Ing., Brno Žabovřesky, CZ  
Hájek Josef Ing., Hovězí, CZ  
Marvan Aleš Ing., Brno - Královo Pole, CZ  
Novotný Tomáš Ing., Brno - Líšeň, CZ  
Pokorný Jaroslav Ing., Brno, CZ  
Váňa Jan Ing., Červené Pečky, CZ

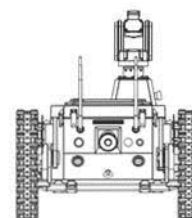

1.5

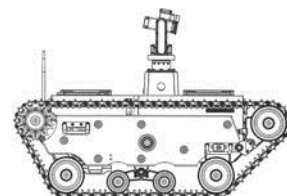

1.6

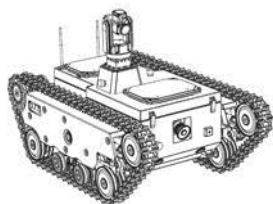

1.1

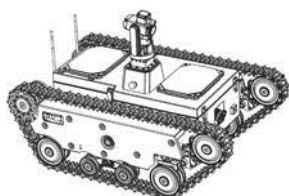

1.2

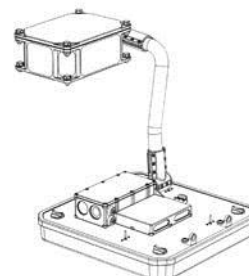

2.1

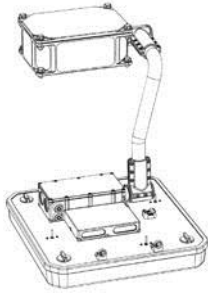

2.2

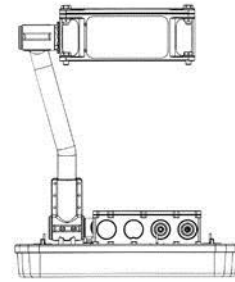

2.6

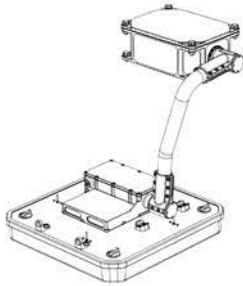

2.3

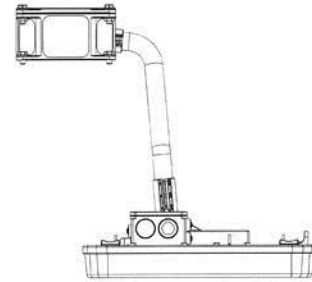

2.7

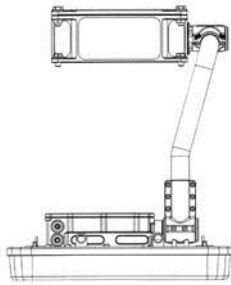

2.4

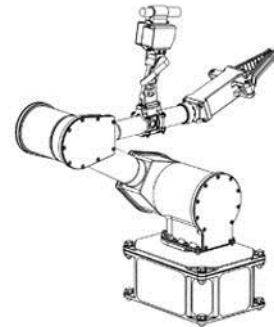

3.1

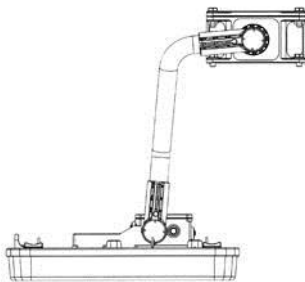

2.5

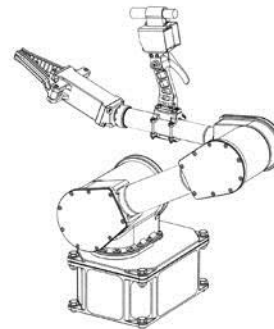

3.2

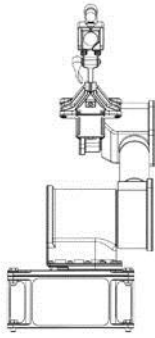

3.3

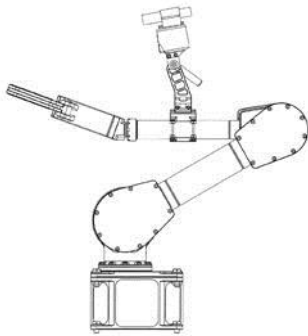

3.4

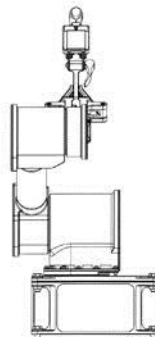

3.5

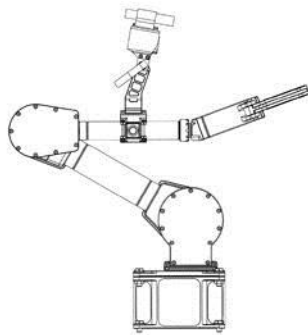

3.6

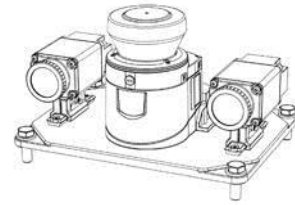

4.1

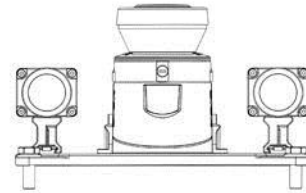

4.2

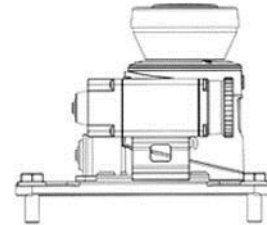

4.3

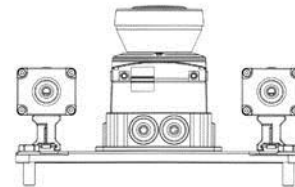

4.4

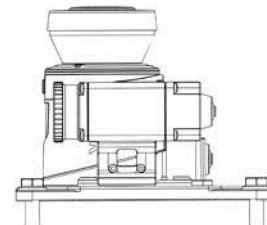

4.5



### Seznam vlastníků zapsaných průmyslových vzorů

(73)	(11)	(51)	(73)	(11)	(51)
ELLA-CS, s.r.o., Hradec Králové, Třebeš, CZ	36430	24-04	Vávra Martin, Praha 6, CZ	36436	23-02
ENVINET a.s., Třebíč, Nové Dvory, CZ	36435	10-05	Vítek Zdeněk Ing., Zlín, CZ	36434	14-03
H.R.G. spol. s r.o., Litomyšl, CZ	36429	19-04	Vysoká škola uměleckoprůmyslová v Praze, Praha 1, CZ	36432	23-03
Švéda Jakub MgA., Praha 6, CZ	36433	11-02			
Vysoké učení technické v Brně, Brno, CZ	36431	29-02			

## Úřední rozhodnutí a oznámení

### MK4A, MK4F

### Zánik patentů a autorských osvědčení uplynutím doby platnosti

(11)	(21)	Int.Cl/(51)	(11)	(21)	Int.Cl/(51)
285860	1996-3367	6/A61K 31/66	292176	1996-3411	7/C09D 5/32
289061	1996-3332	7/C07D 417/12	295115	1996-3258	7/C12N 15/67

### MM4A, MM4F

### Zániky patentů a autorských osvědčení pro nezaplacení udržovacích poplatků

(11)	(21)	Int.Cl/(51)	(11)	(21)	Int.Cl/(51)
287178	1998-1231	7/A61K 9/19	299876	2000-1464	8/F23R 3/28
288624	2000-2544	8/C07D 403/10	299920	2001-1418	8/C07D 307/87
288629	1995-2710	8/C07D 403/10	301170	1999-1722	8/H04B 7/26
290381	1998-1278	7/A61K 47/02	301932	2008-405	8/H01H 9/00
290437	1995-2817	8/E21D 23/06	302161	2001-1477	8/B27N 3/08
290670	1997-1182	7/C07C 211/27	302360	2003-2963	8/F01D 5/30
293957	1998-1294	7/C07H 3/04	302450	2003-2962	8/F01D 5/30
294504	2003-2966	8/A01H 1/06	302619	2000-4046	8/B32B 5/02
295780	2003-2954	8/C21C 5/56	302812	2005-673	8/E04G 23/04
295909	2004-1051	8/B60R 19/18	302923	2001-3827	8/B22D 17/04
296343	2004-1056	8/C08J 11/10	303255	2002-1385	8/C07H 3/06
296419	2000-1575	8/C02F 3/30	303261	2001-1403	8/D04H 13/00
297087	2002-1415	8/B22C 1/00	303459	2002-1331	8/C02F 1/72
298300	1999-1629	8/G01B 5/012	304082	2012-738	8/G01N 19/04
299726	2002-1536	8/A61K 31/485	304242	2001-1323	8/C07K 19/00
299822	2002-1384	8/C07D 401/04			

### MK1K

### Zániky užitných vzorů uplynutím doby platnosti

(11)	(21)	(51)	(11)	(21)	(51)		
15543	2005-16600	A61N 5/06	(2006.01)	21760	2010-23398	A63H 17/00	(2006.01)
15584	2005-16610	F21S 8/04	(2006.01)	21790	2010-23380	E04F 13/07	(2006.01)
15660	2005-16612	F24F 13/08	(2006.01)	21791	2010-23391	E04B 1/68	(2006.01)
15750	2005-16583	B61L 5/10	(2006.01)	21792	2010-23394	A01B 3/26	(2006.01)
18108	2007-19340	G06F 13/00	(2006.01)	21846	2010-23376	A62C 37/00	(2006.01)
18134	2007-19322	C08L 95/00	(2006.01)	21847	2010-23387	B42D 15/00	(2006.01)
18137	2007-19345	E04C 1/42	(2006.01)	22113	2010-23378	A61B 5/0416	(2006.01)
18138	2007-19346	E04F 13/15	(2006.01)	22114	2010-23379	A61B 5/04	(2006.01)
18163	2007-19332	A01K 11/00	(2006.01)	22137	2010-23389	H02H 9/02	(2006.01)
18230	2007-19348	A61G 7/00	(2006.01)	22315	2010-23395	C22C 21/00	(2006.01)
18460	2007-19341	B62M 1/00	(2006.01)	22605	2010-23396	G01N 27/72	(2006.01)
21655	2010-23400	H01Q 1/32	(2006.01)	23772	2012-25589	B25J 9/04	(2006.01)
21723	2010-23392	B01D 11/00	(2006.01)	24181	2012-26177	D06B 15/00	(2006.01)

**MK4Q**

**Zániky práva ze zapsaných průmyslových vzorů uplynutím doby ochrany**

(11) (21) Int.Cl/(51)  
29483 1999-32028 7/08-07

**Zápisy licenčních smluv do rejstříku užitečných vzorů pro nabyvatele**

(11) 28088 Druh licence: výlučná  
(73) Morávek Petr Ing., Koberovy, CZ Datum uzavření smlouvy: 05.05.2015  
Nabyvatel: ATREA s.r.o., Československé armády 5243/32, Jablonec nad Datum zápisu smlouvy: 07.05.2015  
Nisou, Rýnovice, 46605, CZ

**ND1K**

**První prodloužení doby platnosti užitečných vzorů**

(51) **G06Q 30/02** (2012.01)  
**G06Q 30/06** (2012.01)

(11) 22146  
(21) 2011-24044  
(22) 10.03.2011  
(73) ISOLine, s.r.o., Praha, CZ  
(54) Systém nabídky zajímavých produktů

(51) **A61N 2/00** (2006.01)

(11) 22288  
(21) 2011-23923  
(22) 11.02.2011  
(73) Andres Evžen RNDr. Ing., Praha, CZ  
(54) Rehabilitační a léčebná pomůcka

(51) **H01R 4/66** (2006.01)  
**E02D 27/42** (2006.01)

(11) 22402  
(21) 2011-24233  
(22) 19.04.2011  
(73) Maděra Oldřich Ing., Rosice, CZ  
Chalabala Jiří Ing., Brno, CZ  
(54) Uzemnění kovových stožárů

(51) **C12G 3/04** (2006.01)

(11) 22431  
(21) 2011-24333  
(22) 12.05.2011  
(73) EIM-EKO s.r.o., Uherský Brod, CZ  
(54) Lihovina s žen-šenem

(51) **F16K 17/10** (2006.01)  
**F16K 17/04** (2006.01)  
**F16K 15/04** (2006.01)  
**F16K 1/14** (2006.01)

(11) 22555  
(21) 2011-24515  
(22) 23.06.2011  
(73) Frank Oldřich, Brandýs nad Labem - Stará Boleslav, CZ  
(54) Kulová klapka s pružinovým ventilem

(51) **E06B 9/01** (2006.01)  
**E06B 9/02** (2006.01)  
**E06B 5/11** (2006.01)

(11) 22588  
(21) 2011-24367  
(22) 18.05.2011  
(73) SECO BOHEMIA s.r.o., Rudolfov, CZ  
(54) Bezpečnostní mříž

(51) **E06B 1/02** (2006.01)  
**E06B 1/36** (2006.01)  
**E06B 1/26** (2006.01)

(11) 22593  
(21) 2011-24429  
(22) 06.06.2011  
(73) SULKO s. r. o., Zábřeh, CZ  
(54) Osazovací rám pro otvorové výplně, zejména okna

(51) **E04B 9/22** (2006.01)  
**E04B 1/86** (2006.01)

(11) 22594  
(21) 2011-24451  
(22) 08.06.2011  
(73) Saint-Gobain Construction Products CZ a.s., Praha 10, CZ  
(54) Závěs

(51) **A61K 9/32** (2006.01)  
**C08L 67/04** (2006.01)  
**C08L 101/16** (2006.01)  
**A01N 25/26** (2006.01)

(11) 22603  
(21) 2011-24586  
(22) 13.07.2011  
(73) Univerzita Tomáše Bati ve Zlíně, Zlín, CZ  
Milcom, a.s., Praha, CZ  
(54) Biologicky odbouratelný materiál, zejména pro použití v humánních nebo veterinárních aplikacích a v zemědělství

(51) **B42D 15/00** (2006.01)

(11) 22708  
(21) 2011-24366  
(22) 18.05.2011  
(73) Bojda Robert Mgr., Český Těšín, CZ  
(54) Klasifikační sešit

(51) **B25H 1/14** (2006.01)

**A61G 13/02** (2006.01)  
**A61G 7/012** (2006.01)  
**A47B 9/00** (2006.01)  
(11) 22788  
(21) 2011-24492  
(22) 15.06.2011  
(73) VYSOKÁ ŠKOLA BAŇSKÁ - TECHNICKÁ UNIVERZITA  
OSTRAVA, Ostrava, CZ  
(54) Mechanicky polohovatelný stůl

(51) **B23Q 1/48** (2006.01)  
**B23Q 1/76** (2006.01)  
**B23Q 5/54** (2006.01)

(11) 22882  
(21) 2011-24291  
(22) 04.05.2011  
(73) ČVUT v Praze, Fakulta strojní, Praha, CZ  
(54) Vzpěra, zvláště suvná nebo otočná vzpěra výrobních strojů

(51) <b>F16L 55/16</b> (2006.01)	(51) <b>G01B 5/20</b> (2006.01)
(11) 22982	<b>G01B 3/14</b> (2006.01)
(21) 2011-24715	<b>G01B 21/20</b> (2006.01)
(22) 12.08.2011	(11) 23906
(73) RWE Distribuční služby, s.r.o., Brno, CZ	(21) 2012-25623
(54) Sestava pro opravu spoje a sada pro opravu spoje	(22) 15.02.2012
	(73) CZECH PRECISION FORGE a.s., Plzeň, Jižní Předměstí, CZ
(51) <b>C12M 1/00</b> (2006.01)	(54) Přípravek pro kontrolu geometrie kovaných turbinových lopatek
<b>A01N 1/02</b> (2006.01)	
(11) 23488	(51) <b>D04H 1/728</b> (2012.01)
(21) 2012-25437	<b>B82B 3/00</b> (2006.01)
(22) 04.01.2012	<b>D01D 5/08</b> (2006.01)
(73) METTINUM s.r.o., Praha, CZ	(11) 24113
(54) Pouzdro pro archivaci DNA materiálu	(21) 2012-26179
	(22) 21.02.2011
(51) <b>B21J 5/08</b> (2006.01)	(73) Technická univerzita v Liberci, Liberec, CZ
<b>B21K 3/04</b> (2006.01)	(54) Zařízení pro výrobu nanovláken elektrostatickým zvlákňováním kapalné polymerní matrice a zvlákňovací elektroda tohoto zařízení
(11) 23880	
(21) 2012-25622	
(22) 15.02.2012	
(73) CZECH PRECISION FORGE a.s., Plzeň, Jižní Předměstí, CZ	
(54) Nástroj pro kovářské pýchování rozměrných tyčí s velkým štihlostním poměrem	

## ND1K

## Druhé prodloužení doby platnosti užitných vzorů

(51) <b>F25B 7/00</b> (2006.01)	(51) <b>B60D 1/52</b> (2006.01)
<b>F25B 49/02</b> (2006.01)	<b>B60D 1/06</b> (2006.01)
(11) 18660	(11) 18753
(21) 2008-19934	(21) 2008-20031
(22) 13.05.2008	(22) 16.06.2008
(73) Kopecký Pavel, Kolín, CZ	(73) Gejdoš Karol, Dúbrava, SK
Ondráček Tomáš, Bystřice u Benešova, CZ	(54) Upínací část tažného zařízení
(54) Zařízení ke kaskádní rekuperaci tepla z kompresorových chladicích zařízení	
(51) <b>F25B 31/00</b> (2006.01)	(51) <b>B60L 9/00</b> (2006.01)
<b>F25B 49/02</b> (2006.01)	<b>B60L 15/20</b> (2006.01)
(11) 18678	(11) 18806
(21) 2008-19935	(21) 2008-19953
(22) 13.05.2008	(22) 20.05.2008
(73) Kopecký Pavel, Kolín-Sendražice, CZ	(73) SOR Libchavy spol. s r. o., Libchavy, CZ
Ondráček Tomáš, Bystřice u Benešova, CZ	(54) Pohonná jednotka elektrického vozidla
(54) Zařízení pro snížení energetické náročnosti kompresorových chladicích jednotek	
(51) <b>A61G 7/05</b> (2006.01)	(51) <b>G06K 19/07</b> (2006.01)
(11) 18708	<b>H04M 1/675</b> (2006.01)
(21) 2008-19978	<b>H04W 12/06</b>
(22) 26.05.2008	<b>H04W 88/02</b>
(73) Linet, spol. s r. o., Slaný, CZ	<b>H04B 1/38</b> (2006.01)
(54) Ruční ovladač polohovatelného nemocničního lůžka	<b>H04Q 7/32</b> (2006.01)
	(11) 19070
(51) <b>G06F 3/153</b> (2006.01)	(21) 2008-20124
<b>G06F 13/00</b> (2006.01)	(22) 09.07.2008
<b>G06Q 90/00</b> (2006.01)	(73) Pařízek Ivan MUDr., Jaroměř, CZ
(11) 18750	(54) Paměťová karta
(21) 2008-19973	
(22) 23.05.2008	(51) <b>C12N 1/00</b> (2006.01)
(73) ŠIK CZ s.r.o., Praha 1 - Staré Město, CZ	<b>C12N 7/00</b> (2006.01)
(54) Zařízení k distribuci dat a vzdálené správě informačního kanálu koncového místa	<b>A61K 39/12</b> (2006.01)
	<b>A61K 39/165</b> (2006.01)
	(11) 19898
	(21) 2009-21107
	(22) 14.04.2009
	(73) Imuna Pharm, a.s., 082 22 Šarišské Michal'any, SK
	(54) Substrát pro kultivaci vakcinačních kmenů virů

## ND4Q

## První obnovy doby ochrany průmyslových vzorů

(51) 20-03  
(11) 34857  
(21) 2010-38181  
(22) 12.04.2010  
(54) Reklamní panel

(51) 06-04  
(11) 35100  
(21) 2010-38226  
(22) 10.05.2010  
(54) Komoda, noční stolek a rám postele

(51) 06-06  
(11) 34887  
(21) 2010-38208  
(22) 22.04.2010  
(54) Víceúčelové zařízení pro pracovní a výstavní účely

## ND4Q

## Druhé obnovy doby ochrany průmyslových vzorů

(51) 25-03  
(11) 33735  
(21) 2006-36631  
(22) 27.02.2006  
(54) Plovoucí garáž pro čluny

## ND4Q

## Třetí obnovy doby ochrany průmyslových vzorů

(51) 13-03  
(11) 29830  
(21) 2000-32552  
(22) 30.05.2000  
(54) Kryt elektrického konektoru

(51) 15-05  
(11) 30561  
(21) 2000-32735  
(22) 01.09.2000  
(54) Nástavec na čištění koberce a jeho části

(51) 13-03  
(11) 29831  
(21) 2000-32553  
(22) 30.05.2000  
(54) Elektrický konektor

## PD4A

## Převod práv a ostatní změny majitelů patentů

(11) 297096  
(21) 2002-261  
(73) Schaeffler Technologies GmbH & Co. KG, 91074 Herzogenaurach, DE

(11) 301115  
(21) 2003-816  
(73) Schaeffler Technologies GmbH & Co. KG, 91074 Herzogenaurach, DE

(11) 297096  
(21) 2002-261  
(73) Schaeffler Technologies AG & Co. KG, 91074 Herzogenaurach, DE

(11) 301115  
(21) 2003-816  
(73) Schaeffler Technologies AG & Co. KG, 91074 Herzogenaurach, DE

(11) 299665  
(21) 2007-89  
(73) Malec Jan, Petráveč, CZ

(11) 303085  
(21) 2001-1547  
(73) Schaeffler Technologies AG & Co. KG, 91074 Herzogenaurach, DE

(11) 300023  
(21) 2003-1456  
(73) IKEA Supply AG, CH-4133 Pratteln, CH

(11) 303085  
(21) 2001-1547  
(73) Schaeffler Technologies GmbH & Co. KG, 91074 Herzogenaurach, DE

**PD1K**

**Převod práv a ostatní změny majitelů užitečných vzorů**

- (11) 24894
- (21) 2012-27058
- (73) Klement Květoslav, Brno, CZ
  
- (11) 26436
- (21) 2013-28270
- (73) Slota Ján Ing., 010 01 Žilina, SK

### Zamítnuté a částečně zamítnuté přihlášky ochranných známek před zveřejněním

Kapitola obsahuje údaje o rozhodnutích o přihláškách ochranných známek, u kterých byly na základě provedeného věcného průzkumu shledány Úřadem důvody pro zamítnutí přihlášky ochranné známky podle ustanovení § 4 nebo 6 zákona č. 441/2003 Sb. Na základě toho Úřad vydal rozhodnutí o zamítnutí přihlášky podle ustanovení § 22 zákona č. 441/2003 Sb., a to pro celý seznam výrobků a služeb nebo pro jeho část. Údaje o výsledku rozhodnutí (zamítnutí přihlášky, částečné zamítnutí přihlášky) jsou uvedeny za datem právní moci rozhodnutí pod INID kódem (583) s názvem "Datum právní moci rozhodnutí/výsledek rozhodnutí".

(210) **O-505033**  
(540)  
**FOR FERTILITY**  
(583) 05.05.2015/NABYTÍ P.M. - ZAMÍTNUTÍ PŘIHLÁŠKY

(210) **O-505791**  
(540)  
**Němec**  
(583) 05.05.2015/NABYTÍ P.M. - ZAMÍTNUTÍ PŘIHLÁŠKY

(210) **O-507553**  
(540)  
**Vanilkové víno**  
(583) 01.05.2015/NABYTÍ P.M. - ZAMÍTNUTÍ PŘIHLÁŠKY

(210) **O-509478**  
(540)  
**Delux**  
(583) 05.05.2015/NABYTÍ P.M. - ZAMÍTNUTÍ PŘIHLÁŠKY

(210) **O-510052**  
(540)  
**AVK**  
(583) 27.04.2015/NABYTÍ P.M. - ČÁSTEČNÉ ZAMÍTNUTÍ PŘIHLÁŠKY

(210) **O-510337**  
(540)  
**Motorka je srdeční záležitost**  
(583) 05.05.2015/NABYTÍ P.M. - ZAMÍTNUTÍ PŘIHLÁŠKY

(210) **O-511656**  
(540)  
**GOLF CLUB MSTĚTICE**  
(583) 05.05.2015/NABYTÍ P.M. - ZAMÍTNUTÍ PŘIHLÁŠKY

(210) **O-513339**  
(540)  
**Chlorella TAIWAN**  
(583) 05.05.2015/NABYTÍ P.M. - ZAMÍTNUTÍ PŘIHLÁŠKY

(210) **O-515108**  
(540)



(583) 23.04.2015/NABYTÍ P.M. - ČÁSTEČNÉ ZAMÍTNUTÍ PŘIHLÁŠKY

(210) **O-516670**  
(540)  
**Zelený domov**  
(583) 26.04.2015/NABYTÍ P.M. - ZAMÍTNUTÍ PŘIHLÁŠKY

### Přehled zveřejněných přihlášek ochranných známek

Přihlášky ochranných známek, které byly na základě výsledků formálního a věcného průzkumu provedeného Úřadem shledány schopné zápisu do rejstříku ochranných známek, jsou obsaženy v této kapitole. Důležitou právní skutečností je, že zveřejněním přihlášky ochranné známky v této kapitole Věstníku (§ 23 zákona č. 441/2003 Sb.) začíná běžet zákonná tříměsíční lhůta pro podání námitek podle ustanovení § 25 zákona č. 441/2003 Sb.

Číselný přehled											
O-495710	O-496276	O-505672	O-508792	O-510052	O-512532	O-513557	O-515108	O-516095	O-516097	O-516523	O-516525
O-517084	O-517293	O-517307	O-517744	O-517914	O-517915	O-518067	O-518120	O-518206	O-518211	O-518584	O-518593
O-518594	O-518595	O-518675	O-518679	O-518734	O-518737	O-518739	O-518763	O-518771	O-518788	O-518790	O-518840
O-518877	O-518879	O-518888	O-518890	O-518891	O-518895	O-518983	O-518984	O-519004	O-519020	O-519101	O-519156
O-519174	O-519388	O-519463	O-519465	O-519466	O-519467	O-519495	O-519496	O-519497	O-519605	O-519650	O-519651
O-519655	O-519676	O-519690	O-519693	O-519783	O-519861	O-519872	O-519985	O-519988	O-519992	O-520006	O-520048
O-520061	O-520064	O-520069	O-520201	O-520261	O-520273	O-520275	O-520369	O-520372	O-520376	O-520526	O-520530
O-520537	O-520588	O-520593	O-520594	O-520597	O-520598	O-520599	O-520600	O-520601	O-520604	O-520605	O-520607
O-520623	O-520679	O-520733	O-520785	O-520862	O-521047	O-521048	O-521097	O-521145	O-521146	O-521147	O-521149
O-521189	O-521193	O-521198	O-521210	O-521228	O-521229	O-521230	O-521231	O-521232	O-521238	O-521239	O-521358
O-521360	O-521362	O-521363	O-521364	O-521366	O-521372	O-521376	O-521377	O-521391	O-521399	O-521421	O-521422
O-521423	O-521428	O-521436	O-521437	O-521439	O-521466	O-521468	O-521474	O-521475			



## Zveřejněné přihlášky ochranných známek

(210) **O-495710**

(220) 05.06.2012

(320) 05.06.2012

(511) 5

(540)

### 910 Bílá perla východu

(510) (5) farmaceutické a veterinářské výrobky, hygienické výrobky pro léčebné účely, dietetické přípravky pro léčebné účely, potraviny pro batolata, náplasti, obvazový materiál, materiály pro plombování zubů a pro zubní otisky, dezinfekční přípravky, výrobky pro hubení škodlivých zvířat, fungicidy, herbicidy.

(730) **TCM Herbs, s.r.o.**, U Černé Věže 315/6, České Budějovice, 37001, CZ

(740) PatentCentrum Sedláč & Partners s.r.o., Ing. Jiří Sedláč, Husova 5, České Budějovice, 37001

(210) **O-508792**

(220) 01.11.2013

(320) 01.11.2013

(511) 35, 41, 43

(540)

### Skisafari

(510) (35) pomoc při provozu a řízení podniku, pomoc při provozování obchodů a obchodních činností průmyslového nebo obchodního podniku, služby reklamní kanceláře; (41) výchova osob a zvířat, drezúra zvířat, zábava, rekreace (služby pro oddech a -), rekreace (informace o možnostech rekreace -), prezentace vizuálního umění nebo literatury veřejnosti pro kulturní a vzdělávací účely; (43) rezervace ubytování, stravování pro zvířata.

(730) **Ski Rakousko s.r.o.**, Nám. 14. října 1307/2, Praha 5, 15000, CZ

(210) **O-496276**

(220) 26.06.2012

(320) 26.06.2012

(511) 16, 29, 30, 43

(540)



(510) (16) papírenské výrobky, zejména etikety, samolepky, štítky, papírové ubrousky, papírové obálky, papírové vlajky a papírové propagační materiály, etikety z plastů v jiných třídách nezařazené, obálky a obaly z plastů v jiných třídách nezařazené, jiné propagační výrobky z papíru a plastů v jiných třídách nezařazené; (29) mléko a mléčné výrobky všeho druhu, zejména konzumní mléka, mléčné nápoje s vysokým obsahem mléka, šlehačka, smetana, zakysaná výrobky, máslo, sýry, tvarohy, sušená mléka, zahuštěná mléka včetně mlék slazených, karamelizovaných a ochucených, syrovátka; (30) zmrzlina, mražené krémy, kávové nápoje s mlékem, karamelové nápoje, pudinky; (43) služby spojené se stravováním a občerstvením, hostinská činnost, provozování restaurací, pizzerií, barů, kaváren, vináren, cukráren, bufetů a jiných provozoven rychlého občerstvení, prodej pokrmů přes ulici.

(590) Barevná

(730) **INTERLACTO, spol. s r.o.**, Koubkova 228/13, Praha 2, 12000, CZ

(210) **O-505672**

(220) 29.06.2013

(320) 29.06.2013

(511) 29, 30, 32

(540)

### MIPLÁČEK

(510) (29) zelenina konzervovaná, zelenina do polévek (nikoli mražená), zeleninové směsi (nikoli mražené), konzervované ovoce a zelenina; (30) cukr, rýže, mouka a obilní přípravky, chléb, sušenky, jemné pečivo a cukrovinky, med, kvasnice, prášky do pečiva, sůl, hořčice, pepř, ocet, chuťové omáčky, koření; (32) nealkoholické nápoje a přípravky pro jejich přípravu, ovocné koncentráty, džusy, ovocné šťávy, nápoje a koktejly, sirupy, mošty, piva a ležáky.

(730) **MIPL, spol. s r.o.**, Šumická 2325, Uherský Brod, 68801, CZ

(740) Ing. Zdeněk Kučera, Dlouhá 207 (P.O.BOX 92), Slušovice, 76315

(210) **O-510052**

(220) 17.12.2013

(320) 17.12.2013

(511) 35, 41, 42

(540)

### AVK

(510) (35) propagační činnost, reklama, pomoc při řízení obchodní činnosti, obchodní administrativa, systematizace sdělení a záznamů, kompilace matematických a statistických údajů; (41) výchova a vzdělávání, pořádání seminářů a školení, kulturní a zábavní činnost; (42) vědecké a technologické služby v oblasti elektrotechniky, odhady, posudky a odborná vyjádření v oblasti elektrotechniky.

(730) **ASOCIACE VÝROBCŮ KABELŮ A VODIČŮ ČESKÉ REPUBLIKY A SLOVENSKÉ REPUBLIKY**, Židovská 1143/31, Jihlava, 58601, CZ

(740) Langrova, s.r.o., Skrétova 48, Plzeň, 30100

(210) **O-512532**

(220) 01.04.2014

(320) 01.04.2014

(511) 9, 16, 35, 38, 41

(540)

### Události, komentáře

(510) (9) antény, audiovizuální zařízení pro výuku, automaty hudební, hrací skříně uváděné do chodu vhozením mince, nástroje na určování azimutu, barometry, brýle, pouzdra na brýle, brýle sluneční, brýle proti slunci, brýlové řetízky, buzoly, směrové kompas, clony na oči, čističe nosičů zvukových záznamů, čočky kontaktní, čočky optické, čtecí zařízení v televizi, dalekohledy, diapozitivy, promítací přístroje na diapozitivy, diktafony, magnetické disky, kompaktní disky (audio-video), gramofonové desky, gramofonové jehly, disky optické, DVD přehrávače, elektronická pera (vizuální zobrazovací jednotky), elektronické oznamovací tabule, elektronické publikace (s možností stažení), epidiascopy, filmové kamery, exponované filmy, stříhací zařízení na filmy, kreslené filmy, fotoaparáty, hologramy, nosiče záznamů nahrané i nenahrané, nahrané audiovizuální programy, filmy (exponované), CD disky, DVD disky, obaly na CD disky nebo DVD disky nebo na nosiče záznamů, jezdecké přilby, kalkulačky, kalkulačky kapesní, exponované kinofilmy, klávesnice počítačové, krokoměry, magnetická média, magnetické nosiče dat, magnetické pásky, magnetofony, magnety, magnety dekorativní, mincové mechanismy pro televizory, monitory, mikrofony, nosiče dat optické, nosiče zvukových nahrávek, nosiče zvukových záznamů nahrané i nenahrané, audiovizuální díla na nosičích, audiovizuální díla v digitální podobě, programové vybavení pro počítače, interaktivní software, software, hardware výpočetní techniky, interaktivní databáze, elektronické databáze, multimediální aplikace, elektronické multimediální nebo elektronické multimediální katalogy, elektronická periodika a knihy v elektronické podobě, ochranné brýle pro sport, ochranné helmy pro sport, obrazovky, optické disky kompaktní CD ROM, plátna promítací, počítače, počítačové hry (programy), počítačové tiskárny, podložky pod myš, potápěčské masky, potápěčské oděvy, potápěčské rukavice, pravítka (měřicí přístroje), pravítko logaritmické, přehrávače kompaktních disků, přilby ochranné, přístroje pro reprodukci zvuku, rádia, signalizační píšťalky, sluchátka, snímáče obrazu, skenery (zpracování dat), tampóny do uší pro potápěče, televizní přístroje, trojúhelníky výstražné pro vozidla, videokamery, videokazety, videopásky, vyučovací stroje, zápisník elektronický, závaží; (16) alba,

atlasy, pouzdra s barvami (školní pomůcky), blahopřání, blahopřání hudební, bloky (papírnické výrobky), brožury, papírové bryndáčky, časopisy, časopisy - komiksy, čínská tuš, desky (papírnické výrobky), psací desky s klípsem na přidržování papíru, desky na dokumenty (šanonny, pořadače), dopisní papír, držáky na psací potřeby, figurky (sošky) z papírové hmoty, fólie hliníková na balení potravin, fotografie, stojany na fotografie, zemské glóbusy, grafické reprodukce, grafiky, gummy na mazání, hlína modelovací, houbičky navlhčovací (kancelářské potřeby), hroty psacích per, chrániče prstů (kancelářské potřeby), inkoust v tyčince, inkousty, kalamáče, kalendáře, kalendáře trhací, kancelářské potřeby, kromě nábytku, kancelářské sponky, papírové kapesníky, výrobky z kartónu, spadající do této třídy, karty, katalogy, kelímky papírové na mléčné výrobky, knihy, záložky do knih, knížky brožované, knižní zarážky, vzory na kopírování, papírové kormouty, krabice lepenkové nebo papírové, kružítka, křída na psaní, laminovačky (na dokumenty) pro použití v kanceláři, výrobky z lepenky spadající do této třídy, například krabice na klobouky z lepenky, malířská plátna, malířské stojany, malířské štětce, štětce na psaní, mapy, zeměpisné mapy, mašle papírové, materiály na pečeti, pomůcky na mazání, sáčky pro mikrovlnné trouby, misky na vodové barvy, materiály na modelování, nálepky (lepicí pásy) pro kancelářské použití nebo pro domácnost, napínáčky, násadky na pera, noviny, nože na papír, obálky, obaly (papírnické výrobky), obaly na spisy, obtisky, ocelová pera, opěradla na ruce pro malíře, ořezávací strojek na tužky, ořezávátka na tužky, oznámení rodinných událostí (papírnické výrobky), palety pro malíře, papír, dopisní papír, papír kopírovací (pauzovací), pergamenový papír, papír sací, svítilny papír, toaletní papír, papír voskovaný, papír Xuan, papírenské výrobky spadající do této třídy, papírová prostírání, papírové ubrusy, papírové podložky pod sklenice, podložky pod pivní sklenice, papírové ubrousky, pastelky, pouzdra na pasy, pečeti, penály, pera (kancelářské potřeby), pera plnicí, periodika, plakáty, plány, psací podložky, pomůcky učební, kromě přístrojů, pohlednice, poštovní známky, potřeby na psaní, poutače z papíru nebo lepenky, pouzdra na doklady, pouzdra na pera, pouzdra s psacími potřebami, papírové praporky, pravítka, prospekty, příručky, psací podložky, psací soupravy (sada psacích potřeb), publikace, papírové ptylíky jako obaly, razítka, razítka datovací, pouzdra na razítka, razítkovací podušky, ročenky, papírové ručníky, rýsovací nástroje, samolepky, samolepky pro domácnost a pro kancelářské potřeby, sešity, sešivačky, skicáky, stírátka na tabule, školní potřeby, tabule školní, těžitka, tikety, tiskopisy, tiskové typy, tiskoviny, tužky, tuhy do tužek, držátka na tužky, patentní tužky, uhly na kreslení, zápisníky, zpěvníky; (35) reklamní, inzertní a propagační činnost, marketing, inzerce poštou, licence na výrobky a služby ostatních (komerční správa), nábor zaměstnanců, pomoc při řízení obchodní činnosti, obchodní nebo podnikatelské informace, obchodní nebo podnikatelský průzkum, organizování výstav (komerčních nebo reklamních), personální poradenství, pořádání veletrhů pro obchodní a reklamní účely, průzkum trhu, průzkum veřejného mínění, zajišťování předplatného telekomunikačních služeb pro ostatní, merchandising, organizační zabezpečování televizního vysílání, předvádění zboží, příprava inzertních sloupků, reklama (propagace), reklama on-line v počítačové síti, aktualizování reklamních materiálů, pronájem reklamních materiálů, zaslání reklamních materiálů zákazníkům, rozšiřování reklamních nebo inzertních materiálů, sekretářské služby, služby v oblasti grafické úpravy pro reklamní účely, styky s veřejností, vydávání reklamních nebo náborových propagačních a inzertních textů, televizní reklama, obchodní vedení uměleckých agentur, zajišťování novinového předplatného (pro předplatitele); (38) telekomunikace, služby umožňující komunikaci jedné osoby s druhou, elektronická pošta, služby elektronických nástěnek (telekomunikační služby), informační kanceláře, vysílání kabelové televize, služby dálkových konferencí, počítačová komunikace, posílání zpráv, poskytování internetových diskusních fór, pronájem přístrojů pro přenos zpráv, pronájem přístupového času ke globálním počítačovým sítím, pronájem zařízení pro přenos informací, přenášení pomocí satelitních družic, přenos zpráv a obrazových informací pomocí počítače, půjčování telekomunikačních zařízení, telekonference (služby dálkových konferencí), teleshoppingové služby (poskytování televizních kanálů pro teleshoppingové služby), televizní vysílání, digitální vysílání, televizní vysílání programů, televizní vysílání zábavných, vzdělávacích, výchovných, soutěžních, diskusních a informačních pořadů, šíření elektronických časopisů, informací, elektronických periodik, knih v elektronické podobě, audio nebo audiovizuálních děl prostřednictvím informační nebo datové nebo elektronické nebo komunikační nebo telekomunikační nebo počítačové sítě, zejména Internetu, pomocí satelitů a jiné, informační služby na Internetu související s televizním vysíláním, služby na Internetu související s televizním vysíláním, provozování

internetového serveru, provozování internetového portálu, zajištění prostoru pro webové stránky, poskytování portálu na Internetu, poskytování on-line platformy pro nahrávání, zpracování, přenos a aktualizaci dat, obrázků, fotografií, 3D aplikací, telexové služby, rádiové vysílání, výzvy (služby poskytované rádiem, telefonem nebo jinými elektronickými komunikačními prostředky), zaslání zpráv, tvorba a šíření televizních programů; (41) dabing, nakladatelství a vydavatelství, ediční činnost, publikační činnost, nahrávání nosičů zvukových nebo obrazové zvukových, služby v oblasti digitálního zpracování obrazu, elektronické publikování (DTP), služby v oblasti estrád, tvorba a šíření audiovizuálních děl, zpravodajství, publicistika, televizní zpravodajství, TV produkce, tvorba programů, tvorba a výroba televizních a audiovizuálních programů, obrazové zpravodajství, filmová produkce, jiná než reklamní, filmová studia, filmová tvorba, filmové projekce, pronájem filmových promítaček a jejich příslušenství, půjčování filmů, fotografování, informace o možnostech zábavy, informace o výchově a vzdělávání, poskytování služeb v oblasti karaoke (hudební doprovod písní dle výběru zpěváka), výchovně zábavné klubové služby, kluby zdraví (služby), knihovny (půjčování knih), vydávání knih, koncertní síně, sály, organizování a vedení konference, organizování a vedení kongresu, korespondenční kurzy, provozování muzea, služby nahrávacího studia, nahrávání videopásek, organizování kulturních nebo vzdělávacích výstav, organizace společenských a kulturních akcí, organizace, provozování a provádění her a soutěží i veřejných, provozování kina, organizování plesů, organizování vzdělávacích nebo zábavných soutěží, výstavní činnost v oblasti kultury nebo zábavy nebo výchovy nebo vzdělávání, zábavné parky, plánování a organizování večírků, pořádání soutěží krásy, poskytování on-line elektronických publikací (bez možnosti stažení), pronájem audio nahrávek, pronájem dekorací, pronájem kinematografických filmů, pronájem osvětlovacích zařízení pro divadla nebo televizní studia, pronájem rozhlasových a televizních přijímačů, provozování her on-line (z počítačové sítě), předprodeje vstupenek, výroba divadelních nebo jiných představení, půjčování filmů, půjčování přenosných videokamer, půjčování videokamer, půjčování videopásek, psaní scénářů, pronájem rozhlasových a televizních přijímačů, organizování a vedení seminářů, služby v oblasti grafické úpravy, jiné než pro reklamní účely, studia nahrávací (služby), reportéřské služby, školení, vyučování, výroba rozhlasových a televizních programů, televizní zábava, zveřejňování textů, kromě reklamních, tlumočení posunkové řeči, opatrování titulků, výuka, vzdělávací informace, nahrávání videopásek, stříhání video pásek, vydávání elektronických knih a časopisů on-line, vydávání textů, s výjimkou reklamních nebo náborových, výroba videofilmů, pronájem zvukového nahrávacího zařízení, živé představení, organizování živých vystoupení.

(730) Česká televize, Kavčí hory, Praha 4 - Kavčí hory, 14700, CZ

(210) O-513557

(220) 15.05.2014

(320) 15.11.2013

(511) 9, 38, 41

(540)

## UPC Wi-Free

(510) (9) přístroje a nástroje pro záznam, převod, reprodukci, uložení, kódování, dekódování, konverzi a zpracování zvuku, obrazu nebo dat, pomocí kabelu nebo bezdrátově, komunikační a telekomunikační přístroje na podporu integrace kabelového, webového a osobního obsahu, modemy, dekodéry, šifrovací zařízení, pro užití pomocí kabelu nebo bezdrátově, přístupová zařízení (přístroje) a zařízení kontroly přístupu k přístrojům pro zpracování dat pro užití pomocí kabelu nebo bezdrátově, ověřovací přístroje pro užití v telekomunikačních sítích pro užití pomocí kabelu nebo bezdrátově, přístroje pro kódování a dekódování signálů a přenosů, digitální terminály, počítačové programy zejména k podpoře přenosu dat pomocí kabelu nebo bezdrátově, filmy a jiné audio a audiovizuální programy ke stažení; (38) telekomunikační služby, včetně mobilních a bezdrátových telekomunikační, telefonní služby, rozhlasové a televizní vysílání, video na vyžádání, služby poskytovatele služeb Internetu (telekomunikace), poskytování přístupu k telekomunikačním sítím (včetně Internetu) pomocí kabelu nebo bezdrátově, pronájem telekomunikačních zařízení, poskytování informací v oblasti telekomunikací včetně prostřednictvím televize, Internetu nebo jiných (nových) médií, elektronická výměna a přenos zpráv a komunikace pomocí kabelu nebo bezdrátově, interaktivní komunikační služby prostřednictvím Internetu, sítě kabelové televize nebo jiných forem přenosu dat, pomocí kabelu nebo bezdrátově, kabelové televizní vysílání, přenos dat, zvuku a obrazu, pomocí kabelu nebo bezdrátově, prostřednictvím rozhlasu, televize, satelitu, kabelu, éteru a pomocí elektronických prostředků, poskytování a

pronájem telekomunikační infrastruktury pro ostatní včetně pro (mobilní telefonii, informace a poradenství v oblasti telekomunikací (včetně interaktivních telekomunikací), pronájem přístupového času k telekomunikačním sítím, přístup ke stahování videoher, digitálních dat, komunikace (přenos) přes otevřené globální počítačové sítě (Internet) nebo uzavřené celosvětové počítačové sítě (Intranet), výše uvedené služby poskytované rovněž bezdrátově, přenos programů a výběr televizních kanálů, poskytování přístupu k počítačové síti, poskytování telekomunikačních připojení k Internetu a databázím, všechny výše uvedené služby poskytované rovněž bezdrátově; (41) pronájem filmů a jiných audio a audiovizuálních programů.

- (730) **Liberty Global Europe Holding B.V.**, Boeingavenue 53, 1119 PE Schiphol-Rijk, NL  
(740) ZIVKO MIJATOVIC & PARTNERS s.r.o., Jugoslávských partyzánů 639/26, Praha 6, 16000

- (210) **O-515108**  
(220) 17.07.2014  
(320) 17.07.2014  
(511) 35, 41  
(540)



- (510) (35) reklama, propagace; (41) knihovny (půjčovny knih).  
(590) Barevná  
(730) **Základní škola Livingston s.r.o.**, Dyjská 845/4, Praha 9 - Čakovice, 196 00, CZ

- (210) **O-516095**  
(220) 01.09.2014  
(320) 01.09.2014  
(511) 35, 36, 38, 41, 42  
(540)

### Inovační farmy

- (510) (35) propagační činnost, reklama, pomoc při řízení obchodní činnosti, obchodní administrativní práce, kancelářské práce, analýzy nákladů, vyhledávání dat v počítačových souborech pro třetí osoby, dodavatelské služby pro třetí osoby (nákup výrobků a služeb pro jiné podniky), posuzování efektivnosti provozu a racionalizace práce, hospodářské (ekonomické) prognózy, poskytování obchodních nebo podnikatelských informací, poskytování informací o obchodních kontaktech, poskytování komerčních informací a rad pro spotřebitele (spotřebitelská poradna), komerční správa licencí na výrobky a služby ostatních, prezentace výrobků v komunikačních médiích pro účely maloobchodu, marketing, marketingové studie, nábor zaměstnanců, pomoc při řízení obchodních a průmyslových podniků, poradenství v obchodní činnosti, obchodní management a podnikové poradenství, obchodní management pro nezávislé poskytovatele služeb, profesionální obchodní nebo podnikatelské poradenství, obchodní nebo podnikatelský průzkum, obchodní reklama pro třetí osoby, oceňování obchodních podniků, optimalizace pro vyhledávače, personální poradenství, oceňování a odhady v oblasti podnikání, odborné obchodní poradenství, poradenství při vedení podniků, poskytování obchodních informací prostřednictvím webových stránek, hospodářské nebo ekonomické prognózy, provozní audit, obchodní průzkum, průzkum trhu, průzkum veřejného mínění, předvádění zboží, psaní reklamních textů, psychologické testování pro personální potřeby, propagace, reklama on-line v počítačové síti, reklama placená kliknutím, reklamní agentury, pronájem reklamních materiálů, zaslání reklamních materiálů zákazníkům, aktualizování reklamních materiálů, rozšiřování reklamních materiálů zákazníkům (letáky, prospekty, tisky, vzorky), rozšiřování inzertních materiálů, psaní reklamních textů, vydávání, zveřejňování, oznámení, vyhlášení a publikování reklamních textů, poradenské služby obchodní nebo podnikatelské při řízení podniků, poskytování pomoci při

řízení obchodních nebo průmyslových podniků, řízení obchodních nebo průmyslových podniků, sestavování statistiky, sjednávání a uzavírání obchodních transakcí pro třetí strany, služby v oblasti grafické úpravy pro neklamní účely, služby v oblasti srovnávání cen, subdodavatelské služby (obchodní pomoc), styky s veřejností, vydávání reklamních nebo náborových, propagačních a inzertních textů, analýza potřeb zákazníků, analýza průzkumu trhu, analýza zákaznické spokojenosti, inovace business modelů, transformace a řízení změn ve firmách; (36) služby finanční, služby peněžní, služby nemovitostní, finanční analýzy, poskytování finančních informací, finanční poradenství, finanční řízení, jednání (makléřství), finanční konzultační služby, poskytování finančních informací prostřednictvím webových stránek, řízení (finanční); (38) posílání zpráv, poskytování internetových diskusních fór, poskytování on-line fór, poskytování přístupu k databázím; (41) filmová produkce, jiná než reklamní, organizování a vedení kolokvií, korespondenčních kurzů, koučink (školení), organizování a vedení konferencí, organizování a vedení kongresů, organizování a vedení seminářů, organizování a vedení sympozií, organizování kulturních nebo vzdělávacích výstav, organizování a vedení inovačních akcí a setkání, organizování vzdělávacích nebo zábavných soutěží, pořádání a řízení pracovních setkání (školení), poskytování on-line elektronických publikací (bez možnosti stažení), praktický výcvik, profesní rekvalifikace, psaní scénářů, psaní textů jiných než reklamních, služby v oblasti grafické úpravy, jiné než pro reklamní účely, školení (instruktáž), pořádání a řízení školení; (42) vědecké a technologické služby a související výzkum a projektování, analytické a výzkumné služby v průmyslu, navrhování a vývoj počítačového hardwaru a softwaru, aktualizace počítačových programů, služby cloudových výpočetních systémů, umělecký design, design průmyslový, konzultace v oblasti počítačového softwaru, konzultace v oblasti webového designu, konzultační služby v oblasti informačních technologií, navrhování průmyslového designu, navrhování obalů, obalový design, navrhování modelů fungování firem, řízení inovací, produktů a služeb, poradenství v oblasti inovací, zavádění inovací, design produktů, výzkum a navrhování zákaznické zkušenosti, výzkum a navrhování uživatelských rozhraní, výzkum a vývoj produktů a služeb, uživatelské testování použitelnosti, management inovačních procesů, management procesů inovační spolupráce otevřených inovací, management kreativních procesů a metod, plánování městské výstavby, poradenství v oblasti navrhování a vývoje počítačového hardwaru, architektonické poradenství, projektová činnost, studie technických projektů, projektové řízení, projektové studie technické, pronájem počítačového softwaru, tvorba softwaru, software jako služba (SaaS - poskytování softwaru prostřednictvím Internetu), technický průzkum, tvorba a správa webových stránek (pro třetí osoby), tvorba počítačových systémů, tvorba počítačových programů, údržba počítačových programů, vědecký výzkum, vývoj a výzkum nových výrobků pro jiné, designerské služby pro výzdobu interiérů, pronájem webových serverů.

- (730) **IdeaSense, s.r.o.**, Skalecká 115, Mníšek pod Brdy, 15000, CZ

- (210) **O-516097**  
(220) 01.09.2014  
(320) 01.09.2014  
(511) 35, 36, 38, 41, 42  
(540)

### Innovation Farms

- (510) (35) propagační činnost, reklama, pomoc při řízení obchodní činnosti, obchodní administrativní práce, kancelářské práce, analýzy nákladů, vyhledávání dat v počítačových souborech pro třetí osoby, dodavatelské služby pro třetí osoby (nákup výrobků a služeb pro jiné podniky), posuzování efektivnosti provozu a racionalizace práce, hospodářské (ekonomické) prognózy, poskytování obchodních nebo podnikatelských informací, poskytování informací o obchodních kontaktech, poskytování komerčních informací a rad pro spotřebitele (spotřebitelská poradna), komerční správa licencí na výrobky a služby ostatních, prezentace výrobků v komunikačních médiích pro účely maloobchodu, marketing, marketingové studie, nábor zaměstnanců, pomoc při řízení obchodních a průmyslových podniků, poradenství v obchodní činnosti, obchodní management a podnikové poradenství, obchodní management pro nezávislé poskytovatele služeb, profesionální obchodní nebo podnikatelské poradenství, obchodní nebo podnikatelský průzkum, obchodní reklama pro třetí osoby, oceňování obchodních podniků, optimalizace pro vyhledávače, personální poradenství, oceňování a odhady v oblasti podnikání, odborné obchodní poradenství, poradenství při vedení podniků, poskytování obchodních informací prostřednictvím webových stránek, hospodářské nebo ekonomické prognózy, provozní audit, obchodní průzkum, průzkum trhu,

průzkum veřejného mínění, předvádění zboží, psaní reklamních textů, psychologické testování pro personální potřeby, propagace, reklama on-line v počítačové síti, reklama placená kliknutím, reklamní agentury, pronájem reklamních materiálů, zaslání reklamních materiálů zákazníkům, aktualizování reklamních materiálů, rozšiřování reklamních materiálů zákazníkům (letáky, prospekty, tisky, vzorky), rozšiřování inzertních materiálů, psaní reklamních textů, vydávání, zveřejňování, oznámení, vyhlášení a publikování reklamních textů, poradenské služby obchodní nebo podnikatelské při řízení podniků, poskytování pomoci při řízení obchodních nebo průmyslových podniků, řízení obchodních nebo průmyslových podniků, sestavování statistiky, sjednávání a uzavírání obchodních transakcí pro třetí strany, služby v oblasti grafické úpravy pro neklamné účely, služby v oblasti srovnávání cen, subdodavatelské služby (obchodní pomoc), styky s veřejností, vydávání reklamních nebo náborových, propagačních a inzertních textů, analýza potřeb zákazníků, analýza průzkumu trhu, analýza zákaznické spokojenosti, inovace business modelů, transformace a řízení změn ve firmách; (36) služby finanční, služby peněžní, služby nemovitostní, finanční analýzy, poskytování finančních informací, finanční poradenství, finanční řízení, jednatelství (makléřství), finanční konzultační služby, poskytování finančních informací prostřednictvím webových stránek, řízení (finanční); (38) posílání zpráv, poskytování internetových diskusních fór, poskytování on-line fór, poskytování přístupu k databázím; (41) filmová produkce, jiná než reklamní, organizování a vedení kolokvií, korespondenčních kurzů, kroučků (školení), organizování a vedení konferencí, organizování a vedení kongresů, organizování a vedení seminářů, organizování a vedení sympozií, organizování kulturních nebo vzdělávacích výstav, organizování a vedení inovačních akcí a setkání, organizování vzdělávacích nebo zábavných soutěží, pořádání a řízení pracovních setkání (školení), poskytování on-line elektronických publikací (bez možnosti stažení), praktický výcvik, profesní rekvalifikace, psaní scénářů, psaní textů jiných než reklamních, služby v oblasti grafické úpravy, jiné než pro reklamní účely, školení (instruktáž), pořádání a řízení školení; (42) vědecké a technologické služby a související výzkum a projektování, analytické a výzkumné služby v průmyslu, navrhování a vývoj počítačového hardwaru a softwaru, aktualizace počítačových programů, služby cloudových výpočetních systémů, umělecký design, design průmyslový, konzultace v oblasti počítačového softwaru, konzultace v oblasti webového designu, konzultační služby v oblasti informačních technologií, navrhování průmyslového designu, navrhování obalů, obalový design, navrhování modelů fungování firem, řízení inovací, produktů a služeb, poradenství v oblasti inovací, zavádění inovací, design produktů, výzkum a navrhování zákaznické zkušenosti, výzkum a navrhování uživatelských rozhraní, výzkum a vývoj produktů a služeb, uživatelské testování použitelnosti, management inovačních procesů, management procesů inovační spolupráce otevřených inovací, management kreativních procesů a metod, plánování městské výstavby, poradenství v oblasti navrhování a vývoje počítačového hardwaru, architektonické poradenství, projektová činnost, studie technických projektů, projektové řízení, projektové studie technické, pronájem počítačového softwaru, tvorba softwaru, software jako služba (SaaS - poskytování softwaru prostřednictvím Internetu), technický průzkum, tvorba a správa webových stránek (pro třetí osoby), tvorba počítačových systémů, tvorba počítačových programů, údržba počítačových programů, vědecký výzkum, vývoj a výzkum nových výrobků pro jiné, designové služby pro výzdobu interiérů, pronájem webových serverů.

(730) **IdeaSense, s.r.o.**, Skalecká 115, Mníšek pod Brdy, 15000, CZ

(210) **O-516523**

(220) 18.09.2014

(320) 18.09.2014

(511) 35, 36, 42

(540)



(510) (35) prodej elektrospotřebičů a elektroniky, prodej nábytku všeho druhu a příslušenství, prodej bytového zařízení a příslušenství, prodej pneumatik, automobilových disků a příslušenství, zprostředkovatelské služby v oblasti obchodu s pneumatikami a automobilovými disky, prodej autodoplňků a příslušenství k automobilům, prodej autobaterií a automobilových nabíječek, spotřebitelská poradna, zprostředkovatelské služby v oblasti obchodu, zprostředkování obchodu prostřednictvím sítě Internet, elektronické obchody prostřednictvím sítě Internet a obstaravatelská činnost v oblasti obchodu s nábytkem, bytovými doplňky, bytovým příslušenstvím, kancelářským nábytkem a příslušenstvím, zahradním nábytkem a příslušenstvím, koupelnovým vybavením a příslušenstvím, kuchyňským vybavením a příslušenstvím, osvětlením, pneumatikami, automobilovými disky a autodoplňky, elektrospotřebiči, elektronikou a příslušenstvím, čisticími prostředky, vzduchotechnikou, nádobím a kuchyňskými potřebami, poskytování pomoci při výkonu hospodářské činnosti, odborné obchodní poradenství, poradenské konzultační a zprostředkovací služby při řízení obchodní činnosti, obchodní zastupování tuzemských a zahraničních firem, zprostředkovatelská a obstaravatelská činnost v oblasti obchodu s telekomunikačním zařízením, výpočetní technikou, elektrotechnikou, výrobky a zařízeními pro přenos zvuku nebo obrazu, předvádění a nabízení k prodeji zboží prostřednictvím sítě Internet, komerční využití Internetu v oblastech obchodu a nabídky služeb, obchodní zprostředkování v rozsahu služeb uvedených ve třídě 36; (36) koupě na splátky (financování), půjčky (financování), poskytování spotřebitelských úvěrů, poskytování leasingu, finanční služby včetně leasingu, finanční poradenství, finanční analýzy, pojištění, poradenství v oblasti pojištění, zprostředkování pojištění, služby v oblasti zajišťování záruk, garancí a ručení; (42) technické konzultace a poradenství v oblasti výpočetní techniky, elektrotechniky, domácích spotřebičů a elektronických zařízení, výrobků a zařízení pro přenos zvuku nebo obrazu, technické poradenství v oblasti softwaru a výpočetní techniky, technické konzultace a služby projektování bytového zařízení, vybavování interiérů, poskytování poradenství v oblasti vybavování a dekorace interiérů, poskytování poradenství v oblasti výběru nábytku a bytového zařízení, poskytování služeb technického vyhodnocení, odhadů, výzkumů a posudků v oblasti pneumatik, automobilových disků, automobilového příslušenství a automobilových baterií.

(590) Barevná

(730) **OKAY s.r.o.**, Kšírova 676/259, Brno jih, Horní Heršpice, 61900, CZ

(740) Havel, Holásek & Partners s.r.o., advokátní kancelář, Mgr. Robert Nešpírek, Na Florenci 2116/15, Praha 1, 11000

(210) **O-516525**  
(220) 18.09.2014  
(320) 18.09.2014  
(511) 35, 36, 42  
(540)



(510) (35) prodej elektrospotřebičů a elektroniky, prodej nábytku všeho druhu a příslušenství, prodej bytového zařízení a příslušenství, prodej pneumatik, automobilových disků a příslušenství, zprostředkovatelské služby v oblasti obchodu s pneumatikami a automobilovými disky, prodej autodoplňků a příslušenství k automobilům, prodej autobaterií a automobilových nabíječek, spotřebitelská poradna, zprostředkovatelské služby v oblasti obchodu, zprostředkování obchodu prostřednictvím sítě Internet, elektronické obchody prostřednictvím sítě Internet a obstaravatelská činnost v oblasti obchodu s nábytkem, bytovými doplňky, bytovým příslušenstvím, kancelářským nábytkem a příslušenstvím, zahradním nábytkem a příslušenstvím, koupelnovým vybavením a příslušenstvím, kuchyňským vybavením a příslušenstvím, osvětlením, pneumatikami, automobilovými disky a autodoplňky, elektrospotřebiči, elektronikou a příslušenstvím, čisticími prostředky, vzduchotechnikou, nádobím a kuchyňskými potřebami, poskytování pomoci při výkonu hospodářské činnosti, odborné obchodní poradenství, poradenské konzultační a zprostředkovací služby při řízení obchodní činnosti, obchodní zastupování tuzemských a zahraničních firem, zprostředkovatelská a obstaravatelská činnost v oblasti obchodu s telekomunikačním zařízením, výpočetní technikou, elektrotechnikou, výrobky a zařízením pro přenos zvuku nebo obrazu, předvádění a nabízení k prodeji zboží prostřednictvím sítě Internet, komerční využití Internetu v oblastech obchodu a nabídky služeb, obchodní zprostředkování v rozsahu služeb uvedených ve třídě 36; (36) koupě na splátky (financování), půjčky (financování), poskytování spotřebitelských úvěrů, poskytování leasingu, finanční služby včetně leasingu, finanční poradenství, finanční analýzy, pojištění, poradenství v oblasti pojištění, zprostředkování pojištění, služby v oblasti zajišťování záruk, garancí a ručení; (42) technické konzultace a poradenství v oblasti výpočetní techniky, elektrotechniky, domácích spotřebičů a elektronických zařízení, výrobků a zařízení pro přenos zvuku nebo obrazu, technické poradenství v oblasti softwaru a výpočetní techniky, technické konzultace a služby projektování bytového zařízení, vybavování interiérů, poskytování poradenství v oblasti vybavování a dekorace interiérů, poskytování poradenství v oblasti výběru nábytku a bytového zařízení, poskytování služeb technického vyhodnocení, odhadů, výzkumů a posudků v oblasti pneumatik, automobilových disků, automobilového příslušenství a automobilových baterií.

(590) Barevná  
(730) **OKAY s.r.o.**, Kširova 676/259, Brno jih, Horní Heršpice, 61900, CZ  
(740) Havel, Holásek & Partners s.r.o., advokátní kancelář, Mgr. Robert Nešpůrek, Na Florenci 2116/15, Praha 1, 11000

(210) **O-517084**  
(220) 13.10.2014  
(320) 13.10.2014  
(511) 16, 35, 41  
(540)

### PRÁVO klíč k informacím

(510) (16) tiskárenské výrobky - brožury, časopisy - komiksy, časopisy (periodika), diagramy, fotografie (tištěné), grafické reprodukce, grafiky, kalendáře, knihy, letáky, mapy, noviny, publikace, rejstříky (seznamy), tiskoviny, tištěné publikace, typy tiskařské (písmena a číslice), typy tiskové; (35) propagační činnost, reklama, reklamní texty (vydávání, zveřejňování, oznámení, vyhlášení, publikování), rozšiřování reklamních nebo inzertních materiálů, sjednávání a uzavírání obchodních transakcí pro

třetí strany, služby obchodního zprostředkování v oblasti mediální komunikace a marketingu, služby v oblasti grafické úpravy pro reklamní účely; (41) výchova, zábava, informace o možnostech rozptýlení, informace o možnostech zábavy, informace o výchově a vzdělávání, překladatelské služby, psaní textů (jiných než reklamních), služby v oblasti grafické úpravy, jiné než pro reklamní účely, soutěže (organizování vzdělávacích a zábavných), texty (psaní textů) jiné než reklamní, texty (zveřejňování) kromě reklamních, vydávání textů, s výjimkou reklamních nebo náborových, vzdělávací informace, vzdělávání, zábava (služby), zábava, pobavení, zpravodajské služby, zpravodajství (obrazové).

(730) **BORGIS a.s.**, Slezská 2127/13, Praha 2 - Vinohrady, 12000, CZ

(210) **O-517293**  
(220) 20.10.2014  
(320) 20.10.2014  
(511) 6, 11, 19, 37, 40  
(540)



(510) (6) kovové komíny, kovové komínové nástavce, kovové kryty komínové, kovové trubkové komínové nástavce; (11) komínová dmyhadla, komínové ventilátory, komínové roury, kouřovody; (19) nekovové pláště komínové, nekovové nástavce komínové, nekovové komíny, nekovové poklopy na komíny, nekovové šachty kouřové; (37) čištění komínů, komínické služby, topná zařízení (montáž a opravy -), zednické služby; (40) frézování, montáž materiálu na objednávku pro třetí osoby, pronájem zařízení prostorového topení.

(730) **Lebeda Martin**, Čeplova 831, Čáslav, 28628, CZ

(210) **O-517307**  
(220) 21.10.2014  
(320) 21.10.2014  
(511) 33  
(540)

**IBAL**

(510) (33) alkoholické nápoje (s výjimkou piva).  
(730) **Fruko-Schulz s.r.o.**, Jiráskovo předměstí 629/III, Jindřichův Hradec, 37701, CZ

(210) **O-517744**  
(220) 07.11.2014  
(320) 07.11.2014  
(511) 28, 35, 41  
(540)



(510) (28) hračky, společenské hry; (35) spotřebitelský průzkum trhu; (41) pořádání soutěží, školení, zábava, vzdělávání, to vše i prostřednictvím Internetu a mobilních aplikací.  
(730) **Ludvík Petr Ing.**, Pod Haltýřem 11, Praha 4, 14800, CZ

Chalupský Martin, Prává 19, Praha 4, 14700, CZ  
(740) Petr Ludvík, Pod Haltěřem 11, Praha 4, 14800

(210) **O-517914**

(220) 14.11.2014

(320) 14.11.2014

(511) 3, 9, 17, 18, 24, 25, 26, 27, 28, 29, 30, 32, 35, 40, 41, 43

(540)

### ALTIMA

(510) (3) přípravky pro bělení a prostředky k praní, přípravky pro čištění, leštění, odmašťování a broušení, mýdla, parfumerie, vonné oleje, kosmetika, vlasové vody (lotions), šampóny, laky na vlasy, gely na vlasy, vlasová kosmetika typu blanch, oxidy pro vlasovou kosmetiku, přípravky pro trvalou ondulaci, balzámy na vlasy, ošetřující masky na vlasy, modelační přípravky na vlasy, krémy pro ošetření a regeneraci pokožky rukou, barvy pro vlasovou kosmetiku, vzorník barevné škály pro výběr a/nebo pro ověření odstínu barev pro vlasovou kosmetiku, zubní pasty a prášky; (9) elektrické přístroje pro indikaci a/nebo ovládání parametrů fyzikálních veličin okolního prostředí, zejména teploty, vlhkosti, tlaku, rychlosti a/nebo směru proudění okolního tekutinového prostředí, a/nebo parametrů elektrického a/nebo magnetického pole, elektrické přístroje pro analýzu vyšších harmonických parametrických fyzikálních veličin elektrického a/nebo magnetického pole, přístroje a nástroje pro vedení, přepínání, přeměnu, akumulaci, regulaci nebo řízení elektrického proudu a/nebo napětí, rozvaděče nízkého napětí, přístroje a zařízení pro záznam, zesilování, reprodukci a přenos písma, zvuku a obrazu nebo jiných dat, videorekordéry, videokamery, elektronické, magnetické nebo optické nosiče zvukových a/nebo obrazových záznamů nahrané i nenahrané, videokazety nahrané i nenahrané, audiokazety nahrané i nenahrané, audiovizuální programy, audiovizuální díla (nahraná), audiovizuální díla v digitální podobě, nosiče dat, CD disky, USB flash disky nahrané i nenahrané, USB rozbočovače, videodiskety, audiodiskety, informace a záznamy v elektronické podobě (nahraný obsah), elektronické datové sítě, počítačové a telekomunikační elektronické sítě a systémy pro přenos dat, data, databáze a databázové produkty na elektronických, magnetických a optických nosičích všeho druhu a v elektronických, datových, informačních, počítačových a telekomunikačních sítích všeho druhu, zařízení a přístroje pro datovou komunikaci, elektronické časopisy (stahovatelné), knihy v elektronické podobě (stahovatelné), multimediální noviny a časopisy (stahovatelné), multimediální elektronická periodika (stahovatelné), multimediální informační katalogy (stahovatelné), kancelářská technika, a to počítače, stolní počítače, notebooky (počítače), ultrabooky, laptopy, tabletové počítače, kapesní počítače (PDA), elektronické překladače, jejich periferní vybavení včetně diskové jednotky pro uchování programu, počítačové terminály, počítačový hardware, počítačové periferie, počítačové sítě, modemy všeho druhu, diskové paměti, ostatní příslušenství počítačů, a to klávesnice a elektronické myši, náhlavní bezdrátová sluchátka (headsety), reproduktory a mikrofony, webkamery a IP kamery, joysticky, WiFi routery a extendery (prodlužovače), elektronické (KVM) přepínače a prodlužovače, antény, datová úložiska, síťové karty, bluetooth, čtečky čárových kódů, databanky, rádio/rozhlasové vysílače, zvukové a/nebo obrazové přehrávače do vozidel, globální polohové systémy (GPS), navigační přístroje pro vozidla, elektronická zařízení, přístroje a nástroje pro bezdrátový příjem, ukládání a/nebo přenos dat a zpráv, telekomunikační faxové přístroje, kopírovací technika (přístroje), telefonní přístroje, mobilní telefonní přístroje, včetně v kombinaci se záznamníky, elektronické kalkulačky, elektrické cívky a držáky elektrických cívek, galvanické články, elektrické kolektory, elektrické kontaktní zařízení, elektrické ovládací, spínací a rozvodné desky, elektrické pojistky, elektrické poplašné zvonky, elektrické přípojky, elektrické přístroje pro spouštění a/nebo ovládání strojů a motorů pomocí elektrických veličin, jako například proudu a/nebo napětí, elektrické spínače, elektrické transformátory, elektrické ukazovací přístroje, jako například elektroměry, elektrické přístroje na zjišťování závad, hasící zařízení elektráren, elektrické vedení, jakož i kabely elektrického vedení, elektrické vodiče, jakož i ohebné a světelné a elektrický izolovaný drát, elektrické výbojky s výjimkou výbojek na osvětlení, elektrody pro elektrické sváření, elektronky (rádio), diody, tranzistory (elektrotechnika), integrované elektronické obvody, jakož i s programovatelným prvkem, včetně mikročipů, elektrodynamické přístroje, elektrogalvanizační přístroje, elektrolyzéry, monočlánky (baterie), alkalické články (baterie), elektrické akumulátory, helmy ochranné pro sportovní účely, kelímky laboratorní, krokoměry, přístroje na měření tloušťky kůže, letecké ochranné oděvy, neprůstředné ochranné vesty, záchranné vesty, závěsné stuhu pro mobilní telefony, masky ochranné, elektronické, světelné nebo

mechanické dopravní značky, brýle ochranné pro sportovní účely, brýle sluneční, přílby ochranné proti úrazům, přílby svářečské, obleky ochranné proti úrazům, radiaci a ohni, obuv ochranná proti úrazům, radiaci a ohni, odrazové (reflex) pásy připevnitelné na oděvy a/nebo obuv a/nebo přikrývky hlavy, odrazové (reflex) nášivky na oděvy a/nebo obuv a/nebo přikrývky hlavy, odrazové (reflex) náramky připevnitelné na končetiny, odrazové (reflex) náramky připevnitelné na končetiny, opatřené světelnou výstrahou, zejména blikavou, ochranné prostředky osobní proti nehodám, ochranné rukavice, pásy bezpečnostní, s výjimkou pásů na sedadla aut a sportovní vybavení, pásy záchranné, potápěčské oděvy, potápěčské rukavice; (17) kaučuk, gutaperča, guma, asbest, slída, výrobky a polotovary z plastických hmot, a to zejména fólie, tabule, desky a tyče, termoplastické nebo termosetické spojovací prostředky rozebíratelného spojení, jako například šrouby, vruty, aretační kolíky, pera pro zaklesnutí do drážek, zámkové západky, závlačky, termoplastické nebo termosetické spojovací prostředky nerozebíratelného spojení, jako hřebky, nýty, čepy, klíny, vlisy, lemy, spoje provedené natavením, spoje provedené svařováním, spoje provedené letováním, těsnící materiály, ucpávky a izolace tepelné, elektrické nebo zvukové, ohebné nekovové trubky a hadice, hadice na zalévání, hadice z textilních materiálů, rukavice izolační, tkaniny izolační, lepicí pásy kromě pásek pro léčebné účely, pro kancelářské účely a pro použití v domácnosti, provedené z plastických hmot, pásy izolační, pásy samolepicí kromě pásek pro léčebné účely, pro kancelářské účely a pro použití v domácnosti, provedené z plastických hmot, bezpečnostní nárazové absorbery, provedené z plastických hmot, jejich součásti a příslušenství; (18) kůže, imitace kůže, surové kůže a kožešiny, kožená lepenka, kabelky, krabice z vulkanfibru, kabelky, kufrý, kufříky, nákupní tašky, peněženky, pouzdra na klíče (kožená galanterie), pouzdra na deštníky, kožená pouzdra na pružiny, přikrývky na koně, kožené pytle jako obaly, ruksaky, cestovní brašny, školní tašky, lovecké torby, schránky kožené nebo z kožené lepenky, nákupní síťky, nažehlovací záplaty na opravu kůže a/nebo imitace kůže, nažehlovací ozdoby z kůže a/nebo imitace kůže, spadající do této třídy, deštníky, slunečníky a hole, a to hole deštníkové, turistické, vycházkové, hole se sedátkem, kožené šňůrky, postroje na koně a sedlářské výrobky, spadající do třídy 18, textilní kabelky, textilní kufrý, textilní kufříky a textilní nákupní tašky; (24) textilie, textilie imitující kůži, textilie netkané, textilie z reflexních materiálů, flexi reflex pásy (pružné textilní reflexní pásy), tkaniny včetně textilu metrového, potahové látky, závěsy, dekorační látky, tapety textilní, pokrývky ložní včetně pokrývek cestovních, ubrusy (nikoliv papírové); (25) oděvy, pánské, dámské, dětské oděvy a textilní výrobky všeho druhu, spadající do třídy 25, domácí, sportovní a rekreační oděvy, halenky, šaty, kostýmy, kalhoty, sukny, saka, košile, vesty, kabáty, pláště, pláštěnky, bundy, roláky, svetry, pulovry, oblečení pro volný čas a sport, plavky a plážové oblečení, šortky, trička, tepláky, teplákové soupravy, mikiny, větrovky, sportovní bundy, kombinézy, pánské, dámské, dětské prádlo, noční košile, pyžama, župany, overaly, body, slippy, trenýrky, boxeršortky (pánské a/nebo dámské boxerky), spodky, spodničky, kalhotky, podprsenky, korzety, živůtky, podvazky, nátečnický, tílka, spodní košílky, kombiné, bavlněná a elastická trika, legíny, kamaše, ponožky, punčochové zboží, silonové punčocháče a veškeré silonové výrobky, spadající do třídy 25, stejnojkroje (uniformy), zástěry, pracovní oděvy (ochranné), džínové oděvy a prádlo, oděvy z kůže, kožešin a jejich imitací, výbavičky pro novorozence, bryndáčky (látkové), dětské textilní pleny, vázanky, kravaty, motýlky, šle, šály, šátky, rukavice, obuv všeho druhu, spadající do třídy 25, domácí, sportovní a rekreační obuv, tenisky, vysoké boty, holínky, mokasíny, polobotky, trepky, střevíce, pantofle, bačkory, sandály, kloboučnické zboží všeho druhu, domácí sportovní a rekreační kloboučnické zboží, klobouky, čepice, čapky, čelenky, baret, kšiltý, koupací čepice, jakož i vše světloodrazivého typu; (26) krajky a výšivky, stuhu a tkaničky, knoflíky, včetně stiskacích, háčky a očka, zdrhovadla, poutka - galanterie, spony, stuhu, špendlíky a jehly, šněrovadla do bot, šňůry a šňůrky do oděvů, tkalouny (lemovací), tkanice (vlněné) a třapce (prýmkařské zboží), vycpávky ramenní do oděvů, výtuže, výtuže limců, šicí potřeby, spadající do této třídy, krabice na šicí potřeby, kufříky na šicí potřeby, látačí hříbky, látačí jehly, náprstky na šití, lemovky, lemovky pro oděvy, lemovky na záclony a závěsy, zdrhovadla, zipy, zipy pro tašky, monogramy na prádlo, náramníky, nažehlovací záplaty na opravu textilu, nažehlovací obrázky, nažehlovací obrázky vyšívané, nažehlovací ozdoby textilních výrobků, umělé květiny, zboží leonské, nažehlovací záplaty na opravu kůže a/nebo imitace kůže, šněrovadla do bot, spadající do třídy 26; (27) koberce, jakož i ručně tkané a/nebo vyšívané, rohožky, rohože, linoleum a jiné obklady podlah, tapety na stěnu nikoliv textilní; (28) hry v rámci této třídy, tělocvičné a sportovní potřeby, s výjimkou oděvů, sportovní potřeby, pokud nejsou zařazeny do jiných tříd, například rybářské potřeby, hrací žetony, stolní hry, domina,

hrací karty, společenské hry, hračky, výukově zábavní hry přizpůsobené na vzdělávací účely, hračky přizpůsobené na vzdělávací účely, dřevěné hračky, ozdoby na vánoční stromky; (29) potraviny a potravinářské výrobky, spadající do této třídy, jako jsou potraviny z ryb a potraviny solené, maso, maso v jateční úpravě, masové vývary a výtažky a polotovary z masa, ryb, zvěřiny, měkkýšů a korýšů, jakož i ostatních plodů moře, vnitřností, masné a uzenářské výrobky, masové polotovary, masové pomazánky, uzeniny, šunky, salámy, klobásy, párky, dršťky, jitrnice, jelita, tlačanky, játra, vepřové sádlo, slanina, ryby, měkkýši, korýši, drůbež, zvěřina, konzervované maso včetně uzeného, naložené maso, sádlo, masové náplně a směsi pro přípravu jídel včetně instantních, masové pomazánky, huspeniny a pasty, hotová jídla, polotovary a pomazánky, sestávající převážně z uvedených výrobků, konzervy masové, konzervy rybi, konzervy ovocné, konzervy zeleninové, džemy, hotová jídla, složená převážně z masa, ryb, zeleniny, uzenin, ostatní potraviny živočišného původu spadající do této třídy, sušené a vařené ovoce a zelenina, rosoly, zavařeniny, vejce, mléko a jiné mlékařské výrobky, včetně mléčných nápojů s vysokým obsahem mléka, zejména sýry, jogurty, smetanové mléko, smetana, mléčný prášek, kondenzované mléko, tvaroh, rajský protlak; (30) káva, nápoje z kávy, čaj, nápoje z čaje, kakao, nápoje z kakaa, cukr, rýže, tapioka, ságo, kávové náhražky, mlynářské výrobky spadající do této třídy, mouka a obilní přípravky, kroupy, krupky, krupička, müsli výrobky, obilné, ovesné a kukuřičné vločky i jejich směsi, mouky, moučné směsi a moučné výrobky všech druhů, výrobky z obilovin, z olejin, ze semen, z rýže a z kukuřice, směsi z celozrnných obilnin, z luštěnin, z olejin fortifikované rostlinnými a/nebo minerálními látkami, vitamíny a s přísadou všech speciálních ingrediencí pro další zpracování, pekárenské výrobky k dopečení, polotovary těstářských, pekárenských a cukrářských výrobků, dortová a cukrářská těsta, náplně a polevy ve formě práškových směsí, těstářské výrobky, extrudované a expandované výrobky na bázi obilovin, sóji, rýže a kukuřice, obalová pouzdra z mouky a odpad ze zpracovaného obilného zrna pro humánní použití, pekárenské výrobky plněné, těsta, těstářské výrobky, těstoviny, nudle, instantní nudle, chléb, chléb toastový, večky, toasty, bagety a pizzy, chlebičky a taštičky obložené, jakož i plněné masem, sýrem, vejci a/nebo zeleninou, pečivo z kvasného, listového a lineckého těsta, koláče, buchty, bábovky, koblihy, lívance, záviny, oplatky a jemné pečivo, ostatní pekárenské výrobky spadající do této třídy, sušenky, suchary, kekсы, medovník, perník, výrobky z obilovin, z olejin, ze semen a z kukuřice, výrobky racionální výživy, zejména výrobky neobsahující cholesterol, výrobky obsahující obiloviny, olejinu a/nebo luštěniny, směsi z nich, mouka jako dělicí produkt pro pekárenské a těstářské výrobky, bobtnavá mouka, sojová mouka, slad pro lidskou spotřebu, sladové moučky pražené a karamelizované včetně jejich extraktů, pečivo trvanlivé sladké i slané, jemné pečivo a cukrovinky, želé ovocné (cukrovinky), čokoláda a pekárenské výrobky obsahující čokoládu, nápoje z čokolády, čokoládové pasty, čokoládové pomazánky, čokoládové náplně do pečiva, cukrářské výrobky, dorty včetně mražených, zmrzlina, med, sirup z melasy, kvasnice, prášky do pečiva, sůl, hořčice, ocet, chuťové omáčky, majonézy, kečupy, koření, led na chlazení; (32) pivo, lehká piva i ležáky, minerální vody, šumivé a jiné nealkoholické nápoje, sirupy a trestí k výrobě nápojů, ovocné šťávy a nápoje z ovocných šťáv, vitamínové a multivitaminové přípravky a nápoje, nápoje obsahující vitamíny, minerály, stopové prvky a výtažky z bylin jako doplňky výživy pro regeneraci a rekondici, jakož i pro zvláštní výživu pro sportovce, nikoliv pro lékařské účely; (35) inzertní, reklamní a propagační činnost, poskytování pomoci při provozu obchodu, a to zprostředkování obchodních záležitostí, obchodně personálních záležitostí, správa obchodních zájmů pro třetí osoby v oblasti jejich movitého majetku (kontrola, vedení), vypracování statistických přehledů, poradenství v oblasti organizace a ekonomiky podnikání, marketing, průzkum a analýzy trhů, zprostředkování nákupu a prodeje výrobků uvedených ve třídách 5, 17, 18, 24, 25, 26, 27, 28, 29, 30 a 32, maloobchod s výrobky uvedenými ve třídách 5, 17, 18, 24, 25, 26, 27, 28, 29, 30 a 32, organizování soutěží pro reklamní a obchodní účely, organizování soutěží krásy pro reklamní a obchodní účely, organizování slavností pro reklamní a obchodní účely, organizování přehlídek pro reklamní a obchodní účely, organizování módních přehlídek pro reklamní a obchodní účely, organizování výuky tance a tanečně sportovních aktivit pro reklamní a obchodní účely, pronájem kancelářských strojů a zařízení, pronájem prodejních automatů, distribuce zboží k reklamním účelům, rozmnožování dokumentů, obstaravatelská, zprostředkovatelská a poradenská činnost ve výše uvedených oborech spadajících do třídy 35; (40) zpracování a úprava materiálu, a to zušlechťování a zpracování nebo apretace textilií, jakož i úprava a oprava textilií, kůže a imitace kůže, včetně předsrážení látek a nažehlování záplat na úpravu a/nebo opravu textilií, kůže a/nebo imitace kůže, zhotovování oblečení, zpracování

kožešin a srstí a výroba z nich, vydělávání, barvení, příprava, zpracování a povrchové zušlechťování kůží, poskytování služeb v oborech pánského, dámského i dětského krejčovství včetně stříhové služby, služby zakázkového cukrářství a pekařství, zpracování a úprava výchozích pokrmových surovin pro cukrářskou a pekařskou výrobu, mlynářství, zpracování obilovin, luštění, semen, olejin a jejich směsí, zpracování sladu, mlýnských odpadů a krmných směsí, zpracování těsta, výroba těstářských, cukrářských a pekařských výrobků, jakož i jejich polotovarů na zakázku, výroba hotových jídel, nápojů, salátů, obložených chlebiček, obložených mís, dortů, dezertů a/nebo moučníků včetně v jejich chlazeném a mraženém stavu, zakázková výroba pokrmových specialit, řeznictví a uzenářství, porážka zvířat, zpracování a konzervování potravinářských produktů, zejména rozbourávání a zpracovávání masa, konzervování a/nebo uzení potravinářských produktů, zejména masa a masných výrobků, obstaravatelská, zprostředkovatelská a poradenská činnost ve výše uvedených oborech spadajících do třídy 40; (41) služby vyučovací, výchovná, vzdělávací a zábavní včetně pořádání specializačních doškolovacích kurzů, symposií a konferencí, doprovodné výstavy k výchovným a vzdělávacím účelům, provozování pracovních diskusního a zájmového klubu (výchovně-zábavní služby), překladatelské služby, organizování společensko-kulturních akcí, tvorba rozhlasových a televizních programů, tvorba audiovizuálních programů, pořádání zábavních pořadů, organizování soutěží pro výchovné, vzdělávací, kulturní a zábavní účely, organizování soutěží krásy pro výchovné, vzdělávací, kulturní a zábavní účely, organizování slavností pro výchovné, vzdělávací, kulturní a zábavní účely, organizování přehlídek pro výchovné, vzdělávací, kulturní a zábavní účely, organizování módních přehlídek pro reklamní a obchodní účely, organizování výuky tance a tanečně sportovních aktivit pro výchovné, vzdělávací, kulturní a zábavní účely, půjčování sportovního nářadí (kromě dopravních prostředků), půjčování videokamer a videopásků, provozování galerií - v rámci této třídy, obstaravatelská, zprostředkovatelská a poradenská činnost ve výše uvedených oborech spadajících do třídy 41; (43) hostinské, restaurační a hotelové služby pro hosty v rámci této třídy včetně rezervace ubytování, pořádání gastronomických akcí (služby zajišťující stravování a nápoje), služby kavárny, služby cukrárny, služby rychlého občerstvení, stánkového občerstvení, příprava jídel a nápojů pro spotřebu, služby přípravy pokrmů s možností odnosu jídla sebou (take-away), provozování kempů, služby obstarávání stravování, pronájem vybavení na podávání jídel a obsluhy občerstvení pro specializační doškolovací kurzy, symposia a konference, poradenská a konzultační činnost v oblasti hotelového průmyslu v rámci této třídy, obstaravatelská, zprostředkovatelská a poradenská činnost ve výše uvedených oborech spadajících do třídy 43.

(730) **Zavoralová Lenka**, Barvičova 31/33, Brno střed, Stránice, 60200, CZ

(740) Patentová a známková kancelář, Ing. Jiří Dohnal, Nedbalova 29, Brno, 62300

(210) **O-517915**

(220) 14.11.2014

(320) 14.11.2014

(511) 3, 9, 17, 18, 24, 25, 26, 27, 28, 29, 30, 32, 35, 40, 41, 43

(540)



(510) (3) přípravky pro bělení a prostředky k praní, přípravky pro čištění, leštění, odmašťování a broušení, mýdla, parfumerie, vonné oleje, kosmetika, vlasové vody (lotions), šampóny, laky na vlasy, gely na vlasy, vlasová kosmetika typu blanch, oxidy pro vlasovou kosmetiku, přípravky pro trvalou ondulaci, balzámy na vlasy, ošetřující masky na vlasy, modelační přípravky na vlasy, krémy pro ošetření a regeneraci pokožky rukou, barvy pro vlasovou kosmetiku, vzorník barevné škály pro výběr a/nebo pro ověření odstínu barev pro vlasovou kosmetiku, zubní pasty a prášky; (9) elektrické přístroje pro indikaci a/nebo ovládání parametrů fyzikálních veličin okolního prostředí, zejména teploty, vlhkosti, tlaku,

rychlosti a/nebo směru proudění okolního tekutinového prostředí, a/nebo parametrů elektrického a/nebo magnetického pole, elektrické přístroje pro analýzu vyšších harmonických parametrických fyzikálních veličin elektrického a/nebo magnetického pole, přístroje a nástroje pro vedení, přepínání, přeměnu, akumulaci, regulaci nebo řízení elektrického proudu a/nebo napětí, rozvaděče nízkého napětí, přístroje a zařízení pro záznam, zesilování, reprodukci a přenos písma, zvuku a obrazu nebo jiných dat, videorekordéry, videokamery, elektronické, magnetické nebo optické nosiče zvukových a/nebo obrazových záznamů nahrané i nenahrané, videokazety nahrané i nenahrané, audiokazety nahrané i nenahrané, audiovizuální programy, audiovizuální díla (nahraná), audiovizuální díla v digitální podobě, nosiče dat, CD disky, USB flash disky nahrané i nenahrané, USB rozbočovače, videodiskety, audiodiskety, informace a záznamy v elektronické podobě (nahraný obsah), elektronické datové sítě, počítačové a telekomunikační elektronické sítě a systémy pro přenos dat, data, databáze a databázové produkty na elektronických, magnetických a optických nosičích všeho druhu a v elektronických, datových, informačních, počítačových a telekomunikačních sítích všeho druhu, zařízení a přístroje pro datovou komunikaci, elektronické časopisy (stahovatelné), knihy v elektronické podobě (stahovatelné), multimediální noviny a časopisy (stahovatelné), multimediální elektronická periodika (stahovatelné), multimediální informační katalogy (stahovatelné), kancelářská technika, a to počítače, stolní počítače, notebooky (počítače), ultrabooky, laptopy, tabletové počítače, kapesní počítače (PDA), elektronické překladače, jejich periferní vybavení včetně diskové jednotky pro uchování programu, počítačové terminály, počítačový hardware, počítačové periferie, počítačové sítě, modemy všeho druhu, diskové paměti, ostatní příslušenství počítačů, a to klávesnice a elektronické myši, náhlavní bezdrátová sluchátka (headsety), reproduktory a mikrofony, webkamery a IP kamery, joysticky, WiFi routery a extendery (prodlužovače), elektronické (KVM) přepínače a prodlužovače, antény, datová úložiště, síťové karty, bluetooth, čtečky čárových kódů, databanky, rádio/rozhlasové vysílače, zvukové a/nebo obrazové přehrávače do vozidel, globální polohové systémy (GPS), navigační přístroje pro vozidla, elektronická zařízení, přístroje a nástroje pro bezdrátový příjem, ukládání a/nebo přenos dat a zpráv, telekomunikační faxové přístroje, kopírovací technika (přístroje), telefonní přístroje, mobilní telefonní přístroje, včetně v kombinaci se záznamníky, elektronické kalkulačky, elektrické cívky a držáky elektrických cívek, galvanické články, elektrické kolektory, elektrické kontaktní zařízení, elektrické ovládací, spínací a rozvodné desky, elektrické pojistky, elektrické poplašné zvonky, elektrické přípojky, elektrické přístroje pro spouštění a/nebo ovládání strojů a motorů pomocí elektrických veličin, jako například proudu a/nebo napětí, elektrické spínače, elektrické transformátory, elektrické ukazovací přístroje, jako například elektroměry, elektrické přístroje na zjišťování závad, hasicí zařízení elektráren, elektrické vedení, jakož i kabely elektrického vedení, elektrické vodiče, jakož i ohebné a světelné a elektrický izolovaný drát, elektrické výbojky s výjimkou výbojek na osvětlení, elektrické přístroje pro elektrické sváření, elektronky (rádio), diody, tranzistory (elektrotechnika), integrované elektronické obvody, jakož i s programovatelným prvkem, včetně mikročipů, elektrodynamické přístroje, elektrogalvanizační přístroje, elektrolyzéry, monočlánky (baterie), alkalické články (baterie), elektrické akumulátory, helmy ochranné pro sportovní účely, kelímky laboratorní, kromoměry, přístroje na měření tloušťky kůže, letecké ochranné oděvy, neprůstředně ochranné vesty, záchranné vesty, závěsné stuhu pro mobilní telefony, masky ochranné, elektronické, světelné nebo mechanické dopravní značky, brýle ochranné pro sportovní účely, brýle sluneční, přílby ochranné proti úrazům, přílby svářečské, obleky ochranné proti úrazům, radiaci a ohni, obuv ochranná proti úrazům, radiaci a ohni, odrazové (reflex) pásky připevnitelné na oděvy a/nebo obuv a/nebo přikrývky hlavy, odrazové (reflex) nášivky na oděvy a/nebo obuv a/nebo přikrývky hlavy, odrazové (reflex) náramky připevnitelné na končetiny, odrazové (reflex) náramky připevnitelné na končetiny, opatřené světelnou výstrahou, zejména blikavou, ochranné prostředky osobní proti nehodám, ochranné rukavice, pásy bezpečnostní, s výjimkou pásů na sedadla aut a sportovní vybavení, pásy záchranné, potápěčské oděvy, potápěčské rukavice; (17) kaučuk, gutaperča, guma, asbest, slída, výrobky a polotovary z plastických hmot, a to zejména fólie, tabule, desky a tyče, termoplastické nebo termosetické spojovací prostředky rozebíratelného spojení, jako například šrouby, vruty, aretační kolíky, pera pro zaklesnutí do drážek, zámkové západky, závlačky, termoplastické nebo termosetické spojovací prostředky nerozebíratelného spojení, jako hřebky, nýty, čepy, klíny, vlisy, lemy, spoje provedené natavením, spoje provedené svařováním, spoje provedené letováním, těsnicí materiály, ucpávky a izolace tepelné, elektrické nebo zvukové, ohebné nekovové trubky a hadice, hadice na zalévání, hadice z textilních materiálů, rukavice izolační,

tkaniny izolační, lepicí pásky kromě pásek pro léčebné účely, pro kancelářské účely a pro použití v domácnosti, provedené z plastických hmot, pásky izolační, pásky samolepicí kromě pásek pro léčebné účely, pro kancelářské účely a pro použití v domácnosti, provedené z plastických hmot, bezpečnostní nárazové absorbery, provedené z plastických hmot, jejich součásti a příslušenství; (18) kůže, imitace kůže, surové kůže a kožešiny, kožená lepenka, kabelky, krabice z vulkanfibru, kabelky, kufry, kufříky, nákupní tašky, peněženky, pouzdra na klíče (kožená galanterie), pouzdra na deštníky, kožená pouzdra na pružiny, příkrývky na koně, kožené pytle jako obaly, ruksaky, cestovní brašny, školní tašky, lovecké torby, schránky kožené nebo z kožené lepenky, nákupní sítky, nažehlovací záplaty na opravu kůže a/nebo imitace kůže, nažehlovací ozdoby z kůže a/nebo imitace kůže, spadající do této třídy, deštníky, slunečníky a hole, a to hole deštníkové, turistické, vycházkové, hole se sedátkem, kožené šňůrky, postroje na koně a sedlářské výrobky, spadající do třídy 18, textilní kabelky, textilní kufry, textilní kufříky a textilní nákupní tašky; (24) textilie, textilie imitující kůži, textilie netkané, textilie z reflexních materiálů, flexi reflex pásky (pružné textilní reflexní pásky), tkaniny včetně textilu metrového, potahové látky, závěsy, dekorační látky, tapety textilní, pokrývky ložní včetně pokrývek cestovních, ubrusy (nikoliv papírové); (25) oděvy, pánské, dámské, dětské oděvy a textilní výrobky všeho druhu, spadající do třídy 25, domácí, sportovní a rekreační oděvy, halenky, šaty, kostýmy, kalhoty, sukně, saka, košile, vesty, kabáty, pláště, pláštěnky, bundy, roláky, svetry, pulovry, oblečení pro volný čas a sport, plavky a plážové oblečení, šortky, trička, tepláky, teplákové soupravy, mikiny, větrovky, sportovní bundy, kombinézy, pánské, dámské, dětské prádlo, noční košile, pyžama, župany, overaly, body, slipy, trenýrky, boxersortky (pánské a/nebo dámské boxerky), spodky, spodničky, kalhotky, podprsenky, korzety, živůtky, podvazky, nátláčky, tílka, spodní košilky, kombiné, bavlněná a elastická trika, legíny, kamaše, ponožky, punčochové zboží, silonové punčocháče a veškeré silonové výrobky, spadající do třídy 25, stejnokroje (uniformy), zástěry, pracovní oděvy (ochranné), džínové oděvy a prádlo, oděvy z kůže, kožešin a jejich imitací, výbavičky pro novorozené, bryndáčky (látkové), dětské textilní pleny, vázanky, kravaty, motýlky, šle, šály, šátky, rukavice, obuv všeho druhu, spadající do třídy 25, domácí, sportovní a rekreační obuv, tenisky, vysoké boty, holínky, mokašiny, polobotky, trepky, střevice, pantofle, bačkory, sandály, kloboučnické zboží všeho druhu, domácí sportovní a rekreační kloboučnické zboží, klobouky, čepice, čapky, čelenky, baret, kšiltky, koupací čepice, jakož i vše světloodrazivého typu; (26) krajky a výšivky, stuhy a tkaničky, knoflíky, včetně stiskacích, háčky a očka, zdrhovadla, poutka - galanterie, spony, stuhy, špendlíky a jehly, šněrovadla do bot, šňůry a šňůrky do oděvů, tkalouny (lemovací), tkanice (zlněné) a trápece (prýmkařské zboží), vycpávky ramenní do oděvů, výztuže, výztuže límců, šicí potřeby, spadající do této třídy, krabice na šicí potřeby, kufříky na šicí potřeby, látačí hřebky, látačí jehly, náprstky na šití, lemovky, lemovky pro oděvy, lemovky na záclony a závěsy, zdrhovadla, zipy, zipy pro tašky, monogramy na prádlo, náramníky, nažehlovací záplaty na opravu textilu, nažehlovací obrázky, nažehlovací obrázky vyšívané, nažehlovací ozdoby textilních výrobků, umělé květiny, zboží leonské, nažehlovací záplaty na opravu kůže a/nebo imitace kůže, šněrovadla do bot, spadající do třídy 26; (27) koberec, jakož i ručně tkané a/nebo vyšívané, rohožky, rohože, linoleum a jiné obklady podlah, tapety na stěnu nikoliv textilní; (28) hry v rámci této třídy, tělocvičné a sportovní potřeby, s výjimkou oděvů, sportovní potřeby, pokud nejsou zařazeny do jiných tříd, například rybářské potřeby, hrací žetony, stolní hry, domina, hrací karty, společenské hry, hračky, výukové zábavní hry přizpůsobené na vzdělávací účely, hračky přizpůsobené na vzdělávací účely, dřevěné hračky, ozdoby na vánoční stromky; (29) potraviny a potravinářské výrobky, spadající do této třídy, jako jsou potraviny z ryb a potraviny solené, maso v jateční úpravě, masové vývary a výtažky a polotovary z masa, ryb, zvěřiny, měkkýšů a korýšů, jakož i ostatních plodů moře, vnitřností, masné a uzenářské výrobky, masové polotovary, masové pomazánky, uzeniny, šunky, salámy, klobásy, párky, dršťky, jitrnice, jelita, tlačanky, játra, pepřové sádlo, slanina, ryby, měkkýši, korýši, drůbež, zvěřina, konzervované maso včetně uzeného, naložené maso, sádlo, masové náplně a směsi pro přípravu jídel včetně instantních, masové pomazánky, huspeniny a pasty, hotová jídla, polotovary a pomazánky, sestávající převážně z uvedených výrobků, konzervy masové, konzervy rybí, konzervy ovocné, konzervy zeleninové, džemy, hotová jídla, složená převážně z masa, ryb, zeleniny, uzenin, ostatní potraviny živočišného původu spadající do této třídy, sušené a vařené ovoce a zelenina, rosoly, zavařeniny, vejce, mléko a jiné mlékárenské výrobky, včetně mléčných nápojů s vysokým obsahem mléka, zejména sýry, jogurty, smetanové mléko, smetana, mléčný prášek, kondenzované mléko, tvaroh, rajský protlak; (30) káva, nápoje z kávy, čaj, nápoje z čaje, kakao,



nápoje z kaka, cukr, rýže, tapioka, ságo, kávové náhražky, mlynářské výrobky spadající do této třídy, mouka a obilní přípravky, kroupy, krupky, krupička, mšička výrobky, obilné, ovesné a kukuričné vločky i jejich směsi, mouky, moučné směsi a moučné výrobky všech druhů, výrobky z obilovin, z olejin, ze semen, z rýže a z kukuřice, směsi z celozrnných obilnin, z luštěnin, z olejin fortifikované rostlinnými a/nebo minerálními látkami, vitamíny a s přísadou všech speciálních ingrediencí pro další zpracování, pekárenské výrobky k dopečení, polotovary těstářenských, pekárenských a cukrářských výrobků, dortová a cukrářská těsta, náplně a polevy ve formě práškových směsí, těstářenské výrobky, extrudované a expandované výrobky na bázi obilovin, sóji, rýže a kukuřice, obalová pouzdra z mouky a odpad ze zpracovaného obilného zrna pro humánní použití, pekárenské výrobky plněné, těsta, těstářenské výrobky, těstoviny, nudle, instantní nudle, chléb, chléb toastový, vky, toasty, bagety a pizzy, chlebičky a taštičky obložené, jakož i plněné masem, sýrem, vejci a/nebo zeleninou, pečivo z kvasného, listového a lineckého těsta, koláče, buchty, bábovky, koblihy, lívance, závin, oplatky a jemné pečivo, ostatní pekárenské výrobky spadající do této třídy, sušenky, suchary, kekсы, medovník, permík, výrobky z obilovin, z olejin, ze semen a z kukuřice, výrobky racionální výživy, zejména výrobky neobsahující cholesterol, výrobky obsahující obiloviny, olejinu a/nebo luštěniny, směsi z nich, mouka jako dělicí produkt pro pekárenské a těstářenské výrobky, bobtnavá mouka, sojová mouka, slad pro lidskou spotřebu, sladové moučky pražené a karamelizované včetně jejich extraktů, pečivo trvanlivé sladké i slané, jemné pečivo a cukrovinky, želé ovocné (cukrovinky), čokoláda a pekárenské výrobky obsahující čokoládu, nápoje z čokolády, čokoládové pasty, čokoládové pomazánky, čokoládové náplně do pečiva, cukrářské výrobky, dorty včetně mražených, zmrzlina, med, sirup z melasy, kvasnice, prášky do pečiva, sůl, hořčice, ocet, chuťové omáčky, majonézy, kečupy, koření, led na chlazení; (32) pivo, lehká piva i ležáky, minerální vody, šumivé a jiné nealkoholické nápoje, sirupy a tresty k výrobě nápojů, ovocné šťávy a nápoje z ovocných šťáv, vitamínové a multivitaminové přípravky a nápoje, nápoje obsahující vitamíny, minerály, stopové prvky a výtažky z bylin jako doplňky výživy pro regeneraci a rekondici, jakož i pro zvláštní výživu pro sportovce, nikoliv pro lékařské účely; (35) inzertní, reklamní a propagační činnost, poskytování pomoci při provozu obchodu, a to zprostředkování obchodních záležitostí, obchodně personálních záležitostí, správa obchodních zájmů pro třetí osoby v oblasti jejich movitého majetku (kontrola, vedení), vypracování statistických přehledů, poradenství v oblasti organizace a ekonomiky podnikání, marketing, průzkum a analýzy trhů, zprostředkování nákupu a prodeje výrobků uvedených ve třídách 5, 17, 18, 24, 25, 26, 27, 28, 29, 30 a 32, maloobchod s výrobky uvedenými ve třídách 5, 17, 18, 24, 25, 26, 27, 28, 29, 30 a 32, organizování soutěží pro reklamní a obchodní účely, organizování soutěží krásy pro reklamní a obchodní účely, organizování přehlídek pro reklamní a obchodní účely, organizování módních přehlídek pro reklamní a obchodní účely, organizování výuky tance a tanečně sportovních aktivit pro reklamní a obchodní účely, pronájem kancelářských strojů a zařízení, pronájem prodejních automatů, distribuce zboží k reklamním účelům, rozmnožování dokumentů, obstaravatelská, zprostředkovatelská a poradenská činnost ve výše uvedených oborech spadajících do třídy 35; (40) zpracování a úprava materiálu, a to zušlechťování a zpracování nebo apretace textilií, jakož i úprava a oprava textilií, kůže a imitace kůže, včetně předsražení látek a nažehlování záplat na úpravu a/nebo opravu textilií, kůže a/nebo imitace kůže, zhotovování oblečení, zpracování kožešin a srsti a výroba z nich, vydělávání, barvení, příprava, zpracování a povrchové zušlechťování kůží, poskytování služeb v oborech pánského, dámského i dětského krejčovství včetně střihové služby, služby zakázkového cukrářství a pekařství, zpracování a úprava výchozích pokrmových surovin pro cukrářskou a pekařskou výrobu, mlynářství, zpracování obilovin, luštěnin, semen, olejin a jejich směsí, zpracování sladu, mlýnských odpadů a krmných směsí, zpracování těsta, výroba těstářenských, cukrářských a pekařských výrobků, jakož i jejich polotovarů na zakázku, výroba hotových jídel, nápojů, salátů, obložených chlebiček, obložených mís, dortů, dezertů a/nebo moučníků včetně v jejich chlazeném a mraženém stavu, zakázková výroba pokrmových specialit, řeznictví a uzenářství, porážka zvířat, zpracování a konzervování potravinářských produktů, zejména rozbírání a zpracovávání masa, konzervování a/nebo uzení potravinářských produktů, zejména masa a masných výrobků, obstaravatelská, zprostředkovatelská a poradenská činnost ve výše uvedených oborech spadajících do třídy 40; (41) služby vyučovací, výchovná, vzdělávací a zábavní včetně pořádání specializačních doškolovacích kurzů, sympozií a konferencí, doprovodné výstavy k výchovným a vzdělávacím účelům, provozování pracovního diskusního a zájmového klubu (výchovně-zábavní služby), překladatelské

služby, organizování společensko-kulturních akcí, tvorba rozhlasových a televizních programů, tvorba audiovizuálních programů, pořádání zábavních pořadů, organizování soutěží pro výchovné, vzdělávací, kulturní a zábavní účely, organizování soutěží krásy pro výchovné, vzdělávací, kulturní a zábavní účely, organizování slavností pro výchovné, vzdělávací, kulturní a zábavní účely, organizování přehlídek pro výchovné, vzdělávací, kulturní a zábavní účely, organizování módních přehlídek pro reklamní a obchodní účely, organizování výuky tance a tanečně sportovních aktivit pro výchovné, vzdělávací, kulturní a zábavní účely, půjčování sportovního nářadí (kromě dopravních prostředků), půjčování videokamer a videopásků, provozování galerií - v rámci této třídy, obstaravatelská, zprostředkovatelská a poradenská činnost ve výše uvedených oborech spadajících do třídy 41; (43) hostinské, restaurační a hotelové služby pro hosty v rámci této třídy včetně rezervace ubytování, pořádání gastronomických akcí (služby zajišťující stravování a nápoje), služby kavárny, služby cukrárny, služby rychlého občerstvení, stánkového občerstvení, příprava jídel a nápojů pro spotřebu, služby přípravy pokrmů s možností odnošou jídla sebou (take-away), provozování kempů, služby obstarávání stravování, pronájem vybavení na podávání jídel a obsluhy občerstvení pro specializační doškolovací kurzy, sympozia a konference, poradenská a konzultační činnost v oblasti hotelového průmyslu v rámci této třídy, obstaravatelská, zprostředkovatelská a poradenská činnost ve výše uvedených oborech spadajících do třídy 43.

- (730) **Zavoralová Lenka**, Barvičova 31/33, Brno střed, Stránice, 60200, CZ  
 (740) Patentová a známková kancelář, Ing. Jiří Dohnal, Nedbalova 29, Brno, 62300

- (210) **O-518067**  
 (220) 21.11.2014  
 (320) 21.11.2014  
 (511) 9, 16, 35  
 (540)



- (510) (9) čističe nosičů zvukových záznamů, rámečky na diapozitivy, disky kompaktní (audio-video), kalkulačky, kalkulačky kapesní, klávesnice počítačové, kompaktní disky (audio-video), kompaktní optické disky, CD ROM, kopirovací zařízení a stroje (fotografické, elektrostatické, termické), podložky pod myš, myši (počítačové periferní), počítačové stroje, kalkulačky, počítače (laptopy), počítačové klávesnice, počítačové periférie, periferní zařízení počítačů, počítačové tiskárny, počítačové přenosné počítače, světelná ukazovátka (elektronická), tabletové počítače, tiskárny počítačové, tiskárny pro počítače, tonerové kazety, neplněné, pro tiskárny a kopirovací přístroje, USB disky, váhy, listové váhy, přesné analytické váhy, přístroje a nástroje na vážení, vážicí přístroje, pásky se zvukovými záznamy; (16) adresové štítky do adresovacích strojů, strojky pro tištění adres, štočky pro adresy, akvarely, archy papíru, balicí papír, barvicí pásky do psacích strojů, pouzdra s barvami (školní pomůcky), misky na vodové barvy, přilnavé natahovací blány na paletizaci (z umělých hmot), bloky (papírnické výrobky), bublinové obaly (z umělých hmot), celofán (celulózové fólie) na balení, civky na barvicí pásky (pro psací stroje), čínská tuš, číslačky, dávkovače lepící pásky (kancelářské potřeby), děrovačky (kancelářské potřeby), desky (papírnické výrobky), psací desky s klipsem (na přidržování papíru), desky na dokumenty (šanon, pořadače), dopisní papír, držáky na psací potřeby, držáky stránek, papír pro elektrokardiogramy, etiketovací přístroje ruční, filtrační materiály (papír), filtrační papír, papírové filtry kávové, fólie hliníková na balení potravin, fólie viskózní na balení, fólie z umělých hmot na balení, formuláře, gluten (kancelářské lepidlo nebo lepidlo pro domácnost),

gumičky (kancelářské potřeby), gumy na mazání, houbičky navlhčovací (kancelářské potřeby), chrániče prstů (kancelářské potřeby), inkoust korekční (heliografie), inkoust v tyčince, inkousty, kalendáře, zásobníky na kancelářské potřeby, kancelářské potřeby, kromě nábytku, kancelářské sponky, papírové kapesníky, kartón, výrobky z kartónu, a to kartotéční listy, karty, karty a pásky papírové na zaznamenání počítačových programů, karty perforované pro žakárové stroje, katalogy, papírové filtry na kávu, kelímky papírové na mléčné výrobky, klovatiny (lepidla) pro kancelářské účely nebo pro domácnost, účetní knihy, obaly na šekové knížky, knižní zarážky, tekuté korektory (kancelářské potřeby), krabice lepenkové nebo papírové, krabice na poštu, kružítka, křída na psaní, křída na značení, křívítka, laminovačky na dokumenty pro použití v kanceláři, lepenka, lepenka dřevitá (papírenské výrobky), lepenkové roury, lepicí pásky pro kancelářské účely a použití v domácnosti, lepidla (kancelářská nebo pro domácnost), lepidla adhezivní pro kancelářské účely a použití v domácnosti, lepidla pro kancelářské účely nebo pro domácnost, lepidla škrobová pro domácnost a kancelářské účely, letáky, listy, listy do kartotéky, manžety na upevnění psacích potřeb, mapy, pomůcky na mazání, šablony na mazání (kancelářské potřeby), sáčky pro mikrovlnné trouby, nálepky (lepicí pásky) pro kancelářské použití nebo pro domácnost, napínáčky, násadky na pera, navlhčovače (kancelářské potřeby), nože na papír (kancelářské potřeby), nožičky k vyškrabávání písma pro kancelářské účely, obálky (papírnické výrobky), stroje kancelářské na zalepování obálek, obaly (papírnické výrobky), obaly bublinové (z umělých hmot), obaly na lahve (lepenkové nebo papírové), obaly na spisy, obchodní karty jiné než pro hry, ocelová pera, sáčky na odpadky z papíru nebo umělých hmot, opravné pásky (kancelářské vybavení), ořezávací stroje na tužky, ořezávátka na tužky, řezačky na papír (kancelářské potřeby), papír, papír balicí, papír do registračních přístrojů, papír do registračních přístrojů, papír dopisní, papír filtrační, papír kopírovací (pauzovací), papír pro kopírování, papír sací, papír toaletní, papír uhlový (kopírovací), papír voskovaný, papírenské výrobky, papírová prostírání, papírové archy, papírové pásky, papírové podložky pod sklenice, papírové ubrusky, paragony, dávkovač pro lepicí pásky (kancelářské potřeby), pásky a karty papírové na zaznamenání počítačových programů, pásky barvicí do tiskáren k počítačům, pásky do psacích strojů, pastelky, pouzdra na pasy, penály, pera (kancelářské potřeby), rýsovací pera, utěrky na pera, pera ocelová, pera plnicí, pergamenový papír, pérové spony, písátka k psaní na brídlici, podložky na stůl papírové, podušky na razítkování, podušky razítkovací, pořadače (kancelářské potřeby), pořadače (spisové obaly), potřeby na psaní, pouzdra (držáky) na dokumenty, pouzdra na doklady, pouzdra na pera, pouzdra na psací potřeby (papírnictví), pouzdra na razítka, pouzdra na stříhy, pouzdra s barvami (školní pomůcky), papírové praporky, pravítka, rýsovací pravítka, preparáty histologické (učební pomůcky), prostírání papírové, prostírání stolní z papíru, pruhy lepicí pro kancelářské účely nebo použití v domácnosti, průsvitky (papírnické výrobky), připínáčky, příručky, hroty psacích per, hroty psacích per ze zlata, psací podložky, psací potřeby, psací soupravy, psací soupravy (sada psacích potřeb), pásky do psacích strojů, pytlíky jako obaly (z papíru nebo umělých hmot), razítka, pouzdra na razítka, razítka datovací, razítka pro adresy, razítkovací podušky, reglety (pravítka), rejstříky (seznamy), lepenkové roury, přístroje a stroje na rozmnožování, ručníky papírové, rydla na rýsování, rýsovací nástroje, rýsovací pera, rýsovací potřeby, rýsovací prkna, rýsovací příloženky, rýsovací soupravy, rýsovací trojúhelníky, sáčky jako obaly (z papíru nebo umělých hmot), samolepky (papírnické výrobky), samolepky pro domácnost a pro kancelářské účely, sešity, sešivačky (kancelářské potřeby, seznamy (rejstříky), skicáky, spony na pera, stírátka na tabule, stojany na fotografie, stojany na pera a tužky, stojany na razítka, stroje kancelářské na zalepování, šablony (papírnické výrobky), školní potřeby, obalové materiály ze škrobu, škrobová lepidla pro domácnost a kancelářské účely, štětce, štětce malířské, štětce na psaní, štítky (papírové nálepky), štítky na mazání (kancelářské potřeby), štítky na oznámkování, štítky pro adresy, štítky vývěsní z papíru nebo z lepenky, štočky tiskařské, štočky zinkografické, stírátka na tabule, tabule reklamní z papíru nebo lepenky, aritmetické tabulky, tabulky brídicové, těžítka, tikety, přenosné tiskárničky (kancelářské potřeby), barvicí pásky pro počítačové tiskárny, tiskařské štočky, tiskařské typy (písmena a číslice), tiskopisy, toaletní papír, rýsovací trojúhelníky, tuhy do tužek, tužky, držátka na tužky, ořezávátka na tužky, stroje na ořezávání tužek, tuhy do tužek, tužky patentní (krejóny), tyčinka inkoustová, ubrusky papírové toaletní, papírové ubrusy, učební pomůcky, kromě přístrojů, uchytky na kartotéční listy, ukazovátka neelektrická, fólie z viskózy na balení, zápisníky (notesy), zarážky na knihy, papír na vyložení zásuvek pro prádelníky (parfémovaný nebo neparfémovaný), zvyrazňovače (papírnictví); (35) administrativní zpracování nákupních objednávek, aktualizace a údržba dat v počítačových databázích, aktualizování

reklamních materiálů, analýzy nákladů, příprava a vyhotovení daňových příznání, vyhledávání dat v počítačových souborech (pro třetí osoby), dodavatelské služby pro třetí osoby (nákup výrobků a služeb pro jiné podniky), posuzování efektivnosti provozu a racionalizace práce, fakturace, fotokopírování, obchodní nebo podnikatelské informace, inzerce poštu, komerční informace a rady pro spotřebitele (spotřebitelská poradna), prezentace výrobků v komunikačních médiích pro účely maloobchodu, kopírování dokumentů, kopírování nebo rozmnožování (reprodukce) dokumentů, dokladů, licence na výrobky a služby ostatních (komerční správa), marketing, příprava mezd a výplatních listin, nábor zaměstnanců, analýzy nákupních a velkoobchodních cen, pomoc při řízení obchodních a průmyslových podniků, pomoc při řízení obchodní činnosti, obchodní činnost s výrobky uvedenými ve tř. 9 a 16, poradenství v obchodní činnosti, obchodní management a podnikové poradenství, obchodní management pro nezávislé poskytovatele služeb, obchodní nebo podnikatelské informace, profesionální obchodní nebo podnikatelské poradenství, obchodní nebo podnikatelský průzkum, obchodní reklama (pro třetí osoby), systemizace informací do počítačové databáze, podnikové poradenství a obchodní management, odborné obchodní poradenství, poskytování obchodních informací prostřednictvím webových stránek, prezentace výrobků v komunikačních médiích pro účely maloobchodu, prodej po telefonu (telemarketing), provozní audit, obchodní průzkum, předvádění zboží, psaní reklamních textů, reklama online v počítačové síti, zaslání reklamních materiálů zákazníkům, aktualizování reklamních materiálů, rozšiřování reklamních materiálů (letáky, prospekty, tisky, vzorky) zákazníkům, vydávání, zveřejňování, oznámení, vyhlášení, publikování reklamních textů, rozšiřování vzorků (zboží), řízení průmyslových nebo obchodních podniků, sekretářské služby, sestavování statistiky, sjednávání a uzavírání obchodních transakcí pro třetí strany, služby (telefonní vzkazy, dotazy), služby obchodního zprostředkování, služby v oblasti grafické úpravy pro reklamní účely, služby v oblasti srovnávání cen, srovnávací služby (v oblasti cen), subdodavatelské služby (obchodní pomoc), zpracování textů, účetnictví, sestavování výpisů z účtů, vedení kartoték v počítači, vedení účetních knih, poradenství při vedení podniků, distribuce vzorků zboží.

(590) Barevná

(730) **BÜROPROFI s.r.o.**, Hlinská 456/2, České Budějovice, 37001, CZ

(210) **O-518120**

(220) 24.11.2014

(320) 24.11.2014

(511) 16, 29, 30, 35, 39, 43

(540)

(510) (16) krabice a obaly na rozvoz hotových jídel a rychlého občerstvení, zejména na pizzu, těstoviny a pokrmy asijské kuchyně spadající do této třídy; (29) ovocné, zeleninové a jiné saláty v rámci této třídy, maso, ryby, drůbež, zvěřina, masové výtažky, zavařované, mražené, sušené a vařené ovoce a zelenina, želé, džemy, vejce, mléko a mléčné výrobky, oleje a tuky jedlé, masné výrobky, saláty ovocné a zeleninové; (30) pizza, plněná pizza, těsto na pizzu a hotová jídla, zejména těstoviny, bagety, výrobky studené kuchyně, obložené chleby, chlebičky, saláty, výrobky z těsta a těstovin, občerstvení na bázi rýže, pečivo, cukrovinky, zmrzlina, v rámci této třídy, zálivky na saláty, mouka a přípravky vyrobené z obilnin, chléb, pečivo a cukrovinky, zmrzlina, led, med, kvasnice, kypřící prášek, sůl, hořčice, ocet, koření, omáčky jako chuťové přísady, ochucovadla a chuťové přísady, bílé pečivo, sušenky, strouhanka, koláče, rýže, omáčky na pizzu, plněná pizza s posypem, těsto na pizzu, těstoviny a plněné těstoviny, salátové dresinky, pizza a přísady spojené s výrobou pizzy v rámci této třídy, hotová jídla z uvedených surovin, cukrovinky, káva, čaj, kakaové a čokoládové nápoje, dezerty, cukr, tapioka, kávové náhražky, cereální potraviny, sirup z melasy, prášky do pečiva; (35) franchisingové služby a řízení franchisingové sítě, pomoc při řízení obchodní činnosti, obchodní poradenské služby, administrativní zpracování přijatých

objednávky, pomoc při řízení obchodní činnosti, obchodní franchisingové služby, obchodní poradenské služby, reklama, propagační služby, organizování, vykonávání a řízení prodejních a propagačních motivačních akcí, distribuce reklamních vzorků brožur a prospektů a reklama typu direct mail prostřednictvím brožur a prospektů, obstarávání obchodních informací, šíření reklamních materiálů, provozování virtuálních obchodních středisek na Internetu v oblasti prodeje potravin a nápojů, včetně prodeje jídel na objednávku, informační a poradenské služby související se službami výše uvedenými ve tř. 35; (39) dovoz zboží, odnos a dodávka jídel a nápojů (doprava), dodávka jídel na objednávku do domu (doprava), provázení turistů, rozvoz pizzy - zásobování, rozvoz nápojů; (43) vydávání nápojů, rychlého občerstvení a hotových jídel, zejména pizzy, těstovin, salátů a studené kuchyně, příprava a dodávka jídel na objednávku, dodávky jídel objednávaných prostřednictvím prostředků komunikace na dálku, hostinská a restaurační činnost, poskytování gastronomických služeb, služby zajišťující stravování a nápoje, zásobování, restaurace, bary, bistra, kavárny, vinné bary, hotelové služby, poskytování hotelového ubytování, stravovací služby poskytované penziony, poskytování ubytování v penzionech, zajišťování jídel objednávaných prostřednictvím on-line počítačové sítě, příprava jídel na objednávku do domu, služby kaváren, kafetérií, jídelen, restaurací, snackbarů a veřejného stravování, provozování virtuálních středisek na Internetu v oblasti poskytování dočasného ubytování (služby rezervace a zprostředkování ubytování), včetně jídel na objednávku, informace a poradenské služby související se službami výše uvedenými ve tř. 43.

- (730) **Eisenreich Jan**, Barákova 148/20, Plzeň Lobzy, 32600, CZ  
(740) JUDr. Helena Zelenková Ottová patentový zástupce, JUDr. Helena Zelenková, Mikulášská 7, Plzeň, 32600

- (210) **O-518206**  
(220) 26.11.2014  
(320) 26.11.2014  
(511) 35, 36, 39, 41, 43, 45  
(540)



(510) (35) propagační činnost, reklama, pomoc při řízení obchodní činnosti, obchodní administrativa, kancelářské práce; (36) pojištění, služby finanční, služby peněžní, služby nemovitostní; (39) doprava, balení a skladování zboží, organizování cest; (41) výchova, vzdělávání, zábava, sportovní a kulturní aktivity; (43) služby zajišťující stravování a nápoje, dočasné ubytování; (45) právní služby, bezpečnostní služby pro ochranu majetku a jednotlivců, zprostředkovatelství (mediace), poradenství v oblasti bezpečnosti, otevírání bezpečnostních zámků, detektivní kanceláře, doprovod, hlídací noční služba, hlídání dětí, hlídání domácích zvířat, hlídání domů, manželské a předmanželské poradny, mimosoudní řešení sporů, monitorování bezpečnostních a poplašných zařízení, názvy domén (registrace) (právní služby), obleky a večerní šaty (půjčování-), oděvy (půjčování), on-line služby sociálních sítí, osobní strážce, otevírání bezpečnostních zámků, plánování a pořádání svatebních obřadů, počítačový software (poskytování licencí) (právní služby), služby vypracování právních dokumentů.

- (590) Barevná  
(730) **Regardis RC s.r.o.**, Šultysova 728/11, Praha 6 - Břevnov, 16900, CZ

- (210) **O-518211**  
(220) 26.11.2014  
(320) 26.11.2014  
(511) 35, 39, 41, 43  
(540)



- (510) (35) propagační a reklamní činnost; (39) organizování prázdninových táborů; (41) zajištění výchovných, sportovních, kulturních a zábavných služeb na prázdninových táborech a školách v přírodě, služby pro oddech a rekreaci, mimoškolní výchova a vzdělávání, volnočasové aktivity sportovního, kulturního a zábavného charakteru; (43) dočasné ubytování a stravovací služby v penzionech, hotelech, kempech, táborech a rekreačních zařízeních.  
(590) Barevná  
(730) **První táborová, o.s.**, Doubravická 8, Praha 4, 14900, CZ

- (210) **O-518584**  
(220) 12.12.2014  
(320) 12.12.2014  
(511) 35, 39  
(540)

## FOODBOX.CZ

(510) (35) propagační reklamní a inzertní činnost, předvádění zboží, reklamní agentura, aktualizování reklamních materiálů, rozšiřování a zaslání reklamních materiálů - letáků, prospektů, katalogů, periodických a neperiodických publikací, tiskovin a různých vzorků, vydávání reklamních textů, rozhlasová a televizní reklama, organizace a pořádání výstav ke komerčním a reklamním účelům, příprava elektronických obchodních pozvánek, prezentace uživatelů na stránkách World Wide Web v počítačové síti Internet, činnost organizačních a ekonomických poradců, ekonomické prognózy, komerční informační kancelář, systemizace informací do počítačové databáze, zprostředkovatelská činnost s následujícími službami: propagační, reklamní a inzertní činnost, předvádění zboží, reklamní agentura, aktualizování reklamních materiálů, rozšiřování a zaslání reklamních materiálů - letáků, prospektů, katalogů, periodických a neperiodických publikací, tiskovin a různých vzorků, vydávání reklamních textů, rozhlasová a televizní reklama, organizace a pořádání výstav ke komerčním a reklamním účelům, příprava elektronických obchodních pozvánek, prezentace uživatelů na stránkách World Wide Web v počítačové síti Internet, marketingové studie, obchodní organizační poradenství, provádění obchodních operací, komerční využití Internetu v oblastech komerčních internetových médií a vyhledávacích služeb, on-line inzerce, shromažďování a poskytování třídění informací a dat, fotografování, hudební produkce, klubové služby (výchovně-zábavné -), konference (organizování a vedení -), pronájem dekorací, pronájem herních zařízení, pronájem hraček, služby v oblasti grafické úpravy, jiné než pro reklamní účely, služby v oblasti prodeje vstupenek (zábava), sportovní zařízení (provozování -), školení (instruktáž), školení (pořádání a řízení), umělecké módní agentury, zprostředkovatelská činnost s následujícími výrobky: arašidové máslo, arašidy (zpracované -), bramborové lupínky, bramborové vločky, bujóny, vývary (přípravky na -), datle, drubež (neživá), džemy, hranolky (bramborové), hrozinky, hummus [pasta z cizmy], játra, játrová paštika, jogurt, kandované ovoce, kefir, klobásky, salámy, párky, kompoty, konzervy masové, koryši (s výjimkou živých), krevety (neživé), krokety, losos, nikoliv živý, maso, nakládaná zelenina, občerstvení na bázi ovoce, plátky (rybí -), polévky, potraviny z ryb, saláty (ovocné -), saláty (zeleninové -), vepřové maso, vývar (bujón), zeleninové polévky, bonbóny, cukrovinky, čaj (ledový -), čaj (nápoje na bázi -), hořčice, housky, kávové nápoje s mlékem, kávové nápoje, kečup, keksy, koření, krekry, langusty (neživé), losos, nikoliv živý, margarín, majonéza, měkkýši (neživí), mléčné koktejly, mléčné nápoje (s vysokým obsahem mléka), mražené ovoce, nápoje (kávové -), nudle, občerstvení (na bázi

ovoce), občerstvení (na bázi rýže), ovocné lupínky, omáčka sójová ostrá, omáčky (chuťové přísady), oplatky, pokrmy z nudlí (hotové), polévky, popcorn (vločky obilní), potraviny (solené -), šunka, raci (s výjimkou živých), rajčatový protlak, sardinky, nikoliv živé, semena (zpracovaná -), slanečci, sledi, nikoliv živí, slanina, smetana, sójové boby, konzervované jako potrava, sójové mléko (náhražka palačeka), sumýši [neživí], sýry, škeble (neživé), šlehačka, tahini [pasta ze sezamových semínek], tofu, tukové pomazánky na chléb, tuňák, nikoliv živý, tvaroh, ústřice, s výjimkou živých, uzeniny, vejce, vnitřnosti, droby, dršťky, zvěřina, žampiony, konzervované, cereální tyčinky, cukroví, čokoláda, čokoládové nápoje, dorty, cheesburgry [sendviče], chléb, jamí závitky, jemné pečivo, kakao, kakaové nápoje, krupice, kukuřice (pražená), kukuřičná kaše, kukuřičné vločky, makarony, marcipán, marinády, med, medovníky, perníky, muesli, ořechy v čokoládě, ovesné vločky, palačinky, pečivo s masovou náplní, pěny (dezerty -) [zákusky], pesto [omáčka], pirožky s masem, pizzy, polevy, pralinky, pudinky, quiche [slaný koláč], rajčatová omáčka, ravioli, rohlíky, rýže, rýžové koláčky, sendviče, suchary, sušenky, suši, špagety, tacos, těstoviny, tortily, vermicelli (vlasové nudle, svitky), výrobky z obilnin, zákusky, koláče, zálivky (na ochucení), zmrzlina, zmrzlinové poháry, želé (ovocné) (cukrovinky), žemle (sladké -), žvýkačky, citronády, koktejly na bázi piva, koktejly nealkoholické, vody (nápoje), mixované ovocné nebo zeleninové nápoje, mošty, nealkoholické nápoje, ovocné šťávy, pivo, zeleninové šťávy (nápoje), alkoholické nápoje, s výjimkou piv, pomoc při řízení obchodní činnosti, služby a poradenství v obchodní činnosti, obchodní nebo podnikatelské informace, obchodní organizační poradenství, zprostředkování obchodních kontaktů, provádění obchodních operací, komerční využití Internetu v oblastech komerčních internetových médií a vyhledávacích služeb, on-line inzerce, shromažďování a třídění informací a dat; (39) automobilová doprava, balení zboží, balíky (doručování), dodávky zboží, doručovací a kurýrní služby, logistika v dopravě, pronájem mrazicích boxů, pronájem skladišť, přeprava a doručování výrobků uvedených ve třídách 30, 31, 32, 33.

(730) **Central food Service, s.r.o.**, Mařákova 302/8, Praha 6 - Dejvice, 16000, CZ

(740) Advokátní kancelář Gürlich & Co., JUDr. Richard Gürlich, Politických vězňů 1597/19, Praha 1, 11000

(210) **O-518593**  
(220) 12.12.2014  
(320) 12.12.2014  
(511) 2, 17, 37  
(540)

### PLASTONIT

(510) (2) barvy a prostředky proti rzi; (17) izolační a těsnicí materiály; (37) opravy stavebních objektů, izolace střeš, základů objektů a mostů, včetně prací natěračských.

(730) **IZOL-PLASTIK s.r.o.**, Gajdošova 16, Brno, 61500, CZ

(740) Ing. Jiří Malůšek, Mendlovo nám. 1a, Brno, 60300

(210) **O-518594**  
(220) 12.12.2014  
(320) 12.12.2014  
(511) 2, 17, 37  
(540)

### ELASTCOM

(510) (2) barvy a prostředky proti rzi; (17) izolační a těsnicí materiály; (37) opravy stavebních objektů, izolace střeš, základů objektů a mostů, včetně prací natěračských.

(730) **IZOL-PLASTIK s.r.o.**, Gajdošova 16, Brno, 61500, CZ

(740) Ing. Jiří Malůšek, Mendlovo nám. 1a, Brno, 60300

(210) **O-518595**  
(220) 12.12.2014  
(320) 12.12.2014  
(511) 2, 37  
(540)

### ANTIPLAKÁT

(510) (2) barvy a nátěrové kompozice, zvláště s příměsí mechanických částic s minimálním vnějším kontaktním povrchem; (37) nanášení nátěrových kompozic na stavební objekty a zvláště jejich ploché části, na sloupy všeho typu, na elektroinstalační skříně všeho druhu, natěračské práce.

(730) **IZOL-PLASTIK s.r.o.**, Gajdošova 16, Brno, 61500, CZ

(740) Ing. Jiří Malůšek, Mendlovo nám. 1a, Brno, 60300

(210) **O-518675**  
(220) 17.12.2014  
(320) 17.12.2014  
(511) 29, 30, 43  
(540)

### KRÁLOVSKÁ SENZACE

(510) (29) kuřecí maso, bramborové hranolky, francouzské hranolky, smažené bramborové placky, zeleninové saláty, mléko a mléčné výrobky s výjimkou zmrzliny, ledové mléko, zmražené jogurtový krém, mléčné koktejly, nápoje na bázi mléka, cibulové kroužky, zpracovaná jablka, polevy ze šlehačky, želé, džemy, vejce, slanina, sýr, nakládané okurky, zpracovaná cibule, připravená jídla sestávající zejména z masa, ryb a drůbeže, složky jídel, zejména hovězí, kuřecí a rybí steaky, ledové mléko s polevou, ledové mléko, mléčné výrobky; (30) hamburgery a sendviče, rybí sendviče, kuřecí sendviče, vegetariánské burger sendviče, snídanové sendviče, teplé sendviče, burritos, wrapy (zabalené sendviče), burgery z rohlíku, francouzské toasty, livance, ochucovačla, zejména přísady z nakládaných okurek a sendvičové přísady, hořčice, kečup, majonéza, salátové dresinky, ovesné vločky, skořicové rolky, koblihy, koláče, dezerty, káva, sirupy ochucené kávou, sušenky, polevy z marshmallow a ochucených, upravených a zpracovaných ořechů, zmrzliny a zmražené jogurtové krémy; (43) poskytování jídla a nápojů, poskytování přechodného ubytování, služby kaváren a café barů, služby přípravy jídla a nápojů, služby restaurací poskytujících jídla a nápoje s sebou, restaurační služby, služby restaurací rychlého občerstvení, služby restaurací rychlé obsluhy, služby samoobslužných restaurací, automaty (rychlé občerstvení), bufety, služby restaurací a barů včetně služeb jídla a nápojů s sebou (take-out), poskytování připravených jídel, příprava jídel pro konzumaci uvnitř prostor i vně prostoru.

(730) **Burger King Corporation**, 17777 Old Cutler Road, Miami, FL, US

(740) JUDr. Gabriela Vendlová, Lužická 1792/32, Praha 2 Vinohrady, 12000

(210) **O-518679**  
(220) 17.12.2014  
(320) 17.12.2014  
(511) 19, 35, 36, 37, 39, 42, 45  
(540)

**STABIN**

(510) (19) stavební materiály nekovové, polozpracované žezivo, trámy, prkna, dřevěné panely, překližky, panely betonové, cihly, tvárnice a dlaždice nekovové, střešní krytina nekovová, střešní tašky nekovové, skleněné cihly, přírodní kámen, umělý kámen, cement, vápno, malta, suché maltové a omítkové směsi, sádra, šterk, kamenné drtě, antuka, kameninové a cementové roury, stavební materiál pro stavbu cest a sportovních drah, asfalt, směla, živice, neohebné trubky nekovové pro stavebnictví, přenosné konstrukce nekovové, přenosné domy, stavební sklo, skleněné kostky a dlaždice; (35) inzertní, reklamní a propagační činnost, poskytování pomoci při provozu obchodu včetně zprostředkování obchodních a souvisejících obchodně personálních záležitostí, správa obchodních zájmů třetích osob, vypracování statistických přehledů, poradenství v oblasti organizace a ekonomiky podnikání, provádění aukcí a dražeb, marketing, průzkum a analýzy trhů, pronájem kancelářských strojů a zařízení, distribuce zboží k reklamním účelům, rozmnožování dokumentů, obstaravatelská, zprostředkovatelská a poradenská činnost v uvedených oborech, spadajících do tř. 35; (36) pojišťovnictví a peněžnictví, finanční služby, zejména poskytování ručení, výkonů věřitelských práv, leasingové služby finanční, financování odbytu a pojištění úvěrových rizik - faktoring, úvěrování zbožíových nákupů, zprostředkování finančních operací, směnárství, investiční činnost, poradenství v oblasti úvěrové politiky, zprostředkování úvěrů, šetření ve finančních a pojistných záležitostech, daňové oceňování a odhady,

finanční služby, finanční poradenství, finanční informace, informace o pojištění, kapitálové investice, finanční konzultační služby, likvidace podniků, úschova cenných věcí včetně úschovy cenných papírů, správa pozemků, budov a bytů, bytových i nebytových prostor, zprostředkovávání obchodů s nemovitostmi a hypotékami, zprostředkování hypoték, správa majetku, nákup, prodej a pronájem pozemků, budov a bytů, bytových i nebytových prostor, správa nemovitostí, obstaravatelská, zprostředkovatelská a poradenská činnost v uvedených oborech, spadajících do tř. 36; (37) stavebnictví, vedení a realizace průmyslových, bytových a občanských staveb včetně souvisejících zemních prací, příslušejících strojírenských výrobních provozů a strojně technologických zařízení (služby stavebnictví), řízení staveb technologických celků, technický dozor pro montáže technologických celků, montážní, servisní a opravárenská činnost v souvisejících uvedených oborech, stavební činnost v oblasti památkové obnovy historických objektů, stolařské práce (opravy), truhlářské práce (opravy), sklenářské práce (opravy), zámečnické práce spadající do této třídy, údržba nemovitostí, úklidové služby a údržba exteriérů, montážní, servisní a opravárenská činnost v oboru dopravní techniky, instalace bezpečnostních systémů, autoalarmů, bezpečnostních kódových označení, autorádií, magnetofonů, CD přehrávačů, radiotelefonů, tažných zařízení, skel a autodoplňků, posuvných střešních klimatizací, karosářské a lakýrnické služby, provoz čerpacích stanic, provozování opravní motorových vozidel, pneuservisu a myček vozidel, obstaravatelská, zprostředkovatelská a poradenská činnost v uvedených oborech, spadajících do tř. 37; (39) doprava, přepravování a skladování zboží, zprostředkování dopravy, pronájem dopravních prostředků, pronájem vozidel, garáží, parkovišť a skladů, odtahování dopravních prostředků při poruchách, obstaravatelská, zprostředkovatelská a poradenská činnost v uvedených oborech, spadajících do tř. 39; (42) projektová, konstrukční a inženýrská činnost v investiční výstavbě v oblasti stavebnictví, strojírenství a elektrotechniky, jakož i v oblasti strojů a zařízení pro zpracování druhotných surovin a pro ekologická zařízení a stavby, poradenské služby v této oblasti, projektová, konstrukční a inženýrská činnost v oblasti návrhů a grafických služeb všeho druhu, poradenské služby v této oblasti, inženýrskotechnická činnost v oblasti tvorby hardware a software, technické poradenství a vypracování posudků, spadající do této třídy, pronájem hardware, pronájem software, pronájem strojů a zařízení, spadající do této třídy, pronájem zařízení pro zpracování dat, zprostředkování projektové činnosti, tvorba internetových databázových systémů a internetových aplikací, tvorba multimediálních aplikací, vytváření a modelování 3D animací, interaktivních a grafických programů, konzultace, poradenství a projektování v oblasti výpočetní techniky, tvorba multimediálních dokumentů, prezentací, aplikací, katalogů apod., tvorba www prezentací a služby www serverů, pronájem webových serverů, přenos dat nebo dokumentů z fyzických nosičů na nosiče elektronické, nefyzický převod (konverze) dat a počítačových programů, počítačové animace a vizualizace, tvorba programových projektů, tvorba elektronických portálů, tvorba informačních databází, tvorba internetových domén, služby v oblasti zeměměřičství, vývoj, zavádění a správa počítačových informačních a vzdělávacích systémů v oblasti bezpečnosti a ochrany zdraví při práci a v oblasti požární ochrany, obstaravatelská, zprostředkovatelská a poradenská činnost v uvedených oborech, spadajících do tř. 42; (45) bezpečnostní služby k ochraně majetku a osob, ostraha majetku a osob, včetně ostrahy dálkové, VIP ochrana a osobní strážci, služby detektivní kanceláře, činnost a služby v oblasti bezpečnosti a ochrany zdraví při práci, činnost a služby v oblasti požární ochrany, obstaravatelská, zprostředkovatelská a poradenská činnost v uvedených oborech, spadajících do tř. 45.

(730) **STABIN a.s.**, Průmyslová 738/8f, Vyškov, 68201, CZ

(740) Patentová a známková kancelář, Ing. Jiří Dohnal, Nedbalova 29, Brno, 62300

(210) **O-518734**

(220) 18.12.2014

(320) 18.12.2014

(511) 7, 37, 42

(540)



(510) (7) dokončovací obráběcí stroje, frézky (stroje), kovoobráběcí stroje, obráběcí stroje, zařízení na obrábění, soustruhy; (37) montáž, údržba a opravy strojů; (42) výzkum v oboru strojírenství.

(730) **FPK Group Limited**, Office 2, Suite 2, The Penthouse, Capital Business Centre, Entrance C Triq taz - Zewjot, San Gwann SGN 3000, MT

(740) JUDr. Kristina Škampová, Pellicova 8a, Brno, 60200

(210) **O-518737**

(220) 18.12.2014

(320) 18.12.2014

(511) 5

(540)

**ROBICOLD**

(510) (5) farmaceutické přípravky.

(730) **Wyeth LLC**, 235 East 42nd Street, New York, NY 10017-5755, US

(740) Čermák a spol., JUDr. Karel Čermák jr., Elišky Peškové 15/735, Praha 5, 15000

(210) **O-518739**

(220) 18.12.2014

(320) 18.12.2014

(511) 29, 30, 35

(540)



(510) (29) maso, drůbež a zvěřina, masové výtahy, masové pasty a omáčky, zavařované, mražené, sušené a vařené ovoce a zelenina, želé, džemy, vejce, mléko a mléčné výrobky, oleje a tuky jedlé, hotová jídla z masa, masové konzervy, párky, salámy, šunky, výrobky ze sušeného masa, výrobky z uzeného masa; (30) cukrovinky, sladké pečivo, orientální sladkosti, chuťové omáčky, koření, hotová jídla z rýže a těstovin; (35) velkoobchod, maloobchod, internetový obchod a zprostředkovatelské služby v oblasti obchodu s výrobky uvedenými ve tř. 29 a 30, reklamní, propagační a inzertní služby, včetně inzerce a reklamy poskytované v počítačových, telekomunikačních a obdobných sítích, informační servis a poradenské služby v obchodě, pořádání reklamních a obchodních výstav a předváděcích akcí zboží a služeb, včetně distribuce zboží k reklamním účelům, obchodní služby v oboru polygrafie, průzkum trhu a marketing, obchodní zastoupení tuzemských a zahraničních firem, franchising.

(730) **GALAXY TOURS s.r.o.**, Opletalova 928/20, Praha 1 - Nové Město, 11000, CZ

(740) PatentCentrum Sedlák & Partners s.r.o., Husova 5, České Budějovice, 37001

(210) **O-518763**

(220) 19.12.2014

(320) 19.12.2014

(511) 41

(540)

### Senior fitness

(510) (41) tělesná výchova pro preseniory a seniory, výchova, vzdělávání, sportovní a kulturní aktivity.

(730) **Senior fitness občanské sdružení**, Ostrovského 94/22, Praha 5, 15000, CZ

(740)

(210) **O-518771**

(220) 19.12.2014

(320) 19.12.2014

(511) 16, 35, 41, 42

(540)



(510) (16) tištěné metodické materiály a příručky; (35) propagace a zviditelňování dobrovolnictví; (41) preventivní volnočasové programy pro děti a mládež, vzdělávací kurzy; (42) vytváření dobrovolnických programů, jejich metodické vedení, supervize a evaluace.

(730) **HESTIA, o.s.**, Na Poříčí 1041/12, Praha 1 - Nové Město, 11000, CZ

(210) **O-518788**

(220) 22.12.2014

(320) 22.12.2014

(511) 7, 11, 17

(540)



(510) (7) ucpávková pouzdra (části strojů), ucpávky (části strojů); (11) těsnění vodovodní (těsnící kroužky); (17) kroužky (těsnící -), podložky (těsnící -) z pryže nebo vulkánfibru, těsnění (kroužky gumové na-), těsnění, těsnění na potrubí, ucpávky, vycpávky (materiál na -) z gumy nebo umělých hmot, gumové záklopký, gumové zátky, těsnění (materiál na -), těsnění (tmely na -), těsnění (válcové -), těsnění (vločky na -), hmoty na vycpávky (výplně) z pryže nebo umělých hmot.

(730) **Bušta Libor Ing.**, Teyschlova 1116/27, Brno, 63500, CZ

(210) **O-518790**

(220) 21.12.2014

(320) 21.12.2014

(511) 24, 25, 26

(540)

### RUMITEX

(510) (24) tkaniny, textilie, metrový textil, ložní prádlo, deky, matrace, polštáře, příkrývky, ubrusy, závěsy; (25) obuv, oděvy, konfekční a kusový textil, spodní prádlo, sportovní oblečení, klobouky, opasky, oděvní doplňky z

textilu; (26) krajky, výšivky, textilní galanterie, zejména knoflíky, stuhu, tkaničky, jehly, špendlíky, uzávěry, háčky a poutka, umělé květiny.

(730) **RUMITEX, s.r.o.**, Vavrečkova 5673, Zlín, 76001, CZ

(740) Ing. Zdeněk Kučera, Dlouhá 207 (P.O.BOX 92), Slušovice, 76315

(210) **O-518840**

(220) 23.12.2014

(320) 30.06.2014

(511) 3

(540)

### SENSAZIONE

(510) (3) parfumerie.

(730) **Coty Germany GmbH**, Fort Malakoff Park, 4E Rheinstrasse, Mainz, DE

(740) Rott, Růžička & Guttman Patentové, známkové a advokátní kanceláře, JUDr. Vladimír Rott, Vinohradská 37, Praha 2, 12000

(210) **O-518877**

(220) 29.12.2014

(320) 29.12.2014

(511) 35, 41, 42

(540)



(510) (35) propagační činnost, reklama, pomoc při řízení obchodní činnosti, obchodní administrativa, kancelářské práce; (41) výchova, vzdělávání, zábava, sportovní a kulturní aktivity; (42) vědecké a technologické služby a související výzkum a projektování, analytické a výzkumné služby v průmyslu, navrhování a vývoj počítačového hardwaru a softwaru.

(730) **Mulabegovič Amar**, Moravská 48, Praha 2, 12000, CZ

(210) **O-518879**

(220) 29.12.2014

(320) 29.12.2014

(511) 25

(540)



(510) (25) oděvy, prádlo, rukavice, pokrývky hlavy, obuv, zejména pro cyklisty.

(730) **Free Circle s.r.o.**, Jindřišská 901/5, Praha 1, 1100, CZ

(740) Ing. Libor Markes, Grohova 54, Brno, 60200

(210) **O-518888**  
(220) 29.12.2014  
(320) 29.12.2014  
(511) 9, 16, 25, 28, 38, 41  
(540)



(510) (9) audio a video záznamy na libovolných médiích, nosiče zvukových signálů a/nebo obrazových signálů, záznamy filmových a televizních programů, elektronické záznamy zvuku a hudby, audio-video kazety, kompaktní disky, DVD, gramofonové desky, CD ROM, software počítačových her, programy pro počítačové hry, video nahrávky poskytované z internetu, stahovatelné elektronické publikace poskytované on-line z databázi nebo z Internetu, elektronické publikace na libovolných médiích, stahovatelná umělecká díla poskytovaná on-line z databázi nebo z Internetu, elektronická umělecká díla na libovolných médiích, spojiče obrazovek, kazety pro televizní herní sady, laserové disky, podložky pod myš, součásti a příslušenství pro výše uvedené výrobky; (16) papír, lepenka, tiskoviny, fotografie, papírenské výrobky, instruktážní a výukové materiály (s výjimkou přístrojů), psací nástroje, publikace, knihy, časopisy, žurnály, plakáty, přehled programů, samolepky, prostírání stolní z papíru, podložky na stůl papírové, ubrousky papírové, booklety týkající se her, tiskoviny včetně knih s pravidly a score karet pro použití s hrami, módní časopisy, kuchařské knihy, součásti a příslušenství pro výše uvedené výrobky; (25) oděvy, obuv, pokrývky hlavy; (28) hračky, hry, puzzle a předměty na hraní, potřeby pro gymnastiku a sport neuvedené v jiných třídách, dekorace na vánoční stroměčky, zařízení pro použití při hraní her, zařízení a nástroje k hraní počítačových her, elektrické a elektronické hry, elektronická zábavná zařízení na mince nebo na žetony, ručně držené počítačové hry, video herní zábavná zařízení, hrací karty, karetní hry, desky pro použití při hraní her, součásti a příslušenství pro výše uvedené výrobky, zábavná zařízení přizpůsobená pro použití s televizními přijímači a televizními obrazovkami, počítačové hry přizpůsobené pro použití s televizními přijímači, elektronická zábavná zařízení přizpůsobená pro použití s televizními přijímači, ručně držená zábavná zařízení, počítačové hry a herní zařízení; (38) telekomunikační služby, vysílací služby, telekomunikační přenos informací, počítačových programů a ostatních dat, počítačem podporovaný přenos zpráv a/nebo obrazů, elektronické komunikační služby, televize, kabelová televize, satelitní televize a předplacené služby televizního vysílání, videotextové a teletextové služby, služby tiskové agentury, sms služby, služby zajišťující zasilání textových zpráv, služby přenosu zvuku (audio relay services), informační a poradenské služby vztahující se k výše uvedeným službám; (41) vzdělávání, poskytování školení, zábava, on-line zábava, sportovní a kulturní aktivity, loterijní služby, služby elektronických her poskytovaných prostřednictvím Internetu, poskytování on-line elektronických publikací, vydavatelské služby, výroba a distribuce zvukových a (nebo) obrazových záznamů a rozhlasových a televizních programů a filmů kromě reklamních, pronájem zvukových a/nebo obrazových záznamů, rozhlasových a televizních programů a filmů, divadelní, hudební, televizní a filmové zábavní služby, vydávání knih, textů a časopisů kromě reklamních on-line, poskytování digitálního videa a/nebo audio záznamů (bez možnosti stažení) prostřednictvím počítačové sítě jako je internet, poskytování online elektronických publikací (bez možnosti stažení) on-line z databázi nebo Internetu, poskytování elektronických obrazů a uměleckých děl (bez možnosti stažení) on-line z databázi nebo Internetu, vzdělávací služby poskytované pomocí radia, televizních programů a filmů, živá zábava, organizování, výroba a prezentace živých představení, pořádání živých vystoupení kapel, komiků, tanečnicků a hudebníků, pořádání módních přehlídek k zábavním účelům, výroba živých televizních programů kromě reklamních, produkce módních přehlídek kromě reklamních, vzdělávací služby vztahující se k módě, informační a poradenské služby vztahující se k výše uvedeným službám.

(590) Barevná

(730) **Endemol UK Limited**, Shepherds Building Central, Charecroft Way, Shepherds Bush, W14 0EE London, GB  
(740) ZIVKO MJATOVIC & PARTNERS s.r.o., Jugoslávských partyzánů 639/26, Praha 6, 16000

(210) **O-518890**  
(220) 29.12.2014  
(320) 29.12.2014  
(511) 9, 16, 18, 21, 24, 25, 26, 28, 35, 38, 39, 41, 43, 45  
(540)



(510) (9) strojově čitelné nosiče informací a informace na nich, informace přenášené elektronickou cestou, elektronické katalogy, software, zařízení pro pořizování, přenos a reprodukci informací, zvuku a obrazu, telekomunikační zařízení; (16) katalogy, prospekty, plakáty, letáky, časopisy, knižní publikace, pohlednice, fotografie a grafická díla, vstupenky, jídelní a nápojové lístky, šatní lístky, tiskárenské výrobky na papírovém nosiči, papírenské zboží vč. psacích potřeb, papírové tácky, ubrusy, ubrousky, ručníky, kapesníky - vše z papíru, obaly a jiné výrobky z papíru a plastů vč. reklamních v rámci třídy 16; (18) kufry, brašny, tlumoky, sportovní a cestovní tašky, batohy, cestovní vaky, kožené chrániče, etue, peněženky, klíčenky, pouzdra na navštívenky, kožené pásky, deštníky, slunečníky; (21) poháry a jiné výrobky ze skla, porcelánu, keramiky a kovů v rámci třídy 21, figurální výrobky ze skla, porcelánu, keramiky a kameniny, tácky, talíře, talíře a kelímky papírové a plastové (na jedno použití); (24) textilní vlajky, vlaječky, prapory a praporečky, štítky textilní, textilní ručníky, osušky, kapesníky, utěrky, ubrusy a ubrousky, banketní sukně, lůžkoviny a jiné textilie vč. interiérových, vše v rámci třídy 24; (25) oděvy vč. sportovních a pro volný čas, obuv vč. sportovní a pro volný čas, pokrývky hlavy všeho druhu, rukavice a jiné oděvní doplňky v rámci třídy 25; (26) odznaky, přívěšky, nažehlovací odznaky, nažehlovací ozdoby, epolety, ozdobné lemy, etikety na prádlo a oděvy, vše v rámci třídy 26; (28) míče, míčky a jiné sportovní a posilovací náčiní, chrániče kolen, chrániče na holeně, chrániče loktů, rukavice pro sportovní hry, stolní hry, plyšové hračky, dřevěné figurky (hračky), přístroje pro videohry, chrániče nohou, chrániče rukou a jiné ochranné pomůcky pro sport; (35) reklamní a propagační činnost vč. reklamy mediální a velkoplošné, vydávání a šíření reklamních a propagačních materiálů, obchodní a marketingový management, činnosti účetní a administrativní, správa hotelů, zprostředkování obchodu s výrobky uvedenými ve třídách 9, 16, 18, 21, 24, 25, 26 a 28, zprostředkování obchodu s reklamními předměty a suvenýry, zprostředkování obchodu s nápoji, pečivem a trvanlivými potravinami; (38) služby informační kanceláře, tiskových agentur a tiskových mluvčích, počítačová komunikace, provozování uzavřeného rozhlasového a televizního okruhu; (39) doprava osob a zavazadel, činnost cestovní agentury zajišťující dopravu, provozování garáží a parkovišť, pronájem parkovacích ploch, skladování, rezervace místenek a prodej jízdenek; (41) výchova a vzdělávání, výuka a sportovní výcvik, pořádání sportovních, kulturních, vzdělávacích, společenských a jiných zábavních akcí, provozování a pronájem sportovišť, bazénů, tělocvičen, posiloven a jiných rekondičních a regeneračních zařízení, organizování sportovních soutěží, vydavatelská a nakladatelská činnost, agenturní činnost v oblasti sportu, prodej vstupenek, fotografování, pořizování audiovizuálních záznamů, pronájem přístrojů pro pořizování, přenos a reprodukci informací, zvuku a obrazu,; (43) služby spojené se stravováním a přechodným ubytováním, provozování hotelů, ubytoven, restaurací, kempů, bufetů, kiosků a jiných provozoven rychlého občerstvení, pronájem těchto zařízení a příslušenství těchto zařízení, činnost cestovní agentury zajišťující stravování a ubytování; (45) služby spojené s ostrahou, strážní a hlídací služba, bezpečnostní poradatelská

služba při sportovních utkáních, monitorování bezpečnostních a poplašných zařízení.

- (590) Barevná  
(730) **FK TEPLICE a.s.**, Na Stínadlech 2796, Teplice, 41501, CZ  
(740) ZEMAN - podkrušnohorská patentová a známková kancelář, Petr Zeman, patentový zástupce, Hradní 301, Loket, 35733

- (210) **O-518891**  
(220) 29.12.2014  
(320) 29.12.2014  
(511) 6, 8, 17, 19, 20, 35  
(540)



- (510) (6) kovové stavební materiály a konstrukce z nich, konstrukce z válcovaných profilů a plechů, kovové konstrukce výkladních skříní, ochranné mříže, kovové dveře a vrata, závory, klempířské výrobky, zejména okapové žlaby, svody a související díly, kovové pokladny a bezpečnostní schránky; (8) ruční nářadí všeho druhu; (17) izolační materiály pro tepelnou, akustickou a vlhkostní izolaci, zejména na bázi hliníkových a plastových fólií včetně jejich kombinace, s případným vyztužením vložkami z kovových nebo umělohmotových sít a pletiv, izolační materiály z minerálních plstí a skelných vláken, izolační materiály na bázi lepenkových fólií nasycených asfaltem, kombinace uvedených materiálů, těsnící a izolační hmoty na bázi polyuretanu; (19) řezivo všeho druhu, zejména prkna, fošny, hranoly a trámy, dřevěný materiál včetně lisovaných materiálů, jejichž základní složkou jsou dřevěné piliny, řeziny nebo štěpy, detaily a panely dřevěných staveb, včetně jejich nekovových střešních konstrukcí, dřevěné chaty, dřevěné podlahové krytiny; (20) kovové regály, nekovová kování na dveře, okna nekovová, postele nekovové, dřevěné lišty, nekovové prahy, dřevěné násady, palety nekovové, police nekovové; (35) zprostředkování odbytu výrobků uvedených ve třídách 6, 8, 17, 19 a 20.

- (590) Barevná  
(730) **FORMEL spol. s r. o.**, U tenisu 1467/29, Přerov, 75002, CZ  
(740) Halaxová & Halaxová TETRAPAT, RNDr. Zdeňka Halaxová, Jinonická 80, Praha 5, 15800

- (210) **O-518895**  
(220) 30.12.2014  
(320) 30.12.2014  
(511) 7, 35, 37  
(540)



- (510) (7) elektrické a hydraulické stroje a zařízení pro stavbu a údržbu silnic a komunikací, nakladače sypkých materiálů, sekačky travních porostů, nástavby na univerzální podvozky (stroje), stroje pro překládku, pokládku a rozstřík živých emulzí, asfaltů a šterků, pluhy sněhové, stroje pro čištění komunikací, zametače samopojízdné i tažené; (35) propagační činnost, reklama, pomoc při řízení obchodní činnosti, obchodní administrativa, kancelářské práce; (37) služby údržbářské, opravy a údržba motorových vozidel a strojů a zařízení, jako jsou například sypače chemických a inertních materiálů, elektrické a hydraulické nakladače

sypkých materiálů, sekačky travních porostů, nástavby na univerzální podvozky, stroje na přepravu, pokládku a rozstřík živých emulzí, asfaltů a šterků, stroje pro čištění komunikací, zametače samopojízdné i tažené, pluhy sněhové, opravy komunální techniky, montáže komunální techniky na nosná vozidla a traktory.

- (590) Barevná  
(730) **MTM Tech, s.r.o.**, Janovská 375, Praha 10 - Horní Měcholupy, 10900, CZ  
(740) Mgr. Tomáš Krejčí, Pařížská 21, Praha 1 - Josefov, 11000

- (210) **O-518983**  
(220) 05.01.2015  
(320) 10.07.2014  
(511) 28, 38, 41  
(540)



**Napoleon Games**

- (510) (28) hry, elektronické hry, elektronické bingo, hazardní a kasinové hry, elektronické arkádové hry, elektronický poker a karetní hry, elektronické hry v šanci, elektronické sázkové hry; (38) spoje (komunikace), poskytování přístupu pro více uživatelů k síťovým platformám umožňujícím přístup k elektronickým hrám, hrám v šanci, sázkovým hrám a sázení, k informacím o hazardních hrách a sázení, prostřednictvím Internetu nebo jiných síťových a komunikačních kanálů; (41) zábava, on-line nebo nikoliv on-line, služby v oblasti závodění, peněžních sázek a sázek, her v šanci, sázkových her, sázení, bingo her, hazardních a kasinových her, arkádových her a karetních her, elektronických her, audiovizuálních her, turnajových, pokerových a jiných karetních her, dovednostních her, hraných prostřednictvím počítačových sítí.

- (590) Barevná  
(730) **NAPOLEON GAMES N.V.**, Stationsstraat 162a, 9450 Haaltert, BE  
(740) ZIVKO MIJATOVIC & PARTNERS s.r.o., Jugoslávských partyzánů 639/26, Praha 6, 16000

- (210) **O-518984**  
(220) 05.01.2015  
(320) 10.07.2014  
(511) 28, 38, 41  
(540)



- (510) (28) hry, elektronické hry, elektronické bingo, hazardní a kasinové hry, elektronické arkádové hry, elektronický poker a karetní hry, elektronické hry v šanci, elektronické sázkové hry; (38) spoje (komunikace), poskytování přístupu pro více uživatelů k síťovým platformám umožňujícím přístup k elektronickým hrám, hrám v šanci, sázkovým hrám a sázení, k informacím o hazardních hrách a sázení, prostřednictvím Internetu nebo jiných síťových a komunikačních kanálů; (41) zábava, on-line nebo nikoliv on-line, služby v oblasti závodění, peněžních sázek a sázek, her v šanci, sázkových her, sázení, bingo her, hazardních a kasinových her, arkádových her a karetních her, elektronických her,



audiovizuálních her, turnajových, pokerových a jiných karetních her, dovednostních her, hraných prostřednictvím počítačových sítí.

- (590) Barevná  
(730) **NAPOLEON GAMES N.V.**, Stationsstraat 162a, 9450 Haaltert, BE  
(740) **ZIVKO MIJATOVIC & PARTNERS s.r.o.**, Jugoslávských partyzánů 639/26, Praha 6, 16000

(210) **O-519004**

- (220) 06.01.2015  
(320) 06.01.2015  
(511) 35, 41  
(540)

### Svět kostiček

- (510) (35) organizování komerčních nebo propagačních veletrhů a výstav, organizování komerčních nebo propagačních veletrhů a výstav pro třetí osoby, rozšiřování reklamních nebo inzertních materiálů, pronájem reklamních materiálů a ploch, průzkum trhu, služby předvádění výrobků a vystavování zboží, velkoobchodní a maloobchodní služby s výrobky ve třídě 28; (41) organizování kulturních a/nebo vzdělávacích výstav, organizování kulturních a/nebo vzdělávacích výstav pro třetí osoby, organizace kvízů, her a soutěží, organizování a vedení seminářů, organizování a vedení konferencí, školení, elektronické publikování, vydávání elektronických publikací a časopisů (on-line).

- (730) **Šimr Petr Ing.arch.**, Sedlecká 71, Loděnice - Jánská, 26712, CZ  
(740) Ing. Denisa Dudová, Norská 571/5, Praha 10 - Vršovice, 10100

(210) **O-519020**

- (220) 07.01.2015  
(320) 07.01.2015  
(511) 25, 35, 41  
(540)



- (510) (25) oděvy, včetně oděvů sportovních, obuv, včetně obuvi sportovní, pokrývky hlavy, klobouky, čepice, oděvní doplňky, jako čelenky, šály a šátky, opasky, dresy a ostatní součásti hokejové výstroje zařazené v této třídě; (35) propagační, informační a reklamní činnost, včetně reklamy mediální a velkoplošné, zprostředkování obchodu s výrobky, a to s ochrannými přílbami, brankářskými maskami, chrániči a jinými ochrannými pomůckami, se strojně čitelnými nosiči informací, s informacemi na strojně čitelných nosičích, s filmy, s elektronickými katalogy, se software, se zařízeními pro pořizování, přenos a reprodukci informací, zvuku a obrazu, s katalogy, prospekty, plakáty, letáky, s propagačními, reklamními a informačními materiály, s fotografiemi s grafickým vyobrazením, s kalendáři, s trojrozměrnými reklamními předměty z papíru, plastů a z papírové hmoty, se vstupenkami, šatními lístky, s jídelními lístky, s papírovými ubrusy, s papírovými banketními sukněmi, ubrusy a kapesníky, s etiketami, s výstupy počítačů na papírovém nosiči, s tabulemi, s psacími a kancelářskými potřebami, s kalendáři, s obálkami a kancelářským papírem, s kufrů, brašnami, kabelami, batohy, tlumoky, se sportovními a cestovními taškami, s pouzdry, peněženkami, klíčenkami, s koženými výrobky, s koženými hokejovými chrániči, s koženými sportovními chrániči, s cestovními vaky, deštníky a slunečníky, s poháry ze skla, porcelánu, keramiky a kovů, s výrobky ze skla, porcelánu, keramiky a kovů, s vlajkami, vlajčkami, prapory a praporky, s ručníky, osuškami, s textilními ubrusy a ubrusky a banketními sukněmi, s textilními kapesníky, s příkrývkami, lůžkovinami, s interiérovými textiliemi, s kusovým textilem a textilní metráží, s odznaky (nikoli z drahých kovů), s přívěsky (nikoli z drahých kovů), s nažehlovacími odznaky, epoletami, s ozdobnými lemy, se značkami na oděvy, s prádlem, obuví a oděvními doplňky, s bruslemi, hokejovými holemi, s hokejovými puky a jinými součástmi hokejové výstroje, s míči a s jiným sportovním a posilovacím náčiním, s posilovacími stroji,

zprostředkování obchodu s výrobky uvedenými ve tř. 25, zprostředkování obchodu se suvenýry a jinými reklamními a propagačními předměty, včetně předmětů užitných pro reklamní účely, vedení účetnictví, obchodní administrativa, pořádání výstav komerčního charakteru a veletrhů; (41) výchova a vzdělávání, výuka a sportovní výcvik v oboru ledního hokeje, vedení a provozování hokejových škol a výcvikových táborů, pořádání sportovních, kulturních, vzdělávacích, společenských a jiných zábavních akcí, provozování a pronájem sportovišť, tělocvičen, saun, bazénů, posiloven a jiných regeneračních a rekondičních zařízení v rámci této třídy, vydavatelská činnost, organizování a organizační zajišťování sportovních utkání a sportovních soutěží, agenturní činnost v oblasti sportu.

- (590) Barevná  
(730) **HaK Club Baník Most s.r.o.**, Rudolická 1700/2, Most, 43401, CZ

(210) **O-519101**

- (220) 12.01.2015  
(320) 12.01.2015  
(511) 35  
(540)

### FASHION MEDIA

- (510) (35) prezentace výrobků v komunikačních médiích, marketing, obchodní reklama, prezentace výrobků v komunikačních médiích pro účely maloobchodu, reklama, reklama (propagace), reklamní agentura, reklamní plochy (pronájem -), reklamní texty (vydávání, zveřejňování, oznámení, vyhlášení, publikování -), rozšiřování reklamních nebo inzertních materiálů zákazníkům (letáky, tisky, prospekty, vzorky), venkovní reklama, výklady (aranžování -), vylepování plakátů, výstavy komerční a reklamní (organizování -), vzorky zboží (distribuce -), zboží (předvádění -), zpracování textů.

- (730) **FASHION MEDIA, s.r.o.**, Branická 416/237, Praha 4 - Krč, 14000, CZ  
(740) Advokátní kancelář Gürlich & Co., JUDr. Richard Gürlich, Politických vězňů 1597/19, Praha 1, 11000

(210) **O-519156**

- (220) 14.01.2015  
(320) 14.01.2015  
(511) 35, 36, 37  
(540)



- (510) (35) propagační činnost, reklama, pomoc při řízení obchodní činnosti, obchodní administrativa, kancelářské práce; (36) služby finanční, služby nemovitostní; (37) stavebnictví - služby týkající se stavby budov, služby připojené k službám ve stavebnictví (stavební informace), opravy staveb, opravy budov, opravy rozvodných sítí (vodovodní, elektrické, odpadní sítě), instalační služby v oblasti stavebnictví (instalace vodovodních, elektrických, odpadních sítí), instalační služby v rámci rekonstrukcí staveb a budov.

- (590) Barevná  
(730) **Úvaly Development, s.r.o.**, Politických vězňů 912/10, Praha 1, 11000, CZ

(210) **O-519174**  
(220) 14.01.2015  
(320) 14.01.2015  
(511) 16, 18, 25  
(540)



(510) (16) tiskoviny, tiskárenské výrobky, balicí a obalový papír, balicí kartón, balicí kartony z lepenky, balicí kartonové krabice, balicí materiály z papíru, balicí materiály z lepenky, balicí materiály spadající do této třídy, balicí lepenkové krabice, papírové mašle a kartičky na dárkové balení, dárkové krabice, dárkové tašky, dárkový balicí papír, kartónové krabice, kartónové obaly, kartónové přepravní kontejnery, kartóny, krabice lepenkové, papírové krabice na balení, krabice vyrobené z papíru, lepenka na balení, lepenkové obalové krabice, mašle na zdobení balení, nákupní tašky z papíru, obaly na dárky, obaly na lahve lepenkové nebo papírové, ozdobné papírové mašle na balení, papír na balení, papírové dárkové tašky, papírové dárkové tašky na víno, papírové balicí materiály, papírové krabice, papírové mašle, papírové kornouty, papírové nebo plastové absorbční fólie na balení potravin, papírové stuhy, papírové tašky a sáčky, papírové nebo plastové sáčky na balení, papírové visačky na dárky, plastové balicí materiály, plastové balicí tašky, plastové dárkové obaly, plastové fólie jako obalový materiál, plastové fólie na balení, plastové obaly, plastové tašky na balení, plastové vodotěsné fólie na balení, desky na dokumenty (obaly); (18) aktovky (kožená galanterie), aktovky a pouzdra na doklady, aktovky (na dokumenty), aktovky na dokumenty (diplomatky), aktovky (příruční tašky), batohy, aktovky školní, batohy pro školní děti, batohy pro turisty, batohy (ruksaky), batohy s kolečky, batohy turistické, batůžky, brašny přes rameno, brašny pro kurýry, brašny pro volný čas, cestovní kabelky, cestovní kufry, cestovní soupravy, cestovní tašky (kožená galanterie), cestovní tašky z imitace kůže, cestovní vaky, cestovní vaky na oděvy, cestovní vaky na šaty, cestovní zavazadla, dámské kabelky, držadla kufrů, froté tašky, kabelky do ruky, kabelky, peněženky a náprsní tašky, kabelky vyrobené z imitací kůže, kabelky vyrobené z kůže, kabely, kabely gladstone, klíčenky, klíčenky jako peněženky, klíčenky jako pouzdra, klíčenky (pouzdra na klíče), kožená pouzdra na kreditní karty, kožené aktovky, kožené brašny na nářadí (prázdné), kožené kabelky, kožené peněženky, kožené tašky, látkové cestovní vaky, látkové vaky, ledvinky (tašky k upnutí kolem pasu), nákupní tašky, náprsní tašky, peněženky na bankovky, peněženky na drobné mince, peněženky na mince nikoliv z drahých kovů, peněženky na zápěstí, plátěné tašky, pláňové tašky, pouzdra na amulety (omamori-ire), pouzdra na jízdenky, pouzdra na kreditní karty (kožená galanterie), pracovní tašky, přenosná pouzdra na dokumenty, příruční kabelky, příruční kufry, příruční tašky pro muže, ruksaky, chlebníky (sáčky), sportovní brašny, sportovní tašky, tašky, sportovní vaky, tašky ve stylu Boston, tašky cestovní (kožená galanterie), tašky jako suvenýr, tašky na boty, tašky na boty na cesty, tašky na knihy, tašky školní (aktovky), tašky z imitace kůže, zavazadla; (25) oblečení, obuv, oděvy, pokrývky hlav.

(730) **Hrála Jiří**, Dvořákova 477, Velké Přílepy, 25264, CZ  
(740) Mgr. Dana Čiháková, Jungmannova 745/24, Praha 1 - Nové Město, 11000

(210) **O-519388**  
(220) 22.01.2015  
(320) 22.01.2015  
(511) 5  
(540)

**TRITACE COMBI**

(510) (5) farmaceutické výrobky.  
(730) **Sanofi - Aventis Deutschland GmbH**, Brüningstrasse 50, 65926 Frankfurt am Main, DE  
(740) Čermák a spol., JUDr. Karel Čermák, advokát, Elišky Peškové 735/15, Praha 5, 15000

(210) **O-519463**  
(220) 26.01.2015  
(320) 26.01.2015  
(511) 9, 16, 35, 38, 41  
(540)



(510) (9) software, zejména pro multimediální interaktivní aplikace, elektronické interaktivní databáze, elektronické multimediální publikace, jako jsou katalogy, periodika, knihy v elektronické podobě, audiovizuální programy, audiovizuální díla v digitální podobě, počítačové hry (programy), snímáče obrazu, skenery (pro zpracování dat), audiovizuální zařízení pro výuku a přenos informací, magnety včetně magnetů dekoračních, nosiče záznamů zvuku, obrazu, textu nebo jiných dat či informací, jako jsou CD, DVD, audio a video kazety a pásky; (16) papír, lepenka a výrobky z těchto materiálů, jmenovitě alba, atlasy, bloky, brožury, psací desky, desky na dokumenty (šanoný, pořadače), dopisní papír, etikety, fotografie, grafické reprodukce, grafiky, kalendáře, kancelářské potřeby, karty, katalogy, záložky do knih, mapy, nálepky, obtisky, obálky, papírové suvenýry, podložky pod pivní sklenice, plakáty, pohlednice, poštovní známky, papírové vlajky a vlaječky, prospekty, periodické a neperiodické publikace a tiskoviny, papírové pytlíky jako obaly, razítka, ročenky, samolepky, sešity, školní potřeby, tiskoviny, zápisníky; (35) reklamní, inzertní, propagační činnost a marketing, zejména v oblasti turistiky a cestovního ruchu, inzerce poštou, organizování komerčních nebo reklamních výstav, pořádání veletrhů pro obchodní a reklamní účely, merchandising, zaslání reklamních materiálů zákazníkům, služby v oblasti grafické úpravy výrobků pro reklamní účely, vydávání reklamních nebo náborových propagačních a inzertních textů; (38) služby umožňující komunikaci jedné osoby s druhou, jako jsou počítačová komunikace, telekomunikace, pronájem přístrojů pro přenos zpráv, pronájem zařízení pro přenos informací, půjčování telekomunikačních zařízení, šíření elektronických časopisů, informací, elektronických periodik, knih v elektronické podobě, audio nebo audiovizuálních děl prostřednictvím informační nebo datové nebo elektronické nebo komunikační nebo telekomunikační nebo počítačové sítě, zejména Internetu, pomocí satelitů a jiné, služby na Internetu související s televizním vysíláním, provozování internetového serveru, provozování internetového portálu, zajištění prostoru pro webové stránky, poskytování portálu na Internetu, poskytování on-line platformy pro nahrávání, zpracování, přenos a aktualizaci dat, obrázků, fotografií, 3D aplikací, služby poskytované rádiem, telefonem nebo jinými elektronickými komunikačními prostředky, zaslání zpráv; (41) nakladatelská, vydavatelská, ediční a publikační činnost, včetně vydávání elektronických knih a časopisů on-line, tvorba a šíření audiovizuálních děl, rozhlasových a televizních programů, včetně nahrávání zvukových nebo audio vizuálních nosičů, služby v oblasti digitálního zpracování obrazu, pronájem audio nahrávek, elektronické publikování, televizní zpravodajství, zajišťování informací o možnostech zábavy, o výchově a vzdělávání, provozování muzea, služby nahrávacího studia, organizace společenských a kulturních akcí, organizování vzdělávacích nebo zábavných soutěží, výstavní činnost v oblasti kultury nebo zábavy nebo výchovy nebo vzdělávání, provozování zábavných parků, poskytování on-line elektronických publikací (bez možnosti stažení), organizování a vedení seminářů, školení, vyučování.

(730) **TURISTICKÉ ZNÁMKY s.r.o.**, Opavská 169/12, Rýmařov, Janovice, 79342, CZ  
(740) Ing. Petr Soukup, Videňská 8, Olomouc, 77200

(210) **O-519465**

(220) 26.01.2015

(320) 26.01.2015

(511) 41, 43, 44

(540)

### Šarlota Resort & Care

(510) (41) informace o možnostech rekreace, informace o možnostech rozptýlení, informace o možnostech zábavy, informace o výchově a vzdělávání, klubové služby (výchovně zábavné -), kluby zdraví (služby) (zdravotní a kondiční cvičení), kurzy fitness, náboženská výchova, organizování a vedení kolokvií, organizování a vedení konferencí, organizování a vedení kongresů, organizování a vedení seminářů, organizování a vedení sympozií, organizování kulturních nebo vzdělávacích výstav, organizování sportovních soutěží, pořádání a řízení pracovních setkání, praktický výcvik, rekreace (služby pro oddech a -), služby osobního trenéra (fitness trénink), školení (instruktáž), školení (pořádání a řízení), vyučování, vzdělávací informace, vzdělávání, zábava, pobavení; (43) bary (služby -), bufety, domovy důchodců, hotelové služby, hotely, jídelny a závodní jídelny, kavárny, penziony, poskytování přechodného ubytování, pronajímání jednacích místností, provoz hotelového ubytování, restaurace, samoobslužné restaurace, ubytovací služby, pronajímání ubytování, rezervace přechodného ubytování, zásobování; (44) aromaterapeutické služby, farmaceutické poradenství, fyzikální terapie, fyzioterapie, fyzioterapeutické služby, kadeřnické salóny, soukromé kliniky, soukromá sanatoria, lázeňské služby, lékařské služby, lékařské zařízení, manikúra, masáže, nemocnice, ošetrovatelské služby, psychologické služby, sanatoria, zotavovny, služby solárií, služby v oblasti alternativní medicíny, terapeutické služby, zahradnické služby, zdravotní péče, zdravotní poradenství, zdravotní střediska.

(730) Šarlota Resort s.r.o., Prosečnice 10, Krhanice, 25742, CZ

(740) AK Koutná, Slušná & Bělohávek v.o.s., JUDr. Tomáš Bělohávek, Kostelní 875/6, Praha 7 - Holešovice, 17000

(210) **O-519466**

(220) 26.01.2015

(320) 26.01.2015

(511) 41, 43, 44

(540)

### Šarlota Resort

(510) (41) informace o možnostech rekreace, informace o možnostech rozptýlení, informace o možnostech zábavy, informace o výchově a vzdělávání, klubové služby (výchovně zábavné -), kluby zdraví (služby) (zdravotní a kondiční cvičení), kurzy fitness, náboženská výchova, organizování a vedení kolokvií, organizování a vedení konferencí, organizování a vedení kongresů, organizování a vedení seminářů, organizování a vedení sympozií, organizování kulturních nebo vzdělávacích výstav, organizování sportovních soutěží, pořádání a řízení pracovních setkání, praktický výcvik, rekreace (služby pro oddech a -), služby osobního trenéra (fitness trénink), školení (instruktáž), školení (pořádání a řízení), vyučování, vzdělávací informace, vzdělávání, zábava, pobavení; (43) bary (služby -), bufety, domovy důchodců, hotelové služby, hotely, jídelny a závodní jídelny, kavárny, penziony, poskytování přechodného ubytování, pronajímání jednacích místností, provoz hotelového ubytování, restaurace, samoobslužné restaurace, ubytovací služby, pronajímání ubytování, rezervace přechodného ubytování, zásobování; (44) aromaterapeutické služby, farmaceutické poradenství, fyzikální terapie, fyzioterapie, fyzioterapeutické služby, kadeřnické salóny, soukromé kliniky, soukromá sanatoria, lázeňské služby, lékařské služby, lékařské zařízení, manikúra, masáže, nemocnice, ošetrovatelské služby, psychologické služby, sanatoria, zotavovny, služby solárií, služby v oblasti alternativní medicíny, terapeutické služby, zahradnické služby, zdravotní péče, zdravotní poradenství, zdravotní střediska.

(730) Šarlota Resort s.r.o., Prosečnice 10, Krhanice, 25742, CZ

(740) AK Koutná, Slušná & Bělohávek v.o.s., JUDr. Tomáš Bělohávek, Kostelní 875/6, Praha 7 - Holešovice, 17000

(210) **O-519467**

(220) 26.01.2015

(320) 26.01.2015

(511) 41, 43, 44

(540)



(510) (41) informace o možnostech rekreace, informace o možnostech rozptýlení, informace o možnostech zábavy, informace o výchově a vzdělávání, klubové služby (výchovně zábavné -), kluby zdraví (služby) (zdravotní a kondiční cvičení), kurzy fitness, náboženská výchova, organizování a vedení kolokvií, organizování a vedení konferencí, organizování a vedení kongresů, organizování a vedení seminářů, organizování a vedení sympozií, organizování kulturních nebo vzdělávacích výstav, organizování sportovních soutěží, pořádání a řízení pracovních setkání, praktický výcvik, rekreace (služby pro oddech a -), služby osobního trenéra (fitness trénink), školení (instruktáž), školení (pořádání a řízení), vyučování, vzdělávací informace, vzdělávání, zábava, pobavení; (43) bary (služby -), bufety, domovy důchodců, hotelové služby, hotely, jídelny a závodní jídelny, kavárny, penziony, poskytování přechodného ubytování, pronajímání jednacích místností, provoz hotelového ubytování, restaurace, samoobslužné restaurace, ubytovací služby, pronajímání ubytování, rezervace přechodného ubytování, zásobování; (44) aromaterapeutické služby, farmaceutické poradenství, fyzikální terapie, fyzioterapie, fyzioterapeutické služby, kadeřnické salóny, soukromé kliniky, soukromá sanatoria, lázeňské služby, lékařské služby, lékařské zařízení, manikúra, masáže, nemocnice, ošetrovatelské služby, psychologické služby, sanatoria, zotavovny, služby solárií, služby v oblasti alternativní medicíny, terapeutické služby, zahradnické služby, zdravotní péče, zdravotní poradenství, zdravotní střediska.

(590) Barevná

(730) Šarlota Resort s.r.o., Prosečnice 10, Krhanice, 25742, CZ

(740) AK Koutná, Slušná & Bělohávek v.o.s., JUDr. Tomáš Bělohávek, Kostelní 875/6, Praha 7 - Holešovice, 17000

(210) **O-519495**

(220) 27.01.2015

(320) 27.01.2015

(511) 6, 19, 36, 37, 40

(540)



(510) (6) kovové stavební materiály, obecné kovy a jejich slitiny, kovové kabely a dráty, kovové trubky, rudy, zámečnické a klempířské kovové potřeby; (19) nekovové stavební materiály, trámy, prkna, nekovové panely, cihly, stavební sklo, asfalt; (36) finančně zprostředkovatelská a finančně obstaravatelská činnost v oblasti stavebnictví, stavebního materiálu a zpracování kamene; (37) provádění průmyslových, bytových a občanských staveb, inženýrské stavby s technickou vybaveností, poradenská činnost v oblasti stavebnictví a stavebního materiálu; (40) zpracování kamene, poradenská činnost v oblasti zpracování kamene.

(730) JEŽ - kamenické práce, spol. s r.o., Karlštejská 82, Loděnice, 26712, CZ

(740) PROPATENT, Ing. Vlasta Sedláčková, Pod Pekařkou 1, Praha 4, 14700

(210) **O-519496**  
(220) 27.01.2015  
(320) 27.01.2015  
(511) 16, 35, 36, 41  
(540)



(510) (16) tiskoviny, letáky, fotografie, kalendáře; (35) pomoc při řízení obchodní činnosti, obchodní administrativa, kancelářské práce, zprostředkování v obchodních vztazích, činnost ekonomických a/nebo organizačních poradců, pomoc při využívání a řízení obchodního podniku, automatizované zpracování dat; (36) pojišťovnictví, likvidace pojistných událostí, penzijní připojištění; (41) školení, kurzy, přednášky, kultura, soutěže.  
(590) Barevná  
(730) **A-LIKVIDACE s.r.o.**, Rembrandtova 439/10, Ústí nad Labem - Bukov, 40001, CZ  
(740) PROPATENT, Ing. Vlasta Sedláčková, Pod Pekařkou 1, Praha 4, 14700

(210) **O-519497**  
(220) 27.01.2015  
(320) 27.01.2015  
(511) 16, 35, 36, 41  
(540)



(510) (16) tiskoviny, letáky, fotografie, kalendáře; (35) pomoc při řízení obchodní činnosti, obchodní administrativa, kancelářské práce, zprostředkování v obchodních vztazích, činnost ekonomických a/nebo organizačních poradců, pomoc při využívání a řízení obchodního podniku, automatizované zpracování dat; (36) pojišťovnictví, likvidace pojistných událostí, penzijní připojištění; (41) školení, kurzy, přednášky, kultura, soutěže.  
(730) **A-LIKVIDACE s.r.o.**, Rembrandtova 439/10, Ústí nad Labem - Bukov, 40001, CZ  
(740) PROPATENT, Ing. Vlasta Sedláčková, Pod Pekařkou 1, Praha 4, 14700

(210) **O-519605**  
(220) 29.01.2015  
(320) 29.01.2015  
(511) 3, 14, 18, 25  
(540)

### BluLime

(510) (3) parfumerie, parfémy, kosmetika, přípravky k ličení; (14) klenoty, bižuterie, drahokamy, umělecká díla z drahých kovů a jejich slitin nebo postříbeného nebo pozlaceného kovu, drahé kameny a polodrahokamy, ozdoby z drahých kovů nebo jimi pokovené, manžetové knoflíky, ozdobné špendlíky, hodiny a hodinky, řemínky k hodinkám, pouzdra na šperky a hodinky; (18) imitace kůže, dobytčí kůže, koženka, kožené ozdoby

spadající do této třídy, tašky, zavazadla, kufrů, kabelky, tašky přes ramena, pouzdra, deštníky, slunečníky, vycházkové hole, hole, oblečení pro zvířata, obojky a vodítka pro zvířata; (25) oděvy, obuv, kloboučnické zboží, pásky.

(730) **Prokop Rhea**, Pacovská 871/27, Praha 4, 14700, CZ

(740) Propatent, Markéta Shubik, Terasovitá 957/7, Praha 4, 14700

(210) **O-519650**  
(220) 30.01.2015  
(320) 30.01.2015  
(511) 4, 7, 31  
(540)



(510) (4) paliva, především pevná paliva na bázi obnovitelných zdrojů; (7) stroje a zařízení pro přípravu, tvarování a balení pevných paliv, především paliv na bázi obnovitelných zdrojů, včetně součástí a dílů těchto strojů a zařízení; (31) krmivo suché, podestýlka (výrobky pro zvířata).

(590) Barevná

(730) **ATEA Praha, s.r.o.**, Chrástky 43, Chrástky, 25219, CZ

(210) **O-519651**  
(220) 30.01.2015  
(320) 30.01.2015  
(511) 4, 7, 31  
(540)

### Absorfyt

(510) (4) paliva, především pevná paliva na bázi obnovitelných zdrojů; (7) stroje a zařízení pro přípravu, tvarování a balení pevných paliv, především paliv na bázi obnovitelných zdrojů, včetně součástí a dílů těchto strojů a zařízení; (31) krmivo suché, podestýlka (výrobky pro zvířata).

(730) **ATEA Praha, s.r.o.**, Chrástky 43, Chrástky, 25219, CZ

(210) **O-519655**  
(220) 30.01.2015  
(320) 30.01.2015  
(511) 35, 36, 38, 42  
(540)

### REALINGO

(510) (35) aktualizování reklamních materiálů, vyhledávání dat v počítačových souborech (pro třetí osoby), dražby, komerční správa licencí na výrobky a služby ostatních, marketingové studie, obchodní nebo podnikatelský průzkum, obchodní reklama (pro třetí osoby), překlad informací do počítačových databází, systematizace informací do počítačových databází, nábor zaměstnanců, odborné obchodní poradenství, poradenství v obchodní činnosti, pořádání veletrhů pro obchodní a reklamní účely, pronájem reklamní doby v komunikačních médiích, pronájem reklamních ploch, předvádění zboží, reklama, reklama v on-line počítačové síti, rozšiřování reklamních materiálů zákazníkům (letáky, prospekty, tisky vzorky), rozšiřování inzertních materiálů, srovnávací služby (v oblasti cen), vedení dražeb; (36) kanceláře realitní, zprostředkování nemovitostí, obchodování s nemovitostmi, oceňování a odhady nemovitostí, poskytování informací o pojištění, správa nemovitostí, pronájem nemovitostí, půjčky (financování), zprostředkování pojištění; (38) poskytování internetových diskuzních fór, elektronická pošta, počítačová komunikace, služby elektronické nástěnky (telekomunikační služby), komunikace pomocí počítačových terminálů, posílání zpráv, poskytování přístupu k databázím, přenos zpráv a obrazových informací pomocí počítače; (42) aktualizace počítačových programů, grafický design, hosting webových stránek, instalace počítačových programů, konzultace v oblasti počítačového softwaru, počítačové programování, tvorba počítačových systémů, poskytování vyhledávačů pro Internet, pronájem

počítačového softwaru, pronájem webových serverů, přenos dat nebo dokumentů z fyzických nosičů na elektronické, tvorba a správa webových stránek pro třetí osoby, tvorba softwaru (počítačových programů), umísťování webových stránek, poskytování vyhledávačů pro Internet.

(730) **AVALAR s.r.o.**, Nezabavítice 44, Nezvěstice, 33204, CZ

(210) **O-519676**

(220) 02.02.2015

(320) 02.02.2015

(511) 3, 14, 16, 18, 25, 35, 36

(540)



(510) (3) mýdla, parfumerie, vonné oleje, kosmetika, vlasové vody (lotions), zubní pasty, přípravky pro čištění, pomády pro kosmetické účely, parfémované vody, parfémy, šampóny, laky na nehty, krémy na kůži, krémy kosmetické, neceséry kosmetické; (14) vzácné kovy a jejich slitiny a výrobky z těchto látek nebo posířbeného nebo pozlaceného kovu, klenoty, bižuterie, drahokamy, hodinářské potřeby, knoflíky manžet, jehlice do kravat, přívěsky (šperky), náušnice, náramky (šperky), hodinky, pouzdra na hodinky, řetízky k hodinkám, skříčka do hodinek, hodinky náramkové, pásky k hodinkám náramkovým; (16) papír, lepenka a výrobky z těchto materiálů, a to dárkový balicí papír, papírové dárkové a nákupní tašky, dárkové krabice z papíru nebo lepenky, papírové jmenovky a přívěsky na dárky, samolepky, kalendáře a diáře, pouzdra na doklady z papíru nebo lepenky, dopisní papír, papírové záložky do knih, papírové bryndáčky, papírové ubrusy a stolní prostírání, tiskárenské výrobky, fotografie, papírenské zboží, kancelářské potřeby, učební a vyučovací pomůcky (s výjimkou přístrojů), tužky, ořezávátka; (18) kůže, imitace kůže, výrobky z těchto materiálů, a to klíčenky, peněženky, pouzdra na vizitky a navštívenky, pouzdra na karty a průkazy, pouzdra na kosmetické zboží, kabelky, kufříky na toaletní potřeby, kufrы a zavazadla, deštníky, slunečníky a hole, tašky nákupní, náprsní, cestovní, tašky na nošení dětí, na kolečkách, plážové, tašky školní (aktovky), neceséry cestovní (kožená galanterie); (25) oděvy, obuv, kloboučnické zboží, trička, šátky, šály, prádlo spodní, osobní, sprchovací čepice; (35) propagační, reklamní a inzertní činnost, vydávání reklamních, propagačních a inzertních textů, poskytování reklamních materiálů zákazníkům, související konzultační, poradenské a zprostředkovatelské služby v oblasti reklamy a propagace; (36) realitní kanceláře, obchodování s nemovitostmi, zprostředkování nemovitostí, oceňování a odhady nemovitostí, pronájem nemovitostí, správa nemovitostí, makléřské služby, organizování dobročinných sbírek a shromažďování prostředků na dobročinné účely.

(590) Barevná

(730) **Nadace dětem Terezy Maxové**, Jáchymova 26/2, Praha 1 - Staré Město, 11000, CZ

(210) **O-519690**

(220) 02.02.2015

(320) 02.02.2015

(511) 35, 37, 44

(540)



(510) (35) aktualizace a údržba dat v počítačových databázích, kompilace a systemizace informací do počítačových databází, odborné obchodní poradenství, poskytování obchodních informací prostřednictvím webových stránek, překlad informací do počítačových databází, reklama (propagace), komerční informace a rady pro spotřebitele (spotřebitelská poradna), prezentace výrobků v komunikačních médiích pro účely maloobchodu, vyhledávání dat v počítačových souborech pro třetí osoby, organizování komerčních a reklamních výstav; (37) poradenství v oblasti sterilizace, dezinfekce, mytí a praní zdravotnického prádla; (44) farmaceutické poradenství, konzultace pro lékařské služby, konzultace pro ošetrovatelské služby, konzultace ve zdravotnictví, péče o hygienu a krásu osob a zvířat, zdravotní a zdravotnické poradenství.

(590) Barevná

(730) **Totušek Pavel**, Franty Kocourka 2/3077, Praha, 15000, CZ

(210) **O-519693**

(220) 02.02.2015

(320) 02.02.2015

(511) 3, 8, 9, 11, 16, 20, 21, 35

(540)



(510) (3) antistatické přípravky pro použití v domácnosti, éterické oleje, přípravky na bělení a čištění, detergenty, kosmetika a kosmetické přípravky, lešticí přípravky, mycí přípravky, mýdla, odmašťovací přípravky, parfémy, prací prostředky; (8) ruční nástroje a nářadí, řezné nástroje, sekáčky na maso, led a zeleninu, ruční strojky, škrabky na zeleninu, zahradnické nářadí (ruční), nože, nůžky, otvíráky konzerv, pilníky, pinzety, přístroje, hmoždíře, hoblíky, kleště, kráječce, lopaty, lžice, naběračky; (9) elektrické spotřebiče pro domácnost v rámci této třídy, detektory kouře, požární hlásiče, elektroluminiscenční diody, hasicí přístroje, kukátka, průzory dveří, kalkulačky, měřicí přístroje, nosiče dat, zvonky, teploměry, vážicí přístroje, váhy; (11) baterky, benzinové hořáky, elektrické kávovary, elektricky vyhřívané podušky a příkrývky, filtry v rámci této třídy, fritézy, grily, hořáky, chladicí zařízení a přístroje, kahany, kamna, kapesní svítilny, klimatizační zařízení, elektrické konvice, kuchyňské elektrické potřeby, lampy, chladicí nádoby, prostředky na odstraňování zápachu, ohřívací lahve, ohříváče, osvětlovací přístroje a zařízení, pražičí stroje, radiátory, záchodová sedátka, sprchy, stínidla na lampy, stolní vařiče, stroje a přístroje na čištění vzduchu, sušiče, toaletní mísy, toustovače, mikrovlnné trouby, umyvadla, vytápěcí tělesa, zapalovače v rámci této třídy, žárovky; (16) tiskoviny, periodické i neperiodické publikace, lepenka, papír, tiskárenské výrobky, papírenské zboží, brožury, časopisy, knihy, letáky, plakáty, pozvánky, tištěné informační materiály, vizitky, psací potřeby, kancelářské potřeby, kalendáře, propagační, reklamní a inzertní materiály a předměty, fotografie, tašky a sáčky z papíru nebo umělých hmot, krabice lepenkové

nebo papírové, papírové nádoby, ubrousky, štítky, podložky, stuhy, obaly, dekorace z papíru, umělecké předměty z papíru a lepenky; (20) bedny a boxy nekovové, boudy pro domácí zvířata, části nábytku ze dřeva, dekorační předměty, stojany a držáky nekovové, háčky na oděvy, klíče a záclony, věšáky, kuličky, konzole na závěsy, koše a košíky, krabice ze dřeva nebo z umělých hmot, kroužky na záclony, uzávěry, zátky, lékárníčky, matrace, nábytek, obaly z umělých hmot, ramínka na oděvy, ochranné obaly na oděvy, příbormíky, zrcadla; (21) kuchyňské náčiní, kuchyňské nádoby, brčka na pití, cedníky, čajová sítká, lis na česnek, cukřenky, čisticí nástroje, dávkovače, držáky, kuchyňské formy, hadry a pomůcky na čištění, mycí houby, prkénka na krájení chleba, chňapky, termosky, kartáče, kbelíky, konvice, koše na odpadky, kořenky, koše pro použití v domácnosti, krabice na potraviny, výrobky z křišťálového skla, kufříky toaletní, květináče, lahve, formy na led, lapače hmyzu, lešticí stroje a zařízení pro domácnost, neelektrické, majolika, neelektrické mixéry, ruční mlýnky, mopy, nádoby, nádoby pro použití v domácnosti a v kuchyni, nočníky, obouvací lžice, pánve, pastí na hmyz a hlodavce, schránky na pečivo, plácačky na mouchy, poklopy na nádoby, potřeby kuchyňské, neelektrické, prachovky, žehlicí prkna, sáčky na zdobení, sklenice, smetáčky a lopatky, smetáky, sušáky na prádlo, tácky papírové pro použití v domácnosti, utěrky, vázy, vymačkávače ovoce, výrobky ze skla pro domácnost, prkénka na krájení; (35) propagační, inzertní a reklamní činnost, obchodní poradenské služby, průzkumy trhu, konzultace v oblasti obchodu, marketing, zprostředkovatelská činnost v oblasti komerční, pronájem reklamních míst, výstavní činnost komerční.

(590) Barevná

(730) **exclusive essential s.r.o.**, Divadelní 1032/14, Praha 1, 11000, CZ

(740) PROPATENT, Ing. Vlasta Sedláčková, Pod Pekařkou 1, Praha 4, 14700

(210) **O-519783**

(220) 04.02.2015

(320) 04.02.2015

(511) 18, 25, 35, 39, 40, 42

(540)

### VEXLAK

(510) (18) peněženky, aktovky, batohy, deštníky, kabelky, klíčenky, kožešiny, kufrý, nákupní tašky, pouzdra na deštníky, pouzdra na kreditní karty, pouzdra na navštívenky, sportovní tašky, náprsní tašky, cestovní tašky; (25) oděvy, oděvní doplňky v rámci této třídy; (35) maloobchodní a velkoobchodní činnost v oblasti textilií, oděvů, obuvi, kožených výrobků, inzertní, reklamní činnost prostřednictvím jakéhokoliv média, reklamní kampaně, reklama on-line v počítačové síti, internetový obchod s výrobky uvedenými výše ve třídách 18 a 25, marketingové studie, rozšiřování a zasilání reklamních předmětů, zprostředkovatelská činnost v oblasti obchodu s výrobky uvedenými výše ve třídách 18 a 25; (39) doprava a balení textilií, oděvů, kožených výrobků; (40) polygrafické služby v rámci této třídy, potisk materiálů, látek, potisk oděvů a výrobků z různých materiálů, šití oděvů a výrobků, úprava oděvů a kožešin na zakázku, vyšívání textilií; (42) návrhářství oděvů, textilních a kožešinových výrobků.

(730) **Kožíšek Aleš Bc.**, Bílá Hlína 7, Bílá Hlína, 29501, CZ

(210) **O-519861**

(220) 06.02.2015

(320) 06.02.2015

(511) 16, 43

(540)

### MASA BUKA

(510) (16) etikety (kromě textilních), tištěné jídelní lístky, ubrousky papírové; (43) služby restaurace, bary, cateringové služby zaměřené na zásobování jídlem, gril - restaurace, poskytování jídel a nápojů v restauracích, poskytování dočasných ubytování, poskytování jídel a nápojů pro firemní akce, gastronomické služby, kavárny, mobilní cateringové služby, služby pohostinství, příprava jídel, rezervace míst v restauraci, služby restaurace (pivnice), zásobování.

(730) **Pappas Nikolaos**, Vlčí Vrch 669/22, Liberec, 46015, CZ

(740) Mgr. Kateřina Korpasová, Mozartova 21, Liberec, 46001

(210) **O-519872**

(220) 08.02.2015

(320) 08.02.2015

(511) 25, 32, 33, 43

(540)

### SCAT

(510) (25) oděvy, pánské, dámské, dětské oděvy, plavky, pyžama, noční košile, spodní prádlo, erotické prádlo, oděvy pro profesionální i rekreační sport a volný čas, obuv, sportovní obuv, rukavice, šály, pokrývky hlavy, opasky; (32) pivo, lehká piva a ležáky, nealkoholické pivo, ochucená piva, nealkoholické nápoje; (33) alkoholické nápoje s výjimkou piv a nápojů s obsahem piva, vína všech druhů, lihoviny; (43) hostinská činnost, ubytovací služby, hotelové služby, penzióny, restaurace, bary, kavárny, vinárny, provoz cukráren, bufety, jídelny, samoobslužné restaurace, hromadné stravování, rychlé občerstvení, kiosky, poskytování občerstvení, ubytování a stravování.

(730) **Panhead s.r.o.**, Dr. E. Beneše 512, Otrokovice, 76502, CZ

(740) Ing. Zdeněk Kučera, Dlouhá 207 (P.O. Box 92), Slušovice, 76315

(210) **O-519985**

(220) 11.02.2015

(320) 11.02.2015

(511) 9, 16, 41

(540)



(510) (9) kompaktní disky (audio - video), kompaktní optické disky, CD-ROM; (16) knihy, komiksy, grafické reprodukce; (41) vydávání knih, vydávání elektronických knih a časopisů on-line.

(730) **Němeček Jakub**, Bartoškova 2, Praha 4, 14000, CZ

(210) **O-519988**

(220) 11.02.2015

(320) 11.02.2015

(511) 32, 35

(540)

### SVĚTOVAR

(510) (32) piva světlá i tmavá, spodně i svrchně kvašená, alkoholická i nealkoholická, alkoholické i nealkoholické sladové nápoje, alkoholické i nealkoholické míchané nápoje z piva a sladových nápojů, minerální vody, šumivé nápoje a jiné nápoje nealkoholické; (35) propagační činnost, reklama.

(730) **Plzeňský Prazdroj, a.s.**, U Prazdroje 7, Plzeň, 30497, CZ

(210) **O-519992**

(220) 11.02.2015

(320) 11.02.2015

(511) 9, 16, 35, 38, 41, 42

(540)

### SYNOT TIP CHALLENGE

(510) (9) počítačový software ke stažení, jmenovitě multimediální aplikace, aplikace pro počítače, mobilní telefony, tablety a jiná multimediální zařízení, webové aplikace, mobilní aplikace; (16) periodické a neperiodické tiskoviny, noviny, časopisy; (35) propagační činnost, reklama, marketing, marketingové soutěže; (38) provozování internetového portálu; (41) služby v oblasti sázek, provozování loterií a sázkových her, provozování kurzových sázek, provozování on-line kurzových sázek; (42) tvorba, vývoj, údržba a aktualizace softwaru, webových stránek, internetových a mobilních aplikací.

(730) **SYNOT TIP, a.s.**, Jaktáře 1475, Uherské Hradiště, Mařatice, 68601, CZ

(740) JUDr. Michal Růžička, Vinohradská 37, Praha 2, 12000

(210) **O-520006**  
(220) 12.02.2015  
(320) 12.02.2015  
(511) 3, 5  
(540)

### VULMMED

(510) (3) kosmetika, parfumerie, drogerie, přípravky pro bělení a jiné prací a mycí prostředky, přípravky pro čištění, leštění, odmašťování a broušení, avivážní prostředky, mýdla, šampóny, vonné oleje, vlasová kosmetika, tělová kosmetika, deodoranty, antiperspiranty, tělové krémy, oční krémy, gely, masážní oleje a gely, zubní pasty, přípravky pro péči o tělo a jeho zkrášlení, čisticí prostředky pro tělo a pleť; (5) léčiva, farmaceutické přípravky humánní i veterinární, homeopatické a vitaminové přípravky, léčivé výrobky s obsahem bylin, léčivé čaje, dietetické přípravky pro léčebné účely, potravinové doplňky pro léčebné účely spadající do této třídy, včetně doplňků potravy sloužících k posílení imunity organismu a zlepšení fyzického zdraví, potravinové doplňky obsahující látky živočišného původu, potravinové doplňky obsahující látky rostlinného původu.

(730) **VULM SK s.r.o.**, Tuhovská 18, Bratislava 83106, SK  
(740) Ing. Zdeněk Kučera, Dlouhá 207 (P.O. Box 92), Slušovice, 76315

(210) **O-520048**  
(220) 13.02.2015  
(320) 13.02.2015  
(511) 6, 28, 40  
(540)



(510) (6) kování pro stavby nebo pro nábytek, drobné kovové zboží v rámci této třídy, rolety z kovu, kovové řetězy, zámky všeho druhu, zámečnické výrobky, bezpečnostní pokladny a kovové schránky, kovové stavební konstrukce, kovová zastřešení, součásti vyjmenovaných výrobků v rámci této třídy, kovové potřeby zámečnické a klempířské; (28) činky, gymnastické zařízení, posilovací stroje, posilovače svalů, přístroje pro tělesná cvičení, trenažéry; (40) kovovýroba, zpracování materiálů, zejména kovů a plastů, zámečnictví.

(730) **STARPE s.r.o.**, Ke Mlýnu 1285/40, Svatobořice-Mistřín, 69604, CZ  
(740) Ing. Václav Kratochvíl, Husníkova 2086/22, Praha 13, 15800

(210) **O-520061**  
(220) 13.02.2015  
(320) 13.02.2015  
(511) 28, 35, 41  
(540)

### FOTBILIARD

(510) (28) sportovní potřeby a zařízení zahrnuté v této třídě, jako stolní fotbaly, kulečnickové a biliardové stoly, sportovní hřiště biliardového typu, míče na hraní, biliardové mantinely, mantinely sportovních her, stolové hry, společenské sportovní hry, nářadí pro sportovní hry, stolní fotbaly, kulečnickové a biliardové stoly, stolové hry, společenské sportovní hry uváděné do chodu vhozením mince; (35) pronájem reklamních ploch; (41) organizování sportovních, vzdělávacích a zábavných soutěží, výchovná, školicí, sportovní a kulturní činnost, provozování sportovních zařízení (tenis, squash, bowling, biliard, stolní tenis, beach volejbal, badminton, šipky), provozování pohybových činností, například aerobic, fitness, spinning, služby pro oddech a rekreaci v rámci této třídy, pronájem

místností pro vzdělávání, půjčování sportovního nářadí, provozování a pronájem hracích a herních zařízení.

(730) **Horák Jan**, Opletalova 547, Chrudim, 53701, CZ  
(740) Ing. Milan Škoda, Nahořanská 308, Nové Město nad Metují, 54901

(210) **O-520064**  
(220) 13.02.2015  
(320) 13.02.2015  
(511) 28, 35, 41  
(540)



(510) (28) sportovní potřeby a zařízení zahrnuté v této třídě, jako stolní fotbaly, kulečnickové a biliardové stoly, sportovní hřiště biliardového typu, míče na hraní, biliardové mantinely, mantinely sportovních her, stolové hry, společenské sportovní hry, nářadí pro sportovní hry, stolní fotbaly, kulečnickové a biliardové stoly, stolové hry, společenské sportovní hry uváděné do chodu vhozením mince; (35) pronájem reklamních ploch; (41) organizování sportovních, vzdělávacích a zábavných soutěží, výchovná, školicí, sportovní a kulturní činnost, provozování sportovních zařízení (tenis, squash, bowling, biliard, stolní tenis, beach volejbal, badminton, šipky), provozování pohybových činností, například aerobic, fitness, spinning, služby pro oddech a rekreaci v rámci této třídy, pronájem místností pro vzdělávání, půjčování sportovního nářadí, provozování a pronájem hracích a herních zařízení.

(730) **Horák Jan**, Opletalova 547, Chrudim, 53701, CZ  
(740) Ing. Milan Škoda, Nahořanská 308, Nové Město nad Metují, 54901

(210) **O-520069**  
(220) 13.02.2015  
(320) 13.02.2015  
(511) 5, 30, 35  
(540)

### FENUPRIM

(510) (5) přípravky farmaceutické, dietetické doplňky stravy minerální, výživové a vitamínové přípravky, přípravky pro hubnutí, přípravky obsahující stopové prvky, přísady do jídla, vše pro lékařské účely; (30) příchutě a přísady do potravin a nápojů s výjimkou esencí a éterických olejů, glukóza pro výživu, vše v rámci této třídy; (35) počítačové on-line maloobchodní a velkoobchodní služby s výrobky uvedenými ve třídách 5 a 30, pomoc při řízení obchodní činnosti, obchodní konzultace v oblasti distribuce zboží, zaslání obchodních katalogů, objednávky zboží, správa elektronických dat týkající se víceúrovňového marketingu (vše v oblasti potravních doplňků), propagační marketingová činnost, dodavatelské služby pro třetí osoby (nákup výrobků a služeb pro jiné podniky), dovozní a vývozní kancelář, pořádání výstav, veletrhů a propagačních akcí pro obchodní a reklamní účely.

(730) **PHARMACOPEA CZ s.r.o.**, Rybná 716/24, Praha 1 - Staré Město, 11000, CZ

(210) **O-520201**  
(220) 19.02.2015  
(320) 19.02.2015  
(511) 5, 29, 30, 31, 32  
(540)

### PHARMIND CORPORATION

(510) (5) farmaceutické a veterinářské výrobky, hygienické výrobky pro léčebné účely, dietní potraviny a dietetické přípravky pro léčebné nebo veterinární účely, potravní doplňky pro lidskou potřebu a pro zvířata, náplasti, obvazový materiál, materiály pro plombování zubů a pro zubní otisky, dezinfekční přípravky, výrobky pro hubení škodlivých zvířat, fungicidy, herbicidy; (29) maso, ryby, drůbež a zvěřina, masové výtazky, konzervované, mražené, sušené a vařené ovoce a zelenina, želé, džemy,

kompoty, vejce, mléko a mléčné výrobky, jedlé oleje a tuky; (30) káva, čaj, kakao a kávové náhražky, rýže, tapioka a ságo, mouka a obilninové výrobky, chléb, pečivo a cukrovinky, čokoládové a sladké polevy, cukr, med, melasa, droždí, prášek do pečiva, sůl, hořčice, ocet, omáčky (chuťové přísady), koření, zmrzlina; (31) zrní a zemědělské, zahradnické a lesní produkty nezahrnuté v jiných třídách, živá zvířata, čerstvé ovoce a zelenina, semena, rostliny a květiny, krmiva pro zvířata, slad; (32) piva, minerální vody, šumivé nápoje a jiné nápoje nealkoholické, nápoje a šťávy ovocné, sirupy a jiné přípravky k zhotovování nápojů.

(730) **Pharmind Corporation s.r.o.**, Litevská 1174/8, Praha 10 - Vršovice, 10000, CZ

(210) **O-520261**

(220) 23.02.2015

(320) 23.02.2015

(511) 39, 44, 45

(540)



**Pohřební služba Neratovice**

(510) (39) zajišťování autobusové dopravy, dodávka květin, přeprava zesnulých, osobní doprava, přeprava zboží a nákladů, doručovací služby, doprava, přeprava zboží, expedice, zasilatelské služby, služby dopravce, jako je autobusová doprava, automobilová doprava, doprava letecká, lodní (námořní i říční), trajektová, železniční, tramvajová, nákladní (kamionová), pronájem a půjčování autokarů, automobilů, lodí, kamiónů, koní, pronájem garáží a parkovacích míst, lodivodství, pilotování, přeprava obrněnými vozy, převozy sanitkou, půjčování závodních automobilů, stěhování, taxislužba, doprava a skladování odpadu, kurýrní služby, doručování novin a časopisů, přeprava cenností s doprovodem i bez, dodávka zboží poštou, balení zboží, nakládání, respektive vykládání zboží, služby nosičů, odtahování dopravních prostředků při poruchách a haváriích, vyprošťování uvíznutých lodí, vyzdvihování potopených lodí, skladování zboží, pronájem skladišť, archivace elektronicky uložených dat nebo dokumentů, rozvod elektřiny, energie, tepla, vody, doprava ropou, služby turistické kanceláře s výjimkou kancelářů poskytujících hotelové rezervace, jako je zprostředkování přepravy, organizování cest, exkurzí, prohlídek, zájezdů, doprovázení turistů, organizování okružních výletů, okružních plaveb, jízdy výletní lodí, informace o dopravě, rezervace jízdenek, místenek, letenek a lodních lístků; (44) zhotovování věnců, aranžování květin, květinová interiérová výzdoba, vázání květin, údržba trávníků, služby psychologa, lékařské služby, veterinární péče, zdravotní péče, péče o hygienu a krásu osob a zvířat, zemědělské, zahradnické a lesnické služby, masáže, masérské služby, regenerační a rekondiční služby v rámci této třídy, služby solárií, provozování zařízení sloužících k regeneraci a rekondici v rámci této třídy, kadeřnické salóny, salóny krásy, implantace vlasů, manikúra, pedikúra, tetování, aromaterapeutické služby, kliniky nebo sanatoria (soukromé), pronajímání zdravotních (zdravotnických) zařízení, pořádání rekondičních pobytů v rámci této třídy, zdravotnická střediska, zotavovny, nemocniční služby, ošetřovatelské služby, veřejné lázně pro hygienické účely, parrm lázně, poradenství a péče v rámci integrace handicapovaných lidí, chov zvířat, veterinární pomoc, péče o čistotu domácích zvířat, úprava (česání) zvířat, neurologie (chiropraktika), léčba toxikomanů, stomatologie, plastická chirurgie, služby porodní asistentky, umělé oplodňování, oplodňování in-vitro, farmaceutické poradenství, služby optika, fyzioterapie, služby krevní banky, zahradnictví, zahradnické služby, služby v oblasti zahradní architektury, rostlinné školky, aranžování květin, léčení stromů, letecké a pozemní rozprašování hnojiv a jiných zemědělských chemických látek, ničení plevele, ničení škůdců v zemědělství, pronájem zemědělských nástrojů a zařízení; (45) pohřební služby, hřbitovní služby, kremace, zpopelňování, pohřby, provozování krematorií a hřbitovů, vypravování pohřbů, zprostředkovatelská činnost v oblasti pohřebnictví, hrobnictví, udržování hrobů, služby poskytované jednotlivcům ve vztahu ke společenským událostem, doprovod osob, organizace náboženských

setkání, právní služby, bezpečnostní služby na ochranu majetku a osob, ostraha objektů a osob, služby detektivní kanceláře, služby osobních strážců, hašení požárů, hlídání noční služby, otevírání bezpečnostních zámků, monitorování bezpečnostních a poplašných zařízení, poradenství v oblasti bezpečnosti, pořádková služba, adopční agentury, manželské a předmanželské poradny, sestavování horoskopů, půjčovny oděvů včetně obleků a večerních šatů, doprovod do společnosti, seznamovací služby, pátrání po nezvěstných osobách, osobní strážce, poradenství v oblasti bezpečnosti, konzultace týkající se právních záležitostí a duševního vlastnictví.

(730) **Jiří Najman pohřební služba s.r.o.**, Vojtěšská 812, Neratovice, 27711, CZ

(740) **DANĚK & PARTNERS** Advokátní a patentová kancelář, Ing. Dr. Vilém Daněk, Vinohradská 45/1107, Praha 2, 12000

(210) **O-520273**

(220) 23.02.2015

(320) 23.02.2015

(511) 9, 35, 41, 42

(540)

## BARTONSTUDIO

(510) (9) software; (35) on-line marketing a propagace, marketing za účelem co nejefektivnější výtěžnosti webových stránek a e-shopů, reklama placená za kliknutí, styk s veřejností (public relations); (41) školení; (42) vývoj software na zakázku, služby programování, optimalizace webových stránek za účelem dosahování co nejvyšších pozic v internetových vyhledávacích a získávání relevantních návštěvníků, tvorba webových stránek, tvorba grafiky.

(730) **BARTON STUDIO s.r.o.**, Tábořská 1253/17, Plzeň, 32600, CZ

(210) **O-520275**

(220) 23.02.2015

(320) 23.02.2015

(511) 19, 20, 21

(540)

## STERICORK

(510) (19) podlahy nekovové, zejména plovoucí korkové podlahy, podkladní role z korkového materiálu pro podlahy; (20) korkové zátky, zátky do láhví, plastové zátky; (21) skleněné zátky, uzávěry skleněné.

(730) **CORK JANOSA, s.r.o.**, Zálešná V 1305, Zlín, 76001, CZ

(740) Patentová a známková kancelář, Ing. Jaromír Příkryl, Včelín 1161, Hulín, 76824

(210) **O-520369**

(220) 25.02.2015

(320) 25.02.2015

(511) 45

(540)



(510) (45) právnícké (komerční služby), poskytování licencí na počítačový software (právní služby), poradenství v oblasti bezpečnosti.

(590) Barevná

(730) **Haládk & Partners, advokátní kancelář, spol. s r.o.**, U Družstva Práce 29, Praha, 14000, CZ



(210) **O-520372**  
(220) 26.02.2015  
(320) 26.02.2015  
(511) 16, 35, 41  
(540)

### Hejblata

(510) (16) tiskoviny, knihy, časopisy, brožury, metodické příručky, plakáty, fotografie, pohlednice, kalendáře, skládky, obtisky, pouzdra z papíru, krabice z papíru, obaly z papíru a umělých hmot pro tiskoviny, papírové učební pomůcky, tiskárenské a kartonážní výrobky; (35) propagační činnost, reklama, pomoc při řízení obchodní činnosti; (41) výchova, vzdělávání, zábava, sportovní a kulturní aktivity, činnost taneční školy, pořádání tanečních kurzů, výchovných, vzdělávacích, zábavných, sportovních a společenských akcí, taneční tábory, hudební a pohybová výchova, tvorba choreografických děl, pořádání národních a mezinárodních festivalů taneční tvorby a pohybového divadla, pořádání seminářů, dílen a konferencí v oblasti umění, provozování prostorů pro produkci, tvorba a realizace uměleckých děl, podpora a rozvoj tanečního a jiného umění na domácí i mezinárodní úrovni, produkce uměleckých děl.  
(730) **Piskořová Veselá Marie**, Na Vápence 419, Psáry, 25244, CZ  
(740) JUDr. Ing. Bystrík Bugan, Pod Bruskou 136/6, Praha 1, 11800

(210) **O-520376**  
(220) 26.02.2015  
(320) 26.02.2015  
(511) 16, 36, 42  
(540)

### CHRONOEKONOMIE

(510) (16) papír, lepenka, tiskárenské výrobky, fotografie, papírenské zboží; (36) služby finanční, služby peněžní, služby nemovitostní; (42) vědecké a technologické služby a související výzkum a projektování, analytické a výzkumné služby v průmyslu, navrhování a vývoj počítačového hardwaru a softwaru.  
(730) **Mikolanda Miloš RNDr.**, Na Hrázi 185/50, Poděbrady III, 29001, CZ

(210) **O-520526**  
(220) 03.03.2015  
(320) 03.03.2015  
(511) 16, 35, 39, 41  
(540)



(510) (16) propagační materiály, tiskoviny všeho druhu, periodické a neperiodické publikace na papírových nosičích, časopisy, noviny, knihy, prospekty, plakáty, samolepky, fotografie, kalendáře, knihařské výrobky, informační a propagační výrobky z papíru, včetně dekoračních předmětů z papíru, obalový materiál z papíru, papírové a plastové tašky, tužky a pera, data a databáze na papírových nosičích, kancelářské potřeby, které nejsou zařazeny do jiných tříd; (35) inzertní, reklamní a propagační činnost, zprostředkování obchodních kontaktů, organizování a zajištění výstav a veletrhů k reklamním a obchodním účelům, poskytování obchodních informací a jiných obchodních informačních produktů, a to multimediálních informací pro reklamní a obchodní účely, včetně jejich vyhledávání, inzertní a propagační činnost, včetně on-line inzertní a prezentace uživatelů v počítačové síti Internet, obchodní využití sítě Internet v oblasti vyhledávacích služeb a e-businessu, vydávání reklamních a (nebo) náborových textů, propagačních a inzertních tiskovin, rozšiřování reklamních a (nebo) inzertních materiálů, obchodní a podnikatelský informační servis, administrativní činnosti - v rámci této třídy; (39) služby spojené s regionálním rozvojem cestovního ruchu v oblasti dopravy, poskytování a zprostředkovávání cestovních služeb, zprostředkování dopravy, poskytování průvodcovských služeb, pořádání prohlídek obcí, doprovázení turistů, organizování exkurzí, prohlídek, okružních výletů, přeprava turistů, poskytování rezervačních služeb v

dopravě a turistickém ruchu; (41) výchova, vzdělávání, zábava, sportovní a kulturní aktivity, pořádání a zprostředkování kulturních a společenských akcí, zejména kulturních, hudebních a zábavných programů, produkcí.  
(730) **Obec Žernov**, Žernov 112, Žernov, 55203, CZ  
(740) Mgr. David Řehák, Holečkova 1133/9/100, Praha 5, 15000

(210) **O-520530**  
(220) 03.03.2015  
(320) 03.03.2015  
(511) 3, 5  
(540)

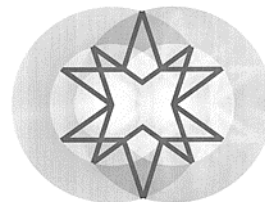

(510) (3) kosmetika a kosmetické přípravky, oleje pro kosmetické účely; (5) přípravky na léčbu akné, pomocné látky pro lékařské účely, fungicidy, oleje pro lékařské použití.  
(730) **Ivsin Michael**, Na vrcholu 6, Praha, 13000, CZ

(210) **O-520537**  
(220) 03.03.2015  
(320) 03.03.2015  
(511) 16, 32, 35, 43  
(540)



(510) (16) papírové ubrusy, pivní tácky, pivní podložky, etikety, prospekty, skládačky, letáky, plakáty, papírové bannery, vizitky, dopisní papír, obchodní papíry, krabice lepenkové nebo papírové, obaly na lahve lepenkové nebo papírové, obálky, kelímky papírové na pivo, blány z umělých hmot přilnavé natahovací pro paletizaci, balicí papír, papírové prostírání, pohlednice, poutače z papíru, samolepky papírové, tabule reklamní z papíru, vložky papírové, papírové kalendáře; (32) pivo, lehké pivo, ležák, piva přichucovaná, piva speciální, zejména piva bylinná a bylinková, pivo zázvorové, piva nízkenergetická a piva s nízkým obsahem alkoholu, piva nealkoholická, dietetická piva a nápoje (vyjma určených k léčebným účelům), výtažky z chmele a sladu na výrobu piva všech druhů, sladové nápoje míchané a lihuprosté, šumivé nápoje na bázi piva s nízkým obsahem alkoholu případně bylin, nealkoholické nápoje a minerální vody přírodní, syčené nebo ochucené, šumivé a jiné nealkoholické nápoje včetně ionizovaných a/nebo nápojů obohacených vitamíny a minerály, sirupy, nektary a jiné přípravky k výrobě a přípravě nápojů, ovocné, zeleninové a bylinné šťávy, koncentráty a extrakty a nápoje z nich, nealkoholické nápoje zahrnuté ve třídě 32, pivo vyráběné v souladu se specifikací chráněného zeměpisného označení "ČESKÉ PIVO", nealkoholické nápoje; (35) propagace a reklama včetně rozhlasové, nabízení zboží ze tříd 16 a 32 na Internetu, shromažďování a vystavování výrobků ze tříd 32 za účelem usnadnění výběru spotřebitelům, komerční informace a rady pro spotřebitele, organizování výstav a soutěží (komerčních nebo reklamních), pronájem reklamních materiálů, pronájem reklamních ploch, průzkum trhu, průzkum veřejného mínění, rozšiřování reklamních materiálů zákazníkům (letáky, prospekty, tisky, vzorky),

zasílání reklamních materiálů zákazníkům, rozšiřování inzertních materiálů, vydávání, zveřejňování, oznámení, vyhlášení, publikování reklamních textů, rozšiřování vzorků zboží, srovnávací služby (v oblasti cen), marketingové studie, organizování odborných degustací; (43) služby zajišťující stravování a nápoje, stánky, restaurace, bary, hostinská činnost, služby zajišťující dočasné ubytování, hotely, penziony, ubytovny.

(730) **Říčanský pivovar s.r.o.**, K vodárně 583/6, Radošovice, Říčany, 25101, CZ

(740) Jiří Effmert, Družstevní 1424/12C, Říčany, 25101

(210) **O-520588**

(220) 05.03.2015

(320) 05.03.2015

(511) 9, 36, 38, 42, 45

(540)

### IBTrader

(510) (9) počítačové programy, počítačové programy s možností stažení, nahané počítačové programy; (36) burzovní makléřství, kurzovní záznamy na burze, makléřské služby, makléřství cenných papírů, finanční informace; (38) přenos zpráv a obrázků pomocí počítače, poskytování přístupu k databázím, přenos digitálních souborů, zasílání zpráv; (42) tvorba softwaru, pronájem softwaru, počítačové programování, tvorba počítačových systémů; (45) poskytování licencí na počítačový software.

(730) **MKNet s.r.o.**, Budějovická 55, Praha 4, 14000, CZ

(210) **O-520593**

(220) 05.03.2015

(320) 05.03.2015

(511) 5, 30, 39

(540)



(510) (5) vedlejší produkty zpracování obilnin pro lékařské účely, potraviny dietetické a biologické, jedlé rostlinné vlákniny, vše určené pro lékařské účely, dietní, výživné, dietetické, bezlepkové a bezcholesterolové pekárenské a cukrářské výrobky, rovněž tyto výrobky obohacené vitamíny, organickými a anorganickými látkami pro humánní využití včetně ostatních potravin, mouky bezlepkové dietní a výživné, odpad ze zpracovaného obilného zrna, přípravky ze sladu pro dietetické účely, nutriční dietetické doplňky, pekárenské výrobky pro kojence, děti a nemocné - vše určené pro léčebné účely; (30) mlýnské výrobky spadající do této třídy - zpracovaná mouka obsahující všechny přísady nutné pro výrobu pekařských a cukrářských výrobků, trvanlivého a jemného pečiva, zlepšující přípravky do chleba, pečiva a cukrářských výrobků zejména ze sladu, mlýnské výrobky jedlé, pekařské směsi, obilniny ve zpracovaném stavu, mouka potravinářská, mouka kukuřičná a kukuřičné krupice, mouka pšeničná, pšeničná krupice, potravinářské výrobky z obilnin, např. chléb (konzumní, celozrnný, vícezrnný, toustový a další druhy chleba), zákusky, perníky, medovníky, těsta, chuťové přísady, sůl kuchyňská, kvas do těsta, kvasnice, škrob, přísady do pečiva s výjimkou éterických olejů, veškeré pekárenské výrobky, zejména chléb, běžné pečivo (jako jsou rohlíky, housky, žemle, bagety, večky), jemné a trvanlivé pečivo (např. koláče, koláčky, buchtý, vánočky, mazance, záviny, bábovky a další sladké pečivo), drobné cukroví a cukrářské výrobky, těsta a těstářské výrobky z listového a plundrového těsta (plněné i bez náplně), slané pečivo, sušenky, suchary, oplatky, kekсы (včetně strouhanky a kostek do knedlíků), nezpracovaná a zpracovaná mouka včetně přísad pro výrobu pekařských, cukrářských a těstářských výrobků, zahušťovací a pojící činidla, moučné výrobky všech druhů, výrobky z obilnin, z olejin, z luštěnin, ze semen a z kukuřice, mlynářské výrobky všech druhů, pečivové hmoty,

pečivové hmoty, škrobové výrobky, sladové pečivo, cukrovinky nečokoládové i čokoládové, káva, čaj, kakao a jejich extrakty, rýže, cukr, med, kmín, droždí, kypřicí prášky a přípravky zlepšující vlastnosti těsta, melasový sirup, koření a jeho směsi, potravinářské dresinky, dehydrovaná hotová jídla a směsi k přípravě hotových jídel z mouky, obilnin, těstovin nebo rýže, cukrovinky, cukrovinky bez cukru, DIA cukrovinky a pečivo, cereální výrobky, müsli tyčinky, oplatky, trvanlivé pečivo, sladidla přírodní, prášky do pečiva, směsi pro účely pekárenské; ; (39) distribuce mlýnských výrobků, silniční motorová doprava vnitrostátní a mezinárodní, přeprava zboží, spedice, zasilatelské služby, skladování potravin, polotovarů výrobků.

(730) **MALITAS s.r.o.**, Slatinice 134, Slatinice, 78342, CZ

(740) Ing. Petr Soukup, Vídeňská 8, Olomouc, 77200

(210) **O-520594**

(220) 05.03.2015

(320) 05.03.2015

(511) 5, 30, 39

(540)



(510) (5) vedlejší produkty zpracování obilnin pro lékařské účely, potraviny dietetické a biologické, jedlé rostlinné vlákniny, vše určené pro lékařské účely, dietní, výživné, dietetické, bezlepkové a bezcholesterolové pekárenské a cukrářské výrobky, rovněž tyto výrobky obohacené vitamíny, organickými a anorganickými látkami pro humánní využití včetně ostatních potravin, mouky bezlepkové dietní a výživné, odpad ze zpracovaného obilného zrna, přípravky ze sladu pro dietetické účely, zlepšující přípravky do chleba, pečiva a cukrářských výrobků zejména ze sladu, mlýnské výrobky jedlé, pekařské směsi, obilniny ve zpracovaném stavu, mouka potravinářská, mouka kukuřičná a kukuřičné krupice, mouka pšeničná, pšeničná krupice, potravinářské výrobky z obilnin, např. chléb (konzumní, celozrnný, vícezrnný, toustový a další druhy chleba), zákusky, perníky, medovníky, těsta, chuťové přísady, sůl kuchyňská, kvas do těsta, kvasnice, škrob, přísady do pečiva s výjimkou éterických olejů, veškeré pekárenské výrobky, zejména chléb, běžné pečivo (jako jsou rohlíky, housky, žemle, bagety, večky), jemné a trvanlivé pečivo (např. koláče, koláčky, buchtý, vánočky, mazance, záviny, bábovky a další sladké pečivo), drobné cukroví a cukrářské výrobky, těsta a těstářské výrobky z listového a plundrového těsta (plněné i bez náplně), slané pečivo, sušenky, suchary, oplatky, kekсы (včetně strouhanky a kostek do knedlíků), nezpracovaná a zpracovaná mouka včetně přísad pro výrobu pekařských, cukrářských a těstářských výrobků, zahušťovací a pojící činidla, moučné výrobky všech druhů, výrobky z obilnin, z olejin, z luštěnin, ze semen a z kukuřice, mlynářské výrobky všech druhů, pečivové hmoty, pasty nebo prášky (pekárenské a cukrářské), mražené výrobky z těsta a pečivových hmot, škrobové výrobky, sladové pečivo, cukrovinky nečokoládové i čokoládové, káva, čaj, kakao a jejich extrakty, rýže, cukr, med, kmín, droždí, kypřicí prášky a přípravky zlepšující vlastnosti těsta, melasový sirup, koření a jeho směsi, potravinářské dresinky, dehydrovaná hotová jídla a směsi k přípravě hotových jídel z mouky, obilnin, těstovin nebo rýže, cukrovinky, cukrovinky bez cukru, DIA cukrovinky a pečivo, cereální výrobky, müsli tyčinky, oplatky, trvanlivé pečivo, sladidla přírodní, prášky do pečiva, směsi pro účely pekárenské; ; (39) distribuce mlýnských výrobků, silniční motorová doprava vnitrostátní a mezinárodní, přeprava zboží, spedice, zasilatelské služby, skladování potravin, polotovarů výrobků.

(730) **MALITAS s.r.o.**, Slatinice 134, Slatinice, 78342, CZ  
(740) Ing. Petr Soukup, Vídeňská 8, Olomouc, 77200

(210) **O-520597**  
(220) 05.03.2015  
(320) 05.03.2015  
(511) 29, 35

### DO 15 MINUT ŠÉFKUCHAŘEM

(510) (29) spotřebitelsky zpracovaná kuřata a kachny čerstvé i mražené, celá kuřata a kachny, kuřecí a kachní vnitřnosti, výrobky z kuřecího a kachního masa, polotovary z kuřecího a kachního masa, uzeniny, polévky, hotová jídla a polotovary vyrobené z drůbeže (převážně z drůbeže), vše v rámci této třídy; (35) inzertní, reklamní a propagační činnost, marketing, pomoc při řízení obchodní činnosti, organizování a pořádání komerčních přehlídek a výstav.

(730) **Vodňanská drůbež, a.s.**, Radomilická 886, Vodňany, 38901, CZ  
(740) PatentCentrum Sedlák & Partners s.r.o., Husova 5, České Budějovice, 37001

(210) **O-520598**  
(220) 05.03.2015  
(320) 05.03.2015  
(511) 29, 35  
(540)



(510) (29) spotřebitelsky zpracovaná kuřata a kachny čerstvé i mražené, celá kuřata a kachny, kuřecí a kachní vnitřnosti, výrobky z kuřecího a kachního masa, polotovary z kuřecího a kachního masa, uzeniny, polévky, hotová jídla a polotovary vyrobené z drůbeže (převážně z drůbeže), vše v rámci této třídy; (35) inzertní, reklamní a propagační činnost, marketing, pomoc při řízení obchodní činnosti, organizování a pořádání komerčních přehlídek a výstav.

(730) **Vodňanská drůbež, a.s.**, Radomilická 886, Vodňany, 38901, CZ  
(740) PatentCentrum Sedlák & Partners s.r.o., Husova 5, České Budějovice, 37001

(210) **O-520599**  
(220) 05.03.2015  
(320) 05.03.2015  
(511) 10  
(540)



(510) (10) vlasové protézy, lékařské protézy, protézy pro lékařské ošetření, lékařské implantáty vyrobené z umělých materiálů.  
(730) **Mediestetik s.r.o.**, Senovážné náměstí 23, Praha 1, 11000, CZ

(210) **O-520600**  
(220) 05.03.2015  
(320) 05.03.2015  
(511) 7, 11, 21  
(540)



(510) (7) přístroje pro akvária a vodní nádrže, čerpadla a kompresory, zařízení na krmení ryb; (11) přístroje pro osvětlení, topení, chlazení, filtraci, rozvod vody; (21) akvária, terária, vivária, kryty osvětlení, akvarijní pozadí.  
(590) Barevná  
(730) **Tommi CZ s.r.o.**, Za Nádražím 2569, Písek, 39701, CZ

(210) **O-520601**  
(220) 05.03.2015  
(320) 05.03.2015  
(511) 3, 5  
(540)



(510) (3) kosmetika pro zvířata - hygienické přípravky, parfumerie, vonné oleje, vlasové vody, zubní pasty; (5) veterinářské výrobky, potravní doplňky pro zvířata, dezinfekční přípravky.  
(590) Barevná  
(730) **Tommi CZ s.r.o.**, Za Nádražím 2569, Písek, 39701, CZ

(210) **O-520604**  
(220) 05.03.2015  
(320) 05.03.2015  
(511) 39, 41, 43  
(540)



(510) (39) doprava, organizování cest; (41) výchova, vzdělávání, zábava, sportovní a kulturní aktivity; (43) služby zajišťující stravování a nápoje, dočasné ubytování.  
(730) **Premier Czech Tours, s. r. o.**, Rohanské nábřeží 657/7, Praha 8, 18200, CZ  
(740) VHK Partners, advokátní kancelář, s. r. o., Mgr. Vít Veselý, advokát, Revoluční 1082/8, Praha 1, 11000

(210) **O-520605**  
(220) 05.03.2015  
(320) 05.03.2015  
(511) 35, 41, 45  
(540)



(510) (35) propagační činnost, reklama, pomoc při řízení obchodní činnosti, obchodní administrativa, kancelářské práce; (41) výchova, vzdělávání, kulturní aktivity; (45) právní služby.  
(730) **Hůlle Tomáš Mgr.**, Nepomuckých 755/26, Praha 18, 19900, CZ  
(740) VHK Partners, advokátní kancelář, s. r. o., Mgr. Vít Veselý, advokát, Revoluční 1082/8, Praha 1, 11000

(210) **O-520607**  
(220) 05.03.2015  
(320) 05.03.2015  
(511) 16, 33, 35  
(540)



(510) (16) papírové obaly, etikety, reklamní předměty ve tř. 16; (33) alkoholické nápoje s výjimkou pív, sekty; (35) reklamní činnost, maloobchodní a velkoobchodní činnost s alkoholickými nápoji a nealkoholickými nápoji, zprostředkování prodeje alkoholických a nealkoholických nápojů, organizování audiovizuálních představení pro komerční a reklamní účely, organizování výstav pro komerční a reklamní účely, poradenství v personalistice, pomoc při řízení obchodní činnosti, poskytování obchodních a/nebo podnikatelských informací, předvádění - služby modelek pro reklamní účely a na podporu prodeje, rozšiřování reklamních zpráv, rozšiřování reklamních materiálů zákazníkům, např. letáků, prospektů, tiskovin a vzorků, zpracování reklamních textů, vydávání a aktualizace reklamních materiálů, zvukově obrazových záznamů a periodických a neperiodických publikací ve tř. 35, vydávání a rozšiřování reklamních textů, vydávání reklamních a/nebo náborových textů.  
(730) **CHATEAU LEDNICE GROUP, a.s.**, Nejdecká 714, Lednice, 69144, CZ  
(740) RETROPATENT s.r.o., Mgr. Kamil Kolátor, Dobiášova 1246/29, Liberec VI, 46006

(210) **O-520623**  
(220) 06.03.2015  
(320) 06.03.2015  
(511) 33, 43  
(540)

### Migovice

(510) (33) alkoholické nápoje (s výjimkou pív), destilované nápoje, lihoviny, alkoholické výtažky z ovoce, alkoholové extrakty, alkoholické nápoje obsahující ovoce, esence do lihovin, alkoholické esence; (43) služby zajišťující stravování a nápoje.

(730) **MH PERFECT s.r.o.**, U Kněžské louky 2151/18, Praha 3 - Žižkov, 13000, CZ  
(740) Březina Mařík & partneři advokátní kancelář, s.r.o., Mgr. Jan Rotta, Americká 177/35, Praha 2, 12000

(210) **O-520679**  
(220) 09.03.2015  
(320) 09.03.2015  
(511) 6, 37, 42  
(540)



(510) (6) kovové stavební a konstrukční materiály a prvky, kovové přemístitelné konstrukce a kovové stavby, kovové železářské zboží, kovové příruby, kotevní kovové příruby, kovové trubky s přírubou, kovové spojky, kovové spojovací čepy, kovové spojky na trubky, kovové spojky pro kovová potrubí, kovové spojky na potrubí; (37) instalace průmyslových zařízení, instalace vyrobených stavebních prvků, izolační a těsnicí práce v interiéru, izolační práce, montáž izolačních materiálů, montáž stavebních konstrukcí, opravné stavební práce, opravy železářského zboží, poradenské služby pro montáž zařízení, poradenské služby pro pokládání potrubí, poradenské služby pro údržbu zařízení, přestavba (opravy) spojek, služby týkající se izolace proti vlhkosti, služby údržby a oprav vedení, služby údržby trubek, služby v oblasti mechaniky a strojařství; (42) vědecké a technologické služby, inženýrské služby, navrhování forem, navrhování výrobků, navrhování potrubí, navrhování matematických modelů, navrhování (průmyslový design), navrhování průmyslových zařízení, návrhy a rozvoj výrobků, konstrukční návrhy a konzultace, strojírenské návrhy a poradenství, technické návrhy a konzultace, návrhářské a technické poradenství, služby v oblasti konstrukčních návrhů, služby průmyslového návrháře a inženýra, navrhování mechanických a mikromechanických součástí.  
(730) **" P O K O R N Ý, spol. s r.o. "**, Trnkova 2788/115, Brno Líšeň, 62800, CZ  
(740) Mgr. Lukáš Dlabáček, Bolzanova 461/5, Brno, 61800

(210) **O-520733**  
(220) 11.03.2015  
(320) 11.03.2015  
(511) 33  
(540)



(554) Prostorová  
(510) (33) alkoholové extrakty, digestiva (likéry a pálenky), destilované nápoje, lihoviny, nápoje (alkoholické - kromě piva), nápoje (destilované), pálenky, vodka.  
(590) Barevná  
(730) **Grandgate s.r.o.**, Na schůdkách 134/6, Praha 4 - Modřany, 14300, CZ  
(740) Mgr. Peter Nahodil, Národní 25, Praha 1, 11000

(210) **O-520785**  
(220) 12.03.2015  
(320) 12.03.2015  
(511) 32, 33, 43  
(540)

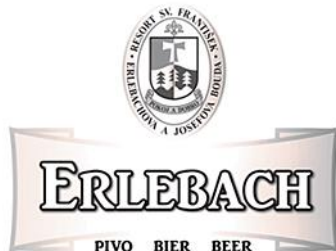

(510) (32) piva, minerální vody, šumivé nápoje a jiné nápoje nealkoholické, nápoje a šťávy ovocné, sirupy a jiné přípravky k zhotovení nápojů; (33) alkoholické nápoje (s výjimkou pív); (43) služby zajišťující stravování a nápoje, dočasné ubytování.  
(730) **Tomášková Martina Ing.**, Špindlerův Mlýn 109, Špindlerův Mlýn, 54351, CZ  
(740) **RETROPATENT s.r.o.**, Mgr. Kamil Kolátor, Dobiášova 1246/29, Liberec VI - Rochlice, 46006

(210) **O-520862**  
(220) 17.03.2015  
(320) 17.03.2015  
(511) 16, 35, 41  
(540)



(510) (16) papír, lepenka, hlavičkový papír Komory auditorů ČR, tiskárenské výrobky, papírenské zboží; (35) propagační činnost, reklama, obchodní administrativa, kancelářské práce; (41) vzdělávání.  
(590) Barevná  
(730) **KOMORA AUDITORŮ ČESKÉ REPUBLIKY**, Opletalova 1015/55, Praha 1 - Nové Město, 11000, CZ

(210) **O-521047**  
(220) 24.03.2015  
(320) 24.03.2015  
(511) 4  
(540)

**ŠKODA**

(510) (4) oleje a maziva pro automobily.  
(730) **ŠKODA AUTO a.s.**, tř. Václava Klementa 869, Mladá Boleslav, 29360, CZ

(210) **O-521048**  
(220) 24.03.2015  
(320) 24.03.2015  
(511) 4  
(540)



(510) (4) oleje a maziva pro automobily.  
(730) **ŠKODA AUTO a.s.**, tř. Václava Klementa 869, Mladá Boleslav, 29360, CZ

(210) **O-521097**  
(220) 25.03.2015  
(320) 25.03.2015  
(511) 35, 36, 41, 42  
(540)

**RENOMIA GROUP**

(510) (35) organizační a ekonomické poradenství, poradenská činnost v oblasti risk managementu, zprostředkování služeb uvedených výše ve třídě 35; (36) pojišťovnictví, finančnictví a peněžnictví, služby v oblasti peněžnictví a pojišťovnictví, včetně související zprostředkovatelské a makléřské činnosti, činnosti související s pojišťovací, zábrannou a zajišťovací činností, šetření ve finančních a pojistných záležitostech, likvidace pojistných událostí, zprostředkovatelská činnost v oblasti pojišťovnictví, nájem a pronájem nemovitostí, znalecké a odborné posudky a konzultace v oblasti pojišťovnictví, finančnictví a peněžnictví,

zprostředkování služeb uvedených výše ve třídě 36; (41) přednášková a vzdělávací činnost, zprostředkování služeb uvedených výše ve třídě 41; (42) vývoj a tvorba softwaru, zprostředkování služeb uvedených výše ve třídě 42.

(730) **RENOMIA, a.s.**, Holandská 8, Brno, 63900, CZ  
(740) Ing. Petr Soukup, Videňská 8, Olomouc, 77200

(210) **O-521145**  
(220) 27.03.2015  
(320) 27.03.2015  
(511) 35, 36, 39, 41, 42, 43, 44  
(540)



(510) (35) propagace, reklama, marketing, správa hotelů, sekretářské služby, obchodní reklama pro třetí osoby, pronájem venkovních ploch a materiálů, venkovní reklama, služby a poradenství v obchodní činnosti; (36) směnářská činnost, úschova cenností pro ubytované, pronájem nemovitostí, pronájem kanceláří; (39) rezervace cestování, organizování cest, pronájem parkovacích ploch, pronájem garáží, služby v dopravě a přepravě, organizování okružních výletů; (41) organizování a vedení konferencí, organizování a vedení seminářů, plánování a organizování večírků, provozování sportovních zařízení, předprodej vstupenek na kulturní, sportovní a společenské akce, služby klubu zdraví, služby pro oddech a rekreaci, provozování kasina a herních automatů, provozování heren, noční kluby; (42) architektura; (43) hotelové služby, kavárny, penziony, ubytovací služby, hostinská činnost, rezervace hotelů, penzionů a přechodného ubytování, pronajímání jednacích místností, provoz hotelového ubytování, přechodné ubytování, restaurace, služby barů; (44) kadeřnické salóny, masáže, manikúra, parní lázně, salón krásy, zkrášlovací salóny, sanatoria a ozdravovny.

(730) **Le Palais - Praha s.r.o.**, Václavské náměstí 799/48, Praha 1, 11000, CZ  
(740) PRK Partners s.r.o. advokátní kancelář, Jáchymova 26/2, Praha 1, 11000

(210) **O-521146**  
(220) 27.03.2015  
(320) 27.03.2015  
(511) 35, 36, 39, 41, 42, 43, 44  
(540)



(510) (35) propagace, reklama, marketing, správa hotelů, sekretářské služby, obchodní reklama pro třetí osoby, pronájem venkovních ploch a materiálů, venkovní reklama, služby a poradenství v obchodní činnosti; (36) směnářská činnost, úschova cenností pro ubytované, pronájem nemovitostí, pronájem kanceláří; (39) rezervace cestování, organizování cest, pronájem parkovacích ploch, pronájem garáží, služby v dopravě a přepravě, organizování okružních výletů; (41) organizování a vedení konferencí, organizování a vedení seminářů, plánování a organizování večírků, provozování sportovních zařízení, předprodej vstupenek na kulturní, sportovní a společenské akce, služby klubu zdraví, služby pro

oddech a rekreaci, provozování kasina a herních automatů, provozování heren, noční kluby; (42) architektura; (43) hotelové služby, kavárny, penziony, ubytovací služby, hostinská činnost, rezervace hotelů, penzionů a přechodného ubytování, pronajímání jednacích místností, provoz hotelového ubytování, přechodné ubytování, restaurace, služby barů; (44) kadeřnické salóny, masáže, manikúra, parní lázně, salón krásy, zkrášlovací salóny, sanatoria a ozdravovny.

(730) **Le Palais - Praha s.r.o.**, Václavské náměstí 799/48, Praha 1, 11000, CZ  
(740) PRK Partners s.r.o. advokátní kancelář, Jáchymova 26/2, Praha 1, 11000

(210) **O-521147**  
(220) 27.03.2015  
(320) 27.03.2015  
(511) 35, 36, 39, 41, 42, 43, 44  
(540)



(510) (35) propagace, reklama, marketing, správa hotelů, sekretářské služby, obchodní reklama pro třetí osoby, pronájem venkovních ploch a materiálů, venkovní reklama, služby a poradenství v obchodní činnosti; (36) směnářská činnost, úschova cenností pro ubytované, pronájem nemovitostí, pronájem kanceláří; (39) rezervace cestování, organizování cest, pronájem parkovacích ploch, pronájem garáží, služby v dopravě a přepravě, organizování okružních výletů; (41) organizování a vedení konferencí, organizování a vedení seminářů, plánování a organizování večírků, provozování sportovních zařízení, předprodej vstupenek na kulturní, sportovní a společenské akce, služby klubu zdraví, služby pro oddech a rekreaci, provozování kasina a herních automatů, provozování heren, noční kluby; (42) architektura; (43) hotelové služby, kavárny, penziony, ubytovací služby, hostinská činnost, rezervace hotelů, penzionů a přechodného ubytování, pronajímání jednacích místností, provoz hotelového ubytování, přechodné ubytování, restaurace, služby barů; (44) kadeřnické salóny, masáže, manikúra, parní lázně, salón krásy, zkrášlovací salóny, sanatoria a ozdravovny.

(730) **Le Palais - Praha s.r.o.**, Václavské náměstí 799/48, Praha 1, 11000, CZ  
(740) PRK Partners s.r.o. advokátní kancelář, Jáchymova 26/2, Praha 1, 11000

(210) **O-521149**  
(220) 27.03.2015  
(320) 27.03.2015  
(511) 35, 36, 39, 41, 42, 43, 44  
(540)

### Le Palais art

(510) (35) propagace, reklama, marketing, správa hotelů, sekretářské služby, obchodní reklama pro třetí osoby, pronájem venkovních ploch a materiálů, venkovní reklama, služby a poradenství v obchodní činnosti; (36) směnářská činnost, úschova cenností pro ubytované, pronájem nemovitostí, pronájem kanceláří; (39) rezervace cestování, organizování cest, pronájem parkovacích ploch, pronájem garáží, služby v dopravě a přepravě, organizování okružních výletů; (41) organizování a vedení konferencí, organizování a vedení seminářů, plánování a organizování večírků, provozování sportovních zařízení, předprodej vstupenek na kulturní, sportovní a společenské akce, služby klubu zdraví, služby pro oddech a rekreaci, provozování kasina a herních automatů, provozování heren, noční kluby; (42) architektura; (43) hotelové služby, kavárny, penziony, ubytovací služby, hostinská činnost, rezervace hotelů, penzionů a přechodného ubytování, pronajímání jednacích místností, provoz hotelového ubytování, přechodné ubytování, restaurace, služby barů; (44) kadeřnické salóny, masáže, manikúra, parní lázně, salón krásy, zkrášlovací salóny, sanatoria a ozdravovny.

(730) **Le Palais - Praha s.r.o.**, Václavské náměstí 799/48, Praha 1, 11000, CZ  
(740) PRK Partners s.r.o. advokátní kancelář, Jáchymova 26/2, Praha 1, 11000

(210) **O-521189**

(220) 30.03.2015

(320) 30.03.2015

(511) 9, 16, 28

(540)

### RCGames

(510) (9) počítačové programy (s možností stažení), softwarové aplikace stahovatelné, počítačový software nahraný, nosiče optických, zvukových a elektronických záznamů, audiokazety, videokazety, kompaktní disky; (16) tiskárenské a kartonážní výrobky, zvláště herní plány, skládky, pohlednice, kalendáře, obtisky, pouzdra, krabice a obaly z papíru a umělých hmot, papírové učební pomůcky, sešity, tašky (papírové), knihy, časopisy; (28) puzzle, individuální i společenské hry, stavebnice a hračky z plyše, dřeva, umělých hmot, z papíru a kartónu, hrací kostky, pouzdra a krabice vyplněné herními předměty, karty na hraní.

(730) **Čermák Roman**, Bořivojova 1780, Roztoky, 25263, CZ

(740) RETROPATENT s.r.o., Mgr. Kamil Kolátor, Dobiášova 1246/29, Liberec, 46006

(210) **O-521193**

(220) 30.03.2015

(320) 30.03.2015

(511) 5

(540)

### TRADIČNÍ ČESKÝ PARALEN. TEN OD ZENTIVY

(510) (5) léčiva, farmaceutické přípravky pro humánní užití.

(730) **Zentiva, k.s.**, U Kabelovny 130, Praha 10 - Dolní Měcholupy, 10237, CZ

(740) Čermák a spol., JUDr. Karel Čermák jr., Elišky Peškové 15/735, Praha 5, 15000

(210) **O-521198**

(220) 30.03.2015

(320) 30.03.2015

(511) 3, 5, 16

(540)



(510) (3) avivážní přípravky, namáčeční, předpírací a prací prostředky, bělicí přípravky na prádlo, esenciální oleje, kosmetické přípravky, opalovací přípravky, mýdla, šampóny, přípravky pro péči o vlasy a pokožku, toaletní potřeby, vatové tyčinky pro kosmetické účely, kosmetické ubrousky vlhčené, zubní pasty; (5) výrobky farmaceutické, výrobky hygienické pro lékařské účely, jednorázové hygienické papírové podložky v rámci této třídy, čaje z léčivých bylin, vitamínové přípravky, léčivé vody, masti a krémy s léčebnými účinky, koupele olejové k léčebným účelům, koupelové soli k léčebným účelům, kosmetické přípravky pro léčebné účely, potraviny a nápoje pro batolata, mléko sušené pro kojence, dezinfekční přípravky pro hygienické účely, plenky, plenkové kalhoty z buničiny; (16) papírenské výrobky, ubrousky kosmetické na odličování (papírové), ubrousky papírové toaletní, papír toaletní, papírové ubrousky, ručníky papírové, papírové kapesníky.

(730) **p.k.Solvent s.r.o.**, K Žižkovu 640/9, Praha 9 - Vysočany, 19000, CZ

(740) Rudolf Darník, Jupiterova 1186/10, Praha 10 - Uhřetěves, 10400

(210) **O-521210**

(220) 30.03.2015

(320) 30.03.2015

(511) 9, 11, 42

(540)

### eVodník

(510) (9) přístroje pro vážení, měření, signalizaci, kontrolu (inspekci), záchranu, přístroje a nástroje pro vedení, přepínání, přeměnu, akumulaci, regulaci nebo řízení elektrického proudu, přístroje pro záznam, převod, reprodukci zvuku nebo obrazu, manometry, tlakoměry, tlakoměry pro ventily, teploměry, s výjimkou lékařských, snímače teploty, tlakové spínače, ukazatele výšky hladiny vody, vodoznaky, snímače a spínače výšky hladiny, sondy pro vědecké účely, hloubkoměry, elektrické regulační ventily, solenoidové ventily (elektromagnetické spínače), kalibrační přístroje, data, databáze a jiné informační produkty na nosičích dat a v elektronických datových, informačních telekomunikačních sítích všeho druhu, nosiče dat všeho druhu spadající do třídy 9, elektronické a datové vybavení pro informační technologie a pro komunikaci, programové vybavení umožňující elektronické měření, regulaci, spínání a kontrolu, nahraný software; (11) zařízení pro rozvod a úpravu vody, filtrační zařízení pro úpravu vody, sanitární zařízení, kohouty a kohoutky pro vodovodní potrubí spadající do této třídy, instalační materiál pro vodu, baterie pro vodovodní potrubí, průtokové regulační ventily, regulátory a spořiče průtoku vody, WC spořiče vody, perlátory, zařízení pro ekonomickou úsporu vody; (42) poradenství a konzultace v oblasti úspory vody a energií, výzkum, vývoj a projektování v oboru měřicí a regulační techniky, vývoj a výzkum v oblasti kontroly regulace a úspory vody, konzultační a expertizní činnost pro měření a regulaci, kalibrační služby, měřicí služby.

(730) **UNISAVERS s.r.o.**, Dlážděná 991/17a, Brno, 64100, CZ

(740) Chytilová & spol., patentová kancelář, s.r.o., Mgr. Michaela Chytilová, Na Poříčí 1041/12, Praha 1 - Nové Město, 11000

(210) **O-521228**

(220) 31.03.2015

(320) 31.03.2015

(511) 30

(540)

### INTUITION

(510) (30) arašidové cukrovinky, aromatické přípravky do potravin, bonbóny, cukrovinky, cukrovinky k ozdobení vánočních stromků, čokoláda, čokoládové pěny, fondány (cukrovinky), kakao, karamely (bonbóny), kávové příchutě, sedlina vaječná, mandlové cukrovinky, marcipán, kávové náhražky, želé ovocné (cukrovinky), pralinky.

(730) **ChocoSuc Partner, s.r.o.**, Cukrovarská 502, Trebišov, SK

(210) **O-521229**

(220) 31.03.2015

(320) 31.03.2015

(511) 30

(540)

### Orinoco

(510) (30) arašidové cukrovinky, aromatické přípravky do potravin, bonbóny, cukrovinky, cukrovinky k ozdobení vánočních stromků, čokoláda, čokoládové pěny, fondány (cukrovinky), kakao, karamely (bonbóny), kávové příchutě, sedlina vaječná, mandlové cukrovinky, marcipán, kávové náhražky, želé ovocné (cukrovinky), pralinky.

(730) **ChocoSuc Partner, s.r.o.**, Cukrovarská 502, Trebišov, SK

(210) **O-521230**

(220) 31.03.2015

(320) 31.03.2015

(511) 30

(540)

### Tasinea

(510) (30) arašidové cukrovinky, aromatické přípravky do potravin, bonbóny, cukrovinky, cukrovinky k ozdobení vánočních stromků, čokoláda, čokoládové pěny, fondány (cukrovinky), kakao, karamely (bonbóny), kávové příchutě, sedlina vaječná, mandlové cukrovinky, marcipán, kávové náhražky, želé ovocné (cukrovinky), pralinky.

(730) **ChocoSuc Partner, s.r.o.**, Cukrovarská 502, Trebišov, SK

(210) **O-521231**

(220) 31.03.2015

(320) 31.03.2015

(511) 30

(540)

### Ornella

(510) (30) arašídové cukrovinky, aromatické přípravky do potravin, bonbóny, cukrovinky, cukrovinky k ozdobení vánočních stromků, čokoláda, čokoládové pěny, fondány (cukrovinky), kakao, karamely (bonbóny), kávové příchutě, sedlina vaječná, mandlové cukrovinky, marcipán, kávové náhražky, žele ovocné (cukrovinky), pralinky.

(730) **ChocoSuc Partner, s.r.o.**, Cukrovarská 502, Trebišov, SK

(210) **O-521232**

(220) 31.03.2015

(320) 31.03.2015

(511) 30

(540)

### Riviera

(510) (30) arašídové cukrovinky, aromatické přípravky do potravin, bonbóny, cukrovinky, cukrovinky k ozdobení vánočních stromků, čokoláda, čokoládové pěny, fondány (cukrovinky), kakao, karamely (bonbóny), kávové příchutě, sedlina vaječná, mandlové cukrovinky, marcipán, kávové náhražky, žele ovocné (cukrovinky), pralinky.

(730) **ChocoSuc Partner, s.r.o.**, Cukrovarská 502, Trebišov, SK

(210) **O-521238**

(220) 31.03.2015

(320) 31.03.2015

(511) 16, 28, 35

(540)

### Fand'ulák

(510) (16) reklamní, inzertní a propagační materiály a tiskoviny všeho druhu; (28) hry, hračky, též pro účely propagace; (35) propagační, reklamní a inzertní služby prostřednictvím jakéhokoliv média, maloobchodní a velkoobchodní činnost v oblasti obchodu s potravinami a spotřebním zbožím, soustředování rozmanitých druhů zboží pro užitek jiných, umožňující zákazníkům pohodlně prohlížet, vybírat a nakupovat, poradenská a konzultační činnost v oblasti obchodu, zprostředkovatelská činnost v oblasti obchodu s potravinami a spotřebním zbožím.

(730) **AHOLD Czech Republic, a.s.**, Radlická 520/117, Praha 5 - Jinonice, 15800, CZ

(740) Mgr. Lukáš Lorenc, Elišky Peškové 15, Praha 5, 150 00

(210) **O-521239**

(220) 31.03.2015

(320) 31.03.2015

(511) 9, 11, 35, 37

(540)

### DŮM POD PALCEM

(510) (9) elektronické sítě, elektronické multimediální informační katalogy, elektronické časopisy, data na magnetických a optických nosičích, software, počítačový software zabezpečující audiovizuální komunikaci prostřednictvím informačních a telekomunikačních sítí, akustická poplašná zařízení, ampérmetry, bzučáky, elektrické cívky, časové spínače s výjimkou pro hodinářství, článkové přepínače elektronické, dálkové ovladače, detektory, elektrické dráty, elektrické dveřní zvonky, elektrické měniče, elektrické spojky, svorky a konektory, elektrická zařízení pro dálkové ovládání průmyslových procesů, elektrolyzéry, jističe, pojistky, měřicí přístroje, odbočnice, odbočné krabice (elektrotechnika), přerušovače, vypínače, elektrická relé, regulátory světla, reostaty, stmívače elektrické, spínače, termostaty, tlačítka ke zvonkům, zesilovače; (11) osvětlovací přístroje a zařízení; (35) reklamní, inzertní, propagační a marketingová činnost, vyhledávání obchodních informací, obchodní poradenská a konzultační služby, organizační zajištění a pořádání výstav a prezentací pro komerční účely, poskytování pomoci při řízení obchodní činnosti a obchodní administrativy s tím spojená, průzkum a analýzy trhů, kopírování dokumentů, distribuce zboží k reklamním účelům, aranžerství - aranžování výkladů, marketing, automatizované zpracování dat; (37) instalace a opravy elektrických spotřebičů.

(730) **ELKO EP UTILITY, s.r.o.**, Palackého 493, Holešov, Všetuly, 76901, CZ

(740) Ing. Václav Kratochvíl, Husníkova 2086/22, Praha 13, 15800

(210) **O-521358**

(220) 07.04.2015

(320) 07.04.2015

(511) 5, 42

(540)



(510) (5) farmaceutické přípravky pro léčení neurologických onemocnění a hemofilie; (42) vývoj farmaceutických přípravků a léčiv.

(730) **Biogen Idex MA Inc.**, 225 Binney Street, Cambridge, MA 02142, US

(740) Ing. František Kania, Mendlovo náměstí 907/1a, Brno střed, Staré, 60300

(210) **O-521360**

(220) 07.04.2015

(320) 07.04.2015

(511) 35, 38

(540)



(510) (35) maloobchodní, velkoobchodní činnost a zprostředkování obchodu se zaměřením na šperky ze vzácných kovů a jejich slitin nebo postříbeného nebo pozlaceného kovu, klenoty, bižuterii, drahokamy, hodinami, hodinkami, budíky a částmi, náhradními díly a příslušenstvím k výše uvedeným výrobkům, komerční využití Internetu v oblastech obchodu se šperky ze vzácných kovů a jejich slitin nebo postříbeného nebo pozlaceného kovu, klenoty, bižuterii, drahokamy, hodinami, hodinkami, budíky a částmi, náhradními díly a příslušenstvím k výše uvedeným výrobkům, internetový obchod, e-shop se šperky ze vzácných kovů a jejich slitin nebo postříbeného nebo pozlaceného kovu, klenoty, bižuterii, drahokamy, hodinami, hodinkami, budíky a částmi, náhradními díly a příslušenstvím k výše uvedeným výrobkům, předvádění zboží, reklama on-line v počítačové síti, rozšiřování vzorků zboží, reklama, marketing, poskytování prostoru na webových stránkách k reklamě na výrobky a služby, franšizing, zprostředkovatelská činnost v oblasti obchodu se službami v rámci této třídy; (38) provozování internetového portálu, služby webových portálů v rámci této třídy, šíření elektronických časopisů, periodik, knih a informací a tiskovin pomocí prostřednictvím komunikačních sítí zejména Internetu a bezdrátových, kabelových, satelitních sítí, komunikační služby prostřednictvím Internetu, vnějších a vnitřních sítí, komunikace pomocí počítačů a mobilních telefonů, komunikace prostřednictvím sítí vláknové optiky, komunikace prostřednictvím počítačových terminálů, poradenství a konzultace vztahující se k výše uvedeným službám.

(730) **Nesvadba Vlastimil**, Durychova 187/36, Přerov, 75002, CZ



(740) Jansa, Mokřý, Otevřel & partneři, s.r.o. advokátní kancelář, JUDr. Lukáš Jansa, Sokola Tůmy 743/16, Ostrava - Mariánské Hory, 70900

(210) **O-521362**  
(220) 07.04.2015  
(320) 07.04.2015  
(511) 12, 37, 40  
(540)



(510) (12) pozemní dopravní prostředky, zejména elektrobusy, trolejbusy a tramvaje, součástí, náhradní díly a příslušenství pozemních dopravních prostředků; (37) montáž, kompletace, uvedení do provozu, servis, údržba, opravy, rekonstrukce a modernizace pozemních dopravních prostředků, zejména elektrobusů, trolejbusů a tramvají; (40) zakázková výroba pozemních dopravních prostředků, zejména elektrobusů, trolejbusů a tramvají.

(730) **EKOVA ELECTRIC a.s.**, Martinovská 3244/42, Ostrava Martinov, 72300, CZ

(740) Ing. Zdeněk Janík, Na Rohuli 36, Velká Polom, 74764

(210) **O-521363**  
(220) 07.04.2015  
(320) 07.04.2015  
(511) 12, 37, 40  
(540)

### ELECTRON

(510) (12) pozemní dopravní prostředky, zejména elektrobusy, trolejbusy a tramvaje, součástí, náhradní díly a příslušenství pozemních dopravních prostředků; (37) montáž, kompletace, uvedení do provozu, servis, údržba, opravy, rekonstrukce a modernizace pozemních dopravních prostředků, zejména elektrobusů, trolejbusů a tramvají; (40) zakázková výroba pozemních dopravních prostředků, zejména elektrobusů, trolejbusů a tramvají.

(730) **EKOVA ELECTRIC a.s.**, Martinovská 3244/42, Ostrava Martinov, 72300, CZ

(740) Ing. Zdeněk Janík, Na Rohuli 36, Velká Polom, 74764

(210) **O-521364**  
(220) 07.04.2015  
(320) 07.04.2015  
(511) 16, 25, 26, 35, 41, 43  
(540)

### BEATS FOR LOVE

(510) (16) brožury, časopisy, fotografie (tištěné), grafiky, jízdní řády, letáky, tištěné listky, obtisky, papír, podložky papírové pod sklenice, poutače z papíru nebo lepenky, razítka, tabule reklamní z papíru nebo lepenky, tištěné publikace, papírové vlajky, vzory na kopírování, vzory pro výšivky, grafické znaky pro kopírování, samolepky (pro domácnost nebo kancelářské účely); (25) oblečení, zejména čelenky, čepice, košile, kšilty, opasky, pokrývky hlavy, trička, mikiny; (26) odznaky (pokud nejsou z drahých kovů); (35) fotokopírování, prezentace výrobků v komunikačních médiích pro účely maloobchodu, kopírování nebo rozmnožování dokumentů, obchodní reklama, organizování výstav k obchodním nebo reklamním účelům, pronájem reklamních ploch, reklama, reklama (propagace), rozšiřování reklamních materiálů, rozhlasová reklama, televizní reklama, venkovní reklama, vylepování plakátů; (41) filmová produkce (jiná než reklamní), fotografování, hudební produkce, informace o možnostech zábavy, organizace a pořádání koncertů a koncertních turné, organizování kulturních nebo vzdělávacích výstav, pořádání kulturních akcí, pořádání festivalů, organizování vzdělávacích nebo zábavných soutěží, předprodej vstupenek, půjčování audio zařízení, služby pro

oddech a rekreaci, služby diskžokejů, služby v oblasti prodeje vstupenek (zábava), zábava, služby zábavy, pobavení, živá představení, organizování živých vystoupení; (43) automaty (služby rychlého občerstvení), provozování kempů, poskytování přechodného ubytování, půjčování stanů, rezervace přechodného ubytování, zásobování (catering), samoobslužné restaurace.

(730) **Kamil Rudolf**, Metylovice 595, Metylovice, 73949, CZ  
(740) Ing. Zdeněk Janík, Na Rohuli 36, Velká Polom, 74764

(210) **O-521366**  
(220) 07.04.2015  
(320) 07.04.2015  
(511) 16, 35, 36, 37, 39, 41, 42, 43  
(540)

### OBCHODNÍ A ZÁBAVNÍ CENTRUM ZLATÉ JABLKO

(510) (16) papír a výrobky z papíru, zejména periodické a neperiodické publikace na papírových nosičích, například časopisy, brožury, letáky, tištěné manuály, informační produkty a reklamní materiály, plakáty, prospekty, kalendáře, fotografie, propagační a ozdobné předměty z papíru, papírové a plastové tašky, tužky a pera; (35) inzertní, reklamní a propagační činnost prostřednictvím jakéhokoli média, marketing, průzkum a analýza trhu, komerční využití Internetu v oblastech komerčních internetových médií a vyhledávacích služeb, včetně výstav a přehlídek, distribuce zboží k reklamním účelům, pronájem reklamních a informačních ploch, pronájem reklamních stojanů; (36) činnost realitní kanceláře, prodej a pronájem nemovitostí, pronájem obchodních prostor a kanceláří, pronájem mobilních prodejních stánků, služby správců nemovitostí a obchodních prostor, provozování obchodního centra v rámci této třídy, zprostředkování obchodu s nemovitostmi, finanční služby, kapitálové investice, poradenská a konzultační činnost v oboru realit a investic; (37) developerské služby (stavebnictví), dodávky staveb, údržba nemovitostí, kompletní dodávky interiérů, poradenská a konzultační činnost ve stavebnictví; (39) pronájem garážových, parkovacích a skladovacích prostor včetně poskytování základních služeb s tím souvisejících; (41) pořádání a provozování vzdělávacích, společenských, kulturních, zábavních i sportovních akcí a soutěží, nakladatelství a vydavatelství, ediční a publikační činnost, nahrávání zvukových a audiovizuálních pořadů pro rozhlasové a televizní vysílání, půjčování publikací a nahraných zvukových a audiovizuálních nosičů, provozování kinosálů, filmové projekce; (42) architektonické, projekční, designérské, inženýrské služby a tvorba technických publikací, prezentací, aplikací, katalogů a informačních databází v rámci této třídy, počítačové animace a vizualizace, tvorba developerských projektů, expertizní a odborná konzultační a poradenská činnost v oboru architektury, investiční výstavby, zprostředkování služeb v investiční výstavbě v rámci této třídy; (43) služby zajišťující stravování a nápoje, zejména kavárny, pronájem jednacích místností, restaurace, hotelové služby, ubytovací služby.

(730) **Zlaté jablko, a.s.**, náměstí Míru 174, Zlín, 76001, CZ

(210) **O-521372**  
(220) 07.04.2015  
(320) 07.04.2015  
(511) 39, 45  
(540)



(510) (39) cestování (rezervace -), informace (doprava -), organizace cestovních zájezdů, zájezdy (organizování -); (45) horoskopy (sestavování -), on-line služby sociálních sítí, právnícké (komerční služby), seznamovací služby, služby vypracování právních dokumentů.  
(590) Barevná  
(730) **TADY -A- TED CZ s.r.o.**, Lesní 1, Beroun, 26601, CZ  
(740) JUDr. Ing. Miroslav Madej, Polská 1090/4, Praha 2, 12000

(210) **O-521376**  
(220) 07.04.2015  
(320) 07.04.2015  
(511) 9, 25, 28, 35, 39  
(540)



(510) (9) přístroje a nástroje pro vedení, přepínání, přeměnu, akumulaci regulaci nebo řízení elektrického proudu; (25) oděvy, obuv; (28) hry, hračky, potřeby pro gymnastiku a sport, které nejsou uvedeny v jiných třídách; (35) propagační činnost, reklama; (39) balení a skladování zboží.  
(590) Barevná  
(730) **NBL s.r.o.**, Na Příkopě 988, Praha 1 - Staré Město, 11000, CZ  
(740) TaylorWessing ejn|w|c advokáti v.o.s., JUDr. Aleš Linhart, U Prašné brány 1, Praha 1, 11000

(210) **O-521377**  
(220) 07.04.2015  
(320) 07.04.2015  
(511) 29, 30  
(540)

### **VY A MAGGI, RADOST Z VAŘENÍ**

(510) (29) konzervovaná, mražená, sušená nebo vařená zelenina, konzervované, zmrazené, sušené nebo vařené brambory, konzervované, zmrazené, sušené nebo vařené ovoce, konzervované, sušené nebo vařené houby, maso, drůbež, zvířina, ryby a mořské plody (neživé), všechny tyto výrobky také ve formě extraktů, polévek, želé, past, pomazánek, konzerv, zavařenin, hotových, mražených nebo dehydrovaných jídel, džemy, vejce, konzervované sójové boby, jedlé oleje a tuky, klobásy, salámy, párky, maso, masné výrobky, uzeniny, arašídové máslo, polévky, polévkové koncentráty, přípravky na výrobu polévek, vývary, bujóny také v podobě bujónových kostek, tablet nebo granulátů, bujóny, bujónové koncentráty, přípravky pro výrobu bujónů, vývary; (30) mouky a přípravky vyrobené z obilnin, chléb, droždí, pečivo, rýže, těstoviny, nudle, potraviny na základě rýže, mouky nebo obilí, také ve formě hotových jídel, pizzy, sendviče, směsi těsta na přípravu těstovin a těsta připraveného k pečení, prášky do

pečiva a kypřící prášky, omáčky, přípravky pro přípravu omáček, sójová omáčka, kečup, příchutě a koření pro potraviny, jedlé koření, koření, salátové dresinky, majonézy, hořčice, ocet.

(730) **Société des Produits Nestlé S.A.**, 1800 Vevey, CH  
(740) Zeiner & Zeiner v.o.s., Mgr. Karel Šindelka, Maiselova 15, Praha 1, 11000

(210) **O-521391**  
(220) 07.04.2015  
(320) 07.04.2015  
(511) 36  
(540)



(510) (36) kanceláře realitní, pronájem nemovitostí, pronajímání kanceláří (nemovitostí), správa nemovitostí, zprostředkování nemovitostí.  
(730) **PPF GATE a.s.**, Evropská 2690/17, Praha 6, 16000, CZ

(210) **O-521399**  
(220) 07.04.2015  
(320) 07.04.2015  
(511) 5, 44  
(540)



(510) (5) krevní plazma; (44) kliniky nebo sanatoria (soukromé), krevní banky (služby), střediska (zdravotnická), lékařské služby.  
(590) Barevná  
(730) **UNICAPLASMA s.r.o.**, Barvičova 833/53, Brno, 60200, CZ  
(740) Mgr. Jiří Melkus, Růžová 1416/17, Praha 1, 11000

(210) **O-521421**  
(220) 08.04.2015  
(320) 08.04.2015  
(511) 9, 11, 16, 26  
(540)



(510) (9) elektrické kontakty, zásuvky elektrického proudu, spínací elektrická zařízení, zástrčky kolíkové pro elektřinu, elektrická relé, elektrická kontaktní zařízení, elektrické ovládací a rozvodné desky, elektrické pojistky, přípojky, spínače, elektrické ukazovací přístroje, elektrické vypínače, svorky drátů k napojení elektrického kontaktu, svorky odbočkové, časové spínače, zvonky elektrické, elektroměry, centrální procesorové jednotky, čipy (integrované obvody), chytré telefony, cívky (elektrické), čtecí zařízení (zpracování dat), čtečky čárového kódu, dálkové ovladače a přijímače infračervené a radiové, desky tištěných obvodů, detektory, dráty (elektrické), elektrické adaptéry, elektrické dveřní zvonky, elektrické měniče, elektrické spojky, svorky, konektory, elektrické zařízení pro dálkové ovládání, elektrické zásuvky, elektroluminiscenční diody (LED), elektromagnetické cívky, GPS (navigační přístroje), identifikační náramky (kódované), magnetické, integrované obvody, interkomy, zařízení pro vnitřní spojení, karty s pamětí nebo mikroprocesorem, kodéry a dekodéry magnetické, krabice odbočné, odbočnice (elektrotechnika), kryty pro elektrické zásuvky, laptopy (počítače), magnety, měřicí přístroje, mikroprocesory, mobilní telefony, monitory, nabíječky akumulátorů, nabíječky pro elektrické baterie, neónové značení, obvody polygrafické, optické snímače znaků, plotry, vynášecí přístroje, přerušovače, vypínače, přepět'ové chrániče, regulátory elektrické, regulátory osvětlení, regulátory světla, reostaty, stmívače (elektrické), relé (elektrická), rozbor vzduchu (přístroje pro), signalizační zvonky (elektrické), signály (vysílače elektronických), tabletové počítače, tlačítka ke zvonkům, USB disky, videokamery, vypínače, zástrčky, zásuvky a ostatní elektrické spojky, elektroinstalací materiál, jako vypínače a zásuvky, krátkocestné vypínače, vypínače s mikrosplnačem, vypínače s procesorem, vypínače s tištěnými obvody, dotykové vypínače, vypínače s dotykovým senzorem, přepínače, tlačítka, časové spínače, automatické vypínače, stmívače, reostaty, dálkové ovládané vypínače a přepínače, podsvícené vypínače, dotykové a dálkové ovládané vypínače pro žaluzie, rolety, stmívače, zásuvky elektro, zásuvky PC, zásuvky audio, zásuvky HDMI, zásuvky USB, zásuvky jako USB nabíječky; (11) cylindry do svítidel, baňky (lampové), cylindry skleněné, difuzéry světla - rozptylovače, kryty pro svítidla, lampióny, lampióny pro slavnostní osvětlení dekorativní, lampová stínidla, lampy (elektrické), lampy na svícení, lampy pouliční, LED elektroluminiscenční diody (svítidla), lucerny na svícení, lustry, objímky na elektrická světla, objímky na lampy, objímky na svítidla, osvětlovací přístroje a zařízení, reflektory (světelné), signalizační světlo, směrové žárovky pro vozidla, stropní světla, světelné koule, baňky, světelné lampy, světelné reflektory (světla), světla (elektrická) na vánoční stromky, světla pro dopravní prostředky, světla pro jízdní kola, světlomety, reflektory, svítilny (baterky), vánoční světla na stromky, vlákna do elektrických lamp, vlákna k osvětlení hořčičková, výbojky (elektrické) pro osvětlení, žárovky; (16) akvarely, alba, archy papíru, balicí papír, barvy (pouzdra s) (školní pomůcky), barvy vodové (misky na), blahopřání, blahopřání hudební, bloky (papírnické výrobky), brožury, celofán (celulózové fólie) na balení, časopisy komiksy, časopisy (periodika), číslovačky, dávkovače lepicí pásy (kancelářské potřeby), děrovačky (kancelářské potřeby), děrovačky kancelářské, desky (papírnické výrobky), desky na dokumenty (šanonny, pořadače), dopisní papír, etiketovací přístroje ruční, etikety, kromě textilních, formy na modelovací hlíny (umělecké materiály), fotografie (tištěné), gumíčky (kancelářské potřeby), gummy na mazání, hmota papírová (papírmaš), houbičky navlhčovací (kancelářské potřeby), inkoust v tyčince, inkousty, kalendáře, kancelářské sponky, kartón, karty, katalogy, knihy, knihy k nalepování výstřižků (alba), knížky (brožované), krabice lepenkové nebo papírové, laminovačky (na dokumenty) pro použití v kanceláři, látky pro

vázání knih, lepenka dřevitá (papírenské výrobky), lepenka, lepicí pásy pro kancelářské účely a použití v domácnosti, lepidla (kancelářská nebo pro domácnost), lepidla pro kancelářské účely nebo pro domácnost, lístky, malířské štětce, manuály, mašle papírové, materiály na pečetění, misky na vodové barvy, nálepky (lepicí pásy) pro kancelářské použití nebo pro domácnost, napínačky, nože na papír (kancelářské potřeby), obálky (papírnické výrobky), obaly (papírnické výrobky), obtisky, ořezávací strojky na tužky, ořezávátka na tužky, oznámení (rodinné události) (papírnické výrobky), papír (řezačky na) (kancelářské potřeby), papír balicí, papír dopisní, papír kopírovací (pauzovací), papír pergamenový, papír, papírenské výrobky, papírové archy, papírové pásy, pastelky, pečetě, pera (kancelářské potřeby), pergamenový papír, podušky na razítkování, podušky razítkovací, pohlednice, polymerová modelovací hmota, potřeby na psaní, pouzdra na doklady, pouzdra na razítka, pravička, publikace, razítka, razítkovací podušky, řezačky na papír (kancelářské potřeby), samolepky (papírnické výrobky), skicáky, šablony (papírnické výrobky), štětce, štítky (papírové nálepky), tužky, tyčinka inkoustová, vosk (pečetní), výrobky papírenské, záložky do knih, zápiska (notesy), zvýrazňovače (papírnictví); (26) krajky, květiny umělé, ozdobné knoflíky (odznaky), stuhy (textilní galanterie), třípytky slídové (flitry).

(730) **ROON s.r.o.**, Letců 1003/8, Hradec Králové, 50002, CZ

(210) **O-521422**  
(220) 08.04.2015  
(320) 08.04.2015  
(511) 9, 11, 16, 26  
(540)



(510) (9) elektrické kontakty, zásuvky elektrického proudu, spínací elektrická zařízení, zástrčky kolíkové pro elektřinu, elektrická relé, elektrická kontaktní zařízení, elektrické ovládací a rozvodné desky, elektrické pojistky, přípojky, spínače, elektrické ukazovací přístroje, elektrické vypínače, svorky drátů k napojení elektrického kontaktu, svorky odbočkové, časové spínače, zvonky elektrické, elektroměry, centrální procesorové jednotky, čipy (integrované obvody), chytré telefony, cívky (elektrické), čtecí zařízení (zpracování dat), čtečky čárového kódu, dálkové ovladače a přijímače infračervené a radiové, desky tištěných obvodů, detektory, dráty (elektrické), elektrické adaptéry, elektrické dveřní zvonky, elektrické měniče, elektrické spojky, svorky, konektory, elektrické zařízení pro dálkové ovládání, elektrické zásuvky, elektroluminiscenční diody (LED), elektromagnetické cívky, GPS (navigační přístroje), identifikační náramky (kódované), magnetické, integrované obvody, interkomy, zařízení pro vnitřní spojení, karty s pamětí nebo mikroprocesorem, kodéry a dekodéry magnetické, krabice odbočné, odbočnice (elektrotechnika), kryty pro elektrické zásuvky, laptopy (počítače), magnety, měřicí přístroje, mikroprocesory, mobilní telefony, monitory, nabíječky akumulátorů, nabíječky pro elektrické baterie, neónové značení, obvody polygrafické, optické snímače znaků, plotry, vynášecí přístroje, přerušovače, vypínače, přepět'ové chrániče, regulátory elektrické, regulátory osvětlení, regulátory světla, reostaty, stmívače (elektrické), relé (elektrická), rozbor vzduchu (přístroje pro), signalizační zvonky (elektrické), signály (vysílače elektronických), tabletové počítače, tlačítka ke zvonkům, USB disky, videokamery, vypínače, zástrčky, zásuvky a ostatní elektrické spojky, elektroinstalací materiál, jako vypínače a zásuvky, krátkocestné vypínače, vypínače s mikrosplnačem, vypínače s procesorem, vypínače s tištěnými obvody, dotykové vypínače, vypínače s dotykovým senzorem, přepínače, tlačítka, časové spínače, automatické vypínače, stmívače, reostaty, dálkové ovládané vypínače a přepínače, podsvícené vypínače, dotykové a dálkové ovládané vypínače pro žaluzie, rolety, stmívače, zásuvky elektro, zásuvky PC, zásuvky audio, zásuvky HDMI, zásuvky USB, zásuvky jako USB nabíječky; (11) cylindry do svítidel, baňky (lampové), cylindry skleněné, difuzéry světla - rozptylovače, kryty pro svítidla, lampióny, lampióny pro

slavnostní osvětlení dekorativní, lampová stínidla, lampy (elektrické), lampy na svícení, lampy pouliční, LED elektroluminiscenční diody (svítidla), lucerny na svícení, lustry, objímky na elektrická světla, objímky na lampy, objímky na svítidla, osvětlovací přístroje a zařízení, reflektory (světelné), signalizační světlo, směrové žárovky pro vozidla, stropní světla, světelné koule, baňky, světelné lampy, světelné reflektory (světla), světla (elektrická) na vánoční stromky, světla pro dopravní prostředky, světla pro jízdní kola, světlomety, reflektory, svítilny (baterky), vánoční světla na stromky, vlákna do elektrických lamp, vlákna k osvětlení hořčičkovi, výbojky (elektrické) pro osvětlení, žárovky; (16) akvarely, alba, archy papíru, balící papír, barvy (pouzdra s) (školní pomůcky), barvy vodové (misky na), blahopřání, blahopřání hudební, bloky (papírnické výrobky), brožury, celofán (celulózové fólie) na balení, časopisy komiksy, časopisy (periodika), číslovačky, dávkovače lepicí pásky (kancelářské potřeby), děrovačky (kancelářské potřeby), děrovačky kancelářské, desky (papírnické výrobky), desky na dokumenty (šanon, pořadače), dopisní papír, etiketovací přístroje ruční, etikety, kromě textilních, formy na modelovací hlíny (umělecké materiály), fotografie (tištěné), gumičky (kancelářské potřeby), guma na mazání, hmota papírová (papírmaš), houbičky navlhčovací (kancelářské potřeby), inkoust v tyčince, inkousty, kalendáře, kancelářské sponky, kartón, karty, katalogy, knihy, knihy k nalepování výstřižků (alba), knížky (brožované), krabice lepenkové nebo papírové, laminovačky (na dokumenty) pro použití v kanceláři, látky pro vázání knih, lepenka dřevitá (papírenské výrobky), lepenka, lepicí pásky pro kancelářské účely a použití v domácnosti, lepidla (kancelářská nebo pro domácnost), lepidla pro kancelářské účely nebo pro domácnost, listky, malířské štětce, manuály, mašle papírové, materiály na pečeti, misky na vodové barvy, nálepky (lepicí pásky) pro kancelářské použití nebo pro domácnost, napínáčky, nože na papír (kancelářské potřeby), obálky (papírnické výrobky), obaly (papírnické výrobky), obtisky, ořezávací strojky na tužky, ořezávátka na tužky, oznámení (rodinné události) (papírnické výrobky), papír (řezačky na) (kancelářské potřeby), papír balící, papír dopisní, papír kopírovací (pauzovací), papír pergamenový, papír, papírenské výrobky, papírové archy, papírové pásky, pastelky, pečeti, pera (kancelářské potřeby), pergamenový papír, podušky na razítkování, podušky razítkovací, pohlednice, polymerová modelovací hmota, potřeby na psaní, pouzdra na doklady, pouzdra na razítka, pravítka, publikace, razítka, razítkovací podušky, řezačky na papír (kancelářské potřeby), samolepky (papírnické výrobky), skicáky, šablony (papírnické výrobky), štětce, štítky (papírové nálepky), tužky, tyčinka inkoustová, vosk (pečetní), výrobky papírenské, záložky do knih, zápisníky (notesy), zvyrazňovače (papírnictví); (26) krajky, květiny umělé, ozdobné knoflíky (odznaky), stuhy (textilní galanterie), trpytky slídové (flitry).

(730) **ROON s.r.o.**, Letců 1003/8, Hradec Králové, 50002, CZ

(210) **O-521423**  
(220) 08.04.2015  
(320) 08.04.2015  
(511) 11, 14, 21, 35  
(540)

### GLASSICO

(510) (11) lustrové ověsy z křišťálového a barevného skla, osvětlovací sklo; (14) bižuterie, bižuterní ozdoby, kameny pro bižuterii a šperky, perle, borty, šperkařské a bižuterní polotovary; (21) křišťálové sklo, výrobky z křišťálového a barevného skla, skleněné dekorativní hranoly, sklo křemenné jako polotovar, jiné než pro stavebnictví, bloky z křišťálového a barevného skla jako polotovar, skleněné figurky; (35) prodej skleněného zboží.

(730) **PRECIOSA BEAUTY, s.r.o.**, Průmyslová 1872/18, Jablonec nad Nisou, 46601, CZ  
(740) Mgr. Marcela Kleinová, Opletalova 3197, Jablonec nad Nisou, 46667

(210) **O-521428**  
(220) 08.04.2015  
(320) 08.04.2015  
(511) 39, 43  
(540)



(510) (39) automobilová doprava, zboží (doručování -); (43) zásobování potravinami v podnicích rychlého občerstvení, cateringové služby zaměřené na zásobování jídlem.

(590) Barevná  
(730) **Zhang Xiao**, Poupětova 869/10, Praha 7, 17000, CZ

(210) **O-521436**  
(220) 08.04.2015  
(320) 08.04.2015  
(511) 29, 30, 35  
(540)



(510) (29) maso, ryby, drůbež a zvěřina, masové výtažky, zavařované, mražené, sušené a vařené ovoce a zelenina, želé, džemy, vejce, mléko a mléčné výrobky, oleje a tuky jedlé; (30) káva, čaj, kakao, cukr, rýže, tapioka, ságo, kávové náhražky, mouka a přípravky z obilnin, chléb, pečivo, cukrovinky, zmrzlina, med, sirup melasový, droždí, prášky do těsta, sůl, hořčice, ocet, nálevy (k ochucení), koření, led pro osvěžení; (35) propagační činnost, reklama, pomoc při řízení obchodní činnosti, obchodní administrativa, kancelářské práce.

(730) **Markes Jaroslav Ing.**, Alešova 398, Příbram, 26101, CZ  
**Markesová Marcela**, Alešova 398, Příbram, 26101, CZ  
(740) **AK JANÁK ZEITHAML & spol.**, JUDr. Antonín Janák, nám. T. G. Masaryka 142, Příbram, 26101

(210) **O-521437**  
(220) 08.04.2015  
(320) 08.04.2015  
(511) 29, 30, 35  
(540)

### PapMar MARQUES de Příbram

(510) (29) maso, ryby, drůbež a zvěřina, masové výtažky, zavařované, mražené, sušené a vařené ovoce a zelenina, želé, džemy, vejce, mléko a mléčné výrobky, oleje a tuky jedlé; (30) káva, čaj, kakao, cukr, rýže, tapioka, ságo, kávové náhražky, mouka a přípravky z obilnin, chléb, pečivo, cukrovinky, zmrzlina, med, sirup melasový, droždí, prášky do těsta, sůl, hořčice, ocet, nálevy (k ochucení), koření, led pro osvěžení; (35) propagační činnost, reklama, pomoc při řízení obchodní činnosti, obchodní administrativa, kancelářské práce.

(730) **Markes Jaroslav Ing.**, Alešova 398, Příbram, 26101, CZ  
**Markesová Marcela**, Alešova 398, Příbram, 26101, CZ  
(740) **AK JANÁK ZEITHAML & spol.**, JUDr. Antonín Janák, nám. T. G. Masaryka 142, Příbram, 26101

(210) **O-521439**  
(220) 08.04.2015  
(320) 08.04.2015  
(511) 36, 39, 43  
(540)

**FLATS4U**

(510) (36) nemovitosti (pronájem -), kanceláře realitní, nemovitosti (zprostředkování -), nemovitosti (oceňování a odhady -), správa majetku, nemovitosti (správa -), nájemní, činžovní domy (vedení -), pronájem bytů, ubytovací kanceláře (byty, místnosti), nájemné (inkasování -), pronajímání kanceláří (nemovitosti); (39) výletní lodě (služby poskytované -), plavidla (pronajímání -), skladování, pronájem skladů, garáže (pronájem -), parkovací plochy (pronájem -), úschova (lodě -), rezervace (cestování -); (43) provoz hotelového ubytování, ubytování (pronajímání a přechodné), penziony, noclehárny (turistické -), penziony (rezervace -), rezervace hotelů, penziony pro zvířata, prázdninové tábory (ubytovací služby -), pronájem přenosných staveb, přechodné ubytování (rezervace), motely (služby -).

(730) **Kupka Petr Ing.**, Vratislavská 7/386, Praha 8, 18100, CZ

(210) **O-521466**  
(220) 09.04.2015  
(320) 09.04.2015  
(511) 35, 36, 37  
(540)

**DARAMIS**

(510) (35) propagační činnost, reklama, pomoc při řízení obchodní činnosti, obchodní administrativa; (36) služby nemovitostní; (37) stavebnictví, opravy a instalační služby, instalace oken, dveří, obkladů, podlahových krytin, sanity, elektrospotřebičů, vzduchotechniky, výtahů a dalších zařízení a technologií, jež jsou instalovány a opravovány v bytových domech a kancelářských budovách při jejich výstavbách a rekonstrukcích, opravy oken, dveří, obkladů, podlahových krytin, sanity, elektrospotřebičů, vzduchotechniky, výtahů a dalších zařízení a technologií, jež jsou instalovány a opravovány v bytových domech a kancelářských budovách při jejich výstavbách a rekonstrukcích.

(590) Barevná

(730) **DARAMIS MANAGEMENT s.r.o.**, Jankovcova 1595/14, Praha 7 - Holešovice, 17000, CZ

(210) **O-521468**  
(220) 09.04.2015  
(320) 09.04.2015  
(511) 16, 38, 41  
(540)

**elektrokola**

(510) (16) papír, lepenka a výrobky z těchto materiálů, zejména tiskárenské výrobky včetně časopisů a tiskovin, fotografie, tiskárenské výrobky včetně časopisů a tiskovin, časopisy (periodika), fotografie (tištěné), knihy, noviny, publikace, ročenky; (38) poskytování internetových diskusních fór, tiskové kanceláře; (41) vydavatelské a nakladatelské služby, zejména vydávání novin, knih a časopisů, knihy (vydávání), texty (zveřejňování) kromě reklamních, vydávání elektronických knih a časopisů on-line, vydávání knih, vydávání časopisů, psaní textů (jiných než reklamních), vydávání textů s výjimkou reklamních a náborových.

(730) **V-Press s.r.o.**, Strojírenská 47/18, Praha 5 - Zličín, 15521, CZ

(740) Mgr. Ondřej Mader, Dukelských hrdinů 14/975, Praha 7, 17000

(210) **O-521474**  
(220) 09.04.2015  
(320) 09.04.2015  
(511) 16, 41  
(540)

**PRÁVO LIDU**

(510) (16) časopis, noviny; (41) nakladatelská a vydavatelská činnost.

(730) **Česká strana sociálně demokratická**, Hybernská 1033/7, Praha 1, 11000, CZ

(740) JUDr. Ing. Petr Petržílek, Dvořákova 1624, Úvaly, 25082

(210) **O-521475**  
(220) 09.04.2015  
(320) 09.04.2015  
(511) 16, 35, 41  
(540)

**Masarykova demokratická akademie**

(510) (16) tiskárenské výrobky, periodický a neperiodický tisk, noviny a časopisy; (35) propagační činnost; (41) nakladatelství a vydavatelství.

(730) **Česká strana sociálně demokratická**, Hybernská 1033/7, Praha 1, 11000, CZ

(740) JUDr. Ing. Petr Petržílek, Dvořákova 1624, Úvaly, 25082

### Zamítnuté a částečně zamítnuté přihlášky ochranných známek po zveřejnění

Zjistí-li Úřad v průběhu řízení o námitkách, že přihlašovaná ochranná známka nespĺňuje podmínky pro zápis, přihlášku zamítne. Zjistí-li, že přihlašovaná ochranná známka nespĺňuje podmínky pro zápis jen pro některé výrobky nebo služby, přihlášku zamítne v rozsahu výrobků nebo služeb, pro které přihláška nespĺňuje podmínky zápisu. S ohledem na tuto skutečnost, obsahuje tato kapitola údaje o rozhodnutích o zamítnutí přihlášky ochranné známky v celém nebo částečném rozsahu na základě ustanovení § 26 zákona č. 441/2003 Sb.

Údaje o výsledku rozhodnutí (zamítnutí přihlášky, částečné zamítnutí přihlášky) jsou uvedeny za datem právní moci rozhodnutí pod INID kódem (583) s názvem "Datum právní moci rozhodnutí/výsledek rozhodnutí".

(210) **O-496411**

(540)

**Centrum malířů**

(583) 05.05.2015/NABYTÍ P.M. - ZAMÍTNUTÍ PŘIHLÁŠKY PO ZVEŘEJNĚNÍ

(210) **O-501533**

(540)

(210) **O-498912**

(540)

**UNIJOBS** 

**NETIO**

(583) 28.04.2015/NABYTÍ P.M. - ČÁSTEČNÉ ZAMÍTNUTÍ PŘIHL. PO ZVEŘ.

(583) 19.03.2015/NABYTÍ P.M. - ČÁSTEČNÉ ZAMÍTNUTÍ PŘIHL. PO ZVEŘ.

(210) **O-501765**

(540)

**TOPSTONE**

(583) 27.04.2015/NABYTÍ P.M. - ČÁSTEČNÉ ZAMÍTNUTÍ PŘIHL. PO ZVEŘ.

(210) **O-499094**

(540)

**A-Z SPORT**

(583) 24.04.2015/NABYTÍ P.M. - ČÁSTEČNÉ ZAMÍTNUTÍ PŘIHL. PO ZVEŘ.

(210) **O-503122**

(540)

(210) **O-500073**

(540)

**job for models**

**AVION**

(583) 01.05.2015/NABYTÍ P.M. - ZAMÍTNUTÍ PŘIHLÁŠKY PO ZVEŘEJNĚNÍ

(583) 21.04.2015/NABYTÍ P.M. - ČÁSTEČNÉ ZAMÍTNUTÍ PŘIHL. PO ZVEŘ.

(210) **O-503604**

(540)

(210) **O-501121**

(540)

**4FUSION**

(583) 05.05.2015/NABYTÍ P.M. - ČÁSTEČNÉ ZAMÍTNUTÍ PŘIHL. PO ZVEŘ.

**MINDSET**

(583) 27.04.2015/NABYTÍ P.M. - ČÁSTEČNÉ ZAMÍTNUTÍ PŘIHL. PO ZVEŘ.

(210) **O-505411**

(540)

**ROGER**

(583) 05.05.2015/NABYTÍ P.M. - ZAMÍTNUTÍ PŘIHLÁŠKY PO  
ZVEŘEJNĚNÍ

---

(210) **O-506021**

(540)

**Big Boss SportsWear**

(583) 05.05.2015/NABYTÍ P.M. - ZAMÍTNUTÍ PŘIHLÁŠKY PO  
ZVEŘEJNĚNÍ

---

(210) **O-506186**

(540)



(583) 21.04.2015/NABYTÍ P.M. - ZAMÍTNUTÍ PŘIHLÁŠKY PO  
ZVEŘEJNĚNÍ

---

(210) **O-506643**

(540)



(583) 05.05.2015/NABYTÍ P.M. - ČÁSTEČNÉ ZAMÍTNUTÍ PŘIHL. PO  
ZVEŘ.

---

(210) **O-506792**

(540)

**Viettel**

(583) 05.05.2015/NABYTÍ P.M. - ZAMÍTNUTÍ PŘIHLÁŠKY PO  
ZVEŘEJNĚNÍ

---

(210) **O-506965**

(540)



(583) 21.04.2015/NABYTÍ P.M. - ZAMÍTNUTÍ PŘIHLÁŠKY PO  
ZVEŘEJNĚNÍ

---

### Zamítnuté námitky týkající se ochranných známek

V průběhu řízení o námitkách může být Úřadem zjištěno, že přihlašovaná ochranná známka, která byla zveřejněna ve Věstníku, nezasahuje do zákonem chráněných starších práv třetích osob, tzv. namítajících, uvedených v ustanovení § 7 zákona č. 441/2003 Sb., a proto Úřad námitky zamítne. Údaje o rozhodnutích o zamítnutí námitek na základě ustanovení § 26 zákona č. 441/2003 Sb. jsou obsaženy v této kapitole.

(210) **O-501511**  
(540)

(210) **O-505117**  
(540)

**ROCKSHARD**

(583) 25.04.2015

---

**RG**  
Richi  
Glasses

(583) 05.05.2015

---



### Přehled zápisů ochranných známek bez změny ve vztahu ke zveřejněným přihláškám

Kapitola obsahuje údaje o ochranných známkách zapsaných na základě ustanovení § 28 odst. 1 zákona č. 441/2003 Sb., u kterých nedošlo ke změně údajů oproti zveřejněné přihlášce ochranné známky.

Číselný přehled											
345614	345615	345616	345617	345618	345619	345620	345621	345622	345623	345624	345625
345626	345627	345628	345629	345630	345631	345632	345633	345634	345635	345636	345637
345638	345639	345640	345641	345642	345643	345644	345645	345646	345647	345648	345649
345650	345651	345652	345653	345654	345655	345656	345657	345658	345659	345660	345661
345662	345663	345664	345665	345666	345667	345668	345669	345670	345671	345672	345673
345674	345675	345676	345677	345678	345679	345680	345681	345682	345683	345684	345685
345686	345687	345688	345689	345690	345691	345692	345693	345694	345695	345696	345697
345698	345699	345700	345701	345702	345703	345704	345705	345706	345707	345708	345709
345710	345711	345712	345713	345714	345715	345716	345717	345718	345719	345720	345721
345722	345723	345724	345725	345726	345727	345728	345729	345730	345731	345732	345733
345734	345735	345736	345737	345738	345739	345740	345741	345742	345743	345744	345745
345746	345747	345748	345749	345750	345751	345752	345753	345754	345755	345756	345757
345758	345759	345760	345761	345762	345763	345764	345765	345766	345767	345768	345769
345770	345771	345772	345773	345774	345775	345776	345777	345778	345779	345780	345781
345782	345783	345784	345785	345786	345787	345788	345789	345790	345791	345792	345793
345794	345795	345796	345797	345798	345799	345800	345801	345802	345803	345804	345805
345806	345807	345808	345809	345810	345811	345812	345813	345814	345815	345816	345817
345818	345819	345820	345821	345822	345823	345824	345825	345826	345827	345828	345829
345830	345831	345832	345833	345834	345835	345836	345837	345838			

### Zápisy ochranných známek bez změny ve vztahu ke zveřejněným přihláškám

(111) **345614**  
(220) 29.05.2013  
(320) 29.05.2013  
(442) 13.11.2013  
(151) 06.05.2015  
(730) **SANTÉ MEDICAL s.r.o.**, Vídeňská 635/8, Olomouc, 77900, CZ  
(210) O-504823

(111) **345615**  
(220) 06.06.2013  
(320) 06.06.2013  
(442) 28.01.2015  
(151) 06.05.2015  
(730) **Kuchař Jiří**, Pod Zahradami 1299, Koprivnice, 74221, CZ  
(210) O-505027

(111) **345616**  
(220) 07.06.2013  
(320) 07.06.2013  
(442) 28.01.2015  
(151) 06.05.2015  
(730) **Silkot servis s.r.o.**, Okružní 834/29a, Brno, 63800, CZ  
(210) O-505060

(111) **345617**  
(220) 10.06.2013  
(320) 10.06.2013  
(442) 08.01.2014  
(151) 06.05.2015  
(730) **GASSEL s.r.o.**, náměstí 14.října 1307/2, Praha 5 - Smíchov, 15000, CZ  
(210) O-505117

(111) **345618**  
(220) 17.06.2013  
(320) 24.04.2013  
(442) 06.11.2013  
(151) 06.05.2015  
(730) **Slovenské liehovary a likérky, a.s.**, Trnavská cesta, Leopoldov, 92041, SK  
(210) O-505303  
(590) Barevná

(111) **345619**  
(220) 05.09.2013  
(320) 05.09.2013  
(442) 28.01.2015  
(151) 06.05.2015  
(730) **Nováčková Jana PhDr.**, Vinohradská 109, Praha 3, 13000, CZ  
**Nevolová Dobromila PhDr.**, Zborovská 6, Praha 5, 15000, CZ  
(210) O-507297

(111) **345620**  
(220) 18.10.2013  
(320) 18.10.2013  
(442) 28.01.2015  
(151) 06.05.2015  
(730) **GET RICH s.r.o.**, Vysokoškolákov 8556, 01008 Žilina, SK  
(210) O-508441

(111) **345621**  
(220) 13.11.2013  
(320) 13.11.2013  
(442) 28.01.2015  
(151) 06.05.2015  
(730) **Heineken Česká republika, a.s.**, U Pivovaru 1, Krušovice, 27053, CZ

(210) O-509150

(111) **345622**  
(220) 15.11.2013  
(320) 15.11.2013  
(442) 28.01.2015  
(151) 06.05.2015  
(730) **Basket Brno a.s.**, Vídeňská 470/9, Brno, 62300, CZ  
(210) O-509252  
(590) Barevná

(111) **345623**  
(220) 10.01.2014  
(320) 10.01.2014  
(442) 28.01.2015  
(151) 06.05.2015  
(730) **Mikušiak Robin**, Komenského 87/16, Písek, 39701, CZ  
(210) O-510478

(111) **345624**  
(220) 16.01.2014  
(320) 16.01.2014  
(442) 28.01.2015  
(151) 06.05.2015  
(730) **Kasia vera s.r.o.**, Nádražní 1202/5, Říčany, 25101, CZ  
(210) O-510627  
(590) Barevná

(111) **345625**  
(220) 16.01.2014  
(320) 16.01.2014  
(442) 28.01.2015  
(151) 06.05.2015  
(730) **Kasia vera s.r.o.**, Nádražní 1202/5, Říčany, 25101, CZ  
(210) O-510628  
(590) Barevná

(111) **345626**  
(220) 31.01.2014  
(320) 31.01.2014  
(442) 28.01.2015  
(151) 06.05.2015  
(730) **Kelič David**, Pod školu 247/11, Teplice-Prosetice, 41501, CZ  
(210) O-511017

(111) **345627**  
(220) 09.02.2014  
(320) 09.02.2014  
(442) 28.01.2015  
(151) 06.05.2015  
(730) **Valentová Radka**, Klenovice 214, Soběslav, 39201, CZ  
(210) O-511168

(111) **345628**  
(220) 10.02.2014  
(320) 10.02.2014  
(442) 28.01.2015  
(151) 06.05.2015  
(730) **Cloud4com, a.s.**, U Uranie 954/18, Praha 7, 17000, CZ  
(210) O-511187

(111) **345629**  
(220) 10.02.2014  
(320) 10.02.2014

(442) 28.01.2015  
(151) 06.05.2015  
(730) **Kuranosova Taťjana**, Bratranců Veverkových 2558, Pardubice, 53002, CZ  
(210) O-511219

(111) **345630**  
(220) 07.03.2014  
(320) 07.03.2014  
(442) 28.01.2015  
(151) 06.05.2015  
(730) **Kočí Tomáš**, Akátová 890, Horoměřice, 25262, CZ  
(210) O-511919

(111) **345631**  
(220) 12.03.2014  
(320) 12.03.2014  
(442) 28.01.2015  
(151) 06.05.2015  
(730) **Global Lease, s.r.o.**, Vojtěšská 196/18, Praha 1, 11000, CZ  
(210) O-512045  
(590) Barevná

(111) **345632**  
(220) 12.03.2014  
(320) 12.03.2014  
(442) 28.01.2015  
(151) 06.05.2015  
(730) **Global Lease s.r.o.**, Vojtěšská 196/18, Praha 1, 11000, CZ  
(210) O-512046  
(590) Barevná

(111) **345633**  
(220) 12.03.2014  
(320) 12.03.2014  
(442) 28.01.2015  
(151) 06.05.2015  
(730) **Global Lease, s.r.o.**, Vojtěšská 196/18, Praha 1, 11000, CZ  
(210) O-512047  
(590) Barevná

(111) **345634**  
(220) 12.03.2014  
(320) 12.03.2014  
(442) 28.01.2015  
(151) 06.05.2015  
(730) **Minařík Roman**, Zenklova 641/145, Praha 8 - Libeň, 18000, CZ  
(210) O-512050

(111) **345635**  
(220) 12.03.2014  
(320) 12.03.2014  
(442) 28.01.2015  
(151) 06.05.2015  
(730) **Minařík Roman**, Zenklova 641/145, Praha 8 - Libeň, 18000, CZ  
(210) O-512051

(111) **345636**  
(220) 24.03.2014  
(320) 24.03.2014  
(442) 28.01.2015  
(151) 06.05.2015  
(730) **Tauer Jan**, Na Kampě 512/11, Praha 1 - Malá Strana, 11000, CZ  
(210) O-512320  
(590) Barevná

(111) **345637**  
(220) 24.03.2014  
(320) 24.03.2014  
(442) 28.01.2015  
(151) 06.05.2015  
(730) **BONVER CZ s.r.o.**, Jakubská 647/2, Praha 1 - Staré Město, 11000, CZ  
(210) O-512327

(111) **345638**  
(220) 24.03.2014  
(320) 24.03.2014  
(442) 28.01.2015  
(151) 06.05.2015  
(730) **Unilever N.V.**, Weena 455, Rotterdam AL 3013, NL  
(210) O-512343  
(590) Barevná

(111) **345639**  
(220) 31.03.2014  
(320) 31.03.2014  
(442) 28.01.2015  
(151) 06.05.2015  
(730) **MAS Podbrdsko, z.s.**, Hvožd'any 80, Hvožd'any, 26244, CZ  
(210) O-512483  
(590) Barevná

(111) **345640**  
(220) 15.05.2014  
(320) 15.05.2014  
(442) 28.01.2015  
(151) 06.05.2015  
(730) **PANAV, a.s.**, Nádražní 212, Senice na Hané, 78345, CZ  
(210) O-513556

(111) **345641**  
(220) 27.05.2014  
(320) 27.05.2014  
(442) 28.01.2015  
(151) 06.05.2015  
(730) **Onoico Elena**, G. Košbuk 30/9, Kišinev, MD  
(210) O-513843

(111) **345642**  
(220) 27.05.2014  
(320) 27.05.2014  
(442) 28.01.2015  
(151) 06.05.2015  
(730) **Pejšův mlýn Sedlčany spol. s r. o.**, Potoční 911, Sedlčany, 26401, CZ  
(210) O-513854

(111) **345643**  
(220) 27.05.2014  
(320) 27.05.2014  
(442) 28.01.2015  
(151) 06.05.2015  
(730) **CHARVÁT Group s.r.o.**, Zbraslavice 394, Zbraslavice, 28521, CZ  
(210) O-513857

(111) **345644**  
(220) 30.05.2014  
(320) 30.05.2014  
(442) 28.01.2015  
(151) 06.05.2015  
(730) **Centrum řízeného hladovění s.r.o.**, Mladenovova 3233/7, Praha 4, 14300, CZ  
(210) O-513958

(111) **345645**  
(220) 06.06.2014  
(320) 06.06.2014  
(442) 28.01.2015  
(151) 06.05.2015  
(730) **Krukovič Arťom**, Slévačská 752/36, Praha 9, 19800, CZ  
(210) O-514136

---

(111) **345646**  
(220) 06.06.2014  
(320) 06.06.2014  
(442) 28.01.2015  
(151) 06.05.2015  
(730) **Minář Pavel Ing.**, Chrást nad Sázavou 208, Týnec nad Sázavou, 25742, CZ  
(210) O-514142

---

(111) **345647**  
(220) 11.06.2014  
(320) 11.06.2014  
(442) 28.01.2015  
(151) 06.05.2015  
(730) **Náměstek Petr**, Hilmarova 678/1, Praha 5, 15200, CZ  
**Minjerik Milan**, Mládeže 2568, Tábor, 39002, CZ  
(210) O-514224

---

(111) **345648**  
(220) 16.06.2014  
(320) 16.06.2014  
(442) 28.01.2015  
(151) 06.05.2015  
(730) **Sargsyan Arsen**, Ortenova 4, Jihlava, 58601, CZ  
(210) O-514331  
(590) Barevná

---

(111) **345649**  
(220) 26.06.2014  
(320) 26.06.2014  
(442) 28.01.2015  
(151) 06.05.2015  
(730) **Lang Jiří**, Puchmajerova 1002, Beroun - Město, 26601, CZ  
(210) O-514558

---

(111) **345650**  
(220) 01.07.2014  
(320) 01.07.2014  
(442) 28.01.2015  
(151) 06.05.2015  
(730) **Athos food, s.r.o.**, Pod Čekankou 1694/4, Praha 4, 14000, CZ  
(210) O-514679  
(590) Barevná

---

(111) **345651**  
(220) 01.07.2014  
(320) 01.07.2014  
(442) 28.01.2015  
(151) 06.05.2015  
(730) **Taube Ilona**, Brněnská 18/42, Hradec Králové, 50008, CZ  
(210) O-514683

---

(111) **345652**  
(220) 01.07.2014  
(320) 01.07.2014  
(442) 28.01.2015  
(151) 06.05.2015  
(730) **Taube Ilona**, Brněnská 18/42, Hradec Králové, 50008, CZ

(210) O-514684

---

(111) **345653**  
(220) 02.07.2014  
(320) 02.07.2014  
(442) 28.01.2015  
(151) 06.05.2015  
(730) **Zima Michael**, Rohanské nábřeží 9/657, Praha 8 - Karlín, 18600, CZ  
(210) O-514695

---

(111) **345654**  
(220) 04.07.2014  
(320) 04.07.2014  
(442) 28.01.2015  
(151) 06.05.2015  
(730) **Mladá fronta a.s.**, Mezi vodami 1952/9, Praha 4 - Modřany, 14300, CZ  
(210) O-514789  
(590) Barevná

---

(111) **345655**  
(220) 04.07.2014  
(320) 04.07.2014  
(442) 28.01.2015  
(151) 06.05.2015  
(730) **Mladá fronta a.s.**, Mezi vodami 1952/9, Praha 4 - Modřany, 14300, CZ  
(210) O-514790  
(590) Barevná

---

(111) **345656**  
(220) 04.07.2014  
(320) 04.07.2014  
(442) 28.01.2015  
(151) 06.05.2015  
(730) **Mladá fronta a.s.**, Mezi vodami 1952/9, Praha 4 - Modřany, 14300, CZ  
(210) O-514791  
(590) Barevná

---

(111) **345657**  
(220) 04.07.2014  
(320) 04.07.2014  
(442) 28.01.2015  
(151) 06.05.2015  
(730) **Mladá fronta a.s.**, Mezi vodami 1952/9, Praha 4 - Modřany, 14300, CZ  
(210) O-514793  
(590) Barevná

---

(111) **345658**  
(220) 07.07.2014  
(320) 07.07.2014  
(442) 28.01.2015  
(151) 06.05.2015  
(730) **FTV Prima, spol. s r.o.**, Na Žertvách 132/24, Praha 8 - Libeň, 18000, CZ  
(210) O-514847

---

(111) **345659**  
(220) 10.07.2014  
(320) 10.07.2014  
(442) 28.01.2015  
(151) 06.05.2015  
(730) **Conti Luigi**, Srtada dei Mintali 5, Perugia, IT  
(210) O-514939  
(590) Barevná

---

(111) **345660**  
(220) 10.07.2014  
(320) 10.07.2014

(442) 28.01.2015  
(151) 06.05.2015  
(730) **Pleskačová Hana Mgr.**, Eledrova 558/13, Praha 8 - Bohnice, 18100, CZ  
(210) O-514947

(111) **345661**  
(220) 10.07.2014  
(320) 10.07.2014  
(442) 28.01.2015  
(151) 06.05.2015  
(730) **AutoExperta, s.r.o.**, Fišova 22, Brno, 60200, CZ  
(210) O-514949

(111) **345662**  
(220) 10.07.2014  
(320) 10.07.2014  
(442) 28.01.2015  
(151) 06.05.2015  
(730) **Takáč Marián**, Staňkov 15, Chlum u Třeboně, 37804, CZ  
(210) O-514956

(111) **345663**  
(220) 10.07.2014  
(320) 10.07.2014  
(442) 28.01.2015  
(151) 06.05.2015  
(730) **Takáč Marián**, Staňkov 15, Chlum u Třeboně, 37804, CZ  
(210) O-514957

(111) **345664**  
(220) 11.07.2014  
(320) 11.07.2014  
(442) 28.01.2015  
(151) 06.05.2015  
(730) **CEE Development s.r.o.**, Štrusova 445/2, Praha 6, 16000, CZ  
(210) O-514989

(111) **345665**  
(220) 14.04.2011  
(320) 14.04.2011  
(442) 28.01.2015  
(151) 06.05.2015  
(730) **PARROT**, 174 Quai de Jemmapes, Paris, 75010, FR  
(210) O-515044

(111) **345666**  
(220) 17.07.2014  
(320) 17.07.2014  
(442) 28.01.2015  
(151) 06.05.2015  
(730) **TOPWET s.r.o.**, náměstí Viléma Mrštíka 62, Ostrovačice, 66481, CZ  
(210) O-515088

(111) **345667**  
(220) 23.07.2014  
(320) 23.07.2014  
(442) 28.01.2015  
(151) 06.05.2015  
(730) **Viterbo maged s.r.o.**, Denisova 9, Přerov, 75002, CZ  
(210) O-515219  
(590) Barevná

(111) **345668**  
(220) 23.07.2014  
(320) 23.07.2014  
(442) 28.01.2015

(151) 06.05.2015  
(730) **Viterbo maged s.r.o.**, Denisova 9, Přerov, 75002, CZ  
(210) O-515220

(111) **345669**  
(220) 23.07.2014  
(320) 23.07.2014  
(442) 28.01.2015  
(151) 06.05.2015  
(730) **Viterbo maged s.r.o.**, Denisova 9, Přerov, 75002, CZ  
(210) O-515221  
(590) Barevná

(111) **345670**  
(220) 23.07.2014  
(320) 23.07.2014  
(442) 28.01.2015  
(151) 06.05.2015  
(730) **Viterbo maged s.r.o.**, Denisova 9, Přerov, 75002, CZ  
(210) O-515222

(111) **345671**  
(220) 23.07.2014  
(320) 23.07.2014  
(442) 28.01.2015  
(151) 06.05.2015  
(730) **LIKO-S, a.s.**, U Splavu 1419, Slavkov u Brna, 68401, CZ  
(210) O-515226

(111) **345672**  
(220) 23.07.2014  
(320) 23.07.2014  
(442) 28.01.2015  
(151) 06.05.2015  
(730) **LIKO-S, a.s.**, U Splavu 1419, Slavkov u Brna, 68401, CZ  
(210) O-515227

(111) **345673**  
(220) 28.07.2014  
(320) 28.07.2014  
(442) 28.01.2015  
(151) 06.05.2015  
(730) **CHANCE a.s.**, Politických vězňů 156, Beroun, 26601, CZ  
(210) O-515329  
(590) Barevná

(111) **345674**  
(220) 29.07.2014  
(320) 29.07.2014  
(442) 28.01.2015  
(151) 06.05.2015  
(730) **Ščučinská Zuzana**, U Hostavického Potoka 731/23, Praha 14, 19800, CZ  
(210) O-515376

(111) **345675**  
(220) 04.08.2014  
(320) 04.08.2014  
(442) 28.01.2015  
(151) 06.05.2015  
(730) **Farkač Vilém**, Křejského 1508/29, Praha 9 - Chodov, 14900, CZ  
(210) O-515493

(111) **345676**  
(220) 05.08.2014  
(320) 05.08.2014  
(442) 28.01.2015

(151) 06.05.2015  
(730) **MM Label, s.r.o.**, Chotěbuzská 205, Praha 10 - Benice, 10300, CZ  
(210) O-515527

(111) **345677**  
(220) 05.08.2014  
(320) 05.08.2014  
(442) 28.01.2015  
(151) 06.05.2015  
(730) **Schejbal Jiří Ing.**, Na Okraji 331/45a, Praha 6, 16200, CZ  
(210) O-515529

(111) **345678**  
(220) 05.08.2014  
(320) 05.08.2014  
(442) 28.01.2015  
(151) 06.05.2015  
(730) **Endemol Nederland B.V.**, MediArena 2, 1114 BC Duivendrecht, NL  
(210) O-515538

(111) **345679**  
(220) 07.08.2014  
(320) 07.08.2014  
(442) 28.01.2015  
(151) 06.05.2015  
(730) **Oplatková Dagmar**, Jeřábkova 1456/2, Praha 4 - Chodov, 14900, CZ  
(210) O-515588

(111) **345680**  
(220) 08.08.2014  
(320) 08.08.2014  
(442) 28.01.2015  
(151) 06.05.2015  
(730) **ALL-TRANS s.r.o.**, K Vavřínečku 439/9, Ústí nad Labem, 40001, CZ  
(210) O-515601

(111) **345681**  
(220) 11.08.2014  
(320) 11.08.2014  
(442) 28.01.2015  
(151) 06.05.2015  
(730) **Štefánková Věra Bc.**, Zbožice, Havlíčkův Brod, 58001, CZ  
(210) O-515637

(111) **345682**  
(220) 14.08.2014  
(320) 14.08.2014  
(442) 28.01.2015  
(151) 06.05.2015  
(730) **Křivánek Pavel Ing.**, Kamínky 17, Brno, 63400, CZ  
(210) O-515723

(111) **345683**  
(220) 14.08.2014  
(320) 14.08.2014  
(442) 28.01.2015  
(151) 06.05.2015  
(730) **Křivánek Pavel ing.**, Kamínky 17, Brno, 63400, CZ  
(210) O-515724

(111) **345684**  
(220) 14.08.2014  
(320) 14.08.2014  
(442) 28.01.2015  
(151) 06.05.2015  
(730) **Křivánek Pavel Ing.**, Kamínky 17, Brno, 63400, CZ

(210) O-515725

(111) **345685**  
(220) 14.08.2014  
(320) 14.08.2014  
(442) 28.01.2015  
(151) 06.05.2015  
(730) **Horký Vladimír Ing.**, Sadová 258/1, Moravany, 66448, CZ  
(210) O-515729

(111) **345686**  
(220) 14.08.2014  
(320) 14.08.2014  
(442) 28.01.2015  
(151) 06.05.2015  
(730) **SVITAP J. H. J. spol. s r.o.**, Kijevská 8, Svitavy, 56802, CZ  
(210) O-515730

(111) **345687**  
(220) 15.08.2014  
(320) 15.08.2014  
(442) 28.01.2015  
(151) 06.05.2015  
(730) **Enjoy Trade, s.r.o.**, Rokytova 1019, Brno, 61500, CZ  
(210) O-515743

(111) **345688**  
(220) 15.08.2014  
(320) 15.08.2014  
(442) 28.01.2015  
(151) 06.05.2015  
(730) **Akademie věd České republiky**, Národní 1009/3, Praha 1, 11720, CZ  
(210) O-515751

(111) **345689**  
(220) 15.08.2014  
(320) 15.08.2014  
(442) 28.01.2015  
(151) 06.05.2015  
(730) **Akademie věd České republiky**, Národní 1009/3, Praha 1, 11720, CZ  
(210) O-515752

(111) **345690**  
(220) 15.08.2014  
(320) 15.08.2014  
(442) 28.01.2015  
(151) 06.05.2015  
(730) **Akademie věd České republiky**, Národní 1009/3, Praha 1, 11720, CZ  
(210) O-515755

(111) **345691**  
(220) 19.08.2014  
(320) 19.08.2014  
(442) 28.01.2015  
(151) 06.05.2015  
(730) **Koalice nevládek Pardubicka, o.s.**, Komenského 432, Pardubice, 53003, CZ  
(210) O-515808  
(590) Barevná

(111) **345692**  
(220) 20.08.2014  
(320) 20.08.2014  
(442) 28.01.2015  
(151) 06.05.2015  
(730) **BONATRANS GROUP a.s.**, Revoluční 1234, Bohumín, 73594, CZ

(210) O-515821  
(590) Barevná

---

(111) **345693**  
(220) 20.08.2014  
(320) 20.08.2014  
(442) 28.01.2015  
(151) 06.05.2015  
(730) **QM Tronic, s.r.o.**, Mistrovice 62, Jablonné nad Orlicí, 56164, CZ  
(210) O-515825

---

(111) **345694**  
(220) 21.08.2014  
(320) 21.08.2014  
(442) 28.01.2015  
(151) 06.05.2015  
(730) **Žůrek - Mline Pavel**, Partyzánská 823, Vizovice, 76312, CZ  
(210) O-515885  
(590) Barevná

---

(111) **345695**  
(220) 22.08.2014  
(320) 22.08.2014  
(442) 28.01.2015  
(151) 06.05.2015  
(730) **Budějovický Budvar, národní podnik, Budweiser Budvar, National Corporation, Budweiser Budvar, Entreprise Nationale**, K. Světlé 512/4, České Budějovice 3, 37004, CZ  
(210) O-515910

---

(111) **345696**  
(220) 22.08.2014  
(320) 22.08.2014  
(442) 28.01.2015  
(151) 06.05.2015  
(730) **Kaufland Warenhandel GmbH & Co. KG**, Rötelstrasse 35, 74172 Neckarsulm, DE  
(210) O-515911  
(590) Barevná

---

(111) **345697**  
(220) 22.08.2014  
(320) 22.08.2014  
(442) 28.01.2015  
(151) 06.05.2015  
(730) **Hrazdil Martin**, Bilovice - Lutotín 114, Kostelec na Hané, 79841, CZ  
(210) O-515912

---

(111) **345698**  
(220) 22.08.2014  
(320) 22.08.2014  
(442) 28.01.2015  
(151) 06.05.2015  
(730) **FinanciRadce.cz, s.r.o.**, U Půjčovny 952/2, Praha 1, 11000, CZ  
(210) O-515913  
(590) Barevná

---

(111) **345699**  
(220) 27.08.2014  
(320) 27.08.2014  
(442) 28.01.2015  
(151) 06.05.2015  
(730) **Bfix OST s.r.o.**, Lipenská 21, České Budějovice, 37001, CZ  
(210) O-515989

---

(111) **345700**  
(220) 27.08.2014  
(320) 27.08.2014  
(442) 28.01.2015  
(151) 06.05.2015  
(730) **J & T REAL ESTATE, a.s.**, Dvořákovo nábřeží 10, Bratislava, SK  
(210) O-515994  
(590) Barevná

---

(111) **345701**  
(220) 28.08.2014  
(320) 28.08.2014  
(442) 28.01.2015  
(151) 06.05.2015  
(730) **Vyčichlová Alena**, Kohoutov 16, Ždírec nad Doubravou, 58263, CZ  
(210) O-516016  
(590) Barevná

---

(111) **345702**  
(220) 28.08.2014  
(320) 28.08.2014  
(442) 28.01.2015  
(151) 06.05.2015  
(730) **ALBA CR spol. s r.o.**, Masarykovo náměstí 26, Škvorec, 25083, CZ  
(210) O-516021

---

(111) **345703**  
(220) 28.08.2014  
(320) 28.08.2014  
(442) 28.01.2015  
(151) 06.05.2015  
(730) **Minaříková Nonna Mgr.**, 28. Pluku 40/907, Praha 10, 10000, CZ  
**Svatošová Marie**, U Roháčových kasáren 18/188, Praha 10, 10000, CZ  
(210) O-516034  
(590) Barevná

---

(111) **345704**  
(220) 02.09.2014  
(320) 02.09.2014  
(442) 28.01.2015  
(151) 06.05.2015  
(730) **Hotel "Paříž" Praha, a.s.**, U Obecního domu 1080/1, Praha 1, CZ  
(210) O-516104

---

(111) **345705**  
(220) 02.09.2014  
(320) 02.09.2014  
(442) 28.01.2015  
(151) 06.05.2015  
(730) **Rožmazluj se, s.r.o.**, Štěpánská 540/7, Praha 2, 12000, CZ  
(210) O-516106

---

(111) **345706**  
(220) 02.09.2014  
(320) 02.09.2014  
(442) 28.01.2015  
(151) 06.05.2015  
(730) **APIDOMIA s.r.o.**, Sentice 162, Sentice, 66603, CZ  
(210) O-516107

---

(111) **345707**  
(220) 02.09.2014  
(320) 02.09.2014  
(442) 28.01.2015  
(151) 06.05.2015  
(730) **Chrudimský pivovar, a.s.**, Rooseveltova 46, Chrudim, 53701, CZ  
(210) O-516109

---

(111) **345708**

(220) 02.09.2014

(320) 02.09.2014

(442) 28.01.2015

(151) 06.05.2015

(730) **PROFIFLEX s.r.o.**, Vojtova 1198/25, Kuřim, 66434, CZ

(210) O-516111

(590) Barevná

---

(111) **345709**

(220) 08.09.2014

(320) 08.09.2014

(442) 28.01.2015

(151) 06.05.2015

(730) **Asociace českého tradičního obchodu, z.s.**, U Rajské zahrady 1912/3, Praha 3, 13000, CZ

(210) O-516251

---

(111) **345710**

(220) 09.09.2014

(320) 09.09.2014

(442) 28.01.2015

(151) 06.05.2015

(730) **Pražský Patriot s.r.o.**, U Trojice 1042/2, Praha 5 – Smíchov, 15000, CZ

(210) O-516319

---

(111) **345711**

(220) 09.09.2014

(320) 09.09.2014

(442) 28.01.2015

(151) 06.05.2015

(730) **Pražský Patriot s.r.o.**, U Trojice 1042/2, Praha 5 – Smíchov, 15000, CZ

(210) O-516320

(590) Barevná

---

(111) **345712**

(220) 09.09.2014

(320) 09.09.2014

(442) 28.01.2015

(151) 06.05.2015

(730) **MEDICA HANDICAP s.r.o.**, Smetanova 421, Kašperské Hory, 34192, CZ

(210) O-516321

---

(111) **345713**

(220) 09.09.2014

(320) 09.09.2014

(442) 28.01.2015

(151) 06.05.2015

(730) **BIOUHEL.CZ s.r.o.**, Zarámí 4077, Zlín, 76001, CZ

(210) O-516322

---

(111) **345714**

(220) 09.09.2014

(320) 09.09.2014

(442) 28.01.2015

(151) 06.05.2015

(730) **LACRUM Velké Meziříčí, s.r.o.**, Hornoměstská 383, Velké Meziříčí, 59426, CZ

(210) O-516326

---

(111) **345715**

(220) 10.09.2014

(320) 10.09.2014

(442) 28.01.2015

(151) 06.05.2015

(730) **ALLFRESH s.r.o.**, Na Příkopě 958/25, Praha 1 - Staré Město, 11000, CZ

(210) O-516338

---

(111) **345716**

(220) 18.09.2014

(320) 18.09.2014

(442) 28.01.2015

(151) 06.05.2015

(730) **Technologické centrum Písek s.r.o.**, Vladislavova 250, Písek, 39702, CZ

(210) O-516504

(590) Barevná

---

(111) **345717**

(220) 18.09.2014

(320) 18.09.2014

(442) 28.01.2015

(151) 06.05.2015

(730) **BONNO s.r.o.**, Husova 523, České Budějovice, 37021, CZ

(210) O-516513

---

(111) **345718**

(220) 18.09.2014

(320) 18.09.2014

(442) 28.01.2015

(151) 06.05.2015

(730) **BONNO s.r.o.**, Husova 523, České Budějovice, 37021, CZ

(210) O-516514

---

(111) **345719**

(220) 18.09.2014

(320) 18.09.2014

(442) 28.01.2015

(151) 06.05.2015

(730) **Veselý Dalibor**, K Roklím 279, Chýně, 25301, CZ

(210) O-516522

---

(111) **345720**

(220) 23.09.2014

(320) 23.09.2014

(442) 28.01.2015

(151) 06.05.2015

(730) **ESTRELLA ES - PRESS, spol. s r. o.**, Nitranská 415/1, Liberec III - Jeřáb, 46007, CZ

(210) O-516603

---

(111) **345721**

(220) 23.09.2014

(320) 23.09.2014

(442) 28.01.2015

(151) 06.05.2015

(730) **Alzheimercentrum pp s.r.o.**, Nám. 14. října 1307/2, Praha 5, 15000, CZ

(210) O-516606

---

(111) **345722**

(220) 24.09.2014

(320) 24.09.2014

(442) 28.01.2015

(151) 06.05.2015

(730) **Vinařství Piálek & Jäger s.r.o.**, Nový Šaldorf 234, Nový Šaldorf - Sedlešovice, 67181, CZ

(210) O-516611

---

(111) **345723**

(220) 24.09.2014

(320) 24.09.2014



(442) 28.01.2015  
(151) 06.05.2015  
(730) **Kvapilová Tereza**, Pod Hůrkou 490, Klatovy, 33901, CZ  
(210) O-516612  
(590) Barevná

(111) **345724**  
(220) 24.09.2014  
(320) 24.09.2014  
(442) 28.01.2015  
(151) 06.05.2015  
(730) **Česká kancelář pojistitelů**, Na Pankráci 1724/129b, Praha 4, 14000, CZ  
(210) O-516621

(111) **345725**  
(220) 24.09.2014  
(320) 24.09.2014  
(442) 28.01.2015  
(151) 06.05.2015  
(730) **Česká kancelář pojistitelů**, Na Pankráci 1724/129b, Praha 4, 14000, CZ  
(210) O-516622  
(590) Barevná

(111) **345726**  
(220) 01.10.2014  
(320) 01.10.2014  
(442) 28.01.2015  
(151) 06.05.2015  
(730) **Čedok a.s.**, Na Příkopě 18, Praha 1, 11135, CZ  
(210) O-516778

(111) **345727**  
(220) 01.10.2014  
(320) 01.10.2014  
(442) 28.01.2015  
(151) 06.05.2015  
(730) **Čedok a.s.**, Na Příkopě 18, Praha 1, 11135, CZ  
(210) O-516779

(111) **345728**  
(220) 01.10.2014  
(320) 01.10.2014  
(442) 28.01.2015  
(151) 06.05.2015  
(730) **Čedok a.s.**, Na Příkopě 18, Praha 1, 11135, CZ  
(210) O-516780

(111) **345729**  
(220) 01.10.2014  
(320) 01.10.2014  
(442) 28.01.2015  
(151) 06.05.2015  
(730) **Robzone Int. s.r.o.**, Vilová 675/6, Praha 10 - Strašnice, 10000, CZ  
(210) O-516800

(111) **345730**  
(220) 02.10.2014  
(320) 02.10.2014  
(442) 28.01.2015  
(151) 06.05.2015  
(730) **OLMA, a.s.**, Pavelkova 597/18, Olomouc - Holice, 77900, CZ  
(210) O-516814

(111) **345731**  
(220) 02.10.2014  
(320) 02.10.2014

(442) 28.01.2015  
(151) 06.05.2015  
(730) **Legnavský Mária Mgr.**, Hasova 3092/4, Praha 4, 14300, CZ  
(210) O-516815

(111) **345732**  
(220) 02.10.2014  
(320) 02.10.2014  
(442) 28.01.2015  
(151) 06.05.2015  
(730) **Cosmetics ATOK International s. r. o.**, Václavské náměstí 870/6, Ústí nad Labem, 40004, CZ  
(210) O-516816

(111) **345733**  
(220) 02.10.2014  
(320) 02.10.2014  
(442) 28.01.2015  
(151) 06.05.2015  
(730) **Cosmetics ATOK International s. r. o.**, Václavské náměstí 870/6, Trmice, 40004, CZ  
(210) O-516817

(111) **345734**  
(220) 02.10.2014  
(320) 02.10.2014  
(442) 28.01.2015  
(151) 06.05.2015  
(730) **Zachodilová Alena Ing.**, Parcelní 135/33, Ostrava, 71300, CZ  
**Zachodil Václav**, Parcelní 135/33, Ostrava, 71300, CZ  
(210) O-516821

(111) **345735**  
(220) 02.10.2014  
(320) 02.10.2014  
(442) 28.01.2015  
(151) 06.05.2015  
(730) **Bioline Products s.r.o.**, Krakovská 10, Praha 1, 11000, CZ  
(210) O-516839

(111) **345736**  
(220) 02.10.2014  
(320) 02.10.2014  
(442) 28.01.2015  
(151) 06.05.2015  
(730) **Bohemia Artwork s.r.o.**, Dvořákova 1350/8, Rumburk, 40801, CZ  
(210) O-516843

(111) **345737**  
(220) 03.10.2014  
(320) 03.10.2014  
(442) 28.01.2015  
(151) 06.05.2015  
(730) **Air Pohoda s.r.o.**, Holešovská 1692, Holešov, 76901, CZ  
(210) O-516850  
(590) Barevná

(111) **345738**  
(220) 03.10.2014  
(320) 03.10.2014  
(442) 28.01.2015  
(151) 06.05.2015  
(730) **Matoušek Ondřej**, Kosmická 742, Praha 4, 14900, CZ  
(210) O-516853

(111) **345739**  
(220) 06.10.2014  
(320) 06.10.2014  
(442) 28.01.2015  
(151) 06.05.2015  
(730) **Botanický ústav AV ČR, v.v.i.,** Zámek 1, Průhonice, 25243, CZ  
(210) O-516871

---

(111) **345740**  
(220) 06.10.2014  
(320) 06.10.2014  
(442) 28.01.2015  
(151) 06.05.2015  
(730) **Botanický ústav AV ČR, v.v.i.,** Zámek 1, Průhonice, 25243, CZ  
(210) O-516872

---

(111) **345741**  
(220) 08.10.2014  
(320) 08.10.2014  
(442) 28.01.2015  
(151) 06.05.2015  
(730) **Ondruchová Lenka,** Verdunská 1843/9, Ostrava, 70200, CZ  
(210) O-516942

---

(111) **345742**  
(220) 08.10.2014  
(320) 08.10.2014  
(442) 28.01.2015  
(151) 06.05.2015  
(730) **Město Říčany,** Masarykovo náměstí 53, Říčany, 25101, CZ  
(210) O-516943

---

(111) **345743**  
(220) 08.10.2014  
(320) 08.10.2014  
(442) 28.01.2015  
(151) 06.05.2015  
(730) **Granit Tower a.s.,** Plaská 622/3, Praha 5 - Malá Strana, 15000, CZ  
(210) O-516945

---

(111) **345744**  
(220) 08.10.2014  
(320) 08.10.2014  
(442) 26.11.2014  
(151) 06.05.2015  
(730) **MITOJAK Company s.r.o.,** V Zátíši 810/1, Ostrava - Mariánské Hory, 70900, CZ  
(210) O-516951

---

(111) **345745**  
(220) 08.10.2014  
(320) 08.10.2014  
(442) 28.01.2015  
(151) 06.05.2015  
(730) **Mladá fronta a.s.,** Mezi Vodami 1952/9, Praha 4 - Modřany, 14300, CZ  
(210) O-516954  
(590) Barevná

---

(111) **345746**  
(220) 08.10.2014  
(320) 08.10.2014  
(442) 28.01.2015  
(151) 06.05.2015  
(730) **Mladá fronta a.s.,** Mezi Vodami 1952/9, Praha 4 - Modřany, 14300, CZ  
(210) O-516955

---

(111) **345747**  
(220) 08.10.2014  
(320) 08.10.2014  
(442) 28.01.2015  
(151) 06.05.2015  
(730) **Mladá fronta a.s.,** Mezi Vodami 1952/9, Praha 4 - Modřany, 14300, CZ  
(210) O-516956

---

(111) **345748**  
(220) 08.10.2014  
(320) 08.10.2014  
(442) 28.01.2015  
(151) 06.05.2015  
(730) **Škopek Miroslav,** Klatovská třída 451/4, Plzeň, 30100, CZ  
**Škopková Vladislava,** Klatovská třída 451/4, Plzeň, 30100, CZ  
(210) O-516959

---

(111) **345749**  
(220) 08.10.2014  
(320) 08.10.2014  
(442) 28.01.2015  
(151) 06.05.2015  
(730) **PRAS-IMPEX s.r.o.,** Švabinského 1733, Sokolov, 35605, CZ  
(210) O-516960

---

(111) **345750**  
(220) 09.10.2014  
(320) 09.10.2014  
(442) 28.01.2015  
(151) 06.05.2015  
(730) **Descandi, s.r.o.,** Senovážná 1394/8, Praha 1, 11000, CZ  
(210) O-516978

---

(111) **345751**  
(220) 09.10.2014  
(320) 09.10.2014  
(442) 28.01.2015  
(151) 06.05.2015  
(730) **Descandi, s.r.o.,** Senovážná 1394/8, Praha 1, 11000, CZ  
(210) O-516979

---

(111) **345752**  
(220) 09.10.2014  
(320) 09.10.2014  
(442) 28.01.2015  
(151) 06.05.2015  
(730) **Descandi, s.r.o.,** Senovážná 1394/8, Praha 1, 11000, CZ  
(210) O-516980

---

(111) **345753**  
(220) 09.10.2014  
(320) 09.10.2014  
(442) 28.01.2015  
(151) 06.05.2015  
(730) **AutoBinč CZ s.r.o.,** Na Chodovci 2457/1, Praha 4 - Záběhllice, 14100, CZ  
(210) O-516996  
(590) Barevná

---

(111) **345754**  
(220) 09.10.2014  
(320) 09.10.2014  
(442) 28.01.2015  
(151) 06.05.2015  
(730) **Šindelářová Zuzana,** Horoměřická 2322/13, Praha 6 - Dejvice, 16400, CZ  
(210) O-517009

(590) Barevná

---

(111) **345755**

(220) 10.10.2014  
(320) 10.10.2014  
(442) 28.01.2015  
(151) 06.05.2015

(730) **TotalMoney s.r.o.**, Tatranské námestie 5, Poprad, SK

(210) O-517020  
(590) Barevná

---

(111) **345756**

(220) 10.10.2014  
(320) 10.10.2014  
(442) 28.01.2015  
(151) 06.05.2015

(730) **Beas, a.s.**, Gočárova 1620, Hradec Králové, 50101, CZ

(210) O-517022

---

(111) **345757**

(220) 10.10.2014  
(320) 10.10.2014  
(442) 28.01.2015  
(151) 06.05.2015

(730) **Beas, a.s.**, Gočárova 1620, Hradec Králové, 50101, CZ

(210) O-517023

---

(111) **345758**

(220) 10.10.2014  
(320) 10.10.2014  
(442) 28.01.2015  
(151) 06.05.2015

(730) **BEAS a.s.**, Gočárova třída 1620/30, Hradec Králové, Pražské Předměstí, 50002, CZ

(210) O-517024

---

(111) **345759**

(220) 14.10.2014  
(320) 14.10.2014  
(442) 28.01.2015  
(151) 06.05.2015

(730) **Vavřina Vlastimil Ing.**, Křižíkova 551, Trutnov, 54101, CZ

(210) O-517140

---

(111) **345760**

(220) 14.10.2014  
(320) 14.10.2014  
(442) 28.01.2015  
(151) 06.05.2015

(730) **DEK a.s.**, Tiskařská 257/10, Praha 10 - Malešice, 10800, CZ

(210) O-517143

---

(111) **345761**

(220) 15.10.2014  
(320) 15.10.2014  
(442) 28.01.2015  
(151) 06.05.2015

(730) **Jančich Tomáš**, Přílepy 251, Holešov, 76901, CZ

(210) O-517146  
(590) Barevná

---

(111) **345762**

(220) 15.10.2014  
(320) 15.10.2014  
(442) 28.01.2015  
(151) 06.05.2015

(730) **MKR TECHNOLOGY s.r.o.**, 128, Židovice, 41183, CZ

(210) O-517147

(590) Barevná

---

(111) **345763**

(220) 15.10.2014  
(320) 15.10.2014  
(442) 28.01.2015  
(151) 06.05.2015

(730) **Nemocnice Valtice s.r.o.**, Klášterní 1150, Valtice, 69002, CZ

(210) O-517148

(590) Barevná

---

(111) **345764**

(220) 15.10.2014  
(320) 15.10.2014  
(442) 28.01.2015  
(151) 06.05.2015

(730) **Pánek Jiří Mgr.**, Vrchlického 397/3, Olomouc, 77900, CZ

(210) O-517149

---

(111) **345765**

(220) 15.10.2014  
(320) 15.10.2014  
(442) 28.01.2015  
(151) 06.05.2015

(730) **Vajsar Václav**, Na Panském 1116/2, Rudná, 25219, CZ

(210) O-517163

---

(111) **345766**

(220) 17.10.2014  
(320) 13.10.2014  
(442) 28.01.2015  
(151) 06.05.2015

(730) **ST. NICOLAUS a.s.**, Ul. 1. mája 113, 03128 Liptovský Mikuláš, SK

(210) O-517260

(590) Barevná

---

(111) **345767**

(220) 17.10.2014  
(320) 13.10.2014  
(442) 28.01.2015  
(151) 06.05.2015

(730) **ST. NICOLAUS a.s.**, Ul. 1. mája 113, 03128 Liptovský Mikuláš, SK

(210) O-517263

(590) Barevná

---

(111) **345768**

(220) 17.10.2014  
(320) 13.10.2014  
(442) 28.01.2015  
(151) 06.05.2015

(730) **ST. NICOLAUS a.s.**, Ul. 1. mája 113, 03128 Liptovský Mikuláš, SK

(210) O-517264

(590) Barevná

---

(111) **345769**

(220) 17.10.2014  
(320) 13.10.2014  
(442) 28.01.2015  
(151) 06.05.2015

(730) **ST. NICOLAUS a.s.**, Ul. 1. mája 113, 03128 Liptovský Mikuláš, SK

(210) O-517267

(590) Barevná

---

(111) **345770**  
(220) 17.10.2014  
(320) 13.10.2014  
(442) 28.01.2015  
(151) 06.05.2015  
(730) **ST. NICOLAUS a.s.**, Ul. 1. mája 113, 03128 Liptovský Mikuláš, SK  
(210) O-517269  
(590) Barevná

---

(111) **345771**  
(220) 21.10.2014  
(320) 21.10.2014  
(442) 28.01.2015  
(151) 06.05.2015  
(730) **Corpus Solutions a. s.**, Na Vítězné pláni 1719/4, Praha 4, 14000, CZ  
(210) O-517308  
(590) Barevná

---

(111) **345772**  
(220) 21.10.2014  
(320) 21.10.2014  
(442) 28.01.2015  
(151) 06.05.2015  
(730) **Kračun Peter**, Gorkého 601/19, Liberec, 46001, CZ  
(210) O-517309

---

(111) **345773**  
(220) 21.10.2014  
(320) 21.10.2014  
(442) 28.01.2015  
(151) 06.05.2015  
(730) **POP Tábor - JC, s.r.o.**, Staroklokotská 17, Tábor, Klokoty, 39003, CZ  
(210) O-517319

---

(111) **345774**  
(220) 21.10.2014  
(320) 21.10.2014  
(442) 28.01.2015  
(151) 06.05.2015  
(730) **Česká televize**, Kavčí hory, Praha 4 - Kavčí hory, 14070, CZ  
**Karlovarské minerální vody, a. s.**, Horova 1361/3, Karlovy Vary, 36001, CZ  
(210) O-517320

---

(111) **345775**  
(220) 23.10.2014  
(320) 23.10.2014  
(442) 28.01.2015  
(151) 06.05.2015  
(730) **JD-trans, spol. s r.o.**, Za Mototechnou 4, Praha 5, 15500, CZ  
(210) O-517385  
(590) Barevná

---

(111) **345776**  
(220) 27.10.2014  
(320) 27.10.2014  
(442) 28.01.2015  
(151) 06.05.2015  
(730) **H. BLOCH a.s.**, Videňská 232/116b, Brno, 61900, CZ  
(210) O-517502

---

(111) **345777**  
(220) 01.02.2012  
(320) 01.02.2012  
(442) 28.01.2015  
(151) 06.05.2015

(730) **Grupa Marox Spółka z ograniczona odpowiedzialnościa Spółka komandytowa**, ul. Unii Europejskiej 10, Oświęcim 32-600, PL  
(210) O-517650  
(590) Barevná

---

(111) **345778**  
(220) 05.11.2014  
(320) 05.11.2014  
(442) 28.01.2015  
(151) 06.05.2015  
(730) **BDE, a.s.**, Na Strži 1702/65, Praha 4 - Nusle, 14062, CZ  
(210) O-517681

---

(111) **345779**  
(220) 05.11.2014  
(320) 05.11.2014  
(442) 28.01.2015  
(151) 06.05.2015  
(730) **BDE, a.s.**, Na Strži 1702/65, Praha 4 - Nusle, 14062, CZ  
(210) O-517682

---

(111) **345780**  
(220) 05.11.2014  
(320) 05.11.2014  
(442) 28.01.2015  
(151) 06.05.2015  
(730) **ACI-Auto Components International, s.r.o.**, Dělostřelecká 19, Praha 6, 16200, CZ  
(210) O-517683

---

(111) **345781**  
(220) 05.11.2014  
(320) 05.11.2014  
(442) 28.01.2015  
(151) 06.05.2015  
(730) **ACI-Auto Components International, s.r.o.**, Dělostřelecká 19, Praha 6, 16200, CZ  
(210) O-517684

---

(111) **345782**  
(220) 05.11.2014  
(320) 05.11.2014  
(442) 28.01.2015  
(151) 06.05.2015  
(730) **ACI-Auto Components International, s.r.o.**, Dělostřelecká 19, Praha 6, 16200, CZ  
(210) O-517685

---

(111) **345783**  
(220) 05.11.2014  
(320) 05.11.2014  
(442) 28.01.2015  
(151) 06.05.2015  
(730) **ACI-Auto Components International, s.r.o.**, Dělostřelecká 19, Praha 6, 16200, CZ  
(210) O-517686

---

(111) **345784**  
(220) 05.11.2014  
(320) 05.11.2014  
(442) 28.01.2015  
(151) 06.05.2015  
(730) **ACI-Auto Components International, s.r.o.**, Dělostřelecká 19, Praha 6, 16200, CZ  
(210) O-517687

---

(111) **345785**  
(220) 13.03.2000  
(320) 13.03.2000  
(442) 28.01.2015  
(151) 06.05.2015  
(730) **Peek & Cloppenburg KG**, Berliner Allee 2, Düsseldorf, 40212, DE  
(210) O-517713

---

(111) **345786**  
(220) 06.11.2014  
(320) 06.11.2014  
(442) 28.01.2015  
(151) 06.05.2015  
(730) **ORLING s.r.o.**, Na Bělisku 1352, Ústí nad Orlicí, 56201, CZ  
(210) O-517716

---

(111) **345787**  
(220) 06.11.2014  
(320) 06.11.2014  
(442) 28.01.2015  
(151) 06.05.2015  
(730) **ORLING s.r.o.**, Na Bělisku 1352, Ústí nad Orlicí, 56201, CZ  
(210) O-517718

---

(111) **345788**  
(220) 07.11.2014  
(320) 07.11.2014  
(442) 28.01.2015  
(151) 06.05.2015  
(730) **EURONA s.r.o.**, Lhota za Červeným Kostelcem 261, Červený Kostelec, 54941, CZ  
(210) O-517755

---

(111) **345789**  
(220) 07.11.2014  
(320) 07.11.2014  
(442) 28.01.2015  
(151) 06.05.2015  
(730) **EURONA s.r.o.**, Lhota za Červeným Kostelcem 261, Červený Kostelec, 54941, CZ  
(210) O-517757

---

(111) **345790**  
(220) 07.11.2014  
(320) 07.11.2014  
(442) 28.01.2015  
(151) 06.05.2015  
(730) **EURONA s.r.o.**, Lhota za Červeným Kostelcem 261, Červený Kostelec, 54941, CZ  
(210) O-517758

---

(111) **345791**  
(220) 07.11.2014  
(320) 07.11.2014  
(442) 28.01.2015  
(151) 06.05.2015  
(730) **EURONA s.r.o.**, Lhota za Červeným Kostelcem 261, Červený Kostelec, 54941, CZ  
(210) O-517759

---

(111) **345792**  
(220) 07.11.2014  
(320) 07.11.2014  
(442) 28.01.2015  
(151) 06.05.2015  
(730) **EURONA s.r.o.**, Lhota za Červeným Kostelcem 261, Červený Kostelec, 54941, CZ

(210) O-517761

---

(111) **345793**  
(220) 07.11.2014  
(320) 07.11.2014  
(442) 28.01.2015  
(151) 06.05.2015  
(730) **EURONA s.r.o.**, Lhota za Červeným Kostelcem 261, Červený Kostelec, 54941, CZ  
(210) O-517762

---

(111) **345794**  
(220) 07.11.2014  
(320) 07.11.2014  
(442) 28.01.2015  
(151) 06.05.2015  
(730) **EURONA s.r.o.**, Lhota za Červeným Kostelcem 261, Červený Kostelec, 54941, CZ  
(210) O-517763

---

(111) **345795**  
(220) 07.11.2014  
(320) 07.11.2014  
(442) 28.01.2015  
(151) 06.05.2015  
(730) **EURONA s.r.o.**, Lhota za Červeným Kostelcem 261, Červený Kostelec, 54941, CZ  
(210) O-517764

---

(111) **345796**  
(220) 07.11.2014  
(320) 07.11.2014  
(442) 28.01.2015  
(151) 06.05.2015  
(730) **EURONA s.r.o.**, Lhota za Červeným Kostelcem 261, Červený Kostelec, 54941, CZ  
(210) O-517765

---

(111) **345797**  
(220) 07.11.2014  
(320) 07.11.2014  
(442) 28.01.2015  
(151) 06.05.2015  
(730) **EURONA s.r.o.**, Lhota za Červeným Kostelcem 261, Červený Kostelec, 54941, CZ  
(210) O-517767

---

(111) **345798**  
(220) 10.11.2014  
(320) 10.11.2014  
(442) 28.01.2015  
(151) 06.05.2015  
(730) **Pulse Network LLC**, McKinney, Suite 2500, Houston, TX, US  
(210) O-517784

---

(111) **345799**  
(220) 12.11.2014  
(320) 12.11.2014  
(442) 28.01.2015  
(151) 06.05.2015  
(730) **Identifikační systémy, s.r.o.**, Na Pankráci 30, Praha 4, 14000, CZ  
(210) O-517869

---

(111) **345800**  
(220) 19.11.2014  
(320) 19.11.2014

(442) 28.01.2015  
(151) 06.05.2015  
(730) **Koranda Zdeněk**, Lhůta 50, Lhůta, 33201, CZ  
(210) O-517988

(111) **345801**  
(220) 18.11.2014  
(320) 18.11.2014  
(442) 28.01.2015  
(151) 06.05.2015  
(730) **ČESKÝ ROZHLAS**, Vinohradská 12/1409, Praha 2, 12099, CZ  
(210) O-517989

(111) **345802**  
(220) 18.11.2014  
(320) 18.11.2014  
(442) 28.01.2015  
(151) 06.05.2015  
(730) **ČESKÝ ROZHLAS**, Vinohradská 12/1409, Praha 2, 12099, CZ  
(210) O-517990

(111) **345803**  
(220) 19.11.2014  
(320) 19.11.2014  
(442) 28.01.2015  
(151) 06.05.2015  
(730) **I.D.C.Holding, a.s.**, Drieňová 3, 82101 Bratislava, SK  
(210) O-517993

(111) **345804**  
(220) 19.11.2014  
(320) 19.11.2014  
(442) 28.01.2015  
(151) 06.05.2015  
(730) **BRAVE HEARTH s.r.o.**, Rybná 716/24, Praha 1 - Staré Město, 11000, CZ  
(210) O-517994

(111) **345805**  
(220) 19.11.2014  
(320) 19.11.2014  
(442) 28.01.2015  
(151) 06.05.2015  
(730) **ČEZ, a.s.**, Duhová 1444/2, Praha 4 - Michle, 14000, CZ  
(210) O-518005  
(590) Barevná

(111) **345806**  
(220) 19.11.2014  
(320) 19.11.2014  
(442) 28.01.2015  
(151) 06.05.2015  
(730) **Creative world s.r.o.**, Lišnice 208, Lišnice, 25210, CZ  
(210) O-518022  
(590) Barevná

(111) **345807**  
(220) 20.11.2014  
(320) 20.11.2014  
(442) 28.01.2015  
(151) 06.05.2015  
(730) **Bidlová Eva**, Dobříkov 186, Vysoké Mýto, 56601, CZ  
(210) O-518028  
(590) Barevná

(111) **345808**  
(220) 20.11.2014  
(320) 20.11.2014  
(442) 28.01.2015  
(151) 06.05.2015  
(730) **GE Money Leasing, s.r.o.**, Holandská 1006/10, Brno, Štýřice, 63900, CZ  
(210) O-518030  
(590) Barevná

(111) **345809**  
(220) 20.11.2014  
(320) 20.11.2014  
(442) 28.01.2015  
(151) 06.05.2015  
(730) **GE Money Leasing, s.r.o.**, Holandská 1006/10, Brno, Štýřice, 63900, CZ  
(210) O-518031  
(590) Barevná

(111) **345810**  
(220) 20.11.2014  
(320) 20.11.2014  
(442) 28.01.2015  
(151) 06.05.2015  
(730) **GE Money Leasing, s.r.o.**, Holandská 1006/10, Brno, Štýřice, 63900, CZ  
(210) O-518032  
(590) Barevná

(111) **345811**  
(220) 20.11.2014  
(320) 20.11.2014  
(442) 28.01.2015  
(151) 06.05.2015  
(730) **GE Money Leasing, s.r.o.**, Holandská 1006/10, Brno, Štýřice, 63900, CZ  
(210) O-518033  
(590) Barevná

(111) **345812**  
(220) 20.11.2014  
(320) 20.11.2014  
(442) 28.01.2015  
(151) 06.05.2015  
(730) **GE Money Leasing, s.r.o.**, Holandská 1006/10, Brno, Štýřice, 63900, CZ  
(210) O-518035  
(590) Barevná

(111) **345813**  
(220) 24.11.2014  
(320) 24.11.2014  
(442) 28.01.2015  
(151) 06.05.2015  
(730) **CZECH BEVERAGE INDUSTRY COMPANY a.s.**, Na Valentince 644/15, Praha 5 - Smíchov, 15000, CZ  
(210) O-518101

(111) **345814**  
(220) 24.11.2014  
(320) 24.11.2014  
(442) 28.01.2015  
(151) 06.05.2015  
(730) **Pivovar Malt s.r.o.**, Litvínovice 32, Litvínovice, 37001, CZ  
(210) O-518106

(111) **345815**  
(220) 24.11.2014  
(320) 24.11.2014  
(442) 28.01.2015  
(151) 06.05.2015

(730) **HUTIRA - KRÁLÍK, s.r.o.**, Vintrovna 398/29, Popůvky, 66441, CZ  
(210) O-518107  
(590) Barevná

---

(111) **345816**  
(220) 24.11.2014  
(320) 24.11.2014  
(442) 28.01.2015  
(151) 06.05.2015  
(730) **PrávníAutomat.cz, s.r.o. Špalková, jednatel Jitka, Čermákova 2498/46, Plzeň, 30100, CZ**  
(210) O-518108

---

(111) **345817**  
(220) 26.11.2014  
(320) 26.11.2014  
(442) 28.01.2015  
(151) 06.05.2015  
(730) **Riedel Adolf, Zlatá 965/18, Karlovy Vary, 36005, CZ**  
(210) O-518197

---

(111) **345818**  
(220) 27.11.2014  
(320) 27.11.2014  
(442) 28.01.2015  
(151) 06.05.2015  
(730) **GAMA GROUP a.s., Mánesova 3, České Budějovice, 37067, CZ**  
(210) O-518227  
(590) Barevná

---

(111) **345819**  
(220) 27.11.2014  
(320) 27.11.2014  
(442) 28.01.2015  
(151) 06.05.2015  
(730) **Dagmar Zarubova s.r.o., Prokopova 277/20, Buštěhrad, 23743, CZ**  
(210) O-518228

---

(111) **345820**  
(220) 27.11.2014  
(320) 27.11.2014  
(442) 28.01.2015  
(151) 06.05.2015  
(730) **Dagmar Zarubova s.r.o., Prokopova 277/20, Buštěhrad, 23743, CZ**  
(210) O-518229

---

(111) **345821**  
(220) 27.11.2014  
(320) 27.11.2014  
(442) 28.01.2015  
(151) 06.05.2015  
(730) **KONCEPT EKOTECH s.r.o., Za zámečkem 746/3a, Praha 5 - Jinonice, 15800, CZ**  
(210) O-518234

---

(111) **345822**  
(220) 27.11.2014  
(320) 27.11.2014  
(442) 28.01.2015  
(151) 06.05.2015  
(730) **FTV Prima, spol. s r.o., Na Žertvách 24/132, Praha 8 - Libeň, 18000, CZ**  
(210) O-518236

---

(111) **345823**  
(220) 28.11.2014  
(320) 30.05.2014

(442) 28.01.2015  
(151) 06.05.2015  
(730) **Tangerine Confectionery Limited, Vicarage Lane Quality House, Blackpool, GB**  
(210) O-518272

---

(111) **345824**  
(220) 01.12.2014  
(320) 01.12.2014  
(442) 28.01.2015  
(151) 06.05.2015  
(730) **Česká asociace squashe o.s., Zátokova 100/2, Praha 6, 16017, CZ**  
(210) O-518289

---

(111) **345825**  
(220) 01.12.2014  
(320) 01.12.2014  
(442) 28.01.2015  
(151) 06.05.2015  
(730) **KOMICI s.r.o., Na výhledu 460/8, Rudolfovo, 37371, CZ**  
(210) O-518296

---

(111) **345826**  
(220) 05.12.2014  
(320) 05.12.2014  
(442) 28.01.2015  
(151) 06.05.2015  
(730) **HELLA AUTOTECHNIK NOVA, s.r.o., Družstevní 338/16, Mohelnice, 78985, CZ**  
(210) O-518438

---

(111) **345827**  
(220) 05.12.2014  
(320) 05.12.2014  
(442) 28.01.2015  
(151) 06.05.2015  
(730) **Den Braven Czech and Slovak a.s., Úvalno 353, 79391, CZ**  
(210) O-518439

---

(111) **345828**  
(220) 08.12.2014  
(320) 08.12.2014  
(442) 28.01.2015  
(151) 06.05.2015  
(730) **Juřica Jaroslav Mg.A., Lidečko 304, Horní Lideč, 75612, CZ**  
(210) O-518471

---

(111) **345829**  
(220) 08.12.2014  
(320) 08.12.2014  
(442) 28.01.2015  
(151) 06.05.2015  
(730) **Tesco Stores ČR a.s., Vršovická 1527/68b, Praha 10, 10000, CZ**  
(210) O-518472

---

(111) **345830**  
(220) 08.12.2014  
(320) 08.12.2014  
(442) 28.01.2015  
(151) 06.05.2015  
(730) **Tesco Stores ČR a.s., Vršovická 1527/68b, Praha 10, 10000, CZ**  
(210) O-518473

---

(111) **345831**  
(220) 09.12.2014  
(320) 09.12.2014

(442) 28.01.2015  
(151) 06.05.2015  
(730) **ELBAS, s.r.o.**, Vysokomýtská 1202, Choceň, 56501, CZ  
(210) O-518477

---

(111) **345832**  
(220) 09.12.2014  
(320) 09.12.2014  
(442) 28.01.2015  
(151) 06.05.2015  
(730) **ELBAS, s.r.o.**, Vysokomýtská 1202, Choceň, 56501, CZ  
(210) O-518478

---

(111) **345833**  
(220) 09.12.2014  
(320) 09.12.2014  
(442) 28.01.2015  
(151) 06.05.2015  
(730) **XERTEC a.s.**, Kloknerova 2278/24, Praha 4 - Chodov, 14800, CZ  
(210) O-518482

---

(111) **345834**  
(220) 10.12.2014  
(320) 10.12.2014  
(442) 28.01.2015  
(151) 06.05.2015  
(730) **Vitalvibe s.r.o. Vitalvibe s.r.o.**, Havlíčkova 19/133, Brno, 60200, CZ  
(210) O-518528

---

(111) **345835**  
(220) 10.12.2014  
(320) 10.12.2014

(442) 28.01.2015  
(151) 06.05.2015  
(730) **Seniorské domy Alpha Beta a.s.**, Partyzánská 18/23, Praha 7, 17000, CZ  
(210) O-518533

---

(111) **345836**  
(220) 10.12.2014  
(320) 10.12.2014  
(442) 28.01.2015  
(151) 06.05.2015  
(730) **Cestovní kancelář FISCHER a.s.**, Na Strži 65/1702, Praha 4 - Nusle, 14062, CZ  
(210) O-518539

---

(111) **345837**  
(220) 10.12.2014  
(320) 10.12.2014  
(442) 28.01.2015  
(151) 06.05.2015  
(730) **Cestovní kancelář FISCHER a.s.**, Na Strži 1702/65, Praha 4 - Nusle, 14062, CZ  
(210) O-518540

---

(111) **345838**  
(220) 18.12.2014  
(320) 18.12.2014  
(442) 28.01.2015  
(151) 06.05.2015  
(730) **FPK Group Limited**, Office 2, Suite 2, The Penthouse, Capital Business Centre, Entrance C Triq taz-Zwejt, San Gwann SGN 3000, MT  
(210) O-518711

---



### Zápisy licenčních smluv k ochranným známkám

V této kapitole jsou zveřejněny zápisy licenčních smluv podle ustanovení § 18 odst. 1 zákona č. 441/2003 Sb.

Číslo zápisu	Vlastník	Nabyvatel licence	Druh licence	Datum uzavření licenční smlouvy	S účinností od data
257382	Linnean Management a.s., Washingtonova 1599/17, Praha 1, Nové Město, 11000, CZ	REMINAS s.r.o., Washingtonova 1599/17, Praha 1, 11000, CZ	nevýlučná	01.04.2015	11.05.2015
301982	Eliáš František, Bezdrevská 1134/23, České Budějovice, 37011, CZ	D+E SPORT, spol. s r.o., Otakarova 1659/34, České Budějovice, 37001, CZ	nevýlučná	25.03.2015	11.05.2015
314847	Šenarová Daniela Mgr., Lublaňská 689/40, Praha - Vinohrady, 12000, CZ	REKAL, spol. s r.o., Radlická 28/663, Praha 5 - Smíchov, 15000, CZ	nevýlučná	06.03.2015	07.05.2015

### Ochranné známky zrušené a prohlášené za neplatné

Tato kapitola obsahuje údaje o rozhodnutích o zrušení ochranné známky na základě ustanovení § 31 zákona č. 441/2003 Sb. nebo o prohlášení ochranné známky za neplatnou na základě ustanovení § 32 zákona č. 441/2003 Sb. Existuje-li důvod zrušení/prohlášení ochranné známky za neplatnou pouze ve vztahu k některým z výrobků nebo služeb, Úřad ochrannou známku zruší/prohlásí za neplatnou pouze pro tyto výrobky nebo služby. Údaje o výsledku rozhodnutí (zrušení ochranné známky, částečné zrušení ochranné známky, prohlášení ochranné známky za neplatnou, prohlášení ochranné známky za částečně neplatnou) jsou uvedeny za datem právní moci rozhodnutí pod INID kódem (583) s názvem "Datum právní moci rozhodnutí/výsledek rozhodnutí".

(111) 163279

(540)

**FAVORIT**

(583) 24.04.2015 / NABYTÍ P.M. - ČÁSTEČNÉ ZRUŠENÍ OZ

---

(111) 339468

(540)



(583) 12.02.2015 / NABYTÍ P.M. - PROHLÁŠENÍ OZ ZA NEPLATNOU

---

### Přehled obnov zápisu ochranných známek

Kapitola obsahuje údaje o ochranných známkách, u kterých byl na žádost vlastníka obnoven zápis podle ustanovení § 28 odst. 2 zákona č. 441/2003 Sb.

Číselný přehled											
152110	152225	162888	166349	182937	188426	188441	188442	189854	189962	189963	189964
189965	189966	189968	189969	189970	189971	189972	193084	193240	193908	194594	195615
198546	198547	198560	198650	198689	198702	198980	199461	200159	201079	201664	201702
201767	202662	203550	203680	204287	204288	204713	204714	205367	206723	207526	207528
211639	273523	273963	274159	274751	276920	276998	277004	277058	277061	277062	277569
277570	277571	277573	277582	277599	277610	277628	277766	277775	278022	278023	278077
278078	278122	278659	278664	278717	278766	278772	278891	279139	279140	279264	279285
280319	281025	281301	281324	281379	281442	281725	282057	283012	283013	284069	284959
285349	285358	285376	285537	285538	285539	285587	285670	286080	286129	286148	286879
287459	287553	293022	293762	300675	304527	308028	310538				

## Obnovy zápisu ochranných známek

(111) **152110**  
(220) 04.05.1955  
(151) 27.05.1955  
(540)

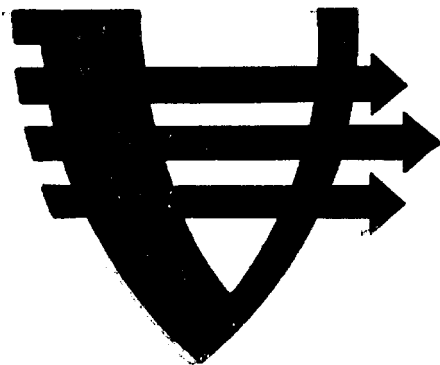

(730) **COFELY a.s.**, Lhotecká 793/3, Praha 4, 14300, CZ  
(740) Ing. Margita Nedomelelová, Štrauchova 932, Jičín, 50601  
(510) Elektromotory komutátorové do 0,25 kW, ruční ovladače a říditka, vypínače a přepínače paketové, rozvaděče silové nn, panelové a skříňové, velíny, pulty řídicí a manipulační, rozvaděče k agregátům a kufříkové přenosné, stoly cejchovní pro elměry, svářecí soupravy pro sváření v plynu Argon, tlačítkové ovladače nad 6A výše do 25A, řadiče akumulátorových článků pro 100 nebo 200A s ručním ovládním, ukazatele stavu elektromagnetické neb světelné, stolky zkušební SZU, transparentní svítidla a signální lampičky pro rozvaděče a pod. tech. účely, různé elektrotechnické výroby.

(511) 7, 9, 11, 20  
(210) O-4910

(111) **152225**  
(220) 30.04.1955  
(151) 21.07.1955  
(540)

### TOKOZ

(730) **TOKOZ a.s.**, Santiniho 26, Žďár nad Sázavou, 59102, CZ  
(740) Zastupování bylo zrušeno, .  
(510) Závěsy pianové, petlice, zednické náčiní všeho druhu, závěsy nábytkové, visací zámky všech druhů, kovové náčiní pro malíře.

(511) 6, 8, 16  
(210) O-4896

(111) **162888**  
(220) 03.02.1975  
(151) 25.05.1976  
(540)

### EPOLEX

(730) **BARVY A LAKY HOSTIVAŘ, a. s.**, Průmyslová 11, Praha 10 - Hostivař, 10219, CZ  
(740) RNDr. Marek Moša, Ph.D., patentový zástupce, Mečeříž 213, Mečeříž, 29477

(510) (2) barvy a laky epoxidové; (17) barvy a laky epoxidové.  
(511) 2, 17  
(210) O-48425

(111) **166349**  
(220) 07.05.1985  
(151) 13.10.1986  
(540)

### CELCOR

(730) **Corning Incorporated**, Corning, NY, US  
(740) Společná advokátní kancelář Všetečka Zelený Švorčík Kalenský a partneři, JUDr. Otakar Švorčík, Hálkova 2, Praha 2, 12000  
(510) (21) keramické materiály k užití v průmyslu a v užitém umění.

(511) 21  
(210) O-54168

(111) **182937**  
(220) 25.01.1995  
(151) 20.02.1995  
(540)



(730) **BARVY A LAKY TELURIA, s.r.o.**, Skrchov 1, Letovice, 67961, CZ  
(740) RNDr. Marek Moša, Ph.D., patentový zástupce, Mečeříž 213, Mečeříž, 29477  
(510) Nátěrové hmoty, napouštědla na dřevo, odstraňovače disperzních nátěrů, tmely na dřevo, lepidla, plastové obaly.  
(511) 1, 2, 17  
(210) O-96553

(111) **188426**  
(220) 09.12.1994  
(151) 21.02.1996  
(540)



(730) **RELIANT, spol. s r.o.**, U Habrovky 11a, Praha 4, 14000, CZ  
(510) (35) organizační a ekonomické poradenství; (36) zprostředkovatelská činnost v oblasti realit; (41) školící činnost v oblasti řízení.  
(511) 35, 36, 41  
(210) O-95192

(111) **188441**  
(220) 05.05.1995  
(151) 21.02.1996  
(540)



(730) **Igristoe-trading CZ, s.r.o.**, Nádražní 471, Kyjov, 69701, CZ  
(740) RETROPATENT s.r.o., Mgr. Kamil Kolátor, Dobiášova 1246/29, Liberec VI, 46006  
(510) (33) alkoholické nápoje (s výjimkou piva).  
(511) 33  
(210) O-99954

(111) **188442**  
(220) 05.05.1995  
(151) 21.02.1996  
(540)



(730) **Igristoe-trading CZ, s.r.o.**, Nádražní 471, Kyjov, 69701, CZ  
(740) RETROPATENT s.r.o., Mgr. Kamil Kolátor, Dobiášova 1246/29, Liberec VI, 46006  
(510) (33) alkoholické nápoje (s výjimkou piva).  
(511) 33  
(210) O-99955

(111) **189854**  
(220) 11.11.1994  
(151) 29.04.1996  
(540)

### OLYMPUS

(730) **Olympus Europa GmbH**, Wendenstrasse 14-16, 20097 Hamburg, DE  
(740) Rott, Růžička & Guttman Patentové, známkové a advokátní kanceláře, JUDr. Vladimír Rott, Vinohradská 37/938, Praha 2, 12000  
(510) (16) tiskoviny, časopisy, periodika, knihy, knihařské výrobky, fotografie, psací stroje, kancelářské potřeby, učební a školní potřeby a pomůcky; (21) sklo surové a polozpracované; (32) pivo, lehké pivo a ležáky, přípravky k výrobě nápojů; (35) pronájem kancelářských strojů a zařízení; (39) pronájem chladniček; (41) pronájem filmů, zvukových záznamů, kinematografických přístrojů a kinematografických promítacích přístrojů a příslušenství, radií a televizních přístrojů; (42) pronájem strojů, elektrických přístrojů, pletacích strojů.  
(511) 16, 21, 32, 35, 39, 41, 42  
(210) O-94111

(111) **189962**  
(220) 17.01.1995  
(151) 29.04.1996  
(540)

### SIGNOCRYL

(730) **BARVY A LAKY HOSTIVAŘ, a. s.**, Průmyslová 11, Praha 10 - Hostivař, 10219, CZ  
(740) RNDr. Marek Moša, Ph.D., patentový zástupce, Mečeříž 213, Mečeříž, 29477  
(510) (2) barvy pro značení asfaltových vozovek, betonových ploch apod.  
(511) 2  
(210) O-96260

(111) **189963**  
(220) 17.01.1995  
(151) 29.04.1996  
(540)

### SIBAL

(730) **BARVY A LAKY HOSTIVAŘ, a. s.**, Průmyslová 11, Praha 10 - Hostivař, 10219, CZ  
(740) RNDr. Marek Moša, Ph.D., patentový zástupce, Mečeříž 213, Mečeříž, 29477  
(510) (2) barvy pro značení vozovek, betonových ploch, podlah apod.  
(511) 2  
(210) O-96261

(111) **189964**  
(220) 17.01.1995  
(151) 29.04.1996  
(540)

### EKOHOST

(730) **BARVY A LAKY HOSTIVAŘ, a. s.**, Průmyslová 11, Praha 10 - Hostivař, 10219, CZ  
(740) RNDr. Marek Moša, Ph.D., patentový zástupce, Mečeříž 213, Mečeříž, 29477  
(510) (2) vodouředitelné laky na dřevo a dřevité materiály.  
(511) 2  
(210) O-96262

(111) **189965**  
(220) 17.01.1995  
(151) 29.04.1996  
(540)

### HOSTECOL

(730) **BARVY A LAKY HOSTIVAŘ, a. s.**, Průmyslová 11, Praha 10 - Hostivař, 10219, CZ  
(740) RNDr. Marek Moša, Ph.D., patentový zástupce, Mečeříž 213, Mečeříž, 29477  
(510) (2) vodouředitelné nátěrové hmoty s antikorozivním účinkem, základní nátěry na dřevo a kov, lesklé i matné vrchní emaily na dřevěné či kovové předměty, lazurovací nátěry dřeva pro vnitřní i venkovní použití, dekorativní nátěry předmětů ze dřeva a podobných savých materiálů.  
(511) 2  
(210) O-96263

(111) **189966**  
(220) 17.01.1995  
(151) 29.04.1996  
(540)

### HOSTAGRUND

(730) **BARVY A LAKY HOSTIVAŘ, a. s.**, Průmyslová 11, Praha 10 - Hostivař, 10219, CZ  
(740) RNDr. Marek Moša, Ph.D., patentový zástupce, Mečeříž 213, Mečeříž, 29477  
(510) (2) barvy s antikorozivními vlastnostmi k ochraně kovových konstrukcí, vystavených přímým povětrnostním vlivům.  
(511) 2  
(210) O-96264

(111) **189968**  
(220) 17.01.1995  
(151) 29.04.1996  
(540)

### ISOBAL

(730) **BARVY A LAKY HOSTIVAŘ, a. s.**, Průmyslová 11, Praha 10 - Hostivař, 10219, CZ  
(740) RNDr. Marek Moša, Ph.D., patentový zástupce, Mečeříž 213, Mečeříž, 29477  
(510) (2) elektroinstalační laky pro elektrotechnický průmysl.  
(511) 2  
(210) O-96266

(111) **189969**  
(220) 17.01.1995  
(151) 29.04.1996  
(540)

### PRAGOLESK

(730) **BARVY A LAKY HOSTIVAŘ, a. s.**, Průmyslová 11, Praha 10 - Hostivař, 10219, CZ  
(740) RNDr. Marek Moša, Ph.D., patentový zástupce, Mečeříž 213, Mečeříž, 29477  
(510) (2) bezbarvé laky na lesklé nátěry dřevěných materiálů ve vnitřním prostředí.  
(511) 2  
(210) O-96267

(111) **189970**  
(220) 17.01.1995  
(151) 29.04.1996  
(540)

### PRAGOFORMEX

(730) **BARVY A LAKY HOSTIVAŘ, a. s.**, Průmyslová 11, Praha 10 - Hostivař, 10219, CZ  
(740) RNDr. Marek Moša, Ph.D., patentový zástupce, Mečeříž 213, Mečeříž, 29477  
(510) (2) základní rychleschnoucí barvy pro nátěry předmětů z barevných kovů.  
(511) 2  
(210) O-96268

(111) **189971**  
(220) 17.01.1995  
(151) 29.04.1996  
(540)

### RADBAL

(730) **BARVY A LAKY HOSTIVAŘ, a. s.**, Průmyslová 11, Praha 10 - Hostivař, 10219, CZ  
(740) RNDr. Marek Moša, Ph.D., patentový zástupce, Mečeříž 213, Mečeříž, 29477  
(510) (2) syntetické barvy k vrchním nátěrům kovových předmětů zejména radiátorů ústředního topení.  
(511) 2  
(210) O-96269

(111) **189972**  
(220) 17.01.1995  
(151) 29.04.1996  
(540)

### PRAGOMAT

(730) **BARVY A LAKY HOSTIVAŘ, a. s.**, Průmyslová 11, Praha 10 - Hostivař, 10219, CZ  
(740) RNDr. Marek Moša, Ph.D., patentový zástupce, Mečeříž 213, Mečeříž, 29477  
(510) (2) transparentní laky na matné nátěry dřeva a nábytku.  
(511) 2  
(210) O-96270

(111) **193084**  
(220) 14.03.1995  
(151) 22.08.1996  
(540)

### 1000 a 1 fór

(730) **Bukáček Ivo**, Tetčická 273/27, Střelice, 66447, CZ  
(740) Ing. Dobroslav Musil, Zábrdovická 11, Brno, 61500  
(510) (3) karnevalová kosmetika, líčidla, pudry a barvy na obličej; (13) zábavná pyrotechnika, ohňostroje; (25) oděvy, zejména divadelní a maškarní převleky, kostýmy a pokrývky hlavy; (26) nepravé vlasy, vousy, kníry a paruky; (28) hračky a dárkové předměty k pobavení, divadelní masky, škrabošky a žertovné předměty na obličej, tělo i šatstvo, kanadské žertíky.  
(511) 3, 13, 25, 26, 28  
(210) O-98278

(111) **193240**  
(220) 18.07.1995  
(151) 22.08.1996  
(540)

### PALMOLIVE OPTIMA

(730) **COLGATE-PALMOLIVE COMPANY, a Delaware corporation**, 300 Park Avenue, New York, NY, US  
(740) TRAPLOVÁ-HAKR-KUBÁT Advokátní a patentová kancelář, Mgr. Jana Šuranová Traplová, Přístavní 24, Praha 7, 17000  
(510) (3) kosmetika, výrobky určené k péči o vlasy, zejména šampony; (5) kosmetika, výrobky určené k péči o vlasy, zejména šampony, vše s léčebným účinkem.  
(511) 3, 5  
(210) O-102111

(111) **193908**  
(220) 28.06.1995  
(151) 26.09.1996  
(540)



(730) **The Boots Company PLC**, R4 Pennyfoot Street, Nottingham NG2 3AA, GB  
(740) TRAPLOVÁ-HAKR-KUBÁT, Advokátní a patentová kancelář, Mgr. Jana Šuranová Traplová, Přístavní 24, Praha 7, 17000  
(510) (3) toaletní přípravky, kosmetické přípravky, mýdla, parfěmy, esenciální oleje, deodoranty pro osobní hygienu, přípravky pro péči o zuby a vlasy.  
(511) 3  
(210) O-101622

(111) **194594**  
(220) 18.05.1995  
(151) 24.10.1996  
(540)

### WINPLAN

(730) **Sweco Hydroprojekt a.s.**, Táborská 31, Praha 4, 14016, CZ  
(740) Rott, Růžicka & Guttman Patentové, známkové a advokátní kanceláře, JUDr. Vladimír Rott, Vinohradská 37, Praha 2, 12000  
(510) (9) softwarové produkty; (42) software - tvorba počítačových programů.  
(511) 9, 42  
(210) O-100288

(111) **195615**  
(220) 20.06.1995  
(151) 26.11.1996  
(540)

### PPP PRŮMYSLOVÉ PODLAHY PLAČEK

(730) **Průmyslové Podlahy Plaček, a.s.**, Pod lesem 2650, Rožnov pod Radhoštěm, 75661, CZ  
(740) Karel Čálek, patentový zástupce, Nad Palatou 12, Praha 5, 15000  
(510) (2) barvy a nátěry; (19) podlahy nekovové; (27) podlahy a podlahové krytiny; (37) stavby a opravy.  
(511) 2, 19, 27, 37  
(210) O-101375

(111) **198546**  
(220) 10.05.1995  
(151) 27.03.1997  
(540)

### HYDROFIX

(730) **BARVY A LAKY TELURIA, s.r.o.**, Skrchov 1, Letovice, 67961, CZ  
(740) RNDr. Marek Moša, Ph.D., patentový zástupce, Mečeříž 213, Mečeříž, 29477  
(510) (2) disperzní barva na střešní krytiny.  
(511) 2  
(210) O-100008

(111) **198547**  
(220) 10.05.1995  
(151) 27.03.1997  
(540)

### TELSAL

(730) **BARVY A LAKY TELURIA, s.r.o.**, Skrchov 1, Letovice, 67961, CZ  
(740) RNDr. Marek Moša, Ph.D., patentový zástupce, Mečeříž 213, Mečeříž, 29477  
(510) (1) neutralizační a sanační prostředek.  
(511) 1  
(210) O-100009

(111) **198702**  
(220) 11.07.1995  
(151) 27.03.1997  
(540)

### FEST

(730) **Ing. Pavel Pišek**, Výletní 2281, Ostrava - Poruba, 70800, CZ  
(740) Kouřil a Prochala, patentová a známková kancelář, Ing. Kouřil Jiří, Kořenského 31, Ostrava 3, 70300  
(510) (37) provádění bytových, občanských a průmyslových staveb.  
(511) 37  
(210) O-101864

(111) **198560**  
(220) 17.05.1995  
(151) 27.03.1997  
(540)



(730) **Radomír Suchánek**, Ul. Kosmonautů 2, Brno, 62500, CZ  
(740) JUDr. Aleš Zábřeh, Na Beránce 2, Praha 6, 16000  
(510) (16) neperiodické publikace; (41) vydavatelství, nakladatelství; (42) grafická podoba - ražba titulních desek spisů Julese Verna.  
(511) 16, 41, 42  
(210) O-100261

(111) **198980**  
(220) 02.05.1996  
(151) 28.03.1997  
(540)

# MASCOM

(730) **MASCOM spol. s r.o.**, U pejířny 97, Praha 4 - Libuš, 14200, CZ  
(740) HALAXOVÁ & HALAXOVÁ, TETRAPAT, RNDr. Zdeňka Halaxová, Dukelská 891/4, Olomouc, 77200  
(510) (9) komunikační technika, technika pro příjem satelitního TV vysílání, TV přijímače, videorekordery; (36) realitní kancelář.  
(511) 9, 36  
(210) O-110912

(111) **198650**  
(220) 14.06.1995  
(151) 27.03.1997  
(540)

### GENTLEMAN JACK

(730) **JACK DANIEL'S PROPERTIES, INC., společnost zřízená podle zákonů státu Delaware**, 4040 Civic Center Drive, Suite 528, San Rafael, CA, US  
(740) Společná advokátní kancelář Všetečka Zelený Švorčík Kalenský a partneři, JUDr. Otakar Švorčík, Hálkova 2, Praha 2, 12000  
(510) (33) alkoholické nápoje zvláště whisky.  
(511) 33  
(210) O-101253

(111) **198689**  
(220) 28.06.1995  
(151) 27.03.1997  
(540)

### F-580 FUEL SAVER

(730) **Bridgestone Licensing Services, Inc.**, 535 Marriott Drive, Nashville, TN, US  
(740) Společná advokátní kancelář Všetečka Zelený Švorčík Kalenský a partneři, JUDr. Otakar Švorčík, Hálkova 2, Praha 2, 12000  
(510) (12) pneumatiky.  
(511) 12  
(210) O-101620

(111) **199461**  
(220) 03.07.1995  
(151) 29.04.1997  
(540)



(730) **DURATEC, s. r. o.**, Čemínská 17, Město Touškov, 33033, CZ  
(740) Langrova, s.r.o., Skřetova 48, Plzeň, 30100  
(510) (12) jízdní kola a jejich příslušenství; (37) opravy a nátěry jízdních kol, jejich rámců včetně příslušenství; (40) pokovování jízdních kol, dílů a jejich příslušenství.  
(511) 12, 37, 40  
(210) O-101733

(111) **200159**  
(220) 30.03.1995  
(151) 26.05.1997  
(540)

### KRALUX

(730) **BARVY A LAKY HOSTIVAŘ, a.s.**, Průmyslová 11, Praha 10, Hostivař, 10219, CZ  
(740) RNDr. Marek Moša, Ph.D., patentový zástupce, Mečeříž 213, Mečeříž, 29477  
(510) (2) lak glazurovací na dřevo.  
(511) 2  
(210) O-98756

(111) **201079**  
(220) 08.06.1995  
(151) 26.06.1997  
(540)

### DOBEXIL

(730) **Valcant Czech Pharma s. r. o.**, Truhlářská 1104/13-1103/15, Praha 1, 11000, CZ  
(740) ČERVENKA, KLEINTOVÁ, TURKOVÁ Patentová, známková a advokátní kancelář, Mgr. Josef Červenka, Anny Letenské 7/34, Praha 2, 12000  
(510) (1) chemické výrobky pro vědu; (3) kosmetické přípravky; (5) chemické výrobky pro lékařství, hygienu, farmacii, přípravky baktericidní a fungicidní, léčiva, drogy, farmaceutické přípravky humánní a veterinární, masti, organopreparáty, sera a výrobky z krve, přípravky silicí a dietetické, diagnostika.  
(511) 1, 3, 5  
(210) O-101076

(111) **201664**  
(220) 24.02.1995  
(151) 28.07.1997  
(540)



(730) **MOKATE SPÓLKA Z OGRANICZONA ODPOWIEDZIALNOŚCIA**, Strażacka 48, 44-240 Żory, PL  
(740) Mgr. Václav Pacl, Pod Školou 1278, Šenov, 73934  
(510) (5) oplátky medicínální nebo lékárenské, oplátkové kapsle; (30) oplátky, zejména oplátkové řezy, pečivo.  
(511) 5, 30  
(210) O-97706

(111) **201702**  
(220) 27.03.1995  
(151) 28.07.1997  
(540)

### AVONEX

(730) **Biogen MA Inc.**, 250 Binney Street, Cambridge, MA, US  
(740) KANIA, SEDLÁK, SMOLA Patentová a známková kancelář, Ing. František Kania, Mendlovo náměstí 1a, Brno, 60300  
(510) (5) výrobky farmaceutické, zvěrolékařské; (10) výrobky zdravotnické.  
(511) 5, 10  
(210) O-98638

(111) **201767**  
(220) 25.05.1995  
(151) 28.07.1997  
(540)

### OSTROV POKLADŮ

(730) **Dino Toys s.r.o.**, K Pískovně 108, Mnichovo Hradiště, 29501, CZ  
(740) FISCHER & PARTNER Intellectual Property s.r.o., Ing. Michael Fischer, Na Hrobci 294/5, Praha 2, 12000  
(510) (16) dětské publikace; (28) společenské stolní a deskové hry, hry, hračky, puzzle; (36) agenturní činnost v uvedené oblasti.  
(511) 16, 28, 36  
(210) O-100590

(111) **202662**  
(220) 10.05.1995  
(151) 26.08.1997  
(540)

### SANAL

(730) **BARVY A LAKY TELURIA, s.r.o.**, Skrchov 1, Letovice, 67961, CZ  
(740) RNDr. Marek Moša, Ph.D., patentový zástupce, Mečeříž 213, Mečeříž, 29477  
(510) (5) fungicidní a algicidní sanační prostředek.  
(511) 5  
(210) O-100063

(111) **203550**  
(220) 07.11.1995  
(151) 23.09.1997  
(540)



(730) **Svoboda Jaroslav**, Španielova 1278/32, Praha 6, 16100, CZ  
(510) (42) ubytovací a stravovací služby.  
(511) 42  
(210) O-105706

(111) **203680**  
(220) 02.02.1996  
(151) 23.09.1997  
(540)

### CITY REALEX

(730) **City Realex, a.s.**, Tenisová 954/16, Praha 10, 10200, CZ  
(740) PROPATENT, Ing. Vlasta Sedláčková, Pod Pekařkou 1, Praha 4, 14700  
(510) (9) nahrané zvukově-obrazové nosiče; (16) periodické a neperiodické tiskoviny; (35) zprostředkování obchodních záležitostí; (39) zásilková služba; (41) vydavatelská činnost.  
(511) 9, 16, 35, 39, 41  
(210) O-108275



(111) **204287**  
(220) 18.05.1995  
(151) 30.10.1997  
(540)

### HYDROWIN

(730) **Sweco Hydroprojekt a.s.**, Tábořská 31, Praha 4, 14016, CZ  
(740) Rott, Růžička & Guttman Patentové, známkové a advokátní kanceláře,  
JUDr. Vladimír Rott, Vinohradská 37, Praha 2, 12000  
(510) (9) softwarové produkty; (42) software - tvorba počítačových programů.  
(511) 9, 42  
(210) O-100305

(111) **204288**  
(220) 18.05.1995  
(151) 30.10.1997  
(540)

### WINPROJEKT

(730) **Sweco Hydroprojekt a.s.**, Tábořská 31, Praha 4, 14016, CZ  
(740) Rott, Růžička & Guttman Patentové, známkové a advokátní kanceláře,  
JUDr. Vladimír Rott, Vinohradská 37, Praha 2, 12000  
(510) (9) softwarové produkty; (42) software - tvorba počítačových programů.  
(511) 9, 42  
(210) O-100306

(111) **204713**  
(220) 28.03.1996  
(151) 30.10.1997  
(540)



(730) **Dopravní podnik hl. m. Prahy, akciová společnost**, Sokolovská 217/42,  
Praha 9, 19022, CZ  
(740) Ing. Dobroslav Musil, Zábřdovická 11, Brno, 61500  
(510) (36) investiční činnost; (37) servis, údržba a opravárenská činnost zejména  
pro vozidla metra a pro provozní a bezpečnostní zařízení hromadné  
dopravy, lanovkové dopravy, stanic a periferního příslušenství; (39)  
provozování městské hromadné dopravy, provozování metra, lanové  
dráhy, provoz stanic přepravních zařízení, služby týkající se informací  
ohledně cesty, tarifů, jízdního řádu a dopravních způsobů, provoz  
rekreační dopravy; (42) inženýrská činnost, zejména ve zpracování  
územně technických podkladů v oboru dopravních staveb, příprava  
projektové dokumentace staveb technických základů a sociálních zařízení  
dopravního systému, výkon inženýrské činnosti ve výstavbě a činnost  
geodetická, provozování restaurační činnosti.  
(511) 36, 37, 39, 42  
(210) O-109869

(111) **204714**  
(220) 28.03.1996  
(151) 30.10.1997  
(540)



(730) **Dopravní podnik hl. m. Prahy, akciová společnost**, Sokolovská 217/42,  
Praha 9, 19022, CZ  
(740) Ing. Dobroslav Musil, Zábřdovická 11, Brno, 61500  
(510) (36) investiční činnost; (37) servis, údržba a opravárenská činnost zejména  
pro vozidla metra a pro provozní a bezpečnostní zařízení hromadné  
dopravy, lanovkové dopravy, stanic a periferního příslušenství; (39)  
provozování městské hromadné dopravy, provozování metra, lanové  
dráhy, provoz stanic přepravních zařízení, služby týkající se informací  
ohledně cesty, tarifů, jízdního řádu a dopravních způsobů, provoz  
rekreační dopravy; (42) inženýrská činnost, zejména ve zpracování  
územně technických podkladů v oboru dopravních staveb, příprava  
projektové dokumentace staveb technických základů a sociálních zařízení  
dopravního systému, výkon inženýrské činnosti ve výstavbě a činnost  
geodetická, provozování restaurační činnosti.  
(511) 36, 37, 39, 42  
(210) O-109870

(111) **205367**  
(220) 06.10.1995  
(151) 21.11.1997  
(540)



(730) **POLYPROFIL, spol. s r. o.**, Elišky Krásnohorské 1140, Kroměříž,  
76701, CZ  
(740) Patentová a známková kancelář, Ing. Jaromír Prikryl, Včelín 1161, Hulín,  
76824  
(510) (17) polotovary z plastických hmot, plastové elektrické izolace; (20)  
plastové výrobky, neobsažené v jiné třídě; (40) zprostředkovatelská  
činnost v oboru zpracování plastů.  
(511) 17, 20, 40  
(210) O-104689

(111) **206723**  
(220) 09.05.1995  
(151) 26.01.1998  
(540)

### MONTFIELD

(730) **Mountfield a.s.**, Mirošovická 697, Mnichovice, 25164, CZ  
(740) BOHEMIA PATENT, Ing. Jana Vanděliková, Spálená 97/29, Praha 1, 11000  
(510) (7) zahradní čerpadla, žací stroje, motorové sekačky a kosačky, ruční motorové pily, křovinořezy, lištové sekačky, kultivátory, drtiče zahradních odpadů apod.; (8) nůžky na živé ploty, kosačky, ruční sekačky; (12) zahradní malotraktory; (37) servis vpředu uvedeného sortimentu.  
(511) 7, 8, 12, 37  
(210) O-99968

(111) **207526**  
(220) 17.04.1996  
(151) 25.02.1998  
(540)

### CYMEDICA

(730) **CYMEDICA, spol. s r. o.**, Pod Nádražím 308/24, Hořovice, 26801, CZ  
(510) (1) chemické výrobky pro zemědělství; (5) premixy krmných aditiv, krmné přísady a směsi, medikované přípravky, určené pro výživu zvířat, minerálně vitamínové směsi pro zvířata, vitamínové koncentráty pro zvířata, medikované přísady pro zvířata, tablety multivitaminové, vitamínové, vápníkové aj. s obsahem specificky účinných látek, určené pro zvířata, veterinární léky, farmaceutické přípravky pro veterinární použití, chemické přípravky pro medicínu, hygienu a farmacii, organopreparáty, dezinfekční přípravky, antimikrobiální přípravky, antiparazitika, silící a dietetické přípravky k veterinárním účelům, fortifikační a stimulační substance pro výživu zvířat; (42) výzkumná a vývojová činnost v oblasti krmných aditiv, biologické testy na zvířatech.  
(511) 1, 5, 42  
(210) O-110426

(111) **207528**  
(220) 17.04.1996  
(151) 25.02.1998  
(540)



(730) **CYMEDICA, spol. s r. o.**, Pod Nádražím 308/24, Hořovice, 26801, CZ  
(510) (1) chemické výrobky pro zemědělství; (5) premixy krmných aditiv, krmné přísady a směsi, medikované přípravky, určené pro výživu zvířat, minerálně vitamínové směsi pro zvířata, vitamínové koncentráty pro zvířata, medikované přísady pro zvířata, tablety multivitaminové, vitamínové, vápníkové aj. s obsahem specificky účinných látek, určené pro zvířata, veterinární léky, farmaceutické přípravky pro veterinární použití, chemické přípravky pro medicínu, hygienu a farmacii, organopreparáty, dezinfekční přípravky, antimikrobiální přípravky, antiparazitika, silící a dietetické přípravky k veterinárním účelům, fortifikační a stimulační substance pro výživu zvířat; (42) výzkumná a vývojová činnost v oblasti krmných aditiv, biologické testy na zvířatech.  
(511) 1, 5, 42  
(210) O-110431

(111) **211639**  
(220) 22.04.1996  
(151) 25.08.1998  
(540)



(730) **Jiří Danda, PhDr. - Agentura DAVID CENTRUM**, V olšinách 47, Praha 10, 10000, CZ  
(740) Ing. Jiří Střelák, Šumberova 42, Praha 6, 16200  
(510) (9) nosiče pro produkci k audioviz. dílům; (35) činnost reklamní agentury; (41) produkce audiovizuálních děl.  
(511) 9, 35, 41  
(210) O-110554

(111) **273523**  
(220) 29.11.2004  
(151) 27.06.2005  
(540)



(730) **Ed. Haas CZ s.r.o.**, Příkop 843/4, Brno, Zábřovice, 60200, CZ  
(510) (5) cukrovinky s léčivými přísadami, kapsle pro farmaceutické účely, kapsle pro léky, nápoje dietetické upravené pro lékařské účely, nápoje léčivé, oplatkové kapsle pro farmaceutické účely; (30) bonbóny, cukrovinky, žvýkačky ne pro lékařské účely, mentolové cukroví, pastilky (cukrovinky); (32) přípravky na výrobu nealkoholických nápojů, nealkoholické nápoje, nápoje z nealkoholické ovocné šťávy, prášky na přípravu šumivých nápojů, šumivá voda, pastilky a tablety na výrobu šumivých nápojů zařazených ve tř. 32.  
(511) 5, 30, 32  
(210) O-420870

(111) **273963**  
(220) 05.11.2004  
(151) 25.07.2005  
(540)

**WINLIGHT**

(730) **DEKTRADE a. s.**, Tiskařská 10/257, Praha 10, 10828, CZ  
(510) (6) kovové stavební materiály, střešní konstrukce kovové, střešní krytina kovová, zejména ocelové desky a tašky, obklady stavební kovové, plechy, držadla kovová, kovové podpěry, komíny kovové, kovové stojany a sloupy, kovové stavební prefabrikáty, výztuže stavební kovové, kovové potrubí pro ventilační a klimatizační zařízení, kovové konstrukce pevné a přenosné, kovové markýzy, římsy kovové, střešní okna kovová, žlaby okapní kovové; (9) elektrické a elektronické provozní nástroje a přístroje, zejména takové nástroje a přístroje dálkově řízené k otevírání a zavírání oken, senzory zejména senzory na déšť, vlhkost, teplotu, vítr a slunce k uvedení v činnost řečených provozních nástrojů a přístrojů, řídicí panely pro elektronickou kontrolu a provoz nástrojů a přístrojů, elektrické provozní zařízení pro regulaci a řízení vnitřních a vnějších zakrytí oken, částí a příslušenství (nezahrnutých v jiných třídách) pro veškeré vpředu uvedené zboží; (19) nekovový stavební materiál, zejména stavební prefabrikáty, okna, střešní okna, dveře, vzduchové výpustné ventily a kouřové ventily pro stavební účely, olemované rámy nekovové, sklo včetně izolačního skla a okenního skla, nekovové panely, obložení zdí ze dřeva, z napodobenin dřeva a z plastických hmot, skleněné střechy, krytiny a krytinové prvky, nekovové okenice, rolety a žaluzie, rolety venkovní kromě kovových a textilních, části a příslušenství uvedených výrobků v rámci této třídy; (20) nekovové hotové výrobky pro stavbu, příslušenství k těmto výrobkům nezahrnuté do jiných tříd, stahovací prkénkové žaluzie, jejich části a příslušenství v rámci této třídy, svinovací žaluzie ze dřeva a z netextilních plastických materiálů, rolety vnitřní okenní nebo lištové, žaluzie - lištové rolety vnitřní; (22) rolety ze syntetických materiálů, žaluzie lištové okenní.

(511) 6, 9, 19, 20, 22  
(210) O-420232

(111) **274159**  
(220) 13.12.2004  
(151) 25.07.2005  
(540)

OBCHODNÍ  
CENTRUM **sever**

(730) **AMÁDEUS REAL, a.s.**, Dlouhá 741/13, Praha 1, 11678, CZ  
(510) (35) pronájem reklamních ploch, propagace, předvádění zboží, reklama, venkovní reklama, pomoc při řízení obchodní činnosti; (36) pronájem obchodních a kancelářských prostor, bytů, správa nemovitostí, vybírání nájemného, činnost realitní kanceláře; (39) pronájem garáží, pronájem parkovacích ploch; (41) zábavní služby, zábava, pobavení, služby pro oddech a rekreaci.

(511) 35, 36, 39, 41  
(210) O-421345

(111) **274751**  
(220) 06.01.2005  
(151) 25.08.2005  
(540)



(730) **Omega Pharma Innovation & Development N.V.**, Venecoweg 26, 9810 Nazareth, BE  
(740) Čermák a spol., JUDr. Karel Čermák jr., Elišky Peškové 735/15, Praha 5, 15000  
(510) (30) potravinové doplňky na rostlinné bázi.  
(511) 30  
(210) O-422042

(111) **276920**  
(220) 15.04.2005  
(151) 28.11.2005  
(540)

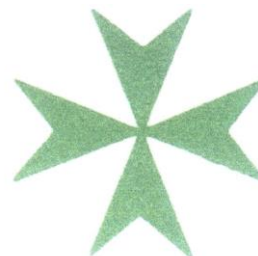

(730) **Řehoř Petr**, V Horce 185, Černošice, 25228, CZ  
(740) Mgr. Ing. Marek Němec, advokát, Nádražní 106, box 223, Sedlčany, 26401  
(510) (36) finanční služby, finanční sbírky, provoz finančních fondů; (43) restaurační a hotelové služby, stravování a ubytování; (44) lékařské, zdravotní a hygienické služby, sociální pomoc.  
(511) 36, 43, 44  
(210) O-425362

(111) **276998**  
(220) 26.04.2005  
(151) 28.11.2005  
(540)



- (730) **BARVY A LAKY HOSTIVAŘ, a.s.**, Průmyslová č.p. 1472. č.o. 11, Praha 10, Hostivař, 10219, CZ  
(740) RNDr. Marek Moša, Ph.D., patentový zástupce, Mečeříž 213, Mečeříž, 29477  
(510) (2) nátěrové hmoty, barvy, laky, pojiva pro nátěrové látky, aditiva do nátěrových látek, zahušťovače, pigmenty a plniva do nátěrových látek; (35) marketingová, propagační, reklamní, obchodně informační a inzertní činnost, obchodní činnost, například ve sdělovacích prostředcích, v síti Internet, v novinách, periodikách, v katalogích apod., vytváření firemní strategie, průzkum trhu, poskytování pomoci při řízení obchodního úseku podniku, zprostředkování obchodní činnosti a obchodních služeb, distribuce reklamních prospektů, katalogů a vzorků, poradenská a konzultační činnost v rozsahu uvedených činností a služeb; (37) povrchová ochrana kovových i nekovových výrobků nátěrovými hmotami, barvami a laky, služby spojené s barvením a lakováním náležející do této třídy, čištění, odmašťování.  
(511) 2, 35, 37  
(210) O-425710

(111) **277004**  
(220) 27.04.2005  
(151) 28.11.2005  
(540)

### FLEXBAL

- (730) **BARVY A LAKY TELURIA, s.r.o.**, Skrchov 1, Letovice, 67961, CZ  
(740) RNDr. Marek Moša, Ph.D., patentový zástupce, Mečeříž 213, Mečeříž, 29477  
(510) (1) chemické výrobky určené pro průmysl, vědy a zemědělství, tmely spadající do této třídy, lepidla jiná než kancelářská a než pro domácnost, silikáty, zejména pro povrchovou úpravu, nerostné suroviny pro chemickou výrobu (bez uhlí a ropy), impregnační prostředky, též k použití na auta, plastické hmoty - polykondenzáty a polyadukty, plastické hmoty - syntetické pryskyřice, chemické pomocné materiály pro povrchovou úpravu a chemické pomocné materiály pro průmyslové užití, rozpouštědla pro fermeže a laky; (2) nátěrové hmoty (barvy) a pomocné nátěrové přípravky, barvy tiskové, mořidla na kůže a dřevo, barviva, malířské nátěry, barvy, laky, materiály chemické pro povrchovou úpravu zařazené v této třídě, pryskyřice přírodní v surovém stavu, pigmenty anorganické a organické, pigmentové pasty pro různé užití, barvy práškové a plniva, tmely zařazené v této třídě, nástřikové hmoty na omítky, dřevo, beton a kovy s obsahem barviv, kovy lístkové a práškové pro malíře a dekoratéry, tiskaře a umělce, fermeže, ředidla pro barvy a laky, ochranné přípravky proti korozi a deteriorizaci dřeva; (35) organizační poradenství při řízení podniku, zejména v oblasti výroby a vývoje nátěrových hmot, poskytování informací a poradenství v oboru prodeje nátěrových hmot a tiskových barev, obchodní administrativa, služby velkoobchodního prodeje, propagační činnost, zásilková služba přes Internet.  
(511) 1, 2, 35  
(210) O-425763

(111) **277058**  
(220) 11.05.2005  
(151) 28.11.2005  
(540)



**STEEL PROFIL**

- (730) **STEEL PROFIL s.r.o.**, Ovocný trh 572/11, Praha 1, 11000, CZ  
(740) PatentCentrum Sedlák & Partners s.r.o., Husova 5, České Budějovice, 37001  
(510) (6) kovy v surovém stavu a jejich slitiny a polotovary z těchto kovů a slitin, přísady všeho druhu pro železné a neželezné kovy, pájky, svařovací materiály spadající do této třídy, výrobky všeho druhu z litých, válcovaných a tažených železných a neželezných kovů, včetně profilové oceli a profilů z neželezných kovů, plechů, trubek, kolejnic a jiných materiálů určených k železničním účelům všeho druhu, drátů a lan, zámečnické výrobky všeho druhu včetně zámečnických výrobků stavebního charakteru, podkov, kovádnin a kotev, spojovací materiál všeho druhu ze železných a neželezných kovů včetně šroubů, matic, podložek, závlaček, pojistek, vrutů, napínačů, čepů, kolíků, šroubových hřebů, nýtů, řetězy a jejich příslušenství, pletivo a sítě kovové, kovové tkaniny a tahokovy, hřebíky, nábytkové kování (kovové), kovové konstrukce stavebního charakteru, kovová lešení všeho druhu, stavební kování všeho druhu, klempířské výrobky, okapy a okapové svody včetně jejich příslušenství vše kovové, kouřové roury, fitinky kovové, kovové ventily (ne jako části strojů); (39) provozování skladů v uvedeném oboru, doprava; (40) úpravy uvedených materiálů a výrobků včetně jejich dělení, povrchových úprav.  
(511) 6, 39, 40  
(210) O-426260

(111) **277061**  
(220) 11.05.2005  
(151) 28.11.2005  
(540)



- (730) **KCA Ltd.**, The Financial Services Centre, P.O.Box 1823, Paul's Avenue, Kingstown, VC  
(510) (16) papír, lepenka a výrobky z těchto materiálů, které nejsou zařazeny do jiných tříd, tiskárenské výrobky, potřeby pro knižní vazby, fotografie, papírenské zboží, lepidla pro papírenství nebo domácnost, materiál pro umělce, štetce, psací stroje a kancelářské potřeby (vyjímaje nábytek), učební a vyučovací pomůcky s výjimkou přístrojů, plastické obaly (nezařazené do jiných tříd), tiskařské typy, štočky; (35) propagační činnost, reklama, pomoc při obchodní činnosti, administrativní správa a management hotelu, obchodní administrativa, kancelářské práce; (39) doprava, balení a skladování zboží, organizování cest; (41) výchova, vzdělávání, organizování a vedení kongresů a konferencí, zábava,

sportovní a kulturní aktivity; (43) hotelové a restaurační služby, ostatní služby zajišťující stravování a nápoje a ostatní dočasné ubytování.

(511) 16, 35, 39, 41, 43  
(210) O-426279

(111) **277062**  
(220) 11.05.2005  
(151) 28.11.2005  
(540)



- (730) **KCA Ltd.**, The Financial Services Centre, P.O.Box 1823, Paul's Avenue, Kingstown, VC  
(510) (16) papír, lepenka a výrobky z těchto materiálů, které nejsou zařazeny do jiných tříd, tiskárenské výrobky, potřeby pro knižní vazby, fotografie, papírenské zboží, lepidla pro papírenství nebo domácnost, materiál pro umělce, štetce, psací stroje a kancelářské potřeby (vyjímaje nábytek), učební a vyučovací pomůcky s výjimkou přístrojů, plastické obaly (nezařazené do jiných tříd), tiskařské typy, štočky; (41) výchova, vzdělávání, organizování a vedení kongresů a konferencí, zábava, sportovní a kulturní aktivity; (43) hotelové a restaurační služby, ostatní služby zajišťující stravování a nápoje a ostatní dočasné ubytování.  
(511) 16, 41, 43  
(210) O-426281

(111) **277569**  
(220) 06.05.2005  
(151) 22.12.2005  
(540)



- (730) **Dostálová Dagmar**, Ke Studánce 1026, Orlová - Lutyně, 73514, CZ  
(740) Jiří Kvítek, patentový zástupce, Pod průsekem 11, Praha 10, 10200  
(510) (16) obrazy, malby, umělecké a propagační fotografie, tiskoviny, prospekty, plakáty, vizitky, pohlednice, grafické listy, katalogy, papírové prostředky pro reklamu a propagaci, umělecká periodika, výstavní katalogy; (24) tkaniny a textilní výrobky v rámci této třídy, potahové látky, tapiserie, goblény, dekorativní textilie, textilní tapety, ručně potištěné a malované látky pro modely dámských a pánských oděvů a pro módní doplňky (např. pro sukně, halenky, šaty, košile, dámské šátky, šály, kravaty a pánské kravaty, motýlky a kapesníčky); (35) reklamní a propagační činnost, zejména uměleckých produktů, poradenství v oblasti styling, image, propagace, návrhy reklamních akcí, pomoc při obchodní činnosti, obchodní administrativa, zprostředkování prodeje výtvarných děl a uměleckých řemesel, kopírování a rozmnožování (reprodukce) dokumentů, zejména uměleckých, elektronické obchodování, umělecká agentura; (40) apretace textilií, barvení látek, kožešin, kůže, obuvi, textilu a textilií, fotosazba, hlubotisk, křejčovství, úpravy látek, úpravy oděvů,

síťotisk, stříhová služba, litografické tisky, rámování uměleckých děl, tisk vzorů, potisk reklamních předmětů; (42) umělecké návrhářství v oblasti oděvů, upomínkových textilií, módních doplňků, rekvizit, architektonické poradenství, průmyslový design a duševní vlastnictví, grafický a umělecký design, oděvní návrhářství, projektování, projektové studie technické, výzdoba interiérů.

(511) 16, 24, 35, 40, 42  
(210) O-426125

(111) **277570**  
(220) 06.05.2005  
(151) 22.12.2005  
(540)

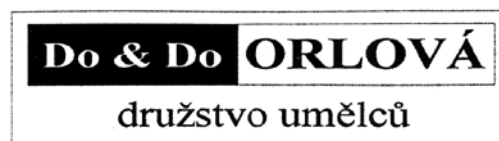

- (730) **Do & Do družstvo**, Šamalíkúvka 1314, Orlová - Lutyně, 73514, CZ  
(740) Jiří Kvítek, patentový zástupce, Pod Průsekem 11, Praha 10, 10200  
(510) (9) umělecké a propagační filmy, video a DVD kazety; (14) umělecká díla z drahých kovů, pozlacené sklo, výrobky z drahých a vzácných kovů a jejich slitin, včetně postříbřeného nebo pozlaceného kovu, klenoty a šperky, bižuterie, drahokamy; (16) obrazy, malby, umělecké a propagační fotografie, tiskoviny, prospekty, plakáty, vizitky, pohlednice, grafické listy, katalogy, papírové prostředky pro reklamu a propagaci, umělecká periodika, výstavní katalogy; (20) umělecké předměty ze dřeva, bambusu, vosku, sádry, plastických hmot, zejména sochy a sošky, umělecké truhlářské výrobky, zrcadla, nábytek včetně kovového, košíkářské výrobky, rohože, rohožky, slaměné výrobky, předměty ze šustí, proutěné zboží, rámy na zrcadla a obrazy, dekorativní výrobky do bytu z kovu v rámci této třídy a umělecké předměty, patřící do této třídy; (21) umělecké výrobky ze skla a keramiky, ozdobné předměty, skleničky, nádoby, sošky, sklo malované, emailované, smaltované, olovnaté, náčiní a nádoby pro domácnost, sklářské výrobky, např. figurky, květiny, těžítka, ozdoby, výrobky z broušeného a malovaného skla, porcelán, majolika, kuchyňské náčiní; (24) tkaniny a textilní výrobky v rámci této třídy, potahové látky, tapiserie, goblény, dekorativní textilie, textilní tapety, ručně potištěné a malované látky pro modely dámských a pánských oděvů a pro módní doplňky (např. pro sukně, halenky, šaty, košile, dámské šátky, šály, kravaty a pánské kravaty, motýlky a kapesníčky); (35) reklamní a propagační činnost, zejména uměleckých produktů, poradenství v oblasti styling, image, propagace, návrhy reklamních akcí, pomoc při obchodní činnosti, obchodní administrativa, zprostředkování prodeje výtvarných děl a uměleckých řemesel, kopírování a rozmnožování (reprodukce) dokumentů, zejména uměleckých, propagace kultury, prezentace tvůrčích aktivit, elektronické obchodování, umělecká agentura; (37) stavebnictví a stavitelství, zejména dokončovací práce, např. štukování, sádrování, tapetování, umělecká truhlářská výroba a opravy; (40) apretace textilií, barvení látek, kožešin, kůže, obuvi, textilu a textilií, fotosazba, hlubotisk, křejčovství, úpravy látek, úpravy oděvů, síťotisk, stříhová služba, litografické tisky, rámování uměleckých děl, tisk vzorů, potisk reklamních předmětů; (41) činnost galerie - pořádání uměleckých a kulturních výstav, filmové a nahrávací služby, vydávání knih, vydávání elektronických knih a časopisů, výuka a vzdělávání; (42) umělecké návrhářství v oblasti oděvů, upomínkových textilií, módních doplňků, rekvizit, architektonické poradenství, průmyslový design a duševní vlastnictví, grafický a umělecký design, oděvní návrhářství, projektování, projektové studie technické, výzdoba interiérů, počítačový design.  
(511) 9, 14, 16, 20, 21, 24, 35, 37, 40, 41, 42  
(210) O-426126

(111) **277571**  
(220) 06.05.2005  
(151) 22.12.2005  
(540)



(730) **Dostál Ivo**, Ke Studánce 1026, Orlová - Lutyně, 73514, CZ  
(740) Jiří Kvítek, patentový zástupce, Pod Průsekem 11, Praha 10, 10200  
(510) (16) obrazy, malby, umělecké a propagační fotografie, tiskoviny, prospekty, plakáty, vizitky, pohlednice, grafické listy, katalogy, papírové prostředky pro reklamu a propagaci, umělecká periodika, výstavní katalogy; (24) tkaniny a textilní výrobky v rámci této třídy, potahové látky, tapiserie, goblény, dekorativní textilie, textilní tapety, ručně potištěné a malované látky pro modely dámských a pánských oděvů a pro módní doplňky (např. pro sukně, halenky, šaty, košile, dámské šátky, šály, kravaty a pánské kravaty, motýlky a kapesníčky); (35) reklamní a propagační činnost, zejména uměleckých produktů, poradenství v oblasti styling, image, propagace, návrhy reklamních akcí, pomoc při obchodní činnosti, obchodní administrativa, zprostředkování prodeje výtvarných děl a uměleckých řemesel, kopírování a rozmnožování (reprodukce) dokumentů, zejména uměleckých, elektronické obchodování, umělecká agentura; (40) apretace textilií, barvení látek, kožešin, kůže, obuvi, textilu a textilií, fotosazba, hlubotisk, krejčovství, úpravy látek, úpravy oděvů, sítotisk, stříhová služba, litografické tisky, rámování uměleckých děl, tisk vzorů, potisk reklamních předmětů; (42) umělecké návrhářství v oblasti oděvů, upomínkových textilií, módních doplňků, rekvizit, architektonické poradenství, průmyslový design a duševní vlastnictví, grafický a umělecký design, oděvní návrhářství, projektování, projektové studie technické, výzdoba interiérů.  
(511) 16, 24, 35, 40, 42  
(210) O-426127

(111) **277573**  
(220) 06.05.2005  
(151) 22.12.2005  
(540)



(730) **Míkov, s.r.o.**, Mikulášovice 741, Mikulášovice, 40779, CZ  
(740) PATENTSERVIS Praha a.s., Jivenská 1273/1, Praha, 14021  
(510) (6) kovové rukojeti nožů; (8) nožířské výrobky, zejména vyházovací nože, lovecké nože, armádní nože s pevnou čepelí, kapesní nože, zejména kapesní nože bez pojistky a kapesní nože s pojistkou, pracovní nože, zejména řemeslnické a zahradnické, sportovní nože, zejména golfové, házečí, potápěčské, rybářské, kuchyňské nože, řeznické nože; (20) nekovové rukojeti nožů.  
(511) 6, 8, 20  
(210) O-426137

(111) **277582**  
(220) 09.05.2005  
(151) 22.12.2005  
(540)



(730) **HP TRONIC Zlín, spol. s r. o.**, Prštné-Kútiky 637, Zlín, 76001, CZ  
(740) Ing. Jarmila Javoříková, Křiby 4904, Zlín, 76005  
(510) (35) reklama a propagace, pomoc při řízení a organizování obchodní činnosti, zprostředkování obchodních záležitostí, prognózy hospodářské a ekonomické, obchodní a podnikatelský průzkum, pořádání výstav a veletrhů komerčního charakteru; (39) silniční motorová doprava, přeprava osob, balení, skladování a přeprava a doručování zboží, pronájem a půjčování dopravních prostředků a stavebních mechanismů, pronájem garáží, skladovacích prostor a ploch, parkovacích a odstavných ploch; (43) zásobování zbožím (catering).  
(511) 35, 39, 43  
(210) O-426161

(111) **277599**  
(220) 11.05.2005  
(151) 22.12.2005  
(540)



(730) **DRUID CZ s.r.o.**, Hosinská 336, Borek, 37367, CZ  
(740) PatentCentrum Sedlák & Partners s.r.o., Husova 5, České Budějovice, 37001  
(510) (5) potravinové doplňky s léčebnými účinky (zařazené do této třídy), bylinné čaje a čajové směsi s léčebnými účinky, též ve formě drcené, sypané, práškové, kondenzované, koncentrované, tekuté, a ve formě pilulek, tablet, kapslí a tinktur, kosmetické regenerační náplasti, kosmetické přípravky s léčebnými účinky; (29) potraviny a pokrmy živočišného původu, maso, ryby, drůbež a zvěřina nebo výrobky z tohoto masa, masové výtažky, ovoce a zelenina a brambory konzervované, mražené, sušené a zavařené, želé, džemy, kompoty, vejce a výrobky z vajec, máslo, mléko a mléčné výrobky smetana, jogurty, oleje a tuky jedlé, náhražky tuků, sója, toru (sójová zahuštinina), sójová semena konzervovaná jako potrava, mák, zpracované ořechy a arašidy a výrobky z nich, potravinové doplňky ne pro lékařské účely (zařazené v této třídě) a obsahující látky živočišného původu, protein pro lidskou spotřebu, proteinové výrobky a přípravky pro lidskou výživu, želatina, želatinové výrobky a přípravky pro výživu, extrakty z chaluž jako výživa, výživné přípravky pro denní doplnění stravy (včetně fitness přípravků) jako instantní strava nebo samostatná (vlastní) směs, která se skládá hlavně z mléka v prášku nebo ze živočišných nebo zeleninových proteinů, také s přípravkem vitamínů nebo minerálů nebo stopových prvků nebo cukru, polévky, vývary, bujóny; (30) potraviny rostlinného původu připravené

pro konzumaci nebo konzervování, káva, čaj, kakao, čokoláda, nápoje čokoládové, čajové, kakaové nebo kávové, cukr, rýže, tapioka, kávové náhražky, med, pečivo, chléb, pekařské výrobky, sušenky, cukrovinky, bombóny, žvýkačky, sirup melasový, droždí pro kynutí, náplně do pečiva nebo do cukroví, sůl, hořčice, ocet, stimulatory pro zlepšení chutě, dressinky k ochucení, koření, led pro osvěžení a ochlazování nápojů a potravin, zmrzlina, slané a sladké zákusky, mouka, moučné nebo obilné výrobky, kukuřičná mouka, kukuřičné vločky a výrobky z nich, těstoviny, droždí, prášky do pečiva, potraviny a/nebo pokrmů z mouky nebo obilí, cereálie, potravinové doplňky ne pro lékařské účely (zařazené v této třídě) a obsahující látky rostlinného původu, cukrářské výrobky, muesli, propolis pro lidskou potřebu, sójová mouka a výrobky z ní, zařazené ve tř. 30, sójová omáčka, extrudované sójové výrobky pro lidskou výživu, stimulatory pro zlepšení chuti ze sóji.

(511) 5, 29, 30  
(210) O-426259

(111) **277610**  
(220) 11.05.2005  
(151) 22.12.2005  
(540)

### LYMFODREN

(730) **Dr. Popov s. r. o.**, Plzeňská 857, Planá, 34815, CZ  
(510) (3) kosmetické výrobky, vonné oleje, parfumerie; (5) výrobky zdravotnické a dietetické pro léčebné účely, zejména medicínální a dietetické čaje a čajové směsi všeho druhu, například ovocné, bylinné a z jiných přírodních produktů, dietetické a vitamínové preparáty pro humánní a veterinární použití, zejména vitamínové nápoje a povzbuzující přípravky z bylin a přírodních produktů, například výtažky, výluhy, šťávy, sirupy, kapky, farmaceutické odvary a éterické roztoky z bylin, ovoce a jiných přírodních produktů, farmaceutické výrobky; (29) sušené, konzervované a vařené ovoce, zelenina, byliny a jiné přírodní produkty, včetně jejich směsí; (30) čaje všeho druhu, včetně jejich směsí, sypané, porcované, sáčkové a lisované, zejména z ovoce, bylin a jiných přírodních produktů, čajové extrakty přírodní a ochucené, potraviny pro zvláštní výživu, potraviny rostlinného původu připravené pro konzumaci nebo konzervování.

(511) 3, 5, 29, 30  
(210) O-426286

(111) **277628**  
(220) 13.05.2005  
(151) 22.12.2005  
(540)



(730) **INCHEBA EXPO PRAHA spol. s r.o.**, Areál Výstaviště 67, Praha 7, 17000, CZ  
(510) (9) nosiče informací všeho druhu v rozsahu třídy 9, elektronické publikace; (16) informační letáky a brožury, katalogy, vstupenky a jízdenky, fotografie a plakáty; (35) veletrhy a výstavy k obchodním a propagačním účelům a související reklamní a propagační služby; (41) výchovná, vzdělávací a zábavná činnost, výstavy a veletrhy nekomerčního charakteru.

(511) 9, 16, 35, 41  
(210) O-426373

(111) **277766**  
(220) 01.06.2005  
(151) 22.12.2005  
(540)

### FILTAKLEEN

(730) **FILTAKLEEN s.r.o.**, Pod Mlýnkem 101/8, Praha 6 - Dejvice, 16000, CZ  
(740) Egon Kühnel, patentový zástupce, Oblá 56, Brno, 63400  
(510) (7) přístroje na filtraci olejů jako součástí strojů nebo spalovacích motorů, přístroje na filtraci olejů jako součástí strojů nebo motorů, se současnou recyklací vyčištěného oleje; (11) filtry na olej, které netvoří články mazacího systému strojů, nebo spalovacích motorů, výměnné filtrační vložky na filtraci oleje, výměnné filtrační vložky pro víceúrovňovou filtraci oleje; (37) servis přístrojů na filtraci strojních a/nebo motorových olejů; (42) konzultační a poradenská činnost v oblasti filtrace strojních a/nebo motorových olejů, pronájem přístrojů na filtraci strojních a/nebo motorových olejů.

(511) 7, 11, 37, 42  
(210) O-426877

(111) **277775**  
(220) 02.06.2005  
(151) 22.12.2005  
(540)

### PRODOLI

(730) **Dolejší Radek**, Vesce 48, Soběslav, 39201, CZ  
(740) Bohemia Patent, Ing. Jana Vandělíková, Vodičkova 791/41, Praha 1 - Nové Město, 11000  
(510) (9) ochranné přilby a helmy sportovní, tachometry, rychloměry, měřiče rychlosti, baterie do svítilen, nabíječky na elektrické baterie, brýle, sluneční brýle, ochranné brýle pro sportovní účely, pouzdra na brýle, cyklistické chrániče zubů, ochranné masky a štíty sportovní, ochranné obleky proti úrazům ve sportu, ochranné rukavice, zabezpečovací zařízení proti krádeži, manometry- tlakoměry, termostaty, osobní stereo soupravy, světelná signalizace, blikáče, plachty, ochranné výrobky; (11) světelné reflektory, světla a svítidla pro jízdní kola, baterky, kapesní svítilny, držáky na lampy a svítidla, kryty pro svítidla, lampy bezpečnostní, lampy pro směrové signály, signalizační světla, směrové žárovky pro vozidla, objímky a lampy na svítidla, plynové zapalovače, elektrické výbojky pro osvětlení, zářivky pro osvětlení, žárovky; (12) cyklistické galusky, velopláště, cyklistické pláště a duše pneumatik, převodové řetězy pro pozemní vozidla, cyklistické řetězy, jízdní kola a součásti jízdních kol, blatníky, cyklistické brzdy, převodové kliky, hlavice náboje (cyklistické převodové ústrojí), náhradní kola, paprsky (výplet kol), cyklistické pedály, poháněcí ústrojí, cyklistické hustilky, cyklistické rámy, cyklistická řídítka, cyklistická sedla a jejich podpěry, cyklistické stupačky, cyklistické zvonky a houkačky, cyklistické nosiče, čelisti brzd, cyklistické rukojeti (na řídítka), ráfky, představce (na řídítka); (18) kožené a textilní doplňky k jízdním kolům, zejména batohy, brašny, tašky, ledvinky, tvarované brašny, brašny na nářadí k jízdním kolům a výrobky k jízdním kolům a pro cyklisty ve třídě 18, cestovní kufry; (25) bundy sportovní, čepice, obuv sportovní, oděvy pro cyklisty, prádlo sportovní pohlcující pot, trička, rybářské vesty; (28) sportovní potřeby zařazené do této třídy, tělocvičné a sportovní nářadí a náčiní, přístroje pro tělesnou kulturu a léčebnou gymnastiku, vybavení pro sportovní centra spadající do této třídy, vybavení pro fitness centra a indoor cycling, např. posilovací stroje a jejich součásti, činky, posilovače svalů.

(511) 9, 11, 12, 18, 25, 28  
(210) O-426929

(111) **278022**  
(220) 21.03.2005  
(151) 23.01.2006  
(540)

### Hospic sv. Lazara

(730) **Řehoř Petr**, V Horce 185, Černošice, 25228, CZ  
(740) Mgr. Ing. Marek Němec, advokát, Nádražní 106, Sedlčany, 26401  
(510) (36) finanční služby, finanční sbírky, provoz finančních zdrojů; (43) restaurační a hotelové služby, stravování a ubytování; (44) lékařské, zdravotní a hygienické služby, sociální pomoc.

(511) 36, 43, 44  
(210) O-424446

(111) **278023**  
(220) 21.03.2005  
(151) 23.01.2006

(540) **Ordo Militaris et Hospotaliaris Sancti  
Lazari Hierosolymitani**

(730) **Řehoř Petr**, V Horce 185, Černošice, 25228, CZ  
(740) Mgr. Ing. Marek Němec, advokát, Nádražní 106, Sedlčany, 26401  
(510) (36) finanční služby, finanční sbírky, provoz finančních zdrojů; (43) restaurační a hotelové služby, stravování a ubytování; (44) lékařské, zdravotní a hygienické služby, sociální pomoc.  
(511) 36, 43, 44  
(210) O-424447

(111) **278077**  
(220) 12.04.2005  
(151) 23.01.2006  
(540)

**NEZ/DEM**

(730) **Občanské sdružení Nezávislost a demokracie**, Hlávkova 676/17, Karlovy Vary, 36017, CZ  
(740) Ing. Václav Kratochvíl, Husníkova 2086/22, Praha 13, 15800  
(510) (9) nosiče záznamů nahrané i nenahrané, videokazety nahrané i nenahrané, audiokazety nahrané i nenahrané, audiovizuální programy, audioprogramy, audiovizuální díla na nosičích, audiovizuální díla v digitální podobě, filmy exponované, hudební díla na nosičích nebo v elektronické podobě, CD disky, programové vybavení pro počítače, software, hardware výpočetní techniky nebo komunikační nebo informační techniky, elektronické databáze a databázové produkty, informace a data a databáze a záznamy v elektronické podobě, elektronické nebo datové nebo informační nebo komunikační nebo výpočetní sítě, včetně jednotlivých součástí a náhradních dílů obsažených ve třídě 9, multimediální aplikace, elektronické multimediální nebo elektronické informační katalogy, elektronické časopisy, elektronická periodika a knihy v elektronické podobě, počítačové hry s výstupem na PC nebo na TV, hrací skříně uváděné v činnost vhozením mince, reklamní světelné přístroje; (16) papír, lepenka a výrobky z těchto materiálů zařazené ve třídě 16, výrobky z papíru, plakáty, fotografie, kalendáře, pohlednice, gratulace, dopisní papíry, obálky, samolepky, obtisky, poznámkové bloky, desky na spisy, pořadače, omalovánky, activity books, balící papír, obaly všeho druhu papírové, listy, pytlíky a sáčky pro obalovou techniku, školní sešity, skicáky, tužky, pastelky, tuhy, gumy, ořezávátka, ořezávátka stroje, penály, papírové tašky, papírové kapesníky, papírové ubrusy a ubrusky, těžítka na papíry, tiskoviny, tiskopisy, časopisy, periodika, knihy, databázové produkty a databáze v papírové formě, tiskárenské výrobky, písma pro tiskárny, losy, štočky, potřeby pro knižní vazby, lepidla pro papírenství nebo domácnost, materiál pro umělce, štetce, psací stroje a kancelářské potřeby s výjimkou nábytku, učební pomůcky (s výjimkou přístrojů), umělecké nebo ozdobné předměty z papíru, obaly bublinkové (z umělých hmot), plastické obaly nezařazené do jiných tříd, pohledy ilustrované se zvukovou nahrávkou; (35) poskytování informací komerčního nebo reklamního charakteru, poskytování informací z oblasti daňové a personální, poskytování multimediálních informací komerčního charakteru, reklamní, inzertní a propagační činnost, marketing, reklamní, inzertní a propagační činnost prostřednictvím jakéhokoliv média, prostřednictvím telefonní sítě nebo datové sítě nebo informační sítě nebo elektronické sítě nebo komunikační sítě nebo počítačové sítě, radiem a televizí, využití Internetu v oblastech komerčních, vyhledávání dat v počítačových souborech pro třetí osoby, on-line inzerce, pronájem reklamních ploch, činnost reklamní agentury, činnost ekonomických a/nebo organizačních poradců, zprostředkování v obchodních vztazích, merchandising, franchising, pomoc při využívání a řízení obchodního podniku, personální agentura, personální poradenství, automatizované zpracování dat, pomoc při provozování obchodů a obchodních činností průmyslového nebo obchodního podniku, služby, které zahrnují záznam, přepis, vypracování, kompilaci přenášeni nebo systematickosti písemných či datových či elektronických sdělení a záznamů, jakož i využívání nebo kompilaci matematických a statistických údajů, organizační zabezpečování televizního vysílání - v rámci této třídy, organizování výstav komerčních a reklamních, průzkum veřejného mínění, hospodářské, ekonomické a politické prognózy, styk s veřejností; (36) organizování sbírek a shromažďování prostředků na dobročinné účely; (38) činnost informační kanceláře, využití Internetu v oblasti informační; (41) nakladatelství a vydavatelství, ediční činnost, publikační činnost, nahrávání nosičů zvukových nebo obrazově zvukových, půjčování

nahranych zvukových a zvukově obrazových záznamů, tvorba audiovizuálních děl, televizní výroba programů, tvorba programů, tvorba a výroba televizních a audiovizuálních programů, agenturní činnost v oblasti kultury, zprostředkování v oblasti kultury, výchovy, zábavy a sportu, výchovná, vzdělávací, soutěžní a zábavná činnost, pořádání zábavných nebo kulturních nebo výchovných představení, organizace společenských, kulturních, vzdělávacích a politických akcí, organizace, provozování a provádění her a soutěží i veřejných, výstavní činnost v oblasti kultury nebo zábavy nebo výchovy nebo vzdělávání, provozování tělovýchovných zařízení, pronájem a půjčování sportovních potřeb s výjimkou dopravních prostředků, půjčování knih, tiskovin, pronájem a půjčování audiopřístrojů, videopřístrojů, videorekordérů, videokamer, fotoaparátů, promítaček, rozhlasových a televizních přijímačů, filmů, kulturních a vzdělávacích potřeb a přístrojů, půjčování a pronájem obrazů a dekorací, organizování konferencí a seminářů, výstav ke kulturním a vzdělávacím účelům, plesů, poskytování zábavných služeb na prázdninových táborech pro mládež, reportérské služby; (42) poskytování informací právního charakteru.

(511) 9, 16, 35, 36, 38, 41, 42  
(210) O-425214

(111) **278078**  
(220) 12.04.2005  
(151) 23.01.2006  
(540)



(730) **Občanské sdružení Nezávislost a demokracie**, Hlávkova 676/17, Karlovy Vary, 36017, CZ  
(740) Ing. Václav Kratochvíl, Husníkova 2086/22, Praha 13, 15800  
(510) (9) nosiče záznamů nahrané i nenahrané, videokazety nahrané i nenahrané, audiokazety nahrané i nenahrané, audiovizuální programy, audioprogramy, audiovizuální díla na nosičích, audiovizuální díla v digitální podobě, filmy exponované, hudební díla na nosičích nebo v elektronické podobě, CD disky, programové vybavení pro počítače, software, hardware výpočetní techniky nebo komunikační nebo informační techniky, elektronické databáze a databázové produkty, informace a data a databáze a záznamy v elektronické podobě, elektronické nebo datové nebo informační nebo komunikační nebo výpočetní sítě, včetně jednotlivých součástí a náhradních dílů obsažených ve třídě 9, multimediální aplikace, elektronické multimediální nebo elektronické informační katalogy, elektronické časopisy, elektronická periodika a knihy v elektronické podobě, počítačové hry s výstupem na PC nebo na TV, hrací skříně uváděné v činnost vhozením mince, reklamní světelné přístroje; (16) papír, lepenka a výrobky z těchto materiálů zařazené ve třídě 16, výrobky z papíru, plakáty, fotografie, kalendáře, pohlednice, gratulace, dopisní papíry, obálky, samolepky, obtisky, poznámkové bloky, desky na spisy, pořadače, omalovánky, activity books, balící papír, obaly všeho druhu papírové, listy, pytlíky a sáčky pro obalovou techniku, školní sešity, skicáky, tužky, pastelky, tuhy, gumy, ořezávátka, ořezávátka stroje, penály, papírové tašky, papírové kapesníky, papírové ubrusy a ubrusky, těžítka na papíry, tiskoviny, tiskopisy, časopisy, periodika, knihy, databázové produkty a databáze v papírové formě, tiskárenské výrobky, písma pro tiskárny, losy, štočky, potřeby pro knižní vazby, lepidla pro papírenství nebo domácnost, materiál pro umělce, štetce, psací stroje a kancelářské potřeby s výjimkou nábytku, učební pomůcky (s výjimkou přístrojů), umělecké nebo ozdobné předměty z papíru, obaly bublinkové (z umělých hmot), plastické obaly nezařazené do jiných tříd, pohledy ilustrované se zvukovou nahrávkou; (35) poskytování informací komerčního nebo reklamního charakteru, poskytování informací z oblasti daňové a personální, poskytování multimediálních informací komerčního charakteru, reklamní, inzertní a propagační činnost, marketing, reklamní, inzertní a propagační činnost



prostřednictvím jakéhokoliv média, prostřednictvím telefonní sítě nebo datové sítě nebo informační sítě nebo elektronické sítě nebo komunikační sítě nebo počítačové sítě, radiem a televizi, využití Internetu v oblastech komerčních, vyhledávání dat v počítačových souborech pro třetí osoby, on-line inzerce, pronájem reklamních ploch, činnost reklamní agentury, činnost ekonomických a/nebo organizačních poradců, zprostředkování v obchodních vztazích, merchandising, franchising, pomoc při využívání a řízení obchodního podniku, personální agentura, personální poradenství, automatizované zpracování dat, pomoc při provozování obchodů a obchodních činnostech průmyslového nebo obchodního podniku, služby, které zahrnují záznam, přepis, vypracování, kompilaci přenášeni nebo systematickosti písemných či datových či elektronických sdělení a záznamů, jakož i využívání nebo kompilaci matematických a statistických údajů, organizační zabezpečování televizního vysílání - v rámci této třídy, organizování výstav komerčních a reklamních, průzkum veřejného mínění, hospodářské, ekonomické a politické prognózy, styk s veřejností; (36) organizování sbírek a shromažďování prostředků na dobročinné účely; (38) činnost informační kanceláře, využití Internetu v oblasti informační; (41) nakladatelství a vydavatelství, ediční činnost, publikační činnost, nahrávání nosičů zvukových nebo obrazově zvukových, půjčování nahraných zvukových a zvukově obrazových záznamů, tvorba audiovizuálních děl, televizní výroba programů, tvorba programů, tvorba a výroba televizních a audiovizuálních programů, agenturní činnost v oblasti kultury, zprostředkování v oblasti kultury, výchovy, zábavy a sportu, výchovná, vzdělávací, soutěžní a zábavná činnost, pořádání zábavných nebo kulturních nebo výchovných představení, organizace společenských, kulturních, vzdělávacích a politických akcí, organizace, provozování a provádění her a soutěží i veřejných, výstavní činnost v oblasti kultury nebo zábavy nebo výchovy nebo vzdělávání, provozování tělovýchovných zařízení, pronájem a půjčování sportovních potřeb s výjimkou dopravních prostředků, půjčování knih, tiskovin, pronájem a půjčování audiopřístrojů, videopřístrojů, videorekordérů, videokamer, fotoaparátů, promítaček, rozhlasových a televizních přijímačů, filmů, kulturních a vzdělávacích potřeb a přístrojů, půjčování a pronájem obrazů a dekorací, organizování konferencí a seminářů, výstav ke kulturním a vzdělávacím účelům, plesů, poskytování zábavných služeb na prázdninových táborech pro mládež, reportážní služby; (42) poskytování informací právního charakteru.

(511) 9, 16, 35, 36, 38, 41, 42  
(210) O-425215

(111) **278122**  
(220) 11.05.2005  
(151) 23.01.2006  
(540)



(730) **KCA Ltd.**, The Financial Services Centre, P.O.Box 1823, Paul's Avenue, Kingstown, VC  
(510) (3) přípravky pro bělení a jiné prací prostředky, přípravky pro čištění, leštění, odmašťování a broušení, mýdla, parfumerie, vonné oleje, kosmetika, vlasové vody (lotions), přípravky na čištění zubů a pro ústní hygienu; (8) nářadí a nástroje s ručním pohonem, nože, vidličky a lžíce, sečné zbraně, bítvy; (9) přístroje a nástroje vědecké, námořní, geodetické, fotografické, filmové, optické, přístroje pro vážení, měření, signalizaci, kontrolu (inspekci), záchranu a přístroje pro vyučování, přístroje a nástroje pro vedení, přepínání, přeměnu, akumulaci, regulaci nebo řízení elektrického proudu, přístroje pro záznam, převod a reprodukci zvuku nebo obrazu, magnetické nosiče zvukových záznamů, gramofonové desky, automatické distributory a mechanismy pro přístroje na mince, zapisovací pokladny, počítačové stroje, přístroje pro zpracování informací a počítače, hasicí přístroje; (14) vzácné kovy a jejich slitiny a výrobky z těchto látek nebo postříbeného nebo pozlaceného kovu, nejsou-li uvedeny v jiných

třídách, klenoty, bižuterie, drahokamy, hodinářské potřeby a chronometrické přístroje; (16) papír, lepenka a výrobky z těchto materiálů, které nejsou zařazeny do jiných tříd, tiskárenské výrobky, potřeby pro knižní vazby, fotografie, papírenské zboží, lepidla pro papírenství nebo domácnost, materiál pro umělce, štetce, psací stroje a kancelářské potřeby (vyjímaje nábytek), učební a vyučovací pomůcky s výjimkou přístrojů, plastické obaly (nezařazené do jiných tříd), tiskařské typy, štočky; (18) kůže, imitace kůže, výrobky z těchto materiálů, které nejsou zahrnuty do jiných tříd, kůže ze zvířat, kufrů a zavazadla, deštníky, slunečníky a hole, biče a sedlářské výrobky; (20) nábytek, zrcadla, rámy, výrobky nejmenované v jiných třídách ze dřeva, korku, rákosu, vrbového proutí, z rohu, kosti, slonoviny, z kotic, želvoviny, jantaru, perleti, mořské pěny, náhražky všech těchto materiálů nebo náhražky z plastických hmot; (21) náčiní a nádoby pro domácnost nebo kuchyň (nikoliv z drahých kovů, ani postříbených nebo pozlacených kovů), hřebeny a mycí houby, kartáče (s výjimkou štětců), materiály pro výrobu kartáčů, čisticí potřeby, drátky na čištění parket, sklo surové nebo opracované (s výjimkou stavebního skla), sklo, porcelán a majolika neobsažené v jiných třídách; (25) oděvy, obuv, kloboučnické zboží; (28) hry, hračky, potřeby pro gymnastiku a sport, které nejsou uvedeny v jiných třídách, vánoční ozdoby; (35) propagační činnost, reklama, pomoc při obchodní činnosti, administrativní správa a management obchodního domu, obchodní administrativa, kancelářské práce.

(511) 3, 8, 9, 14, 16, 18, 20, 21, 25, 28, 35  
(210) O-426280

(111) **278659**  
(220) 30.05.2005  
(151) 23.02.2006  
(540)

**univers tech**

(730) **Univers Tech s.r.o.**, Americká 2772, Kladno - Kročehlavy, 27201, CZ  
(740) JUDr. Petr Knap, Saskova 1625, Kladno, 27201  
(510) (6) markýzy kovové, rolety vnější kovové, vnější žaluzie kovové, žaluzie kovové; (19) markýzy nekovové, rolety nekovové, vrata nekovová, žaluzie nekovové; (37) montáž, údržba, opravy markýz, rolet, žaluzií, vrat a závor.  
(511) 6, 19, 37  
(210) O-426804

(111) **278664**  
(220) 31.05.2005  
(151) 23.02.2006  
(540)

**B. A. S-90 kořenový koncentrát granulát**

(730) **Gjurov Vasil**, Klokočná 89, Klokočná, 25164, CZ  
(510) (1) chemické výrobky určené pro průmysl, zemědělství, zahradnictví a lesnictví, hnojiva pro půdu, pomocné rostlinné a půdní látky; (35) zprostředkování obchodu, elektronický obchod; (44) služby zemědělské, regenerace zeleně.  
(511) 1, 35, 44  
(210) O-426864

(111) **278717**  
(220) 21.06.2005  
(151) 23.02.2006  
(540)

### HOSTÍK

- (730) **BARVY A LAKY HOSTIVAŘ a.s.**, Průmyslová 11, Praha 10 - Hostivař, 10219, CZ  
(740) RNDr. Marek Moša, Ph.D., patentový zástupce, Mečeříž 213, Mečeříž, 29477  
(510) (1) chemické výrobky určené pro průmysl, vědy a zemědělství, tmely spadající do této třídy, lepidla jiná než kancelářská a než pro domácnost, silikáty, zejména pro povrchovou úpravu, nerostné suroviny pro chemickou výrobu (bez uhlí a ropy), leštící a impregnační prostředky, též k použití na auta, plastické hmoty - polykondenzáty a polyadukty, plastické hmoty -syntetické pryskyřice, chemické pomocné materiály pro povrchovou úpravu a chemické pomocné materiály pro průmyslové užití, rozpouštědla pro fermeže a laky; (2) nátěrové hmoty (zejména barvy) a pomocné nátěrové přípravky, barvy tiskové, mořidla na kůže a dřevo, barviva, malířské nátěry, laky, lazury, materiály chemické pro povrchovou úpravu zařazené v této třídě, pryskyřice přírodní v surovém stavu, pigmenty anorganické a organické, pigmentové pasty pro různé užití, barvy práškové a plniva, tmely zařazené v této třídě, nástřikové hmoty na omítky, dřevo, beton a kovy s obsahem barviv, kovy listkové a práškové pro malíře a dekoratéry, tiskaře a umělce, fermeže, ředidla pro barvy a laky, ochranné přípravky proti korozi a deteriorizaci dřeva; (35) organizační poradenství při řízení podniku, zejména v oblasti výroby a vývoje nátěrových hmot, poskytování informací a poradenství v oboru prodeje nátěrových hmot a tiskových barev, obchodní administrativa, obchodní reklama, zasílání reklamních materiálů zákazníkům, služby velkoobchodního prodeje, činnost reklamní, propagační a inzertní i prostřednictvím internetu, zprostředkování obchodu, marketing, propagační a nabídkové materiály - tvorba, vydávání reklamních textů a tiskovin, průzkum a analýzy trhů, kopírování dokumentů, distribuce zboží k reklamním účelům, výběrová řízení na dodávky medií a služeb, shromažďování a poskytování obchodních informací a informačních produktů reklamního charakteru.  
(511) 1, 2, 35  
(210) O-427485

(111) **278891**  
(220) 19.07.2005  
(151) 23.02.2006  
(540)

### Rizikové životní pojištění PYRAMIDA

- (730) **Modrá pyramida stavební spořitelna, a.s.**, Bělehradská 128, čp. 222, Praha 2, 12021, CZ  
(740) FISCHER & PARTNER Intellectual Property s.r.o., Ing. Michael Fischer, Na Hrobcí 5, Praha 2, 12800  
(510) (16) cenné papíry (tiskopisy), reklamní, inzertní, propagační, uživatelské a instruktážní materiály, informace z oblasti pojišťovnictví na nosičích zařazených ve třídě 16, zejména informační brožury a letáky, formuláře a kalendáře; (35) reklama stavebního spoření, průzkum a analýza trhu, zprostředkovatelská činnost v oblasti obchodu a obchodních služeb, organizační a ekonomické poradenství, obchodní marketing, propagační činnost ve sdělovacích prostředcích a médiích, automatizované zpracování dat a informací; (36) provádění bankovních, finančních a peněžních služeb, provozování stavebního spoření, přijímání vkladů od účastníků stavebního spoření a veřejnosti, získávání finančních zdrojů od jiných věřitelů, úvěrových institucí a dále na finančním trhu vydáváním dluhopisů - cenných papírů, poskytování příspěvků státní podpory účastníkům stavebního spoření, poskytování úvěrů účastníkům stavebního spoření, poskytování komerčních půjček, které slouží dřívější úhradě nákladů na řešení bytové potřeby v případech, kdy účastník nevznikl ještě nárok na poskytnutí úvěru ze stavebního spoření, poskytování jiných úvěrů k financování činnosti v oblasti bytového hospodářství, poskytování úvěrů k financování jiných úvěrů k financování činnosti v oblasti bytového hospodářství, poskytování úvěrů obchodním společnostem, na nichž má společnost majetkový podíl, přejímání záruk za půjčky, které by byla společnost oprávněna sama poskytnout, přijímání podílů nebo účastí na obchodních společnostech, které se zabývají výstavbou bytů a rodinných domů nebo výrobou pro tyto účely, úvěrové poradenství, šetření v peněžních záležitostech, makléřství, pojišťovnictví, veškeré služby v oblasti pojišťovnictví, zprostředkovatelská, expertizní, poradenská, konzultační a informační činnost související s pojištěním fyzických i právnických osob včetně stavebního spoření.  
(511) 16, 35, 36  
(210) O-428236

(111) **278766**  
(220) 28.06.2005  
(151) 23.02.2006  
(540)

### PANDOMO

- (730) **Robert Lazna - AB PARKET**, Pilovská 1511, Praha 9 - Újezd nad lesy, 19300, CZ  
(740) Rott, Růžička & Guttman Patentové, známkové a advokátní kanceláře, JUDr. Vladimír Rott, Vinohradská 37/938, Praha 2, 12000  
(510) (37) montáž a aplikace interiérových materiálů.  
(511) 37  
(210) O-427761

(111) **279139**  
(220) 25.05.2005  
(151) 13.03.2006  
(540)

**DEKPARTNER** 

(111) **278772**  
(220) 29.06.2005  
(151) 23.02.2006  
(540)

### ikombi

- (730) **MAFRA, a. s.**, Karla Engliše 519/11, Praha 5, 15000, CZ  
(740) Rott, Růžička & Guttman, patentové a známkové kanceláře, JUDr. Michal Růžička, Vinohradská 37, Praha 2, 12000  
(510) (9) elektronická média; (16) tiskoviny všech druhů zejména noviny, časopisy, knihy, propagační materiály, fotografie; (35) služby propagační, reklamní a inzertní a agenturní, zprostředkovatelské služby v oblasti informací a obchodu, průzkumy trhu, průzkumy veřejného mínění; (41) nakladatelské a vydavatelské služby.  
(511) 9, 16, 35, 41  
(210) O-427790

- (730) **DEKTRADE a. s.**, Tiskařská 10/257, Praha 10, 10828, CZ  
(510) (16) papír, výrobky z papíru, periodické a neperiodické publikace, časopisy, brožury, fotografie, informační produkty na papírových nosičích, letáky, plakáty, data a databáze na papírových nosičích, tištěné manuály, reklamní, propagační a užitkové výrobky z papíru, kupř. pohlednice, dopisní papíry, obálky, přání, kalendáře, samolepky, obtisky, pexesa, vystřihovánky, karty, kartičky, balicí papír, tašky, sešity, skicáky; (37) zprostředkování ve výstavbě, poradenská činnost ve stavebnictví; (42) inženýrská činnost ve stavebnictví, projektová činnost ve stavebnictví.  
(511) 16, 37, 42  
(210) O-426731

(111) **279140**  
(220) 25.05.2005  
(151) 13.03.2006  
(540)

vystřihovánky, karty, kartičky, balící papír, tašky, sešity, skicáky; (35) propagace, reklama, průzkum a analýza trhu; (41) redakční činnost.  
(511) 16, 35, 41  
(210) O-426728

**DEKPERIMETER**

(730) **DEKTRADE a. s.**, Tiskařská 10/257, Praha 10, 10828, CZ  
(510) (17) plastické a plastické pěnové hmoty ve formě folií, bloků, desek a tyčí pro použití ve výrobě, obalové, ucpávkové a izolační hmoty, tepelně izolační plastické desky z polystyrenu pro použití ve stavebnictví a na stavbách, všechny výše uvedené výrobky v této třídě s výjimkou izolačních materiálů pro systémy a zařízení pro vytápění, větrání a úpravu vzduchu.  
(511) 17  
(210) O-426732

(111) **279264**  
(220) 11.05.2005  
(151) 22.03.2006  
(540)

**POHÁR ŽIVOTA**

(730) **Dr. Popov s. r. o.**, Plzeňská 857, Planá, 34815, CZ  
(510) (5) farmaceutické a veterinářské výrobky, diabetické výrobky pro léčebné účely, diabetické a dietické výrobky obilné, kukuřičné, luštěninové, ovocné, zeleninové a jejich směsi s případným doplněním o byliny, minerály, vitamíny, bylinné čaje, nápoje k lékařským účelům; (29) ovoce a zelenina konzervované, sušené a zavařené, mléčné výrobky, ovocné, zeleninové a mléčné nápoje včetně různých směsí, kombinované výrobky na bázi mléka, ovoce, zeleniny, obilnin, minerálů, vitamínů, semen a dalších přírodních produktů v rámci této třídy; (30) potraviny rostlinného původu připravené ke konzumaci nebo konzervování, potravinové doplňky, směsi obilnin, byliny semen, vitamínů, minerálů a případně dalších přírodních produktů v rámci této třídy; (32) nealkoholické nápoje.  
(511) 5, 29, 30, 32  
(210) O-426285

(111) **279285**  
(220) 25.05.2005  
(151) 22.03.2006  
(540)

**DEK  
TIME**

(730) **DEKTRADE a. s.**, Tiskařská 10/257, Praha 10, 10828, CZ  
(510) (16) papír, výrobky z papíru, periodické a neperiodické publikace, časopisy, brožury, fotografie, informační produkty na papírových nosičích, letáky, plakáty, data a databáze na papírových nosičích, tištěné manuály, reklamní, propagační a užitkové výrobky z papíru, kupř. pohlednice, dopisní papíry, obálky, přání, kalendáře, samolepky, obtisky, pexesa,

(111) **280319**  
(220) 15.09.2005  
(151) 19.04.2006  
(540)

**Baraclude**

(730) **Bristol-Myers Squibb Holdings Ireland**, Hinterbergstrasse 16, 6312 Steinhausen, CH  
(740) Baker & McKenzie v.o.s., advokátní kancelář, JUDr. Jiří Čermák, advokát, Klimentská 46/1216, Praha 1, 11002  
(510) (5) farmaceutické přípravky pro lidské užití; (16) brožury, záhlaví dopisů a vizitky ve vztahu k hepatitidě B; (41) výuka ve vztahu k hepatitidě B.  
(511) 5, 16, 41  
(210) O-429834

(111) **281025**  
(220) 22.06.2005  
(151) 24.05.2006  
(540)

**TOMESA**

(730) **PRO SANUM a.s. Praha**, Štěpánská 24, Praha 1, 11000, CZ  
(740) Advokátní kancelář, Prof., Dr. Alexander Bělohávek, advokát, Jana Zajíce 32, Praha 7, 17000  
(510) (3) mýdlo, voňavkářské a eterické oleje, vodičky na vlasy; (5) výrobky farmaceutické, zdravotnické a dietické k lékařským účelům, desinfekční lékárnické prostředky, léčebné výrobky a přípravky pro lázně, léčivé byliny, lázně z přírodních vod, náplastí, obvazový a obkladový materiál.  
(511) 3, 5  
(210) O-427543

(111) **281301**  
(220) 10.11.2005  
(151) 24.05.2006  
(540)

**ALIBO**

(730) **ALIBO Praha, a.s.**, Křeslická 1532/2a, Praha 10, 10100, CZ  
(510) (5) výrobky dietetické a zdravotnické pro léčebné účely, zdravotní prevenci a rekondici, zejména medicínální a dietetické čaje a čajové směsi všeho druhu, např. čaje ovocné, bylinné a čaje z jiných přírodních produktů - dietetické a vitamínové preparáty pro humánní a veterinární použití, zejména vitamínové nápoje a povzbuzující přípravky z ovoce,

bylin a jiných přírodních produktů, např. výluhy, výtažky, šťávy, farmaceutické odvary a léčebné roztoky; (29) sušené, konzervované a vařené ovoce a zelenina, včetně jejich směsí - sušené a vařené byliny a jiné přírodní produkty, včetně jejich směsí, mražené polotovary, zejména protlaký zeleninové, mražená zelenina a ovoce, konzervované potraviny na bázi ovoce, zeleniny, ryb, lesních plodů, hub a bylin, zmražené ryby, zmražená drůbež, zmražené maso, zmražená zvěřina, zmražená hotová jídla a zmražené polotovary na bázi masa, zeleniny, ovoce, masové výrobky, zeleninové a ovocné saláty, oleje, vejce, vaječné výrobky, majonézy, dressinky, lahůdkářské výrobky na bázi majonézy, vajec, zeleniny, ryb, uzeniny, brambor, ovoce, mražené krémy, vejce, mléko, mléčné výrobky, oleje a tuky jedlé; (30) hořčice, tatarské omáčky, omáčky k ochucení, koření, kečup, zmrzlina, zmrzlina ovocná, mražené krémy, mražené krémy ovocné, ledový čaj, ledová káva, kakao, led pro osvěžení, zmražené těstoviny, zmražené knedlíky, zmražená pizza, zmražená hotová jídla, zmražené polotovary, čaje všeho druhu, včetně jejich směsí, sypané, porcované sáčkované, lisované a instantní, např. z ovoce, bylin a jiných přírodních produktů, přírodní i aromatizované, včetně s přídavkem vitamínů, chemických prvků a minerálních vláken - čajové extrakty a esence, mouka, pečivo, rýže, cukr, káva, čokoláda; (31) vejce násadová, čerstvé ovoce a zelenina, živá zvířata, krmivo pro zvířata, výrobky zemědělské; (32) nealkoholické nápoje; (35) reklamní, propagační a inzertní činnost v oblasti nákupu a prodeje potravinářských produktů a vitamínových přípravků, podnikatelský obchodně informační servis a poradenská činnost v daných oblastech, distribuce zboží a propagačních tiskovin k reklamním účelům, organizování, zabezpečování a uspořádání propagačních a/nebo komerčních výstav, propagačních a reklamních akcí, včetně přehlídek výrobků a služeb, obchodní management a průzkum trhu, pomoc při řízení obchodní činnosti, zastupování tuzemských a zahraničních firem, dovozní a vývozní agentura; (39) balení, skladování, expedice a doprava potravinářských produktů, včetně vitamínových přípravků; (40) zpracování čajů léčebných, dietetických a neléčebných, bylin, ovoce, zeleniny a jiných přírodních potravinářských produktů pro humánní a veterinární spotřebu, např. sušení, fermentování, řezání.

(511) 5, 29, 30, 31, 32, 35, 39, 40  
(210) O-431339

(111) **281324**  
(220) 16.11.2005  
(151) 24.05.2006  
(540)



(730) **VAMED MEDITERRA a.s.**, Škrétova 490/12, Praha 2, 12000, CZ  
(510) (42) služby týkající se vědeckého výzkumu pro lékařské účely; (44) lékařské služby, zejména péče léčebná, rehabilitační, péče o hygienu a krásu poskytovanou lidem, poradenská činnost v oblasti životosprávy.  
(511) 42, 44  
(210) O-431482

(111) **281379**  
(220) 24.11.2005  
(151) 24.05.2006  
(540)

### REUNION

(730) **Řehoř Petr**, V Horce 185, Černošice, 25228, CZ  
(740) Mgr. Ing. Marek Němec, advokát, Nádražní 106, box 223, Sedlčany, 26401  
(510) (16) časopisy, knihy, mapy.

(511) 16  
(210) O-431717

(111) **281442**  
(220) 29.11.2005  
(151) 24.05.2006  
(540)

### RESTAURANT ZVONICE

(730) **Žaloudek Jaroslav**, Grafická 1216/25, Praha 5, 15000, CZ  
(510) (39) roznášková a rozvázková služba potravin a zboží; (41) pořádání a organizování vzdělávacích, kulturních a společenských akcí, organizační zajišťování a pořádání konferencí, symposií, seminářů a kurzů, pořádání gastronomických akcí, pořádání kulturních a společenských akcí, galerie, výstavy, semináře, symposia, přednášky, zprostředkování v oblasti kultury, provozování galerie výtvarných umění, umělecká agentura, provozování nočních i denních zábavných klubů, diskotéky; (43) hotelové služby a ubytovací služby včetně stravování, provozování penzionů, provozování agroturistických ubytovacích služeb, provozování restaurací, samoobslužných restaurací, jídelen, barů, kaváren, vináren, cukráren, bufetů a kiosků s občerstvením.  
(511) 39, 41, 43  
(210) O-431864

(111) **281725**  
(220) 21.03.2005  
(151) 26.06.2006  
(540)

### LAZARUS

(730) **Řehoř Petr**, V Horce 185, Černošice, 25228, CZ  
(740) Mgr. Ing. Marek Němec, advokát, Nádražní 106, Sedlčany, 26401  
(510) (43) restaurační a hotelové služby, stravování a ubytování.  
(511) 43  
(210) O-424445

(111) **282057**  
(220) 23.12.2005  
(151) 26.06.2006  
(540)



(730) **BARVY A LAKY HOSTIVAŘ, a.s.**, Průmyslová 11, Praha 10, Hostivař, 10219, CZ  
(740) RNDr. Marek Moša, Ph.D., patentový zástupce, Mečeříž 213, Mečeříž, 29477  
(510) (35) reklamní a propagační činnost, dodavatelské služby pro třetí osoby, pomoc při provozování obchodů a obchodních činností, poradenské a informační služby v oblasti obchodu, pomoc při řízení obchodní činnosti, řízení obchodního řetězce, pomoc při zřizování obchodních řetězců, pomoc při vstupu firem do obchodních řetězců, označování prodejen, organizační, objednávkové, nákupní a prodejní služby v oblasti obchodních řetězců, vše ve tř. 35, poskytování obchodních informací a jiných informačních produktů reklamního charakteru, poskytování multimediálních informací v oblasti obchodu, komerční využití Internetu v oblastech komerčních internetových médií a vyhledávacích služeb, on-line inzerce, marketing a obchod, pořádání a organizování veletrhů a výstav ke komerčním a reklamním účelům, zprostředkovatelská činnost v oblasti obchodu, inzertní, reklamní a propagační činnost, rozšiřování reklamních a propagačních materiálů, reklamní služby s využitím direct mailingu, průzkum trhu, pronájem reklamních ploch, předvádění pro reklamní účely a podporu prodeje, předvádění zboží, rozšiřování reklamních materiálů a

vzorků zboží, distribuce zboží k reklamním účelům, provádění aukcí a dražeb, činnost organizačních a ekonomických poradců, činnost účetních poradců, vedení účetnictví, zprostředkování v oblasti nákupu a prodeje zboží, marketing a průzkum trhu; (41) organizování a vedení seminářů, kolokvií, kongresů a konferencí, pořádání a řízení pracovních setkání, praktický výcvik, vydavatelská a nakladatelská činnost, pořádání a organizační zajištění kurzů, školení, přednášek, konferencí, vzdělávací a rekvalifikační činnost, zábava, zábavní činnost, organizování zábavy, organizování kulturních a vzdělávacích veletrhů a výstav, organizování sportovních soutěží, pořádání loterií, organizování a pořádání soutěží, informační činnost v oblasti zábavy a soutěží, zprostředkování služeb v oblasti zábavy, kultury a soutěží, zprostředkovávání informací z oblasti vzdělávání, školení, zábavy, sportu a kultury prostřednictvím počítačové komunikační sítě, agenturní činnost v oblasti kultury, provozování kulturních a kulturně-vzdělávacích zařízení.

(511) 35, 41  
(210) O-432725

(111) **283012**

(220) 21.06.2005  
(151) 24.08.2006

(540) **GESTO COMMUNICATIONS**

(730) **Línek Jiří Ing.**, U Balabenky 8, Praha 8, 18000, CZ  
(740) Rott, Růžička & Guttman Patentové, známkové a advokátní kanceláře, JUDr. Vladimír Rott, Vinohradská 37, Praha 2, 12000

(510) (35) reklama, propagace, pronájem reklamních materiálů, informace obchodní nebo podnikatelské, systematizace informací do počítačových databází, zpracovávání databází, odborné obchodní poradenství, obchodní konzultační a zprostředkovatelské služby, rozšiřování reklamních a inzertních materiálů (letáky, prospekty, tisky, vzorky), vydávání reklamních textů a jejich zveřejňování, oznamování, vyhlášení, publikování; (36) leasing, nákup na splátky, finanční služby; (37) montáž a opravy telekomunikačních zařízení, servisní a montážní činnost v oblasti telekomunikační techniky, zprostředkování servisních nebo montážních služeb z oblastí telekomunikací; (38) telekomunikační služby, provozování telekomunikačních sítí, telekomunikační služby mobilní, přenos a šíření informací, dat a zpráv prostřednictvím telekomunikačních sítí, provozování mobilní radiotelefonní sítě, provoz veřejné mobilní telekomunikační a datové sítě, pronájem a půjčování telekomunikačních zařízení, počítačová komunikace, elektronická pošta, služby připojení k mezinárodní síti Internet, služby na Internetu zahrnuté v této třídě, zejména přístup k síti Internet, včetně vysokorychlostního Internetu, přenos hlasové služby přes internetový protokol, pronájem zařízení pro přenos informací, poradenství v oblasti telekomunikací, zprostředkovatelská činnost v oblasti telekomunikací, zprostředkovatelská činnost v oblasti telekomunikační techniky, šíření elektronických časopisů, informací, elektronických periodik a knih v elektronické podobě prostřednictvím počítačové sítě, zejména Internetu a pomocí satelitů; (41) školicí činnost v oblasti telekomunikační techniky, výchovná, kulturní, vzdělávací a zábavní činnost, školicí činnost, pořádání kulturních, společenských a sportovních akcí, vydavatelská a nakladatelská činnost, tvorba elektronických časopisů a knih, organizace a pořádání výchovných, kulturních nebo vzdělávacích nebo společenských výstav, organizování soutěží; (42) pronájem počítačového software, analytické a inženýrské práce v oblasti telekomunikací, činnost technických poradců v oblasti telekomunikací, příprava a vypracování technických návrhů v oblasti telekomunikací, konzultační činnost v oblasti telekomunikační techniky, provozování počítačových center, zprostředkovatelská a obstaravatelská činnost v oblasti výpočetní a informační techniky, hosting pro veškeré oblasti informačních technologií, včetně webových stránek v rámci Internetu, extranetu, intranetu, aplikací na systémech a sítích společnosti, klientských systémech, na hardwaru a infrastruktuře společnosti.

(511) 35, 36, 37, 38, 41, 42  
(210) O-427519

(111) **283013**  
(220) 21.06.2005  
(151) 24.08.2006  
(540)

**GESTO**

(730) **Línek Jiří Ing.**, U Balabenky 8, Praha 8, 18000, CZ  
(740) Rott, Růžička & Guttman Patentové, známkové a advokátní kanceláře, JUDr. Vladimír Rott, Vinohradská 37, Praha 2, 12000  
(510) (35) reklama, propagace, pronájem reklamních materiálů, informace obchodní nebo podnikatelské, systematizace informací do počítačových databází, zpracovávání databází, odborné obchodní poradenství, obchodní konzultační a zprostředkovatelské služby, rozšiřování reklamních a inzertních materiálů (letáky, prospekty, tisky, vzorky), vydávání reklamních textů a jejich zveřejňování, oznamování, vyhlášení, publikování; (36) leasing, nákup na splátky, finanční služby; (37) montáž a opravy telekomunikačních zařízení, servisní a montážní činnost v oblasti telekomunikační techniky, zprostředkování servisních nebo montážních služeb z oblastí telekomunikací; (38) telekomunikační služby, provozování telekomunikačních sítí, telekomunikační služby mobilní, přenos a šíření informací, dat a zpráv prostřednictvím telekomunikačních sítí, provozování mobilní radiotelefonní sítě, provoz veřejné mobilní telekomunikační a datové sítě, pronájem a půjčování telekomunikačních zařízení, počítačová komunikace, elektronická pošta, služby připojení k mezinárodní síti internet, služby na internetu zahrnuté v této třídě, zejména přístup k síti internet, včetně vysokorychlostního internetu, přenos hlasové služby přes internetový protokol, pronájem zařízení pro přenos informací, poradenství v oblasti telekomunikací, zprostředkovatelská činnost v oblasti telekomunikací, zprostředkovatelská činnost v oblasti telekomunikační techniky, šíření elektronických časopisů, informací, elektronických periodik a knih v elektronické podobě prostřednictvím počítačové sítě, zejména internetu a pomocí satelitů; (41) školicí činnost v oblasti telekomunikační techniky, výchovná, kulturní, vzdělávací a zábavní činnost, školicí činnost, pořádání kulturních, společenských a sportovních akcí, vydavatelská a nakladatelská činnost, tvorba elektronických časopisů a knih, organizace a pořádání výchovných, kulturních nebo vzdělávacích nebo společenských výstav, organizování soutěží; (42) pronájem počítačového software, analytické a inženýrské práce v oblasti telekomunikací, činnost technických poradců v oblasti telekomunikací, příprava a vypracování technických návrhů v oblasti telekomunikací, konzultační činnost v oblasti telekomunikační techniky, provozování počítačových center, zprostředkovatelská a obstaravatelská činnost v oblasti výpočetní a informační techniky, hosting pro veškeré oblasti informačních technologií, včetně webových stránek v rámci internetu, extranetu, intranetu, aplikací na systémech a sítích společnosti, klientských systémech, na hardwaru a infrastruktuře společnosti.

(511) 35, 36, 37, 38, 41, 42  
(210) O-427520

(111) **284069**

(220) 27.02.2006  
(151) 25.09.2006  
(540)

**Ladydreams**

(730) **City Realex, a.s.**, Tenisová 954/16, Praha 10, 10200, CZ  
(740) PROPATENT, Ing. Vlasta Sedláčková, Pod Pekařkou 1, Praha 4, 14700  
(510) (9) nahané zvukově-obrazové nosiče; (16) periodické a neperiodické tiskoviny; (35) zprostředkování obchodních záležitostí; (39) zásilková služba; (41) vydavatelská činnost.  
(511) 9, 16, 35, 39, 41  
(210) O-434922

(111) **284959**  
(220) 10.04.2006  
(151) 23.10.2006  
(540)



(730) **DASMAR, s.r.o.**, Hájová 358/6, Břeclav - Poštorná, 69141, CZ  
(740) HALAXOVÁ & HALAXOVÁ, TETRAPAT, RNDr. Zdeňka Halaxová, Dukelská 891/4, Olomouc, 77200  
(510) (7) stroje a obráběcí stroje včetně jejich součástí, motory (s výjimkou motorů pro pozemní vozidla), čerpadla, kompresory, hydraulická zařízení, čisticí stroje, dmychadla, dopravníky, generátory, ventily, zemědělské stroje, tiskařské stroje, regulátory, elektrické a elektromechanické spotřebiče pro domácnosti v rozsahu této třídy, vysavače, mycí linky, myčky, pračky, sušící stroje; (9) přístroje a nástroje vědecké, námořní, geodetické, fotografické, filmové, optické, navigační, přístroje a nástroje pro měření, vážení, signalizaci, kontrolu, záchranu, přístroje pro vyučování, přístroje a nástroje pro vedení, přepínání, přeměnu, akumulaci, regulaci nebo řízení elektrického proudu, kabely a vodiče, přístroje pro záznam, reprodukci a převod obrazu, zvuku nebo jiných dat, nosiče záznamu patřící do této třídy, automatické distributory a mechanismy pro přístroje na mince, zapisovací pokladny, přístroje pro zpracování informací, počítače a jejich komponenty, hasicí přístroje, software, telekomunikační přístroje, kopírovací stroje, baterie; (11) přístroje pro osvětlení, topení, výrobu páry, přístroje pro sušení, ventilaci, rozvod vody a sanitární zařízení, přístroje a zařízení pro klimatizaci, varné elektrické náčiní, elektricky vyhřívané polštáře a pokrývky, ohříváče vody, zařízení pro rozvod, čištění a úpravu vody, stroje a přístroje na čištění vzduchu, odsavače par, ohříváče vzduchu, stroje a přístroje na chlazení vzduchu, vše včetně příslušenství, stroje a přístroje pro chlazení a mražení, prostředky k vytápění, sporáky, elektrické kuchyňské přístroje patřící do této třídy; (37) montáž, údržba a opravy vyhrazených elektrických zařízení, montáž, údržba a opravy zařízení uvedených ve třídách 7, 9 a 11; (42) projektování elektrických a elektronických zařízení, inženýrská činnost a služby v rozsahu této třídy.  
(511) 7, 9, 11, 37, 42  
(210) O-436361

(111) **285349**  
(220) 21.04.2005  
(151) 27.11.2006  
(540)

### BRILANT

(730) **BEST, a. s.**, Rybnice 148, Kaznějov, 33151, CZ  
(740) Mgr. Ing. Marek Němec, advokát, Nádražní 106, Sedlčany, 26401  
(510) (6) obecné kovy a jejich slitiny, kovové stavební materiály, zámečnické výrobky a potřeby, kování stavební i nábytkové, klempířské výrobky a potřeby kovové, hřebíky, šrouby, vruty, matice, podložky, litinová zábradlí, litinové sloupky, litinové mříže a jiné litinové stavební prvky a doplňky, trezory, kovové výrobky jako rámy, trámy, mříže, žebříky, dveře, okna a neuvvedené jinde; (19) cementové zboží a umělý kámen, dlažební prvky včetně tvarovaných dlaždic, dlažební panely, dlažební kostky a kameny, dělicí a okrajové stavební prvky jako obrubníky, mostní obruby, vozovkové dělicí prvky, tvarovky, kameninové a cementové roury, keramické stavební prvky a keramické stavební doplňky, stavební dřevo, stavební sklo včetně skleněných cihel a dlaždic, betonové, keramické a kamenné stavební prvky pro veřejná prostranství, venkovní architekturu a architektonické prvky.  
(511) 6, 19  
(210) O-425564

(111) **285358**  
(220) 04.05.2005  
(151) 27.11.2006  
(540)

### ELASTIQ

(730) **MacDermid Agricultural Solutions Holdings B.V.**, Waterbury, CT, US  
(740) Společná advokátní kancelář Všecka Zelený Švorčík Kalenský a partneři, JUDr. Petr Kalenský, Hájkova 2, Praha 2, 12000  
(510) (1) přípravky na regulaci růstu rostlin, povrchově aktivní chemické látky (surfactanty), chemikálie pro použití v zahradnictví a zemědělství; (5) herbicidy, fungicidy, insekticidy, přípravky na ničení roztočů (miticidy), lepicí přípravky na chytání hmyzu, pesticidy.  
(511) 1, 5  
(210) O-426026

(111) **285376**  
(220) 29.06.2005  
(151) 27.11.2006  
(540)

### mediakombi

(730) **MAFRA, a. s.**, Karla Engliše 519/11, Praha 5, 15000, CZ  
(740) Rott, Růžička & Guttman, patentové a známkové kanceláře, JUDr. Michal Růžička, Vinohradská 37, Praha 2, 12000  
(510) (9) elektronická média; (16) tiskoviny všech druhů zejména noviny, časopisy, knihy, fotografie; (41) nakladatelské a vydavatelské služby.  
(511) 9, 16, 41  
(210) O-427792

(111) **285537**  
(220) 04.04.2006  
(151) 27.11.2006  
(540)



(730) **Jazykový Institut Praha, s.r.o.**, 28. pluku 914/45, Praha, 10000, CZ  
(510) (35) dodavatelské služby pro třetí osoby (nákup výrobků a služeb pro jiné podniky); (39) doprovázení turistů; (41) vyučování, vzdělávání, překladatelské služby.  
(511) 35, 39, 41  
(210) O-436207

(111) **285538**  
(220) 04.04.2006  
(151) 27.11.2006  
(540)



(730) **Jazykový Institut Praha, s.r.o.**, 28. pluku 914/45, Praha, 10000, CZ  
(510) (35) dodavatelské služby pro třetí osoby (nákup výrobků a služeb pro jiné podniky); (39) doprovázení turistů; (41) vyučování, vzdělávání, překladatelské služby.  
(511) 35, 39, 41  
(210) O-436208

(111) **285539**  
(220) 04.04.2006  
(151) 27.11.2006  
(540)



(730) **Jazykový Institut Praha, s.r.o.**, 28. pluku 914/45, Praha, 10000, CZ  
(510) (35) dodavatelské služby pro třetí osoby (nákup výrobků a služeb pro jiné podniky); (39) doprovázení turistů; (41) vyučování, vzdělávání, překladatelské služby.  
(511) 35, 39, 41  
(210) O-436209

(111) **285587**  
(220) 14.04.2006  
(151) 27.11.2006  
(540)



(730) **Zlatá vejce a.s.**, Tyršova 2075, Benešov, 25601, CZ  
(740) Mgr. Klára Studená, advokátka, patentová zástupkyně, Na Poříčí 12, Praha 1, 11000  
(510) (29) vejce, vaječná melange, vaječné směsi v prášku, vaječné bílky, vaječné žloutky, vaječné konzervy.  
(511) 29  
(210) O-436559

(111) **285670**  
(220) 04.05.2006  
(151) 27.11.2006  
(540)

### RED SPOT

(730) **Martin Trnka**, Velvěty 46, Rtyně nad Bílinou, 41501, CZ  
(740) Advokátní a patentová kancelář DANĚK & PARTNERS, Dr. Vilém Daněk, Vinohradská 45, Praha 2, 12000  
(510) (25) textilní výrobky spadající do této třídy, oděvy včetně sportovních oděvů a oděvů pro volný čas, obuv včetně sportovní obuvi, pantofle, sandály, střevíce, pokrývky hlavy, kloboučnické zboží, zejména baret, cylindry, čapky, čepice, klobouky, klobouky textilní, punčochové zboží, rukavice včetně rukavic bez prstů, palcových a dámských dlouhých rukavic, rukávniky, konfekce, zejména svrchní oblečení, např. bundy, vesty, saka, trička a nátělníky, fleecové (počesávané) oblečení, trepky, jarní, letní, podzimní a zimní oblečení dámské, pánské i dětské, jako šaty krátké i dlouhé, košile, polokošile, bundokošile, obleky, halenky, kalhoty krátké i dlouhé, kabáty a pláště, šátky a šály, uniformy, kostýmy, jeansy, kombinézy, dětské oblečení, elastické pletené zboží, kožichy, kožešiny (oděvy), oděvní zboží, oblečení z kůže a z imitace kůže, prádlo osobní, prádlo spodní všeho druhu, oděvní doplňky spadající do této třídy, šponovky, plavky a plážové oblečení, oblečení do deště, oblečení na tenis, na golf a na další sporty, blejzry, pláštěnky, kabátky, živůtky, smokiny a večerní oblečení, svetry, pulovry, paleta a ponča včetně kožešinových, teplákové soupravy, oblečení na spaní a domácí oblečení, župany, spodky, negligé včetně pletených a krajkových, kombiné, korzety, bokovky, podprsenky, cvičební, baletní a sportovní trikoty, punčochy, ponožky a punčochové kalhoty, spodničky, kimona, kaftany, oblečení typu kabuki, harémové oblečení, kravaty, motýlky, přezůvky, obuv určená pro jízdu na snowboardech a ostatní obuv ve třídě 25, podkolenky, turistické oděvy, pracovní oděvy spadající do této třídy, oděvnícké zboží z elastických tkanin, cyklistické oděvy, nátepníčky, sportovní čelenky, džínové oblečení pro děti i dospělé, boa (kožešinové límce), body (spodní prádlo), bryndáčky (ne z papíru), kamaše, kapuce, maskarní kostýmy, košilová sedla, koupací pláště, pracovní pláště spadající do této třídy, legíny, límečky, livrej, manžety, noční kabátky, opasky, pásky ke kalhotám, plenky dětské textilní, pletené zboží (stávkové zboží), podpatníčky, podpatky, podrážky k obuvi, podvazky, potítka, pytle na oděvy, ramínka u dámského prádla, slintáčky (ne z papíru), snímatelné límce, šerpy, výbavička pro novorozence, zástěry, závoje, zimníky, nadměrné velikosti výrobků této třídy; (26) galanterní výrobky, brože (jako oděvní doplňky), čelenky, čepice (pomůcka kadeřnická), elastické stuhy, flitry na oděvy, gummy do prádla, textilní galanterie, jehelníky, jehlice, jehly, kanýry, kloboukové ozdoby, knoflíky, korzetové kostice, krajky, krabice na šicí potřeby, kroužky na oděvy, květiny umělé, lemůvky, lemy, nažehlovací záplaty, nárameníky, náprstky na šití, náplety elastické, oděvní šňůrky, umělé ovoce, ozdoby do vlasů, pajetky, panenky čajové, paruky, paspulky, patentky, ptačí pera jako oděvní ozdoby, popruhy na vodění dětí, prýmký,

přezky (oděvní doplňky), přičesky z vlasů, síčky do vlasů, spony do vlasů, spony jako oděvní doplněk, sřapce, stuhý, šněrovadlo do bot, šňůry pletené, špendlíky, tkalouny, tkanice, tupé, třásně, umělé kníry a vousy, věnce umělé, vlásenky, vlasové natáčky, volány, zdrhovadla, zipy, značky na prádlo, žinylka.

(511) 25, 26  
(210) O-437153

(111) **286080**  
(220) 09.05.2005  
(151) 21.12.2006  
(540)



(730) **Prague Art Future, občanské sdružení**, Janovského 23, Praha 7, 17000, CZ  
(740) AK Glatzová & Co., JUDr. Vít Horáček, advokát, Husova 5, Praha 1, 11000  
(510) (16) sborníky, pozvánky, letáky, plakáty, knihy, záložky do knih, grafiky, pohlednice; (35) pořádání kulturních, sportovních, obchodních a zábavních atrakcí k propagačním účelům, distribuce propagačních materiálů, organizování komerčních a reklamních výstav; (41) kulturní činnost, výstavnictví a prezentace k jiným než reklamním a obchodním účelům, pořádání kulturních a vzdělávacích výstav národních i mezinárodních, předprodej vstupenek, produkce divadelních nebo jiných kulturních představení.  
(511) 16, 35, 41  
(210) O-426145

(111) **286129**  
(220) 28.12.2005  
(151) 21.12.2006  
(540)



(730) **INSPEKT - SERVIS, s.r.o.**, Kateřina 7, Dolní Podluží, 40755, CZ  
(510) (35) činnost ekonomických poradců a zprostředkovatelská činnost v tomto oboru, kancelářské práce.  
(511) 35  
(210) O-432849

(111) **286148**  
(220) 09.02.2006  
(151) 21.12.2006  
(540)

## ATAVIS ET ARMIS

(730) **Řehoř Petr**, V Horce 185, Černošice, 25228, CZ  
(740) Mgr. Ing. Marek Němec, advokát, Nádražní 106, Sedlčany, 26401  
(510) (43) restaurační a hotelové služby, stravování a ubytování.  
(511) 43  
(210) O-434262

(111) **286879**  
(220) 26.04.2006  
(151) 18.01.2007  
(540)

## REKLAMNÍ DŮM

(730) **Mario Wiedermann Mgr.**, Letců 13, Olomouc, 77900, CZ  
(740) HALAXOVÁ & HALAXOVÁ, TETRAPAT, RNDr. Zdeňka Halaxová, Dukelská 891/4, Olomouc, 77200  
(510) (35) inzertní, reklamní a propagační činnost, obstaravatelská a zprostředkovatelská činnost v oblasti obchodu, poskytování pomoci při provozu obchodu, marketing, poskytování informací a jiných informačních produktů všeho druhu ve tř. 35, dodavatelské služby pro třetí osoby, administrativní práce, obchodní poradenství, organizování výstav, veletrhů, společenských akcí a školení komerčních nebo reklamních, pronájem reklamních ploch, činnost podnikatelských, ekonomických a organizačních poradců, marketingová činnost, módní přehlídky pro reklamní nebo komerční účely; (41) zprostředkovatelská činnost v oblasti výchovy, vzdělávání, kultury, zábavy a sportu, organizování a pořádání kulturních, výchovných, vzdělávacích, zábavních a sportovních akcí, slavností a přehlídek, organizování a pořádání festivalů, zprostředkování a organizování divadelních a hudebních a filmových představení, pořádání soutěží a festivalů včetně soutěží krásy, služby v oblasti estrády, kino, vedení a organizování seminářů, kongresů, konferencí a sympozií, organizování, zprostředkování a pořádání výstav, soutěží a kulturních a společenských akcí, předprodej vstupenek, divadelně-šermířská představení, pořádání městských a hradních slavností, hudební a taneční představení, zprostředkování předvádění dobových řemesel, pořádání kulturně-historických programů na hradech, zámcích a v centrech obcí, agenturní činnost v oblasti kultury, umění, zábavy a sportu, provozování fitness center, organizování kvalifikačních kurzů pro modelky a manekýnky, agenturní činnost v oblasti modelingu, umělecké fotografování, agenturní činnost v zastupování výkonných umělců, poradenská a konzultační činnost v oblasti kultury, módní přehlídky; (44) péče o hygienu a krásu osob a zvířat, aromaterapeutické služby, farmaceutické poradenství, fyzioterapie, kadeřnictví a kosmetické salóny, kliniky a sanatoria, lékařské služby, manikúra, masáže, psychologické služby, salóny krásy, zdravotní péče.  
(511) 35, 41, 44  
(210) O-436867

(111) **287459**  
(220) 15.04.2005  
(151) 22.02.2007  
(540)

## MATICE SVATOHORSKÁ

(730) **MATICE SVATOHORSKÁ**, Svatá Hora 591, Příbram, 26101, CZ  
(740) Mgr. Ing. Marek Němec, advokát, Nádražní 106, Sedlčany, 26401  
(510) (16) knihy, časopisy, letáky, mapy, fotografie, reklamní papírové materiály; (36) správa a pronájem nemovitostí, pořádání finančních sbírek; (39) pořádání a obstarávání zájezdů; (41) nakladatelství a vydavatelství, zejména knih, časopisů a elektronických a digitálních médií, provoz školy, pořádání sportovních utkání, tanečních zábav, diskoték a koncertů i divadelních vystoupení, kino, divadlo, loutkové divadlo, činnost výkonných umělců, fitness centrum; (43) provoz restaurace, hotelu, poskytování občerstvení, ubytovací služby, domov důchodců a zařízení sociální péče, obstarávání ubytování a stravování.  
(511) 16, 36, 39, 41, 43  
(210) O-425360



(111) **287553**  
(220) 10.05.2006  
(151) 22.02.2007  
(540)

### Infopanel

(730) **ELVAC SOLUTIONS s.r.o.**, Hasičská 930/53, Ostrava, Hrabůvka, 70030, CZ  
(510) (9) software; (42) návrh na vývoj počítačového softwaru.  
(511) 9, 42  
(210) O-437234

(111) **293022**  
(220) 01.02.2006  
(151) 03.10.2007  
(540)

### Cyprex

(730) **CYMEDICA, spol. s r. o.**, Pod Nádražím 308/24, Hořovice, 26801, CZ  
(510) (1) chemické výrobky pro zemědělství, zahradnictví, lesnictví, chemické prostředky pro konzervování potravin, síra; (5) léčiva, drogy pro léčebné účely, farmaceutické přípravky humánní a veterinární, organopreparáty, chemické přípravky pro medicínu, hygienu a farmacii, přípravky baktericidní, fungicidní, insekticidní, dezinfekční, krevní deriváty, antimikrobiální přípravky, antiparazitika, sílicí a dietetické přípravky k lékařským a veterinárním účelům, prostředky na ničení rostlinných a živočišných škůdců, medikované přípravky pro zvířata, minerální krmiva pro zvířata, chemické přísady do krmiv parfikační a stimulační substancí pro výživu zvířat, premixy krmných aditiv, medikované krmné přípravky určené pro výživu zvířat, minerálně vitamínové směsi pro zvířata, vitamínové koncentráty pro zvířata, tablety multivitaminové, vitamínové, vápníkové s obsahem specificky účinných látek, určené pro zvířata; (42) výzkumná a vývojová činnost v oblasti krmných aditiv, biologické testy na zvířatech.  
(511) 1, 5, 42  
(210) O-434006

(111) **293762**  
(220) 29.06.2005  
(151) 07.11.2007  
(540)

### SUPERŠANCE

(730) **MAFRA, a.s.**, Karla Engliše 519/11, Praha 5, 15000, CZ  
(740) Rott, Růžička & Guttman, patentové a známkové kanceláře, JUDr. Michal Růžička, Vinohradská 37, Praha 2, 12000  
(510) (16) periodické publikace, časopisy, brožury, informační produkty na papírových nosičích, letáky, plakáty, tištěné manuály, reklamní a propagační předměty z papíru.  
(511) 16  
(210) O-427789

(111) **300675**  
(220) 05.05.2005  
(151) 24.09.2008  
(540)

### MITSUKO Coudenhove-Kalergi

(730) **Noshirová Vlasta PhDr.**, Prímá 3/1656, Praha 5, 15000, CZ  
(740) JUDr. Josef Novák, advokát, Přemyslovská 11/2346, Praha 3 - Vinohrady, 13000  
(510) (9) zvukové nosiče, obrazové nosiče a jejich obaly, gramofonové desky, přístroje pro zpracování informací a počítače; (14) klenoty, bižuterie, drahokamy, hodinky; (16) veškeré tiskárenské výrobky v rámci této třídy, obaly z papíru a umělých hmot, spadající do této třídy, fotografie, psací potřeby; (18) kůže, imitace kůže a výrobky z těchto materiálů v jiných třídách neobsažené, kufr, zavazadla, deštníky, slunečníky, hole; (25) oděvy, obuv, kloboučnické zboží; (35) propagační činnost, reklama, pomoc při řízení obchodní činnosti, obchodní administrativa; (38) šíření zvukových a obrazových záznamů prostřednictvím sítí; (41) výchova, vzdělávání, zábava, kulturní aktivity, vydávání knih a tvorba filmů, tvorba

zvukových a obrazových záznamů; (42) tvorba software, tvorba počítačových databází.  
(511) 9, 14, 16, 18, 25, 35, 38, 41, 42  
(210) O-426090

(111) **304527**  
(220) 11.05.2005  
(151) 19.03.2009  
(540)

### MODELIN

(730) **Dr. Popov s. r. o.**, Plzeňská 857, Planá, 34815, CZ  
(510) (3) kosmetické výrobky, vonné oleje, parfumerie; (5) výrobky zdravotnické a dietetické pro léčebné účely, zejména medicínální a dietetické čaje a čajové směsi všeho druhu, například ovocné, bylinné a z jiných přírodních produktů, dietetické a vitamínové preparáty pro humánní a veterinární použití, zejména vitamínové nápoje a povzbuzující přípravky z bylin a přírodních produktů, například výtažky, výluhy, šťávy, sirupy, kapky, farmaceutické odvary a éterické roztoky z bylin, ovoce a jiných přírodních produktů, farmaceutické výrobky; (29) sušené, konzervované a vařené ovoce, zelenina, byliny a jiné přírodní produkty, včetně jejich směsí; (30) čaje všeho druhu, včetně jejich směsí, sypané, porcované, sáčkové a lisované, zejména z ovoce, bylin a jiných přírodních produktů, čajové extrakty přírodní a ochucené, potraviny pro zvláštní výživu, potraviny rostlinného původu připravené pro konzumaci nebo konzervování.  
(511) 3, 5, 29, 30  
(210) O-426284

(111) **308028**  
(220) 19.05.2005  
(151) 29.09.2009  
(540)

### NIRWANA

(730) **Rapunzel Naturkost GmbH**, Rapunzelstrasse 1, 87764 Legau, DE  
(740) TaylorWessing e|n|w|c advokáti v.o.s., Dr. Erwin Hanslik, U Prašné Brány 1, Praha 1, 11000  
(510) (30) čokoláda.  
(511) 30  
(210) O-467710

(111) **310538**  
(220) 18.05.2005  
(151) 10.02.2010  
(540)



(730) **SAFRAN FILMS, s.r.o.**, Břevnovská 16/485, Praha 6 - Břevnov, 16900, CZ  
(740) JUDr. Aleš Zábrš, Na Beránce 2, Praha 6, 16000  
(510) (35) reklamní agentury; (41) filmová produkce, zábava, sportovní a kulturní aktivity, záznam, převod a reprodukce zvuku a obrazu.  
(511) 35, 41  
(210) O-426494

### Zániky ochranných známek uplynutím doby platnosti

Kapitola obsahuje údaje o ochranných známkách, které zanikly uplynutím doby platnosti podle ustanovení § 29 odst. 1 zákona č. 441/2003 Sb.

Číslo zápisu	Datum zániku	Číslo zápisu	Datum zániku	Číslo zápisu	Datum zániku	Číslo zápisu	Datum zániku
182419	18.10.2014	196161	17.10.2014	271360	18.10.2014	273344	18.10.2014
182782	18.10.2014	196162	17.10.2014	272412	18.10.2014	273345	18.10.2014
189010	17.10.2014	196163	18.10.2014	272413	18.10.2014	273346	18.10.2014
189012	17.10.2014	196168	19.10.2014	272414	18.10.2014	273347	18.10.2014
189015	18.10.2014	196169A	19.10.2014	272415	18.10.2014	273349	18.10.2014
190675	17.10.2014	196169	19.10.2014	272420	19.10.2014	273364	19.10.2014
190685	19.10.2014	196784	17.10.2014	272423	19.10.2014	273365	19.10.2014
192994	18.10.2014	196788	19.10.2014	272426	19.10.2014	273366	19.10.2014
193652	19.10.2014	198322	18.10.2014	272427	19.10.2014	273885	18.10.2014
193653	19.10.2014	198326A	19.10.2014	272428	19.10.2014	275194	18.10.2014
194350	17.10.2014	198327	19.10.2014	272429	19.10.2014	275195	19.10.2014
194353	19.10.2014	200846	19.10.2014	272431	19.10.2014	275860	18.10.2014
195238	18.10.2014	232482	17.10.2014	272432	19.10.2014	275861	18.10.2014
195243	19.10.2014	232483	17.10.2014	273340	18.10.2014	275863	19.10.2014
195244	19.10.2014	271359	18.10.2014	273343	18.10.2014		

### Vzdání se práv k ochranné známce

Vlastník ochranné známky se může podle ustanovení § 30 zákona č. 441/2003 Sb. u Úřadu písemným prohlášením vzdát práv k ochranné známce v rozsahu všech výrobků nebo služeb, pro které byla zapsána, nebo některých z nich. Účinky tohoto prohlášení nastávají dnem doručení prohlášení vlastníka ochranné známky Úřadu a nelze je vzít zpět. V této kapitole je tedy uvedeno datum účinnosti vzdání se práv k ochranné známce. Pokud se vlastník vzdal práv k ochranné známce jen v rozsahu některých výrobků a služeb, je pod příslušným INID kódem zveřejněn rovněž zbývající seznam výrobků a služeb, pro které ochranná známka zůstává zapsána. Tato kapitola dále zahrnuje údaje o ochranných známkách, u kterých vlastník písemným prohlášením omezil rozsah ochrany ve vztahu k prvku ochranné známky.

(111) 305665

(540)

#### RETRO

(510) (29) ovoce a zelenina konzervované, sušené a zavařené, želé, džemy, kompoty, výrobky na bázi brambor jako bramborové lupínky apod., ovocné dřeně; (30) cukrovinky, čokoládové výrobky, čokoládové cukrovinky, čokoládové polevy, čokoládové bombóny, čokoláda na pití, marcipán, mandlové těsto, perníky, oplatky, cukrářské výrobky všeho druhu, bombóny, bonboniéry, sušenky, suchary, koláče, medovníky, káva, čaj, kakao, cukr, rýže, kávové náhražky, med, sirup melasový, droždí pro kynutí, sůl, koření, led pro osvěžení, obilné vločky, výrobky na bázi sušené bramborové kaše, pšeničné mouky, nativních a modifikovaných škrobů jako bramborové těsto v prášku, bramborová kaše v prášku, bramborové dtě, bramborové krokety v prášku, bramborové noky v prášku, směs pro přípravu knedlíků; (32) piva všeho druhu, vody minerální a šumivé a jiné nealkoholické nápoje, sirupy a jiné přípravky k přípravě nápojů, ovocné šťávy a nápoje z ovocných šťáv.

(511) 29, 30, 32

(210) O-465318

s účinností ode dne 06.05.2015/prohlášení vlastníka o částečném vzdání se práv

---

(111) 336818

(540)

#### Transit +

(510) (5) potrava pro kojence, dětská mléka, dietetické přípravky upravené pro léčebné účely pro kojence a děti mladší 3 let.

(511) 5

(210) O-508265

s účinností ode dne 11.05.2015/prohlášení vlastníka o částečném vzdání se práv

---

### Změny vlastníků ochranných známek

Kapitola obsahuje údaje o ochranných známkách, které byly převedeny nebo přešly ve smyslu ustanovení § 15 odst. 1, 2 a § 16 zákona č. 441/2003 Sb. na jiného vlastníka v rozsahu všech zapsaných výrobků nebo služeb.

Číslo zápisu	Dřívější vlastník	Nynější vlastník	S účinností od
182667	Deutsche Amphibolin-Werke von Robert Murjahn Stiftung & Co KG, Rossdörfer Strasse 50, Ober-Ramstadt, DE	DAW SE, Rossdörfer Strasse 50, 64372 Ober-Ramstadt, DE	12.05.2015
187077	Kaz Ibérica - Produtos de Consumo, S. A., Rua do Lordelo, P.O.Box 2018, Fanzeres, PT	Helen of Troy Limited, The Phoenix Centre George Street Belleville, St. Michael, BB	11.05.2015
189174	Cargill Texturizing Solutions Deutschland GmbH & Co. KG, Ausschlaeger Elbdeich 62, 20539 Hamburg, DE	DSM IP Assets B.V., Het Overloon 1, TE Heerlen, NL	11.05.2015
203418	Société des Produits Nestlé S.A., Vevey, CH	Premier Nutrition Corporation, 5905 Christie Avenue, 94608 Emeryville, CA, US	11.05.2015
219292	Balán Miroslav, U Koruny 353, Kutná Hora - Sedlec, 28403, CZ	Balán Miroslav, U Koruny 353, Kutná Hora - Sedlec, 28403, CZ RONI EPAM s.r.o., Nám. Kinských 601/3, Praha 5, 15000, CZ	11.05.2015
220869	Société des Produits Nestlé S.A., Vevey, CH	Premier Nutrition Corporation, 5905 Christie Avenue, 94608 Emeryville, CA, US	11.05.2015
221303	Société des Produits Nestlé S.A., Vevey, CH	Premier Nutrition Corporation, 5905 Christie Avenue, 94608 Emeryville, CA, US	11.05.2015
223488	Terinvest, spol. s r.o., Americká 459/27, Praha 2, 12000, CZ	Šviga Jiří Ing., Týnská ulička 10, Praha 1, 11000, CZ	11.05.2015
235814	akad. mal. Grimm Jan, Mírové nám. 12, Litoměřice, 41201, CZ	Grimmová Ivana ak.mal., Hotel Salva Guarda, Mírové náměstí 12, Litoměřice, 41201, CZ	11.05.2015
237794	Unicorn a.s., V Kapslovně 2767/2, Praha 3, 13000, CZ	Unicorn Systems a.s., V Kapslovně 2/2767, Praha 3, 13000, CZ	11.05.2015
237795	Unicorn a.s., V Kapslovně 2767/2, Praha 3, 13000, CZ	Unicorn Systems a.s., V Kapslovně 2/2767, Praha 3, 13000, CZ	11.05.2015
239695	Venkrbec Roman, Družstevní 628/25a, Batelov, 58851, CZ	Vláčilová Radka, V Kapslovně 2770/1, Praha, 13000, CZ	11.05.2015
256429	ASSA ABLOY AB, Box 70340, S-107 23 Stockholm, SE	ASSA ABLOY Branding S.à.r.l., 11-13 Boulevard de la Foire, L-1528 Luxembourg, LU	11.05.2015
258037	CZECH NEWS CENTER a.s., Komunardů 1584/42, Praha, 17000, CZ	NEWSWEEK LLC, 7 Hannover Square, 5th Floor, New York, NY 10004, NY, US	11.05.2015
264561	Venkrbec Roman, Družstevní 628/25a, Batelov, 58851, CZ	Vláčilová Radka, V Kapslovně 2770/1, Praha, 13000, CZ	11.05.2015
269760	OFFICE HOUSE s.r.o., Ovocný trh 572/11, Praha 1, 11000, CZ	CESSORIA LTD, Acropoleos 73A, Nikósie, Geri, P.C. 2200, CY	11.05.2015
272679	Klenoty aurum a.s., U libeňského pivovaru 2015/10, Praha 8, Libeň, 18000, CZ	KLENOTY AURUM,s.r.o., U libeňského pivovaru 10, Praha 8, 18000, CZ	11.05.2015
272680	Klenoty aurum a.s., U libeňského pivovaru 2015/10, Praha 8, Libeň, 18000, CZ	KLENOTY AURUM,s.r.o., U libeňského pivovaru 10, Praha 8, 18000, CZ	11.05.2015
272681	Klenoty aurum a.s., U libeňského pivovaru 2015/10, Praha 8, Libeň, 18000, CZ	KLENOTY AURUM,s.r.o., U libeňského pivovaru 10, Praha 8, 18000, CZ	11.05.2015
272682	Klenoty aurum a.s., U libeňského pivovaru 2015/10, Praha 8, Libeň, 18000, CZ	KLENOTY AURUM,s.r.o., U libeňského pivovaru 10, Praha 8, 18000, CZ	11.05.2015
272773	Klenoty aurum a.s., U libeňského pivovaru 2015/10, Praha 8, 18000, CZ	KLENOTY AURUM,s.r.o., U libeňského pivovaru 10, Praha 8, 18000, CZ	11.05.2015
274159	AMÁDEUS, spol. s r.o., U silnice 949, Praha 6, 16150, CZ	AMÁDEUS REAL, a.s., Dlouhá 741/13, Praha 1, 11678, CZ	12.05.2015
276440	Balán Miroslav, U Koruny 353, Kutná Hora - Sedlec, 28403, CZ	Balán Miroslav, U Koruny 353, Kutná Hora - Sedlec, 28403, CZ RONI EPAM s.r.o., Nám. Kinských 601/3, Praha 5, 15000, CZ	11.05.2015
277061	Socheno Trading Limited, Makarios Av. 232, Apollo Court, Limassol, CY	KCA Ltd., The Financial Services Centre, P.O.Box 1823, Paul's Avenue, Kingstown, VC	12.05.2015
277062	Socheno Trading Limited, Makarios Av. 232, Apollo Court, Limassol, CY	KCA Ltd., The Financial Services Centre, P.O.Box 1823, Paul's Avenue, Kingstown, VC	12.05.2015
277736	AV Technics s.r.o., Hlinská 9, České Budějovice, 37001, CZ	ART 4 PROMOTION, s.r.o., Hlinská 434/9, České Budějovice 4, 37001, CZ	11.05.2015
278122	Socheno Trading Limited, Makarios Av., Apollo Court 232, Limassol, CY	KCA Ltd., The Financial Services Centre, P.O.Box 1823, Paul's Avenue, Kingstown, VC	12.05.2015
279754	PhDr. Milan Hutta, Okružní 373, Planá nad Lužnicí, 39111, CZ	Vodrážková Stanislava, Okružní 372, Planá nad Lužnicí, 39111, CZ	11.05.2015
280256	TYMBARK-MWS Sp. z o.o. S.K.A., Tymbark 156, 34-650 Tymbark, PL	Grupa Maspex Sp. z o. o. S.K.A., Legionów Street 37, 34-100 Wadowice, PL	12.05.2015
280257	TYMBARK-MWS Sp. z o.o. S.K.A., Tymbark 156, 34-650 Tymbark, PL	Grupa Maspex Sp. z o. o. S.K.A., Legionów Street 37, 34-100 Wadowice, PL	12.05.2015
281301	ALIBO Praha a.s., Lopatecká 223/13, Praha 4, 14700, CZ	ALIBO Praha, a.s., Křeslická 1532/2a, Praha 10, 10100, CZ	11.05.2015
281324	MEDITERRA s.r.o., U Malvazinky 177, Praha 5, 15000, CZ	VAMED MEDITERRA a.s., Škrétova 490/12, Praha 2, 12000, CZ	11.05.2015

Číslo zápisu	Dřívější vlastník	Nynější vlastník	S účinností od
284634	Klenoty aurum a.s., U libeňského pivovaru 2015/10, Praha 8, Libeň, 18000, CZ	KLENOTY AURUM,s.r.o., U libeňského pivovaru 10, Praha 8, 18000, CZ	11.05.2015
285358	Chemtura Corporation, Benson Road, Middlebury, CT, US	MacDermid Agricultural Solutions Holdings B.V., Waterbury, CT, US	11.05.2015
292041	NEZÁVISLÍ DEMOKRATÉ, Dlouhá 12, Praha 1, 10100, CZ	Občanské sdružení Nezávislost demokratické, Hlávkova 676/17, Karlovy Vary, 36017, CZ	11.05.2015
292059	GRAND PRINC, spol. s r.o., Vinohradská 138, Praha 3, 13000, CZ	GRAND PRINC MEDIA, a.s., Na Dlážděnce 348/42, Praha 8 - Troja, 18200, CZ	11.05.2015
293653	Balán Miroslav, U Koruny 353, Kutná Hora - Sedlec, 28403, CZ	Balán Miroslav, U Koruny 353, Kutná Hora - Sedlec, 28403, CZ RONI EPAM s.r.o., Nám. Kinských 601/3, Praha 5, 15000, CZ	11.05.2015
293654	Balán Miroslav, U Koruny 353, Kutná Hora - Sedlec, 28403, CZ	Balán Miroslav, U Koruny 353, Kutná Hora - Sedlec, 28403, CZ RONI EPAM s.r.o., Nám. Kinských 601/3, Praha 5, 15000, CZ	11.05.2015
293655	Balán Miroslav, U Koruny 353, Kutná Hora - Sedlec, 28403, CZ	Balán Miroslav, U Koruny 353, Kutná Hora - Sedlec, 28403, CZ RONI EPAM s.r.o., Nám. Kinských 601/3, Praha 5, 15000, CZ	11.05.2015
293775	Balán Miroslav, U Koruny 353, Kutná Hora - Sedlec, 28403, CZ	Balán Miroslav, U Koruny 353, Kutná Hora - Sedlec, 28403, CZ RONI EPAM s.r.o., Nám. Kinských 601/3, Praha 5, 15000, CZ	11.05.2015
304764	Balán Miroslav, U Koruny 353, Kutná Hora, 28403, CZ	Balán Miroslav, U Koruny 353, Kutná Hora - Sedlec, 28403, CZ RONI EPAM s.r.o., Nám. Kinských 601/3, Praha 5, 15000, CZ	11.05.2015
304771	Balán Miroslav Mgr., U Koruny 353, Kutná Hora - Sedlec, 28403, CZ	Balán Miroslav, U Koruny 353, Kutná Hora - Sedlec, 28403, CZ RONI EPAM s.r.o., Nám. Kinských 601/3, Praha 5, 15000, CZ	11.05.2015
305489	GMR CZ s.r.o., Rooseveltova 584/9, Brno, 60200, CZ	GMR GAS s.r.o., Kopečná 204/19, Brno - Staré Brno, 60200, CZ	11.05.2015
310337	Venkrbec Roman, Družstevní 628/25a, Batelov, 58851, CZ	Vláčilová Radka, V Kapslovně 2770/1, Praha, 13000, CZ	11.05.2015
310346	Balán Miroslav Mgr., U Koruny 353, Kutná Hora - Sedlec, 28403, CZ	Balán Miroslav, U Koruny 353, Kutná Hora - Sedlec, 28403, CZ RONI EPAM s.r.o., Nám. Kinských 601/3, Praha 5, 15000, CZ	11.05.2015
310347	Balán Miroslav Mgr., U Koruny 353, Kutná Hora - Sedlec, 28403, CZ	Balán Miroslav, U Koruny 353, Kutná Hora - Sedlec, 28403, CZ RONI EPAM s.r.o., Nám. Kinských 601/3, Praha 5, 15000, CZ	11.05.2015
314840	OFFICE HOUSE s.r.o., Na Výsluní 201/13, Praha 10, 10000, CZ	CESSORIA LTD, Acropoleos 73A, Nikósie, Geri, P.C. 2200, CY	11.05.2015
317123	Venkrbec Roman, Družstevní 628/25a, Batelov, 58851, CZ	Vláčilová Radka, V Kapslovně 2770/1, Praha, 13000, CZ	11.05.2015
318857	Balán Miroslav Ing., U Koruny 353, Kutná Hora - Sedlec, 28403, CZ	Balán Miroslav, U Koruny 353, Kutná Hora - Sedlec, 28403, CZ RONI EPAM s.r.o., Nám. Kinských 601/3, Praha 5, 15000, CZ	11.05.2015
322247	Oborník Václav, Nerudova 219/32, Praha 1, 11800, CZ Judas Jaroslav, Nerudova 219/32, Praha 1, 11800, CZ	Restaurant Gopál, s.r.o., Karlovo náměstí 290/16, Praha 2, 12000, CZ	11.05.2015
325271	ASG consulting s.r.o., Padlých hrdinů 135/27, Havířov-Životice, 73601, CZ	ASG solutions SE, Padlých hrdinů 135/27, Havířov - Životice, 73601, CZ	11.05.2015
328388	B.C.D. s.r.o., Pražská 55, Jílové u Prahy, okres Praha-západ, 25401, CZ	B.C.D. Development s.r.o., Pražská, Jílové u Prahy, 25401, CZ	12.05.2015
329403	Unicom a.s., V Kapslovně 2767/2, Praha 3, 13000, CZ	Unicom Systems a.s., V Kapslovně 2/2767, Praha 3, 13000, CZ	11.05.2015
330212	PULKIT TEX s.r.o., Rakovského 3144/13, Praha 4, 14300, CZ	Walia Gurvinder, Jordana Jovkova 3254/7, Praha 4 - Modřany, 14300, CZ	11.05.2015
330213	PULKIT TEX s.r.o., Rakovského 3144/13, Praha 4, 14300, CZ	Walia Gurvinder, Jordana Jovkova 3254/7, Praha 4 - Modřany, 14300, CZ	11.05.2015
335154	DELEA a.s., Václavské náměstí 832/19, Praha 1, 11000, CZ	Crane Consulting s.r.o., Václavské náměstí 808/66, Praha 1, 11000, CZ	11.05.2015
337808	ART FOR COMMUNICATION GROUP, s.r.o., Ve studeném 117/5a, Praha 4, 14700, CZ	DELIGHT s.r.o., Pod Višňovkou 1661/33, Praha 4 - Krč, 14000, CZ	11.05.2015
341292	Vlnář - zubní ordinace Pavel MUDr., U Hamru 10, Plzeň, 30100, CZ	Dentavia Group s.r.o., Slovanská 160, Plzeň, 32600, CZ	11.05.2015
344826	Lerbletler David, Vinohradská 118, Praha 3, 13000, CZ	Růžičková Sandra, Pertoldova 3380/39, Praha 4 - Modřany, 14300, CZ	11.05.2015
344863	SPORT TM a.s., Rybná 716/24, Praha 1, 11000, CZ	HC Sparta Praha a.s., Za elektrárnou 419, Praha 7, 17000, CZ	11.05.2015

### Změny v údajích o vlastnících ochranných známek

Kapitola obsahuje ochranné známky, u kterých byla v rejstříku ochranných známek vyznačena změna v údajích o vlastnících ve smyslu ustanovení § 27 odst. 2 a 7 zákona č. 441/2003 Sb.

Číslo zápisu	Vlastník	S účinností od
92837	Reality Dělnická s.r.o., U průhonu 700/10, Praha 7 - Holešovice, 17000, CZ	11.05.2015
93258	Reality Dělnická s.r.o., U průhonu 700/10, Praha 7 - Holešovice, 17000, CZ	11.05.2015
94932	Reality Dělnická s.r.o., U průhonu 700/10, Praha 7 - Holešovice, 17000, CZ	11.05.2015
94933	Reality Dělnická s.r.o., U průhonu 700/10, Praha 7 - Holešovice, 17000, CZ	11.05.2015
95080	Reality Dělnická s.r.o., U průhonu 700/10, Praha 7 - Holešovice, 17000, CZ	11.05.2015
98102	Reality Dělnická s.r.o., U průhonu 700/10, Praha 7 - Holešovice, 17000, CZ	11.05.2015
152110	COFELY a.s., Lhotecká 793/3, Praha 4, 14300, CZ	12.05.2015
155764	Reality Dělnická s.r.o., U průhonu 700/10, Praha 7 - Holešovice, 17000, CZ	11.05.2015
159082	Reality Dělnická s.r.o., U průhonu 700/10, Praha 7 - Holešovice, 17000, CZ	11.05.2015
162902	Reality Dělnická s.r.o., U průhonu 700/10, Praha 7 - Holešovice, 17000, CZ	11.05.2015
163045	Reality Dělnická s.r.o., U průhonu 700/10, Praha 7 - Holešovice, 17000, CZ	11.05.2015
175271	Reality Dělnická s.r.o., U průhonu 700/10, Praha 7 - Holešovice, 17000, CZ	11.05.2015
175272	Reality Dělnická s.r.o., U průhonu 700/10, Praha 7 - Holešovice, 17000, CZ	11.05.2015
175273	Reality Dělnická s.r.o., U průhonu 700/10, Praha 7 - Holešovice, 17000, CZ	11.05.2015
175277	Reality Dělnická s.r.o., U průhonu 700/10, Praha 7 - Holešovice, 17000, CZ	11.05.2015
175278	Reality Dělnická s.r.o., U průhonu 700/10, Praha 7 - Holešovice, 17000, CZ	11.05.2015
175280	Reality Dělnická s.r.o., U průhonu 700/10, Praha 7 - Holešovice, 17000, CZ	11.05.2015
175282	Reality Dělnická s.r.o., U průhonu 700/10, Praha 7 - Holešovice, 17000, CZ	11.05.2015
175996	Reality Dělnická s.r.o., U průhonu 700/10, Praha 7 - Holešovice, 17000, CZ	11.05.2015
175997	Reality Dělnická s.r.o., U průhonu 700/10, Praha 7 - Holešovice, 17000, CZ	11.05.2015
175999	Reality Dělnická s.r.o., U průhonu 700/10, Praha 7 - Holešovice, 17000, CZ	11.05.2015
176033	Reality Dělnická s.r.o., U průhonu 700/10, Praha 7 - Holešovice, 17000, CZ	11.05.2015
176035	Reality Dělnická s.r.o., U průhonu 700/10, Praha 7 - Holešovice, 17000, CZ	11.05.2015
176910	Reality Dělnická s.r.o., U průhonu 700/10, Praha 7 - Holešovice, 17000, CZ	11.05.2015
179478	Reality Dělnická s.r.o., U průhonu 700/10, Praha 7 - Holešovice, 17000, CZ	11.05.2015
188444	TELEINFO, spol. s r.o., Zborovecká 1750/36, Blansko, 67801, CZ	11.05.2015
189707	Reality Dělnická s.r.o., U průhonu 700/10, Praha 7 - Holešovice, 17000, CZ	11.05.2015
190227	Smolák Miroslav PhDr. MgA., Strahovské nádvoří 9/136, Praha 1 - Hradčany, 11800, CZ	07.05.2015
193852	Housa Karel, Paseky 528, Želechovice nad Dřevnicí, 76311, CZ	06.05.2015
201702	Biogen MA Inc., 250 Binney Street, Cambridge, MA, US	07.05.2015
207526	CYMEDICA, spol. s r. o., Pod Nádražím 308/24, Hořovice, 26801, CZ	12.05.2015
207528	CYMEDICA, spol. s r. o., Pod Nádražím 308/24, Hořovice, 26801, CZ	12.05.2015
214343	Smolák Miroslav PhDr. MgA., Strahovské nádvoří 9/136, Praha 1 - Hradčany, 11800, CZ	07.05.2015
217528	WEBCOM a.s., U Plynárny 1002/97, Praha 10, 10100, CZ	07.05.2015
228633	GE Money Leasing, s.r.o., Holandská 1006/10, Brno, Štýřice, 63900, CZ	11.05.2015
238151	GE Money Leasing, s.r.o., Holandská 1006/10, Brno, Štýřice, 63900, CZ	11.05.2015
239965	FRUTA Bohemia, a.s., Kojetínská 3881/84, Kroměříž, 76701, CZ	11.05.2015
242199	MD FACILITY s.r.o., Vojtěšská 324, Neratovice, 27711, CZ	06.05.2015
244216	MD FACILITY s.r.o., Vojtěšská 324, Neratovice, 27711, CZ	06.05.2015
253653	GE Money Leasing, s.r.o., Holandská 1006/10, Brno, Štýřice, 63900, CZ	11.05.2015
253654	GE Money Leasing, s.r.o., Holandská 1006/10, Brno, Štýřice, 63900, CZ	11.05.2015
263504	Smolák Miroslav PhDr. MgA., Strahovské nádvoří 9/136, Praha 1 - Hradčany, 11800, CZ	07.05.2015
267881	GE Money Leasing, s.r.o., Holandská 1006/10, Brno, Štýřice, 63900, CZ	11.05.2015
267882	GE Money Leasing, s.r.o., Holandská 1006/10, Brno, Štýřice, 63900, CZ	11.05.2015
271425	Smolák Miroslav PhDr. MgA., Strahovské nádvoří 9/136, Praha 1 - Hradčany, 11800, CZ	07.05.2015
272961	GE Money Leasing, s.r.o., Holandská 1006/10, Brno, Štýřice, 63900, CZ	11.05.2015
273523	Ed. Haas CZ s.r.o., Příkop 843/4, Brno, Zábřovice, 60200, CZ	11.05.2015
277568	"HVĚZDA z.ú.", Masarykova 443, Zlín, Malenovice, 76302, CZ	06.05.2015
277610	Dr. Popov s. r. o., Plzeňská 857, Planá, 34815, CZ	12.05.2015

Číslo zápisu	Vlastník	S účinností od
277736	AV Technics s.r.o., Hlinská 9, České Budějovice, 37001, CZ	11.05.2015
279264	Dr. Popov s. r. o., Plzeňská 857, Planá, 34815, CZ	12.05.2015
285523	GE Money Leasing, s.r.o., Holandská 1006/10, Brno, Štýřice, 63900, CZ	11.05.2015
290181	Reality Dělnická s.r.o., U průhonu 700/10, Praha 7 - Holešovice, 17000, CZ	11.05.2015
293022	CYMEDICA, spol. s r. o., Pod Nádražím 308/24, Hořovice, 26801, CZ	12.05.2015
295751	GE Money Leasing, s.r.o., Holandská 1006/10, Brno, Štýřice, 63900, CZ	11.05.2015
295752	GE Money Leasing, s.r.o., Holandská 1006/10, Brno, Štýřice, 63900, CZ	11.05.2015
299013	GE Money Leasing, s.r.o., Holandská 1006/10, Brno, Štýřice, 63900, CZ	11.05.2015
299947	GE Money Leasing, s.r.o., Holandská 1006/10, Brno, Štýřice, 63900, CZ	11.05.2015
301001	WEBCOM a.s., U Plynárny 1002/97, Praha 10, 10100, CZ	07.05.2015
301002	WEBCOM a.s., U Plynárny 1002/97, Praha 10, 10100, CZ	07.05.2015
304527	Dr. Popov s. r. o., Plzeňská 857, Planá, 34815, CZ	12.05.2015
305464	GE Money Leasing, s.r.o., Holandská 1006/10, Brno, Štýřice, 63900, CZ	11.05.2015
308028	Rapunzel Naturkost GmbH, Rapunzelstrasse 1, 87764 Legau, DE	12.05.2015
312060	WEBCOM a.s., U Plynárny 1002/97, Praha 10, 10100, CZ	07.05.2015
337272	ProSiebenSat. 1 TV Deutschland GmbH, Medienallee 7, Unterföhring 85774, DE	12.05.2015
344884	GE Money Leasing, s.r.o., Holandská 1006/10, Brno, Štýřice, 63900, CZ	11.05.2015
345808	GE Money Leasing, s.r.o., Holandská 1006/10, Brno, Štýřice, 63900, CZ	11.05.2015
345809	GE Money Leasing, s.r.o., Holandská 1006/10, Brno, Štýřice, 63900, CZ	11.05.2015
345810	GE Money Leasing, s.r.o., Holandská 1006/10, Brno, Štýřice, 63900, CZ	11.05.2015
345811	GE Money Leasing, s.r.o., Holandská 1006/10, Brno, Štýřice, 63900, CZ	11.05.2015
345812	GE Money Leasing, s.r.o., Holandská 1006/10, Brno, Štýřice, 63900, CZ	11.05.2015

### Ostatní rozhodné údaje a úřední opravy

Kapitola zahrnuje zejména přetřídění seznamu výrobků a služeb v návaznosti na mezinárodní zápis, opravu chyb ve formulaci, přepisů a zjevných nesprávností za účelem uvedení do souladu se skutečností. V této kapitole jsou zveřejňovány jen takové údaje, které nemohou být zveřejněny spolu se zveřejněním přihlášky nebo se zápisem ochranné známky. Dále kapitola obsahuje důležitá úřední sdělení.

(11) **303794**

(21) PV 2007-180

Datum provedení změny: 11.05.2015

Patent č. 303794 (PV 2007-180), jehož zánik byl publikován ve Věstníku č. 39/2014 dne 24.9.2014, zůstává nadále v platnosti.

---

(210) O-443018

Datum provedení změny: 07.05.2015

Na základě rozhodnutí Městského soudu v Praze č.j. 8A 204/2010-71-84 z 29.4.2015 byly v rejstříku ochranných známek vyznačeny skutečnosti spojené se zamítnutím žaloby proti rozhodnutí předsedy Úřadu průmyslového vlastnictví ze dne 7.7.2010, kterým byl zamítnut rozklad proti rozhodnutí předsedy ze dne 20.8.2009 o zamítnutí přihlášky této ochranné známky.

---