

Číselné INID kódy pro označování bibliografických dat technických řešení

INID Codes for the identification of bibliographic data of technical solutions

(Standard WIPO ST. 9 a ST. 80)

(11)	číslo patentu/zápisu/osvědčení	(11)	Number of the patent/registration/certification
(15)	datum zápisu průmyslového vzoru	(15)	Industrial design registration date
(21)	číslo přihlášky/žádosti	(21)	.Application number
(22)	datum podání přihlášky/žádosti	(22)	Date of application filling
(23)	údaje o výstavní prioritě	(23)	Exhibition priority data
(28)	počet průmyslových vzorů	(28)	Number of industrial designs included in the application
(31)	číslo prioritní přihlášky	(31)	Number of priority application
(32)	datum podání prioritní přihlášky	(32)	Filing date of priority application
(33)	země priority	(33)	Priority country
(40)	datum zveřejnění přihlášky vynálezu	(40)	Date of publication of patent application
(45)	datum zveřejnění zapsaného průmyslového vzoru	(45)	Publication date of the registered industrial design
(47)	datum zveřejnění udělení patentu a zápisu užitého vzoru, datum zápisu užitého vzoru, datum oznámení udělení evropského patentu v Evropském patentovém věstníku	(47)	Publication date of patent granting and publication date of utility model registration, registration date of utility model, publication date of European patent granting in the European patent bulletin
(51)	mezinárodní patentové třídění/Locarnské třídění průmyslových vzorů	(51)	International Patent Classification/ Locarno Classification for Industrial Designs
(54)	Název	(54)	Title
(55)	vyobrazení průmyslového vzoru	(55)	Reproduction of the industrial design
(57)	Anotace	(57)	Abstract
(68)	číslo základního patentu	(68)	Number of the basic patent
(71)	označení přihlašovatele/žadatele	(71)	Applicant
(72)	označení původce	(72)	Inventor
(73)	označení majitele/vlastníka	(73)	Owner
(74)	označení zástupce	(74)	Attorney's name and address
(86)	číslo mezinárodní přihlášky	(86)	International application number
(87)	číslo mezinárodního zveřejnění	(87)	International publication number
(92)	datum a číslo první registrace přípravku pro Českou republiku	(92)	Date and number(s) of the first authorization to market the product in the CZ
(93)	datum, číslo a země první registrace přípravku v rámci Společenství	(93)	Date, number(s) and country of the first authorization to market the product in the EEC
(94)	doba platnosti osvědčení	(94)	Term of certification validity
(95)	označení a typ přípravku	(95)	Name of the product and product type
(96)	datum podání a číslo evropské patentové přihlášky	(96)	European patent application filling date and number
(97)	datum zveřejnění a číslo zveřejnění evropské patentové přihlášky v Evropském patentovém věstníku	(97)	European patent application publication date and publication number in the European patent bulletin

Číselné INID kódy pro označování bibliografických dat ochranných známek

INID codes and minimum required for the identification of bibliographic data relating to marks

(Standard WIPO ST.60)

(111)	Číslo zápisu ochranné známky (registrace)	(111)	Number of registration
(151)	Datum zápisu ochranné známky	(151)	Date of the registration
(210)	Číslo přihlášky ochranné známky (spisu)	(210)	Number of the application
(220)	Datum podání přihlášky	(220)	Date of filing of the application
(320)	Datum vzniku práva přednosti	(320)	Date of the first application
(442)	Datum zveřejnění přihlášky po průzkumu	(442)	Date of the publication of the examined application
(450)	Datum zveřejnění zápisu ochranné známky ve Věstníku	(450)	Date of publication of the registration
(510)	Seznam výrobků a služeb	(510)	List of goods and/or services
(511)	Číslo třídy výrobků a služeb	(511)	Number of the class of goods and/or services
(526)	Omezení rozsahu ochrany o prvek	(526)	Disclaimer
(540)	Znění nebo vyobrazení ochranné známky	(540)	Reproduction of the mark
(551)	Kolektivní ochranná známka	(551)	Collective mark
(554)	Prostorová ochranná známka	(554)	Three-dimensional mark
(558)	Ochranná známka tvořená pouze barvou nebo kombinací barev	(558)	Mark consisting exclusively of one or several colours
(583)	Datum právní moci rozhodnutí/výsledek rozhodnutí	(583)	Date of the legal force of the decision/ result of the decision
(591)	Údaje o barevnosti ochranné známky	(591)	Information concerning colour
(730)	Přihlašovatel/vlastník ochranné známky	(730)	The applicant or the holder of the mark
(740)	Zástupce	(740)	Name and address of the representative
(811)	Mezinárodní číslo zápisu ochranné známky	(811)	Number of the international registration
(890)	Kód státu ochrany mezinárodní ochranné známky	(890)	INID code of the state of the international mark

Kódy pro kódování záhlaví oznámení publikovaných ve Věstníku

(Standard WIPO ST. 17)

BB9A	zveřejněné přihlášky vynálezů	MK1K	zánik užitého vzoru uplynutím doby platnosti
FG1K	zapsané užité vzory	MK4A	zánik patentů uplynutím doby platnosti
FG4A	udělené patenty	MK4F	zánik autorských osvědčení uplynutím doby platnosti
FG4Q	zapsané průmyslové vzory	MK4Q	zánik průmyslového vzoru uplynutím doby ochrany
LD3K	částečný výmaz užitého vzoru	MM4A	zánik patentů pro nezaplacení ročních poplatků
LD4Q	částečný výmaz průmyslového vzoru	MM4F	zánik autorských osvědčení pro nezaplacení ročních poplatků
MA4A	zánik patentu vzdáním se	ND1K	prodloužení platnosti užitého vzoru
MA4F	zánik autorských osvědčení vzdáním se	ND4Q	obnova doby ochrany průmyslového vzoru
MC3K	výmaz užitého vzoru	PA4A	změna autorského osvědčení na patent
MC4A	zrušení patentu	PC9A	změna dispozičního práva k vynálezu
MC4F	zrušení autorského osvědčení	PD1K	převod práv a ostatní změny majitelů užitého vzoru
MC4Q	výmaz průmyslového vzoru	PD4A	převod práv a ostatní změny majitelů patentů
MH1K	zánik užitého vzoru vzdáním se	PD4Q	převod práv a ostatní změny vlastníků průmyslových vzorů
MH4A	částečné zrušení patentu	QA9A	nabídka licence
MH4F	částečné zrušení autorského osvědčení	SB4A	zapsané patenty do rejstříku po odtajnění
MH4Q	zánik průmyslového vzoru vzdáním se	SB4F	zapsaná autorská osvědčení do rejstříku po odtajnění

Opravy Změny Různé

Opravy u přihlášek vynálezů s žádostí o udělení patentu

HA9A	jmenování vynálezce		
HB9A	oprava jmen	HG9A	oprava chyb v třídění
HC9A	změna jmen	HH9A	oprava nebo změna všeobecně
HD9A	oprava adres	HK9A	tiskové chyby v úředních věstnících
HE9A	změna adres		
HF9A	oprava dat		

Opravy ochranných dokumentů

Patenty	autorská osvědčení	užité vzory	průmyslové vzory	
TA4A	TA4F	TA1K	TA4Q	jmenování vynálezce
TB4A	TB4F	TB1K	TB4Q	oprava jmen
TC4A	TC4F	TC1K	TC4Q	změna jmen
TD4A	TD4F	TD1K	TD4Q	oprava adres
TE4A	TE4F	TE1K	TE4Q	změna adres
TF4A	TF4F	TF1K	TF4Q	oprava dat
TG4A	TG4F	TG1K	TG4Q	oprava chyb v třídění
TH4A	TH4F	TH1K	TH4Q	oprava nebo změna všeobecně
TK9A	TK9F	TK1K	TK4Q	tiskové chyby v úřed. věstnících

Kódy pro označování zemí a mezinárodních organizací použité ve věstníku

AT	Rakousko
BE	Belgie
CH	Švýcarsko
CY	Kypr
CZ	Česká republika
DE	Spolková republika Německo
DK	Dánsko
FR	Francie
GB	Velká Británie
HU	Maďarsko
IT	Itálie
JP	Japonsko
KR	Korejská republika
LB	Libanon
LU	Lucembursko
MC	Monako
NL	Nizozemsko
PL	Polsko
RU	Ruská federace
SK	Slovensko
UA	Ukrajina
US	Spojené státy americké
XY	Neuvedeno

Kódy pro označování států USA použité ve věstníku

CA	California
DE	Delaware
KS	Kansas
MA	Massachusetts
NH	New Hampshire
NY	New York
TX	Texas

BB9A

Zveřejněné přihlášky vynálezů - přehled podle čísel přihlášek

Dále uvedené přihlášky vynálezů byly zveřejněny dnem, uvedeným ve Věstníku podle zákona č. 527/1990 Sb., o vynálezech a zlepšovacích návrzích, ve znění pozdějších předpisů, a jsou k dispozici v patentové knihovně Úřadu průmyslového vlastnictví, Antonína Čermáka 2a, 160 68, Praha 6.

2013-636	<i>F 41 A 3/44</i>	(2006.01)	2013-820	<i>A 61 K 8/02</i>	(2006.01)
2013-670	<i>B 44 F 7/00</i>	(2006.01)	2013-825	<i>F 28 D 7/10</i>	(2006.01)
2013-715	<i>E 04 B 1/78</i>	(2006.01)	2013-826	<i>A 62 B 23/02</i>	(2006.01)
2013-774	<i>F 01 C 5/02</i>	(2006.01)	2013-827	<i>C 07 D 453/02</i>	(2006.01)
2013-809	<i>C 22 B 9/16</i>	(2006.01)	2013-1067	<i>A 01 G 9/02</i>	(2006.01)
2013-814	<i>G 01 N 15/08</i>	(2006.01)	2014-47	<i>C 03 C 27/00</i>	(2006.01)
2013-815	<i>G 01 N 3/08</i>	(2006.01)	2014-114	<i>C 25 C 1/20</i>	(2006.01)
2013-816	<i>C 07 D 403/12</i>	(2006.01)	2014-180	<i>G 02 B 7/198</i>	(2006.01)
2013-817	<i>G 01 B 7/00</i>	(2006.01)			

Zveřejněné přihlášky vynálezů - řazené podle MPT

- (51) *A01G 9/02* (2006.01)
A01G 27/00 (2006.01)
E01F 8/02 (2006.01)

(21) **2013-1067**

(71) Němec s.r.o., Praha 4, CZ

(72) Němec Josef, Děčín, CZ

(54) **Vertikální zahrada**

(22) 23.12.2013

(57) Vertikální zahrada určená pro exteriéry i interiéry sestává z horizontálně a vertikálně spojených napájecích žlabů (1). Každý žlab (1) obsahuje zadní nosnou stěnu (11) k upevnění na stěnu budovy nebo je připevněn ke stěně budovy přímo, a dále sestává z alespoň dvou květníků (2) pro uložení zeminy a rostlin. Každý květník (2) je k napájecímu žlabu (1) přichycen alespoň jedním úchytným prvkem (3). Napájecí žlab (1) je s květníkem (2) propojen zavlažovacím prvkem (4) pro transport kapaliny do květníku (2). V horizontální rovině tvoří alespoň dva napájecí žlaby (1) řadu, která je s jinou řadou žlabů (1) propojena přepadovou trubkou (5) umožňující transport kapaliny do spodních řad napájecích žlabů (1). Každý napájecí (1) žlab obsahuje bočnice (12), v nichž je vytvořen otvor (13) pro distribuci kapaliny do sousedních žlabů (1).

(74) DANĚK & PARTNERS Advokátní a patentová kancelář, Dr. Ing. Vilém Daněk, Vinohradská 45, Praha 2- Vinohrady, 12000

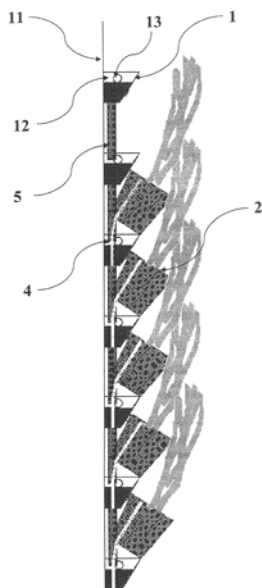

- (51) *A61K 8/02* (2006.01)

A61K 8/18 (2006.01)

A61K 8/72 (2006.01)

A61K 8/73 (2006.01)

A61K 8/81 (2006.01)

A61K 8/86 (2006.01)

A61L 27/20 (2006.01)

A61L 27/16 (2006.01)

A61L 27/18 (2006.01)

(21) **2013-820**

(71) Contipro Biotech s.r.o., Dolní Dobrouč, CZ

(72) Knotková Kateřina, Chocẽň, CZ

Salvetová Eva, Uherské Hradišẽ, CZ

Růžicková Jana, Žamberk, CZ

Velebný Vladimír, Žamberk, CZ

(54) **Kosmetická kompozice na bázi kyseliny hyaluronové, způsob její přípravy a použití**

(22) 25.10.2013

(57) Řešení se týká kosmetické kompozice na bázi kyseliny hyaluronové, která zahrnuje nanovlákná obsahující kyselinu hyaluronovou nebo její farmaceuticky přijatelnou sůl a alespoň jeden nosný polymer, s výhodou polyethylenoxid, polyvinylalkohol. Dále popisuje způsob výroby kompozice, která probíhá pomocí elektrostatického zvláknování směsi ve vodě.

(74) KANIA, SEDLÁK, SMOLA, Patentová kancelář, Mgr. Martina Dvořáková, Mendlovo nám. 1a, Brno, 60300

- (51) *A62B 23/02* (2006.01)

A62B 7/00 (2006.01)

A62B 7/10 (2006.01)

A62B 18/02 (2006.01)

(21) **2013-826**

(71) Technická univerzita v Liberci - Katedra strojírenské technologie,

oddělení tváření kovů a zpracování plastů, Liberec 1, CZ

(72) Běhálek Luboř Ing., Liberec 15, CZ

Bobek Jiří Ing., Liberec 14, CZ

Lenfeld Petr prof. Dr. Ing., Liberec 11, CZ

Habr Jiří Ing., Železný Brod, CZ

Seidl Martin Ing., Hradec Králové, CZ

(54) **Ochranná dýchací maska se společným nádechovým a výdechovým otvorem**

(22) 25.10.2013

(57) Ochranná dýchací maska se společným nádechovým a výdechovým otvorem. Maska je opatřena nejméně jedním otvorem, který slouží současně pro výdech a pro nádech a filtrační schopnosti je dosaženo pomocí výměnného filtru sestávajícího z nano vláknenné filtrační textilie.

(74) RETROPATENT s.r.o., Mgr. Kamil Kolátor, Dobiášova 1246/29, Liberec VI, 46006

(51) **B44F 7/00** (2006.01)
B44F 3/00 (2006.01)
C03B 5/24 (2006.01)

(21) **2013-670**

(71) Univerzita Tomáše Bati ve Zlíně, Zlín, CZ

(72) Škarka Pavel prof., Zlín, CZ
Hřebíček Milan Ing., Valašské Meziříčí, CZ
Čížek Pavel Ing., Valašské Meziříčí, CZ
Tichánek Petr Mgr., Kelč, CZ

(54) **Způsob zhotovení duté třídimenzionální skelné plastiky**

(22) 02.09.2013

(57) Dutá třídimenzionální skelná plastika je tvořena válcovým tělesem, které je opatřeno centrální, v procesu tavby vytvořenou dutinou a alespoň na části svého vnějšího povrchu má vytvořenou plastiku v podobě v procesu tavby vytvořeného prostorového vlysu reliéfního uměleckého motivu, pohledově přístupného z více stran. Způsob zhotovení této duté třídimenzionální skelné plastiky podle vynálezu spočívá v tom, že se nejprve ze sochařského modelovacího materiálu vytvoří prostorový modul plastiky, včetně povrchového prostorového reliéfního uměleckého motivu, zaformováním tohoto modelu se zhotoví vnější i vnitřní část budoucí formy i se zahrnutím příslušného nadměrku na smršnění, forma se zkompletuje a tepelně upraví, načež se do ní odlije skelná tavenina a s využitím slinovacích procesů se specifickou teplotní křivkou, zahrnující i křivku chladičí se vytvoří vlastní skelná plastika, která se pak po dekompletaci formové sestavy vyjme, očistí a povrchově upraví zušlechťovacími procesy.

(74) UTB ve Zlíně, Univerzitní institut, Ing. Jan Görig, Nám. T. G. Masaryka 5555, Zlín, 76001

(51) **C03C 27/00** (2006.01)
C03C 17/00 (2006.01)

(21) **2014-47**

(71) Procházková Klára Mag. des. ind., Bc., Praha 4, CZ

(72) Procházková Klára Mag. des. ind., Bc., Praha 4, CZ

(54) **Způsob zpracování broušených skleněných střepek vznikajících při broušení výrobků ze skla**

(22) 21.01.2014

(57) Způsob zpracování broušených skleněných střepek vznikajících při broušení výrobků se vyznačuje tím, že se omyté, oschlé a protříděné střepek vyskládají specifickým způsobem do elektrické pece na tavení skla na připravené, uhlazené lůžko z lávového písku do kovového hrazení, nebo hrazení ze žáruvzdorné keramiky, poté se broušené skleněné střepek podrobují ohřevu dle specifické tavicí křivky pro roztavení a slnutí broušených sklených střepek do společného celku. Konečným produktem tohoto způsobu zpracování broušených skleněných střepek je plochý kompaktní skleněný produkt požadovaných rozměrů a tloušťky vyznačující se trojrozměrnou strukturou brusů použitých skleněných střepek, které zůstávají po přetavení střepek zachovány, který je možné dále tvarovat dle tavicí křivky pro jejich ohyb. Konečné produkty vzniklé tímto způsobem zpracování broušených skleněných střepek lze použít jako materiál pro výrobu dalších předmětů – dekoračních i užitných. Také je lze použít jako stavební prvky v architektuře a v interiérovém designu.

(51) **C07D 403/12** (2006.01)
C07D 401/12 (2006.01)
C07D 213/60 (2006.01)
C07D 213/69 (2006.01)
C07D 213/72 (2006.01)
C07D 213/74 (2006.01)
C07D 241/18 (2006.01)
C07D 241/20 (2006.01)
C07C 211/50 (2006.01)
C07C 211/53 (2006.01)
C07C 215/68 (2006.01)
C07H 21/00 (2006.01)

(21) **2013-816**

(71) Univerzita Karlova v Praze, Farmaceutická fakulta v Hradci Králové, Hradec Králové, CZ

(72) Miletín Miroslav PharmDr., Vysoká nad Labem, CZ

Kopecký Kamil PharmDr., Desná, CZ

Nováková Veronika PharmDr., Zruč-Senec, CZ

Zimčík Petr doc. PharmDr., Hradec Králové, CZ

Cídlina Antonín Mgr., Praha 4 - Chodov, CZ

Švec Jan Mgr., Červený Kostelec, CZ

(54) **Použití derivátů pyrazinu a jejich isosterů jako sloučenin vážících se do malého žlábků DNA**

(22) 25.10.2013

(57) Řešení poskytuje látky obecného vzorce I pro použití jako látek vážících se do malého žlábků dvoušroubovice DNA (minor groove) a v důsledku toho zvyšujících pevnost vazby komplementárních řetězců DNA účastnících se interakce, a tedy teplotu tání vznikajícího duplexu. Řešení je využitelné zejména pro metody identifikace či kvantifikace nukleových kyselin.

(74) Inventia s.r.o., RNDr. Kateřina Hartvichová, Na Bělidle 3, Praha 5, 15000

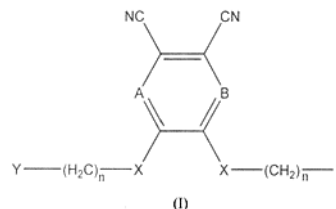

(51) **C07D 453/02** (2006.01)

(21) **2013-827**

(71) Zentiva, k.s., Praha 10 - Dolní Měcholupy, CZ

(72) Čerň Igor, 067 16 Výrava, SK

Hájíček Josef, Nehvizdy, CZ

(54) **Průmyslově využitelný způsob přípravy Aklidinium bromidu o vysoké čistotě**

(22) 29.10.2013

(57) Předložené řešení se týká efektivního a průmyslově využitelného postupu přípravy Aklidinium bromidu vzorce I zahrnující následující kroky: a) přípravu quinuklidinylesteru transesterifikací methyl di(2-thienyl)glykolátu R-(-)-3-chinuklidinolem v přítomnosti stericky bráněné báze v inertním rozpouštědle, b) izolaci quinuclidylesteru a c) kvarternizaci chinuklidinylesteru 3-phenoxypropyl bromidem ve vhodném rozpouštědle.

(74) Rott, Růžička & Guttman Patentová, známková a advokátní kancelář, Ing. Jana Fuchsová, Vinohradská 37, Praha 2, 12000

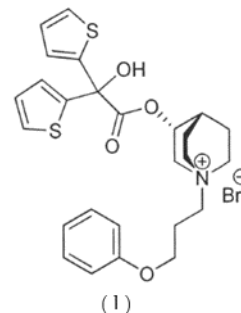

Aklidinium Bromid

(51) **C22B 9/16** (2006.01)
C21C 7/00 (2006.01)

B22D 1/00 (2006.01)

(21) **2013-809**

(71) ŽDAS, a.s., Žďár nad Sázavou, CZ

(72) Fila Pavel Ing., Žďár nad Sázavou, CZ

Balcar Martin Ing., Žďár nad Sázavou, CZ

Martínek Ludvík Ing., Žďár nad Sázavou, CZ

Suchý Oldřich Ing., Žďár nad Sázavou, CZ

(54) **Rafinační pánve**

(22) 21.10.2013

(57) Rafinační pánve pro menší objem tekutého kovu 6 až 14 t, která sestává z ocelového pláště (1) s bočními podpěrami (2) a vřazacími čepy (3), který je uvnitř opatřen izolací (4) s trvalou vyzdívkou (5) a pracovní vyzdívkou (6) stěn a (7) dna pánve s výtokovým otvorem (8). Podpěry (2), umístěné na ocelovém plášti pánve (1) s vřazacími čepy (3), jsou vyrobeny v délce 0,7 h až 0,8 h, kde h je výška ocelového pláště pánve (1), přičemž poměr výšky h ocelového pláště pánve (1) a středního průměru d pánve je 0,9 až 1,0.

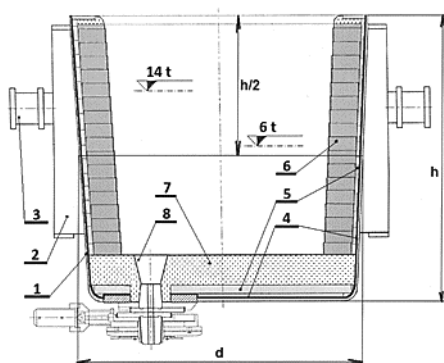

(51) **C25C 1/20** (2006.01)

C25C 7/04 (2006.01)

B01D 61/44 (2006.01)

(21) **2014-114**

(71) Vysoká škola chemicko-technologická v Praze, Praha 6-Dejvice, CZ

Pure Bohemia, s.r.o., Praha 7- Holešovice, CZ

(72) Šnita Dalimil prof. Ing., Praha 6, CZ

Sznajka Jakub, Orlová, CZ

Jindra Tomáš Ing., Příbram, CZ

(54) **Produkční elektrolyza india z nerozpustného šřavelanu inditého**

(22) 25.02.2014

(57) Proces produkční elektrolyzy india z nerozpustného šřavelanu inditého je modifikací klasické technologie výroby kovového india. V současné době lze zpracovávat pouze ve vodě snadno rozpustné sloučeniny jako chlorid inditý a síran inditý. Podstatou tohoto vynálezu je postup, jenž umožňuje zpracovávat i nerozpustné sloučeniny india, jako je šřavelan inditý. Elektrolyzátor je pomocí katexové membrány rozdělen na katolytu a anolytu, kdy je pomocí katexové membrány zabráněno nežádoucím reakcím šřavelanového aniontu se složkami anolytu. Pro zvýšení vodivosti je v anolytu přidávek kyseliny sírové, nebo chlorovodíkové, za stejných účelem je v katolytu přidávek šřavelanu sodného, draselného nebo litného.

(51) **E04B 1/78** (2006.01)

E04C 1/40 (2006.01)

(21) **2013-715**

(71) Vysoké učení technické v Brně, Brno, CZ

(72) Brzoň Roman Ing., Humpolec, CZ

Ostrý Milan doc. Ing., Brno, CZ

Klupal Tomáš Ing., Šebkovice, CZ

Bodnárová Lenka Ing., Brno, CZ

Žitt Petr Ing., Rajhrad, CZ

Horák David Ing., Hrušovany u Brna, CZ

Dostálová Darina Ing., Brno, CZ

(54) **Tepelně izolační modul pro tlakem namáhané konstrukce**

(22) 18.09.2013

(57) Tepelně izolační modul (1) pro tlakem namáhané konstrukce sestává z rámu (2), ve kterém je umístěna nosná mřížová struktura (3). V mezerách (4) mezi přepážkami je uspořádán výplňový tepelně izolační materiál (5). Nosná mřížová struktura (3) je nalepena na základní desku (6) a shora je pak přilepena horní krycí deska (7), přičemž všechny součásti jsou ze sklolátkového kompozitu.

(74) KANIA, SEDLÁK, SMOLA Patentová a známková kancelář, Ing. Jiří Malůšek, Mendlovo nám. 1a, Brno, 60300

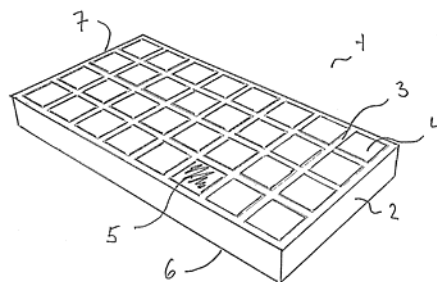

(51) **F01C 5/02** (2006.01)

(21) **2013-774**

(71) České vysoké učení technické v Praze, Fakulta strojní, Ústav výrobních strojů a zařízení, Praha 6, CZ

(72) Andrlík Vladimír doc. Ing., Praha 6 - Dejvice, CZ

Krannich Tomáš Ing., Dolní Kralovice, CZ

(54) **Rotací podtlakový pomaluběžný pneu-motor**

(22) 04.10.2013

(57) Rotací podtlakový pomaluběžný pneu-motor obsahuje otočné bubnové kolo (5) propojené s hnacím hřídelem (6) a nepohyblivé kolo (1), umístěné v otočném bubnovém kolu (5) s osovou excentricitou (e). Nepohyblivé kolo (1) je opatřeno kluzně otočným prstencem (3) opatřeným po svém vnějším obvodu přísavkami (4) spolupůsobícími s dutinou otočného bubnového kola (5). Nepohyblivé kolo (1) je opatřeno alespoň jedním podtlakovým segmentem (1.1, 1.2) pro odsávání vzduchu z přísavek (4).

(74) Ing. Václav Kratochvíl, Husnikova 2086/22, Praha 5, 15800

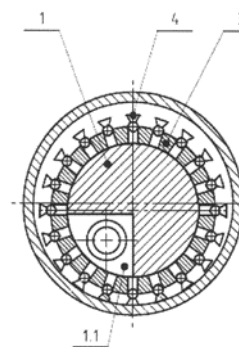

(51) **F28D 7/10** (2006.01)

(21) **2013-825**

(71) Valenta Jaromír Ing., Šumperk, CZ

(72) Valenta Jaromír Ing., Šumperk, CZ

(54) **Tepelný výměník pro vzduchové větrací systémy**

(22) 29.10.2013

(57) Tepelný výměník pro vzduchové větrací systémy sestávající z vnější ohebné hadice (1), opatřené vstupním a výstupním hrdlem vzduchu (A) a v přilehlých koncových částech vstupním a výstupním hrdlem (3, 6) vzduchu (B), a z jedné nebo více do vnější ohebné hadice (1) vložených vnitřních ohebných hadic (2), jejichž osy jsou rovnoběžné s podélnou osou

vnější ohebné hadice (1). Vnitřní ohebné hadice (2) jsou z plastu a jsou na obou stranách zaústěny v nekovových těsných přepážkách (7, 8) hrdel (3, 6) vzduchu (A) vnější hadice (1). Přitom vnitřní ohebné hadice (2) jsou v podélné ose vnější ohebné hadice (1) opatřeny vnitřním spirálovým separátorem (10) a na jejich vnějším obvodu opatřeny vnějším spirálovým separátorem (11) pro udržení správné polohy vnitřních ohebných hadic (2) uvnitř vnější ohebné hadice (1). Nekovové těsné přepážky (7, 8) mohou být z plastu a/nebo pryže. Vnější ohebná hadice (1) může být opatřena po vnějším obvodu tepelnou izolací (9).

- (74) Halaxová & Halaxová Tetrapat, Mgr. Eva Halaxová, Dukelská 4, Olomouc, 77200

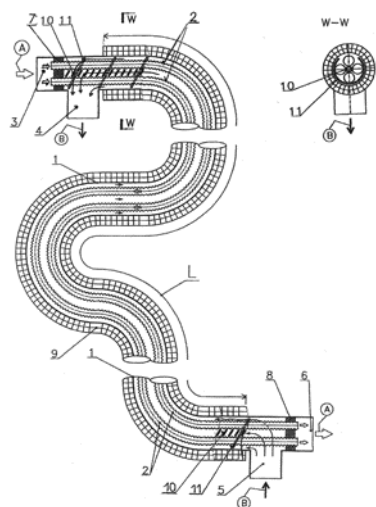

- (51) **F41A 3/44** (2006.01)
(21) **2013-636**
(71) Shamray Viktor, Perevalnoe, 97578 Krym, UA
(72) Shamray Viktor, Krym, s. Perevalnoe, UA
(54) **Zámek závěru samonabíjecí a automatické pušky, automatu, samopalu nebo kulometu**
(22) 19.08.2013
(57) Zámek závěru samonabíjecí a automatické pušky, automatu, samopalu nebo kulometu s hlavní (2) nepohyblivě upevněnou v pouzdru (1) závěru nebo na rámu, v němž je vratně suvně uložen závěr (3), jehož zadní části je přiřazena vratná pružina (4) uspořádaná v pouzdru závěru nebo v rámu. Závěr (3) je v dolní části opatřen jedním zamykacím prostředkem závěru, do jehož dráhy zasahuje svou horní částí zamykací člen (6), který je přestavitelně ve směru dolů a nahoru uložen na zamykací pružině (5) uspořádané v lůžku (11), které je vytvořeno v pouzdru (1) závěru nebo v rámu.

- (74) Ing. Dobroslav Musil, Zábrdovická 11, Brno, 61500

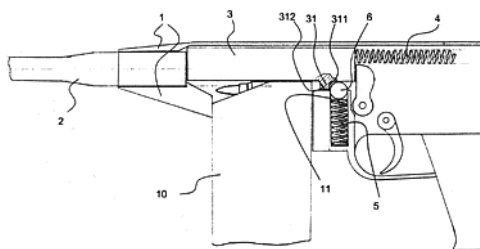

- (51) **G01B 7/00** (2006.01)
G01F 23/00 (2006.01)
G01F 23/26 (2006.01)
G01F 23/28 (2006.01)
H01F 21/06 (2006.01)
H01F 27/28 (2006.01)
(21) **2013-817**
(71) Chlistovský Jan, Benešov, CZ
(72) Chlistovský Jan, Benešov, CZ
(54) **Indukční snímač polohy využívající nelineárně navinuté cívky**
(22) 25.10.2013
(57) Indukční snímač polohy využívající nelineárně navinuté cívky sestává ze dvou cívek, základní (L) a snímací (LS), kde základní cívka (L) je tvořena jádrem a vinutím, přičemž hustota a stoupání vinutí základní cívky (L) je nelineární. Je výhodné, když jádro má konický tvar. Dále je výhodné, když vinutí základní cívky (L) je tvořeno motivem plošných spojů. Dále je výhodné, když snímací cívka (LS) je doplněna kondenzátorem (C) jako oscilační obvod.

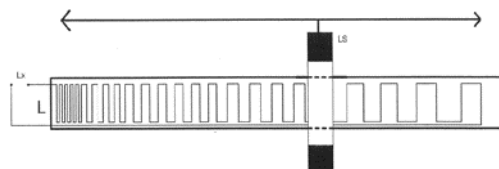

- (51) **G01N 3/08** (2006.01)
G01N 3/20 (2006.01)
G01N 3/32 (2006.01)
(21) **2013-815**
(71) Univerzita Karlova v Praze, Farmaceutická fakulta v Hradci Králové, Hradec Králové, CZ
(72) Dóubal Stanislav prof. Ing. RNDr., Přelouč, CZ
Klemera Petr doc. RNDr., Hradec Králové 6, CZ
Kuchařová Monika Mgr., Hradec Králové, CZ
Rejchrt Petr Ing., Hradec Králové, CZ
(54) **Způsob a zařízení pro měření viskoelastických parametrů viskoelastických těles**
(22) 25.10.2013
(57) Předkládané řešení poskytuje způsob měření alespoň jednoho viskoelastického parametru viskoelastického tělesa, zejména měření komplexního modulu pružnosti a/nebo komplexní tuhosti viskoelastického tělesa, při němž se měřené viskoelastické těleso spojí s mechanickým oscilátorem, přičemž mechanický oscilátor je k měřenému tělesu připojen shora, a přičemž měřené těleso i mechanický oscilátor jsou upevněny na pevném rámu, do takto vytvořeného systému se vnese energie, a snímají se vlastní tlumené kmity systému, z nichž se pak určí požadovaný viskoelastický parametr. Dále je popsáno zařízení pro provádění způsobu podle kteréhokoliv z předcházejících nároků, které obsahuje pevný rám, mechanický oscilátor sestávající z pružiny a setrvačného členu, s výhodou vyměnitelně uspořádaného, prostředek pro fixaci pružiny mechanického oscilátoru k pevnému rámu uspořádaný v horní části rámu a prostředek pro fixaci měřeného viskoelastického tělesa k pevnému rámu.

- (74) Inventia s.r.o., RNDr. Kateřina Hartvichová, Na Bělidle 3, Praha 5, 15000

- (51) **G01N 15/08** (2006.01)
G01N 13/04 (2006.01)
G01N 33/24 (2006.01)
G01V 3/26 (2006.01)
G01F 23/24 (2006.01)
(21) **2013-814**
(71) Výzkumný ústav meliorací a ochrany půdy, v.v.i., Praha 5 - Zbraslav, CZ
(72) Kulhavý Zbyněk doc. Ing., Pardubice, CZ
Čmelík Milan Ing., Skuteč, CZ

Pelišek Igor Mgr., Letovice, CZ

(54) **Souprava infiltrometru a permeometru s dávkovacím čerpadlem**

(22) 23.10.2013

(57) Zařízení k testování propustných materiálů, zejména půd. Dávkovací jednotka vody (2) umožňuje volit rozdílný směr čerpání vody (17) pomocí rozvodu (5) vody s vodním filtrem (4) a to buď pro doplňování vody ze zdroje vody (6) do aplikační sondy (1) nebo k odčerpávání vody z aplikační sondy (1), přitom údaje o činnosti jsou archivovány v dataloggeru (15), který je společně s interními hodinami (16) součástí řídicí jednotky (3). Podle typu zkoušky udržuje řídicí jednotka (3) nastavenou úroveň (11) hladiny na uživatelsky zvolené hodnotě diference (12) hladiny vzhledem k ustálené hladině (10) vody v testovaném prostředí monitorováním stavu ponoření hladinového hrotu (7). Podle provedení aplikační sondy (1) s hladinovým hrotem (7) a zemním hladinovým hrotem (8), spojenými elektrickým vedením (9) s řídicí jednotkou (3), je souprava vhodná jak pro měření procesu infiltrace vody v úrovni (13) terénu s užitím zářezových prstenců, tak pro měření propustnosti půdy v horizontech pod úrovní (13) terénu nezávisle na poloze ustálené hladiny (10) vody v testovaném prostředí. Výpar z vodní hlavy uvnitř aplikační sondy (1) je eliminován vrchním krytem (14) hladiny vody. První stupeň filtrace vtékající vody může být řešen užitím hrubozrnného sinteru (18).

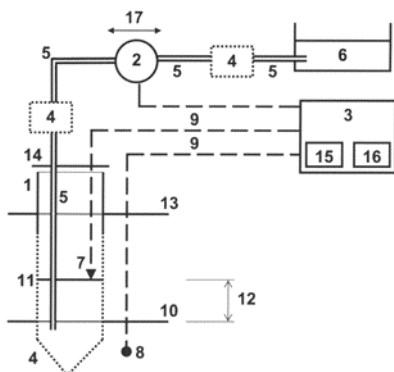

(51) **G02B 7/198** (2006.01)

G01C 11/00 (2006.01)

G01C 11/30 (2006.01)

G01C 3/02 (2006.01)

G01B 11/00 (2006.01)

G01B 11/02 (2006.01)

(21) **2014-180**

(71) OPROX, a.s., Brno, CZ

(72) Čech Vladimír doc. Ing., Brno, CZ

Červenka Martin Ing., Kralupy nad Vltavou, CZ

(54) **Pasivní optoelektronický dálkoměr**

(22) 25.03.2014

(57) Pasivní optoelektronický dálkoměr spolupracující s vyhodnocovací jednotkou má na stojanu (1) uloženu kolem svislé osy otočnou vodorovnou část (2) tvořenou hlavici (3) a v hlavici (3) kolem vodorovné osy otočně uloženými rameny rámové konstrukce, jejíž integrální součástí jsou kamerové kazety (5) obsahující měřicí kamery. Na koncích ramen dálkoměru jsou odnímatelně upevněny nástavce (8) tvořené příhradovou konstrukcí, v níž jsou na koncích upevněny hermeticky uzavřené kazety (9), z nichž každá obsahuje optické prvky k vychýlení světelného paprsku o 90°, přičemž kamerové kazety (5) jsou uloženy otočně o 90° a zaměřeny na optické prvky k vychýlení světelného paprsku.

(74) Ing. Libor Markes, Grohova 54, Brno, 60200

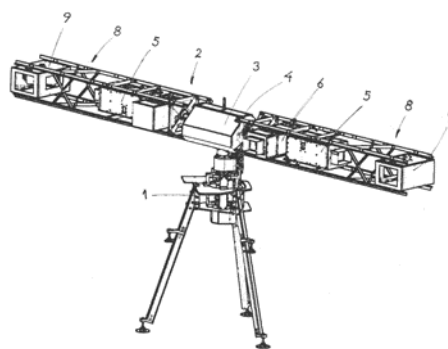

Zveřejněné přihlášky vynálezů - přehled podle třídících znaků

A 01 G 27/00 (2006.01) 2013-1067
 A 61 K 8/18 (2006.01) 2013-820
 A 61 K 8/72 (2006.01) 2013-820
 A 61 K 8/73 (2006.01) 2013-820
 A 61 K 8/81 (2006.01) 2013-820
 A 61 K 8/86 (2006.01) 2013-820
 A 61 L 27/16 (2006.01) 2013-820
 A 61 L 27/18 (2006.01) 2013-820
 A 61 L 27/20 (2006.01) 2013-820
 A 62 B 7/00 (2006.01) 2013-826
 A 62 B 7/10 (2006.01) 2013-826
 A 62 B 18/02 (2006.01) 2013-826
 B 01 D 61/44 (2006.01) 2014-114
 B 22 D 1/00 (2006.01) 2013-809
 B 44 F 3/00 (2006.01) 2013-670
 C 03 B 5/24 (2006.01) 2013-670
 C 03 C 17/00 (2006.01) 2014-47
 C 07 C 211/50 (2006.01) 2013-816
 C 07 C 211/53 (2006.01) 2013-816
 C 07 C 215/68 (2006.01) 2013-816
 C 07 D 213/60 (2006.01) 2013-816
 C 07 D 213/69 (2006.01) 2013-816
 C 07 D 213/72 (2006.01) 2013-816
 C 07 D 213/74 (2006.01) 2013-816

C 07 D 241/18 (2006.01) 2013-816
 C 07 D 241/20 (2006.01) 2013-816
 C 07 D 401/12 (2006.01) 2013-816
 C 07 H 21/00 (2006.01) 2013-816
 C 21 C 7/00 (2006.01) 2013-809
 C 25 C 7/04 (2006.01) 2014-114
 E 01 F 8/02 (2006.01) 2013-1067
 E 04 C 1/40 (2006.01) 2013-715
 G 01 B 11/00 (2006.01) 2014-180
 G 01 B 11/02 (2006.01) 2014-180
 G 01 C 3/02 (2006.01) 2014-180
 G 01 C 11/00 (2006.01) 2014-180
 G 01 C 11/30 (2006.01) 2014-180
 G 01 F 23/00 (2006.01) 2013-817
 G 01 F 23/24 (2006.01) 2013-814
 G 01 F 23/26 (2006.01) 2013-817
 G 01 F 23/28 (2006.01) 2013-817
 G 01 N 3/20 (2006.01) 2013-815
 G 01 N 3/32 (2006.01) 2013-815
 G 01 N 13/04 (2006.01) 2013-814
 G 01 N 33/24 (2006.01) 2013-814
 G 01 V 3/26 (2006.01) 2013-814
 H 01 F 21/06 (2006.01) 2013-817
 H 01 F 27/28 (2006.01) 2013-817

Seznam přihlašovatelů zveřejněných přihlášek vynálezů

(71)	(21)	(51)	(71)	(21)	(51)	
Contipro Biotech s.r.o., Dolní Dobrouč, CZ	2013-820	A 61 K 8/02	(2006.01)	Univerzita Tomáše Bati ve Zlíně, Zlín, CZ	2013-670 B 44 F 7/00	(2006.01)
České vysoké učení technické v Praze, Fakulta strojní, Ústav výrobních strojů a zařízení, Praha 6, CZ	2013-774	F 01 C 5/02	(2006.01)	Vysoká škola chemicko-technologická v Praze, Praha 6- Dejvice, CZ	2014-114 C 25 C 1/20	(2006.01)
Němec s.r.o., Praha 4, CZ	2013-1067	A 01 G 9/02	(2006.01)	Vysoké učení technické v Brně, Brno, CZ	2013-715 E 04 B 1/78	(2006.01)
OPROX, a.s., Brno, CZ	2014-180	G 02 B 7/198	(2006.01)	Výzkumný ústav meliorací a ochrany půdy, v.v.i., Praha 5 - Zbraslav, CZ	2013-814 G 01 N 15/08	(2006.01)
Technická univerzita v Liberci - Katedra strojírenské technologie, oddělení tváření kovů a zpracování plastů, Liberec 1, CZ	2013-826	A 62 B 23/02	(2006.01)	Zentiva, k.s., Praha 10 - Dolní Měcholupy, CZ	2013-827 C 07 D 453/02	(2006.01)
Univerzita Karlova v Praze, Farmaceutická fakulta v Hradci Králové, Hradec Králové, CZ	2013-815	G 01 N 3/08	(2006.01)	ŽĎAS, a.s., Žďár nad Sázavou, CZ	2013-809 C 22 B 9/16	(2006.01)
Univerzita Karlova v Praze, Farmaceutická fakulta v Hradci Králové, Hradec Králové, CZ	2013-816	C 07 D 403/12	(2006.01)	Chlistovský Jan, Benešov, CZ	2013-817 G 01 B 7/00	(2006.01)
				Procházková Klára Mag. des. ind., Bc., Praha 4, CZ	2014-47 C 03 C 27/00	(2006.01)
				Shamray Viktor, Perevalnoe, 97578 Krym, UA	2013-636 F 41 A 3/44	(2006.01)
				Valenta Jaromír Ing., Šumperk, CZ	2013-825 F 28 D 7/10	(2006.01)

FG4A

Udělené patenty - přehled podle čísel patentů

V období uzávěrky tohoto čísla Věstníku udělil Úřad průmyslového vlastnictví tyto patenty.

305099	<i>C 07 D 231/18</i>	(2006.01)	305106	<i>H 01 L 31/048</i>	(2006.01)	305113	<i>E 04 B 1/78</i>	(2006.01)
305100	<i>C 02 F 3/08</i>	(2006.01)	305107	<i>G 01 N 30/90</i>	(2006.01)	305114	<i>F 01 C 5/02</i>	(2006.01)
305101	<i>F 25 B 13/00</i>	(2006.01)	305108	<i>C 03 C 3/076</i>	(2006.01)	305115	<i>C 22 B 9/16</i>	(2006.01)
305102	<i>F 16 K 17/06</i>	(2006.01)	305109	<i>G 02 B 1/12</i>	(2006.01)	305116	<i>C 03 C 27/00</i>	(2006.01)
305103	<i>G 01 N 27/07</i>	(2006.01)	305110	<i>C 22 C 38/32</i>	(2006.01)	305117	<i>G 02 B 7/198</i>	(2006.01)
305104	<i>F 41 A 21/28</i>	(2006.01)	305111	<i>F 41 A 3/44</i>	(2006.01)	305118	<i>C 25 C 1/20</i>	(2006.01)
305105	<i>E 02 D 5/80</i>	(2006.01)	305112	<i>B 44 F 7/00</i>	(2006.01)			

FG4A

Udělené patenty - přehled podle MPT

(51)	B44F 7/00	(2006.01)	(74)	UNIPATENT, Ing. Jiří Chlustina, Jana Masaryka 43-47, Praha 2, 12000	
	B44F 3/00	(2006.01)			
	C03B 5/24	(2006.01)			
(11)	305112		(51)	C07D 231/18	(2006.01)
(40)	06.05.2015			C07D 231/20	(2006.01)
(21)	2013-670			C07D 403/06	(2006.01)
(73)	Univerzita Tomáše Bati ve Zlíně, Zlín, CZ			C07D 413/06	(2006.01)
(72)	Škarka Pavel prof., Zlín, CZ			C07D 401/12	(2006.01)
	Hřebíček Milan Ing., Valašské Meziříčí, CZ			C07D 403/12	(2006.01)
	Čížek Pavel Ing., Valašské Meziříčí, CZ			C07D 405/12	(2006.01)
	Tichánek Petr Mgr., Kelč, CZ			C07D 403/04	(2006.01)
(54)	Způsob zhotovení duté třídimenzionální skelné plastiky			C07D 498/04	(2006.01)
(22)	02.09.2013			C07D 401/06	(2006.01)
(74)	UTB ve Zlíně, Univerzitní institut, Ing. Jan Görig, Nám. T. G. Masaryka 5555, Zlín, 76001			C07D 471/04	(2006.01)
				A61K 31/425	(2006.01)
				A61K 31/132	(2006.01)
				A61K 31/415	(2006.01)
				A61K 31/4162	(2006.01)
				A61K 31/4155	(2006.01)
				A61P 31/18	(2006.01)
(51)	C02F 3/08	(2006.01)	(11)	305099	
	C02F 3/18	(2006.01)	(40)	10.11.2004	
	C02F 3/26	(2006.01)	(21)	2003-2676	
(11)	305100		(73)	PFIZER INC., 10017 New York, NY, US	
(40)	25.03.2009		(72)	Jones Lyn Howard, Sandwich, Kent CT13 9NJ, GB	
(21)	2007-643			Mowbray Charles Eric, Sandwich, Kent CT13 9NJ, GB	
(73)	PRO-AQUA CZ, s. r. o., Ústí nad Labem, CZ			Price Davis Anthony, Sandwich, Kent CT13 9NJ, GB	
(72)	Novák Libor Ing., Kladno, CZ			Selby Matthew Duncan, Sandwich, Kent CT13 9NJ, GB	
	Šorm Radovan Dr., Praha 9, CZ			Stupple Paul Anthony, Sandwich, Kent CT13 9NJ, GB	
	Běhounek Karel Ing., Praha 9, CZ		(54)	Derivát pyrazolu, způsoby a meziproducty pro výrobu, farmaceutická kompozice s jeho obsahem a jeho lékařské aplikace, zejména k léčení infekcí HIV	
	Janeček Vladimír, Ústí nad Labem, CZ				
	Plichta Petr Ing., Ústí nad Labem, CZ		(32)	10.04.2001, 15.11.2001	
(54)	Způsob potlačování vláknitého bytění aktivovaného kalu u aktivizačního procesu biologického čištění odpadních vod		(31)	2001 0108999, 2001 0127426	
(22)	17.09.2007		(33)	GB, GB	
(74)	Mgr. Jan Balarin, Eliášova 922/21, Praha 6, 16000		(86)	PCT/IB2002/001234	
			(87)	WO 2002/085860	
			(22)	04.04.2002	
			(74)	JUDr. Jan Matějka, Národní 32, Praha, 11000	
(51)	C03C 27/00	(2006.01)			
	C03C 17/00	(2006.01)			
(11)	305116		(51)	C22B 9/16	(2006.01)
(40)	06.05.2015			C21C 7/00	(2006.01)
(21)	2014-47			B22D 1/00	(2006.01)
(73)	Procházková Klára Mag. des. ind., Bc., Praha 4, CZ		(11)	305115	
(72)	Procházková Klára Mag. des. ind., Bc., Praha 4, CZ		(40)	06.05.2015	
(54)	Způsob zpracování broušených skleněných střepů vznikajících při broušení výrobků ze skla		(21)	2013-809	
(22)	21.01.2014		(73)	ŽDAS, a.s., Žďár nad Sázavou, CZ	
			(72)	Fila Pavel Ing., Žďár nad Sázavou, CZ	
				Balcar Martin Ing., Žďár nad Sázavou, CZ	
				Martínek Ludvík Ing., Žďár nad Sázavou, CZ	
				Suchý Oldřich Ing., Žďár nad Sázavou, CZ	
(51)	C03C 3/076	(2006.01)	(54)	Rafinační pánev	
	C03C 3/083	(2006.01)	(22)	21.10.2013	
	C03C 11/00	(2006.01)			
(11)	305108				
(40)	17.07.2013				
(21)	2012-6				
(73)	Panchartek Zbyšek Ing., Praha 2, CZ				
(72)	Panchartek Zbyšek Ing., Praha 2, CZ				
(54)	Sklářský kmen a způsob jeho přípravy				
(22)	06.01.2012				
			(51)	C22C 38/32	(2006.01)

C22C 38/04 (2006.01)
C22C 38/02 (2006.01)
A01B 76/00 (2006.01)
(11) 305110
(40) 01.10.2014
(21) **2012-961**
(73) FARMET a.s., Česká Skalice, CZ
(72) Nýč Michal Ing., Červený Kostelec, CZ
Gavlas Dušan, Česká Skalice, CZ
Válek Štěpán Ing., Nové Město nad Metují, CZ
(54) **Bimetalický materiál**
(22) 26.12.2012
(74) Ing. Milan Škoda, Nahořanská 308, Nové Město nad Metují, 54901

(51) *C25C 1/20* (2006.01)
C25C 7/04 (2006.01)
B01D 61/44 (2006.01)
(11) 305118
(40) 06.05.2015
(21) **2014-114**
(73) Vysoká škola chemicko-technologická v Praze, Praha 6- Dejvice, CZ
Pure Bohemia, s.r.o., Praha 7- Holešovice, CZ
(72) Šnita Dalimil prof. Ing., Praha 6, CZ
Sznepka Jakub, Orlová, CZ
Jindra Tomáš Ing., Příbram, CZ
(54) **Produkční elektrolýza india z nerozpustného štávelanu inditého**
(22) 25.02.2014

(51) *E02D 5/80* (2006.01)
E21D 7/00 (2006.01)
E21D 21/00 (2006.01)
F16B 13/14 (2006.01)
(11) 305105
(40) 07.07.2011
(21) **2009-885**
(73) GEOFINAL, s.r.o., Třinec, Kanada, CZ
(72) Ujka Zdeněk, Havířov - Město, CZ
(54) **Horninová expanzní kotva**
(22) 28.12.2009

(51) *E04B 1/78* (2006.01)
E04C 1/40 (2006.01)
(11) 305113
(40) 06.05.2015
(21) **2013-715**
(73) Vysoké učení technické v Brně, Brno, CZ
(72) Brzoň Roman Ing., Humpolec, CZ
Ostrý Milan doc. Ing., Brno, CZ
Klupal Tomáš Ing., Šebkovice, CZ
Bodnářová Lenka Ing., Brno, CZ
Žitň Petr Ing., Rajhrad, CZ
Horák David Ing., Hrušovany u Brna, CZ
Dostálová Darina Ing., Brno, CZ
(54) **Tepelně izolační modul pro tlakem namáhané konstrukce**
(22) 18.09.2013
(74) KANIA, SEDLÁK, SMOLA Patentová a známková kancelář, Ing. Jiří Malůšek, Mendlovo nám. 1a, Brno, 60300

(51) *F01C 5/02* (2006.01)
(11) 305114
(40) 06.05.2015
(21) **2013-774**
(73) České vysoké učení technické v Praze, Fakulta strojní, Ústav výrobních strojů a zařízení, Praha 6, CZ
(72) Andrlik Vladimír doc. Ing., Praha 6 - Dejvice, CZ
Krannich Tomáš Ing., Dolní Kralovice, CZ
(54) **Rotační podtlakový pomaluběžný pneu-motor**
(22) 04.10.2013
(74) Ing. Václav Kratochvíl, Husníkova 2086/22, Praha 5, 15800

(51) *F16K 17/06* (2006.01)

F16K 17/04 (2006.01)
F16K 15/18 (2006.01)
F16K 15/00 (2006.01)
(11) 305102
(40) 23.02.2011
(21) **2009-537**
(73) Hennlich Industrietechnik, spol. s r. o., Litoměřice, CZ
(72) Schaumann Jindřich Ing., Opava, CZ
Stoček Richard, Opava - Malé Hoštice, CZ
(54) **Předepínací zpětný ventil**
(22) 11.08.2009
(74) JUDr. Helmut Prchala, Rekreační 27, Hlučín-Bobrovniky, 74801

(51) *F25B 13/00* (2006.01)
F25B 49/00 (2006.01)
F25B 49/02 (2006.01)
G01M 99/00 (2011.01)
(11) 305101
(40) 29.04.2009
(21) **2007-719**
(73) PZP HEATING a.s., Dobré, CZ
(72) Klazar Luděk Ing., Litomyšl, CZ
Petrák Jiří prof. Ing., Praha 8, CZ
(54) **Uspořádání zkušební okruhu pro testování chladivových kompresorů**
(22) 16.10.2007
(74) Pavel Reichel & kol., Ing. Pavel Reichel, Lopatecká 14, Praha 4, 14700

(51) *F41A 21/28* (2006.01)
F41A 33/00 (2006.01)
F41A 1/06 (2006.01)
F41C 3/00 (2006.01)
F41C 3/14 (2006.01)
(11) 305104
(40) 07.07.2011
(21) **2009-874**
(73) ALFA - PROJ spol. s r.o., Brno, CZ
(72) Smílek Jan, Vsetín, CZ
Karásek Václav, Rosice u Brna, CZ
Vepřek Rudolf Ing., Brno, CZ
(54) **Střelná zbraň pro deformovatelné střely**
(22) 23.12.2009
(74) Ing. Dobroslav Musil, Zábrdovická 11, Brno, 61500

(51) *F41A 3/44* (2006.01)
(11) 305111
(40) 06.05.2015
(21) **2013-636**
(73) Shamray Viktor, Perevalnoe, 97578 Krym, UA
(72) Shamray Viktor, Krym, s. Perevalnoe, UA
(54) **Zámek závěru samonabíjecí a automatické pušky, automatu, samopalu nebo kulometu**
(22) 19.08.2013
(74) Ing. Dobroslav Musil, Zábrdovická 11, Brno, 61500

(51) *G01N 27/07* (2006.01)
G01N 27/02 (2006.01)
G01N 33/12 (2006.01)
(11) 305103
(40) 18.05.2011
(21) **2009-746**
(73) Agrovýzkum Rapotín s.r.o., Vikýřovice, CZ
(72) Kadlec Robert MSc., Pohořelice, CZ
Řiha Jan Mgr., Vikýřovice, CZ
(54) **Zařízení pro měření bioimpedance v syrovém mase**
(22) 11.11.2009
(74) PATENTOVÁ KANCELÁŘ, Mgr. Hana Jirkalová, Michelská 18/12a, Praha 4, 14000

(51) *G01N 30/90* (2006.01)
G01N 30/02 (2006.01)

B82B 1/00 (2006.01)
(11) 305107
(40) 06.06.2012
(21) **2010-859**
(73) Technická univerzita v Liberci, Liberec, CZ
(72) Wiener Jakub doc. Ing., Liberec, CZ
(54) **Chromatografický substrát pro tenkovrstvou chromatografii nebo pro kolonovou chromatografii**
(22) 24.11.2010
(74) Ing. Dobroslav Musil, Zábrdovická 11, Brno, 61500

(51) **G02B 1/12** (2006.01)
G02B 1/00 (2006.01)
B29C 59/16 (2006.01)
B82B 3/00 (2006.01)
B82Y 30/00 (2011.01)
(11) 305109
(40) 09.10.2013
(21) **2012-168**
(73) Vysoká škola chemicko-technologická v Praze, Praha 6, CZ
(72) Lyutakov Olexsiy Mgr., Praha 4 - Kunratice, CZ
Hüttel Ivan doc. Ing., Praha 4 Kunratice, CZ
Tůma Jiří Ing., Chotěboř, CZ
Švorčík Václav prof. Ing., Praha 7, CZ
(54) **Způsob vytváření 2D optických a metaoptických struktur na povrchu polymeru**
(22) 09.03.2012
(74) Ing. Květoslava Kubičková, Doubravčická 2201, Praha 10, 10000

(51) **G02B 7/198** (2006.01)
G01C 11/00 (2006.01)

G01C 11/30 (2006.01)
G01C 3/02 (2006.01)
G01B 11/00 (2006.01)
G01B 11/02 (2006.01)
(11) 305117
(40) 06.05.2015
(21) **2014-180**
(73) OPROX, a.s., Brno, CZ
(72) Čech Vladimír doc. Ing., Brno, CZ
Červenka Martin Ing., Kralupy nad Vltavou, CZ
(54) **Pasivní optoelektronický dálkoměr**
(22) 25.03.2014
(74) Ing. Libor Markes, Grohova 54, Brno, 60200

(51) **H01L 31/048** (2006.01)
(11) 305106
(40) 29.09.2011
(21) **2010-738**
(73) Poulek Vladislav Ing., Jindřichův Hradec, CZ
(72) Poulek Vladislav Ing., Jindřichův Hradec, CZ
Persits Irina Samuilovna, Moskva, RU
Strebkov Dmitrij Semenovich, Moskva, RU
Chekhunina Galina Sergeevna, Moskva, RU
Chrikov Aleksej Vladimirovich, Moskva, RU
(54) **Způsob výroby solárního fotovoltaického modulu**
(32) 11.03.2010
(31) 2010 108966
(33) RU
(22) 08.10.2010
(74) Daniela Toningarová, Kamenická 3, Praha 7, 17000

Seznam majitelů udělených patentů

(73) Agrovýzkum Rapotín s.r.o., Vikýřovice, CZ	(11) 305103	(51) G 01 N 27/07	(2006.01)	(73) Technická univerzita v Liberci, Liberec, CZ	(11) 305107	(51) G 01 N 30/90	(2006.01)
ALFA - PROJ spol. s r.o., Brno, CZ	305104	F 41 A 21/28	(2006.01)	Univerzita Tomáše Bati ve Zlíně, Zlín, CZ	305112	B 44 F 7/00	(2006.01)
České vysoké učení technické v Praze, Fakulta strojní, Ústav výrobních strojů a zařízení, Praha 6, CZ	305114	F 01 C 5/02	(2006.01)	Vysoká škola chemicko-technologická v Praze, Praha 6-Dejvice, CZ	305118	C 25 C 1/20	(2006.01)
FARMET a.s., Česká Skalice, CZ	305110	C 22 C 38/32	(2006.01)	Vysoká škola chemicko-technologická v Praze, Praha 6, CZ	305109	G 02 B 1/12	(2006.01)
GEOFINAL, s.r.o., Trinec, Kanada, CZ	305105	E 02 D 5/80	(2006.01)	Vysoké učení technické v Brně, Brno, CZ	305113	E 04 B 1/78	(2006.01)
Hennlich Industrietechnik, spol. s r. o., Litoměřice, CZ	305102	F 16 K 17/06	(2006.01)	ŽĎAS, a.s., Žďár nad Sázavou, CZ	305115	C 22 B 9/16	(2006.01)
OPROX, a.s., Brno, CZ	305117	G 02 B 7/198	(2006.01)	Panchartek Zbyšek Ing., Praha 2, CZ	305108	C 03 C 3/076	(2006.01)
PFIZER INC., 10017 New York, NY, US	305099	C 07 D 231/18	(2006.01)	Poulek Vladislav Ing., Jindřichův Hradec, CZ	305106	H 01 L 31/048	(2006.01)
PRO-AQUA CZ, s. r. o., Ústí nad Labem, CZ	305100	C 02 F 3/08	(2006.01)	Procházková Klára Mag. des. ind., Bc., Praha 4, CZ	305116	C 03 C 27/00	(2006.01)
Pure Bohemia, s.r.o., Praha 7-Holešovice, CZ	305118	C 25 C 1/20	(2006.01)	Shamray Viktor, Perevalnoe, 97578 Krym, UA	305111	F 41 A 3/44	(2006.01)
PZP HEATING a.s., Dobré, CZ	305101	F 25 B 13/00	(2006.01)				

(97) EP 2711183	(47) 22.04.2015	(97) EP 2724631	(47) 22.04.2015	(97) EP 2735840	(47) 22.04.2015	(97) EP 2759203	(47) 22.04.2015
(97) EP 2711272	(47) 22.04.2015	(97) EP 2724687	(47) 22.04.2015	(97) EP 2736620	(47) 22.04.2015	(97) EP 2759423	(47) 22.04.2015
(97) EP 2711462	(47) 22.04.2015	(97) EP 2726486	(47) 22.04.2015	(97) EP 2737115	(47) 22.04.2015	(97) EP 2760722	(47) 22.04.2015
(97) EP 2712344	(47) 22.04.2015	(97) EP 2726806	(47) 22.04.2015	(97) EP 2738859	(47) 22.04.2015	(97) EP 2762058	(47) 22.04.2015
(97) EP 2712452	(47) 22.04.2015	(97) EP 2727101	(47) 22.04.2015	(97) EP 2739084	(47) 22.04.2015	(97) EP 2762911	(47) 22.04.2015
(97) EP 2713276	(47) 22.04.2015	(97) EP 2727238	(47) 22.04.2015	(97) EP 2739508	(47) 22.04.2015	(97) EP 2765825	(47) 22.04.2015
(97) EP 2713908	(47) 22.04.2015	(97) EP 2727716	(47) 22.04.2015	(97) EP 2740222	(47) 22.04.2015	(97) EP 2765961	(47) 22.04.2015
(97) EP 2714449	(47) 22.04.2015	(97) EP 2729547	(47) 22.04.2015	(97) EP 2740286	(47) 22.04.2015	(97) EP 2767196	(47) 22.04.2015
(97) EP 2714482	(47) 22.04.2015	(97) EP 2729655	(47) 22.04.2015	(97) EP 2740336	(47) 22.04.2015	(97) EP 2767403	(47) 22.04.2015
(97) EP 2714705	(47) 22.04.2015	(97) EP 2729717	(47) 22.04.2015	(97) EP 2741916	(47) 22.04.2015	(97) EP 2768632	(47) 22.04.2015
(97) EP 2718154	(47) 22.04.2015	(97) EP 2729978	(47) 22.04.2015	(97) EP 2742280	(47) 22.04.2015	(97) EP 2769673	(47) 22.04.2015
(97) EP 2718252	(47) 22.04.2015	(97) EP 2730059	(47) 22.04.2015	(97) EP 2744438	(47) 22.04.2015	(97) EP 2770047	(47) 22.04.2015
(97) EP 2719841	(47) 22.04.2015	(97) EP 2730757	(47) 22.04.2015	(97) EP 2746427	(47) 22.04.2015	(97) EP 2770841	(47) 22.04.2015
(97) EP 2720438	(47) 22.04.2015	(97) EP 2730967	(47) 22.04.2015	(97) EP 2747180	(47) 22.04.2015	(97) EP 2775633	(47) 22.04.2015
(97) EP 2720513	(47) 22.04.2015	(97) EP 2731824	(47) 22.04.2015	(97) EP 2747736	(47) 22.04.2015	(97) EP 2780923	(47) 22.04.2015
(97) EP 2720968	(47) 22.04.2015	(97) EP 2731903	(47) 22.04.2015	(97) EP 2748031	(47) 22.04.2015	(97) EP 2786039	(47) 22.04.2015
(97) EP 2721288	(47) 22.04.2015	(97) EP 2732178	(47) 22.04.2015	(97) EP 2748456	(47) 22.04.2015	(97) EP 2788675	(47) 22.04.2015
(97) EP 2722460	(47) 22.04.2015	(97) EP 2732192	(47) 22.04.2015	(97) EP 2749214	(47) 22.04.2015	(97) EP 2789656	(47) 22.04.2015
(97) EP 2722935	(47) 22.04.2015	(97) EP 2732508	(47) 22.04.2015	(97) EP 2750183	(47) 22.04.2015	(97) EP 2789729	(47) 22.04.2015
(97) EP 2723419	(47) 22.04.2015	(97) EP 2733072	(47) 22.04.2015	(97) EP 2751000	(47) 22.04.2015	(97) EP 2798424	(47) 22.04.2015
(97) EP 2724103	(47) 22.04.2015	(97) EP 2734369	(47) 22.04.2015	(97) EP 2752183	(47) 22.04.2015		
(97) EP 2724555	(47) 22.04.2015	(97) EP 2734693	(47) 22.04.2015	(97) EP 2753816	(47) 22.04.2015		
(97) EP 2724570	(47) 22.04.2015	(97) EP 2735266	(47) 22.04.2015	(97) EP 2755846	(47) 22.04.2015		

Zveřejněné překlady evropských patentových spisů

U následujících udělených evropských patentů s účinky pro Českou republiku byl majitelem předložen překlad patentového spisu do českého jazyka (§ 35c odst. 2 až 4 zákona č. 527/1990 Sb., v platném znění). Údaje jsou řazeny vzestupně podle čísel evropských patentů.

(97) EP 1310780		(54) Obráběcí systém využívající kartáčovací nástroj	
(47) 17.12.2014		(32) VR20030117, VR20040020	
(97) 14.05.2003		(31) 14.10.2003, 17.02.2004	
(51) G01L 5/10	(1968.09)	(33) IT, IT	
(96) 08.11.2002		(74) JUDr. Michal Havlík, advokát, JUDr. Michal Havlík, Hálkova 2, Praha 2, 12000	
(96) 02380233.3			
(73) Dinacell Electronica, S.L., 28522 Rivas Vaciamadrid Madrid, ES			
(72) Gonzalez Gallegos, Rafael, 28529 Rivas Vaciamadrid (Madrid), ES			
(54) Vylepšená sonda k měření mechanického namáhání v lanech		(97) EP 1566475	
(32) 200102474		(47) 14.01.2015	
(31) 08.11.2001		(97) 10.06.2004	
(33) ES		(51) D04H 3/00	(2012.01)
(74) ŽOVICOVÁ & ŽOVIC IP, s.r.o., Záhradnícka 36, 821 08 Bratislava		A61F 13/49	(2006.01)
		(96) 25.11.2003	
		(96) 03811919.4	
		(73) Mitsui Chemicals, Inc., Tokyo 105-7117, JP	
		(72) SUZUKI, Kenichi, Mitsui Chemicals, Inc., Sodegaura-shi, Chiba 299-0265, JP	
		MORIMOTO, Hisashi, Mitsui Chemicals, Inc., Sodegaura-shi, Chiba 299-0265, JP	
		HARUBAYASHI, Katsuaki, Mitsui Chemicals, Inc., Sodegaura-shi, Chiba 299-0265, JP	
		MOTOMURA, Shigeyuki, Mitsui Chemicals, Inc., Sodegaura-shi, Chiba 299-0265, JP	
		CHEN, Pingfan, Sodegaura-shi, Chiba 299-0265, JP	
		(54) Roztažitelná netkaná textilie a kompozitní netkaná textilie s jejím obsahem	
		(32) 2002341548	
		(31) 25.11.2002	
		(33) JP	
		(86) PCT/JP2003/015000	
		(87) WO 2004/048661	
		(74) KOREJZOVÁ & SPOL., v.o.s., JUDr. Petra Korejzová, Korunní 104/810 E, Praha 10, 10100	
		(97) EP 1639203	
		(47) 08.10.2014	
		(97) 16.12.2004	
		(51) E01D 21/00	(2006.01)
		(96) 03.06.2004	
		(96) 04736019.3	
		(73) Pacheco, Pedro Alvares Ribeiro do Carmo, Matosinhos, P-4450-181 Porto, PT	
		(72) Pacheco, Pedro Alvares Ribeiro do Carmo, Matosinhos, P-4450-181 Porto, PT	
		(54) Portálový jeřáb s automatickým nastavováním předpětí	
		(32) 10296803	
(97) EP 1524078			
(47) 21.01.2015			
(97) 20.04.2005			
(51) B24D 3/22	(2006.01)		
B24D 13/14	(2006.01)		
B24D 18/00	(2006.01)		
(96) 07.10.2004			
(96) 04023874.3			
(73) Tenax S.p.A., 37020 Volargne (Verona), IT			
(72) Fioratti, Stefano, 25015 Desenzano del Garda Brescia, IT			

(31) 06.06.2003
(33) PT
(86) PCT/PT2004/000011
(87) WO 2004/109018
(74) Rott, Růžička & Guttmann Patentové, známkové a advokátní kanceláře, Ing. Ivana Menšíková, Vinohradská 37/938, Praha 2, 12000

(97) **EP 1663161**
(47) 14.01.2015
(97) 23.12.2004
(51) **A61K 9/16** (2006.01)
A61K 31/565 (2006.01)
A61K 31/57 (2006.01)

(96) 10.06.2004
(96) 04736545.7
(73) Skendi Finance, Ltd., Road Town, Tortola, VG
(72) Savoir, John Claude, Coyoacán D.F. 04100, MX
Angeles Uribe, Juan, Nezahualcoyotl 57000, MX
(54) **Prostředek s pomalým uvolňováním estradiolu a progesteronu**
(32) 477939 P
(31) 13.06.2003
(33) US
(86) PCT/IB2004/001930
(87) WO 2004/110408
(74) Rott, Růžička, Guttmann Patentová, známková a právní kancelář, Ing. Ivana Jirotková, Nad Štolou 12, Praha 7, 17000

(97) **EP 1693624**
(47) 25.02.2015
(97) 23.08.2006
(51) **F24D 19/02** (2006.01)
(96) 13.12.2005
(96) 05077877.8

(73) Arbonia AG, 9320 Arbon, CH
(72) Cenci, Danilo, 9329 Arbon, CH
(54) **Topné těleso**
(32) 202005002732 U
(31) 18.02.2005
(33) DE
(74) UNIPATENT, Ing. Jiří Chlustina, Sázavská 16, Praha 2 - Vinohrady, 12000

(97) **EP 1725548**
(47) 14.01.2015
(97) 29.09.2005
(51) **C07D 405/12** (2006.01)
(96) 11.03.2005
(96) 05728092.7

(73) Vertex Pharmaceuticals Incorporated, Boston, MA 02210, US
(72) TANOURY, Gerald, J., Hudson, MA 01749, US
CHEN, Minzhang, Acton, MA 01720, US
JONES, Andrew, D., Needham, MA 02492, US
NYCE, Philip, L., Milbury, MA 01527, US
TRUDEAU, Martin, Tewksbury, MA 01876, US
GUERIN, David, J., Natick, MA 01760, US
SNOONIAN, John, R., Ayer, MA 01432, US
(54) **Způsob výroby acetalů asparagové kyseliny, inhibitorů kaspasy, a meziprodukty pro tento způsob**
(32) 552480 P
(31) 12.03.2004
(33) US
(86) PCT/US2005/008251
(87) WO 2005/090334
(74) Čermák a spol., JUDr. Karel Čermák, Elišky Peškové 15/735, Praha 5, 15000

(97) **EP 1761257**
(47) 31.12.2014
(97) 12.01.2006
(51) **A61K 31/22** (2006.01)
A61P 3/00 (2006.01)

(96) 05.04.2005
(96) 05730316.6
(73) SIGMA-TAU Industrie Farmaceutiche Riunite S.p.A., 00144 Roma, IT
(72) CALVANI, Menotti, Via Pontina KM 30,400, 00040 Pomezia, IT
AMATO, Antonino, Via Pontina KM. 30,400, 00040 Pomezia, IT

(54) **Použití acetyl l-karnitinu k přípravě léků pro léčbu neuropatické bolesti u pacientů s diabetem**

(32) RM20040327
(31) 01.07.2004
(33) IT
(86) PCT/EP2005/003557
(87) WO 2006/002698
(74) INPARTNERS GROUP, Ing. Ivan Lukšiček, Lidická 51, Brno, 60200

(97) **EP 1781315**
(47) 07.01.2015
(97) 02.03.2006
(51) **A61K 38/10** (2006.01)

(96) 23.08.2005
(96) 05774723.0
(73) YEDA RESEARCH AND DEVELOPMENT CO., LTD., 76100 Rehovot, IL
(72) HERKEL, Johannes, 65187 Wiesbaden, DE
COHEN, Irun R, 76354 Rehovot, IL
ROTTER, Varda, 75221 Rishon Le Zion, IL
LOHSE, Ansgar W, 55129 Mainz, DE
EREZ, Neta, 69412 Tel-Aviv, IL
MIMRAN, Avishai, 76200 Rehovot, IL
KAM, Na'aman, 53320 Givataim, IL

(54) **Inhibitory peptidů pro zprostředkování stresových odpovědí**

(32) 603255 P
(31) 23.08.2004
(33) US
(86) PCT/IL2005/000908
(87) WO 2006/021954
(74) KOREJZOVÁ & SPOL., v.o.s., JUDr. Petra Korejzová, Korunní 104/810 E, Praha 10, 10100

(97) **EP 1799736**
(47) 25.03.2015
(97) 13.04.2006
(51) **C08G 18/48** (2006.01)
C08G 18/76 (2006.01)
C08J 9/04 (2006.01)

(96) 28.09.2005
(96) 05798205.0
(73) BASF SE, 67056 Ludwigshafen, DE
(72) EMGE, Andreas, 49448 Lemförde, DE
SEIFERT, Holger, 49163 Bohmte, DE
DINSCH, Stefan, 01993 Schipkau, DE
KLASSEN, Johann, 32351 Stemwede-Oppendorf, DE
STELLING, Christian, 49205 Gaste, DE

(54) **Způsob pro výrobu polyuretanových tvrdých pěn**

(32) 102004048728
(31) 05.10.2004
(33) DE
(86) PCT/EP2005/010491
(87) WO 2006/037540
(74) Společná advokátní kancelář Všeťečka Zelený Švorčík Kalenský a partneři, JUDr. Petr Kalenský, Hálkova 2, Praha 2, 12000

(97) **EP 1803456**
(47) 26.11.2014
(97) 25.08.2005
(51) **A61K 31/445** (2006.01)
A61P 35/00 (2006.01)

(96) 10.02.2005
(96) 05708080.6
(73) ANTAGONISTA ENEKAUNO, S.L., 41018 Sevilla, ES
(72) Munoz Sáez, Miguel, 41018 Sevilla, ES
(54) **Farmaceutické přípravky obsahující L-733060 pro použití při léčbě rakovinných nádorů**

(32) 200400424
(31) 11.02.2004
(33) ES
(86) PCT/ES2005/000068
(87) WO 2005/077366
(74) Společná advokátní kancelář Všeťečka Zelený Švorčík Kalenský a partneři, JUDr. Pavel Zelený, Hálkova 2, Praha 2, 12000

(97) **EP 1835022**
(47) 11.02.2015
(97) 13.07.2006
(51) *C12N 5/00* (2006.01)
(96) 26.12.2005
(96) 05819639.5
(73) CHUGAI SEIYAKU KABUSHIKI KAISHA, Tokyo, 115-8543, JP
(72) Goto, Susumu, Tokyo, 1158543, JP
Kishishita, Shohei, Tokyo, 1158543, JP
Takuma, Shinya, Tokyo, 1158543, JP
Hirashima, Chikashi, Tokyo, 1158543, JP
(54) **Způsob buněčné kultivace a jeho použití**
(32) 2005000747
(31) 05.01.2005
(33) JP
(86) PCT/JP2005/023709
(87) WO 2006/073070
(74) Čermák a spol., JUDr. Karel Čermák, Elišky Peškové 15/735, Praha 5, 15000

(97) **EP 1852172**
(47) 07.01.2015
(97) 07.11.2007
(51) *B01D 53/56* (2006.01)
B01D 53/64 (2006.01)
C01B 13/10 (2006.01)
(96) 01.05.2007
(96) 07251836.8
(73) Linde LLC, New Providence, NJ 07974, US
(72) Suchak, Naresh, Ridgewood New Jersey 07450, US
Jain, Ravi, Bridgewater New Jersey 08807, US
Visconti, Kelly, Roselle New Jersey 07203, US
Finley, Steven, Wayne New Jersey 07470, US
(54) **Odstranění kontaminantů pomocí ozonu**
(32) 796373 P, 784855
(31) 01.05.2006, 10.04.2007
(33) US, US
(74) Traplová Hakr Kubát, advokátní a patentová kancelář, Ing. Eduard Hakr, Přístavní 24, Praha 7, 17000

(97) **EP 1853640**
(47) 21.01.2015
(97) 24.08.2006
(51) *C08G 18/08* (2006.01)
C08G 18/66 (2006.01)
C09J 175/04 (2006.01)
B32B 7/12 (2006.01)
(96) 15.02.2006
(96) 06708294.1
(73) BASF SE, 67056 Ludwigshafen, DE
(72) BURGHARDT, Andre, 67240 Bobenheim-roxheim, DE
FRICKE, Hans-joachim, 67246 Dirmstein, DE
HÄBERLE, Karl, 67346 Speyer, DE
HARTZ, Oliver, 67117 Limburgerhof, DE
SEIBERT, Horst, 67136 Fussgönheim, DE
SCHUMACHER, Karl-heinz, 67433 Neustadt, DE
(54) **Polyurethanová disperze pro kaširování laminátových folií**
(32) 102005006235
(31) 19.02.2005
(33) DE
(86) PCT/EP2006/050968
(87) WO 2006/087348
(74) Společná advokátní kancelář Všetečka Zelený Švorčík Kalenský a partneři, JUDr. Otakar Švorčík, Hálkova 2, Praha 2, 12000

(97) **EP 1880744**
(47) 21.01.2015
(97) 23.01.2008
(51) *A61P 19/10* (2006.01)
A61K 31/663 (2006.01)
A61K 9/20 (2006.01)
A61K 9/28 (2006.01)
A61K 31/675 (2006.01)
(96) 02.05.2003
(96) 07014362.3
(73) F.Hoffmann-La Roche AG, 4070 Basel, CH

(72) Baus, Frieder, 67141 Neuhofen, DE
Pichler, Bernhard, 68775 Ketsch, DE
Turley, Steven, Knebworth Hertfordshire SG3 6NP, GB
(54) **Bisfosfonové kyseliny na léčení a prevenci osteoporosy**
(32) 02010136
(31) 10.05.2002
(33) EP
(74) Čermák a spol., JUDr. Karel Čermák, Elišky Peškové 15/735, Praha 5, 15000

(97) **EP 1909750**
(47) 14.01.2015
(97) 15.02.2007
(51) *A61K 8/97* (2006.01)
A61Q 19/08 (2006.01)
A61K 36/87 (2006.01)
(96) 13.07.2006
(96) 06776215.3
(73) Indena S.p.A., 20139 Milano, IT
(72) GLORI, Andrea, I-20139 Milano, IT
ANELLI, Alessandro, I-20139 Milano, IT
(54) **Extraktý hroznových jader získatelné pomocí frakcionace na pryskyřici**
(32) MI20051485
(31) 29.07.2005
(33) IT
(86) PCT/EP2006/006852
(87) WO 2007/017037
(74) KOREJZOVÁ & SPOL., v.o.s., JUDr. Petra Korejzová, Korunní 104/810 E, Praha 10, 10100

(97) **EP 1911846**
(47) 01.04.2015
(97) 16.04.2008
(51) *C07K 14/415* (2006.01)
C12N 9/04 (2006.01)
(96) 11.11.2002
(96) 07123951.1
(73) BASF SE, 67056 Ludwigshafen, DE
(72) Zelder, Oskar, 67346 Speyer, DE
Pompejus, Markus, 67251 Freinsheim, DE
Schröder, Hartwig, 69226 Nußloch, DE
Kröger, Burkhard, 67117 Limburgerhof, DE
Klopprogge, Corinna, 68239 Mannheim, DE
Haberhauer, Gregor, 67117 Limburgerhof, DE
(54) **Geny, které kódují proteiny pro glukóza-6-fosfát-dehydrogenázu**
(32) 10155505
(31) 13.11.2001
(33) DE
(74) Společná advokátní kancelář Všetečka Zelený Švorčík Kalenský a partneři, JUDr. Petr Kalenský, Hálkova 2, Praha 2, 12000

(97) **EP 1915115**
(47) 07.01.2015
(97) 18.01.2007
(51) *A61F 9/08* (2006.01)
A61N 1/36 (2006.01)
(96) 02.06.2006
(96) 06754070.8
(73) Pixium Vision SA, 75012 Paris, FR
(72) ZEHNDER, Thomas, CH-1206 Geneve, CH
TIEDTKE, Hans-Jürgen, 53227 Bonn, DE
(54) **Extraokulární epiretinální implantát**
(32) 102005032989
(31) 14.07.2005
(33) DE
(86) PCT/EP2006/005273
(87) WO 2007/006376
(74) INPARTNERS GROUP, Ing. Dušan Kendereški, Lidická 51, Brno, 60200

(97) **EP 1915397**
(47) 14.01.2015
(97) 01.03.2007
(51) *C07K 16/22* (2006.01)
A61P 21/00 (2006.01)
A61P 3/00 (2006.01)

	<i>A61K 39/395</i>	(2006.01)	(32)	102005062669	
	<i>G01N 33/53</i>	(2006.01)	(31)	23.12.2005	
	<i>C12N 15/13</i>	(2006.01)	(33)	DE	
(96)	14.08.2006		(86)	PCT/DE2006/002041	
(96)	06801434.9		(87)	WO 2007/076742	
(73)	Wyeth LLC, New York, NY 10017, US The Trustees of The University of Pennsylvania, Philadelphia, PA 19104, US		(74)	Traplová Hakr Kubát, advokátní a patentová kancelář, Ing. Eduard Hakr, Přístavní 24, Praha 7, 17000	
(72)	WALSH, Frank S., Bryn Mawr, PA 19010, US ZALESKA, Margaret M., Narberth, PA 19072, US HOWLAND, David S., Yardley, PA 19067, US HOLZBAUR-HOWLAND, Erika L.f., Yardley, PA 19067, US TCHISTIAKOVA, Lioudmila, Andover, MA 01810, US KARIM, Riyez, North Andover, MA 01845, US KELLEY, Pamela, Reading, MA 01867, US TAN, Xiang-yang, Reading, MA 01867, US KWAK, Seung Poon, Ewing, NJ 08638, US WALLACE, Karen, Newtown Square, PA 19073, US WEBER, Nicholas, Moutaintop, PA 19707, US PANGALOS, Menelas N., Pennington, NJ 08534, US		(97)	EP 1979310	
			(47)	04.03.2015	
			(97)	26.07.2007	
			(51)	<i>C07C 315/06</i>	(2006.01)
				<i>C07C 317/24</i>	(2006.01)
			(96)	15.01.2007	
			(96)	07700526.2	
			(73)	Syngenta Participations AG, 4058 Basel, CH	
			(72)	BINDER, Arthur, Greensboro, NC 27409, US	
			(54)	Způsob krystalizace mesotriou	
			(32)	759707 P	
			(31)	18.01.2006	
			(33)	US	
			(86)	PCT/IB2007/000198	
			(87)	WO 2007/083242	
(54)	Antagonistické protilátky proti GDF-8 a použití při léčení ALS a jiných poruch spojených s GDF-8		(74)	Traplová Hakr Kubát, advokátní a patentová kancelář, Ing. Jan Kubát, Přístavní 24, Praha 7, 17000	
(32)	709704 P				
(31)	19.08.2005				
(33)	US				
(86)	PCT/US2006/031651				
(87)	WO 2007/024535				
(74)	Hák, Janeček & Švestka, Patentová a známková kancelář, Ing. Pavel Janeček, U Průhonu 5/827, Praha 7, 17000				
(97)	EP 1928501		(97)	EP 1988882	
(47)	07.01.2015		(47)	17.12.2014	
(97)	05.04.2007		(97)	13.09.2007	
(51)	<i>A61K 47/10</i>	(2006.01)	(51)	<i>C07K 16/18</i>	(2006.01)
	<i>A61K 47/44</i>	(2006.01)		<i>A61K 39/00</i>	(2006.01)
	<i>A61K 31/436</i>	(2006.01)		<i>A61P 37/06</i>	(2006.01)
(96)	29.09.2006			<i>A61K 38/13</i>	(2006.01)
(96)	06842195.7			<i>A61K 31/16</i>	(2006.01)
(73)	Infra S.A., 6850 Mendrisio, CH			<i>A61K 31/365</i>	(2006.01)
(72)	VILLANI, Flavio, I-20122 Milan, IT MAGRI, Paolo c/o INFRA S.A., CH-6850 Mendrisio, CH			<i>A61K 31/573</i>	(2006.01)
(54)	Souprava pro parenterální podávání léků		(96)	02.03.2007	
(32)	MI20051826		(96)	07752018.7	
(31)	29.09.2005		(73)	ALEXION PHARMACEUTICALS, INC., Cheshire, CT 06410, US	
(33)	IT		(72)	ROTHER, Russell P., Prospect, CT 06712, US WANG, Hao, London, Ontario N5X 4H2, CA ZHONG, Zhen, London, Ontario N5X 2N5, CA	
(86)	PCT/IB2006/002702		(54)	Prodloužení přežití aloštěpu inhibicí aktivity komplementu	
(87)	WO 2007/036792		(32)	778859 P	
(74)	PATENTSERVIS Praha a.s., Na Podkovce 281/10, Praha 4, 14700		(31)	02.03.2006	
			(33)	US	
			(86)	PCT/US2007/005290	
			(87)	WO 2007/103134	
			(74)	Traplová Hakr Kubát, advokátní a patentová kancelář, Ing. Eduard Hakr, Přístavní 24, Praha 7, 17000	
(97)	EP 1945436		(97)	EP 2008940	
(47)	11.03.2015		(47)	05.11.2014	
(97)	03.05.2007		(97)	31.12.2008	
(51)	<i>B29C 47/12</i>	(2006.01)	(51)	<i>B65D 25/52</i>	(2006.01)
(96)	26.10.2006			<i>B65D 83/06</i>	(2006.01)
(96)	06817428.3			<i>G01F 11/26</i>	(2006.01)
(73)	University of Southern California, Los Angeles, CA 90089-2561, US			<i>A47G 19/34</i>	(2006.01)
(72)	KHOSHNEVIS, Behrokh, Los Angeles, CA 90089-0193, US		(96)	24.06.2008	
(54)	Extrudovaná stěna s žebrovitým vnitřkem		(96)	08011458.0	
(32)	730560 P, 552885		(73)	Werner & Mertz GmbH, 55120 Mainz, DE	
(31)	26.10.2005, 25.10.2006		(72)	Schneider, Reinhard Kai, 55129 Mainz, DE	
(33)	US, US		(54)	Dávkovací láhev	
(86)	PCT/US2006/042163		(32)	202007008903 U	
(87)	WO 2007/050972		(31)	26.06.2007	
(74)	JUDr. Michal Havlík, advokát, JUDr. Michal Havlík, Hálkova 2, Praha 2, 12000		(33)	DE	
			(74)	Čermák a spol., JUDr. Karel Čermák, Elišky Peškové 15/735, Praha 5, 15000	
(97)	EP 1966872		(97)	EP 2052746	
(47)	21.01.2015		(47)	26.11.2014	
(97)	12.07.2007		(97)	29.04.2009	
(51)	<i>H02K 15/095</i>	(2006.01)	(51)	<i>A61L 15/32</i>	(2006.01)
(96)	20.11.2006			<i>A61L 15/64</i>	(2006.01)
(96)	06828545.1		(96)	17.10.2005	
(73)	Aumann GmbH, 32339 Espelkamp, DE		(96)	08075829.5	
(72)	HAGEDORN, Jürgen, 32312 Lübbecke, DE				
(54)	Zařízení pro ovíjení součástí, držené v uchycení, a k tomu určený pracovní způsob				

- (73) Ethicon, Inc., Somerville, NJ 08876-0151, US
Omrix Biopharmaceuticals, Inc., 1640 Rhode-St-Genese, BE
- (72) Gorman, Anne Jessica, Hightstown, New Jersey 08520, US
Pendharkar, Sanyog Manohar, Talegaon-dadhade, Pune Dist. 410507, IN
Zhang, Guanghui, Belle Mead, New Jersey 08502, US
Bar, Lilian Menuha, 76247 Rehovot, IL
Nur, Israel, Moshav Timorim, IL
Medler, Roberto, Holon, IL
- (54) **Absorbovatelný hemostatický obvaz**
- (32) 620539 P, 696258 P
(31) 20.10.2004, 01.07.2005
(33) US, US
(74) Společná advokátní kancelář Všetečka Zelený Švorčík Kalenský a partneři, JUDr. Michal Havlík, Hájkova 2, Praha 2, 12000
-
- (97) **EP 2073774**
(47) 17.12.2014
(97) 06.03.2008
(51) **A61F 13/20** (2006.01)
A61F 13/551 (2006.01)
B65D 30/10 (2006.01)
B65F 1/00 (2006.01)
- (96) 23.08.2007
(96) 07794178.9
(73) Sanett AB, 126 32 Hägersten, SE
(72) ENLUND, Lina, 126 32 Hägersten, SE
(54) **Jednorázový sáček pro hygienické výrobky a způsob jeho výroby**
- (32) 0601803
(31) 01.09.2006
(33) SE
(86) PCT/SE2007/050568
(87) WO 2008/026994
(74) INPARTNERS GROUP, Ing. Ivan Lukšiček, Lidická 51, Brno, 60200
-
- (97) **EP 2101799**
(47) 21.01.2015
(97) 12.06.2008
(51) **A61K 36/48** (2006.01)
A61K 31/70 (2006.01)
A61K 31/7008 (2006.01)
A61K 31/35 (2006.01)
- (96) 05.12.2007
(96) 07862507.6
(73) NUTRAMAX LABORATORIES, INC., Edgewood, MD 21040, US
(72) HENDERSON, Todd R., Jarrettsville, MD 21084, US
FRONDOZA, Carmelita, Woodstock, MD 21163, US
(54) **Použití anabolických látek, antikatabolických látek, antioxidačních látek a analgetik pro ochranu, léčení a regeneraci pojitvových tkání u člověka i u živočichů**
- (32) 634383
(31) 06.12.2006
(33) US
(86) PCT/US2007/024853
(87) WO 2008/070086
(74) KOREJZOVÁ & SPOL., v.o.s., JUDr. Petra Korejzová, Korunní 104/810 E, Praha 10, 10100
-
- (97) **EP 2101925**
(47) 07.01.2015
(97) 19.06.2008
(51) **B05B 12/14** (2006.01)
B05B 5/16 (2006.01)
- (96) 07.11.2007
(96) 07819668.0
(73) Dürr Systems GmbH, 74321 Bietigheim-Bissingen, DE
(72) MELCHER, Rainer, 71720 Oberstenfeld, DE
MICHELFELDER, Manfred, 71711 Höpfigheim, DE
HERRE, Frank, 71739 Oberriexingen, DE
(54) **Nanášecí zařízení s dávkovacím zařízením**
- (32) 102006058562, 102007029195
(31) 12.12.2006, 25.06.2007
(33) DE, DE
-
- (86) PCT/EP2007/009658
(87) WO 2008/071273
(74) Čermák a spol., JUDr. Karel Čermák, Elišky Peškové 15, Praha 5, 15000
-
- (97) **EP 2115841**
(47) 08.04.2015
(97) 31.07.2008
(51) **H02G 5/02** (2006.01)
- (96) 15.12.2007
(96) 07856768.2
(73) RITTAL GmbH & Co. KG, 35745 Herborn, DE
(72) WAGENER, Hans, 35716 Dietzhölztal, DE
(54) **Nosné zařízení pro proudové sběrnice**
- (32) 102007003937
(31) 26.01.2007
(33) DE
(86) PCT/EP2007/011030
(87) WO 2008/089826
(74) Rott, Růžička & Guttman Patentová, známková a advokátní kancelář, Ing. Jiří Andera, Vinohradská 37, Praha 2, 12000
-
- (97) **EP 2121754**
(47) 11.02.2015
(97) 24.07.2008
(51) **C07K 16/18** (2006.01)
A61K 39/395 (2006.01)
A61K 47/48 (2006.01)
C12N 15/13 (2006.01)
A61P 25/28 (2006.01)
- (96) 09.01.2008
(96) 08713652.9
(73) Eli Lilly and Company, Indianapolis, IN 46285, US
(72) BALES, Kelly, Renee, Coatesville, Indiana 46121, US
BUMOL, Thomas, Frank, San Diego, CA 92121, US
CHOW, Chi-Kin, Brownsburg, Indiana 46112, US
DEMATOS, Ronald, Bradley, Fishers, Indiana 46038, US
HANSEN, Ryan, John, Riverton, Utah 84096, US
KUCHIBHOTLA, Uma, Indianapolis, Indiana 46236, US
LU, Jirong, Carmel, Indiana 46032, US
MCDONNELL, Peter, Colon, Indianapolis, Indiana 46220, US
(54) **Pegylovaný amyloid beta Fab**
- (32) 885439 P
(31) 18.01.2007
(33) US
(86) PCT/US2008/050554
(87) WO 2008/088983
(74) Společná advokátní kancelář Všetečka Zelený Švorčík Kalenský a partneři, JUDr. Otakar Švorčík, Hájkova 2, Praha 2, 12000
-
- (97) **EP 2140578**
(47) 25.02.2015
(97) 02.10.2008
(51) **H04B 7/26** (2006.01)
H04W 52/02 (2009.01)
H04W 88/02 (2009.01)
- (96) 26.03.2008
(96) 08723724.4
(73) Samsung Electronics Co., Ltd., Suwon-si, Gyeonggi-do, 443-742, KR
(72) KIM, Soeng-Hun, Suwon-si Gyeonggi-do 443-737, KR
JEONG, Kyeong-In, Hwaseong-si Gyeonggi-do 445-972, KR
VAN LIESHOUT, Gert Jan, Staines Middlesex TW18 4QE, GB
VAN DER VELDE, Himke, Staines Middlesex TW18 4QE, GB
(54) **Způsob přerušovaného přijímání a zařízení uživatelského terminálu v mobilním komunikačním systému**
- (32) 20070029447, 20070073705
(31) 26.03.2007, 23.07.2007
(33) KR, KR
(86) PCT/KR2008/001688
(87) WO 2008/117985
(74) Traplová Hakr Kubát, advokátní a patentová kancelář, Ing. Eduard Hakr, Přístavní 24, Praha 7, 17000
-
- (97) **EP 2142889**
(47) 11.02.2015
(97) 13.11.2008
(51) **G01D 5/14** (2006.01)

(96) 22.03.2008
(96) 08716681.5
(73) Hirschmann Automotive GmbH, 6830 Rankweil-Brederis, AT
(72) MOOSMANN, Alexander, A-6850 Dornbirn, AT
DENGLER, Werner, 6714 Nüziders, AT
(54) **Uspořádání senzorů s uzavřeným magnetem a Hallovým snímačem v neutrální oblasti magnetu**
(32) 102007021084
(31) 03.05.2007
(33) DE
(86) PCT/EP2008/002324
(87) WO 2008/135118
(74) Společná advokátní kancelář Vsetečka Zelený Švorčík Kalenský a partneři, JUDr. Michal Havlík, Hálkova 2, Praha 2, 12000

(97) **EP 2145002**
(47) 07.01.2015
(97) 05.03.2009
(51) **C12N 15/11** (2006.01)
C12N 15/88 (2006.01)
A61K 48/00 (2006.01)
C12N 15/113 (2010.01)
(96) 26.03.2008
(96) 08828079.7
(73) EnGeneIC Molecular Delivery Pty Ltd., Sydney NSW 2066, AU
(72) BRAHMBHATT, Himanshu, Sydney, NSW 2176, AU
MACDIARMID, Jennifer, Sydney, NSW 2037, AU
HULF, Toby, Castle Cary BA7 7AU, GB
(54) **Bakteriálně derivované intaktní minibuňky, které obsahují bezplazmidovou funkční nukleovou kyselinu pro in vivo doručování do savčích buněk**
(32) 909074 P
(31) 30.03.2007
(33) US
(86) PCT/IB2008/002984
(87) WO 2009/027830
(74) Společná advokátní kancelář Vsetečka Zelený Švorčík Kalenský a partneři, JUDr. Michal Havlík, Hálkova 2, Praha 2, 12000

(97) **EP 2152755**
(47) 31.12.2014
(97) 04.12.2008
(51) **C07K 16/40** (2006.01)
C12N 9/64 (2006.01)
A61P 27/02 (2006.01)
A61P 37/00 (2006.01)
A61K 39/395 (2006.01)
(96) 22.05.2008
(96) 08756130.4
(73) Genentech, Inc., South San Francisco, CA 94080, US
(72) HASS, Philip, Moss Beach, CA 94038, US
JIANPING, Yin, Poster City, CA 94404, US
KATSCHKE, Kenneth Jr., Millbrae, CA 94030, US
STEFFEK, Micah, Walnut Creek, CA 94596, US
WIESMANN, Christian, 4103 Bottingen, CH
VAN LOOKEREN CAMPAGNE, Menno, San Francisco, CA 94127, US
(54) **Prevence a léčení očních chorobných stavů, spojených s komplementem**
(32) 939791 P
(31) 23.05.2007
(33) US
(86) PCT/US2008/064526
(87) WO 2008/147883
(74) JUDr. Petra Korejzová, Korunní 810/104 E, Praha 10, 10100

(97) **EP 2164895**
(47) 25.02.2015
(97) 11.12.2008
(51) **C08J 11/10** (2006.01)
C08J 11/28 (2006.01)
C08L 17/00 (2006.01)
C08C 19/08 (2006.01)
C08L 21/00 (2006.01)
(96) 30.05.2008
(96) 08760251.2
(73) Rhein Chemie Rheinau GmbH, 68219 Mannheim, DE

(72) FRÜH, Dr.Thomas, 67117 Mutterstadt, DE
HEILIGER, Ludger, 67433 Neustadt, DE
MÜLLER, Giogio, 68723 Oftersheim, DE
GRAF, Hans-Joachim, 63628 Bad Soden-Salmünster, DE
(54) **Způsob regenerace kaučuků**
(32) 102007026173, 102008001543
(31) 05.06.2007, 05.05.2008
(33) DE, DE
(86) PCT/EP2008/056661
(87) WO 2008/148706
(74) JUDr. Michal Havlík, advokát, JUDr. Michal Havlík, Hálkova 2, Praha 2, 12000

(97) **EP 2165339**
(47) 07.01.2015
(97) 08.01.2009
(51) **G21C 9/00** (2006.01)
G21C 13/036 (2006.01)
G21C 15/00 (2006.01)
(96) 06.05.2008
(96) 08826047.6
(73) Westinghouse Electric Company LLC, Cranberry Township, Pennsylvania 16066, US
(72) GILMORE, Charles, B., Greensburg, Pennsylvania 15601-8923, US
ALTMAN, David, A., Pittsburgh, PA 15239-2522, US
SINGLETON, Norman, R., Murrysville, PA 15668-1028, US
(54) **Detektor proudění klesací trubky jaderného reaktoru**
(32) 745600
(31) 08.05.2007
(33) US
(86) PCT/US2008/062738
(87) WO 2009/005889
(74) Čermák a spol., JUDr. Karel Čermák, Elišky Peškové 15, Praha 5, 15000

(97) **EP 2188130**
(47) 28.01.2015
(97) 12.03.2009
(51) **B41J 2/14** (2006.01)
B41J 29/38 (2006.01)
B41J 2/05 (2006.01)
(96) 02.09.2008
(96) 08829480.6
(73) Hewlett-Packard Development Company, L.P., Houston, TX 77070, US
(72) BENJAMIN, Trudy, Vancouver, WA 98683, US
(54) **Zařízení pro vypouštění kapaliny**
(32) 849748
(31) 04.09.2007
(33) US
(86) PCT/US2008/075032
(87) WO 2009/032816
(74) INPARTNERS GROUP, Ing. Ivan Lukšiček, Lidická 51, Brno, 60200

(97) **EP 2215117**
(47) 31.12.2014
(97) 07.05.2009
(51) **C07K 16/06** (2006.01)
C07K 1/18 (2006.01)
C07K 16/28 (2006.01)
C07K 16/22 (2006.01)
(96) 29.10.2008
(96) 08844379.1
(73) Genentech, Inc., South San Francisco, CA 94080, US
(72) LEBRETON, Benedicte Andree, San Francisco, CA 94123, US
O'CONNOR, Deborah Ann, San Carlos, CA 94070, US
SAFTA, Aurelia, Walnut Creek, CA 94596, US
SHARMA, Mandakini, Sunnyvale, CA 94089, US
(54) **Čištění profilátů chromatografií s výměnnou kationtů**
(32) 983825 P
(31) 30.10.2007
(33) US
(86) PCT/US2008/081516
(87) WO 2009/058812
(74) KOREJZOVÁ & SPOL., v.o.s., JUDr. Petra Korejzová, Korunní 810/104 E, Praha 10, 11000

(97) **EP 2220221**
(47) 31.12.2014
(97) 11.06.2009
(51) **C12N 9/68** (2006.01)
C12N 15/09 (2006.01)
(96) 25.11.2008
(96) 08857923.0
(73) Grifols Therapeutics Inc., Research Triangle Park, NC 27709, US
(72) NOVOKHATNY, Valery, Raleigh, North Carolina 27613, US
(54) **Rekombinantně modifikovaný plasmid**
(32) 991148 P
(31) 29.11.2007
(33) US
(86) PCT/US2008/084645
(87) WO 2009/073471
(74) ROTT, RŮŽIČKA & GUTTMANN Patentová, známková a advokátní kancelář, JUDr. Ing. Michal Guttmann, Vinohradská 37, Praha 2, 12000

(97) **EP 2222476**
(47) 07.01.2015
(97) 30.04.2009
(51) **B41M 5/52** (2006.01)
D21H 19/40 (2006.01)
D21H 19/42 (2006.01)
(96) 10.10.2008
(96) 08841090.7
(73) SAPPI Netherlands Services B.V., 6211 AA Maastricht, NL
S.D. Warren Company, Boston, 02109, MA, US
(72) HAENEN, Jean-Pierre, NL-6245 PP Eijsden, NL
JEWETT, Kenneth, B., Portland, ME 04103, US
VAN DE LAAR, Ronald, B-3690 Zutendaal, NL
SNOW, Susan, E., Raymond, ME 04071, US
(54) **Potažený papír pro ofsetový tisk a použití talkového pigmentu, který je povrchově upraven a/nebo impregnován s organosilanem a/nebo organosiloxanem**
(32) 982837 P, 07119853
(31) 26.10.2007, 02.11.2007
(33) US, EP
(86) PCT/EP2008/008562
(87) WO 2009/052959
(74) KOREJZOVÁ & SPOL., v.o.s., JUDr. Petra Korejzová, Korunní 104/810 E, Praha 10, 10100

(97) **EP 2223656**
(47) 31.12.2014
(97) 01.09.2010
(51) **A61B 10/00** (2006.01)
B01L 3/00 (2006.01)
B01L 3/14 (2006.01)
(96) 30.06.2009
(96) 09164082.1
(73) Sentinel CH S.p.A., 20152 Milano, IT
(72) De Luca, Ugo, 20144, MILANO, IT
Roveda, Luigi, 20151, MILANO, IT
(54) **Vylepšená zkumavka pro sběr, přepravu a extrakci vzorků stolice**
(32) MI20090265
(31) 25.02.2009
(33) IT
(74) Rott, Růžička & Guttmann Patentové, známkové a advokátní kanceláře, Ing. Ivana Menšíková, Vinohradská 37/938, Praha 2, 12000

(97) **EP 2233010**
(47) 25.02.2015
(97) 29.09.2010
(51) **A23C 3/033** (2006.01)
A23L 3/22 (2006.01)
(96) 28.01.2010
(96) 10151936.1
(73) Kronos AG, 93073 Neutraubling, DE
(72) Scherer, Christoph Hans, 93053 Regensburg, DE
Feilner, Roland, 93055, Regensburg, DE
(54) **Způsob provozu pasterizačního zařízení a pasterizační zařízení**
(32) 102009007220
(31) 03.02.2009
(33) DE

(74) Traplová Hakr Kubát, advokátní a patentová kancelář, Ing. Eduard Hakr, Přístavní 24, Praha 7, 17000

(97) **EP 2234443**
(47) 18.02.2015
(97) 09.07.2009
(51) **H04W 68/02** (2009.01)
H04W 76/00 (2009.01)
H04W 84/08 (2009.01)
(96) 16.12.2008
(96) 08867134.2
(73) ZTE Corporation, Shenzhen, Guangdong 518057, CN
(72) WU, Chuanxi, Guangdong 518057, CN
(54) **Způsob pro určování stránkovacího slotu trunkové služby CDMA mobilní stanice**
(32) 200710302077
(31) 21.12.2007
(33) CN
(86) PCT/CN2008/073535
(87) WO 2009/082929
(74) Traplová Hakr Kubát, advokátní a patentová kancelář, Ing. Eduard Hakr, Přístavní 24, Praha 7, 17000

(97) **EP 2267171**
(47) 28.01.2015
(97) 29.12.2010
(51) **C21D 1/52** (2006.01)
C21D 9/56 (2006.01)
C21D 11/00 (2006.01)
C22F 1/04 (2006.01)
F27B 9/36 (2006.01)
C21D 1/26 (2006.01)
(96) 18.09.2009
(96) 09170698.6
(73) Linde AG, 80331 München, DE
(72) GRIPENBERG, Henrik, 183 50, TÅBY, SE
LODIN, Johannes, 125 41, ÄLVSJÖ, SE
RANGMARK, Lennart, 125 55, ÄLVSJÖ, SE
RITZÉN, Ola, 184 94, ÅKERSBERGA, SE
WIBERG, Sören, 178 35, EKERÖ, SE
(54) **Žihání chladného srolovaného kovového pásku**
(32) 0900850
(31) 23.06.2009
(33) SE
(74) Traplová Hakr Kubát, advokátní a patentová kancelář, Ing. Eduard Hakr, Přístavní 24, Praha 7, 17000

(97) **EP 2270159**
(47) 07.01.2015
(97) 05.01.2011
(51) **C07F 9/6561** (2006.01)
C12N 15/113 (2010.01)
C12N 15/11 (2006.01)
(96) 21.05.2004
(96) 10171926.8
(73) ANDES BIOTECHNOLOGIES S.A., Nuñoa, Santiago, CL
(72) Burzio, Luis O., Santiago, CL
Villegas, Jaime E., Santiago, CL
Burzio, Veronica A., Santiago, CL
(54) **Markery pro pre-rakovinné a rakovinné buňky a způsob jejich interference s buněčnou proliferací**

(32) 472106 P
(31) 21.05.2003
(33) US
(74) A. Holas & partner Patentová a známková kancelář, Ing. Mgr. Hana Holasová, Křížová 4/105, Brno, 60300

(97) **EP 2283456**
(47) 14.01.2015
(97) 26.11.2009
(51) **G06Q 10/08** (2012.01)
(96) 19.05.2009
(96) 09749853.9
(73) SecureCode LTD, 91083 Baiersdorf, DE
(72) KAULARTZ, Markus, 80797 München, DE
REISER, Oliver, 93059 Regensburg, DE

- ZICH, Michael, 91099 Poxdorf, DE
BAUER, Simon, 95445 Bayreuth, DE
KOBSDAJ, Daniel, 91099 Poxdorf, DE
(54) **Způsob a zařízení pro označování předmětu**
(32) 102008001880
(31) 20.05.2008
(33) DE
(86) PCT/EP2009/056101
(87) WO 2009/141363
(74) Rott, Růžička & Guttmann Patentová, známková a advokátní kancelář, Ing. Jiří Andera, Vinohradská 37, Praha 2, 12000
-
- (97) **EP 2285237**
(47) 31.12.2014
(97) 22.10.2009
(51) **A23L 1/105** (2006.01)
A23L 1/164 (2006.01)
A23L 2/395 (2006.01)
(96) 16.04.2009
(96) 09733645.7
(73) Nestec S.A., 1800 Vevey, CH
(72) DAI, Jun Xia, CH-1350 Orbe, CH
WUERSCH, Pierre, CH-1814 La Tour-de-peilz, CH
(54) **Instantní nápoj na bázi cereálií**
(32) 08154757
(31) 18.04.2008
(33) EP
(86) PCT/EP2009/054523
(87) WO 2009/127687
(74) KOREJZOVÁ & SPOL., v.o.s., JUDr. Petra Korejzová, Korunní 104/810 E, Praha 10, 10100
-
- (97) **EP 2286029**
(47) 07.01.2015
(97) 05.11.2009
(51) **E01B 27/04** (2006.01)
E01B 27/08 (2006.01)
(96) 02.04.2009
(96) 09737789.9
(73) Plasser & Theurer Export von Bahnbaumaschinen Gesellschaft m.b.H., 1010 Wien, AT
(72) THEURER, Josef, A-1010 Wien, AT
BRUNNINGER, Manfred, A-4203 Altenberg, AT
(54) **Způsob odstraňování šterku z koleje**
(32) 24808 U
(31) 28.04.2008
(33) AT
(86) PCT/EP2009/002409
(87) WO 2009/132745
(74) Traplová Hakr Kubát, advokátní a patentová kancelář, Ing. Eduard Hakr, Přístavní 24, Praha 7, 17000
-
- (97) **EP 2292736**
(47) 21.01.2015
(97) 09.03.2011
(51) **C12N 5/074** (2010.01)
C12N 5/075 (2010.01)
(96) 04.10.2005
(96) 10183073.5
(73) TiGenix, S.A.U., 28760 Tres Cantos (Madrid), ES
Universidad Autónoma De Madrid, 28049 Madrid, ES
(72) García Castro, Rosa Ana, 28760 Tres Cantos (Madrid), ES
Fernández Miguel, María Gema, 28760 Tres Cantos (Madrid), ES
García Arranz, Mariano, 28049 Madrid, ES
González De La Peña, Manuel Angel, 28760 Madrid, ES
García Olmo, Damián, 28049 Tres Cantos (Madrid), ES
(54) **Identifikace a izolace multipotentních buněk z non-osteochondrální mezenchymální tkáně**
(32) 200402355
(31) 04.10.2004
(33) ES
(74) A. Holas & partner Patentová a známková kancelář, Ing. Mgr. Hana Holasová, Křížová 4/105, Brno, 60300
-
- (97) **EP 2305683**
(47) 28.01.2015
- (97) 06.04.2011
(51) **C07D 489/00** (2006.01)
C07D 489/08 (2006.01)
A61K 9/00 (2006.01)
A61K 31/485 (2006.01)
(96) 30.03.2005
(96) 10011792.8
(73) EURO-CELTIQUE S.A., 1653 Luxembourg, LU
(72) Chapman, Robert, Downingtown PA 19335, US
Rider, Lonn S., Foster RI 02825, US
Hong, Qi, Sharon MA 02607, US
Kyle, Donald, Yardley, PA 19067, US
Kupper, Robert, East Greenwich RI 02818, US
(54) **Farmaceutická léčivá forma obsahující oxykodon hydrochlorid s obsahem méně než 25 ppm 14-hydroxy-kodeinonu**
(32) 557492 P, 601534 P, 620072 P, 648625 P, 651778 P
(31) 30.03.2004, 13.08.2004, 18.10.2004, 31.01.2005, 10.02.2005
(33) US, US, US, US, US
(74) Čermák a spol., JUDr. Karel Čermák, Elišky Peškové 15/735, Praha 5, 15000
-
- (97) **EP 2335120**
(47) 25.02.2015
(97) 22.04.2010
(51) **G03G 15/00** (2006.01)
(96) 15.10.2008
(96) 08877467.4
(73) Hewlett-Packard Development Company, L.P., Houston, TX 77070, US
(72) HELTERLINE, Brian, L., Corvallis Oregon 97330, US
WARD, Jefferson, P., Vancouver Washington 98683, US
PANSHIN, Stephen, D., Corvallis Oregon 97330, US
BAUMAN, Joseph, H., Vancouver Washington 98683, US
(54) **Mapa oddílu**
(86) PCT/US2008/080054
(87) WO 2010/044792
(74) INPARTNERS GROUP, Ing. Ivan Lukšiček, Lidická 51, Brno, 60200
-
- (97) **EP 2344465**
(47) 07.01.2015
(97) 29.04.2010
(51) **C07D 277/54** (2006.01)
A61K 31/426 (2006.01)
A61P 3/10 (2006.01)
A61P 29/00 (2006.01)
A61P 37/06 (2006.01)
A61P 35/00 (2006.01)
A61P 35/04 (2006.01)
A61P 37/00 (2006.01)
(96) 19.10.2009
(96) 09741441.1
(73) Actelion Pharmaceuticals Ltd., 4123 Allschwil, CH
BONHAM, Nicholas, Oxford, OX4 2HS, GB
BUCHMANN, Stephan, CH-4123 Allschwil, CH
EBERLIN, Alex, Cambridge Cambridgeshire CB5 8LW, GB
IMBODEN, Christoph, 4114 Hofstetten, CH
VON RAUMER, Markus, CH-4123 Allschwil, CH
(54) **Krystalické formy (R)-5-[3-chlor-4-(2,3-dihydroxypropoxy)-benz[Z]yliden]-2-[Z]-propylimino]-3-O-totyl-thiazolidin-4-onu**
(32) 0819182
(31) 20.10.2008
(33) GB
(86) PCT/IB2009/054592
(87) WO 2010/046835
(74) Čermák a spol., JUDr. Karel Čermák, Elišky Peškové 15, Praha 5, 15000
-
- (97) **EP 2345319**
(47) 31.12.2014
(97) 20.07.2011
(51) **A01C 1/06** (2006.01)
(96) 29.11.2010
(96) 10366006.4
(73) Agronutrition, 31390 Carbonne, FR
(72) Claude, Pierre-Philippe, 54000 Nancy, FR
(54) **Způsob vektorizace stopových prvků do rezidusfér nebo oblastí půdy kolem zbytků plodin**
(32) 1000165

(31) 18.01.2010
(33) FR
(74) Společná advokátní kancelář Všetečka Zelený Švorčík Kalenský a partneři, JUDr. Michal Havlík, Hálkova 2, Praha 2, 12000

(97) **EP 2347143**
(47) 14.01.2015
(97) 20.05.2010
(51) **F16D 27/00** (2006.01)
F02B 67/04 (2006.01)
F16D 13/12 (2006.01)
F16D 27/105 (2006.01)
(96) 17.11.2009
(96) 09825696.9
(73) Litens Automotive Partnership, Woodbridge, Ontario L4L 5T7, CA
(72) KOMOROWSKI, Jacek S., Bond Head Ontario L0G 1B0, CA
PARSONS, Scott, Toronto Ontario M6R 1H6, CA
ANTCHAK, John R., Aurora, Ontario L4G 2L8, CA
STANIEWICZ, Zbyslaw, Mississauga ON L5L 5P7, CA
DANCIU, John, Maple Ontario L6A 2Y2, CA
WILLIAMS, Warren, Oakville Ontario L6L 1W9, CA
MEVISSSEN, Pierre A., King City Ontario L7B 1K4, CA

(54) **Sestava spojky se spirálovou cívkou obsahující ovladač pro uvedení spojky se spirálovou cívkou do záběru se spojčným povrchem**
(32) 115233 P, 159608 P, 229385 P
(31) 17.11.2008, 12.03.2009, 29.07.2009
(33) US, US, US
(86) PCT/CA2009/001660
(87) WO 2010/054487
(74) Traplová Hakr Kubát, advokátní a patentová kancelář, Ing. Eduard Hakr, Přístavní 24, Praha 7, 17000

(97) **EP 2382047**
(47) 28.01.2015
(97) 05.08.2010
(51) **B02C 2/00** (2006.01)
B02C 2/04 (2006.01)
(96) 29.01.2009
(96) 09784143.1
(73) Metso Minerals, Inc., 00101 Helsinki, FI
(72) KUVAJA, Kari, FI-33530 Tampere, FI
(54) **Upevňovací zařízení, kuželový drtič a způsob upevnění opláštění k hlavě kuželového drtiče**
(86) PCT/FI2009/050071
(87) WO 2010/086488
(74) Společná advokátní kancelář Všetečka Zelený Švorčík Kalenský a partneři, JUDr. Michal Havlík, Hálkova 2, Praha 2, 12000

(97) **EP 2390016**
(47) 07.01.2015
(97) 01.07.2010
(51) **B21B 21/00** (2006.01)
B21B 23/00 (2006.01)
(96) 25.11.2009
(96) 09834667.9
(73) Nippon Steel & Sumitomo Metal Corporation, Tokyo 100-8071, JP
(72) HAYASHI Chihiro, Osaka-shi Osaka 541-0041, JP
(54) **Způsob výroby bezešvé kovové trubky válcováním za studena**
(32) 2008327763
(31) 24.12.2008
(33) JP
(86) PCT/JP2009/069823
(87) WO 2010/073863
(74) Čermák a spol., JUDr. Karel Čermák, Elišky Peškové 15, Praha 5, 15000

(97) **EP 2391586**
(47) 07.01.2015
(97) 05.08.2010
(51) **C03B 5/04** (2006.01)
C03B 5/225 (2006.01)
C03B 5/23 (2006.01)
(96) 22.01.2010
(96) 10702040.6
(73) Beteiligungen Sorg GmbH & Co. KG, 97816 Lohr am Main, DE
(72) LINDIG, Matthias, 55218 Ingelheim, DE
SORG, Helmut, 63864 Glattbach, DE

SORG, Alexander, 63739 Aschaffenburg, DE
(54) **Tavící zařízení pro výrobu skleněné taveniny**
(32) 102009006958
(31) 31.01.2009
(33) DE
(86) PCT/EP2010/000364
(87) WO 2010/086121
(74) Společná advokátní kancelář Všetečka Zelený Švorčík Kalenský a partneři, JUDr. Otakar Švorčík, Hálkova 2, Praha 2, 12000

(97) **EP 2399915**
(47) 17.12.2014
(97) 28.12.2011
(51) **C07D 405/12** (2006.01)
C07B 43/04 (2006.01)
C07B 57/00 (2006.01)
(96) 11.03.2005
(96) 11178126.6
(73) Vertex Pharmaceuticals Incorporated, Boston, MA 02210, US
(72) Tanoury, Gerald J., Marlborough, MA 01752, US
Chen, Minzhang, Acton, MA 01720, US
Jones, Andrew D., Needham, MA 02492, US
Nyce, Philip L., Milbury, MA 01527, US
Trudeau, Martin, Tewksbury, MA 01876, US
Guerin, David J., Natick, MA 01760, US
Snoonian, John R., Ayer, MA 01432, US
(54) **Způsob výroby acetalů asparagové kyseliny, inhibitorů kaspasy, a meziprodukty pro tento způsob**
(32) 552480 P
(31) 12.03.2004
(33) US
(74) Čermák a spol., JUDr. Karel Čermák, Elišky Peškové 15, Praha 5, 15000

(97) **EP 2399916**
(47) 10.12.2014
(97) 28.12.2011
(51) **C07D 405/12** (2006.01)
(96) 11.03.2005
(96) 11178128.2
(73) Vertex Pharmaceuticals Incorporated, Boston, MA 02210, US
(72) Tanoury, Gerald J., Marlborough, MA 01752, US
Chen, Minzhang, Acton, MA 01720, US
Jones, Andrew D., Needham, MA 02492, US
Nyce, Philip L., Milbury, MA 01527, US
Trudeau, Martin, Tewksbury, MA 01876, US
Guerin, David J., Natick, MA 01760, US
Snoonian, John R., Ayer, MA 01432, US
(54) **Způsob výroby acetalů asparagové kyseliny, inhibitorů kaspasy, a meziprodukty pro tento způsob**
(32) 552480
(31) 12.03.2004
(33) US
(74) Čermák a spol., JUDr. Karel Čermák, Elišky Peškové 735/15, Praha 5, 15000

(97) **EP 2400993**
(47) 31.12.2014
(97) 18.08.2011
(51) **A61L 2/02** (2006.01)
(96) 27.01.2011
(96) 11702563.5
(73) Bausch & Lomb Incorporated, Rochester, NY 14609, US
(72) LIU, Xiaojun, Michael, Pittsford NY 14534, US
HEILER, David, Joseph, Avon NY 14414, US
MENZEL, Thomas, Rochester NY 14610, US
BRONGO, Abbie, Victor, NY 14564, US
BURKE, Susan, E., Batavia NY 14020, US
CUMMINS, Karl, Hilton NY 14468, US
(54) **Sterilní roztoky kyseliny hyaluronové**
(32) 702540
(31) 09.02.2010
(33) US
(86) PCT/US2011/022656
(87) WO 2011/100114
(74) Čermák a spol., JUDr. Karel Čermák, Elišky Peškové 15, Praha 5, 15000

(97) **EP 2401933**
(47) 31.12.2014
(97) 04.01.2012
(51) **A44B 11/28** (2006.01)
(96) 29.06.2011
(96) 11354035.5
(73) Zedel, 38920 Crolles, FR
(72) Hede, Jean-Marc, 38420 Domène, FR
(54) **Upevňovací přezka a dvojmj zajištěním**
(32) 1002797
(31) 02.07.2010
(33) FR
(74) Společná advokátní kancelář Všetěčka Zelený Švorčík Kalenský a partneři, JUDr. Petr Kalenský, Hálkova 2, Praha 2, 12000

(97) **EP 2412812**
(47) 11.02.2015
(97) 01.02.2012
(51) **C12N 15/62** (2006.01)
C07K 14/00 (2006.01)
C12N 15/82 (2006.01)
C12N 15/09 (2006.01)
(96) 13.12.2007
(96) 11184941.0
(73) Dow AgroSciences, LLC, Indianapolis, Indiana 46268-1054, US
Sangamo BioSciences, Inc., Richmond, CA 94804, US
(72) Cai, Qihua C., Westfield, IN 46074, US
Miller, Jeffrey, San Francisco, CA 94121, US
Urnov, Fyodor, Point Richmond, CA 94801, US
Shukla, Vipula K., Indianapolis, IN 46220, US
Petolino, Joseph F., Zionsville, IN 46077, US
Baker, Lisa W., Carmel, IN 46032, US
Garrison, Robbi J., North Fillmore, IN 46129, US
Blue, Ryan C., Fishers, IN 46037, US
Mitchell, Jon C., Aberdeen, SD 57401-5470, US
Arnold, Nicole L., Carmel, IN 46032, US
Worden, Sarah E., Fillmore, IN 46128, US
(54) **Optimalizované proteiny obsahující nekanonický zinkový prst**
(32) 874911 P, 932497 P
(31) 14.12.2006, 30.05.2007
(33) US, US
(74) PATENTSERVIS Praha a.s., Na Podkovce 281/10, Praha 4, 14700

(97) **EP 2419255**
(47) 31.12.2014
(97) 21.10.2010
(51) **B29C 47/64** (2006.01)
B29C 47/68 (2006.01)
B29B 17/04 (2006.01)
B29B 17/00 (2006.01)
(96) 14.04.2010
(96) 10716455.0
(73) EREMA Engineering Recycling Maschinen und Anlagen Gesellschaft m.b.H., 4052 Ansfelden, AT
(72) FEICHTINGER, Klaus, 4040 Linz, AT
HACKL, Manfred, 4040 Linz, AT
WENDELIN, Gerhard, 4030 Linz, AT
(54) **Způsob recyklace plastů**
(32) 5992009
(31) 17.04.2009
(33) AT
(86) PCT/AT2010/000105
(87) WO 2010/118447
(74) KOREJZOVÁ & SPOL., v.o.s., JUDr. Petra Korejzová, Korunní 104/810 E, Praha 10, 10100

(97) **EP 2428519**
(47) 21.01.2015
(97) 14.03.2012
(51) **C07J 43/00** (2006.01)
C07J 31/00 (2006.01)
(96) 23.08.2005
(96) 11178005.2
(73) BTG International Limited, London, Greater London EC4M 7RD, GB
(72) Bury, Paul, London EC4M 7RD, GB
(54) **Kompozice pro přípravu 17-vinyl-triflátu jako intermediátů**

(32) 0418900, 0418901, 603558 P
(31) 24.08.2004, 24.08.2004, 24.08.2004
(33) GB, GB, US
(74) Společná advokátní kancelář Všetěčka Zelený Švorčík Kalenský a partneři, JUDr. Michal Havlík, Hálkova 2, Praha 2, 12000

(97) **EP 2433286**
(47) 07.01.2015
(97) 25.11.2010
(51) **G21C 13/04** (2006.01)
G21C 19/18 (2006.01)
G21F 1/02 (2006.01)
G21F 3/00 (2006.01)
(96) 03.03.2010
(96) 10713383.7
(73) Westinghouse Electric Company LLC, Cranberry Township, PA 16066, US
(72) SEJVAR, James, Murrysville, PA 15668, US
(54) **Radiační štít expanzní mezery u zařízení pro výrobu energie**
(32) 715420, 180211 P
(31) 02.03.2010, 21.05.2009
(33) US, US
(86) PCT/US2010/026007
(87) WO 2010/135015
(74) Čermák a spol., JUDr. Karel Čermák, Elišky Peškové 15, Praha 5, 15000

(97) **EP 2443286**
(47) 07.01.2015
(97) 23.12.2010
(51) **E01B 27/10** (2006.01)
(96) 24.04.2010
(96) 10718077.0
(73) Plasser & Theurer Export von Bahnbaumaschinen Gesellschaft m.b.H., 1010 Wien, AT
(72) THEURER, Josef, A-1010 Wien, AT
BRUNNINGER, Manfred, A-4203 Altenberg, AT
(54) **Způsob uvedení stroje do provozu**
(32) 9312009
(31) 17.06.2009
(33) AT
(86) PCT/EP2010/002540
(87) WO 2010/145729
(74) Traplová Hakr Kubát, advokátní a patentová kancelář, Ing. Eduard Hakr, Přístavní 24, Praha 7, 17000

(97) **EP 2448945**
(47) 07.01.2015
(97) 13.10.2011
(51) **C07D 495/04** (2006.01)
A61K 31/4365 (2006.01)
A61P 7/02 (2006.01)
A61P 9/10 (2006.01)
(96) 07.04.2011
(96) 11715144.9
(73) Teva Pharmaceutical Industries Ltd., 49131 Petah Tiqva, IL
(72) TUKSAR, Mihaela, 40000 Cakovec, HR
BILJAN, Tomislav, 48260 Krizevci, HR
ZEGARAC, Miroslav, 10020 Zagreb, HR
(54) **Krystalické formy solí prasugrelu**
(32) 348914 P, 326882 P, 355304 P, 322165 P
(31) 27.05.2010, 22.04.2010, 16.06.2010, 08.04.2010
(33) US, US, US, US
(86) PCT/US2011/031602
(87) WO 2011/127300
(74) ROTT, RŮŽIČKA & GUTTMANN Patentová, známková a advokátní kancelář, JUDr. Ing. Michal Guttmann, Vinohradská 37, Praha 2, 12000

(97) **EP 2452827**
(47) 21.01.2015
(97) 16.05.2012
(51) **B43K 19/14** (2006.01)
B43K 19/16 (2006.01)
B43K 23/008 (2006.01)
B41M 5/00 (2006.01)
(96) 16.11.2010
(96) 10191407.5

- (73) Faber- Castell AG, 90546 Stein, DE
(72) Lugert, Gerhard, Dr., 90431 Nürnberg, DE
Beck, Udo, 90461 Nürnberg, DE
Oetter, Walter, 90547 Stein, DE
(54) **Způsob povrstvování povrchu tužky a tužka s povrchovou úpravou**
(74) Čermák a spol., JUDr. Karel Čermák, Elišky Peškové 15/735, Praha 5, 15000

- (97) **EP 2463884**
(47) 14.01.2015
(97) 13.06.2012
(51) **H01H 71/10** (2006.01)
(96) 07.11.2011
(96) 11354062.9
(73) Schneider Electric Industries SAS, 92500 Rueil-Malmaison, FR
(72) Grumel, Christophe, 38050 Grenoble Cedex 09, FR
Giraud, Denis, 38050 Grenoble Cedex 09, FR
(54) **Spínací zařízení obsahující více jednopólových spínacích bloků a jediný mechanismus pro ovládání těchto bloků**
(32) 1004834
(31) 13.12.2010
(33) FR
(74) Společná advokátní kancelář Všetěčka Zelený Švorčík Kalenský a partneři, JUDr. Michal Havlík, Hálkova 2, Praha 2, 12000

- (97) **EP 2468220**
(47) 21.01.2015
(97) 27.06.2012
(51) **A61F 5/02** (2006.01)
(96) 20.12.2011
(96) 11194454.2
(73) Richard Freres, 42530 Saint Genest Lerpt, FR
(72) Richard, Dominique, 42110 AUREC/LOIRE, FR
Faure, Didier, 43140 SAINT DIDIER EN VELAY, FR
Calet, Angélique, 42150 LA RICAMARIE, FR
(54) **Zařízení pro lumbální podporu**
(32) 1060987
(31) 21.12.2010
(33) FR
(74) Čermák a spol., JUDr. Karel Čermák, Elišky Peškové 15/735, Praha 5, 15000

- (97) **EP 2483123**
(47) 31.12.2014
(97) 07.04.2011
(51) **B61D 17/04** (2006.01)
B61D 17/08 (2006.01)
B61D 17/12 (2006.01)
B62D 27/02 (2006.01)
(96) 30.09.2009
(96) 09783577.1
(73) Siemens AG Österreich, 1210 Wien, AT
(72) NEDELIK, Robert, A-1100 Wien, AT
(54) **Velká komponenta pro kolejová vozidla**
(86) PCT/EP2009/062655
(87) WO 2011/038755
(74) Čermák a spol., JUDr. Karel Čermák, Elišky Peškové 15, Praha 5, 15000

- (97) **EP 2489743**
(47) 07.01.2015
(97) 22.08.2012
(51) **C12Q 1/68** (2006.01)
(96) 17.07.2008
(96) 12160299.9
(73) Somalogic, Inc., Boulder, CO 80301, US
(72) Zichi, Dominic, Boulder, CO 80304, US
Wilcox, Sheri K., Longmont, CO 80504, US
Bock, Chris, Denver, CO 80212, US
Schneider, Daniel J., Arvada, CO 80005, US
Eaton, Bruce, Longmont, CO 80501, US
Gold, Larry, Boulder, CO 80302, US
(54) **Aptamery s 5-(N-naftyl)-substituovanými uridiny**
(32) 950283 P, 950281 P, 950293 P, 31420 P, 51594 P
(31) 17.07.2007, 17.07.2007, 17.07.2007, 26.02.2008, 08.05.2008
(33) US, US, US, US, US

- (74) KOREJZOVÁ & SPOL., v.o.s., JUDr. Petra Korejzová, Korunní 104/810 E, Praha 10, 10100

- (97) **EP 2493634**
(47) 18.02.2015
(97) 12.05.2011
(51) **B21B 35/04** (2006.01)
(96) 26.10.2010
(96) 10776565.3
(73) SMS Meer GmbH, 41069 Mönchengladbach, DE
(72) KLINGEN, Hermann-Josef, 47447 Moers, DE
BULERT, Siegmund, 42279 Wuppertal, DE
BREUNUNG, Detlef, 40724 Hilden, DE
SONNENSCHNEIN, Guido, 52499 Baesweiler, DE
SCHELLSCHEIDT, Friedhelm, 40885 Ratingen, DE
NERZAK, Thomas, 45894 Gelsenkirchen, DE
THEOBALD, Frank, 57072 Siegen, DE
(54) **Drátová válcovací stolice se samostatným pohonem jako součást skupiny válcovacích stolic vysokorychlostní drátové válcovací tratě**
(32) 102009050710
(31) 26.10.2009
(33) DE
(86) PCT/EP2010/006514
(87) WO 2011/054461
(74) JUDr. Michal Havlík, advokát, JUDr. Michal Havlík, Hálkova 2, Praha 2, 12000

- (97) **EP 2497962**
(47) 24.12.2014
(97) 12.09.2012
(51) **F16B 25/10** (2006.01)
F16B 33/02 (2006.01)
F16B 25/00 (2006.01)
F16B 37/12 (2006.01)
(96) 07.03.2012
(96) 12158461.9
(73) RAMP A Verbindungstechnik GmbH & Co. KG, 21493 Schwarzenbek, DE
(72) Färber, Wolfgang, 21493 Schwarzenbek, DE
(54) **Závitem opatřené pouzdro**
(32) 102011001176
(31) 09.03.2011
(33) DE
(74) Traplová Hakr Kubát, advokátní a patentová kancelář, Ing. Eduard Hakr, Přístavní 24, Praha 7, 17000

- (97) **EP 2506842**
(47) 21.01.2015
(97) 09.06.2011
(51) **A61K 31/135** (2006.01)
A61K 31/70 (2006.01)
A61P 25/00 (2006.01)
A61K 9/20 (2006.01)
(96) 03.12.2010
(96) 10835166.9
(73) Sunovion Pharmaceuticals Inc., Marlborough, MA 01752, US
(72) LAUGHLIN, Sharon, M., Marlborough MA 01752, US
SIZENSKY, Michael, J., Marlborough MA 01752, US
SINGH, Surendra, P., Marlborough MA 01752, US
WILKINSON, Scott, H., Marlborough MA 01752, US
HUANG, Cai Gu, Marlborough MA 01752, US
BONASIA, Philip, James, Marlborough MA 01752, US
D'SOUZA, Susan, S., Marlborough MA 01752, US
(54) **Formulace, soli a polymorfy transnorsertralinu a jejich použití**
(32) 266864 P
(31) 04.12.2009
(33) US
(86) PCT/US2010/058831
(87) WO 2011/069032
(74) KOREJZOVÁ & SPOL., v.o.s., JUDr. Petra Korejzová, Korunní 104/810 E, Praha 10, 10100

- (97) **EP 2514467**
(47) 31.12.2014
(97) 24.10.2012
(51) **A61M 15/00** (2006.01)

(96) G06M 1/24	(2006.01)	(97) EP 2535123	
(96) 18.05.2011		(47) 21.01.2015	
(96) 11010214.2		(97) 19.12.2012	
(73) Ivax Pharmaceuticals Ireland, Waterford, IE		(51) B21D 5/02	(2006.01)
Norton Waterford, Waterford, IE		(96) 14.06.2012	
TEVA Pharmaceuticals Ireland, Waterford, IE		(96) 12171981.9	
(72) Walsh, Declan, Co. Kilkenny, IE		(73) Trumpf Maschinen Austria GmbH & CO. KG., 4061 Pasching, AT	
Kaar, Simon, Donoughmore Co. Cork, IE		(72) Schmee, Emanuel, 4614 Marchtrenk, AT	
Hazenberg, Jan Geert, Kilkenny Co. Kilkenny, IE		(54) Ohýbací nástroj a uspořádání ohýbacích nástrojů	
Buck, Dan, Annewstown Co. Waterford, IE		(32) 8882011	
Uschold, Robert Charles, Leominster MA 01453, US		(31) 17.06.2011	
Karg, Jeffrey A., Hopkinton MA 01748, US		(33) AT	
Clancy, Paul, Waterford City, IE		(74) Společná advokátní kancelář Všetečka Zelený Švorčík Kalenský a partneři, JUDr. Otakar Švorčík, Hálkova 2, Praha 2, 12000	
Fenlon, Derek, Co. Wexford, IE			
(54) Počítadla dávek pro inhalátory a inhalátory			
(32) 345763 P, 417659 P		(97) EP 2540723	
(31) 18.05.2010, 29.11.2010		(47) 26.11.2014	
(33) US, US		(97) 02.01.2013	
(74) Společná advokátní kancelář Všetečka Zelený Švorčík Kalenský a partneři, JUDr. Michal Havlík, Hálkova 2, Praha 2, 12000		(51) C07D 471/10	(2006.01)
		A61K 31/444	(2006.01)
		A61P 3/04	(2006.01)
(97) EP 2514742		(96) 20.06.2008	
(47) 31.12.2014		(96) 12178110.8	
(97) 24.10.2012		(73) Incyte Corporation, Wilmington, DE 19803, US	
(51) C07C 235/34	(2006.01)	(72) Yao, Wenqing, Chadds Ford, PA 19317, US	
A61P 35/00	(2006.01)	Zhuo, Jincong, Boothwyn, PA Pennsylvania 19061, US	
C07C 255/41	(2006.01)	Zhang, Colin, Ambler, PA Pennsylvania 19002, US	
C07D 213/61	(2006.01)	(54) Spirocykly jakožto inhibitory 11-beta-hydroxyl steroid dehydrogenasy typu 1	
C07D 213/64	(2006.01)	(32) 945487 P	
C07D 233/54	(2006.01)	(31) 21.06.2007	
A61K 31/277	(2006.01)	(33) US	
A61K 31/44	(2006.01)	(74) Společná advokátní kancelář Všetečka Zelený Švorčík Kalenský a partneři, JUDr. Michal Havlík, Hálkova 2, Praha 2, 12000	
A61K 31/4402	(2006.01)		
A61K 31/4164	(2006.01)	(97) EP 2540858	
C07C 69/732	(2006.01)	(47) 17.12.2014	
C07C 255/31	(2006.01)	(97) 02.01.2013	
C07D 213/57	(2006.01)	(51) C23C 14/06	(2006.01)
C07D 213/75	(2006.01)	C23C 14/32	(2006.01)
C07D 233/64	(2006.01)	C23C 14/52	(2006.01)
(96) 02.04.2007		H01J 37/34	(2006.01)
(96) 12162385.4		(96) 30.06.2011	
(73) The Board of Regents of The University of Texas System, Austin, TX 78701, US		(96) 11005342.8	
(72) Priebe, Waldemar, Houston, TX 77005, US		(73) Lamina Technologies SA, 1400 Yverdon-les-Bains, CH	
Fokt, Izabela, Houston, TX 77030, US		(72) Böhlmark, Johan, 11358 Stockholm, SE	
Szymanski, Slawomir, Spring, TX 77386, US		Curtins, Hermann, 6340 Baar, CH	
Madden, Timothy, Sugar Land, TX 77479, US		(54) Depozice katodickým obloukem	
Myers, Jeffrey, Bellaire, TX 77401, US		(74) KOREJZOVÁ & SPOL., v.o.s., JUDr. Petra Korejzová, Korunní 104/810 E, Praha 10, 10100	
Conrad, Charles, Spring, TX 77379, US			
(54) Protirakovinné léky příbuzné kyselíně kávové biologicky dostupné po perorálním podání		(97) EP 2550210	
(32) 744105 P		(47) 07.01.2015	
(31) 31.03.2006		(97) 29.09.2011	
(33) US		(51) B65D 71/08	(2006.01)
(74) Společná advokátní kancelář Všetečka Zelený Švorčík Kalenský a partneři, JUDr. Michal Havlík, Hálkova 2, Praha 2, 12000		B65B 21/24	(2006.01)
		(96) 01.02.2011	
(97) EP 2516217		(96) 11703387.8	
(47) 07.01.2015		(73) LEMO Maschinenbau GmbH, 53859 Niederkassel-Mondorf, DE	
(97) 01.09.2011		(72) KETTWIG, Marco, 53844 Troisdorf, DE	
(51) B60R 21/38	(2011.01)	ODENTHAL, Hartmut, 53844 Troisdorf, DE	
(96) 23.02.2011		(54) Způsob k výrobě obalů z plastové folie	
(96) 11717460.7		(32) 102010012559	
(73) Edscha Engineering GmbH, 42855 Remscheid, DE		(31) 23.03.2010	
(72) ACKERS, Heinrich, 52372 Kreuzau, DE		(33) DE	
HERRMANN, Ralf, 42897 Remscheid, DE		(86) PCT/EP2011/000448	
(54) Zamykací zařízení pro uvolnitelný závěs přední kapoty		(87) WO 2011/116851	
(32) 102010009064		(74) Společná advokátní kancelář Všetečka Zelený Švorčík Kalenský a partneři, JUDr. Michal Havlík, Hálkova 2, Praha 2, 12000	
(31) 23.02.2010			
(33) DE		(97) EP 2552212	
(86) PCT/DE2011/000177		(47) 21.01.2015	
(87) WO 2011/103862		(97) 06.10.2011	
(74) ROTT, RŮŽIČKA & GUTTMANN Patentová, známková a advokátní kancelář, Ing. Jiří Andera, Vinohradská 37, Praha 2, 12000		(51) A01N 43/80	(2006.01)
		A01N 25/28	(2006.01)
		A01P 13/00	(2006.01)

(96) 15.03.2011
(96) 11762080.7
(73) UPL Limited, Mumbai 400 052 MAH, IN
(72) SHROFF, Jaidev, Rajnikant, Khar (West), State of Maharashtra, 400 052 Mumbai, IN
SHROFF, Vikram, Rajnikant, Khar (West), State of Maharashtra, 400 052 Mumbai, IN
JADHAV, Prakash, Mahadev, Khar (West), State of Maharashtra, 400 052 Mumbai, IN
BECKER, Christian, King of Prussia, PA, 19406, US
(54) **Vylepšená formulace**
(32) MU09022010
(31) 29.03.2010
(33) IN
(86) PCT/IB2011/000543
(87) WO 2011/121407
(74) ROTT, RŮŽIČKA & GUTTMANN Patentová, známková a advokátní kancelář, Ing. Jana Fuchsová, Vinohradská 37, Praha 2, 12000

(97) **EP 2552811**
(47) 11.02.2015
(97) 06.10.2011
(51) **B65G 69/00** (2006.01)
(96) 31.03.2011
(96) 11723728.9
(73) Hörmann Alkmaar BV, 1800 GC Alkmaar, NL
(72) STROET, Franciscus, Johannes, NL-1704 VZ Heerhugowaard, NL
(54) **Kryt překladiště**
(32) 1037849
(31) 01.04.2010
(33) NL
(86) PCT/NL2011/000023
(87) WO 2011/122940
(74) Traplová Hakr Kubát, advokátní a patentová kancelář, Ing. Jan Kubát, Přístavní 24, Praha 7, 17000

(97) **EP 2556251**
(47) 14.01.2015
(97) 23.02.2012
(51) **F03G 3/00** (2006.01)
F03B 17/00 (2006.01)
H02J 15/00 (2006.01)
(96) 05.08.2011
(96) 11751813.4
(73) Heindl Energy GmbH, 70563 Stuttgart, DE
(72) Heindl, Eduard, 78120 Furtwangen, DE
(54) **Zařízení pro akumulování polohové energie a způsob výroby takového zařízení**
(32) 102010034757
(31) 19.08.2010
(33) DE
(86) PCT/EP2011/003933
(87) WO 2012/022439
(74) Čermák a spol., JUDr. Karel Čermák, Elišky Peškové 15/735, Praha 5, 15000

(97) **EP 2560913**
(47) 31.12.2014
(97) 27.10.2011
(51) **B66B 31/02** (2006.01)
(96) 20.04.2011
(96) 11715921.0
(73) Nickel, Tanja, 50931 Köln, DE
Obladen, Katharina, 50931 Köln, DE
(72) GLASDER, Magnus, 50933 Köln, DE
HERMES, Felix, 50354 Hürth, DE
SCHMITZ, Sabrina, 50859 Köln, DE
(54) **Zařízení na dezinfekci pohyblivého madla a způsob dezinfekce pohyblivého madla**
(32) 102010018227
(31) 23.04.2010
(33) DE

(86) PCT/EP2011/056383
(87) WO 2011/131744
(74) Traplová Hakr Kubát, advokátní a patentová kancelář, Ing. Eduard Hakr, Přístavní 24, Praha 7, 17000

(97) **EP 2565240**
(47) 22.10.2014
(97) 06.03.2013
(51) **C09D 5/03** (2006.01)
(96) 15.03.2010
(96) 12193657.9
(73) Akzo Nobel Coatings International B.V., 6824 BM Arnhem, NL
(72) Breidenstein, Jason Paul, FLEETWOOD, Pennsylvania 19522, US
Horinka, Paul Robert, BLANDON, Pennsylvania 19510, US
Cinoman, Douglas Samuel, DOUGLASVILLE, Pennsylvania 19518, US
Nicholl, Edward George, READING, Pennsylvania 19601, US
(54) **Práškový potah odolný proti korozi a odlupování**
(32) 211847 P
(31) 03.04.2009
(33) US
(74) ROTT, RŮŽIČKA & GUTTMANN Patentová, známková a advokátní kancelář, Ing. Jana Fuchsová, Vinohradská 37, Praha 2, 12000

(97) **EP 2566625**
(47) 25.02.2015
(97) 08.12.2011
(51) **B02C 23/12** (2006.01)
B02C 23/14 (2006.01)
(96) 05.05.2011
(96) 11724270.1
(73) Fives FCB, 59650 Villeneuve d'Ascq, FR
(72) DEVROE, Sébastien, 59650 Villeneuve d'Ascq, FR
BOURBON, Didier, 59650 Villeneuve d'Ascq, FR
(54) **Způsob a zařízení pro drcení minerálního materiálu obsahujícího alespoň vápník a kovové nečistoty**
(32) 1001926
(31) 05.05.2010
(33) FR
(86) PCT/FR2011/000278
(87) WO 2011/151534
(74) KOREJZOVÁ & SPOL., v.o.s., JUDr. Petra Korejzová, Korunní 104/810 E, Praha 10, 10100

(97) **EP 2570537**
(47) 04.03.2015
(97) 20.03.2013
(51) **D04B 15/56** (2006.01)
(96) 16.09.2011
(96) 11181582.5
(73) Pai Lung Machinery Mill Co., Ltd., New Taipei City 224, TW
(72) Lin, Yu-Sheng, 224 Ruifang District, New Taipei City, TW
Chen, Yi Chen, 224 Ruifang District, New Taipei City, TW
Cheng, Kai Ying, 224 Ruifang District, New Taipei City, TW
Peng, Jian-Hao, 224 Ruifang District, New Taipei City, TW
(54) **Vodič příze pro ploché pletací stroje**
(74) Společná advokátní kancelář Všetečka Zelený Švorčík Kalenský a partneři, JUDr. Michal Havlík, advokát a patentový zástupce, Hájkova 2, Praha 2, 12000

(97) **EP 2570723**
(47) 29.10.2014
(97) 20.03.2013
(51) **F21V 23/04** (2006.01)
F21V 29/00 (2006.01)
F21K 99/00 (2010.01)
F21Y 101/02 (2006.01)
(96) 15.09.2011
(96) 11181337.4
(73) Chen, Kaipou, Taoyuan Hsien 32571, TW
(72) Chen, Kaipou, Taoyuan Hsien 32571, TW
(54) **Žárovka s detekční funkcí a kamerou**
(74) Rott, Růžička & Guttman Patentové, známkové a advokátní kanceláře, JUDr. Ing. Miloslav Hainz, Vinohradská 37/938, Praha 2, 12000

(97) **EP 2572735**
(47) 25.02.2015

(97) 27.03.2013
(51) **A61K 49/04** (2006.01)
A61K 51/04 (2006.01)
A61K 49/06 (2006.01)
(96) 20.06.2008
(96) 12199299.4
(73) mivenion GmbH, 10115 Berlin, DE
(72) Wiebelitz, Ulrike, 13158 Berlin, US
(54) **Obrazová diagnostika kombinováním kontrastních činidel**
(32) 07110922
(31) 22.06.2007
(33) EP
(74) Společná advokátní kancelář Všetečka Zelený Švorčík Kalenský a partneři, JUDr. Petr Kalenský, Hálkova 2, Praha 2, 12000

(97) **EP 2575406**
(47) 14.01.2015
(97) 03.04.2013
(51) **H04L 5/00** (2006.01)
H04W 72/14 (2009.01)
(96) 02.12.2009
(96) 12199557.5
(73) Samsung Electronics Co., Ltd, Gyeonggi-do 443-742, KR
(72) Papasakellariou, Aris, 443-742 Gyeonggi-do, KR
Han, Jin-Kyu, 443-742 Gyeonggi-do, KR
Cho, Joon-Young, 443-742 Gyeonggi-do, KR
(54) **Vysílání plánovacích přířazení ve větším počtu provozních šířek pásma**
(32) 119216 P
(31) 02.12.2008
(33) US
(74) Traplová Hakr Kubát, advokátní a patentová kancelář, Ing. Eduard Hakr, Přístavní 24, Praha 7, 17000

(97) **EP 2582606**
(47) 14.01.2015
(97) 22.12.2011
(51) **B66B 5/18** (2006.01)
(96) 09.06.2011
(96) 11724229.7
(73) Inventio AG, 6052 Hergiswil, CH
(72) STUDER, Christian, CH-6004 Luzern, CH
(54) **Přidrzná brzda se závěrkou**
(32) 10166041
(31) 15.06.2010
(33) EP
(86) PCT/EP2011/059608
(87) WO 2011/157627
(74) Čermák a spol., JUDr. Karel Čermák, Elišky Peškové 15/735, Praha 5, 15000

(97) **EP 2588691**
(47) 25.03.2015
(97) 05.01.2012
(51) **E05B 79/08** (2014.01)
E05B 79/10 (2014.01)
E05B 85/02 (2014.01)
E05B 85/08 (2014.01)
(96) 24.06.2011
(96) 11788343.9
(73) Kiekert Aktiengesellschaft, 42579 Heiligenhaus, DE
(72) GRAUTE, Ludger, 45130 Essen, DE
WALDMANN, Thomas, 45481 Mülheim, DE
(54) **Uzávěr dveří motorového vozidla**
(32) 202010009706 U
(31) 30.06.2010
(33) DE
(86) PCT/DE2011/001371
(87) WO 2012/000484
(74) Společná advokátní kancelář Všetečka Zelený Švorčík Kalenský a partneři, JUDr. Michal Havlík, Hálkova 2, Praha 2, 12000

(97) **EP 2590900**
(47) 28.01.2015
(97) 12.01.2012
(51) **C02F 3/12** (2006.01)

C02F 3/28 (2006.01)
(96) 08.07.2011
(96) 11736188.1
(73) Paques IP. B.V., 8561 EL Balk, NL
(72) PRINS, Rienk, NL-8581 KE Elahuizen, NL
(54) **Čistička zahrnující zařízení pro separaci pevných látek a způsob pro čištění odpadních vod**
(32) 10168907
(31) 08.07.2010
(33) EP
(86) PCT/NL2011/050500
(87) WO 2012/005592
(74) Společná advokátní kancelář Všetečka Zelený Švorčík Kalenský a partneři, JUDr. Michal Havlík, Hálkova 2, Praha 2, 12000

(97) **EP 2592211**
(47) 21.01.2015
(97) 15.05.2013
(51) **E06B 9/322** (2006.01)
E06B 9/68 (2006.01)
(96) 07.11.2012
(96) 12007557.7
(73) WAREMA Renkhoff SE, 97828 Marktheidenfeld, DE
(72) Dworacek, Tobias, 97855 Triefenstein, DE
Eck, Bernd, 97785 Mittelsinn, DE
(54) **Zařízení na ochranu proti slunci se dvěma hnacími motory**
(32) 102011117989
(31) 09.11.2011
(33) DE
(74) Společná advokátní kancelář Všetečka Zelený Švorčík Kalenský a partneři, JUDr. Michal Havlík, Hálkova 2, Praha 2, 12000

(97) **EP 2593669**
(47) 31.12.2014
(97) 19.01.2012
(51) **F03D 11/00** (2006.01)
F03D 1/00 (2006.01)
H02B 3/00 (2006.01)
H02G 5/00 (2006.01)
H02G 5/02 (2006.01)
H02G 5/04 (2006.01)
(96) 09.06.2011
(96) 11728206.1
(73) Flyteg GmbH&Co. Kg, 22457 Hamburg, DE
(72) WIECHERS, Jörg, 25485 Bilsen, DE
(54) **Způsob a zařízení pro opravení nebo vyměnění proudových přípojníc na větrných elektrárnách**
(32) 102010027498
(31) 16.07.2010
(33) DE
(86) PCT/EP2011/059596
(87) WO 2012/007235
(74) Čermák a spol., JUDr. Karel Čermák, Elišky Peškové 15, Praha 5, 15000

(97) **EP 2595825**
(47) 21.01.2015
(97) 26.01.2012
(51) **B60J 7/06** (2006.01)
(96) 20.07.2011
(96) 11736067.7
(73) European Trailer Systems GmbH, 47441 Moers, DE
(72) RAYEN, Luc, Theodorus, Julien, B-3580 Beringen, BE
LEURS, Joris, B-3580 Beringen, BE
(54) **Konstrukce pro posuvnou střechu, systém posuvné střechy nákladní vůz se systémem posuvné střechy, přívěs s boční plachtou se systémem posuvné střechy**
(32) 201000461
(31) 23.07.2010
(33) BE
(86) PCT/EP2011/062399
(87) WO 2012/010618
(74) Rott, Růžicka & Guttman Patentové, známkové a advokátní kanceláře, Ing. Jiří Andera, Vinohradská 37, Praha 2, 12000

(97) **EP 2596282**
(47) 21.01.2015

(97) 26.01.2012
(51) **F2IS 8/08** (2006.01)
F2IV 7/04 (2006.01)
F2IV 14/02 (2006.01)
(96) 23.07.2010
(96) 10763867.8
(73) Enel Sole S.r.L., 00191 Roma, IT
(72) GATTARI, Massimo, 62018 Potenza Picena, IT
(54) **Osvětlovací modul s optimalizovaným vyzářováním, zejména pro osvětlování silničních vozovek**
(86) PCT/IT2010/000333
(87) WO 2012/011136
(74) KOREJZOVÁ & SPOL., v.o.s., JUDr. Petra Korejzová, Korunní 104/810 E, Praha 10, 10100

(97) **EP 2599528**
(47) 14.01.2015
(97) 05.06.2013
(51) **A63B 29/02** (2006.01)
(96) 29.11.2012
(96) 12354050.2
(73) Zedel, 38920 Crolles, FR
(72) Maurice, Alain, 38660 Saint Hilaire du Touvet, FR
Bonnet, Guillaume, 38000 Grenoble, FR
(54) **Šroub do ledu pro vytváření odnímatelného bodu upoutání, obsahující ostřicí rezervu v patě každého zubu**
(32) 1103633
(31) 29.11.2011
(33) FR
(74) Společná advokátní kancelář Vsetečka Zelený Švorčík Kalenský a partneři, JUDr. Petr Kalenský, Hálkova 2, Praha 2, 12000

(97) **EP 2603414**
(47) 21.01.2015
(97) 16.02.2012
(51) **B62D 21/00** (2006.01)
B65D 21/02 (2006.01)
B65D 23/10 (2006.01)
B65D 81/18 (2006.01)
(96) 11.08.2011
(96) 11817027.3
(73) Plastipak Packaging, Inc., Plymouth, MI 48170, US
(72) DORN, James, Christopher, Sterling OH 44276, US
(54) **Stohovací plastová nádoba**
(32) 201113030313, 855902
(31) 18.02.2011, 13.08.2010
(33) US, US
(86) PCT/US2011/047401
(87) WO 2012/021691
(74) UNIPATENT, Ing. Jiří Chlustina, Sázavská 16, Praha 2 - Vinohrady, 12000

(97) **EP 2615941**
(47) 17.12.2014
(97) 22.03.2012
(51) **A47B 69/00** (2006.01)
A47F 9/00 (2006.01)
(96) 16.09.2011
(96) 11776606.3
(73) Smartbar, 0579 Oslo, NO
(72) HESSELMANN, Børge, Mathias, N-0554 Oslo, NO
WITH, John, Henrik, N-0576 Oslo, NO
(54) **Přenosný servírovací pult**
(32) 20101298
(31) 17.09.2010
(33) NO
(86) PCT/NO2011/000256
(87) WO 2012/036564
(74) FISCHER & PARTNER Intellectual Property s.r.o., Na Hrobci 294/5, Praha 2, 12800

(97) **EP 2618320**
(47) 28.01.2015
(97) 24.07.2013
(51) **G08G 1/087** (2006.01)
(96) 04.12.2012

(96) 12195443.2
(73) Siemens Aktiengesellschaft, 80333 München, DE
(72) Ghio, Andrea, 81739 München, DE
Kellermann, Astrid, 80993 München, DE
(54) **Systém řízení dopravy pro uvolňování jízdní dráhy pro zásahové vozidlo**
(32) 102012200737
(31) 19.01.2012
(33) DE
(74) Čermák a spol., JUDr. Karel Čermák, Elišky Peškové 15/735, Praha 5, 15000

(97) **EP 2618999**
(47) 14.01.2015
(97) 29.03.2012
(51) **B32B 5/14** (2006.01)
(96) 02.09.2011
(96) 11758497.9
(73) Aplix, 44850 Le Cellier, FR
(72) MARCHE, Thierry, F-44450 La Chapelle Basse Mer, FR
MOINARD, Nathalie, F-44300 Nantes, FR
(54) **Pružný laminát s odporem vůči zesílenému namáhání**
(32) 1003776
(31) 23.09.2010
(33) FR
(86) PCT/FR2011/000487
(87) WO 2012/038613
(74) Čermák a spol., JUDr. Karel Čermák, Elišky Peškové 15/735, Praha 5, 15000

(97) **EP 2625174**
(47) 21.01.2015
(97) 12.04.2012
(51) **C07D 401/14** (2006.01)
C07D 211/58 (2006.01)
C07D 213/81 (2006.01)
C07D 401/04 (2006.01)
A61K 31/454 (2006.01)
A61P 31/00 (2006.01)
(96) 06.10.2011
(96) 11764572.1
(73) Boehringer Ingelheim International GmbH, 55216 Ingelheim am Rhein, DE
(72) FRANK, Markus, 55216 Ingelheim am Rhein, DE
HAEBERLE, Hans, 55216 Ingelheim am Rhein, DE
HENRY, Manuel, 55216 Ingelheim am Rhein, DE
PACHUR, Thorsten, 55216 Ingelheim am Rhein, DE
SANTAGOSTINO, Marco, 55216 Ingelheim am Rhein, DE
STERTZ, Uwe, 55216 Ingelheim am Rhein, DE
TREBING, Thomas, 55216 Ingelheim am Rhein, DE
WERTHMANN, Ulrike, 55216 Ingelheim am Rhein, DE
(54) **Směsné krystaly a soli inhibitorů CCR3**
(32) 10186901
(31) 07.10.2010
(33) EP
(86) PCT/EP2011/067437
(87) WO 2012/045803
(74) KOREJZOVÁ & SPOL., v.o.s., JUDr. Petra Korejzová, Korunní 104/810 E, Praha 10, 10100

(97) **EP 2638074**
(47) 07.01.2015
(97) 18.05.2012
(51) **C08B 37/00** (2006.01)
(96) 11.11.2011
(96) 11790737.8
(73) Altergon S.a., 6900 Lugano, CH
(72) BEDINI, Emiliano, 80126 Napoli, IT
DE ROSA, Mario, CH-6915 Pambio-Noranco, CH
DE CASTRO, Cristina, 80129 Napoli, IT
DI NOLA, Annalida, 82034 S. Lorenzo Maggiore (BN), IT
PARRILLI, Michelangelo, 80135 Napoli, IT
RESTAINO, Odile Francesca, 80122 Napoli, IT
SCHIRALDI, Chiara, 80122 Napoli, IT
(54) **Způsob získání chondroitinu sulfatovaného v polohách 4 nebo 6 N-acetylglaktosaminových zbytků**

- (32) MI20102092
(31) 11.11.2010
(33) IT
(86) PCT/EP2011/069972
(87) WO 2012/062917
(74) KOREJZOVÁ & SPOL., v.o.s., JUDr. Petra Korejzová, Korunní 104/810 E, Praha 10, 10100
-
- (97) **EP 2640768**
(47) 07.01.2015
(97) 24.05.2012
(51) **C08G 63/08** (2006.01)
C08G 63/82 (2006.01)
C08G 63/87 (2006.01)
(96) 14.11.2011
(96) 11841514.0
(73) IPSEN PHARMA S.A.S., 92100 Boulogne-Billancourt, FR
(72) BOURISSOU, Didier, F-31830 Plaisance du Touch, FR
MARTIN-VACA, Blanca, F-31100 Toulouse, FR
ALBA, Aurélie, 31450 Noueilles, FR
CHERIF-CHEIKH, Roland, E-08860 Castelldefels (Barcelona), ES
DE SOUSA DELGADO, Anne-Paula, E-08750 Molins de Rei (Barcelona), ES
(54) **Způsob přípravy hvězdovitých polymerů**
(32) 1004427
(31) 15.11.2010
(33) FR
(86) PCT/FR2011/000601
(87) WO 2012/066194
(74) Společná advokátní kancelář Všetečka Zelený Švorčík Kalenský a partneři, JUDr. Otakar Švorčík, Hálkova 2, Praha 2, 12000
-
- (97) **EP 2646390**
(47) 07.01.2015
(97) 07.06.2012
(51) **C04B 28/04** (2006.01)
E04B 2/86 (2006.01)
(96) 30.11.2011
(96) 11794342.3
(73) Cemex Research Group AG, 2555 Brügg bei Biel, CH
(72) GOERGER, Bryan, TX 77024, US
ORTIZ, Marcelo, TX 77024, US
UZCATEGUI, Francisco, TX 77024, US
THIEL, Patrick, TX 77024, US
(54) **Systém a způsob vytváření vyztužené stěny**
(32) 419171 P
(31) 02.12.2010
(33) US
(86) PCT/US2011/062519
(87) WO 2012/075071
(74) Společná advokátní kancelář Všetečka Zelený Švorčík Kalenský a partneři, JUDr. Michal Havlík, Hálkova 2, Praha 2, 12000
-
- (97) **EP 2646490**
(47) 07.01.2015
(97) 07.06.2012
(51) **C08G 18/40** (2006.01)
C08G 18/42 (2006.01)
C08G 18/48 (2006.01)
C08G 18/76 (2006.01)
C08G 63/183 (2006.01)
C08G 63/668 (2006.01)
C08G 101/00 (2006.01)
(96) 28.11.2011
(96) 11788158.1
(73) BASF SE, 67056 Ludwigshafen, DE
(72) GEHRINGER, Lionel, F-67470 Schaffhouse-pres-Seltz, FR
KAMPF, Gunnar, 32351 Stemwede-Haldem, DE
BALBO BLOCK, Marco, 49074 Osnabrück, DE
(54) **Polyesterpolyoly na bázi aromatických dikarboxylových kyselin**
(32) 10193476
(31) 02.12.2010
(33) EP
-
- (86) PCT/EP2011/071116
(87) WO 2012/072540
(74) Společná advokátní kancelář Všetečka Zelený Švorčík Kalenský a partneři, JUDr. Otakar Švorčík, Hálkova 2, Praha 2, 12000
-
- (97) **EP 2647619**
(47) 21.01.2015
(97) 07.06.2012
(51) **C07C 229/36** (2006.01)
A61K 31/235 (2006.01)
A61P 25/16 (2006.01)
(96) 01.12.2011
(96) 11844106.2
(73) Ono Pharmaceutical Co., Ltd., Osaka-shi, Osaka 541-8526, JP
(72) KOKUBO, Masaya, Mishima-gun Osaka 618-8585, JP
YANO, Koji, Mishima-gun Osaka 618-8585, JP
(54) **Nová sloučenina a její lékařské využití**
(32) 2010269046
(31) 02.12.2010
(33) JP
(86) PCT/JP2011/077834
(87) WO 2012/074069
(74) Ing. Milan Buršík, Plzeňská 218/1925, Praha 5, 15000
-
- (97) **EP 2649626**
(47) 14.01.2015
(97) 14.06.2012
(51) **H01H 9/04** (2006.01)
H01H 71/02 (2006.01)
H01H 3/08 (2006.01)
(96) 06.12.2011
(96) 11811510.4
(73) Eaton Industries (Austria) GmbH, 3943 Schrems, AT
(72) REUBERGER, Georg, A-3931 Schweigggers, AT
(54) **Uspořádání spínacího přístroje**
(32) 20272010
(31) 07.12.2010
(33) AT
(86) PCT/AT2011/000487
(87) WO 2012/075517
(74) Společná advokátní kancelář Všetečka Zelený Švorčík Kalenský a partneři, JUDr. Michal Havlík, advokát a patentový zástupce, Hálkova 2, Praha 2, 12000
-
- (97) **EP 2650008**
(47) 17.12.2014
(97) 16.10.2013
(51) **A61K 38/01** (2006.01)
A61K 38/03 (2006.01)
A61K 38/04 (2006.01)
A61P 9/00 (2006.01)
A61P 11/00 (2006.01)
A61P 17/00 (2006.01)
A61P 25/00 (2006.01)
A61P 31/12 (2006.01)
A61P 37/00 (2006.01)
(96) 02.06.2009
(96) 13002793.1
(73) Xigen Inflammation Ltd., 3030 Limassol, CY
(72) Bonny, Christophe, 1580 Avenches, CH
(54) **POUŽITÍ PRO BUŇKU PROPUSTNÝCH PEPTIDOVÝCH INHIBITORŮ DRÁHY SIGNÁLNÍ TRANSDUKCE JNK K LÉČBĚ RŮZNÝCH RAKOVINOVÝCH ONEMOCNĚNÍ**
(32) PCT/EP2008/004341
(31) 30.05.2008
(33) EP
(74) INPARTNERS GROUP, Ing. Dušan Kendereški, Lidická 51, Brno, 60200
-
- (97) **EP 2652103**
(47) 04.03.2015
(97) 21.06.2012
(51) **C11C 5/00** (2006.01)
(96) 14.12.2011
(96) 11808042.3
(73) Smith Mountain Industries, Inc, Forest, VA 24551-2760, US
(72) RAMAKER, James, Huddleston VA 24104, US

LARSON, Beth, A., Lynchburg VA 24503, US
SPANGLER, Mark, A., Bedford VA 24523, US
(54) **Svíčkový knot a úchytkový knotu**
(32) 2011161499951 P, 2011161488439 P, 423877 P, 422716 P
(31) 22.06.2011, 20.05.2011, 16.12.2010, 14.12.2010
(33) US, US, US, US
(86) PCT/US2011/064887
(87) WO 2012/082882
(74) Společná advokátní kancelář Vsetečka Zelený Švorčík Kalenský a partneři, JUDr. Michal Havlík, Hálkova 2, Praha 2, 12000

(97) **EP 2653729**
(47) 04.03.2015
(97) 23.10.2013
(51) **F04D 25/08** (2006.01)
F04D 29/42 (2006.01)
F04D 25/06 (2006.01)
H02K 5/02 (2006.01)
H02K 11/00 (2006.01)
H01L 23/552 (2006.01)
F04D 29/58 (2006.01)
(96) 20.04.2012
(96) 12164901.6
(73) ebm-papst Mulfingen GmbH & Co. KG, 74673 Mulfingen, DE
(72) Riegler, Peter, Dipl.-Ing., 97944 Boxberg, DE
Günther, Jörg, Dipl.-Design., 74677 Dörzbach, DE
Heli, Thomas, Dipl.-Ing., 74595 Langenburg, DE
Hofmann, Walter, Dipl.-Ing., 74673 Mulfingen, DE
(54) **Radiální ventilátor s elektromagneticky chráněnou přídatnou skříní pro řídicí elektroniku**
(74) ROTT, RŮŽIČKA & GUTTMANN Patentová, známková a advokátní kancelář, Ing. Jiří Andera, Vinohradská 37, Praha 2, 12000

(97) **EP 2655141**
(47) 07.01.2015
(97) 28.06.2012
(51) **B60S 1/34** (2006.01)
(96) 17.11.2011
(96) 11784489.4
(73) Robert Bosch GmbH, 70442 Stuttgart, DE
(72) GOELLER, Alexander, 72270 Baiersbronn, DE
WOLFGARTEN, Sven, 77815 Buehl, DE
RAPP, Harald, 77815 Buehl, DE
KRUSE, Michael, 77815 Buehl, DE
(54) **Raménko stěrače, zejména pro stírací zařízení skla motorového vozidla**
(32) 102010064009
(31) 23.12.2010
(33) DE
(86) PCT/EP2011/070310
(87) WO 2012/084358
(74) Čermák a spol., JUDr. Karel Čermák, Elišky Peškové 15, Praha 5, 15000

(97) **EP 2664451**
(47) 31.12.2014
(97) 20.11.2013
(51) **B31F 1/07** (2006.01)
(96) 14.05.2012
(96) 12003812.0
(73) SCA TISSUE FRANCE, 93400 Saint-Ouen, FR
(72) Saas, Pascale, 67600 Selestat, FR
Jeannot, Sébastien, 68230 Holtzwihr, FR
(54) **Hybridní vícevrstvý produkt z hedvábného papíru a způsob pro jeho výrobu**
(74) Společná advokátní kancelář Vsetečka Zelený Švorčík Kalenský a partneři, JUDr. Michal Havlík, Hálkova 2, Praha 2, 12000

(97) **EP 2672498**
(47) 07.01.2015
(97) 11.12.2013
(51) **H01H 13/28** (2006.01)
H01H 23/20 (2006.01)
H01H 13/56 (2006.01)
H01H 23/24 (2006.01)
(96) 30.05.2013
(96) 13169939.9

(73) Vimar SpA, 36063 Marostica, (Vicenza), IT
(72) Volpato, Alberto, 36064 Mason Vicentino (Vicenza), IT
Cavalli, Antonio, 36063 Marostica (Vicenza), IT
(54) **Elektrické zařízení s axiálním ovládáním**
(32) MI20120992
(31) 07.06.2012
(33) IT
(74) KOREJZOVÁ & SPOL., v.o.s., JUDr. Petra Korejzová, Korunní 104/810 E, Praha 10, 10100

(97) **EP 2675433**
(47) 21.01.2015
(97) 23.08.2012
(51) **A61K 9/14** (2006.01)
A61K 31/192 (2006.01)
A61K 31/196 (2006.01)
A61K 31/717 (2006.01)
A61K 31/729 (2006.01)
A61K 33/38 (2006.01)
A61P 29/00 (2006.01)
A61P 43/00 (2006.01)
(96) 13.02.2012
(96) 12706503.5
(73) Fidia Farmaceutici S.p.A., 35031 Abano Terme (PD), IT
(72) PASTORELLO, Andrea, I-35031 Abano Terme (PD), IT
GALESSO, Devis, I-35031 Abano Terme (PD), IT
BETTELLA, Fabio, I-35031 Abano Terme (PD), IT
(54) **Absorpční obvaz s analgetickým účinkem**
(32) PD20110043
(31) 15.02.2011
(33) IT
(86) PCT/EP2012/052412
(87) WO 2012/110456
(74) KOREJZOVÁ & SPOL., v.o.s., JUDr. Petra Korejzová, Korunní 104/810 E, Praha 10, 10100

(97) **EP 2675848**
(47) 21.01.2015
(97) 23.08.2012
(51) **C08L 77/00** (2006.01)
C08L 67/00 (2006.01)
(96) 17.02.2012
(96) 12706984.7
(73) M&G USA Corporation, Apple Grove, WV 25502, US
(72) KNUDSEN, Ricardo, 04702-000 Sao Paulo, BR
MURRAY, Aaron, Chardon, OH 44024, US
(54) **Polární rozpustné směsi, vychytávající kyslík**
(32) 201161444471 P
(31) 18.02.2011
(33) US
(86) PCT/US2012/025744
(87) WO 2012/112957
(74) KOREJZOVÁ & SPOL., v.o.s., JUDr. Petra Korejzová, Korunní 810/104 E, Praha 10 - Vinohrady, 10100

(97) **EP 2683285**
(47) 18.02.2015
(97) 20.09.2012
(51) **A61B 1/015** (2006.01)
A61B 1/00 (2006.01)
A61M 1/00 (2006.01)
(96) 12.03.2012
(96) 12709586.7
(73) Lohmann & Rauscher GmbH & Co. KG, 56567 Neuwied, DE
(72) LOSKE, Gunnar, 22926 Ahrensburg, DE
(54) **Vakuový systém a endoskopické zařízení pro endoskopickou vakuovou terapii**
(32) 102011013744, 102011013743, 102011120411, 102012003129
(31) 11.03.2011, 11.03.2011, 08.12.2011, 17.02.2012
(33) DE, DE, DE, DE
(86) PCT/EP2012/054276
(87) WO 2012/123414
(74) KANIA*SEDLÁK*SMOLA Patentová a známková kancelář, Ing. Veronika Zemanová, Mendlovo náměstí 1a, Brno, 60300

(97) **EP 2684283**
(47) 21.01.2015
(97) 13.09.2012
(51) **H02K 15/00** (2006.01)
(96) 13.02.2012
(96) 12704370.1
(73) ATOP S.p.A., 50021 Barberino Val d'Elsa (Firenze), IT
(72) CORBINELLI, Rubino, I-53036 Staggia Senese (SI), IT
PONZIO, Massimo, I-50028 Tavernelle Val di Pesa (FI), IT
(54) **Zařízení a způsob pro vyrovnávání vodičů cívkových členů v jádrech u elektrodynamických strojů před prováděním svařování**
(32) TO201110199
(31) 07.03.2011
(33) IT
(86) PCT/EP2012/000633
(87) WO 2012/119691
(74) Čermák a spol., JUDr. Karel Čermák, Elišky Peškové 15/735, Praha 5, 15000

(97) **EP 2684481**
(47) 14.01.2015
(97) 15.01.2014
(51) **A45B 7/00** (2006.01)
A63C 11/22 (2006.01)
A45B 9/00 (2006.01)
(96) 23.11.2012
(96) 12194005.0
(73) E-Sports Group OY, 02240 Espoo, FI
(72) BYGDEN, Timo, 42300 Jämsänkoski, FI
HALONEN, Kari, 02780 Espoo, FI
(54) **Sportovní nebo kondiční tréninková hůlka**
(32) 20124143 U
(31) 09.07.2012
(33) FI
(74) JUDr. Michal Havlík, advokát, JUDr. Michal Havlík, Hálkova 2, Praha 2, 12000

(97) **EP 2687633**
(47) 21.01.2015
(97) 22.01.2014
(51) **F16K 15/02** (2006.01)
F16K 15/14 (2006.01)
E02D 31/12 (2006.01)
(96) 05.07.2013
(96) 13354024.5
(73) Norham, 26260 Saint-Donat-sur-l'Herbasse, FR
(72) Turner, David, 26260 Marsaz, FR
Michel, François, 26260 Saint Donat, FR
Lamberton, Mikaël, 26260 Arthemona, FR
Pally, Sébastien, 26100 Romans, FR
(54) **Pojistné zařízení s ochrannou proti zpětnému toku, pro dno bazénu**
(32) 1202014
(31) 16.07.2012
(33) FR
(74) Společná advokátní kancelář Všetečka Zelený Švorčík Kalenský a partneři, JUDr. Petr Kalenský, Hálkova 2, Praha 2, 12000

(97) **EP 2688614**
(47) 14.01.2015
(97) 04.10.2012
(51) **A61M 5/24** (2006.01)
A61M 5/315 (2006.01)
(96) 22.03.2012
(96) 12711382.7
(73) Sanofi-Aventis Deutschland GmbH, 65929 Frankfurt am Main, DE
(72) PLUMPTRE, David, Aubrey, Droitwich Spa, Worcestershire WR9 7RQ, GB
(54) **Mechanismus pro nastavení dávky a vstříkovací zařízení**
(32) 11159756
(31) 25.03.2011
(33) EP
(86) PCT/EP2012/055054
(87) WO 2012/130703
(74) Traplová Hakr Kubát, advokátní a patentová kancelář, Ing. Jan Kubát, Přístavní 24, Praha 7, 17000

(97) **EP 2688873**
(47) 21.01.2015
(97) 27.09.2012
(51) **C07D 243/24** (2006.01)
A61K 31/5513 (2006.01)
A61P 35/00 (2006.01)
(96) 22.03.2012
(96) 12711102.9
(73) Bristol-Myers Squibb Company, Princeton, NJ 08543-4000, US
(72) QUESNELLE, Claude, Princeton, NJ 08543, US
KIM, Soong-Hoon, Pennington, NJ 08534, US
LEE, Francis, Princeton, New Jersey 08543, US
GAVAI, Ashvinikumar, Princeton, New Jersey 08543, US
(54) **Bis(fluoralkyl)-1,4-benzodiazepinových sloučenin**
(32) 201161466238 P
(31) 22.03.2011
(33) US
(86) PCT/US2012/030021
(87) WO 2012/129353
(74) PATENTSERVIS Praha a.s., Na Podkovce 281/10, Praha 4, 14700

(97) **EP 2688948**
(47) 14.01.2015
(97) 27.09.2012
(51) **C08K 5/00** (2006.01)
C08F 299/04 (2006.01)
C08K 3/00 (2006.01)
(96) 21.03.2012
(96) 12710080.8
(73) Akzo Nobel Chemicals International B.V., 3811 MH Amersfoort, NL
(72) REIJNDERS, Johannes Martinus Gerardus Maria, NL-8162 ED Epe, NL
KOERS, Frederik Willem Karel, NL-7214 BZ Epse, NL
TALMA, Auke Gerardus, NL-7437 PM Bathmen, NL
(54) **Způsob přípravy roztoku urychlovače**
(32) 11159564, 201161467569 P
(31) 24.03.2011, 25.03.2011
(33) EP, US
(86) PCT/EP2012/054933
(87) WO 2012/126919
(74) Rott, Růžička & Guttman Patentová, známková a advokátní kancelář, Ing. Václav Krmenčík, Vinohradská 37, Praha 2, 12000

(97) **EP 2691192**
(47) 08.04.2015
(97) 04.10.2012
(51) **B21D 39/04** (2006.01)
F16C 29/02 (2006.01)
(96) 28.02.2012
(96) 12706483.0
(73) Uniflex-Hydraulik GmbH, 61184 Karben, DE
(72) VON WAITZ, Harald, 63796 Kahl am Main, DE
VIEHL, Reiner, 60386 Frankfurt am Main, DE
BAUMGARTNER, Carsten, 35321 Laubach, DE
(54) **Radiální lis**
(32) 102011015706
(31) 31.03.2011
(33) DE
(86) PCT/EP2012/000848
(87) WO 2012/130362
(74) Rott, Růžička & Guttman Patentová, známková a advokátní kancelář, Ing. Jiří Andera, Vinohradská 37, Praha 2, 12000

(97) **EP 2694446**
(47) 04.03.2015
(97) 11.10.2012
(51) **C03B 33/023** (2006.01)
C03B 33/033 (2006.01)
C03B 33/037 (2006.01)
C03B 33/03 (2006.01)
(96) 02.04.2012
(96) 12726341.6
(73) Grenzebach Maschinenbau GmbH, 86663 Asbach-Baemenheim, DE
(72) NIEWIERA, Wolfgang, 86609 Donauwörth, DE
(54) **Zařízení a způsob zkracování pásu plaveného skla s normálním nebo strukturovaným povrchem**
(32) 102011016210

(31) 06.04.2011
(33) DE
(86) PCT/DE2012/000355
(87) WO 2012/136193
(74) Traplová Hakr Kubát, advokátní a patentová kancelář, Ing. Eduard Hakr, Přístavní 24, Praha 7, 17000

(97) **EP 2698229**
(47) 31.12.2014
(97) 19.02.2014
(51) **B25B 23/142** (2006.01)
(96) 17.08.2012
(96) 12180940.4
(73) Matatakitoyo Tool Co., Ltd., Taichung City 407, TW
(72) Wu, Jih-Chun, 407 Taichung City, TW
(54) **Robustní klíč s indikací krouticího momentu**
(74) INPARTNERS GROUP, Ing. Dušan Kendereški, Lidická 51, Brno, 60200

(97) **EP 2702201**
(47) 11.02.2015
(97) 01.11.2012
(51) **D06M 23/00** (2006.01)
B29B 15/12 (2006.01)
B29C 70/20 (2006.01)
B29D 30/38 (2006.01)
(96) 30.03.2012
(96) 12716637.9
(73) Kordsa Global Endustriyel Iplik Ve Kord Bezi Sanayi Ve Ticaret Anonim Sirketi, 41310 Kocaeli, TR
(72) AYYILDIZ, Yucel, 41310 Kocaeli, TR
(54) **Způsob výroby pásu korunní vrstvy pro pneumatiku**
(32) 201104076
(31) 26.04.2011
(33) TR
(86) PCT/IB2012/051537
(87) WO 2012/146990
(74) KOREJZOVÁ & SPOL., v.o.s., JUDr. Petra Korejzová, Korunní 104/810 E, Praha 10, 10100

(97) **EP 2706253**
(47) 07.01.2015
(97) 12.03.2014
(51) **F16D 43/206** (2006.01)
(96) 09.09.2013
(96) 13183496.2
(73) Comer Industries S.p.A., 20145 Milano, IT
(72) Brunazzi, Achille, 42044 Gualtieri, Frazione Santa Vittoria RE, IT
Gualdi, Gabriele, 46020 Villa Poma MN, IT
Tenca, Gianni, 46019 Viadana MN, IT
(54) **Zařízení omezující točivý moment, zejména pro přenosové prvky síly**
(32) MO20120215
(31) 11.09.2012
(33) IT
(74) Rott, Růžička & Guttmann Patentové, známkové a advokátní kanceláře, Ing. Ivana Menšíková, Vinohradská 37/938, Praha 2, 12000

(97) **EP 2708260**
(47) 31.12.2014
(97) 19.03.2014
(51) **A61M 16/10** (2006.01)
A63B 23/18 (2006.01)
A61M 16/16 (2006.01)
A61M 16/20 (2006.01)
(96) 13.09.2012
(96) 12397523.7
(73) Hapella Oy, 74700 Kiuruvesi, FI
(72) OY, Hapella, 74700 Kiuruvesi, FI
(54) **Zařízení pro léčbu respiračních onemocnění a ke zlepšení dýchacích funkcí**
(74) KANIA*SEDLÁK*SMOLA Patentová a známková kancelář, Ing. Jiří Malůšek, Mendlovo náměstí 1a, Brno, 60300

(97) **EP 2713003**
(47) 04.03.2015
(97) 02.04.2014
(51) **E21B 19/16** (2006.01)

E21B 19/20 (2006.01)
E21B 19/24 (2006.01)
(96) 26.09.2012
(96) 12186110.8
(73) Sandvik Intellectual Property AB, 811 81 Sandviken, SE
(72) Vilén, Per, 713 33 Nora, SE
Rosmark, Peter, 702 30 Örebro, SE
Evermark, Kent, 655 93 Karlstad, SE
(54) **Způsob propojování vrtací tyče s vrtací kolonou pomocí závitového spoje, systém pro manipulaci s tyčí a vrtná souprava**
(74) Společná advokátní kancelář Všetěčka Zelený Švorčík Kalenský a partneři, JUDr. Petr Kalenský, Hálkova 2, Praha 2, 12000

(97) **EP 2717720**
(47) 21.01.2015
(97) 13.12.2012
(51) **A23L 1/275** (2006.01)
A23L 1/30 (2006.01)
A23L 1/00 (2006.01)
A23C 19/05 (2006.01)
A23C 19/072 (2006.01)
A61K 8/31 (2006.01)
A61K 9/14 (2006.01)
(96) 04.06.2012
(96) 12725441.5
(73) Chr. Hansen Natural Colors A/S, DK-2970 Hoersholm, DK
(72) MOELLER, Jens, DK-2860 Soeborg, DK
MADSEN, Bjoern, DK-3000 Helsingoer, DK
LAURIDSEN, Dorthe, DK-2720 Vanloese, DK
(54) **Barvící kompozice obsahující karotenoid**
(32) 11168775
(31) 06.06.2011
(33) EP
(86) PCT/EP2012/060509
(87) WO 2012/168189
(74) KANIA*SEDLÁK*SMOLA, Mgr. Martina Dvořáková, Mendlovo náměstí 1a, Brno, 60300

(97) **EP 2721231**
(47) 14.01.2015
(97) 20.12.2012
(51) **E04H 15/54** (2006.01)
E04H 15/40 (2006.01)
(96) 14.06.2012
(96) 12731571.1
(73) Decathlon, 59650 Villeneuve D'ascq, FR
(72) HERPIN, Sophie, F-59000 Lille, FR
MICHALAK, Bruno, 59200 Tourcoing, FR
(54) **Výrobek typu stanu nebo přístřešku**
(32) 1155264
(31) 16.06.2011
(33) FR
(86) PCT/FR2012/051332
(87) WO 2012/172256
(74) JUDr. Michal Havlík, advokát, JUDr. Michal Havlík, Hálkova 2, Praha 2, 12000

(97) **EP 2723194**
(47) 14.01.2015
(97) 27.12.2012
(51) **A23L 1/221** (2006.01)
A23L 2/56 (2006.01)
A23G 1/00 (2006.01)
A23G 1/30 (2006.01)
(96) 21.06.2012
(96) 12728604.5
(73) Nestec S.A., 1800 Vevey, CH
(72) RYAN, Angela, York Yorkshire YO31 8LG, GB
CAVINATO, Mauro, York Yorkshire YO31 7DE, GB
TAYLOR, Jonathan, York Yorkshire YO61 1LL, GB
(54) **Způsob výroby aromatizované vodné kapaliny**
(32) 11171079, 201161499778 P
(31) 22.06.2011, 22.06.2011
(33) EP, US

(86) PCT/EP2012/061989
(87) WO 2012/175620
(74) KOREJZOVÁ & SPOL., v.o.s., JUDr. Petra Korejzová, Korunní 104/810 E, Praha 10, 10100

(97) **EP 2729861**
(47) 18.03.2015
(97) 10.01.2013
(51) **G05F 3/16** (2006.01)
H05B 33/08 (2006.01)
(96) 22.06.2012
(96) 12738154.9
(73) AccurIC Ltd, Worcester, Worcestershire WR7 4SF, GB
(72) BANNISTER, Dave, Worcester, Worcestershire WR7 4SF, GB
(54) **Regulátor proudu**
(32) 201111359, 201210561
(31) 04.07.2011, 14.06.2012
(33) GB, GB
(86) PCT/GB2012/051448
(87) WO 2013/005002
(74) ŽOVICOVÁ & ŽOVIC IP, s.r.o., Záhradnícka 36, 821 08 Bratislava

(97) **EP 2733092**
(47) 31.12.2014
(97) 21.05.2014
(51) **B65G 19/02** (2006.01)
B23P 19/00 (2006.01)
B62D 65/18 (2006.01)
B65G 1/133 (2006.01)
(96) 20.11.2012
(96) 12193340.2
(73) Comau S.p.A., 10095 Grugliasco (Torino), IT
(72) Magni, Gianni, I-10095 Grugliasco (Torino), IT
Gromme, Gianpiero, I-10095 Grugliasco (Torino), IT
(54) **Dopravník horizontálního karuselového typu pro recirkulaci palet po nekonečné cestě a způsob řízení dopravníku**
(74) PATENTSERVIS Praha a.s., Na Podkovce 281/10, Praha 4 - Podolí, 14700

(97) **EP 2747564**
(47) 01.04.2015
(97) 28.02.2013
(51) **A01N 43/10** (2006.01)
A01N 43/56 (2006.01)
A01N 37/20 (2006.01)
A01P 13/00 (2006.01)
(96) 20.08.2012
(96) 12748471.5

(73) BASF SE, 67056 Ludwigshafen, DE
(72) BREMER, Hagen, 67346 Speyer, DE
KEHLER, Ron, 69123 Heidelberg, DE
(54) **Herbicidní prostředky obsahující chloracetamidy**
(32) 11178808
(31) 25.08.2011
(33) EP
(86) PCT/EP2012/066158
(87) WO 2013/026811
(74) Traplová Hakr Kubát, advokátní a patentová kancelář, Ing. Jan Kubát, Přístavní 24, Praha 7, 17000

(97) **EP 2748111**
(47) 07.01.2015
(97) 23.05.2013
(51) **C02F 1/44** (2006.01)
B01D 61/18 (2006.01)
B01D 65/02 (2006.01)
E03C 1/126 (2006.01)
C02F 1/36 (2006.01)
(96) 17.11.2011
(96) 11799361.8
(73) Schluttig, Alexander, 02991 Lauta, DE
(72) Schluttig, Alexander, 02991 Lauta, DE
(54) **Zařízení a způsob pro výrobu sterilní vody**
(86) PCT/EP2011/005789
(87) WO 2013/071941
(74) KOREJZOVÁ & SPOL., v.o.s., JUDr. Petra Korejzová, Korunní 104/810 E, Praha 10, 10100

(97) **EP 2756874**
(47) 11.03.2015
(97) 23.07.2014
(51) **B01D 29/11** (2006.01)
B01D 29/66 (2006.01)
B01D 29/96 (2006.01)
(96) 12.11.2013
(96) 13192488.8
(73) Kronos AG, 93073 Neutraubling, DE
(72) Runge, Torsten, 93073 Neutraubling, DE
Fischer, Henri, 93073 Neutraubling, DE
(54) **Filtrační zařízení**
(32) 102013200820
(31) 18.01.2013
(33) DE
(74) Traplová Hakr Kubát, advokátní a patentová kancelář, Ing. Eduard Hakr, Přístavní 24, Praha 7, 17000

Zveřejněné opravené překlady evropských patentových spisů

U následujících udělených evropských patentů s účinky pro Českou republiku byl majitelem předložen opravený překlad patentového spisu do českého jazyka (§35d odst. 2 zákona č. 527/1990 Sb., v platném znění).

Datem zveřejnění opraveného překladu evropského patentového spisu je datum publikace tohoto Věstníku.

(97) EP 2426525 (97) EP 2426526 (97) EP 2426530

Zveřejněné překlady pozměněného, nebo omezeného znění evropských patentových spisů

U následujících udělených evropských patentů s účinky pro Českou republiku byl majitelem předložen opravený překlad patentového spisu do českého jazyka (§ 35d odst. 2 zákona č. 527/1990 Sb., v platném znění).

Datem zveřejnění opraveného překladu evropského patentového spisu je datum publikace tohoto Věstníku.

(97) EP 1765600 (97) EP 1952030

Evropské patenty zachované v pozměněném nebo omezeném znění

V této části jsou uvedeny evropské patenty s účinky pro Českou republiku, které byly Evropským úřadem podle článku 102 Úmluvy o udělování evropských patentů zachovány v omezeném znění podle čl. 105a - 105c EPC 2000, nebo v pozměněném znění (§ 35f zákona č. 527/1990 Sb., v platném znění).

(97) Datum oznámení o zachování patentu
EP 1885970 22.04.2015

Evropské patenty zrušené Evropským patentovým úřadem

Následující evropské patenty udělené Evropským patentovým úřadem s účinky pro Českou republiku byly zrušeny Evropským patentovým úřadem podle článku 102 Úmluvy o udělování evropských patentů (§ 35f odst 2 zákona č. 527/1990 Sb., v platném znění).

(97) EP 1578422 (97) EP 1687152 (97) EP 2072982 (97) EP 2145796

MM4A Zánik evropských patentů nezaplacením poplatků za udržování platnosti patentu

Následující evropské patenty udělené Evropským patentovým úřadem s účinky pro Českou republiku zanikly pro nezaplacení poplatků za udržování platnosti patentu (§ 22 písm. b) zákona č. 527/1990 Sb., v platném znění).

(97) EP 1420490	(97) EP 1676289	(97) EP 1807434	(97) EP 2081937
(97) EP 1435910	(97) EP 1678254	(97) EP 1809462	(97) EP 2084162
(97) EP 1523885	(97) EP 1679979	(97) EP 1814517	(97) EP 2111294
(97) EP 1524470	(97) EP 1680610	(97) EP 1890471	(97) EP 2177691
(97) EP 1528028	(97) EP 1682733	(97) EP 1926878	(97) EP 2200642
(97) EP 1549735	(97) EP 1684920	(97) EP 1937121	(97) EP 2205370
(97) EP 1554430	(97) EP 1687104	(97) EP 1937826	(97) EP 2212282
(97) EP 1558641	(97) EP 1696744	(97) EP 1954777	(97) EP 2347208
(97) EP 1570020	(97) EP 1697138	(97) EP 1971571	(97) EP 2350393
(97) EP 1655045	(97) EP 1785300	(97) EP 2050805	(97) EP 2392483
(97) EP 1657390	(97) EP 1802480	(97) EP 2055236	(97) EP 2457780
(97) EP 1669663	(97) EP 1802792	(97) EP 2079881	

PD4A Převod práv a ostatní změny majitelů evropských patentů

(97) **EP 1450767**
(73) Novartis Tiergesundheit AG, 4058 Basel, CH

(97) **EP 1609238**
(73) Intel Corporation, Santa Clara, 95054, CA, US

(97) **EP 1609238**
(73) Powerwave Technologies S.a.r.l., Luxembourg City, Luxembourg L-1940, LU

(97) **EP 1609238**
(73) P-Wave Holdings, LLC, Los Angeles, 90024, CA, US

(97) **EP 1610780**
(73) Bristol-Myers Squibb Holdings Ireland, 6312 Steinhausen, CH

(97) **EP 1651034**
(73) Novartis Tiergesundheit AG, 4058 Basel, CH

(97) **EP 1675474**
(73) Novartis Tiergesundheit AG, 4058 Basel, CH

(97) **EP 1682493**
(73) Novartis Tiergesundheit AG, 4058 Basel, CH

(97) **EP 1706373**
(73) Novartis Tiergesundheit AG, 4058 Basel, CH

(97) **EP 1711481**
(73) Bristol-Myers Squibb Holdings Ireland, 6312 Steinhausen, CH

(97) **EP 1751273**
(73) TELSAR PHARMA INC., Bridgewater, 08807-2410, NJ, US

(97) **EP 1755565**
(73) PVT Polyver Trust AG, 6072 Sachseln, CH

(97) **EP 1762709**
(73) Bosal Emission Control Systems NV, 3560 Lummen, BE

(97) **EP 1842773**
(73) H+E PACKTEC GmbH, 48683 Ahaus, DE

(97) **EP 1842773**
(73) NSM Packtec GmbH, 48683 Ahaus, DE

(97) **EP 1844008**
(73) Novartis Tiergesundheit AG, 4058 Basel, CH

(97) **EP 2033635**
(73) Sunny Pharmtech, Inc., New Taipei City, Taiwan R.O.C. 22203, CN

(97) **EP 2047857**
(73) Kyoto Biopharma, Inc., Ogaki-shi, Gifu 503-0006, JP

(97) **EP 2094079**
(73) Novartis Tiergesundheit AG, 4058 Basel, CH

(97) **EP 2178513**
(73) Bristol-Myers Squibb Holdings Ireland, 6312 Steinhausen, CH

(97) **EP 2319804**
(73) Novartis Tiergesundheit AG, 4058 Basel, CH

(97) **EP 2379537**
(73) Novartis Tiergesundheit AG, 4058 Basel, CH

(97) **EP 2404908**

(73) Teijin Limited, Osaka-shi, Osaka 541-0054, JP

FG1K

Zapsané užité vzory - přehled podle čísel zápisu

V období uzávěrky tohoto čísla Věstníku zapsal Úřad průmyslového vlastnictví tyto užité vzory.

28131	<i>A 61 B 6/03</i>	(2006.01)	28141	<i>B 21 D 5/01</i>	(2006.01)	28151	<i>G 01 N 3/08</i>	(2006.01)
28132	<i>B 62 J 17/00</i>	(2006.01)	28142	<i>G 01 N 27/26</i>	(2006.01)	28152	<i>A 23 L 1/16</i>	(2006.01)
28133	<i>A 47 J 43/00</i>	(2006.01)	28143	<i>E 06 B 9/02</i>	(2006.01)	28153	<i>A 23 L 1/325</i>	(2006.01)
28134	<i>A 47 G 19/02</i>	(2006.01)	28144	<i>G 02 B 23/24</i>	(2006.01)	28154	<i>A 63 B 69/00</i>	(2006.01)
28135	<i>H 05 H 1/24</i>	(2006.01)	28145	<i>G 05 B 19/18</i>	(2006.01)	28155	<i>B 05 C 13/00</i>	(2006.01)
28136	<i>E 06 B 3/76</i>	(2006.01)	28146	<i>G 02 F 1/133</i>	(2006.01)	28156	<i>B 29 C 45/02</i>	(2006.01)
28137	<i>A 47 C 17/32</i>	(2006.01)	28147	<i>A 63 H 33/04</i>	(2006.01)	28157	<i>B 62 B 1/00</i>	(2006.01)
28138	<i>G 01 L 3/10</i>	(2006.01)	28148	<i>A 23 L 2/00</i>	(2006.01)	28158	<i>A 63 B 69/00</i>	(2006.01)
28139	<i>G 01 B 9/021</i>	(2006.01)	28149	<i>B 64 D 17/80</i>	(2006.01)			
28140	<i>G 09 F 19/00</i>	(2006.01)	28150	<i>G 01 N 33/18</i>	(2006.01)			

FG1K

Zapsané užité vzory - řazené podle MPT

(51)	<i>A23L 1/16</i>	(2006.01)	(21)	2014-29883	
	<i>A23L 1/27</i>	(2006.01)	(22)	19.08.2014	
	<i>A23L 1/308</i>	(2006.01)	(47)	28.04.2015	
(11)	28152		(73)	Podborský Jiří, Brno- Tuřany, CZ	
(21)	2015-30872		(72)	Podborský Jiří, Brno- Tuřany, CZ	
(22)	19.03.2015		(54)	Jídelní talíř	
(47)	28.04.2015		(74)	Ing. František Čáslava, Patentová a známková kancelář, Ing. František Čáslava, Sabinova 6, Brno, 61600	
(73)	Mendelova univerzita v Brně, Brno, CZ				
(72)	Šottníková Viera Ing., Brno, CZ				
	Hřivna Luděk doc. Ing. Dr., Lipník nad Bečvou, CZ				
	Gregor Tomáš Ing., Brodek u Prostějova, CZ				
(54)	Bezlepkové rýžové těstoviny s přidavkem vlákniny a barviva z přírodních surovin				
(51)	<i>A23L 1/325</i>	(2006.01)	(51)	<i>A47J 43/00</i>	(2006.01)
	<i>A23B 4/00</i>	(2006.01)	(11)	28133	
	<i>A23L 1/00</i>	(2006.01)	(21)	2014-29774	
(11)	28153		(22)	14.07.2014	
(21)	2015-30876		(47)	28.04.2015	
(22)	20.03.2015		(73)	TESCOMA s.r.o, Zlín, CZ	
(47)	28.04.2015		(72)	Vaculík Jiří, Zlín, CZ	
(73)	Jihočeská univerzita v Českých Budějovicích, Fakulta rybářství a ochrany vod,			Fiala František, Strakonice, CZ	
	Jihočeské výzkumné centrum akvakultury a biodiverzity hydrocenóz, Výzkumný ústav rybářský a hydrobiologický, Vodňany, CZ		(54)	Zdobící pomůcka pro cukrářské posypy	
(72)	Nebeský Václav Ing., Prachatic, CZ		(74)	Patentová a známková kancelář, Ing. Jaromír Příkryl, Včelín 1161, Hulín, 76824	
	Levý Eduard Ing., Blatná, CZ				
(54)	Marináda, zejména pro přípravu rybiho masa				
(74)	PatentCentrum Sedlák a Partners s.r.o., Husova 5, České Budějovice, 37001				
(51)	<i>A23L 2/00</i>	(2006.01)	(51)	<i>A61B 6/03</i>	(2006.01)
	<i>A23L 2/56</i>	(2006.01)		<i>A61B 19/00</i>	(2006.01)
	<i>A23L 2/60</i>	(2006.01)		<i>H05G 1/02</i>	(2006.01)
(11)	28148			<i>G01T 1/164</i>	(2006.01)
(21)	2015-30706			<i>G01N 23/06</i>	(2006.01)
(22)	09.02.2015		(11)	28131	
(47)	28.04.2015		(21)	2013-28281	
(73)	Suchánek Aleš PhDr., Olomouc, CZ		(22)	05.08.2013	
(72)	Suchánek Aleš PhDr., Olomouc, CZ		(47)	28.04.2015	
(54)	Ochucovací přísada do minerálek		(73)	Ústav teoretické a aplikované mechaniky AV ČR, v.v.i., Praha 9, CZ	
			(72)	Fila Tomáš Ing., Zadní Třeboň, CZ	
				Vavřík Daniel Ing., Praha 9, CZ	
			(54)	Víceosé zařízení pro provádění rentgenových měření zejména počítačové tomografie	
			(74)	PatentCentrum Sedlák & Partners s.r.o., Husova 5, České Budějovice, 37001	
(51)	<i>A47C 17/32</i>	(2006.01)	(51)	<i>A63B 69/00</i>	(2006.01)
(11)	28137		(11)	28154	
(21)	2014-30086		(21)	2015-30879	
(22)	14.10.2014		(22)	23.03.2015	
(47)	28.04.2015		(47)	28.04.2015	
(73)	BMB, spol. s r.o., Ždánice, CZ		(73)	Nimrichtr Václav, Tábor, CZ	
(72)	Čumba Stanislav, Ždánice, CZ		(72)	Nimrichtr Václav, Tábor, CZ	
(54)	Rozkládací dvoulůžko		(54)	Multifunkční tréninková konstrukce a soustava těchto konstrukcí	
(74)	Ing. Vítězslav Žák, Ostopovická 4, Troubsko, 66441		(74)	PatentCentrum Sedlák a Partners s.r.o., Husova 5, České Budějovice, 37001	
(51)	<i>A47G 19/02</i>	(2006.01)	(51)	<i>A63B 69/00</i>	(2006.01)
(11)	28134			<i>A63B 69/20</i>	(2006.01)
			(11)	28158	
			(21)	2015-30922	
			(22)	01.04.2015	

(47) 28.04.2015
(73) Chvátal Milan, Chlumeck, CZ
(72) Chvátal Milan, Chlumeck, CZ
(54) **Tréninkové zařízení pro box**

(51) **A63H 33/04** (2006.01)
(11) 28147
(21) **2015-30684**
(22) 04.02.2015
(47) 28.04.2015
(73) Válka Dušan, Praha 10, CZ
(72) Válka Dušan, Praha 10, CZ
(54) **Stavebnice z ohebného plastového pěnového materiálu**
(74) Ing. Mgr. Martina Mulcahy, Kamenická 3, Praha 7, 17000

(51) **B05C 13/00** (2006.01)
B05C 13/02 (2006.01)
B29C 63/00 (2006.01)
B29B 15/10 (2006.01)
(11) 28155
(21) **2015-30880**
(22) 30.04.2013
(47) 28.04.2015
(73) FORMPLAST s.r.o., Praha 2, CZ
(72) Faltus Miloš Ing., Jablonné nad Orlicí, CZ
(54) **Maska plastových dílů při pokovování**
(74) Daniela Toningrová, Kamenická 3, Praha 7, 17000

(51) **B21D 5/01** (2006.01)
(11) 28141
(21) **2014-30295**
(22) 21.11.2014
(47) 28.04.2015
(73) KORNET s.r.o., Kraslice, CZ
(72) Ptáček Miloš Ing., Praha 5- Smíchov, CZ
Kraus Petr Ing., Brno, CZ
Valeček Vilém, Kraslice, CZ
(54) **Zařízení pro výrobu přesného kovového pouzdra kruhovitěho tvaru**
(74) Ing. Václav Kratochvíl, Husníkova 2086/22, Praha 5, 15800

(51) **B29C 45/02** (2006.01)
B29C 45/03 (2006.01)
B29C 45/26 (2006.01)
B29C 33/38 (2006.01)
(11) 28156
(21) **2015-30881**
(22) 30.04.2013
(47) 28.04.2015
(73) FORMPLAST, s.r.o., Praha 2, CZ
(72) Hubálek Miloš, Jablonné nad Orlicí, CZ
(54) **Vstříkovací nástroj na výrobu tlustostěnných plastových dílů**
(74) Daniela Toningrová, Kamenická 3, Praha 7, 17000

(51) **B62B 1/00** (2006.01)
B62B 1/10 (2006.01)
B62B 3/00 (2006.01)
(11) 28157
(21) **2015-30908**
(22) 31.03.2015
(47) 28.04.2015
(73) Reichel Vít, Praha 4, CZ
(72) Reichel Vít, Praha 4, CZ
(54) **Odnímatelné kolečko pro přepravu sáněk**
(74) Pavel Reichel & kol., Ing. Pavel Reichel, Lopatecká 14, Praha 4, 14700

(51) **B62J 17/00** (2006.01)
(11) 28132
(21) **2014-29648**
(22) 10.06.2014
(47) 28.04.2015
(73) Novozámský Igor Ing., Bučovice, CZ
(72) Novozámský Igor Ing., Bučovice, CZ
(54) **Ochranný kryt řídítek jízdního kola**

(51) **B64D 17/80** (2006.01)
B64D 17/02 (2006.01)

B64D 17/00 (2006.01)

(11) 28149
(21) **2015-30797**
(22) 27.02.2015
(47) 28.04.2015
(73) Ing. Milan Bábovka - GALAXY, Liberec, CZ
(72) Bábovka Milan Ing., Liberec 25, CZ
Dorotka Martin, Mnichovo Hradiště, CZ
(54) **Záchranný padák zejména pro multikoptéry**
(74) STRNAD- patentová a známková kancelář, Ing. Václav Strnad, Rychtářská 375/31, Liberec 14, 46014

(51) **E06B 3/76** (2006.01)
E06B 3/12 (2006.01)
E06B 5/16 (2006.01)
E05C 9/02 (2006.01)
E06B 3/263 (2006.01)
E06B 1/12 (2006.01)

(11) 28136
(21) **2014-30012**
(22) 24.09.2014
(47) 28.04.2015
(73) FRIGOMONT a.s., Brno, CZ
(72) Piša Petr, Dačice V, CZ
(54) **Kovové dveře**
(74) Chytilová & spol., patentová kancelář, s.r.o., Mgr. Michaela Chytilová, Na Poříčí 1041/12, Praha 1- Nové Město, 11000

(51) **E06B 9/02** (2006.01)
E06B 9/01 (2006.01)
E06B 9/04 (2006.01)
(11) 28143
(21) **2014-30376**
(22) 04.12.2014
(47) 28.04.2015
(73) VYRKOV - zámečnická výroba s.r.o., Ostrava- Moravská Ostrava, CZ
(72) Foltová Květuše, Fulnek, CZ
(54) **Dveřní mřížový komplet s elektromagnetickým zabezpečením**
(74) Ing. Pavel Nádvořník s.r.o., Sokola Tůmy 1099/1, Ostrava- Hulváky, 70900

(51) **G01B 9/021** (2006.01)
G03H 1/00 (2006.01)
G02B 21/06 (2006.01)
G01B 11/00 (2006.01)
G01N 21/00 (2006.01)
(11) 28139
(21) **2014-30127**
(22) 20.10.2014
(47) 28.04.2015
(73) Vysoké učení technické v Brně, Brno, CZ
(72) Kolman Pavel Ing., Dačice, CZ
Chmelík Radim prof. RNDr., Brno, CZ
(54) **Interferometrický systém**
(74) INPARTNERS GROUP, Ing. Michal Jordán, Lidická 51, Brno, 60200

(51) **G01L 3/10** (2006.01)
G01L 3/22 (2006.01)
G01L 3/18 (2006.01)
(11) 28138
(21) **2014-30121**
(22) 20.10.2014
(47) 28.04.2015
(73) ZPA Pečky a.s., Pečky, CZ
(72) Veselý Jakub, Radim, CZ
(54) **Zkušební zařízení pro zkoušení servomotorů**
(74) GATODE Get Trademark & Design, v.o.s., Ing. Denisa Dudová, Norská 571/5, Praha 10- Vršovice, 10100

(51) **G01N 27/26** (2006.01)
G01D 7/00 (2006.01)

(11) 28142
(21) **2014-30355**
(22) 27.12.2013
(47) 28.04.2015
(73) MASARYKOVÁ UNIVERZITA, Brno, CZ

(72) Lacina Karel Mgr., Brno, CZ Skládal Petr doc. RNDr., Brno, CZ				G06T 15/50 (2011.01)	
(54) Systém pro převod elektrochemického signálu na vizuální vjem	(11) 28146			G06T 17/00 (2006.01)	
(74) INPARTNERS GROUP, Ing. Dušan Kendereški, Lidická 51, Brno, 60200	(21) 2015-30661				
	(22) 30.01.2015				
	(47) 28.04.2015				
(51) G01N 3/08 (2006.01)	(73) Kyjovský David Ing., Praha 9 - Klánovice, CZ				
(11) 28151	(72) Kyjovský David Ing., Praha 9 - Klánovice, CZ				
(21) 2015-30869	(54) Zařízení pro selektivní odstínění oslňujících světelných zdrojů				
(22) 19.03.2015					
(47) 28.04.2015					
(73) Ústav teoretické a aplikované mechaniky AV ČR, v.v.i., Praha 9, CZ	(51) G05B 19/18 (2006.01)				
(72) Major Štěpán Mgr., Červený Kostelec, CZ	G05B 19/19 (2006.01)				
Vavřík Daniel Ing., Praha 9, CZ	G05D 3/00 (2006.01)				
(54) Přenosné zařízení pro zjišťování mechanické pevnosti stavebního materiálu	(11) 28145				
(74) PatentCentrum Sedlák a Partners s.r.o., Husova 5, České Budějovice, 37001	(21) 2015-30642				
	(22) 27.01.2015				
	(47) 28.04.2015				
	(73) MAXWARE, s.r.o., Pardubice - Zelené Předměstí, CZ				
	(72) Herm Otta Ing., Praha 8, CZ				
	Fischer Ladislav Ing., Pardubice 3, CZ				
	(54) Přenosový a řídicí systém pro zabezpečení plynulého přenosu informací				
	(74) Ing. Václav Kratochvíl, Husnikova 2086/22, Praha 5, 15800				
(51) G01N 33/18 (2006.01)	(51) G09F 19/00 (2006.01)				
G01N 33/15 (2006.01)	C09J 7/00 (2006.01)				
(11) 28150	B32B 3/00 (2006.01)				
(21) 2015-30846	(11) 28140				
(22) 12.03.2015	(21) 2014-30269				
(47) 28.04.2015	(22) 14.11.2014				
(73) Jihočeská univerzita v Českých Budějovicích, Fakulta rybářství a ochrany vod,	(47) 28.04.2015				
Jihočeské výzkumné centrum akvakultury a biodiverzity hydrocenóz, Výzkumný ústav rybářský a hydrobiologický, Vodňany, CZ	(73) NebeNet s.r.o., Praha 7, CZ				
(72) Kouba Antonín Ing., České Budějovice, CZ	(72) Nebesář Marek Mgr., Hosín, CZ				
Velíšek Josef dr hab. Ing., Vrčeň, CZ	(54) Ochranná a designová vícevrstvá samolepka				
Kozák Pavel doc. Ing., Protivín, CZ	(74) Mgr. Michal Hanzlík, Na Hřebenech II 1718/8, Praha 4, 14000				
(54) Zařízení a testovací souprava pro testování působení xenobiotik obsažených ve vodě na vodní živočichy					
(74) PatentCentrum Sedlák a Partners s.r.o., Husova 5, České Budějovice, 37001					
(51) G02B 23/24 (2006.01)	(51) H05H 1/24 (2006.01)				
(11) 28144	H05H 1/26 (2006.01)				
(21) 2014-30423	H05H 1/28 (2006.01)				
(22) 11.12.2014	(11) 28135				
(47) 28.04.2015	(21) 2014-29984				
(73) TRYSTOM, spol. s r.o., Olomouc, CZ	(22) 17.09.2014				
INDEL spol. s r.o., Košice, SK	(47) 28.04.2015				
(72) Švarc Marek Ing., Výkleky, CZ	(73) Masarykova univerzita, Brno, CZ				
Knopf Petr, Šternberk, CZ	(72) Šťáhel Pavel doc., Javorník, CZ				
Bloch Štefan Ing., Košice, SK	Černák Mirko prof. RNDr., Bratislava, SK				
Fuchs Peter Ing., Košice, SK	Zemánek Miroslav Ing., Míchov, CZ				
(54) Koncový pozorovací díl optického přístroje, zejména technického boroskopu	(54) Zařízení pro plazmovou úpravu substrátů v povrchovém bariérovém výboji				
(74) Ing. Petr Soukup, Vídeňská 8, Olomouc, 77200	(74) PatentCentrum Sedlák a Partners s.r.o., Husova 5, České Budějovice, 37001				
(51) G02F 1/133 (2006.01)					

Seznam majitelů zapsaných užitéch vzorů

(73) BMB, spol. s r.o., Ždánice, CZ	(11) 28137	(51) A 47 C 17/32 (2006.01)	(73) Jihočeská univerzita v Českých Budějovicích, Fakulta rybářství a ochrany vod,	(11) 28153	(51) A 23 L 1/325 (2006.01)
FORMPLAST, s.r.o., Praha 2, CZ	28156	B 29 C 45/02 (2006.01)	Jihočeské výzkumné centrum akvakultury a biodiverzity hydrocenóz, Výzkumný ústav rybářský a hydrobiologický, Vodňany, CZ		
FORMPLAST s.r.o., Praha 2, CZ	28155	B 05 C 13/00 (2006.01)	KORNET s.r.o., Kraslice, CZ	28141	B 21 D 5/01 (2006.01)
FRIGOMONT a.s., Brno, CZ	28136	E 06 B 3/76 (2006.01)	Masarykova univerzita, Brno, CZ	28135	H 05 H 1/24 (2006.01)
INDEL spol. s r.o., Košice, SK	28144	G 02 B 23/24 (2006.01)	MASARYKOVA UNIVERZITA, Brno, CZ	28142	G 01 N 27/26 (2006.01)
Ing. Milan Bábovka - GALAXY, Liberec, CZ	28149	B 64 D 17/80 (2006.01)	MAXWARE, s.r.o., Pardubice - Zelené Předměstí, CZ	28145	G 05 B 19/18 (2006.01)
Jihočeská univerzita v Českých Budějovicích, Fakulta rybářství a ochrany vod,	28150	G 01 N 33/18 (2006.01)			
Jihočeské výzkumné centrum akvakultury a biodiverzity hydrocenóz, Výzkumný ústav rybářský a hydrobiologický, Vodňany, CZ					

(73)	(11)	(51)	(2006.01)	(73)	(11)	(51)	(2006.01)
Mendelova univerzita v Brně, Brno, CZ	28152	A 23 L 1/16		Vysoké učení technické v Brně, Brno, CZ	28139	G 01 B 9/021	
NebeNet s.r.o., Praha 7, CZ	28140	G 09 F 19/00	(2006.01)	ZPA Pečky a.s., Pečky, CZ	28138	G 01 L 3/10	(2006.01)
TESCOMA s.r.o., Zlín, CZ	28133	A 47 J 43/00	(2006.01)	Chvátal Milan, Chlumeč, CZ	28158	A 63 B 69/00	(2006.01)
TRYSTOM, spol. s r.o., Olomouc, CZ	28144	G 02 B 23/24	(2006.01)	Kyjovský David Ing., Praha 9 - Klánovice, CZ	28146	G 02 F 1/133	(2006.01)
Ústav teoretické a aplikované mechaniky AV ČR, v.v.i., Praha 9, CZ	28131	A 61 B 6/03	(2006.01)	Nimrichtr Václav, Tábor, CZ	28154	A 63 B 69/00	(2006.01)
Ústav teoretické a aplikované mechaniky AV ČR, v.v.i., Praha 9, CZ	28151	G 01 N 3/08	(2006.01)	Novozámský Igor Ing., Bučovice, CZ	28132	B 62 J 17/00	(2006.01)
VYRKOV - zámečnická výroba s.r.o., Ostrava- Moravská Ostrava, CZ	28143	E 06 B 9/02	(2006.01)	Podborský Jiří, Brno- Tuřany, CZ	28134	A 47 G 19/02	(2006.01)
				Reichel Vít, Praha 4, CZ	28157	B 62 B 1/00	(2006.01)
				Suchánek Aleš PhDr., Olomouc, CZ	28148	A 23 L 2/00	(2006.01)
				Válka Dušan, Praha 10, CZ	28147	A 63 H 33/04	(2006.01)

FG4Q

Zapsané průmyslové vzory - přehled podle čísel zápisu

V období uzávěrky tohoto čísla Věstníku zapsal Úřad průmyslového vlastnictví tyto průmyslové vzory:

36406	21-01	36410	18-02	36414	06-03
36407	09-01	36411	02-03	36415	07-01
36408	22-01	36412	09-07	36416	10-06
36409	08-03	36413	09-01	36417	21-01

FG4Q

Zapsané průmyslové vzory - přehled podle tříd

- (51) **02-03**
(11) 36411
(21) 2014-39957
(22) 01.07.2014
(15) 22.04.2015
(54) **Multifunkční přilba**
(28) 1
(73) Západočeská univerzita v Plzni, Plzeň, CZ
(72) Hynek Richard Bc., Kralovice, CZ
Kottner Radek Ing., Plzeň, CZ



1.1



1.2

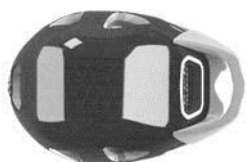

1.3



1.4



1.5



1.6



1.7

-
- (51) **06-03**
(11) 36414
(21) 2014-40047
(22) 24.11.2014
(15) 22.04.2015
(54) **Stůl se žlábkem**
(28) 1
(73) Höbausová Leona Mgr. MgA., Praha 10, CZ
(72) Höbausová Leona Mgr. MgA., Praha 10, CZ
CZ
(74) JUDr. Petr Bernatzik, Vinohradská 90, Praha 3, 13000

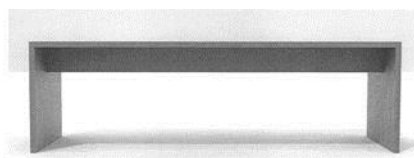

1.1

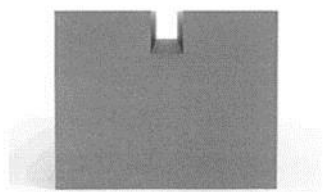

1.2

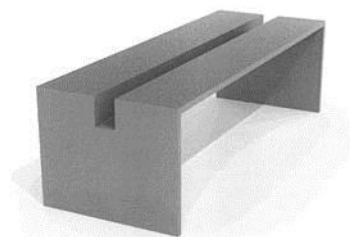

1.7

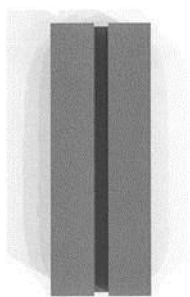

1.3

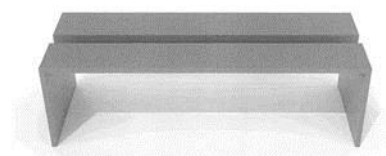

1.8



1.4

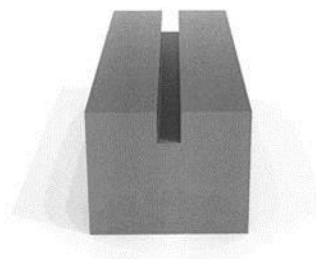

1.9

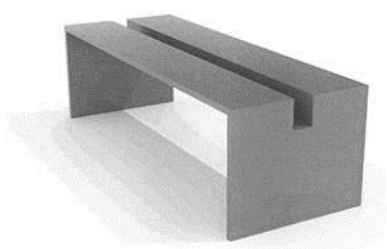

1.5

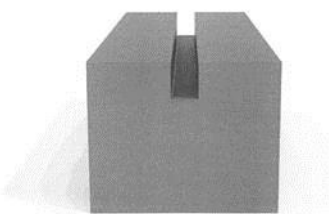

1.10



1.6

(51) **07-01**
(11) 36415
(21) 2014-40074
(22) 05.11.2014
(15) 22.04.2015
(54) **Bezpečnostní servis**
(28) 2
(73) Anděl Jiří, Turnov, CZ
(72) Anděl Jiří, Turnov, CZ

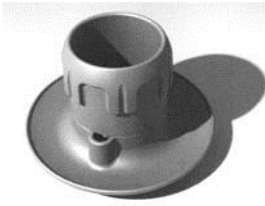

1.1

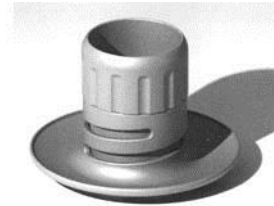

2.1



1.2



2.2

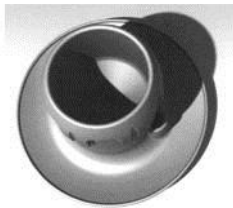

1.3

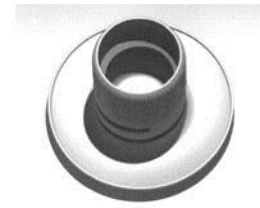

2.3



1.4

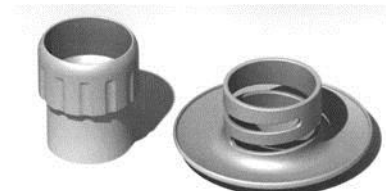

2.4

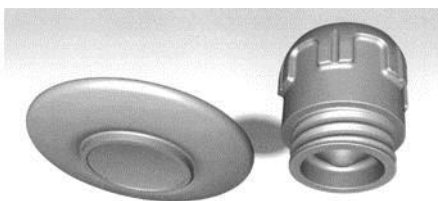

1.5

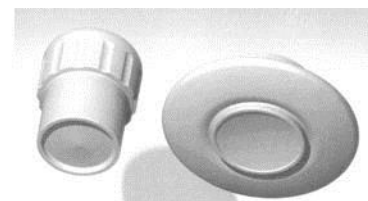

2.5

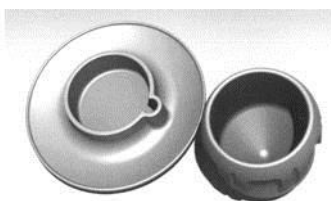

1.6

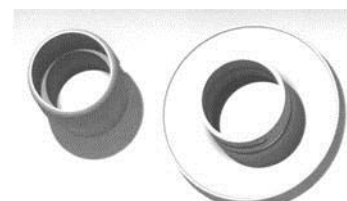

2.6

(51) **08-03**

(11) 36409

(21) 2014-39942

(22) 06.06.2014

(15) 22.04.2015

(54) **Chmelařské nůžky**

(28) 1

(73) Chmelařský institut s.r.o., Žatec, CZ

PROFESMETAL s.r.o., Praha - Žižkov, CZ

(72) Pokorný Jaroslav Ing., Teplice, CZ

Kozlovský Pavel, Žatec, CZ

Procházka Daniel, Žatec, CZ

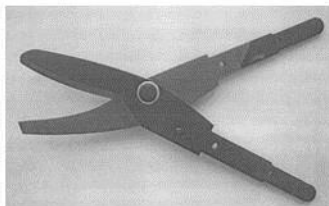

1.1

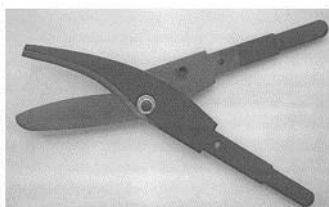

1.2

(51) **09-01**

(11) 36407

(21) 2014-39914

(22) 13.05.2014

(15) 22.04.2015

(54) **Láhev**

(28) 1

(73) Novoplast Liberec s.r.o., Liberec 29 - Kunratice, CZ

(72) Vošoust Jiří, Liberec 5, CZ

(74) Ing. Vladimír Janko, Pivovarská 2734/53, Jablonec nad Nisou, 46601



1.1



1.2



1.3

(51) **09-01**

(11) 36413

(21) 2014-40018

(22) 16.09.2014

(15) 22.04.2015

(54) **Lahev**

(28) 1

(73) Zenit, spol. s r.o., Čáslav, CZ

(72) Vzdal se práva být uveden podle ust. § 35 odst. 2(c) zák. č. 207/2000 Sb.,
Neuvedeno, XY

(74) JUDr. Marcela Kislingerová, Sladkovského 767, Pardubice, 53002

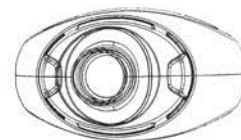

1.1

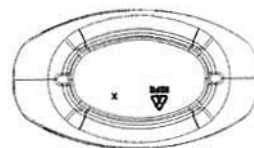

1.2

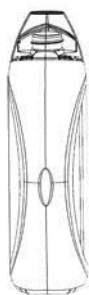

1.3



1.4

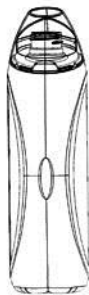

1.5



1.6

- (51) **09-07**
(11) 36412
(21) 2014-40004
(22) 04.09.2014
(15) 22.04.2015
(54) **Uzávěr láhve**
(28) 1
(73) Novoplast Liberec s.r.o., Liberec 29, CZ
(72) Vošoust Jiří, Liberec 5, CZ
(74) Ing. Vladimír Janko, Pivovarská 2734/53, Jablonec nad Nisou, 46601

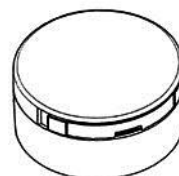

1.1



1.2

- (51) **10-06**
(11) 36416
(21) 2014-40121
(22) 17.12.2014
(15) 22.04.2015
(54) **Informační tabulka**
(28) 1
(73) Lehký Tomáš, Dlouhoňovice, CZ
(72) Lehký Tomáš, Dlouhoňovice, CZ



1.1



1.2



1.3



1.4

-
- (51) **18-02**
(11) 36410
(21) 2014-39952
(22) 26.06.2014
(15) 22.04.2015
(54) **Tiskařský stroj**
(28) 2
(73) KBA-Grafitec s.r.o., Dobruška, CZ
(72) Chmelař Jaromír Ing., Dobruška, CZ
Obršál Martin Ing., Dobruška, CZ
(74) Ing. Milan Škoda, Nahořanská 308, Nové Město nad Metují, 54901

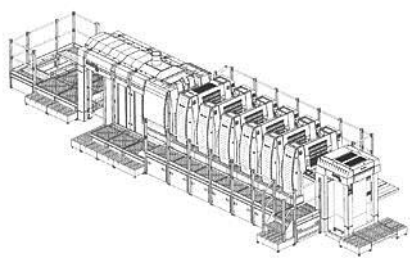

1.1

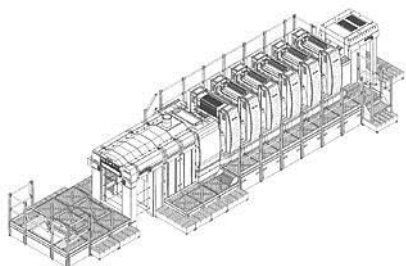

1.2

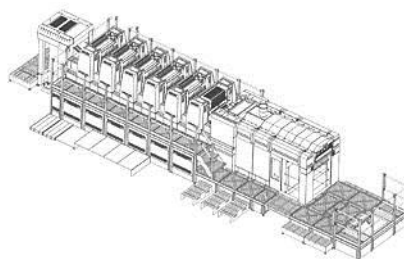

1.3

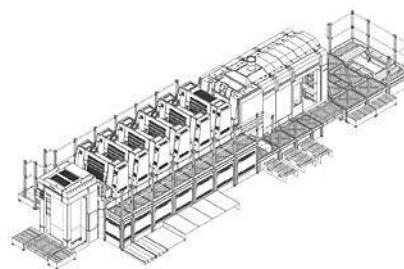

1.4

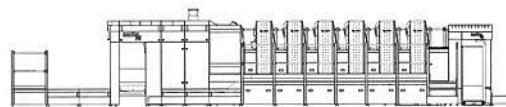

1.5



1.6

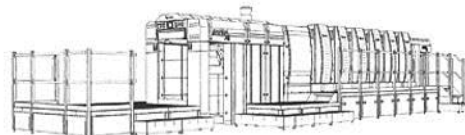

1.7

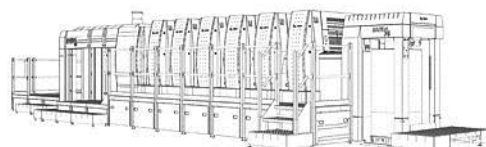

1.8

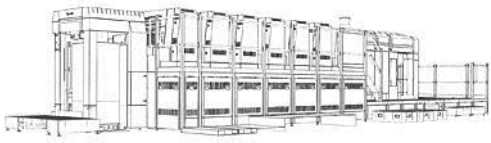

1.9

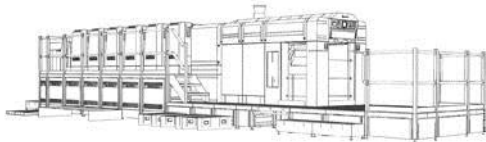

1.10

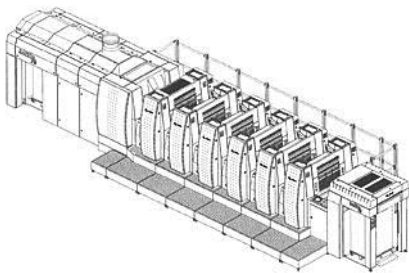

2.1

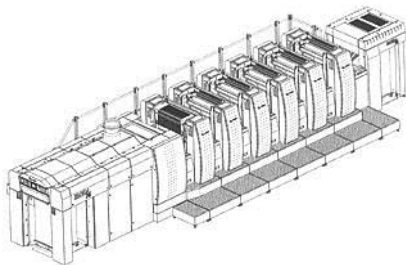

2.2

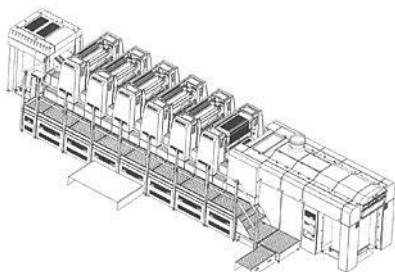

2.3

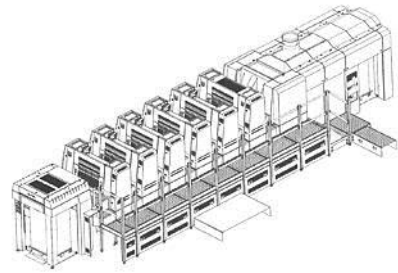

2.4



2.5

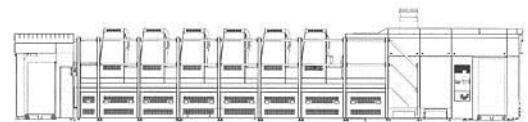

2.6

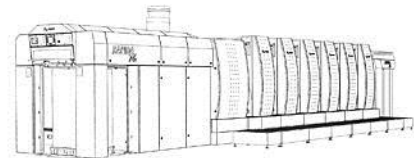

2.7

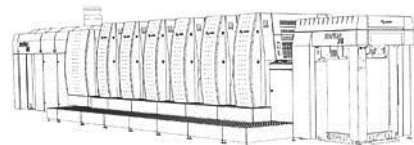

2.8

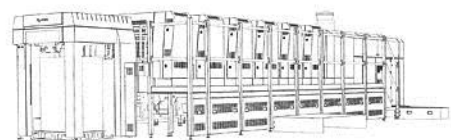

2.9

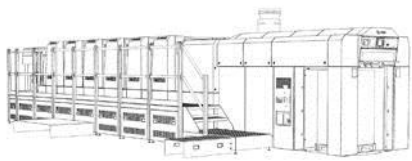

2.10

-
- (51) **21-01**
(11) 36406
(21) 2014-39896
(22) 24.04.2014
(15) 22.04.2015
(54) **Stavebnicové díly**
(28) 7
(73) Maršálek Tomáš Ing., Brno, CZ
Maršálek Lukáš Mgr., Brno, CZ
Maršálek Jiří Ing., Brno, CZ
Maršálková Jana Ing., Praha 4, CZ
(72) Maršálek Tomáš Ing., Brno, CZ
Maršálek Lukáš Mgr., Brno, CZ
Maršálek Jiří Ing., Brno, CZ
Maršálková Jana Ing., Praha 4, CZ



1.4



2.1



2.2



2.3



3.1



1.1



1.2



1.3



3.2



3.3



3.4



4.1



4.2



4.3



5.1



5.2



5.3



5.4



5.5



6.1



6.2



6.3



7.1



7.2



7.3



7.4

(51) **21-01**
(11) 36417
(21) 2015-40177
(22) 17.02.2015
(15) 22.04.2015
(54) **Houpačí chaloupka**
(28) 1
(73) Kršková Marie, Pacov, CZ
(72) Kršková Marie, Pacov, CZ

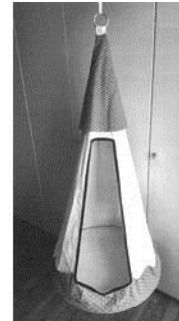

1.1

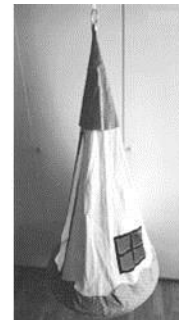

1.2



1.3

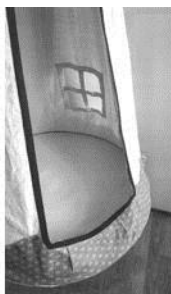

1.4



1.5

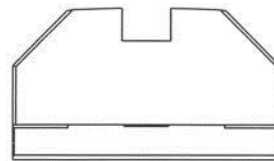

1.3

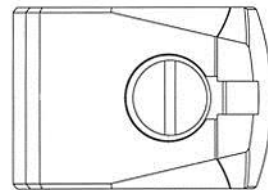

1.4

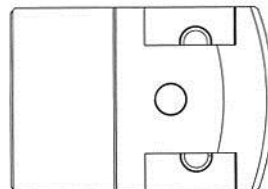

1.5

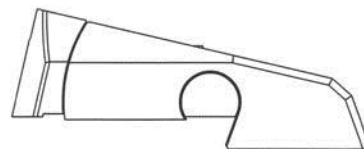

1.6

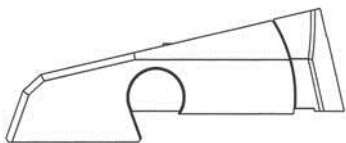

1.1

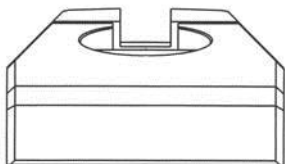

1.2

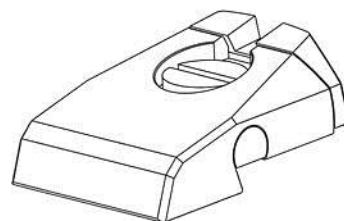

1.7

-
- (51) **22-01**
(11) 36408
(21) 2014-39915
(22) 14.05.2014
(15) 22.04.2015
(54) **Stavitelné hledi**
(28) 1
(73) KUMMER s.r.o, Uherský Brod, CZ
(72) Rezek Jaroslav, Uherský Brod, CZ
(74) Patentová a známková kancelář, Ing. Jaromír Příkryl, Včelín 1161, Hulín,
76824

Seznam vlastníků zapsaných průmyslových vzorů

(73)	(11)	(51)	(73)	(11)	(51)
Anděl Jiří, Turnov, CZ	36415	07-01	Maršálek Lukáš Mgr., Brno, CZ	36406	21-01
Chmelařský institut s.r.o., Žatec, CZ	36409	08-03	Maršálek Tomáš Ing., Brno, CZ	36406	21-01
Höbausová Leona Mgr. MgA., Praha 10, CZ	36414	06-03	Maršálková Jana Ing., Praha 4, CZ	36406	21-01
KBA-Grafitec s.r.o., Dobruška, CZ	36410	18-02	Novoplast Liberec s.r.o., Liberec 29 - Kunratice, CZ	36407	09-01
Kršková Marie, Pacov, CZ	36417	21-01	Novoplast Liberec s.r.o., Liberec 29, CZ	36412	09-07
KUMMER s.r.o., Uherský Brod, CZ	36408	22-01	PROFESMETAL s.r.o., Praha - Žižkov, CZ	36409	08-03
Lehký Tomáš, Dlouhoňovice, CZ	36416	10-06	Západočeská univerzita v Plzni, Plzeň, CZ	36411	02-03
Maršálek Jiří Ing., Brno, CZ	36406	21-01			
Zenit, spol. s r.o., Čáslav, CZ	36413	09-01			

Dodatková ochranná osvědčení pro léčiva a pro přípravky na ochranu rostlin

Podání žádosti o udělení osvědčení

- (22) 16.03.2015
(21) SPC/CZ2015/393
(71) BOEHRINGER INGELHEIM PHARMA GMBH & CO. KG., D-55216
Ingelheim am Rhein
, DE
(68) 301073
(54) **Indolinon substituovaný v poloze 6, jeho výroba a jeho použití pro výrobu farmaceutického prostředku a farmaceutický prostředek s jeho obsahem**
(92) EU/1/14/954, 21.11.2014
(93) EU/1/14/954, 21.11.2014, EU
(95) **Vargatef - nintedanib, jeho tautomery a soli, zvláště nintedanib a jeho fyziologicky přijatelné soli, specificky nintedanib esylát, léčivý přípravek**
-

Úřední rozhodnutí a oznámení

MK4A, MK4F

Zánik patentů a autorských osvědčení uplynutím doby platnosti

(11)	(21)	Int.Cl/(51)	(11)	(21)	Int.Cl/(51)
286195	1995-1081	8/A61K 38/27	288448	1996-3260	7/C07K 7/06
286705	1995-1073	8/C07K 5/12			

MM4A, MM4F

Zániky patentů a autorských osvědčení pro nezaplacení udržovacích poplatků

(11)	(21)	Int.Cl/(51)	(11)	(21)	Int.Cl/(51)
290778	1996-2971	8/A23L 1/24	299089	2003-1229	8/C11D 17/00
291716	1997-1927	7/C08L 95/00	301506	2001-1129	8/C12N 15/34
291789	2001-1033	7/C07D 213/80	302484	2003-1433	8/A61K 31/496
292789	1997-3276	8/H01R 24/00	303643	2008-650	8/G01K 7/02
296334	2000-1236	8/A24D 1/00	303864	2011-655	8/F01D 15/10
298005	2002-1393	8/F01D 5/18	304539	2003-1021	8/C07D 239/52
298450	2002-1392	8/F01D 5/18	304586	2003-606	8/C07D 417/14
299018	2000-1418	8/A61K 31/499			

MK1K

Zániky užitných vzorů uplynutím doby platnosti

(11)	(21)	(51)	(11)	(21)	(51)	(11)	(21)	(51)
15473	2005-16536	F24F 13/06	(2006.01)	19230	2008-20402	A21D 2/36	(2006.01)	
15500	2005-16542	B60P 3/00	(2006.01)	19629	2008-20592	A21D 2/36	(2006.01)	
15501	2005-16547	A41D 11/00	(2006.01)	21477	2010-23333	A63F 9/12	(2006.01)	
15537	2005-16554	E05G 1/00	(2006.01)	21600	2010-23331	G01N 33/38	(2006.01)	
15538	2005-16555	E05G 1/00	(2006.01)	21618	2010-23321	F24F 13/00	(2006.01)	
15679	2005-16556	E03F 3/02	(2006.01)	21686	2010-23338	B65D 19/06	(2006.01)	
15767	2005-16546	H02K 33/00	(2006.01)	21752	2010-23323	G01N 25/16	(2006.01)	
18059	2007-19270	G01R 27/02	(2006.01)	21753	2010-23336	B01F 13/00	(2006.01)	
18061	2007-19274	A47C 27/15	(2006.01)	21844	2010-23330	B60K 17/00	(2006.01)	
18062	2007-19275	A47C 27/15	(2006.01)	21927	2010-23332	B66B 13/06	(2006.01)	
18077	2007-19283	B65D 85/78	(2006.01)	21982	2010-23320	A61F 2/42	(2006.01)	
18080	2007-19309	E02D 29/12	(2006.01)	22106	2010-23325	C04B 28/02	(2006.01)	
18100	2007-19279	F16B 35/04	(2006.01)					

MK4Q

Zániky práva ze zapsaných průmyslových vzorů uplynutím doby ochrany

(11)	(21)	Int.Cl/(51)	(11)	(21)	Int.Cl/(51)
25832	1994-27828	6/09-01	34765	2009-37912	9/25-02
34738	2009-37923	9/25-02	34766	2009-37913	9/25-02
34758	2009-37921	9/26-03	34794	2009-37922	9/09-03
34764	2009-37911	9/25-01			

Zápisy licenčních smluv do patentového rejstříku pro nabyvatele

- | | | |
|---|--|------------------------------------|
| (11) 304725 | | Druh licence: nevýlučná |
| (73) Výzkumný ústav pivovarský a sladařský, a.s., Praha 2, CZ | | Datum uzavření smlouvy: 16.03.2015 |
| Nabyvatel: Pivovary Lobkowicz, a.s., Hvězdova 1716/2b, Praha 4 - Nusle, 14078, CZ | | Datum zápisu smlouvy: 28.04.2015 |

ND1K

První prodloužení doby platnosti užitečných vzorů

- | | | | |
|--|-----------|--|-----------|
| (51) F21S 9/03 | (2006.01) | (51) A61M 25/00 | (2006.01) |
| F21S 11/00 | (2006.01) | A61M 25/04 | (2006.01) |
| F21W 131/103 | (2006.01) | (11) 22591 | |
| (11) 22372 | | (21) 2011-24410 | |
| (21) 2011-24348 | | (22) 01.06.2011 | |
| (22) 16.05.2011 | | (73) Univerzita Tomáše Bati ve Zlíně, Zlín, CZ | |
| (73) REGAM CZ, s.r.o., Praha 8 - Karlín, CZ | | (54) Katétr pro asistovanou reprodukci | |
| (54) Lampa osvětlení | | | |
| (51) H03B 5/38 | (2006.01) | (51) B25J 9/06 | (2006.01) |
| H03B 5/36 | (2006.01) | B25J 19/00 | (2006.01) |
| H03B 5/04 | (2006.01) | B25J 18/04 | (2006.01) |
| (11) 22406 | | B25J 17/00 | (2006.01) |
| (21) 2011-24331 | | B25J 15/00 | (2006.01) |
| (22) 12.05.2011 | | A62C 27/00 | (2006.01) |
| (73) České vysoké učení technické v Praze, Fakulta elektrotechnická, Praha, CZ | | (11) 22880 | |
| (54) Můstkový krystalový symetrický oscilátor | | (21) 2011-24237 | |
| | | (22) 20.04.2011 | |
| (51) G01C 9/02 | (2006.01) | (73) SLEZSKÁ MECHATRONIKA a.s., Ostrava - Moravská Ostrava, CZ | |
| G01B 5/28 | (2006.01) | Haladová Petra Ing., Horní Bludovice, CZ | |
| (11) 22521 | | (54) Automatizovaný interface pro říditelné mechanické propojení | |
| (21) 2011-24433 | | | |
| (22) 06.06.2011 | | (51) E05B 65/52 | (2006.01) |
| (73) Metrostav a. s., Praha, CZ | | E05B 15/00 | (2006.01) |
| (54) Úprava měřicí vodováhy pro měření rovinnosti povrchů | | E05B 35/00 | (2006.01) |
| | | (11) 22890 | |
| (51) E06B 9/323 | (2006.01) | (21) 2011-24500 | |
| E06B 9/42 | (2006.01) | (22) 17.06.2011 | |
| E06B 9/17 | (2006.01) | (73) DCK Holoubkov Bohemia a.s., Holoubkov, CZ | |
| (11) 22568 | | (54) Sestava zámku dveří elektrického rozvaděče | |
| (21) 2011-24234 | | | |
| (22) 19.04.2011 | | (51) F42B 33/00 | (2006.01) |
| (73) Divan design s.r.o., Praha, CZ | | (11) 22954 | |
| (54) Box pro roletu nebo žaluzii | | (21) 2011-24381 | |
| | | (22) 24.05.2011 | |
| (51) E06B 9/323 | (2006.01) | (73) ECOS Choceň s.r.o., Choceň, CZ | |
| E06B 9/42 | (2006.01) | Krettek Zdeněk, Ostravice, CZ | |
| E06B 9/17 | (2006.01) | (54) Uložení průhledného bezpečnostního panelu, zejména v zařízení pro vytavování výbušné náplně infračerveným zářením | |
| (11) 22569 | | | |
| (21) 2011-24235 | | (51) E01B 31/17 | (2006.01) |
| (22) 19.04.2011 | | (11) 23657 | |
| (73) Divan design s.r.o., Praha, CZ | | (21) 2012-25536 | |
| (54) Box pro roletu nebo žaluzii | | (22) 13.05.2011 | |
| | | (73) Morávek Petr, Libchavy, CZ | |
| (51) A45D 26/00 | (2006.01) | (54) Zařízení k broušení železničních kolejí | |
| A61Q 9/04 | (2006.01) | | |
| (11) 22571 | | (51) H05H 1/34 | (2006.01) |
| (21) 2011-24362 | | (11) 24192 | |
| (22) 17.05.2011 | | (21) 2011-24611 | |
| (73) Strašák Vladimír Ing., Kunovice, CZ | | (22) 18.07.2011 | |
| (54) Depilační prostředek obsahující depilační hmotu | | (73) HYPERTHERM, INC., Hanover, NH, US | |
| | | (54) Tryska, špička a vířivý prstenec pro plazmový obloukový hořák, a přídržný kryt trysky | |
| (51) F42B 8/02 | (2006.01) | | |
| (11) 22572 | | (51) B60M 1/26 | (2006.01) |
| (21) 2011-24382 | | B60M 1/12 | (2006.01) |
| (22) 24.05.2011 | | B60M 5/00 | (2006.01) |
| (73) Výzkumný a zkušební letecký ústav, a. s., Praha - Letňany, CZ | | B61L 1/12 | (2006.01) |
| (54) Zástřelný náboj pro zkoušky konstrukcí nárazem letícího předmětu | | H02J 13/00 | (2006.01) |
| | | (11) 27697 | |
| | | (21) 2014-30027 | |
| | | (22) 12.05.2011 | |
| | | (73) Pawelak Marian, Pszczyna, PL | |
| | | (54) Soustava pro detekci poškození napájecího trolejového vedení | |

ND1K

Druhé prodloužení doby platnosti užitečných vzorů

(51) G08G 1/09 (2006.01)	(51) E02B 11/00 (2006.01)
G08G 1/052 (2006.01)	(11) 18947
G08G 1/054 (2006.01)	(21) 2008-19998
(11) 18652	(22) 02.06.2008
(21) 2008-19887	(73) JARET, s.r.o., Železný Brod, CZ
(22) 23.04.2008	(54) Filtrační prostředek pro drenážní trubky a/nebo drenážní hadice
(73) Centrum dopravního výzkumu, v. v. i., Brno, CZ	
Taranis Invest s.r.o., Praha, CZ	(51) B24B 55/00 (2006.01)
(54) Automatický preventivní systém monitorování dopravy	B23Q 11/00 (2006.01)
	(11) 19107
(51) F04D 7/02 (2006.01)	(21) 2008-19920
F04D 29/00 (2006.01)	(22) 07.05.2008
(11) 18661	(73) Valentini Guido, Milano, IT
(21) 2008-19955	(54) Otočná spojka pro odsávací potrubí nástrojů pro obrábění povrchu
(22) 20.05.2008	
(73) PRESSKAN system, a.s., Prostějov, CZ	(51) G06F 19/00 (2006.01)
(54) Řezací kruh řezacích zařízení kalových čerpadel	G06Q 90/00 (2006.01)
	G06F 17/00 (2006.01)
(51) F16H 57/02 (2006.01)	(11) 19371
(11) 18818	(21) 2008-20477
(21) 2008-20049	(22) 24.10.2008
(22) 19.06.2008	(73) Plzeňské městské dopravní podniky, a.s., Plzeň, Východní Předměstí, CZ
(73) ZKL - Výzkum a vývoj, a.s., Brno, CZ	(54) Systém k evidenci počtu poskytnutých služeb/slev pomocí RFID čipů
(54) Uložení výstupního hřídele pro pohon velkoobjemových otáčivých nádrží s nakloněnou osou rotace	
(51) H02B 1/20 (2006.01)	(51) F02N 11/08 (2006.01)
(11) 18896	H01M 10/052 (2010.01)
(21) 2008-20120	H01M 10/30 (2006.01)
(22) 08.07.2008	H01M 10/36 (2010.01)
(73) DCK Holoubkov Bohemia a.s., Holoubkov, CZ	H01M 10/48 (2006.01)
(54) Střední a ochranná přípojnice kabelových venkovních rozvaděčů	H01M 2/02 (2006.01)
	H01G 11/10 (2013.01)
	B60L 11/18 (2006.01)
	H01G 11/10 (2013.01)
	(11) 23786
	(21) 2012-25544
	(22) 14.03.2008
	(73) Kinitolo Consulting Limited, 1048 Nicosia, CY
	(54) Startovací automobilová baterie

ND4Q

První obnovy doby ochrany průmyslových vzorů

(51) 25-01	(51) 03-01
(11) 34915	(11) 35333
(21) 2010-38138	(21) 2010-38506
(22) 21.06.2010	(22) 20.12.2010
(54) Kabelovod	(54) Stavitelné pouzdro na zbraň s doplňkem
(51) 02-02	(51) 21-03
(11) 35028	(11) 35597
(21) 2010-38275	(21) 2010-38364
(22) 11.06.2010	(22) 17.09.2010
(54) Oblečení	(54) Skříň hracího automatu
(51) 25-02	
(11) 35162	
(21) 2010-38205	
(22) 20.04.2010	
(54) Balkony	

ND4Q

Druhé obnovy doby ochrany průmyslových vzorů

(51) 25-01
(11) 33203
(21) 2005-36189
(22) 20.06.2005
(54) Tvarovka

(51) 25-01
(11) 33206
(21) 2005-36192
(22) 20.06.2005
(54) Tvarovka

(51) 25-01
(11) 33204
(21) 2005-36190
(22) 20.06.2005
(54) Tvarovka

(51) 25-03
(11) 33349
(21) 2005-36169
(22) 08.06.2005
(54) Vybavení interiéru

(51) 25-01
(11) 33205
(21) 2005-36191
(22) 20.06.2005
(54) Tvarovka

(51) 25-01
(11) 33769
(21) 2006-36702
(22) 31.03.2006
(54) Oblouková odvodňovací štěrbínová trouba

ND4Q

Třetí obnovy doby ochrany průmyslových vzorů

(51) 07-02
(11) 29685
(21) 2000-32303
(22) 21.02.2000
(54) Fritéza

(51) 09-01
(11) 29940
(21) 2000-32494
(22) 09.05.2000
(54) Láhev s uzávěrem

ND4Q

Čtvrté obnovy doby ochrany průmyslových vzorů

(51) 20-03
(11) 26024
(21) 1995-28426
(22) 30.05.1995
(54) Piktogramy

(51) 02-02
(11) 26093
(21) 1995-28378
(22) 10.05.1995
(54) Oblečení

PD4A

Převod práv a ostatní změny majitelů patentů

(11) 292625
(21) 1997-97
(73) AbbVie Deutschland GmbH & Co. KG, 65205 Wiesbaden, DE

(11) 298446
(21) 2007-4
(73) Novartis Tiergesundheit AG, 4058 Basel, CH

(11) 293507
(21) 2000-2564
(73) Bristol-Myers Squibb Holdings Ireland, 6312 Steinhausen, CH

(11) 298522
(21) 2000-714
(73) Novartis Tiergesundheit AG, 4058 Basel, CH

(11) 298379
(21) 2000-4345
(73) Bosal Emission Control Systems NV, 3560 Lummen, BE

(11) 301422
(21) 2003-419
(73) Bristol-Myers Squibb Holdings Ireland, 6312 Steinhausen, CH

(11) 298385
(21) 1998-4381
(73) Novartis Tiergesundheit AG, 4058 Basel, CH

(11) 302788
(21) 2001-3677
(73) Bristol-Myers Squibb Holdings Ireland, 6312 Steinhausen, CH

(11) 298444
(21) 2007-2
(73) Novartis Tiergesundheit AG, 4058 Basel, CH

(11) 303395
(21) 2002-2902
(73) Bristol-Myers Squibb Holdings Ireland, 6312 Steinhausen, CH

(11) 298445
(21) 2007-3
(73) Novartis Tiergesundheit AG, 4058 Basel, CH

(11) 303884
(21) 2003-758
(73) Bristol-Myers Squibb Holdings Ireland, 6312 Steinhausen, CH

PD1K

Převod práv a ostatní změny majitelů užitečných vzorů

(11) 23786
(21) 2012-25544
(73) Kinitolo Consulting Limited, 1048 Nicosia, CY

(11) 25716
(21) 2013-27871
(73) Ergado s.r.o., Praha 7, Holešovice, CZ

PD4Q

Převod práv a ostatní změny vlastníků průmyslových vzorů

(11) 33203
(21) 2005-36189
(73) KB - BLOK systém, s.r.o., Blšany u Loun, CZ

(11) 33205
(21) 2005-36191
(73) KB - BLOK systém, s.r.o., Blšany u Loun, CZ

(11) 33204
(21) 2005-36190
(73) KB - BLOK systém, s.r.o., Blšany u Loun, CZ

(11) 33206
(21) 2005-36192
(73) KB - BLOK systém, s.r.o., Blšany u Loun, CZ

QA9A

Nabídka licence

(73) Vysoká škola báňská-Technická univerzita Ostrava, Ostrava - Poruba, CZ
(11) 305194
(54) Způsob modelování mechanických procesů sypkých hmot a zařízení k provádění tohoto způsobu

Zamítnuté a částečně zamítnuté přihlášky ochranných známek před zveřejněním

Kapitola obsahuje údaje o rozhodnutích o přihláškách ochranných známek, u kterých byly na základě provedeného věcného průzkumu shledány Úřadem důvody pro zamítnutí přihlášky ochranné známky podle ustanovení § 4 nebo 6 zákona č. 441/2003 Sb. Na základě toho Úřad vydal rozhodnutí o zamítnutí přihlášky podle ustanovení § 22 zákona č. 441/2003 Sb., a to pro celý seznam výrobků a služeb nebo pro jeho část. Údaje o výsledku rozhodnutí (zamítnutí přihlášky, částečné zamítnutí přihlášky) jsou uvedeny za datem právní moci rozhodnutí pod INID kódem (583) s názvem "Datum právní moci rozhodnutí/výsledek rozhodnutí".

(210) **O-499210**

(540)

Radost z poznání

(583) 25.04.2015/NABYTÍ P.M. - ČÁSTEČNÉ ZAMÍTNUTÍ PŘIHLÁŠKY

(210) **O-515857**

(540)

**NÁRODNÍ TELEMEDICÍNSKÉ
CENTRUM**

(583) 21.04.2015/NABYTÍ P.M. - ČÁSTEČNÉ ZAMÍTNUTÍ PŘIHLÁŠKY



(583) 13.04.2015/NABYTÍ P.M. - ZAMÍTNUTÍ PŘIHLÁŠKY

Přehled zveřejněných přihlášek ochranných známek

Přihlášky ochranných známek, které byly na základě výsledků formálního a věcného průzkumu provedeného Úřadem shledány schopné zápisu do rejstříku ochranných známek, jsou obsaženy v této kapitole. Důležitou právní skutečností je, že zveřejněním přihlášky ochranné známky v této kapitole Věstníku (§ 23 zákona č. 441/2003 Sb.) začíná běžet zákonná tříměsíční lhůta pro podání námitek podle ustanovení § 25 zákona č. 441/2003 Sb.

Číselný přehled											
O-496275	O-499210	O-504097	O-505571	O-506922	O-508925	O-511008	O-511564	O-511956	O-512253	O-512254	O-513015
O-513455	O-513723	O-513898	O-513904	O-514969	O-515321	O-515488	O-515643	O-515791	O-515792	O-516299	O-516926
O-517119	O-517132	O-517133	O-517134	O-517136	O-517326	O-517491	O-517545	O-517657	O-517858	O-517920	O-517975
O-518003	O-518040	O-518068	O-518165	O-518167	O-518170	O-518171	O-518244	O-518246	O-518247	O-518287	O-518288
O-518370	O-518391	O-518494	O-518505	O-518535	O-518553	O-518554	O-518778	O-518780	O-518956	O-518959	O-518965
O-518996	O-518997	O-518998	O-518999	O-519124	O-519131	O-519148	O-519153	O-519157	O-519167	O-519168	O-519171
O-519210	O-519213	O-519217	O-519218	O-519330	O-519342	O-519343	O-519358	O-519413	O-519434	O-519435	O-519436
O-519443	O-519444	O-519458	O-519472	O-519514	O-519515	O-519521	O-519522	O-519633	O-519686	O-519688	O-519728
O-519795	O-519808	O-519809	O-519860	O-519934	O-520117	O-520118	O-520119	O-520120	O-520125	O-520138	O-520149
O-520206	O-520207	O-520216	O-520252	O-520278	O-520320	O-520412	O-520444	O-520445	O-520555	O-520556	O-520557
O-520606	O-520613	O-520638	O-520645	O-520654	O-520665	O-520677	O-520686	O-520691	O-520727	O-520728	O-520737
O-520740	O-520741	O-520742	O-520746	O-520750	O-520752	O-520754	O-520831	O-520833	O-520834	O-520837	O-520838
O-520839	O-520865	O-520866	O-520931	O-520932	O-520933	O-520935	O-520936	O-520937	O-520964	O-520984	O-520985
O-520986	O-520988	O-521010	O-521017	O-521018	O-521021	O-521022	O-521023	O-521026	O-521027	O-521028	O-521030
O-521042	O-521078	O-521104	O-521109	O-521110	O-521113	O-521114	O-521115	O-521116	O-521127	O-521655	

Zveřejněné přihlášky ochranných známek

(210) **O-496275**
(220) 26.06.2012
(320) 26.06.2012
(511) 16, 29, 30, 43
(540)



(510) (16) papírenské výrobky, zejména etikety, samolepky, štítky, papírové ubrousky, papírové obálky, papírové vlajky a papírové propagační materiály, etikety z plastů v jiných třídách nezařazené, obálky a obaly z plastů v jiných třídách nezařazené, jiné propagační výrobky z papíru a plastů v jiných třídách nezařazené; (29) mléko a mléčné výrobky všeho druhu, zejména konzumní mléka, mléčné nápoje s vysokým obsahem mléka, šlehačka, smetana, zakysané výrobky, máslo, sýry, tvarohy, sušená mléka, zahuštěná mléka včetně mlék slazených, karamelizovaných a ochucených, syrovátka; (30) zmrzlina, mražené krémy, kávové nápoje s mlékem, karamelové nápoje, pudinky; (43) služby spojené se stravováním a občerstvením, hostinská činnost, provozování restaurací, pizzerií, barů, kaváren, vináren, cukráren, bufetů a jiných provozoven rychlého občerstvení, prodej pokrmů přes ulici.

(590) Barevná
(730) **INTERLACTO, spol. s r.o.**, Koubkova 228/13, Praha 2, 12000, CZ

(210) **O-499210**
(220) 25.10.2012
(320) 25.10.2012
(511) 9, 35, 38
(540)

Radost z poznání

(510) (9) počítačové programy a software bez ohledu na záznamová média nebo prostředky šíření; (35) propagační činnost, reklama; (38) elektronická pošta, počítačová komunikace, přenos zpráv a obrazových informací pomocí počítače, distribuce informací pomocí komunikace mezi sítěmi, přenos informací po Internetu, služby přenosu publikací na nosičích přenášených po síti, přenos zpráv a obrazových informací pomocí počítače.

(730) **Extra Publishing, s. r. o.**, Bubeníčková 4368/9, Brno, 61500, CZ

(210) **O-504097**
(220) 03.05.2013
(320) 03.05.2013
(511) 28, 35, 41
(540)

Lanové bludiště

(510) (28) sportovní zboží v rámci této třídy, sportovní náčiní a nástroje jako jsou rukavice pro baseball, šerm, golf, box a další sporty, horolezecká výstroj, výstroj na lezení, výstroj pro outdoorové sporty, lyže, lyže vodní, obaly na lyže, snowboardy, skateboardy, prkna na surfing a windsurfing, brusle lední, kolečkové i in-line, boby, sáně, činky, disky, golfové hole, gymnastické zařízení, hokejky, hráčské pálky, hůlky pro mažoretky, chrániče a ochranné vycpávky jako části sportovní výstroje, kulečnicková tága, kuželky, lukostřelecké náčiní, náboje a pistole na paintball, ploutve na plavání, potápění, puky hokejové, rakety s pružným výpletem a výplety pro tyto rakety, stoly pro stolní tenis a stolní fotbal, šipky, talíře létající, tenisové a podobné sítě, terče, vosky na lyže, biliardové (kulečnickové) koule, sítě na motýly, rybářské náčiní, umělé vánoční stroměčky, ozdoby a stojany na vánoční stroměčky (s výjimkou osvětlení a cukrovinek),

hračky, dětské hrnčířské kruhy, loutky, maňasci, marionety, loutková divadla a divadélka, společenské, deskové a stolní hry jako dáma, šachy, mah-jong, puzzle, vrhcáby, hra v kostky, domino, dostihy, šachovnice, hrací karty, žetony, koule, kuličky a další příslušenství her, autička na hraní, automobilové modely zmenšené, balónky na hraní, bublífk, panenky, domečky, šatičky, pokojíčky, postýlky a sací láhve pro panenky, drací létající, houpačky, hračky plyšové, hračky pohyblivé, chrastítka, káča, vlček, koloběžky, koně houpačí, stavebnice a stavebnicové kostky, míče a míčky na hraní, pistole a pistolky jako hračky, hračky pro domácí zvířata, hry automatické, s výjimkou těch, které se uvádějí do chodu vhozením mince nebo těch, které jsou užívány výhradně s televizním přijímačem, hry elektronické, s výjimkou her, které jsou používány výhradně ve spojení s televizním přijímačem, zábavné stroje, automatické a automaty, výrobky zábavné pyrotechniky jako rachejtle, petardy, rozbušky a kapsle, divadelní a karnevalové masky, kaleidoskopy, kanadské žertíky (atrapy), žertovné předměty, konfety, kouzelnické potřeby; (35) reklamní činnost v rámci této třídy, organizování komerčních nebo reklamních výstav a veletrhů, výroba reklamních nosičů, pomoc při řízení obchodní činnosti, pomoc při řízení obchodních a průmyslových podniků, obchodní management a podnikové poradenství, obchodní nebo podnikatelské informace, komerční informační kanceláře, obchodní nebo podnikatelský průzkum, hospodářské (ekonomické) prognózy, služby týkající se přemísťování provozů nebo podniků, marketingové studie, analýzy nákupních a velkoobchodních cen, průzkum trhu, průzkum veřejného mínění, statistické informace, styky s veřejností, účetnictví, revize účtů (audit), analýzy nákladů, oceňování obchodních podniků, provádění výpisů z účtů, dražby, personální poradenství, posuzování efektivnosti provozu a racionalizace práce, nábor zaměstnanců, psychologické testování pro výběr zaměstnanců, příprava a vyhotovení daňových příznání, příprava mezd a výplatních listin, zprostředkovatelná práce, služby reklamních agentur a propagace jako je zajišťování reklamy on-line v počítačové síti Internet, rozhlasové reklamy, televizní reklamy, pronájem reklamní doby v komunikačních médiích, aktualizování a pronájem reklamních materiálů a reklamních ploch, inzerce poštou, předvádění zboží, služby modelek - předvádění pro reklamní účely a podporu prodeje, rozšiřování reklamních materiálů (letáků, prospektů, tisků, vzorků) zákazníkům, venkovní reklama, vydávání reklamních nebo náborových, propagačních a inzertních textů, vylepování plakátů, aranžování výkladů, obchodní vedení uměleckých agentur, správa hotelů, dovozní a vývozní kanceláře, sekretářské služby, vyřizování telefonních vzkazů a dotazů, těsnopis, stenografie, přepisování, psaní na stroji, zpracování textů, překlad a systemizace informací do počítačových databází, vedení kartoték a souborů v počítači, vyhledávání dat v počítačových souborech, kopírování nebo rozmnožování (reprodukce) dokumentů, dokladů a podobně, fotokopírování, zajišťování předplatného novin a časopisů, pronájem fotokopírovacích a kancelářských strojů a zařízení, pronájem prodejních automatů, dodavatelské služby pro třetí osoby (nákup výrobků a služeb pro jiné podniky), poradenská činnost v rámci této třídy, zprostředkovatelská činnost výše uvedených služeb v rámci této třídy, obchodní management turistických destinací; (41) organizování a pořádání společenských akcí, organizování vzdělávacích soutěží nebo soutěží krásy, golfových hřišť, stadiónů, tenisových dvorců, plaveckých bazénů, gymnastický výcvik, půjčování sportovního nářadí, s výjimkou dopravních prostředků, vzdělávací a školící činnosti v rámci této třídy, prázdninové tábory (služby) (zábava), pořádání festivalů, hudební produkce v rámci této třídy, služby pro oddech a rekreace, informace a zprostředkování možností rekreace, rozptýlení, zábavy, organizování kulturních nebo vzdělávacích výstav, organizování živých představení a vystoupení, pořádání divadelních představení, provozování kinosálů, koncertní sítě, provozování muzeí, knihovny (půjčovny knih), pořádání diskoték, organizování a vedení kolokvií, konferencí, kongresů, seminářů, symposií, informace o výchově a vzdělávání, školení, praktické cvičení, instruktážní výcvik, zkoušení, přezkoušení, dálkové studium, korespondenční kurzy, interní školy, dětské jesle a školky, prázdninové tábory, náboženská výchova, pomoc a poradenství pro volbu povolání, vzdělávací a školící činnosti v rámci této třídy, výstavní a galerijní činnost v rámci této třídy, provozování kasin a heren, provozování her on-line (z počítačové sítě), noční kluby (služby zábavy), karaoke, výchovně-zábavné klubové služby, kluby zdraví, cirkusy, drezúra zvířat, provozování zoologických zahrad, půjčování filmů, umělecké a módní agentury, estrády, pořádání loterií, organizování plesů, plánování a organizování večírků a oslav, předprodej vstupenek, filmová tvorba, filmová studia, dabing, digitální zpracování obrazu (zábavní služby), nahrávací studia, výroba rozhlasových a

televizních programů, zpravodajské služby, obrazové zpravodajství, fotografování, půjčování a pronájem divadelních a jiných dekorací včetně osvětlení, pronájem rozhlasových a televizních přijímačů, půjčování přenosných videokamer, vydávání knih, elektronické publikování (DTP), poskytování on-line elektronických publikací (bez možnosti stažení), vydávání elektronických knih a časopisů on-line, posunková řeč (tlumočení), překladatelské služby, pořádání a řízení pracovních setkání (školení).

(730) **Outdoor Naplno, s.r.o.**, Lichnov 203, Lichnov, 74275, CZ

(740) DANĚK & PARTNERS Advokátní a patentová kancelář, Ing. Dr. Vilém Daněk, Vinohradská 45/1107, Praha 2, 12000

(210) **O-505571**

(220) 26.06.2013

(320) 26.06.2013

(511) 4, 35, 39

(540)

Elektrina přímo ze zdroje...

(510) (4) elektrina, elektrická energie; (35) nákup a prodej elektřiny, obchodní služby spojené s dodávkami elektřiny, inzertní, reklamní a propagační činnost, poskytování pomoci při provozu obchodu, obstaravatelská a zprostředkovatelská činnost v oblasti obchodu, zejména v oblasti energetiky, dovoz a vývoz elektřiny, marketing; (39) doprava a skladování, zejména distribuce a dodávka elektřiny, odborné poradenství vztahující se k dodávce energie.

(730) **Amper Market, a.s.**, Antala Staška 1076/33a, Praha 4, 14000, CZ

(740) Advokátní kancelář Šikola a partneři, s.r.o., Mgr. Luděk Šikola, Údolní 33, Brno, 60200

(210) **O-506922**

(220) 20.08.2013

(320) 20.08.2013

(511) 35, 41, 42, 44

(540)

AROMATERAPIE FAUNA

(510) (35) nákup a prodej mýdla, éterických olejů, másla, doplňků stravy, potřeb pro zvířata, kosmetických, parfémových, veterinárních a hygienických výrobků; (41) kulturní a vzdělávací akce, pořádání kurzů, školení a seminářů; (42) vývoj a výzkum kosmetických výrobků; (44) poradenství v oblasti kosmetiky.

(730) **Švorcová Michaela**, Barákova 675, Heřmanův Městec, 53803, CZ

(740) Langrova, s.r.o., Skrětova 48, Plzeň, 30100

(210) **O-508925**

(220) 06.11.2013

(320) 06.11.2013

(511) 41

(540)

Akademie LITERÁRNÍCH NOVIN - móda, design, média

(510) (41) koučink (školení), pořádání a řízení pracovních setkání (školení), školení (pořádání a řízení), vyučování, služby poskytované školami (vzdělávání), kurzy korespondenční, vzdělávání, výuka (vyučování -), vzdělávací informace, vzdělávání (výchovné služby), informace o výchově a vzdělávání, výcvik (instruktážní), výcvik (výchovný).

(730) **Akademie Literárních novin, spol. s r.o.**, Korunní 810/104, Praha 10 - Vinohrady, 10100, CZ

(740) JUDr. Ing. Miloš Vasovič, Na Příkopě 25, Praha 1, 11000

(210) **O-511008**

(220) 31.01.2014

(320) 31.01.2014

(511) 35, 41, 43

(540)

**PREMIERE
CINEMAS**

(510) (35) obchodní činnost v kinematografii a obchodní činnost s reklamními předměty pro prezentaci filmů, audio a vizuálního obsahu, služby v marketingu, obchodní reklama pro třetí osoby, příprava reklamních sloupeků, psaní reklamních textů, reklama, reklama on-line v počítačové síti, rozšiřování reklamních materiálů zákazníkům, aktualizování reklamních materiálů (vzorky, letáky, prospekty, tisky), publikování reklamních materiálů, distribuce vzorků, služby v oblasti grafické úpravy pro reklamní účely, marketingové studie, PR (styky s veřejností), vydávání reklamních, propagačních a inzertních textů; (41) prezentace filmů a audio a vizuálního obsahu a umění veřejnosti pro kulturní a vzdělávací účely, služby, jejichž hlavním cílem je zábava, rozptýlení nebo volnočasové aktivity osob; (43) kavárna, restaurace, rychlé občerstvení, catering.

(730) **Premiere Cinemas Czech s.r.o.**, Švehlova 1391/32, Praha 10, 10200, CZ

(210) **O-511564**

(220) 24.02.2014

(320) 21.10.2013

24.02.2014

(511) 35, 41, 42, 43

(540)

 **CREATIVE PRO**

(510) (35) reklamní, marketingové a propagační služby, poradenství v oblasti reklamních kampaní, rozšiřování reklamních a propagačních materiálů, poradenské služby při řízení podniků v oblasti strategie, marketingu, výroby, zaměstnanců a maloobchodního prodeje, marketingové analýzy a studie, průzkum trhu, tvorba marketingových strategií a koncepcí, poradenské služby v oblasti obchodního marketingu, poradenské služby v oblasti řízení marketingu, poradenství v oblasti strategie marketingu, podpora prodeje (pro třetí osoby), prezentace výrobků, vytváření pracovních kolektivů (personální řízení), personální poradenství, organizování a provádění reklamních marketingových akcí pro třetí osoby, tvorba a provádění obchodních motivačních a věrnostních programů, vytváření a provádění prodejních a propagačních nabídkových projektů a dohled nad nimi, organizování komerčních a/nebo reklamních výstav, organizování módních přehlídek pro účely podpory prodeje, telemarketingové služby, tvorba audio a video nahrávek pro marketingové účely (priorita 21.10.2013); (41) vzdělávací služby, školicí služby, vzdělávání v oblasti řízení podniků, vzdělávání v oblasti personálního řízení, vzdělávací a/nebo školicí poradenské služby, vzdělávání v oblasti marketingového plánování, vzdělávání v oblasti komunikačních schopností a strategií, organizování a vedení konferencí a kongresů, organizování a vedení kulturních akcí, organizování a vedení zábavních akcí, organizování večírků, organizování kulturních a/nebo vzdělávacích výstav, organizování módních přehlídek pro zábavní účely, organizování a

vedení koncertů, organizování živých vystoupení, organizování vědomostních, zábavních a sportovních soutěží, organizování sportovních akcí, organizování a vedení vzdělávacích, zábavních, kulturních a sportovních akcí za účelem vytváření pracovních kolektivů (priorita 21.10.2013); (42) tvorba a správa webových stránek pro zákazníky, poradenství při tvorbě web stránek (priorita 21.10.2013); (43) organizování recepce a/nebo banketů (priorita 24.02.2014).

(590) Barevná

(730) **CREATIVE PRO s.r.o.**, Tajovského 3339/16, Bratislava, 81104, SK

(740) **FAJNOR IP s.r.o.**, Hostvitova 124/5, Praha 2, 12800

(210) **O-511956**

(220) 10.03.2014

(320) 10.03.2014

(511) 3, 25, 35

(540)



(510) (3) kosmetika, parfumerie; (25) oděvy, obuv, kloboučnické zboží; (35) zprostředkování obchodu s kosmetickými výrobky.

(590) Barevná

(730) **Do Minh Tuan**, Písničné zahrady 460/10, Praha, 14200, CZ

(210) **O-512253**

(220) 20.03.2014

(320) 20.03.2014

(511) 14, 26, 35, 42

(540)

polomio

(510) (14) šperky, šperky ze všech materiálů s přírodními i syntetickými drahými kameny, perlami, plasty, skulptury a drobné předměty (brože, spony na kravaty, manžetové knoflíčky, spony na peníze, visačky, klíčenky, těžítka, nože na dopisy) z drahých kovů; (26) opasky (přezky), oděvní a módní doplňky či předměty z drahých, obecných a jiných kovů, ze dřeva a dalších přírodních i syntetických materiálů; (35) propagační činnost, reklama, pomoc při řízení obchodní činnosti, obchodní administrativy, kancelářské práce, umělecká agentura ve tř. 35, pomoc při provozu a řízení podniku nebo pomoc při provozování obchodů a obchodních činností průmyslového nebo obchodního podniku, jakož i služby reklamních kanceláří, které se zabývají hlavně sdělováním veřejnosti, prohlášeními nebo inzeráty a používají všechny možné prostředky sdělovací, týkající se všech druhů zboží a služeb, služby zahrnující zahrnují záznam, přepis, vypracování, kompilaci (shromažďování dokumentů), přenášení nebo systematizaci písemných sdělení a záznamů, jakož i kompilaci matematických a statistických údajů, služby reklamních agentur, reklamní služby jako jsou distribuce prospektů přímo nebo poštou nebo distribuce vzorků, služby v oblasti reklamy, jako reklamní služby týkající se bankovních půjček, rozhlasová reklama, shromažďování, ve prospěch ostatních, různého zboží (s výjimkou přepravy tohoto zboží tak, aby si zákazníci mohli toto zboží pohodlně

prohlédnout a nakoupit), takové služby mohou být poskytovány maloobchody, velkoobchody, pomocí objednávkových katalogů nebo elektronických médií, například prostřednictvím internetových stránek nebo teleshoppingu a nákup a prodej všech druhů šperků, opasek, oděvních a módních doplňků, plastik, skulptur a drobných předmětů z drahých, obecných a jiných kovů, ze dřeva a dalších přírodních i syntetických materiálů, prodej šperků ze všech materiálů s přírodními i syntetickými drahými kameny, perlami a podobně; (42) umělecký, grafický a průmyslový design, oděvní návrhářství, obalový design, dárkové balení, projekční činnost, design a výzdoba interiérů, tvorba a správa webových stránek, návrhy, konstrukce (design) všech druhů šperků, opasek, oděvních a módních doplňků, plastik, skulptur a drobných předmětů z drahých, obecných a jiných kovů, ze dřeva a dalších přírodních i syntetických materiálů.

(730) **Poláček Petr**, Legii 332, Roztoky, 25263, CZ

Lomos David, Jungmannova 217, Roztoky, 25263, CZ

(210) **O-512254**

(220) 20.03.2014

(320) 20.03.2014

(511) 14, 26, 35, 42

(540)

POLOMIO

(510) (14) šperky, šperky ze všech materiálů s přírodními i syntetickými drahými kameny, perlami, plasty, skulptury a drobné předměty (brože, spony na kravaty, manžetové knoflíčky, spony na peníze, visačky, klíčenky, těžítka, nože na dopisy) z drahých kovů; (26) opasky (přezky), oděvní a módní doplňky či předměty z drahých, obecných a jiných kovů, ze dřeva a dalších přírodních i syntetických materiálů; (35) propagační činnost, reklama, pomoc při řízení obchodní činnosti, obchodní administrativy, kancelářské práce, umělecká agentura ve tř. 35, pomoc při provozu a řízení podniku nebo pomoc při provozování obchodů a obchodních činností průmyslového nebo obchodního podniku, jakož i služby reklamních kanceláří, které se zabývají hlavně sdělováním veřejnosti, prohlášeními nebo inzeráty a používají všechny možné prostředky sdělovací, týkající se všech druhů zboží a služeb, služby zahrnující zahrnují záznam, přepis, vypracování, kompilaci (shromažďování dokumentů), přenášení nebo systematizaci písemných sdělení a záznamů, jakož i kompilaci matematických a statistických údajů, služby reklamních agentur, reklamní služby jako jsou distribuce prospektů přímo nebo poštou nebo distribuce vzorků, služby v oblasti reklamy, jako reklamní služby týkající se bankovních půjček, rozhlasová reklama, shromažďování, ve prospěch ostatních, různého zboží (s výjimkou přepravy tohoto zboží tak, aby si zákazníci mohli toto zboží pohodlně prohlédnout a nakoupit), takové služby mohou být poskytovány maloobchody, velkoobchody, pomocí objednávkových katalogů nebo elektronických médií, například prostřednictvím internetových stránek nebo teleshoppingu a nákup a prodej všech druhů šperků, opasek, oděvních a módních doplňků, plastik, skulptur a drobných předmětů z drahých, obecných a jiných kovů, ze dřeva a dalších přírodních i syntetických materiálů, prodej šperků ze všech materiálů s přírodními i syntetickými drahými kameny, perlami a podobně; (42) umělecký, grafický a průmyslový design, oděvní návrhářství, obalový design, dárkové balení, projekční činnost, design a výzdoba interiérů, tvorba a správa webových stránek, návrhy, konstrukce (design) všech druhů šperků, opasek, oděvních a módních doplňků, plastik, skulptur a drobných předmětů z drahých, obecných a jiných kovů, ze dřeva a dalších přírodních i syntetických materiálů.

(730) **Poláček Petr**, Legii 332, Roztoky, 25263, CZ

Lomos David, Jungmannova 217, Roztoky, 25263, CZ

(210) **O-513015**

(220) 18.04.2014

(320) 18.04.2014

(511) 30, 32, 43

(540)

TRDLO

(510) (30) chléb, pečivo, cukrovinky, mouka a přípravky z obilnin, káva, čaj, kakao a kávové náhražky, zmrzlina, cukr, med, melasa; (32) piva, minerální vody, šumivé nápoje a jiné nápoje nealkoholické, nápoje a šťávy ovocné, sirupy a jiné přípravky k zhotovování nápojů; (43) služby zajišťující stravování a nápoje.

(730) **Boček Petr**, Sadová 355, Průhonice, 25243, CZ

(740) **Mgr. David Štůla**, Pod Beránkou 2469/1, Praha 6, 16000

(210) **O-513455**

(220) 12.05.2014

(320) 12.05.2014

(511) 35, 38, 41, 42, 45

(540)

BRNORESTAURANT

(510) (35) aktualizace a údržba dat v počítačových databázích, aktualizování reklamních materiálů, fakturace, fotokopírování, hospodářské (ekonomické) prognózy, inzercie poštou, kopírování dokumentů, obchodní management a podnikové poradenství, optimalizace pro vyhledávače, optimalizace provozu webových stránek, organizování výstav (komerčních nebo reklamních), překlad informací do počítačových databází, sestavování statistiky, sjednávání a uzavírání obchodních transakcí pro třetí strany, systemizace informací do počítačových databází, účetnictví, vedení kartoték v počítači; (38) elektronická pošta, elektronické nástěnky, poskytování přístupu k databázím, poskytování uživatelského přístupu ke globální počítačové síti, pronájem zařízení pro přenos informací, provozování webových stránek, přenos digitálních souborů, přenos zpráv a obrazových informací pomocí počítačů, tiskové agentury; (41) elektronické publikování, fotografování, koučink (školení), obrazové zpravodajství, organizování soutěží, předprojevy vstupenek, překladatelské služby, školení (instruktáž), vydávání knih a časopisů, vzdělávání; (42) webové poradenství, poradenství v oblasti hardwaru a softwaru, aktualizace počítačových programů, digitalizace dokumentů (skenování), elektronické ukládání dat, hosting webových stránek, instalace počítačových programů, konzultace v oblasti počítačového softwaru, konzultace v oblasti webového designu, konzultační služby v oblasti informačních technologií, kopírování počítačových programů, počítačové programování, počítačové systémy (tvorba -), počítačový hardware (tvorba -), poskytování vyhledávačů pro Internet, projektování, pronájem a tvorba počítačového softwaru, pronájem webových serverů, tvorba a správa webových stránek, zálohování externí; (45) autorská práva (správa), duševní vlastnictví (poradenství v oblasti), mimosoudní řešení sporů (poradenství v oblasti), monitorování bezpečnostních a poplašných zařízení, on-line služby sociálních sítí, poradenství v oblasti bezpečnosti, poskytování licencí na počítačový software (právní služby), právnícké služby (komerční služby), registrace názvů domén (právní služby), zprostředkovatelství (mediace), ztráty a nálezy.

(730) **Kříž Petr**, Sevastopolská 351/5, Brno, 62500, CZ

(210) **O-513723**

(220) 21.05.2014

(320) 21.05.2014

(511) 4, 36, 37, 39, 42

(540)

Plyn z první ruky

(510) (4) zemní plyn, plynná, kapalná paliva, pohonné hmoty, zkvalitněný zemní plyn, plyn, palivové a pohonné plyny, stlačený zemní plyn (CNG), plyn olejový, plyny palivové, plyny pohonné; (36) finanční poradenství v energetickém průmyslu; (37) důlní činnost, těžba zemního plynu; (39) přepravní služby, skladování, rozvod, přeprava zemního plynu potrubními systémy, distribuce zemního plynu zejména za použití plynovodu, distribuce zemního plynu koncovým zákazníkům, plnění plynu do nádob a jeho distribuce, skladování paliv, zejména zemního plynu, v podzemních zásobnících; (42) odborné poradenské a konzultační služby v oblasti energetiky, spotřeby zemního plynu, energetické účinnosti v budovách.

(730) **MND a.s.**, Úprkova 807/6, Hodonín, 69501, CZ

(740) Mgr. Karin Pomaizlová, Strossmayerovo náměstí 977/2, Praha 7 - Holešovice, 17000

(210) **O-513898**

(220) 28.05.2014

(320) 28.05.2014

(511) 1, 5, 35

(540)

FYTOVIT

(510) (1) zemědělská hnojiva, hnojiva pro půdu, přípravky pro zlepšování půdy, chemické přípravky pro zkvalitnění půdy, přípravky pro hnojení, hnojivo dusíkaté, kyanamid vápenatý, dusíkaté vápno (hnojivo), soli (hnojiva), superfosfáty (hnojiva), fosfáty (hnojiva), tekuté a tuhé hnojiva, vodorozpustná hnojiva, kapalné listové hnojiva, koncentráty stopových prvků, přípravky obsahující stopové prvky pro rostliny, chemické

přípravky, především přípravky na hnojení rostlin - hnojiva listové a půdní, hydroponickou výživa (hnojivo), expandovaná hlína na pěstování hydroponických rostlin jako substrát, struska (hnojivo), hnojiva z rybí moučky, rašelina (hnojivo), bezzeminné rostlinné substráty, saze pro průmyslové nebo zemědělské účely, zemina pro pěstování, půda, humus, kompost, lesní hrabanka, zemina pro pěstování, vzácné zeminy, fasy mořské (hnojivo), přípravky na změkčování vody, zahradnické chemikálie, s výjimkou fungicidů, herbicidů, insekticidů a přípravků proti parazitům, chemikálie pro lesnictví, s výjimkou fungicidů, herbicidů, insekticidů a přípravků pro hubení parazitů, přípravky na ochranu květin, rašelinné květináče pro zahradnické účely, výplně pro dutiny stromů (lesnictví), ochranné chemické přípravky k prevenci proti sněti obilné, karbonyl pro ošetřování rostlin, hormony na aktivaci a urychlení zrání ovoce, přípravky na regulaci rostlin, chemické prostředky na výživu trávníků, štěpařské vosky a tmely, přísady chemické do fungicidů, chemické přísady do insekticidů, infuzoriová hlinka, křemelina, diatomit, chemické výrobky určené pro průmysl, vědu a fotografii, jakož i pro zemědělství, zahradnictví a lesnictví, umělé pryskyřice v surovém stavu, plastické hmoty v surovém stavu, hasící přístroje (složení), prostředky pro kalení a letování kovů, chemické výrobky určené ke konzervování potravin, tříslicí materiály, lepidla pro průmysl; (5) herbicidy, fungicidy, pesticidy (přípravky pro hubení škůdců), biocidy (pesticidy), insekticidy, tabákové výtažky (jako insekticidy), přípravky na hubení hmyzu, plevelů, houbových onemocnění, přípravky na hubení škodlivých patogenů v souvislosti s pěstováním rostlin, přípravky na ochranu rostlin proti jejich škůdcům, chemické prostředky pro léčení révy, chemické přípravky pro ošetřování plísní, přípravky na ničení suché hniloby, karbol (přípravek na hubení parazitů), přípravky pro hubení škůdců, přípravky na hubení slimáků, přípravky proti molům, chemické přípravky proti mšicím, přípravky na hubení roztočů, repelenty proti hmyzu, hmyz odpuzující kadidla, přípravky proti parazitům, přípravky proti kryptogamním rostlinám, přípravky pro hubení larev, lep na mouchy, přípravky na hubení myší, chemické přípravky proti obilné sněti, pyretový prášek (z vrtiče, kopretiny), výrobky pro hubení škodlivých zvířat, farmaceutické a veterinářské výrobky, hygienické výrobky pro léčebné účely, dietní potraviny a dietetické přípravky pro léčebné nebo veterinární účely, potravní doplňky pro lidskou potřebu a pro zvířata, náplastí, obvazový materiál, materiály pro plombování zubů a pro zubní otisky, dezinfekční přípravky; (35) maloobchodní a velkoobchodní služby se zahradní chemií, zejména se zemědělskými hnojivy, koncentráty stopových prvků, hydroponické výživy rostlin, s prostředky na hubení hmyzu, plevelů, houbových onemocnění a ostatních škodlivých patogenů v souvislosti s pěstováním rostlin a s přípravky na ochranu rostlin proti jejich škůdcům, shromažďování různých výrobků, zejména zemědělských hnojiv, koncentrátů stopových prvků, hydroponické výživy, prostředků na hubení hmyzu, plevelů, houbových onemocnění a jiných škodlivých patogenů v souvislosti s pěstováním rostlin, přípravků na hubení škůdců a hlodavců a literatury a časopisů (kromě dopravy) s cílem umožnit zákazníkům, aby si mohli tyto výrobky pohodlně prohlížet a nakupovat, a to prostřednictvím maloobchodních prodejen, velkoobchodů, prostřednictvím katalogového prodeje nebo elektronickými prostředky, prostřednictvím webových stránek nebo prostřednictvím teleshoppingu, administrativní zpracování obchodních objednávek, obchodní administrativní, kancelářské práce, reklama, on-line reklama na počítačové komunikační síti, rozšiřování reklamních sdělení, rozšiřování reklamních materiálů zákazníkům (letáky, prospekty, tiskopisy, vzorky), grafická úprava tiskovin pro reklamní účely, organizování výstav pro obchodní a reklamní účely, pronájem reklamních ploch, předvádění zboží, především odborné literatury, zemědělských hnojiv, hydroponické výživy, prostředků na hubení hmyzu, plevelů, houbových onemocnění a jiných škodlivých patogenů v souvislosti s pěstováním rostlin a přípravků na hubení škůdců a hlodavců, obchodní zprostředkování zahradnických, lesnických a zemědělských služeb, organizování reklamních a obchodních předváděcích akcí na propagaci výrobků a služeb, vydávání reklamních textů, aktualizování reklamních materiálů, odborné obchodní poradenství, pomoc při řízení obchodní činnosti, poskytování obchodních nebo podnikatelských informací, služby obchodního zprostředkování, zásobovací služby pro třetí osoby (nákup výrobků a služeb pro jiné podniky), podpora prodeje pro třetí osoby (reklamní služby), analýzy nákladů, obchodní management, marketingové studie, marketing, průzkum trhu a veřejného mínění, obchodní nebo podnikatelský průzkum, obchodní odhady, sbírání údajů do počítačových databází, seřazování údajů v počítačových databázích, aktualizace a údržba dat v počítačových databázích, poskytování rad a informací o uvedených službách třídy 35 prostřednictvím komunikačních médií, elektronické pošty, SMS zpráv, počítačových sítí a Internetu nebo verbální poskytování rad a informací o uvedených službách třídy 35.

(730) **AGRICHEM XIMIX, s.r.o.**, Vištická 4, Šenkvice, SK
(740) Ing. Róbert Porubčan, Puškinova 19, Ivanka pri Dunaji, 90028

(210) **O-513904**
(220) 29.05.2014
(320) 29.05.2014
(511) 2, 6, 7, 10, 11, 12, 35, 37, 40
(540)



(510) (2) barvy, barviva, pigmenty a tiskárenské barvy, nátěry, laky, ochranné prostředky proti korozi a proti deteriorizaci dřeva, v rámci této třídy, mořidla, přírodní pryskyřice v surovém stavu, kovy listkové a práškové pro malíře, dekoratéry, tiskaře a umělce, temperové barvy, ředidla a zahušťovače do barev, laků a nátěrových hmot, nátěrové prostředky na dřevo, baktericidní nátěry na barvy, základní nátěry, podkladové nátěry, konzervační prostředky na dřevo a kovy, prostředky proti zmatnění a zašlosti, rozpouštědla nátěrových hmot, fasádní barvy v rozsahu této třídy, přísady pro uvedené výrobky, zahrnuté v této třídě; (6) obecné kovy v surovém a polo zpracovaném stavu a jejich slitiny, kovové materiály, polotovary, odlitky a výkovky, kovové stavební konstrukce, stavební dílce a komponenty, kovové spojovací součásti, zámečnické výrobky kovové a železářské zboží, plech a plechové výrobky, plechové tabule a svitky, plechové zboží spadající do této třídy, kovový šrot, kovové potřeby zámečnické a klempířské, ocelová a kovová potrubí, jejich části včetně doplňků a příslušenství spadající do této třídy, ocelové a kovové trubky včetně jejich doplňků a příslušenství v rámci této třídy, kovové svařovací a pájecí dráty, kovové svařovací tyčinky (tvrdé a měkké pájení), kovové svařovací elektrody, kovový upevňovací materiál v rámci této třídy, pájky, kovové láhve na stlačený plyn nebo zkapalněný vzduch, závesné háky kovové, kovové kladky, kolejničky a kolejničové spojky, kovové montážní klíče; (7) stroje a zařízení pro třískové obrábění, stroje a zařízení pro beztržiskové technologie, stroje pro pálení, řezání materiálů, stroje pro spojování materiálů zejména pro svařování, pájení, stroje pro přípravu materiálů, stroje a zařízení pro dokončovací operace, stroje a zařízení pro povrchové úpravy materiálů jak třískovou tak beztržiskovou technologií, vše v rámci této třídy, motory, části a díly k uvedeným strojům, náhradní díly spadající do této třídy, zejména dopravní čerpadla, pohony čerpadel, kompresory, stavební stroje a stavební mechanizace, zdvihadla, důlní stroje a důlní mechanizace, alternátory, ohýbací a stříhací stroje, důlní těžní a dopravní zařízení, důlní vrátky, důlní dobývací, razící a brzdící stroje, vše v rámci této třídy, průmyslové čisticí stroje a zařízení, stroje elektrické, jejich části a příslušenství, spadající do této třídy, kovoobráběcí stroje, hlubokotažné lisy, leštící stroje a přístroje, stříkací pistole na stlačený vzduch, stříkací pistole na barvy, čisticí zařízení na odstraňování prachu, vysavače prachu, hadice k vysavačům prachu, příslušenství k vysavačům pro rozprašování vonných látek a dezinfekčních prostředků, centrální vysavače, průmyslové vysavače; (10) přístroje a nástroje chirurgické, zubní a veterinářské, umělé údy, oči a zuby, ortopedické potřeby, ortopedické a pohybové pomůcky, protetické výrobky a umělé implantáty, materiál na sešívání ran, speciální nábytek k lékařským účelům, určité gumové potřeby hygienické (lékařské nástroje), zařízení pro léčbu pohybového aparátu, potřeby na ochranu sluchu, pomůcky na krmení a dudlíky, sexuální pomůcky, lékařské a veterinární přístroje a nástroje, nábytek a lůžkoviny pro lékařské účely, zařízení a manipulaci s pacienty, oděvy a obuv pro lékařské a léčebné účely, části a příslušenství všech uvedených výrobků, zahrnuté v této třídě; (11) přístroje pro osvětlení, topení, výrobu páry, pro vaření, přístroje chladicí, pro sušení, ventilaci, rozvod vody a sanitární zařízení, kouřovody a zařízení pro odvádění odpadních plynů, zařízení na opalování (solární), zařízení pro rozvod vody a hygienická zařízení, hořáky, kotle a ohříváče vody, osvětlovací zařízení a světelné reflektory, zařízení na vaření, ohřívání, chlazení a přípravu jídel a nápojů, krby, filtry pro průmyslové účely a pro použití v domácnosti, zařízení pro průmyslové zpracování, a to čističe

plynů, průmyslové pece (nikoliv pro potraviny nebo nápoje), zařízení pro chemické zpracování, průmyslová zařízení pro filtraci kapalin, zařízení pro shromažďování plynů, zařízení pro shromažďování kapalin, zařízení na zachycování nečistot v tekutém kovu, biologické reaktory pro čištění průmyslových odpadních vod, přístroje na odstranění vody z potravinářského odpadu, topné a sušící přístroje pro osobní potřebu, vysoušecí zařízení, zařízení na chlazení a mražení, regulační a bezpečnostní zařízení pro rozvody vody a plynu, jaderná zařízení, topná, ventilační a klimatizační zařízení a čisticí zařízení, zapalovací zařízení, části a příslušenství všech uvedených výrobků, zahrnuté v této třídě; (12) vozidla, dopravní prostředky pozemní, vzdušné nebo vodní, motorová a nemotorová vozidla pro pozemní dopravu, systémy, díly a příslušenství vozidel pro pozemní dopravu spadající do této třídy; (35) maloobchodní a velkoobchodní služby, zprostředkování obchodu, zprostředkování interaktivního obchodu pomocí globálních komunikačních sítí (Internet), shromažďování různého zboží pro třetí osoby (kromě jejich přepravy) za účelem umožnění spotřebitelům, aby si tyto výrobky mohli pohodlně prohlížet a nakupovat a elektronický obchod prostřednictvím Internetu (on-line-shop), vše s výrobky: chemické výrobky určené pro průmysl, vědu a fotografii, jakož i pro zemědělství, zahradnictví a lesnictví, umělé pryskyřice v surovém stavu, plastické hmoty v surovém stavu, hnojiva pro půdu, hasicí přístroje (složení), prostředky pro kalení a letování kovů, chemické výrobky určené ke konzervování potravin, tříslicí materiály, lepidla pro průmysl, barvy, nátěry, laky, ochranné výrobky proti korozi a proti deteriorizaci dřeva, barviva, mořidla, přírodní pryskyřice v surovém stavu, kovy listkové a práškové pro malíře, dekoratéry a umělce, přípravky pro bělení a jiné prací prostředky, přípravky pro čištění, leštění, odmašťování a broušení, mýdla, parfumerie, vonné oleje, kosmetika, vlasové vody (lotions), zubní pasty, průmyslové oleje a tuky, mazadla, výrobky pro pohlcování, zavlažování a vázání prachu, paliva včetně benzínu pro motory a osvětlovací látky, svíčky a knoty, farmaceutické a veterinářské výrobky, hygienické výrobky pro léčebné účely, dietní potraviny a dietetické přípravky pro léčebné nebo veterinární účely, potraviní doplňky pro lidskou potřebu a pro zvířata, náplasti, obvazový materiál, materiály pro plombování zubů a pro zubní otisky, dezinfekční přípravky, výrobky pro hubení škodlivých zvířat, fungicidy, herbicidy, obecné kovy a jejich slitiny, kovové stavební materiály, kovové stavební materiály přenosné, kovové materiály pro železnice, kovové kabely a dráty neelektrické, kovové potřeby zámečnické a klempířské, kovové trubky, seřfy, kovové výrobky, rudy, stroje a obráběcí stroje, motory (s výjimkou motorů pro pozemní vozidla), spojky a transmisní zařízení mimo ty, které jsou pro pozemní vozidla, zemědělské nástroje, kromě nástrojů poháněných ručně, lišně pro vejce, prodejní automaty, nářadí a nástroje s ručním pohonem, nože, vidličky a lžice, sečné zbraně, břitvy, přístroje a nástroje vědecké, námořní, geodetické, fotografické, filmové, optické, přístroje pro vážení, měření, signalizaci, kontrolu (inspekci), záchranu a přístroje pro vyučování, přístroje a nástroje pro vedení, přepínání, přeměnu, akumulaci, regulaci nebo řízení elektrického proudu, přístroje pro záznam, převod, reprodukci zvuku nebo obrazu, nosiče dat magnetické, záznamové disky, kompaktní disky, DVD a ostatní digitální záznamové nosiče, ústrojí pro přístroje na mince, pokladny registrační, kalkulačky, zařízení na zpracování dat, počítače, počítačový software, hasicí přístroje, přístroje a nástroje chirurgické, zubní a veterinářské, umělé údy, oči a zuby, ortopedické potřeby, materiál na sešívání ran, přístroje pro osvětlení, topení, výrobu páry, pro vaření, přístroje chladicí, pro sušení, ventilaci, rozvod vody a sanitární zařízení, vozidla, dopravní prostředky pozemní, vzdušné nebo vodní, stělné zbraně, střelivo (munice) a střely, výbušniny, ohňostroje, vzácné kovy a jejich slitiny a výrobky z těchto látek nebo postříbřeného nebo pozlaceného kovu, klenoty, bižuterie, drahokamy, hodinářské potřeby a chronometrické přístroje, hudební nástroje, papír, lepenka a výrobky z těchto materiálů, tiskárenské výrobky, potřeby pro knižní vazby, fotografie, papírenské zboží, lepidla pro papírenství nebo domácnost, materiál pro umělce, štetce, psací stroje a kancelářské potřeby (vyjímaje nábytek), učební a vyučovací pomůcky s výjimkou přístrojů, plastické obaly, tiskářské typy, štočky, kaučuk, gutaperča, guma, azbest, slída a výrobky z těchto materiálů, polotovary z plastických hmot, materiály těsnící, ucpávací a izolační, ohebné trubky nekovové, kůže a její imitace, zboží vyrobené z těchto materiálů, zvířecí kůže, usně, kufry a cestovní tašky, deštníky a slunečníky, vycházkové hole, biče, jezdecké postroje a sedla, stavební materiály nekovové, neohebné trubky nekovové pro stavebnictví, asfalt, smůla, přenosné konstrukce nekovové, nekovové pomníky, nábytek, zrcadla, rámy, výrobky ze dřeva, korku, rákosu, vrbového proutí, z rohu, kosti, slonoviny, z kotic, želvoviny, jantaru, perleti, mořské pěny, náhražky všech těchto materiálů nebo náhražky z plastických hmot, pomůcky a nádoby pro kuchyň, hřebeny a mycí houby, kartáče (s výjimkou štětů), materiály pro

výrobu kartáčů, čisticí potřeby, drátky na čištění parket, sklo surové nebo opracované (s výjimkou stavebního skla), sklo, porcelán a majolika, lana, provazy, sítky, stany, plachty, plachtoviny, pytle, materiál na vycpávky (s výjimkou kaučuku nebo plastických hmot), textilní materiály ze surových vláken, vlákna pro textilní účely, textil a textilní zboží, povlečení, ubrusy, oděvy, obuv, kloboučnické zboží, krajky a výšivky, stuhy a tkaničky, knoflíky, háčky a očka, poutka - galanterie, špendlíky a jehly, umělé květiny, koberce, rohožky, rohože, linoleum a jiné obklady podlah, tapety na stěny nikoliv textilní, hry, hračky, potřeby pro gymnastiku a sport, vánoční ozdoby, maso, ryby, drůbež a zvěřina, masové výtažky, konzervované, mražené, sušené a vařené ovoce a zelenina, želé, džemy, kompoty, vejce, mléko a mléčné výrobky, jedlé oleje a tuky, káva, čaj, kakao a kávové náhražky, rýže, tapioka a ságo, mouka a obilninové přípravky, chléb, pečivo a cukrovinky, polevy, cukr, med, melasa, droždí, prášek do pečiva, sůl, hořčice, ocet, omáčky (chuťové přísady), koření, zmrzlina, zrní a zemědělské, zahradnické a lesní produkty, živá zvířata, čerstvé ovoce a zelenina, semena, rostliny a květiny, krmiva pro zvířata, slad, piva, minerální vody, šumivé nápoje a jiné nápoje nealkoholické povahy, vše v rámci této třídy, služby dovozní a vývozní agentury; (37) stavby, veškeré stavební práce, též přípravné a dokončovací, údržbářsko-opravná činnost, instalování, montáž, demontáž, servis, opravy kolejových vozidel a železničních vagónů, informace o opravách, obnova strojů (použitých nebo částečně zničených), pronájem strojních, obráběcích a stavebních strojů vše v rámci této třídy, poradenská, konzultační a informační činnost týkající se uvedených služeb, zahrnutých v této třídě; (40) zpracování materiálů mechanickou, tepelnou či chemickou transformací, kovovýroba, zpracování kovů, zejména obrábění a tváření, svařování a pálení, soustružení, frézování, řezání, dělení, zejména laserem a plazmou, hoblování, vrtání, broušení, kovářské práce, výroba energie, řízení a nakládání s odpady v rámci této třídy, poradenství, konzultační a informační činnost týkající se uvedených služeb, zahrnutých v této třídě.

(590) Barevná

(730) LICHNA TRADE CZ, s.r.o., K čističce 638, Sviadnov, 73925, CZ

(740) Silesia Patent & Trademark s.r.o., Pod Školou 1278, Šenov, 73934

(210) O-514969

(220) 10.07.2014

(320) 10.07.2014

(511) 9, 16, 35, 38, 39, 40, 41, 42, 44

(540)

AC 24

(510) (9) nosiče audiovizuálních záznamů, nosiče pro počítačové programy; (16) tiskoviny všeho druhu, zejména noviny, časopisy, knihy, propagační materiály, fotografie; (35) reklamní a inzertní služby, informační a zprostředkovatelská agentáž, rozhlasová a televizní reklama a inzercie, průzkum trhu, obchodní činnost týkající se uvedených výrobků ve třídách 9 a 16, průzkumy veřejného mínění; (38) rozhlasové a televizní vysílání, přístup k internetovému portálu; (39) služby distribuční (přeprava), zejména distribuce knih, novin a časopisů a s tím související zprostředkovatelské služby; (40) služby tiskárny a polygrafické služby všeho druhu; (41) nakladatelské, vydavatelské a distribuční (jiné než doprava) služby, zejména vydávání knih, novin, časopisů a jejich distribuce (jiná než doprava), pořizování obrazových a zvukových záznamů, tvorba rozhlasových, filmových a jiných audiovizuálních programů, pronájem rozhlasové, televizní, filmové a jiné audiovizuální techniky, výchova, fotografování, fotoreportáže (reportérské služby); (42) programování pro samotné počítače, pronájem počítačů a ostatní služby spojené s tvorbou a využíváním programů pro samočinné počítače; (44) fyzikální terapie, fyzioterapie, psycholog (služby -).

(730) AC 24 s.r.o., Jaurisova 515/4, Praha 4 - Michle, 140 00, CZ

(210) O-515321

(220) 28.07.2014

(320) 28.07.2014

(511) 9, 16, 35, 36, 38, 41, 42

(540)

ČSOB Pojišťovna - Pojištění je dobrá rada

(510) (9) multifunkční magnetické a čipové karty včetně karet bezkontaktních pro oblast pojišťovacích, leasingových, peněžních a finančních služeb i pro obchodní síť, elektronické peněženky, magnetické karty a karty s pamětí nebo s mikroprocesorem, platební karty, veškerá paměťová média spadající do této třídy, sloužící k šíření edice uživatelských i odborných informací, počítačové programy, nosiče digitálních podpisů k identifikaci odesílatele, elektronické reklamní, inzertní, propagační, uživatelské a instruktážní materiály i tiskoviny zařazené v této třídě, tiskoviny všeho druhu a ostatní polygrafické výrobky v elektronické podobě a na nosičích; (16) cenné papíry, tiskoviny a veškeré polygrafické výrobky, billboardy (z papíru), veškeré propagační, reklamní, inzertní, informační a instruktážní materiály spadající do této třídy, gratulace, upomínkové předměty nezařazené do jiných tříd, obaly a výrobky z plastů spadající do této třídy, papír a papírnické výrobky spadající do této třídy, všechny výše uvedené výrobky užívané v oblasti pojišťovnictví, zábranných, zajišťovacích a finančních služeb; (35) televizní a rozhlasová reklama, merchandising, činnost organizačně-ekonomických poradců, profesionální obchodní průzkum týkající se hodnocení dynamiky a platební schopnosti podnikatelských subjektů, administrativní služby, automatizované zpracování dat a komerčních informací, marketing, propagační, reklamní a inzertní služby prostřednictvím jakéhokoliv média, prostřednictvím telefonní, datové nebo informační sítě a jejich distribuce, venkovní reklama, služby komerční informační kanceláře a obchodní informační servis, spadající do této třídy, reklamní prezentace na výstavách a veletrzích, zprostředkovatelské služby v oblasti vydávání reklamních, inzertních a propagačních tiskovin a zajištění jejich distribuce; (36) veškeré pojišťovací, zajišťovací a zábranné služby spolu se službami s nimi souvisejícími v rámci této třídy, finanční služby spolu s poskytnutím nadstandardních produktů v oblasti pojištění, peněžní služby poskytované elektronicky a prostřednictvím telefonu, pojištění zejména v oblasti životního a úrazového pojištění, škod na dopravních prostředcích, pojištění přepravovaných věcí, zavazadel a jiného majetku, pojištění škod na majetku způsobené požárem, výbuchem, všemi přírodními živly, pádem letadla i jinými způsoby, pojištění odpovědnosti za škodu vyplývající z vlastnictví nebo užití pozemního motorového dopravního prostředku včetně odpovědnosti dopravce, všeobecné pojištění za škodu i odpovědnosti za škody na životním prostředí a/nebo pojištění různých finančních ztrát, pojištění v oblasti finančních služeb osobám v nouzi během cestování nebo pobytu mimo místa trvalého bydliště, peněžní služby, přijímání finančních prostředků a jejich správa, finanční odhady a oceňování movitého i nemovitého majetku, vydávání platebních karet, poskytování finančních služeb kartami kreditními, magnetickými, čipovými, multifunkčními, elektronickými peněženkami nebo jinými kartami s inteligencí, finanční sponzorování, investování do cenných papírů, hypoteční financování a leasing, služby v oblasti finančních instrumentů spadající do této třídy, finanční analýzy, manažerské služby a makléřské služby v oblasti peněžnictví, pojištění a zajištění majetku, zprostředkovatelské služby v oblasti stavebního spoření, poskytování služeb v oblasti peněžnictví a pojištění na výstavách a veletrzích, pronájem bytových a nebytových prostor související s pojišťovací činností, funkce správce majetkových účastí v dceřiných i jiných společnostech, šetření pojistných událostí a likvidátorské služby, služby osobních finančních a pojišťovacích poradců, služby v oblasti podpory a rozvoje pojišťovnictví spadající do této třídy, veškeré konzultační služby v oblasti financí, pojištění, stavebního spoření a úvěrování, poskytování služeb v oblasti pojištění a služeb s nimi souvisejícími v rámci této třídy prostřednictvím elektronických médií; (38) poskytování, šíření a výměna informací prostřednictvím globálních telekomunikačních sítí a Internetu, šíření a výměna informací prostřednictvím počítačové sítě, počítačová komunikace, poskytování komunikačních služeb prostřednictvím elektronických médií, šíření informací formou www stránek a šíření elektronických tiskovin, provozování nepřetržité infolinky, informační kancelář, šíření informací prostřednictvím televizního a rozhlasového vysílání; (41) výchova a vzdělávání v celé oblasti pojištění, zábranných, zjišťovacích a finančních službách, vydavatelská a nakladatelská činnost, elektronická ediční činnost a publikování (DTP); (42) služby v oblasti kódování a dekódování zabezpečovacích systémů (tvorba software), počítačové programování, služby v oblasti vývoje a výzkumu nových finančních a pojišťovacích instrumentů (software).

- (730) **ČSOB Pojišťovna, a. s., člen holdingu ČSOB**, Masarykovo náměstí
1458, Pardubice - Zelené Předměstí, 53218, CZ
(740) MIRA Patentová a známková kancelář, Blanka Fišerová, V Kapslovně 11,
Praha 3 - Žižkov, 13000

- (210) **O-515488**
(220) 04.08.2014
(320) 04.08.2014
(511) 35, 36, 39, 41, 42
(540)



- (510) (35) propagační činnost, reklama, veřejnost (styky s -), pronájem a zprostředkování pronájmu reklamních ploch, pronájem a zprostředkování pronájmu reklamní doby v komunikačních médiích, marketing, marketingové studie, průzkum trhu, pomoc při řízení obchodní činnosti, provozní audit, obchodní nebo podnikatelský průzkum, hospodářské a ekonomické prognózy, analýzy nákladů, efektivnost provozu a racionalizace práce, obchodní management a podnikové poradenství, poradenství (odborné obchodní -), sjednávání a uzavírání obchodních transakcí pro třetí strany, zprostředkování komoditních obchodů, komoditní obchody, licence na výroby a služby ostatních (komerční správa -), obchodní administrativy, kancelářské práce, správa a řízení společností v rámci holdingu; (36) pojištění, služby finanční, finanční operace, obchodování s akciemi a obchodními podíly, komoditní obchody, kapitálové investice, finanční analýzy, správa majetku, služby peněžní, služby nemovitostní, pronájem nemovitosti, nemovitosti (obchodování s -), nemovitosti (zprostředkování -), správa nemovitosti, makléřské služby, konzultační služby (finanční -), investiční a developerská činnost, zprostředkovatelské a konzultační služby v oblasti realit a investic; (39) doprava, obchodní nákladní doprava, zprostředkování (doprava -), pronájem dopravních prostředků, balení a skladování zboží, skladovací kontejnery (pronájem zboží (doručování -), organizování cest; (41) výchova, vzdělávání, organizování a vedení seminářů, zábava, sportovní a kulturní aktivity, služby klubové (výchovně-zábavné -), školení (pořádání a řízení); (42) vědecké a technologické služby a související výzkum a projektování, analytické a výzkumné služby v průmyslu, navrhování a vývoj počítačového hardwaru a softwaru, design (umělecký -), design průmyslový, vědecký výzkum, výzkum v oboru strojírenství, studie technických projektů.

- (730) **REID Investment, a.s.**, Karolinská 661/4, Praha 8 - Karlín, 18600, CZ
(740) Advokátní kancelář Hartmann, Jelínek, Fraňa a partneři s.r.o., Mgr.
Ludmila Kutějová, Sokolovská 49, Praha 8, 18600

- (210) **O-515643**
(220) 11.08.2014
(320) 11.08.2014
(511) 35, 36, 37, 38, 41, 42, 43, 45
(540)



- (510) (35) dodavatelské služby pro třetí osoby, propagační činnost, reklama (propagace), propagace a inzerce prostřednictvím všech druhů médií, reklama on-line v počítačové síti, rozšiřování reklamních materiálů zákazníkům (letáky, prospekty, tisky, vzorky), rozšiřování reklamních nebo inzertních materiálů, reklamní agentury, pronájem reklamních ploch, inzerce poštou, poradenské služby obchodní nebo podnikatelské při řízení podniku, marketing, pomoc při řízení obchodní činnosti, podnikové poradenství a obchodní management, obchodní administrativy, kancelářské práce, hospodářské (ekonomické) prognózy, poradenská činnost v rámci této třídy, účetnictví, poskytování obchodních informací prostřednictvím webových stránek, obchodní správa podnikatelského projektu pro stavební projekty, styky s veřejností, televizní reklama, venkovní reklama; (36) finanční analýzy, pronájem bytů, makléřské služby, obchodování s nemovitostmi, pronájem nemovitostí, pojištění, služby realitní kanceláře, služby finanční, služby peněžní, služby nemovitostní, správa nemovitostí; (37) stavebnictví, stavitelství, opravy staveb, instalátorské služby ve stavebnictví, stavební dozor, poskytování stavebních informací, developerská činnost ve stavebnictví; (38) spoje (komunikace), informační agentury; (41) výchova, vzdělávání, zábava, sportovní a kulturní aktivity; (42) inženýrské služby, zajišťování technických studií domů a bytů, zajišťování projektové dokumentace domů a bytů a jejího zpracování, provádění expertiz ve výstavbě, vytváření návrhů kolekcí domů, architektonické poradenství, projektová činnost, služby bytového architekta, výtvarné návrhy interiérů - designéřská činnost, návrhářství bytové a kancelářské, projektování pozemních staveb, architektonické poradenství; (43) hostinská činnost, provozování a pronájem restaurací, barů, vináren, kaváren, cukráren, zařízení rychlého stravování a jiných stravovacích zařízení, ubytovací činnost, provozování a pronájem hotelů, penzionů a jiných ubytovacích zařízení; (45) právnícké komerční služby, poradenství v oblasti bezpečnosti.
- (590) Barevná
(730) **Marina Island s.r.o.**, Jankovcova 1595/14, Praha 7, 17000, CZ

- (210) **O-515791**
(220) 18.08.2014
(320) 18.08.2014
(511) 9, 16, 25, 28, 35, 38, 41
(540)

Týden v ringu

- (510) (9) aparáty pro záznam, uchování, převod, přenos nebo reprodukci zvuku nebo obrazu, magnetické nebo optické suporty zvukových nebo zvukově obrazových záznamů, přístroje pro zpracování informací a počítače a telefony, včetně jejich jednotlivých součástí a náhradních dílů ze třídy 9, počítačové hry s výstupem na PC nebo na TV, hrací skříně uváděné v činnost vhozením mince, reklamní světelné přístroje, nosiče záznamů nahrané i nenahrané, videokazety nahrané i nenahrané, audiokazety nahrané i nenahrané, audiovizuální programy, audioprogramy, audiovizuální díla na nosičích, audiovizuální díla v digitální podobě, filmy, hudební díla na nosičích nebo v elektronické podobě, CD disky, programové vybavení pro počítače, software, hardware výpočetní techniky nebo komunikační nebo informační techniky, elektronické databáze a databázové produkty, informace a data a databáze a záznamy v elektronické podobě, elektronické nebo datové nebo informační nebo komunikační nebo výpočetní sítě, včetně jednotlivých součástí a náhradních dílů obsažených ve třídě 9, multimediální aplikace, elektronické multimediální nebo elektronické informační katalogy,

elektronické časopisy, elektronická periodika a knihy v elektronické podobě; (16) výrobky z papíru, a to plakáty, fotografie, kalendáře, pohlednice, gratulace, dopisní papíry, obálky, samolepky, obtisky, poznámkové bloky, desky na spisy, pořadače, omalovánky, activity books, balící papír, obaly všeho druhu papírové, listy, pytlíky a sáčky pro obalovou techniku, papírové hračky, školní sešity, skicáky, tužky, pastelky, tuhy, gumy, ořezávátka, ořezávátka strojky, penály, papírové tašky, umělohmotné tašky, papírové kapesníky, papírové ubrusy a ubrusky, mikrotenové sáčky, těžítka na papíry, tiskoviny, tiskopisy, časopisy, periodika, knihy, databázové produkty v papírové formě, reklamní a informační výrobky v papírové formě, data a databáze obecně na papírových nosičích, tiskárenské výrobky, učební pomůcky v rámci této třídy, umělecké nebo ozdobné předměty z papíru; (25) obleky, obuv, pokrývky hlavy, kabáty, saka dámská, pánská, kostýmy, halenky, košile, spodní prádlo dámské, pánské, boty dámské, pánské, společenské, sportovní, letní, zimní, speciální, boty do vody, pantofle, trepky, klobouky dámské, pánské, společenské, speciální, čepice, včetně plетенých, ušanky, šály, šátky, rukavice, ponožky, podkolenky, punčochy, punčochové kalhoty, šortky, plavky dámské, dětské, pánské; (28) pexesa, hrací karty, vykládací karty, hlavolamy papírové; (35) reklamní, inzertní a propagační činnost, marketing, pronájem reklamních informačních míst v rámci této třídy, činnost reklamní agentury, zprostředkování obchodu s výrobky uvedenými ve tř. 9, 16, 25 a 28, merchandising, franchising, automatizované zpracování dat, služby, které zahrnují záznam, přepis, vypracování, kompilaci, přenášení nebo systematickosti písemných či datových či elektronických sdělení a záznamů, jakož i využívání nebo kompilaci matematických a statistických údajů, organizační zabezpečování televizního vysílání, podporování a intenzifikace obchodních služeb založené na zvýhodňování klíčových spolupracovníků a klientů, poskytování věrnostních a bonusových systémů, jako například poskytování slev a odměn, výstavy komerční nebo reklamní nebo propagační, předvádění zboží prostřednictvím Internetu nebo katalogu nebo výstav za účelem reklamy a/nebo prodeje, přeskupování a shromažďování (kromě dopravy) různých výrobků pro třetí osoby za účelem umožnit spotřebiteli pohodlně vybrat, prohlížet a kupovat (kromě přepravy) prostřednictvím katalogu a/nebo Internetu a/nebo zásilkového prodeje, zásilkový prodej zboží uvedeného ve třídách 9, 16, 25 a 28; (38) telekomunikace, služby umožňující komunikaci jedné osoby s druhou, televizní vysílání, rozhlasové vysílání, digitální vysílání, televizní vysílání programů, televizní vysílání zábavných, vzdělávacích, výchovných, soutěžních, diskusních a informačních pořadů, telematika, šíření, výměna nebo získávání zpráv a informací, šíření elektronických časopisů, informací, elektronických periodik, knih v elektronické podobě, audio a audiovizuálních děl prostřednictvím informační, datové, elektronické, komunikační, telekomunikační nebo počítačové sítě, zejména Internetu, pomocí satelitů a jiných sítí, informační služby na Internetu související s televizním vysíláním, služby na Internetu související s televizním vysíláním, komunikace, poradenská činnost v oblasti sdělovacích prostředků, telekomunikací a informačních služeb v oblasti telekomunikací, informační kancelář (poskytování informačních služeb prostřednictvím počítačů), pronájem komunikačních míst; (41) tvorba televizních, audiovizuálních a rozhlasových pořadů, nakladatelství a vydavatelství, ediční činnost, publikační činnost, nahrávání nosičů zvukových nebo obrazových zvukových, půjčování nahraných zvukových a zvukově obrazových záznamů, šíření audiovizuálních děl, filmová produkce, agenturní činnost v oblasti kultury, zprostředkování v oblasti kultury, výchovy, zábavy a sportu, výchovná, vzdělávací, soutěžní a zábavní činnost, organizace, provozování a provádění her a soutěží i veřejných, výstavní činnost v oblasti kultury, zábavy a vzdělávání, výuka a školení, kurzy, vydávání literatury k danému tématu, výstava knih, fejetonů a článků v periodikách, prezentace a výuka s použitím hudebních nástrojů, kurzy autopatie, tvorba audio a videonahrávek s danou tematikou, kurzy a přednášky Feng Shui, kurzy a přednášky magické kuchyně, kurzy vaření pro tělo i duši, přednášky o kartách, runách, astrologii, numerologii, snech, bylinách.

(730) **Barrandov Televizní Studio a.s.**, Kříženeckého náměstí 322, Praha 5, 15200, CZ

(210) **O-515792**
 (220) 18.08.2014
 (320) 18.08.2014
 (511) 9, 16, 25, 28, 35, 38, 41
 (540)

Ring Týdne

(510) (9) aparáty pro záznam, uchování, převod, přenos nebo reprodukci zvuku nebo obrazu, magnetické nebo optické suporty zvukových nebo zvukově obrazových záznamů, přístroje pro zpracování informací a počítače a telefony, včetně jejich jednotlivých součástí a náhradních dílů ze třídy 9, počítačové hry s výstupem na PC nebo na TV, hrací skříně uváděné v činnosti vhozením mince, reklamní světelné přístroje, nosiče záznamů nahrané i nenahrané, videokazety nahrané i nenahrané, audiokazety nahrané i nenahrané, audiovizuální programy, audioprogramy, audiovizuální díla na nosičích, audiovizuální díla v digitální podobě, filmy, hudební díla na nosičích nebo v elektronické podobě, CD disky, programové vybavení pro počítače, software, hardware výpočetní techniky nebo komunikační nebo informační techniky, elektronické databáze a databázové produkty, informace a data a databáze a záznamy v elektronické podobě, elektronické nebo datové nebo informační nebo komunikační nebo výpočetní sítě, včetně jednotlivých součástí a náhradních dílů obsažených ve třídě 9, multimediální aplikace, elektronické multimediální nebo elektronické informační katalogy, elektronické časopisy, elektronická periodika a knihy v elektronické podobě; (16) výrobky z papíru, a to plakáty, fotografie, kalendáře, pohlednice, gratulace, dopisní papíry, obálky, samolepky, obtisky, poznámkové bloky, desky na spisy, pořadače, omalovánky, activity books, balící papír, obaly všeho druhu papírové, listy, pytlíky a sáčky pro obalovou techniku, papírové hračky, školní sešity, skicáky, tužky, pastelky, tuhy, gumy, ořezávátka, ořezávátka strojky, penály, papírové tašky, umělohmotné tašky, papírové kapesníky, papírové ubrusy a ubrusky, mikrotenové sáčky, těžítka na papíry, tiskoviny, tiskopisy, časopisy, periodika, knihy, databázové produkty v papírové formě, reklamní a informační výrobky v papírové formě, data a databáze obecně na papírových nosičích, tiskárenské výrobky, učební pomůcky v rámci této třídy, umělecké nebo ozdobné předměty z papíru; (25) obleky, obuv, pokrývky hlavy, kabáty, saka dámská, pánská, kostýmy, halenky, košile, spodní prádlo dámské, pánské, boty dámské, pánské, společenské, sportovní, letní, zimní, speciální, boty do vody, pantofle, trepky, klobouky dámské, pánské, společenské, speciální, čepice, včetně plетенých, ušanky, šály, šátky, rukavice, ponožky, podkolenky, punčochy, punčochové kalhoty, šortky, plavky dámské, dětské, pánské; (28) pexesa, hrací karty, vykládací karty, hlavolamy papírové; (35) reklamní, inzertní a propagační činnost, marketing, pronájem reklamních informačních míst v rámci této třídy, činnost reklamní agentury, zprostředkování obchodu s výrobky uvedenými ve tř. 9, 16, 25 a 28, merchandising, franchising, automatizované zpracování dat, služby, které zahrnují záznam, přepis, vypracování, kompilaci, přenášení nebo systematickosti písemných či datových či elektronických sdělení a záznamů, jakož i využívání nebo kompilaci matematických a statistických údajů, organizační zabezpečování televizního vysílání, podporování a intenzifikace obchodních služeb založené na zvýhodňování klíčových spolupracovníků a klientů, poskytování věrnostních a bonusových systémů, jako například poskytování slev a odměn, výstavy komerční nebo reklamní nebo propagační, předvádění zboží prostřednictvím Internetu nebo katalogu nebo výstav za účelem reklamy a/nebo prodeje, přeskupování a shromažďování (kromě dopravy) různých výrobků pro třetí osoby za účelem umožnit spotřebiteli pohodlně vybrat, prohlížet a kupovat (kromě přepravy) prostřednictvím katalogu a/nebo Internetu a/nebo zásilkového prodeje, zásilkový prodej zboží uvedeného ve třídách 9, 16, 25 a 28; (38) telekomunikace, služby umožňující komunikaci jedné osoby s druhou, televizní vysílání, rozhlasové vysílání, digitální vysílání, televizní vysílání programů, televizní vysílání zábavných, vzdělávacích, výchovných, soutěžních, diskusních a informačních pořadů, telematika, šíření, výměna nebo získávání zpráv a informací, šíření elektronických časopisů, informací, elektronických periodik, knih v elektronické podobě, audio a audiovizuálních děl prostřednictvím informační, datové, elektronické, komunikační, telekomunikační nebo počítačové sítě, zejména Internetu, pomocí satelitů a jiných sítí, informační služby na Internetu související s televizním vysíláním, služby na Internetu související s televizním vysíláním, komunikace, poradenská činnost v oblasti sdělovacích prostředků, telekomunikací a informačních služeb v oblasti telekomunikací, informační kancelář (poskytování informačních služeb prostřednictvím počítačů), pronájem komunikačních míst; (41) tvorba televizních, audiovizuálních a rozhlasových pořadů, nakladatelství a vydavatelství, ediční činnost, publikační činnost, nahrávání nosičů zvukových nebo

obrazově zvukových, půjčování nahraných zvukových a zvukově obrazových záznamů, šíření audiovizuálních děl, filmová produkce, agenturní činnost v oblasti kultury, zprostředkování v oblasti kultury, výchovy, zábavy a sportu, výchovná, vzdělávací, soutěžní a zábavní činnost, organizace, provozování a provádění her a soutěží i veřejných, výstavní činnost v oblasti kultury, zábavy a vzdělávání, výuka a školení, kurzy, vydávání literatury k danému tématu, výstava knih, fejetonů a článků v periodikách, prezentace a výuka s použitím hudebních nástrojů, kurzy autopatie, tvorba audio a videonahrávek s danou tematikou, kurzy a přednášky Feng Shui, kurzy a přednášky magické kuchyně, kurzy vaření pro tělo i duši, přednášky o kartách, runách, astrologii, numerologii, snech, bylinách.

(730) **Barrandov Televizní Studio a.s.**, Kříženeckého náměstí 322, Praha 5, 15200, CZ

(210) **O-516299**

(220) 08.09.2014

(320) 08.09.2014

(511) 17, 24, 28

(540)



(510) (17) gumičky a výrobky z gumy pro výrobu a tvoření ozdob, bižuterie a šperků, gumové pásky pro tvoření bižuterie a ozdob; (24) tkaniny a textilní výrobky, které nejsou uvedeny v jiných třídách, pokrývky ložní, ubrusy; (28) hry, hračky, vánoční ozdoby, sportovní náčiní, gumové pásky pro tvoření bižuterie a ozdob.

(730) **STAR IMPEX, spol. s r.o.**, Náchodská 2907, Praha 9 - Horní Počernice, 19300, CZ

(740) Loskotová a partneři, patentová a známková kancelář, Ing. Gabriela Loskotová, K Závětínám 727, Praha 5, 15500

(210) **O-516926**

(220) 07.10.2014

(320) 07.10.2014

(511) 16, 20, 21, 32

(540)



(510) (16) letáky, kalendáře, fotografie, tácky, tiskopisy, fotografie, pohledy, tiskoviny, mapy, igelitové a papírové tašky, balicí papíry; (20) nábytek, zrcadla, rámy, nábytek a figurky ze dřeva, korku, rákosy, proutí, kostí, perleti a z náhražek materiálů z plastických hmot, vše patří do třídy 20; (21) nádoby, vázy, figurky a dekorativní předměty ze skla, keramiky, porcelánu a majoliky, vše patří do tř. 21, hřebenů, nádob pro domácnost; (32) nealkoholické nápoje.

(590) Barevná

(730) **HOJSOVKA s.r.o.**, Břidlicová 33, Plzeň, 32600, CZ

(740) PROPATENT, Ing. Vlasta Sedláčková, Pod Pekařkou 1, Praha 4, 14700

(210) **O-517119**

(220) 14.10.2014

(320) 14.10.2014

(511) 7, 9, 11, 35, 37, 39, 40, 42

(540)

TERBA

(510) (7) spalovací motory stabilní na plynná i klasická paliva, příslušenství spalovacích motorů stabilních, kogenerační jednotky s plynovými motory, kogenerační jednotky s motory na klasická paliva, elektrické turboalternátory a hydroalternátory, termodynamické generátory; (9) přístroje a zařízení na akumulaci elektřiny a tepla, energetické přístroje a řídicí energetické systémy, elektrické generátory a zdroje elektrické energie, zařízení, stroje, přístroje a nástroje všeho druhu, zejména pro měření elektrických veličin pro účely signalizační, záchranné a vyučovací, elektrická a elektronická zařízení pro dozor, ověřování a dálkové ovládání průmyslových operací, dynam, generátorů, alternátorů, transformátorů, rozvaděčů, elektrických kabelů a vodičů, bleskojistek, jističů, spínačů, vypínačů, akumulátorů, baterií, dozoren, velinů, elektroměrů, fázovacích zařízení, ochranných jiskřišť, kondenzátorů, zařízení pro kompenzaci účinníku, elektrické konvertory, měřicí, odpojovače, přepětové ochrany, elektroenergetické a rozvodné soustavy, elektrické regulátory, relé, tlumivky, izolátory přepětí, stožary pro elektrická vedení, software a hardware počítačů; (11) rekuperační zařízení k využití tepla, zařízení, stroje, přístroje a nástroje pro výrobu tepla; (35) zprostředkovatelská činnost v oblasti spalovacích motorů a kogeneračních jednotek a s produkty výše uvedenými ve třídách 7, 9 a 11, prodej, dovoz a vývoz elektřiny, prodej tepla; (37) stavby a opravy všeho druhu, a to výstavba, opravy, rekonstrukce, modernizace a likvidace energetických zařízení, výstavba průmyslových staveb, pronájem a leasing dílenských strojů a zařízení, zejména pro energetické systémy; (39) doprava a skladování, zejména přenos a tranzit elektřiny, rozvod tepla; (40) výroba elektřiny a tepla, energetické zpracování skládkového plynu; (42) výzkum a vývoj spalovacích motorů a kogeneračních jednotek, inženýrská, projekční, poradenská, zprostředkovatelská a obstaravatelská činnost v odvětví energetiky.

(590) Barevná

(730) **TERBA s.r.o.**, Beranových 65, Praha 9 - Letňany, 19900, CZ

(210) **O-517132**

(220) 14.10.2014

(320) 14.10.2014

(511) 9, 16, 35, 41

(540)

xLege

(510) (9) databáze (elektronické), nahraný obsah (počítačové programy, data a informace), obsah médií; (16) vyučovací pomůcky a potřeby, tiskoviny, psací potřeby a razítka, papírové zboží a učební pomůcky, papír a lepenka, knihy; (35) administrativní zpracování dat, kancelářské služby, konzultační a poradenské služby a pomoc v oblasti reklamní, marketingové a propagační činnosti, obchodní konzultační a poradenské služby, obchodní služby a informace pro spotřebitele, pomoc v obchodní a podnikatelské činnosti, management a administrativní služby, poskytování prostor, času a médií pro reklamu, reklamní, marketingové a propagační služby, služby vztahů s veřejností (public relations), věrnostní, pobídkové a bonusové programy; (41) vzdělávání a výuka, konference, výstavy a soutěže, překladatelské a tlumočnické služby, vydavatelská činnost a zpravodajství.

(730) **Kocián Šolc Balaščík, advokátní kancelář, s.r.o.**, Jungmannova 745/24, Praha 1, 11000, CZ

(210) **O-517133**
(220) 14.10.2014
(320) 14.10.2014
(511) 9, 16, 35, 41
(540)

Lege

(510) (9) databáze (elektronické), nahraný obsah (počítačové programy, data a informace), obsah médií; (16) vyučovací pomůcky a potřeby, tiskoviny, psací potřeby a razítka, papírnické zboží a učební pomůcky, papír a lepenka, knihy; (35) administrativní zpracování dat, kancelářské služby, konzultační a poradenské služby a pomoc v oblasti reklamní, marketingové a propagační činnosti, obchodní konzultační a poradenské služby, obchodní služby a informace pro spotřebitele, pomoc v obchodní a podnikatelské činnosti, management a administrativní služby, poskytování prostor, času a médií pro reklamu, reklamní, marketingové a propagační služby, služby vztahů s veřejností (public relations), věrnostní, pobídkové a bonusové programy; (41) vzdělávání a výuka, konference, výstavy a soutěže, překladatelské a tlumočnické služby, vydavatelská činnost a zpravodajství.
(730) **Kocián Šolc Balašík, advokátní kancelář, s.r.o.**, Jungmannova 745/24, Praha 1, 11000, CZ

(210) **O-517134**
(220) 14.10.2014
(320) 14.10.2014
(511) 16, 33
(540)



(510) (16) tiskoviny; (33) vína.
(730) **ZNOVÍN ZNOJMO, a.s.**, Šatov 404, Šatov, 67122, CZ
(740) Rott, Růžička & Guttman Patentové, známkové a advokátní kanceláře, JUDr. Michal Růžička, Vinohradská 37, Praha 2, 12000

(210) **O-517136**
(220) 14.10.2014
(320) 14.10.2014
(511) 16, 33
(540)



(510) (16) tiskoviny; (33) vína.
(590) Barevná
(730) **ZNOVÍN ZNOJMO, a.s.**, Šatov 404, Šatov, 67122, CZ
(740) Rott, Růžička & Guttman Patentové, známkové a advokátní kanceláře, JUDr. Michal Růžička, Vinohradská 37, Praha 2, 12000

(210) **O-517326**
(220) 15.12.2014
(320) 15.12.2014
(511) 9, 35, 37, 42
(540)

**CZC.CZ**
rozumíme vám i elektronice

(510) (9) mobily a jejich příslušenství, tablety, počítače, notebooky a jejich příslušenství; (35) internetový obchod (e-shop) s výrobky uvedenými ve třídě 9, velkoobchodní a maloobchodní prodej výrobků uvedených ve třídě 9, zprostředkování obchodu s výrobky uvedenými ve třídě 9; (37) instalace, opravy a servis elektronických zařízení uvedených ve třídě 9; (42) navrhování a vývoj počítačového hardwaru a softwaru, služby techniků, kteří provádějí vyhodnocení, odhady, výzkum a posudky v oblastech vědy a techniky, tvorba odhadů, výzkum a tvorba posudků, tvorba technologických analýz, expertní odhady a technické zkoušky v oblasti výpočetní techniky, vše týkající se výrobků uvedených ve třídě 9.
(590) Barevná
(730) **CZC.cz s.r.o.**, Brodská 570, Příbram, 26101, CZ

(210) **O-517491**
(220) 27.10.2014
(320) 27.10.2014
(511) 29, 30, 35
(540)

 aromatum

(510) (29) maso, ryby, drůbež, zvěřina, masové výtahy, ovoce a zelenina konzervované, sušené a zavařené želé, džemy, vejce, mléko a mléčné výrobky, oleje a jedlé tuky; (30) koření všeho druhu, zejména základní koření, gulášová koření, grilovací koření, směsi koření, koření směsi, koření a ochucovací přípravky, nálevy k ochucení, káva, čaj, kakao, cukr, rýže, tapioka, ságo, kávové náhražky, mouka a přípravky z obilnin, chléb, pečivo, cukrovinky, zmrzlina, med, sirup melasový, droždí, prášky do těsta, ocet, led pro osvěžení; (35) inzertní, reklamní a propagační činnost, obstaravatelská a zprostředkovatelská činnost v oblasti obchodu s výrobky, uvedenými ve třídách 29 a 30, zejména s kořením, poskytování pomoci při provozu obchodu, marketing, obchodní administrativní
(590) Barevná
(730) **GurmEko s.r.o.**, Cukrovarská 580/76, Praha 9 - Čakovice, 19600, CZ
(740) JUDr. Aleš Zábrš, Na Beránce 2, Praha 6, 16000

(210) **O-517545**
(220) 30.10.2014
(320) 30.10.2014
(511) 16, 29, 30, 31, 32, 35, 36, 37, 39, 41, 42, 43, 44
(540)

 IMOBA

(510) (16) kalendáře, kancelářské potřeby, katalogy, papírenské výrobky, prospekty, ceníky, obtisky, letáky, pohlednice, reprodukce, samolepky, tiskoviny, reklamní, propagační a užitkové výrobky z papíru, informační, reklamní a propagační tiskoviny, papírové a plastové tašky, etikety, tužky, těžítka, vizitky, papírové obaly, fólie z regenerované celulózy na balení, fólie z umělých hmot na balení, balicí papír, obaly bublinové, papír pergamenový, sáčky jako obaly (z papíru nebo umělých hmot); (29) bílkoviny jako potravina, maso, ryby, drůbež, zvěřina, sušené, konzervované a zavařené ovoce a zelenina, mléko a mléčné výrobky, smetana, zahuštěná smetana, máslo, tvaroh, sýry, sušené mléčné výrobky, mléčné nápoje, mléčné nápoje kysané, jogurty a výrobky na bázi jogurtu, masokostní moučka, rybí moučka, mléčné náhražky, játra, játrová paštika, jedlé tuky, klobásy, salámy, párky, masové konzervy, koncentrované vývary, rybí konzervy, konzervované maso, nasolené potraviny, polévky, slanina, šunka, uzeniny, masová a zeleninová hotová jídla v konzervách; (30) aromatické přípravky do potravin, bramborová moučka, cukr, hořčice, ječmen upravený pro lidskou spotřebu, koření, kukuřice mletá a pražená, oves mletý, mouka, ovesné vločky, rýže, sůl, melasa, mák, kmín, nápoje připravované na základě kávy, kakaa nebo čokolády, zmrzlina, zmrzlinové krémy, zmrzlinové výrobky, puding, mražené cukrovinky, trvanlivé pečivo a cukrovinky, čaj, ovocné čaje, čajové směsi, čajové nápoje, potraviny rostlinného původu na bázi rýže a obilnin; (31) zemědělské, zahradnické a lesnické výrobky, živé rostliny a zvířata, semena, krmné

směsi, obilniny, čerstvé brambory, čerstvá cibule, čerstvé citrusové ovoce, cukrová třtina, čerstvé ovoce a zelenina, čočka čerstvá, potrava pro dobytek, fazole čerstvé, hrách krmný i jedlý, chmel, ječmen, krmné směsi, sojové extrahované šroty, kukuřice, rybí moučka pro zvířecí potřebu, obilná zrna v nezpracovaném stavu, čerstvé okurky, nezpracované ořechy, oves, píce a pšiciny, pšenice, řepa jedlá, řepkové a slunečnicové šroty a semena, sadba, sazenice, seno, šrot pro zvířata, siláž, krmivo pro zvířata, zrní, žito, potravinářské i krmné obiloviny, sušené cukrovarské řízky; (32) nealkoholické nápoje, ovocné šťávy, mošty, přípravky na výrobu nápojů, sirupy, šumivé nápoje, stolní vody včetně vod ochucených, pramenité a minerální vody včetně vod ochucených, balená voda, nápojové směsi a prášky; (35) inzertní, reklamní a propagační činnost, obstaravatelská a zprostředkovatelská činnost v oblasti obchodu s potravinami, vystavování a nabízení potravinářského zboží, za účelem prohlídky a nákupu zákazníky, obchodní administrativní, marketing, pomoc při řízení obchodní činnosti s potravinami, kancelářské práce, komerční informace a rady pro spotřebitele, obchody s potravinářským zbožím, služby prodeje jídel, obchodní a podnikatelské informace, prezentace výrobků v komunikačních médiích pro účely maloobchodu, průzkum trhu, pořádání výstav, veletrhů a propagačních akcí pro obchodní a reklamní účely, rozšiřování reklamních nebo inzertních materiálů, činnost účetních poradců, činnost ekonomických a organizačních poradců, obchodní služby v prodejních i skladových provozech s výrobky uvedenými ve třídách 16, 29, 30, 31 a 32; (36) pronájem nemovitostí, realitní služby, zprostředkování finančních operací, investiční činnost, správa majetku, pozemků a budov, finanční poradenství, finanční a bankovní služby v podobě konzultací a poradenství, garance, záruky, kauce, půjčky, hypotéky, kapitálové investice; (37) developerské služby; (39) doprava, skladování, dodávání zboží (doprava), pronájem motorových vozidel, pronájem garáží, parkovišť a skladišť, distribuce zboží; (41) provozování zoologických zahrad, vzdělávací služby v oblasti zoologie, výchova, vzdělávání a zábavní činnost, služby v oblasti zábavných tematických parků, informace o možnostech zábavy a rekreace, půjčování sportovního nářadí a náčiní a sportovních potřeb, vydávání textů s výjimkou reklamních nebo náborových, provozování tělovýchovných zařízení a zařízení sloužících k regeneraci a rekondici, a to provozování fitness center, provozování a pronájem tenisových kurtů, sportovní a kulturní aktivity a služby v oblasti sportu a fitness center vzdělávání, pronájem sportovních zařízení, organizování a vedení společenských, sportovních, výchovných, vzdělávacích a zábavních podniků, divadelních a filmových představení, koncertů, soutěží, přehlídek, služby kadeřnictví a salónu krásy; (42) služby interiérového designu; (43) zajišťování a zprostředkování ubytování, hostinská činnost, hotelové služby, provozování hotelů, penzionů, kempů, restaurací, barů, bufetů, kaváren, cukráren, pekáren, jídelen, společenských klubů (strava, ubytování), poskytování přechodného ubytování, pronájem jednacích místností, zásobování, poskytování gastronomických služeb včetně cateringu a poskytování rychlého občerstvení, služby poskytování jídel přes ulici, obstarávání stravování, vybavení a obsluhy občerstvení pro konference a společenské akce; (44) chov zvířat, služby kosmetické péče o tělo.

(730) **IMOBA, a.s.**, Pyšelská 2327/2, Praha 4, 14900, CZ

(210) **O-517657**
(220) 04.11.2014
(320) 04.11.2014
(511) 35
(540)

OCHUTNEJTE ROZDÍL!

(510) (35) obchodní činnost týkající se masa, uzenin, mléčných výrobků, pečiva, cukrářských výrobků, čerstvého, sušeného a kompotovaného ovoce, čerstvé a zavařené zeleniny, alkoholických a nealkoholických nápojů, kávy, čaje, vajec, hotových jídel a koloniálních výrobků (dochucovadla, mouky, oleje, medy, mšlusí, marmelády, džemy, těstoviny, cukrovinky, sušenky, luštěniny, delikatesy, brambůrky).
(730) **NÁŠ GRUNT s.r.o.**, Radhošťská 1942/2, Praha 3, 13000, CZ

(210) **O-517858**

(220) 12.11.2014

(320) 12.11.2014

(511) 5, 35, 44

(540) **Pokud je krása uměním, vy jste její inspirací**

(510) (5) farmaceutické výrobky, farmaceutické přípravky pro péči o pokožku, hygienické potřeby pro lékařství a pro osobní hygienu, s výjimkou toaletních potřeb, chirurgické implantáty (živé tkáně), vymývací (sterilizační) prostředky, lotiony pro farmaceutické účely, diabetické přípravky pro léčebné účely, náplasti, obvazový materiál, materiály pro plombování zubů a pro zubní otisky, dezinfekční přípravky, výtažky bohaté na rostlinné bílkoviny pro výživu dětí a nemocných k léčebným účelům, výživné přípravky pro mikroorganismy k léčebným účelům, doplňky výživové pro lékařské účely, balzámy pro lékařské účely, léčivé přípravky do koupele, léčivé byliny a čaje, čaje odtučňovací k léčebným účelům, bylinné přípravky pro léčebné účely, vitamínové přípravky, vitamínové nápoje, včetně práškových; (35) reklama a marketing, reklama on-line v počítačové síti, tvorba marketingové studie, rozšiřování reklamních materiálů zákazníkům (letáky, prospekty, tisky, vzorky), venkovní reklama, prezentace výrobků výše uvedených ve třídě 5 v komunikačních médiích pro účely maloobchodu, komerční informace a rady pro spotřebitele, organizování výstav k reklamním a obchodním účelům, kopírování nebo rozmnožování (reprodukce) dokumentů, dokladů, styky s veřejností, poskytování obchodních informací a obchodních služeb z oblasti plastické chirurgie a mikrochirurgie a kosmetické chirurgie pomocí Internetu; (44) lékařské služby, chirurgie plastická a mikrochirurgie, kosmetická chirurgie, farmaceutické poradenství, fyzioterapie, kliniky nebo soukromá sanatoria, péče o hygienu a krásu osob, lázeňské služby, masáže, on-line poradenství týkající se lékařských služeb, plastické chirurgie a mikrochirurgie, kosmetické chirurgie i péče o hygienu a krásu osob, poskytování informací na webových stránkách týkajících se lékařských služeb, plastické chirurgie a mikrochirurgie, kosmetické chirurgie a péče o hygienu a krásu osob.

(730) **Kufa Roman MUDr.**, Nábřeží Svobody 4, Český Těšín, 73701, CZ

(740) Ing. Pavel Nádvořník s.r.o., Sokola Tůmy 1099/1, Ostrava - Mariánské Hory, 70900

(210) **O-517920**

(220) 14.11.2014

(320) 14.11.2014

(511) 6

(540)

invekta

(510) (6) kovové stavební konstrukce, kovové konstrukce, ocelové konstrukce, kovové nádoby na stlačený plyn nebo zkapalněný vzduch.

(590) Barevná

(730) **INVEKTA s.r.o.**, Vlkov 71, Litomyšl, 57001, CZ

(740) EXPOmedia s.r.o., Zelený pruh 99/1560, Praha 4, 14000

(210) **O-517975**

(220) 18.11.2014

(320) 18.11.2014

(511) 5, 35

(540)

ELLIOT DIET

(510) (5) potravinové doplňky (přípravky pro zvláštní výživu) zařazené do této třídy, jako například dietní a dietetické přípravky, dietní potraviny, bílkovinné a vitamínové přípravky a potraviny, proteinové koncentráty jako výživné přísady k potravinám, dietetické přípravky pro denní doplnění stravy, vše určeno pro lékařské účely, potravinové doplňky ne pro lékařské účely (zařazené do této třídy), zejména proteinové výrobky a

přípravky pro lidskou potřebu, přípravky zvláštní výživy pro sportovce a osoby s vysokým energetickým výdajem (potravinové doplňky), výživné přípravky pro denní doplnění stravy (potravinové doplňky); (35) zprostředkovatelská činnost v obchodu, export-import, maloobchod-velkoobchod, internetový obchod, vše s výše uvedenými výrobky ve třídě 5 a výrobky potravinářského a nápojového průmyslu a službami uvedenými ve třídě 35, marketing, propagace, reklama, inzerce všemi druhy médií.

(730) **MAHONY PHARMA a.s.**, V Jámě 699/5, Praha 1 - Nové Město, 11000, CZ

(740) Ing. Francis Jupa, Měchenická 4/2554, Praha 4 - Spořilov II, 14100

(210) **O-518003**

(220) 19.11.2014

(320) 19.11.2014

(511) 35, 37, 42, 45

(540)

WS WEBSIGNAL

(510) (35) poskytování a zprostředkování obchodních služeb v oblasti propagačních činností, reklamy a marketingu, pomoc při řízení obchodních činností, obchodní administrativa, zpracování textů a správa počítačových souborů, reklama on-line v počítačové síti, zprostředkování obchodu v oblasti informačních technologií a prodej webových portálů, prodej počítačového hardwaru a softwaru; (37) instalace a opravy hardwaru; (42) navrhování, vývoj počítačového hardwaru a softwaru, pronájem webových serverů, tvorba a správa webových stránek, tvorba a údržba počítačových databází, zprostředkování služeb v oblasti informačních technologií v rámci této třídy, hostingové a související činnosti, návrh, tvorba, provozování webových portálů; (45) poskytování licencí k počítačovému softwaru.

(730) **Daniel Tomáš**, U Kapličky 442/9, Olomouc, 77900, CZ

Schiffer Peter Ing., Potocká 58/7, Brno - Kohoutovice, 62300, CZ

(740) Ing. František Čáslava, Patentová a známková kancelář, Ing. František Čáslava, Sabinova 6, Brno, 61600

(210) **O-518040**

(220) 20.11.2014

(320) 20.11.2014

(511) 5, 30, 32

(540)



(554) Prostorová

(510) (5) bylinné čaje pro lékařské účely, čaj astmatický, léčivé čaje, nápoje léčivé; (30) čaj, ledový čaj, nápoje na bázi čaje; (32) nealkoholické nápoje.

(730) **BIOGENA CB spol. s r.o.**, U Pily 702, České Budějovice, 37001, CZ

(740) **HÁJEK ZRZAVECKÝ** advokátní kancelář, s.r.o., JUDr. Tadeáš Petr, Revoluční 1003/3, Praha 1 - Staré Město, 11000

(210) **O-518068**
(220) 21.11.2014
(320) 21.11.2014
(511) 16, 35
(540)



(510) (16) adresové štítky do adresovacích strojů, strojky pro tištění adres, štočky pro adresy, akvarely, archy papíru, balicí papír, barvicí pásy do psacích strojů, pouzdra s barvami (školní pomůcky), misky na vodové barvy, přílnavé natahovací blány na paletizaci (z umělých hmot), bloky (papírnické výrobky), bublinové obaly (z umělých hmot), celofán (celulózové fólie) na balení, cívky na barvicí pásy (pro psací stroje), čínská tuš, číselovačky, dávkovače lepicí pásy (kancelářské potřeby), děrovačky (kancelářské potřeby), desky (papírnické výrobky), psací desky s klipsem (na přidržování papíru), desky na dokumenty (šanon, pořadače), dopisní papír, držáky na psací potřeby, držáky stránek, papír pro elektrokardiogramy, etiketovací přístroje ruční, filtrační materiály (papír), filtrační papír, papírové filtry kávové, fólie hliníková na balení, fólie viskózní na balení, fólie z umělých hmot na balení, formuláře, gluten (kancelářské lepidlo nebo lepidlo pro domácnost), gumičky (kancelářské potřeby), guma na mazání, houbičky navlhčovací (kancelářské potřeby), chrániče prstů (kancelářské potřeby), inkoust korekční (heliografie), inkoust v tyčince, inkousty, kalendáře, zásobníky na kancelářské potřeby, kancelářské potřeby, kromě nábytku, kancelářské sponky, papírové kapesníky, kartón, výrobky z kartónu, a to kartotéční listy, karty, karty a pásy papírové na zaznamenání počítačových programů, karty perforované pro zakárové stroje, katalogy, papírové filtry na kávu, kelímky papírové na mléčné výrobky, klovatiny (lepidla) pro kancelářské účely nebo pro domácnost, účetní knihy, obaly na šekové knížky, knižní záložky, tekuté korektory (kancelářské potřeby), krabice lepenkové nebo papírové, krabice na poštu, kružítko, křída na psaní, křída na značení, křívítka, laminovačky na dokumenty pro použití v kanceláři, lepenka, lepenka dřevitá (papírenské výrobky), lepenkové roury, lepicí pásy pro kancelářské účely a použití v domácnosti, lepidla (kancelářská nebo pro domácnost), lepidla adhezivní pro kancelářské účely a použití v domácnosti, lepidla pro kancelářské účely nebo pro domácnost, lepidla škrobová pro domácnost a kancelářské účely, letáky, lístky, lístky do kartoték, manžety na upevnění psacích potřeb, mapy, pomůcky na mazání, šablony na mazání (kancelářské potřeby), sáčky pro mikrovlnné trouby, nálepky (lepící pásy) pro kancelářské použití nebo pro domácnost, napínáčky, násadky na pera, navlhčovače (kancelářské potřeby), nože na papír (kancelářské potřeby), nožičky k vyškrabávání písma pro kancelářské účely, obálky (papírnické výrobky), stroje kancelářské na zalepování obálek, obaly (papírnické výrobky), obaly bublinové (z umělých hmot), obaly na lahve (lepenkové nebo papírové), obaly na spisy, obchodní karty jiné než pro hry, ocelová pera, sáčky na odpadky z papíru nebo umělých hmot, opravné pásy (kancelářské vybavení), ořezávací strojky na tužky, ořezávacíka na tužky, řezačky na papír (kancelářské potřeby), papír, papír balicí, papír do registračních přístrojů, papír do registračních přístrojů, papír dopisní, papír filtrační, papír kopírovací (pauzovací), papír pro kopírování, papír sací, papír toaletní, papír uhlový (kopírovací), papír voskovaný, papírenské výrobky, papírová prostírání, papírové archy, papírové pásy, papírové podložky pod sklenice, papírové ubrusky, paragony, dávkovač pro lepicí pásy (kancelářské potřeby), pásy a karty papírové na zaznamenání počítačových programů, pásy barvicí do tiskáren k počítačům, pásy do psacích strojů, pastelky, pouzdra na pasy, penály, pera (kancelářské potřeby), rýsovací pera, utěrky na pera, pera ocelová, pera plnicí, pergamenový papír, pérové spony, písátka k psaní na břidlici, podložky na stůl papírové, podušky na razítkování, podušky razítkovací, pořadače (kancelářské potřeby), pořadače (spisové obaly), potřeby na psaní, pouzdra (držáky) na dokumenty, pouzdra na doklady, pouzdra na pera, pouzdra na psací potřeby (papírnictví), pouzdra na

razítka, pouzdra na stříhy, pouzdra s barvami (školní pomůcky), papírové praporky, pravítka, rýsovací pravítka, preparáty histologické (učební pomůcky), prostírání papírová, prostírání stolní z papíru, pruhy lepicí pro kancelářské účely nebo použití v domácnosti, průsvítky (papírnické výrobky), připínáčky, příručky, hroty psacích per, hroty psacích per ze zlata, psací podložky, psací potřeby, psací soupravy, psací souprava (sada psacích potřeb), pásy do psacích strojů, pytlíky jako obaly (z papíru nebo umělých hmot), razítka, pouzdra na razítka, razítka datovací, razítka pro adresy, razítkovací podušky, reglety (pravítka), rejstříky (seznamy), lepenkové roury, přístroje a stroje na rozmnožování, ručníky papírové, rydla na rýsování, rýsovací nástroje, rýsovací pera, rýsovací potřeby, rýsovací prkna, rýsovací příložítky, rýsovací soupravy, rýsovací trojúhelníky, sáčky jako obaly (z papíru nebo umělých hmot), samolepky (papírnické výrobky), samolepky pro domácnost a pro kancelářské účely, sešity, sešivačky (kancelářské potřeby, seznamy (rejstříky), skicáky, spony na pera, stírátko na tabule, stojany na fotografie, stojany na pera a tužky, stojany na razítka, stroje kancelářské na zalepování, šablony (papírnické výrobky), školní potřeby, obalové materiály ze škrobu, škrobová lepidla pro domácnost a kancelářské účely, štetce, štetce malířské, štetce na psaní, štítky (papírové nálepky), štítky na mazání (kancelářské potřeby), štítky na označování, štítky pro adresy, štítky vývěsní z papíru nebo z lepenky, štočky tiskařské, štočky zinkografické, stírátko na tabule, tabule reklamní z papíru nebo lepenky, aritmetické tabulky, tabulky břidlicové, těžítka, tikety, přenosné tiskárničky (kancelářské potřeby), barvicí pásy pro počítačové tiskárny, tiskařské štočky, tiskařské typy (písmena a číslice), tiskopisy, toaletní papír, rýsovací trojúhelníky, tuhy do tužek, tužky, držátka na tužky, ořezávacíka na tužky, strojky na ořezávání tužek, tuhy do tužek, tužky patentní (krejóny), tyčinka inkoustová, ubrusky papírové toaletní, papírové ubrusy, učební pomůcky, kromě přístrojů, úchytky na kartotéční listy, ukazovátka neelektrická, fólie z viskózy na balení, zápisníky (notesy), záložky na knihy, papír na vložení zásevek pro prádelníky (parfémovaný nebo neparfémovaný), zvýrazňovače (papírnictví); (35) aktualizace a údržba dat v počítačových databázích, vyhledávání dat v počítačových souborech (pro třetí osoby), dodavatelské služby pro třetí osoby (nákup výrobků a služeb pro jiné podniky), obchodní činnost s výrobky uvedenými ve tř. 16, systemizace informací do počítačové databáze, prodej po telefonu (telemarketing).

(590) Barevná
(730) **BÜROPROFI s.r.o.**, Hlinská 456/2, České Budějovice, 37001, CZ

(210) **O-518165**
(220) 25.11.2014
(320) 25.11.2014
(511) 29, 30, 32, 33, 43
(540)

Zahřívárna

(510) (29) ovoce konzervované, ovoce kandované, ovoce mražené, ovoce naložené v alkoholu, ovocná dřev, ovocné kůry, ovocné rosoly, ovoce (kompoty), sušené ovoce, šlehačka; (30) káva, čaj, kakao, med; (32) nealkoholické nápoje, míchané nápoje nealkoholické, minerální vody, šumivé nápoje a jiné nápoje nealkoholické, šťávy a nápoje ovocné a zeleninové, ovocné a zeleninové výtažky nealkoholické, mošty nealkoholické, také hroznové, nealkoholické koktejly, sirupy, ovocné šťávy a nápoje z ovocných šťáv, slazené ovocné nápoje, prášky na přípravu šumivých nápojů, příchuti na výrobu nápojů, jiné přípravky ke zhotovování nealkoholických nápojů, sorbety jako nápoje; (33) míchané alkoholické nápoje, s výjimkou pív, lihoviny, likéry, vinné, ovocné, bylinné a obilné destiláty, vína, šumivá vína, sekty, stolní vína, alkoholické výtažky, extrakty a esence z ovoce a hroznů, mošty s alkoholem, koktejly s alkoholem, alkoholické nápoje obsahující ovoce, konzumní a značkové lihoviny, řezané a ušlechtilé destiláty, včetně macerátů a výluhů; (43) provozování pohostinských služeb, provozování jídelen, samoobslužná restaurace (nebo) občerstvení, rychlé občerstvení, pozídné občerstvení.

(730) **Staněk Michal Mgr.**, Masarykova 229, Rajhrad, 66461, CZ
(740) **A. Holas & partner**, Patentová a známková kancelář, Ing. Mgr. Hana Holasová, Křížová 4/105, Brno, 60300

(210) **O-518167**

(220) 25.11.2014

(320) 25.11.2014

(511) 5, 18, 35

(540)

SilverHorse

(510) (5) farmaceutické a veterinářské výrobky, hygienické výrobky pro léčebné účely, dietní potraviny a dietetické přípravky pro léčebné nebo veterinární účely, potravní doplňky pro lidskou potřebu a pro zvířata, náplasti, obvazový materiál, dezinfekční přípravky; (18) kůže a její imitace, zboží vyrobené z těchto materiálů nezahrnuté v jiných třídách, konkrétně kožené pásky, zvířecí kůže, usně, kufry a cestovní tašky, biče, jezdecké postroje a sedla; (35) reklamní a propagační činnost, zprostředkování obchodní činnosti pro výrobky uvedené výše ve tř. 5, 18.

(730) **IKARUS Comp. s.r.o.**, Vrázova 513/9, Praha 5, 15000, CZ

(210) **O-518170**

(220) 25.11.2014

(320) 25.11.2014

(511) 28, 35, 41

(540)



GOLFISTA ROKU
ČESKÉ GOLFOVÉ FEDERACE

(510) (28) golfové hole, golfové vaky na kolečkách nebo bez koleček, hry (zařízení pro -), hry, maskovací clony (sportovní vybavení), masky (hračky), masky divadelní, medvídci plyšovi, míče na hraní, míčky na hraní, modely (hračky), nástroje na úpravu drnů pro golf, pátky hráčské (sportovní náčiní), pásy plovací, posilovací stroje, posilovače svalů, přístroje pro tělesná cvičení, puzzles, rukavice (pro sportovní hry), rukavice golfové, společenské hry, stroje na házení míčů, terče, zařízení gymnastické; (35) aktualizování reklamních materiálů, dodavatelské služby pro třetí osoby (nákup výrobků a služeb pro jiné podniky), informace o obchodních kontaktech, inzerce poštou, komerční informace a rady pro spotřebitele (spotřebitelská poradna), komerční informační kanceláře, komerční správa licencí na výrobky a služby ostatních, komunikační média (prezentace výrobků v komunikačních médiích) pro účely maloobchodu, marketing, marketingové studie, obchodní management a podnikové poradenství, obchodní management pro nezávislé poskytovatele služeb, obchodní management pro sportovce, obchodní nebo podnikatelské informace, obchodní nebo podnikatelské informace (poskytování -), obchodní nebo podnikatelské poradenství (profesionální -), obchodní nebo podnikatelský průzkum, obchodní reklama (pro třetí osoby -), organizování výstav (komerčních nebo reklamních), personální poradenství, pořádání veletrhů pro obchodní a reklamní účely, poskytování obchodních informací prostřednictvím webových stránek, prodej po telefonu (telemarketing), produkce (výroba) reklamních filmů, pronájem reklamní doby v komunikačních médiích, pronájem reklamních materiálů, pronájem reklamních ploch, průzkum veřejného mínění, předvádění (služby modelek) pro reklamní účely a podporu prodeje, předvádění zboží, překlad informací do počítačových databází, psaní reklamních textů, reklama, reklama on-line v počítačové síti, reklama placená kliknutím, reklamní agentury, rozhlasová reklama, rozšiřování reklamních materiálů zákazníkům (letáky, prospekty, tisky, vzorky), rozšiřování vzorků (zboží), řízení (poradenské služby, obchodní nebo podnikatelské), sekretářské služby, sestavování statistiky, sjednávání a uzavírání obchodních transakcí pro třetí strany, služby (telefonní vzkazy, dotazy), služby obchodního zprostředkování - nákup/prodej zboží s výše uvedenými výrobky ve třídě 28, služby v oblasti grafické úpravy pro reklamní účely, služby v oblasti srovnávání cen, služby poradenství v obchodní činnosti, obchodní správa hotelů, systematizace informací do počítačových databází, televizní reklama, venkovní reklama, vydávání reklamních nebo náborových, propagačních a inzertních textů, vyhledávání dat v počítačových souborech, vyhledávání sponzorů, výstřížková služba na zprávy; (41) cirkusy, elektronické publikování

(DTP), filmové projekce, fotografování, golfová hřiště (provozování -), informace o možnostech rekreace, informace o možnostech zábavy, informace o výchově a vzdělávání, klubové služby (výchovně-zábavné -), koučink, módní přehlídky pro zábavu (organizace), obrazové zpravodajství, organizace a pořádání koncertů, organizování a vedení konferencí, organizování a vedení seminářů, organizování kulturních nebo vzdělávacích výstav, organizování plesů, organizování soutěží (vzdělávacích nebo zábavných), organizování sportovních soutěží, plánování a organizování večírků, pořádání a řízení pracovních setkání (školení), poskytování on-line elektronických publikací, prázdninové tábory (služby -) (zábava), pronájem dekorací, pronájem herních zařízení, pronájem hraček, pronájem sportovních hřišť, pronájem stadionů, provozování sportovních zařízení, překladatelské služby, půjčování filmů, půjčování sportovního nářadí s výjimkou dopravních prostředků, rekreace (služby pro oddech a -), reportéřské služby, služby osobního trenéra, služby poskytované školami, školení (instruktáž), školství, tělesná výchova, televizní zábava, texty (psaní textů) jiné než reklamní, tlumočnické služby, umělecké módní agentury, vydávání elektronických knih a časopisů on-line, vydávání knih, vydávání textů s výjimkou reklamních nebo náborových, výroba rozhlasových a televizních programů, zábava pobavení, zábavné parky, zkoušení přezkoušení, živé představení.

(730) **Česká golfová federace**, Strakonická 2860/4, Praha 5 - Smíchov, 15000, CZ

(740) **ADVOKÁTNÍ KANCELÁŘ JUDr. Vladimír Šmeral, JUDr. Vladimír Šmeral**, Staňkova 922/44, Praha 4 - Háje, 14900

(210) **O-518171**

(220) 25.11.2014

(320) 25.11.2014

(511) 28, 35, 41

(540)



GOLFISTKA ROKU
ČESKÉ GOLFOVÉ FEDERACE

(510) (28) golfové hole, golfové vaky na kolečkách nebo bez koleček, hry (zařízení pro -), hry, maskovací clony (sportovní vybavení), masky (hračky), masky divadelní, medvídci plyšovi, míče na hraní, míčky na hraní, modely (hračky), nástroje na úpravu drnů pro golf, pátky hráčské (sportovní náčiní), pásy plovací, posilovací stroje, posilovače svalů, přístroje pro tělesná cvičení, puzzle, rukavice (pro sportovní hry), rukavice golfové, společenské hry, stroje na házení míčů, terče, zařízení gymnastické; (35) aktualizování reklamních materiálů, dodavatelské služby pro třetí osoby (nákup výrobků a služeb pro jiné podniky), informace o obchodních kontaktech, inzerce poštou, komerční informace a rady pro spotřebitele (spotřebitelská poradna), komerční informační kanceláře, komerční správa licencí na výrobky a služby ostatních, komunikační média (prezentace výrobků v komunikačních médiích) pro účely maloobchodu, marketing, marketingové studie, obchodní management a podnikové poradenství, obchodní management pro nezávislé poskytovatele služeb, obchodní management pro sportovce, obchodní nebo podnikatelské informace, obchodní nebo podnikatelské informace (poskytování), obchodní nebo podnikatelské poradenství (profesionální -), obchodní nebo podnikatelský průzkum, obchodní reklama (pro třetí osoby), organizování výstav (komerčních nebo reklamních), personální poradenství, pořádání veletrhů pro obchodní a reklamní účely, poskytování obchodních informací prostřednictvím webových stránek, prodej po telefonu (telemarketing), produkce (výroba) reklamních filmů, pronájem reklamní doby v komunikačních médiích, pronájem reklamních materiálů, pronájem reklamních ploch, průzkum veřejného mínění, předvádění (služby modelek) pro reklamní účely a podporu prodeje, předvádění zboží, překlad informací do počítačových databází, psaní reklamních textů, reklama, reklama on-line v počítačové síti, reklama placená kliknutím, reklamní agentury, rozhlasová reklama, rozšiřování reklamních materiálů zákazníkům (letáky, prospekty, tisky,

vzorky), rozšiřování vzorků (zboží), řízení (poradenské služby, obchodní nebo podnikatelské), sekretářské služby, sestavování statistiky, sjednávání a uzavírání obchodních transakcí pro třetí strany, služby (telefonní vzkazy, dotazy), služby obchodního zprostředkování - nákup/prodej zboží s výše uvedenými výrobky ve třídě 28, služby v oblasti grafické úpravy pro reklamní účely, služby v oblasti srovnávání cen, služby poradenství v obchodní činnosti, obchodní správa hotelů, systematizace informací do počítačových databází, televizní reklama, venkovní reklama, vydávání reklamních nebo náborových, propagačních a inzertních textů, vyhledávání dat v počítačových souborech, vyhledávání sponzorů, výstřížková služba na zprávy; (41) cirkusy, elektronické publikování (DTP), filmové projekce, fotografování, golfová hřiště (provozování), informace o možnostech rekreace, informace o možnostech zábavy, informace o výchově a vzdělávání, klubové služby (výchovně-zábavné), koučink, módní přehlídky pro zábavu (organizace), obrazové zpravodajství, organizace a pořádání koncertů, organizování a vedení konferencí, organizování a vedení seminářů, organizování kulturních nebo vzdělávacích výstav, organizování plesů, organizování soutěží (vzdělávacích nebo zábavných), organizování sportovních soutěží, plánování a organizování večírků, pořádání a řízení pracovních setkání (školení), poskytování on-line elektronických publikací, prázdninové tábory (služby) (zábava), pronájem dekorací, pronájem herních zařízení, pronájem hraček, pronájem sportovních hřišť, pronájem stadionů, provozování sportovních zařízení, překladatelské služby, půjčování filmů, půjčování sportovního nářadí s výjimkou dopravních prostředků, rekreace (služby pro oddech a -), reportérské služby, služby osobního trenéra, služby poskytované školami, školení (instruktáž), školství, tělesná výchova, televizní zábava, texty (psaní textů) jiné než reklamní, tlumočnické služby, umělecké módní agentury, vydávání elektronických knih a časopisů on-line, vydávání knih, vydávání textů s výjimkou reklamních nebo náborových, výroba rozhlasových a televizních programů, zábava pobavení, zábavné parky, zkoušení přezkoušení, živé představení.

(730) **Česká golfová federace**, Strakonická 2860/4, Praha 5 - Smíchov, 15000, CZ

(740) **ADVOKÁTNÍ KANCELÁŘ JUDr. Vladimír Šmeral, JUDr. Vladimír Šmeral**, Staňkova 922/44, Praha 4 - Háje, 14900

(210) **O-518244**

(220) 27.11.2014

(320) 27.11.2014

(511) 7, 16, 17, 42

(540)

invos

(510) (7) průmyslové stroje a zařízení pro obalovou a tiskovou techniku a jejich součásti; (16) obaly, fólie, pytle, sáčky a tašky z PE, LD PE, PP nebo jiných plastických hmot pro balení, aktivní obaly, inteligentní obaly, absorbující fólie z papíru nebo plastu pro balení potravin, papír a výrobky z papíru pro balení, kartón a kartonážní výrobky, lepenka a výrobky z lepenky pro balení; (17) výrobky z gumy a kaučuku jako jsou obaly na bázi fólií, pytle, sáčky a tašky, polotovary z plastických hmot, především plošné, jako jsou fólie, pásy, pásky, izolační materiály; (42) činnost technických poradců v oblasti gumárenské a plastikářské technologie, chemie, konzultace v oblasti obalového průmyslu, výzkum a vývoj v oblasti přírodních a technických věd.

(730) **INVOS, spol. s r. o.**, Svárov 83, Svárov, 68712, CZ

(740) **Ing. Jarmila Strážnická**, Ulička 110, Lukov, 76317

(210) **O-518246**

(220) 27.11.2014

(320) 27.11.2014

(511) 35, 38, 41

(540)



(510) (35) poskytování prostor, času a médií pro reklamu, poskytování a pronajímání reklamního prostoru na Internetu, poskytování informatizovaných reklamních služeb, poskytování prostoru na webových stránkách k reklamě na výrobky a služby, poskytování reklamního prostoru, poskytování reklamního prostoru v periodických publikacích, novinách a časopisech, poskytování reklamního prostoru elektronickými prostředky a globálními informačními sítěmi, pronájem míst/ploch pro reklamu, pronájem reklamních ploch a reklamního materiálu, pronájem reklamního času v komunikačních médiích, pronájem reklamního prostoru na internetu, pronájem reklamního prostoru na webových stránkách, zajišťování reklamního prostoru v novinách, šíření reklam a inzerce, konzultační a poradenské služby a pomoc v oblasti reklamní, marketingové a propagační činnosti, reklamní, inzertní činnost, marketing, reklamní, inzertní a propagační činnost prostřednictvím jakéhokoliv média, prostřednictvím telefonní sítě nebo datové sítě nebo informační sítě nebo elektronické sítě nebo komunikační sítě nebo počítačové sítě, služby vztahů s veřejností (public relations), služby předvádění výrobků a vystavování zboží, předváděcí akce a výstavy k obchodním nebo reklamním účelům, služby věrnostní, pobídkové a bonusových programů, vše ke komerčním, reklamním nebo propagačním účelům, komerční informace a rady pro spotřebitele (spotřebitelská poradna), komerční správa licencí na výrobky a služby třetích osob, obchodní administrativa udělování licencí ke zboží a službám třetích osob, obchodní informace a rady pro spotřebitele (spotřebitelská poradna), objednávání pro třetí strany, počítačové objednávání zboží, předplatné na balíček informačních médií, předplatné na televizní kanál, pronájem prodejních automatů, shromažďování licitačních nabídek, služby v oblasti srovnávání cen, zajišťování předplacení telematických, telefonních nebo počítačových služeb (internet), zařizování kolektivních koupí, zprostředkování dohod týkajících se prodeje a nákupu zboží, zprostředkování obchodů pro třetí strany, zprostředkování smluv na nákup a prodej zboží, marketingové studie, marketingový průzkum, informační kanceláře (komerční), obchodní informace, obchodní informace vedené počítačem, obchodní informační služby, průzkum trhu, sběr a systematizace dat z obchodní a podnikatelské činnosti, šíření obchodních informací, šetření vztahující se k obchodu, šíření údajů vztahujících se k obchodním aktivitám, služby benchmarkingu, služby v oblasti analýzy cen, služby týkající se průzkumu trhu, srovnávací služby, poskytování informací reklamního charakteru, multimediálních informací komerčního charakteru, komerční využití Internetu v oblastech komerčních internetových médií a vyhledávacích služeb, on-line inzerce, pronájem informačních míst v rámci této třídy, činnost reklamní agentury, činnost ekonomických a/nebo organizačních poradců, zprostředkování v obchodních vztazích, merchandising, franchising, pomoc při využívání a řízení obchodního podniku, personální agentura, personální poradenství, automatizované zpracování dat, pomoc při provozování obchodů a obchodních činnostech průmyslového nebo obchodního podniku, služby, které zahrnují záznam, přepis, vypracování, kompilaci, přenašení nebo systematickosti písemných či datových či elektronických sdělení a záznamů, jakož i využívání nebo kompilaci matematických a statistických údajů, organizační zabezpečování televizního vysílání v rámci této třídy, podporování a intenzifikace obchodních služeb založené na zvýhodňování klíčových spolupracovníků a klientů (obchodní služby), věrnostní a bonusové systémy (obchodní služby), zejména poskytování slev a odměn, poskytování přednostních a nadstandardních služeb, vše zejména v prodeji výrobků ze tř. 1-34, výstavy komerční nebo reklamní nebo propagační, předvádění zboží prostřednictvím Internetu nebo katalogu nebo výstav za účelem reklamy a/nebo prodeje, přeskupování a shromažďování (kromě dopravy) různých

výrobků pro třetí osoby za účelem umožnit spotřebiteli pohodlně vybrat a prohlížet a kupovat (kromě přepravy) prostřednictvím katalogu a/nebo Internetu a/nebo zásilkového prodeje, zásilkový prodej zboží v rámci této třídy, maloobchodní prodej výrobků jako jsou reklamní a propagační předměty, kuchařky, recepty, audiovizuální díla na nosičích hudební díla na nosičích, tiskoviny, knihy nosiče záznamů nahrané, hry, hračky, oděvy, obuv, nádobí, hrnky, nádoby pro domácnost, kuchyňské potřeby, výrobky a suroviny pro vaření, potraviny, doplňky stravy, pokrmy, nápoje, prostírání, ubrusy, ubrusky, zástěry, výrobky související s vařením pokrmů; (38) televizní vysílání, rozhlasové vysílání, digitální vysílání, vysílání televize přes internet, televizní vysílání programů, televizní vysílání zábavných, vzdělávacích, výchovných, soutěžních, diskusních a informačních pořadů, počítačová komunikace a přístup k Internetu, komunikační služby pro přístup k databázi, poskytování blogovacích služeb, poskytování elektronického video spojení, poskytování elektronického zvukového spojení, poskytování přístupu a pronájem přístupového času k počítačovým databázím, poskytování přístupu k datům nebo dokumentům uloženým elektronicky v centrálních souborech za účelem dálkových konzultací, poskytování přístupu k databázím, poskytování přístupu k digitálním hudebním webovým stránkám na Internetu, poskytování přístupu k elektronickým stránkám, poskytování přístupu uživatelů k počítačovým programům v datových sítích, pronájem času přístupu do databází, pronájem přístupového času k webovým stránkám (ISP), služby telekomunikačních bran, služby týkající se přeposílání webových stránek, zajišťování přístupu k počítačovým databázím, telekomunikace, služby umožňující komunikaci jedné osoby z druhou, telematika, šíření, výměna nebo získávání zpráv a informací, šíření elektronických časopisů, informací, elektronických periodik, knih v elektronické podobě, audio nebo audiovizuálních děl prostřednictvím informační nebo datové nebo elektronické nebo komunikační nebo telekomunikační nebo počítačové sítě, zejména Internetu, pomocí satelitů a jinými sítěmi, informační služby na Internetu související s televizním vysíláním, služby na Internetu související s televizním vysíláním, poskytování on-line platformy pro nahrávání, uchovávání, přenos a aktualizaci dat, obrázků, fotografií, 3D aplikací, zprostředkovatelská činnost v oblasti informačního servisu, komunikace a přenos dat prostřednictvím veřejné nebo neveřejné telekomunikační sítě, komunikace, poradenská činnost v oblasti sdělovacích prostředků, telekomunikací, informační služby v oblasti telekomunikací, informační kancelář, poskytování informačních služeb prostřednictvím počítačů - v rámci této třídy, pronájem komunikačních míst, telekomunikační služby umožňující on-line v sítích dálkové objednávání a dodávání výrobků, na kterých jsou nanesena obrazová data objednatel, maloobchodní prodej výrobků jako jsou reklamní a propagační předměty, kuchařky, recepty, audiovizuální díla na nosičích, hudební díla na nosičích, tiskoviny, knihy, nosiče záznamů nahrané, hry, hračky, oděvy, obuv, nádobí, hrnky, nádoby pro domácnost, kuchyňské potřeby, výrobky a suroviny pro vaření, potraviny, doplňky stravy, pokrmy, nápoje, prostírání, ubrusy, ubrusky, zástěry, výrobky související s vařením pokrmů; (41) nakladatelství a vydavatelství, ediční činnost, publikační činnost, nahrávání nosičů zvukových nebo obrazových zvukových, půjčování nahraných zvukových a zvukově obrazových záznamů, tvorba a šíření audiovizuálních děl, zpravodajství, publicistika, televizní zpravodajství, rozhlasové zpravodajství, obrazové zpravodajství, televizní diskusní pořady, TV produkce, filmová produkce, tvorba programů, tvorba a výroba televizních a audiovizuálních programů, agenturní činnost v oblasti kultury, modelingová agentura, zprostředkování v oblasti kultury, výchovy, zábavy a sportu, výchovná, vzdělávací, soutěžní a zábavní činnost, zábavní nebo kulturní nebo vzdělávací představení, organizace společenských a kulturních akcí, organizace, provozování a provádění her a soutěží i veřejných, provozování divadla, provozování kina, výstavní činnost v oblasti kultury nebo zábavy nebo výchovy nebo vzdělávání, digitální služby zpracování obrazu, elektronické publikování (DTP), služby nahrávacích studií, poskytování on-line elektronických publikací a děl (bez možnosti stažení), poskytování on-line audiovizuálních děl bez možnosti stažení, vydávání elektronických knih a on-line časopisů, poskytování publikací z celosvětové počítačové sítě nebo Internetu s možností prohledávání, pronájem kinematografických filmů, výroba rozhlasových a televizních programů, psaní a zveřejňování textů kromě reklamních, vydávání textů, s výjimkou reklamních nebo náborových, výroba divadelních a/nebo jiných představení, organizování kulturních nebo vzdělávacích výstav, poskytování služeb výchovných, vzdělávacích, soutěžních, kulturních a zábavních prostřednictvím Internetu a jiných sítí, provozování tělovýchovných zařízení, pronájem a půjčování sportovních potřeb s výjimkou dopravních prostředků, půjčování knih, tiskovin, pronájem a půjčování audiopřístrojů, videopřístrojů, videorekordérů,

videokamer, fotoaparátů, promítaček, rozhlasových a televizních přijímačů, filmů, kulturních a vzdělávacích potřeb a přístrojů, půjčování a pronájem obrazů, dekorací, pronájem stadiónů, tenisových dvorců, pronájem a půjčování potápěčské výstroje, pronájem a půjčování sportovního nářadí s výjimkou dopravních prostředků, provozování a/nebo pronájem fitness centra.

- (590) Barevná
 (730) **CET 21 spol.s r.o.**, Kříženeckého náměstí 1078/5, Praha 5 - Hlubočepy, 15200, CZ
 (740) Dana Lukajová, Voršilská 10, Praha 1, 11000

(210) **O-518247**

(220) 28.11.2014

(320) 28.11.2014

(511) 35, 41, 42

(540)

INTEGRA CENTRUM

(510) (35) personální poradenství; (41) vzdělávání, pořádání odborných seminářů a školení, zejména v oblasti daní, personalistiky, pracovního práva, komunikace se státní správou, účetnictví, nemocenského a důchodového pojištění, vydavatelství; (42) počítačové programování, zejména vývoj a grafika počítačových her, grafický design.

(730) **INTEGRA CENTRUM s.r.o.**, Úhledná 226/42, Brno, 62100, CZ

(740) Ing. František Kania, Mendlovo náměstí 1a, Brno, 60300

(210) **O-518287**

(220) 01.12.2014

(320) 01.12.2014

(511) 9, 16, 35, 38, 41

(540)



(510) (9) antény, audiovizuální zařízení pro výuku, automaty hudební, hrací skříně uváděné do chodu vhozením mince, nástroje na určování azimutu, barometry, brýle, pouzdra na brýle, brýle sluneční, brýle proti slunci, brýlové řetízky, buzoly, směrové kompas, clony na oči, čističe nosičů zvukových záznamů, čočky kontaktní, čočky optické, čtecí zařízení v televizi, dalekohledy, diapozitivy, promítací přístroje na diapozitivy, gramofonové desky, gramofonové jehly, disky optické, DVD přehrávače, elektronická pera (vizuální zobrazovací jednotky), elektronické oznamovací tabule, elektronické publikace (s možností stažení), epidiascopy, filmové kamery, exponované filmy, stříhací zařízení na filmy, kreslené filmy, fotoaparáty, hologramy, nosiče záznamů nahrané i nenahrané, audiovizuální programy, filmy (audiovizuální díla a zvukově obrazové záznamy) na nosičích a ke stažení, CD disky, DVD disky, obaly na CD disky nebo DVD disky nebo na nosiče záznamů, jezdecké přílby, kalkulačky, kalkulačky kapesní, exponované kinofilmy, klávesnice počítačové, krokoměry, magnetická média, magnetické disky, magnetické nosiče dat, magnetické pásky, magnetofony, magnety, magnety dekorativní, mincové mechanismy pro televizory, monitory, mikrofony, nosiče dat magnetické, nosiče dat optické, nosiče zvukových nahrávek, nosiče zvukových záznamů nahrané i nenahrané, audiovizuální díla na nosičích, audiovizuální díla v digitální podobě, programové vybavení pro počítače, interaktivní software, software, hardware výpočetní techniky, interaktivní databáze, elektronické databáze, multimediální aplikace, elektronické multimediální nebo elektronické multimediální katalogy, elektronická periodika a knihy v elektronické podobě na nosičích nebo ke stažení, ochranné brýle pro sport, ochranné helmy pro sport, obrazovky, optické disky kompaktní CD ROM, plátna promítací, počítače, počítačové hry (programy), počítačové tiskárny, podložky pod myš, potápěčské masky, potápěčské oděvy, potápěčské rukavice, pravítka (měřicí přístroje), pravítka logaritmické, přehrávače kompaktních disků, přílby ochranné,

přístroje pro reprodukci zvuku, rádia, signalizační pišťalky, sluchátka, snímače obrazu, skenery (zpracování dat), tampóny do uší pro potápěče, televizní přístroje, trojúhelníky výstražné pro vozidla, videokamery, videokazety, videopásky, vyučovací stroje, zápisník elektronický, závaží; (16) alba, atlasy, pouzdra s barvami (školní pomůcky), blahopřání, blahopřání hudební, bloky (papírmické výrobky), brožury, papírové bryndáčky, časopisy, časopisy - komiksy, čínská tuš, desky (papírmické výrobky), psací desky s klipsem na přidržování papíru, desky na dokumenty (šanon, pořadače), dopisní papír, držáky na psací potřeby, figurky (sošky) z papírové hmoty, fotografie, stojany na fotografie, zemské glóbusy, grafické reprodukce, grafiky, gummy na mazání, hlína modelovací, houbičky navlhčovací (kancelářské potřeby), hroty psacích per, chrániče prstů (kancelářské potřeby), inkoust v tyčince, inkousty, kalendáře, kalendáře trhací, kancelářské potřeby, kromě nábytku, kancelářské sponky, papírové kapesníky, výrobky z kartónu, spadající do této třídy, karty, katalogy, kelímky papírové na mléčné výrobky, krabice na klobouky z lepenky, knihy, záložky do knih, knížky brožované, knižní zarážky, vzory na kopírování, papírové kornouty, krabice lepenkové nebo papírové, kružítko, křída na psaní, laminovačky (- na dokumenty) pro použití v kanceláři, malířská plátna, malířské stojany, malířské štětce, štětce, štětce na psaní, mapy, zeměpisné mapy, mašle papírové, materiály na pečetění, pomůcky na mazání, sáčky pro mikrovlnné trouby, misky na vodové barvy, materiály na modelování, nálepky (lepící pásky) pro kancelářské použití nebo pro domácnost, napínáčky, násadky na pera, noviny, nože na papír, obálky, obaly (papírmické výrobky), obaly na spisy, obtisky, ocelová pera, opěradla na ruce pro malíře, ořezávací stroje na tužky, ořezávací tužky, označení rodinných událostí (papírmické výrobky), palety pro malíře, papír, dopisní papír, papír kopírovací (pauzovací), pergamenový papír, papír sací, svítilny papír, toaletní papír, papír voskovaný, papír Xuan, papírenské výrobky spadající do této třídy, papírové prostírání, papírové ubrusy, papírové podložky pod sklenice, podložky pod pivní sklenice, papírové ubrusy, pastelky, pouzdra na pasy, pečetě, penály, pera (kancelářské potřeby), pera plnicí, periodika, plakáty, plány, psací podložky, pomůcky učební, kromě přístrojů, pohlednice, poštovní známky, potřeby na psaní, poustače z papíru nebo lepenky, pouzdra na doklady, pouzdra na pera, pouzdra s psacími potřebami, papírové praporečky, pravítka, prospekty, příručky, psací podložky, psací soupravy (sada psacích potřeb), publikace, papírové pytlíky jako obaly, razítka, razítka datovací, pouzdra na razítka, razítkovací podušky, ročenky, papírové ručníky, rýsovací nástroje, samolepky, samolepky pro domácnost a pro kancelářské potřeby, sešity, sešivačky, skicáky, stírátka na tabule, školní potřeby, tabule školní, těžítka, tikety, tiskopisy, tiskové typy, tiskoviny, tužky, tuhy do tužek, držátka na tužky, patentní tužky, uhly na kreslení, zápisníky, zpěvníky; (35) reklamní, inzertní a propagační činnost, marketing, inzertní poštou, licence na výrobky a služby ostatních (komerční správa), nábor zaměstnanců, pomoc při řízení obchodní činnosti, obchodní nebo podnikatelské informace, obchodní nebo podnikatelský průzkum, organizování výstav (komerčních nebo reklamních), personální poradenství, pořádání veletrhů pro obchodní a reklamní účely, průzkum trhu, průzkum veřejného mínění, zajišťování předplatného telekomunikačních služeb pro ostatní, merchandising, organizační zabezpečování televizního vysílání, předvádění zboží, příprava inzertních sloupků, reklama (propagace), reklama on-line v počítačové síti, aktualizování reklamních materiálů, pronájem reklamních materiálů, zaslání reklamních materiálů zákazníkům, rozšiřování reklamních nebo inzertních materiálů, sekretářské služby, služby v oblasti grafické úpravy pro reklamní účely, styky s veřejností, vydávání reklamních nebo náborových propagačních a inzertních textů, televizní reklama, obchodní vedení uměleckých agentur, zajišťování novinového předplatného (pro předplatitele); (38) telekomunikace, služby umožňující komunikaci jedné osoby s druhou pomocí elektronických prostředků, elektronická pošta, služby elektronických nástěnek (telekomunikační služby), informační kanceláře, vysílání kabelové televize, služby dálkových konferencí, počítačová komunikace, posílání zpráv, poskytování internetových diskusních fór, pronájem přístrojů pro přenos zpráv, pronájem přístupového času ke globálním počítačovým sítím, pronájem zařízení pro přenos informací, přenášení pomocí satelitních družic, přenos zpráv a obrazových informací pomocí počítače, půjčování telekomunikačních zařízení, telekonference (služby dálkových konferencí), teleshoppingové služby (poskytování televizních kanálů pro teleshoppingové služby), televizní vysílání, digitální vysílání, televizní vysílání programů, televizní vysílání zábavných, vzdělávacích, výchovných, soutěžních, diskusních a informačních pořadů, šíření elektronických časopisů, informací, elektronických periodik, knih v elektronické podobě, audio nebo audiovizuálních děl prostřednictvím informační nebo datové nebo

elektronické nebo komunikační nebo telekomunikační nebo počítačové sítě, prostřednictvím Internetu nebo pomocí satelitů, poskytování informací souvisejících s televizním vysíláním prostřednictvím Internetu, provozování internetového serveru, provozování internetového portálu, zajištění prostoru pro webové stránky, poskytování portálu na Internetu, poskytování on-line platformy pro nahrávání, zpracování, přenos a aktualizaci dat, obrázků, fotografií, 3D aplikací, telexové služby, radiové vysílání, výzvy (služby poskytované rádiem, telefonem nebo jinými elektronickými komunikačními prostředky), zaslání zpráv; (41) dabing, nakladatelství a vydavatelství, ediční činnost, publikační činnost, nahrávání nosičů zvukových nebo obrazově zvukových, služby v oblasti digitálního zpracování obrazu, elektronické publikování (DTP), služby v oblasti estrád, tvorba a šíření audiovizuálních děl, zpravodajství, publicistika, televizní zpravodajství, TV produkce, tvorba programů, tvorba a výroba televizních a audiovizuálních programů, obrazově zpravodajství, filmová produkce, jiná než reklamní, filmová studia, filmová tvorba, filmové projekce, pronájem filmových promítaček a jejich příslušenství, půjčování filmů, fotografování, informace o možnostech zábavy, informace o výchově a vzdělávání, poskytování služeb v oblasti karaoke (hudební doprovod písní dle výběru zpěváka), výchovné zábavné klubové služby, kluby zdraví (služby), knihovny (půjčování knih), vydávání knih, koncertní síně, sály, organizování a vedení konference, organizování a vedení kongresu, korespondenční kurzy, provozování muzea, služby nahrávacího studia, nahrávání videopásek, organizování kulturních nebo vzdělávacích výstav, organizace společenských a kulturních akcí, organizace, provozování a provádění her a soutěží i veřejných, provozování kina, organizování plesů, organizování vzdělávacích nebo zábavných soutěží, výstavní činnost v oblasti kultury nebo zábavy nebo výchovy nebo vzdělávání, zábavné parky, plánování a organizování večírků, pořádání soutěží krásy, poskytování on-line elektronických publikací [bez možnosti stažení], pronájem audio nahrávek, pronájem dekorací, pronájem kinematografických filmů, pronájem osvětlovacích zařízení pro divadla nebo televizní studia, pronájem rozhlasových a televizních přijímačů, provozování her on-line (z počítačové sítě), předprodej vstupenek, výroba divadelních nebo jiných představení, půjčování filmů, půjčování přenosných videokamer, půjčování videokamer, půjčování videopásek, psaní scénářů, pronájem rozhlasových a televizních přijímačů, organizování a vedení seminářů, služby v oblasti grafické úpravy, jiné než pro reklamní účely, studia nahrávací (služby), reportérské služby, školení, vyučování, výroba rozhlasových a televizních programů, televizní zábava, zveřejňování textů, kromě reklamních, tlumočení posunkové řeči, opatřování titulky, výuka, vzdělávací informace, nahrávání videopásek, střih videopásek, vydávání elektronických knih a časopisů on-line, vydávání textů, s výjimkou reklamních nebo náborových, výroba videofilmů, pronájem zvukového nahrávacího zařízení, živé představení, organizování živých vystoupení.

(730) Česká televize, Kavčí hory, Praha 4 - Kavčí hory, 14070, CZ

(210) O-518288

(220) 01.12.2014

(320) 01.12.2014

(511) 9, 16, 35, 38, 41

(540)



(510) (9) antény, audiovizuální zařízení pro výuku, automaty hudební, hrací skříň uvařené do chodu vhozením mince, nástroje na určování azimutu, barometry, brýle, pouzdra na brýle, brýle sluneční, brýle proti slunci, brýlové řetízky, buzoly, směrové kompas, clony na oči, čističe nosičů zvukových záznamů, čočky kontaktní, čočky optické, čtecí zařízení v televizi, dalekohledy, diapositivy, promítací přístroje na diapositivy, diktafony, magnetické disky, kompaktní disky (audio-video), gramofonové desky, gramofonové jehly, disky optické, DVD přehrávače, elektronická pera (vizuální zobrazovací jednotky), elektronické

oznamovací tabule, elektronické publikace (s možností stažení), epidiaskopy, filmové kamery, exponované filmy, stříhací zařízení na filmy, kreslené filmy, fotoaparáty, hologramy, nosiče záznamů nahrané i nenahrané, audiovizuální programy, filmy (audiovizuální díla a zvukové obrazové záznamy) na nosičích a ke stažení, CD disky, DVD disky, obaly na CD disky nebo DVD disky nebo na nosiče záznamů, jezdecké přilby, kalkulačky, kalkulačky kapesní, exponované kinofilmy, klávesnice počítačové, kromoměry, magnetická média, magnetické disky, magnetické nosiče dat, magnetické pásky, magnetofony, magnety, magnety dekorativní, mincové mechanismy pro televizory, monitory, mikrofony, nosiče dat magnetické, nosiče dat optické, nosiče zvukových nahrávek, nosiče zvukových záznamů nahrané i nenahrané, audiovizuální díla na nosičích, audiovizuální díla v digitální podobě, programové vybavení pro počítače, interaktivní software, software, hardware výpočetní techniky, interaktivní databáze, elektronické databáze, multimediální aplikace, elektronické multimediální nebo elektronické multimediální katalogy, elektronická periodika a knihy v elektronické podobě na nosičích nebo ke stažení, ochranné brýle pro sport, ochranné helmy pro sport, obrazovky, optické disky kompaktní CD ROM, plátina promítací, počítače, počítačové hry (programy), počítačové tiskárny, podložky pod myš, potápěčské masky, potápěčské oděvy, potápěčské rukavice, pravítka (měřicí přístroje), pravítko logaritmické, přehrávače kompaktních disků, přilby ochranné, přístroje pro reprodukci zvuku, rádia, signalizační píšťalky, sluchátka, snímače obrazu, skenery (zpracování dat), tampóny do uší pro potápěče, televizní přístroje, trojúhelníky výstražné pro vozidla, videokamery, videokazety, videopásky, vyučovací stroje, zápisník elektronický, závaží; (16) alba, atlasy, pouzdra s barvami (školní pomůcky), blahopřání, blahopřání hudební, bloky (papírnické výrobky), brožury, papírové bryndáčky, časopisy, časopisy - komiksy, čínská tuš, desky (papírnické výrobky), psací desky s klipsem na přidržování papíru, desky na dokumenty (šanon, pořadače), dopisní papír, držáky na psací potřeby, figurky (sošky) z papírové hmoty, fotografie, stojany na fotografie, zemské glóbusy, grafické reprodukcce, grafiky, gummy na mazání, hlína modelovací, houbičky navlhčovací (kancelářské potřeby), hroty psacích per, chrániče prstů (kancelářské potřeby), inkoust v tyčince, inkousty, kalendáře, kalendáře trhací, kancelářské potřeby, kromě nábytku, kancelářské sponky, papírové kapesníky, výrobky z kartónu, spadající do této třídy, karty, katalogy, kelímky papírové na mléčné výrobky, krabice na klobouky z lepenky, knihy, záložky do knih, knížky brožované, knižní zarážky, vzory na kopírování, papírové kornouty, krabice lepenkové nebo papírové, kružítko, křída na psaní, laminovačky (- na dokumenty) pro použití v kanceláři, malířská plátina, malířské stojany, malířské štětky, štětce, štětce na psaní, mapy, zeměpisné mapy, mašle papírové, materiály na pečetění, pomůcky na mazání, sáčky pro mikrovlnné trouby, misky na vodové barvy, materiály na modelování, nálepky (lepící pásky) pro kancelářské použití nebo pro domácnost, napínáčky, násadky na pera, noviny, nože na papír, obálky, obaly (papírnické výrobky), obaly na spisy, obtisky, ocelová pera, opeřadla na ruce pro malíře, ořezávací stroje na tužky, ořezávátka na tužky, oznámení rodinných událostí (papírnické výrobky), palety pro malíře, papír, dopisní papír, papír kopírovací (pauzovací), pergamenový papír, papír sací, svítilny papír, toaletní papír, papír voskovaný, papír Xuan, papírenské výrobky spadající do této třídy, papírová prostírání, papírové ubrusy, papírové podložky pod sklenice, podložky pod pivní sklenice, papírové ubrusy, pastelky, pouzdra na pasy, pečetě, penály, pera (kancelářské potřeby), pera plnicí, periodika, plakáty, plány, psací podložky, pomůcky učební, kromě přístrojů, pohlednice, poštovní známky, potřeby na psaní, poučáče z papíru nebo lepenky, pouzdra na doklady, pouzdra na pera, pouzdra s psacími potřebami, papírové praporky, pravítka, prospekty, příručky, psací podložky, psací soupravy (sada psacích potřeb), publikace, papírové pytlíky jako obaly, razítka, razítka datovací, pouzdra na razítka, razítkovací podušky, ročenky, papírové ručníky, rýsovací nástroje, samolepky, samolepky pro domácnost a pro kancelářské potřeby, sešity, sešivačky, skicáky, stírátka na tabule, školní potřeby, tabule školní, těžítka, tikety, tiskopisy, tiskové typy, tiskoviny, tužky, tuhy do tužek, držátka na tužky, patentní tužky, uhly na kreslení, zápisníky, zpěvníky; (35) reklamní, inzertní a propagační činnost, marketing, inzercce poštou, licence na výrobky a služby ostatních (komerční správa), nábor zaměstnanců, pomoc při řízení obchodní činnosti, obchodní nebo podnikatelské informace, obchodní nebo podnikatelský průzkum, organizování výstav (komerčních nebo reklamních), personální poradenství, pořádání veletrhů pro obchodní a reklamní účely, průzkum trhu, průzkum veřejného mínění, zajišťování předplatného telekomunikačních služeb pro ostatní, merchandising, organizační zabezpečování televizního vysílání, předvádění zboží, příprava inzertních sloupků, reklama (propagace), reklama on-line v počítačové síti,

aktualizování reklamních materiálů, pronájem reklamních materiálů, zasílání reklamních materiálů zákazníkům, rozšiřování reklamních nebo inzertních materiálů, sekretářské služby, služby v oblasti grafické úpravy pro reklamní účely, styky s veřejností, vydávání reklamních nebo náborových propagačních a inzertních textů, televizní reklama, obchodní vedení uměleckých agentur, zajišťování novinového předplatného (pro předplatitele); (38) telekomunikace, služby umožňující komunikaci jedné osoby s druhou pomocí elektronických prostředků, elektronická pošta, služby elektronických nástěnek (telekomunikační služby), informační kanceláře, vysílání kabelové televize, služby dálkových konferencí, počítačová komunikace, posílání zpráv, poskytování internetových diskusních fór, pronájem přístrojů pro přenos zpráv, pronájem přístupového času ke globálním počítačovým sítím, pronájem zařízení pro přenos informací, přenášení pomocí satelitních družic, přenos zpráv a obrazových informací pomocí počítače, půjčování telekomunikačních zařízení, telekonference (služby dálkových konferencí), teleshoppingové služby (poskytování televizních kanálů pro teleshoppingové služby), televizní vysílání, digitální vysílání, televizní vysílání programů, televizní vysílání zábavných, vzdělávacích, výchovných, soutěžních, diskusních a informačních pořadů, šíření elektronických časopisů, informací, elektronických periodik, knih v elektronické podobě, audio nebo audiovizuálních děl prostřednictvím informační nebo datové nebo elektronické nebo komunikační nebo telekomunikační nebo počítačové sítě, prostřednictvím Internetu nebo pomocí satelitů, poskytování informací souvisejících s televizním vysíláním prostřednictvím Internetu, provozování internetového serveru, provozování internetového portálu, zajištění prostoru pro webové stránky, poskytování portálu na Internetu, poskytování on-line platformy pro nahrávání, zpracování, přenos a aktualizaci dat, obrázků, fotografií, 3D aplikací, telexové služby, rádiové vysílání, výzvy (služby poskytované rádiem, telefonem nebo jinými elektronickými komunikačními prostředky), zasílání zpráv; (41) dabing, nakladatelství a vydavatelství, ediční činnost, publikační činnost, nahrávání nosičů zvukových nebo obrazově zvukových, služby v oblasti digitálního zpracování obrazu, elektronické publikování (DTP), služby v oblasti estrád, tvorba a šíření audiovizuálních děl, zpravodajství, publicistika, televizní zpravodajství, TV produkce, tvorba programů, tvorba a výroba televizních a audiovizuálních programů, obrazové zpravodajství, filmová produkce, jiná než reklamní, filmová studia, filmová tvorba, filmové projekce, pronájem filmových promítaček a jejich příslušenství, půjčování filmů, fotografování, informace o možnostech zábavy, informace o výchově a vzdělávání, poskytování služeb v oblasti karaoke (hudební doprovod písní dle výběru zpěváka), výchovně zábavné klubové služby, kluby zdraví (služby), knihovny (půjčování knih), vydávání knih, koncertní síně, sály, organizování a vedení konference, organizování a vedení kongresu, korespondenční kurzy, provozování muzea, služby nahrávacího studia, nahrávání videopásek, organizování kulturních nebo vzdělávacích výstav, organizace společenských a kulturních akcí, organizace, provozování a provádění her a soutěží i veřejných, provozování kina, organizování plesů, organizování vzdělávacích nebo zábavných soutěží, výstavní činnost v oblasti kultury nebo zábavy nebo výchovy nebo vzdělávání, zábavné parky, plánování a organizování večírků, pořádání soutěží krásy, poskytování on-line elektronických publikací [bez možnosti stažení], pronájem audio nahrávek, pronájem dekorací, pronájem kinematografických filmů, pronájem osvětlovacích zařízení pro divadla nebo televizní studia, pronájem rozhlasových a televizních přijímačů, provozování her on-line (z počítačové sítě), předprodej vstupenek, výroba divadelních nebo jiných představení, půjčování filmů, půjčování přenosných videokamer, půjčování videokamer, půjčování videopásek, psaní scénářů, pronájem rozhlasových a televizních přijímačů, organizování a vedení seminářů, služby v oblasti grafické úpravy, jiné než pro reklamní účely, studia nahrávací (služby), reportéřské služby, školení, vyučování, výroba rozhlasových a televizních programů, televizní zábava, zveřejňování textů, kromě reklamních, tlumočení posunkové řeči, opatřování titulků, výuka, vzdělávací informace, nahrávání videopásek, stříhání videopásků, vydávání elektronických knih a časopisů on-line, vydávání textů, s výjimkou reklamních nebo náborových, výroba videofilmů, pronájem zvukového nahrávacího zařízení, živé představení, organizování živých vystoupení.

(730) Česká televize, Kavčí hory, Praha 4 - Kavčí hory, 14070, CZ

(210) **O-518370**
(220) 03.12.2014
(320) 03.12.2014
(511) 35, 41, 42
(540)



(510) (35) nábor zaměstnanců, nábor personálu, nábor řídicích pracovníků, nábor stálých zaměstnanců, nábor počítačového personálu, nábor zaměstnanců (konzultace pro -), umístování a nábor zaměstnanců, inzerce pro nábor zaměstnanců, poradenství ohledně naboru zaměstnanců, služby v oblasti naboru zaměstnanců, služby v oblasti naboru odborníků, služby naboru pomocného kancelářského personálu, manažerské poradenství ohledně naboru zaměstnanců, služby spojené s náboem personálu, vyhledávání pracovních míst a nábor zaměstnanců, nábor zaměstnanců pro prodej a marketing, nábor technického personálu na dobu určitou, obsazování pracovních míst a nábor zaměstnanců, pomoc při naboru a umístování zaměstnanců, reklamní služby v oblasti naboru personálu, vedení pohovorů za účelem naboru zaměstnanců, řízení lidských zdrojů a naborové služby, agentury pro zprostředkování práce a nábor zaměstnanců, poskytování poradenství vztahujícího se k naboru absolventů, šíření informací týkajících se k naboru absolventů, poskytování informací vztahujících se k naboru zaměstnanců, služby agentur pro zprostředkování práce a nábor zaměstnanců, vydávání reklamních nebo naborových, propagačních a inzertních textů; (41) školení v zaměstnání, pořádání vzdělávacích kurzů pro mladé lidi připravující se na zaměstnání, kariérní poradenství (školicí a vzdělávací služby); (42) technické poradenství, počítačové poradenství, poradenství zaměřené na počítačové systémy, odborné poradenství v oboru počítačů, poradenství v oblasti počítačového softwaru, poradenství v oblasti počítačového hardware, poradenství v oboru počítačové bezpečnosti.
(730) **Alviso technologie s.r.o.**, Zborovská 1023/21, Praha - Smíchov, 15000, CZ

(210) **O-518391**
(220) 04.12.2014
(320) 04.12.2014
(511) 18, 25, 41
(540)



(510) (18) batohy, tašky cestovní, tašky sportovní; (25) oděvy, sportovní obuv; (41) kluby zdraví (služby), zdravotní a kondiční cvičení, služby osobního trenéra.
(590) Barevná
(730) **Procházka Radek**, Jezvė 5, Stružnice, 47108, CZ

(210) **O-518494**
(220) 09.12.2014
(320) 09.12.2014
(511) 35, 36
(540)



(510) (35) obchodní nebo podnikatelské informace, komerční informace a rady pro spotřebitele (spotřebitelská poradna), marketing, služby poradenství v obchodní činnosti, poskytování obchodních nebo podnikatelských informací, obchodní nebo podnikatelské poradenství (profesionální), obchodní reklama (pro třetí osoby), odborné obchodní poradenství, pronájem reklamních ploch, rozšiřování reklamních nebo inzertních materiálů, služby obchodního zprostředkování; (36) bankovníctví, finanční služby, hypotéky (poskytování půjček), informace o pojištění, pronájem bytů, finanční analýzy, finanční informace, finanční odhady a ocenění (pojišťovnictví, bankovníctví, nemovitosti), finanční poradenství, finanční služby, hypotéky (poskytování půjček), informace o pojištění, kanceláře realitní, kanceláře ubytovací, finanční konzultační služby, konzultační služby v oblasti pojišťovnictví, leasing, makléřské služby, inkasování nájemného, obchodování s nemovitostmi, zprostředkování nemovitostí, oceňování a odhady nemovitostí, pronájem nemovitostí, správa nemovitostí, uzavírání pojistek, pojistky životní (životní pojištění), zprostředkování pojištění, poradenství v oblasti pojištění, poskytování finančních informací prostřednictvím webových stránek, pronajímání kanceláří (nemovitosti), půjčky (financování), správa majetku, vybírání nájemného.
(730) **LUCKY FINANCE s.r.o.**, Solní 239/3, Plzeň, 30100, CZ
(740) Mgr. Robert Kaše, U Svěpomoci 2020/9, Plzeň, 30100

(210) **O-518505**
(220) 09.12.2014
(320) 09.12.2014
(511) 32, 35, 43
(540)

Sedmý schod

(510) (32) piva všeho druhu včetně piva nealkoholického; (35) reklama, propagace, marketing, maloobchod, velkoobchod a internetový obchod s nápoji, merchandising; (43) provozování pohostinství, restaurací a rychlého občerstvení a podávání nápojů, čepování piva, hostinská činnost, zásobování nápoji.
(730) **Žatecký pivovar, spol. s r.o.**, Žižkovo náměstí 81, Žatec, 43801, CZ
(740) Bohemia Patent, Ing. Jana Vandělíková, Vodičkova 791/41, Praha 1 - Nové Město, 11000

(210) **O-518535**
(220) 10.12.2014
(320) 10.12.2014
(511) 3, 9, 16, 25, 41
(540)



(510) (3) kosmetické přípravky a výrobky všeho druhu v rámci této třídy, parfumerie, mýdla, toaletní potřeby; (9) zvukové a obrazové nosiče,

gramofonové desky, audiokazety, kompaktní disky, CD-ROM, videokazety, DVD disky, audiovizuální programy, audioprogramy, audiovizuální díla na nosičích, audiovizuální díla v digitální podobě, filmy, hudební díla na nosičích nebo v elektronické podobě, CD disky, záznamy v elektronické podobě, elektronické nebo datové nebo informační nebo komunikační nebo výpočetní sítě, multimediální aplikace, elektronické multimediální nebo elektronické informační katalogy, elektronické časopisy, elektronická periodika a knihy v elektronické podobě; (16) informační bulletiny, brožurky, tiskoviny, tiskopisy, časopisy, periodika, knihy, časopisové přílohy z oblasti zábavy a hudby, hudebniny, plakáty, nálepky, obtisky, kalendáře, fotografie, balící papír, blahopřání, bloky (papírenské výrobky), časopisy - komiksy, desky (papírenské výrobky), kalendáře, noviny, obaly (papírenské výrobky), plakáty, pohlednice, poštovní známky, svítící papír, školní potřeby, vlajky (papírové -), záložky do knih, zpěvníky, gratulace, obálky, samolepky, poznámkové bloky, desky na spisy, pořadače, omalovánky, activity books, balící papír, obaly všeho druhu papírové, listy, pytlíky a sáčky pro obalovou techniku, školní sešity, skicáky, tužky, pastelky, ořezávátko, ořezávací stroje, penály, papírové tašky, papírové kapesníky, papírové ubrusy a ubrusky, těžítka na papíry, databázové produkty a databáze v papírové formě, tiskárenské výrobky, umělecké nebo ozdobné předměty z papíru, obaly bublinkové z umělých hmot, plastické obaly nezařazené do jiných tříd; (25) oděvy, obuv, pokrývky hlavy, oděvní doplňky v rámci této třídy; (41) služby v oblasti zábavy, hudební skupina a činnosti s ní související a spadající do třídy 41, a to zábava a koncerty hudební skupiny, organizování a zajištění kulturních a společenských akcí, představení a koncerty, skládání hudby a textů pro hudební skupinu, nahrávání hudební skupiny, vydavatelská činnost, agentura hudební skupiny, nahrávání nosičů zvukových nebo obrazových zvukových, půjčování nahraných zvukových a zvukově obrazových záznamů, tvorba a šíření audiovizuálních děl, tvorba a výroba televizních a audiovizuálních programů, agenturní činnost v oblasti kultury, zprostředkování v oblasti kultury, výchovy, zábavy a sportu, výchovná, vzdělávací, soutěžní a zábavní činnost, zábavní nebo kulturní nebo vzdělávací představení, organizace společenských a kulturních akcí, organizace, provozování a provádění her a soutěží i veřejných, výstavní činnost v oblasti kultury nebo zábavy nebo výchovy nebo vzdělávání.

(730) **Gajdoš Jan**, Masarykovo náměstí 19, Uherské Hradiště, 68601, CZ

(210) **O-518553**
(220) 11.12.2014
(320) 11.12.2014
(511) 16, 35, 41
(540)

Díky, trenére

(510) (16) periodické a neperiodické tiskoviny; (35) poskytování reklamních materiálů a předmětů, reklamní a propagační činnost, inzerce, marketing; (41) pořádání ankety o nejlepšího trenéra mládeže roku, sportovní, zábavní a kulturní činnost, výchovná a vzdělávací činnost.

(730) **Konektor a.s.**, Náměstí republiky 1081/7, Praha 1, 11000, CZ
(740) JUDr. Filip Winter, Hanusova 3a, Praha 4, 14000

(210) **O-518554**
(220) 11.12.2014
(320) 11.12.2014
(511) 16, 35, 41
(540)



(510) (16) periodické a neperiodické tiskoviny; (35) poskytování reklamních materiálů a předmětů, reklamní a propagační činnost, inzerce, marketing; (41) pořádání ankety o nejlepšího trenéra mládeže roku, sportovní, zábavní a kulturní činnost, výchovná a vzdělávací činnost.

(590) Barevná

(730) **Konektor a.s.**, Náměstí republiky 1081/7, Praha 1, 11000, CZ
(740) JUDr. Filip Winter, Hanusova 3a, Praha 4, 14000

(210) **O-518778**
(220) 19.12.2014
(320) 19.12.2014
(511) 29, 30, 32, 33
(540)



(510) (29) dušené ovoce (kompoty), konzervované ovoce, zavařené ovoce, ovocné pyré, ovocný protlak, marmeláda, sušené ovoce, výrobky ze sušeného ovoce, želé, džemy, kompoty, ovocné a zeleninové pomazánky, mléčné nápoje obsahující ovoce, ovocné svačinky; (30) cereální tyčinky, müsli tyčinky, sušenky s ovocem, tyčinky obsahující směs cereálií, ořechů a sušeného ovoce (cukrovinky), pečivo s ovocem, přírodní příchutě do zmrzlin (jiné než éterické esence nebo silice), přísady do nápojů (kromě éterických olejů), sirupy na ochucování, stolní sirup, müsli omáčky (ovocné), čaje; (32) nealkoholický jablečný nápoj, nealkoholické ovocné šťávy, nápoje a ovocné nebo zeleninové koktejly, sirupy k přípravě nealkoholických nápojů; (33) cidre (jablečný alkoholický nápoj).

(730) **ORIO 21, s.r.o.**, Továř 222, Továř, 78316, CZ
(740) Ing. Petr Soukup, Vídeňská 8, Olomouc, 77200

(210) **O-518780**
(220) 19.12.2014
(320) 19.12.2014
(511) 9, 16, 35, 37, 38, 41, 42
(540)

CETIN

(510) (9) přístroje a nástroje vědecké, námořní, geodetické, fotografické, filmové, optické, přístroje a nástroje pro vážení, měření, signalizaci, kontrolu (monitorování), záchranu životů a přístroje a nástroje pro vyučování, přístroje a nástroje pro vedení, přepínání, přeměnu, akumulaci, regulaci nebo řízení elektrického proudu, přístroje pro záznam, převod, přenos nebo reprodukci zvuku nebo obrazu, magnetické nosiče dat, optické nosiče dat, nahrávací disky, SD karty, micro SD karty, USB flash disky, paměťové karty, pevné disky, prodejní automaty a mechanismy pro přístroje na mince, počítačové stroje, přístroje pro zpracování dat a počítače, přístroje pro přenos zvuku a obrazu, telekomunikační přístroje, mobilní telekomunikační přístroje, mobilní telekomunikační handsety, počítačový hardware, počítačový software, počítačový software stažitelný z Internetu, multimediální aplikace, PDA (osobní digitální asistent), kapesní PC, mobilní telefony, laptopy, telekomunikační síťové přístroje, řídicí software pro telekomunikační sítě a pro telekomunikační přístroje, kamery, fotoaparáty, MP3 a MP4 přehrávače, elektronické publikace (stažitelné), periodika v elektronické podobě, elektronické databáze a databázové produkty, informace a záznamy v elektronické podobě, informace, data a databázové informační produkty na nosičích nebo v elektronických, datových, informačních, počítačových a komunikačních sítích všeho druhu, kryty na mobilní telefony a počítače, ochranné fólie a pouzdra na mobilní telefony a počítače, části a příslušenství pro všechny výše uvedené výrobky; (16) tiskoviny, etikety, formuláře, brožury, katalogy, manuály, referenční, uživatelské a jiné příručky, návody k použití, ostatní dokumentace pro výpočetní, telekomunikační a jiná technická zařízení a přístroje; (35) reklamní, inzertní a propagační činnost, marketing, prodej reklamního času inzerentům, poskytování informací a jiných informačních produktů komerčního nebo reklamního charakteru, komerční využití Internetu v oblastech komerčních internetových médií a vyhledávacích služeb, on-line inzerce, zprostředkování v obchodních vztazích - reklamní, inzertní a propagační činnost, pomoc při řízení obchodní činnosti, obchodní administrativní, kancelářské práce, maloobchodní a velkoobchodní služby v oblasti výrobků ve tř. 9 a on-line maloobchodní a

velkoobchodní služby v oblasti výše uvedených výrobků ve tř. 9, zprostředkovatelská činnost v obchodu s výrobky výše uvedenými ve třídách 9, automatizované zpracování dat, systematizace informací do počítačových databází, průzkum trhu a analýza trhu, propagace elektronickou cestou také za pomoci internetových vyhledávačů, poradenství v oboru internetového marketingu, pronájem reklamních ploch, rozšiřování reklamních materiálů, průzkum veřejného mínění, vývoj, shromažďování, klasifikace, aktualizace, uspořádání, správa a provozování databází s marketingovými informacemi, poskytování obchodních informací mimo jiné prostřednictvím Internetu, kabelové sítě nebo jiných forem přenosu dat, informační, konzultační a poradenské služby ve vztahu k výše uvedeným službám; (37) provádění průmyslových, inženýrských, bytových a občanských staveb, výstavba, montáž, údržba, opravy a revize telekomunikačních, radiokomunikačních a datových strojů a zařízení, servis pro tuzemská i zahraniční telekomunikační a jiná zařízení, instalace, montáž, údržba, opravy a revize elektrických strojů, přístrojů a zařízení, instalace, montáž, údržba, opravy a revize měřicí a regulační techniky; (38) spoje (telekomunikace), telekomunikační služby, síťové služby, mobilní telekomunikační služby, telekomunikační portálové služby, internetová portálové služby, mobilní telekomunikační síťové služby, zprostředkovatelská činnost v oblasti telekomunikačních, mobilních telekomunikačních a datových služeb, telekomunikační služby pevných linek, poskytování širokopásmového telekomunikačního přístupu, širokopásmové služby, vysílací služby, služby televizního vysílání, vysílací služby vztahující se k IP/TV nebo na bázi IP/TV, poskytování přístupu k IP/TV, služby internetového přístupu, služby e-mailových, textových a multimediálních zpráv, služby související s poskytováním přístupu k počítačovým sítím, zejména zajišťování, poskytování a pronájem přístupového času do datových sítí a databází, zvláště pak k Internetu, poskytování přístupu k počítačovým databázím a komunikační služby s tím související, pomocné, podpůrné a asistenční služby v oblasti telekomunikací a telekomunikačních přístrojů, provozování sítí, zejména sítí telekomunikačních a datových, expertní poradenské a konzultační služby v oblasti telekomunikací a datových služeb, plánovací a projektové služby v oblasti telekomunikačního vybavení, informační, konzultační a poradenské služby ve vztahu k výše uvedeným službám; (41) vydavatelská a nakladatelská činnost, výchova a vzdělávání, školicí služby, zábava, sportovní a kulturní aktivity, interaktivní zábavní služby, služby elektronických a počítačových her poskytované prostřednictvím jakýchkoliv komunikačních sítí, zábavní a informační služby týkající se výše uvedených služeb poskytované prostřednictvím telekomunikačních sítí, poskytování zpravodajských informací, televizní služby, televizní služby poskytované prostřednictvím Internet Protokol technologie včetně IP/TV, poskytování zábavy prostřednictvím televize a IP/TV, informační a poradenské služby týkající se výše uvedených služeb, informační, konzultační a poradenské služby týkající se výše uvedených služeb; (42) vědecké a technologické služby a k nim vztahující se výzkum a vývoj, průmyslové analýzy a výzkum, výzkum v oblasti telekomunikací, datových služeb a telekomunikační technologie, navrhování (projektování), vývoj a analýzy počítačových, telekomunikačních a datových systémů, pronájem počítačů, telekomunikačních přístrojů a zařízení na zpracování dat, monitoring telekomunikačních a datových systémů, technické konzultační služby v oblasti informačních technologií, výpočetní, telekomunikační a datové techniky, inženýrské služby v oblasti informačních, telekomunikačních a datových technologií, návrh a vývoj počítačového hardware a software, IT služby, služby počítačového programování, programátorské služby, obnova počítačových dat, poradenství v oblasti počítačového hardware a software, zálohování a kopírování počítačových programů, pronájem počítačů a telekomunikačních a datových přístrojů, tvorba, navrhování a vývoj počítačového software, instalace a údržba počítačového software, aktualizace počítačového software, pronájem počítačového software a hardware, převod (konverze) dat nebo dokumentů z fyzických nosičů na elektronické nosiče, převod (konverze) dat a počítačových programů (ne fyzická konverze), tvorba a správa webových stránek pro třetí osoby, webhosting, služby informačních brokerů a jiných profesionálních poskytovatelů informací zejména v oblasti průzkumu trhu a produktový výzkum pro třetí osoby, informační, konzultační a poradenské služby týkající se výše uvedených služeb.

(730) **O2 Czech Republic a.s.**, Za Brumlovkou 266/2, Praha 4 - Michle, 14022, CZ

(740) JINDRA & PARTNERS, JUDr. Tomáš Jindra, U Prašné brány 3, Praha 1, 11000

(210) **O-518956**
(220) 31.12.2014
(320) 04.07.2014
(511) 34
(540)

FUSION

(510) (34) tabák, vyrobený nebo nezpracovaný, tabákové výrobky, tabákové náhražky, nikoli k lékařským nebo léčebným účelům, cigarety, cigarillos, doutníky, ruční stroje pro výrobu cigaret, dutinky cigaret, cigaretové filtry, cigaretové papírky, zápalky.

(730) **Reemstma Cigarettenfabriken GmbH**, Max-Born-Strasse 4, 22761 Hamburg, DE

(740) Čermák a spol., JUDr. Karel Čermák jr., Elišky Peškové 15/735, Praha 5, 15000

(210) **O-518959**
(220) 02.01.2015
(320) 02.01.2015
(511) 18, 25, 28
(540)



(510) (18) batohy, batohy pro horolezce, batohy turistické, cestovní kufry, deštníky, kabelky, klíčenky (pouzdra na klíče), kufry, kufry cestovní, peněženky, nákupní tašky, sportovní tašky, tašky cestovní (kožená galanterie), tašky na kolečkách, tašky plážové, tašky; (25) body, boty šněrovací, bundy sportovní, bundy sportovní s kapucí (s kožesinovou nebo plyšovou vložkou), čapky (přiléhavé), čepice, svrchní kabáty, kalhotky, košile, legíny, lyžařská obuv, lyžařské rukavice, oblečení, obuv, obuv plátěná, opasky, pánské plavky, pásky ke kalhotám, plavky, plavky dámské, plavky pánské, ponožky, potítko, rukavice, spodky (trenýrky), sportovní kšilt, sportovní tílka, sukně, svetry (pulovry) šály, šaty dámské, šněrovací boty, tílka, košilky, trička, vesty; (28) lyžařské vázání, lyžařské vosky, lyže, hrany na lyže, lyže surfovací, lyže vodní, obaly (kryty, povlaky) na lyže, skateboardy, snowboardy, surfovací prkna, šňůry na surfovací prkna, tašky (brašny, vaky) speciální pro lyže a surfovací prkna.

(730) **Smrčka Lukáš**, Luční neuvedeno, Třešť, 58901, CZ

(210) **O-518965**
(220) 02.01.2015
(320) 02.01.2015
(511) 41, 45
(540)

PorCeTa, speciálně pedagogické, poradenské a vzdělávací centrum

(510) (41) výchova, vzdělávání, zábava, sportovní a kulturní aktivity; (45) právní služby, bezpečnostní služby pro ochranu majetku a jednotlivců, intervenční a terapeutická činnost pro děti a mladistvé v oblasti náročných životních situací.

(730) **Kropivková Marika Mgr.**, Sezimovská 531, Tábor, 39156, CZ

(210) **O-518996**
(220) 06.01.2015
(320) 06.01.2015
(511) 29, 35, 40
(540)



(510) (29) drůbež (neživá), játra, játrová paštika, jedlé tuky, klobásy, salámy, párky, masové konzervy, koncentrované vývary, rybí konzervy, maso, konzervované maso, nasolené potraviny, polévky, slanina, šunka, uzeniny, zvěřina, hotová jídla v konzervách na bázi masa, drůbeže, ryb a zeleniny; (35) počítačové on-line maloobchodní a velkoobchodní služby s výrobky ve tř. 29, pomoc při řízení obchodní činnosti, obchodní konzultace v oblasti distribuce zboží, zaslání katalogů, administrativní zpracování objednávek zboží, dovozní a vývozní kancelář, obchodní nebo podnikatelské poradenství, reklama, administrativní práce, organizování komerčních nebo reklamních výstav, zprostředkovatelská činnost v oblasti obchodu a obchodních služeb s výrobky ve tř. 29, činnost ekonomických poradců, maloobchodní, velkoobchodní a elektronický prodej potravin, zejména masa a masných výrobků a hotových jídel, zprostředkování v oblasti nákupu a prodeje potravin a potravinářských surovin, poskytování obchodních informací, průzkumy trhu, předvádění výrobků, organizování a pořádání prodejních a reklamních akcí, automatizované i ruční zpracování dat; (40) zpracování masa a masných výrobků, uzení potravin, řeznictví, sušení a mražení potravin.

(590) Barevná
(730) **Kostecké uzeniny a.s.**, Kostelec 60, Kostelec, 58861, CZ
(740) Ing. Václav Kratochvíl, Husníkova 2086/22, Praha 13, 15800

(210) **O-518997**
(220) 06.01.2015
(320) 06.01.2015
(511) 29, 35, 40
(540)



(510) (29) drůbež (neživá), játra, játrová paštika, jedlé tuky, klobásy, salámy, párky, masové konzervy, koncentrované vývary, rybí konzervy, maso, konzervované maso, nasolené potraviny, polévky, slanina, šunka, uzeniny, zvěřina, hotová jídla v konzervách na bázi masa, drůbeže, ryb a zeleniny; (35) počítačové on-line maloobchodní a velkoobchodní služby s výrobky ve tř. 29, pomoc při řízení obchodní činnosti, obchodní konzultace v oblasti distribuce zboží, zaslání katalogů, administrativní zpracování objednávek zboží, dovozní a vývozní kancelář, obchodní nebo podnikatelské poradenství, reklama, administrativní práce, organizování komerčních nebo reklamních výstav, zprostředkovatelská činnost v oblasti

obchodu a obchodních služeb s výrobky ve tř. 29, činnost ekonomických poradců, maloobchodní, velkoobchodní a elektronický prodej potravin, zejména masa a masných výrobků a hotových jídel, zprostředkování v oblasti nákupu a prodeje potravin a potravinářských surovin, poskytování obchodních informací, průzkumy trhu, předvádění výrobků, organizování a pořádání prodejních a reklamních akcí, automatizované i ruční zpracování dat; (40) zpracování masa a masných výrobků, uzení potravin, řeznictví, sušení a mražení potravin.

(590) Barevná
(730) **Kostecké uzeniny a.s.**, Kostelec 60, Kostelec, 58861, CZ
(740) Ing. Václav Kratochvíl, Husníkova 2086/22, Praha 13, 15800

(210) **O-518998**
(220) 06.01.2015
(320) 06.01.2015
(511) 29, 35, 40
(540)



(510) (29) drůbež (neživá), játra, játrová paštika, jedlé tuky, klobásy, salámy, párky, masové konzervy, koncentrované vývary, rybí konzervy, maso, konzervované maso, nasolené potraviny, polévky, slanina, šunka, uzeniny, zvěřina, hotová jídla v konzervách na bázi masa, drůbeže, ryb a zeleniny; (35) počítačové on-line maloobchodní a velkoobchodní služby s výrobky ve tř. 29, pomoc při řízení obchodní činnosti, obchodní konzultace v oblasti distribuce zboží, zaslání katalogů, administrativní zpracování objednávek zboží, dovozní a vývozní kancelář, obchodní nebo podnikatelské poradenství, reklama, administrativní práce, organizování komerčních nebo reklamních výstav, zprostředkovatelská činnost v oblasti obchodu a obchodních služeb s výrobky ve tř. 29, činnost ekonomických poradců, maloobchodní, velkoobchodní a elektronický prodej potravin, zejména masa a masných výrobků a hotových jídel, zprostředkování v oblasti nákupu a prodeje potravin a potravinářských surovin, poskytování obchodních informací, průzkumy trhu, předvádění výrobků, organizování a pořádání prodejních a reklamních akcí, automatizované i ruční zpracování dat; (40) zpracování masa a masných výrobků, uzení potravin, řeznictví, sušení a mražení potravin.

(590) Barevná
(730) **Kostecké uzeniny a.s.**, Kostelec 60, Kostelec, 58861, CZ
(740) Ing. Václav Kratochvíl, Husníkova 2086/22, Praha 13, 15800

(210) **O-518999**
(220) 06.01.2015
(320) 06.01.2015
(511) 29, 35, 40
(540)



(510) (29) drůbež (neživá), játra, játrová paštika, jedlé tuky, klobásy, salámy, párky, masové konzervy, koncentrované vývary, rybí konzervy, maso, konzervované maso, nasolené potraviny, polévky, slanina, šunka, uzeniny, zvěřina, hotová jídla v konzervách na bázi masa, drůbeže, ryb a zeleniny; (35) počítačové on-line maloobchodní a velkoobchodní služby s výrobky ve tř. 29, pomoc při řízení obchodní činnosti, obchodní konzultace v oblasti distribuce zboží, zaslání katalogů, administrativní zpracování objednávek zboží, dovozní a vývozní kancelář, obchodní nebo podnikatelské poradenství, reklama, administrativní práce, organizování komerčních nebo reklamních výstav, zprostředkovatelská činnost v oblasti obchodu a obchodních služeb s výrobky ve tř. 29, činnost ekonomických poradců, maloobchodní, velkoobchodní a elektronický prodej potravin, zejména masa a masných výrobků a hotových jídel, zprostředkování v oblasti nákupu a prodeje potravin a potravinářských surovin, poskytování obchodních informací, průzkumy trhu, předvádění výrobků, organizování a pořádání prodejních a reklamních akcí, automatizované i ruční zpracování dat; (40) zpracování masa a masných výrobků, uzení potravin, řeznictví, sušení a mražení potravin.

(590) Barevná
(730) **Kostecké uzeniny a.s.**, Kostelec 60, Kostelec, 58861, CZ
(740) Ing. Václav Kratochvíl, Husnikova 2086/22, Praha 13, 15800

(210) **O-519124**
(220) 13.01.2015
(320) 13.01.2015
(511) 12, 19, 27, 35, 37
(540)

PYRREX

(510) (12) vagóny, železniční vagóny, železniční vozidla, obložení do železničních vozidel, části a náhradní díly pro výše uvedené výrobky; (19) nekovové materiály na podlahy, podlahy (nekovové), nekovové obložení, nekovová obložení k použití na stavebách a konstrukcích; (27) koberce, rohožky, rohože, linoleum a jiné obklady podlah v rámci této třídy, obklady stěn, zdí a stropů (nikoliv textilní); (35) velkoobchodní a maloobchodní činnost se zaměřením na materiály těsnící, ucpávací, izolační a výrobky ve třídách 12, 19 a 27, zprostředkovatelská činnost v oblasti obchodu s výrobky ve třídách 12, 19 a 27, internetový obchod (e-shop) s výrobky ve třídách 12, 19 a 27, správa obchodních počítačových databází přístupných v síti Internet, reklama, marketing, propagační a inzertní činnost, franšizing; (37) instalace, opravy, údržba a montáž vagónů a železničních vozidel.

(730) **VAGONKA-DŘEVO Trade s.r.o.**, Na Vyhliďce 836, Studénka, 74213, CZ
(740) Jansa, Mokřý, Otevřel & partneři, v.o.s., JUDr. Lukáš Jansa, Sokola Tůmy 743/16, Ostrava - Mariánské Hory, 70900

(210) **O-519131**
(220) 13.01.2015
(320) 13.01.2015
(511) 5, 10, 16, 35, 38, 39, 41, 44
(540)



(510) (5) farmaceutické a veterinářské výrobky, hygienické výrobky pro léčebné účely, dietní potraviny a dietetické přípravky pro léčebné nebo veterinární účely, potravní doplňky pro lidskou potřebu a pro zvířata, náplasti, obvazový materiál, materiály pro plombování zubů a pro zubní otisky, dezinfekční přípravky, výrobky pro hubení škodlivých zvířat, fungicidy, herbicidy; (10) přístroje a nástroje chirurgické, zubní a veterinářské, umělé údy, oči a zuby, ortopedické potřeby, materiál na sešívání ran, speciální nábytek k lékařským účelům, ortopedické bandáže; (16) papír, lepenka, tiskárenské výrobky, tiskoviny všech druhů, zejména noviny, časopisy, knihy, ročenky, tištěné adresáře, propagační materiály, fotografie, potřeby pro knižní vazby, papírenské zboží, lepidla pro papírenství nebo domácnost, materiál pro umělce, štětce, psací stroje a kancelářské potřeby (vyjímaje nábytek), učební a vyučovací pomůcky (s výjimkou přístrojů), plastické obaly (nezařazené do jiných tříd), tiskařské typy, štočky; (35) propagační činnost, reklama, pomoc při řízení obchodní činnosti, obchodní administrativa, kancelářské práce, velkoobchodní a maloobchodní činnost s výrobky uvedenými ve tř. 5 a 10 mezinárodního známkového třídění, zprostředkovatelská obchodní činnost týkající se léčiv, zdravotnického materiálu, doplňků stravy, kosmetiky, čajů a potravin pro zvláštní výživu a farmaceutických surovin, propagace, zprostředkovatelská a poradenská činnost v uvedených oblastech; (38) šíření zpráv a tiskovin, šíření a přenos inzerce a reklamy, vše prostřednictvím počítačových sítí včetně Internetu, a s tím související zprostředkovatelské služby; (39) doprava, balení a skladování zboží, organizování cest, organizování kongresové turistiky; (41) výchova, vzdělávání, zábava, sportovní a kulturní aktivity, nakladatelské a vydavatelské služby, zabezpečování obrazových a zvukových záznamů, tvorba rozhlasových, televizních, filmových a jiných audiovizuálních programů, internetové reportáže a zpravodajství; (44) služby lékárny, provoz lékáren, lékařské služby, veterinární služby, péče o hygienu a krásu osob a zvířat, rentgenová vyšetření a odběry krevních vzorků, služby týkající se umělého oplodnění, lékařské poradenství.

(590) Barevná
(730) **CZ Pharma, s.r.o.**, náměstí Smiřických 42, Kostelec nad Černými Lesy, 28163, CZ
(740) AK Štros & Kusák, JUDr. David Štros, Národní 32, Praha 1, 11000

(210) **O-519148**
(220) 13.01.2015
(320) 13.01.2015
(511) 35, 41, 45
(540)



(510) (35) propagační činnost, reklama, pomoc při řízení obchodní činnosti, obchodní administrativa a kancelářské práce; (41) výchova, vzdělávání, zábava, sportovní a kulturní aktivity; (45) osobní a sociální služby pro ochranu majetku a jednotlivců.

(590) Barevná
(730) **Blue Partners s.r.o.**, Kubánské nám. 1391/11, Praha 10, 10000, CZ
(740) Mgr. IVAN MAZANEC, advokát, Mgr. Ivan Mazanec, Valentinská 92/3, Praha 1, 11000

(210) **O-519153**
(220) 14.01.2015
(320) 14.01.2015
(511) 16, 24, 35
(540)

HEZKÝ SVĚT

(510) (16) papír, lepenka, papírové plakáty, pohlednice, tiskárenské výrobky, papírenské zboží, fotografie; (24) textil a textilní zboží nezahrnuté v jiných třídách; (35) propagační činnost, reklama, pomoc při řízení obchodní činnosti, obchodní administrativa, kancelářské práce.

(590) Barevná
(730) **Hezký svět s.r.o.**, Nad Jurečkem 263/23, Říčany, 25101, CZ

(210) **O-519157**
(220) 14.01.2015
(320) 14.01.2015
(511) 4, 37, 43
(540)



(510) (4) průmyslové oleje, alkohol (paliva), paliva (včetně pohonných hmot pro motorová vozidla), maziva (průmyslová), motorové oleje, minerální oleje, mazadla, parafin, ropné výrobky získané rafinací surové ropy; (37)

servisní stanice vozidel (doplňování paliva a údržba); (43) bary (služby), bufety, hotelové služby, jídelny a závodní jídelny, kavárny, Kempy (provozování), přenosné stavby (pronájem).

(590) Barevná
(730) **Dvořák Lukáš**, Cínovec 89, Dubí, 41501, CZ

(210) **O-519167**
(220) 14.01.2015
(320) 14.01.2015
(511) 34
(540)

CARO

(510) (34) tabák surový nebo zpracovaný, tabákové výrobky, doutníky, cigarety, cigarillos, tabák k balení vlastních cigaret, dýmkový tabák, žvýkačí tabák, šňupací tabák, kretek, snus, náhražky tabáku (nikoli pro léčebné účely), elektronické cigarety, tabákové výrobky určené k zahřívání, elektronická zařízení a jejich části určené k zahřívání cigaret nebo tabáku za účelem uvolnění aerosolu obsahujícího nikotin k inhalaci, kuřácké potřeby, cigaretový papír, cigaretové dutinky, cigaretové filtry, dózy na tabák, tabatěrky, cigaretová pouzdra, popelníky, dýmky, kapesní strojky k balení cigaret, zapalovače, zápalky.

(730) **Philip Morris Polska Distribution Sp.z o.o.**, Al. Jana Pawla II 196, Kraków, 31-982, PL
(740) Zeiner & Zeiner v.o.s., Mgr. Karel Šindelka, Maiselova 15, Praha 1, 11000

(210) **O-519168**
(220) 14.01.2015
(320) 14.01.2015
(511) 6, 40, 42
(540)

1CSC

(510) (6) obecné kovy v surovém a polozpracovaném stavu a jejich slitiny, kovové stavební materiály, kovové kabely a dráty neelektrické, zámečnické a klempířské výrobky kovové, kovové nádoby, kovové nádrže a kovové tanky stabilní všech velikostí na kapaliny a plyny, tlakové i beztlakové, zásobníky kovové na sypané nebo vytékání schopné materiály, kovové potrubní rozvody, kovové konstrukce, haly (kovové konstrukce), kovové trubky a roury, plechy kovové i ve tvaru svitků, profilové konzoly kovové, navijáky kovové (s výjimkou mechanických pro navijení hadic), kovové hadice, řetězy v rámci této třídy, ocelové kuličky, hřebíky, šrouby a ostatní spojovací materiál kovový; (40) fyzikální a/nebo chemické zpracování a úprava nekovových stavebních materiálů, kamene a druhotných surovin, fyzikální a/nebo chemické zpracování a úprava kovů a plastických hmot, obrábění, broušení, leštění, eloxování, emailování, galvanizace, fosfátování, chromování, zinkování, obstaravatelská, zprostředkovatelská a poradenská činnost ve výše uvedených oborech, spadajících do tř. 40; (42) projektová, konstrukční a inženýrská činnost a poradenská služba v investiční výstavbě v oblasti stavebnictví, strojírenství a elektrotechniky, v oblasti strojů a zařízení pro fyzikální a/nebo chemické zpracování a úpravu nekovových stavebních materiálů, kamene a druhotných surovin a pro fyzikální a/nebo chemické zpracování a úpravu kovů a plastických hmot, zpracování druhotných surovin a pro ekologická zařízení a stavby, projektová, konstrukční a inženýrská činnost a poradenská služba v oblasti návrhů a grafických služeb všeho druhu, inženýrsko-technická činnost v oblasti tvorby hardwaru a softwaru, technické poradenství a vypracování odborných technických posudků, spadající do této třídy, pronájem hardwaru, pronájem softwaru, pronájem zařízení pro zpracování dat, zprostředkování projektové činnosti, tvorba internetových databázových systémů a internetových aplikací, tvorba multimediálních aplikací, vytváření a modelování 3d animací, interaktivních a grafických programů, konzultace, poradenství a projektování v oblasti výpočetní techniky, služby poskytované prostřednictvím výpočetní techniky, tvorba multimediálních dokumentů, prezentací, aplikací a katalogů, tvorba www prezentací a služby v oblasti www serverů, pronájem webových serverů, přenos dat nebo dokumentů z fyzických nosičů na nosiče elektronické, nefyzický převod (konverze) dat a počítačových programů, počítačové animace a vizualizace, tvorba programových projektů, tvorba elektronických portálů, tvorba informačních databází, tvorba internetových domén, služby v oblasti zeměměřičství, vývoj, zavádění a správa počítačových informačních a vzdělávacích systémů v oblasti bezpečnosti a ochrany zdraví při práci a v oblasti požární ochrany, pronájem zařízení pro zpracování dat, obstaravatelská, zprostředkovatelská a poradenská činnost ve výše uvedených oborech, spadajících do tř. 42.

(730) **1CSC PRECISION TUBES, a.s.**, Tovární 877/1c, Brno, Chrlice, 64300, CZ

(740) Patentová a známková kancelář, Ing. Jiří Dohnal, Nedbalova 29, Brno, 62300

(210) **O-519171**

(220) 14.01.2015

(320) 14.01.2015

(511) 6, 40, 42

(540)

1CSC PRECISION TUBES

(510) (6) obecné kovy v surovém a polozpracovaném stavu a jejich slitiny, kovové stavební materiály, kovové kabely a dráty neelektrické, zámečnické a klempířské výrobky kovové, kovové nádoby, kovové nádrže a kovové tanky stabilní všech velikostí na kapaliny a plyny, tlakové i beztlakové, zásobníky kovové na sypné nebo vytékání schopné materiály, kovové potrubní rozvody, kovové konstrukce, haly (kovové konstrukce), kovové trubky a roury, plechy kovové i ve tvaru svitků, profilové konzoly kovové, navijáky kovové (s výjimkou mechanických pro navijení hadic), kovové hadice, řetězy v rámci této třídy, ocelové kuličky, hřebíky, šrouby a ostatní spojovací materiál kovový; (40) fyzikální a/nebo chemické zpracování a úprava nekovových stavebních materiálů, kamene a druhotných surovin, fyzikální a/nebo chemické zpracování a úprava kovů a plastických hmot, obrábění, broušení, leštění, eloxování, emailování, galvanizace, fosfátování, chromování, zinkování, obstaravatelská, zprostředkovatelská a poradenská činnost ve výše uvedených oborech, spadajících do tř. 40; (42) projektová, konstrukční a inženýrská činnost a poradenské služby v investiční výstavbě v oblasti stavebnictví, strojírenství a elektrotechniky, v oblasti strojů a zařízení pro fyzikální a/nebo chemické zpracování a úpravu nekovových stavebních materiálů, kamene a druhotných surovin a pro fyzikální a/nebo chemické zpracování a úpravu kovů a plastických hmot, zpracování druhotných surovin a pro ekologická zařízení a stavby, projektová, konstrukční a inženýrská činnost a poradenské služby v oblasti návrhů a grafických služeb všeho druhu, inženýrsko-technická činnost v oblasti tvorby hardwaru a softwaru, technické poradenství a vypracování odborných technických posudků, spadající do této třídy, pronájem hardwaru, pronájem softwaru, pronájem zařízení pro zpracování dat, zprostředkování projektové činnosti, tvorba internetových databázových systémů a internetových aplikací, tvorba multimediálních aplikací, vytváření a modelování 3d animací, interaktivních a grafických programů, konzultace, poradenství a projektování v oblasti výpočetní techniky, služby poskytované prostřednictvím výpočetní techniky, tvorba multimediálních dokumentů, prezentací, aplikací a katalogů, tvorba www prezentací a služby v oblasti www serverů, pronájem webových serverů, přenos dat nebo dokumentů z fyzických nosičů na nosiče elektronické, nefyzický převod (konverze) dat a počítačových programů, počítačové animace a vizualizace, tvorba programových projektů, tvorba elektronických portálů, tvorba informačních databází, tvorba internetových domén, služby v oblasti zeměměřičství, vývoj, zavádění a správa počítačových informačních a vzdělávacích systémů v oblasti bezpečnosti a ochrany zdraví při práci a v oblasti požární ochrany, pronájem zařízení pro zpracování dat, obstaravatelská, zprostředkovatelská a poradenská činnost ve výše uvedených oborech, spadajících do tř. 42.

(730) **1CSC PRECISION TUBES, a.s.**, Tovární 877/1c, Brno, Chrlice, 64300, CZ

(740) Patentová a známková kancelář, Ing. Jiří Dohnal, Nedbalova 29, Brno, 62300

(210) **O-519210**

(220) 15.01.2015

(320) 15.01.2015

(511) 9, 16, 35, 38, 41

(540)

GORILÍ POVÍDÁNÍ

(510) (9) antény, audiovizuální zařízení pro výuku, automaty hudební, hrací skříně uváděné do chodu vhozením mince, nástroje na určování azimutu, barometry, brýle, pouzdra na brýle, brýle sluneční, brýle proti slunci, brýlové řetízky, buzoly, směrové kompas, clony na oči, čističe nosičů zvukových záznamů, čočky kontaktní, čočky optické, čtecí zařízení v televizi, dalekohledy, diapositivy, promítací přístroje na diapositivy, diktafony, magnetické disky, kompaktní disky (audio-video), gramofonové desky, gramofonové jehly, disky optické, DVD přehrávače, elektronická pera (vizuální zobrazovací jednotky), elektronické

oznamovací tabule, elektronické publikace (s možností stažení), epidiaskopy, filmové kamery, exponované filmy, stříhací zařízení na filmy, kreslené filmy, fotoaparáty, hologramy, nosiče záznamů nahrané i nenahrané, audiovizuální programy, filmy (audiovizuální díla a zvukové obrazové záznamy) na nosičích a ke stažení, CD disky, DVD disky, obaly na CD disky nebo DVD disky nebo na nosiče záznamů, jezdecké přílby, kalkulačky, kalkulačky kapesní, exponované kinofilm, klávesnice počítačové, krokoměry, magnetická média, magnetické disky, magnetické nosiče dat, magnetické pásky, magnetofony, magnety, magnety dekorativní, mincové mechanismy pro televizory, monitory, mikrofony, nosiče dat magnetické, nosiče dat optické, nosiče zvukových nahrávek, nosiče zvukových záznamů nahrané i nenahrané, audiovizuální díla na nosičích, audiovizuální díla v digitální podobě, programové vybavení pro počítače, interaktivní software, software, hardware výpočetní techniky, interaktivní databáze, elektronické databáze, multimediální aplikace, elektronické multimediální nebo elektronické multimediální katalogy, elektronická periodika a knihy v elektronické podobě na nosičích nebo ke stažení, ochranné brýle pro sport, ochranné helmy pro sport, obrazovky, optické disky kompaktní CD ROM, plátina promítací, počítače, počítačové hry (programy), počítačové tiskárny, podložky pod myš, potápěčské masky, potápěčské oděvy, potápěčské rukavice, pravítka (měřicí přístroje), pravítko logaritmické, přehrávače kompaktních disků, přílby ochranné, přístroje pro reprodukci zvuku, rádia, signalizační pišťalky, sluchátka, snímáče obrazu, skenery (zpracování dat), tampóny do uší pro potápěče, televizní přístroje, trojúhelníky výstražné pro vozidla, videokamery, videokazety, videopásky, vyučovací stroje, zápisník elektronický, závaží; (16) alba, atlasy, pouzdra s barvami (školní pomůcky), blahopřání, blahopřání hudební, bloky (papírnické výrobky), brožury, papírové bryndáčky, časopisy, časopisy - komiksy, čínská tuš, desky (papírnické výrobky), psací desky s klípem na přidržování papíru, desky na dokumenty (šanon, pořadače), dopisní papír, držáky na psací potřeby, figurky (sošky) z papírové hmoty, fotografie, stojany na fotografie, zemské glóbusy, grafické reprodukce, grafiky, gumy na mazání, hlina modelovací, houbičky navlhčovací (kancelářské potřeby), hroty psacích per, chrániče prstů (kancelářské potřeby), inkoust v tyčince, inkousty, kalamáře, kalendáře, kalendáře hrací, kancelářské potřeby, kromě nábytku, kancelářské sponky, papírové kapesníky, výrobky z kartónu, spadající do této třídy, karty, katalogy, kelímky papírové na mléčné výrobky, krabice na klobouky z lepenky, knihy, záložky do knih, knížky brožované, knižní zarážky, vzory na kopírování, papírové kornouty, krabice lepenkové nebo papírové, kruzítka, křída na psaní, laminovačky (- na dokumenty) pro použití v kanceláři, malířská plátina, malířské stojany, malířské štetce, štetce, štetce na psaní, mapy, zeměpisné mapy, mašle papírové, materiály na pečeti, pomůcky na mazání, sáčky pro mikrovlnné trouby, misky na vodové barvy, materiály na modelování, nálepky (lepící pásky) pro kancelářské použití nebo pro domácnost, napínáčky, násadky na pera, noviny, nože na papír, obálky, obaly (papírnické výrobky), obaly na spisy, obtisky, ocelová pera, opeřadla na ruce pro malíře, ořezávací stroje na tužky, ořezávká na tužky, oznámení rodinných událostí (papírnické výrobky), palety pro malíře, papír, dopisní papír, papír kopírovací (pauzovací), pergamonový papír, papír sací, svítící papír, toaletní papír, papír voskovaný, papír Xuan, papírenské výrobky spadající do této třídy, papírová prostírání, papírové ubrusy, papírové podložky pod sklenice, podložky pod pivní sklenice, papírové ubrusy, pastelky, pouzdra na pasy, pečetě, penály, pera (kancelářské potřeby), pera plnicí, periodika, plakáty, plány, psací podložky, pomůcky učební, kromě přístrojů, pohlednice, poštovní známky, potřeby na psaní, poustače z papíru nebo lepenky, pouzdra na doklady, pouzdra na pera, pouzdra s psacími potřebami, papírové praporky, pravítka, prospekty, příručky, psací podložky, psací soupravy (sada psacích potřeb), publikace, papírové pytlíky jako obaly, razítka, razítka datovací, pouzdra na razítka, razítkovací podušky, ročenky, papírové ručníky, rýsovací nástroje, samolepky, samolepky pro domácnost a pro kancelářské potřeby, sešity, sešíváčky, skicáky, stírátko na tabule, školní potřeby, tabule školní, těžítka, tikety, tiskopisy, tiskové typy, tiskoviny, tužky, tuhy do tužek, držátka na tužky, patentní tužky, uhly na kreslení, zápisníky, zpěvníky; (35) reklamní, inzertní a propagační činnost, marketing, inzerce poštou, licence na výrobky a služby ostatních (komerční správa), nábor zaměstnanců, pomoc při řízení obchodní činnosti, obchodní nebo podnikatelské informace, obchodní nebo podnikatelský průzkum, organizování výstav (komerčních nebo reklamních), personální poradenství, pořádání veletrhů pro obchodní a reklamní účely, průzkum trhu, průzkum veřejného mínění, zajišťování předplatného telekomunikačních služeb pro ostatní, merchandising, organizační zabezpečování televizního vysílání, předvádění zboží, příprava inzertních sloupků, reklama (propagace), reklama on-line v počítačové síti,

aktualizování reklamních materiálů, pronájem reklamních materiálů, zasílání reklamních materiálů zákazníkům, rozšiřování reklamních nebo inzertních materiálů, sekretářské služby, služby v oblasti grafické úpravy pro reklamní účely, styky s veřejností, vydávání reklamních nebo náborových propagačních a inzertních textů, televizní reklama, obchodní vedení uměleckých agentur, zajišťování novinového předplatného (pro předplatitele); (38) telekomunikace, služby umožňující komunikaci jedné osoby s druhou pomocí elektronických prostředků, elektronická pošta, služby elektronických nástěnek (telekomunikační služby), informační kanceláře, vysílání kabelové televize, služby dálkových konferencí, počítačová komunikace, posílání zpráv, poskytování internetových diskusních fór, pronájem přístrojů pro přenos zpráv, pronájem přístupového času ke globálním počítačovým sítím, pronájem zařízení pro přenos informací, přenášení pomocí satelitních družic, přenos zpráv a obrazových informací pomocí počítače, půjčování telekomunikačních zařízení, telekonference (služby dálkových konferencí), teleshoppingové služby (poskytování televizních kanálů pro teleshoppingové služby), televizní vysílání, digitální vysílání, televizní vysílání programů, televizní vysílání zábavných, vzdělávacích, výchovných, soutěžních, diskusních a informačních pořadů, šíření elektronických časopisů, informací, elektronických periodik, knih v elektronické podobě, audio nebo audiovizuálních děl prostřednictvím informační nebo datové nebo elektronické nebo komunikační nebo telekomunikační nebo počítačové sítě, prostřednictvím Internetu nebo pomocí satelitů, poskytování informací souvisejících s televizním vysíláním prostřednictvím Internetu, provozování internetového serveru, provozování internetového portálu, zajištění prostoru pro webové stránky, poskytování portálu na Internetu, poskytování on-line platformy pro nahrávání, zpracování, přenos a aktualizaci dat, obrázků, fotografií, 3D aplikací, telexové služby, rádiové vysílání, výzvy (služby poskytované rádiem, telefonem nebo jinými elektronickými komunikačními prostředky), zasílání zpráv; (41) dabing, nakladatelství a vydavatelství, ediční činnost, publikační činnost, nahrávání nosičů zvukových nebo obrazových zvukových, služby v oblasti digitálního zpracování obrazu, elektronické publikování (DTP), služby v oblasti estrád, tvorba a šíření audiovizuálních děl, zpravodajství, publicistika, televizní zpravodajství, TV produkce, tvorba programů, tvorba a výroba televizních a audiovizuálních programů, obrazové zpravodajství, filmová produkce, jiná než reklamní, filmová studia, filmová tvorba, filmové projekce, pronájem filmových promítaček a jejich příslušenství, půjčování filmů, fotografování, informace o možnostech zábavy, informace o výchově a vzdělávání, poskytování služeb v oblasti karaoke (hudební doprovod písní dle výběru zpěváka), výchovně zábavné klubové služby, kluby zdraví (služby), knihovny (půjčování knih), vydávání knih, koncertní síň, sály, organizování a vedení konference, organizování a vedení kongresu, korespondenční kurzy, provozování muzea, služby nahrávacího studia, nahrávání videopásek, organizování kulturních nebo vzdělávacích výstav, organizace společenských a kulturních akcí, organizace, provozování a provádění her a soutěží i veřejných, provozování kina, organizování plesů, organizování vzdělávacích nebo zábavných soutěží, výstavní činnost v oblasti kultury nebo zábavy nebo výchovy nebo vzdělávání, zábavné parky, plánování a organizování večírků, pořádání soutěží krásy, poskytování on-line elektronických publikací [bez možnosti stažení], pronájem audio nahrávek, pronájem dekorací, pronájem kinematografických filmů, pronájem osvětlovacích zařízení pro divadla nebo televizní studia, pronájem rozhlasových a televizních přijímačů, provozování her on-line (z počítačové sítě), předprodej vstupenek, výroba divadelních nebo jiných představení, půjčování filmů, půjčování přenosných videokamer, půjčování videokamer, půjčování videopásek, psaní scénářů, pronájem rozhlasových a televizních přijímačů, organizování a vedení seminářů, služby v oblasti grafické úpravy, jiné než pro reklamní účely, studia nahrávací (služby), reportérské služby, školení, vyučování, výroba rozhlasových a televizních programů, televizní zábava, zveřejňování textů, kromě reklamních, tlumočení posunkové řeči, opatřování titulků, výuka, vzdělávací informace, nahrávání videopásek, střih videopásků, vydávání elektronických knih a časopisů on-line, vydávání textů, s výjimkou reklamních nebo náborových, výroba videofilmů, pronájem zvukového nahrávacího zařízení, živé představení, organizování živých vystoupení.

(730) Česká televize, Kavčí hory, Praha 4, 14070, CZ

(210) O-519213

(220) 15.01.2015

(320) 15.01.2015

(511) 39, 40, 42

(540)



(510) (39) doprava, balení a skladování zboží, organizování cest; (40) zpracování textilních přebytků z výroby, šití, údržba a úprava textilií, recyklace a zpracování textilií lisováním; (42) vědecké a technologické služby a související výzkum a projektování, analytické a výzkumné služby v průmyslu, navrhování a vývoj počítačového hardwaru a softwaru.

(730) IBCSD LAB s.r.o., náměstí 14. října 1307/2, Praha 5 - Smíchov, 15000, CZ

(210) O-519217

(220) 15.01.2015

(320) 15.01.2015

(511) 9, 16, 35, 38, 41

(540)



(510) (9) antény, audiovizuální zařízení pro výuku, automaty hudební, hrací skříně uváděné do chodu vhozením mince, nástroje na určování azimutu, barometry, brýle, pouzdra na brýle, brýle sluneční, brýle proti slunci, brýlové řetízky, buzoly, směrové kompas, clony na oči, čističe nosičů zvukových záznamů, čočky kontaktní, čočky optické, čtecí zařízení v televizi, dalekohledy, diapositivy, promítací přístroje na diapositivy, diktafony, magnetické disky, kompaktní disky (audio-video), gramofonové desky, gramofonové jehly, disky optické, DVD přehrávače, elektronická pera (vizuální zobrazovací jednotky), elektronické oznamovací tabule, elektronické publikace (s možností stažení), epidiaskopy, filmové kamery, exponované filmy, stříhací zařízení na filmy, kreslené filmy, fotoaparáty, hologramy, nosiče záznamů nahrané i nenahrané, audiovizuální programy, filmy (audiovizuální díla a zvukové obrazové záznamy) na nosičích a ke stažení, CD disky, DVD disky, obaly na CD disky nebo DVD disky nebo na nosiče záznamů, jezdecké přílby, kalkulačky, kalkulačky kapesní, exponované kinofilm, klávesnice počítačové, krokoměry, magnetická média, magnetické disky, magnetické nosiče dat, magnetické pásky, magnetofony, magnety, magnety dekorativní, mincové mechanismy pro televizory, monitory, mikrofony, nosiče dat magnetické, nosiče dat optické, nosiče zvukových nahrávek, nosiče zvukových záznamů nahrané i nenahrané, audiovizuální díla na nosičích, audiovizuální díla v digitální podobě, programové vybavení pro počítače, interaktivní software, software, hardware výpočetní techniky, interaktivní databáze, elektronické databáze, multimediální aplikace, elektronické multimediální nebo elektronické multimediální katalogy, elektronická periodika a knihy v elektronické podobě na nosičích nebo ke stažení, ochranné brýle pro sport, ochranné helmy pro sport, obrazovky, optické disky kompaktní CD ROM, plátna promítací, počítače, počítačové hry (programy), počítačové tiskárny, podložky pod myš, potápěčské masky, potápěčské oděvy, potápěčské rukavice, pravítka (měřicí přístroje),

pravítka logaritmické, přehrávače kompaktních disků, přílby ochranné, přístroje pro reprodukci zvuku, rádia, signalizační píšťalky, sluchátka, snímače obrazu, skenery (zpracování dat), tampóny do uší pro potápěče, televizní přístroje, trojúhelníky výstražné pro vozidla, videokamery, videokazety, videopásky, vyučovací stroje, zápisník elektronický, závaží; (16) alba, atlasy, pouzdra s barvami (školní pomůcky), blahopřání, blahopřání hudební, bloky (papírnické výrobky), brožury, papírové bryndáčky, časopisy, časopisy - komiksy, čínská tuš, desky (papírnické výrobky), psací desky s klipsem na přidržování papíru, desky na dokumenty (šanon, pořadače), dopisní papír, držáky na psací potřeby, figurky (sošky) z papírové hmoty, fotografie, stojany na fotografie, zemské glóbusy, grafické reprodukcce, grafiky, gummy na mazání, hlína modelovací, houbičky navlhčovací (kancelářské potřeby), hroty psacích per, chrániče prstů (kancelářské potřeby), inkoust v tyčince, inkousty, kalamáře, kalendáře, kalendáře trhací, kancelářské potřeby, kromě nábytku, kancelářské sponky, papírové kapsníky, výrobky z kartónu, spadající do této třídy, karty, katalogy, kelímky papírové na mléčné výrobky, krabice na klobouky z lepenky, knihy, záložky do knih, knížky brožované, knižní zarážky, vzory na kopírování, papírové kornouty, krabice lepenkové nebo papírové, kružítko, křída na psaní, laminovačky (- na dokumenty) pro použití v kanceláři, malířská plátna, malířské stojany, malířské štětce, štětce, štětce na psaní, mapy, zeměpisné mapy, mašle papírové, materiály na pečetění, pomůcky na mazání, sáčky pro mikrovlnné trouby, misky na vodové barvy, materiály na modelování, nálepky (lepící pásky) pro kancelářské použití nebo pro domácnost, napínáčky, násadky na pera, noviny, nože na papír, obálky, obaly (papírnické výrobky), obaly na spisy, obtisky, ocelová pera, opeřadla na ruce pro malíře, ořezávací stroje na tužky, ořezávká na tužky, oznámení rodinných událostí (papírnické výrobky), palety pro malíře, papír, dopisní papír, papír kopírovací (pauzovací), pergamenový papír, papír sací, svítilny papír, toaletní papír, papír voskovaný, papír Xuan, papírenské výrobky spadající do této třídy, papírová prostírání, papírové ubrusy, papírové podložky pod sklenice, podložky pod pivní sklenice, papírové ubrusky, pastelky, pouzdra na pasy, pečetě, penály, pera (kancelářské potřeby), pera plnicí, periodika, plakáty, plány, psací podložky, pomůcky učební, kromě přístrojů, pohlednice, poštovní známky, potřeby na psaní, potače z papíru nebo lepenky, pouzdra na doklady, pouzdra na pera, pouzdra s psacími potřebami, papírové praporky, pravítka, prospekty, příručky, psací podložky, psací soupravy (sada psacích potřeb), publikace, papírové pytlíky jako obaly, razítka, razítka datovací, pouzdra na razítka, razítkovací podušky, ročenky, papírové ručníky, rýsovací nástroje, samolepky, samolepky pro domácnost a pro kancelářské potřeby, sešity, sešivačky, skicáky, stírátka na tabule, školní potřeby, tabule školní, těžítka, tikety, tiskopisy, tiskové typy, tiskoviny, tužky, tuhy do tužek, držátka na tužky, patentní tužky, uhly na kreslení, zápisníky, zpěvníky; (35) reklamní, inzertní a propagační činnost, marketing, inzerce poštou, licence na výrobky a služby ostatních (komerční správa), nábor zaměstnanců, pomoc při řízení obchodní činnosti, obchodní nebo podnikatelské informace, obchodní nebo podnikatelský průzkum, organizování výstav (komerčních nebo reklamních), personální poradenství, pořádání veletrhů pro obchodní a reklamní účely, průzkum trhu, průzkum veřejného mínění, zajišťování předplatného telekomunikačních služeb pro ostatní, merchandising, organizační zabezpečování televizního vysílání, předvádění zboží, příprava inzertních sloupků, reklama (propagace), reklama on-line v počítačové síti, aktualizování reklamních materiálů, pronájem reklamních materiálů, zasilání reklamních materiálů zákazníkům, rozšiřování reklamních nebo inzertních materiálů, sekretářské služby, služby v oblasti grafické úpravy pro reklamní účely, styky s veřejností, vydávání reklamních nebo náborových propagačních a inzertních textů, televizní reklama, obchodní vedení uměleckých agentur, zajišťování novinového předplatného (pro předplatitele); (38) telekomunikace, služby umožňující komunikaci jedné osoby s druhou pomocí elektronických prostředků, elektronická pošta, služby elektronických nástěnek (telekomunikační služby), informační kanceláře, vysílání kabelové televize, služby dálkových konferencí, počítačová komunikace, posílání zpráv, poskytování internetových diskusních fór, pronájem přístrojů pro přenos zpráv, pronájem přístupového času ke globálním počítačovým sítím, pronájem zařízení pro přenos informací, přenášení pomocí satelitních družic, přenos zpráv a obrazových informací pomocí počítače, půjčování telekomunikačních zařízení, telekonference (služby dálkových konferencí), teleshoppingové služby (poskytování televizních kanálů pro teleshoppingové služby), televizní vysílání, digitální vysílání, televizní vysílání programů, televizní vysílání zábavných, vzdělávacích, výchovných, soutěžních, diskusních a informačních pořadů, šíření elektronických časopisů, informací, elektronických periodik, knih v elektronické podobě, audio nebo

audiovizuálních děl prostřednictvím informační nebo datové nebo elektronické nebo komunikační nebo telekomunikační nebo počítačové sítě, prostřednictvím Internetu nebo pomocí satelitů, poskytování informací souvisejících s televizním vysíláním prostřednictvím internetu, provozování internetového serveru, provozování internetového portálu, zajištění prostoru pro webové stránky, poskytování portálu na Internetu, poskytování on-line platformy pro nahrávání, zpracování, přenos a aktualizaci dat, obrázků, fotografií, 3D aplikací, telexové služby, rádiové vysílání, výzvy (služby poskytované rádiem, telefonem nebo jinými elektronickými komunikačními prostředky), zasilání zpráv; (41) dabing, nakladatelství a vydavatelství, ediční činnost, publikační činnost, nahrávání nosičů zvukových nebo obrazově zvukových, služby v oblasti digitálního zpracování obrazu, elektronické publikování (DTP), služby v oblasti estrád, tvorba a šíření audiovizuálních děl, zpravodajství, publicistika, televizní zpravodajství, TV produkce, tvorba programů, tvorba a výroba televizních a audiovizuálních programů, obrazové zpravodajství, filmová produkce, jiná než reklamní, filmová studia, filmová tvorba, filmové projekce, pronájem filmových promítaček a jejich příslušenství, půjčování filmů, fotografování, informace o možnostech zábavy, informace o výchově a vzdělávání, poskytování služeb v oblasti karaoke (hudební doprovod písní dle výběru zpěváka), výchovné zábavné klubové služby, kluby zdraví (služby), knihovny (půjčování knih), vydávání knih, koncertní síně, sály, organizování a vedení konference, organizování a vedení kongresu, korespondenční kurzy, provozování muzea, služby nahrávacího studia, nahrávání videopásek, organizování kulturních nebo vzdělávacích výstav, organizace společenských a kulturních akcí, organizace, provozování a provádění her a soutěží i veřejných, provozování kina, organizování plesů, organizování vzdělávacích nebo zábavných soutěží, výstavní činnost v oblasti kultury nebo zábavy nebo výchovy nebo vzdělávání, zábavné parky, plánování a organizování večírků, pořádání soutěží krásy, poskytování on-line elektronických publikací [bez možnosti stažení], pronájem audio nahrávek, pronájem dekorací, pronájem kinematografických filmů, pronájem osvětlovacích zařízení pro divadla nebo televizní studia, pronájem rozhlasových a televizních přijímačů, provozování her on-line (z počítačové sítě), předprodej vstupenek, výroba divadelních nebo jiných představení, půjčování filmů, půjčování přenosných videokamer, půjčování videokamer, půjčování videopásek, psaní scénářů, pronájem rozhlasových a televizních přijímačů, organizování a vedení seminářů, služby v oblasti grafické úpravy, jiné než pro reklamní účely, studia nahrávací (služby), reportéřské služby, školení, vyučování, výroba rozhlasových a televizních programů, televizní zábava, zveřejňování textů, kromě reklamních, tlumočení posunkové řeči, opatrování titulky, výuka, vzdělávací informace, nahrávání videopásek, stříh videopásek, vydávání elektronických knih a časopisů on-line, vydávání textů, s výjimkou reklamních nebo náborových, výroba videofilmů, pronájem zvukového nahrávacího zařízení, živé představení, organizování živých vystoupení.

(730) Česká televize, Kavčí hory, Praha 4, 14070, CZ

(210) **O-519218**
 (220) 15.01.2015
 (320) 15.01.2015
 (511) 9, 16, 35, 38, 41
 (540)

ŽIVÝ SVĚT: KVÍTÍ

(510) (9) antény, audiovizuální zařízení pro výuku, automaty hudební, hrací skříně uváděné do chodu vhozením mince, nástroje na určování azimutu, barometry, brýle, pouzdra na brýle, brýle sluneční, brýle proti slunci, brýlové řetízky, buzoly, směrové kompas, clony na oči, čističe nosičů zvukových záznamů, čočky kontaktní, čočky optické, čtecí zařízení v televizi, dalekohledy, diapositivy, promítací přístroje na diapositivy, diktafony, magnetické disky, kompaktní disky (audio-video), gramofonové desky, gramofonové jehly, disky optické, DVD přehrávače, elektronická pera (vizuální zobrazovací jednotky), elektronické

oznamovací tabule, elektronické publikace (s možností stažení), epidiaskopy, filmové kamery, exponované filmy, stříhací zařízení na filmy, kreslené filmy, fotoaparáty, hologramy, nosiče záznamů nahrané i nenahrané, audiovizuální programy, filmy (audiovizuální díla a zvukové obrazové záznamy) na nosičích a ke stažení, CD disky, DVD disky, obaly na CD disky nebo DVD disky nebo na nosiče záznamů, jezdecké přilby, kalkulačky, kalkulačky kapesní, exponované kinofilmy, klávesnice počítačové, kromoměry, magnetická média, magnetické disky, magnetické nosiče dat, magnetické pásky, magnetofony, magnety, magnety dekorativní, mincové mechanismy pro televizory, monitory, mikrofony, nosiče dat magnetické, nosiče dat optické, nosiče zvukových nahrávek, nosiče zvukových záznamů nahrané i nenahrané, audiovizuální díla na nosičích, audiovizuální díla v digitální podobě, programové vybavení pro počítače, interaktivní software, software, hardware výpočetní techniky, interaktivní databáze, elektronické databáze, multimediální aplikace, elektronické multimediální nebo elektronické multimediální katalogy, elektronická periodika a knihy v elektronické podobě na nosičích nebo ke stažení, ochranné brýle pro sport, ochranné helmy pro sport, obrazovky, optické disky kompaktní CD ROM, plátina promítací, počítače, počítačové hry (programy), počítačové tiskárny, podložky pod myš, potápěčské masky, potápěčské oděvy, potápěčské rukavice, pravítka (měřicí přístroje), pravítko logaritmické, přehrávače kompaktních disků, přilby ochranné, přístroje pro reprodukci zvuku, rádia, signalizační píšťalky, sluchátka, snímače obrazu, skenery (zpracování dat), tampóny do uší pro potápěče, televizní přístroje, trojúhelníky výstražné pro vozidla, videokamery, videokazety, videopásky, vyučovací stroje, zápisník elektronický, závaží; (16) alba, atlasy, pouzdra s barvami (školní pomůcky), blahopřání, blahopřání hudební, bloky (papírnické výrobky), brožury, papírové bryndáčky, časopisy, časopisy - komiksy, čínská tuš, desky (papírnické výrobky), psací desky s klipsem na přidržování papíru, desky na dokumenty (šanon, pořadače), dopisní papír, držáky na psací potřeby, figurky (sošky) z papírové hmoty, fotografie, stojany na fotografie, zemské glóbusy, grafické reprodukcce, grafiky, gummy na mazání, hlína modelovací, houbičky navlhčovací (kancelářské potřeby), hroty psacích per, chrániče prstů (kancelářské potřeby), inkoust v tyčince, inkousty, kalendáře, kalendáře trhací, kancelářské potřeby, kromě nábytku, kancelářské sponky, papírové kapesníky, výrobky z kartónu, spadající do této třídy, karty, katalogy, kelímky papírové na mléčné výrobky, krabice na klobouky z lepenky, knihy, záložky do knih, knížky brožované, knižní zarážky, vzory na kopírování, papírové kornouty, krabice lepenkové nebo papírové, kružítko, křída na psaní, laminovačky (- na dokumenty) pro použití v kanceláři, malířská plátina, malířské stojany, malířské štětky, štětce, štětce na psaní, mapy, zeměpisné mapy, mašle papírové, materiály na pečetění, pomůcky na mazání, sáčky pro mikrovlnné trouby, misky na vodové barvy, materiály na modelování, nálepky (lepící pásky) pro kancelářské použití nebo pro domácnost, napínáčky, násadky na pera, noviny, nože na papír, obálky, obaly (papírnické výrobky), obaly na spisy, obtisky, ocelová pera, opeřadla na ruce pro malíře, ořezávací stroje na tužky, ořezávátka na tužky, oznámení rodinných událostí (papírnické výrobky), palety pro malíře, papír, dopisní papír, papír kopírovací (pauzovací), pergamenový papír, papír sací, svítilny papír, toaletní papír, papír voskovaný, papír Xuan, papírenské výrobky spadající do této třídy, papírová prostrání, papírové ubrusy, papírové podložky pod sklenice, podložky pod pivní sklenice, papírové ubrusy, pastelky, pouzdra na pasy, pečetě, penály, pera (kancelářské potřeby), pera plnicí, periodika, plakáty, plány, psací podložky, pomůcky učební, kromě přístrojů, pohlednice, poštovní známky, potřeby na psaní, poučáče z papíru nebo lepenky, pouzdra na doklady, pouzdra na pera, pouzdra s psacími potřebami, papírové praporky, pravítka, prospekty, příručky, psací podložky, psací soupravy (sada psacích potřeb), publikace, papírové pytlíky jako obaly, razítka, razítka datovací, pouzdra na razítka, razítkovací podušky, ročenky, papírové ručníky, rýsovací nástroje, samolepky, samolepky pro domácnost a pro kancelářské potřeby, sešity, sešivačky, skicáky, stírátka na tabule, školní potřeby, tabule školní, těžítka, tikety, tiskopisy, tiskové typy, tiskoviny, tužky, tuhy do tužek, držátka na tužky, patentní tužky, uhly na kreslení, zápisníky, zpěvníky; (35) reklamní, inzertní a propagační činnost, marketing, inzercce poštou, licence na výrobky a služby ostatních (komerční správa), nábor zaměstnanců, pomoc při řízení obchodní činnosti, obchodní nebo podnikatelské informace, obchodní nebo podnikatelský průzkum, organizování výstav (komerčních nebo reklamních), personální poradenství, pořádání veletrhů pro obchodní a reklamní účely, průzkum trhu, průzkum veřejného mínění, zajišťování předplatného telekomunikačních služeb pro ostatní, merchandising, organizační zabezpečování televizního vysílání, předvádění zboží, příprava inzertních sloupků, reklama (propagace), reklama on-line v počítačové síti,

aktualizování reklamních materiálů, pronájem reklamních materiálů, zasílání reklamních materiálů zákazníkům, rozšiřování reklamních nebo inzertních materiálů, sekretářské služby, služby v oblasti grafické úpravy pro reklamní účely, styky s veřejností, vydávání reklamních nebo náborových propagačních a inzertních textů, televizní reklama, obchodní vedení uměleckých agentur, zajišťování novinového předplatného (pro předplatitele); (38) telekomunikace, služby umožňující komunikaci jedné osoby s druhou pomocí elektronických prostředků, elektronická pošta, služby elektronických nástěnek (telekomunikační služby), informační kanceláře, vysílání kabelové televize, služby dálkových konferencí, počítačová komunikace, posílání zpráv, poskytování internetových diskusních fór, pronájem přístrojů pro přenos zpráv, pronájem přístupového času ke globálním počítačovým sítím, pronájem zařízení pro přenos informací, přenášeni pomocí satelitních družic, přenos zpráv a obrazových informací pomocí počítače, půjčování telekomunikačních zařízení, telekonference (služby dálkových konferencí), teleshoppingové služby (poskytování televizních kanálů pro teleshoppingové služby), televizní vysílání, digitální vysílání, televizní vysílání programů, televizní vysílání zábavných, vzdělávacích, výchovných, soutěžních, diskusních a informačních pořadů, šíření elektronických časopisů, informací, elektronických periodik, knih v elektronické podobě, audio nebo audiovizuálních děl prostřednictvím informační nebo datové nebo elektronické nebo komunikační nebo telekomunikační nebo počítačové sítě, prostřednictvím Internetu nebo pomocí satelitů, poskytování informací souvisejících s televizním vysíláním prostřednictvím Internetu, provozování internetového serveru, provozování internetového portálu, zajištění prostoru pro webové stránky, poskytování portálu na Internetu, poskytování on-line platformy pro nahrávání, zpracování, přenos a aktualizaci dat, obrázků, fotografií, 3D aplikací, telexové služby, radiové vysílání, výzvy (služby poskytované rádiem, telefonem nebo jinými elektronickými komunikačními prostředky), zasílání zpráv; (41) dabing, nakladatelství a vydavatelství, ediční činnost, publikační činnost, nahrávání nosičů zvukových nebo obrazově zvukových, služby v oblasti digitálního zpracování obrazu, elektronické publikování (DTP), služby v oblasti estrád, tvorba a šíření audiovizuálních děl, zpravodajství, publicistika, televizní zpravodajství, TV produkce, tvorba programů, tvorba a výroba televizních a audiovizuálních programů, obrazové zpravodajství, filmová produkce, jiná než reklamní, filmová studia, filmová tvorba, filmové projekce, pronájem filmových promítaček a jejich příslušenství, půjčování filmů, fotografování, informace o možnostech zábavy, informace o výchově a vzdělávání, poskytování služeb v oblasti karaoke (hudební doprovod písní dle výběru zpěváka), výchovné zábavné klubové služby, kluby zdraví (služby), knihovny (půjčování knih), vydávání knih, koncertní síně, sály, organizování a vedení konference, organizování a vedení kongresu, korespondenční kurzy, provozování muzea, služby nahrávacího studia, nahrávání videopásek, organizování kulturních nebo vzdělávacích výstav, organizace společenských a kulturních akcí, organizace, provozování a provádění her a soutěží i veřejných, provozování kina, organizování plesů, organizování vzdělávacích nebo zábavných soutěží, výstavní činnost v oblasti kultury nebo zábavy nebo výchovy nebo vzdělávání, zábavné parky, plánování a organizování večírků, pořádání soutěží krásy, poskytování on-line elektronických publikací [bez možnosti stažení], pronájem audio nahrávek, pronájem dekorací, pronájem kinematografických filmů, pronájem osvětlovacích zařízení pro divadla nebo televizní studia, pronájem rozhlasových a televizních přijímačů, provozování her on-line (z počítačové sítě), předprodej vstupenek, výroba divadelních nebo jiných představení, půjčování filmů, půjčování přenosných videokamer, půjčování videokamer, půjčování videopásek, psaní scénářů, pronájem rozhlasových a televizních přijímačů, organizování a vedení seminářů, služby v oblasti grafické úpravy, jiné než pro reklamní účely, studia nahrávací (služby), reportéřské služby, školení, vyučování, výroba rozhlasových a televizních programů, televizní zábava, zveřejňování textů, kromě reklamních, tlumočení posunkové řeči, opatřování titulků, výuka, vzdělávací informace, nahrávání videopásek, stříhání videopásků, vydávání elektronických knih a časopisů on-line, vydávání textů, s výjimkou reklamních nebo náborových, výroba videofilmů, pronájem zvukového nahrávacího zařízení, živé představení, organizování živých vystoupení.

(730) Česká televize, Kavčí hory, Praha 4, 14070, CZ

(210) **O-519330**
(220) 20.01.2015
(320) 20.01.2015
(511) 16, 21, 33
(540)

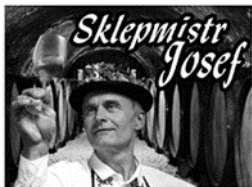

(510) (16) papír, lepenka a kartonážní výrobky spadající do této třídy, časopisy, tiskoviny, periodika, knihy, knihařské výrobky, fotografie, pohlednice, plakáty, papírnické zboží, etikety, viněty, obaly z papíru a z plastických hmot spadající do této třídy, veškeré obaly a přebaly na víno a lihoviny spadající do této třídy; (21) skleněné obaly, poháry a pohárky na vína, lihoviny a míchané alkoholické nápoje s výjimkou piva; (33) alkoholické nápoje, vína všech druhů, lihoviny, míchané alkoholické nápoje.
(730) **ALKONE a.s.**, Senovážné náměstí 992/8, Praha 1 - Nové Město, 11000, CZ
(740) Ing. Zdeněk Kučera, Dlouhá (P.O. Box 92) 207, Slušovice, 76315

(210) **O-519342**
(220) 21.01.2015
(320) 21.01.2015
(511) 12, 35, 36, 37, 39
(540)



(510) (12) vozidla, dopravní prostředky pozemní, vzdušné nebo vodní; (35) propagační činnost, reklama, pomoc při řízení obchodní činnosti, obchodní administrativa, kancelářské práce, prezentace výrobků v komunikačních médiích pro účely maloobchodu, internetový obchod s vozidly, dopravními prostředky a jejich vybavením, dodavatelské služby pro třetí osoby (nákup výrobků a služeb pro jiné podniky), marketing a zprostředkování obchodní činnosti v oblasti vozidel, dopravních prostředků a jejich vybavení; (36) pojištění, služby finanční, služby peněžní, služby nemovitostní, poskytování informací o pojištění, konzultační služby v oblasti pojišťovnictví; (37) stavebnictví, instalační služby v automobilovém průmyslu, opravy automobilů, čalounické opravy, čištění automobilů, údržba vozidel; (39) doprava, balení a skladování zboží, organizování cest, pronájem automobilů.
(590) Barevná
(730) **ADcentrum s.r.o.**, Jeremiášova 2599/1a, Praha, 15500, CZ
(740) Mgr. Vlastislav Andrš, Španělská 770/2, Praha 2, 12000

(210) **O-519343**
(220) 21.01.2015
(320) 21.01.2015
(511) 9, 35, 37
(540)

WAT FRANKLINPLUS

(510) (9) bleskosvody; (35) obchodní činnost týkající se bleskosvodů a níže uvedených služeb ve třídě 37; (37) montáž, servis a revize bleskosvodů.
(730) **Trojánek Karel**, Na Bojišti 10, Praha 2, 12000, CZ

(210) **O-519358**
(220) 21.01.2015
(320) 21.01.2015
(511) 3, 5, 9, 10, 16, 41, 44
(540)



(510) (3) kosmetické přípravky, kosmetika, čisticí oleje, roztoky a čističidla, éterické oleje a esence, leštidla, mýdla, parfumerie; (5) farmaceutické, zdravotnické a sanitární přípravky a výrobky, léčiva, hygienické výrobky pro léčebné účely, chemické přípravky pro lékařské účely, antibakteriální a dezinfekční přípravky, čisticí prostředky pro kontaktní čočky a brýle, roztoky pro kontaktní čočky, léčivé nápoje a čaje, léčivé rostliny, vitamínové přípravky, vitamíny, přípravky pro vyplachování očí, oční záslepky pro lékařské účely, minerální doplňky potravy, minerální vody pro lékařské účely, náplasti, obvazový materiál; (9) brýle, brýlové čočky, brýlové obroučky a řetízky, kontaktní čočky, korekční čočky, objektivy, čočky, optické sklo, pouzdra na brýle a kontaktní čočky, zvětšovací skla, lupy, optické přístroje a nástroje, multimediální informační katalogy, elektronické publikace, software; (10) přístroje a zařízení na lékařské analýzy, zdravotnické nástroje a potřeby náležející do této třídy, zdravotnický materiál v této třídě, čočky pro chirurgické implantace, chirurgické přístroje a nástroje, lékařské přístroje a nástroje, oční protézy, lasery pro lékařské účely, oděvy pro operační sály, speciální kufříky na lékařské nástroje, pouzdra na lékařské nástroje, speciální lůžka pro lékařské účely, operační stoly; (16) dopisní papíry, pozvánky, vizitky, tašky a sáčky z papíru, reklamní a propagační materiály papírové, papírové nádoby, ubrusky a ručníky, papírové štítky, podložky, papírové obaly, tiskoviny periodické i neperiodické, fotografie, papírenské zboží, brožury, knihy, letáky, plakáty, tištěné informační materiály; (41) školicí, vzdělávací a konzultační činnost, vydavatelská a nakladatelská činnost, především v oblasti zdravotní péče, vydávání brožur a příruček, publikační činnost, organizování a vedení konferencí, kongresů, seminářů, školení, odborných stáží, organizování kulturních nebo vzdělávacích akcí, služby v oblasti zábavy a výchovy, školicí, vzdělávací a konzultační činnost, pořádání pracovních setkání, sportovní aktivity, kluby zdraví, vydávání elektronických knih a časopisů on-line, poskytování on-line elektronických publikací; (44) lékařské služby, léčebné, lázeňské a rehabilitační služby, nemocnice (služby), soukromé kliniky, zdravotní péče, zdravotní střediska, poradenské, konzultační a informační služby v oboru lékařské a léčebné péče a preventivní péče o zdraví, pronajímání zdravotnických zařízení a zotavoven, zajišťování léčebných pobytů, farmaceutické poradenství, ošetrovatelské služby.
(590) Barevná
(730) **Refrakční klinika CZ, s.r.o.**, Zvíkovská 175/18, Praha 9 - Kyje, 19800, CZ
(740) **PROPATENT**, JUDr. Matěj Sedláček, Pod Pekařkou 1, Praha 4, 14700

(210) **O-519413**
(220) 22.01.2015
(320) 22.01.2015
(511) 43
(540)



(510) (43) hostinská činnost, hotelové služby, penziony, restaurace, bary, kavárny, vinárny, provoz cukráren, bufety, jídelny, samoobslužné restaurace, služby zajišťování hromadného stravování, rychlé občerstvení, kiosky, poskytování občerstvení, ubytování a stravování, cateringové služby - zajišťování občerstvení na společenských akcích, obsluha hostů v restauracích a na společenských akcích v rámci této třídy.

(590) Barevná
(730) **Mr. Grill s.r.o.**, Mánesova 1097, Otrokovice, 76502, CZ
(740) Ing. Zdeněk Kučera, Dlouhá (P.O. Box 92) 207, Slušovice, 76315

(210) **O-519434**
(220) 23.01.2015
(320) 23.01.2015
(511) 34, 35
(540)



(510) (34) tabák, surový nebo zpracovaný, tabák pro kuřáky, dýmkový tabák, tabák k ručnímu balení, žvýkáci tabák, šňupací tabák, doutníky, cigarety, krátké doutníky, látky na kouření (byliny a jejich směsi), prodávané samostatně či míchané s tabákem, ne pro lékařské či léčivé účely, kuřácké potřeby zahrnuté do třídy 34, papíry cigaretové, cigaretové dutinky a zapálky; (35) inzertní a reklamní činnost, zprostředkovatelská činnost v oblasti obchodu, včetně internetového obchodu, export a import výrobků, uvedených ve třídě 34.

(730) **JAS ČR, a.s.**, Jana Masaryka 4669/22, Jihlava, 58601, CZ
(740) Ing. Petr Soukup, Vídeňská 8, Olomouc, 77200

(210) **O-519435**
(220) 23.01.2015
(320) 23.01.2015
(511) 34, 35
(540)

WinWin

(510) (34) tabák, surový nebo zpracovaný, tabák pro kuřáky, dýmkový tabák, tabák k ručnímu balení, žvýkáci tabák, šňupací tabák, doutníky, cigarety, krátké doutníky, látky na kouření (byliny a jejich směsi), prodávané samostatně či míchané s tabákem, ne pro lékařské či léčivé účely, kuřácké potřeby zahrnuté do třídy 34, papíry cigaretové, cigaretové dutinky a zapálky; (35) inzertní a reklamní činnost, zprostředkovatelská činnost v

oblasti obchodu, včetně internetového obchodu, export a import výrobků, uvedených ve třídě 34.

(730) **JAS ČR, a.s.**, Jana Masaryka 4669/22, Jihlava, 58601, CZ
(740) Ing. Petr Soukup, Vídeňská 8, Olomouc, 77200

(210) **O-519436**
(220) 23.01.2015
(320) 23.01.2015
(511) 34, 35
(540)

WitWin

(510) (34) tabák, surový nebo zpracovaný, tabák pro kuřáky, dýmkový tabák, tabák k ručnímu balení, žvýkáci tabák, šňupací tabák, doutníky, cigarety, krátké doutníky, látky na kouření (byliny a jejich směsi), prodávané samostatně či míchané s tabákem, ne pro lékařské či léčivé účely, kuřácké potřeby zahrnuté do třídy 34, papíry cigaretové, cigaretové dutinky a zapálky; (35) inzertní a reklamní činnost, zprostředkovatelská činnost v oblasti obchodu, včetně internetového obchodu, export a import výrobků, uvedených ve třídě 34.

(730) **JAS ČR, a.s.**, Jana Masaryka 4669/22, Jihlava, 58601, CZ
(740) Ing. Petr Soukup, Vídeňská 8, Olomouc, 77200

(210) **O-519443**
(220) 26.01.2015
(320) 26.01.2015
(511) 16, 25, 26, 35, 41, 42
(540)



**Univerzita Palackého
v Olomouci**

(510) (16) upomínkové předměty a propagační zboží spadající do této třídy, tiskárenské výrobky, učební a vyučovací pomůcky; (25) oděvy a obuv jako propagační zboží; (26) odznaky; (35) propagační činnost, reklama; (41) vzdělávací činnost, vydávání vědeckých periodik, monografií, vědeckých časopisů, záznamů z přednášek, pořádání vědeckých kongresů, konferencí, kulturní a sportovní aktivity; (42) vědecká činnost, počítačové programování.

(730) **Univerzita Palackého v Olomouci**, Křížkovského 511/8, Olomouc, 77147, CZ

(210) **O-519444**
(220) 26.01.2015
(320) 26.01.2015
(511) 16, 25, 26, 35, 41, 42
(540)



**Palacký University
Olomouc**

(510) (16) upomínkové předměty a propagační zboží spadající do této třídy, tiskárenské výrobky, učební a vyučovací pomůcky; (25) oděvy a obuv jako propagační zboží; (26) odznaky; (35) propagační činnost, reklama; (41) vzdělávací činnost, vydávání vědeckých periodik, monografií, vědeckých časopisů, záznamů z přednášek, pořádání vědeckých kongresů, konferencí, kulturní a sportovní aktivity; (42) vědecká činnost, počítačové programování.

(730) **Univerzita Palackého v Olomouci**, Křížkovského 511/8, Olomouc, 77147, CZ

(210) **O-519458**
(220) 26.01.2015
(320) 26.01.2015
(511) 16, 29, 30, 31, 32, 33, 35, 43
(540)



(510) (16) papír, lepenka a kartonážní výrobky, tiskoviny, časopisy, periodika, knihy, výrobky knihařské, kalendáře, pohlednice, fotografie, psací potřeby, lepidla kancelářská a pro domácnost, tužky, pastelky, uhly, štětce, psací stroje, kancelářské potřeby kromě nábytku, školní sešity, skicáky, pastelky, tuhy, guma na mazání, ořezávátka, ořezávátka-strojky, penály, papírové ubrousky, kapesníky a pleny, pytle a sáčky z plastických hmot pro obalovou techniku, papírové obaly, obrazy, omalovánky, obtisky, karty, razítka a razidla, písmena pro tiskárny, tiskařské štočky, kopírovací zařízení (cyklostyly), vše v rámci této třídy; (29) maso, ryby, drůbež, měkkýši, korýši, zvěřina, masové výtažky, zelenina a ovoce konzervované, sušené, vařené, rosoly, zavařeniny, vejce a výrobky z vajec, mléko, mlékařské výrobky včetně mléčných nápojů, jedlé oleje a tuky, konzervované potraviny a hotová jídla z masa, ryb, drůbeže, zvěřiny nebo luštěnin, omáčky obsahující vejce nebo olej, zelenina naložená v octě, želatina jedlá; (30) káva, čaj, kakao, rýže, tapioka, ságo, kávové náhražky, mouka a obilné výrobky určené k lidské výživě, nápoje z kávy, kakaa, čokolády, chléb, suchary, sušenky, jemné pečivo, cukrovinky, bonbóny, dražé, zmrzlina, med, sirup z melasy, kvasnice, prášky do pečiva, sůl, pepř, ocet, chuťové omáčky, koření, led na chlazení, žvýkačky ne pro lékařské účely, směsi pro účely pekárenské; (31) výrobky zemědělské, zahradnické a lesní včetně nezpracovaného dřeva, semena, čerstvé ovoce a zelenina, sazenice, živé rostliny a přírodní květiny, živá zvířata, krmivo pro zvířata, podestýlka, slad; (32) piva, nealkoholická vína, minerální vody, šumivé a jiné nealkoholické nápoje, sirupy a jiné přípravky k zhotovování nápojů, ovocné šťávy a nápoje z ovocných šťáv; (33) alkoholické nápoje (s výjimkou piva), vína, lihoviny, likéry; (35) inzertní, reklamní a propagační služby, pomoc při řízení obchodní činnosti, obchodní administrativa, výstavy k reklamním a obchodním účelům, pořádání trhů, pronájem prodejních stánků, kancelářské práce, marketingové služby, zprostředkování obchodních záležitostí (zákaznický servis, tj. zajišťování odbytu, zastupování při obchodních jednáních, sjednávání obchodních podmínek), rozmnožování a tisk reklamních a propagačních dokumentů, automatické zpracování dat, aranžérství, teleshopping, organizace spotřebitelských soutěží reklamního charakteru zaměřených zejména na podporu prodeje, vyhlášení výsledků soutěží reklamního charakteru zaměřených zejména na podporu prodeje, organizace spotřebitelských soutěží - v rámci této třídy, spotřebitelská anketa, propagace výherce soutěže či ankety, reklamní, inzertní a propagační činnost, marketing, poskytování informací komerčního nebo reklamního charakteru, multimediálních informací komerčního charakteru, on-line inzerce, pronájem informačních míst v rámci třídy; (43) způsob hodnocení služeb souvisejících s gastronomií, ochutnávky související s anketou a soutěží, anketa na hodnocení restaurací, hodnocení restauračních a gastronomických služeb, služby zajišťující stravování a nápoje, bankety, rauty, gala večere, cateringové služby, ubytovací služby, zajišťování, zprostředkovávání a rezervace ubytování a stravování.

(730) **Kaštilová Hana**, Pod Kesnerkou 57, Praha 5, 15000, CZ

(210) **O-519472**
(220) 26.01.2015
(320) 26.01.2015
(511) 11
(540)

LU MY LED

(510) (11) osvětlovací zařízení jako bytová a technická svítidla, zdroje světla jako žárovky, zářivky, výbojky, osvětlovací technika, led svítidla.
(730) **Dvořák Pavel**, Mladoboleslavská 73, Praha 9 - Kbely, 19700, CZ
(740) Advokátní kanceláře Moreno Vlk & Asociados, JUDr. Václav Vlk, Sokolovská 22, Praha 8 - Karlín, 18600

(210) **O-519514**
(220) 27.01.2015
(320) 27.01.2015
(511) 30
(540)



(510) (30) bonbóny, cukrovinky, želé ovocné (cukrovinky).
(730) **The Candy Plus Sweet Factory, s.r.o.**, Vítězná 200/6, Rohatec, 69601, CZ
(740) Adam Černý, advokát, Dřevná 382/2, Praha 2, 12800

(210) **O-519515**
(220) 27.01.2015
(320) 27.01.2015
(511) 30
(540)



(510) (30) bonbóny, cukrovinky, želé ovocné (cukrovinky).
(730) **The Candy Plus Sweet Factory, s.r.o.**, Vítězná 200/6, Rohatec, 69601, CZ
(740) Adam Černý, advokát, Dřevná 382/2, Praha 2, 12800

(210) **O-519521**
(220) 27.01.2015
(320) 27.01.2015
(511) 30
(540)



(510) (30) bonbóny, cukrovinky, želé ovocné (cukrovinky).
(730) **The Candy Plus Sweet Factory, s.r.o.**, Vítězná 200/6, Rohatec, 69601, CZ
(740) Adam Černý, advokát, Dřevná 382/2, Praha 2, 12800

(210) **O-519522**
(220) 28.01.2015
(320) 28.01.2015
(511) 9, 16, 35, 38, 41
(540)



(510) (9) antény, audiovizuální zařízení pro výuku, automaty hudební, hrací skříně uváděné do chodu vhozením mince, nástroje na určování azimutu, barometry, brýle, pouzdra na brýle, brýle sluneční, brýle proti slunci, brýlové řetízky, buzoly, směrové kompas, clony na oči, čističe nosičů zvukových záznamů, čočky kontaktní, čočky optické, čtecí zařízení v televizi, dalekohledy, diapozitivy, promítací přístroje na diapozitivy, diktafony, magnetické disky, kompaktní disky (audio-video), gramofonové desky, gramofonové jehly, disky optické, DVD přehrávače, elektronická pera (vizuální zobrazovací jednotky), elektronické oznamovací tabule, elektronické publikace (s možností stažení), epidiaskopy, filmové kamery, exponované filmy, stříhací zařízení na filmy, kreslené filmy, fotoaparáty, hologramy, nosiče záznamů nahrané i nenahrané, audiovizuální programy, filmy (audiovizuální díla a zvukově obrazové záznamy) na nosičích a ke stažení, CD disky, DVD disky, obaly na CD disky nebo DVD disky nebo na nosiče záznamů, jezdecké přílby, kalkulačky, kalkulačky kapesní, exponované kinofilmy, klávesnice počítačové, kromoměry, magnetická média, magnetické disky, magnetické nosiče dat, magnetické pásky, magnetofony, magnety, magnety dekorativní, mincové mechanismy pro televizory, monitory, mikrofony, nosiče dat magnetické, nosiče dat optické, nosiče zvukových nahrávek, nosiče zvukových záznamů nahrané i nenahrané, audiovizuální díla na nosičích, audiovizuální díla v digitální podobě, programové vybavení pro počítače, interaktivní software, software, hardware výpočetní techniky, interaktivní databáze, elektronické databáze, multimediální aplikace, elektronické multimediální nebo elektronické multimediální katalogy, elektronická periodika a knihy v elektronické podobě na nosičích nebo ke stažení, ochranné brýle pro sport, ochranné helmy pro sport, obrazovky, optické disky kompaktní CD ROM, plátna promítací, počítače, počítačové hry (programy), počítačové tiskárny, podložky pod myš, potápěčské masky, potápěčské oděvy, potápěčské rukavice, pravítka (měřicí přístroje), pravítka logaritmická, přehrávače kompaktních disků, přílby ochranné, přístroje pro reprodukci zvuku, rádia, signalizační píšťalky, sluchátka,

snímače obrazu, skenery (zpracování dat), tampóny do uší pro potápěče, televizní přístroje, trojúhelníky výstražné pro vozidla, videokamery, videokazety, videopásky, vyučovací stroje, zápisník elektronický, závaží; (16) alba, atlasy, pouzdra s barvami (školní pomůcky), blahopřání, blahopřání hudební, bloky (papírnické výrobky), brožury, papírové bryndáčky, časopisy, časopisy - komiksy, čínská tuš, desky (papírnické výrobky), psací desky s klipsem na přidržování papíru, desky na dokumenty (šanon, pořadače), dopisní papír, držáky na psací potřeby, figurky (sošky) z papírové hmoty, fotografie, stojany na fotografie, zemské globusy, grafické reprodukcce, grafiky, guma na mazání, hlína modelovací, houbičky navlhčovací (kancelářské potřeby), hroty psacích per, chrániče prstů (kancelářské potřeby), inkoust v tyčince, inkousty, kalamáře, kalendáře, kalendáře trhací, kancelářské potřeby, kromě nábytku, kancelářské sponky, papírové kapesníky, výrobky z kartónu, spadající do této třídy, karty, katalogy, kelímky papírové na mléčné výrobky, krabice na klobouky z lepenky, knihy, záložky do knih, knížky brožované, knižní zarážky, vzory na kopírování, papírové kornouty, krabice lepenkové nebo papírové, kružítko, křída na psaní, laminovačky (- na dokumenty) pro použití v kanceláři, malířská plátna, malířské stojany, malířské štětce, štětce, štětce na psaní, mapy, zeměpisné mapy, mašle papírové, materiály na pečetění, pomůcky na mazání, sáčky pro mikrovlnné trouby, misky na vodové barvy, materiály na modelování, nálepky (lepící pásky) pro kancelářské použití nebo pro domácnost, napínáčky, násadky na pera, noviny, nože na papír, obálky, obaly (papírnické výrobky), obaly na spisy, obtisky, ocelová pera, opěradla na ruce pro malíře, ořezávací stroje na tužky, ořezávkátka na tužky, oznámení rodinných událostí (papírnické výrobky), palety pro malíře, papír, dopisní papír, papír kopírovací (pauzovací), pergamenový papír, papír sací, svítilny papír, toaletní papír, papír voskovaný, papír Xuan, papírenské výrobky spadající do této třídy, papírová prostírání, papírové ubrusy, papírové podložky pod sklenice, podložky pod pívni sklenice, papírové ubrusky, pastelky, pouzdra na pasy, pečetě, penály, pera (kancelářské potřeby), pera plnicí, periodika, plakáty, plány, psací podložky, pomůcky učební, kromě přístrojů, pohlednice, poštovní známky, potřeby na psaní, poutače z papíru nebo lepenky, pouzdra na doklady, pouzdra na pera, pouzdra s psacími potřebami, papírové praporky, pravítka, prospekty, příručky, psací podložky, psací soupravy (sada psacích potřeb), publikace, papírové pytlíky jako obaly, razítka, razítka datovací, pouzdra na razítka, razítkovací podušky, ročenky, papírové ručníky, rýsovací nástroje, samolepky pro domácnost a pro kancelářské potřeby, sešity, sešivačky, skicáky, stírátka na tabule, školní potřeby, tabule školní, těžítka, tikety, tiskopisy, tiskové typy, tiskoviny, tužky, tuhy do tužek, držátka na tužky, patentní tužky, uhly na kreslení, zápisníky, zpěvníky; (35) reklamní, inzertní a propagační činnost, marketing, inzerce poštu, licence na výrobky a služby ostatních (komerční správa), nábor zaměstnanců, pomoc při řízení obchodní činnosti, obchodní nebo podnikatelské informace, obchodní nebo podnikatelský průzkum, organizování výstav (komerčních nebo reklamních), personální poradenství, pořádání veletrhů pro obchodní a reklamní účely, průzkum trhu, průzkum veřejného mínění, zajišťování předplatného telekomunikačních služeb pro ostatní, merchandising, organizační zabezpečování televizního vysílání, předvádění zboží, příprava inzertních sloupků, reklama (propagace), reklama on-line v počítačové síti, aktualizování reklamních materiálů, pronájem reklamních materiálů, zasílání reklamních materiálů zákazníkům, rozšiřování reklamních nebo inzertních materiálů, sekretářské služby, služby v oblasti grafické úpravy pro reklamní účely, styky s veřejností, vydávání reklamních nebo náborových propagačních a inzertních textů, televizní reklama, obchodní vedení uměleckých agentur, zajišťování novinového předplatného (pro předplatitele); (38) telekomunikace, služby umožňující komunikaci jedné osoby s druhou pomocí elektronických prostředků, elektronická pošta, služby elektronických nástěnek (telekomunikační služby), informační kanceláře, vysílání kabelové televize, služby dálkových konferencí, počítačová komunikace, posílání zpráv, poskytování internetových diskusních fór, pronájem přístrojů pro přenos zpráv, pronájem přístupového času ke globálním počítačovým sítím, pronájem zařízení pro přenos informací, přenášeni pomocí satelitních družic, přenos zpráv a obrazových informací pomocí počítače, půjčování telekomunikačních zařízení, telekonference (služby dálkových konferencí), teleshoppingové služby (poskytování televizních kanálů pro teleshoppingové služby), televizní vysílání, digitální vysílání, televizní vysílání programů, televizní vysílání zábavných, vzdělávacích, výchovných, soutěžních, diskusních a informačních pořadů, šíření elektronických časopisů, informací, elektronických periodik, knih v elektronické podobě, audio nebo audiovizuálních děl prostřednictvím informační nebo datové nebo elektronické nebo komunikační nebo telekomunikační nebo počítačové

sítě, prostřednictvím Internetu nebo pomocí satelitů, poskytování informací souvisejících s televizním vysíláním prostřednictvím Internetu, provozování internetového serveru, provozování internetového portálu, zajištění prostoru pro webové stránky, poskytování portálu na Internetu, poskytování on-line platformy pro nahrávání, zpracování, přenos a aktualizaci dat, obrázků, fotografií, 3D aplikací, telexové služby, rádiové vysílání, výzvy (služby poskytované rádiem, telefonem nebo jinými elektronickými komunikačními prostředky), zasilání zpráv; (41) dabing, nakladatelství a vydavatelství, ediční činnost, publikační činnost, nahrávání nosičů zvukových nebo obrazově zvukových, služby v oblasti digitálního zpracování obrazu, elektronické publikování (DTP), služby v oblasti estrád, tvorba a šíření audiovizuálních děl, zpravodajství, publicistika, televizní zpravodajství, TV produkce, tvorba programů, tvorba a výroba televizních a audiovizuálních programů, obrazové zpravodajství, filmová produkce, jiná než reklamní, filmová studia, filmová tvorba, filmové projekce, pronájem filmových promítaček a jejich příslušenství, půjčování filmů, fotografování, informace o možnostech zábavy, informace o výchově a vzdělávání, poskytování služeb v oblasti karaoke (hudební doprovod písní dle výběru zpěváka), výchovně zábavné klubové služby, kluby zdraví (služby), knihovny (půjčování knih), vydávání knih, koncertní síně, sály, organizování a vedení konference, organizování a vedení kongresu, korespondenční kurzy, provozování muzea, služby nahrávacího studia, nahrávání videopásek, organizování kulturních nebo vzdělávacích výstav, organizace společenských a kulturních akcí, organizace, provozování a provádění her a soutěží i veřejných, provozování kina, organizování plesů, organizování vzdělávacích nebo zábavných soutěží, výstavní činnost v oblasti kultury nebo zábavy nebo výchovy nebo vzdělávání, zábavné parky, plánování a organizování večírků, pořádání soutěží krásy, poskytování on-line elektronických publikací [bez možnosti stažení], pronájem audio nahrávek, pronájem dekorací, pronájem kinematografických filmů, pronájem osvětlovacích zařízení pro divadla nebo televizní studia, pronájem rozhlasových a televizních přijímačů, provozování her on-line (z počítačové sítě), předprodej vstupenek, výroba divadelních nebo jiných představení, půjčování filmů, půjčování přenosných videokamer, půjčování videokamer, půjčování videopásek, psaní scénářů, pronájem rozhlasových a televizních přijímačů, organizování a vedení seminářů, služby v oblasti grafické úpravy, jiné než pro reklamní účely, studia nahrávací (služby), reportérské služby, školení, vyučování, výroba rozhlasových a televizních programů, televizní zábava, zveřejňování textů, kromě reklamních, tlumočení posunkové řeči, opatřování titulky, výuka, vzdělávací informace, nahrávání videopásek, stříhání videopásek, vydávání elektronických knih a časopisů on-line, vydávání textů, s výjimkou reklamních nebo náborových, výroba videofilmů, pronájem zvukového nahrávacího zařízení, živé představení, organizování živých vystoupení.

(590) Barevná

(730) Česká televize, Kavčí hory, Praha 4, 14070, CZ

(210) **O-519633**

(220) 30.01.2015

(320) 30.01.2015

(511) 16, 18, 21, 24, 25, 28, 35, 41, 44

(540)

Univerzitní
upír

(510) (16) plakáty, kalendáře, tiskopisy, skripta, papír, lepenka, tiskárenské výrobky, kalendáře, fotografie, papírenské zboží, učební a vyučovací pomůcky s výjimkou přístrojů, pamětní listy, papírové propagační předměty, tiskoviny - informační publikace, odborná periodika, monografie, odborné referáty, sborníky, periodické a neperiodické publikace týkající se dárcovství krve; (18) batohy, deštníky, kufry, aktovky, brašny, kabelky, tašky, kůže a imitace kůže, klíčenky, mošny, nákupní tašky, náprsní tašky, obaly na deštníky, cestovní obaly na oděvy, kožené ozdoby na nábytek, peněženky, kožená pouzdra na navštívenky,

kožená pouzdra na klíče, kožené přívěšky, kožená pouzdra na doklady, ruksaky, kožené řemínky; (21) pomůcky a nádoby pro domácnost a kuchyň, výrobky ze skla a porcelánu; (24) předměty z textilu jako cestovní příkrývky, prostírání, plědy, ručníky, osušky, ubrousky, utěrky, vlajky, prapory, praporečky, kapesníky, nášivky, štítky; (25) oděvy, obuv, prádlo a oděvní doplňky, trička, kožené pásky, pokrývky hlavy, šály, klobouky, kloboučnické zboží; (28) hry, hračky, potřeby pro gymnastiku a sport, které nejsou uvedeny v jiných třídách; (35) propagace a reklama týkající se dárcovství krve, zpracování informací a dat, záznam, přepis, vypracování, vyhledávání, kompilace, systematizace dat a informací (do počítačové databáze), analýza obchodních dat a informací, využívání a kompilace matematických a statistických údajů, poskytování informací, zejména statistických, poradenská činnost pro průmysl a obchod, prodej software, zprostředkovatelská činnost v oblasti obchodu s výše uvedenými výrobky tříd 16, 18, 21, 24, 25 a 28, marketing, propagace, reklama, inzercce prostřednictvím médií, šíření reklamních a propagačních předmětů ve vztahu k výše uvedeným výrobkům tříd 16, 18, 21, 24, 25 a 28; (41) výchovná, vzdělávací a kulturní činnost, výchova ke zdravému životnímu stylu, organizování výchovných a vzdělávacích projektů, organizování a vedení besed, přednášek, kolokvií, konferencí, kongresů, seminářů, sympozií, informace o výchově a vzdělávání, organizování plesů, plánování a organizování večírků a oslav, organizování vzdělávacích, zábavných, sportovních soutěží, organizování kulturních nebo vzdělávacích výstav, organizování živých představení a vystoupení, školení, praktické cvičení, instruktážní výcvik, zkoušení, přezkoušení, pomoc a poradenství pro volbu povolání, pořádání a řízení pracovních setkání, informace a zprostředkování možností rekreace, rozptýlení, zábavy, pořádání divadelních představení, koncertní síně, provozování muzeí, knihovny (půjčovny knih), pořádání diskoték, výchovně zábavné klubové služby, kluby zdraví (služby) (zdravotní a kondiční cvičení), digitální zpracování obrazu, nahrávací studia, výroba rozhlasových a televizních programů, zpravodajské služby, obrazové zpravodajství, fotografování; (44) dárcovství krve, služby krevní banky, lékařské služby, zdravotní péče, kliniky nebo sanatoria, zdravotnická střediska, zotavovny, útulky (zdravotní péče), pečovatelská služba, nemocniční služby, ošetrovatelské služby, farmaceutické poradenství, poradenská činnost v oblasti medicíny a zdravotnické techniky, poradenská činnost v oblasti zdravé výživy a zdravého životního stylu (medicínské služby), organizování léčebných a terapeutických programů, služby optika, fyzioterapie, masáže, aromaterapeutické služby, veřejné lázně pro hygienické účely, parrm lázně, pronajímání zdravotních (zdravotnických) zařízení a lékařských zařízení, ošetrovatelské služby, zdravotní poradenství.

(730) Západočeská univerzita v Plzni, Univerzitní 2732/8, Plzeň, 30614, CZ

(210) **O-519686**

(220) 02.02.2015

(320) 02.02.2015

(511) 14

(540)



SILVER CAT

(510) (14) stříbrné klenoty, amulety (šperky), brože (šperky), jehlice do kravát, manžetové knoflíky, medailony, přívěšky (šperky), náhrdelníky, náramky (šperky), náušnice, ozdoby gagátové, ozdoby (šperky), prsteny, řetízky (šperky), spony do kravát, perly (klenoty), perly z ambroidu, korály, kubické zirkony, přírodní kameny, syntetické kameny, polodrahokamy a jejich imitace a výrobky z nich, puďfenky ze vzácných kovů, řetízky k hodinkám, hodinky, náramkové hodinky, hodiny, hodinářské potřeby, pouzdra na hodinky, pouzdra na hodiny a hodinky, kazety na hodinky, klenoty, skříňky hodinové, řetízkové taštičky ze vzácných kovů, zboží ze stříbra (kromě příborů), šperkovnice, kazety na šperky, pouzdra na šperky, skříňky na šperky, bižuterie, klíčenky, ozdoby na klobouky ze vzácných kovů, ozdoby ze stříbra, ozdobné jehlice, jehlice (šperky), špendlíky (šperky), špendlíky do kravát.

(730) AVIKO TIME s.r.o., Šafaříkova 319/18, Praha 2, 12000, CZ

(210) **O-519688**
(220) 02.02.2015
(320) 02.02.2015
(511) 9, 35, 42
(540)



(510) (9) software a hardware pro sběr dat prostřednictvím elektronických dotazníků; (35) sběr dat prostřednictvím elektronických dotazníků, průzkum trhu a průzkum veřejného mínění prostřednictvím elektronických dotazníků; (42) vývoj, update, údržba a pronajímání software ke sběru dat prostřednictvím elektronických dotazníků.

(730) NEXT MOBILE SOLUTIONS, s.r.o., Nezamyslova 1370, Kladno - Kročehlavy, 27201, CZ

(210) **O-519728**
(220) 03.02.2015
(320) 03.02.2015
(511) 9, 16, 41
(540)



**SUPER SENIOR
JSME V KURZU!**

(510) (9) přístroje a nástroje vědecké, námořní, geodetické, fotografické, filmové, optické, přístroje pro vážení, měření, signalizaci, kontrolu (inspekci), záchranu a přístroje pro vyučování, přístroje a nástroje pro vedení, přepínání, přeměnu, akumulaci, regulaci nebo řízení elektrického proudu, přístroje pro záznam, převod, reprodukci zvuku nebo obrazu, magnetické nosiče zvukových záznamů, gramofonové desky, automatické distributory a mechanismy pro přístroje a mince, zapisovací pokladny, počítačové stroje, přístroje pro zpracování informací a počítače, hasicí přístroje; (16) papír, tiskárenské výrobky, potřeby pro knižní vazby, fotografie, papírenské zboží, lepidla pro papírenství nebo domácnost, materiál pro umělce, štetce, psací stroje a kancelářské potřeby (vyjímaje nábytek), učební a vyučovací pomůcky s výjimkou přístrojů, plastické obaly (nezařazené do jiných tříd), tiskařské typy, štočky; (41) výchova, vzdělávání, zábava, sportovní a kulturní aktivity.

(730) RISING creative studio s.r.o., Nad Stráněmi 5656, Zlín, 76005, CZ

(210) **O-519795**
(220) 05.02.2015
(320) 05.02.2015
(511) 9, 35, 38, 39, 42, 45
(540)



(510) (9) počítačové programy, počítačový software ohledně správy a archivace dat, počítačová data na nosičích; (35) obchodní činnost (služby, poradenství), poskytování, vyhledávání a získávání obchodních a podnikatelských informací, a to prostřednictvím Internetu, poradenské služby týkající se analýzy, správy a organizace veřejných zakázek, poradenské služby pro oblast výběrových řízení a veřejných zakázek, statistické informace, správa, kompilace a systemizace informací do elektronických databází, poskytování obchodních nebo podnikatelských informací, informace obchodní nebo podnikatelské, zpracování textů, překlad informací do počítačových databází, systemizace informací do počítačových databází, vyhledávání dat v počítačových souborech (pro třetí osoby); (38) počítačová komunikace, přenos zpráv a obrazových informací pomocí počítače, telekomunikace; (39) archivace elektronicky uložených dat nebo dokumentů, skladování elektronicky uložených dat nebo dokumentů; (42) počítačové programování, aktualizace, instalace, údržba, kopírování a vývoj počítačových programů, obnova počítačových dat, počítačové systémy (tvorba), převod dat a počítačových programů, tvorba software, poradenství v oblasti informatiky; (45) duševní vlastnictví (licence) k počítačovým programům a jiným právům duševního vlastnictví.

(590) Barevná
(730) FLAGRO a.s., Špálova 80/9, Ostrava, 70200, CZ
(740) JUDr. Vít Rybář, 28. října 1610/95, Ostrava, 70200

(210) **O-519808**
(220) 05.02.2015
(320) 05.02.2015
(511) 9, 16, 35, 38, 39, 41, 42
(540)



(510) (9) data (přístroje pro zpracování), digitální vývěsky, disky kompaktní (audio video), disky nahrané (se zvukovými nahrávkami), gramofonové desky, elektronické oznamovací tabule, elektronické publikace (s možností stažení), fotografie digitální (rámečky na), fotografické snímky (pozitivy) (leštící zařízení na), nosiče dat magnetické, záznamové disky, kazety (fotografie), kompaktní disky (audio video), kompaktní optické disky, cd rom, nosiče dat optické, nosiče zvukových nahrávek, optické disky kompaktní cd rom, počítačový software, počítačové programy (nahrané); (16) tiskárenské výrobky, adresy (štítky pro), blahopřání, bloky, tiskárenské výrobky, brožury, časopisy (periodika), desky na dokumenty (šanon, pořadače), desky (papírné výrobky), dopisní papír, etikety, kromě textilních, fotografie, papírenské zboží, formuláře, fotografie (tištěné), grafické znaky (pro kopírování), grafiky, tiskárenské výrobky, grafiky, kalendáře, katalogy, knihy, knižky (brožované), kopírování (vzory

na), letáky, noviny, obaly (papírnické výrobky), fotografie, papírenské zboží, obaly na lahve (lepenkové nebo papírové), fotografie, obaly na spisy, oběžníky, papír pro kopírování, papír, psací stroje a kancelářské potřeby, pečeti, psací stroje a kancelářské potřeby, pera (kancelářské potřeby), psací stroje a kancelářské potřeby, pera plnicí, periodika, periodika (časopisy), plakáty, poutače z papíru nebo z lepenky, příručky, publikace, razítka, fotografie, samolepky, fotografie, seznamy (rejstříky), šablony (papírnické výrobky), štítky pro adresy, štíty vývěsní z papíru nebo z lepenky, tabule reklamní z papíru nebo lepenky, tikety, tiskové typy, tiskoviny, tištěné publikace, vložky (papírové) fotografie, zápisníky (notesy); (35) aktualizování reklamních materiálů, design reklamních materiálů, pomoc při řízení obchodní činnosti, informace (obchodní nebo podnikatelské), pomoc při řízení obchodní činnosti, inzerce poštou, komerční informace a rady pro spotřebitele (spotřebitelská poradna), propagační činnost, komunikační média (prezentace výrobků v komunikačních médiích) pro účely maloobchodu, propagační činnost, marketingové studie, obchodní nebo podnikatelský průzkum, obchodní reklama (pro třetí osoby), organizování výstav (komerčních nebo reklamních), poskytování obchodních informací prostřednictvím webových stránek, obchodní administrativa, poskytování online tržního prostoru pro nakupující a prodávající výrobků a služeb, prezentace výrobků v komunikačních médiích pro účely maloobchodu, pronájem reklamní doby v komunikačních médiích, průzkum trhu, průzkum veřejného mínění, obchodní administrativa předplatné (zajišťování předplatného) telekomunikačních služeb (pro ostatní), předplatné novin a časopisů (zajišťování), reklama, psaní reklamních textů, reklamní texty (vydávání, zveřejňování, oznámení, vyhlášení, publikování), rozšiřování reklamních nebo inzertních materiálů, texty (zpracování); (38) agentury tiskové, spoje (komunikace), poskytování internetových diskuzních fór, poskytování on-line fór, pošta (elektronická), přenos digitálních souborů, poskytování zpráv a obrázků pomocí počítačů, telegrafická komunikace, zaslání blahopřejných pohlednic online, zaslání zpráv, výzvy (služby poskytované rádiem), telefonem nebo jinými elektronickými komunikačními prostředky, přenos faxem, počítačová komunikace, komunikace (telefonní); (39) doprava, dodávka zboží poštou, doprava (informace o -), doručovací služby, kurýrní služby, doručování novin a časopisů, frankování pošty, kurýrní služby (dokumenty nebo zboží), nošení, balení a skladování zboží, skladování (informace), skladování elektronicky uložených dat nebo dokumentů, sklady (pronájem), organizování cest, zprostředkování dopravy (zasílatelství); (41) vzdělávání, elektronické publikování, zábava, informace o možnostech vzdělávání, vzdělávání, konference (organizování a vedení), kongresy (organizování a vedení), koučink (školení), zábava, módní přehlídky pro zábavu (organizace), organizace a pořádání koncertů, organizování a vedení seminářů, organizování a vedení sympozií, organizování kulturních nebo vzdělávacích výstav, sportovní a kulturní aktivity, organizování plesů, sportovní a kulturní aktivity, organizování sportovních soutěží, sportovní a kulturní aktivity, plánování a organizování večírků, pořádání a řízení pracovních setkání (školení), poskytování on-line elektronických publikací (bez možnosti stažení), poskytování on-line videí, bez možnosti stažení, psaní textů (jiných než reklamních), reportérské služby, služby v oblasti grafické úpravy, jiné než pro reklamní účely, služby v oblasti prodeje vstupenek (zábava), texty (zveřejňování) kromě reklamních, vydávání elektronických knih a časopisů on-line, vzdělávací informace, zábava (služby), sportovní a kulturní aktivity, živé vystoupení (organizování); (42) vědecké a technologické služby a související výzkum a projektování, digitalizace dokumentů (skenování), elektronické ukládání dat, hosting webových stránek, poskytování vyhledávačů pro internet, předpovědi počasí, webové stránky (tvorba a správa).

(590) Barevná

(730) **Rassmusen s.r.o.**, Vestavěná 1009/18, Praha 4, 14100, CZ(210) **O-519809**

(220) 05.02.2015

(320) 05.02.2015

(511) 6, 7, 17, 19

(540)

IWAX

(510) (6) obecné kovy a jejich slitiny i s nekovovými materiály, zámečnické potřeby, kovové roury a trubky, spojovací materiály, a to šrouby, matice, svorníky, vruty, hřebíky, nýty, závěsy a zámky, závlačky, stavební materiál z válcovaného a litého kovu, traverzy, kolejničky, řetězy, kovové kabely a dráty s výjimkou drátů k elektrickým účelům, jiné kovové výrobky, které nejsou obsaženy v jiných třídách, a to kovové spojky, kovové spojovací čepy, spojky trubek z kovu, kovové spojky na řetězy,

kovové spojovací díly okapů, kotevní podpěrné spojky z kovu, kovové kloubové spojky (stavební díly), kovové spojky pro použití ve stavebnictví, kovové kotevní šrouby pro mostní spojení, kovové spojky pro použití v cihlovém zdivu, kovová upínací zařízení, jmenovitě šrouby, šrouby, nástrčkové šrouby, matice, podložky, betonové kotvy, řetězy a neelektrické kabely, kotevní technika (součástí pro kotvení těles pomocí kovových dílů), hmoždinky kovové, kovové hmoždinky k upevňování hřebíků a šroubů ve zdech a v kovu, hmoždinky nekovové, hřebíky z kovu, šrouby z kovu, vruty z kovu, kovový spojovací materiál, ruční nářadí, vrtáky, šroubováky; (7) ruční nástroje zastávající funkci nářadí určeného ke spojování; (17) pěnové materiály na bázi gumy a plastických hmot, těsnící hmoty a tmely, tepelné, elektrické a zvukové ucpávky a izolace, hadice s výjimkou kovových, guma, polotovary z plastických hmot ve tvaru fólií, desek a tyčí; (19) stavební materiály nekovové.

(730) **FASTRADE s.r.o.**, Františka Diviše 1012, Praha 10, 10400, CZ(210) **O-519860**

(220) 07.02.2015

(320) 07.02.2015

(511) 32, 33, 43

(540)

EXCELSIOR

(510) (32) piva všeho druhu, minerální vody, ovocné a zeleninové šťávy jako nápoje nebo na výrobu nealkoholických nápojů, pивní mladinka, nealkoholické nápoje, ovocné šťávy, mošty, přípravky na výrobu nápojů, sirupy, šumivé nápoje, stolní vody včetně vod ochucených, pramenité a minerální vody včetně vod ochucených, balená voda, nápojové směsi a prášky, míchané nápoje na bázi piva, výtažky z chmele na výrobu piva; (33) alkoholické esence, přípravky na výrobu likérů, alkoholické nápoje (s výjimkou piva), lihoviny, aperitivy, likéry; (43) zprostředkovatelské služby v oblasti cestovního ruchu v rámci této třídy, jako obstarávání poukázek na stravování.

(730) **Pomahač Michal Ing.**, Kytín 180, Kytín, p. Mníšek pod Brdy, 25210, CZ

(740) Ing. Václav Kratochvíl, Husníkova 2086/22, Praha 13, 15800

(210) **O-519934**

(220) 10.02.2015

(320) 10.02.2015

(511) 32, 33, 35, 40

(540)

VINAŘSTVÍ VICHARD

(510) (32) nealkoholické nápoje, limonády, mošty, ovocné šťávy a koncentráty, stolové vody, zeleninové šťávy a koncentráty, minerální vody, sirupy a jiné přípravky ke zhotovování nápojů, šumivé nápoje a jiné nápoje nealkoholické; (33) vína všeho druhu, alkoholické nápoje s obsahem vína; (35) zprostředkovatelská, konzultační a poradenská činnost v oblasti obchodu, provozování internetového obchodu a export - import, maloobchod a velkoobchod, vše s víny všeho druhu a nealkoholickými nápoji všeho druhu, obchodní provoz vinotéky a vinného domu - specializovaných obchodů pro prodej a ochutnávku nealkoholických nápojů a vína, reklama prostřednictvím všech druhů médií, marketing; (40) vinařství - výroba vína, zpracování vinných hroznů.

(730) **Zvědělík Miroslav**, Zimní 5205/4, Jihlava, 58601, CZ

(740) Ing. Michal Jupa, Na Baních 1385, Praha 5 - Zbraslav, 15600

(210) **O-520117**

(220) 17.02.2015

(320) 17.02.2015

(511) 1, 4, 29, 31

(540)

PRIMAGRA

(510) (1) hnojiva pro půdu, chemické přípravky zemědělské, chemikálie pro lesnictví, chemikálie pro průmysl, výrobky anorganické chemie, chemické přísady, chemická činidla s výjimkou číidel pro lékařské a veterinářské účely, dusičnany, fosfáty s výjimkou fosfátů pro farmaceutické účely, močovina (hnojivo), hnojiva, průmyslová hnojiva, agrochemikálie s výjimkou fungicidů, herbicidů, insekticidů a přípravků na hubení parazitů, kyseliny s výjimkou kyselin pro farmaceutické účely, mořidla na semena; (4) průmyslové oleje a tuky, mazadla, látky pro svícení, automobilové pohonné látky, benzin, nafta, paliva, uhlí; (29) jedlé oleje a tuky, bílkoviny jako potravina, maso, ryby, drůbež, zvěřina; (31) zrní a zemědělské, zahradnické a lesní produkty nezahrnuté v jiných třídách, semena, krmiva

pro zvířata, krmné směsi, obilniny nezpracované, potrava pro dobytek, šrot pro zvířata, siláž.

(730) **Primagra, a.s.**, Nádražní 310, Milín, 26231, CZ

(740) Ing. Václav Kratochvíl, Husníkova 2086/22, Praha 13, 15800

(210) **O-520118**

(220) 17.02.2015

(320) 17.02.2015

(511) 1, 4, 29, 31

(540)



(510) (1) hnojiva pro půdu, chemické přípravky zemědělské, chemikálie pro lesnictví, chemikálie pro průmysl, výrobky anorganické chemie, chemické přísady, chemická činidla s výjimkou činidel pro lékařské a veterinářské účely, dusičnany, fosfáty s výjimkou fosfátů pro farmaceutické účely, močovina (hnojivo), hnojiva, průmyslová hnojiva, agrochemikálie s výjimkou fungicidů, herbicidů, insekticidů a přípravků na hubení parazitů, kyseliny s výjimkou kyselin pro farmaceutické účely, mořidla na semena; (4) průmyslové oleje a tuky, mazadla, látky pro svícení, automobilové pohonné látky, benzin, nafta, paliva, uhlí; (29) jedlé oleje a tuky, bílkoviny jako potrava, maso, ryby, drůbež, zvěřina; (31) zrní a zemědělské, zahradnické a lesní produkty nezahrnuté v jiných třídách, semena, krmiva pro zvířata, krmné směsi, obilniny nezpracované, potrava pro dobytek, šrot pro zvířata, siláž.

(590) Barevná

(730) **Primagra, a.s.**, Nádražní 310, Milín, 26231, CZ

(740) Ing. Václav Kratochvíl, Husníkova 2086/22, Praha 13, 15800

(210) **O-520119**

(220) 17.02.2015

(320) 17.02.2015

(511) 1, 4, 29, 31

(540)



(510) (1) hnojiva pro půdu, chemické přípravky zemědělské, chemikálie pro lesnictví, chemikálie pro průmysl, výrobky anorganické chemie, chemické přísady, chemická činidla s výjimkou činidel pro lékařské a veterinářské účely, dusičnany, fosfáty s výjimkou fosfátů pro farmaceutické účely, močovina (hnojivo), hnojiva, průmyslová hnojiva, agrochemikálie s výjimkou fungicidů, herbicidů, insekticidů a přípravků na hubení parazitů, kyseliny s výjimkou kyselin pro farmaceutické účely, mořidla na semena; (4) průmyslové oleje a tuky, mazadla, látky pro svícení, automobilové pohonné látky, benzin, nafta, paliva, uhlí; (29) jedlé oleje a tuky, bílkoviny jako potrava, maso, ryby, drůbež, zvěřina; (31) zrní a zemědělské, zahradnické a lesní produkty nezahrnuté v jiných třídách, semena, krmiva pro zvířata, krmné směsi, obilniny nezpracované, potrava pro dobytek, šrot pro zvířata, siláž.

(590) Barevná

(730) **Primagra, a.s.**, Nádražní 310, Milín, 26231, CZ

(740) Ing. Václav Kratochvíl, Husníkova 2086/22, Praha 13, 15800

(210) **O-520120**

(220) 17.02.2015

(320) 17.02.2015

(511) 1, 4, 29, 31

(540)



(510) (1) hnojiva pro půdu, chemické přípravky zemědělské, chemikálie pro lesnictví, chemikálie pro průmysl, výrobky anorganické chemie, chemické přísady, chemická činidla s výjimkou činidel pro lékařské a veterinářské účely, dusičnany, fosfáty s výjimkou fosfátů pro farmaceutické účely, močovina (hnojivo), hnojiva, průmyslová hnojiva, agrochemikálie s výjimkou fungicidů, herbicidů, insekticidů a přípravků na hubení parazitů, kyseliny s výjimkou kyselin pro farmaceutické účely, mořidla na semena; (4) průmyslové oleje a tuky, mazadla, látky pro svícení, automobilové pohonné látky, benzin, nafta, paliva, uhlí; (29) jedlé oleje a tuky, bílkoviny jako potrava, maso, ryby, drůbež, zvěřina; (31) zrní a zemědělské, zahradnické a lesní produkty nezahrnuté v jiných třídách, semena, krmiva pro zvířata, krmné směsi, obilniny nezpracované, potrava pro dobytek, šrot pro zvířata, siláž.

(590) Barevná

(730) **Primagra, a.s.**, Nádražní 310, Milín, 26231, CZ

(740) Ing. Václav Kratochvíl, Husníkova 2086/22, Praha 13, 15800

(210) **O-520125**

(220) 17.02.2015

(320) 17.02.2015

(511) 37, 39, 40

(540)



(510) (37) stavebnictví, opravářské a instalační služby ve stavebnictví, opravy, restaurování a údržba budov, opravářské služby v oblastech elektřiny, instalace dveří a oken, instalace a opravy klimatizačních zařízení, opravy kotlů, instalace a opravy požárních hlásičů, opravy bezpečnostních zámků, opravy a instalace poplašných systémů, opravy skladů, instalace a opravy topných zařízení, instalace a opravy výtahů; (39) doprava, balení a skladování zboží, organizování cest; (40) zpracování odpadu, svařování, řezání pilou, kácení a zpracování dřeva.

(590) Barevná

(730) **Těšínská stavební s.r.o.**, Jablunkovská 864/74, Český Těšín, 73701, CZ

(210) **O-520138**

(220) 17.02.2015

(320) 09.01.2015

(511) 9

(540)

POSYBE

(510) (9) počítačový software, počítačové programy, počítačové softwarové aplikace, počítačové operační programy.

(730) **Datapac s.r.o.**, Na pažitě 273/8, Svätý Jur, 90021, SK

(740) JUDr. Jindřiška Šulcová, U Statku 77, Mnichovo Hradiště - Hněvousice, 29501

(210) **O-520149**
(220) 17.02.2015
(320) 17.02.2015
(511) 16, 35, 41
(540)

CHEMAGAZÍN

(510) (16) tiskoviny; (35) reklama; (41) poskytování kurzů.
(730) **CHEMAGAZÍN s.r.o.**, Gorkého 2573, Pardubice, 53002, CZ

(210) **O-520206**
(220) 19.02.2015
(320) 19.02.2015
(511) 29, 30, 32
(540)



(510) (29) ovoce konzervované, sušené a zavařované, zelenina konzervovaná, sušená a zavařovaná, želé, džemy, kompoty, ovoce nakládané v alkoholu, ovocná dřev, ovoce mražené; (30) zmrzlina a led pro osvěžení, káva a kávové náhražky; (32) nealkoholické nápoje, nealkoholické ovocné nápoje, ovocné výtažky (nealkoholické), ovocné nektary, ovocné šťávy, minerální vody, šumivé nápoje nealkoholické, příchutě na výrobu nápojů, sirupy na výrobu nápojů.

(590) Barevná
(730) **Kofola ČeskoSlovensko a.s.**, Nad Porubkou 2278/31a, Ostrava, 70800, CZ
(740) Čermák a spol., Mgr. Lukáš Lorenc, Elišky Peškové 15/735, Praha 5, 15000

(210) **O-520207**
(220) 19.02.2015
(320) 19.02.2015
(511) 29, 30, 32
(540)



(510) (29) ovoce konzervované, sušené a zavařované, zelenina konzervovaná, sušená a zavařovaná, želé, džemy, kompoty, ovoce nakládané v alkoholu, ovocná dřev, ovoce mražené; (30) zmrzlina a led pro osvěžení, káva a

kávové náhražky; (32) nealkoholické nápoje, nealkoholické ovocné nápoje, ovocné výtažky (nealkoholické), ovocné nektary, ovocné šťávy, minerální vody, šumivé nápoje nealkoholické, příchutě na výrobu nápojů, sirupy na výrobu nápojů.

(590) Barevná
(730) **Kofola ČeskoSlovensko a.s.**, Nad Porubkou 2278/31a, Ostrava, 70800, CZ
(740) Čermák a spol., Mgr. Lukáš Lorenc, advokát, Elišky Peškové 15/735, Praha 5, 15000

(210) **O-520216**
(220) 19.02.2015
(320) 20.08.2014
(511) 33
(540)



(510) (33) alkoholické nápoje (kromě piva).
(590) Barevná
(730) **ST. NICOLAUS a.s.**, Ul. 1. mája 113, 03128 Liptovský Mikuláš, SK
(740) JUDr. Jindřiška Šulcová, U Statku 77, Mnichovo Hradiště - Hněvousice, 29501

(210) **O-520252**
(220) 20.02.2015
(320) 20.02.2015
(511) 5, 16, 35
(540)



(510) (5) kojenecká výživa, mléko v prášku pro kojence a batolata, batolecí dětská jídla ze sušeného mléka, výživa pro kojence bez laktózy, dietetické látky upravené pro kojeneckou, batolecí a dětskou výživu, dietetické nápoje pro kojence, batolata a děti, léčivé čaje pro kojence a děti, nápoje pro kojence, potrava pro kojence, batolata a děti, výrobky z podmáslí a sušené podmáslí pro kojeneckou, batolecí a dětskou výživu; (16) tištěné prospekty, návody, ceníky, katalogy, letáky a nabídkové listy, papírové skládačky; (35) přeskupování výrobků z výše uvedených tříd 5 a 16 pro třetí osoby za účelem umožnit spotřebiteli, aby si tyto výrobky mohli pohodlně prohlížet a nakupovat, nabízení výrobků z výše uvedených tříd 5 a 16 na Internetu, reklama a propagace.

(590) Barevná
(730) **Dr. Max Pharma Limited**, King Street 1, London EC2V 8AU, GB
(740) Jiří Effmert, Družstevní 1424/12 C, Říčany, 25101

(210) **O-520278**
(220) 23.02.2015
(320) 23.02.2015
(511) 16, 35, 38, 41
(540)

Blesk srdce pro vás

- (510) (16) tiskoviny všeho druhu, noviny, časopisy, periodika, knihy, učebnice, učební pomůcky (s výjimkou přístrojů), křížovky, katalogy, papírenské zboží; (35) inzertní činnost, reklamní a propagační činnost, marketing, prezentace výrobků v komunikačních médiích pro účely maloobchodu, pronájem reklamních ploch na Internetu, zajišťování předplatného novin a časopisů, průzkum trhu, průzkum veřejného mínění, komerční informace a rady pro spotřebitele, služby v oblasti srovnávání cen; (38) přenos zpráv a informací, komunikace, šíření tištěných a elektronických periodik a knih, vše prostřednictvím počítačů, elektronických, počítačových, datových a telekomunikačních sítí (zejména prostřednictvím Internetu), poskytování přístupu k databázím, poskytování internetových diskusních fór, informační služby na Internetu, provozování internetových portálů; (41) výchovná, vzdělávací a zábavná činnost, sportovní a kulturní aktivity, organizování vzdělávacích a zábavných soutěží, obrazové a textové zpravodajství, vydavatelská činnost, vydávání elektronických knih a časopisů on-line, poskytování on-line elektronických publikací (bez možnosti stažení), provozování her on-line, rozmnožování a nahrávání zvukových a zvukově-obrazových záznamů, poskytování informací o možnostech zábavy, rekreace a rozptýlení, o výchově a vzdělávání.
- (730) **CZECH NEWS CENTER a.s.**, Komunardů 1584/42, Praha 7, 17000, CZ

(210) **O-520320**
(220) 24.02.2015
(320) 24.02.2015
(511) 29, 30, 32
(540)



- (510) (29) ovoce konzervované, sušené a zavařované, zelenina konzervovaná, sušená a zavařovaná, želé, džemy, kompoty, ovoce nakládané v alkoholu, ovocná dřevka, ovoce mražené; (30) zmrzlina, zmrzlinové výrobky a led pro osvěžení, ledová tříšť, též na bázi ovoce, sorbet, přípravky pro výrobu zmrzlin a vodových zmrzlin a mražených cukrovinek, mražené pekařské a cukrářské výrobky; (32) nealkoholické nápoje, nealkoholické ovocné nápoje, ovocné výtažky (nealkoholické), ovocné nektary, ovocné šťávy, minerální vody, šumivé nápoje nealkoholické, příchutě na výrobu nápojů, sirupy na výrobu nápojů.
- (590) Barevná
(730) **Kofola ČeskoSlovensko a.s.**, Nad Porubkou 2278/31a, Ostrava Poruba, 70800, CZ
(740) Čermák a spol., Mgr. Lukáš Lorenc, Elišky Peškové 15/735, Praha 5, 15000

(210) **O-520412**
(220) 27.02.2015
(320) 27.02.2015
(511) 35, 41, 44
(540)



- (510) (35) reklama, marketing, organizování výstav (komerčních nebo reklamních), obchodní služby pro spotřebitele - maloobchod a velkoobchod s vlasovými doplňky a bižuterií; (41) dekorace (pronájem -), módní přehlídky pro zábavu (organizace), organizování a vedení seminářů, organizování soutěží (vzdělávacích nebo zábavných), plánování a organizování večírků, pořádání a řízení pracovních setkání (školení), pořádání soutěží krásy, představení (organizování -) (manažerské služby), zábava (služby -); (44) kadeřnické salóny, lázeňské služby, manikúra, masáže, salóny krásy, pedikúra, kosmetické služby.
- (590) Barevná
(730) **Funny Sassy, s.r.o.**, Pod sokolovnou 704/5, Praha, 14000, CZ

(210) **O-520444**
(220) 28.02.2015
(320) 28.02.2015
(511) 18, 21, 24, 25, 27, 28
(540)

Vrrátím, co mi nepatří...

- (510) (18) batohy, tašky, příruční zavazadla; (21) utěrky, porcelánové hrnky; (24) ručníky, osušky, žínky, ložní prádlo, záclony, závěsy; (25) trička, bundy, kalhoty, čepice, šály, rukavice, ponožky, spodní prádlo, opasky, obuv; (27) koupelnové předložky; (28) plyšové hračky, panenky.
- (730) **Váňa Jan**, Moskevská 3064/19, Most, 43401, CZ
(740) Mgr. Ing. Stanislav Babický, Budovatelů 2407, Most, 43401

(210) **O-520445**
(220) 01.03.2015
(320) 01.03.2015
(511) 29, 35
(540)



- (510) (29) mléko a mlékařské výrobky všeho druhu, tvaroh, syrovátka, pomazánky a krémy z mléčných výrobků; (35) služby organizačně-ekonomické, marketing, obchodní průzkum a pomoc při řízení obchodní činnosti, reklama, propagace a inzerce, pomoc a zprostředkovatelská činnost v oblasti obchodu s potravinami a v obchodní oblasti u mlékařství, zprostředkovatelská činnost v oblasti obchodu, maloobchod-velkoobchod, export-import, internetový obchod, vše s výše uvedenými výrobky ve třídě 29.
- (590) Barevná
(730) **Mlékárna Hlinsko, a.s.**, Kouty 53, Hlinsko, 53901, CZ
(740) Ing. Václav Kratochvíl, Husníkova 2086/22, Praha 13, 15800

(210) **O-520555**

(220) 04.03.2015

(320) 04.03.2015

(511) 6, 19

(540)

MERA

(510) (6) zárubně a dveře kovové, kovové zárubně a dveře odolné proti ohni;
(19) dveře s výjimkou kovových, dveřové rámy s výjimkou kovových,
zárubně dýhované, nekovové zárubně a dveře odolné proti ohni.

(730) **SAPELLI, a.s.**, Pávovská 3104/15a, Jihlava, 58601, CZ

(740) Jiří Bursa, Polní 12, Jihlava, 58601

(210) **O-520556**

(220) 04.03.2015

(320) 04.03.2015

(511) 6, 19

(540)

NORMAL

(510) (6) zárubně a dveře kovové, kovové zárubně a dveře odolné proti ohni;
(19) dveře s výjimkou kovových, dveřové rámy s výjimkou kovových,
zárubně dýhované, nekovové zárubně a dveře odolné proti ohni.

(730) **SAPELLI, a.s.**, Pávovská 3104/15a, Jihlava, 58601, CZ

(740) Jiří Bursa, Polní 12, Jihlava, 58601

(210) **O-520557**

(220) 04.03.2015

(320) 04.03.2015

(511) 6, 19

(540)

LATENTE

(510) (6) zárubně a dveře kovové, kovové zárubně a dveře odolné proti ohni;
(19) dveře s výjimkou kovových, dveřové rámy s výjimkou kovových,
zárubně dýhované, nekovové zárubně a dveře odolné proti ohni.

(730) **SAPELLI, a.s.**, Pávovská 3104/15a, Jihlava, 58601, CZ

(740) Jiří Bursa, Polní 12, Jihlava, 58601

(210) **O-520606**

(220) 05.03.2015

(320) 05.03.2015

(511) 7, 35, 37

(540)

CAFEOMEGA
Česká rodinná společnost

(510) (7) prodejní automaty; (35) provozování a prodej prodejních automatů;
(37) servis prodejních automatů.

(590) Barevná

(730) **Cafeomega, s.r.o.**, Novodvorská 96/44, Praha 4, 14200, CZ

(740) JUDr. Josef Pavelka, advokátní kancelář, JUDr. Josef Pavelka, Na Srážku
2071/6, Praha 4, 14300

(210) **O-520613**

(220) 06.03.2015

(320) 06.03.2015

(511) 41, 43

(540)

 **HOTELVÍR**

(510) (41) výchova, vzdělávání, zábava, sportovní a kulturní aktivity; (43)
služby zajišťující stravování a nápoje, dočasné ubytování.

(590) Barevná

(730) **ARVORE TONA s.r.o.**, 110, Víř, 59266, CZ

(210) **O-520638**

(220) 06.03.2015

(320) 06.03.2015

(511) 9, 11, 37, 40

(540)

AQUAL

(510) (9) přístroje, zařízení a jejich části a součásti, pro úpravu všech typů vod
pro vědecké účely; (11) přístroje, zařízení a jejich části a součásti, pro
úpravu všech typů vod; (37) instalace, opravy a servis přístrojů a zařízení
pro úpravu všech typů vod a jejich částí a součástí; (40) úprava všech typů
vod pomocí přístrojů, zařízení a jejich částí a součástí.

(730) **AQUAL s.r.o.**, třída Generála Píky 1993/9, Brno, 61300, CZ

(210) **O-520645**

(220) 09.03.2015

(320) 09.03.2015

(511) 9, 35, 38, 45

(540)

ESCORTMAT

(510) (9) data, databáze, databázové produkty, databázové systémy, informace a
záznamy v elektronické podobě, elektronické časopisy, elektronická
periodika a knihy v elektronické podobě, související software a hardware,
včetně elektronických multimediálních aplikací, multimediálních nebo
informačních katalogů a aplikací pro prohlížení, zpracovávání nebo
uchovávání dat v elektronické podobě, elektronický informační portál,
elektronické, datové, informační a komunikační sítě, webový portál; (35)
reklamní, propagační a inzertní služby, marketing, aktualizace a údržba
dat v počítačových databázích, systematizace informací do počítačových
databází, průzkum trhu, průzkum veřejného mínění; (38) telekomunikační
služby, elektronická pošta, telefonní komunikace, počítačová komunikace,
posílání zpráv, poskytování internetových diskusních fór a online fór,
poskytování přístupu k databázím, poskytování uživatelského přístupu ke
globální počítačové síti, přenos digitálních souborů, přenos zpráv a
obrazových informací pomocí počítače, videokonferenční služby; (45) on-
line služby sociálních sítí, seznamovací služby, internetové seznamovací
služby.

(730) **Sedláček Matěj JUDr.**, Pod Pekařkou 107/1, Praha 4, 14700, CZ

(210) **O-520654**

(220) 09.03.2015

(320) 09.03.2015

(511) 35, 41

(540)

KAPESNÉ

(510) (35) inzertní, reklamní, propagační činnost, vydávání reklamních textů,
provozování reklamních ploch, reklamních bannerů, reklamních balónů,
reklamních klipů, vše v souvislosti s provozováním loterií a jiných
podobných her, marketing k provozování loterií a jiných podobných her;
(41) provozování a organizování loterií a jiných podobných her v souladu
s obecně závaznými právními předpisy prostřednictvím poboček sázkové
kanceláře a dalších smluvně zavázaných prodejních míst.

(730) **FORTUNA sázky a.s.**, Vodičkova 699/30, Praha 1 - Nové Město, 11000, CZ

(740) Mgr. Radek Schmitz, advokátní kancelář s.r.o., Mgr. Radek Schmitz, Podkovářská 933/3, Praha 9, 19000

(210) **O-520665**

(220) 09.03.2015

(320) 09.03.2015

(511) 35, 37, 41

(540)

Akce cihla

(510) (35) propagační činnost, reklama, správa podnikatelského projektu pro stavební projekty, vydávání reklamních nebo náborových, propagačních a inzertních textů, výstavy komerční a reklamní (organizování); (37) dozor nad stavbami, stavebnictví, stavitelství, štukování, výstavba obchodních stánků a obchodů, zednické služby; (41) knihy (vydávání), koučink (školení), organizování kulturních nebo vzdělávacích výstav, pořádání koncertů, sportovní a kulturní aktivity, zábava.

(730) **Portus Praha z.ú.**, Uruguayská 5/178, Praha 2, 12000, CZ

(210) **O-520677**

(220) 09.03.2015

(320) 09.03.2015

(511) 35, 41, 43

(540)



(510) (35) správa hotelů (obchodní); (41) informace o možnostech rekreace, informace o možnostech zábavy, organizace a pořádání koncertů, konferencí a kongresů, pořádání a organizování večírků, pořádání a řízení školení, služby pro oddech a rekreaci; (43) ubytovací služby, hotelové služby, hostinská činnost.

(730) **Le-Investment, spol. s r.o.**, Ostrovní 32, Praha 1 - Nové Město, 11000, CZ

(740) Patentová a známková kancelář Novotný, Ing. Jaroslav Novotný, Římská 45/2135, Praha 2, 12000

(210) **O-520686**

(220) 10.03.2015

(320) 10.03.2015

(511) 9, 16, 21, 24, 36, 41

(540)

Hanácké pupek světa

(510) (9) nosiče informací všeho druhu kromě papírových, zejména zvukové nosiče, nosiče záznamů nahrané, audio nebo audiovizuální díla; (16) papír, reklamní, propagační a užitkové výrobky z papíru, například etikety, utěrky, ubrusy, ubrousky, ručníky, tiskoviny, periodické i neperiodické publikace, informační, reklamní a propagační letáky, plakáty, prospekty, pohlednice, orientační plány a mapy, průvodce, fotografie a polygrafické výrobky, například programy koncertů, přehledy kulturních pořadů, dopisní obálky, přání, kalendáře, samolepky, obtisky, vystřihovánky, omalovánky, kartičky, tašky papírové, sešity, skicáky, tužky, tiskárenské a kartonážní výrobky, visačky, poštovní známky, psací a kancelářské potřeby patřící do této třídy; (21) reklamní a upomínkové výrobky a předměty ze skla, keramiky a porcelánu, například poháry, sklenice, talíře, popelníky, vázy a vázičky, těžítka, sošky, figurky; (24) textilní upomínkové a reklamní výrobky, například stolní pokrývky, ručníky, osušky, ubrousky, utěrky, kapesníky, vlajky a vlaječky; (36) organizace a pořádání nevýdělečných akcí humanitárního charakteru, zejména organizování finančních sbírek; (41) organizace a pořádání výchovně-vzdělávacích akcí, odborných kursů, seminářů a konferencí, nakladatelská, vydavatelská a publikační činnost, pořizování a tvorba informačních

videozáznamů, organizace turistických, sportovních, soutěžních, společenských a kulturních akcí, výchovná a zábavní činnost, například hudební festivaly, přehlídky, koncerty, pořádání koncertů, uměleckých pořadů a vystoupení (hudebních, pěveckých a divadelních), tvorba videoklipů, vydavatelská činnost v oblasti knih, hudební tvorby, tiskovin a časopisů, pořádání veřejných produkcí, tvorba kulturních programů, nahrávání zvukových a zvukové obrazových nosičů, agenturní činnost v oblasti kultury, provozování muzeí, výstavních síní a galerií, výuka jazyků (hanáčtiny), organizování a zabezpečování kulturních a zábavních akcí všeho druhu, vydávání tiskovin, například letáků, informačních listin, periodik, katalogů, plakátů, orientačních plánů, map, průvodců, knih.

(730) **Město Velká Bystřice**, Zámecké náměstí 79, Velká Bystřice, 78353, CZ

(740) Ing. Petr Soukup, Videňská 8, Olomouc, 77200

(210) **O-520691**

(220) 10.03.2015

(320) 10.03.2015

(511) 25, 28, 35, 38, 41

(540)



(510) (25) oděvy všeho druhu spadající do této třídy, pokrývky hlavy a jiné oděvní doplňky všeho druhu spadající do této třídy, oděvy pro sportovce, funkční oděvy a prádlo, sportovní dresy, obuv všeho druhu spadající do této třídy, sportovní obuv spadající do této třídy; (28) sportovní potřeby spadající do této třídy, sportovní potřeby pro basketbal, hračky a hry všeho druhu spadající do této třídy; (35) reklamní a marketingová činnost, průzkumy trhu, reklamní a prodejní akce, administrativní práce, automatizované i ruční zpracování dat, služby obchodních databank, správa a prodej obchodních dat, obchodní zprostředkování s výrobky ve třídách 25 a 28, organizační, ekonomické, obchodní a podnikatelské poradenství, manažerské služby, obchodní zastoupení jiných podnikatelských subjektů, velkoobchodní, maloobchodní a elektronický prodej sportovních potřeb a oděvů; (38) telekomunikační služby, vysílací činnosti; (41) provoz a pronájem tělovýchovných zařízení a sportovních center, provoz a pronájem zařízení sloužících k regeneraci a rekondici v rámci této třídy, agenturní činnosti v oblasti sportu, organizování a pořádání sportovních akcí, organizování a pořádání sportovních soutěží, činnosti sportovních klubů, vyhlásování sportovních výsledků, předávání cen za výhru ve sportovních soutěžích, sportovní spolupráce se sportovními kluby a institucemi v tuzemsku i zahraničí, sportovní rozhodčí (služby), sportovní zpravodajství, sportovní sázky, organizování a pořádání konferencí v oblasti sportu, organizování a pořádání zábavních, kulturních, společenských a vzdělávacích akcí, tělovýchova a mimoškolní výchova dětí a mládeže, zábavní, kulturní, společenské a vzdělávací činnosti, poskytování sportovních, zábavních a vzdělávacích informací, pořádání kurzů, školení, včetně lektorské činnosti, sportovní výuka, trenérské činnosti, výchova a vzdělávání sportovců, vydavatelské a nakladatelské činnosti, elektronické publikování, sportovní publicistika, filmová produkce, fotografování, pronájem sportovních potřeb, sportovní přenosy, zprostředkování sportovních přenosů.

(590) Barevná

(730) **ALK s.r.o.**, Zátokova 100/2, Praha 6 - Břevnov, 16017, CZ

(740) Ing. Jiří Štělák, Šumberova 42, Praha 6, 16200

(210) **O-520727**

(220) 11.03.2015

(320) 11.03.2015

(511) 33

(540)

BE A BEE

(510) (33) alkoholické nápoje (s výjimkou pív).

(730) **REMY COINTREAU LUXEMBOURG S.A.**, 7, rue de la Déportation, L-1415 Luxembourg, LU

(740) Rott, Růžička & Guttman Patentové, známkové a advokátní kanceláře,
JUDr. Vladimír Rott, Vinohradská 37/938, Praha 2, 12000

(210) **O-520728**
(220) 11.03.2015
(320) 11.03.2015
(511) 33
(540)

KISS YOUR HONEY

(510) (33) alkoholické nápoje (s výjimkou pív).
(730) **REMY COINTREAU LUXEMBOURG S.A.**, 7, rue de la Déportation,
L-1415 Luxembourg, LU
(740) Rott, Růžička & Guttman Patentové, známkové a advokátní kanceláře,
JUDr. Vladimír Rott, Vinohradská 37/938, Praha 2, 12000

(210) **O-520737**
(220) 12.03.2015
(320) 12.03.2015
(511) 19, 35, 40
(540)

ROTA

(510) (19) stavební materiál nekovový zejména střešní krytina, betonové tašky, veškeré výrobky pro střešní krytiny spadající do této třídy, střešní materiál (ne z kovu), betonové pokrytí, předtvarované betonové stavební prvky, obkladové desky a dlaždice nekovové, břidlice na střechy, nátěrové hmoty pro stavebnictví, nekovové lišty, nekovové držáky, nekovové větrací mřížky; (35) zprostředkovatelská činnost v oblasti obchodu a služeb k obchodním účelům týkající se výrobků uvedených ve třídě 19, zprostředkování obchodních kontaktů v oblasti výrobků uvedených ve třídě 19, marketingové studie, poradenství v obchodní činnosti, obchodní administrativa, kancelářské práce, reklama, inzerce, rozšiřování reklamních nebo inzertních materiálů, rozšiřování reklamních materiálů zákazníkům (letáky, prospekty, tisky, vzorky), vydávání reklamních materiálů, publikování reklamních textů, aktualizování reklamních materiálů, reklama on-line v počítačové síti, průzkum trhu, obchodní nebo podnikatelský průzkum, on-line inzerce, poskytování obchodních informací a obchodních služeb v oblasti výrobků ve třídě 19 pomocí Internetu, zprostředkování internetového obchodu v oblasti výrobků ve třídě 19; (40) zpracování a přeměna materiálů, zejména tvarování betonu, čištění, broušení, drcení kamene, montáž materiálů (na objednávku), výroba střešních tašek.
(730) **KM Beta a.s.**, Dolní Valy 3739/4, Hodonín, 69501, CZ
(740) Ing. Pavel Nádvořník s.r.o., Sokola Tůmy 1099/1, Ostrava - Mariánské Hory, 70900

(210) **O-520740**
(220) 12.03.2015
(320) 12.03.2015
(511) 30, 43
(540)

(510) (30) káva, čaj, kakao a kávové náhražky, rýže, tapioka a ságo, mouka a obilninové přípravky, chléb, pečivo a cukrovinky, zmrzlina, cukr, med, melasa, droždí, prášek do pečiva, sůl, hořčice, ocet, omáčky, chuťové přísady, koření, led potravinářský; (43) služby zajišťující stravování a nápoje, dočasné ubytování.
(730) **Eva Kavková, s.r.o.**, Mojžírova 1710/15, Praha 4 - Nusle, 14000, CZ
(740) Mgr. Marek Hoskovec, Hyberská 1007/20, Praha 1 - Nové Město, 11000

(210) **O-520741**
(220) 12.03.2015
(320) 12.03.2015
(511) 32
(540)

PIVO HROCH



(510) (32) piva, zázvorová piva, sladová piva, pivní mladinka, výtažky z chmele, koktejly na bázi piva.
(730) **Klajl Jan Ing.**, České mládeže 324/5, Liberec, 46006, CZ

(210) **O-520742**
(220) 12.03.2015
(320) 12.03.2015
(511) 42
(540)

GEONYX

(510) (42) geodézie, kartografické služby, konzultační služby v oblasti informačních technologií, zeměměřičství.
(730) **David Petr Ing.**, Třída Svobody 894, Zlín, 76302, CZ

(210) **O-520746**
(220) 12.03.2015
(320) 12.03.2015
(511) 32
(540)

Hanácká kyselka lepší než kdy předtím

(510) (32) piva, minerální vody, šumivé nápoje a jiné nápoje nealkoholické, nápoje a šťávy ovocné, sirupy a jiné přípravky k zhotovení nápojů.
(730) **Hanácká kyselka s.r.o.**, 547, Horní Moštěnice, 75117, CZ

(210) **O-520750**
(220) 12.03.2015
(320) 12.03.2015
(511) 30, 41, 43
(540)

(510) (30) káva, čaj, kakao a kávové náhražky, rýže, tapioka a ságo, mouka a obilninové přípravky, chléb, pečivo a cukrovinky, zmrzlina, cukr, med, melasa, droždí, prášek do pečiva, sůl, hořčice, ocet, omáčky (chuťové přísady), koření, led potravinářský; (41) výchova, vzdělávání, zábava, sportovní a kulturní aktivity; (43) služby zajišťující stravování a nápoje, dočasné ubytování.
(730) **Eva Kavková, s.r.o.**, Mojžírova 1710/15, Praha 4 - Nusle, 14000, CZ
(740) Mgr. Marek Hoskovec, Hyberská 1007/20, Praha 1 - Nové Město, 11000

(210) **O-520752**
(220) 12.03.2015
(320) 12.03.2015
(511) 6, 9, 13, 37, 40, 42
(540)

Lověna

(510) (6) obecné kovy a jejich slitiny, kovové stavební materiály, kovové stavební materiály přenosné, kovové materiály pro železnice, kovové kabely a dráty neelektrické, kovové potřeby zámečnické a klempířské, pružiny (drobné kovové zboží); (9) laserové přístroje pro průmyslové využití, přístroje a nástroje vědecké, námořní, geodetické, fotografické, filmové, optické, přístroje pro vážení, měření, signalizaci, kontrolu (inspekci), záchranu a přístroje pro vyučování, přístroje a nástroje pro vedení, přepínání, přeměnu, akumulaci, regulaci nebo řízení elektrického proudu, přístroje pro záznam, převod, reprodukci zvuku nebo obrazu, nosiče dat magnetické, záznamové disky, zařízení na zpracování dat, počítače, ochranné brýle, počítačový software; (13) střelné zbraně, střelivo (munice) a střely, výbušniny, ohňostroje; (37) opravy, údržba a úpravy zbraní, úpravy, instalace a opravy elektronických zařízení; (40) zpracovávání, úprava, značení a popisování materiálů laserovým paprskem; (42) biologický, fyzikální, chemický a geologický výzkum a vývoj, výzkum a vývoj vztahující se k laserovým technologiím, výzkum a vývoj v oboru strojírenství, vědecký výzkum.

(590) Barevná
(730) **Kořán Pavel Ing.**, Legii 2102/50, Říčany, 25101, CZ
(740) KANIA SEDLÁK SMOLA patentová kancelář, Ing. Veronika Zemanová, Mendlovo nám. 1a, Brno, 60300

(210) **O-520754**
(220) 12.03.2015
(320) 12.03.2015
(511) 21, 25, 30, 32, 35, 43
(540)

Bubble Magic
The original Bubble Tea

(510) (21) baňky, lahve (skleněné nádoby), demižóny, džbánky, karafy, stolní lahve, křišťálové sklo (výrobky z -), lahve skleněné opletené, nádoby na pití, brčka na pití, čajová nálevka, čajové servisy (stolní nádoby), kuchyňské nádoby, podnosy kromě papírových určené k prostírání, sklenice na pití, tácky papírové, tácky (podnosy), zátky, uzávěry skleněné; (25) oblečení, oděvy, bryndáčky (ne z papíru), pokrývky hlavy, čapky, čelenky, čepice, košile, trička, kravaty, opasky, papírové klobouky (oděvy), potítka, rukavice, svetry, šály, uniformy, vesty, zástěry, sukně, kalhoty, saka; (30) čaj, nápoje na bázi čaje, čokoládové nápoje, čokoládové nápoje s mlékem, dorty, kakaové nápoje, kávové nápoje, kávové náhražky, kávové příchutě, koláče s náplní, led na osvěžení, ledové náplně, marcipán, marinády (chuťové přísady), med, medovňky, perníky, melasa, melasový sirup, mentol do cukrovinek, přísady do nápojů, jiné než esence, polevy, pralinky, zmrzlina, přísady do zmrzlin, sladidla (přírodní), sladový výtažek jako potravina, šlehačky (ztužovače), tapioka, trestí do potravin, nikoliv pro lékařské účely, vanilka (příchut'), včelí mateří kašička, zálivky, želé (cukrovinky), žvýkačky; (32) aloe vera (nápoje), nápoje nealkoholické, aperitivy nealkoholické, citronády, hroznový mošt, jablečný mošt (nekvášený), koktejly na bázi piva, koktejly

nealkoholické, likéry, mandlové mléko, mixované ovocné nebo zeleninové nápoje, mošty, nápoje na bázi medu, nealkoholické výtažky z ovoce, nektar (nealkoholický), ovocné šťávy, prášky na přípravu šumivých nápojů, sirupy na výrobu nápojů, sladové nápoje, soda, šerbeti (nápoje), šumivá voda, tablety na přípravu šumivých nápojů, zázvorové pivo, zeleninové šťávy, nealkoholické šťávy (výrobky z -); (35) administrativní zpracování nákupních objednávek, podnikatelské a obchodní informace, marketing, obchodní reklama, propagace, reklamní materiály (rozšiřování), prezentace výrobků; (43) bary, bufety, modelování potravin, prodejní stánky, služby zajišťující stravování a nápoje.

(730) **Štaubert Jan**, Dolnojiřčanská 361/42, Praha 4, 14200, CZ
(740) ZUSKA|KIRCHNER Advokátní a znalecká kancelář, Mgr. Petr Kirchner, Plzeňská 261, Praha 5, 15500

(210) **O-520831**
(220) 16.03.2015
(320) 16.03.2015
(511) 32, 35
(540)



(510) (32) piva, nealkoholické nápoje; (35) propagační činnost, reklama.
(590) Barevná
(730) **Plzeňský Prazdroj, a. s.**, U Prazdroje 64/7, Plzeň 3 Východní Předměstí, 30100, CZ

(210) **O-520833**
(220) 16.03.2015
(320) 16.03.2015
(511) 32, 35
(540)



(510) (32) piva, nealkoholické nápoje; (35) propagační činnost, reklama.
(590) Barevná
(730) **Plzeňský Prazdroj, a. s.**, U Prazdroje 64/7, Plzeň 3 Východní Předměstí, 30100, CZ

(210) **O-520834**
(220) 16.03.2015
(320) 16.03.2015
(511) 32, 35
(540)



(510) (32) piva, nealkoholické nápoje; (35) propagační činnost, reklama.
(590) Barevná
(730) **Plzeňský Prazdroj, a.s.**, U Prazdroje 7, Plzeň, 30497, CZ

(210) **O-520837**
(220) 16.03.2015
(320) 16.03.2015
(511) 32, 33, 35
(540)

EXCELENT PLATINUM

(510) (32) piva, nealkoholické nápoje; (33) alkoholické nápoje (s výjimkou piv);
(35) propagační činnost, reklama.
(730) **Plzeňský Prazdroj, a.s.**, U Prazdroje 7, Plzeň, 30497, CZ

(210) **O-520838**
(220) 16.03.2015
(320) 16.03.2015
(511) 32, 33, 35
(540)

Gambrinus Nový Bohém

(510) (32) piva, nealkoholické nápoje; (33) alkoholické nápoje (s výjimkou piv);
(35) propagační činnost, reklama.
(730) **Plzeňský Prazdroj, a. s.**, U Prazdroje 64/7, Plzeň 3 Východní Předměstí, 30100, CZ

(210) **O-520839**
(220) 16.03.2015
(320) 16.03.2015
(511) 32, 33, 35
(540)

Nový Bohém

(510) (32) piva, nealkoholické nápoje; (33) alkoholické nápoje (s výjimkou piv);
(35) propagační činnost, reklama.
(730) **Plzeňský Prazdroj, a. s.**, U Prazdroje 64/7, Plzeň 3 Východní Předměstí, 30100, CZ

(210) **O-520865**
(220) 16.03.2015
(320) 16.03.2015
(511) 35, 38, 41, 42
(540)

Hurá do zahrady

(510) (35) reklamní, inzertní a propagační činnost prostřednictvím jakéhokoliv média, prostřednictvím telefonní sítě nebo datové sítě nebo informační sítě nebo elektronické sítě nebo komunikační sítě nebo počítačové sítě, marketing, merchandising, inzerce poštou, licence na výrobky a služby ostatních (komerční správa), pomoc při řízení obchodní činnosti, obchodní nebo podnikatelské informace, obchodní nebo podnikatelský průzkum, organizování výstav (komerčních nebo reklamních), pořádání veletrhů pro obchodní a reklamní účely, průzkum trhu, průzkum veřejného mínění, zajišťování předplatného telekomunikačních služeb pro ostatní,

organizační zabezpečování televizního vysílání v rámci této třídy, předvádění zboží, příprava inzertních sloupků, reklama (propagace), reklama on-line v počítačové síti, aktualizování reklamních materiálů, pronájem reklamních materiálů, zaslání reklamních materiálů zákazníkům, rozšiřování reklamních nebo inzertních materiálů, sekretářské služby, služby v oblasti grafické úpravy pro reklamní účely, styky s veřejností, vydávání reklamních nebo náborových propagačních a inzertních textů, televizní reklama, obchodní vedení uměleckých agentur, zajišťování novinového předplatného (pro předplatitele), aktualizace a zpracování dat (obrázků, fotografií, 3d aplikací) v počítačových databázích; (38) telekomunikace, elektronická pošta, služby elektronických nástěnek (telekomunikační služby), informační kanceláře, vysílání kabelové televize, služby dálkových konferencí, počítačová komunikace, posílání zpráv, poskytování internetových diskusních fór, pronájem přístrojů pro přenos zpráv, pronájem přístupového času ke globálním počítačovým sítím, pronájem zařízení pro přenos informací, přenášení televizního signálu pomocí satelitních družic, přenos zpráv a obrazových informací pomocí počítače, půjčování telekomunikačních zařízení, telekonference, teleshoppingové služby (poskytování televizních kanálů pro teleshoppingové služby), televizní vysílání, digitální vysílání, televizní vysílání zábavných, vzdělávacích, výchovných, soutěžních, diskusních a informačních pořadů, šíření elektronických časopisů, informací, elektronických periodik, knih v elektronické podobě, audio nebo audiovizuálních děl prostřednictvím informační nebo datové nebo elektronické nebo komunikační nebo telekomunikační nebo počítačové sítě, zejména Internetu, pomocí satelitů a jiné, informační služby na Internetu související s televizním vysíláním, služby na Internetu související s televizním vysíláním, přenos dat (obrázků, fotografií, 3d aplikací), zajištění prostoru pro webové stránky, poskytování portálu na Internetu, poskytování on-line platformy pro nahrávání; (41) nakladatelství a vydavatelství, ediční činnost, publikační činnost, nahrávání nosičů zvukových nebo obrazově zvukových, služby v oblasti digitálního zpracování obrazu, elektronické publikování (dtp), služby v oblasti estrád, tv produkce, tvorba a výroba televizních a audiovizuálních programů, obrazové zpravodajství, filmová produkce, jiná než reklamní, filmová studia, filmová tvorba, filmové projekce, půjčování filmů, fotografování, informace o možnostech zábavy, informace o výchově a vzdělávání, výchovně zábavně klubové služby, vydávání knih, služby nahrávacího studia, nahrávání videopásek, organizace společenských a kulturních akcí, organizace, provozování a provádění her a soutěží i veřejných, organizování vzdělávacích nebo zábavných soutěží, výstavní činnost v oblasti kultury nebo zábavy nebo výchovy nebo vzdělávání, plánování a organizování večírků, poskytování on-line elektronických publikací (bez možnosti stažení), pronájem audio nahrávek, pronájem dekorací, pronájem kinematografických filmů, provozování her on-line (z počítačové sítě), výroba divadelních nebo jiných představení, půjčování videopásek, psaní scénářů, organizování a vedení seminářů, reportérské služby, televizní zábava, opatřování titulků, výuka, vydávání elektronických knih a časopisů on-line, zveřejňování a vydávání textů, s výjimkou reklamních nebo náborových, výroba videofilmů, pronájem zvukového nahrávacího zařízení, živé představení, organizování živých vystoupení; (42) návrhy, strukturování a programování či jiné vytváření a instalace, údržba a provozování internetových portálů a serverů a internetových či intranetových počítačových stránek a nástěnek a internetových či intranetových aplikací, návrhy, strukturování a programování či jiné vytváření a instalace a údržba počítačových programů a počítačových systémů a databází a databázových systémů, výzkum a vývoj a tvorba systémů pro elektronické obchodování včetně příslušného software a hardware, tvorba software, programování internetových databázových systémů, programování multimediálních aplikací, tvorba interaktivních a grafických programů, tvorba multimediálních dokumentů, prezentací, aplikací a katalogů, konstrukce www prezentací, řešení www serverů, návrh a správa www stránek, tvorba počítačové animace a vizualizace, služby dtp studia, webhosting, počítačové vyhledávací služby (tvorba), převod (konverze) počítačových programů, dat či jiných údajů v elektronické podobě z různých formátů do jiných formátů, převod (konverze) dokumentů, dat či jiných údajů z fyzických médií na elektronická média.

(730) **FTV Prima, spol. s r.o.**, Na Žertvách 132/24, Praha 8 - Libeň, 18000, CZ

(210) **O-520866**
(220) 16.03.2015
(320) 16.03.2015
(511) 35, 38, 41, 42
(540)

Prima hodinka

(510) (35) reklamní, inzertní a propagační činnost prostřednictvím jakéhokoliv média, prostřednictvím telefonní sítě nebo datové sítě nebo informační sítě nebo elektronické sítě nebo komunikační sítě nebo počítačové sítě, marketing, merchandising, inzerce poštou, licence na výrobky a služby ostatních (komerční správa), pomoc při řízení obchodní činnosti, obchodní nebo podnikatelské informace, obchodní nebo podnikatelský průzkum, organizování výstav (komerčních nebo reklamních), pořádání veletrhů pro obchodní a reklamní účely, průzkum trhu, průzkum veřejného mínění, zajišťování předplatného telekomunikačních služeb pro ostatní, organizační zabezpečování televizního vysílání v rámci této třídy, předvádění zboží, příprava inzertních sloupků, reklama (propagace), reklama on-line v počítačové síti, aktualizování reklamních materiálů, pronájem reklamních materiálů, zaslání reklamních materiálů zákazníkům, rozšiřování reklamních nebo inzertních materiálů, sekretářské služby, služby v oblasti grafické úpravy pro reklamní účely, styky s veřejností, vydávání reklamních nebo náborových propagačních a inzertních textů, televizní reklama, obchodní vedení uměleckých agentur, zajišťování novinového předplatného (pro předplatitele), aktualizace a zpracování dat (obrázků, fotografií, 3d aplikací) v počítačových databázích; (38) telekomunikace, elektronická pošta, služby elektronických nástěnek (telekomunikační služby), informační kanceláře, vysílání kabelové televize, služby dálkových konferencí, počítačová komunikace, posílání zpráv, poskytování internetových diskusních fór, pronájem přístrojů pro přenos zpráv, pronájem přístupového času ke globálním počítačovým sítím, pronájem zařízení pro přenos informací, přenesení televizního signálu pomocí satelitních družic, přenos zpráv a obrazových informací pomocí počítače, půjčování telekomunikačních zařízení, telekonference, teleshoppingové služby (poskytování televizních kanálů pro teleshoppingové služby), televizní vysílání, digitální vysílání, televizní vysílání zábavných, vzdělávacích, výchovných, soutěžních, diskusních a informačních pořadů, šíření elektronických časopisů, informací, elektronických periodik, knih v elektronické podobě, audio nebo audiovizuálních děl prostřednictvím informační nebo datové nebo elektronické nebo komunikační nebo telekomunikační nebo počítačové sítě, zejména Internetu, pomocí satelitů a jiné, informační služby na Internetu související s televizním vysíláním, služby na Internetu související s televizním vysíláním, přenos dat (obrázků, fotografií, 3d aplikací), zajištění prostoru pro webové stránky, poskytování portálu na Internetu, poskytování on-line platformy pro nahrávání; (41) nakladatelství a vydavatelství, ediční činnost, publikační činnost, nahrávání nosičů zvukových nebo obrazově zvukových, služby v oblasti digitálního zpracování obrazu, elektronické publikování (dtp), služby v oblasti estrád, tv produkce, tvorba a výroba televizních a audiovizuálních programů, obrazové zpravodajství, filmová produkce, jiná než reklamní, filmová studia, filmová tvorba, filmové projekce, půjčování filmů, fotografování, informace o možnostech zábavy, informace o výchově a vzdělávání, výchovně zábavné klubové služby, vydávání knih, služby nahrávacího studia, nahrávání videopásek, organizace společenských a kulturních akcí, organizace, provozování a provádění her a soutěží i veřejných, organizování vzdělávacích nebo zábavných soutěží, výstavní činnost v oblasti kultury nebo zábavy nebo výchovy nebo vzdělávání, plánování a organizování večírků, poskytování on-line elektronických publikací (bez možnosti stažení), pronájem audio nahrávek, pronájem dekorací, pronájem kinematografických filmů, provozování her on-line (z počítačové sítě), výroba divadelních nebo jiných představení, půjčování videopásek, psaní scénářů, organizování a vedení seminářů, reportéřské služby, televizní zábava, opatřování titulky, výuka, vydávání elektronických knih a časopisů on-line, zveřejňování a vydávání textů, s výjimkou reklamních nebo náborových, výroba videofilmů, pronájem zvukového nahrávacího zařízení, živé představení, organizování živých vystoupení; (42) návrhy, strukturování a programování či jiné vytváření a instalace, údržba a provozování internetových portálů a serverů a internetových či intranetových počítačových stránek a nástěnek a internetových či intranetových aplikací, návrhy, strukturování a programování či jiné vytváření a instalace a údržba počítačových programů a počítačových systémů a databází a databázových systémů, výzkum a vývoj a tvorba systémů pro elektronické obchodování včetně příslušného software a hardware, tvorba software, programování internetových databázových systémů, programování multimediálních aplikací, tvorba interaktivních a grafických programů, tvorba

multimediálních dokumentů, prezentací, aplikací a katalogů, konstrukce www prezentací, řešení www serverů, návrh a správa www stránek, tvorba počítačové animace a vizualizace, služby dtp studia, webhosting, počítačové vyhledávací služby (tvorba), převod (konverze) počítačových programů, dat či jiných údajů v elektronické podobě z různých formátů do jiných formátů, převod (konverze) dokumentů, dat či jiných údajů z fyzických médií na elektronická média.

(730) **FTV Prima, spol. s r.o.**, Na Žertvách 132/24, Praha 8 - Libeň, 18000, CZ

(210) **O-520931**
(220) 18.03.2015
(320) 18.03.2015
(511) 29
(540)



(510) (29) sýry a jiné mléčné výrobky, uzeniny.
(590) Barevná
(730) **DeNuevo s.r.o.**, Na Pankráci 1724/129, Praha 4, 14000, CZ
(740) Mgr. Marie Šebelová, Karla Engliše 2, Praha 5, 15000

(210) **O-520932**
(220) 18.03.2015
(320) 18.03.2015
(511) 16, 35, 41
(540)

DigiAka

(510) (16) výukové materiály v rámci této třídy, skripta, případové studie, manuály, knihy, časopisy, tiskoviny, periodika; (35) propagační činnost, inzertní a reklamní činnost, pomoc při provozu a řízení podniku, obchodní a podnikatelské informace, poradenství obchodní a podnikatelské; (41) výchova a vzdělávání, zejména organizační činnost v oblasti mimoškolního vzdělávání, pořádání, realizace a řízení odborných kurzů, seminářů, školení a jiných vzdělávacích akcí včetně lektorské činnosti, společenských akcí a doprovodných programů v rámci této třídy, pořádání sympozií, ediční a publikační činnost, oponentní, konzultační a poradenská činnost - v rámci této třídy, vzdělávací informace včetně poskytování těchto informací v elektronické podobě.
(730) **Asociace komunikačních agentur České republiky**, Opatovická 4/1659, Praha 1, 11000, CZ
(740) JUDr. Filip Winter, Hanusova 3a, Praha 4, 14000

(210) **O-520933**
(220) 18.03.2015
(320) 18.03.2015
(511) 16, 35, 41
(540)

DigiAka Akademie digitálního marketingu

(510) (16) výukové materiály v rámci této třídy, skripta, případové studie, manuály, knihy, časopisy, tiskoviny, periodika; (35) propagační činnost, inzertní a reklamní činnost, pomoc při provozu a řízení podniku, obchodní a podnikatelské informace, poradenství obchodní a podnikatelské; (41) výchova a vzdělávání, zejména organizační činnost v oblasti mimoškolního vzdělávání, pořádání, realizace a řízení odborných kurzů, seminářů, školení a jiných vzdělávacích akcí včetně lektorské činnosti, společenských akcí a doprovodných programů v rámci této třídy, pořádání sympozií, ediční a publikační činnost, oponentní, konzultační a poradenská činnost - v rámci této třídy, vzdělávací informace včetně poskytování těchto informací v elektronické podobě.

(730) **Asociace komunikačních agentur České republiky**, Opatovická 1659/4,
Praha 1, 11000, CZ
(740) JUDr. Filip Winter, Hanusova 3a, Praha 4, 14000

(210) **O-520935**

(220) 19.03.2015
(320) 19.03.2015
(511) 29, 35, 40

(540)

Wingy

(510) (29) maso, masné výrobky, ryby, drůbež a zvěřina, masové výtázky, masové svačinky, masové konzervy, paštiky, masné pomazánky, salámy, uzeniny, tepelně zpracované masné výrobky, veškeré zabijačkové výrobky, sádlo, slanina, oleje a tuky jedlé; (35) maloobchodní a velkoobchodní prodej a zprostředkování v oblasti nákupu a prodeje zboží včetně prodeje prostřednictvím Internetu s výrobky uvedenými ve třídě 29, marketing; (40) řeznictví, zpracovávání masa a masných výrobků.

(730) **Krahulík-MASOZÁVOD Krahulčí, a.s.**, Krahulčí 10, Krahulčí, 58856, CZ

(740) Patentová a známková kancelář, Ing. Jaromír Příkryl, Včelín 1161, Hulín, 76824

(210) **O-520936**

(220) 19.03.2015
(320) 19.03.2015
(511) 29, 35, 40

(540)



(510) (29) maso, masné výrobky, ryby, drůbež a zvěřina, masové výtázky, masové svačinky, masové konzervy, paštiky, masné pomazánky, salámy, uzeniny, tepelně zpracované masné výrobky, veškeré zabijačkové výrobky, sádlo, slanina, oleje a tuky jedlé; (35) maloobchodní a velkoobchodní prodej a zprostředkování v oblasti nákupu a prodeje zboží včetně prodeje prostřednictvím Internetu s výrobky uvedenými ve třídě 29, marketing; (40) řeznictví, zpracovávání masa a masných výrobků.

(590) Barevná

(730) **Krahulík-MASOZÁVOD Krahulčí, a.s.**, Krahulčí 10, Krahulčí, 58856, CZ

(740) Patentová a známková kancelář, Ing. Jaromír Příkryl, Včelín 1161, Hulín, 76824

(210) **O-520937**

(220) 19.03.2015
(320) 19.03.2015
(511) 29, 35, 40
(540)



(510) (29) maso, masné výrobky, ryby, drůbež a zvěřina, masové výtázky, masové svačinky, masové konzervy, paštiky, masné pomazánky, salámy, uzeniny, tepelně zpracované masné výrobky, veškeré zabijačkové výrobky, sádlo, slanina, oleje a tuky jedlé; (35) maloobchodní a velkoobchodní prodej a zprostředkování v oblasti nákupu a prodeje zboží včetně prodeje prostřednictvím Internetu s výrobky uvedenými ve třídě 29, marketing; (40) řeznictví, zpracovávání masa a masných výrobků.

(590) Barevná

(730) **Krahulík-MASOZÁVOD Krahulčí, a.s.**, Krahulčí 10, Krahulčí, 58856, CZ

(740) Patentová a známková kancelář, Ing. Jaromír Příkryl, Včelín 1161, Hulín, 76824

(210) **O-520964**

(220) 19.03.2015
(320) 19.03.2015
(511) 25, 28, 32, 35, 36, 38, 41, 42, 43, 44
(540)



(510) (25) oděvy, obuv, kloboučnické zboží, cvičební úbor, sportovní oblečení, trenýrka a trička, cvičební trikoty, atletická obuv, gymnastické oblečení, teplákové kalhoty, sportovní prádlo, tréninkové rukavice; (28) potřeby pro gymnastiku a sport, které nejsou uvedeny v jiných třídách, tašky přizpůsobené k nošení sportovních potřeb, sportovní rukavice, činky, posilovací stroje, přístroje pro tělesná cvičení, kola jízdní nehybná cvičná, nářadí na cvičení, hry, hračky, potřeby pro gymnastiku a sport, které nejsou uvedeny v jiných třídách; (32) iontové nápoje, nealkoholické nápoje, nápoje z minerálních vod, sodovka; (35) pronájem reklamních ploch a reklamních materiálů, prodej potřeb pro sport, vyučovacích pomůcek, potřeb spojených s provozováním fitness klubu nebo salónu krásy, maloobchodní prodej nealkoholických nápojů, potravin, kosmetiky, oděvů, obuvi a kožených výrobků, knih, novin, prodej výše uvedeného zboží také na Internetu, podnikové řízení nemovitostí pro druhé, poradenství ohledně řízení hospodářské činnosti v oblasti fitness kurzů; (36) nájem nebo pronájem budov, pronájem nemovitostí, pronájem obchodních prostor; (38) poskytování přístupu k počítačovým databázím v oboru sociálních sítí, poskytování sužeb prostřednictvím počítače, jmenovitě služby v oblasti spojení, jmenovitě shromažďování on-line uživatelů, tvorba sociálních sítí, zajišťování přístupu k poradenství, informacím a radám k dispozici na webových stránkách; (41) fitness kluby, vedení fitness cvičení, školení v oblasti tělesného cvičení (fitness), poradenské služby v oblasti tělesného cvičení (fitness), služby sportovních klubů, tělesná výchova, školicí služby vztahující se ke zdraví a fitness, vzdělávací služby v oblasti diety, organizování s pořadání lekcí, seminářů,

kurzů, konferencí, sjezdů, organizování sportovních soutěží, distribuce a prokuce kinofilmů, videopásků, zvukových pásků, CD, CD - Romů, laserových disků, vzdělávání prostřednictvím tréninkového videa, produkce filmů a videa, vydavatelská a nakladatelská činnost včetně jejich zprostředkování, vydávání odborných publikací pro manažery; (42) webové stránky - jejich tvorba a správa; (43) příprava jídel a nápojů, gastronomické služby, restaurační služby; (44) lékařské lázeňské služby, služby lázní, masáže, sauny, parní lázně, manikura, služby solární, poradenství v oblasti výživy, poradenství v oblasti dietetiky a výživy, fyzioterapeutické služby.

(730) **Marly Tiner Company s.r.o.**, Nevanova 1063/46, Praha 6 - Řepy, 16300, CZ

(210) **O-520984**

(220) 20.03.2015

(320) 20.03.2015

(511) 29, 41, 43

(540)

DON MIGUEL 'S

(510) (29) maso, ryby, drůbež a zvěřina, masové výtažky, konzervované, mražené, sušené a vařené ovoce a zelenina, želé, džemy, kompoty, vejce, mléko a mléčné výrobky, jedlé oleje a tuky; (41) zábava, sportovní a kulturní aktivity; (43) služby zajišťující stravování a nápoje, dočasné ubytování.

(730) **PEHA gastro, s.r.o.**, Svatopluka Čecha 620/1, Brno, 61200, CZ

(740) JUDr. Milan Švejda, Dřevařská 855/12, Brno, 60200

(210) **O-520985**

(220) 20.03.2015

(320) 20.03.2015

(511) 29, 41, 43

(540)

Molino

(510) (29) maso, ryby, drůbež a zvěřina, masové výtažky, konzervované, mražené, sušené a vařené ovoce a zelenina, želé, džemy, kompoty, vejce, mléko a mléčné výrobky, jedlé oleje a tuky; (41) zábava, sportovní a kulturní aktivity; (43) služby zajišťující stravování a nápoje, dočasné ubytování.

(730) **Trading & Catering s.r.o.**, Příkop 838/6, Brno, 60200, CZ

(740) JUDr. Milan Švejda, Dřevařská 855/12, Brno, 60200

(210) **O-520986**

(220) 20.03.2015

(320) 20.03.2015

(511) 35

(540)



(510) (35) propagační činnost, reklama, pomoc při řízení a provozování obchodní činnosti.

(730) **Stiborová Martina Mgr.**, Španielova 923/17, Ostrava-Poruba, 70800, CZ

(210) **O-520988**

(220) 20.03.2015

(320) 20.03.2015

(511) 35, 42

(540)



(510) (35) reklamní, inzertní služby všeho druhu včetně inzerce a reklamy poskytované v počítačových, telekomunikačních a obdobných sítích, informační servis a poradenské služby v obchodě, obchodní zastoupení tuzemských a zahraničních firem, pořádání reklamních a obchodních výstav a předváděcích akcí zboží a služeb, velkoobchod, maloobchod a internetový obchod s květinami a designovými výrobky jako je nábytek, zrcadla, sklo, porcelán, pomůcky a nádoby pro domácnost a kuchyň, oděvy, hračky; (42) projekty, návrhy a řešení interiérů, designérské služby, interiérový design, návrhy a studie v oblasti nábytkářství a vybavení interiéru, tvorba nábytkového designu, poradenské služby v oblasti nábytkového designu.

(730) **Vávrová Daniela Mgr.**, B. Smetany 67, České Budějovice, 37001, CZ

(740) PatentCentrum Sedlák & Partners s.r.o., Husova 5, České Budějovice, 37001

(210) **O-521010**

(220) 23.03.2015

(320) 23.03.2015

(511) 29, 32, 33, 41, 43

(540)



(510) (29) želé, džemy, kompoty; (32) minerální vody, šumivé nápoje a jiné nápoje nealkoholické, nápoje a šťávy ovocné, sirupy a jiné přípravky k zhotovování nápojů; (33) vína, šumivá vína, alkoholické nápoje (s výjimkou pív); (41) společenské, kulturní, soutěžní a vzdělávací aktivity, pořádání a organizování výstav ke kulturním nebo vzdělávacím účelům, pořádání komentovaných degustací vín; (43) služby zajišťující stravování a nápoje, dočasné ubytování, provozování občerstvení, baru, kantýny, bufetu.

(730) **Sýkora Vít**, Brod nad Dyjí 168, Brod nad Dyjí, 69181, CZ

(210) **O-521017**
(220) 23.03.2015
(320) 23.03.2015
(511) 6, 19, 37, 40
(540)

JAVON CZ

(510) (6) tašky střešní kovové, jejich díly a příslušenství, střešní krytiny a šablony kovové, jejich díly a příslušenství; (19) tašky střešní nekovové, jejich díly a příslušenství, střešní krytiny a šablony nekovové, jejich díly a příslušenství; (37) pokrývačské práce a služby, instalace, servis a kontroly, záruční a pozáruční opravy, provádění generálních oprav a revizí, stavební informace, informace o montáži, instalaci, servisu, kontrolách, zkouškách, opravách a revizích výrobků specifikovaných ve třídách 6 a 19, klempířství a instalatérství, izolace staveb, zprostředkování uvedených služeb ve třídě 37; (40) informace o výrobě výrobků specifikovaných ve třídách 6 a 19, zprostředkování uvedených služeb ve třídě 40.

(730) **Vondráček Jakub**, Horní Habartice 229, Děčín, 40502, CZ
(740) **STRNAD Patentová a známková kancelář**, Ing. Václav Strnad, Rychtářská 375/31, Liberec 14, 46014

(210) **O-521018**
(220) 23.03.2015
(320) 23.03.2015
(511) 7, 8, 35, 37
(540)



(510) (7) stroje a pily spadající do této třídy; (8) stroje s ručním pohonem; (35) nákup a prodej strojů, pil a jejich příslušenství, nákup a prodej výrobků určených pro údržbu a péči o stroje a pily; (37) servis a opravy strojů a pil.

(590) Barevná
(730) **PILOVÉ PÁSKY s.r.o.**, Slavojova 579/9, Praha 2, 12800, CZ
(740) **Langrova, s.r.o.**, Skrétova 48, Plzeň, 30100

(210) **O-521021**
(220) 23.03.2015
(320) 23.03.2015
(511) 9, 16, 35, 38, 41, 42
(540)

Šťastný tarif od SAZKA mobilu

(510) (9) zařízení v oblasti informačních technologií a audiovizuální zařízení, zařízení a příslušenství na zpracování dat, platební terminály pro zprostředkování on-line plateb, software, loterní a herní terminály, loterní video terminály, zařízení pro hraní loterií a her, video herní terminály, počítačové terminály a hardware používaný při provozu loterních a herních systémů; (16) papír, lepenka, reklamní, propagační a užitkové výrobky z papíru určené pro propagaci vlastní společnosti, periodické i neperiodické publikace, informační, reklamní a propagační materiály v rámci této třídy určené pro propagaci vlastní společnosti, tiskárenské a kartonážní výrobky, data a databáze na papírových nosičích, psací

potřeby, kalendáře, diáře, školní potřeby, losy, sázenky, sázkové tikety, vstupenky; (35) reklamní, inzertní a propagační činnost směřující k propagaci vlastní společnosti nebo kulturních a sportovních akcí, vyhledávání sponzorů, prodej reklamních a upomínkových předmětů, obchodní činnost v oblasti sázkových her, kurzových a jiných sázek a loterií; (38) telekomunikační služby, mobilní telekomunikační služby, provozování mobilní telekomunikační sítě pro bezdrátový přenos hlasu a dat, služby mobilního připojení k síti Internet včetně vysokorychlostního připojení a přenosu hlasové služby přes internetový protokol, peer-to-peer komunikace, služby instant messaging, osobní komunikační služby, pager služby, služby elektronické pošty, sledování mobilních telefonů pomocí satelitních signálů a zjišťování polohy mobilních telefonů pomocí satelitních signálů, radio-paging, poskytování bezdrátového aplikačního protokolu (WAP), včetně služeb využívajících zabezpečeného komunikačního kanálu, hlasová pošta, pořádání videokonferencí, video-telefonní služby, služby zprostředkování přístupu ke všem druhům datových a informačních sítí a Internetu, služby textových a multimediálních zpráv, vytváření a poskytování telekomunikačních a komunikačních databází, služby pro umožnění spotřebitelům stahovat digitální obsah prostřednictvím sítě a serveru do osobní databáze, provozování on-line komunikačních fór; (41) organizování a pořádání loterií, provozování loterií, heren, rulet a kasin, organizování provozu a organizování pořádání sázkových her, výherních loterií, tombol, soutěží, vlastní provozování sázkových her a loterií o peníze prostřednictvím internetu včetně stírání losů s možností výhry, provozování výherních i nevýherních hracích zařízení, služby vztahující se k hrám, sázení, hazardním hrám včetně hazardních her na dálku, loteriím, kasinům a ruletám v rámci této třídy, projekce sportovních přenosů, organizování sportovních sázek a číselných loterií, prodej losů a příjem sázek ve smluvně závazných sběrnách právnických a fyzických osob a ve sběrnách zřízených společnostmi, pořádání a organizování kulturních, sportovních a společenských událostí, předprodej a prodej vstupenek, organizování a pořádání vzdělávacích akcí, provozování sportovních zařízení; (42) geologické výzkumy, geologické průzkumy a geologické expertizy, průzkum ropných polí, analýzy chemické, analýzy těžby ropných polí, expertizy v oblasti hornické činnosti, inženýrské práce, projektování, zeměměřičství, tvorba a pronájem softwaru, vyhledávání a průzkum ložisek nerostů, výzkum v oboru strojírenství, strojírenské návrhy a poradenství, projekční činnost ve výstavbě, činnosti projekční kanceláře, odborné poradenské a konzultační služby v oblasti energetiky, spotřeby zemního plynu, energetické účinnosti v budovách, geodezie, poradenství v oblasti ochrany životního prostředí, kontrola a testování ropných věží, vývoj a výzkum organických a anorganických materiálů termogelů, bioanalogy materiálů, výzkum a vývoj obzvláště termogelů, náplastí, biologických kožních krytů, optických pomůcek, prostředků na korekci zraku, intraokulárních čoček, implantátů na bázi hydrogelu, gynekologických prostředků pro dilataci děložního čípku, kosmetických krémů a dalších medicínských a biomedicínských prostředků, shromažďování, analýza a interpretace dat získaných v souvislosti s výrobou zdravotnických a biomedicínských prostředků, výzkum a vývoj biomedicínských prostředků, web hosting, datové služby - úschova, správa, zálohování dat, provozování datových skladů, navrhování a správa počítačových sítí, správa „Big data“, projekt management nákupu nových softwarových systémů, tvorba a pronájem software, počítačové programování, pronájem informačních a komunikačních technologií (ICT), pronájem softwaru a počítačů, provoz a správa informačních systémů a zajištění jejich kontinuálního rozvoje, poradenské a konzultační služby zaměřené na provoz a optimalizaci informačních a komunikačních technologií (ICT), na návrhy a implementaci řešení v oblasti manipulace s daty a informacemi, provozně organizační změny pro dosažení finanční i provozní efektivity, výzkum a vývoj technologií pro oblast živočišné výroby.

(730) **SAZKA a.s.**, K Žižkovu 851, Praha 9, 19093, CZ
(740) **Halaxová & Halaxová TETRAPAT, RNDr. Zdeňka Halaxová, Jinonická 80, Praha 5, 15800**

(210) **O-521022**
(220) 23.03.2015
(320) 23.03.2015
(511) 29, 30, 31, 32, 35, 39, 41, 43
(540)

Warewa

(510) (29) zavařované, mražené, sušené a vařené ovoce a zelenina, želé, džemy, kompoty, vejce, mléko a mléčné výrobky, jedlé oleje a tuky, mléčné nápoje, kde mléko převládá; (30) káva, čaj, kakao a kávové náhrázky,

mouka a obilninové přípravky, chléb, pečivo a cukrovinky, zmrzlina, cukr, med, melasa, droždí, prášek do pečiva, sůl, koření, led potravinářský, sladké pečivo, dezerty (sladké cukrovinky), záviny, dorty, pralinky; (31) zrní a zemědělské, zahradnické a lesní produkty nezahrnuté v jiných třídách, čerstvé ovoce a zelenina, oříšky všeho druhu spadající do této třídy; (32) piva, minerální vody, šumivé nápoje a jiné nealkoholické nápoje a šťávy ovocné, sirupy a jiné přípravky k zhotovování nápojů, nealkoholické koktejly; (35) reklama, propagace, inzerce on-line v počítačové síti, maloobchod, velkoobchod, internetový obchod se zbožím výše uvedeným ve třídách 29, 30, 31, 32 a službami ve třídě 43, dodavatelské služby pro třetí osoby (nákup výrobků a služeb pro jiné podniky), prezentace výrobků v komunikačních médiích pro účely maloobchodu, prezentace výrobků a služeb včetně prezentace na WWW stránkách v počítačových sítích Internet, prezentace výrobků na e-shopu, zprostředkovatelská činnost v oblasti obchodů s výrobky výše uvedenými ve třídách 29, 30, 31 a 32; (39) doprava, balení a skladování zboží, organizování cest; (41) výchova, vzdělávání, zábava, sportovní a kulturní aktivity; (43) služby zajišťující stravování a nápoje.

(730) **Warewa s.r.o.**, Orlovská 361/44, Ostrava - Hrušov, 71100, CZ

(210) **O-521023**

(220) 23.03.2015

(320) 23.03.2015

(511) 9, 16, 35, 36, 38, 39, 41, 42

(540)

ČSOB Plus konto

(510) (9) systémy dálkového přenosu dat, programy na zpracování dat, dešifrovací soustavy, magnetické platební karty, čipy, informační produkty v elektronické podobě, bezpečnostní zařízení pro úschovu svěřených peněz, cenných listin, dokumentů i ostatních cenností spadající do této třídy, přístroje a zařízení pro směnu a výměnu peněz spadající do této třídy; (16) tiskoviny všeho druhu, včetně cenných papírů, šeků, směnec, burzovních listů, informační produkty na papírových nosičích; (35) inzertní, reklamní a propagační činnost, uskutečňovaná prostřednictvím jakýchkoliv médií, marketing, informační servis a poradenské služby v oblasti obchodu, obchodní management a obchodní administrativy, automatizované zpracování dat v oblasti bankovníctví, prezentace akcí pro reklamní a obchodní účely; (36) služby finanční, peněžní, nemovitostní a pojišťovací, včetně příslušných on-line služeb spadajících do této třídy; (38) telekomunikace, systém dálkového přenosu dat prostřednictvím všech dostupných médií; (39) přeprava peněz, cenných papírů a jiných cenností; (41) výchova a vzdělávání, pořádání společenských, kulturních, zábavních i sportovních akcí; (42) tvorba, zavádění, adaptace, aktualizace a údržba softwaru, kódování a dekódování zabezpečovacích systémů, tvorba www stránek.

(730) **Československá obchodní banka, a.s.**, Radlická 333/150, Praha 5, 15057, CZ

(740) Baker & McKenzie v.o.s., advokátní kancelář, JUDr. Jiří Čermák, Klimentská 1216/46, Praha 1, 11002

(210) **O-521026**

(220) 23.03.2015

(320) 23.03.2015

(511) 6, 39, 41

(540)



BIKE SAFE BOX

(510) (6) obecné kovy a jejich slitiny, kovové stavební materiály, kovové stavební materiály přenosné, kovové materiály pro železnice, kovové kabely a dráty neelektrické, kovové potřeby zámečnické a klempířské, kovové trubky, kovové sejfy, kovové výrobky, které nejsou uvedeny v jiných třídách, rudy; (39) doprava, balení a skladování zboží, organizování cest; (41) výchova, vzdělávání, zábava, sportovní a kulturní aktivity.

(730) **Čubr Michal Ing.**, Hodonínská 49, Plzeň, 32300, CZ

(210) **O-521027**

(220) 23.03.2015

(320) 23.03.2015

(511) 35, 41, 43

(540)



(510) (35) propagační činnost, reklama, pomoc při řízení obchodní činnosti, obchodní administrativy, kancelářské práce; (41) výchova, vzdělávání, zábava, sportovní a kulturní aktivity; (43) služby zajišťující stravování a nápoje.

(590) Barevná

(730) **Makar Radek**, Stará Ovcárna 2146, Sokolov, Vítkov, 35601, CZ

(210) **O-521028**

(220) 23.03.2015

(320) 23.03.2015

(511) 29, 35, 40, 43

(540)



(510) (29) maso, ryby, drůbež, zvěřina; (35) propagační a reklamní činnost, pomoc při provozování nebo řízení obchodních nebo průmyslových společností, dovoz ryb a plodů moře, prodej a zprostředkovávání obchodu v oblasti čerstvých a zmrazených ryb a mořských plodů v obchodech, v restauracích a prostřednictvím Internetu, marketing, udělování franšiz na pomoc provozu nebo řízení řetězců restaurací a jídelen; (40) zpracování a konečná úprava potravin a nápojů, vaření, pečení, uzení, grilování, nakládání, flambování, solení a jiné tepelné nebo studené úpravy potravin; (43) služby zajišťující stravování a nápoje, služby hostinské - provoz restaurací, specializovaných restaurací, kaváren, motorestů, vináren, barů, sportbarů, pivnic, cukráren, zařízení rychlého stravování a samoobslužných stravovacích zařízení, pořádání hostin a rautů, catering, smluvní catering, catering pro dodávku pokrmů a nápojů, včetně cateringu pro velkoobchodatele, například firemní jídelny, vlakové a autobusové společnosti, letiště, nemocnice, konferenční centra, muzea, domovy důchodců, azylové domy, dočasné ubytování.

(730) **Fruits de Mer s.r.o.**, Národní 417/35, Praha 1 - Staré Město, 11000, CZ

(740) JUDr. Petr Pečený, advokát, Purkyňova 2, Praha 1, 11000

(210) **O-521030**

(220) 23.03.2015

(320) 23.03.2015

(511) 3

(540)

CHARCOAL CLEAN

(510) (3) přípravky pro péči o vlasy, zejména šampóny.

(730) **Coty Germany GmbH**, Fort Malakoff Park, 4E Rheinstrasse, Mainz, DE

(740) Rott, Růžička & Guttmann Patentové, známkové a advokátní kanceláře,
JUDr. Vladimír Rott, Vinohradská 37, Praha 2, 12000

(210) **O-521042**
(220) 24.03.2015
(320) 24.03.2015
(511) 3, 20, 42
(540)



MÝDLÁRNA NA PÁLAVSKÉM VRŠKU

(510) (3) aroma (éterické oleje), balzámy jiné než pro léčebné účely, čisticí oleje a čisticí mléko pro toaletní účely, deodoranty pro lidskou potřebu nebo pro zvířata, éterické esence, holící mýdlo, kosmetické přípravky, kosmetika, kosmetické přípravky do koupele, koupelové soli nikoliv pro medicínské účely, kosmetické krémy, mandlové mýdlo, mýdla, oleje do voňavek, oleje pro kosmetické účely, parfém, parfémové květinové (základní látky), prádlo (vonné sáčky do -), voňavkářské výrobky; (20) přenosné dekorativní předměty v rámci této třídy; (42) výzkum v oblasti kosmetiky.

(730) **Holoubková Ingrid**, Klentnice 149, Mikulov, 69201, CZ
(740) Mgr. Vladimír Štekl, advokát, Antonína Slavíka 1313/7, Brno, 60200

(210) **O-521078**
(220) 25.03.2015
(320) 25.03.2015
(511) 41
(540)

2FP

(510) (41) vydávání elektronických knih a časopisů on-line, vydávání knih, psaní textů, jiných než reklamních.

(730) **Janda Josef**, Kvapilova 594, Klatovy, 339 01, CZ

(210) **O-521104**
(220) 25.03.2015
(320) 25.03.2015
(511) 2, 17, 19, 35
(540)

AVITOP

(510) (2) barvy, barviva, nátěrové hmoty, laky, tmely, pojiva do barev, ředidla, fermeže, mořidla; (17) tepelně izolační materiály, zvukově izolační materiály, ochranné a ucpávací materiály, izolační nátěry a omítky, hydroizolační materiály; (19) šterkové hmoty, stavební materiály, materiály pro tenkovrstvé povrchové úpravy ploch ve stavebnictví; (35) zprostředkování obchodní činnosti s výrobky uvedenými výše ve tř. 2, 17, 19.

(730) **AVIDUZ, spol. s r.o.**, Hemy 861, Valašské Meziříčí, Krásno nad Bečvou, 75701, CZ

(740) PROPATENT, Ing. Vlasta Sedláčková, Pod Pekařkou 1, Praha 4, 14700

(210) **O-521109**
(220) 26.03.2015
(320) 26.03.2015
(511) 35, 41, 44
(540)

NEPOSTRADATELNÍ

(510) (35) reklamní a propagační činnosti v oblasti fitness, rekreačních aktivit, tréninku, fitness a wellness center, aerobiku, fyzioterapie, dietologie a zdravého životního stylu, televizní reklama; (41) cvičení, gymnastický výcvik, organizování a vedení seminářů a kongresů v oblasti fitness, rekreačních aktivit, tréninku, fitness a wellness center, aerobiku, fyzioterapie, dietologie a zdravého životního stylu, poradenství a konzultace v oblasti fitness, sportovních rekreačních aktivit, tréninku,

fitness a wellness center, aerobiku, fyzioterapie a zdravého životního stylu v rámci této třídy, organizování sportovních soutěží, provozování sportovních zařízení a fitness center, instruktážní služby (vyučování), školení, informace o možnostech rekreace, pořádání a vedení táborek (zábavné a sportovní služby), nahrávání videopásek a dvd, vše v souvislosti se sportem a zdravým životním stylem v rámci této třídy; (44) lázeňské služby, služby solárií, služby v oblasti saun, poradenství a konzultace v této oblasti, poradenství a konzultace v oblasti dietologie a výživy v rámci zdravého životního stylu.

(730) **Huf David**, Generála Šišky 2080/22, Praha 4, 14300, CZ
(740) JUDr. Jitka Stržínková Kvěchová, advokátka, Arbesova 2255, Černošice, 25228

(210) **O-521110**
(220) 26.03.2015
(320) 26.03.2015
(511) 35, 41, 44
(540)

NEPOSTRADATELNÍ

(510) (35) reklamní a propagační činnosti v oblasti fitness, rekreačních aktivit, tréninku, fitness a wellness center, aerobiku, fyzioterapie, dietologie a zdravého životního stylu, televizní reklama; (41) cvičení, gymnastický výcvik, organizování a vedení seminářů a kongresů v oblasti fitness, rekreačních aktivit, tréninku, fitness a wellness center, aerobiku, fyzioterapie, dietologie a zdravého životního stylu, poradenství a konzultace v oblasti fitness, sportovních rekreačních aktivit, tréninku, fitness a wellness center, aerobiku, fyzioterapie a zdravého životního stylu v rámci této třídy, organizování sportovních soutěží, provozování sportovních zařízení a fitness center, instruktážní služby (vyučování), školení, informace o možnostech rekreace, pořádání a vedení táborek (zábavné a sportovní služby), nahrávání videopásek a dvd, vše v souvislosti se sportem a zdravým životním stylem v rámci této třídy; (44) lázeňské služby, služby solárií, služby v oblasti saun, poradenství a konzultace v této oblasti, poradenství a konzultace v oblasti dietologie a výživy v rámci zdravého životního stylu.

(730) **Huf David**, Generála Šišky 2080/22, Praha 4, 14300, CZ
(740) JUDr. Jitka Stržínková Kvěchová, advokátka, Arbesova 2255, Černošice, 25228

(210) **O-521113**
(220) 26.03.2015
(320) 26.03.2015
(511) 33, 35
(540)



(510) (33) likéry; (35) reklama, propagace.
(590) Barevná
(730) **Obec Lhota**, Požárníků 180, Lhota, 27301, CZ

(210) **O-521114**
(220) 26.03.2015
(320) 26.03.2015
(511) 16, 35, 36
(540)

Moje zdravá firma u České spořitelny

(510) (16) papír, letáky, kancelářské potřeby, kromě nábytku, plakáty, fotografie, periodické a neperiodické tištěné publikace, například časopisy a katalogy, kalendáře, samolepky; (35) inzertní a reklamní činnost, propagační, reklamní a inzertní služby prostřednictvím jakéhokoliv média; (36) pojišťovnictví a peněžnictví, bankovní obchody a bankovní a finanční služby s těmito službami související.
(730) **Česká spořitelna, a.s.**, Olbrachtova 1929/62, Praha 4 - Krč, 14000, CZ

(210) **O-521115**
(220) 26.03.2015
(320) 26.03.2015
(511) 16, 35, 36
(540)

e-Inkaso České spořitelny

(510) (16) papír, letáky, kancelářské potřeby, kromě nábytku, plakáty, fotografie, periodické a neperiodické tištěné publikace, například časopisy a katalogy, kalendáře, samolepky; (35) inzertní a reklamní činnost, propagační, reklamní a inzertní služby prostřednictvím jakéhokoliv média; (36) pojišťovnictví a peněžnictví, bankovní obchody a bankovní a finanční služby s těmito službami související.
(730) **Česká spořitelna, a.s.**, Olbrachtova 1929/62, Praha 4 - Krč, 14000, CZ

(210) **O-521116**
(220) 26.03.2015
(320) 26.03.2015
(511) 16, 35, 36
(540)

eInkaso České spořitelny

(510) (16) papír, letáky, kancelářské potřeby, kromě nábytku, plakáty, fotografie, periodické a neperiodické tištěné publikace, například časopisy a katalogy, kalendáře, samolepky; (35) inzertní a reklamní činnost, propagační, reklamní a inzertní služby prostřednictvím jakéhokoliv média; (36) pojišťovnictví a peněžnictví, bankovní obchody a bankovní a finanční služby s těmito službami související.
(730) **Česká spořitelna, a.s.**, Olbrachtova 1929/62, Praha 4 - Krč, 14000, CZ

(210) **O-521127**
(220) 27.03.2015
(320) 27.03.2015
(511) 7, 9, 11, 37, 40, 42
(540)

STERCH

(510) (7) pohony a jejich příslušenství pro motory a zařízení s výjimkou motorů pro vozidla, servopohony, elektropohony, převody a převodová ústrojí pro stroje a strojní zařízení s výjimkou vozidel, spojky a transmisní zařízení mimo ty, která jsou pro pozemní vozidla, letecké motory, letadlové motory, elektrické motory s výjimkou motorů pro pozemní vozidla, zařízení a strojní nářadí pro výrobu leteckých motorů, mechanické nástroje a nářadí pro průmyslovou výrobu-části strojů, stroje a strojní zařízení zejména pro automatické robotické pracoviště, soustružnické, frézovací, laserovací, střížné, lisovací a pomocné přípravky (jako součásti strojních zařízení) pro průmyslovou výrobu; (9) kontrolní měřicí přípravky pro letecký průmysl; (11) regulační a bezpečnostní zařízení a jeho příslušenství pro průmyslová zařízení, zejména pro průmyslové armatury, průmyslové armatury zejména pro vodovodní a plynová potrubí a pro ropovody, regulační bezpečnostní zařízení pro zpracovatelský průmysl; (37) servis, opravy a údržba strojů a zařízení uvedených ve třídách 7, 9 a 11; (40) mechanické zpracování a úprava kovových materiálů a plastických hmot, kovoobráběčství, nástrojařství, strojní zámečnictví, povrchové úpravy a svařování kovů, zámečnické práce na zakázku, zpracování kovů laserem, zpracování kovů tvářením, obráběním, řezáním, zušlechťováním, ohýbáním; (42) výzkum a vývoj v oblasti strojírenství, výzkum a vývoj v oblasti leteckého, vojenského a jaderného průmyslu, konstrukční a projekční činnost v oblasti strojírenství, konstrukční a projekční činnost v oblasti leteckého, vojenského a jaderného průmyslu, poradenství a konzultační činnost v oblasti strojů a strojních zařízení pro strojírenství, letecký a vojenský průmysl, průmyslový design pro servopohony a regulační techniku v oblasti vodárenství, petrochemickém průmyslu a zpracovatelském průmyslu, návrh a vývoj robotických pracovišť pro montáž, svařování a manipulaci.
(730) **STERCH-INTERNATIONAL s.r.o.**, Hodolany 569, Olomouc, 77900, CZ
(740) Ing. Petr Soukup, Videňská 8, Olomouc, 77200

(210) **O-521655**
(220) 16.04.2015
(320) 16.04.2015
(511) 9
(540)

ALTIOR

(510) (9) elektronická zabezpečovací technika, přístroje signalizační, kontrolní, měřicí, výpočetní technika, přístroje pro zpracování informací a pro přenos dat.
(730) **Trade FIDES, a.s.**, Dornych 129/57, Brno, 61700, CZ
(740) PROPATENT, Ing. Vlasta Sedláčková, Pod Pekařkou 1, Praha 4, 14700

Zamítnuté a částečně zamítnuté přihlášky ochranných známek po zveřejnění

Zjistí-li Úřad v průběhu řízení o námitkách, že přihlašovaná ochranná známka nespĺňuje podmínky pro zápis, přihlášku zamítne. Zjistí-li, že přihlašovaná ochranná známka nespĺňuje podmínky pro zápis jen pro některé výrobky nebo služby, přihlášku zamítne v rozsahu výrobků nebo služeb, pro které přihláška nespĺňuje podmínky zápisu. S ohledem na tuto skutečnost, obsahuje tato kapitola údaje o rozhodnutích o zamítnutí přihlášky ochranné známky v celém nebo částečném rozsahu na základě ustanovení § 26 zákona č. 441/2003 Sb.

Údaje o výsledku rozhodnutí (zamítnutí přihlášky, částečné zamítnutí přihlášky) jsou uvedeny za datem právní moci rozhodnutí pod INID kódem (583) s názvem "Datum právní moci rozhodnutí/výsledek rozhodnutí".

(210) **O-504645**

(540)

NAOS

(583) 22.04.2015/NABYTÍ P.M. - ZAMÍTNUTÍ PŘIHLÁŠKY PO
ZVEŘEJNĚNÍ

(210) **O-511772**

(540)



(583) 10.04.2015/NABYTÍ P.M. - ZAMÍTNUTÍ PŘIHLÁŠKY PO
ZVEŘEJNĚNÍ

Zamítnuté námitky týkající se ochranných známek

V průběhu řízení o námitkách může být Úřadem zjištěno, že přihlašovaná ochranná známka, která byla zveřejněna ve Věstníku, nezasahuje do zákonem chráněných starších práv třetích osob, tzv. namítajících, uvedených v ustanovení § 7 zákona č. 441/2003 Sb., a proto Úřad námitky zamítne. Údaje o rozhodnutích o zamítnutí námitek na základě ustanovení § 26 zákona č. 441/2003 Sb. jsou obsaženy v této kapitole.

(210) **O-494937**

(540)

GROWSHOP

(583) 14.04.2015

(210) **O-500996**

(540)

BON BON

(583) 13.04.2015

(210) **O-498002**

(540)

Salt&Pepper

(583) 14.04.2015

(210) **O-504435**

(540)

Renokitt

(583) 17.04.2015

Přehled zápisů ochranných známek bez změny ve vztahu ke zveřejněným přihláškám

Kapitola obsahuje údaje o ochranných známkách zapsaných na základě ustanovení § 28 odst. 1 zákona č. 441/2003 Sb., u kterých nedošlo ke změně údajů oproti zveřejněné přihlášce ochranné známky.

Číselný přehled											
345271	345272	345274	345275	345276	345277	345278	345279	345280	345281	345282	345284
345285	345286	345287	345288	345289	345290	345291	345292	345293	345294	345295	345296
345297	345298	345299	345300	345301	345302	345303	345304	345305	345306	345307	345308
345309	345310	345311	345312	345313	345314	345315	345316	345317	345318	345319	345320
345321	345322	345323	345324	345325	345326	345327	345328	345329	345330	345331	345332
345333	345334	345335	345336	345337	345338	345339	345340	345341	345342	345343	345344
345345	345346	345347	345348	345349	345350	345351	345352	345353	345354	345355	345356
345357	345358	345359	345360	345361	345362	345363	345364	345365	345366	345367	345368
345369	345370	345371	345372	345373	345374	345375	345376	345377	345378	345379	345380
345381	345382	345383	345384	345385	345386	345387	345388	345389	345390	345391	345392
345393	345394	345395	345396	345397	345398	345399	345400	345401	345402	345403	345404
345405	345406	345407	345408	345409	345410	345411	345412	345413	345414	345415	345416
345417	345418	345419	345420	345421	345422	345423	345424	345425	345426	345427	345428
345429	345430	345431	345432	345433	345434	345435	345436	345437	345438	345439	345440
345441	345442	345443	345444	345445	345446	345447	345448	345449	345450	345451	

Zápisy ochranných známek bez změny ve vztahu ke zveřejněným přihláškám

(111) **345271**
(220) 28.06.2012
(320) 28.06.2012
(442) 14.01.2015
(151) 22.04.2015
(730) **REIT Jízdárna pod Lipovým s.r.o.**, Morávka 232, Morávka, 73904, CZ
(210) O-496350

(111) **345272**
(220) 19.10.2012
(320) 19.10.2012
(442) 06.02.2013
(151) 22.04.2015
(730) **Blue Style k.s.**, Jindřišská 873/27, Praha 1, 11000, CZ
(210) O-499098

(111) **345274**
(220) 28.03.2013
(320) 28.03.2013
(442) 14.01.2015
(151) 22.04.2015
(730) **Král Aleš Ing.**, Liptál 515, Liptál, 75631, CZ
(210) O-503056

(111) **345275**
(220) 02.04.2013
(320) 02.04.2013
(442) 14.01.2015
(151) 22.04.2015
(730) **Ing. Marian Khalifa, PhD.**, Pomezní 1365, Praha 8, 18200, CZ
(210) O-503144

(111) **345276**
(220) 02.04.2013
(320) 02.04.2013
(442) 14.01.2015
(151) 22.04.2015
(730) **Ing. Marian Khalifa, PhD.**, Pomezní 1365/2, Praha 8, 18200, CZ
(210) O-503145

(111) **345277**
(220) 22.07.2013
(320) 22.07.2013
(442) 20.11.2013
(151) 22.04.2015
(730) **Jelínek Petr**, Zenklova 25/433, Praha 8, 18000, CZ
(210) O-506218

(111) **345278**
(220) 10.09.2013
(320) 10.09.2013
(442) 14.01.2015
(151) 22.04.2015
(730) **3E PROJEKT, a.s.**, Mjr. Nováka 14/1490, Ostrava, Hrabůvka, 70030, CZ
(210) O-507454

(111) **345279**
(220) 23.10.2013
(320) 23.10.2013
(442) 14.01.2015
(151) 22.04.2015
(730) **Zaňáková Renáta**, Otovovice 162, Otovovice, 27327, CZ
(210) O-508534

(111) **345280**
(220) 18.11.2013
(320) 18.11.2013
(442) 14.01.2015
(151) 22.04.2015
(730) **Semiramis BBP CZ s.r.o.**, Jeremiášova 2722/2a, Praha 5 - Stodůlky, 15500, CZ
(210) O-509276

(111) **345281**
(220) 12.12.2013
(320) 12.12.2013
(442) 05.03.2014
(151) 22.04.2015
(730) **Němečková Pavlína Bc.**, Na Výsluní 49, Plzeň, 32600, CZ
(210) O-509930

(111) **345282**
(220) 18.12.2013
(320) 18.12.2013
(442) 14.01.2015
(151) 22.04.2015
(730) **Karas Pavel**, Jasmínová 639, Jesenice, 25242, CZ
(210) O-510100

(111) **345284**
(220) 10.02.2014
(320) 10.02.2014
(442) 14.01.2015
(151) 22.04.2015
(730) **rdX invest, s.r.o.**, Cejl 494/25, Brno, 60200, CZ
(210) O-511183
(590) Barevná

(111) **345285**
(220) 14.02.2014
(320) 14.02.2014
(442) 14.01.2015
(151) 22.04.2015
(730) **PURITER s.r.o.**, Ostravská 26, Sviadnov, 73925, CZ
(210) O-511378

(111) **345286**
(220) 14.02.2014
(320) 14.02.2014
(442) 14.01.2015
(151) 22.04.2015
(730) **VIETNAM - GOODS s.r.o.**, Klášterecká 1051/28, Praha 8, 18400, CZ
(210) O-511381
(590) Barevná

(111) **345287**
(220) 17.02.2014
(320) 17.02.2014
(442) 14.01.2015
(151) 22.04.2015
(730) **Lidské zdroje Evropské unie s.r.o.**, Nevanova 1059/32, Praha 6 - Řepy, 16300, CZ
(210) O-511409

(111) **345288**
(220) 17.02.2014
(320) 17.02.2014
(442) 14.01.2015
(151) 22.04.2015

(730) **Lidské zdroje Evropské unie s.r.o.**, Nevanova 1059/32, Praha 6 - Řepy,
16300, CZ
(210) O-511410

(111) **345289**
(220) 19.02.2014
(320) 19.02.2014
(442) 14.01.2015
(151) 22.04.2015
(730) **Bělíková Alena**, Nuselská 84/24, Praha 4 - Nusle, 14000, CZ
(210) O-511468

(111) **345290**
(220) 04.03.2014
(320) 04.03.2014
(442) 14.01.2015
(151) 22.04.2015
(730) **Hajda Jan Ing.**, Lužní 32, Pavlov, 69201, CZ
(210) O-511785

(111) **345291**
(220) 04.03.2014
(320) 04.03.2014
(442) 14.01.2015
(151) 22.04.2015
(730) **Blaha David**, Klentnice 172, Klentnice, 69201, CZ
(210) O-511789

(111) **345292**
(220) 12.03.2014
(320) 12.03.2014
(442) 14.01.2015
(151) 22.04.2015
(730) **IMMOFINANZ AG**, Wienerbergstraße 11, Wien, AT
(210) O-512048

(111) **345293**
(220) 12.03.2014
(320) 12.03.2014
(442) 14.01.2015
(151) 22.04.2015
(730) **IMMOFINANZ AG**, Wienerbergstraße 11, Wien, AT
(210) O-512049

(111) **345294**
(220) 18.03.2014
(320) 18.03.2014
(442) 14.01.2015
(151) 22.04.2015
(730) **Asental Land, s.r.o.**, Gregorova 2582/3, Ostrava - Moravská Ostrava,
70200, CZ
(210) O-512179
(590) Barevná

(111) **345295**
(220) 18.03.2014
(320) 18.03.2014
(442) 14.01.2015
(151) 22.04.2015
(730) **Asental Land, s.r.o.**, Gregorova 2582/3, Ostrava - Moravská Ostrava,
70200, CZ
(210) O-512180
(590) Barevná

(111) **345296**
(220) 18.03.2014

(320) 18.03.2014
(442) 14.01.2015
(151) 22.04.2015
(730) **Asental Land, s.r.o.**, Gregorova 2582/3, Ostrava - Moravská Ostrava,
70200, CZ
(210) O-512181
(590) Barevná

(111) **345297**
(220) 31.03.2014
(320) 31.03.2014
(442) 14.01.2015
(151) 22.04.2015
(730) **Farma u řeky Orlice s.r.o.**, Lípa nad Orlicí 60, Týniště nad Orlicí, 51721,
CZ
(210) O-512481

(111) **345298**
(220) 02.04.2014
(320) 02.04.2014
(442) 14.01.2015
(151) 22.04.2015
(730) **Ela professional s.r.o.**, Smetanovo náměstí 1180/7, Ostrava, Moravská
Ostrava, 70200, CZ
(210) O-512596
(590) Barevná

(111) **345299**
(220) 07.05.2014
(320) 07.05.2014
(442) 14.01.2015
(151) 22.04.2015
(730) **Unitrex Management s.r.o.**, Pobřežní 370/4, Praha 8 - Karlín, 18600, CZ
(210) O-513394

(111) **345300**
(220) 07.05.2014
(320) 07.05.2014
(442) 14.01.2015
(151) 22.04.2015
(730) **Unitrex Construction s.r.o.**, Rybná 716/24, Praha 1, 11000, CZ
(210) O-513395

(111) **345301**
(220) 15.05.2014
(320) 15.05.2014
(442) 14.01.2015
(151) 22.04.2015
(730) **"Dr. Martens" International Trading GmbH**, Ahornstr. 8a, 82166
Graefelfing, DE
"Dr. Maertens" Marketing GmbH, An der Acg 3, 82402 Seeshaupt, CZ
(210) O-513564

(111) **345302**
(220) 23.05.2014
(320) 23.05.2014
(442) 14.01.2015
(151) 22.04.2015
(730) **Ateliér Jana s.r.o.**, Velká Losenice 293, Velká Losenice, 59211, CZ
(210) O-513782
(590) Barevná

(111) **345303**
(220) 29.05.2014
(320) 29.05.2014
(442) 14.01.2015
(151) 22.04.2015

(730) **K2L cz, s.r.o.**, Václavské náměstí 832/19, Praha 1 - Nové Město, 11000, CZ
(210) O-513925
(590) Barevná

(111) **345304**
(220) 06.06.2014
(320) 06.06.2014
(442) 14.01.2015
(151) 22.04.2015
(730) **Direct Parcel Distribution CZ s.r.o.**, Modletice 135, Říčany u Prahy, 25101, CZ
(210) O-514148

(111) **345305**
(220) 06.06.2014
(320) 06.06.2014
(442) 14.01.2015
(151) 22.04.2015
(730) **PROSTĚJOV CZ, s.r.o.**, Rašínova 103/2, Brno, 60200, CZ
(210) O-514157

(111) **345306**
(220) 06.06.2014
(320) 06.06.2014
(442) 14.01.2015
(151) 22.04.2015
(730) **FTV Prima, spol. s r.o.**, Na Žertvách 132/24, Praha 8 - Libeň, 18000, CZ
(210) O-514160

(111) **345307**
(220) 09.06.2014
(320) 09.06.2014
(442) 14.01.2015
(151) 22.04.2015
(730) **Krs Tomáš**, Zahradní 501, Holýšov, 34662, CZ
(210) O-514164

(111) **345308**
(220) 09.06.2014
(320) 09.06.2014
(442) 14.01.2015
(151) 22.04.2015
(730) **Krs Tomáš**, Zahradní 501, Holýšov, 34662, CZ
(210) O-514165

(111) **345309**
(220) 10.06.2014
(320) 10.06.2014
(442) 14.01.2015
(151) 22.04.2015
(730) **Průcha Petr**, Burianova 926, Velké Přílepy, 25264, CZ
(210) O-514193
(590) Barevná

(111) **345310**
(220) 11.06.2014
(320) 11.06.2014
(442) 14.01.2015
(151) 22.04.2015
(730) **Sushi-Oishi s.r.o.**, V Celnici 1031/4, Praha 1 - Nové Město, 11000, CZ
(210) O-514236
(590) Barevná

(111) **345311**
(220) 13.06.2014

(320) 13.06.2014
(442) 14.01.2015
(151) 22.04.2015
(730) **Edolo Consult s.r.o.**, nám. 14. října 1307/2, Praha 5 - Smíchov, 15000, CZ
(210) O-514266

(111) **345312**
(220) 15.06.2014
(320) 15.06.2014
(442) 14.01.2015
(151) 22.04.2015
(730) **Frouzová Renáta Ing.**, Kafkova 547/29, Praha 6, 16000, CZ
(210) O-514279

(111) **345313**
(220) 15.06.2014
(320) 15.06.2014
(442) 14.01.2015
(151) 22.04.2015
(730) **Frouzová Renáta Ing.**, Kafkova 547/29, Praha 6, 16000, CZ
(210) O-514280

(111) **345314**
(220) 15.06.2014
(320) 15.06.2014
(442) 14.01.2015
(151) 22.04.2015
(730) **Frouzová Renáta Ing.**, Kafkova 547/29, Praha 6, 16000, CZ
(210) O-514281

(111) **345315**
(220) 15.06.2014
(320) 15.06.2014
(442) 14.01.2015
(151) 22.04.2015
(730) **Frouzová Renáta Ing.**, Kafkova 547/29, Praha 6, 16000, CZ
(210) O-514282

(111) **345316**
(220) 17.06.2014
(320) 17.06.2014
(442) 14.01.2015
(151) 22.04.2015
(730) **SPRÁVA PRAŽSKÉHO HRADU**, Hrad, Praha 1 - Hrad, 11908, CZ
(210) O-514334

(111) **345317**
(220) 17.06.2014
(320) 17.06.2014
(442) 14.01.2015
(151) 22.04.2015
(730) **Motl Jan Ing.**, Hlavní 2725/153, Praha 4, 14100, CZ
(210) O-514340

(111) **345318**
(220) 17.06.2014
(320) 17.06.2014
(442) 14.01.2015
(151) 22.04.2015
(730) **Amenity Resorts s.r.o.**, Ratajova 1113/8, Praha 4 - Kunratice, 14800, CZ
(210) O-514343

(111) **345319**
(220) 17.06.2014
(320) 17.06.2014

(442) 14.01.2015
(151) 22.04.2015
(730) **Amenity Resorts s.r.o.**, Ratajova 1113/8, Praha 4 - Kunratice, 14800, CZ
(210) O-514344

(111) **345320**
(220) 17.06.2014
(320) 17.06.2014
(442) 14.01.2015
(151) 22.04.2015
(730) **Amenity Resorts s.r.o.**, Ratajova 1113/8, Praha 4 - Kunratice, 14800, CZ
(210) O-514345

(111) **345321**
(220) 17.06.2014
(320) 17.06.2014
(442) 14.01.2015
(151) 22.04.2015
(730) **Amenity Resorts s.r.o.**, Ratajova 1113/8, Praha 4 - Kunratice, 14800, CZ
(210) O-514346

(111) **345322**
(220) 18.06.2014
(320) 18.06.2014
(442) 14.01.2015
(151) 22.04.2015
(730) **DÁRKOVNA s.r.o.**, Sokolovská 1206/171, Praha 9, 19000, CZ
(210) O-514376
(590) Barevná

(111) **345323**
(220) 30.06.2014
(320) 30.06.2014
(442) 14.01.2015
(151) 22.04.2015
(730) **Takáč Rastislav Ing.**, Cyklistická 9, Košice, 04001, SK
(210) O-514617

(111) **345324**
(220) 30.06.2014
(320) 30.06.2014
(442) 14.01.2015
(151) 22.04.2015
(730) **Matulík Michal**, Pod Vrškem 2310, Zlín, 76001, CZ
(210) O-514620

(111) **345325**
(220) 02.07.2014
(320) 02.07.2014
(442) 14.01.2015
(151) 22.04.2015
(730) **Mrazíková Iveta Ing.**, Na Průhonu 516, Štáhlavy, 33203, CZ
(210) O-514696
(590) Barevná

(111) **345326**
(220) 07.07.2014
(320) 07.07.2014
(442) 14.01.2015
(151) 22.04.2015
(730) **JOBS TIME s.r.o.**, Na hrázi 176/17, Praha 8 - Libeň, 18000, CZ
(210) O-514820

(111) **345327**
(220) 07.07.2014
(320) 07.07.2014

(442) 14.01.2015
(151) 22.04.2015
(730) **FVZ s.r.o.**, Národní 19/949, Praha 1, 11000, CZ
(210) O-514830
(590) Barevná

(111) **345328**
(220) 08.07.2014
(320) 08.07.2014
(442) 14.01.2015
(151) 22.04.2015
(730) **Pivovar Lobeč s.r.o.**, Lobeč 34, Lobeč u Mšena, 27736, CZ
(210) O-514899

(111) **345329**
(220) 08.07.2014
(320) 08.07.2014
(442) 14.01.2015
(151) 22.04.2015
(730) **ORIGAMI, s.r.o.**, Dolnokrčská 304/39, Praha 4, 14000, CZ
(210) O-514906

(111) **345330**
(220) 08.07.2014
(320) 08.07.2014
(442) 14.01.2015
(151) 22.04.2015
(730) **Zásilkovna s.r.o.**, Ocelářská 392/9, Praha 9 - Libeň, 19000, CZ
(210) O-514907

(111) **345331**
(220) 08.07.2014
(320) 08.07.2014
(442) 14.01.2015
(151) 22.04.2015
(730) **Zásilkovna s.r.o.**, Ocelářská 392/9, Praha 9 - Libeň, 19000, CZ
(210) O-514908

(111) **345332**
(220) 08.07.2014
(320) 08.07.2014
(442) 14.01.2015
(151) 22.04.2015
(730) **Unilever N.V.**, Weena 455,3013 AL, Rotterdam, NL
(210) O-514911

(111) **345333**
(220) 09.07.2014
(320) 09.07.2014
(442) 14.01.2015
(151) 22.04.2015
(730) **Zásobování a.s.**, Chloumecká 3376, Mělník, 27601, CZ
(210) O-514916

(111) **345334**
(220) 09.07.2014
(320) 09.07.2014
(442) 14.01.2015
(151) 22.04.2015
(730) **Wald Pharmaceuticals s.r.o.**, Dětská 2445/37, Praha 10 - Strašnice, 10000, CZ
(210) O-514934

(111) **345335**
(220) 09.07.2014
(320) 09.07.2014

(442) 14.01.2015
(151) 22.04.2015
(730) **BAART s.r.o.**, U Mlýna 149, Rovensko pod Troskami, 51263, CZ
(210) O-514935

(111) **345336**
(220) 10.07.2014
(320) 10.07.2014
(442) 14.01.2015
(151) 22.04.2015
(730) **Branny Stanislav**, Řadová 476, Krmelín, 73624, CZ
(210) O-514948

(111) **345337**
(220) 11.07.2014
(320) 11.07.2014
(442) 14.01.2015
(151) 22.04.2015
(730) **Zukal Jiří Ing.**, U solných mlýnů 16, Olomouc, 77900, CZ
(210) O-514990
(590) Barevná

(111) **345338**
(220) 14.07.2014
(320) 14.07.2014
(442) 14.01.2015
(151) 22.04.2015
(730) **Pražská informační služba**, Arbesovo náměstí 70/4, Praha 5, 15000, CZ
(210) O-515035

(111) **345339**
(220) 16.07.2014
(320) 16.07.2014
(442) 14.01.2015
(151) 22.04.2015
(730) **ZR Games s.r.o.**, Pod Krejčárkem 975/2, Praha 3 - Žižkov, 13000, CZ
(210) O-515084

(111) **345340**
(220) 16.07.2014
(320) 16.07.2014
(442) 14.01.2015
(151) 22.04.2015
(730) **ZR Games s.r.o.**, Pod Krejčárkem 975/2, Praha 3 - Žižkov, 13000, CZ
(210) O-515085

(111) **345341**
(220) 17.07.2014
(320) 17.07.2014
(442) 14.01.2015
(151) 22.04.2015
(730) **EFRE CZ s.r.o.**, Družstevní 2, Pletený Újezd, 27351, CZ
(210) O-515086

(111) **345342**
(220) 22.07.2014
(320) 22.07.2014
(442) 14.01.2015
(151) 22.04.2015
(730) **Poděbrady.ru,s.r.o.**, Wuchterlova 1607/12, Praha 6 - Dejvice, 16000, CZ
(210) O-515174
(590) Barevná

(111) **345343**
(220) 24.07.2014
(320) 24.07.2014

(442) 14.01.2015
(151) 22.04.2015
(730) **Veselý Ondřej**, Kosmonautů 861, Králíky, 56169, CZ
(210) O-515245

(111) **345344**
(220) 24.07.2014
(320) 24.07.2014
(442) 14.01.2015
(151) 22.04.2015
(730) **Hankook Tire Worldwide Co., Ltd.**, 647-15, Yoksam-dong, Kangnam-gu, Seoul, KR
(210) O-515254

(111) **345345**
(220) 24.07.2014
(320) 24.07.2014
(442) 14.01.2015
(151) 22.04.2015
(730) **Hankook Tire Co., Ltd.**, 133, Teheran-ro (Yeoksam-dong), Gangnam-gu, Seoul, KR
(210) O-515255

(111) **345346**
(220) 24.07.2014
(320) 24.07.2014
(442) 14.01.2015
(151) 22.04.2015
(730) **MADETA a.s.**, Rudolfovska 246/83, České Budějovice, 37050, CZ
(210) O-515276

(111) **345347**
(220) 24.07.2014
(320) 24.07.2014
(442) 14.01.2015
(151) 22.04.2015
(730) **MADETA a.s.**, Rudolfovska 246/83, České Budějovice, 37050, CZ
(210) O-515277

(111) **345348**
(220) 25.07.2014
(320) 25.07.2014
(442) 14.01.2015
(151) 22.04.2015
(730) **VitaHarmony, s.r.o.**, Vyhlídka 809/39, Brno sever, Lesná, 63800, CZ
(210) O-515284

(111) **345349**
(220) 28.07.2014
(320) 28.07.2014
(442) 14.01.2015
(151) 22.04.2015
(730) **Sandmannová Lenka**, Tuklatská 8, Tuklaty - Tlustovousy, 25082, CZ
(210) O-515318
(590) Barevná

(111) **345350**
(220) 28.07.2014
(320) 28.07.2014
(442) 14.01.2015
(151) 22.04.2015
(730) **Takeda GmbH**, Byk-Gulden-Str. 2, 78467 Konstanz, DE
(210) O-515322
(590) Barevná

(111) **345351**

(220) 28.07.2014

(320) 28.07.2014

(442) 14.01.2015

(151) 22.04.2015

(730) **Stopka Marek**, V. Košaře 104/18, Ostrava, 70030, CZ

(210) O-515337

(111) **345352**

(220) 29.07.2014

(320) 29.07.2014

(442) 14.01.2015

(151) 22.04.2015

(730) **EURO CERT CZ, a.s.**, Lidická 531, Roztoky, 25263, CZ

(210) O-515370

(590) Barevná

(111) **345353**

(220) 29.07.2014

(320) 29.07.2014

(442) 14.01.2015

(151) 22.04.2015

(730) **LANIT PLAST, s.r.o.**, Nerudova 477/7, Říčany, 25101, CZ

(210) O-515372

(111) **345354**

(220) 01.08.2014

(320) 01.08.2014

(442) 14.01.2015

(151) 22.04.2015

(730) **Gourmet Solution, a.s.**, Ke hřišti 776/24, Praha 8 - Čimice, 18100, CZ

(210) O-515471

(111) **345355**

(220) 01.08.2014

(320) 01.08.2014

(442) 14.01.2015

(151) 22.04.2015

(730) **Gourmet Solution, a.s.**, Ke hřišti 776/24, Praha 8 - Čimice, 18100, CZ

(210) O-515472

(111) **345356**

(220) 08.08.2014

(320) 08.08.2014

(442) 14.01.2015

(151) 22.04.2015

(730) **Opavia - LU, s.r.o.**, Karolinská 661, Praha 8, 18600, CZ

(210) O-515604

(590) Barevná

(111) **345357**

(220) 08.08.2014

(320) 08.08.2014

(442) 14.01.2015

(151) 22.04.2015

(730) **Havránek Petr**, Sadová 940/51, Karlovy Vary, 36001, CZ

(210) O-515613

(111) **345358**

(220) 14.08.2014

(320) 14.08.2014

(442) 14.01.2015

(151) 22.04.2015

(730) **ZPS - FRÉZOVACÍ NÁSTROJE a.s.**, třída Tomáše Bati 5334, Zlín,

76001, CZ

(210) O-515717

(111) **345359**

(220) 14.08.2014

(320) 14.08.2014

(442) 14.01.2015

(151) 22.04.2015

(730) **Kaufland Warenhandel GmbH & Co. KG**, Rötelsstrasse 35, D-74172 Neckarsulm, DE

(210) O-515721

(590) Barevná

(111) **345360**

(220) 14.08.2014

(320) 14.08.2014

(442) 14.01.2015

(151) 22.04.2015

(730) **REGON, s.r.o.**, Strojirenská 259/16, Praha 5 - Zličín, 15521, CZ

(210) O-515726

(111) **345361**

(220) 18.08.2014

(320) 18.08.2014

(442) 14.01.2015

(151) 22.04.2015

(730) **Barrandov Televizní Studio a.s.**, Kříženeckého náměstí 322, Praha 5, 15200, CZ

(210) O-515783

(111) **345362**

(220) 18.08.2014

(320) 18.08.2014

(442) 14.01.2015

(151) 22.04.2015

(730) **Barrandov Televizní Studio a.s.**, Kříženeckého náměstí 322, Praha 5, 15200, CZ

(210) O-515784

(111) **345363**

(220) 18.08.2014

(320) 18.08.2014

(442) 14.01.2015

(151) 22.04.2015

(730) **Barrandov Televizní Studio a.s.**, Kříženeckého náměstí 322, Praha 5, 15200, CZ

(210) O-515785

(111) **345364**

(220) 18.08.2014

(320) 18.08.2014

(442) 14.01.2015

(151) 22.04.2015

(730) **Barrandov Televizní Studio a.s.**, Kříženeckého náměstí 322, Praha 5, 15200, CZ

(210) O-515786

(111) **345365**

(220) 18.08.2014

(320) 18.08.2014

(442) 14.01.2015

(151) 22.04.2015

(730) **Barrandov Televizní Studio a.s.**, Kříženeckého náměstí 322, Praha 5, 15200, CZ

(210) O-515787

(111) **345366**

(220) 18.08.2014

(320) 18.08.2014

(442) 14.01.2015
(151) 22.04.2015
(730) **Barrandov Televizní Studio a.s.**, Kříženeckého náměstí 322, Praha 5,
15200, CZ
(210) O-515788

(111) **345367**
(220) 18.08.2014
(320) 18.08.2014
(442) 14.01.2015
(151) 22.04.2015
(730) **Barrandov Televizní Studio a.s.**, Kříženeckého náměstí 322, Praha 5,
15200, CZ
(210) O-515789

(111) **345368**
(220) 18.08.2014
(320) 18.08.2014
(442) 14.01.2015
(151) 22.04.2015
(730) **Barrandov Televizní Studio a.s.**, Kříženeckého náměstí 322, Praha 5,
15200, CZ
(210) O-515790

(111) **345369**
(220) 19.08.2014
(320) 19.08.2014
(442) 14.01.2015
(151) 22.04.2015
(730) **Liškutín Petr**, Kuroslepy 92, Kuroslepy, 67575, CZ
(210) O-515818

(111) **345370**
(220) 22.08.2014
(320) 22.08.2014
(442) 14.01.2015
(151) 22.04.2015
(730) **Oborová zdravotní pojišťovna zaměstnanců bank, pojišťoven a
stavebnictví**, Roškotova 1225/1, Praha 4 - Braník, 14000, CZ
(210) O-515898

(111) **345371**
(220) 22.08.2014
(320) 22.08.2014
(442) 14.01.2015
(151) 22.04.2015
(730) **Oborová zdravotní pojišťovna zaměstnanců bank, pojišťoven a
stavebnictví**, Roškotova 1225/1, Praha 4 - Braník, 14000, CZ
(210) O-515899

(111) **345372**
(220) 26.08.2014
(320) 26.08.2014
(442) 14.01.2015
(151) 22.04.2015
(730) **JOMI DC s.r.o.**, Chrástecká 1306/5, Děčín 6, 40502, CZ
(210) O-515984

(111) **345373**
(220) 01.09.2014
(320) 01.09.2014
(442) 14.01.2015
(151) 22.04.2015
(730) **Kalina Miroslav**, Sluneční 703, Klášterec nad Ohří, Mířetice u Klášterce
nad Ohří, 43151, CZ
(210) O-516077

(111) **345374**
(220) 01.09.2014
(320) 01.09.2014
(442) 14.01.2015
(151) 22.04.2015
(730) **UVR Mníšek pod Brdy a.s.**, 600, Mníšek pod Brdy, 25210, CZ
(210) O-516078

(111) **345375**
(220) 04.09.2014
(320) 04.09.2014
(442) 14.01.2015
(151) 22.04.2015
(730) **Česká televize**, Kavčí hory, Praha 4 - Kavčí hory, 14070, CZ
(210) O-516184

(111) **345376**
(220) 04.09.2014
(320) 04.09.2014
(442) 14.01.2015
(151) 22.04.2015
(730) **Česká televize**, Kavčí hory, Praha 4 - Kavčí hory, 14070, CZ
(210) O-516186

(111) **345377**
(220) 04.09.2014
(320) 04.09.2014
(442) 14.01.2015
(151) 22.04.2015
(730) **Česká televize**, Kavčí hory, Praha 4 - Kavčí hory, 14070, CZ
(210) O-516187

(111) **345378**
(220) 04.09.2014
(320) 04.09.2014
(442) 14.01.2015
(151) 22.04.2015
(730) **Česká televize**, Kavčí hory, Praha 4 - Kavčí hory, 14070, CZ
(210) O-516188

(111) **345379**
(220) 04.09.2014
(320) 04.09.2014
(442) 14.01.2015
(151) 22.04.2015
(730) **Česká televize**, Kavčí hory, Praha 4 - Kavčí hory, 14070, CZ
(210) O-516189

(111) **345380**
(220) 04.09.2014
(320) 04.09.2014
(442) 14.01.2015
(151) 22.04.2015
(730) **Česká televize**, Kavčí hory, Praha 4 - Kavčí hory, 14070, CZ
(210) O-516190

(111) **345381**
(220) 04.09.2014
(320) 04.09.2014
(442) 14.01.2015
(151) 22.04.2015
(730) **Česká televize**, Kavčí hory, Praha 4 - Kavčí hory, 14070, CZ
(210) O-516191

(111) **345382**
(220) 04.09.2014

(320) 04.09.2014
(442) 14.01.2015
(151) 22.04.2015
(730) **Česká televize**, Kavčí hory, Praha 4 - Kavčí hory, 14070, CZ
(210) O-516192

(111) **345383**
(220) 04.09.2014
(320) 04.09.2014
(442) 14.01.2015
(151) 22.04.2015
(730) **MARLO DEVELOPMENT s.r.o.**, Ostrovní 146/16, Praha 1, 11000, CZ
(210) O-516206

(111) **345384**
(220) 08.09.2014
(320) 08.09.2014
(442) 14.01.2015
(151) 22.04.2015
(730) **Křížková Vladislava Ing.**, Chudobín 92, Litovel, 78321, CZ
(210) O-516255

(111) **345385**
(220) 08.09.2014
(320) 08.09.2014
(442) 14.01.2015
(151) 22.04.2015
(730) **Tolman Radek**, Lišná 8, Zbiroh, 33808, CZ
Nováková Kamila, Lišná 8, Zbiroh, 33808, CZ
(210) O-516257
(590) Barevná

(111) **345386**
(220) 08.09.2014
(320) 08.09.2014
(442) 14.01.2015
(151) 22.04.2015
(730) **Play games a.s.**, V Holešovičkách 1443/4, Praha 8 - Libeň, 18000, CZ
(210) O-516281
(590) Barevná

(111) **345387**
(220) 08.09.2014
(320) 08.09.2014
(442) 14.01.2015
(151) 22.04.2015
(730) **Play games a.s.**, V Holešovičkách 1443/4, Praha 8 - Libeň, 18000, CZ
(210) O-516282
(590) Barevná

(111) **345388**
(220) 08.09.2014
(320) 08.09.2014
(442) 14.01.2015
(151) 22.04.2015
(730) **Play games a.s.**, V Holešovičkách 1443/4, Praha 8 - Libeň, 18000, CZ
(210) O-516283
(590) Barevná

(111) **345389**
(220) 08.09.2014
(320) 08.09.2014
(442) 14.01.2015
(151) 22.04.2015
(730) **Play games a.s.**, V Holešovičkách 1443/4, Praha 8 - Libeň, 18000, CZ
(210) O-516284

(111) **345390**
(220) 08.09.2014
(320) 08.09.2014
(442) 14.01.2015
(151) 22.04.2015
(730) **Play games a.s.**, V Holešovičkách 1443/4, Praha 8 - Libeň, 18000, CZ
(210) O-516285
(590) Barevná

(111) **345391**
(220) 08.09.2014
(320) 08.09.2014
(442) 14.01.2015
(151) 22.04.2015
(730) **Play games a.s.**, V Holešovičkách 1443/4, Praha 8 - Libeň, 18000, CZ
(210) O-516286
(590) Barevná

(111) **345392**
(220) 15.09.2014
(320) 15.09.2014
(442) 14.01.2015
(151) 22.04.2015
(730) **Dr. Max Pharma Limited**, King Street 1, London EC2V BAU, GB
(210) O-516390

(111) **345393**
(220) 16.09.2014
(320) 16.09.2014
(442) 14.01.2015
(151) 22.04.2015
(730) **CIZO, s.r.o.**, U Jordánu 403, Odolena Voda, 25070, CZ
CIZO, s.r.o., U Jordánu 403, Odolena Voda, CZ
(210) O-516425

(111) **345394**
(220) 22.09.2014
(320) 22.09.2014
(442) 14.01.2015
(151) 22.04.2015
(730) **ALT systems a.s.**, K Ovčínu 1502/19, Praha 8, 18200, CZ
(210) O-516573

(111) **345395**
(220) 23.09.2014
(320) 23.09.2014
(442) 14.01.2015
(151) 22.04.2015
(730) **PRIMA School, s.r.o.**, tř. T. G. Masaryka 650, Frýdek-Místek, 73801, CZ
(210) O-516582
(590) Barevná

(111) **345396**
(220) 26.09.2014
(320) 26.09.2014
(442) 14.01.2015
(151) 22.04.2015
(730) **SHANGHAI MALING FOOD, a.s.**, Pilská 6, Praha 9 - Hostavice, 19800, CZ
(210) O-516693

(111) **345397**
(220) 29.09.2014
(320) 29.09.2014
(442) 14.01.2015
(151) 22.04.2015
(730) **SNĚŽNÍK a.s.**, Dolní Morava 58, Králíky, 56169, CZ

(210) O-516717

(111) **345398**

(220) 29.09.2014

(320) 29.09.2014

(442) 14.01.2015

(151) 22.04.2015

(730) **Dino Toys s.r.o.**, K Pískovně 108, Mnichovo Hradiště - Veselá, 29501, CZ

(210) O-516724

(111) **345399**

(220) 29.09.2014

(320) 29.09.2014

(442) 14.01.2015

(151) 22.04.2015

(730) **I-Xon a.s.**, Husitská 344/63, Praha 3, 13000, CZ

(210) O-516725

(111) **345400**

(220) 29.09.2014

(320) 29.09.2014

(442) 14.01.2015

(151) 22.04.2015

(730) **Budějovický Budvar, národní podnik, Budweiser Budvar, National Corporation, Budweiser Budvar, Entreprise Nationale, K. Světlé 512/4, České Budějovice 3, 37004, CZ**

(210) O-516727

(111) **345401**

(220) 29.09.2014

(320) 29.09.2014

(442) 14.01.2015

(151) 22.04.2015

(730) **IQI-Individual Quality Increase s.r.o.**, Oldřichova 49, Praha 2 - Nusle, 12800, CZ

(210) O-516730

(111) **345402**

(220) 29.09.2014

(320) 29.09.2014

(442) 14.01.2015

(151) 22.04.2015

(730) **BT Assistance s.r.o.**, náměstí 14. října 1307/2, Praha 5 - Smíchov, 15000, CZ

(210) O-516731

(111) **345403**

(220) 29.09.2014

(320) 29.09.2014

(442) 14.01.2015

(151) 22.04.2015

(730) **BT Assistance s.r.o.**, náměstí 14. října 1307/2, Praha 5 - Smíchov, 15000, CZ

(210) O-516732

(111) **345404**

(220) 29.09.2014

(320) 29.09.2014

(442) 14.01.2015

(151) 22.04.2015

(730) **BAGOBAGO, spol. s r. o.**, Sudoměřice 547, Sudoměřice, 69666, CZ

(210) O-516735

(111) **345405**

(220) 06.10.2014

(320) 06.10.2014

(442) 14.01.2015

(151) 22.04.2015

(730) **Tambu s.r.o.**, Větrná 72, České Budějovice, 37005, CZ

(210) O-516906

(111) **345406**

(220) 07.10.2014

(320) 07.10.2014

(442) 14.01.2015

(151) 22.04.2015

(730) **Nationale-Nederlanden Nederland B.V.**, Amstelveenseweg 500, 1081 KL Amsterdam, NL

(210) O-516916

(111) **345407**

(220) 07.10.2014

(320) 07.10.2014

(442) 14.01.2015

(151) 22.04.2015

(730) **Nationale-Nederlanden Nederland B.V.**, Amstelveenseweg 500, 1081 KL Amsterdam, NL

(210) O-516917

(111) **345408**

(220) 07.10.2014

(320) 07.10.2014

(442) 14.01.2015

(151) 22.04.2015

(730) **Nationale-Nederlanden Nederland B.V.**, Amstelveenseweg 500, 1081 KL Amsterdam, NL

(210) O-516918

(111) **345409**

(220) 07.10.2014

(320) 07.10.2014

(442) 14.01.2015

(151) 22.04.2015

(730) **Nationale-Nederlanden Nederland B.V.**, Amstelveenseweg 500, 1081 KL Amsterdam, NL

(210) O-516919

(111) **345410**

(220) 07.10.2014

(320) 07.10.2014

(442) 14.01.2015

(151) 22.04.2015

(730) **Nationale-Nederlanden Nederland B.V.**, Amstelveenseweg 500, 1081 KL Amsterdam, NL

(210) O-516920

(111) **345411**

(220) 07.10.2014

(320) 07.10.2014

(442) 14.01.2015

(151) 22.04.2015

(730) **Zhuk Denys Bc.**, Buková 73, Holubice - Kozinec, 25265, CZ

(210) O-516934

(111) **345412**

(220) 08.10.2014

(320) 08.10.2014

(442) 14.01.2015

(151) 22.04.2015

(730) **Holas Roman**, Masarykovo náměstí 47/10, Odry, 74235, CZ

(210) O-516952

(111) **345413**
(220) 10.10.2014
(320) 10.10.2014
(442) 14.01.2015
(151) 22.04.2015
(730) **Styletech s.r.o.**, Polská 404, Česká Ves, 79081, CZ
(210) O-517043

(111) **345414**
(220) 13.10.2014
(320) 13.10.2014
(442) 14.01.2015
(151) 22.04.2015
(730) **Hloch Martin**, Lipová - lázně 396, Lipová, 79061, CZ
(210) O-517064

(111) **345415**
(220) 14.10.2014
(320) 14.10.2014
(442) 14.01.2015
(151) 22.04.2015
(730) **CZECH NEWS CENTER a.s.**, Komunardů 1584/42, Praha 7, 17000, CZ
(210) O-517138
(590) Barevná

(111) **345416**
(220) 15.10.2014
(320) 15.10.2014
(442) 14.01.2015
(151) 22.04.2015
(730) **Puha Zsolt Mgr.**, Kostolné Kračany 26, Kostolné Kračany, 93003, SK
(210) O-517145
(590) Barevná

(111) **345417**
(220) 17.10.2014
(320) 17.10.2014
(442) 14.01.2015
(151) 22.04.2015
(730) **Jaś Tomasz Krzysztof**, Poděbradova 869, Náchod, 54701, CZ
(210) O-517230

(111) **345418**
(220) 21.10.2014
(320) 21.10.2014
(442) 14.01.2015
(151) 22.04.2015
(730) **KT & G Corporation**, 71 Beotkot-gil, Daedeok-gu, Daejeon, KR
(210) O-517314

(111) **345419**
(220) 21.10.2014
(320) 21.10.2014
(442) 14.01.2015
(151) 22.04.2015
(730) **igepa veľkoobchod papírem spol. s r.o.**, Ke Stadionu 400, Odolena Voda, 25070, CZ
(210) O-517318
(590) Barevná

(111) **345420**
(220) 21.10.2014
(320) 21.10.2014
(442) 14.01.2015
(151) 22.04.2015
(730) **Herda Alexandr**, Přádova 2092/12, Praha 8, 18200, CZ
(210) O-517321

(590) Barevná

(111) **345421**
(220) 24.10.2014
(320) 24.10.2014
(442) 14.01.2015
(151) 22.04.2015
(730) **Středovy pekárny s.r.o.**, náměstí 14. října 1307/2, Praha 5, 15000, CZ
(210) O-517453

(111) **345422**
(220) 30.10.2014
(320) 30.10.2014
(442) 14.01.2015
(151) 22.04.2015
(730) **Vinařství Mutěnice, s. r. o.**, Údolní 1174, Mutěnice, 69611, CZ
(210) O-517572

(111) **345423**
(220) 31.10.2014
(320) 31.10.2014
(442) 14.01.2015
(151) 22.04.2015
(730) **MEgA - Měřicí Energetické Aparáty, a.s.**, Česká č.p. 390, 66431, CZ
(210) O-517582

(111) **345424**
(220) 03.11.2014
(320) 03.11.2014
(442) 14.01.2015
(151) 22.04.2015
(730) **Vaše DEDRA, s.r.o.**, Podhradní 69, Česká Skalice, 55203, CZ
(210) O-517619

(111) **345425**
(220) 03.11.2014
(320) 03.11.2014
(442) 14.01.2015
(151) 22.04.2015
(730) **Vaše DEDRA, s.r.o.**, Podhradní 69, Česká Skalice, 55203, CZ
(210) O-517620

(111) **345426**
(220) 03.11.2014
(320) 03.11.2014
(442) 14.01.2015
(151) 22.04.2015
(730) **Vaše DEDRA, s.r.o.**, Podhradní 69, Česká Skalice, 55203, CZ
(210) O-517621

(111) **345427**
(220) 03.11.2014
(320) 03.11.2014
(442) 14.01.2015
(151) 22.04.2015
(730) **Frank Blahoslav**, Dobročkovice 5, Dobročkovice, 68333, CZ
(210) O-517624

(111) **345428**
(220) 03.11.2014
(320) 03.11.2014
(442) 14.01.2015
(151) 22.04.2015
(730) **Kubeš Václav**, Mrkvičkova 1377/22, Praha 6, 16300, CZ
(210) O-517636

(111) **345429**
(220) 04.11.2014
(320) 04.11.2014
(442) 14.01.2015
(151) 22.04.2015
(730) **Luzar Antonín**, náměstí Družby 9/1239, Ostrava - Poruba, 70800, CZ
(210) O-517673
(590) Barevná

(111) **345430**
(220) 29.12.2014
(320) 11.11.2014
(442) 14.01.2015
(151) 22.04.2015
(730) **Expobank CZ a.s.**, Vítězná 126/1, Praha 5, 150 00, CZ
(210) O-517810

(111) **345431**
(220) 11.11.2014
(320) 11.11.2014
(442) 14.01.2015
(151) 22.04.2015
(730) **Expobank CZ a.s.**, Vítězná 126/1, Praha 5, 150 00, CZ
(210) O-517811

(111) **345432**
(220) 11.11.2014
(320) 11.11.2014
(442) 14.01.2015
(151) 22.04.2015
(730) **Expobank CZ a.s.**, Vítězná 126/1, Praha 5, 150 00, CZ
(210) O-517812

(111) **345433**
(220) 11.11.2014
(320) 11.11.2014
(442) 14.01.2015
(151) 22.04.2015
(730) **Expobank CZ a.s.**, Vítězná 126/1, Praha 5, 150 00, CZ
(210) O-517813

(111) **345434**
(220) 11.11.2014
(320) 11.11.2014
(442) 14.01.2015
(151) 22.04.2015
(730) **GUBI computer systems s.r.o.**, Na Strži 1702/65, Praha 4 - Nusle, 14000, CZ
(210) O-517821

(111) **345435**
(220) 11.11.2014
(320) 11.11.2014
(442) 14.01.2015
(151) 22.04.2015
(730) **Gabriel s.r.o.**, České Kopisty 208, Litoměřice, 41201, CZ
(210) O-517824
(590) Barevná

(111) **345436**
(220) 12.11.2014
(320) 12.11.2014
(442) 14.01.2015
(151) 22.04.2015
(730) **Herčka Petr**, Vranovická 123, Přisnotice, 66463, CZ
Jůzková Ivana, Vranovická 123, Přisnotice, 66463, CZ

(210) O-517847

(111) **345437**
(220) 13.11.2014
(320) 13.11.2014
(442) 14.01.2015
(151) 22.04.2015
(730) **Šinákl Jan**, Fillova 990/1, Praha 4, 14000, CZ
(210) O-517888
(590) Barevná

(111) **345438**
(220) 13.11.2014
(320) 13.11.2014
(442) 14.01.2015
(151) 22.04.2015
(730) **EuroCon Czech s.r.o.**, Velichovská 1707/3, Praha 5, 15500, CZ
(210) O-517891
(590) Barevná

(111) **345439**
(220) 13.11.2014
(320) 13.11.2014
(442) 14.01.2015
(151) 22.04.2015
(730) **Sport Support, s.r.o.**, Na Rovnosti 2854, Praha 3, 13000, CZ
(210) O-517895

(111) **345440**
(220) 13.11.2014
(320) 13.11.2014
(442) 14.01.2015
(151) 22.04.2015
(730) **Sport Support, s.r.o.**, Na Rovnosti 2854, Praha 3, 13000, CZ
(210) O-517896

(111) **345441**
(220) 13.11.2014
(320) 13.11.2014
(442) 14.01.2015
(151) 22.04.2015
(730) **ČERVA EXPORT IMPORT a.s.**, Archeologická 1378, Hostivice, 25301, CZ
(210) O-517910

(111) **345442**
(220) 18.11.2014
(320) 18.11.2014
(442) 14.01.2015
(151) 22.04.2015
(730) **Bátěk Patrik**, Blažejské náměstí 115/4, Olomouc, 77900, CZ
(210) O-517983

(111) **345443**
(220) 18.11.2014
(320) 18.11.2014
(442) 14.01.2015
(151) 22.04.2015
(730) **TCM Herbs s.r.o.**, U Černé Věže 315/6, České Budějovice, 37001, CZ
(210) O-517986

(111) **345444**
(220) 19.11.2014
(320) 19.11.2014
(442) 14.01.2015
(151) 22.04.2015

(730) **Kubeš Tomáš Ing.**, Ke Kateřinkám 7/1406, Praha 4, 14900, CZ
(210) O-518001
(590) Barevná

(111) **345445**

(220) 19.11.2014
(320) 19.11.2014
(442) 14.01.2015
(151) 22.04.2015
(730) **Seznam.cz, a.s.**, Radlická 10/3294, Praha 5, 15000, CZ
(210) O-518002
(590) Barevná

(111) **345446**

(220) 19.11.2014
(320) 19.11.2014
(442) 14.01.2015
(151) 22.04.2015
(730) **SANOFLI**, 54 rue La Boétie, Paris, FR
(210) O-518004

(111) **345447**

(220) 23.11.2014
(320) 23.11.2014
(442) 14.01.2015
(151) 22.04.2015
(730) **Kachel Ladislav Bc.**, Na desátém 1686/31, Ostrava, 70200, CZ
(210) O-518099

(111) **345448**

(220) 07.12.2014
(320) 07.12.2014
(442) 14.01.2015

(151) 22.04.2015

(730) **WIDEPIX s.r.o.**, Na Balkáně 2075/70, Praha 3 - Žižkov, 13000, CZ
(210) O-518446
(590) Barevná

(111) **345449**

(220) 11.12.2014
(320) 11.12.2014
(442) 14.01.2015
(151) 22.04.2015
(730) **TEREZIA COMPANY s.r.o.**, Na Veselí 744/26, Praha 4, 14000, CZ
(210) O-518544

(111) **345450**

(220) 18.12.2014
(320) 18.12.2014
(442) 21.01.2015
(151) 28.04.2015
(730) **Tůma Daniel Ing.**, Novozámecká 344, Praha 9 - Hostvice, 19800, CZ
Žejdl Marek, Dušní 1, Praha 1, 11000, CZ
(210) O-518728

(111) **345451**

(220) 18.12.2014
(320) 18.12.2014
(442) 21.01.2015
(151) 28.04.2015
(730) **Tůma Daniel Ing.**, Novozámecká 344, Praha 9 - Hostvice, 19800, CZ
Žejdl Marek, Dušní 1, Praha 1, 11000, CZ
(210) O-518729
(590) Barevná

Přehled zápisů ochranných známek se změnou ve vztahu ke zveřejněným přihláškám

Kapitola obsahuje údaje o ochranných známkách zapsaných na základě ustanovení § 28 odst. 1 zákona č. 441/2003 Sb., u kterých došlo ke změně údajů oproti zveřejněné přihlášce ochranné známky.

Číselný přehled	
345273	345283

Zápisy ochranných známek se změnou ve vztahu ke zveřejněným přihláškám

(111) **345273**
(220) 28.01.2013
(320) 28.01.2013
(442) 05.06.2013
(151) 22.04.2015
(540)



(730) **Novotný Zdeněk**, Pod nemocnicí 1474, Hranice, 75301, CZ
(740) **Tadeáš Foltýn**, Bohumíra Šmerala 3, Prostějov, 79601
(510) (18) aktovky (kožená galanterie), cestovní kufry, kabelky, klíčenky (pouzdra na klíče), kufry, kufry cestovní, kufříky na doklady, kůže (pásy z -), kůže (řemínky z -), obaly na deštníky, obaly na oděvy (cestovní), pouzdra na deštníky, pouzdra na klíče, pouzdra na navštívenky, karty, průkazy (peněženky), ruksaky, tašky (nákupní -), tašky (sportovní); (25) bundy sportovní, bundy sportovní s kapucí (s kožešinou nebo plyšovou vložkou), čelenky, čepice, čepice se štítkem, chrániče uší (proti chladu, jako pokrývka hlavy), kabátky krátké, kabáty (svrchní -), kalhoty, kapesníčky do vrchní kapsy saka, kapuce, konfekce, kostýmy, obleky, košile, kožešiny (oděvy), krátké kalhotové minisukně, kravaty, kšilty (čepice s -), kůže (oděvy z -), kůže (oděvy z napodobenin -), legíny, legíny (kalhoty), límce, límce snímatelné, oblečení, obuv, oděvy, oděvy nepromokavé, oděvy plážové, oděvy pletené, oděvy tělocvičné, oděvy z kůže, oděvy z napodobení kůže, pantofle, pláště, pláštěnky, pletené zboží (stávkové zboží), podšívky hotové konfekční (jako části oděvů), pokrývky hlavy, ponča, ponožky, potítka, prádlo (spodní), přehozy (přes ramena), přehozy kolem ramen, pulovry, rukavice, rukavice bez prstů, rukavice palcové, saka, spodky, spodky pánské, spodní prádlo, spodní prádlo pohlcující pot, sportovní obuv, svetry, svetry, bundy sportovní, svrchníky (kabáty), šály, šály na krk, šátky kolem krku, šátky, šály, tílka, košilky, tílka, nátělníky, vesty, živůtky (krátké kabátky).
(590) Barevná
(511) 18, 25

(210) O-501422

(111) **345283**
(220) 31.01.2014
(320) 31.01.2014
(442) 07.05.2014
(151) 22.04.2015
(540)



(730) **FIT-PRO CZECH s.r.o.**, Jaurisova 515/4, Praha 4, Michle, 14000, CZ
(740) **Ing. Jiří Střelák**, Šumberova 42, Praha 6, 16200
(510) (5) potravinové doplňky všeho druhu uvedené v této třídě, vitamíny, minerály a stopové prvky pro výživu organismu, doplňky stravy obohacené vitamíny, minerály nebo stopovými prvky, doplňky stravy pro fyzicky aktivní osoby, sportovce a rekonvalescenty, dietní a nutriční přípravky všeho druhu uvedené v této třídě (i pro léčebné účely), diabetické a dietetické nápoje pro léčebné účely, posilující poživatiny, extrakty a potraviny pro zvláštní výživu, potravní doplňky pro posílení imunity organismu a zlepšení zdraví, proteinové koncentráty jako výživné přísady k potravinám, farmaceutické výrobky a léčiva všeho druhu uvedené v této třídě, dezinfekční výrobky, lékařské roztoky, utišující prostředky, léčivé čaje a byliny.
(590) Barevná
(511) 5
(210) O-511021

Zápisy licenčních smluv k ochranným známkám

V této kapitole jsou zveřejněny zápisy licenčních smluv podle ustanovení § 18 odst. 1 zákona č. 441/2003 Sb.

Číslo zápisu	Vlastník	Nabyvatel licence	Druh licence	Datum uzavření licenční smlouvy	S účinností od data
193359	IRBIS, spol. s r. o., Slušovice 611, Slušovice, 76315, CZ	VITAR, s.r.o., třída Tomáše Bati 385, Zlín, Louky, 76302, CZ	výlučná	20.04.2015	23.04.2015
194745	Noana, výrobní družstvo, V Chotejně 1267/1, Praha 10, 10200, CZ	STAVODĚL Praha, výrobní družstvo stavební, V Chotejně 1143/3, Praha 10 - Hostivař, 10200, CZ	nevýlučná	28.11.2014	24.04.2015
194747	Noana, výrobní družstvo, V Chotejně 1267/1, Praha 10, 10200, CZ	STAVODĚL Praha, výrobní družstvo stavební, V Chotejně 1143/3, Praha 10 - Hostivař, 10200, CZ	nevýlučná	28.11.2014	24.04.2015
194749	Noana, výrobní družstvo, V Chotejně 1267/1, Praha 10, 10200, CZ	STAVODĚL Praha, výrobní družstvo stavební, V Chotejně 1143/3, Praha 10 - Hostivař, 10200, CZ	nevýlučná	28.11.2014	24.04.2015
195715	Noana, výrobní družstvo, V Chotejně 1267/1, Praha 10, 10200, CZ	STAVODĚL Praha, výrobní družstvo stavební, V Chotejně 1143/3, Praha 10 - Hostivař, 10200, CZ	nevýlučná	28.11.2014	24.04.2015
195733	Noana, výrobní družstvo, V Chotejně 1267/1, Praha 10, 10200, CZ	STAVODĚL Praha, výrobní družstvo stavební, V Chotejně 1143/3, Praha 10 - Hostivař, 10200, CZ	nevýlučná	28.11.2014	24.04.2015
196490	Noana, výrobní družstvo, V Chotejně 1267/1, Praha 10, 10200, CZ	STAVODĚL Praha, výrobní družstvo stavební, V Chotejně 1143/3, Praha 10 - Hostivař, 10200, CZ	nevýlučná	28.11.2014	24.04.2015
197934	Noana, výrobní družstvo, V Chotejně 1267/1, Praha 10, 10200, CZ	STAVODĚL Praha, výrobní družstvo stavební, V Chotejně 1143/3, Praha 10 - Hostivař, 10200, CZ	nevýlučná	28.11.2014	24.04.2015
197935	Noana, výrobní družstvo, V Chotejně 1267/1, Praha 10, 10200, CZ	STAVODĚL Praha, výrobní družstvo stavební, V Chotejně 1143/3, Praha 10 - Hostivař, 10200, CZ	nevýlučná	28.11.2014	24.04.2015
197937	Noana, výrobní družstvo, V Chotejně 1267/1, Praha 10, 10200, CZ	STAVODĚL Praha, výrobní družstvo stavební, V Chotejně 1143/3, Praha 10 - Hostivař, 10200, CZ	nevýlučná	28.11.2014	24.04.2015
197938	Noana, výrobní družstvo, V Chotejně 1267/1, Praha 10, 10200, CZ	STAVODĚL Praha, výrobní družstvo stavební, V Chotejně 1143/3, Praha 10 - Hostivař, 10200, CZ	nevýlučná	28.11.2014	24.04.2015
197939	Noana, výrobní družstvo, V Chotejně 1267/1, Praha 10, 10200, CZ	STAVODĚL Praha, výrobní družstvo stavební, V Chotejně 1143/3, Praha 10 - Hostivař, 10200, CZ	nevýlučná	28.11.2014	24.04.2015
197940	Noana, výrobní družstvo, V Chotejně 1267/1, Praha 10, 10200, CZ	STAVODĚL Praha, výrobní družstvo stavební, V Chotejně 1143/3, Praha 10 - Hostivař, 10200, CZ	nevýlučná	28.11.2014	24.04.2015
197941	Noana, výrobní družstvo, V Chotejně 1267/1, Praha 10, 10200, CZ	STAVODĚL Praha, výrobní družstvo stavební, V Chotejně 1143/3, Praha 10 - Hostivař, 10200, CZ	nevýlučná	28.11.2014	24.04.2015
203332	Noana, výrobní družstvo, V Chotejně 1267/1, Praha 10, 10200, CZ	STAVODĚL Praha, výrobní družstvo stavební, V Chotejně 1143/3, Praha 10 - Hostivař, 10200, CZ	nevýlučná	28.11.2014	24.04.2015
203333	Noana, výrobní družstvo, V Chotejně 1267/1, Praha 10, 10200, CZ	STAVODĚL Praha, výrobní družstvo stavební, V Chotejně 1143/3, Praha 10 - Hostivař, 10200, CZ	nevýlučná	28.11.2014	24.04.2015
203334	Noana, výrobní družstvo, V Chotejně 1267/1, Praha 10, 10200, CZ	STAVODĚL Praha, výrobní družstvo stavební, V Chotejně 1143/3, Praha 10 - Hostivař, 10200, CZ	nevýlučná	28.11.2014	24.04.2015
203335	Noana, výrobní družstvo, V Chotejně 1267/1, Praha 10, 10200, CZ	STAVODĚL Praha, výrobní družstvo stavební, V Chotejně 1143/3, Praha 10 - Hostivař, 10200, CZ	nevýlučná	28.11.2014	24.04.2015
203336	Noana, výrobní družstvo, V Chotejně 1267/1, Praha 10, 10200, CZ	STAVODĚL Praha, výrobní družstvo stavební, V Chotejně 1143/3, Praha 10 - Hostivař, 10200, CZ	nevýlučná	28.11.2014	24.04.2015

Číslo zápisu	Vlastník	Nabyvatel licence	Druh licence	Datum uzavření licenční smlouvy	S účinností od data
203337	Noana, výrobní družstvo, V Chotejně 1267/1, Praha 10, 10200, CZ	STAVODĚL Praha, výrobní družstvo stavební, V Chotejně 1143/3, Praha 10 - Hostivař, 10200, CZ	nevýlučná	28.11.2014	24.04.2015
203338	Noana, výrobní družstvo, V Chotejně 1267/1, Praha 10, 10200, CZ	STAVODĚL Praha, výrobní družstvo stavební, V Chotejně 1143/3, Praha 10 - Hostivař, 10200, CZ	nevýlučná	28.11.2014	24.04.2015
203339	Noana, výrobní družstvo, V Chotejně 1267/1, Praha 10, 10200, CZ	STAVODĚL Praha, výrobní družstvo stavební, V Chotejně 1143/3, Praha 10 - Hostivař, 10200, CZ	nevýlučná	28.11.2014	24.04.2015
203499	Noana, výrobní družstvo, V Chotejně 1267/1, Praha 10, 10200, CZ	STAVODĚL Praha, výrobní družstvo stavební, V Chotejně 1143/3, Praha 10 - Hostivař, 10200, CZ	nevýlučná	28.11.2014	24.04.2015
208623	Noana, výrobní družstvo, V Chotejně 1267/1, Praha 10, 10200, CZ	STAVODĚL Praha, výrobní družstvo stavební, V Chotejně 1143/3, Praha 10 - Hostivař, 10200, CZ	nevýlučná	28.11.2014	24.04.2015
210054	Noana, výrobní družstvo, V Chotejně 1267/1, Praha 10, 10200, CZ	STAVODĚL Praha, výrobní družstvo stavební, V Chotejně 1143/3, Praha 10 - Hostivař, 10200, CZ	nevýlučná	28.11.2014	24.04.2015
210055	Noana, výrobní družstvo, V Chotejně 1267/1, Praha 10, 10200, CZ	STAVODĚL Praha, výrobní družstvo stavební, V Chotejně 1143/3, Praha 10 - Hostivař, 10200, CZ	nevýlučná	28.11.2014	24.04.2015
211345	Noana, výrobní družstvo, V Chotejně 1267/1, Praha 10, 10200, CZ	STAVODĚL Praha, výrobní družstvo stavební, V Chotejně 1143/3, Praha 10 - Hostivař, 10200, CZ	nevýlučná	28.11.2014	24.04.2015
211347	Noana, výrobní družstvo, V Chotejně 1267/1, Praha 10, 10200, CZ	STAVODĚL Praha, výrobní družstvo stavební, V Chotejně 1143/3, Praha 10 - Hostivař, 10200, CZ	nevýlučná	28.11.2014	24.04.2015
211348	Noana, výrobní družstvo, V Chotejně 1267/1, Praha 10, 10200, CZ	STAVODĚL Praha, výrobní družstvo stavební, V Chotejně 1143/3, Praha 10 - Hostivař, 10200, CZ	nevýlučná	28.11.2014	24.04.2015
211349	Noana, výrobní družstvo, V Chotejně 1267/1, Praha 10, 10200, CZ	STAVODĚL Praha, výrobní družstvo stavební, V Chotejně 1143/3, Praha 10 - Hostivař, 10200, CZ	nevýlučná	28.11.2014	24.04.2015
213950	Noana, výrobní družstvo, V Chotejně 1267/1, Praha 10, 10200, CZ	STAVODĚL Praha, výrobní družstvo stavební, V Chotejně 1143/3, Praha 10 - Hostivař, 10200, CZ	nevýlučná	28.11.2014	24.04.2015
219062	Noana, výrobní družstvo, V Chotejně 1267/1, Praha 10, 10200, CZ	STAVODĚL Praha, výrobní družstvo stavební, V Chotejně 1143/3, Praha 10 - Hostivař, 10200, CZ	nevýlučná	28.11.2014	24.04.2015
219063	Noana, výrobní družstvo, V Chotejně 1267/1, Praha 10, 10200, CZ	STAVODĚL Praha, výrobní družstvo stavební, V Chotejně 1143/3, Praha 10 - Hostivař, 10200, CZ	nevýlučná	28.11.2014	24.04.2015
219064	Noana, výrobní družstvo, V Chotejně 1267/1, Praha 10, 10200, CZ	STAVODĚL Praha, výrobní družstvo stavební, V Chotejně 1143/3, Praha 10 - Hostivař, 10200, CZ	nevýlučná	28.11.2014	24.04.2015
219793	Noana, výrobní družstvo, V Chotejně 1267/1, Praha 10, 10200, CZ	STAVODĚL Praha, výrobní družstvo stavební, V Chotejně 1143/3, Praha 10 - Hostivař, 10200, CZ	nevýlučná	28.11.2014	24.04.2015
226147	Noana, výrobní družstvo, V Chotejně 1267/1, Praha 10, 10200, CZ	STAVODĚL Praha, výrobní družstvo stavební, V Chotejně 1143/3, Praha 10 - Hostivař, 10200, CZ	nevýlučná	28.11.2014	24.04.2015
230668	Noana, výrobní družstvo, V Chotejně 1267/1, Praha 10, 10200, CZ	STAVODĚL Praha, výrobní družstvo stavební, V Chotejně 1143/3, Praha 10 - Hostivař, 10200, CZ	nevýlučná	28.11.2014	24.04.2015
230669	Noana, výrobní družstvo, V Chotejně 1267/1, Praha 10, 10200, CZ	STAVODĚL Praha, výrobní družstvo stavební, V Chotejně 1143/3, Praha 10 - Hostivař, 10200, CZ	nevýlučná	28.11.2014	24.04.2015
230672	Noana, výrobní družstvo, V Chotejně 1267/1, Praha 10, 10200, CZ	STAVODĚL Praha, výrobní družstvo stavební, V Chotejně 1143/3, Praha 10 - Hostivař, 10200, CZ	nevýlučná	28.11.2014	24.04.2015
232592	Noana, výrobní družstvo, V Chotejně 1267/1, Praha 10, 10200, CZ	STAVODĚL Praha, výrobní družstvo stavební, V Chotejně 1143/3, Praha 10 - Hostivař, 10200, CZ	nevýlučná	28.11.2014	24.04.2015

Číslo zápisu	Vlastník	Nabyvatel licence	Druh licence	Datum uzavření licenční smlouvy	S účinností od data
233018	Noana, výrobní družstvo, V Chotejně 1267/1, Praha 10, 10200, CZ	STAVODĚL Praha, výrobní družstvo stavební, V Chotejně 1143/3, Praha 10 - Hostivař, 10200, CZ	nevýlučná	28.11.2014	24.04.2015
233019	Noana, výrobní družstvo, V Chotejně 1267/1, Praha 10, 10200, CZ	STAVODĚL Praha, výrobní družstvo stavební, V Chotejně 1143/3, Praha 10 - Hostivař, 10200, CZ	nevýlučná	28.11.2014	24.04.2015
233020	Noana, výrobní družstvo, V Chotejně 1267/1, Praha 10, 10200, CZ	STAVODĚL Praha, výrobní družstvo stavební, V Chotejně 1143/3, Praha 10 - Hostivař, 10200, CZ	nevýlučná	28.11.2014	24.04.2015
234938	KEZ o.p.s., Poděbradova 909, Chrudim, 53701, CZ	CW HOLDING a.s., Pod Hájkem 2204/1, Praha 8 - Libeň, 18000, CZ	nevýlučná	17.03.2015	24.04.2015
236500	Noana, výrobní družstvo, V Chotejně 1267/1, Praha 10, 10200, CZ	STAVODĚL Praha, výrobní družstvo stavební, V Chotejně 1143/3, Praha 10 - Hostivař, 10200, CZ	nevýlučná	28.11.2014	24.04.2015
292074	IRBIS, spol.s r.o., Slušovice 611, 76315, CZ	VITAR, s.r.o., třída Tomáše Bati 385, Zlín, Louky, 76302, CZ	výlučná	20.04.2015	23.04.2015
294294	KEZ o.p.s., Poděbradova 909, Chrudim, 53701, CZ	AROMATICA CZ s.r.o., Masarykovo náměstí 101/3, Šlapanice, 66451, CZ	nevýlučná	11.02.2015	24.04.2015
298141	ERPEKO, a.s., Těšínská 3/991, Havířov - Bludovice, 73601, CZ	JUDDY BAGETY, s.r.o., Těšínská 991/3, Havířov, Bludovice, 73601, CZ	nevýlučná	12.03.2015	22.04.2015
299539	ERPEKO, a.s., Těšínská 3/991, Havířov - Bludovice, 73601, CZ	JUDDY BAGETY, s.r.o., Těšínská 991/3, Havířov, Bludovice, 73601, CZ	nevýlučná	12.03.2015	22.04.2015
309713	Centrum pro rodinu a sociální péči, Josefská 516/1, Brno, 60200, CZ	Město Slavkov u Brna, Palackého náměstí 65, Slavkov u Brna, 68401, CZ	nevýlučná	07.04.2015	22.04.2015
328860	ERPEKO, a.s., Těšínská 3/991, Havířov - Bludovice, 73601, CZ	JUDDY BAGETY, s.r.o., Těšínská 991/3, Havířov, Bludovice, 73601, CZ	nevýlučná	12.03.2015	22.04.2015
329207	Centrum pro rodinu a sociální péči, Josefská 1, Brno, 60200, CZ	Obec Kobylnice, Na Budínku 240, Kobylnice, 66451, CZ	sublicence	13.04.2015	27.04.2015
335682	Centrum pro rodinu a sociální péči, Josefská 1, Brno, 60200, CZ	Obec Kobylnice, Na Budínku 240, Kobylnice, 66451, CZ	sublicence	13.04.2015	22.04.2015
342298	ZAKŁAD PRODUKCYJNO-USŁUGOWO-HANDLOWY "BEST-PEST" MAŁGORZATA ŚWIĘTOSŁAWSKA, JACEK ŚWIĘTOSŁAWSKI SPÓŁKA JAWNA, ul. MOŹDZIERZOWCÓW 6b, JAWORZNO, 43602, PL	AgroBio Opava, s.r.o., Arnoštov 192, Oldřišov, 74733, CZ	výlučná	08.04.2015	28.04.2015
344647	Pražák Martin Mgr., Krajnská 33/5, České Budějovice, 37701, CZ	DRUID CZ s.r.o., Hosinská 336, Borek, 37367, CZ	výlučná	21.03.2015	22.04.2015
344647	Aubrecht Tomáš Ing., Hosinská 336, Borek, 37367, CZ	DRUID CZ s.r.o., Hosinská 336, Borek, 37367, CZ	výlučná	21.03.2015	22.04.2015

Přehled obnov zápisu ochranných známek

Kapitola obsahuje údaje o ochranných známkách, u kterých byl na žádost vlastníka obnoven zápis podle ustanovení § 28 odst. 2 zákona č. 441/2003 Sb.

Číselný přehled											
152102	156360	163377	167043	190853	190879	190896	191432	192435	193159	194573	194626
195568	195646	196956	197138	197917	198088	198158	198544	198625	199391	199424	201796
202772	202773	203456	204232	204320	204323	204324	204392	205315	206724	213725A	272924
274787	276363	276766	276991	277452	277458	277483	277484	277485	277640	277709	278081
278089	278157	278595	278600	278663	278868	278869	279143	279229	279313	279575	279729
279829	279851	280029	280031	280057	280058	280280	280328	280809	280810	280971	280981
281819	281820	282020	282022	282243	282522	282869	282995	284597	284962	285360	288195
289376	291695	292643	293896	294783	296770	300937					

Obnovy zápisu ochranných známek

(111) **152102**
(220) 07.05.1955
(151) 25.05.1955
(540)

(730) **SVITAP J. H. J. spol. s r. o.**, Kijevská 8, Svitavy, 56802, CZ
(740) Inpartners Group, Ing. Leopold Dadej, Na Valtické 339/6, Břeclav 4, 69141
(510) (18) umělé kůže.
(511) 18
(210) O-4934

(111) **156360**
(220) 05.05.1965
(151) 27.08.1965
(540)

GRAVINER

(730) **Kidde Graviner Limited**, Mathisen Way, Colnbrook, Slough, Berkshire SL3 0HB, GB
(740) ROTT, RŮŽIČKA & GUTTMANN Patentová, známková a advokátní kancelář, JUDr. Vladimír Rott, Nad Štolou 12, Praha 7, 17000
(510) (9) teplotní čidla, termostaty, detektory ohně, hasící přístroje, elektrické spínače, elektrické spojky nebo svorky, elektrické měřicí přístroje a nástroje, elektrické přístroje, inerční a nárazová elektrická zařízení, nástroje a přístroje k určování výbušných podmínek a k potlačování a zmírňování výbuchů, elektrické přístroje ke zjišťování olejové mlhy, par a kouře, zkoušecí přístroje, elektrické poplašné přístroje, elektrické regulační přístroje a součásti všech jmenovaných výrobků.
(511) 9
(210) O-34070

(111) **163377**
(220) 21.10.1975
(151) 17.10.1977
(540)

EPSON

(730) **Seiko Epson Kabushiki Kaisha**, 4-1, Nishi-Shinjuku 2-Chome, Shinjuku-ku, Tokyo, JP
(740) ZIVKO MIJATOVIC & PARTNERS s.r.o., Jugoslávských partyzánů 639/26, Praha 6, 16000
(510) (9) tiskárny samočinných počítačů, displeje na bázi tekutých krystalů, magnetické bubny, snímače děrných štítků, děrovače, děrné pásky, snímače děrné pásky, elektrické kontrolní pokladny a přístroje s číslíčovými displeji a jejich částí, záznamové zařízení pro automatické pokladny, měřicí stroje.
(511) 9
(210) O-48938

(111) **167043**
(220) 26.07.1985
(151) 21.09.1988
(540)

EPSON

(730) **Seiko Epson Kabushiki Kaisha (Seiko Epson Corporation)**, Tokio, JP
(740) ZIVKO MIJATOVIC & PARTNERS s.r.o., Jugoslávských partyzánů 639/26, Praha 6, 16000
(510) Tiskařské stroje, děrovačí stroje, průmyslové roboty, motory /nikoli pro vozidla/, zařízení pro strojní spojování a páskování, obráběcí stroje, díly a příslušenství k uvedenému zboží. Hodiny a jejich součásti, napodobeniny klenotů. Programy pro počítače v tištěné formě, papír, papírenské zboží, psací stroje a jiné kancelářské stroje, instrukční a vyučovací materiály.

(511) 7, 9, 14, 16
(210) O-54287

(111) **190853**
(220) 17.05.1995
(151) 21.05.1996
(540)

TYVEK PRACTIK

(730) **E. I. du Pont de Nemours and Company**, 1007 Market Street, Wilmington, DE, US
(740) Čermák a spol., JUDr. Karel Čermák, Elišky Peškové 15, Praha 5, 15000
(510) (25) oděvy, zejména kombinézy a pracovní obleky.
(511) 25
(210) O-100273

(111) **190879**
(220) 31.07.1995
(151) 21.05.1996
(540)

(730) **Ingala Jakub**, Pražská 2615, Mělník, 27601, CZ
(740) Ing. Francis Jupa, Měchenická 4/2554, Praha 4 - Spořilov II, 14100
(510) (12) pozemní vozidla, motory, poháněcí soukolí a hnací řemeny pro pozemní vozidla; (16) tiskoviny, časopisy, periodika, knihy, knihařské výrobky, fotografie, kancelářské potřeby, psací stroje, papír a výrobky z papíru, učební a školní pomůcky a potřeby; (39) doprava v rámci služeb cestovní kanceláře; (42) ubytování v rámci služeb cestovní kanceláře.
(511) 12, 16, 39, 42
(210) O-102451

(111) **190896**
(220) 13.11.1995
(151) 21.05.1996
(540)

(730) **TOPTEX pletací příze s.r.o.**, Halenkov 636, Halenkov, 75603, CZ
(740) Ing. Pavel Nádvořník s.r.o., Sokola Tůmy 1099/1, Ostrava-Mariánské Hory, 70900
(510) (23) pletací příze.
(511) 23
(210) O-105878

(111) **191432**
(220) 11.11.1994
(151) 25.06.1996
(540)

WEIL-McLAIN

(730) **Marley-Wylain Company**, 1900 Johnson Drive, Mission Woods, KS, US
(740) Rott, Růžička & Guttman Patentové, známkové a advokátní kanceláře,
JUDr. Vladimír Rott, Vinohradská 37/938, Praha 2, 12000
(510) (11) kotle pro vytápěcí systémy, bojler.
(511) 11
(210) O-94108

(111) **192435**
(220) 03.05.1995
(151) 25.07.1996
(540)

GEOING

(730) **GEOING Plzeň, spol. s r.o.**, Lobežská 2567/15, Plzeň, Východní
Předměstí, 32600, CZ
(740) Ing. Pavel Nádvořník s.r.o., Sokola Tůmy 1099/1, Ostrava-Mariánské
Hory, 70900
(510) (42) zeměměřičství, výkon zeměměřičských činností.
(511) 42
(210) O-99827

(111) **193159**
(220) 02.06.1995
(151) 22.08.1996
(540)

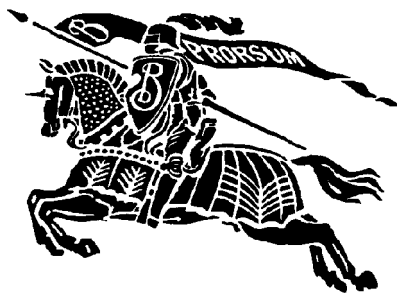

(730) **BURBERRY LIMITED**, Horseferry House, Horseferry Road, London
SW1P 2AW, GB
(740) **KOREJZOVÁ & SPOL.**, v. o. s., JUDr. Petra Korejzová, Korunní 810/104
E, Praha 10, 10100
(510) (18) cestovní zavazadla a cestovní kabely, brašny, tašky, kufry, cestovní
brašny, cestovní vaky, kabelky, náprsní tašky, peněženky, kabely s
řemenem na ramena, toaletní a kosmetické tašky, cestovní kufry,
slunečníky, deštníky, vycházkové hole, přívěsky ke klíčům, držáky na
klíče, výrobky z kůže a imitace kůže, pokrývky pro psy; (25) oděvy,
pletené zboží, košile, kalhoty, obleky, sukně, saka a krátké kabáty, spodní
prádlo, trikotové zboží, punčochy, pokrývky hlavy, obuv, sportovní oděvy,
sportovní obuv, hotové podšívky a vložky, kravaty, pásky na oděvy,
přehozy, deky, pokrývky, šály, pláštěnky, kabáty, vlněné pláště, rukavice,
velké šátky, vlnáky a štolý.
(511) 18, 25
(210) O-100844

(111) **194573**
(220) 19.04.1995
(151) 24.10.1996
(540)



(730) **SOFTEX NCP, s.r.o.**, Růžová 1426, Most, 43401, CZ
(740) **BOHEMIA PATENT**, Ing. Jana Vanděliková, Umělecká 6, Praha 7,
17000
(510) (9) poskytování software, program SOFTEX POS pro pokladní systémy v
maloobchodě i velkoobchodě, osobní počítače a příslušenství
kompatibilních PC IBM; (37) servis a opravy osobních počítačů a
instalace systémů s počítačovými sítěmi; (42) návrh systémů s
počítačovými sítěmi, služby v oblasti výpočetní techniky.
(511) 9, 37, 42
(210) O-99430

(111) **194626**
(220) 28.06.1995
(151) 24.10.1996
(540)

SIMPLE GREEN

(730) **SUNSHINE MAKERS, Inc.**, 15922 Pacific Coast Highway, Huntington
Beach, CA, US
(740) **KOREJZOVÁ & SPOL.**, v. o. s., JUDr. Petra Korejzová, Korunní 810/104
E, Praha 10, 10100
(510) (3) čisticí přípravky pro domácnost a pro čištění obchodních a
průmyslových zařízení včetně víceúčelových detergentů a čisticích
prostředků, čisticí prostředky na kovy, prací prostředky, čisticí prostředky
používané pro čištění kuchyní, koupelen a ostatních prostor a zařízení v
domácnosti.
(511) 3
(210) O-101603

(111) **195568**
(220) 15.05.1995
(151) 26.11.1996
(540)

Kinko's

(730) **FedEx Office and Print Services, Inc.**, 13155 Noel Road, Suite 1600,
Dallas, TX, US
(740) **Baker & McKenzie s.r.o.**, advokátní kancelář, JUDr. Jiří Čermák,
Klimentská 46, Praha 1, 11002
(510) (35) fotokopírovací služby, zpracování textů a písařské práce, půjčování
kancelářské techniky a zařízení, fotokopírování, reprodukce, úprava
dokumentů pro druhé, příprava reklamních a propagačních dokumentů,
půjčování kopírovacích strojů, psacích strojů a textových procesorů; (36)
leasing kopírovacích strojů, psacích strojů a textových procesorů; (38)
služby spojené s faxovým přenosem.
(511) 35, 36, 38
(210) O-100166

(111) **195646**
(220) 18.08.1995
(151) 26.11.1996
(540)



(730) **Tomáš Ticháček - PETOBAKING**, Podjavorinské 1605/4, Praha 4, 14900, CZ
(740) Ing. Pavel Nádvorník s.r.o., Sokola Tůmy 1099/1, Ostrava-Mariánské Hory, 70900
(510) (11) zařízení pečáren; (37) instalace a opravy zařízení pečáren.
(511) 11, 37
(210) O-102990

(111) **196956**
(220) 22.05.1995
(151) 31.01.1997
(540)



(730) **SATTURN Holešov spol. s r.o.**, Dlačánky 305, Holešov, 76901, CZ
(740) Ing. Jarmila Strážnická, Ulička 110, Lukov, 76317
(510) (9) komponenty pro televizní kabelové rozvody; (37) výstavba, servis telekomunikačních zařízení; (38) provozování televizních kabel. rozvodů; (41) audio-vizuální programy; (42) projekce telekomunikačních zařízení.
(511) 9, 37, 38, 41, 42
(210) O-100411

(111) **197138**
(220) 15.04.1996
(151) 31.01.1997
(540)

XANTYPA

(730) **Kovohutě Příbram nástupnická, a.s.**, Příbram VI č. p. 530, Příbram VI, 26181, CZ
(510) (9) nosiče magnetických záznamů, zvukové a optické disky, zařízení pro záznam, přenos a reprodukci zvuku nebo obrazu; (16) tiskoviny, časopisy, periodika, knihy, fotografie, obalové materiály, papír a výrobky z papíru; (35) inzerce a reklama prostřednictvím tisku, obrazového přenosu nebo záznamu, distribuce prospektů, novin, časopisů; (41) vydávání časopisů a knih.
(511) 9, 16, 35, 41
(210) O-110308

(111) **197917**
(220) 12.09.1995
(151) 26.02.1997
(540)



(730) **Thun 1794 a.s.**, Tovární 242, Nová Role, 36225, CZ
(740) Advokátní kancelář Sodomka-Souček, Mgr. Ivan Brambaški, U Prašné brány 3, Praha 1, 11000
(510) (21) porcelán užítkovný, ozdobný a figurální.
(511) 21
(210) O-103706

(111) **198088**
(220) 15.01.1996
(151) 26.02.1997
(540)

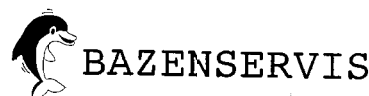

(730) **Ing. Jiří Kubec - Bazenservis**, Čapkova 538, Týniště nad Orlicí, 51721, CZ
(740) Ing. Jupa Francis, patentový zástupce, Měchenická 4, Praha 4, 14100
(510) (5) desinfekční prostředky; (7) bazénová technika jako např. čerpadla, kalolisy, filtrační zařízení a další zařízení na úpravu vody; (9) měřicí přístroje zejm. ke zjišťování kvality vody, regulační technika; (10) chlorační a ionizační zařízení, rehabilitační technika; (11) zařízení topná, osvětlovací, větrací, čerčící a klimatizační, zařízení pro rozvod páry, sanitární technika všeho druhu; (37) montáž a servis bazénů a bazénové techniky, montáž a servis elektrických strojů a zařízení; (40) úprava vody.
(511) 5, 7, 9, 10, 11, 37, 40
(210) O-107688

(111) **198158**
(220) 17.04.1996
(151) 26.02.1997
(540)



(730) České vzdělávací centrum, s.r.o., Rokycanova 229/20, Olomouc, 77900, CZ
(510) (35) pomoc při řízení obchodní činnosti; (41) výchova, školení, vzdělávání, zábava, kulturní aktivity, vydavatelství a nakladatelství; (42) poradenské služby.
(511) 35, 41, 42
(210) O-110391

(111) **198544**
(220) 04.05.1995
(151) 27.03.1997
(540)

ZLATÉ ZÁVAŽÍ

(730) Jan Hasenöhrl, Vinohradská 1420/33, Praha 2, 12000, CZ
(740) Mgr. Roman Fojtásek, advokát, Vinohradská 6, Praha 2, 12000
(510) (16) propagační a nabídkové materiály; (35) propagační činnost v oblasti hudby a hudebně dramatické tvorby; (41) umělecká agentura - zprostředkovatelská činnost v oblasti hudby a hudebně dramatické tvorby, organizování uměleckých a zábavních soutěží, vydavatelství; (42) poradenská činnost v oblasti hudby a hudebně dramatické tvorby.
(511) 16, 35, 41, 42
(210) O-99868

(111) **198625**
(220) 07.06.1995
(151) 27.03.1997
(540)

BIO - QUINON

(730) PHARMA NORD ApS, Tinglykke 4-6, 6500 Vojens, DK
(740) PATENTSERVIS PRAHA a.s., Na Podkovce 281/10, Praha 4, 14700
(510) (5) dietetické potraviny a dietetické potravinové přípravky k léčebným účelům, vitamínové přípravky.
(511) 5
(210) O-101012

(111) **199391**
(220) 26.04.1995
(151) 29.04.1997
(540)



(730) Société Tabbara pour le commerce et l'industrie S.A.L., Francois Al Hajj Street-Mina Al Hosn, Berytus Park - Block B1 - 2nd Floor, Beirut, LB
(740) ZIVKO MIJATOVIC & PARTNERS s.r.o., Jugoslávských partyzánů 639/26, Praha 6, 16000
(510) (29) mlékárenské výrobky.
(511) 29
(210) O-99702

(111) **199424**
(220) 07.06.1995
(151) 29.04.1997
(540)

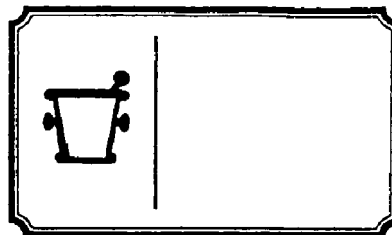

(730) PHARMA NORD ApS, Tinglykke 4-6, 6500 Vojens, DK
(740) PATENTSERVIS PRAHA a.s., Na Podkovce 281/10, Praha 4, 14700
(510) (3) mýdla, parfumerie, kosmetické krémy, kosmetické oleje, kosmetické vody (lotions), šampony, prostředky na čištění zubů, antiperspirační toaletní potřeby; (5) dietetické potraviny a dietetické potravinové přípravky k léčebným účelům, vitamínové přípravky.
(511) 3, 5
(210) O-101015

(111) **201796**
(220) 22.06.1995
(151) 28.07.1997
(540)



(730) **Elektro Kroměříž a.s.**, Kaplanova 2066/2B, Kroměříž, 76701, CZ
(740) Patentová a známková kancelář, Ing. Jaromír Prikryl, Včelín 1161, Hulín, 76824
(510) (9) rozvaděče nízkého napětí, rozvaděče elektrického proudu, veškerý elektromateriál k výrobě rozvaděčů nízkého napětí, veškeré elektrické vodiče, elektrické rozvodné desky, elektrické dráty, elektrické izolátory; (17) elektrický izolační materiál; (37) montáž, oprava a údržba elektrických zařízení; (39) silniční motorová doprava; (42) projekce elektrických zařízení.
(511) 9, 17, 37, 39, 42
(210) O-101449

(111) **202772**
(220) 22.09.1995
(151) 26.08.1997
(540)



(730) **RÜCKL MARKET s.r.o.**, Nižbor 141, 26705, CZ
(740) Patentová a známková kancelář, Ing. Jaromír Prikryl, Včelín 1161, Hulín, 76824
(510) (11) osvětlovací sklo; (21) užitkové a umělecké sklo; (40) tavení, broušení a leptání olovnatého křišťálu.
(511) 11, 21, 40
(210) O-104117

(111) **202773**
(220) 22.09.1995
(151) 26.08.1997
(540)

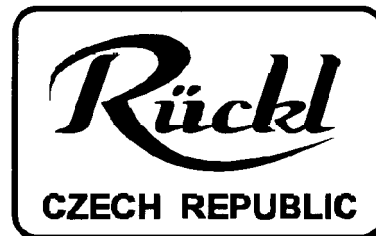

(730) **RÜCKL MARKET s.r.o.**, Nižbor 141, 26705, CZ
(740) Patentová a známková kancelář, Ing. Jaromír Prikryl, Včelín 1161, Hulín, 76824
(510) (11) osvětlovací sklo; (21) užitkové a umělecké sklo; (40) tavení, broušení a leptání olovnatého křišťálu.
(511) 11, 21, 40
(210) O-104118

(111) **203456**
(220) 06.06.1995
(151) 23.09.1997
(540)



(730) **Ing. arch. Zuzana Navrátilová**, Ukrajinská 21, Brno, 62500, CZ
(510) (36) zprostředkovatelská činnost v oblasti realit.
(511) 36
(210) O-100981

(111) **204232**
(220) 14.11.1994
(151) 30.10.1997
(540)



(730) **DBK PRAHA a.s.**, Budějovická 1667/64, Praha 4, 14000, CZ
(740) JUDr. Eva Pelikánová, Slovenská 955/7, Praha, 12000
(510) (1) lepidla; (6) drátěný program; (11) vodní filtry, osvětlovací tělesa, elektrospotřebiče (sporáky plynové, elektrické a kombinované, elektrické odpařovače); (16) reprodukce, lepidla; (19) bytové obklady; (20) čalouněné soupravy (látka, kůže), křesla (čalouněná, kancelářská, kovová), pohovky (rozkládací, nerozkládací s úložným prostorem), jednolůžka a dvoulůžka, patrová lůžka, ložnice (soupravy, sektor), bytové stěny (soupravy, sektor), kancelářský nábytek (sektor, stoly, židle, zařízení pro VT), skříně, skřínky, komody, knihovny, vitriny, stoly, stolky, židle, lavice, dětský nábytek (lůžka, křesla, skřínky, skříně, apod.), kuchyně (soupravy, sektory), drobný nábytek (věšáky, květinové stěny, police, regály, zrcadla), předsíňové stěny, koupelnový nábytek (stěny, galerie, zrcadla), ratanový, plastový a zahradní nábytek, bytové doplňky (shrnovací dveře), košíkářské výrobky, nábytkové dílce, matrace, garnýže; (21) keramické díly, kuchyňské dřezy; (22) molitan; (24) tapety textilní, záclony (kusové i metrové), dekorační a potahové látky, kusový textil, bytový textil; (26) textilní galanterie; (27) tapety papírové, koberce (kusové i metrové), podlahovina PVC, korek; (39) silniční motorová doprava; (41) zajištění praktické přípravy učňů na povolání; (42) poradenská činnost při navrhování a vybavování bytových interiérů, nebytových prostor.
(511) 1, 6, 11, 16, 19, 20, 21, 22, 24, 26, 27, 39, 41, 42
(210) O-94135

(111) **204320**
(220) 22.06.1995
(151) 30.10.1997
(540)

EKM

(730) **Elektro Kroměříž a.s.**, Kaplanova 2066/2B, Kroměříž, 76701, CZ
(740) Patentová a známková kancelář, Ing. Jaromír Příkryl, Včelín 1161, Hulín, 76824
(510) (9) rozvaděče nízkého napětí, rozvaděče elektrického proudu, veškerý elektromateriál k výrobě rozvaděčů nízkého napětí, veškeré elektrické vodiče, elektrické rozvodné desky, elektrické dráty; (17) elektrický izolační materiál, elektrické izolátory; (37) montáž, oprava a údržba rozvaděčů nízkého napětí a elektrického proudu.
(511) 9, 17, 37
(210) O-101450

(111) **204323**
(220) 28.06.1995
(151) 30.10.1997
(540)

APROPO

(730) **Jaroslav ŽÁK**, Ciolkovského 858, Praha 6 - Ruzyně, 16100, CZ
(510) (9) brýle a brýlové obruby, brýlová skla /kouřová, bezbarvá, jednoduchá a dioptrická/; (16) papír a papírenské výrobky, zejména transparentní papíry - pauzovací /role, formáty/, kopírovací a přenosné papíry, papíry a kartony pro výtvarníky, malíře, architektky, konstruktéry apod., termografické papíry, diazografické papíry, speciální papíry; (21) vybavení laboratoří, zejména laboratorní sklo, užitkové sklo pro kanceláře, bytovou výstavbu apod.; (35) vývoz, dovoz, zprostředkovatelská činnost v oblasti obchodu.
(511) 9, 16, 21, 35
(210) O-101616

(111) **204324**
(220) 28.06.1995
(151) 30.10.1997
(540)

IRIS OPTIK

(730) **Jaroslav ŽÁK**, Ciolkovského 858, Praha 6 - Ruzyně, 16100, CZ
(510) (9) lupy, obruby a brýle; (14) brýlové obruby z drahých kovů; (42) optické práce a služby oční optiky.
(511) 9, 14, 42
(210) O-101617

(111) **204392**
(220) 13.09.1995
(151) 30.10.1997
(540)

ECOBBLACK

(730) **CABOT Corporation**, Two Seaport Lane, Suite 1300, Boston, MA, US
(740) Patentová kancelář Kania, Sedlák, Smola, Ing. Kania František, Mendlovo nám. 1a, Brno, 60300
(510) (1) saze pro průmyslové využití.
(511) 1
(210) O-103748

(111) **205315**
(220) 12.06.1995
(151) 21.11.1997
(540)



(730) **Veterinární a farmaceutická univerzita Brno, Fakulta veterinární hygieny a ekologie, Ústav výživy zvířat**, Palackého tř. 1/3, Brno, 61242, CZ
(740) Patentová a známková kancelář, Ing. Jaromír Příkryl, Včelín 1161, Hulín, 76824
(510) (16) časopis; (41) nakladatelská činnost, vydavatelská činnost.
(511) 16, 41
(210) O-101159

(111) **206724**
(220) 12.05.1995
(151) 26.01.1998
(540)

DATRON

(730) **DATRON, a.s.**, Vachkova 3008, Česká Lípa, 47001, CZ
(740) UNIPATENT, Ing. Jiří Chlustina, Sázavská 16, Praha 2, 12000
(510) (2) barvy, laky, fermeže pro průmyslové a umělecké použití, textilní barvy, přípravky k barvení potravin a nápojů, barviva, antikorozivní a impregnační nátěry, barviřské přípravky, mořidla, přírodní pryskyřice, kovové folie, kovy v prášku pro účely malířské a dekorátorské; (3) přípravky prací a bělicí, čistící, leštící, odmašťovací, mýdlo, výrobky kosmetické, voňavkářské včetně éterických olejů, vodičky na vlasy, zubní pasty, prášky, želatina pro potravinářské účely, mořidla na prádlo, barvy na vlasy, prostředky k čištění sporáků; (4) průmyslové tuky, mazadla, prostředky na vázání prachu, paliva /černé a hnědé uhlí/, palivové dřevo, oleje, prostředky pro svícení, svíčky, svíce, noční lampičky, knoty; (5) výrobky dietetické pro děti a nemocné, chemické pro účely lékařské, náplasti, obvazový materiál, hmoty určené k plombování zubů a na otisky, prostředky dezinfekční, k hubení rostlinných a živočišných škůdců, antiparazitní látky; (6) obecné kovy, v surovém a polozpracovaném stavu a jejich slitiny, kotvy, kovářské, zvony, stavební materiál z válcovaného a

litého kovu, kolejnice a jiný kovový materiál určený k železničním účelům, řetězy, kovové kabely a dráty /s výjimkou drátů k elektrotechnickým účelům/, zámečnické výrobky, kovové roury, nedobytné pokladny a schránky, ocelové kuličky, podkovy, hřebíky a šrouby, jiné kovové výrobky, které nejsou obsaženy v jiných třídách, rudy; (8) ruční nástroje zastávající funkci nářadí v příslušných oborech, nožířské výrobky včetně nožířských výrobků z drahých kovů, včetně břitev a holicích elektrických strojků, vidličky a lžice včetně z drahých kovů, zbraně sečné a bodné, strojky na střihání vlasů; (9) přístroje a nástroje k vědeckým a laboratorním účelům, přístroje a nástroje navigační, tj. přístroje a nástroje určené k přenášení rozkazů, k měření a přístroje všeobecně užívané při řízení lodí a letadel, přístroje a nástroje geodetické a přístroje pro bezdrátovou telegrafii, přístroje fotografické, kinematografické, optické, včetně promítačů obrazů a zvětšovacíh přístrojů, přístroje a nástroje k vážení a měření, přístroje a nástroje signalizační včetně signálních píšťal, přístroje a nástroje pro účely záchranné a učební, automaty uváděné v činnost vhozením mince nebo známky, přístroje pro záznam a reprodukci mluveného slova, rozhlasové a televizní přijímače a vysílače, satelitní přijímače, gramofony, audiovizuální technika všeho druhu, magnetofony všeho druhu, zapisovací pokladny a počítačové stroje včetně kancelářských a děrovacích strojů, výpočetní technika všeho druhu včetně periferních zařízení, telekomunikační technika všeho druhu, hasící přístroje, speciální pouzdra pro přístroje a nástroje, které jsou zařazeny do této třídy, elektrotermické nástroje a přístroje jako ruční elektrické svářečky, elektrické žehličky apod., součásti a příslušenství všech uvedených přístrojů a zařízení; (10) přístroje a nástroje, zvěrolékařské včetně speciálního nábytku pro tento obor a včetně přístrojů a zdravotnických pomůcek jako ortopedické bandáže, zdravotnické výrobky z gumy, protézy, pokrývky vytápěné elektricky, chirurgické nástroje nožířského charakteru; (11) osvětlovací a topná zařízení na výrobu páry; zařízení pro vaření, chlazení, větrání včetně klimatizace nebo zařízení pro úpravu vzduchu, zařízení pro rozvod vody a zařízení zdravotnická, elektricky vytápěné podušky, oděvy a součásti oděvů, ohřívače nohou, elektrické zapalovače a obdobná zařízení nezařazená v jiných třídách; (13) ohňostroje a veškeré výrobky zábavní pyrotechniky; (14) drahé kovy a jejich slitiny, předměty z drahých kovů, jejich slitin nebo dublovaných kovů, bižuterie z umělých a plastických hmot, hodiny a chronometrická zařízení včetně speciálních pouzder, umělecké předměty z bronzu; (15) hudební nástroje včetně mechanických klavírů a jejich příslušenství, hudební skříně; (19) nekovový stavební materiál včetně polozpracovaného žeziva /trámy, prkna, dřevěné panely, překližka, skleněné cihly, dlaždice apod./, přírodní a umělý kámen, cement, vápno, malta, sádra, štěrka, kameninové a cementové roury, stavební materiál pro stavbu cest, asfalt, smola, živec, přenosné domy nekovové, kamenné pomníky, krby nekovové, okenní sklo; (20) nábytek včetně kovového a kempingového nábytku, broušená skla a zrcadla, rámy, výrobky ze dřeva, korku, proutí, rákosu, třtiny, rohoviny, slonoviny, kostí, želoviny, jantaru, perleti, mošské pěny, buničiny, výrobky z plastických hmot, ložní potřeby kromě ložního prádla, matrace, zíněnky, podhlavníky, paravány; (21) drobné nářadí a přenosné nádoby k domácím a kuchyňským účelům, jako kuchyňské nádobí, vědra, plechové misky, misky z plastických hmot nebo jiných hmot, strojky na mletí, sekání a lisování apod., hřebeny a mycí houby, toaletní potřeby, kartáče, kartáčnický materiál, pomůcky k úklidu, čisticí látky, drátěnky, zboží skleněné, výrobky z porcelánu a kameniny, které nejsou zařazeny v jiných třídách; (26) krajky, výšivky, stuhy, šněrovačká, druky, háčky, zipy, umělé květiny, zboží leonské; (28) hry, hračky, tělocvičné a sportovní nářadí a náčiní, rybářské potřeby, nářadí pro zimní sporty a sportovní hry, zboží plážové a koupací zahrnuté v této třídě, ozdoby na vánoční stromek; (29) maso, ryby, drůbež, měkkýši, koryši, zvěřina, masové výtazky, zelenina a ovoce: konzervované, sušené, vařené, rosoly, zavařeniny, vejce, mléko a jiné mlékařenské výrobky včetně mléčných nápojů, jedlé oleje a tuky, konzervované potraviny, zelenina naložená v octě; (30) káva, čaj, kakao, rýže, tapioka, kávové náhražky, mouka a obilné výrobky určené k lidské výživě, nápoje z kávy, kakaa a čokolády, chléb, suchary, sušenky, jemné pečivo, cukrovinky, zmrzlina, med, sirup z melasy, kvasnice, prášky do pečiva, sůl, pepř, ocet, chuťové omáčky, koření, led, rýže; (31) výrobky zemědělské a zahradnické, produkty lesnické včetně nezpracovaného dřeva, semena, čerstvé ovoce a zelenina, sazenice, živé rostliny a přírodní květiny, zvířecí krmiva, slad; (32) pivo, lehká piva a ležáky, minerální vody, šumivé a jiné nealkoholické nápoje, sirupy a jiné přípravky k přípravě nápojů, ovocné šťávy a nápoje z ovocných šťáv, nealkoholická vína; (33) vína, lihoviny, likéry; (34) tabák v surovém stavu, tabákové výrobky, potřeby pro kuřáky, zápalky; (40) opravy elektrických spotřebičů v rozsahu mikropočítače a spotřební elektronika všeho druhu; (41) pedagogická činnost v oblasti výpočetní a kancelářské. techniky.

(511) 2, 3, 4, 5, 6, 8, 9, 10, 11, 13, 14, 15, 19, 20, 21, 26, 28, 29, 30, 31, 32, 33, 34, 40, 41
(210) O-100135

(111) **213725A**
(220) 20.11.1995
(151) 30.10.1998
(540)



(730) **RUDOLF JELÍNEK a.s.**, Razov 472, Vizovice, 76312, CZ
(740) Mgr. Dagmar Maršíková, advokátka, Ševcovská 3246, Zlín, 76001
(510) (33) alkoholické nápoje.
(511) 33
(210) O-495632

(111) **272924**
(220) 01.12.2004
(151) 25.05.2005
(540)



(730) **Special Service International, spol. s r.o.**, Milady Horákové 686/12, Praha 7, 17000, CZ
(510) (36) služby správců nemovitostí; (45) zajišťování ostrahy majetku, objektů a osob, zprostředkovatelská činnost v oblasti zajišťování ostrahy majetku a osob, poradenství v oblasti ostrahy majetku a osob, technická a organizační činnosti v oblasti požární ochrany.
(511) 36, 45
(210) O-420983

(111) **274787**
(220) 11.01.2005
(151) 25.08.2005
(540)

DALOO

(730) **Lomos David**, Jungmannova 217, Rostoky, 25263, CZ
(510) (14) vzácné kovy a jejich slitiny a výrobky z těchto látek nebo postříbřeného nebo pozlaceného kovu, klenoty, bižuterie, drahokamy, šperky a doplňky z barevných a obecných kovů a jiných materiálů, zařazené v této třídě; (25) oděvy, obuv, kloboučnické zboží; (40) zpracování materiálů; (41) pořádání výstav ke kulturním účelům, galerie;

(42) vědecké a technologické služby, průmyslový a umělecký design, architektura, grafický design, návrhářství, navrhování, navrhování obalů, projektová činnost, technické studie, vývoj a výzkum nových výrobků, výzdoba interiérů.

(511) 14, 25, 40, 41, 42
(210) O-422170

(111) **276363**
(220) 11.04.2005
(151) 26.10.2005
(540)



(730) **RF Hobby, s.r.o.**, Bohdalecká 6/1420, Praha 10, 10100, CZ
(740) Ing. Václav Kratochvíl, Husníkova 2086/22, Praha 13, 15800
(510) (16) atlasy, časopisy, fotografie, kalendáře, kancelářské potřeby, katalogy, knihy, noviny, papírenské výrobky, prospekty, mapy, obtisky, pohlednice, reprodukce, samolepky, tiskoviny.
(511) 16
(210) O-425160

(111) **276766**
(220) 24.03.2005
(151) 28.11.2005
(540)



(730) **INTERNET CZ, a.s.**, Ktiš 2, okr. Prachatice, 38403, CZ
(740) BOHEMIA PATENT, Ing. Jana Vandéliková, Vodičkova 791/41, Praha 1 - Nové Město, 11000
(510) (9) software a hardware spadající do tř. 9, software na CD a DVD discích a magnetických médiích, data, databáze a jiné informační produkty na elektronických, magnetických a optických nosičích všeho druhu a v elektronických, datových, informačních a telekomunikačních sítích všeho druhu, související software a hardware, nosiče dat všeho druhu, zejména diskety, CD romy, magnetické disky, optické disky, DVD apod., elektronické sítě, multimediální aplikace, multimediální informační katalogy, elektronické časopisy, elektronická periodika a knihy v elektronické podobě, software pro počítačové hry a hry virtuální reality, obaly na zvukové nosiče a videokazety, výpočetní a kancelářská technika spadající do této třídy, tiskárny, faxy, kopírovací stroje, počítače, notebooky, laptopy, počítačové terminály, monitory, scannery, modemy, počítačová periferní zařízení, doplňkové vybavení, kupříkladu myši, klávesnice apod., telekomunikační technika, zejména telefonní přístroje s drátem i bezdrátové, vizuální telefony a přístroje na videotext, mobilní telefony, mobilní radiotelegrafické přístroje, terminální účastnické telefonní stanice, zařízení pro reprodukci dat, telecomputery, komunikační servery, spotřební elektronika, elektronická zabezpečovací technika,

informační, měřicí, monitorovací a řídicí systémy, přístroje a zařízení, analogové a digitální karty, PCMCIA karty, vodiče elektrické, vedení elektrické, usměrňovače proudu, svorky, spojky, konektory elektrické, skříňové rozvaděče, skříňové akumulátorové, sítě bezpečnostní (ochranné), signalizační panely, rozvodné panely, rozvodné skříňe, rozvodné pulty, požární hlásiče, signalizační zařízení, hlásiče elektrické, indikátory, rozvaděče (VN, VVN); (38) poskytování vysokorychlostního přístupu k oblastním sítím a globálním informačním počítačovým sítím, poskytování služeb pro přenos dat, poskytování mnohoživatelského telefonního a vyhrazeného přístupu k Internetu, provozování mnohoživatelského přístupu ke globální počítačové informační síti, služby e-mailové pošty, provozování on-line chatu pro přenos zpráv mezi uživateli počítačů, provozování on-line počítačového informačního systému využívajícího telekomunikačního připojení globální počítačové sítě, video konference na dálku, služby hlasové pošty, webové zpravodajství v rámci této třídy, audio vysílání po drátě, vysílání programů přes globální počítačovou síť, satelitní komunikační služby, satelitní spojové služby, webové vysílání, provozování kolokačních služeb pro hlasové, obrazové a datové komunikační aplikace, telefonní komunikační služby, telefonní služby hlasových zpráv, PBX vytáčená služba, bezdrátové PBX služby, služby bezdrátového systému hlasové pošty, telekomunikační služby, zejména lokální a dálkový přenos hlasu, dat, obrazu a grafiky prostřednictvím telefonu, telegrafu, kabelu a satelitního přenosu, mezinárodní a mezistátní telefonní služby; (42) registrace domén pro identifikaci uživatelů na globální počítačové síti, provozování hostingu digitálního obsahu na Internetu, webhosting, služby zobrazení webových stránek a obrazů na počítačovém serveru, počítačové služby, zejména tvorba a údržba webových stránek pro jiné, počítačové služby, zejména služby obnovy dat, počítačové služby, zejména projektování a realizace internetových sítí pro jiné, počítačové služby, zejména projektování a realizace web stránek pro jiné, počítačové služby, zejména provozování rešeršních robotů pro získávání dat z globální počítačové sítě, počítačové služby, zejména indexování informací, stránek a dalších zdrojů přístupných v počítačové síti, počítačové služby, zejména správa webových stránek pro jiné, počítačové služby, zejména přesměrování elektronické pošty na změněnou osobní elektronickou adresu, počítačový design, poradenství v oblasti počítačového software, vývoj počítačového software, počítačové systémové analýzy, služby providera, zejména počítačový hosting software aplikací pro jiné, půjčování počítačů a programového vybavení, oprava počítačového software, instalace programového vybavení, propojení počítačového systému a sítě, technická podpora, zejména řešení problému (odhalování a odstraňování závad) hardware a software, technická podpora, zejména monitoring síťových systémů, technická podpora, zejména provozování záložních počítačových programů a zařízení, leasing počítačů, údržba počítačového software, počítačové konzultace, počítačové diagnostické služby, plánování obnovy havarovaného počítače, vývoj počítačového hardware, tvorba designu počítačové sítě pro jiné, počítačové programování pro jiné, počítačové projektování vedení podniku.

(511) 9, 38, 42
(210) O-424555

(111) **276991**
(220) 22.04.2005
(151) 28.11.2005
(540)

GLEMID

(730) **EGIS Gyógyszergyár Rt.**, Keresztúri út. 30-38, Budapešť, HU
(740) Rott, Růžička & Guttman Patentové, známkové a advokátní kanceláře, JUDr. Vladimír Rott, Vinohradská 37/938, Praha 2, 12000
(510) (5) farmaceutické přípravky pro humánní medicínu.
(511) 5
(210) O-425626

(111) **277452**
(220) 16.04.2005
(151) 22.12.2005
(540)



(730) **ABC MUSIC v. o. s.**, Klášterec nad Orlicí 202, Klášterec nad Orlicí, 56182, CZ
(740) Ing. Zdeněk Kučera, Dlouhá 207 (P.O. Box 92), Slušovice, 76315
(510) (9) nenahrané a nahrané nosiče zvuku nebo zvukově obrazových záznamů - CD, MC, DVD, videokazety, minidisky, videoklipy; (41) lektorská činnost, pořádání a zprostředkování společenských, sportovních, zábavných, soutěžních a vzdělávacích akcí, umělecký, pořadů a vystoupení, vydavatelská a nakladatelská činnost v oblasti knih, učebnic, učebních textů, učebních pomůcek, hudební tvorby a časopisů, vzdělávání, vzdělávací metoda, výuková metoda, reedukace čtení, metodika čtení, technika čtení, metodika výuky čtení; (44) náprava vad řeči.
(511) 9, 41, 44
(210) O-425404

(111) **277458**
(220) 20.04.2005
(151) 22.12.2005
(540)

DIAKO

(730) **Jirkovec Jaroslav**, Nové domy 14, Praha 6, 16400, CZ
(740) JUDr. Aleš Zábrš, Na Beránce 2, Praha 6, 16000
(510) (3) brusiva, zejména diamantové brusivo, brusné materiály a přípravky, brusné papíry, brusné pasty, brusné brikety, brusný prášek, brusná plátina; (7) diamantové nástroje, řezné a brusné kotouče a kameny, zejména diamantové jako součást strojů, brusky, nástrojové brusky, nástroje a nářadí mechanické ruční, nářadí a nástroje elektrické, zejména elektrické brusky, nože, nůžky, sekačky, lešticí, řezací a vrtací stroje, náhradní díly a příslušenství uvedených strojů; (8) řezné a brusné diamantové kotouče, ruční nářadí a nástroje, zejména řezné nástroje, brusy, čepele, nože, nůžky, sekačky, vrtáky, závitníky, příbory.
(511) 3, 7, 8
(210) O-425509

(111) **277483**
(220) 25.04.2005
(151) 22.12.2005
(540)



(730) **CCS Consulting, s.r.o.**, Palác Myslbek, Ovocný Trh 8/1096, Praha 1, 11000, CZ
(740) Ružička, Srp & Partners s.r.o., advokátní kancelář, Ovocný trh 1096/8, Praha 1, Staré Město, 11000
(510) (35) daňové přiznání (příprava a vyhotovení), poradenství v obchodní činnosti, účetnictví; (36) konzultační služby finanční; (42) právnické komerční služby.
(511) 35, 36, 42
(210) O-425681

(111) **277484**
(220) 25.04.2005
(151) 22.12.2005
(540)



(730) **CCS Consulting, s.r.o.**, Palác Myslbek, Ovocný Trh 8/1096, Praha 1, 11000, CZ
(740) Ružička, Srp & Partners s.r.o., advokátní kancelář, Ovocný trh 1096/8, Praha 1, Staré Město, 11000
(510) (35) daňové přiznání (příprava a vyhotovení), poradenství v obchodní činnosti, účetnictví; (36) konzultační služby finanční; (42) právnické komerční služby.
(511) 35, 36, 42
(210) O-425682

(111) **277485**
(220) 25.04.2005
(151) 22.12.2005
(540)



(730) **CCS Consulting, s.r.o.**, Palác Myslbek, Ovocný Trh 8/1096, Praha 1, 11000, CZ
(740) Ružička, Srp & Partners s.r.o., advokátní kancelář, Ovocný trh 1096/8, Praha 1, Staré Město, 11000
(510) (35) daňové přiznání (příprava a vyhotovení), poradenství v obchodní činnosti, účetnictví; (36) konzultační služby finanční; (42) právnícké komerční služby.

(511) 35, 36, 42
(210) O-425683

(111) **277640**
(220) 16.05.2005
(151) 22.12.2005
(540)

TECHNOLOGIE BERK

(730) **BERK cz. s.r.o.**, Trabantská 293, Praha 9 - Satalice, 19015, CZ
(740) Ing. Radmila Baumová, nám. Republiky 75/2, Žďár nad Sázavou, 59101
(510) (6) obecné kovy a jejich slitiny, kovové materiály, kovové materiály pro železnice, trubky z obecných kovů a jejich slitin zahrnuté ve třídě 6, přídavné materiály z obecných kovů a jejich slitin pro svařování a pájení zahrnuté ve třídě 6, ochranné kovové materiály na kovové povrchy; (7) převodní a/nebo pohonné mechanismy, pístnice, setrvačnické, mechanické variátory, ložiska, části strojů - obráběcích, tvářecích, zemědělských, stavebních a důlních, jeřáby, turbíny, čerpadla, roboty, manipulátory a jejich části, lodní motory, letecké motory, motory pro železniční vozidla a další motory, s výjimkou motorů pro pozemní vozidla, hřídele, spojky, ozubená kola a ozubená soukolí, s výjimkou motorů pro pozemní vozidla; (12) pozemní vozidla všeho druhu, letadla, lodě, lokomotivy, lanové dráhy a další přepravní a dopravní prostředky zahrnuté ve třídě 12, podvozky (rámy) vozidel, hnací motory a pohonné mechanismy pro pozemní vozidla, turbíny pro pozemní vozidla, převodové skříně, hřídele, tyče, spojky, ozubená kola a ozubená soukolí pozemních vozidel; (37) opravy, obnovy a renovace pozemních vozidel a dopravních a přepravních prostředků podle třídy 12, opravy, obnovy a renovace částí strojů, zejména částí strojů uvedených ve třídě 7; (42) výzkum a vývoj nových výrobků, výzkum v oboru strojírenství a technologických procesů ve strojírenství, projektová a konstrukční činnost v oblasti strojírenství, technické poradenství ve strojírenství a vypracování posudků.

(511) 6, 7, 12, 37, 42
(210) O-426392

(111) **277709**
(220) 24.05.2005
(151) 22.12.2005
(540)

REPROMAX

(730) **REPROMAX, s.r.o.**, J. Jabůrkové 560/1, Olomouc, 77900, CZ
(740) Ing. Petr Soukup, patentový a známkový zástupce, Videňská 8, Olomouc, 77200
(510) (16) tiskařské výrobky všeho druhu, polygrafické výrobky, tiskoviny a tiskopisy, reklamní a propagační materiály na bázi papíru, periodické a neperiodické publikace, především brožury, výroční zprávy, grafické reprodukcce, kalendáře, pohlednice, přání, merkantilní tiskoviny, zejména letáky, prospekty, etikety, katalogy, plakáty, mapy, propagační a reklamní tiskoviny, štítky, samolepky, hospodářské tiskoviny, papír a výrobky z

papíru, tiskoviny pro potřeby škol a vyučování, omalovánky, vystřihovánky, dopisní papír, balicí papír, lepenka a výrobky z těchto materiálů, archy papíru, bloky, tiskoviny na zvláštní zakázku; (35) návrh a výroba reklamy plošně, propagace, inzertní činnosti, zprostředkování obchodních záležitostí, reprografické a kopírovací služby, reklamní, inzertní a propagační činnost prostřednictvím jakéhokoliv média; (40) polygrafická výroba, polygrafické služby všeho druhu, tiskařské práce, včetně dokončovacích, ofsetový tisk, archový tisk, litografický tisk, sítotisk, laminování, provádění vazeb, zejména kroužkových a termovazeb; (41) vydavatelská a nakladatelská činnost.

(511) 16, 35, 40, 41
(210) O-426650

(111) **278081**
(220) 16.04.2005
(151) 23.01.2006
(540)

SFUMATO

(730) **Newman Peter**, Klášterec nad Orlicí 202, Klášterec nad Orlicí, 56182, CZ
(740) Ing. Zdeněk Kučera, Dlouhá 207 (P.O.BOX 92), Slušovice, 76315
(510) (9) nenahrané a nahrané nosiče zvuku nebo zvukově obrazových záznamů - CD, MC, DVD, videokazety, minidisky, videoklipy; (41) lektorská činnost, pořádání a zprostředkování společenských, sportovních, zábavných, soutěžních a vzdělávacích akcí, umělecký, pořadů a vystoupení, vydavatelská a nakladatelská činnost v oblasti knih, učebnic, učebních textů, učebních pomůcek, hudební tvorby a časopisů, vzdělávání, vzdělávací metoda, výuková metoda, metodika čtení, technika čtení, metodika výuky čtení, vzdělávání, vzdělávací metoda, výuková metoda, náprava vad řeči, metodika čtení, technika čtení, metodika výuky čtení reedukace čtení; (44) náprava vad řeči.

(511) 9, 41, 44
(210) O-425407

(111) **278089**
(220) 27.04.2005
(151) 23.01.2006
(540)



(730) **TV PRODUCTS CZ s.r.o.**, Rybná 669/4, Praha 1, 11000, CZ
(740) ŠTROS & KUSÁK advokátní a patentová kancelář, JUDr. David Štros, Národní 32, Praha 1, 11000
(510) (28) vánoční stromečky umělé, ozdoby na vánoční stromečky, jako vánoční řetězy, věnce, svíčky na svíčky pro vánoční stromečky, hry, tělocvičné a sportovní nářadí, jako míče hrací fotbalové, volejbalové, basketbalové, tenisové, míčky na stolní tenis, squash, badmintonové, rakety a páčky tenisové, na stolní tenis, badmintonové, squashové, chrániče loketní, kolenní a holenní (jako sportovní potřeby), míčky na hraní, rybářské náčiní, návnady pro rybáře, nářadí pro zimní sporty, nářadí pro sportovní hry, výrobky plážové a koupací - v rámci této třídy, jako plavecké a potápěčské ploutve, vábničky, potřeby pro gymnastiku a sport, zejména pak přístroje, zařízení a potřeby pro tělesnou kulturu, léčebnou gymnastiku, regeneraci a rekonvalescenci, potřeby, přístroje a nástroje pro gymnastiku, cvičení a sport; (35) pořádání výstav k obchodním a reklamním účelům, činnost reklamní a inzertní, televizní reklama - teleshopping, zprostředkovatelská činnost v oblasti velkoobchodu a zásilkového obchodu, zprostředkovatelské obchodní služby, průzkum a analýzy trhů, kopírování dokumentů, distribuce zboží k reklamním účelům, aranžérství - aranžování výkladů, marketing, automatizované zpracování dat, pomoc při řízení obchodní činnosti, obchodní administrativa, kancelářské práce; (38) rozhlasové a televizní vysílání,

doručování dopisů - v rámci této třídy, provozování spojových sítí, telegrafní služby, přenos zvuku a obrazu pomocí satelitu, výměna, šíření a nebo získávání zpráv a informací včetně doprovodného zvuku, šíření elektronických časopisů, informací, elektronických periodik, knih v elektronické podobě, audio nebo audiovizuálních děl prostřednictvím informační nebo datové nebo elektronické nebo komunikační nebo telekomunikační nebo počítačové sítě, zejména Internetu, pomocí satelitů, služby na Internetu, vysílání, shromažďování a předávání dat a informací elektronicky, počítačovými, kabelovými, rozhlasovými a dálkopisnými prostředky, elektronickou poštou, prostředky satelitní komunikace.

(511) 28, 35, 38
(210) O-425760

(111) **278157**
(220) 30.05.2005
(151) 23.01.2006
(540)



(730) **VELEBNÝ & FAM s. r. o.**, J. Nygrína 334, Ústí nad Orlicí, 56201, CZ
(740) Patentová a známková kancelář, Ing. Jaromír Příkryl, Včelín 1161, Hulín, 76824
(510) (6) podstavce z kovu nebo litiny k žerdím vlajek a praporů, kovové žerdě k vlajkám a praporům; (20) žerdě k vlajkám a praporům nekovové; (24) vlajky a prapory, vyšívané vlajky a prapory, tkaniny a textilní výrobky v rámci této třídy; (26) veškeré výšivky a nášivky; (35) reklamní činnost a marketing, zprostředkovatelská činnost v oblasti obchodu; (37) údržba a oprava vlajek a praporů, medailí, vyznamenání a ocenění; (40) umělecko-řemeslné zpracování kovů a dřeva, řemeslné zpracování textilií; (42) návrhy a grafické služby všeho druhu, grafické návrhy grafických listů, návrhy zejména v oblasti vlajek, praporů, pamětních medailí, vyznamenání a ocenění, heraldické zpracování znaků a vexiologické zpracování vlajek obcí a měst.
(511) 6, 20, 24, 26, 35, 37, 40, 42
(210) O-426807

(111) **278595**
(220) 25.04.2005
(151) 23.02.2006
(540)

Nation 2 Nation

(730) **ESN VŠE Praha - Buddy System, z.s.**, náměstí Winstona Churchilla, Vysoká škola ekonomická 4/1938, Praha 3, 13067, CZ
(510) (39) služby v oblasti cestování a turistiky, zejména organizování exkurzí a zájezdů, distribuce tiskovin, konzultační činnost a poradenská činnost v oblasti cestovního ruchu; (41) kulturní, zábavná a sportovní činnost, zejména pořádání diskoték, party, plesů, soutěží, promítání filmů, výchovná a vzdělávací činnost, semináře, školení, konference, jazykové kurzy, nakladatelská a vydavatelská činnost, předprodej vstupenek, překladatelské a tlumočnické práce, fotografování; (43) služby spojené s ubytováním a stravováním, zásobování, catering, bary, hostinská činnost, poradenské a konzultační služby vztahující se k těmto činnostem.
(511) 39, 41, 43
(210) O-425679

(111) **278600**
(220) 27.04.2005
(151) 23.02.2006
(540)



(730) **SYNOT REAL ESTATE, k.s.**, Sokolovská 541, Praha 8-Libeň, 18000, CZ
(740) Václav Müller, patentový zástupce, Filipova 2016, Praha 4, 14800
(510) (39) provozování cestovní kanceláře, rozvoz a distribuce hotových jídel a pokrmů, balení potravin; (41) služby v oblasti zábavy, sportovní a kulturní aktivity, pořádání školení, předškolní vzdělávání a doškolování, nakladatelská a vydavatelská činnost; (43) ubytovací služby, provozování hostinských činností, restaurace, bary, snack bary, cafeterie, motoresty, hostince, kantýny, závodní jídelny, menzy, rychlá občerstvení, catering (hromadné dodávání hotových jídel, nápojů do restaurací, jídelen, zajištění stravování při společenských akcích) a služby spojené s nákupem a obstaráváním potravin, nápojů a občerstvení, pohostinství, hotelové služby, příprava jídel, společné stravování, podávání jídel a nápojů, příprava jídel a nápojů ke spotřebě, zejména steaků a zeleninových a ovocných salátů, poskytování a obstarávání jídla a nápojů, služby zajišťující stravování a dočasné ubytování, automat pro občerstvení, pronájem jednacích místností, provoz kempu, rezervace pobytů, zásobování, půjčování restauračního zařízení.
(511) 39, 41, 43
(210) O-425759

(111) **278663**
(220) 31.05.2005
(151) 23.02.2006
(540)

REGINA COELI

(730) **Oulehla Luboš Ing.**, Nové Bránice 39, Nové Bránice, 66464, CZ
(740) Ing. Jiří Malůšek, Mendlovo nám. 1a, Brno, 60300
(510) (16) papírové reklamní předměty, papírové etikety, papírové tašky, umělohmotné tašky, viněty, plakáty, účtenky, papírové visačky, papírové ubrousky, psací potřeby, papírové obaly na lahve, samolepky, katalogy, reklamní a ozdobné předměty v jiné třídě neuvedené; (33) víno; (40) zpracování vína, zejména vinných hroznů a ovoce.
(511) 16, 33, 40
(210) O-426854

(111) **278868**
(220) 14.07.2005
(151) 23.02.2006
(540)

Pet Star

(730) **Sedlecký kaolin a.s.**, Božičany 167, Božičany, 36226, CZ
(740) Ing. Pavel Reichel, Lopatecká 14, Praha 4, 14700
(510) (31) stelivo pro zvířata, zejména přírodní stelivo pro domácí zvířata, absorpční stelivo pro domácí zvířata, hygienické absorpční stelivo pro domácí zvířata, voňavé stelivo pro domácí zvířata, přírodní stelivo pro domácí zvířata na bázi bentonitu, hrudkující stelivo pro domácí zvířata.
(511) 31
(210) O-428125

(111) **278869**
(220) 14.07.2005
(151) 23.02.2006
(540)



(730) **Sedlecký kaolin a.s.**, Božičany 167, Božičany, 36226, CZ
(740) Ing. Pavel Reichel, Lopatecká 14, Praha 4, 14700
(510) (31) stelivo pro zvířata, zejména přírodní stelivo pro domácí zvířata, absorpční stelivo pro domácí zvířata, hygienické absorpční stelivo pro domácí zvířata, voňavé stelivo pro domácí zvířata, přírodní stelivo pro domácí zvířata na bázi bentonitu, hrudkující stelivo pro domácí zvířata.
(511) 31
(210) O-428126

(111) **279143**
(220) 17.08.2005
(151) 13.03.2006
(540)



(730) **Crocodile ČR, spol. s r. o.**, Poděbradská 88/55, Praha 9, 19800, CZ
(740) Václav Müller, patentový zástupce, Filipova 2016, Praha 4, 14800
(510) (5) výrobky dietetické pro léčebné účely, potraviny pro děti, batolata a nemocné, potravinové přípravky a doplňky všeho druhu, jako posilující poživatiny, vitamínové přípravky, poživatiny pro doplnění redukčních diet nebo přípravků pro hubnutí, vše s léčebnými účinky, přípravky s léčebnými účinky obsahující biochemické katalyzátory, zejména pro fyzicky aktivní osoby, rekonvalescenty a nemocné, vše výše uvedené určené k léčebným účelům, desinfekční prostředky, WC deodoranty, WC osvěžovače, WC gely, prostředky k ničení plevele a k hubení živočišných škůdců, přípravky zvěrolékařské, diabetické přípravky pro léčebné účely; (29) smažené potraviny jako smažené řízky, karbanátky, sekaná (vše čerstvé, chlazené a mražené), salám, bramborové lupínky, bujón, vývar, přípravky na bujóny, čočka konzervovaná, drůbež (neživá), dřev (ovocná), džemy, fazole konzervované, hrách konzervovaný, hranolky bramborové, humři (neživí), huspeniny, játra, játrová paštika, jedlé oleje, jedlé tuky, jelita, tlačenka, jogurt, kaviár, kefir, klobásy, párky, koncentráty bujónové, koncentráty, vývary, koncentrované vývary, konzervy masové, konzervy rybí, konzervy zeleninové, korýši (s výjimkou živých), krevety (neživé), krokety, kysané zelí, langusty neživé, lanýže konzervované, losos, margarín, marmeláda, máslo, maso, maso konzervované, měkkýši (neživí), mléko, mléčné výrobky, mražené ovoce, mušle (neživé), nakládaná zelenina, nasolené potraviny, olivový olej, ovoce konzervované, ovoce zavažené, ovoce kandované, ovocné saláty, rybí plátky, polévky, přípravky pro výrobu polévek, potraviny solené, potraviny z ryb, přislažované ovoce, raci (s výjimkou živých), rajčatová šťáva na vaření, rajčatový protlak, ryby konzervované, potravinářské výrobky z ryb, ryby solené, ryby ve slaném nálevu, ryby s výjimkou živých, řepkový olej jedlý, saláty ovocné, saláty

zeleninové, sardinky, slanečky, sledi, slanina, slunečnicový olej jedlý, smetana, sumýši (neživí), sušené ovoce, sýry, šlehačka, šťavy zeleninové na vaření, šunka, tofu, tukové pomazánky na chléb, tuky jedlé, tuňák, ústřice s výjimkou živých, uzeniny, vejce, vepřové maso, vepřové sádlo, vnitřnosti, droby, držky, výtazky masové, zelenina v pikantním nálevu, zvěřina, žampiony konzervované, želatina, mražená zelenina, zelenina sušená; (30) pečivo s masovou náplní, pirožky s masem, popcorn (vločky obilné), obložené/plněné bagety, hamburgery čerstvé, chlazené, mražené, cukr, cukroví, cukrovinky, čaj, čokoláda, dorty, hořčice, housky, chléb, jemné pečivo, jogurtová zmrzlina, kakao, kakaové nápoje, karamely, káva, kečup, keksy, koláče, koření, kreky, krupice, kuchyňská sůl, kvasnice, droždí v tabletách k nelékařským účelům, kypřicí prášek, led přírodní nebo umělý, led pro osvěžení, listové těsto, majonéza a majonézové saláty, dresinky, makaróny, mandlové těsto, marcipán, marinády (chutlivé přísady), máslové tukové těsto, látky na zjemnění masa pro domácnost, masové paštiky zapečené v těstě, masové pirožky zapečené v těstě, med, medovníky, perníky, mouka potravinářská a výrobky z mouky, müsli, müsli tyčinky, corn-flakes, nápoje čokoládové, kakaové, kávové, přísady do nápojů, nekynutý chléb, nudle, ocet, oplatky, ovesná kaše, potraviny na bázi ovesa, ovesné vločky, ozdoby na dorty jedlé, palačinky a pizzy čerstvé, chlazené a mražené, pralinky, přísady do zmrzlin, pudinky, rajčatová omáčka, ravioli, rohlíky, rýže a výrobky z rýže, rýžové koláčky, rýžové saláty, těstovinové saláty, obložené/plněné sendviče čerstvé, chlazené, mražené, suchary, kuchyňská sůl, sušenky, biskvity, šerbet, přípravky na ztužení šlehačky, špagety, šťavy s výjimkou dresinků, těsta, těstoviny, vlasové nudle, vločky, zákusky, zálivky na ochucení, zmrzlina, zmrzlinové poháry, želé ovocné, žemle, knedlíky, sójová mouka, masové šťavy (omáčky), koblíhy, plněné brambory; (32) piva všeho druhu, vody minerální a šumivé a jiné nealkoholické nápoje, sirupy a jiné přípravky k přípravě nápojů, ovocné šťavy a nápoje z ovocných šťáv; (43) restaurace, restaurace samoobslužné, restaurace podávající pokrmy přes ulici, příprava lahudek, služby poskytované v restauracích a jiných zařízeních podávající pokrmy a nápoje připravené ke konzumaci, jakož i při prodeji nabízení pokrmových specialit.

(511) 5, 29, 30, 32, 43
(210) O-429045

(111) **279229**
(220) 11.04.2005
(151) 22.03.2006
(540)



(730) **LAGARDERE ACTIVE BROADCAST**, 1 Rue du Tenao Roc Fleuri, 98 000 Monte Carlo, MC
(740) Čermák Hořejš Myslíl a spol., JUDr. Karel Čermák, advokát, Národní třída 32, Praha 1, 11000
(510) (35) reklama, obchodní management, obchodní správa, distribuce letáků a vzorků, služby předplacení novin pro jiné, obchodní poradenství, informace, organizování výstav pro komerční účely nebo pro účely reklamy, reklamní management, pronájem reklamního prostoru, rádiová a televizní reklama, reklamní sponzorství; (38) telekomunikace, tiskové a informační agentury, komunikace prostřednictvím a/nebo mezi počítači a počítačovými terminály, rádiové vysílání, komunikace prostřednictvím telefonu, rádiové přenosy, televizní přenosy, vysílání rádiových a televizních programů, elektronická pošta, služby přenosu dat, komunikace (přenos) za použití všech druhů médií, včetně Internetu; (41) zábava, kulturní akce, editování knih, časopisů, produkce show, filmů, divadelní společnosti, pronájem filmů a zvukových záznamů, produkce video filmů, služby diskoték, rádiová a televizní zábava, produkce rádiových a televizních programů, hudebních hal, příprava vzdělávacích a zábavních soutěží.

(511) 35, 38, 41
(210) O-425162

(111) **279313**
(220) 08.06.2005
(151) 22.03.2006
(540)



(730) **AGENTURA PRO PODPORU PODNIKÁNÍ A INVESTIC CZECHINVEST**, Štěpánská 15, Praha 2, 12000, CZ
(740) PROPATENT, JUDr. Matěj Sedláček, Pod Pekařkou 1, Praha 4, 14700
(510) (9) data, databáze a jiné informační produkty na nosičích dat a v elektronických datových, informačních, telekomunikačních sítích všeho druhu, multimediální informační katalogy a prezentace, elektronické publikace, software; (16) papír a výrobky z papíru, periodické a neperiodické publikace, tiskoviny, odborné publikace, brožury, fotografie, knihy, letáky, plakáty, pozvánky, vizitky, časopisy, informační materiály; (35) propagační a reklamní činnost, pomoc při řízení obchodní činnosti, obchodní poradenské služby, ekonomické poradenství, zpracování informací, průzkumy trhu, znalecké posudky, vedení databází a jiných záznamů o obchodních kontaktech, konzultace v oblasti obchodu a ekonomiky, zprostředkování obchodu, informační kancelář, reklamní a inzertní činnost, propagace, marketing, pomoc při podnikání, poradenství týkající se organizace a podnikání, podnikatelské informace, účetnictví, distribuce propagačních tiskovin, plánování obchodních a propagačních akcí, ověřování obchodních transakcí, potvrzování uskutečnění obchodních transakcí, poskytování informací a informačních produktů reklamního nebo komerčního charakteru, zprostředkovatelská činnost v oblasti komerční, merchandising, pronájem reklamních míst, ekonomické poradenství, zprostředkování ekonomického poradenství, výstavní činnost komerční, organizace pracovních setkání ekonomických subjektů za účelem navázání obchodních kontaktů; (36) finanční poradenství, finanční analýzy, kalkulace a zpracování projektů na kapitálové investování, expertní služby v oblasti pojištění a garancí v investiční oblasti, zprostředkování v oblasti finančních služeb, poskytování informací z oblasti finančních služeb, poradenství v oblasti finančních služeb, konzultace v oblasti finančních služeb, zprostředkování poradenství a konzultací v oblasti finančních služeb, organizace setkání za účelem získání či zprostředkování finančních zdrojů, finanční informace; (41) školicí, vzdělávací a konzultační činnost, vydavatelská a nakladatelská činnost především v oblasti obchodních publikací, brožur a příruček pro investory, a to i v různých jazykových mutacích, publikační činnost, organizování a vedení konferencí, kongresů, seminářů, školení, odborných stáží, organizování kulturních nebo vzdělávacích akcí, pořádání pracovních setkání, provádění odborných zkoušek, provádění speciálních zkoušek, knihovny, sportovní aktivity, organizování plesů, zajišťování kontaktů s třetími osobami ve výše uvedených činnostech; (42) právní služby, odborné a znalecké posudky, tvorba softwaru, tvorba webových stránek na internetu.
(511) 9, 16, 35, 36, 41, 42
(210) O-427186

(111) **279575**
(220) 17.08.2005
(151) 22.03.2006
(540)

KINETON

(730) **KS HOLDING s.r.o.**, Újezd 450/40, Praha - Malá Strana, 11800, CZ
(740) Ing. Jiří Dohnal, Nedbalova 29, Brno, 62300
(510) (1) průmyslová pojidla a lepidla včetně na bázi polyuretanu, zejména pro účely výstavby a rekonstrukce sportovních drah, například drah atletických, volejbalových či tenisových kurtů apod.; (17) kaučuk, gutaperča, guma, slída, výrobky a polotovary z těchto materiálů, pokud nejsou obsaženy v jiných třídách, výrobky a polotovary z plastických hmot, zejména na bázi polyuretanu, jako například fyzikálně a/nebo chemicky upravitelný sypký zrnitý materiál, jakož i jeho drtě a granuláty volitelného tvaru a velikostí, zejména pro účely výstavby a rekonstrukce sportovních drah, například drah atletických, volejbalových či tenisových kurtů apod., fólie, tabule, desky a tyče, jakož i spojovací prostředky rozzebíratelného i nerozzebíratelného spojení, těsnící materiály, ucpávky a izolace tepelné, elektrické nebo zvukové, ohebné nekovové trubky a hadice; (19) stavební materiály nekovové, včetně polozpracovaného řeziva, například na trámy, prkna, dřevěné panely, překližky, panely betonové, cihly, tvárnice a dlaždice, střešní krytina, jakož i střešní tašky, skleněné cihly, přírodní kámen, umělý kámen, cement, vápno, malta, jakož i suché maltové a omítkové směsi, sádra, šterk, drtě, antuka, kameninové a cementové roury, stavební materiál pro stavbu cest, zejména sportovních drah, asfalt, smůla, živice, neohebné trubky nekovové pro stavebnictví, přenosné konstrukce nekovové, přenosné domy, stavební sklo, skleněné kostky a dlaždice; (37) stavby a opravy, montážní, servisní a opravárenská činnost v uvedených oborech, jakož i technický dozor, zejména výkonná činnost při výstavbě a rekonstrukci sportovních drah a areálů pro sportovní a zábavní účely.
(511) 1, 17, 19, 37
(210) O-429015

(111) **279729**
(220) 07.09.2005
(151) 22.03.2006
(540)



(730) **SYNOT REAL ESTATE, k.s.**, Sokolovská 541, Praha 8-Libeň, 18000, CZ
(740) Václav Müller, patentový zástupce, Filipova 2016, Praha 4, 14800
(510) (33) alkoholické nápoje (s výjimkou pív), sekty, šumivá vína, ovocná šumivá vína, jahodová šumivá vína, nápoje podobné šumivému vínu, vína, perlivá vína, nápoje s obsahem vína, koktejly a aperitivy na lihovinovém nebo vinném základě; (35) zprostředkování v oblasti obchodu a obchodních služeb, realitní činnost, marketing, obstaravatelská a zprostředkovatelská služba v rámci propagace, reklamy, obchodní činnosti a kancelářských prací, účetnictví, zpracování počítačových dat a spravování databází, marketingové služby v oblasti správy nemovitostí, logistiky, obchodní administrativa a kancelářské práce, aranžérství a průzkum trhu v souvislosti s uvedenými výrobky a službami pro jiné firmy a zákazníky, rozesílání prospektů, pořizování informačních tiskovin, účetní služby, poradenské komerční služby, inzertní činnost, poskytování pomoci při provozu obchodu, včetně zprostředkování obchodních a souvisejících obchodně personálních záležitostí, kontrola, vedení, vypracování statistických přehledů, poradenství v oblasti organizace a ekonomiky podnikání, poradenské služby při výběru zaměstnání, organizování výstav a veletrhů k reklamním a obchodním účelům, provádění aukcí a dražeb, pronájem kancelářských strojů a zařízení, distribuce zboží k reklamním účelům, vykonávání administrativních prací

pomocí výpočetní techniky, zprostředkování nákupu a prodeje v oblasti výpočetní techniky (hardware i software), kopírování nebo rozmnožování dokumentů a dokladů, příprava a vyhotovení daňových přiznání, pronájem reklamních ploch, půjčování fotokopírovacích strojů, revize účtů (audit), pomoc při celním řízení - v rámci této třídy, zajištění reklamy za účelem prezentace podnikatelů v oblasti vnitrostátní a mezinárodní dopravy, přepravy, zasilatelství a skladištních zařízení, pronájem prodejních automatů; (43) ubytovací služby, provozování hostinských činností, restaurace, bary, snack bary, cafeterie, motoresty, hostince, kantýny, závodní jídelny, menzy, rychlá občerstvení, catering (hromadné dodávání hotových jídel, nápojů do restaurací, jídelen, zajištění stravování při společenských akcích) a služby spojené s nákupem a obstaráváním potravin, nápojů a občerstvení - v rámci této třídy, pohostinství, hotelové služby, příprava jídel, společné stravování, podávání jídel a nápojů, příprava jídel a nápojů ke spotřebě, zejména steaků a zeleninových a ovocných salátů, poskytování a obstarávání jídla a nápojů, služby zajišťující stravování a dočasné ubytování, automat pro občerstvení, pronájem jednacích místností, provoz kempu, rezervace pobytů, zásobování, půjčování restauračního zařízení.

(511) 33, 35, 43
(210) O-429613

(111) **279829**
(220) 23.09.2005
(151) 22.03.2006
(540)



(730) **ORAX, s.r.o.**, Čejkovic 4, Brno, 62800, CZ
(740) Ing. Jirí Malůšek, Mendlovo nám. 1a, Brno, 60300
(510) (9) systémový software, aplikační a ostatní počítačový software, informační a databázové systémy, kabeláží systémy počítačových sítí, výpočetní technika všeho druhu včetně periferních zařízení a komunikačních zařízení, kancelářská a telekomunikační technika všeho druhu, včetně interface pro spojení s výpočetní technikou, telefony, počítače-hardware, příslušenství k počítačům, počítačové doplňky a počítačové součástky, elektrotechnické přístroje, strojně čitelné nosiče informací, nosiče dat, nosiče zvukových a obrazových nahrávek; (16) manuály a návody pro použití softwaru; (28) všechny druhy her a hraček, včetně her elektronických; (35) zprostředkování obchodu s výše uvedenými výrobky, propagační činnost, reklama, poskytování obchodních informací a služeb pomocí Internetu, zprostředkování internetového obchodu, prezentace uživatelů na stránkách World Wide Web v počítačové síti Internet, systemizace informací do počítačových databází, automatizované zpracování dat; (37) montáže, opravy, servis elektronických zařízení, kancelářské, telekomunikační a výpočetní techniky; (41) vydávání on-line návodů na hry, popisy her, poskytování diskuse uživatelů kolem her, poskytování (on-line) počítačových her z počítačových sítí, výchovná činnost, pořádání školení; (42) tvorba a pronájem software, služby poskytované v souvislosti se zaváděním a používáním software, poradenská činnost v oblasti výpočetní techniky, analýzy počítačových sítí, programování internetových databázových systémů a internetových aplikací, tvorba a údržba webových stránek.

(511) 9, 16, 28, 35, 37, 41, 42
(210) O-430075

(111) **279851**
(220) 27.09.2005
(151) 22.03.2006
(540)



(730) **FRAMAL s.r.o.**, Hovorčovice 195, Hovorčovice, Praha - východ, 25064, CZ
(510) (37) dokončovací stavební práce, zejména štukování, sádrování, malování a natírání interiérů a exteriérů, tapetování.
(511) 37
(210) O-430144

(111) **280029**
(220) 05.05.2005
(151) 19.04.2006
(540)



(730) **ČESKÁ ORTHODONTICKÁ SPOLEČNOST**, Karlovo náměstí 32, Praha 2, 12000, CZ
(510) (16) časopis (periodikum); (41) vydavatelství a nakladatelství, informace o výchově a vzdělávání, cvičení, elektronické publikování, knihy (vydávání), kolokvium (organizování a vedení), konference (organizování a vedení), kongresy (organizování a vedení), kurzy korespondenční, organizování a vedení seminářů, organizování a vedení symposií, organizování kulturních nebo vzdělávacích výstav, organizování soutěží (vzdělávacích nebo zábavných), pořádání a řízení pracovních setkání (školení), poskytování on-line elektronických publikací, překladatelské služby, školení, vyučování, vydávání elektronických knih a časopisů on-line, vydávání textů, zkoušení, přezkoušení; (42) expertizy, pronájem software, pronájem počítačů, webové stránky (tvorba a správa), zkoušky materiálů.
(511) 16, 41, 42
(210) O-426092

(111) **280031**
(220) 09.05.2005
(151) 19.04.2006
(540)



(730) **IZOLACE HK s.r.o.**, Vážní 953, Hradec Králové, 50003, CZ
(510) (37) stavebnictví.
(511) 37
(210) O-426166

(111) **280057**
(220) 06.06.2005
(151) 19.04.2006
(540)



(730) **Espresso Professional, s.r.o.**, Vorašská 2075/6, Praha 4 - Modřany, 14300, CZ
(740) Jirí Eřmert, patentový zástupce, Družstevní 1424/12, Říčany, 25101
(510) (29) maso, ryby, drůbež, zvěřina, měkkýši a korýši neživí, výrobky z masa, ryb, drůbeže, zvěřiny, měkkýšů a korýšů a ostatních plodů moře, masové výtažky, konzervy a polokonzervy, chlazené, mražené polotovary z masa, ryb, drůbeže, zvěřiny, měkkýšů a korýšů a ostatních plodů moře, uzeniny, sušené a vařené ovoce, konzervované houby, naložená ptačí vajíčka, naložené byliny, konzervované maso, naložené maso, jiné masové výrobky, jako např. husí a kachní krev a játra, sádlo a výrobky ze sádla, masové náplně a směsi pro přípravu jídel, včetně instantních, masové pomazánky, huspeniny a pasty, jídla v sáčku (skládající se z uvedených výrobků), hotová jídla nebo polotovary a pomazánky, skládající se převážně z uvedeného zboží, včetně chlazených a mražených, ovocné a zeleninové saláty; (31) plody, zelenina včetně bambusových výhonků, sladké brambory, exotické jedlé rostliny; (39) doprava a skladování těchto výrobků.
(511) 29, 31, 39
(210) O-427040

(111) **280058**
(220) 06.06.2005
(151) 19.04.2006
(540)



(730) **Autobox BMC, s.r.o.**, U Trojice 568, Pardubice, 53006, CZ
(510) (9) publikace v elektronické podobě; (16) tiskárenské výrobky, katalogy, reklamní materiály; (35) propagační činnost, reklama, pomoc při řízení obchodní činnosti, obchodní administrativa, kancelářské práce, vydávání reklamních textů; (38) šíření elektronických publikací po síti.
(511) 9, 16, 35, 38
(210) O-427042

(111) **280280**
(220) 02.09.2005
(151) 19.04.2006
(540)



(730) **UNIGEO a.s.**, Místecká 258, Ostrava - Hrabová, 72002, CZ
(740) PROPATENT, Ing. Vlasta Sedláčková, Pod Pekařkou 1, Praha 4, 14700
(510) (37) provádění inženýrských a průmyslových staveb, stavba strojů s hydraulickým a mechanickým pohonem, sanační a asanační práce, hornická činnost a činnost hornickým způsobem, vrtné a zemní práce, poradenská a konzultační činnost v hornictví a stavebnictví; (40) kovoobrábění, zámečnictví, likvidace a recyklace odpadů, spalování a zpracování odpadů; (42) laboratorní činnost - technické testování a analýzy, geotechnické práce, provádění projektování a vyhodnocování geologických a hornických prací, posuzování vlivů na životní prostředí, měření emisí a imisí, hydrogeologický a inženýrsko-geologický průzkum za účelem získání doplňujících údajů pro dokumentaci staveb, provádění kontroly, zejména útlumových programů v hornictví ČR, projektová činnost v investiční výstavbě, poradenská, konzultační a posudková činnost v geologii, ekologii a strojírenství.
(511) 37, 40, 42
(210) O-429511

(111) **280328**
(220) 16.09.2005
(151) 19.04.2006
(540)



(730) **Global Payments Europe, s.r.o.**, V Olšinách 80/626, Praha 10, Strašnice, 10000, CZ
(740) Advokátní kancelář Pokorný, Wagner & partneři, s.r.o., JUDr. Richard Wagner, společník a jednatel, Karolíny Světlé 301/8, Praha 1, 11000
(510) (9) bankomaty, programy, výpočetní technika, elektronická zařízení, software na nosičích; (16) manuály; (35) automatizované zpracování dat, poradenská činnost v oboru řídicích a informačních systémů, činnost organizačních a ekonomických poradců; (36) zprostředkování služeb v oblasti bezhotovostního platebního styku, pronájem / leasing/ bankomatů; (37) zřizování, montáž, servis a údržba telekomunikačních zařízení, instalace a opravy elektronických zařízení; (38) poskytování neveřejných datových telekomunikačních služeb; (41) výuka v oboru řídicích a informačních systémů; (42) programování, tvorba software.
(511) 9, 16, 35, 36, 37, 38, 41, 42
(210) O-429896

(111) **280809**
(220) 15.11.2005
(151) 19.04.2006
(540)

Big Box

(730) **Big Box Horní Počernice s.r.o.**, Malé náměstí 144/1, Praha 1 - Staré Město, 11000, CZ
(740) Traplová Hadr Kubát, advokátní a patentová kancelář, Mgr. Jana Šuranová Traplová, Přístavní 24, Praha 7, 17000
(510) (35) propagační činnost, reklama, zprostředkování obchodu, obchodní administrativa, kancelářské práce; (36) služby finanční, služby peněžní, služby nemovitostní, pojištění; (39) doprava, balení a skladování zboží, organizování cest.
(511) 35, 36, 39
(210) O-431476

(111) **280810**
(220) 15.11.2005
(151) 19.04.2006
(540)

Flow Fund

(730) **Flow East a.s.**, Malé náměstí 144/1, Praha 1, Staré Město, 11000, CZ
(740) Traplová Hadr Kubát, advokátní a patentová kancelář, Mgr. Jana Šuranová Traplová, Přístavní 24, Praha 7, 17000
(510) (35) propagační činnost, reklama, zprostředkování obchodu, obchodní administrativa, kancelářské práce; (36) služby finanční, služby peněžní, služby nemovitostní, pojištění; (39) doprava, balení a skladování zboží, organizování cest.
(511) 35, 36, 39
(210) O-431477

(111) **280971**
(220) 15.03.2005
(151) 24.05.2006
(540)

MIX & FIX

(730) **TV PRODUCTS CZ, s.r.o.**, Rybná 669/4, Praha 1, 11000, CZ
(740) ŠTROS & KUSÁK advokátní a patentová kancelář, JUDr. David Štros, Národní 32, Praha 1, 11000
(510) (17) tmely, těsnící tmely; (35) pořádání výstav k obchodním a reklamním účelům, činnost reklamní a inzertní, televizní reklama - teleshopping, zprostředkovatelská činnost v oblasti velkoobchodu a zásilkového obchodu, zprostředkovatelské obchodní služby, průzkum a analýzy trhu, kopírování dokumentů, distribuce zboží k reklamním účelům, aranžérství - aranžování.
(511) 17, 35
(210) O-424256

(111) **280981**
(220) 16.04.2005
(151) 24.05.2006
(540)

SPLÝVAVÉ ČTENÍ

(730) **Navrátilová Mária PaedDr.**, Klášterec nad Orlicí 202, Klášterec nad Orlicí, 56182, CZ
(740) Ing. Zdeněk Kučera, Dlouhá 207 (P.O. Box 92), Slušovice, 76315
(510) (9) nenahrané a nahrané nosiče zvuku nebo zvukově obrazových záznamů - CD, MC, DVD, videokazety, minidisky, videoklipy; (41) lektorská činnost, pořádání a zprostředkování společenských, sportovních, zábavných, soutěžních a vzdělávacích akcí, umělecký, pořadů a vystoupení, vydavatelská a nakladatelská činnost v oblasti knih, učebnic, učebních textů, učebních pomůcek, hudební tvorby a časopisů, vzdělávání, vzdělávací metoda, výuková metoda, reedukace čtení, metodika čtení, technika čtení, metodika výuky čtení; (44) náprava vad řeči.
(511) 9, 41, 44
(210) O-425406

(111) **281819**
(220) 09.09.2005
(151) 26.06.2006
(540)



(730) **Komerční banka, a.s.**, Na Příkopě 33/969, Praha 1, 11407, CZ
(510) 9) speciální platební karty s magnetickým čipem, speciální platební karty bez magnetického čipu, ovládací a přístupové karty pro provádění obchodních transakcí pomocí výpočetní techniky a internetu; (16) papírové nosiče informací zejména tiskoviny, letáky, propagační materiály, plakáty, fotografie, psací a kancelářské potřeby, papírenské zboží; (35) inzertní, reklamní a propagační činnost, pomoc při řízení obchodní činnosti, obchodní administrativa, kancelářské práce, marketing; (36) služba finanční, peněžní, nemovitostní a pojišťovací, zejména přijímání vkladů od veřejnosti, poskytování úvěrů, investování do cenných papírů na vlastní účet, finanční pronájem (leasing), platební styk a zúčtování, vydávání platebních prostředků jako platebních karet, cestovních šeků, poskytování záruk, otevírání akreditivů, obstarávání inkasa, poskytování investičních služeb, obchodování na vlastní účet nebo na účet klienta s devizovými hodnotami a se zlatem, finanční makléřství, směnářská činnost (nákup devizových prostředků), výkon funkce depozitáře, poskytování bankovních informací, pronájem bezpečnostních schránek, vydávání hypotečních zástavních listů a činnosti, které přímo souvisejí s činnostmi výše uvedenými.

(511) 9, 16, 35, 36
(210) O-429672

(111) **281820**
(220) 09.09.2005
(151) 26.06.2006
(540)



(730) **Komerční banka, a.s.**, Na Příkopě 33/969, Praha 1, 11407, CZ
(510) 9) speciální platební karty s magnetickým čipem, speciální platební karty bez magnetického čipu, ovládací a přístupové karty pro provádění obchodních transakcí pomocí výpočetní techniky a internetu; (16) papírové nosiče informací zejména tiskoviny, letáky, propagační materiály, plakáty, fotografie, psací a kancelářské potřeby, papírenské zboží; (35) inzertní, reklamní a propagační činnost, pomoc při řízení obchodní činnosti, obchodní administrativa, kancelářské práce, marketing; (36) služba finanční, peněžní, nemovitostní a pojišťovací, zejména přijímání vkladů od veřejnosti, poskytování úvěrů, investování do cenných papírů na vlastní účet, finanční pronájem (leasing), platební styk a zúčtování, vydávání platebních prostředků jako platebních karet, cestovních šeků, poskytování záruk, otevírání akreditivů, obstarávání inkasa, poskytování investičních služeb, obchodování na vlastní účet nebo na účet klienta s devizovými hodnotami a se zlatem, finanční makléřství, směnárská činnost (nákup devizových prostředků), výkon funkce depozitáře, poskytování bankovních informací, pronájem bezpečnostních schránek, vydávání hypotečních zástavních listů a činnosti, které přímo souvisejí s činnostmi výše uvedenými.

(511) 9, 16, 35, 36
(210) O-429673

(111) **282020**
(220) 16.12.2005
(151) 26.06.2006
(540)

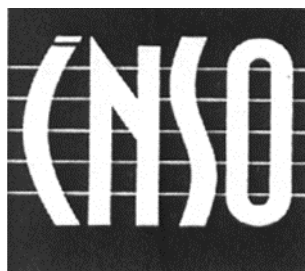

(730) **Jan Hasenöhrl**, Vinohradská 1420/33, Praha 2, 12000, CZ
(740) Mgr. Roman Fojtášek, advokát, Vinohradská 6, Praha 2, 12000
(510) (9) nahané i nenahané nosiče informací magnetické a elektronické, zejména zvukových, zvukově-obrazových a obrazových záznamů, multimediální aplikace, elektronické informační publikace, časopisy a periodika, počítačový software nahaný, přístroje pro reprodukci zvuku; (35) marketing a propagační činnost v oblasti kultury, obchodní poradenství v oboru nosičů informací, propagačních a nabídkových materiálů, včetně jejich rozšiřování, inzertní a propagační služby, pomoc při obchodním zastupování třetích subjektů; (41) pořádání a management koncertní a zábavní činnosti, zejména hudebních, hudebně-dramatických a

dramatických pořadů, např. muzikálů, koncertů a vystoupení, včetně uměleckých a zábavních soutěží, nahrávání zvukových a zvukově-obrazových záznamů, dabingu, tvorba rozhlasových a televizních pořadů, půjčování a pronájem nahrávacích studií a koncertních sálů, zvukových a obrazových nahrávacích zařízení, nahaných zvukových nosičů, zvukově-obrazových a obrazových záznamů, hudebních nástrojů, hudebnin a notového materiálu, agenturní a zprostředkovatelská činnost v oblasti kultury, výchovná činnost v oblasti kultury, služby nahrávacího studia, organizování a vedení odborných seminářů, konferencí a sympozií, odborná poradenská a konzultační činnost v oblasti kultury, zejména v oboru hudební, hudebně-dramatické a dramatické tvorby, zábavních pořadů, uměleckých a zábavních soutěží, hudebnin a zvukových a zvukově-obrazových záznamů.

(511) 9, 35, 41
(210) O-432507

(111) **282022**
(220) 16.12.2005
(151) 26.06.2006
(540)



(730) **Jan Hasenöhrl**, Vinohradská 1420/33, Praha 2, 12000, CZ
(740) Mgr. Roman Fojtášek, advokát, Vinohradská 6, Praha 2, 12000
(510) (9) nahané i nenahané nosiče informací magnetické a elektronické, zejména zvukových, zvukově-obrazových a obrazových záznamů, multimediální aplikace, elektronické informační publikace, časopisy a periodika, počítačový software nahaný, přístroje pro reprodukci zvuku; (35) marketing a propagační činnost v oblasti kultury, obchodní poradenství v oboru nosičů informací, propagačních a nabídkových materiálů, včetně jejich rozšiřování, inzertní a propagační služby, pomoc při obchodním zastupování třetích subjektů; (41) pořádání a management koncertní a zábavní činnosti, zejména hudebních, hudebně-dramatických a dramatických pořadů, např. muzikálů, koncertů a vystoupení, včetně uměleckých a zábavních soutěží, nahrávání zvukových a zvukově-obrazových záznamů, dabingu, tvorba rozhlasových a televizních pořadů, půjčování a pronájem nahrávacích studií a koncertních sálů, zvukových a obrazových nahrávacích zařízení, nahaných zvukových nosičů, zvukově-obrazových a obrazových záznamů, hudebních nástrojů, hudebnin a notového materiálu, agenturní a zprostředkovatelská činnost v oblasti kultury, výchovná činnost v oblasti kultury, služby nahrávacího studia, organizování a vedení odborných seminářů, konferencí a sympozií, odborná poradenská a konzultační činnost v oblasti kultury, zejména v oboru hudební, hudebně-dramatické a dramatické tvorby, zábavních pořadů, uměleckých a zábavních soutěží, hudebnin a zvukových a zvukově-obrazových záznamů.

(511) 9, 35, 41
(210) O-432509

(111) **282243**
(220) 29.04.2005
(151) 24.07.2006
(540)



- (730) **Hynek Pavel**, Lidická 394/49, Beroun, 26601, CZ
(510) (10) přístroje a nástroje chirurgické, zubní a veterinářské, umělé údy, oči a zuby, ortopedické potřeby, materiál na sešívání ran, vybavení mobilních nemocnic a klinik; (35) propagační činnost, reklama, pomoc při řízení obchodní činnosti, obchodní administrativa, kancelářské práce, obchodní konzultační činnost ve zdravotnictví a v oblasti zdravotnické techniky, činnost ekonomických a organizačních poradců, ekonomické kalkulace, zejména ve zdravotnictví, zprostředkovatelské, poradenské a konzultační služby v obchodních činnostech, poskytování informačně-ekonomických služeb v tuzemsku a zahraničí v oblasti zdravotnictví, zajišťování a zprostředkování personálního chodu zdravotnického zařízení; (36) pojištění, služby finanční, služby peněžní, služby nemovitostní, zprostředkovatelská činnost v oblasti investic, finanční rozvojová pomoc, zejména ve zdravotnictví, finanční poradenství, zprostředkování finančních operací, finanční podpora a pomoc při realizaci obecně prospěšných cílů v oblasti zdravotnické a lékařské péče, humanitárních akcí, organizování sbírek, charita, nadace, finanční zprostředkovatelství v oblasti zdravotnictví, leasingové služby, pronájmy, správa nemovitostí, zprostředkovatelské, poradenské a konzultační služby ve finančních záležitostech, zajišťování a zprostředkování finančního chodu zdravotnického zařízení; (39) logistická podpora, zvláště v oblasti zdravotnických projektů a rozvojové spolupráce v oblasti zdravotnictví; (41) výchova, vzdělávání, zábava, sportovní a kulturní aktivity, zejména vydavatelská a publikační činnost, pořádání odborných kurzů, školení a jiných vzdělávacích akcí, organizování a pořádání kulturních akcí; (42) poradenská činnost v oblasti zdravotnických projektů neinvestiční povahy, rozvojová pomoc - projekty, zejména ve zdravotnictví, projektování zdravotnických zařízení; (44) farmaceutické poradenství, nemocnice (služby), sanatoria, zotavovny, soukromé kliniky nebo sanatoria, zdravotní péče, zdravotnická střediska, provozování nemocnic, mobilních nemocnic a zdravotnických zařízení, rozvojová pomoc ve zdravotnictví - v rámci této třídy, lékařské ambulanční služby, služby lékařské a diagnostické, vytváření informačních a poradenských základů v oblasti zdravotnictví, klinické a pečovatelské služby, zajišťování a zprostředkování technického chodu zdravotnického zařízení.
(511) 10, 35, 36, 39, 41, 42, 44
(210) O-425866

(111) **282522**
(220) 28.12.2005
(151) 24.07.2006
(540)

EPSON
EXCEED YOUR VISION

- (730) **SEIKO EPSON KABUSHIKI KAISHA**, 4-1, Nishi-Shinjuku 2-chome, Shinjuku-ku, Tokyo, JP
(740) ZIVKO MIJATOVIĆ & PARTNERS s.r.o., Jugoslávských partyzánů 639/26, Praha 6, 16000
(510) (2) inkoustem naplněné kartridže pro tiskárny, naplněné tonerové kartridže pro tiskárny, kanadský balzám, přípravky na odstraňování tapet, kopal, sandarak, šelak, borový olej, damarová pryskyřice, mořidla, tmel, borový lep, ochranné prostředky na dřevo, barviva, pigmenty, barvy, tiskařské barvy, barvy (na malování obrázků), antikoroziní mazadla, neželezné kovy ve formě fólií nebo prášků pro malíře, dekoratéry, tiskaře a umělce, drahé kovy ve formě fólií nebo prášku pro malíře, dekoratéry, tiskaře nebo umělce; (9) systémy POS (elektronické systémy), tepelné tiskárny, maticové tiskárny, komplexní přístroje obsahující scannery, tiskárny a kopírky, tryskové tiskárny, laserové tiskárny, velkoformátové tiskárny, tiskárny, ruční terminály, displeje, displeje na bázi tekutých krystalů, projektory, televize, digitální kamery, video tiskárny, software, scannery, kompaktní displeje na bázi tekutých krystalů, magnety ze vzácných zemin, integrované obvody, vysoce integrované prvky, polovodičové paměti, diody, krystalické oscilátory, krystalické oscilátorové prostředky, elektronické součásti, ucpávky do uší (ochranný prostředek), zpracované sklo na optické čočky, elektrické obloukové svářečské stroje, tavicí-řezné stroje pro obrábění kovů, elektrické svářečské přístroje, ozonizátory, elektrolyzéry, prosvětlovače vajec, pokladny, počítač a třídící stroje na mince, provozní nahrávací stroje, kopírky, manuálně ovládané kalkulačky, kreslicí a rýsovací stroje, časově známkové stroje, časové nahrávače (nahrávací přístroje), děrovací stroje na karty, hlasovací stroje, fakturovací stroje, přístroje pro kontrolu orazitkované pošty, prodejní automaty (automatické distributory), výbava benzínových pump, závory na mince pro parkoviště, záchranné přístroje a vybavení, hasící přístroje, hubice pro požární hadice, sprinklery pro uhašení požáru, požární signalizace, signalizace úniku plynu, alarmy proti krádeži, ochranné přílby, železniční signální výbava, výstražné trojúhelníky pro vozidla, světelné nebo mechanické silniční značky, přístroje pro potápěče, přístroje pro arkádové videohry, elektrické automatické otvírače dveří, simulátory na trénování sportů, simulátory řízení vozidel, fyzikální nebo chemické přístroje a nástroje, kinematografické přístroje a nástroje, fotografické přístroje a nástroje, optické přístroje a nástroje, měřicí přístroje a nástroje, stroje a nástroje pro vedení nebo řízení elektrického proudu, rotační konvertory, fázový modifikátory, baterie, elektrické nebo magnetické měřicí přístroje a nástroje, elektrické dráty a kabely, elektrické domácí žehličky, elektrické kulmy, elektrické bzučáky, elektrické komunikační přístroje a nástroje, elektronické stroje, nástroje a jejich části, příslušenství včetně počítačových programů, magnetické jádra, odporové dráty, elektrody, požární čluny, požární stříkačky, zapalovače cigaret pro automobily, ochranné rukavice proti zranění, masky proti prachu, plynové masky, svářečské masky, ohnivzdorné oblečení, přístroje na videohry pro osobní použití, elektronické obvody a CD-ROMy s nahranými programy pro ovládané her používajících displeje na bázi tekutých krystalů, automaty na mince, váhové pásy, neoprénové oblečení, nafukovací plováky, ochranné helmy na sport, regulátory, nahrávky, metronomy, elektronické obvody a CD-ROMy s nahranými programy pro automatický provoz elektronických hudebních nástrojů, počítačové váhy, kinematografické filmy, diapositivní filmy a diapositivy, rámečky na diapositivy, nahrané video disky a pásy, elektronické publikace; (16) tiskařský papír, papír, tiskoviny, lepidla pro papírování nebo domácnost, pečutní vosk, tiskařské proložky, tiskařské typy, stroje na modrotisk, adresovací stroje, inkoustové pásy, pásy do psacího stroje, automatické razítkovací stroje, elektrické sešíváčky,

kancelářské stroje na lepení obálek, razítkovací stroje, kreslicí nástroje, kreslicí materiály, psací stroje, kontrolní psací stroje, rozmnožovací stroje, kopírovací stroje na tištěný text, skartovací stroje na papír, poštovní frankovací stroje, rotační duplikátory, značkovací šablony, elektrické stroje na ostření tužek, dekorátorské štětce, papírové dětské plenky, obalové krabice z papíru, balící fólie pro domácí použití, papírové tašky na odpadky, plastové tašky na odpadky, šablony pro šití šatů, krejčovská křída (steatit), papírové bannery, papírové vlaječky, domácí akvária a jejich doplňky, hygienický papír, papírové ubrousky, papírové prostírání, papírové ručníky, papírové kapesníky, zavazadlové nálepky, tištěná loterie (jiná než loterie na hrani), papírové ubrusy, papírenské zboží, kaligrafie a obrazy, fotografie, stojánky na fotografie, inkoust, inkoustové pásky, kazety s inkoustovými páskami pro tiskárny.

(511) 2, 9, 16
(210) O-432884

(111) **282869**
(220) 13.02.2006
(151) 24.07.2006
(540)

k.u. bar

(730) **KU International s.r.o.**, Rytířská 534/13, Praha 1 - Staré Město, 11000, CZ
(740) Ing. Michal Jupa, patentový zástupce, Na Baních 1385, Praha 5 - Zbraslav, 15600
(510) (43) služby zajišťující stravování a nápoje, hostinská činnost, provoz restaurace, kavárny, vinárny apod., služby zajišťující dočasné ubytování.
(511) 43
(210) O-434391

(111) **282995**
(220) 21.04.2005
(151) 24.08.2006
(540)

FINANČNÍ CENTRUM s. r. o.

(730) **FINANČNÍ CENTRUM, s. r. o.**, Sladkovského 383, Pardubice, 53002, CZ
(510) (35) obchodní činnost (pomoc při řízení-), obchodní činnost (služby, poradenství v-); (36) nemovitosti (obchodování s), nemovitosti (pronájem), nemovitosti (správa), nemovitosti (zprostředkování), byty (pronájem), finanční poradenství, finanční informace, informace o pojištění, konzultační služby, pojistky životní, poradenství v oblasti pojištění, pojištění, realitní kanceláře, správa majetku.
(511) 35, 36
(210) O-425549

(111) **284597**
(220) 02.05.2005
(151) 23.10.2006
(540)

MOLITAN

(730) **MOLITAN a.s.**, Mládežnická 3356, Břeclav, 69002, CZ
(740) INPARTNERS GROUP, Ing. Leopold Dadej, patentový zástupce, Na Valtické 339/6, Břeclav 4, 69141
(510) (10) nábytek a jeho díly z měkkého lehčeného polyurethanu pro lékařské účely, zejména matrace a speciální postele, polštáře pro lékařské účely, podložky pro nemocniční lůžka, výrobky z měkkého lehčeného polyurethanu pro lékařské účely zařazené do této třídy, jako např. ortopedické a anatomické bandáže, chirurgické houby, chrániče sluchu, chrániče prstů, ochranné podušky proti proleženinám apod., i v kombinaci s jinými materiály; (17) měkký lehčený polyurethan, polotovary a výrobky z něj zařazené v této třídě, používané zejména jako prvky výplňové, těsnící, ucpávací, zvukově izolační, tepelně izolační, filtrační, podkladové apod., i v kombinaci s jinými materiály, jako např. fólie, desky, pásy, drť a tvarované díly pro výplně a izolace nábytku, pozemních vozidel, letadel a lodí, těsnění na potrubí, tlumiče nárazů, výplně pro obalovou techniku, výplně sportovních a kutilských potřeb, pomůcek a jejich částí z měkkého lehčeného polyurethanu apod; (19) stavební materiály nekovové, zejména fólie, pásy a desky z měkkého lehčeného polyurethanu, včetně rekonstituovaného, pro stavební účely, tepelné a zvukové izolace na stavby; (20) nábytek a jeho části z měkkého lehčeného polyurethanu, zařazené do této třídy, jako např. matrace, postele, skládací lehátka, plážová lehátka, ohrádky pro děti, podhlavníky, podušky, polštáře, potahy

na zahradní nábytek, sedáky na sedací nábytek apod., i v kombinaci s jinými materiály; (21) pomůcky, náčiní a jejich části z měkkého lehčeného polyurethanu určené pro použití v domácnosti, jako např. mycí houby, houbičky na čištění, houby toaletní, součásti úklidových pomůcek apod., i v kombinaci s jinými materiály.

(511) 10, 17, 19, 20, 21
(210) O-425898

(111) **284962**
(220) 11.04.2006
(151) 23.10.2006
(540)



(730) **Elmich Group s.r.o.**, U Hrubků 1570/123, Ostrava - Nová Ves, 70900, CZ
(740) Ing. Pavel Nádvorník s.r.o., Sokola Tůmy 1099/1, Ostrava-Mariánské Hory, 70900
(510) (8) nože, vidličky a lžice, louskáčky na ořechy; (21) cedníky na čaj, čajová vajíčka, lisy na česnek, dávkovače papírových ručníků, dózy na čaj, smetáček a lopatka na dropty, drtiče kuchyňské, formičky na pečení, formy kuchyňské, hrnce kuchyňské, nádoby kuchyňské, mlýnky na pepř, kávu, kráječe těsta, grily na pečení, koše na odpadky, količky na prádlo, kořenky, otvíráky na láhve, konvice na vaření vody, kbelíky na smet, na led, malé přístroje k sekání, mletí a lisování s ručním pohonem, kuchyňské náčiní, hadry na utírání prachu a podlah, kávové soupravy.
(511) 8, 21
(210) O-436405

(111) **285360**
(220) 11.05.2005
(151) 27.11.2006
(540)

FASHION Club

(730) **RF HOBBY, s.r.o.**, Bohdalecká 6/1420, Praha 10, 10100, CZ
(740) Ing. Václav Kratochvíl, patentový zástupce, Radlická 28/663, Praha 5, 15000
(510) (16) časopisy; (41) nakladatelská a vydavatelská činnost, vydávání časopisů.
(511) 16, 41
(210) O-426287

(111) **288195**
(220) 15.03.2006
(151) 05.03.2007
(540)

PHYTOVET

(730) **Wild Herbs s.r.o.**, Římov 50, Římov, 37324, CZ
(510) (5) veterinární výrobky dietetické a léčebné pro farmaceutické a léčebné účely, zdravotní prevenci, hygienu a rekondici zvířat, zejména dietetické a vitamínové preparáty pro veterinární použití, např. fytotherapeutika, výluhy, výtažky, farmaceutické odvary a léčebné roztoky z přírodních produktů, antibakteriální, antiseptické, protiparazitické přípravky pro zvěrolékařské účely a chovatele, dietetické látky, potraviny a potravinářské doplňky upravené pro zvěrolékařské účely, chemické výrobky a mikroorganismy pro zvěrolékařské účely a hygienu zvířat, léčiva a léčebné přípravky pro zvěrolékařské účely, přípravky pro mytí zvířat a ošetřování srsti a drápků, např. medicijní, dezinfekční a dezodorační mýdla, protiparazitické přípravky a protiparazitické obojky, repelenty pro zvířata, přísady do krmiv pro zvěrolékařské účely a posílení

organismu zvířat, vitamíny; (31) krmivo pro zvířata, zejména výživa pro domácí a chovná zvířata, včetně krmných přísad, krmných směsí a posilujících přípravků (vše vyjma pro zvěrolékařské účely), např. proteiny pro zvířata, nápoje pro zvířata, pochoutky a odměny ke žvýkání a kousání pro domácí zvířata, podestýlky pro domácí zvířata; (35) zprostředkování nákupu a prodeje výrobků v oboru krmiv pro zvířata a veterinářských výrobků, včetně výrobků pro chovatele domácích zvířat, např. psů a koček, a to v tuzemsku i v zahraničí, inzertní, reklamní a propagační služby, včetně zajišťování reklamních a náborových textů a jejich rozšiřování, dodávání vzorků výrobků dodavatelů odběratelům, průzkum a analýza trhu, informační servis v oboru obchodu a reklamy, marketing, správa obchodních zájmů třetích osob, obchodní zastoupení tuzemských a zahraničních subjektů a poskytování pomoci při provozování obchodu, odborná poradenská a konzultační činnost v oboru obchodu, podnikání, reklamy a propagace.

(511) 5, 31, 35
(210) O-435512

(111) **289376**
(220) 01.09.2005
(151) 16.04.2007
(540)

NEW FORCE

(730) **ZKL, a.s.**, Jedovnická 8/2346, Brno - Lišeň, 62800, CZ
(740) KANIA, SEDLÁK, SMOLA Patentová a známková kancelář, Ing. Jiří Malůšek, Mendlovo nám. 1a, Brno, 60300
(510) (7) ložiska a jejich komponenty, součásti pro převod mechanického pohybu (valivá ložiska pro stroje, válečková ložiska, soudečková ložiska, kuličková ložiska, samomazná ložiska, kluzná ložiska), výstelky ložisek pro stroje, kroužky (klece) pro kuličková ložiska, ložiska pro hřídele, klikové hřídele, hřídele pro stroje, převodové hřídele (jiné než pro pozemní vozidla), hřídelové spojky, ložiskové čepy (části strojů), ložiskové skříně (části strojů), tělesa ložisek, pánve ložisek, ložiskové stojany a desky.

(511) 7
(210) O-429483

(111) **291695**
(220) 26.01.2006
(151) 01.08.2007
(540)

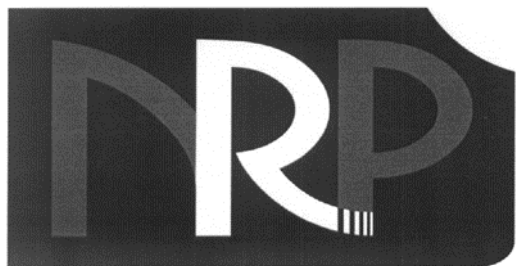

(730) **AGENTURA PRO PODPORU PODNIKÁNÍ A INVESTIC CZECHINVEST**, Štěpánská 15, Praha 2, 12000, CZ
(740) PROPATENT, JUDr. Matěj Sedláček, Pod Pekařkou 1, Praha 4, 14700
(510) (9) data, databáze a jiné informační produkty na nosičích dat a v elektronických datových, informačních, telekomunikačních sítích všeho druhu, multimediální informační katalogy a prezentace, elektronické publikace, software; (16) papír a výrobky z papíru, periodické a neperiodické publikace, tiskoviny, odborné publikace, brožury, fotografie, knihy, letáky, plakáty, pozvánky, vizitky, časopisy, informační materiály; (35) propagační a reklamní činnost, pomoc při řízení obchodní činnosti, obchodní poradenské služby, ekonomické poradenství, zpracování informací, průzkumy trhu, znalecké posudky, vedení databází a jiných záznamů o obchodních kontaktech, konzultace v oblasti obchodu a ekonomiky, zprostředkování obchodu, informační kancelář komerční, reklamní a inzertní činnost, propagace, marketing, pomoc při podnikání, poradenství týkající se organizace a podnikání, podnikatelské informace, účetnictví, distribuce propagačních tiskovin, plánování obchodních a propagačních akcí, ověřování obchodních transakcí, potvrzování

uskutečnění obchodních transakcí, poskytování informací a informačních produktů reklamního nebo komerčního charakteru, zprostředkovatelská činnost v oblasti komerční, merchandising, pronájem reklamních míst, ekonomické poradenství, zprostředkování ekonomického poradenství, výstavní činnost komerční, organizace pracovních setkání ekonomických subjektů za účelem navázání obchodních kontaktů; (36) finanční poradenství, finanční analýzy, kalkulace a zpracování projektů v kapitálovém investování, expertní služby v oblasti pojištění a garancí v investiční oblasti, zprostředkování v oblasti finančních služeb, poskytování informací z oblasti finančních služeb, poradenství v oblasti finančních služeb, konzultace v oblasti finančních služeb, zprostředkování poradenství a konzultací v oblasti finančních služeb, organizace setkání za účelem získání či zprostředkování finančních zdrojů, finanční informace; (41) školicí, vzdělávací a konzultační činnost, vydavatelská a nakladatelská činnost, především v oblasti obchodních publikací, brožur a příruček pro investory, a to i v různých jazykových mutacích, publikační činnost, organizování a vedení konferencí, kongresů, seminářů, školení, odborných setkání, organizování kulturních nebo vzdělávacích akcí, pořádání pracovních setkání, provádění odborných zkoušek, provádění speciálních zkoušek, knihovny, sportovní aktivity, organizování plesů, zajišťování kontaktů s třetími osobami ve výše uvedených činnostech; (42) právní služby, odborné a znalecké posudky, tvorba softwaru, tvorba webových stránek na Internetu.

(511) 9, 16, 35, 36, 41, 42
(210) O-433808

(111) **292643**
(220) 12.07.2005
(151) 19.09.2007
(540)

Profi Merlin

(730) **Komerční banka, a.s.**, Na Příkopě 33/969, Praha 1, 11407, CZ
(510) (36) služba pojišťovací v oblasti bankovních služeb.
(511) 36
(210) O-428006

(111) **293896**
(220) 28.02.2005
(151) 14.11.2007
(540)

EASY WASH

(730) **TV PRODUCTS CZ, s.r.o.**, Rybná 669/4, Praha 1, 11000, CZ
(740) ŠTROS & KUSÁK advokátní a patentová kancelář, JUDr. David Štros, advokát, Národní 32, Praha 1, 11000
(510) (3) opalovací krémy; (7) pračky, pračky se sušičkou; (35) kopírování dokumentů, aranžérství - aranžování.
(511) 3, 7, 35
(210) O-423772

(111) **294783**
(220) 19.04.2006
(151) 27.12.2007
(540)

TOPSUN

(730) **SUN WAVE CZ, s.r.o.**, U Královské louky 8, Praha 5 - Smíchov, 15000, CZ
(740) Ing. Michal Jupa, patentový zástupce, Na Baních 1385, Praha 5 - Zbraslav, 15600
(510) (11) solária a přístroje k opalování; (44) služby spojené s péčí o hygienu a krásu osob, jako např. provozování zařízení na opalování.
(511) 11, 44
(210) O-436648

(111) **296770**
(220) 16.04.2005
(151) 11.03.2008
(540)

ABC MUSIC

(730) **ABC MUSIC v.o.s.**, Klášterec nad Orlicí 202, Klášterec nad Orlicí, 56182, CZ
(740) Ing. Zdeněk Kučera, Dlouhá 207 (P.O. Box 92), Slušovice, 76315
(510) (41) lektorská činnost, vzdělávání, vzdělávací metoda, výuková metoda, redukce čtení, metodika čtení, technika čtení, metodika výuky čtení; (44) náprava vad řeči.

(511) 41, 44
(210) O-425405

(111) **300937**
(220) 24.08.2005
(151) 08.10.2008
(540)

 **KB** Merlin

(730) **Komerční banka, a.s.**, Na Příkopě 33/969, Praha 1, 11407, CZ
(510) (36) služba pojišťovací v oblasti bankovních služeb.
(511) 36
(210) O-429211

Zániky ochranných známek uplynutím doby platnosti

Kapitola obsahuje údaje o ochranných známkách, které zanikly uplynutím doby platnosti podle ustanovení § 29 odst. 1 zákona č. 441/2003 Sb.

Číslo zápisu	Datum zániku	Číslo zápisu	Datum zániku	Číslo zápisu	Datum zániku	Číslo zápisu	Datum zániku
157779	02.10.2014	271417	07.10.2014	272338	07.10.2014	273287	07.10.2014
166104	08.10.2014	271461	04.10.2014	272343	07.10.2014	273298	07.10.2014
166126	08.10.2014	271462	04.10.2014	272344	07.10.2014	273299	07.10.2014
166293	03.10.2014	271463	04.10.2014	272345	08.10.2014	273300	07.10.2014
180287	04.10.2014	271464	04.10.2014	272347	08.10.2014	273301	07.10.2014
182663	07.10.2014	271465	04.10.2014	272349	08.10.2014	273302	08.10.2014
183543	06.10.2014	271466	04.10.2014	272350	08.10.2014	273303	08.10.2014
186790	04.10.2014	271467	04.10.2014	272777	04.10.2014	273304	08.10.2014
188064	05.10.2014	271471	07.10.2014	272778	04.10.2014	273305	08.10.2014
188065	05.10.2014	271472	07.10.2014	272780	08.10.2014	273718	08.10.2014
188067	06.10.2014	272047	19.08.2014	272781	08.10.2014	273871	06.10.2014
189005	06.10.2014	272307	04.10.2014	273264	04.10.2014	273874	08.10.2014
189784	04.10.2014	272308	04.10.2014	273265	04.10.2014	274512	05.10.2014
189787	05.10.2014	272310	04.10.2014	273266	04.10.2014	274513	08.10.2014
189789	05.10.2014	272318	05.10.2014	273267	04.10.2014	275185	04.10.2014
189792	06.10.2014	272319	05.10.2014	273268	04.10.2014	275186	04.10.2014
190667	07.10.2014	272320	05.10.2014	273270	04.10.2014	275187	06.10.2014
194342	05.10.2014	272321	05.10.2014	273271	04.10.2014	275188	08.10.2014
195213	03.10.2014	272322	05.10.2014	273272	05.10.2014	275858	08.10.2014
195215	05.10.2014	272324	05.10.2014	273274	05.10.2014	277168	05.10.2014
195218	06.10.2014	272327	06.10.2014	273275	05.10.2014	277169	08.10.2014
195221	06.10.2014	272328	06.10.2014	273276	05.10.2014	277229	06.10.2014
195223	07.10.2014	272329	06.10.2014	273277	05.10.2014	278413	04.10.2014
196146	03.10.2014	272330	06.10.2014	273279	06.10.2014	279171	05.10.2014
196152	05.10.2014	272331	06.10.2014	273280	06.10.2014	279172	05.10.2014
196154	07.10.2014	272332	06.10.2014	273281	06.10.2014	279173	06.10.2014
196781	04.10.2014	272333	06.10.2014	273282	06.10.2014	286713	06.10.2014
198320	07.10.2014	272334	06.10.2014	273283	06.10.2014	286769	08.10.2014
199154	03.10.2014	272335	06.10.2014	273284	06.10.2014	290106	05.10.2014
199159	06.10.2014	272336	06.10.2014	273285	06.10.2014	290593	06.10.2014
205270	05.10.2014	272337	06.10.2014	273286	06.10.2014	302878	04.10.2014

Změny vlastníků ochranných známek

Kapitola obsahuje údaje o ochranných známkách, které byly převedeny nebo přešly ve smyslu ustanovení § 15 odst. 1, 2 a § 16 zákona č. 441/2003 Sb. na jiného vlastníka v rozsahu všech zapsaných výrobků nebo služeb.

Číslo zápisu	Dřívější vlastník	Nynější vlastník	S účinností od
175439	TRESORAL, s.r.o., Jižní 870, Hradec Králové, 50003, CZ	Forejtek Karel Ing., Tyršova 250, Třebechovice pod Orebem, 50346, CZ	22.04.2015
190879	Luděk Ingala, ul. Frant. Kriegla 2885, Mělník, 27601, CZ	Ingala Jakub, Pražská 2615, Mělník, 27601, CZ	24.04.2015
261658	Schovanec Martin, Petra Obrovce 2251, Louny, 44001, CZ	Xzone s.r.o., Husova 869, Louny, 440 01, CZ	24.04.2015
284957	Družstvo pro reklamu Obchodního centra Nový Smíchov, družstvo, Plzeňská 8, Praha 5, 15000, CZ	KLEPIERRE CZ s.r.o., Plzeňská 233/8, Praha 5, 15000, CZ	24.04.2015
333940	Nina šály s.r.o., Kurzova 2202/20, Praha 5, Stodůlky, 15500, CZ	Eoné kosmetika s.r.o., Svatoplukova 2517/65, Prostějov, 79601, CZ	24.04.2015
343024	HAMLET PRODUCTION, a.s., Jungmannova 9, Praha 1, 11000, CZ	HAMLET PRODUCTION - MUZIKÁL, z.ú., Jungmannova 22/9, Praha 1, 11000, CZ	23.04.2015

Změny v údajích o vlastnících ochranných známek

Kapitola obsahuje ochranné známky, u kterých byla v rejstříku ochranných známek vyznačena změna v údajích o vlastnících ve smyslu ustanovení § 27 odst. 2 a 7 zákona č. 441/2003 Sb.

Číslo zápisu	Vlastník	S účinností od
160191	SVÚM a.s., Tovární 2053, Čelákovice, 25088, CZ	27.04.2015
160332	SVÚM a.s., Tovární 2053, Čelákovice, 25088, CZ	27.04.2015
164682	SVÚM a.s., Tovární 2053, Čelákovice, 25088, CZ	27.04.2015
194573	SOFTEX NCP, s.r.o., Růžová 1426, Most, 43401, CZ	27.04.2015
199391	Société Tabbara pour le commerce et l'industrie S.A.L., Francois Al Hajj Street-Mina Al Hosn, Berytus Park - Block B1 - 2nd Floor, Beirut, LB	23.04.2015
205315	Veterinární a farmaceutická univerzita Brno, Fakulta veterinární hygieny a ekologie, Ústav výživy zvířat, Palackého tř. 1/3, Brno, 61242, CZ	24.04.2015
218227	SVÚM a.s., Tovární 2053, Čelákovice, 25088, CZ	27.04.2015
243366	REVITA G a.s., Podnikatelská 558, Praha 9, Běchovice, 19011, CZ	22.04.2015
243516	IDIOMA, s.r.o., Holečkova 3150/25b, Praha 5, Smíchov, 15000, CZ	23.04.2015
249975	CS21 Group, spol. s r.o., Žerotínova 1051/19, Ostrava, Moravská Ostrava, 70200, CZ	27.04.2015
250840	IDIOMA, s.r.o., Holečkova 3150/25b, Praha 5, Smíchov, 15000, CZ	23.04.2015
256033	Portz Insel s.r.o., Na Plzeňce 165, Dobřichovice, 25229, CZ	22.04.2015
258117	CS21 Group, spol. s r.o., Žerotínova 1051/19, Ostrava, Moravská Ostrava, 70200, CZ	27.04.2015
263018	POLYMATECH JAPAN CO., LTD., 8-10-1 Tajima, Sakura-ku, Saitama-city, Saitama 338-0837, JP	23.04.2015
272480	Sofa Design s. r. o., Hrušová č.p. 28, 56555, CZ	23.04.2015
272924	Special Service International, spol. s r.o., Milady Horákové 686/12, Praha 7, 17000, CZ	28.04.2015
276049	Mendrok Gerhard, Malá Morávka 298, 79336, CZ	27.04.2015
277026	Mendelova univerzita v Brně, Zemědělská 1, Brno, 61300, CZ	24.04.2015
277640	BERK cz. s.r.o., Trabantská 293, Praha 9 - Satalice, 19015, CZ	28.04.2015
278595	ESN VŠE Praha - Buddy System, z.s., náměstí Winstona Churchilla, Vysoká škola ekonomická 4/1938, Praha 3, 13067, CZ	27.04.2015
278600	SYNOT REAL ESTATE, k.s., Sokolovská 541, Praha 8-Libeň, 18000, CZ	22.04.2015
278659	Univer Tech s.r.o., Americká 2772, Kladno - Kročehlavy, 27201, CZ	28.04.2015
279729	SYNOT REAL ESTATE, k.s., Sokolovská 541, Praha 8-Libeň, 18000, CZ	22.04.2015
280810	Flow East a.s., Malé náměstí 144/1, Praha 1, Staré Město, 11000, CZ	27.04.2015
282869	KU International s.r.o., Rytířská 534/13, Praha 1 - Staré Město, 11000, CZ	22.04.2015
287451	Nová móda service, spol. s r.o., Moulíkova 3286/1b, Praha 5 - Smíchov, 15000, CZ	24.04.2015
292074	IRBIS, spol.s r.o., Slušovice 611, 76315, CZ	23.04.2015
299489	Portz Insel s.r.o., Na Plzeňce 165, Dobřichovice, 25229, CZ	22.04.2015
299681	Portz Insel s.r.o., Na Plzeňce 165, Dobřichovice, 25229, CZ	22.04.2015
299682	Portz Insel s.r.o., Na Plzeňce 165, Dobřichovice, 25229, CZ	22.04.2015
303048	Bachura Luboš, Přemyslovská 1406/3, Praha 3, 13000, CZ	22.04.2015
307873	BARTON STUDIO s.r.o., Táborská 1253/17, Plzeň, Východní Předměstí, 32600, CZ	23.04.2015
308467	BARTON STUDIO s.r.o., Táborská 1253/17, Plzeň, Východní Předměstí, 32600, CZ	23.04.2015
308870	BARTON STUDIO s.r.o., Táborská 1253/17, Plzeň, Východní Předměstí, 32600, CZ	23.04.2015
310606	Portz Insel s.r.o., Na Plzeňce 165, Dobřichovice, 25229, CZ	22.04.2015
311281	Bumerang - zastřešení bazénů s.r.o., Tovární 157, Velký Týnec, 78372, CZ	28.04.2015
311282	Bumerang - zastřešení bazénů s.r.o., Tovární 157, Velký Týnec, 78372, CZ	28.04.2015
311283	Bumerang - zastřešení bazénů s.r.o., Tovární 157, Velký Týnec, 78372, CZ	28.04.2015
320566	Portz Insel s.r.o., Na Plzeňce 165, Dobřichovice, 25229, CZ	22.04.2015
323422	TEXSR s.r.o., Vrbenská 2044/6, České Budějovice 5, 37001, CZ	23.04.2015
323508	Bumerang - zastřešení bazénů s.r.o., Tovární 157, Velký Týnec, 78372, CZ	28.04.2015
326146	Bumerang - zastřešení bazénů s.r.o., Tovární 157, Velký Týnec, 78372, CZ	28.04.2015
326147	Bumerang - zastřešení bazénů s.r.o., Tovární 157, Velký Týnec, 78372, CZ	28.04.2015
327623	Volter s.r.o., Žitná 570/26, Praha 2, Nové Město, 12000, CZ	23.04.2015
328728	SVÚM a.s., Tovární 2053, Čelákovice, 25088, CZ	27.04.2015
335139	Volter s.r.o., Žitná 570/26, Praha 2, Nové Město, 12000, CZ	23.04.2015
339307	Vendys & V s.r.o., Hradešinská 1955/28, Praha 10, Vinohrady, 10100, CZ	23.04.2015

Číslo zápisu	Vlastník	S účinností od
339311	Bumerang - zastřešení bazénů s.r.o., Tovární 157, Velký Týnec, 78372, CZ	28.04.2015
345139	K2pharm s.r.o., Ratibořská 1651/177a, Opava, Kateřinky, 74705, CZ	22.04.2015

Ostatní rozhodné údaje a úřední opravy

Kapitola zahrnuje zejména přetřídění seznamu výrobků a služeb v návaznosti na mezinárodní zápis, opravu chyb ve formulaci, přepisů a zjevných nesprávností za účelem uvedení do souladu se skutečností. V této kapitole jsou zveřejňovány jen takové údaje, které nemohou být zveřejněny spolu se zveřejněním přihlášky nebo se zápisem ochranné známky. Dále kapitola obsahuje důležitá úřední sdělení.

(11) **292625**

(21) PV 1997-97

Datum provedení změny: 27.04.2015

V internetové on-line databázi ÚPV byl chybou při přenosu dat BASF AKTIENGESELLSCHAFT, Ludwigshafen, DE, původní přihlašovatel přihlášky vynálezu, uveden jako spolumajitel patentu.

(111) **343483**

(210) O-515347

Datum provedení změny: 28.04.2015

V návaznosti na mezinárodní zápis ochranné známky se položky "jednorázové dětské plenky, jednorázové plenkové kalhotky z papíru nebo buničiny" přesouvají ze tř. 16 do tř. 5. Položka "ochranné oděvy" se ze tř. 25 přesouvá do tř. 9.

Jiná oznámení

Změny v rejstříku patentových zástupců

Z rejstříku byl z důvodu úmrtí vyškrtnut:

	ke dni	registrační číslo
Ing. Jiří Chlustina	20.4.2015	67

Do rejstříku byly zapsány nové patentové zástupkyně:

	ke dni	registrační číslo
Ing. Lenka Bobková	1.5.2015	445
Bc. Jan Kratochvíl	1.5.2015	446