

### Číselné INID kódy pro označování bibliografických dat technických řešení

### INID Codes for the identification of bibliographic data of technical solutions

(Standard WIPO ST. 9 a ST. 80)

|      |  |      |  |
|------|--|------|--|
| (11) | číslo patentu/zápisu/osvědčení   | (11) | Number of the patent/registration/certification  |
| (15) | datum zápisu průmyslového vzoru  | (15) | Industrial design registration date  |
| (21) | číslo přihlášky/žádosti  | (21) | .Application number  |
| (22) | datum podání přihlášky/žádosti   | (22) | Date of application filling  |
| (23) | údaje o výstavní prioritě  | (23) | Exhibition priority data   |
| (28) | počet průmyslových vzorů   | (28) | Number of industrial designs included in the application   |
| (31) | číslo prioritní přihlášky  | (31) | Number of priority application   |
| (32) | datum podání prioritní přihlášky   | (32) | Filing date of priority application  |
| (33) | země priority  | (33) | Priority country   |
| (40) | datum zveřejnění přihlášky vynálezu  | (40) | Date of publication of patent application  |
| (45) | datum zveřejnění zapsaného průmyslového vzoru  | (45) | Publication date of the registered industrial design   |
| (47) | datum zveřejnění udělení patentu a zápisu užitého vzoru, datum zápisu užitého vzoru, datum oznámení udělení evropského patentu v Evropském patentovém věstníku | (47) | Publication date of patent granting and publication date of utility model registration, registration date of utility model, publication date of European patent granting in the European patent bulletin |
| (51) | mezinárodní patentové třídění/Locarnské třídění průmyslových vzorů   | (51) | International Patent Classification/ Locarno Classification for Industrial Designs   |
| (54) | Název  | (54) | Title  |
| (55) | vyobrazení průmyslového vzoru  | (55) | Reproduction of the industrial design  |
| (57) | Anotace  | (57) | Abstract   |
| (68) | číslo základního patentu   | (68) | Number of the basic patent   |
| (71) | označení přihlašovatele/žadatele   | (71) | Applicant  |
| (72) | označení původce   | (72) | Inventor   |
| (73) | označení majitele/vlastníka  | (73) | Owner  |
| (74) | označení zástupce  | (74) | Attorney's name and address  |
| (86) | číslo mezinárodní přihlášky  | (86) | International application number   |
| (87) | číslo mezinárodního zveřejnění   | (87) | International publication number   |
| (92) | datum a číslo první registrace přípravku pro Českou republiku  | (92) | Date and number(s) of the first authorization to market the product in the CZ  |
| (93) | datum, číslo a země první registrace přípravku v rámci Společenství  | (93) | Date, number(s) and country of the first authorization to market the product in the EEC  |
| (94) | doba platnosti osvědčení   | (94) | Term of certification validity   |
| (95) | označení a typ přípravku   | (95) | Name of the product and product type   |
| (96) | datum podání a číslo evropské patentové přihlášky  | (96) | European patent application filling date and number  |
| (97) | datum zveřejnění a číslo zveřejnění evropské patentové přihlášky v Evropském patentovém věstníku   | (97) | European patent application publication date and publication number in the European patent bulletin  |

### Číselné INID kódy pro označování bibliografických dat ochranných známek

### INID codes and minimum required for the identification of bibliographic data relating to marks

(Standard WIPO ST.60)

|       |   |       |   |
|-------|---|-------|---|
| (111) | Číslo zápisu ochranné známky (registrace)                 | (111) | Number of registration  |
| (151) | Datum zápisu ochranné známky                              | (151) | Date of the registration  |
| (210) | Číslo přihlášky ochranné známky (spisu)                   | (210) | Number of the application                                       |
| (220) | Datum podání přihlášky                                    | (220) | Date of filing of the application                               |
| (320) | Datum vzniku práva přednosti                              | (320) | Date of the first application                                   |
| (442) | Datum zveřejnění přihlášky po průzkumu                    | (442) | Date of the publication of the examined application             |
| (450) | Datum zveřejnění zápisu ochranné známky ve Věstníku       | (450) | Date of publication of the registration                         |
| (510) | Seznam výrobků a služeb                                   | (510) | List of goods and/or services                                   |
| (511) | Číslo třídy výrobků a služeb                              | (511) | Number of the class of goods and/or services                    |
| (526) | Omezení rozsahu ochrany o prvek                           | (526) | Disclaimer  |
| (540) | Znění nebo vyobrazení ochranné známky                     | (540) | Reproduction of the mark  |
| (551) | Kolektivní ochranná známka                                | (551) | Collective mark   |
| (554) | Prostorová ochranná známka                                | (554) | Three-dimensional mark  |
| (558) | Ochranná známka tvořená pouze barvou nebo kombinací barev | (558) | Mark consisting exclusively of one or several colours           |
| (583) | Datum právní moci rozhodnutí/výsledek rozhodnutí          | (583) | Date of the legal force of the decision/ result of the decision |
| (591) | Údaje o barevnosti ochranné známky                        | (591) | Information concerning colour                                   |
| (730) | Přihlašovatel/vlastník ochranné známky                    | (730) | The applicant or the holder of the mark                         |
| (740) | Zástupce  | (740) | Name and address of the representative                          |
| (811) | Mezinárodní číslo zápisu ochranné známky                  | (811) | Number of the international registration                        |
| (890) | Kód státu ochrany mezinárodní ochranné známky             | (890) | INID code of the state of the international mark                |

# Kódy pro kódování záhlaví oznámení publikovaných ve Věstníku

(Standard WIPO ST. 17)

|      |                                       |      |   |
|------|---------------------------------------|------|---|
| BB9A | zveřejněné přihlášky vynálezů         | MK1K | zánik užitého vzoru uplynutím doby platnosti                |
| FG1K | zapsané užité vzory                   | MK4A | zánik patentů uplynutím doby platnosti                      |
| FG4A | udělené patenty                       | MK4F | zánik autorských osvědčení uplynutím doby platnosti         |
| FG4Q | zapsané průmyslové vzory              | MK4Q | zánik průmyslového vzoru uplynutím doby ochrany             |
| LD3K | částečný výmaz užitého vzoru          | MM4A | zánik patentů pro nezaplacení ročních poplatků              |
| LD4Q | částečný výmaz průmyslového vzoru     | MM4F | zánik autorských osvědčení pro nezaplacení ročních poplatků |
| MA4A | zánik patentu vzdáním se              | ND1K | prodloužení platnosti užitého vzoru                         |
| MA4F | zánik autorských osvědčení vzdáním se | ND4Q | obnova doby ochrany průmyslového vzoru                      |
| MC3K | výmaz užitého vzoru                   | PA4A | změna autorského osvědčení na patent                        |
| MC4A | zrušení patentu                       | PC9A | změna dispozičního práva k vynálezu                         |
| MC4F | zrušení autorského osvědčení          | PD1K | převod práv a ostatní změny majitelů užitého vzoru          |
| MC4Q | výmaz průmyslového vzoru              | PD4A | převod práv a ostatní změny majitelů patentů                |
| MH1K | zánik užitého vzoru vzdáním se        | PD4Q | převod práv a ostatní změny vlastníků průmyslových vzorů    |
| MH4A | částečné zrušení patentu              | QA9A | nabídka licence   |
| MH4F | částečné zrušení autorského osvědčení | SB4A | zapsané patenty do rejstříku po odtajnění                   |
| MH4Q | zánik průmyslového vzoru vzdáním se   | SB4F | zapsaná autorská osvědčení do rejstříku po odtajnění        |

## Opravy Změny Různé

### Opravy u přihlášek vynálezů s žádostí o udělení patentu

|      |                     |      |                                     |
|------|---------------------|------|-------------------------------------|
| HA9A | jmenování vynálezce |      |                                     |
| HB9A | oprava jmen         | HG9A | oprava chyb v třídění               |
| HC9A | změna jmen          | HH9A | oprava nebo změna všeobecně         |
| HD9A | oprava adres        | HK9A | tiskové chyby v úředních věstnících |
| HE9A | změna adres         |      |                                     |
| HF9A | oprava dat          |      |                                     |

### Opravy ochranných dokumentů

| Patenty | autorská osvědčení | užité vzory | průmyslové vzory |                                  |
|---------|--------------------|-------------|------------------|----------------------------------|
| TA4A    | TA4F               | TA1K        | TA4Q             | jmenování vynálezce              |
| TB4A    | TB4F               | TB1K        | TB4Q             | oprava jmen                      |
| TC4A    | TC4F               | TC1K        | TC4Q             | změna jmen                       |
| TD4A    | TD4F               | TD1K        | TD4Q             | oprava adres                     |
| TE4A    | TE4F               | TE1K        | TE4Q             | změna adres                      |
| TF4A    | TF4F               | TF1K        | TF4Q             | oprava dat                       |
| TG4A    | TG4F               | TG1K        | TG4Q             | oprava chyb v třídění            |
| TH4A    | TH4F               | TH1K        | TH4Q             | oprava nebo změna všeobecně      |
| TK9A    | TK9F               | TK1K        | TK4Q             | tiskové chyby v úřed. věstnících |

### **Kódy pro označování zemí a mezinárodních organizací použité ve věstníku**

|    |                            |
|----|----------------------------|
| AU | Austrálie                  |
| CA | Kanada                     |
| CH | Švýcarsko                  |
| CN | Čína                       |
| CY | Kypr                       |
| CZ | Česká republika            |
| DE | Spolková republika Německo |
| DK | Dánsko                     |
| FR | Francie                    |
| GB | Velká Británie             |
| JP | Japonsko                   |
| LU | Lucembursko                |
| NL | Nizozemsko                 |
| SE | Švédsko                    |
| SI | Slovinsko                  |
| SK | Slovensko                  |
| US | Spojené státy americké     |
| VG | Panenské ostrovy (Britské) |

### **Kódy pro označování států USA použité ve věstníku**

|    |               |
|----|---------------|
| CA | California    |
| CO | Colorado      |
| DE | Delaware      |
| MA | Massachusetts |
| MT | Montana       |
| NJ | New Jersey    |
| NY | New York      |
| OH | Ohio          |
| PA | Pennsylvania  |
| WI | Wisconsin     |

**BB9A**

**Zveřejněné přihlášky vynálezů - přehled podle čísel přihlášek**

Dále uvedené přihlášky vynálezů byly zveřejněny dnem, uvedeným ve Věstníku podle zákona č. 527/1990 Sb., o vynálezech a zlepšovacích návrzích, ve znění pozdějších předpisů, a jsou k dispozici v patentové knihovně Úřadu průmyslového vlastnictví, Antonína Čermáka 2a, 160 68, Praha 6.

|          |                      |           |          |                      |           |
|----------|----------------------|-----------|----------|----------------------|-----------|
| 2013-289 | <i>E 04 B 1/02</i>   | (2006.01) | 2013-767 | <i>C 07 D 223/16</i> | (2006.01) |
| 2013-495 | <i>G 05 D 7/06</i>   | (2006.01) | 2013-775 | <i>A 61 G 1/02</i>   | (2006.01) |
| 2013-576 | <i>E 04 G 23/02</i>  | (2006.01) | 2013-779 | <i>H 04 L 29/00</i>  | (2006.01) |
| 2013-607 | <i>A 61 B 6/03</i>   | (2006.01) | 2013-795 | <i>A 61 B 5/0402</i> | (2006.01) |
| 2013-620 | <i>C 01 G 39/06</i>  | (2006.01) | 2013-800 | <i>E 01 C 7/30</i>   | (2006.01) |
| 2013-630 | <i>A 61 G 7/00</i>   | (2006.01) | 2013-802 | <i>B 61 H 11/06</i>  | (2006.01) |
| 2013-640 | <i>A 61 B 5/0402</i> | (2006.01) | 2013-804 | <i>C 11 D 1/28</i>   | (2006.01) |
| 2013-651 | <i>H 04 W 28/02</i>  | (2009.01) | 2013-805 | <i>C 11 D 1/28</i>   | (2006.01) |
| 2013-662 | <i>D 04 H 1/70</i>   | (2012.01) | 2013-808 | <i>A 61 B 5/04</i>   | (2006.01) |
| 2013-684 | <i>A 62 D 3/30</i>   | (2007.01) | 2013-810 | <i>E 02 D 17/20</i>  | (2006.01) |
| 2013-710 | <i>A 61 G 7/05</i>   | (2006.01) | 2013-812 | <i>A 61 K 38/16</i>  | (2006.01) |
| 2013-714 | <i>G 01 S 13/48</i>  | (2006.01) | 2013-813 | <i>B 27 L 7/06</i>   | (2006.01) |
| 2013-737 | <i>B 32 B 7/14</i>   | (2006.01) | 2014-74  | <i>G 21 K 5/00</i>   | (2006.01) |
| 2013-755 | <i>F 21 V 8/00</i>   | (2006.01) | 2014-135 | <i>C 01 B 13/11</i>  | (2006.01) |
| 2013-758 | <i>C 08 L 33/12</i>  | (2006.01) | 2015-221 | <i>G 01 V 3/40</i>   | (2006.01) |
| 2013-759 | <i>C 09 D 5/03</i>   | (2006.01) |          |                      |           |

**Zveřejněné přihlášky vynálezů - řazené podle MPT**

- (51) *A61B 5/04* (2006.01)  
*H01M 2/10* (2006.01)  
*H04W 88/02* (2009.01)

(21) **2013-808**

(71) Kranz Vladimír Ing., Praha 4, CZ

(72) Kranz Vladimír Ing., Praha 4, CZ

(54) **Elektronické zařízení**

(22) 18.10.2013

- (57) Elektronické zařízení, jako je mobilní telefon, obsahuje úložný mechanismus akumulátoru, který je uzpůsobený pro snadnou výměnu základního akumulátoru (129) bez odejmutí krytu elektronického zařízení. Zařízení obsahuje překlenovací elektroniku a překlenovací zdroj energie (707) s výhodou tvořený překlenovacím akumulátorem (688), zajišťující napájení elektronického zařízení po dobu výměny základního akumulátoru (129), kterou umožňuje za plného provozu zařízení.

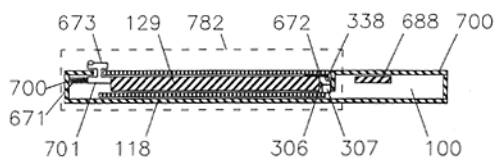

- (51) *A61B 5/0402* (2006.01)  
*A61B 5/0428* (2006.01)

(21) **2013-640**

(71) Kranz Vladimír Ing., Praha 4, CZ

(72) Kranz Vladimír Ing., Praha 4, CZ

(54) **Přídavné zařízení k multimediálním a jiným elektronickým mobilním zařízením**

(22) 20.08.2013

- (57) Doplněn funkcí multimediálních zařízení (600) o přídavné funkce, které v původním zařízení nejsou obsaženy. Těmito funkcemi mohou být funkce pro zpracování fyziologických dat, prodloužený a/nebo nepřerušovaný provoz s ohledem na sledovaná a zpracovávaná data. Přídavné funkce jsou realizovány přídavnými zařízeními (100) a obvodovými řešeními, která jsou fyzicky umístěna v originálním zařízení anebo mimo něj, ale s ním elektricky a mechanicky (602) spojenými, přičemž s ním mohou

s výhodou tvořit jeden kompaktní mechanický celek. Ty části, které je nutné pro dosažení nepřerušovaných funkcí během činnosti měnit jsou z hlediska obsluhy výměnné maximálně uživatelsky jednoduše.

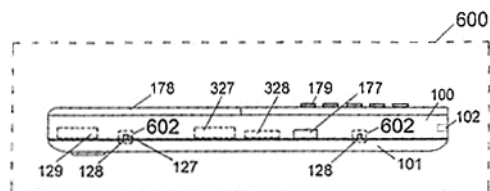

- (51) *A61B 5/0402* (2006.01)  
*A61B 5/0428* (2006.01)

(21) **2013-795**

(71) Frank Adam, Valašské Meziříčí, CZ

(72) Frank Adam, Valašské Meziříčí, CZ

(54) **Zapojení pro kontrolu intrakardiálního elektrogramu**

(22) 15.10.2013

- (57) Zapojení pro kontrolu intrakardiálního elektrogramu vyznačené tím, že aktivní výstup externího kardiostimulátoru (-) je spojen s distálním vývodem kardiostimulační elektrody (D) a s prvním vývodem rezistoru (1), přičemž inaktivní výstup externího kardiostimulátoru (+) je spojen s proximálním vývodem kardiostimulační elektrody (P) a s kontakty (R) a (N) pacientského monitoru, zatímco druhý vývoj rezistoru (1) je spojen s kontaktem (L) pacientského monitoru a s prvním vývodem limiteru (2), jehož druhý vývod je spojen s kontaktem (N) pacientského monitoru.

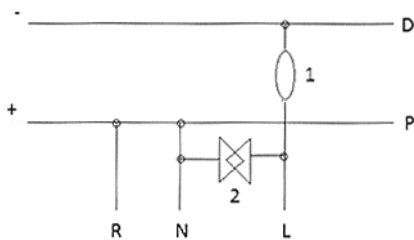

- (51) **A61B 6/03** (2006.01)  
**A61B 19/00** (2006.01)  
**H05G 1/02** (2006.01)  
**H05G 1/64** (2006.01)  
**G03B 42/02** (2006.01)  
**G01T 1/164** (2006.01)  
**G01N 23/06** (2006.01)

(21) **2013-607**

(71) Ústav teoretické a aplikované mechaniky AV ČR, v.v.i., Praha 9, CZ

(72) Fíla Tomáš Ing., Zadní Třebaň, CZ

Vavřík Daniel Ing., Praha 9, CZ

(54) **Víceosé zařízení pro provádění rentgenových měření zejména počítačové tomografie**

(22) 05.08.2013

(57) Víceosé zařízení pro provádění rentgenových měření zejména počítačové tomografie umožňuje měření objektů pomocí techniky rentgenového snímání DSCT (dual-source computed tomography) i DECT (dual-energy computed tomography) v reálném čase a zachovat přitom variabilitu nastavení geometrie a rozlišení jako při standardním uspořádání mikro-CT s rotací zkoumaného objektu. Podstatou vynálezu je dvojice zdrojů rentgenového záření (19, 23) a dvojice detektorů (11, 13) otočených vůči sobě o 90° (uspořádaných do kříže). Uprostřed této sestavy je umístěn rotační stolek (8), na němž je umístěn zkoumaný objekt. Systém polohování celé sestavy je řešen tak, aby bylo možné vždy snímat objekt současně oběma zdroji rentgenového záření, přičemž nastavení geometrie na obou hlavních směrech je navzájem zcela nezávislé. Vynález je tvořen dvojicí polohovacích os (2, 3) nesoucí zvedáky rentgenek (18, 22) se dvěma rentgenkami (19, 23). Nezávislé polohování vzorku a detektorů je zajištěno polohovacím systémem tvořeným horizontálními polohovacími osami (4, 6, 7, 9) a svislými osami (10, 12) nesoucími upevňovací mechanismy detektorů umožňující jejich natáčení ve svislé rovině.

(74) PatentCentrum Sedlák & Partners s.r.o., Husova 5, České Budějovice, 37001

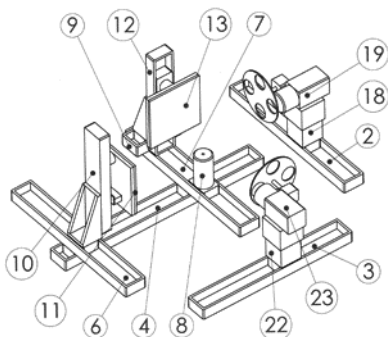

- (51) **A61G 1/02** (2006.01)  
**A61G 7/08** (2006.01)

(21) **2013-775**

(71) Linet spol. s r.o., Slaný, CZ

(72) Jurka Vladimír Ing., Unhošť, CZ

(54) **Lůžko**

(22) 04.10.2013

(57) Lůžko (1), určené pro udržování pacienta v horizontální poloze, zahrnující ložnou plochu (3), podvozek s kolečky (4) a systém pro pohánění lůžka (5), jehož součástí je procesorová jednotka (8) propojená s ovladačem (9) a ovládacím panelem (10). Součástí ovladače (9) je dotykový snímač (16), napojený na procesorovou jednotku (8). Na procesorovou jednotku (8) je napojen i aktivační člen (11), který je součástí ovládacího panelu (10) a slouží pro aktivaci systému (5) a inicializaci kalibrace dotykového snímače (16). Jízda lůžka (1) je podmíněna aktivním dotykovým snímačem (16), který musí být před každou jízdou znovu zkalibrován, a současným stiskem některého z funkčních tlačítek (17, 18, 19, 20), čímž je zajištěna pro pacienta bezpečná a pro obsluhu komfortní a jednoduchá jízda lůžka (1).

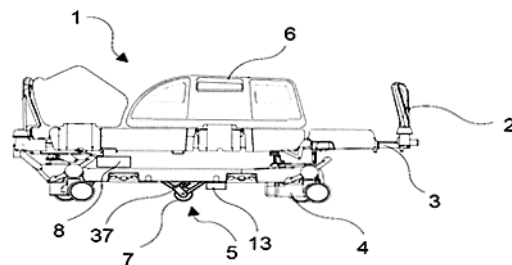

- (51) **A61G 7/00** (2006.01)

**A61G 7/008** (2006.01)

**A61G 7/018** (2006.01)

**A61G 7/05** (2006.01)

**A61G 7/005** (2006.01)

(21) **2013-630**

(71) Linet, spol. s r. o., Slaný, CZ

(72) Jordán Michal Ing., Polešovice, CZ

Hartman Marek, Slaný, CZ

Jurka Vladimír Ing., Unhošť, CZ

(54) **Lůžko**

(22) 15.08.2013

(57) Lůžko (1) se systémem pro pohánění lůžka (5) zahrnující poháněné kolečko (7), motor pro pohánění (37), procesorovou jednotku (8) a ovládací člen. Pomocí ovladače (9), napojeného přes procesorovou jednotku (8) na motor pro pohánění (37) poháněného kolečka (7), lze měnit režimy poháněného kolečka (7). V prvním režimu je pohyb poháněného kolečka (7) závislý na motoru pro pohánění (37), zatímco v druhém režimu se kolečko (7) točí nezávisle na motoru pro pohánění (37). Pomocí systému pro pohánění lůžka (5) lze tedy lůžko (1) uvést do pohybu ve zvoleném směru, do volnoběžného režimu nebo do režimu brzdění.

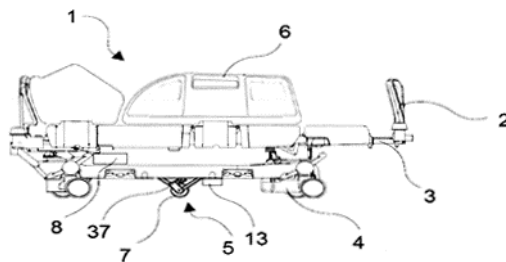

- (51) **A61G 7/05** (2006.01)

**A47C 21/08** (2006.01)

- (21) **2013-710**  
(71) Linet, spol. s r.o., Slaný, CZ  
(72) Sálus Michal Ing., Roudnice nad Labem, CZ  
(54) **Sestava zábrany lůžka**  
(22) 17.09.2013  
(57) Lůžko zahrnuje rám, ložnou plochu a odnímatelnou sestavu zábrany lůžka. Sestava zábrany lůžka zahrnuje hlavní nosník, který je na spodním konci opatřen uložením pro připojení k lůžku, zábranu pevně připojenou na hlavní nosník a zámkový mechanismus pro upevnění hlavního nosníku vzhledem k lůžku. Zámkový mechanismus je umístěn uvnitř sestavy zábrany a zahrnuje pouzdro a blokovací člen, který se pohybuje mezi dvěma polohami. Blokovací člen v jedné poloze zapadá do pouzdra a v druhé poloze je blokovací člen uvolněn z pouzdra, kdy v jedné z těchto poloh umožňuje pohyb hlavního nosníku vůči pouzdru a v druhé z těchto poloh zamezuje pohybu hlavního nosníku vůči pouzdru, pohyb blokovacího členu zámkového mechanismu je ovládán akčním prvkem.

- (51) **A61K 38/16** (2006.01)  
**A61K 38/17** (2006.01)  
**A61K 47/30** (2006.01)  
**A61K 47/36** (2006.01)  
**A61K 8/64** (2006.01)  
**A61K 8/72** (2006.01)  
**A61K 8/73** (2006.01)  
**A61K 31/60** (2006.01)

- (21) **2013-812**  
(71) Univerzita Tomáše Bati ve Zlíně, Zlín, CZ  
(72) Kolářová Rašková Zuzana Ing., Kroměříž, CZ  
Veselá Daniela Ing., Zlín, CZ  
Sáha Tomáš Ing., Zlín - Mladcová, CZ  
Sedlářík Vladimír doc. Ing., Zlín - Malenovice, CZ  
Sáha Petr prof. Ing., Zlín - Mladcová, CZ  
(54) **Hydrogelová kompozice s obsahem biologicky aktivního aditiva**  
(22) 21.10.2013  
(57) Hydrogelová kompozice obsahuje hydrogelovou matici, která je tvořena síťovanou polymerní strukturou na bázi vodorozpuštěných polymerů a v koncentraci 0,001 až 10 hmot. %, vztaženo na hmotnost suché hydrogelové matrice, a biologicky aktivní aditivum tvořené alespoň jednou biologicky aktivní látkou izolovanou z mléka nebo jeho derivátů. Hydrogelovou maticí je s výhodou síťovaná polymerní struktura na bázi alespoň jednoho polymeru ze skupiny zahrnující kopolymery kyseliny akrylové, kopolymery kyseliny methakrylové, deriváty celulózy a vinylové polymery. Biologicky aktivní látkou izolovanou z mléka nebo jeho derivátů je především látka ze skupiny glykoproteinů, imunoglobulinů a/nebo polypeptidů.

- (74) UTB ve Zlíně, Univerzitní institut, Ing. Jan Görig, Nám. T.G.Masaryka 5555, Zlín, 76001

- (51) **A62D 3/30** (2007.01)  
**C10G 11/02** (2006.01)  
**C10G 35/04** (2006.01)  
**C10G 35/24** (2006.01)  
**C10G 35/12** (2006.01)  
**C10G 35/10** (2006.01)

- (21) **2013-684**  
(71) Vysoké učení technické v Brně, Brno, CZ  
(72) Jecha David Ing., Vilémov - Klášter, CZ  
Skryja Pavel Ing., Rybné, CZ  
Brunner Vladimír Ing., 97401 Banská Bystrica, SK  
(54) **Multifunkční poloprovozní jednotka pro snižování polutantů z odpadního plynu**  
(22) 06.09.2013  
(57) Multifunkční poloprovozní jednotka pro snižování polutantů z odpadního plynu obsahuje reaktor (1), který má čtvercový půdorys a těleso reaktoru (1) je složeno ze tří stejných dílů (7a, 7b a 7c), přičemž mezi jednotlivé díly (7a, 7b a 7c) tělesa reaktoru (1) a horní vstup (6) a spodní výstupní díl (9) jsou vložena těsnění (16a až 16d) odolná vůči teplotě do 800 °C, přičemž každý díl (7a, 7b a 7c) tělesa reaktoru (1) má univerzální vstup

(17a, 17b a 17c) např. pro přívod chladicího vzduchu, pro zchlazení spalín v případě rozdělení katalytického lože na víc částí, nebo pro další měřicí techniku, přičemž každý díl (7) tělesa reaktoru (1) má dále z vnitřní i vnější strany izolaci a má žebrování (19) pro udržení tvarové stálosti konstrukce při provozní teplotě, přičemž vevnitř každého dílu (7) tělesa reaktoru (1) jsou umístěny vestavby (8a až 8c) pro uložení katalyzátoru, přičemž jednotlivé díly (7) a vestavby (8) jsou navzájem oddělitelné.

- (74) KANIA, SEDLÁK, SMOLA Patentová a známková kancelář, Ing. Jiří Malůšek, Mendlovo nám. 1a, Brno, 60300

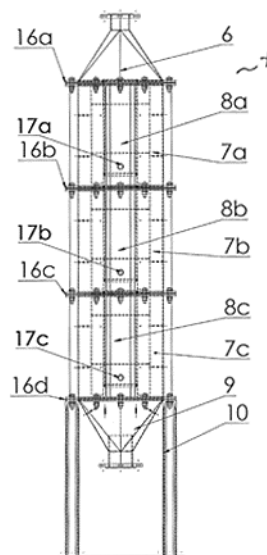

- (51) **B27L 7/06** (2006.01)  
**B27L 7/00** (2006.01)  
(21) **2013-813**  
(71) Ujka Zdeněk, Havířov - Město, CZ  
Prchala Helmut JUDr., Hlučín - Bobrovníky, CZ  
(72) Ujka Zdeněk, Havířov - Město, CZ  
Prchala Helmut JUDr., Hlučín - Bobrovníky, CZ  
(54) **Mechanický štípač dřeva**  
(22) 22.10.2013  
(57) Mechanický štípač dřeva je tvořen pevným sloupem (11) s polohovatelnou pracovní deskou (15), ve kterém je umístěn výsuvný sloup (12) s polohovatelným štípacím klínem (16). Pevný sloup (11) je upevněn k základové desce (23), na které je v ose pevného sloupu (11) otočně a axiálně nehybně uložen pohybový šroub (9). Na něm je našroubován výsuvný sloup (12). Konec pohybového šroubu (9) je ve skřini (18) upevněn pod základovou deskou (23) opatřen třecím kolem (4), které je umístěno mezi vnitřní čelní plochy dvou kotoučů (1, 2) setrvačnicku (17). Ten je umístěn na otočné ose (3), která je uložena ve skřini (18) axiálně posuvně prostřednictvím páky (7) u jednoho konce otočné osy (3), na jejímž druhém konci je upevněna spojka (6) pro připojení motoru (5).

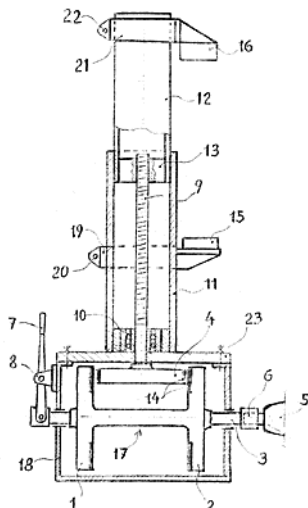

variantě provádění způsobu se pak po uplynutí předem určeného časového intervalu, stanoveného v závislosti na velikosti opotřebování brzdových desek (3), zvýší tlaková hladina nad pístem hydraulického válce (4) brzdové jednotky (1) na hodnotu umožňující přestavení automatického stavěče (7) odlehlosti do polohy odpovídající aktuálnímu opotřebení brzdových desek (3) a brzdového kotouče (2), načež se sníží tlak nad pístem hydraulického válce (4) na hodnotu nutnou pro minimální oddálení brzdových desek (3) od brzdového kotouče (2) při provozu kolejového vozidla. Jestliže brzdový systém podle druhého provedení dále obsahuje hydraulický akumulátor (9) napojený na hydraulický agregát (8) s regulací tlaku, jehož výstup je zaústěn do prostoru nad pístem hydraulického válce (4) brzdové jednotky (1), pak se při provádění druhé varianty způsobu při každém plném odbrzdění po zabrzdění vozidla do zastavení plná aktuální velikost hydraulického tlaku z akumulátoru (9) aplikuje nad píst hydraulického válce (4) brzdové jednotky (1), čímž se zajišťuje přestavení automatického stavěče (7) odolnosti do polohy odpovídající aktuálnímu opotřebení brzdových desek (3) a brzdového kotouče (2), načež se sníží tlak nad pístem hydraulického válce (4) na hodnotu nutnou pro minimální oddálení brzdových desek (3) od brzdového kotouče (2) při provozu kolejového vozidla.

- (51) **B32B 7/14** (2006.01)  
**B32B 5/06** (2006.01)  
**B32B 5/24** (2006.01)  
**B32B 5/28** (2006.01)  
**B32B 27/02** (2006.01)

(21) **2013-737**

(71) SPUR a.s., Zlín, CZ

(72) Kimmer Dušan Ing., Zlín, CZ

Vincent Ivo Ing., Zlín, CZ

Fenyk Jan Ing., Slušovice, CZ

Petráš David Ing., Zlín-Malenovice, CZ

Chmelenský Jaroslav Ing., Zlín, CZ

(54) **Vrstvený mikrofiltrační materiál**

(22) 25.09.2013

(57) Vrstvený mikrofiltrační materiál s vysokou účinností záchytu mikroorganismů a jemných částic obsahuje alespoň jednu nanostrukturovanou filtrační vrstvu a alespoň jednu vrstvu podkladového nosného materiálu. Podstata řešení spočívá v tom, že účinná, nanostrukturovaná filtrační vrstva, připravená z velmi jemných vláken o průměrech 40 až 920 nm, je spojena s vrstvou podkladového nosného materiálu nespojitou soustavou (z hlediska limitované penetrace do spojovaných struktur) vazných bodů, vzniklých z mikrokapiček tavného lepidla a/nebo vazných linií vzniklých z natavitelných částí vícevrstvé mřížky a/nebo vazných linií vzniklých z natavitelných částí multikomponentní vrstvy z velmi jemných vláken.

(74) UTB ve Zlíně, Univerzitní institut, Ing. Jan Görig, Nám. T.G.Masaryka 5555, Zlín, 76001

- (51) **B61H 11/06** (2006.01)  
**B61H 13/00** (2006.01)  
**F16D 57/00** (2006.01)

(21) **2013-802**

(71) DAKO-CZ, a.s., Třemošnice, CZ

(72) Korejtko Luděk Ing., Třemošnice, CZ

Tomiška Zdeněk, Třemošnice, CZ

Petrus Roman, Třemošnice, CZ

(54) **Způsob řízení tlaku pasivní brzdové jednotky s automatickým stavěčem odlehlosti**

(22) 18.10.2013

(57) Způsob řízení tlaku pasivní brzdové jednotky s automatickým stavěčem odlehlosti je určen zejména pro hydraulické brzdové systémy kolejových vozidel, kde brzdový systém v prvním provedení obsahuje brzdovou jednotku (1) se střadačem (5), který obsahuje hydraulický válec (4) s pístem, ke kterému doléhají pružiny (6), a automatický stavěč (7), odlehlosti, který je mechanicky napojen na brzdové desky (3) přivrácené k brzdovému kotouči (2), přičemž brzdový systém dále obsahuje hydraulický agregát (8) s regulací tlaku, jehož výstup je zaústěn do prostoru nad pístem hydraulického válce (4) brzdové jednotky. V prvním

(74) Pavel Reichel a kol., Ing. Pavel Reichel, Lopatecká 14, Praha 4, 14700

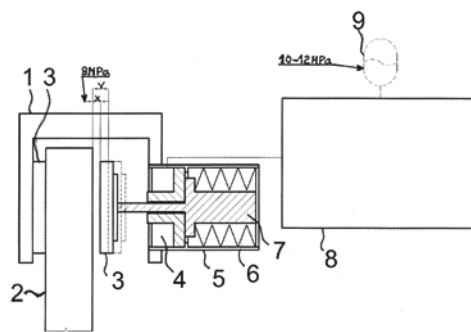

(51) **C01B 13/11** (2006.01)

(21) **2014-135**

(71) České vysoké učení technické v Praze Fakulta elektrotechnická, Praha 6, CZ

(72) Pekárek Stanislav prof. Ing., Praha 4, CZ

(54) **Elektrodový systém generátoru ozonu pro zvýšení koncentrace ozonu a dalších aktivních kyslíkových částic produkovaných korónovým výbojem**

(22) 07.03.2014

(57) Elektroodový systém pro zvýšení koncentrace ozonu a dalších aktivních kyslíkových částic produkovaných korónovým výbojem ve vzduchu nebo v kyslíku se skládá alespoň z jedné duté jehlové elektrody (1) nebo z plné jehlové elektrody (10), která slouží jako katoda a z rovinné elektrody (2), která slouží jako anoda. Rovinná elektroda (2) může být ve formě mřížky nebo destičky. Na jehlové elektrodě (1, 10) je nasunuta tenká trubička (4) z dielektrického materiálu tak, aby konec této trubičky měl přesah vůči hrotu jehlové elektrody (1, 10). Elektroodový systém je umístěn ve výbojové komoře (3). Vstup pracovního plynu do prostoru výboje může být prováděn třemi způsoby. V prvním z nich je použita dutá jehlová elektroda (1) a pracovní plyn je do výboje podáván jejím vnitřkem. Ve druhém způsobu, kdy je použita plná jehlová elektroda (10), je pracovní plyn do výboje dodáván úzkým mezikružím vzniklým mezi plnou jehlovou elektrodou (10) a vnitřním průměrem tenké trubičky (4). Směs vzduchu, ozonu a dalších aktivních částic vzniklých ve výbojové komoře (3) je odváděna výstupem (6). Ve třetím způsobu je vzduch do výbojové komory (3) dodáván vstupem (500) tak, aby výbojovou komorou (3) procházel kolmo k plné jehlové elektrodě (10) a směs vzduchu, ozonu a dalších aktivních částic vzniklých ve výbojové komoře (3) vycházela protilehlým výstupem (600). Elektroodový systém s každým uvedeným

způsobem dodávky pracovního plynu do výrobového prostoru může být vícenásobně opakován jak v lineárních tak i v plošném uspořádání.

(74) Ing. Hana Dušková, Na Kočově 180, Chotutice, 28103

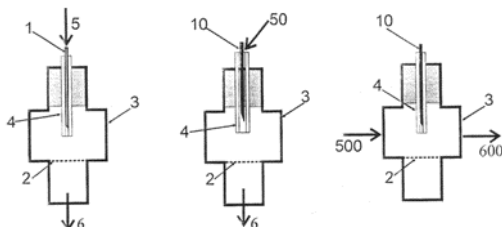

(51) **C01G 39/06** (2006.01)  
**C01B 31/04** (2006.01)  
**C01B 31/00** (2006.01)  
**C01B 35/14** (2006.01)  
**C01G 41/00** (2006.01)  
**C08K 3/38** (2006.01)  
**B82B 3/00** (2006.01)  
**B82Y 30/00** (2011.01)  
**B82Y 40/00** (2011.01)  
**B01J 19/12** (2006.01)  
**B32B 5/16** (2006.01)

(21) **2013-620**

(71) Ústav anorganické chemie AV ČR, v.v.i., Husinec-Řež, CZ

(72) Štengl Václav, Husinec - Řež, CZ

Bludská Jana, Praha 5, CZ

Černý Zbyněk, Praha 8, CZ

(54) **Způsob výroby až jednovrstvých plátkových nanočástic**

(22) 13.08.2013

(57) Způsob výroby nanodestičkových disperzí působením kavitačního pole na alkalické vodné suspenze jemně práškových prekurzorů tvořených přírodními (grafit, C, molybdenit, MoS<sub>2</sub>, tungstenit, WS<sub>2</sub>) nebo syntetickými (hexagonální nitrid boritý, h-BN, graftický nitrid uhlíčitý, g-C<sub>3</sub>N<sub>4</sub>, ternární hexagonální nitridy boru a uhlíku, h-BCN) vrstevnatými (lamelárními) materiály například v přítomnosti manganistanu draselného. Mechanismus procesu předpokládá interkalaci vrstevnatých materiálů kyslíkem „in situ“ uvolněným v alkalickém prostředí z KMnO<sub>4</sub> a následnou exfoliaci takto interkalovaných materiálů působením kavitačního pole. Proces s výtěžkem 100 % probíhá například v tlakovém vsádkovém reaktoru při teplotách 60 - 95 °C po dobu alespoň 10 až 20 min. Výsledná disperze je čistěna procesem dialýzy, konečným produktem je suspenze ve vodě.

(51) **C07D 223/16** (2006.01)  
**A61K 9/16** (2006.01)  
**A61K 9/26** (2006.01)  
**A61K 31/55** (2006.01)

(21) **2013-767**

(71) Zentiva, k.s., Praha 10 - Dolní Měcholupy, CZ

(72) Dammer Ondřej, Hostivice, CZ

Sládková Veronika, Jindřichův Hradec, CZ

Skořepová Eliška, Praha 8, CZ

Sedmak Gregor, 1291 Skofljica, SI

(54) **Pevná forma ivabradin hydrochloridu a (S)-mandlové kyseliny a její farmaceutická kompozice**

(22) 02.10.2013

(57) Předložené řešení se týká nové pevné formy ivabradin hydrochloridu a (S)-mandlové kyseliny vzorce II, v molárním poměru 1:1. Způsob přípravy uvedeného kokryystalu spočívá ve smíchání nebo mletí jednotlivých složek v přítomnosti rozpouštědla. Dalším předmětem předloženého řešení je polymorfně stálá farmaceutická kompozice a granulát, jenž obsahuje kokryystal a farmaceuticky přijatelný excipient.

(74) Rott, Růžička & Guttman Patentová, známková a advokátní kancelář, Ing. Jana Fuchsová, Vinohradská 37, Praha 2, 12000

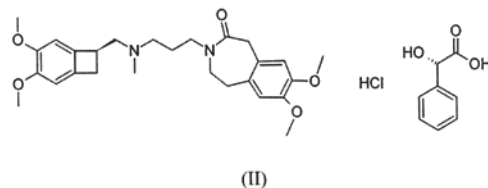

(51) **C08L 33/12** (2006.01)

**C08L 69/00** (2006.01)

**C08K 3/34** (2006.01)

**C08K 3/36** (2006.01)

**C08K 3/04** (2006.01)

**C08K 3/22** (2006.01)

**C08K 7/02** (2006.01)

**C08K 9/00** (2006.01)

**B82B 3/00** (2006.01)

**B82Y 30/00** (2011.01)

(21) **2013-758**

(71) Vysoké učení technické v Brně, Brno, CZ

(72) Jančář Josef prof. RNDr., Brno - Kohoutovice, CZ

Bálková Radka Ing., Brno - Medlánky, CZ

Poláček Petr Ing., Šlapanice, CZ

Kučera František Mgr., Brno - Husovice, CZ

(54) **Termoplastický materiál a způsob jeho přípravy**

(22) 30.09.2013

(57) Řešení poskytuje termoplastický materiál, který obsahuje skelný termoplast a v něm rovnoměrně dispergované nanočástice o velikosti 1 až 50 nm, s výhodou 1 až 20 nm, v kombinaci s agregáty, aglomeráty či klastry těchto nanočástic, nebo kombinace nanočástic o rozdílných velikostech v rámci uvedeného rozmezí, v množství 0,1 až 15 obj. %, vztaheno na hmotnost skelného termoplastu. Dále řešení poskytuje způsob přípravy tohoto termoplastu a autodily jej obsahující.

(74) Inventia s.r.o., RNDr. Kateřina Hartvichová, Na Bělidle 3, Praha 5, 15000

(51) **C09D 5/03** (2006.01)

**C09D 175/04** (2006.01)

**C08K 7/02** (2006.01)

**B82B 1/00** (2006.01)

**B82B 3/00** (2006.01)

**B82Y 30/00** (2011.01)

(21) **2013-759**

(71) Vysoké učení technické v Brně, Brno, CZ

(72) Jančář Josef prof. RNDr., Brno - Kohoutovice, CZ

Bálková Radka Ing., Brno - Medlánky, CZ

(54) **Nanokompozitní laky a způsob jejich přípravy**

(22) 30.09.2013

(57) Nanokompozitní lak obsahující lak, a v něm rovnoměrně dispergované nanočástice o velikosti 2 až 50 nm, s výhodou 2 až 29 nm, v kombinaci s agregáty, aglomeráty či klastry těchto nanočástic, nebo kombinace nanočástic o rozdílných velikostech v rámci uvedeného rozmezí, v množství do 6 obj. % vztaheno na hmotnost laku. Způsob přípravy uvedeného nanokompozitního laku.

(74) Inventia s.r.o., RNDr. Kateřina Hartvichová, Na Bělidle 3, Praha 5, 15000

(51) **C11D 1/28** (2006.01)

**C11D 1/66** (2006.01)

**C11D 3/20** (2006.01)

**C11D 3/22** (2006.01)

**C11D 3/37** (2006.01)

(21) **2013-804**



- (71) Ústav fyzikální chemie J. Heyrovského Akademie věd České republiky, v. v. i., Praha 8, CZ  
 (72) Rathouský Jiří Ing., Praha 6 Suchdol, CZ  
 (54) **Čistící směs pro odstraňování polymerních hydrofobizačních povlaků**  
 (22) 18.10.2013  
 (57) Čistící směsi pro odstraňování polymerních hydrofobizačních ochranných povlaků, zejména stavebních materiálů a podobně před povětrnostními vlivy, které zahrnuje vodný roztok povrchově aktivní látky o koncentraci vyšší, než je kritická micelární koncentrace, a ester organické kyseliny nebo směs esterů organických kyselin o koncentraci vyšší než 10 % obj. výsledné směsi. Vhodná esterová složka je např. ethylester nebo 2-ethoxyethylster a jako neionogenní povrchově aktivní látka je vhodný blokovaný kopolymer typu Pluronic, zatímco jako ionogenní povrchově aktivní látka je vhodný laurylsulfát sodný. Aplikace směsi záleží na velikosti a tvaru ošetřované plochy a může spočívat v ponoru do lázně, polití, nátěru, přiložení tkaniny napuštěné čistící směsí, nanesením pasty nebo gelu, přiměřeně době působení čistící směsi a následném oplachu směsi a uvolněných látek vodou.

(74) Ing. Václav Herman, Hlavní 43, Průhonice, 25243

- (51) **CIID 1/28** (2006.01)  
**CIID 1/66** (2006.01)  
**CIID 3/24** (2006.01)  
 (21) **2013-805**  
 (71) Ústav fyzikální chemie J. Heyrovského Akademie věd České republiky, v. v. i., Praha 8, CZ  
 (72) Rathouský Jiří Ing., Praha 6 Suchdol, CZ  
 (54) **Čistící směs pro odstraňování povlaků terpenoidních pryskyřic**  
 (22) 18.10.2013  
 (57) Čistící směsi na odstraňování povlaků terpenoidních pryskyřic, která zahrnuje vodný roztok povrchově aktivní látky o koncentraci vyšší než kritická micelární koncentrace a chlorované uhlovodíky nebo směsi chlorovaných uhlovodíků o minimální koncentraci 10 % obj. v čistící směsi, ve které je povrchově aktivní látka buď neionogenní, zejména blokované kopolymery typu Pluronic, nebo ionogenní, zejména laurylsulfát sodný, a složka chlorovaných uhlovodíků tvoří málo těkavé chlorované deriváty uhlovodíků C2 a vyšších o minimálním bodu varu 80 °C při atmosférickém tlaku. Podle druhu ošetřovaného substrátu se čistící směs aplikuje politím, natřením, napuštěním do tkaniny a jejím přiložením k povrchu, nanesením pasty připravené přidáním zahušťovacího činidla nebo zabudováním čistící směsi do vhodného inertního gelu a jeho nanesením na substrát. Doba působení mycí směsi je kolem dvou hodin, podle množství odstraňované látky a podle vlastností povrchu čištěného materiálu. Po skončení čištění může následovat oplach vodou.

(74) Ing. Václav Herman, Hlavní 43, Průhonice, 25243

- (51) **D04H 1/70** (2012.01)  
**A61L 2/24** (2006.01)  
**A61P 31/04** (2006.01)  
**A61P 31/12** (2006.01)  
**A61K 9/70** (2006.01)  
**B82Y 5/00** (2011.01)  
**B82B 1/00** (2006.01)  
 (21) **2013-662**  
 (71) Vysoká škola chemicko-technologická v Praze, Praha 6, CZ  
 (72) Vošta Jan doc. Ing., Praha 8, CZ  
 Jelínek Luděk doc. Ing., Praha 2, CZ  
 Janda Václav prof. Ing., Praha 6, CZ  
 Demnerová Kateřina prof. Ing., Praha 5, CZ  
 Parschová Helena Dr. Ing., Praha 9 - Kyje, CZ  
 Mištová Eva Ing., Havlíčkův Brod, pošta Štoky, CZ  
 Žemličková Martina MUDr., Praha 4, CZ  
 (54) **Filtr k potlačení, resp. eliminaci bakteriální a virové kontaminace krve**  
 (22) 28.08.2013  
 (57) Filtr pro potlačení, resp. eliminaci bakteriální a virové kontaminace krve obsahuje substance na bázi kvarterních amoniových solí a stříbra vázané na mikro a/nebo nano vláknové textilie polymerní povahy a/nebo silně

bazické anxy, či bifunkční anxy. Filtr může být doplněn látkami na eliminaci močoviny a aktivního uhlí pro odstranění dalších event. nežádoucích zbytků látek v krvi. Filtrace proběhne za teploty 15 – 20 °C.

- (51) **E01C 7/30** (2006.01)  
**E01C 7/08** (2006.01)  
**E01C 3/00** (2006.01)  
**E01C 9/00** (2006.01)  
 (21) **2013-800**  
 (71) SVOBODA A SYN, s.r.o., Brno, CZ  
 Čáslava František Ing., Brno, CZ  
 (72) Batelka Michal Ing., Brno, CZ  
 Čáslava František Ing., Brno, CZ  
 (54) **Surovinová směs**  
 (22) 18.10.2013  
 (57) Surovinová směs, například pro polotuhé a tuhé podkladní a výplňové konstrukční vrstvy, jako jsou například podkladní vrstvy vozovek, parkovišť, letištních ploch a drah a jiných zpevněných ploch nebo hutných únosných konstrukcí nahrazujících výplňové a podkladní betony a podobně, a způsob jejího použití pro provádění podkladních a výplňových konstrukčních vrstev z těchto surovinových směsí. Směs sestává alespoň z kameniva frakce alespoň 8 až 63 mm, pojiva a záměsové vody, přičemž pojivo je tvořeno alespoň suspenzí popílku s vodou a/nebo pastou popílku s vodou.  
 (74) Ing. František Čáslava, Patentová a známková kancelář, Ing. František Čáslava, Sabinova 6, Brno, 61600

- (51) **E02D 17/20** (2006.01)  
**E02B 3/12** (2006.01)  
 (21) **2013-810**  
 (71) KOEXPRO OSTRAVA, akciová společnost, Ostrava - Vítkovice, CZ  
 (72) Pařenica Jaroslav Ing., Ostrava - Poruba, CZ  
 Dumbrovský Miroslav doc. Ing., Brno, CZ  
 (54) **Protierozní zábrana k omezení nežádoucích pohybů přírodních hmot vlivem erozního smyvu a transportu splavenin**  
 (22) 21.10.2013  
 (57) Protierozní zábrana sestává z nejméně jednoho liniového protierozního prvku, vytvořeného v ohrožené oblasti, zvoleného ze skupiny záchytný průleh (11) nebo svodný průleh (12), záchytný příkop (9), svodný příkop (10), hrázka nebo jejich kombinace. Nad mělce vykopaným záchytným příkopem (9) a/nebo svodným příkopem (10) nebo záchytným průlehem (11) a/nebo svodným průlehem (12) je podélně uspořádán alespoň jeden hlavní vak (2) válcového tvaru, naplněný plnicí směsí (3), uložený do terénního záseku (X) a překrytý geotextilií (7), na kterou je uložen zásyp zeminou (8) se zatravněním, vytvářející ochrannou protierozní záchytnou hrázku. Krajiní naplněný hlavní vak (2) je podélně podepřen nejméně jedním opěrným hadicovým vakem (6). Mezera mezi vaky (2) a (6) je vyplněná plnicí směsí (3).

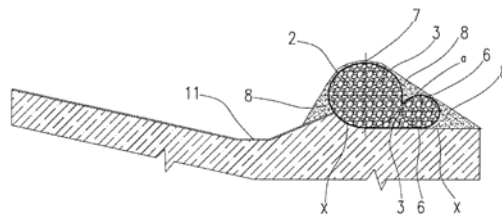

- (51) **E04B 1/02** (2006.01)  
**E04B 1/16** (2006.01)  
**E04B 1/32** (2006.01)  
**E04B 7/10** (2006.01)  
 (21) **2013-289**

- (71) Vorlický Pavel, Šternberk, CZ  
Vorlická Pavlína, Šternberk, CZ  
(72) Vorlický Pavel, Šternberk, CZ  
(54) **Budova a způsob výstavby budovy**  
(22) 17.04.2013  
(57) Vynález se týká budovy (1), jejíž obvodové zdi zahrnují vrstvu bloků (11) z pěnoskla vzájemně uspořádaných formou cihelné vazby a alespoň částečně navzájem spojených lepidlem nebo tmelem a vodě odolnou vnější krycí vrstvu pokrývající vrstvu bloků (11) z pěnoskla, a vnitřní desky (15). Vnitřní deska (15) tvoří vnitřní obvodové stěny budovy (1), jsou vybrané ze skupiny sádkartonové desky, sádrovláknité desky, dřevovláknité desky, cementotřířkové desky nebo OSB desky, a na nich jsou bloky (11) z pěnoskla nalepené a překrývají je z vnější strany. Vynález se rovněž týká způsobu výstavby takovéto budovy.

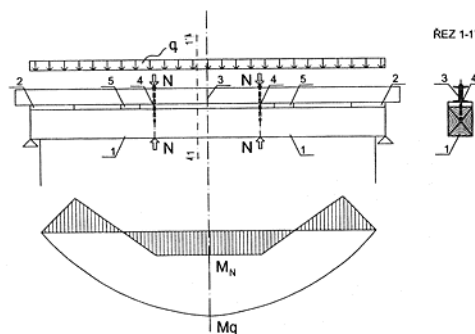

- (74) KANIA\*SEDLÁK\*SMOLA Patentová a známková kancelář, Ing.  
Veronika Zemanová, Mendlovo náměstí 1a, Brno, 60300

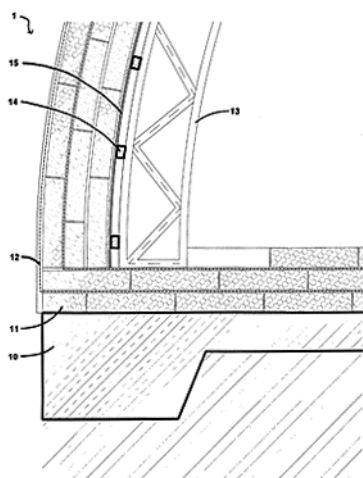

- (51) **E04G 23/02** (2006.01)  
**E04C 3/18** (2006.01)  
**E04C 3/292** (2006.01)  
**E04C 3/12** (2006.01)  
(21) **2013-576**  
(71) Rojík Václav prof. Ing., Praha 5, CZ  
(72) Rojík Václav prof. Ing., Praha 5, CZ  
(54) **Ztužený stropní trám a způsob jeho ztužení**  
(22) 19.07.2013  
(57) Řešením je ztužený stropní trám (1), na jehož horní ploše je pomocí koncových podložek (2) upevněn do trámu (1) kovový prvek (3) s ohybovou tuhostí, připojený k trámu (1) šrouby (4), umístěnými v podstatě ve třetinách vzdálenosti mezi koncovými podložkami (2). Předpětí je vyvoláno prohnutím kovového prvku (3) a do vzniklé mezery mezi trámem (1) a kovovým prvkem (3) jsou umístěny vnitřní podložky (5). Způsob ztužení stropního trámu spočívá v tom, že na horní povrch trámu (1) se kovový prvek (3) uložením do lepidla na koncové podložky (2) upevní do trámu (1) a pomocí šroubů (4), umístěných v podstatě ve třetinách vzdálenosti mezi koncovými podložkami, se k trámu připevní a prohne. Do vzniklé mezery mezi tráme (1) a kovovým prvkem (3) umístí vnitřní podložky.

- (74) Daniela Toningerová, patentový zástupce, Daniela Toningerová,  
Kamenická 3, Praha 7, 17000

- (51) **F21V 8/00** (2006.01)  
**F21S 8/00** (2006.01)  
**F21W 101/00** (2006.01)

- (21) **2013-755**  
(71) Varroc Lighting Systems, s.r.o., Šenov u Nového Jičína, CZ  
(72) Gloss Tomáš Ing., Vítkov, CZ  
Ferbas Petr Mgr., Bohuňovice, CZ

- (54) **Světelné zařízení**  
(22) 30.09.2013  
(57) Světelné zařízení je tvořeno světelným zdrojem (1) pro vysílání světelného svazku (2) a světlovodem (3) protáhlého tvaru z plastového převážně transparentního materiálu pro vedení světelného svazku (2), přičemž část pláště světlovodu (3) tvoří výstupní plochu (8) pro výstup světelných paprsků a část pláště světlovodu (3) protilehlá k výstupní ploše (8) je alespoň zčásti opatřena difúzním prostředkem (11, 12) tvořeným netransparentním nátěrem nebo folií přilísovanou k plášti světlovodu (3) nebo spojená s difúzním prostředkem (13) z plastového převážně netransparentního materiálu v procesu tlakového vstříknutí plastu do formy. Část pláště světlovodu (3), opatřena difúzním prostředkem (11, 12, 13), tvoří difúzní plocha (14), jejíž šířka (s) je s výhodou ve směru (a) postupu světelného svazku (2) světlovodem (3) od světelného zdroje (1) proměnlivá, zejména se zvětšuje nebo je ve tvaru uzavřených, vzájemně od sebe oddělených útvarů. Plášť světlovodu má s výhodou alespoň v oblasti difúzní plochy (14) válcový tvar nebo tvar desky. Materiál světlovodu (3) s výhodou obsahuje množství přísady pro snížení přímé propustnosti světla a zvýšení stranové složky světelného svazku předem volitelně v závislosti na délce světlovodu.

- (74) FISCHER & PARTNER Intellectual Property s.r.o., Na Hrobci 294/5,  
Praha 2, 12800

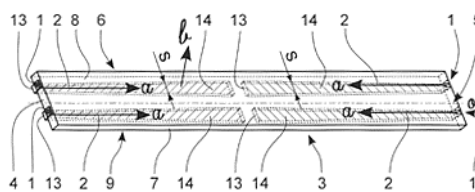

- (51) **G01S 13/48** (2006.01)  
**G01S 13/536** (2006.01)  
**G01S 13/86** (2006.01)  
**G01S 13/88** (2006.01)  
**G01S 7/35** (2006.01)  
**F41H 7/00** (2006.01)  
**F41H 13/00** (2006.01)  
(21) **2013-714**  
(71) České vysoké učení technické v Praze, Fakulta elektrotechnická, Praha 6,  
CZ  
(72) Hudec Přemysl doc. Ing., Praha 5, CZ

(54) **Mikrovlnný systém s rozšířenou schopností detekovat, identifikovat a lokalizovat pohybující se cíle**

(22) 18.09.2013

(57) Mikrovlnný systém je určen pro použití zejména v systémech aktivní ochrany bojových vozidel. Je založen na použití mikrovlnných závor, tedy radarových senzorů vybavených anténami s širokými vyzařovacími diagramy v horizontální rovině a úzkými ve vertikální rovině. Pokud se takové mikrovlnné závoru upevní pod úhlem typicky  $45^\circ$  nad bojové vozidlo, tak jsou schopné detekovat přilet ohrožujících střel, provést jejich identifikaci, popřípadě i generovat signály potřebné pro aktivaci protistřel. Tento systém je doplněn ještě jednou úrovní mikrovlnných závor fungujících jako předzávoru (PZ). Ty jsou uchyceny pod úhlem typicky o  $20^\circ$  vyšším, než hlavní závoru (HZ). Přiletající střela je tedy detekována nejprve předzávorami (PZ) a potom hlavními závorami (HZ). Výhodou je to, že takto koncipovaná sestava umí poskytnout o ohrožující střele více informací, umí je poskytnout současně a přesněji. Při použití určitého typu antén (AFZM) lze sloučit funkci předzávoru (PZ) a hlavní závoru (HZ) do jedné antény, celý systém pak na bojovém vozidle zabírá jen málo místa.

(74) Ing. Hana Dušková, Na Kočově 180, Chotutice, 28103

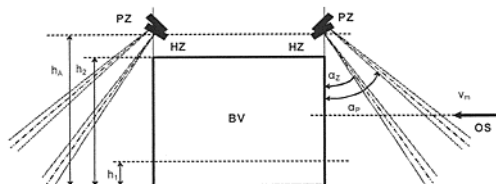

(51) **G01V 3/40** (2006.01)

(21) **2015-221**

(71) China Metallurgical Geology Bureau Geological Exploration Institute Of Shandong Zhengy, Shandong 250101, CN

(72) Gao Jiandong, Shandong 250101, CN

(54) **Způsob vysoce přesného měření geomagnetických vektorů v terénu a zařízení pro provedení tohoto způsobu**

(22) 09.06.2014

(57) Způsob vysoce přesného měření geomagnetických vektorů v terénu a zařízení pro provedení tohoto způsobu, kdy se změří běžné magnetické pole  $T_0$  bez přídavného magnetického pole a 2 hodnoty výsledného magnetického pole  $T_{1a}$  a  $T_{2a}$ , kdy se geomagnetické pole přidá k vertikálnímu magnetickému poli  $T_{1s}$  směřujícímu vzhůru a dvojnásobnému magnetickému poli  $2T_{2k}$  kolmo vzhůru s využitím stavu (1), vertikální cívky (20) a magnetometru (22) pro měření výsledného magnetického pole a vypočte se vertikální složka Z, horizontální složka H magnetického pole a geomagnetická inklinace I. Poté se nastaví horizontální cívky (21) tak, aby se geometrické středy vertikální a horizontální cívky (20, 21) překrývaly, změř se hodnoty  $T_{1a}$  a  $T_{1b}$  výsledného magnetického pole, poté, co ke geomagnetickému poli bylo přidáno horizontální dopředné magnetické pole a horizontální zpětné magnetické pole s využitím magnetometru (22) pro měření výsledného magnetického pole a vypočte se geomagnetická deklinace dle následujícího vztahu: Geomagnetická deklinace  $D = D_0 - D_1$ , kde  $D_0$  je přednastavená hodnota rovná úhlu mezi podélnou osou horizontální cívky (21) a geografickým severem a  $D_1$  je vypočítaná hodnota z hodnot  $T_0$ ,  $T_{1a}$  a  $T_{2a}$ .

(74) INPROCHES, patentová a známková kancelář, Mgr. Alžběta Jurtíková, Mezírka 1, Brno, 60200

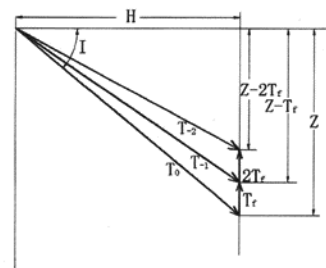
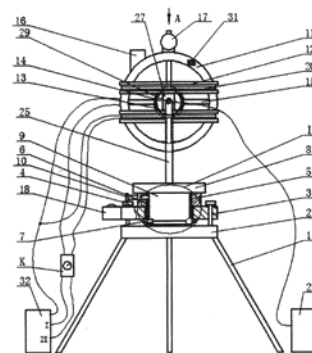

(51) **G05D 7/06** (2006.01)

**G05D 3/00** (2006.01)

**G05D 3/12** (2006.01)

**F16K 3/34** (2006.01)

**F16K 3/32** (2006.01)

(21) **2013-495**

(71) Technická univerzita v Liberci, Liberec, CZ

(72) Moučka Michal Ing., Liberec 6, CZ

(54) **Kompenzační zařízení pro proporcionální pneumatický rozváděč**

(22) 26.06.2013

(57) Kompenzační zařízení pro proporcionální pneumatický rozváděč, který obsahuje vstupní hrdlo (12) pro připojení ke zdroji pracovního média, alespoň jedno výstupní hrdlo (13) pro spojení s pracovním prostorem pneumatického motoru a alespoň jedno výfukové hrdlo (16) a řídicí zařízení (17). Zařízení dále obsahuje mikroprocesorovou kompenzační jednotku (2), která je svými vstupy připojena alespoň k tlakovému čidlu (5) uspořádanému na vstupu do pneumatického rozváděče (1) bezprostředně před vstupem k jeho šoupátku, k tlakovým čidlům (3, 4) uspořádaným ve výstupech z pneumatického rozváděče (1) bezprostředně za výstupem od jeho šoupátka a k teplotnímu čidlu (6) uspořádanému na vstupu do pneumatického rozváděče (1), přičemž výstup mikroprocesorové kompenzační jednotky (2) je připojen ke vstupu řídicího zařízení (17) pneumatického rozváděče (1).

(74) Ing. Dobroslav Musil, Zábřdovická 11, Brno, 61500

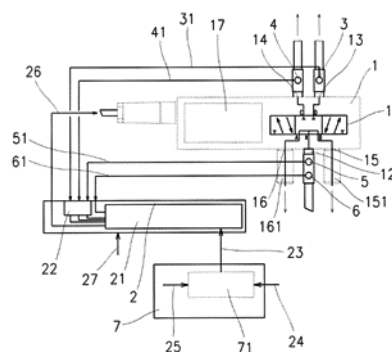

- (51) **G2IK 5/00** (2006.01)  
**B08B 7/00** (2006.01)  
**B82Y 30/00** (2011.01)
- (21) **2014-74**
- (71) Masarykova univerzita, Brno, CZ  
TESCAN ORSAY HOLDING, a.s., Brno, Kohoutovice, CZ
- (72) Sťahel Pavel doc. Mgr., Javorník, CZ  
Černák Mirko prof. RNDr., Bratislava, SK  
Navrátil Zdeněk Mgr., Brno, CZ  
Jiruše Jaroslav Ing., Blansko, CZ  
Fiala Jiří Ing., Blansko, CZ  
Haničinec Martin Mgr., Uherské Hradiště, CZ
- (54) **Způsob snížení nebo odstranění organické a anorganické kontaminace vakuového systému zobrazovacích a analytických zařízení a zařízení k jeho provádění**

- (22) 30.01.2014
- (57) Způsob snížení nebo odstranění organické a/nebo anorganické kontaminace vakuového systému zobrazovacích a analytických zařízení, kde alespoň část (4) plochy vnitřního povrchu vakuovaného prostoru (2) vakuového systému se opatří fotokatalytickou vrstvou (3), přičemž alespoň část této fotokatalytické vrstvy (3) se chladí na teplotu v intervalu od 0 K do 280 K, přičemž řečená fotokatalytická vrstva (3) je dále alespoň z části ozařována elektromagnetickým zářením (5), které aktivuje fotokatalytickou reakci této fotokatalytické vrstvy (3) s adsorbovanými plyny atmosféry vakuovaného vnitřního prostoru (2) vakuového systému, kde tato reakce rozkládá kontaminanty a snižuje jejich koncentraci a/nebo koncentraci vody ve vakuovaném vnitřním prostoru (2) vakuového systému. Tento způsob a zařízení k jeho provádění umožňuje snížení nežádoucí organické a anorganické kontaminace vakuových systémů a to nejen v procesu výroby, ale také umožňuje snížení kontaminace v již provozovaných systémech, jako jsou např. SEM, TAM, SEM-FIB, XPS, MALDI, SIMS a další analytické a inspekční techniky.

- (74) Ing. Dobroslav Musil, Zábrdovická 11, Brno, 61500

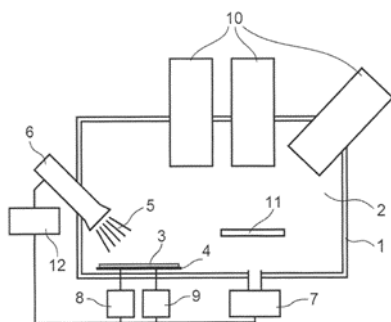

- (51) **H04L 29/00** (2006.01)  
**H04M 1/02** (2006.01)
- (21) **2013-779**
- (71) Kranz Vladimír Ing., Praha 4, CZ  
(72) Kranz Vladimír Ing., Praha 4, CZ
- (54) **Přídavné zařízení k multimediálnímu a zdravotnickému a sportovnímu zařízení**
- (22) 07.10.2013
- (57) Přídavné zařízení slouží k doplnění funkcí multimediálního zařízení (100) o přídavné funkce, které v původním zařízení nejsou obsaženy. Těmito funkcemi mohou být funkce pro zpracování fyziologických dat, prodloužený a/nebo nepřerušovaný provoz s ohledem na sledovaná a zpracovávaná data. Přídavné funkce jsou realizovány přídavnými zařízeními (101) a obvodovými řešeními, která jsou fyzicky umístěna v originálním zařízení (100) anebo mimo něj, ale s ním elektricky a mechanicky upevňovacími elementy (602) spojenými, přičemž s ním mohou s výhodou tvořit jeden kompaktní mechanický celek. Ty části, které je nutné pro dosažení nepřerušovaných funkcí během činnosti měnit jsou z hlediska obsluhy výměnné maximálně uživatelsky jednoduše.

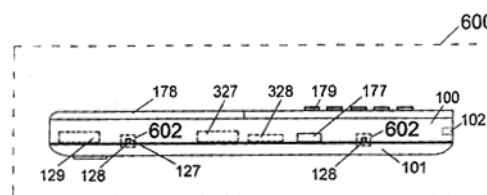

- (51) **H04W 28/02** (2009.01)
- (21) **2013-651**
- (71) MICRORISC s. r. o., Jičín, CZ  
(72) Šulc Vladimír Ing., Sobotka, CZ
- (54) **Způsob potvrzování zpráv a/nebo sběru dat komunikačních zařízení s paketovým přenosem zpráv v bezdrátových mesh sítích a způsob zpřístupnění tohoto potvrzování a sběru dat pro vytvoření generické platformy**
- (22) 26.08.2013
- (57) Způsob potvrzování a/nebo sběru dat komunikačních zařízení s paketovým přenosem zpráv v bezdrátových mesh sítích, určených zejména pro telemetrii a automatizaci, kde každá mesh síť zahrnuje alespoň jedno řídicí komunikační zařízení (C) a množinu jemu podřízených komunikačních zařízení (N), kdy se řídicím komunikačním zařízením (C) mesh síť prohledává tak, že každému postupně nalezenému podřízenému komunikačnímu zařízení (N) se přiděluje a ukládá do jeho paměti v síti jedinečné virtuální směrovací číslo (VRN), vyjadřující vzdálenost tohoto podřízeného komunikačního zařízení (N) od řídicího komunikačního zařízení (C), danou počtem směrování, a kdy v takto uspořádané síti se přenáší řídicí pakety zpráv od řídicího komunikačního zařízení (C) sítě ke všem adresovaným podřízeným komunikačním zařízením (N) a zpět směrovým zaplavením. V každém adresovaném podřízeném komunikačním zařízením (N) se po příjmu iniciační zprávy z řídicího komunikačního zařízení (C), kterou řídicí komunikační zařízení (C) iniciuje sběr dat z podřízených komunikačních zařízení (N) časově relativně synchronizovaných k začátku iniciačního rámce, nastaví jeden nebo více bitů, které se následně postupně slučují s potvrzovacími sběrnými zprávami přijatými od ostatních adresovaných podřízených komunikačních zařízení (N) během potvrzovacího rámce časově synchronizovaného k rámci iniciačnímu, přičemž se následně takto sloučené potvrzovací sběrné zprávy odesílají podřízenými komunikačními zařízeními (N) postupně v odpovídajícím časovém slotu tohoto potvrzovacího rámce od nejvyššího virtuálního směrovacího čísla (VRN) směrem k řídicímu komunikačnímu zařízení (C) pomocí orientovaného zaplavení bezdrátové mesh sítě.

- (74) Pavel Reichel a kol., Ing. Pavel Reichel, Lopatecká 14, Praha 4, 14700

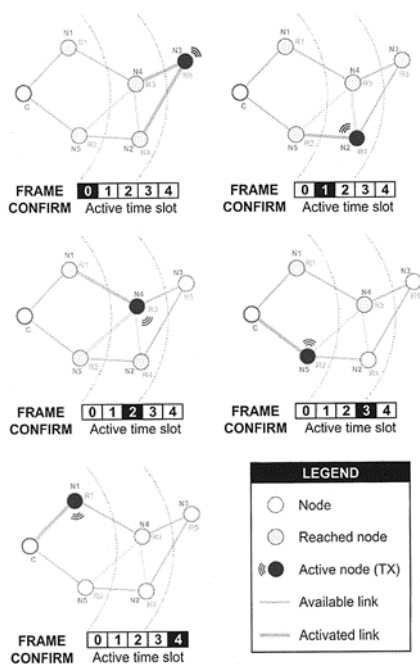

### Zveřejněné přihlášky vynálezů - přehled podle třídících znaků

|               |           |          |               |           |          |
|---------------|-----------|----------|---------------|-----------|----------|
| A 47 C 21/08  | (2006.01) | 2013-710 | C 01 B 31/00  | (2006.01) | 2013-620 |
| A 61 B 5/0428 | (2006.01) | 2013-640 | C 01 B 31/04  | (2006.01) | 2013-620 |
| A 61 B 5/0428 | (2006.01) | 2013-795 | C 01 B 35/14  | (2006.01) | 2013-620 |
| A 61 B 19/00  | (2006.01) | 2013-607 | C 01 G 41/00  | (2006.01) | 2013-620 |
| A 61 G 7/005  | (2006.01) | 2013-630 | C 08 K 3/04   | (2006.01) | 2013-758 |
| A 61 G 7/008  | (2006.01) | 2013-630 | C 08 K 3/22   | (2006.01) | 2013-758 |
| A 61 G 7/018  | (2006.01) | 2013-630 | C 08 K 3/34   | (2006.01) | 2013-758 |
| A 61 G 7/05   | (2006.01) | 2013-630 | C 08 K 3/36   | (2006.01) | 2013-758 |
| A 61 G 7/08   | (2006.01) | 2013-775 | C 08 K 3/38   | (2006.01) | 2013-620 |
| A 61 K 8/64   | (2006.01) | 2013-812 | C 08 K 7/02   | (2006.01) | 2013-758 |
| A 61 K 8/72   | (2006.01) | 2013-812 | C 08 K 7/02   | (2006.01) | 2013-759 |
| A 61 K 8/73   | (2006.01) | 2013-812 | C 08 K 9/00   | (2006.01) | 2013-758 |
| A 61 K 9/16   | (2006.01) | 2013-767 | C 08 L 69/00  | (2006.01) | 2013-758 |
| A 61 K 9/26   | (2006.01) | 2013-767 | C 09 D 175/04 | (2006.01) | 2013-759 |
| A 61 K 9/70   | (2006.01) | 2013-662 | C 10 G 11/02  | (2006.01) | 2013-684 |
| A 61 K 31/55  | (2006.01) | 2013-767 | C 10 G 35/04  | (2006.01) | 2013-684 |
| A 61 K 31/60  | (2006.01) | 2013-812 | C 10 G 35/10  | (2006.01) | 2013-684 |
| A 61 K 38/17  | (2006.01) | 2013-812 | C 10 G 35/12  | (2006.01) | 2013-684 |
| A 61 K 47/30  | (2006.01) | 2013-812 | C 10 G 35/24  | (2006.01) | 2013-684 |
| A 61 K 47/36  | (2006.01) | 2013-812 | C 11 D 1/66   | (2006.01) | 2013-804 |
| A 61 L 2/24   | (2006.01) | 2013-662 | C 11 D 1/66   | (2006.01) | 2013-805 |
| A 61 P 31/04  | (2006.01) | 2013-662 | C 11 D 3/20   | (2006.01) | 2013-804 |
| A 61 P 31/12  | (2006.01) | 2013-662 | C 11 D 3/22   | (2006.01) | 2013-804 |
| B 01 J 19/12  | (2006.01) | 2013-620 | C 11 D 3/24   | (2006.01) | 2013-805 |
| B 08 B 7/00   | (2006.01) | 2014-74  | C 11 D 3/37   | (2006.01) | 2013-804 |
| B 27 L 7/00   | (2006.01) | 2013-813 | E 01 C 3/00   | (2006.01) | 2013-800 |
| B 32 B 5/06   | (2006.01) | 2013-737 | E 01 C 7/08   | (2006.01) | 2013-800 |
| B 32 B 5/16   | (2006.01) | 2013-620 | E 01 C 9/00   | (2006.01) | 2013-800 |
| B 32 B 5/24   | (2006.01) | 2013-737 | E 02 B 3/12   | (2006.01) | 2013-810 |
| B 32 B 5/28   | (2006.01) | 2013-737 | E 04 B 1/16   | (2006.01) | 2013-289 |
| B 32 B 27/02  | (2006.01) | 2013-737 | E 04 B 1/32   | (2006.01) | 2013-289 |
| B 61 H 13/00  | (2006.01) | 2013-802 | E 04 B 7/10   | (2006.01) | 2013-289 |
| B 82 B 1/00   | (2006.01) | 2013-662 | E 04 C 3/12   | (2006.01) | 2013-576 |
| B 82 B 1/00   | (2006.01) | 2013-759 | E 04 C 3/18   | (2006.01) | 2013-576 |
| B 82 B 3/00   | (2006.01) | 2013-620 | E 04 C 3/292  | (2006.01) | 2013-576 |
| B 82 B 3/00   | (2006.01) | 2013-758 | F 16 D 57/00  | (2006.01) | 2013-802 |
| B 82 B 3/00   | (2006.01) | 2013-759 | F 16 K 3/32   | (2006.01) | 2013-495 |
| B 82 Y 5/00   | (2011.01) | 2013-662 | F 16 K 3/34   | (2006.01) | 2013-495 |
| B 82 Y 30/00  | (2011.01) | 2013-620 | F 21 S 8/00   | (2006.01) | 2013-755 |
| B 82 Y 30/00  | (2011.01) | 2013-758 | F 21 W 101/00 | (2006.01) | 2013-755 |
| B 82 Y 30/00  | (2011.01) | 2013-759 | F 41 H 7/00   | (2006.01) | 2013-714 |
| B 82 Y 30/00  | (2011.01) | 2014-74  | F 41 H 13/00  | (2006.01) | 2013-714 |
| B 82 Y 40/00  | (2011.01) | 2013-620 | G 01 N 23/06  | (2006.01) | 2013-607 |

|               |           |          |              |           |          |
|---------------|-----------|----------|--------------|-----------|----------|
| G 01 S 7/35   | (2006.01) | 2013-714 | G 05 D 3/12  | (2006.01) | 2013-495 |
| G 01 S 13/536 | (2006.01) | 2013-714 | H 01 M 2/10  | (2006.01) | 2013-808 |
| G 01 S 13/86  | (2006.01) | 2013-714 | H 04 M 1/02  | (2006.01) | 2013-779 |
| G 01 S 13/88  | (2006.01) | 2013-714 | H 04 W 88/02 | (2009.01) | 2013-808 |
| G 01 T 1/164  | (2006.01) | 2013-607 | H 05 G 1/02  | (2006.01) | 2013-607 |
| G 03 B 42/02  | (2006.01) | 2013-607 | H 05 G 1/64  | (2006.01) | 2013-607 |
| G 05 D 3/00   | (2006.01) | 2013-495 |              |           |          |

### Seznam přihlašovatelů zveřejněných přihlášek vynálezů

| (71)  | (21)     | (51)                | (71)      | (21)  | (51)                          |           |
|---|----------|---------------------|-----------|---|-------------------------------|-----------|
| China Metallurgical Geology Bureau Geological Exploration Institute Of Shandong Zhengy, Shandong 250101, CN | 2015-221 | <b>G 01 V 3/40</b>  | (2006.01) | Ústav fyzikální chemie J. Heyrovského Akademie věd České republiky, v. v. i., Praha 8, CZ | 2013-805 <b>C 11 D 1/28</b>   | (2006.01) |
| České vysoké učení technické v Praze, Fakulta elektrotechnická, Praha 6, CZ                                 | 2013-714 | <b>G 01 S 13/48</b> | (2006.01) | Ústav teoretické a aplikované mechaniky AV ČR, v.v.i., Praha 9, CZ                        | 2013-607 <b>A 61 B 6/03</b>   | (2006.01) |
| České vysoké učení technické v Praze Fakulta elektrotechnická, Praha 6, CZ                                  | 2014-135 | <b>C 01 B 13/11</b> | (2006.01) | Varroc Lighting Systems, s.r.o., Šenov u Nového Jičína, CZ                                | 2013-755 <b>F 21 V 8/00</b>   | (2006.01) |
| DAKO-CZ, a.s., Třemošnice, CZ   | 2013-802 | <b>B 61 H 11/06</b> | (2006.01) | Vysoká škola chemicko-technologická v Praze, Praha 6, CZ                                  | 2013-662 <b>D 04 H 1/70</b>   | (2012.01) |
| KOEXPRO OSTRAVA, akciová společnost, Ostrava - Vítkovice, CZ  | 2013-810 | <b>E 02 D 17/20</b> | (2006.01) | Vysoké učení technické v Brně, Brno, CZ   | 2013-684 <b>A 62 D 3/30</b>   | (2007.01) |
| Linet, spol. s r. o., Slaný, CZ   | 2013-630 | <b>A 61 G 7/00</b>  | (2006.01) | Vysoké učení technické v Brně, Brno, CZ   | 2013-758 <b>C 08 L 33/12</b>  | (2006.01) |
| Linet, spol. s r. o., Slaný, CZ   | 2013-710 | <b>A 61 G 7/05</b>  | (2006.01) | Vysoké učení technické v Brně, Brno, CZ   | 2013-759 <b>C 09 D 5/03</b>   | (2006.01) |
| Linet spol. s r. o., Slaný, CZ  | 2013-775 | <b>A 61 G 1/02</b>  | (2006.01) | Zentiva, k.s., Praha 10 - Dolní Měcholupy, CZ   | 2013-767 <b>C 07 D 223/16</b> | (2006.01) |
| Masarykova univerzita, Brno, CZ   | 2014-74  | <b>G 21 K 5/00</b>  | (2006.01) | Frank Adam, Valašské Meziříčí, CZ   | 2013-795 <b>A 61 B 5/0402</b> | (2006.01) |
| MICRORISC s. r. o., Jičín, CZ   | 2013-651 | <b>H 04 W 28/02</b> | (2009.01) | Kranz Vladimír Ing., Praha 4, CZ  | 2013-640 <b>A 61 B 5/0402</b> | (2006.01) |
| SPUR a.s., Zlín, CZ   | 2013-737 | <b>B 32 B 7/14</b>  | (2006.01) | Kranz Vladimír Ing., Praha 4, CZ  | 2013-779 <b>H 04 L 29/00</b>  | (2006.01) |
| SVOBODA A SYN, s.r.o., Brno, CZ   | 2013-800 | <b>E 01 C 7/30</b>  | (2006.01) | Kranz Vladimír Ing., Praha 4, CZ  | 2013-808 <b>A 61 B 5/04</b>   | (2006.01) |
| Technická univerzita v Liberci, Liberec, CZ   | 2013-495 | <b>G 05 D 7/06</b>  | (2006.01) | Rojík Václav prof. Ing., Praha 5, CZ  | 2013-576 <b>E 04 G 23/02</b>  | (2006.01) |
| Univerzita Tomáše Bati ve Zlíně, Zlín, CZ   | 2013-812 | <b>A 61 K 38/16</b> | (2006.01) | Ujka Zdeněk, Havířov - Město, CZ  | 2013-813 <b>B 27 L 7/06</b>   | (2006.01) |
| Ústav anorganické chemie AV ČR, v.v.i., Husinec-Řež, CZ   | 2013-620 | <b>C 01 G 39/06</b> | (2006.01) | Vorlický Pavel, Šternberk, CZ   | 2013-289 <b>E 04 B 1/02</b>   | (2006.01) |
| Ústav fyzikální chemie J. Heyrovského Akademie věd České republiky, v. v. i., Praha 8, CZ                   | 2013-804 | <b>C 11 D 1/28</b>  | (2006.01) |   |                               |           |

## FG4A

## Udělené patenty - přehled podle čísel patentů

V období uzávěrky tohoto čísla Věstníku udělil Úřad průmyslového vlastnictví tyto patenty.

|        |                      |           |        |                     |           |        |                      |           |
|--------|----------------------|-----------|--------|---------------------|-----------|--------|----------------------|-----------|
| 305079 | <b>F 23 N 1/02</b>   | (2006.01) | 305086 | <b>C 10 L 1/02</b>  | (2006.01) | 305093 | <b>G 05 D 7/06</b>   | (2006.01) |
| 305080 | <b>B 22 D 41/46</b>  | (2006.01) | 305087 | <b>F 42 B 12/02</b> | (2006.01) | 305094 | <b>E 04 G 23/02</b>  | (2006.01) |
| 305081 | <b>C 09 J 7/00</b>   | (2006.01) | 305088 | <b>D 05 B 19/02</b> | (2006.01) | 305095 | <b>G 01 S 13/48</b>  | (2006.01) |
| 305082 | <b>C 03 B 32/00</b>  | (2006.01) | 305089 | <b>D 05 B 19/02</b> | (2006.01) | 305096 | <b>C 07 D 223/16</b> | (2006.01) |
| 305083 | <b>B 23 Q 17/09</b>  | (2006.01) | 305090 | <b>B 01 D 53/26</b> | (2006.01) | 305097 | <b>G 21 K 5/00</b>   | (2006.01) |
| 305084 | <b>E 21 B 49/08</b>  | (2006.01) | 305091 | <b>F 16 N 13/16</b> | (2006.01) | 305098 | <b>C 01 B 13/11</b>  | (2006.01) |
| 305085 | <b>C 07 D 401/12</b> | (2006.01) | 305092 | <b>E 04 B 1/02</b>  | (2006.01) |        |                      |           |

## FG4A

## Udělené patenty - přehled podle MPT

|      |  |           |      |  |           |
|------|--|-----------|------|--|-----------|
| (51) | <b>B01D 53/26</b>  | (2006.01) | (54) | <b>Elektroodový systém generátoru ozonu pro zvýšení koncentrace ozonu a dalších aktivních kyslíkových částic produkovaných korónovým výbojem</b> |           |
| (11) | 305090   |           | (22) | 07.03.2014   |           |
| (40) | 03.07.2013   |           | (74) | Ing. Hana Dušková, Na Kočově 180, Chotutice, 28103   |           |
| (21) | <b>2011-804</b>  |           |      |  |           |
| (73) | ATMOS Chrást s.r.o., Chrást, CZ  |           |      |  |           |
| (72) | Krivánka David Ing., Plzeň, CZ<br>Vambera Vojtěch Ing., Třemošná, CZ   |           |      |  |           |
| (54) | <b>Zařízení pro sušení plynu</b>   |           | (51) | <b>C03B 32/00</b>  | (2006.01) |
| (22) | 09.12.2011   |           |      | <b>C03B 29/00</b>  | (2006.01) |
| (74) | TICHÝ & POLÁČEK Patentoprávní a známková kancelář, Ing. Jiří Poláček, Dominikánská 6, Plzeň, 30112   |           | (11) | 305082   |           |
|      |  |           | (40) | 15.09.2004   |           |
|      |  |           | (21) | <b>2003-3488</b>   |           |
|      |  |           | (73) | SAINT-GOBAIN GLASS FRANCE, Courbevoie, FR  |           |
|      |  |           | (72) | Kasper Andreas, Vaals, NL<br>Hauser Hubert, Wurselen, DE<br>Rubbert Franck, Stolberg, DE   |           |
|      |  |           | (54) | <b>Způsob tepelného zpracování tvrzených skleněných tabulovitých dílců</b>   |           |
|      |  |           | (32) | 30.06.2001   |           |
|      |  |           | (31) | 2001 10131867  |           |
|      |  |           | (33) | DE   |           |
|      |  |           | (86) | PCT/FR2002/002209  |           |
|      |  |           | (87) | WO 2003/008350   |           |
|      |  |           | (22) | 26.06.2002   |           |
|      |  |           | (74) | JUDr. Miloš Všečeka, Hálkova 2, Praha 2, 12000   |           |
|      |  |           |      |  |           |
| (51) | <b>B22D 41/46</b>  | (2006.01) | (51) | <b>C07D 223/16</b>   | (2006.01) |
|      | <b>B22D 41/50</b>  | (2006.01) |      | <b>A61K 9/16</b>   | (2006.01) |
| (11) | 305080   |           |      | <b>A61K 9/26</b>   | (2006.01) |
| (40) | 17.09.2003   |           |      | <b>A61K 31/55</b>  | (2006.01) |
| (21) | <b>2002-4102</b>   |           | (11) | 305096   |           |
| (73) | VESUVIUS CRUCIBLE COMPANY, 19803 Wilmington, DE, US  |           | (40) | 29.04.2015   |           |
| (72) | Xu Dong, Etobicoke, Ontario M9C-1G8, CA<br>Heaslip Lawrence J., Burlington, Ontario L7L-1L7, CA<br>Dorricott James D., Burlington, Ontario L7M-4E8, CA |           | (21) | <b>2013-767</b>  |           |
| (54) | <b>Výlevka pro převádění proudění tekutého kovu pro kontinuální lítí s modulací tlaku a způsob regulace proudění tekutiny</b>                          |           | (73) | Zentiva, k.s., Praha 10 - Dolní Měcholupy, CZ  |           |
| (32) | 23.06.2000   |           | (72) | Dammer Ondřej, Hostivice, CZ<br>Sládková Veronika, Jindřichův Hradec, CZ<br>Skořepová Eliška, Praha 8, CZ<br>Sedmak Gregor, 1291 Skofljica, SI   |           |
| (31) | 2000 213773  |           | (54) | <b>Pevná forma Ivabradin hydrochloridu a (S)-mandlové kyseliny a její farmaceutická kompozice</b>  |           |
| (33) | US   |           | (22) | 02.10.2013   |           |
| (86) | PCT/US2001/018789  |           | (74) | Rott, Růžička & Guttman Patentová, známková a advokátní kancelář, Ing. Jana Fuchsová, Vinohradská 37, Praha 2, 12000                             |           |
| (87) | WO 2002/000376   |           |      |  |           |
| (22) | 11.06.2001   |           |      |  |           |
| (74) | Dr. Karel Čermák, Národní třída 32, Praha 1, 11000   |           |      |  |           |
|      |  |           |      |  |           |
| (51) | <b>B23Q 17/09</b>  | (2006.01) |      |  |           |
|      | <b>B24B 49/16</b>  | (2006.01) |      |  |           |
| (11) | 305083   |           |      |  |           |
| (40) | 09.02.2011   |           |      |  |           |
| (21) | <b>2009-505</b>  |           |      |  |           |
| (73) | Technická univerzita v Liberci, Liberec, CZ  |           |      |  |           |
| (72) | Svoboda Miroslav doc. Ing., Liberec 14, CZ<br>Žižka Jan prof. Ing., Pardubice, CZ<br>Jersák Jan doc. Ing., Liberec 30, CZ                              |           |      |  |           |
| (54) | <b>Způsob sledování a systém ke sledování a vyhodnocování opotřebení broušičho kotouče pomocí akustických emisí vznikajících při broušení</b>          |           |      |  |           |
| (22) | 29.07.2009   |           |      |  |           |
| (74) | Ing. Dobroslav Musil, Zábrdovická 11, Brno, 61500  |           |      |  |           |
|      |  |           |      |  |           |
| (51) | <b>C01B 13/11</b>  | (2006.01) | (51) | <b>C07D 401/12</b>   | (2006.01) |
| (11) | 305098   |           |      | <b>C07D 213/75</b>   | (2006.01) |
| (40) | 29.04.2015   |           |      | <b>C07C 227/06</b>   | (2006.01) |
| (21) | <b>2014-135</b>  |           | (11) | 305085   |           |
| (73) | České vysoké učení technické v Praze Fakulta elektrotechnická, Praha 6, CZ   |           | (40) | 23.09.2009   |           |
| (72) | Pekárek Stanislav prof. Ing., Praha 4, CZ  |           | (21) | <b>2008-165</b>  |           |
|      |  |           | (73) | Zentiva, k.s., Praha 10, Dolní Měcholupy, CZ   |           |
|      |  |           | (72) | Jirman Josef, Praha 10, CZ<br>Richter Jindřich, Pardubice, CZ<br>Lustig Petr, Pardubice, CZ  |           |
|      |  |           | (54) | <b>Způsob přípravy dabigatranu</b>   |           |
|      |  |           | (22) | 14.03.2008   |           |

(74) Rott, Růžička & Guttman Patentové, známkové a advokátní kanceláře,  
Ing. Ivana Jirotková, Vinohradská 37, Praha 2, 12000

(51) **C09J 7/00** (2006.01)  
**B32B 3/04** (2006.01)  
**B32B 7/06** (2006.01)

(11) 305081  
(40) 16.04.2003  
(21) **2002-4198**  
(73) SILU VERWALTUNG AG, 6045 Meggen, CH  
(72) Sieber Reto, 6019 Sigigen, CH  
Sieber Marco, 6048 Horw, CH

(54) **Samolepicí páska pro utěšňování spár a odvinovací zařízení pro tuto pásku**

(32) 27.06.2000  
(31) 2000 10031214  
(33) DE  
(86) PCT/EP2001/006851  
(87) WO 2002/000802  
(22) 18.06.2001  
(74) Dr. Karel Čermák, Národní třída 32, Praha 1, 11000

(51) **C10L 1/02** (2006.01)  
**C11C 3/00** (2006.01)

(11) 305086  
(40) 24.03.2010  
(21) **2008-567**  
(73) Univerzita Pardubice, Pardubice, CZ  
(72) Skopal František doc. Ing., Pardubice, CZ  
Komers Karel doc. Ing., Pardubice, CZ  
Machek Jaroslav doc. Ing., Pardubice, CZ  
Hájek Martin Ing., Pardubice, CZ

(54) **Způsob výroby bionafty z rostlinných olejů, zejména z řepkového oleje**

(22) 16.09.2008  
(74) RNDr. Kateřina Hartvichová, Na Bělidle 3, Praha 5, 15000

(51) **D05B 19/02** (2006.01)  
**D05B 3/02** (2006.01)

(11) 305088  
(40) 17.04.2002  
(21) **2010-251**  
(73) JUKI CORPORATION, Tokyo, JP  
(72) Yokomizo Yasuhisa, Tokyo, JP  
Hattori Yoshikatsu, Tokyo, JP  
(54) **Elektronický šicí stroj pro šití klikatým stehem**  
(32) 18.10.1999, 13.10.2000  
(31) 1999 294659, 2000 312795  
(33) JP, JP  
(22) 17.10.2000  
(74) Čermák Hořejš Matějka a spol., JUDr. Karel Čermák, advokát, Národní 32, Praha 1, 11000

(51) **D05B 19/02** (2006.01)  
**D05B 3/02** (2006.01)

(11) 305089  
(40) 17.04.2002  
(21) **2010-252**  
(73) JUKI CORPORATION, Tokyo, JP  
(72) Yokomizo Yasuhisa, Tokyo, JP  
Hattori Yoshikatsu, Tokyo, JP  
(54) **Elektronický šicí stroj pro šití klikatým stehem**  
(32) 18.10.1999, 13.10.2000  
(31) 1999 11294659, 2000 312795  
(33) JP, JP  
(22) 17.10.2000  
(74) Čermák Hořejš Matějka a spol., JUDr. Karel Čermák, Národní 32, Praha 1, 11000

(51) **E04B 1/02** (2006.01)  
**E04B 1/16** (2006.01)

**E04B 1/32** (2006.01)

**E04B 7/10** (2006.01)

(11) 305092  
(40) 29.04.2015  
(21) **2013-289**  
(73) Vorlický Pavel, Šternberk, CZ  
Vorlická Pavlína, Šternberk, CZ  
(72) Vorlický Pavel, Šternberk, CZ  
(54) **Budova a způsob výstavby budovy**  
(22) 17.04.2013  
(74) KANIA\*SEDLÁK\*SMOLA Patentová a známková kancelář, Ing. Veronika Zemanová, Mendlovo náměstí 1a, Brno, 60300

(51) **E04G 23/02** (2006.01)

**E04C 3/18** (2006.01)

**E04C 3/292** (2006.01)

**E04C 3/12** (2006.01)

(11) 305094  
(40) 29.04.2015  
(21) **2013-576**  
(73) Rojik Václav prof. Ing., Praha 5, CZ  
(72) Rojik Václav prof. Ing., Praha 5, CZ  
(54) **Ztužený stropní trám a způsob jeho ztužení**  
(22) 19.07.2013  
(74) Daniela Toningerová, patentový zástupce, Daniela Toningerová, Kamenická 3, Praha 7, 17000

(51) **E21B 49/08** (2006.01)

**E21B 49/00** (2006.01)

**E02D 1/06** (2006.01)

**G01N 19/10** (2006.01)

(11) 305084  
(40) 29.06.2011  
(21) **2009-861**  
(73) Výzkumný ústav rostlinné výroby, v. v. i., Praha 6 - Ruzyně, CZ  
(72) Gaisler Jan, Rychnov u Jablonce nad Nisou, CZ  
Pavlů Vilém, Oldřichov, CZ  
Černý Vlastislav, Liberec 11, CZ  
Paška František, Liberec 6, CZ  
(54) **Lyzimetrická sonda**  
(22) 17.12.2009

(51) **F16N 13/16** (2006.01)

**F16N 7/38** (2006.01)

**F16N 27/00** (2006.01)

**F16N 11/10** (2006.01)

**F16N 25/00** (2006.01)

(11) 305091  
(40) 28.05.2014  
(21) **2012-507**  
(73) Brabec Emil Ing., Varnsdorf, CZ  
(72) Brabec Emil Ing., Varnsdorf, CZ  
(54) **Zařízení dávkování tekutin, zvláště pro maziva centrálních systémů ztrátového mazání**  
(22) 24.07.2012

(51) **F23N 1/02** (2006.01)

**F23N 5/18** (2006.01)

(11) 305079  
(40) 16.07.2003  
(21) **2002-1594**  
(73) MEGTEC SYSTEMS, INC., 54301 Depere, WI, US  
(72) Tesar Michael G., Green Bay 54311, WI, US  
Bria Michael P., 54301 Green Bay, WI, US  
(54) **Systém a způsob pro ovládání poměru vzduchu k palivu ve směsi vzduchu a paliva hořáku**  
(32) 09.11.1999  
(31) 1999 436011  
(33) US  
(86) PCT/US2000/041199  
(87) WO 2001/035025  
(22) 17.10.2000



(74) JUDr. Petr Kalenský, Hálkova 2, Praha 2, 12000

(51) **F42B 12/02** (2006.01)  
**F42B 12/74** (2006.01)

(11) 305087

(40) 09.05.2012

(21) **2010-782**

(73) Sellier & Bellot a. s., Vlašim, CZ

(72) Musil Milan Ing., Vlašim, CZ

Kratochvíl Pavel Ing., Vlašim, CZ

Janouš Jiří, Vlašim, CZ

Frübling Petr, Vlašim, CZ

(54) **Bezplášťová střela s řízenou deformací**

(22) 27.10.2010

(51) **G01S 13/48** (2006.01)

**G01S 13/536** (2006.01)

**G01S 13/86** (2006.01)

**G01S 13/88** (2006.01)

**G01S 7/35** (2006.01)

**F41H 7/00** (2006.01)

**F41H 13/00** (2006.01)

(11) 305095

(40) 29.04.2015

(21) **2013-714**

(73) České vysoké učení technické v Praze, Fakulta elektrotechnická, Praha 6, CZ

(72) Hudec Přemysl doc. Ing., Praha 5, CZ

(54) **Mikrovlnný systém s rozšířenou schopností detekovat, identifikovat a lokalizovat pohybující se cíle**

(22) 18.09.2013

(74) Ing. Hana Dušková, Na Kočově 180, Chotutice, 28103

(51) **G05D 7/06** (2006.01)

**G05D 3/00** (2006.01)

**G05D 3/12** (2006.01)

**F16K 3/34** (2006.01)

**F16K 3/32** (2006.01)

(11) 305093

(40) 29.04.2015

(21) **2013-495**

(73) Technická univerzita v Liberci, Liberec, CZ

(72) Moučka Michal Ing., Liberec 6, CZ

(54) **Kompenzační zařízení pro proporcionální pneumatický rozváděč**

(22) 26.06.2013

(74) Ing. Dobroslav Musil, Zábřdovická 11, Brno, 61500

(51) **G21K 5/00** (2006.01)

**B08B 7/00** (2006.01)

**B82Y 30/00** (2011.01)

(11) 305097

(40) 29.04.2015

(21) **2014-74**

(73) Masarykova univerzita, Brno, CZ

TESCAN ORSAY HOLDING, a.s., Brno, Kohoutovice, CZ

(72) Sřahel Pavel doc. Mgr., Javorník, CZ

Černák Mirko prof. RNDr., Bratislava, SK

Navrátil Zdeněk Mgr., Brno, CZ

Jiruše Jaroslav Ing., Blansko, CZ

Fiala Jiří Ing., Blansko, CZ

Haničinec Martin Mgr., Uherské Hradiště, CZ

(54) **Způsob snížení nebo odstranění organické a anorganické kontaminace vakuového systému zobrazovacích a analytických zařízení a zařízení k jeho provádění**

(22) 30.01.2014

(74) Ing. Dobroslav Musil, Zábřdovická 11, Brno, 61500

## Seznam majitelů udělených patentů

|   |             |                          |           |   |             |                         |           |
|---|-------------|--------------------------|-----------|---|-------------|-------------------------|-----------|
| (73) ATMOS Chrást s.r.o., Chrást, CZ  | (11) 305090 | (51) <b>B 01 D 53/26</b> | (2006.01) | (73) Technická univerzita v Liberci, Liberec, CZ                | (11) 305093 | (51) <b>G 05 D 7/06</b> | (2006.01) |
| České vysoké učení technické v Praze, Fakulta elektrotechnická, Praha 6, CZ | 305095      | <b>G 01 S 13/48</b>      | (2006.01) | TESCAN ORSAY HOLDING, a.s., Brno, Kohoutovice, CZ               | 305097      | <b>G 21 K 5/00</b>      | (2006.01) |
| České vysoké učení technické v Praze Fakulta elektrotechnická, Praha 6, CZ  | 305098      | <b>C 01 B 13/11</b>      | (2006.01) | Univerzita Pardubice, Pardubice, CZ                             | 305086      | <b>C 10 L 1/02</b>      | (2006.01) |
| JUKI CORPORATION, Tokyo, JP   | 305088      | <b>D 05 B 19/02</b>      | (2006.01) | VESUVIUS CRUCIBLE COMPANY, 19803 Wilmington, DE, US             | 305080      | <b>B 22 D 41/46</b>     | (2006.01) |
| JUKI CORPORATION, Tokyo, JP   | 305089      | <b>D 05 B 19/02</b>      | (2006.01) | Výzkumný ústav rostlinné výroby, v. v. i., Praha 6 - Ruzyně, CZ | 305084      | <b>E 21 B 49/08</b>     | (2006.01) |
| Masarykova univerzita, Brno, CZ   | 305097      | <b>G 21 K 5/00</b>       | (2006.01) | Zentiva, k.s., Praha 10, Dolní Měcholupy, CZ                    | 305085      | <b>C 07 D 401/12</b>    | (2006.01) |
| MEGTEC SYSTEMS, INC., 54301 Depere, WI, US                                  | 305079      | <b>F 23 N 1/02</b>       | (2006.01) | Zentiva, k.s., Praha 10 - Dolní Měcholupy, CZ                   | 305096      | <b>C 07 D 223/16</b>    | (2006.01) |
| SAINT-GOBAIN GLASS FRANCE, Courbevoie, FR                                   | 305082      | <b>C 03 B 32/00</b>      | (2006.01) | Brabec Emil Ing., Varnsdorf, CZ                                 | 305091      | <b>F 16 N 13/16</b>     | (2006.01) |
| Sellier & Bellot a. s., Vlašim, CZ  | 305087      | <b>F 42 B 12/02</b>      | (2006.01) | Rojík Václav prof. Ing., Praha 5, CZ                            | 305094      | <b>E 04 G 23/02</b>     | (2006.01) |
| SILU VERWALTUNG AG, 6045 Meggen, CH   | 305081      | <b>C 09 J 7/00</b>       | (2006.01) | Vorlická Pavlína, Šternberk, CZ                                 | 305092      | <b>E 04 B 1/02</b>      | (2006.01) |
| Technická univerzita v Liberci, Liberec, CZ                                 | 305083      | <b>B 23 Q 17/09</b>      | (2006.01) | Vorlický Pavel, Šternberk, CZ                                   | 305092      | <b>E 04 B 1/02</b>      | (2006.01) |









(97) EP 2788271 (47) 15.04.2015 (97) EP 2794414 (47) 15.04.2015 (97) EP 2804012 (47) 15.04.2015 (97) EP 2804324 (47) 15.04.2015  
(97) EP 2791040 (47) 15.04.2015 (97) EP 2801183 (47) 15.04.2015 (97) EP 2804013 (47) 15.04.2015

### Zveřejněné překlady evropských patentových spisů

U následujících udělených evropských patentů s účinky pro Českou republiku byl majitelem předložen překlad patentového spisu do českého jazyka (§ 35c odst. 2 až 4 zákona č. 527/1990 Sb., v platném znění). Údaje jsou řazeny vzestupně podle čísel evropských patentů.

|  |           |  |
|--|-----------|--|
| (97) <b>EP 1541763</b>   |           | RAISON, Robert, Pennant Hills, NSW 2120, AU  |
| (47) 01.04.2015  |           | HUTCHINSON, Andrew, Tasman, Chatswood, NSW 2067, AU  |
| (97) 15.06.2005  |           | <b>Cíl pro poruchy B buněk</b>   |
| (51) <b>D21H 13/40</b>   | (2006.01) | (32) 548118 P  |
| <b>D21H 13/24</b>  | (2006.01) | (31) 27.02.2004  |
| (96) 10.11.2004  |           | (33) US  |
| (96) 04026632.2  |           | (86) PCT/AU2005/000280   |
| (73) Johns Manville International, Inc., Denver, CO 80202, US  |           | (87) WO 2005/082409  |
| (72) Jaffee, Alan Michael, Bowling Green Ohio 43402, US  |           | (74) INPARTNERS GROUP, Ing. Ivan Lukšiček, Lidická 51, Brno, 60200                                       |
| Kajander, Richard Emil, Toledo Ohio 43615, US  |           |  |
| (54) <b>Výroba tuhých, pružných rohoží a tuhé, pružné rohože</b>   |           | (97) <b>EP 1723973</b>   |
| (32) 718007  |           | (47) 24.12.2014  |
| (31) 20.11.2003  |           | (97) 22.11.2006  |
| (33) US  |           | (51) <b>A61L 9/12</b>  |
| (74) Společná advokátní kancelář Vsetečka Zelený Švorčík Kalenský a partneři, JUDr. Petr Kalenský, Hálkova 2, Praha 2, 12000 |           | (2006.01)  |
|  |           | <b>A61L 9/04</b>   |
|  |           | (2006.01)  |
|  |           | <b>A61L 9/16</b>   |
|  |           | (2006.01)  |
|  |           | <b>A47C 31/00</b>  |
|  |           | (2006.01)  |
|  |           | <b>A61L 9/18</b>   |
|  |           | (2006.01)  |
| (97) <b>EP 1549344</b>   |           | (96) 18.05.2006  |
| (47) 07.01.2015  |           | (96) 06114162.8  |
| (97) 22.04.2004  |           | (73) Fritz Egger GmbH & Co. OG, 3105 Unterradlberg, AT   |
| (51) <b>A61K 39/395</b>  | (2006.01) | (72) Steinwender, Martin, Dr., A-2380 Perchtoldsdorf, AT   |
| <b>C07K 16/28</b>  | (2006.01) | (54) <b>Nábytek, nábytkové díly a/nebo nábytková příslušenství, uvolňující</b>                           |
| <b>C07K 16/32</b>  | (2006.01) | <b>vonné látky</b>   |
| (96) 09.10.2003  |           | (32) 102005023611  |
| (96) 03757931.5  |           | (31) 18.05.2005  |
| (73) Merck Patent GmbH, 64293 Darmstadt, DE  |           | (33) DE  |
| (72) KREYSCH, Hans-Georg, 55130 Mainz, DE  |           | (74) Čermák a spol., JUDr. Karel Čermák, Elišky Peškové 15/735, Praha 5, 15000                           |
| SCHMIDT, Jürgen, 64331 Weiterstadt, DE   |           |  |
| (54) <b>Farmaceutické kompozice proti receptorům ErbB1</b>   |           | (97) <b>EP 1760060</b>   |
| (32) 02022390, 02022389  |           | (47) 14.01.2015  |
| (31) 10.10.2002, 10.10.2002  |           | (97) 07.03.2007  |
| (33) EP, EP  |           | (51) <b>C07C 29/62</b>   |
| (86) PCT/EP2003/011164   |           | (2006.01)  |
| (87) WO 2004/032960  |           | <b>C07C 31/36</b>  |
| (74) Čermák a spol., JUDr. Karel Čermák, Elišky Peškové 15, Praha 5, 15000   |           | (2006.01)  |
|  |           | <b>C07C 31/42</b>  |
|  |           | (2006.01)  |
| (97) <b>EP 1597428</b>   |           | (96) 18.11.2004  |
| (47) 21.01.2015  |           | (96) 06121470.6  |
| (97) 27.05.2004  |           | (73) SOLVAY SA, 1120 Bruxelles, BE   |
| (51) <b>D21F 1/00</b>  | (2006.01) | (72) Krafft, Philippe, 1640, Rhode Saint Genese, BE  |
| (96) 28.10.2003  |           | Gilbeau, Patrick, 7090, Braine-le-Comte, BE  |
| (96) 03779347.8  |           | Gosselin, Benoit, 39500, Tavaux, FR  |
| (73) ALBANY INTERNATIONAL CORP., Rochester, NH 03867, US   |           | Claessens, Sara, 9320, Nieuwerkerken, BE   |
| (72) HANSEN, Robert, A., 70599 Stuttgart-Birkach, DE   |           | (54) <b>Způsob výroby dichloropropanolu z glycerolu</b>  |
| (54) <b>Průmyslová textilie sešívateľná na stroji, sestávající z vzájemně spojených prstenců nebo článků</b>                 |           | (32) 0313625, 0403555, 560676 P  |
| (32) 293818  |           | (31) 20.11.2003, 05.04.2004, 08.04.2004  |
| (31) 13.11.2002  |           | (33) FR, FR, US  |
| (33) US  |           | (74) Traplová Hakr Kubát, advokátní a patentová kancelář, Ing. Eduard Hakr, Prístavní 24, Praha 7, 17000 |
| (86) PCT/US2003/034130   |           |  |
| (87) WO 2004/044310  |           | (97) <b>EP 1790347</b>   |
| (74) Společná advokátní kancelář Vsetečka Zelený Švorčík Kalenský a partneři, JUDr. Michal Havlík, Hálkova 2, Praha 2, 12000 |           | (47) 24.12.2014  |
|  |           | (97) 30.05.2007  |
|  |           | (51) <b>A61K 31/663</b>  |
|  |           | (2006.01)  |
|  |           | <b>A61K 9/20</b>   |
|  |           | (2006.01)  |
|  |           | <b>A61K 9/28</b>   |
|  |           | (2006.01)  |
| (97) <b>EP 1720569</b>   |           | (96) 07.08.2003  |
| (47) 29.10.2014  |           | (96) 07005463.0  |
| (97) 09.09.2005  |           | (73) F. Hoffmann-La Roche AG, 4070 Basel, CH   |
| (51) <b>A61K 39/395</b>  | (2006.01) | (72) Kaestle, Hans-G., 79426 Buggingen, DE   |
| <b>G01N 33/532</b>   | (2006.01) | Meyer, Bernard, 68440 Dietwiller, FR   |
| <b>C07K 16/30</b>  | (2006.01) | (54) <b>Formulace s vysokou dávkou ibandronátu</b>   |
| <b>C07K 16/42</b>  | (2006.01) | (32) 02028745  |
| (96) 28.02.2005  |           | (31) 20.12.2002  |
| (96) 05706314.1  |           | (33) EP  |
| (73) Immune System Therapeutics Ltd, Ultimo NSW 2007, AU   |           |  |
| (72) DUNN, Rosanne, Dorothy, Broadway, NSW 2007-03-21, AU  |           |  |
| JONES, Darren, Ross, Avalon, NSW 2107, AU  |           |  |
| ASVADI, Parisa, Lakemba, NSW 2195, AU  |           |  |

- (74) Čermák a spol., JUDr. Karel Čermák, Elišky Peškové 15/735, Praha 5, 15000
- 
- (97) **EP 1797037**  
(47) 17.12.2014  
(97) 06.04.2006  
(51) **C07D 213/81** (2006.01)  
(96) 20.09.2005  
(96) 05794785.5  
(73) Bayer HealthCare LLC, Whippany, NJ 07981, US  
(72) LÖGERS, Michael, 42327 Wuppertal, DE  
GEHRING, Reinhold, 42327 Wuppertal, DE  
KUHN, Oliver, 67063 Ludwigshafen, DE  
MATTHÄUS, Mike, 42329 Wuppertal, DE  
MOHRS, Klaus, 42113 Wuppertal, DE  
MÜLLER-GLIEMANN, Matthias, 42719 Solingen, DE  
STIEHL, Jürgen, 45549 Sprockhövel, DE  
BERWE, Mathias, 45549 Sprockhövel, DE  
LENZ, Jana, 42117 Wuppertal, DE  
HEILMANN, Werner, 42327 Wuppertal, DE  
(54) **Způsob přípravy 4-{4-[[[4-chlor-3-(trifluormethyl)fenyl]amino]karbonyl]amino]-fenoxy}-N-methylpyridin-2-karboxamidu**  
(32) 04023131  
(31) 29.09.2004  
(33) EP  
(86) PCT/EP2005/010118  
(87) WO 2006/034796  
(74) Traplová Hakr Kubát, advokátní a patentová kancelář, Ing. Eduard Hakr, Přístavní 24, Praha 7, 17000
- 
- (97) **EP 1838406**  
(47) 05.11.2014  
(97) 02.02.2006  
(51) **B01D 27/06** (2006.01)  
**B01D 46/00** (2006.01)  
**B01D 46/04** (2006.01)  
**B01D 46/24** (2006.01)  
**B01D 46/44** (2006.01)  
**B01D 46/52** (2006.01)  
(96) 24.06.2004  
(96) 04755958.8  
(73) Camfil Farr, Inc., Jonesboro AR 72401, US  
(72) MORGAN, Lee P., Jonesboro, Arkansas 72401, US  
LARSON, Jan Eric, Sodermanland, SE  
(54) **Skládaný vzduchový filtr s reverzním čištěním pomocí pulzačního proudu vzduchu**  
(86) PCT/US2004/020133  
(87) WO 2006/011862  
(74) Čermák a spol., JUDr. Karel Čermák, Elišky Peškové 15/735, Praha 5, 15000
- 
- (97) **EP 1838582**  
(47) 07.01.2015  
(97) 27.04.2006  
(51) **B65B 69/00** (2006.01)  
**B65B 35/16** (2006.01)  
**B65B 35/36** (2006.01)  
(96) 07.06.2005  
(96) 05747588.1  
(73) Ayal Robotics and Engineering Ltd., 20179 Carmiel, IL  
(72) COHEN, Benjamin, 20186 Moreshet, IL  
(54) **Zařízení k automatickému vyprazdňování pytlů**  
(32) 16470904  
(31) 19.10.2004  
(33) IL  
(86) PCT/IL2005/000599  
(87) WO 2006/043261  
(74) ŽOVIČOVÁ & ŽOVIČ IP, s.r.o., Záhradnícka 36, 821 08 Bratislava
- 
- (97) **EP 1849916**  
(47) 28.01.2015  
(97) 31.10.2007  
(51) **E01C 7/08** (2006.01)  
**C04B 20/00** (2006.01)  
**C04B 26/02** (2006.01)

- C04B 26/26** (2006.01)  
(96) 24.04.2007  
(96) 07300976.3  
(73) COLAS, 92100 Boulogne-Billancourt, FR  
(72) GAL, Jean-François, 78180, MONTIGNY LE BRETONNEUX, FR  
GAUTIER, Jean-Luc, 78280, GUYANCOURT, FR  
CHAPPAT, Michel, 78310, MAUREPAS, FR  
(54) **Kompozice pro horní vrstvy vozovek s protihlukovými vlastnostmi**  
(32) 0651465  
(31) 25.04.2006  
(33) FR  
(74) Čermák a spol., JUDr. Karel Čermák, Elišky Peškové 15, Praha 5, 15000
- 
- (97) **EP 1858917**  
(47) 24.12.2014  
(97) 14.09.2006  
(51) **C07K 14/04** (2006.01)  
**C12N 7/04** (2006.01)  
**A61K 39/25** (2006.01)  
**A61K 39/39** (2006.01)  
**A61P 31/22** (2006.01)  
(96) 01.03.2006  
(96) 06707446.8  
(73) GlaxoSmithKline Biologicals s.a., 1330 Rixensart Brussels, BE  
(72) HANON, Emmanuel J., GlaxoSmithKline Biologicals sa, B-1330 Rixensart, BE  
STEPHENNE, Jean, GlaxoSmithKline Biologicals sa, B-1330 Rixensart, BE  
(54) **Vakcína proti viru varicella zoster**  
(32) 0504436  
(31) 03.03.2005  
(33) GB  
(86) PCT/EP2006/002070  
(87) WO 2006/094756  
(74) KOREJZOVÁ & SPOL., v.o.s., JUDr. Petra Korejzová, Korunní 104/810 E, Praha 10, 10100
- 
- (97) **EP 1872583**  
(47) 19.11.2014  
(97) 12.10.2006  
(51) **G08B 13/196** (2006.01)  
**H04N 7/18** (2006.01)  
**G06K 9/62** (2006.01)  
**G06F 17/30** (2006.01)  
**H04N 5/272** (2006.01)  
**G06T 7/20** (2006.01)  
**H04N 21/44** (2011.01)  
**H04N 21/234** (2011.01)  
(96) 05.04.2006  
(96) 06749276.9  
(73) Avigilon Fortress Corporation, Vancouver, British Columbia V6C 0A3, CA  
(72) ZHANG, Zhong, Great Falls, Virginia 22066, US  
FRAZIER, Matthew F., New York, NY 10009, US  
HAERING, Niels, Reston, Virginia 20191, US  
MYERS, Gary, Aldie, Virginia 20105, US  
YIN, Weihong, Great Falls, Virginia 22066, US  
VENETIANER, Peter L., Mclean, Virginia 22101, US  
LIPTON, Alan J., Austin, Texas 78732, US  
CHOSAK, Andrew J., Bethlehem, PA 18020-940, US  
(54) **Metoda zpracování videa, počítačově čitelné médium zahrnující instrukce k implementaci uvedené metody a systém zpracování videa**  
(32) 98385  
(31) 05.04.2005  
(33) US  
(86) PCT/US2006/012556  
(87) WO 2006/107997  
(74) Rott, Růžička & Guttman Patentové, známkové a advokátní kanceláře, JUDr. Ing. Miloslav Hainz, Vinohradská 37/938, Praha 2, 12000
- 
- (97) **EP 1882061**  
(47) 24.12.2014  
(97) 23.11.2006  
(51) **D21B 1/34** (2006.01)  
(96) 18.05.2006  
(96) 06753178.0

(73) Boltersdorf, Hans-Joachim, 56656 Brohl-Lützing, DE  
(72) BOLTERSODORF, Hans-Joachim, 56656 Brohl-Lützing, DE  
(54) **Rozvláknovač pro recyklaci hmoty**  
(32) 102005023566, 102005023750, 102005045469  
(31) 18.05.2005, 19.05.2005, 22.09.2005  
(33) DE, DE, DE  
(86) PCT/DE2006/000862  
(87) WO 2006/122538  
(74) ŽOVICOVÁ & ŽOVIC IP, s.r.o., Záhradnícka 36, 821 08 Bratislava

(97) **EP 1922455**  
(47) 31.12.2014  
(97) 15.03.2007  
(51) **E04F 15/02** (2006.01)  
**E04F 13/08** (2006.01)  
(96) 04.09.2006  
(96) 06777158.4  
(73) tilo GmbH, 4923 Lohsburg, AT  
(72) KIEFEL, Heinz, 94535 Eging, DE  
SCHRATTENECKER, Franz, 4923 Lohsburg, AT  
(54) **Panel k mechanickému spojení s dalším panelem prostřednictvím vychýlení**  
(32) 202005014132 U  
(31) 07.09.2005  
(33) DE  
(86) PCT/EP2006/008604  
(87) WO 2007/028560  
(74) Čermák a spol., JUDr. Karel Čermák, Elišky Peškové 15, Praha 5, 15000

(97) **EP 1923490**  
(47) 11.03.2015  
(97) 21.05.2008  
(51) **C25F 3/16** (2006.01)  
**C25F 3/18** (2006.01)  
**C25F 3/20** (2006.01)  
**C25F 3/24** (2006.01)  
**C25F 3/26** (2006.01)  
(96) 18.09.2007  
(96) 07018327.2  
(73) POLIGRAT GMBH, 81829 München, DE  
(72) Pießlinger-Schweiger, Siegfried, 85591 Vaterstetten, DE  
Böhme, Olaf, 85435 Erding, DE  
(54) **Způsob elektrického leštění**  
(32) 102006053586  
(31) 14.11.2006  
(33) DE  
(74) Společná advokátní kancelář Všeťečka Zelený Švorčík Kalenský a partneři, JUDr. Michal Havlík, Hálkova 2, Praha 2, 12000

(97) **EP 1929078**  
(47) 24.12.2014  
(97) 29.03.2007  
(51) **D01H 4/40** (2006.01)  
**B65H 51/10** (2006.01)  
**B65H 51/06** (2006.01)  
**D01H 4/10** (2006.01)  
(96) 12.07.2006  
(96) 06791536.3  
(73) Saurer Germany GmbH & Co. KG, 42897 Remscheid, DE  
(72) MISTLER, Friedhelm, 41844 Wegberg, DE  
PREUTENBORBECK, Maximilian, 41065 Mönchengladbach, DE  
MEYER, Jürgen, 52072 Aachen, DE  
(54) **Odtahový váleček pro odtahování nitě, pro textilní stroj na zhotovování křížových cívek**  
(32) 102005045712  
(31) 24.09.2005  
(33) DE  
(86) PCT/EP2006/006793  
(87) WO 2007/033713  
(74) Společná advokátní kancelář Všeťečka Zelený Švorčík Kalenský a partneři, JUDr. Otakar Švorčík, Hálkova 2, Praha 2, 12000

(97) **EP 1951971**  
(47) 25.02.2015  
(97) 31.05.2007  
(51) **E04F 15/10** (2006.01)

(96) 15.11.2006  
(96) 06808541.4  
(73) Douglass, James Edward, Ryton-on-Dunsmore, Warwickshire CV8 3EJ, GB  
(72) Douglass, James Edward, Ryton-on-Dunsmore, Warwickshire CV8 3EJ, GB  
(54) **Podlahová deska**  
(32) 0523912, 0606030  
(31) 24.11.2005, 25.03.2006  
(33) GB, GB  
(86) PCT/GB2006/004250  
(87) WO 2007/060392  
(74) Společná advokátní kancelář Všeťečka Zelený Švorčík Kalenský a partneři, JUDr. Michal Havlík, Hálkova 2, Praha 2, 12000

(97) **EP 1960574**  
(47) 31.12.2014  
(97) 14.06.2007  
(51) **D01H 4/50** (2006.01)  
**D01H 13/32** (2006.01)  
(96) 02.11.2006  
(96) 06818335.9  
(73) Saurer Germany GmbH & Co. KG, 42897 Remscheid, DE  
(72) LASSMANN, Manfred, 41334 Nettetal, DE  
(54) **Způsob zapřádání nitě a rotorový spřádací stroj k provádění tohoto způsobu**  
(32) 102005059078  
(31) 10.12.2005  
(33) DE  
(86) PCT/EP2006/010502  
(87) WO 2007/065506  
(74) Společná advokátní kancelář Všeťečka Zelený Švorčík Kalenský a partneři, JUDr. Otakar Švorčík, Hálkova 2, Praha 2, 12000

(97) **EP 1991263**  
(47) 24.12.2014  
(97) 13.09.2007  
(51) **A61K 39/02** (2006.01)  
**C12N 15/74** (2006.01)  
(96) 01.03.2007  
(96) 07752174.8  
(73) Aduro Biotech, Berkeley, California 94710-2225, US  
(72) DUBENSKY, Thomas, W., Jr., Piedmont, CA 94611, US  
SKOBLE, Justin, Berkeley, CA 94703, US  
LAUER, Peter, M., Albany, CA 94706, US  
COOK, David, N., Lafayette, CA 94549, US  
(54) **Uměle připravené bakterie rodu listeria a způsoby jejich použití**  
(32) 778471 P, 784576 P, 396216, 395197  
(31) 01.03.2006, 21.03.2006, 30.03.2006, 30.03.2006  
(33) US, US, US, US  
(86) PCT/US2007/005457  
(87) WO 2007/103225  
(74) INPARTNERS GROUP, Ing. Ivan Lukšiček, Lidická 51, Brno, 60200

(97) **EP 2032679**  
(47) 07.01.2015  
(97) 03.01.2008  
(51) **C10M 169/04** (2006.01)  
**C10N 10/02** (2006.01)  
**C10N 10/04** (2006.01)  
**C10N 20/06** (2006.01)  
**C10N 30/08** (2006.01)  
**C10N 40/24** (2006.01)  
**C10N 50/08** (2006.01)  
(96) 22.06.2007  
(96) 07765571.0  
(73) Chemische Fabrik Budenheim KG, 55257 Budenheim, DE  
(72) BUGNER, Steffen, 55257 Budenheim, DE  
GISKOW, Ralf, 55120 Mainz, DE  
SCHNEIDER, Bernd, 65205 Wiesbaden, DE  
(54) **Vysokoteplotní mazivo bez obsahu grafitu**  
(32) 102006030113  
(31) 28.06.2006  
(33) DE



- (86) PCT/EP2007/056260  
(87) WO 2008/000700  
(74) Čermák a spol., JUDr. Karel Čermák, Elišky Peškové 15, Praha 5, 15000
- 
- (97) **EP 2036675**  
(47) 29.10.2014  
(97) 18.03.2009  
(51) **B24B 53/085** (2006.01)  
**B23F 23/12** (2006.01)  
**B23F 21/03** (2006.01)  
**B23F 21/02** (2006.01)  
(96) 12.09.2008  
(96) 08105335.7  
(73) Präwema Antriebsstechnik GmbH, 37269 Eschwege/Werra, DE  
(72) Preis, Josef, 35287 Amöneburg-Mardorf, DE  
Schieke, Jörg, 99092 Erfurt-Marbach, DE  
(54) **Orovnávací kolo a orovnávací nástroj pro orovnávání ozubení vykazujících nástrojů pro jemné obrábění obrobku, zejména ozubeného kola**  
(32) 102007043404, 102007043384, 102007043402, 102007043405  
(31) 12.09.2007, 12.09.2007, 12.09.2007, 12.09.2007  
(33) DE, DE, DE, DE  
(74) Čermák a spol., JUDr. Karel Čermák, Elišky Peškové 735/15, Praha 5, 15000
- 
- (97) **EP 2041331**  
(47) 22.10.2014  
(97) 24.01.2008  
(51) **C23C 14/32** (2006.01)  
**H01J 37/32** (2006.01)  
**H01J 37/34** (2006.01)  
**C23C 14/08** (2006.01)  
(96) 12.07.2007  
(96) 07787450.1  
(73) Oerlikon Surface Solutions AG, Trübbach, 9477 Trübbach, CH  
(72) RAMM, Jürgen, 7304 Maienfeld, CH  
WIDRIG, Beno, 7310 Bad Ragaz, CH  
WOHLRAB, Christian, 6800 Feldkirch, AT  
(54) **Způsob nanášení elektricky izolujících vrstev**  
(32) 11662006  
(31) 19.07.2006  
(33) CH  
(86) PCT/EP2007/057179  
(87) WO 2008/009619  
(74) Čermák a spol., JUDr. Karel Čermák, Elišky Peškové 15/735, Praha 5, 15000
- 
- (97) **EP 2044377**  
(47) 05.11.2014  
(97) 27.12.2007  
(51) **F27D 1/18** (2006.01)  
**F27B 3/10** (2006.01)  
**F27D 1/12** (2006.01)  
(96) 20.06.2007  
(96) 07720017.8  
(73) Empco (Canada) Ltd., Whitby, Ontario L1N 6A9, CA  
Wunsche, Edgar R., Oshawa, Ontario L1J 6A8, CA  
(72) WUNSCH, Edgar R., Ontario L1J 6A8, CA  
(54) **Těsnící zařízení pro strusková dvířka metalurgické pece**  
(32) 805225 P  
(31) 20.06.2006  
(33) US  
(86) PCT/CA2007/001102  
(87) WO 2007/147248  
(74) Rott, Růžička & Guttmann Patentové, známkové a advokátní kanceláře, JUDr. Ing. Míloslav Hainz, Vinohradská 37/938, Praha 2, 12000
- 
- (97) **EP 2083837**  
(47) 07.01.2015  
(97) 22.05.2008  
(51) **A61K 35/74** (2015.01)  
**A61P 25/04** (2006.01)  
**A61P 35/00** (2006.01)  
(96) 26.10.2007  
(96) 07866446.3  
(73) IPSEN PHARMA S.A.S., 92100 Boulogne-Billancourt, FR
- (72) FAVRE, Christine, 91530 Saint Maurice Montcouronne, FR  
AUGUET, Michel, 91120 Palaiseau, FR  
CHABRIER DE LASSAUNIERE, Pierre-Etienne, 75016 Paris, FR  
(54) **Terapeutické použití alespoň jednoho botulického neurotoxinu v léčbě bolesti indikované alespoň jedním anti-neoplastickým činidlem**  
(32) 0609435  
(31) 27.10.2006  
(33) FR  
(86) PCT/FR2007/001773  
(87) WO 2008/059126  
(74) Společná advokátní kancelář Všeťečka Zelený Švorčík Kalenský a partneři, JUDr. Otakar Švorčík, Hálkova 2, Praha 2, 12000
- 
- (97) **EP 2122075**  
(47) 31.12.2014  
(97) 21.08.2008  
(51) **E04B 1/16** (2006.01)  
**E04B 2/86** (2006.01)  
**E04C 2/52** (2006.01)  
(96) 25.01.2008  
(96) 08707269.0  
(73) Kappema Fertigteilindustrie GmbH, 4623 Gunskirchen, AT  
(72) Kastner, Erich, 83334 Inzell, DE  
Meier, Gerhard, 83301 Traunreut, DE  
(54) **Stavební dílec s vnitřním bedněním**  
(86) PCT/EP2008/000558  
(87) WO 2008/098668  
(74) FISCHER & PARTNER Intellectual Property s.r.o., Na Hrobcí 294/5, Praha 2, 12800
- 
- (97) **EP 2125840**  
(47) 07.01.2015  
(97) 31.07.2008  
(51) **C07F 9/11** (2006.01)  
(96) 22.01.2008  
(96) 08701631.7  
(73) Rhodia Opérations, 93306 Aubervilliers, FR  
(72) MATHIVET, Thomas, F-17230 Bourg Chapon, FR  
(54) **Způsob přípravy roztoku organofosfátu vzácné zeminy**  
(32) 0700444  
(31) 23.01.2007  
(33) FR  
(86) PCT/EP2008/050685  
(87) WO 2008/090141  
(74) Traplová Hakr Kubát, advokátní a patentová kancelář, Ing. Eduard Hakr, Přístavní 24, Praha 7, 17000
- 
- (97) **EP 2125871**  
(47) 28.01.2015  
(97) 07.08.2008  
(51) **A61K 38/06** (2006.01)  
**A61K 38/07** (2006.01)  
**A61K 38/16** (2006.01)  
(96) 28.01.2008  
(96) 08701953.5  
(73) Novabiotics Limited, Craibstone Aberdeen AB21 9TR, GB  
(72) O'NEIL, Deborah, Craibstone Aberdeen AB21 9TR, GB  
(54) **Antibakteriální peptidy**  
(32) 0702021, 899149 P  
(31) 02.02.2007, 02.02.2007  
(33) GB, US  
(86) PCT/GB2008/000281  
(87) WO 2008/093058  
(74) A. Holas & partner, Patentová a známková kancelář, Ing. Mgr. Hana Holasová, Křížová 4, Brno, 60300
- 
- (97) **EP 2148669**  
(47) 10.12.2014  
(97) 30.10.2008  
(51) **A61K 31/137** (2006.01)  
**A61P 25/04** (2006.01)  
(96) 21.04.2008  
(96) 08749015.7  
(73) Grünenthal GmbH, 52078 Aachen, DE  
(72) LANGE, Claudia, 40239 Düsseldorf, DE  
ROMBOUT, Ferdinand, NL-6343 CL Klimmen, NL

(54) **Tapentadol pro léčbu bolesti od artritidy**  
(32) 102007019417  
(31) 23.04.2007  
(33) DE  
(86) PCT/EP2008/003177  
(87) WO 2008/128739  
(74) Společná advokátní kancelář Všetečka Zelený Švorčík Kalenský a partneři, JUDr. Petr Kalenský, Hálkova 2, Praha 2, 12000

(97) **EP 2157248**  
(47) 19.11.2014  
(97) 24.02.2010  
(51) **E03F 5/04** (2006.01)  
(96) 16.07.2009  
(96) 09165624.9  
(73) VIEGA GmbH & Co. KG, 57439 Attendorn, DE  
(72) Arndt, Johannes, 57368 Lennestadt, DE  
(54) **Odtoková armatura se zápachovým uzávěrem**  
(32) 202008011197 U  
(31) 22.08.2008  
(33) DE  
(74) Čermák a spol., JUDr. Karel Čermák, Elišky Peškové 15/735, Praha 5, 15000

(97) **EP 2177899**  
(47) 21.01.2015  
(97) 21.04.2010  
(51) **B07C 5/12** (2006.01)  
**B07C 5/34** (2006.01)  
**G01N 21/90** (2006.01)  
(96) 13.10.2009  
(96) 09172944.2  
(73) Emhart Glass S.A., 6330 Cham, CH  
(72) Raupp, Henry F., Freeville, NY 13068, US  
(54) **Modulární zařízení a způsob pro otáčení skleněných nádob a podobných výrobků**  
(32) 253951  
(31) 18.10.2008  
(33) US  
(74) Hák Janeček & Švestka, Patentová a známková kancelář, RNDr. Roman Hák, U Průhonu 5, Praha 7, 17000

(97) **EP 2185198**  
(47) 14.01.2015  
(97) 19.03.2009  
(51) **A61K 39/395** (2006.01)  
**A61P 35/00** (2006.01)  
C07K 16/40 (2006.01)  
(96) 01.08.2008  
(96) 08830207.0  
(73) Gilead Biologics, Inc., Foster City, CA 94404, US  
(72) SMITH, Victoria, Palo Alto, CA 94304, US  
OGG, Scott, Palo Alto, CA 94304, US  
VAN VLASSELAER, Peter, Palo Alto, CA 94304, US  
BARRY, Vivian, E., Palo Alto, CA 94304, US  
MARSHALL, Derek, Palo Alto, CA 94304, US  
HOLZER, Alison, Kay, Palo Alto, CA 94304, US  
RODRIGUEZ, Hector, Palo Alto, CA 94304, US  
OYASU, Miho, Palo Alto, CA 94304, US  
MCCAULEY, Scott, Alan, Palo Alto, CA 94304, US  
GARCIA, Carlos, Aurelio, Palo Alto, CA 94304, US  
BIERMANN, Donna Hiroko, Tokuoka, Palo Alto, CA 94304, US  
(54) **LOX a LOXL2 inhibitory a jejich použití**  
(32) 963246 P, 963249 P, 963282 P, 963214 P, 963248 P  
(31) 02.08.2007, 02.08.2007, 02.08.2007, 02.08.2007, 02.08.2007  
(33) US, US, US, US, US  
(86) PCT/US2008/072039  
(87) WO 2009/035791  
(74) PATENTSERVIS Praha a.s., Na Podkovce 281/10, Praha 4, 14700

(97) **EP 2204168**  
(47) 14.01.2015  
(97) 07.07.2010  
(51) **A61K 9/50** (2006.01)  
**A61K 9/20** (2006.01)  
**A61K 9/16** (2006.01)

**A61K 9/48** (2006.01)  
**A61K 31/65** (2006.01)  
**A61K 9/24** (2006.01)  
(96) 07.04.2004  
(96) 10002006.4  
(73) Supernus Pharmaceuticals, Inc., Rockville, MD 20850, US  
(72) Chang, Rong-Kun, Rockville, MD 20850, US  
Raoufinia, Arash, Vienna, VA 22181, US  
Shah, Niraj, Finksburg, MD 21048, US

(54) **Formulace tetracyklinů k podávání jednou za den**  
(32) 460963 P, 547964 P  
(31) 07.04.2003, 26.02.2004  
(33) US, US  
(74) Čermák a spol., JUDr. Karel Čermák, Elišky Peškové 15/735, Praha 5, 15000

(97) **EP 2205793**  
(47) 04.03.2015  
(97) 23.04.2009  
(51) **E01C 9/04** (2006.01)  
(96) 08.10.2008  
(96) 08799952.0  
(73) Gmundner Fertigteile Gesellschaft m.b.H. & Co. KG., 4810 Gmunden, AT  
(72) NEUMANN, Bernhard, A-4810 Gmunden, AT  
(54) **Zakrytí koleje**  
(32) 63707 U  
(31) 17.10.2007  
(33) AT  
(86) PCT/AT2008/000363  
(87) WO 2009/049338  
(74) JUDr. Michal Havlík, advokát, JUDr. Michal Havlík, Hálkova 2, Praha 2, 12000

(97) **EP 2209558**  
(47) 14.01.2015  
(97) 07.05.2009  
(51) **B05B 11/00** (2006.01)  
**B05B 7/00** (2006.01)  
(96) 30.10.2008  
(96) 08845765.0  
(73) Pibed Limited, Derbyshire DE5 8JZ, GB  
(72) LIMBERT, Dean Philip, Chellaston Derbyshire DE73 5AP, GB  
MATTHEWS, Shaun Kerry, Gaddesby Leicestershire LE7 4WB, GB  
(54) **Zařízení pro výdej tekutiny**  
(32) 981895  
(31) 01.11.2007  
(33) US  
(86) PCT/EP2008/064727  
(87) WO 2009/056596  
(74) Společná advokátní kancelář Všetečka Zelený Švorčík Kalenský a partneři, JUDr. Otakar Švorčík, Hálkova 2, Praha 2, 12000

(97) **EP 2217691**  
(47) 14.01.2015  
(97) 04.06.2009  
(51) **C11D 11/00** (2006.01)  
**C11D 7/34** (2006.01)  
**C11D 3/34** (2006.01)  
**C11D 1/14** (2006.01)  
(96) 12.11.2008  
(96) 08855377.1  
(73) ARKEMA FRANCE, 92700 Colombes, FR  
(72) LAFFITTE, Jean-Alex, F-64000 Pau, FR  
MONGUILLON, Bernard, 64150 Mourenx, FR  
STACHURA, Pierre, F-6180 Courcelles, BE  
(54) **Způsob kyselého čištění v pivovarnickém průmyslu**  
(32) 0759056, 0759474  
(31) 15.11.2007, 30.11.2007  
(33) FR, FR  
(86) PCT/FR2008/052032  
(87) WO 2009/068810  
(74) PATENTSERVIS Praha a.s., Na Podkovce 281/10, Praha 4, 14700

(97) **EP 2231707**  
(47) 24.12.2014  
(97) 16.07.2009

- (51) **C07K 16/24** (2006.01)  
**A61K 39/395** (2006.01)  
**CI2N 15/13** (2006.01)  
**A61P 35/00** (2006.01)  
**A61P 1/00** (2006.01)  
**A61P 13/12** (2006.01)
- (96) 30.12.2008  
(96) 08869976.4
- (73) Baxter International Inc., Deerfield, IL 60015, US  
Baxter Healthcare S.A., 8152 Glattpark (Opfikon), CH  
Dyax Corporation, Cambridge, MA 02139, US
- (72) KERSCHBAUMER, Randolf, A-3400 Klosterneuburg, AT  
SCHEIFLINGER, Friedrich, A-1090 Vienna, AT  
RIEGER, Manfred, A-2100 Korneuburg, AT  
THIELE, Michael, A-1030 Vienna, AT  
MUDDER, C. Geert, A-2384 Breitenfurt, AT  
MUELLBERG, Juergen, Lexington, MA 02420, US  
HOET, Rene, 3705 TB Zeist, NL
- (54) **Monoklonální protilátka nebo její část vázající antigen**
- (32) 18988 P, 94685 P  
(31) 04.01.2008, 05.09.2008  
(33) US, US  
(86) PCT/EP2008/011146  
(87) WO 2009/086920  
(74) PATENTSERVIS Praha a.s., Na Podkovce 281/10, Praha 4, 14700
- 
- (97) **EP 2233153**  
(47) 21.01.2015  
(97) 29.09.2010  
(51) **A61K 39/15** (2006.01)  
**A61P 1/00** (2006.01)  
(96) 15.08.2006  
(96) 10159949.6
- (73) GlaxoSmithKline Biologicals S.A., 1330 Rixensart, BE  
(72) Colau, Brigitte Desiree Alberte, B-1330, Rixensart, BE  
De Vos, Beatrice Arsene Virginie, B-1330, Rixensart, BE
- (54) **Vakcína proti rotaviru indukující heterotypickou křížovou ochranu**
- (32) 0516944, 0521164, 0608962  
(31) 17.08.2005, 18.10.2005, 05.05.2006  
(33) GB, GB, GB  
(74) KOREJZOVÁ & SPOL., v.o.s., JUDr. Petra Korejzová, Korunní 104/810 E, Praha 10, 10100
- 
- (97) **EP 2279004**  
(47) 14.01.2015  
(97) 19.11.2009  
(51) **A61K 39/00** (2006.01)  
**G01N 33/569** (2006.01)  
**G01N 33/68** (2006.01)  
**C07K 16/28** (2006.01)  
(96) 18.05.2009  
(96) 09747765.7
- (73) F. Hoffmann-La Roche AG, 4070 Basel, CH  
(72) GELZLEICHTER, Thomas, Richard, Brisbane, CA 94005, US  
HIRARAGI, Hajime, San Francisco, CA 94107, US  
STEFANICH, Eric, Gary, Emerald Hills, CA 94062, US  
WANG, Hong, San Carlos, CA 94070, US  
WILLIAMS, Marna Bromberg, Palo Alto, CA 94306, US
- (54) **Použití biomarkerů při hodnocení léčby gastrointestinálních zánětlivých poruch antagonisty integrinu beta7**
- (32) 54115 P  
(31) 16.05.2008  
(33) US  
(86) PCT/US2009/044375  
(87) WO 2009/140684  
(74) Čermák a spol., JUDr. Karel Čermák, Elišky Peškové 15/735, Praha 5, 15000
- 
- (97) **EP 2283972**  
(47) 24.12.2014  
(97) 16.02.2011  
(51) **B25B 5/00** (2006.01)  
**B25B 5/12** (2006.01)  
**B25B 5/16** (2006.01)  
(96) 07.07.2010  
(96) 10168656.6
- (73) Horst Witte Gerätebau Barskamp KG, 21354 Bleckede, DE  
(72) Witte, Andreas, 21354 Bleckede, DE
- (54) **Fixační prvek**
- (32) 202009010848 U  
(31) 13.08.2009  
(33) DE  
(74) Společná advokátní kancelář Všetečka Zelený Švorčík Kalenský a partneři, JUDr. Michal Havlík, Hálkova 2, Praha 2, 12000
- 
- (97) **EP 2295172**  
(47) 31.12.2014  
(97) 16.03.2011  
(51) **B22D 17/20** (2006.01)  
**B22D 35/06** (2006.01)  
(96) 24.05.2007  
(96) 10194415.5
- (73) Oskar Frech GmbH + Co. KG, 73614 Schorndorf, DE  
(72) Erhard, Dr.-Ing. Norbert, 73547, Lorch, DE  
Gerwig, Dietmar, 72669, Unterensingen, DE  
Trebess, Herbert, 73614, Schorndorf, DE
- (54) **Bloková jednotka vtoku, vtokový systém a řídicí zařízení pro tlakový lič stroj**
- (74) Čermák a spol., JUDr. Karel Čermák, Elišky Peškové 15, Praha 5, 15000
- 
- (97) **EP 2296887**  
(47) 21.01.2015  
(97) 10.12.2009  
(51) **B41F 13/34** (2006.01)  
(96) 27.05.2009  
(96) 09757202.8
- (73) Windmüller & Hölscher KG, 49525 Lengerich, DE  
(72) ROGGE, Günter, 49536 Lienen, DE  
RASCH, Georg, 48157 Münster, DE  
FINKE, Marco, 48159 Münster, DE
- (54) **Systém a způsob k uchopování barvu vedoucího válce v tiskovém stroji**
- (32) 102008025995  
(31) 29.05.2008  
(33) DE  
(86) PCT/EP2009/003743  
(87) WO 2009/146819  
(74) Společná advokátní kancelář Všetečka Zelený Švorčík Kalenský a partneři, JUDr. Michal Havlík, Hálkova 2, Praha 2, 12000
- 
- (97) **EP 2303972**  
(47) 14.01.2015  
(97) 10.12.2009  
(51) **C09C 1/36** (2006.01)  
(96) 28.05.2009  
(96) 09757217.6
- (73) KRONOS INTERNATIONAL, INC., 51373 Leverkusen, DE  
(72) FRAHM, Heiko, 51375 Leverkusen, DE  
FRIEDRICH, Joerg, 42799 Leichlingen, DE  
KAMINSKI, Mark, 51371 Leverkusen, DE  
SCHMEIER, Erwin, 51766 Engelskirchen, DE  
DREWS-NICOLAI, Lydia, 51067 Köln, DE  
JUERGENS, Volker, 57399 Kirchhundem, DE
- (54) **Způsob tvorby anorganických povlaků na anorganických pevných částech**
- (32) 102008026300  
(31) 02.06.2008  
(33) DE  
(86) PCT/EP2009/003805  
(87) WO 2009/146834  
(74) PATENTSERVIS Praha a.s., Na Podkovce 281/10, Praha 4, 14700
- 
- (97) **EP 2305301**  
(47) 07.01.2015  
(97) 06.04.2011  
(51) **A61K 39/395** (2006.01)  
**C07K 1/00** (2006.01)  
**A61P 43/00** (2006.01)  
(96) 21.07.2003  
(96) 10180400.3
- (73) Beth Israel Deaconess Medical Center, Boston, MA 02215, US  
(72) Sukhatme, Vikas, Newton, MA 02459, US

Maynard, Sharon, Newton, MA 02458, US  
Karumanchi, S Ananth, Chestnut Hill, MA 02467, US  
(54) **Způsoby léčby preekklampsie**  
(32) 397481 P, 451796 P, 467390 P  
(31) 19.07.2002, 03.03.2003, 02.05.2003  
(33) US, US, US  
(74) Traplová Hakr Kubát, advokátní a patentová kancelář, Ing. Eduard Hakr, Přístavní 24, Praha 7, 17000

(97) **EP 2308570**  
(47) 05.11.2014  
(97) 13.04.2011  
(51) **A63C 11/24** (2006.01)  
**A63C 11/22** (2006.01)  
(96) 29.09.2010  
(96) 10182030.6  
(73) Swix Sport AS, N-0411 Oslo, NO  
(72) Karlöf, Lars, N-1481, HAGAN, NO  
Pedersen, Svein, N-1812, ASKIM, NO  
Reiten, Elise, N-1353, BÆRUMS VERK, NO  
(54) **Odnímatelné připojitelný talíř lyžařské hole a lyžařská hůl**  
(32) 20093122  
(31) 09.10.2009  
(33) NO  
(74) FISCHER & PARTNER Intellectual Property s.r.o., Na Hrobcí 294/5, Praha 2, 12800

(97) **EP 2312255**  
(47) 07.01.2015  
(97) 20.04.2011  
(51) **F28G 1/16** (2006.01)  
**F28G 15/00** (2006.01)  
**F28G 15/02** (2006.01)  
**F28F 1/00** (2006.01)  
**F28F 19/00** (2006.01)  
**F28D 7/10** (2006.01)  
**F23J 3/02** (2006.01)  
(96) 07.10.2010  
(96) 10013399.0  
(73) MVV O & M GmbH, 68169 Mannheim, DE  
(72) Knapp, Peter, 67117 Limburgerhof, DE  
Eckert, Achim, 69517 Gorchheimertal, DE  
(54) **Způsob a zařízení pro čištění otopných ploch výměníku tepla, na které působí kouřové plyny, ve spalovacím zařízení za provozu**  
(32) 102009048879  
(31) 09.10.2009  
(33) DE  
(74) APT, spol. s r.o., JUDr. Vratislav Jeništa, Poděbradská 470/62, Praha 9 - Hloubětín, 19800

(97) **EP 2313584**  
(47) 29.10.2014  
(97) 11.02.2010  
(51) **E05B 81/66** (2014.01)  
**E05B 85/26** (2014.01)  
**B60R 16/027** (2006.01)  
(96) 03.08.2009  
(96) 09776040.9  
(73) Kiekert Aktiengesellschaft, 42579 Heiligenhaus, DE  
(72) NASS, Ulrich, 45475 Mülheim/Ruhr, DE  
BENDEL, Thorsten, 46149 Oberhausen, DE  
OCHTROP, Mathias, 46284 Dorsten, DE  
(54) **Uspořádání obvodu uzávěru dveří motorového vozidla**  
(32) 202008010423 U  
(31) 05.08.2008  
(33) DE  
(86) PCT/DE2009/001073  
(87) WO 2010/015236  
(74) Čermák a spol., JUDr. Karel Čermák, Elišky Peškové 735/15, Praha 5, 15000

(97) **EP 2320923**  
(47) 24.12.2014  
(97) 11.02.2010  
(51) **A61K 38/00** (2006.01)  
(96) 07.08.2009

(96) 09805288.9  
(73) IPSEN PHARMA S.A.S., 92100 Boulogne-Billancourt, FR  
(72) DONG, Zheng, Xin, Holliston, MA 01746, US  
SHEN, Yeelana, Franklin, MA 02038, US  
DEOLIVEIRA, Daniel, B., Bellingham, MA 02019, US  
(54) **Zkrácené analogy glukóza-dependentního inzulinotropního polypeptidu**  
(32) 200628 P, 188192 P  
(31) 02.12.2008, 07.08.2008  
(33) US, US  
(86) PCT/US2009/004543  
(87) WO 2010/016935  
(74) Společná advokátní kancelář Všecka Zelený Švorčík Kalenský a partneři, JUDr. Otakar Švorčík, Hálkova 2, Praha 2, 12000

(97) **EP 2331605**  
(47) 10.12.2014  
(97) 25.03.2010  
(51) **C08G 63/183** (2006.01)  
(96) 08.09.2009  
(96) 09752505.9  
(73) GRUPO PETROTEMEX, S.A. DE C.V., San Pedro Garza Garcia, Nuevo Leon 66265, MX  
(72) JENKINS, Jason, Christopher, Kingsport TN 37663, US  
BRICKEY, Dennis, Edward, Blountville TN 37617, US  
HOWELL, Earl, Edmondson, Jr., Kingsport TN 37660, US  
GREENE, Carol, Juilliard, Kingsport TN 376608502, US  
(54) **Polyesterové kompozice z fáze taveniny mající zlepšenou tepelně-oxidační stabilitu a způsoby jejich výroby a použití**  
(32) 98060 P  
(31) 18.09.2008  
(33) US  
(86) PCT/US2009/005044  
(87) WO 2010/033161  
(74) Rott, Růžička & Guttman Patentová, známková a advokátní kancelář, Ing. Václav Krmenčík, Vinohradská 37, Praha 2, 12000

(97) **EP 2341142**  
(47) 26.11.2014  
(97) 06.07.2011  
(51) **C12N 15/12** (2006.01)  
**A61K 31/7088** (2006.01)  
**A61K 38/00** (2006.01)  
**A61K 48/00** (2006.01)  
**A61P 35/00** (2006.01)  
**A61P 35/02** (2006.01)  
**C07K 14/82** (2006.01)  
**C12Q 1/02** (2006.01)  
**G01N 33/574** (2006.01)  
C12N 15/00 (2006.01)

(96) 14.12.2007  
(96) 10191234.3  
(73) International Institute of Cancer Immunology, Inc., Osaka 564-0036, JP  
(72) Sugiyama, Haruo, Minoo-shi Osaka 562-0036, JP  
(54) **HLA-A\*1101-ohraničený WT1 peptid a farmaceutický přípravek, který ho obsahuje**  
(32) 2006355356  
(31) 28.12.2006  
(33) JP  
(74) PATENTSERVIS Praha a.s., Na Podkovce 281/10, Praha 4, 14700

(97) **EP 2343286**  
(47) 31.12.2014  
(97) 13.07.2011  
(51) **C07D 267/20** (2006.01)  
**C07D 281/16** (2006.01)  
(96) 26.10.2007  
(96) 11152576.2  
(73) MethylGene Inc., Montreal QC H3B 3V2, CA  
Forum Pharmaceuticals Inc., Watertown, 02472, MA, US  
(72) Deziel, Robert, Mount-Royal, QC H3R 1W9, CA  
Leit, Silvana., Kirkland QC H9J 4A5, CA  
Beaulieu, Patrick., Laval, QC H7N 6G3, CA  
Chantigny, Yves Andre., Pincourt, QC J7V 5E6, CA  
Mancuso, John, Vaudreuil QC J7V IT4, CA  
Tessier, Pierre., Hawkesbury, ON K6A 1V8, CA

Shapiro, Gideon., Gainesville, FL 32653, US  
Chesworth, Richard., Boston, MA 02111, US  
Smil, David, Montreal, Qc H8Z 3K4, CA  
(54) **Dibenzo[b,f][1,4]oxazepinové deriváty jako inhibitory histon-deacetylázy**  
(32) 863347 P, 884287 P  
(31) 28.10.2006, 10.01.2007  
(33) US, US  
(74) Traplová Hakr Kubát, advokátní a patentová kancelář, Ing. Eduard Hakr, Přístavní 24, Praha 7, 17000

(97) **EP 2344834**  
(47) 21.01.2015  
(97) 14.05.2010  
(51) **F41H 5/04** (2006.01)  
(96) 02.11.2009  
(96) 09744156.2  
(73) Teijin Aramid GmbH, 42103 Wuppertal, DE  
(72) BÖTTGER, Christian, 42897 Remscheid, DE  
KRABBE, Jutta, 42105 Wuppertal, DE  
HARTERT, Rüdiger, 42287 Wuppertal, DE  
(54) **Materiál odolný proti průniku**  
(32) 08168603  
(31) 07.11.2008  
(33) EP  
(86) PCT/EP2009/064446  
(87) WO 2010/052185  
(74) Společná advokátní kancelář Všecka Zelený Švorčík Kalenský a partneři, JUDr. Michal Havlík, advokát a patentový zástupce, Hálkova 2, Praha 2, 12000

(97) **EP 2353820**  
(47) 11.03.2015  
(97) 10.08.2011  
(51) **B27M 1/08** (2006.01)  
**B27C 9/02** (2006.01)  
**B27C 9/04** (2006.01)  
(96) 31.01.2011  
(96) 11152657.0  
(73) Hundegger, Hans, 87749 Hawangen, DE  
(72) Hundegger, Hans, 87749 Hawangen, DE  
(54) **Zařízení na zpracování dřeva**  
(32) 102010007378  
(31) 10.02.2010  
(33) DE  
(74) Rott, Růžička & Guttmann Patentová, známková a advokátní kancelář, Ing. Jiří Andera, Vinohradská 37, Praha 2, 12000

(97) **EP 2364693**  
(47) 17.12.2014  
(97) 14.09.2011  
(51) **A61Q 19/00** (2006.01)  
**A61K 8/14** (2006.01)  
**A61K 9/06** (2006.01)  
**A61K 9/00** (2006.01)  
**A61K 8/04** (2006.01)  
**B01J 13/00** (2006.01)  
(96) 04.08.2006  
(96) 11169258.8  
(73) Intendis GmbH, 10589 Berlin, DE  
(72) Franke, Patrick, 14167 Berlin, DE  
(54) **Bezvodý vícefázový gelový systém**  
(32) 102005037844  
(31) 04.08.2005  
(33) DE  
(74) Traplová Hakr Kubát, advokátní a patentová kancelář, Ing. Eduard Hakr, Přístavní 24, Praha 7, 17000

(97) **EP 2366184**  
(47) 07.01.2015  
(97) 27.05.2010  
(51) **G21C 15/16** (2006.01)  
**G21C 15/26** (2006.01)  
**G21C 1/32** (2006.01)  
(96) 17.11.2009  
(96) 09760392.2

(73) NuScale Power, LLC, Corvallis, OR 97330, US  
(72) YOUNG, Eric, Paul, Corvallis, OR 97330, US  
GROOME, John, T., Corvallis, OR 97330, US  
REYES, José, N., Corvallis, OR 97330, US  
(54) **Vychylovací štít chladič tekutiny nádoby reaktoru**  
(32) 115614 P, 393577  
(31) 18.11.2008, 26.02.2009  
(33) US, US  
(86) PCT/US2009/064833  
(87) WO 2010/059640  
(74) Čermák a spol., JUDr. Karel Čermák, Elišky Peškové 15, Praha 5, 15000

(97) **EP 2367815**  
(47) 14.01.2015  
(97) 01.07.2010  
(51) **C07D 403/08** (2006.01)  
**C07D 403/14** (2006.01)  
**C07D 405/14** (2006.01)  
**C07D 453/02** (2006.01)  
**A61K 31/506** (2006.01)  
**A61K 31/5377** (2006.01)  
**A61P 35/00** (2006.01)  
(96) 24.11.2009  
(96) 09759895.7  
(73) Merck Patent GmbH, 64293 Darmstadt, DE  
(72) STIEBER, Frank, 69121 Heidelberg, DE  
SCHADT, Oliver, 63517 Rodenbach, DE  
DORSCH, Dieter, 64372 Ober-Ramstadt, DE  
BLAUKAT, Andree, 69198 Schriesheim, DE  
(54) **Deriváty piridazinonu**  
(32) 102008062826  
(31) 23.12.2008  
(33) DE  
(86) PCT/EP2009/008360  
(87) WO 2010/072296  
(74) Čermák a spol., JUDr. Karel Čermák, Elišky Peškové 15/735, Praha 5, 15000

(97) **EP 2370704**  
(47) 25.03.2015  
(97) 08.07.2010  
(51) **F16C 33/20** (2006.01)  
(96) 28.12.2009  
(96) 09801985.4  
(73) Federal-Mogul Wiesbaden GmbH, 65201 Wiesbaden, DE  
(72) ADAM, Achim, 64569 Nauheim, DE  
SCHLÜTER, Joachim, 65187 Wiesbaden, DE  
(54) **Kluzný prvek**  
(32) 102008055194  
(31) 30.12.2008  
(33) DE  
(86) PCT/EP2009/067959  
(87) WO 2010/076306  
(74) KANIA\*SEDLÁK\*SMOLA Patentová a známková kancelář, Ing. František Kania, Mendlovo náměstí 1a, Brno, 60300

(97) **EP 2377791**  
(47) 31.12.2014  
(97) 19.10.2011  
(51) **B65H 5/04** (2006.01)  
**B65H 9/08** (2006.01)  
(96) 08.03.2011  
(96) 11157337.4  
(73) Weidmüller Interface GmbH & Co. KG, 32758 Detmold, DE  
Bett, Thorsten, 33161, Hövelhof, DE  
Bornefeld, Thorsten, 33189, Schlangen, DE  
Gockel, Michael, 33014, Bad Driburg, DE  
Wieneke, Andreas, 32657, Lemgo, DE  
Rieke, Thorsten, 32760, Detmold, DE  
Schreiber, Ditmar, 33175, Bad Lippspringe, DE  
(54) **Transportní jednotka**  
(32) 202010005767 U  
(31) 16.04.2010  
(33) DE

(74) Společná advokátní kancelář Všetečka Zelený Švorčík Kalenský a partneři, JUDr. Otakar Švorčík, Hálkova 2, Praha 2, 12000

(97) **EP 2386296**  
(47) 24.12.2014  
(97) 16.11.2011  
(51) **A61K 9/48** (2006.01)  
**A61K 9/16** (2006.01)  
**A61K 9/50** (2006.01)  
**A61K 31/352** (2006.01)  
(96) 14.04.2011  
(96) 11003147.3  
(73) Maria Clementine Martin Klosterfrau Vertriebsgesellschaft mbH, 50670 Köln, DE  
(72) Greve, Harald, Dr., 40545 Düsseldorf, DE  
Duchatsch, Walter, Dr., 53721 Siegburg, DE  
(54) **Nové lékové formy cineolu**  
(32) 102010020425, 102010022174  
(31) 12.05.2010, 21.05.2010  
(33) DE, DE  
(74) KOREJZOVÁ & SPOL., v.o.s., JUDr. Petra Korejzová, Korunní 810/104 E, Praha 10 - Vinohrady, 10100

(97) **EP 2386640**  
(47) 28.01.2015  
(97) 16.11.2011  
(51) **A61K 47/48** (2006.01)  
**A61P 35/00** (2006.01)  
**A61K 31/7088** (2006.01)  
**A61K 48/00** (2006.01)  
(96) 25.08.2005  
(96) 11171410.1  
(73) EnGeneIC Molecular Delivery Pty Ltd, Lane Cove West, NSW 2066, AU  
(72) Brahmabhatt, Himanshu, Sydney New South Wales 2176, AU  
Macdiarmid, Jennifer, Sydney New South Wales 2037, AU  
(54) **Doručení funkčních nukleových kyselin do savčích buněk prostřednictvím bakteriálně derivovaných intaktních minibuněk**  
(32) 604433 P  
(31) 26.08.2004  
(33) US  
(74) Společná advokátní kancelář Všetečka Zelený Švorčík Kalenský a partneři, JUDr. Michal Havlík, Hálkova 2, Praha 2, 12000

(97) **EP 2393927**  
(47) 31.12.2014  
(97) 12.08.2010  
(51) **C12N 15/63** (2006.01)  
**C12N 15/79** (2006.01)  
**C07K 16/00** (2006.01)  
(96) 08.02.2010  
(96) 10702506.6  
(73) MorphoSys AG, 82152 Planegg-Martinsried, DE  
(72) ENZELBERGER, Markus, 82152 Planegg-Martinsried, DE  
(54) **Produkce oligoklonálních směsí imunoglobulinů v jednotlivých buňkách**  
(32) 09152379, 150819 P  
(31) 09.02.2009, 09.02.2009  
(33) EP, US  
(86) PCT/EP2010/051469  
(87) WO 2010/089387  
(74) Společná advokátní kancelář Všetečka Zelený Švorčík Kalenský a partneři, JUDr. Michal Havlík, Hálkova 2, Praha 2, 12000

(97) **EP 2409698**  
(47) 21.01.2015  
(97) 25.01.2012  
(51) **A61K 31/416** (2006.01)  
**A61P 3/06** (2006.01)  
**A61P 3/10** (2006.01)  
**A61P 9/00** (2006.01)  
**A61P 35/00** (2006.01)  
(96) 13.11.2007  
(96) 11185914.6  
(73) Aziende Chimiche Riunite Angelini Francesco A.C.R.A.F. S.p.A., 00181 Roma, IT  
(72) Guglielmotti, Angelo, 00149 Roma, IT

Biondi, Giuseppe, 00181 Roma, IT  
(54) **Použití indazolmethoxyalkanové kyseliny při přípravě farmaceutické kompozice**  
(32) MI20062254  
(31) 24.11.2006  
(33) IT  
(74) Čermák a spol., JUDr. Karel Čermák, Elišky Peškové 15/735, Praha 5, 15000

(97) **EP 2410316**  
(47) 04.03.2015  
(97) 25.01.2012  
(51) **G01N 21/89** (2006.01)  
**D01H 13/26** (2006.01)  
**G01N 33/36** (2006.01)  
**B65H 63/06** (2006.01)  
(96) 07.07.2011  
(96) 11173116.2  
(73) Murata Machinery, Ltd., Minami-ku Kyoto-shi Kyoto 601-8326, JP  
(72) Nakade, Kazuhiko, Kyoto, 612-8686, JP  
(54) **Zařízení k proměňování textilního materiálu a stroj pro navíjení příze**  
(32) 2010166033  
(31) 23.07.2010  
(33) JP  
(74) KANIA\*SEDLÁK\*SMOLA Patentová a známková kancelář, Ing. František Kania, Mendlovo náměstí 1a, Brno, 60300

(97) **EP 2413612**  
(47) 25.02.2015  
(97) 01.02.2012  
(51) **H04N 17/00** (2006.01)  
(96) 30.07.2010  
(96) 10171454.1  
(73) Deutsche Telekom AG, 53113 Bonn, DE  
(72) Argyropoulos, Savvas, 10585 Berlin, DE  
Feiten, Bernhard, 13437 Berlin, DE  
Garcia, Marie-Neige, 10249 Berlin, DE  
List, Peter, 64859 Eppertshausen, DE  
Raake, Alexander, 10405 Berlin, DE  
(54) **Způsoby a přístroje pro časovou synchronizaci mezi video bitovým proudem a výstupní video sekvencí**  
(74) Společná advokátní kancelář Všetečka Zelený Švorčík Kalenský a partneři, JUDr. Michal Havlík, Hálkova 2, Praha 2, 12000

(97) **EP 2415873**  
(47) 21.01.2015  
(97) 08.02.2012  
(51) **C12N 15/62** (2006.01)  
**C07K 14/00** (2006.01)  
**C12N 15/82** (2006.01)  
**C12N 15/09** (2006.01)  
(96) 13.12.2007  
(96) 11184938.6  
(73) Dow AgroSciences, LLC, Indianapolis, Indiana 46268-1054, US  
Sangamo BioSciences, Inc., Richmond, CA 94804, US  
(72) Cai, Qihua C., Westfield, IN 46074, US  
Miller, Jeffrey, San Francisco, CA 94121, US  
Urnov, Fyodor, Point Richmond, CA 94801, US  
Shukla, Vipula K., Indianapolis, IN 46220, US  
Petolino, Joseph F., Zionsville, IN 46077, US  
Baker, Lisa W., Carmel, IN 46032, US  
Garrison, Robbi J., North Fillmore, IN 46129, US  
Blue, Ryan C., Fishers, IN 46037, US  
Mitchell, Jon C., Aberdeen, SD 57401-5470, US  
Arnold, Nicole L., Carmel, IN 46032, US  
Worden, Sarah E., Fillmore, IN 46128, US  
(54) **Optimalizované nekanonické proteiny se zinkovým prstem**  
(32) 874911 P, 932497 P  
(31) 14.12.2006, 30.05.2007  
(33) US, US  
(74) PATENTSERVIS Praha a.s., Na Podkovce 281/10, Praha 4, 14700

(97) **EP 2424904**  
(47) 07.01.2015  
(97) 04.11.2010  
(51) **C08F 8/22** (2006.01)

- (96) **C07C 17/12** (2006.01)  
C08F 112/08 (2006.01)  
(96) 29.04.2010  
(96) 10718369.1  
(73) Albemarle Corporation, Baton Rouge, LA 70801-1765, US  
(72) LAYMAN, William, J. Jr., Baton Rouge LA 70816, US  
GE, Zhongxin, Baton Rouge LA 70816, US  
MACK, Arthur, G., Prairieville LA 70769, US  
CHENG, Chi, Hung, Baton Rouge, LA 70809, US  
COLONIUS, Neal, J., Baton Rouge LA 70817, US  
JONES, Sarah, C., Baton Rouge LA 70802, US  
ANDERSON, Steven, A., Baton Rouge, LA 70808, US  
(54) **Bromace nízkomolekulárních aromatických polymerních směsí**  
(32) 174902 P  
(31) 01.05.2009  
(33) US  
(86) PCT/US2010/032937  
(87) WO 2010/127091  
(74) KOREJZOVÁ & SPOL., v.o.s., JUDr. Petra Korejzová, Korunní 104/810 E, Praha 10, 10100
- 
- (97) **EP 2430558**  
(47) 25.03.2015  
(97) 29.12.2011  
(51) **G06F 13/38** (2006.01)  
**G06F 13/24** (2006.01)  
**G06F 9/48** (2006.01)  
(96) 08.11.2010  
(96) 10781635.7  
(73) International Business Machines Corporation, Armonk, NY 10504, US  
(72) SITTMANN III, Gustav, Winchester, Hampshire SO21 2JN, GB  
CRADDOCK, David, Poughkeepsie, New York 12601, US  
GREGG, Thomas, Poughkeepsie, New York 12601, US  
FARRELL, Mark, Poughkeepsie, New York 12601, US  
EASTON, Janet, Poughkeepsie, New York 12601, US  
LAIS, Eric Norman, Poughkeepsie, New York 12601, US  
(54) **Převádění přerušení signalizovaného zprávou na oznámení události I/O adaptéru**  
(32) 821175  
(31) 23.06.2010  
(33) US  
(86) PCT/EP2010/067023  
(87) WO 2011/160707  
(74) JUDr. Michal Havlík, advokát, JUDr. Michal Havlík, Hálkova 2, Praha 2, 12000
- 
- (97) **EP 2440405**  
(47) 14.01.2015  
(97) 16.12.2010  
(51) **B32B 15/18** (2006.01)  
**B32B 15/08** (2006.01)  
**B32B 27/18** (2006.01)  
**B32B 27/32** (2006.01)  
(96) 08.06.2010  
(96) 10727764.2  
(73) Arcelormittal Investigación y Desarrollo SL, 48910 Sestao, Bizkaia, ES  
(72) DOUX, Marjolaine, F-75010 Paris, FR  
VERCHERE, Didier, F-60260 Lamorlaye, FR  
(54) **Kompozitní díl na bázi kovu a polymeru, jeho použití, zejména v oblasti automobilového průmyslu**  
(32) PCT/FR2009/000674  
(31) 08.06.2009  
(33) FR  
(86) PCT/FR2010/000418  
(87) WO 2010/142868  
(74) A. Holas & partner Patentová a známková kancelář, Ing. Mgr. Hana Holasová, Křížová 4/105, Brno, 60300
- 
- (97) **EP 2443285**  
(47) 07.01.2015  
(97) 23.12.2010  
(51) **B61D 15/00** (2006.01)  
(96) 24.04.2010  
(96) 10718879.9  
(73) Plasser & Theurer Export von Bahnbaumaschinen Gesellschaft m.b.H., 1010 Wien, AT
- (72) THEURER, Josef, A-1010 Wien, AT  
BRUNNINGER, Manfred, A-4203 Altenberg, AT  
(54) **Skladovací vůz pro dopravu sypkého materiálu**  
(32) 37109 U  
(31) 17.06.2009  
(33) AT  
(86) PCT/EP2010/002539  
(87) WO 2010/145728  
(74) Traplová Hakr Kubát, advokátní a patentová kancelář, Ing. Eduard Hakr, Přístavní 24, Praha 7, 17000
- 
- (97) **EP 2447328**  
(47) 17.12.2014  
(97) 02.05.2012  
(51) **C09C 1/02** (2006.01)  
(96) 29.10.2010  
(96) 10189374.1  
(73) Omya International AG, 4665 Oftringen, CH  
(72) Gane, Patrick A.C., 4852 Rothrist, CH  
Buri, Matthias, 4852 Rothrist, CH  
Blum, René Vinzenz, 4915 St. Urban, CH  
Rentsch, Samuel, 4663 Aarburg, CH  
(54) **Způsob zlepšení zpracovatelnosti materiálů obsahujících uhlíčaný vápenatý**  
(74) ROTT, RŮŽIČKA & GUTTMANN Patentová, známková a advokátní kancelář, Ing. Jana Fuchsová, Vinohradská 37, Praha 2, 12000
- 
- (97) **EP 2448690**  
(47) 31.12.2014  
(97) 06.01.2011  
(51) **B21D 5/02** (2006.01)  
**B21D 37/16** (2006.01)  
(96) 28.06.2010  
(96) 10744651.0  
(73) Trumpf Maschinen Austria GmbH & CO. KG., 4061 Pasching, AT  
(72) BAMMER, Ferdinand, A-1170 Wien, AT  
SCHUÖCKER, Dieter, A-1130 Wien, AT  
SCHUMI, Thomas, A-1050 Wien, AT  
SPERRER, Gerhard, A-4554 Oberschlierbach, AT  
(54) **Způsob a zařízení pro laserem podporovaný ohyb obrobků**  
(32) 10122009  
(31) 29.06.2009  
(33) AT  
(86) PCT/AT2010/000236  
(87) WO 2011/000012  
(74) Společná advokátní kancelář Vsetečka Zelený Švorčík Kalenský a partneři, JUDr. Otakar Švorčík, Hálkova 2, Praha 2, 12000
- 
- (97) **EP 2448745**  
(47) 14.01.2015  
(97) 06.01.2011  
(51) **B29C 49/76** (2006.01)  
**A61M 5/31** (2006.01)  
**B29C 49/20** (2006.01)  
**A61M 5/00** (2006.01)  
**A61M 5/178** (2006.01)  
**A61M 5/28** (2006.01)  
**B65B 3/00** (2006.01)  
**B65B 3/02** (2006.01)  
**B29C 49/04** (2006.01)  
**B29C 57/10** (2006.01)  
(96) 02.07.2010  
(96) 10747314.2  
(73) Brevetti Angela S.r.L., 40026 Imola (BO), IT  
(72) CONSOLARO, Roberto, I-36071 Arzignano (VI), IT  
KABBUR, Rajeev, I-35064 Montebello Vicentino (VI), IT  
(54) **Proces pro výrobu a sestavení stříkačky pro medicínské operace**  
(32) VI20090160  
(31) 03.07.2009  
(33) IT  
(86) PCT/IT2010/000295  
(87) WO 2011/001456  
(74) Společná advokátní kancelář Vsetečka Zelený Švorčík Kalenský a partneři, JUDr. Michal Havlík, Hálkova 2, Praha 2, 12000

(97) **EP 2451648**  
(47) 10.12.2014  
(97) 13.01.2011  
(51) **B41M 5/00** (2006.01)  
(96) 09.07.2010  
(96) 10797908.0  
(73) Sawgrass Technologies, Inc., Mount Pleasant, South Carolina 29466, US  
(72) XU, Ming, Malvern PA 19355, US  
(54) **Způsob tisku s vysoce viskózním horkem aktivovatelným inkoustem**  
(32) 224720 P  
(31) 10.07.2009  
(33) US  
(86) PCT/US2010/041511  
(87) WO 2011/006057  
(74) PATENTSERVIS Praha a.s., Na Podkovce 281/10, Praha 4, 14700

(97) **EP 2452554**  
(47) 10.12.2014  
(97) 16.05.2012  
(51) **A01F 29/00** (2006.01)  
**B02C 4/00** (2006.01)  
**B02C 13/09** (2006.01)  
(96) 14.09.2011  
(96) 11007455.6  
(73) Putsch GmbH & Co. KG, 58095 Hagen, DE  
(72) Lücke, Fred, 27404 Seedorf, DE  
Rosenau, Volkmar, 27419 Gross Meckelsen, DE  
(54) **Strojní zařízení ke zpracování polních plodin**  
(32) 102010060485  
(31) 11.11.2010  
(33) DE  
(74) Společná advokátní kancelář Vsetečka Zelený Švorčík Kalenský a partneři, JUDr. Michal Havlík, Hálkova 2, Praha 2, 12000

(97) **EP 2465340**  
(47) 17.12.2014  
(97) 20.06.2012  
(51) **A01H 5/00** (2006.01)  
**C12N 15/09** (2006.01)  
**C12N 15/82** (2006.01)  
**C12N 9/10** (2006.01)  
(96) 10.01.2007  
(96) 12152491.2  
(73) Cibus Europe B.V., 4424NW Wemeldinge, NL  
(72) Gocal, Greg F.W., San Diego, CA California 92129, US  
(54) **Mutantní EPSPS**  
(32) 758439 P  
(31) 12.01.2006  
(33) US  
(74) Čermák a spol., JUDr. Karel Čermák, Elišky Peškové 15, Praha 5, 15000

(97) **EP 2467602**  
(47) 14.01.2015  
(97) 24.02.2011  
(51) **F04B 7/06** (2006.01)  
(96) 02.08.2010  
(96) 10742744.5  
(73) Dürr Systems GmbH, 74321 Bietigheim-Bissingen, DE  
(72) MICHELFELDER, Manfred, 71711 Höpfigheim / Steinheim, DE  
SOTZNY, Steffen, 71720 Oberstenfeld, DE  
HERRE, Frank, 71739 Oberriexingen, DE  
MELCHER, Rainer, 71720 Oberstenfeld, DE  
(54) **Čerpadlo s kolotavými písty pro dávkování nanášecího prostředku**  
(32) 102009038462  
(31) 21.08.2009  
(33) DE  
(86) PCT/EP2010/004715  
(87) WO 2011/020552  
(74) Čermák a spol., JUDr. Karel Čermák, Elišky Peškové 15/735, Praha 5, 15000

(97) **EP 2470555**  
(47) 24.12.2014  
(97) 05.05.2011  
(51) **C07K 7/62** (2006.01)  
(96) 29.09.2010

(96) 10757791.8  
(73) Xellia Pharmaceuticals ApS, 2300 København, DK  
(72) KOCH, Torben, DK-2400 København NV, DK  
OVERBALLE-PEDERSEN, Carsten, DK-2650 Hvidovre, DK  
(54) **Způsob čištění kolistinu a komponenty vyčištěného purifinu**  
(32) 256344 P  
(31) 30.10.2009  
(33) US  
(86) PCT/EP2010/064472  
(87) WO 2011/051070  
(74) FISCHER & PARTNER Intellectual Property s.r.o., Na Hrobcí 294/5, Praha 2, 12800

(97) **EP 2471584**  
(47) 07.01.2015  
(97) 04.07.2012  
(51) **A63H 33/04** (2006.01)  
**A63H 33/08** (2006.01)  
(96) 11.05.2011  
(96) 11165665.8  
(73) Lin, Chia-Yen, Nancheng District Dongguan City Guangdong, CN  
(72) Lin, Chia-Yen, Nancheng District Dongguan City Guangdong, CN  
(54) **Světlo emitující stavební blok**  
(32) 099147179  
(31) 31.12.2010  
(33) TW  
(74) KOREJZOVÁ & SPOL., v.o.s., JUDr. Petra Korejzová, Korunní 104/810 E, Praha 10, 10100

(97) **EP 2493677**  
(47) 17.12.2014  
(97) 12.05.2011  
(51) **D03D 3/08** (2006.01)  
**B29C 70/22** (2006.01)  
**B29B 11/16** (2006.01)  
**D03D 3/00** (2006.01)  
(96) 26.10.2010  
(96) 10777153.7  
(73) Albany Engineered Composites, Inc., Rochester, NH 03867, US  
(72) GOERING, Jonathan, York ME 03909, US  
(54) **Vláknový vytvarovaný polotovar, vláknový vyztužený kompozit a způsob jejich výroby**  
(32) 607715  
(31) 28.10.2009  
(33) US  
(86) PCT/US2010/054117  
(87) WO 2011/056586  
(74) Traplová Hakr Kubát, advokátní a patentová kancelář, Ing. Eduard Hakr, Přístavní 24, Praha 7, 17000

(97) **EP 2494955**  
(47) 21.01.2015  
(97) 05.09.2012  
(51) **A61K 9/08** (2006.01)  
**A61K 47/10** (2006.01)  
**A61P 25/24** (2006.01)  
**A61K 31/495** (2006.01)  
(96) 22.07.2008  
(96) 12170235.1  
(73) AZIENDE CHIMICHE RIUNITE ANGELINI FRANCESCO - A.C.R.A.F. - S.p.A., 00181 Roma, IT  
(72) Marchetti, Marcello, 00136 ROMA, IT  
Mariotti, Francesca, 61100 PESARO (PU), IT  
Ragni, Lorella, 60033 Chiaravalle (AN), IT  
Scarpetti, Paolo, 60015 Falconara Marittima (AN), IT  
Valenti, Mauro, 20013 Magenta (MI), IT  
(54) **Stabilní kapalné farmaceutické kompozice na bázi trazodonu**  
(32) MI20071573  
(31) 31.07.2007  
(33) IT  
(74) Čermák a spol., JUDr. Karel Čermák, Elišky Peškové 15/735, Praha 5, 15000

(97) **EP 2496445**  
(47) 17.12.2014  
(97) 12.05.2011



|  |           |  |
|--|-----------|--|
| (51) <b>B60R 19/03</b>   | (2006.01) | (31) 27.01.2010  |
| <b>B60R 19/02</b>  | (2006.01) | (33) JP  |
| <b>B60R 19/18</b>  | (2006.01) | (86) PCT/JP2011/050850   |
| (96) 05.11.2010  |           | (87) WO 2011/093184  |
| (96) 10829166.7  |           | (74) KOREJZOVÁ & SPOL., v.o.s., JUDr. Petra Korejzová, Korunní 104/810 E, Praha 10, 10100                                    |
| (73) Shape Corp., Grand Haven, MI 49417, US  |           |  |
| Volkswagen Aktiengesellschaft, 38440 Wolfsburg, DE   |           |  |
| (72) RALSTON, Daniel, Walker Michigan 49534, US  |           | (97) <b>EP 2530799</b>   |
| REVANKAR, Vidya, Grand Haven Michigan 49417, US  |           | (47) 14.01.2015  |
| KULKARNI, Amit Ashok, Grand Haven Michigan 49417, US   |           | (97) 05.12.2012  |
| EVANS, Darin, Spring Lake Michigan 49456, US   |           | (51) <b>H02G 9/02</b>  |
| INSEL, Olaf, 38179 Rothemuehle, DE   |           | (2006.01)  |
| GHOZZI, Yassine, 38448 Wolfsburg, DE   |           | <b>H02G 15/04</b>  |
| BESCH, Alexander, 38518 Gifhorn, DE  |           | (2006.01)  |
| KNOKE, Oliver, 38126 Braunschweig, DE  |           | (96) 14.05.2012  |
| NGUYEN, Ngoc-Dang, 38446 Wolfsburg, DE   |           | (96) 12003803.9  |
| (54) <b>Absorbér energie s výstupky zajišťující uniformní náraz do chodce</b>  |           | (73) gabo Systemtechnik GmbH, 94559 Niederwinkling, DE   |
| (32) 258653 P  |           | (72) Geiger, Alexander, 94559 Niederwinkling, DE   |
| (31) 06.11.2009  |           | Lederer, Roland, 94374 Schwarzach, DE  |
| (33) US  |           | Karl, Markus, 94327 Bogen, DE  |
| (86) PCT/US2010/055673   |           | (54) <b>Zařízení k utěsněnému uzavření konce kabelové ochranné trubky</b>  |
| (87) WO 2011/057103  |           | (32) 102011103367  |
| (74) Společná advokátní kancelář Všetečka Zelený Švorčík Kalenský a partneři, JUDr. Michal Havlík, Hálkova 2, Praha 2, 12000 |           | (31) 03.06.2011  |
|  |           | (33) DE  |
|  |           | (74) Hák, Janeček & Švestka, Patentová a známková kancelář, Ing. Pavel Janeček, U Průhonu 5/827, Praha 7, 17000              |
| (97) <b>EP 2509659</b>   |           | (97) <b>EP 2533088</b>   |
| (47) 21.01.2015  |           | (47) 12.11.2014  |
| (97) 16.06.2011  |           | (97) 12.12.2012  |
| (51) <b>A61F 9/007</b>   | (2006.01) | (51) <b>G02B 6/44</b>  |
| (96) 03.12.2010  |           | (2006.01)  |
| (96) 10836456.3  |           | <b>G08B 13/08</b>  |
| (73) Alcon Research, Ltd., Fort Worth, TX 76134, US  |           | (2006.01)  |
| (72) SORENSEN, Gary P., Laguna Niguel California 92677, US   |           | <b>H01H 13/18</b>  |
| SUSSMAN, Glenn Robert, Laguna Niguel California 92677, US  |           | (96) 18.05.2012  |
| (54) <b>Fakoemulzifikační ruční nástroj s integrovaným aspiračním čerpadlem</b>  |           | (96) 12003902.9  |
| (32) 633363  |           | (73) Langmatz GmbH, 82467 Garmisch-Partenkirchen, DE   |
| (31) 08.12.2009  |           | (72) Wulf, Stephan, 82467 Garmisch-Partenkirchen, DE   |
| (33) US  |           | Resch, Hans-Jörg, 82491 Grainau, DE  |
| (86) PCT/US2010/058931   |           | Emert, Anton Ludwig, 82469 Oberau, DE  |
| (87) WO 2011/071775  |           | (54) <b>Kontrolní zařízení pro rozvaděč sítě ze skleněného vlákna</b>  |
| (74) PATENTSERVIS Praha a.s., Na Podkovce 281/10, Praha 4, 14700   |           | (32) 102011103935  |
|  |           | (31) 10.06.2011  |
|  |           | (33) DE  |
|  |           | (74) Společná advokátní kancelář Všetečka Zelený Švorčík Kalenský a partneři, JUDr. Petr Kalenský, Hálkova 2, Praha 2, 12000 |
| (97) <b>EP 2513434</b>   |           | (97) <b>EP 2536370</b>   |
| (47) 07.01.2015  |           | (47) 07.01.2015  |
| (97) 23.06.2011  |           | (97) 25.08.2011  |
| (51) <b>F01L 13/00</b>   | (2006.01) | (51) <b>A61F 13/06</b>   |
| (96) 11.11.2010  |           | (2006.01)  |
| (96) 10784449.0  |           | <b>A61F 13/08</b>  |
| (73) Thyssenkrupp Presta Teccenter Ag, 9492 Eschen, LI   |           | (2006.01)  |
| (72) WIESNER, Peter, FL-9493 Mauren, LI  |           | <b>A47G 25/90</b>  |
| MUSTER, Manfred, A-6713 Ludesch, AT  |           | (96) 09.02.2011  |
| BINDER, Thomas, A-6800 Feldkirch, AT   |           | (96) 11708543.1  |
| HEYWOOD, Jonathan, 09112 Chemnitz, DE  |           | (73) Thuasne, 92300 Levallois Perret, FR   |
| (54) <b>Vačková jednotka pro skládanou vačkovou hřídel</b>   |           | (72) CONVERT, Reynald, F-42800 Saint Martin La Plaine, FR  |
| (32) 102009059712  |           | GERARD, Marie, F-92150 Suresnes, FR  |
| (31) 18.12.2009  |           | COTTE, Alain, F-42100 Saint Etienne, FR  |
| (33) DE  |           | (54) <b>Trubicová kompresní ortéza</b>   |
| (86) PCT/EP2010/006885   |           | (32) 1051119   |
| (87) WO 2011/072782  |           | (31) 17.02.2010  |
| (74) Společná advokátní kancelář Všetečka Zelený Švorčík Kalenský a partneři, JUDr. Michal Havlík, Hálkova 2, Praha 2, 12000 |           | (33) FR  |
|  |           | (86) PCT/FR2011/050271   |
|  |           | (87) WO 2011/101578  |
|  |           | (74) Společná advokátní kancelář Všetečka Zelený Švorčík Kalenský a partneři, JUDr. Michal Havlík, Hálkova 2, Praha 2, 12000 |
| (97) <b>EP 2530001</b>   |           | (97) <b>EP 2544953</b>   |
| (47) 31.12.2014  |           | (47) 07.01.2015  |
| (97) 04.08.2011  |           | (97) 15.09.2011  |
| (51) <b>B62J 17/02</b>   | (2006.01) | (51) <b>B65D 3/12</b>  |
| (96) 19.01.2011  |           | (2006.01)  |
| (96) 11736898.5  |           | <b>B31B 17/00</b>  |
| (73) Honda Motor Co., Ltd., Minato-ku Tokyo 107-8556, JP   |           | (2006.01)  |
| (72) IIDA Omi, Saitama 351-0193, JP  |           | (96) 10.03.2011  |
| HIROSE Jun, Saitama 351-0193, JP   |           | (96) 11707607.5  |
| INAMI Shigetō, Saitama 351-0193, JP  |           | (73) SEDA S.p.A., 80022 Arzano Napoli, IT  |
| IEDA Katsumasa, Saitama 351-0193, JP   |           | (72) D'AMATO, Gianfranco, I-80022 Arzano Napoli, IT  |
| (54) <b>Vozidlo pro vyjížděky</b>  |           | (54) <b>Nádobka a způsob její výroby</b>   |
| (32) 2010015234  |           | (32) 312320 P, 202010003401 U  |

|       |   |           |  |
|-------|---|-----------|--|
| (31)  | 10.03.2010, 10.03.2010  |           |  |
| (33)  | US, DE  |           |  |
| (86)  | PCT/EP2011/001194   |           |  |
| (87)  | WO 2011/110355  |           |  |
| (74)  | Traplová Hakr Kubát, advokátní a patentová kancelář, Ing. Eduard Hakr, Přístavní 24, Praha 7, 17000                     |           |  |
| <hr/> |   |           |  |
| (97)  | <b>EP 2550461</b>   |           |  |
| (47)  | 07.01.2015  |           |  |
| (97)  | 29.09.2011  |           |  |
| (51)  | <b>F15B 13/042</b>  | (2006.01) |  |
|       | <b>F15B 15/26</b>   | (2006.01) |  |
|       | <b>F16K 11/07</b>   | (2006.01) |  |
| (96)  | 05.03.2011  |           |  |
| (96)  | 11708718.9  |           |  |
| (73)  | Hydac Filbertechnik GmbH, 66280 Sulzbach/Saar, DE   |           |  |
| (72)  | RÜB, Winfried, 79761 Waldshut-Tiengen, DE   |           |  |
| (54)  | <b>Ventilové zařízení</b>   |           |  |
| (32)  | 102010012158  |           |  |
| (31)  | 20.03.2010  |           |  |
| (33)  | DE  |           |  |
| (86)  | PCT/EP2011/001092   |           |  |
| (87)  | WO 2011/116877  |           |  |
| (74)  | KANIA*SEDLÁK*SMOLA Patentová a známková kancelář, Ing. František Kania, Mendlovo náměstí 1a, Brno, 60300                |           |  |
| <hr/> |   |           |  |
| (97)  | <b>EP 2550488</b>   |           |  |
| (47)  | 14.01.2015  |           |  |
| (97)  | 29.09.2011  |           |  |
| (51)  | <b>F24H 1/43</b>  | (2006.01) |  |
|       | <b>F24H 9/02</b>  | (2006.01) |  |
|       | <b>F24H 9/14</b>  | (2006.01) |  |
| (96)  | 21.03.2011  |           |  |
| (96)  | 11721106.0  |           |  |
| (73)  | Cosmogas S.R.L., 47014 Meldola, IT  |           |  |
| (72)  | ALESSANDRINI, Alberto, I-47014 Meldola (FC), IT   |           |  |
| (54)  | <b>Výměník tepla</b>  |           |  |
| (32)  | TO20100223  |           |  |
| (31)  | 22.03.2010  |           |  |
| (33)  | IT  |           |  |
| (86)  | PCT/IB2011/051175   |           |  |
| (87)  | WO 2011/117803  |           |  |
| (74)  | Ing. Mgr. Hana Holasová, Křížová 4, Brno, 60300   |           |  |
| <hr/> |   |           |  |
| (97)  | <b>EP 2552909</b>   |           |  |
| (47)  | 11.03.2015  |           |  |
| (97)  | 06.10.2011  |           |  |
| (51)  | <b>C07D 403/04</b>  | (2006.01) |  |
|       | <b>C07D 403/14</b>  | (2006.01) |  |
|       | <b>C07D 409/14</b>  | (2006.01) |  |
|       | <b>C07D 413/14</b>  | (2006.01) |  |
|       | <b>C07D 417/04</b>  | (2006.01) |  |
|       | <b>C07D 417/14</b>  | (2006.01) |  |
|       | <b>A61K 31/506</b>  | (2006.01) |  |
|       | <b>A61P 3/10</b>  | (2006.01) |  |
|       | <b>A61P 25/00</b>   | (2006.01) |  |
| (96)  | 29.03.2011  |           |  |
| (96)  | 11719879.6  |           |  |
| (73)  | PALOBIOFARMA S.L., 08302 Mataró, Barcelona, ES  |           |  |
| (72)  | CAMACHO GÓMEZ, Juan Alberto, E-08302 Mataró, Barcelona, ES  |           |  |
|       | CASTRO-PALOMINO LARIA, Julio Cesar, E-08302 Mataró, Barcelona, ES   |           |  |
| (54)  | <b>Deriváty 4-aminopyrimidinu a jejich použití jako antagonistů adenosinového A2A receptoru</b>                         |           |  |
| (32)  | 201030489   |           |  |
| (31)  | 31.03.2010  |           |  |
| (33)  | ES  |           |  |
| (86)  | PCT/IB2011/000664   |           |  |
| (87)  | WO 2011/121418  |           |  |
| (74)  | JUDr. Michal Havlík, advokát, JUDr. Michal Havlík, Hájkova 2, Praha 2, 12000  |           |  |
| <hr/> |   |           |  |
| (97)  | <b>EP 2556834</b>   |           |  |
| (47)  | 26.11.2014  |           |  |
| (97)  | 13.02.2013  |           |  |
| (51)  | <b>A61K 33/24</b>   | (2006.01) |  |
|       | <b>A61P 9/00</b>  | (2006.01) |  |
|       | <b>A61P 9/10</b>  | (2006.01) |  |
|       | <b>A61P 41/00</b>   | (2006.01) |  |
|       | <b>A61P 43/00</b>   | (2006.01) |  |
| (96)  | 30.03.2011  |           |  |
| (96)  | 12189630.2  |           |  |
| (73)  | Magnus TTM IC, St. Helier, Jersey JE4 9SR, GB   |           |  |
|       | Singer, Mervyn, London, Greater London WC1E 6BT, GB   |           |  |
|       | Martin, John Francis, London, Greater London WC1E 6JJ, GB   |           |  |
|       | Dyson, Alex Peter, London, Greater London WC1E 6BT, GB  |           |  |
| (72)  | Singer, Mervyn, London, Greater London WC1E 6BT, GB   |           |  |
|       | Martin, John Francis, London, Greater London WC1E 6JJ, GB   |           |  |
|       | Dyson, Alex Peter, London, Greater London WC1E 6BT, GB  |           |  |
| (54)  | <b>Tetraphiomolybdát pro použití při léčení ischemického reperfučního poranění srdce</b>                                |           |  |
| (32)  | 201005394   |           |  |
| (31)  | 30.03.2010  |           |  |
| (33)  | GB  |           |  |
| (74)  | Společná advokátní kancelář Všetečka Zelený Švorčík Kalenský a partneři, JUDr. Michal Havlík, Hájkova 2, Praha 2, 12000 |           |  |
| <hr/> |   |           |  |
| (97)  | <b>EP 2557085</b>   |           |  |
| (47)  | 22.10.2014  |           |  |
| (97)  | 13.02.2013  |           |  |
| (51)  | <b>C07F 9/6571</b>  | (2006.01) |  |
|       | <b>C09K 21/12</b>   | (2006.01) |  |
| (96)  | 08.08.2011  |           |  |
| (96)  | 11176861.0  |           |  |
| (73)  | EMPA Eidgenössische Materialprüfungs- und Forschungsanstalt, 8600 Dübendorf, CH   |           |  |
|       | Fritz Nauer AG, 8633 Wolfhausen, CH   |           |  |
| (72)  | Mispreuve, Henri, 8855 Wangen, CH   |           |  |
|       | Näscher, Reinold, 9487 Gamprin-Bendern, LI  |           |  |
|       | Gaan, Sabyasachi, 9014 St.Gallen, CH  |           |  |
|       | Neisius, Matthias, 9000 St.Gallen, CH   |           |  |
|       | Mercoli, Primo, 9475 Sevelen, CH  |           |  |
|       | Liang, Shuyu, 9000 St.Gallen, CH  |           |  |
| (54)  | <b>Nové fosfonamidáty - syntéza a použití jako samozhášecích látek</b>  |           |  |
| (74)  | KOREJZOVÁ & SPOL., v.o.s., JUDr. Petra Korejzová, Korunní 810/104 E, Praha 10, 10100                                    |           |  |
| <hr/> |   |           |  |
| (97)  | <b>EP 2575592</b>   |           |  |
| (47)  | 03.12.2014  |           |  |
| (97)  | 01.12.2011  |           |  |
| (51)  | <b>A61B 3/00</b>  | (2006.01) |  |
|       | <b>A61B 3/10</b>  | (2006.01) |  |
| (96)  | 27.05.2011  |           |  |
| (96)  | 11744068.5  |           |  |
| (73)  | Passuello, Gianfranco, 38068 Rovereto TN, IT  |           |  |
| (72)  | Passuello, Gianfranco, 38068 Rovereto TN, IT  |           |  |
| (54)  | <b>Oční osvětlovací zařízení</b>  |           |  |
| (32)  | TN20100008 U  |           |  |
| (31)  | 27.05.2010  |           |  |
| (33)  | IT  |           |  |
| (86)  | PCT/IB2011/052330   |           |  |
| (87)  | WO 2011/148349  |           |  |
| (74)  | Společná advokátní kancelář Všetečka Zelený Švorčík Kalenský a partneři, JUDr. Michal Havlík, Hájkova 2, Praha 2, 12000 |           |  |
| <hr/> |   |           |  |
| (97)  | <b>EP 2581530</b>   |           |  |
| (47)  | 03.12.2014  |           |  |
| (97)  | 17.04.2013  |           |  |
| (51)  | <b>E05C 7/04</b>  | (2006.01) |  |
|       | <b>E05C 19/02</b>   | (2006.01) |  |
| (96)  | 05.10.2012  |           |  |
| (96)  | 12187342.6  |           |  |
| (73)  | Grosfillex SAS, 01100 Arbent, FR  |           |  |
| (72)  | Cappone, Xavier, 39260 Moirans en Montagne, FR  |           |  |
|       | Robert, Noël, 01250 Montagnat, FR   |           |  |
| (54)  | <b>Přidržovací zařízení pro polopevné křídlo okna nebo dveří</b>  |           |  |
| (32)  | 1159132   |           |  |
| (31)  | 10.10.2011  |           |  |
| (33)  | FR  |           |  |
| (74)  | Společná advokátní kancelář Všetečka Zelený Švorčík Kalenský a partneři, JUDr. Michal Havlík, Hájkova 2, Praha 2, 12000 |           |  |

- (97) **EP 2582900**  
(47) 10.12.2014  
(97) 22.12.2011  
(51) **E05D 11/10** (2006.01)  
**E05F 5/02** (2006.01)  
**E05F 3/22** (2006.01)  
(96) 16.06.2011  
(96) 11782006.8  
(73) Kiekert Aktiengesellschaft, 42579 Heiligenhaus, DE  
(72) KORDOWSKI, Bernhard, 58239 Schwerte, DE  
SCHIFFER, Holger, 40668 Meerbusch, DE  
(54) **Dveřní jednotka**  
(32) 202010009186 U  
(31) 17.06.2010  
(33) DE  
(86) PCT/DE2011/001297  
(87) WO 2011/157264  
(74) Čermák a spol., JUDr. Karel Čermák, Elišky Peškové 15, Praha 5, 15000
- 
- (97) **EP 2586952**  
(47) 24.12.2014  
(97) 01.05.2013  
(51) **E06B 1/52** (2006.01)  
**E06B 7/23** (2006.01)  
**E05D 15/16** (2006.01)  
(96) 20.05.2009  
(96) 13000360.1  
(73) Hörmann KG Brockhagen, 33803 Steinhagen, DE  
(72) Hörmann, Martin J., 33617 Bielefeld, DE  
Brinkmann, Michael, 33790 Halle, DE  
(54) **Vrata s prvkem z izolační hmoty**  
(32) 102008028678  
(31) 17.06.2008  
(33) DE  
(74) KANIA\*SEDLÁK\*SMOLA Patentová a známková kancelář, Ing. Tomáš Benda, Mendlovo náměstí 1a, Brno, 603 00
- 
- (97) **EP 2595596**  
(47) 14.01.2015  
(97) 09.02.2012  
(51) **A61J 3/07** (2006.01)  
**A61K 9/48** (2006.01)  
(96) 12.07.2011  
(96) 11743107.2  
(73) Duo-Ge, 92100 Boulogne-Billancourt, FR  
(72) EL GLAOUI, Mehdi, CH-1211 Geneve, CH  
EL GLAOUI, Guillaume, F-75116 Paris, FR  
HOFFELT, Jean, F-92250 La Garenne Colombes, FR  
FONTAINE, Jean-Pierre, F-73100 Aix Les Bains, FR  
(54) **Zařízení a ústrojí pro spojování nejméně dvou lékových kapslí lepením**  
(32) 1055844  
(31) 19.07.2010  
(33) FR  
(86) PCT/FR2011/051655  
(87) WO 2012/017149  
(74) A. Holas & partner, Patentová a známková kancelář, Ing. Mgr. Hana Holasová, Křížová 4, Brno, 60300
- 
- (97) **EP 2601251**  
(47) 24.12.2014  
(97) 09.02.2012  
(51) **C08K 3/34** (2006.01)  
(96) 03.08.2011  
(96) 11738754.8  
(73) INSTITUTO TECNOLÓGICO DEL EMBALAJE, TRANSPORTE Y LOGÍSTICA ITENE, 46980 Paterna (Valencia), ES  
(72) AUCEJO ROMERO, Susana, 46980 Paterna, ES  
JORDÁ BENEYTO, María, 46980 Paterna, ES  
ALONSO SORIANO, José María, 46980 Paterna, ES  
GALLUR BLANCA, Miriam, 46980 Paterna, ES  
BERMÚDEZ SALDAÑA, José María, 46980 Paterna, ES  
HORTAL RAMOS, Mercedes, 46980 Paterna, ES  
(54) **Modifikovaný fylosilikát**  
(32) 10382216  
(31) 04.08.2010
- 
- (33) EP  
(86) PCT/EP2011/063406  
(87) WO 2012/017026  
(74) Společná advokátní kancelář Všetečka Zelený Švorčík Kalenský a partneři, JUDr. Michal Havlík, Hálkova 2, Praha 2, 12000
- 
- (97) **EP 2603446**  
(47) 05.11.2014  
(97) 16.02.2012  
(51) **B65H 29/40** (2006.01)  
**B65H 31/30** (2006.01)  
**B65H 31/24** (2006.01)  
**B65H 31/06** (2006.01)  
**B65B 25/14** (2006.01)  
**B65H 33/18** (2006.01)  
**B65B 11/38** (2006.01)  
**B65B 35/46** (2006.01)  
(96) 09.08.2011  
(96) 11773843.5  
(73) RENT S.r.l., 51010 Massa e Cozzile (Pistoia), IT  
(72) TOMMASI, Renzo, I-51016 Montecatini Terme (Pistoia), IT  
(54) **Zařízení pro přivádění stohů jemných papírů nebo podobných výrobků k automatickému balicímu systému**  
(32) FI20100177  
(31) 10.08.2010  
(33) IT  
(86) PCT/IB2011/053548  
(87) WO 2012/020374  
(74) Společná advokátní kancelář Všetečka Zelený Švorčík Kalenský a partneři, JUDr. Michal Havlík, Hálkova 2, Praha 2, 12000
- 
- (97) **EP 2632398**  
(47) 21.01.2015  
(97) 03.05.2012  
(51) **A61F 6/18** (2006.01)  
**A61F 6/14** (2006.01)  
(96) 26.10.2011  
(96) 11785459.6  
(73) Bayer Oy, 20101 Turku, FI  
(72) JUTILA, Ilkka, FI-21570 Sauvo, FI  
LYYTIKÄINEN, Heikki, FI-21100 Naantali, FI  
(54) **Zaváděcí prostředek pro nitroděložní systém**  
(32) 20106131  
(31) 29.10.2010  
(33) FI  
(86) PCT/FI2011/050933  
(87) WO 2012/056105  
(74) Traplová Hakr Kubát, advokátní a patentová kancelář, Ing. Eduard Hakr, Přístavní 24, Praha 7, 17000
- 
- (97) **EP 2637866**  
(47) 07.01.2015  
(97) 18.05.2012  
(51) **B29C 43/20** (2006.01)  
**B32B 27/08** (2006.01)  
**B32B 37/12** (2006.01)  
**B32B 38/18** (2006.01)  
**B60R 13/08** (2006.01)  
**B32B 27/12** (2006.01)  
**B32B 37/04** (2006.01)  
**B32B 27/34** (2006.01)  
**B32B 27/36** (2006.01)  
**B32B 27/40** (2006.01)  
(96) 09.11.2011  
(96) 11782599.2  
(73) Carcoustics TechConsult GmbH, 51381 Leverkusen, DE  
(72) CZERNY, Hans, Rudolf, 53914 Swisttal, DE  
HISSERICH, Michael, 42499 Hückeswagen, DE  
SVIRIDENKO, Andreas, 41540 Dormagen, DE  
(54) **Vícevrstvá plastová fólie a fólii potažený tlakem lisovaný prvek**  
(32) 102010060442  
(31) 09.11.2010  
(33) DE

(86) PCT/EP2011/069776  
(87) WO 2012/062820  
(74) Společná advokátní kancelář Všeťečka Zelený Švorčík Kalenský a partneři, JUDr. Pavel Zelený, Hálkova 2, Praha 2, 12000

(97) **EP 2637962**  
(47) 07.01.2015  
(97) 18.05.2012  
(51) **B67D 1/08** (2006.01)  
(96) 09.11.2011  
(96) 11790570.3  
(73) Petainer Lidköping AB, 531 19 Lidköping, SE  
(72) AHLSTRÖM, Karl-Johan, S-532 38 Skara, SE  
(54) **Uzávěr sudu s bezpečnostním mechanismem**  
(32) 201018927  
(31) 09.11.2010

(33) GB  
(86) PCT/EP2011/069778  
(87) WO 2012/062821  
(74) A. Holas & partner, Patentová a známková kancelář, Ing. Mgr. Hana Holasová, Křížová 4/105, Brno, 60300

(97) **EP 2640613**  
(47) 07.01.2015  
(97) 24.05.2012  
(51) **B60S 1/38** (2006.01)  
B60S 1/40 (2006.01)  
(96) 11.11.2011  
(96) 11784423.3  
(73) Daimler AG, 70327 Stuttgart, DE  
(72) DÜSTERHÖFT, Richard, 71088 Holzgerlingen, DE  
NESTLER, Christina, 75395 Ostelsheim, DE  
SCHMID, Heiko, 71739 Oberriexingen, DE  
(54) **Spojovací uspořádání a způsob ke spojování stírací lišty s ramenem stěrače pro systém stěrače skla vozidla**  
(32) 102010052315  
(31) 16.11.2010  
(33) DE  
(86) PCT/EP2011/005660  
(87) WO 2012/065699  
(74) Společná advokátní kancelář Všeťečka Zelený Švorčík Kalenský a partneři, JUDr. Michal Havlík, Hálkova 2, Praha 2, 12000

(97) **EP 2647111**  
(47) 31.12.2014  
(97) 07.06.2012  
(51) **H02K 19/24** (2006.01)  
**H02K 1/27** (2006.01)  
**H02K 9/06** (2006.01)  
(96) 30.11.2011  
(96) 11807754.4  
(73) KSB Aktiengesellschaft, 67227 Frankenthal, DE  
(72) BERTOTTO, Ezio, I-36050 Bolzano Vicentino (VI), IT  
(54) **Elektrický generátor**  
(32) VI20100323  
(31) 30.11.2010  
(33) IT  
(86) PCT/IB2011/055393  
(87) WO 2012/073206  
(74) KOREJZOVÁ & SPOL., v.o.s., JUDr. Petra Korejzová, Korunní 104/810 E, Praha 10, 10100

(97) **EP 2647355**  
(47) 07.01.2015  
(97) 09.10.2013  
(51) **A61F 2/50** (2006.01)  
**A61F 2/68** (2006.01)  
**A61F 2/74** (2006.01)  
(96) 28.03.2013  
(96) 13161549.4  
(73) PRO LIMB International Corp., Taipei County 23877, TW  
medi GmbH & Co. KG, 95448 Bayreuth, DE  
(72) Shen, Hsin Fa, 220 Taipei County, TW  
(54) **Nastavení - prostý tlumící vzduchový válec**  
(32) 101112028  
(31) 05.04.2012

(33) TW  
(74) Traplová Hakr Kubát, advokátní a patentová kancelář, Ing. Eduard Hakr, Přístavní 24, Praha 7, 17000

(97) **EP 2663501**  
(47) 04.03.2015  
(97) 19.07.2012  
(51) **B65D 5/66** (2006.01)  
**B65D 85/10** (2006.01)  
(96) 06.01.2012  
(96) 12701985.9  
(73) JT International S.A., 1211 Geneva 26, CH  
(72) COLLINS, Tim, Leatherhead Surrey KT24 6BL, GB  
(54) **Krabička s odklápacím víčkem**  
(32) 11150519  
(31) 10.01.2011  
(33) EP  
(86) PCT/EP2012/050198  
(87) WO 2012/095372  
(74) Společná advokátní kancelář Všeťečka Zelený Švorčík Kalenský a partneři, JUDr. Michal Havlík, Hálkova 2, Praha 2, 12000

(97) **EP 2675687**  
(47) 31.12.2014  
(97) 23.08.2012  
(51) **B61C 5/02** (2006.01)  
**F01P 7/00** (2006.01)  
(96) 08.02.2012  
(96) 12704393.3  
(73) Siemens Aktiengesellschaft, 80333 München, DE  
(72) HINTERMEIR, Stefan, 83229 Aschau I. Ch, DE  
(54) **Způsob provozování kolejového vozidla**  
(32) 102011004327  
(31) 17.02.2011  
(33) DE  
(86) PCT/EP2012/052085  
(87) WO 2012/110370  
(74) Čermák a spol., JUDr. Karel Čermák, Elišky Peškové 15/735, Praha 5, 15000

(97) **EP 2675999**  
(47) 14.01.2015  
(97) 22.11.2012  
(51) **F01D 3/04** (2006.01)  
**F01D 25/00** (2006.01)  
**F01D 25/26** (2006.01)  
(96) 15.05.2012  
(96) 12722120.8  
(73) Siemens Aktiengesellschaft, 80333 München, DE  
(72) PÖTTER, Rudolf, 45355 Essen, DE  
WECHSUNG, Michael, 45470 Mülheim an der Ruhr, DE  
(54) **Uzavírací zapojení u parních turbín pro uzavírání mokré páry**  
(32) 11166525  
(31) 18.05.2011  
(33) EP  
(86) PCT/EP2012/058972  
(87) WO 2012/156387  
(74) Čermák a spol., JUDr. Karel Čermák, Elišky Peškové 735/15, Praha 5, 15000

(97) **EP 2686080**  
(47) 17.12.2014  
(97) 20.09.2012  
(51) **A63H 27/10** (2006.01)  
(96) 15.03.2012  
(96) 12712710.8  
(73) Seatriver International Holdings Limited, Lostock Gralam Northwich Cheshire CW9 7UA, GB  
(72) HALLIBURTON, James, Crewe Cheshire CW1 5UN, GB  
RHOADES, Tony, Altrincham Cheshire WA15 9RG, GB  
TISDALL, Sean, Cheadle Cheshire SK8 2AH, GB  
BISHOP, James, Leighton Buzzard Bedfordshire LU7 3BT, GB  
(54) **Osvětlený balónek**  
(32) 201104442  
(31) 16.03.2011  
(33) GB

(86) PCT/GB2012/050568  
(87) WO 2012/123747  
(74) A. Holas & partner, Patentová a známková kancelář, Ing. Mgr. Hana Holasová, Křížová 4, Brno, 60300

(97) **EP 2694087**  
(47) 28.01.2015  
(97) 04.10.2012  
(51) **A61K 38/13** (2006.01)  
**A61P 31/20** (2006.01)  
**A61P 31/14** (2006.01)  
**A61P 1/16** (2006.01)  
(96) 30.03.2012  
(96) 12713680.2  
(73) Novartis AG, 4056 Basel, CH  
(72) NAOUMOV, Nikolai, CH-4002 Basel, CH  
(54) **Léčba infekce s virem hepatitidy B samotným, nebo v kombinaci s virem hepatitidy Delta, a souvisejících jaterních onemocnění**  
(32) 201161470666 P  
(31) 01.04.2011  
(33) US  
(86) PCT/EP2012/055857  
(87) WO 2012/131061  
(74) Traplová Hakr Kubát, advokátní a patentová kancelář, Ing. Jan Kubát, Přístavní 24, Praha 7, 17000

(97) **EP 2697072**  
(47) 28.01.2015  
(97) 19.12.2013  
(51) **B41M 3/14** (2006.01)  
**B42D 15/00** (2006.01)  
(96) 16.04.2013  
(96) 13716009.9  
(73) Sicpa Holding SA, 1008 Prilly, CH  
(72) GARNIER Christophe, 74930 Reignier, FR  
VUILLEUMIER Lucien, 1268 Begnins, CH  
DEGOTT Pierre, 1023 Crissier, CH  
(54) **Způsoby tisku hmatových bezpečnostních znaků**  
(32) 12171469  
(31) 11.06.2012  
(33) EP  
(86) PCT/EP2013/057904  
(87) WO 2013/185950  
(74) Traplová Hakr Kubát, advokátní a patentová kancelář, Ing. Eduard Hakr, Přístavní 24, Praha 7, 17000

(97) **EP 2698325**  
(47) 17.12.2014  
(97) 19.02.2014  
(51) **B65D 47/08** (2006.01)  
(96) 07.09.2011  
(96) 13190195.1  
(73) The Procter & Gamble Company, Cincinnati, OH 45202, US  
(72) Vangeel, Filip Dominique Hubert, 1853 Strombeek-Bever, BE  
De Malsche, Katrien, 1853 Strombeek-Bever, BE  
Scharrenberg, Rainer, 61476 Kronberg, DE  
Altonen, Gene Michael, Cincinnati, OH Ohio 45202, US  
Culeron, Guy Hubert Stephane Sylvain, 100084 Beijing, CN  
Litten, Neil Anthony, Egham, Surrey, TW20 9NW, GB

Milich, Georgina Lindsey Clare, Egham, Surrey, TW20 9NW, GB  
(54) **Zámek uzávěru hrdla nádoby**  
(32) 388108 P  
(31) 30.09.2010  
(33) US  
(74) FISCHER & PARTNER Intellectual Property s.r.o., Na Hrobci 294/5, Praha 2, 12800

(97) **EP 2703266**  
(47) 17.12.2014  
(97) 05.03.2014  
(51) **B62J 15/00** (2006.01)  
**B62J 6/18** (2006.01)  
(96) 26.06.2013  
(96) 13173797.5  
(73) sks metaplast Scheffer-Klute GmbH, 59846 Sundern, DE  
(72) Grabski, Karsten, 59469 Ense, DE  
(54) **Zařízení na zakrytí kabelů**  
(32) 202012103260 U  
(31) 28.08.2012  
(33) DE  
(74) Traplová Hakr Kubát, advokátní a patentová kancelář, Ing. Eduard Hakr, Přístavní 24, Praha 7, 17000

(97) **EP 2711967**  
(47) 28.01.2015  
(97) 26.03.2014  
(51) **H01J 37/147** (2006.01)  
**H01J 37/04** (2006.01)  
**H01J 37/26** (2006.01)  
(96) 20.09.2013  
(96) 13185379.8  
(73) JEOL Ltd., Akishima, Tokyo 196-8558, JP  
(72) Kuramoto, Tatsuru, Tokyo 196-8558, JP  
(54) **Skenovací elektronový mikroskop**  
(32) 2012208043  
(31) 21.09.2012  
(33) JP  
(74) Traplová Hakr Kubát, advokátní a patentová kancelář, Ing. Jan Kubát, Přístavní 24, Praha 7, 17000

(97) **EP 2729143**  
(47) 31.12.2014  
(97) 30.01.2014  
(51) **A61K 31/4188** (2006.01)  
**A61P 25/00** (2006.01)  
(96) 29.04.2013  
(96) 13719836.2  
(73) Assistance Publique Hôpitaux De Paris, 75004 Paris 4, FR  
(72) SEDEL, Frédéric, F-75020 Paris, FR  
(54) **Použití biotinu při léčbě roztroušené sklerózy**  
(32) 1257254, 201213644615  
(31) 26.07.2012, 04.10.2012  
(33) FR, US  
(86) PCT/EP2013/058936  
(87) WO 2014/016003  
(74) Traplová Hakr Kubát, advokátní a patentová kancelář, Ing. Eduard Hakr, Přístavní 24, Praha 7, 17000

### Zveřejněné opravené překlady evropských patentových spisů

U následujících udělených evropských patentů s účinky pro Českou republiku byl majitelem předložen opravený překlad patentového spisu do českého jazyka (§35d odst. 2 zákona č. 527/1990 Sb., v platném znění).

Dattem zveřejnění opraveného překladu evropského patentového spisu je datum publikace tohoto Věstníku.

(97) EP 1773816

(97) EP 2283819

## Zveřejněné překlady pozměněného, nebo omezeného znění evropských patentových spisů

U následujících udělených evropských patentů s účinky pro Českou republiku byl majitelem předložen opravený překlad patentového spisu do českého jazyka (§ 35d odst. 2 zákona č. 527/1990 Sb., v platném znění).

Datem zveřejnění opraveného překladu evropského patentového spisu je datum publikace tohoto Věstníku.

(97) **EP 1756197**

## Evropské patenty zachované v pozměněném nebo omezeném znění

V této části jsou uvedeny evropské patenty s účinky pro Českou republiku, které byly Evropským úřadem podle článku 102 Úmluvy o udělování evropských patentů zachovány v omezeném znění podle čl. 105a - 105c EPC 2000, nebo v pozměněném znění (§ 35f zákona č. 527/1990 Sb., v platném znění).

(97) Datum oznámení o zachování patentu  
EP 2325002 15.04.2015

## Evropské patenty zrušené Evropským patentovým úřadem

Následující evropské patenty udělené Evropským patentovým úřadem s účinky pro Českou republiku byly zrušeny Evropským patentovým úřadem podle článku 102 Úmluvy o udělování evropských patentů (§ 35f odst. 2 zákona č. 527/1990 Sb., v platném znění).

(97) EP 1501499 (97) EP 1621422 (97) EP 1650394 (97) EP 2185607

## MM4A Zánik evropských patentů nezaplacením poplatků za udržování platnosti patentu

Následující evropské patenty udělené Evropským patentovým úřadem s účinky pro Českou republiku zanikly pro nezaplacení poplatků za udržování platnosti patentu (§ 22 písm. b) zákona č. 527/1990 Sb., v platném znění).

(97) EP 1302424 (97) EP 1799876 (97) EP 1937786 (97) EP 2081944  
(97) EP 1419970 (97) EP 1802709 (97) EP 1948620 (97) EP 2089565  
(97) EP 1436104 (97) EP 1805341 (97) EP 1959005 (97) EP 2174869  
(97) EP 1439990 (97) EP 1867543 (97) EP 2048553 (97) EP 2174886  
(97) EP 1468740 (97) EP 1880452 (97) EP 2053000 (97) EP 2216842  
(97) EP 1683375 (97) EP 1914058 (97) EP 2078107 (97) EP 2516296

## PD4A Převod práv a ostatní změny majitelů evropských patentů

(97) **EP 1310780**  
(73) Dinacell Electronica, S.L., 28522 Rivas Vaciamadrid Madrid, ES

(97) **EP 1461784**  
(73) Block Drug Company, Inc., West Trenton, 08628, NJ, US

(97) **EP 1545475**  
(73) Banner Life Sciences LLC, High Point, 27265, NC, US

(97) **EP 1753720**  
(73) Les Laboratoires Servier, 92284 Suresnes Cedex, FR

(97) **EP 1803456**  
(73) ANTAGONISTA ENEKAUNO, S.L., 41018 Sevilla, ES

(97) **EP 1843950**  
(73) Bayer Intellectual Property GmbH, D-40789 Monheim am Rhein, DE

(97) **EP 1843950**  
(73) Bayer CropScience AG, D-40789 Monheim am Rhein, DE

(97) **EP 1886058**  
(73) SNCF Mobilites, 93200 Saint Denis, FR

(97) **EP 2008940**  
(73) Werner & Mertz GmbH, 55120 Mainz, DE

(97) **EP 2137069**  
(73) GO SCIENCE 2013 LIMITED, London, EC3M 5BA, GB

(97) **EP 2137069**  
(73) GO SCIENCE GROUP LIMITED, Tortola, VG1110, VG

(97) **EP 2162409**  
(73) Carmeuse France, FR-78670 Villennes sur Seine, FR

(97) **EP 2222476**  
(73) S.D. Warren Company, Boston, 02109, MA, US

(97) **EP 2279365**  
(73) Meibes System-Technik GmbH, 04827 Gerichshain, DE

(97) **EP 2717720**  
(73) Chr. Hansen Natural Colors A/S, DK-2970 Hoersholm, DK

**FG1K**

**Zapsané užité vzory - přehled podle čísel zápisu**

V období uzávěrky tohoto čísla Věstníku zapsal Úřad průmyslového vlastnictví tyto užité vzory.

|       |                     |           |       |                     |           |       |                      |           |
|-------|---------------------|-----------|-------|---------------------|-----------|-------|----------------------|-----------|
| 28084 | <b>B 25 J 18/06</b> | (2006.01) | 28100 | <b>F 41 A 31/02</b> | (2006.01) | 28116 | <b>B 27 G 19/00</b>  | (2006.01) |
| 28085 | <b>B 01 D 3/00</b>  | (2006.01) | 28101 | <b>C 04 B 18/16</b> | (2006.01) | 28117 | <b>B 23 Q 17/00</b>  | (2006.01) |
| 28086 | <b>A 61 F 7/02</b>  | (2006.01) | 28102 | <b>G 06 Q 50/02</b> | (2012.01) | 28118 | <b>B 32 B 21/06</b>  | (2006.01) |
| 28087 | <b>E 01 B 27/04</b> | (2006.01) | 28103 | <b>B 82 Y 20/00</b> | (2011.01) | 28119 | <b>C 04 B 28/04</b>  | (2006.01) |
| 28088 | <b>F 24 F 1/06</b>  | (2011.01) | 28104 | <b>G 01 J 1/50</b>  | (2006.01) | 28120 | <b>G 21 C 17/00</b>  | (2006.01) |
| 28089 | <b>A 43 B 3/20</b>  | (2006.01) | 28105 | <b>A 63 B 65/06</b> | (2006.01) | 28121 | <b>H 03 B 5/00</b>   | (2006.01) |
| 28090 | <b>C 12 C 3/00</b>  | (2006.01) | 28106 | <b>F 24 C 15/20</b> | (2006.01) | 28122 | <b>A 63 F 9/12</b>   | (2006.01) |
| 28091 | <b>C 12 C 3/00</b>  | (2006.01) | 28107 | <b>E 05 F 5/00</b>  | (2006.01) | 28123 | <b>G 09 B 25/04</b>  | (2006.01) |
| 28092 | <b>H 01 L 31/04</b> | (2014.01) | 28108 | <b>F 04 D 29/30</b> | (2006.01) | 28124 | <b>C 02 F 1/00</b>   | (2006.01) |
| 28093 | <b>B 23 K 11/31</b> | (2006.01) | 28109 | <b>A 61 N 5/06</b>  | (2006.01) | 28125 | <b>C 12 N 1/20</b>   | (2006.01) |
| 28094 | <b>G 02 B 17/06</b> | (2006.01) | 28110 | <b>B 01 D 53/00</b> | (2006.01) | 28126 | <b>G 07 F 11/46</b>  | (2006.01) |
| 28095 | <b>G 21 K 5/00</b>  | (2006.01) | 28111 | <b>G 01 N 33/48</b> | (2006.01) | 28127 | <b>F 28 D 7/08</b>   | (2006.01) |
| 28096 | <b>A 47 J 17/00</b> | (2006.01) | 28112 | <b>B 01 D 46/00</b> | (2006.01) | 28128 | <b>B 61 L 1/18</b>   | (2006.01) |
| 28097 | <b>C 03 B 11/12</b> | (2006.01) | 28113 | <b>F 27 B 21/08</b> | (2006.01) | 28129 | <b>C 12 N 9/62</b>   | (2006.01) |
| 28098 | <b>B 26 B 21/06</b> | (2006.01) | 28114 | <b>E 04 B 2/58</b>  | (2006.01) | 28130 | <b>F 21 V 21/096</b> | (2006.01) |
| 28099 | <b>F 01 K 19/00</b> | (2006.01) | 28115 | <b>A 42 B 3/12</b>  | (2006.01) |       |                      |           |

**FG1K**

**Zapsané užité vzory - řazené podle MPT**

|  |           |   |
|--|-----------|---|
| (51) <b>A42B 3/12</b>  | (2006.01) | (11) 28109  |
| <b>A42B 3/06</b>   | (2006.01) | (21) <b>2014-30531</b>  |
| <b>A42B 3/04</b>   | (2006.01) | (22) 31.12.2014   |
| <b>A42B 3/10</b>   | (2006.01) | (47) 20.04.2015   |
| (11) 28115   |           | (73) Fuksa Antonín Ing., Praha 11 - Chodov, CZ                                    |
| (21) <b>2015-30663</b>   |           | Eliáš Ladislav Ing., Ořech, CZ  |
| (22) 30.01.2015  |           | (72) Fuksa Antonín Ing., Praha 11 - Chodov, CZ                                    |
| (47) 20.04.2015  |           | Eliáš Ladislav Ing., Ořech, CZ  |
| (73) Šmíd Petr, Brno, CZ   |           | (54) <b>Programovatelné svítidlo pro chronobiologickou fototerapii</b>            |
| (72) Hanuliak Aloiz Ing., Brno, CZ   |           |   |
| (54) <b>Helma obsahující energii absorbující vrstvu</b>                          |           | (51) <b>A63B 65/06</b>  |
| (74) INPARTNERS GROUP, Ing. Leopold Dadej, Na Valtické 339/6, Břeclav 4, 69141   |           | (2006.01)   |
|  |           | (11) 28105  |
| (51) <b>A43B 3/20</b>  | (2006.01) | (21) <b>2014-30400</b>  |
| <b>A43B 23/00</b>  | (2006.01) | (22) 08.12.2014   |
| (11) 28089   |           | (47) 20.04.2015   |
| (21) <b>2014-30032</b>   |           | (73) Vysoké učení technické v Brně, Brno, CZ                                      |
| (22) 30.09.2014  |           | (72) Nevrlý Josef prof. RNDr. Ing., Brno - Ponava, CZ                             |
| (47) 20.04.2015  |           | (54) <b>Metací koule s vedením výsuvného úchopu</b>                               |
| (73) Nováková Michaela, Písek, CZ  |           |   |
| (72) Nováková Michaela, Písek, CZ  |           | (51) <b>A63F 9/12</b>   |
| (54) <b>Ochranný návlek na botu a sestava boty a tohoto ochranného návleku</b>   |           | (2006.01)   |
| (74) PatentCentrum Sedláčák a Partners s.r.o., Husova 5, České Budějovice, 37001 |           | <b>A63H 33/06</b>   |
|  |           | (2006.01)   |
| (51) <b>A47J 17/00</b>   | (2006.01) | (11) 28122  |
| (11) 28096   |           | (21) <b>2015-30779</b>  |
| (21) <b>2014-30175</b>   |           | (22) 23.02.2015   |
| (22) 29.10.2014  |           | (47) 20.04.2015   |
| (47) 20.04.2015  |           | (73) KOSÁČCI - hračky, které letí, s.r.o., Spojil, CZ                             |
| (73) ETA a.s., Praha 4- Braník, CZ   |           | (72) Kosinová Petra, Spojil, CZ   |
| (72) Kľofát Petr, Proseč, CZ   |           | Kosina Lukáš Ing., Spojil, CZ   |
| (54) <b>Unášec strouhače potravin</b>  |           | (54) <b>Vzdělávací hra a/nebo stavebnice</b>                                      |
| (74) Ing. Jarmila Javoříková, Křiby 4904, Zlín, 76005                            |           | (74) RETROPATENT s.r.o., Mgr. Kamil Kolátor, Dobiášova 1246/29, Liberec VI, 46006 |
|  |           |   |
| (51) <b>A61F 7/02</b>  | (2006.01) | (51) <b>B01D 3/00</b>   |
| <b>A61F 7/00</b>   | (2006.01) | (2006.01)   |
| (11) 28086   |           | (11) 28085  |
| (21) <b>2014-29700</b>   |           | (21) <b>2014-29649</b>  |
| (22) 25.06.2014  |           | (22) 10.06.2014   |
| (47) 20.04.2015  |           | (47) 20.04.2015   |
| (73) Killarová Zdeňka, Trutnov, CZ   |           | (73) KOVODĚL Janča s.r.o., Uherský Brod, CZ                                       |
| (72) Killarová Zdeňka, Trutnov, CZ   |           | (72) Janča Bronislav, Korytná, CZ   |
| (54) <b>Polštářek nahřívací s náplní sůl</b>                                     |           | (54) <b>Rektifikační sloupec</b>  |
|  |           | (74) Ing. Luděk Věrný, Korytná 360, Korytná, 687 52                               |
|  |           |   |
| (51) <b>A61N 5/06</b>  | (2006.01) | (51) <b>B01D 46/00</b>  |
|  |           | (2006.01)   |
|  |           | <b>B09B 3/00</b>  |
|  |           | (2006.01)   |
|  |           | <b>C02F 11/00</b>   |
|  |           | (2006.01)   |
|  |           | (11) 28112  |
|  |           | (21) <b>2015-30631</b>  |

- (22) 26.01.2015  
(47) 20.04.2015  
(73) Výzkumný ústav rostlinné výroby, v.v.i., Praha 6- Ruzyně, CZ  
(72) Ušřák Sergej Ing., Spořice, CZ  
Muňoz Jakub Ing., Jirkov, CZ  
Ušřáková Marie, Spořice, CZ
- (54) **Filtrační náplň pro zařízení určené k čištění odpadního vzduchu**
- 
- (51) **B01D 53/00** (2006.01)  
**C25B 1/04** (2006.01)  
(11) 28110  
(21) **2015-30560**  
(22) 09.01.2015  
(47) 20.04.2015  
(73) ÚJV Řež, a. s., Řež - Husinec, CZ  
(72) Poláková Jiřina Ing., Řež, CZ  
Doucek Aleš Ing., Praha, CZ  
Hájek Petr Ing., Praha, CZ  
Mališ Jakub Ing., Železný Brod, CZ
- (54) **Odlučovač plynů a alkalických roztoků za nízkých teplot**
- 
- (51) **B23K 11/31** (2006.01)  
**B23K 11/10** (2006.01)  
(11) 28093  
(21) **2014-30123**  
(22) 20.10.2014  
(47) 20.04.2015  
(73) Technická univerzita v Liberci, Liberec 1, CZ  
(72) Neumann Heinz doc. Ing., Liberec 6, CZ
- (54) **Držák elektrodové čepičky pro odporové bodové svařování s kombinovaným způsobem chlazení**
- (74) RETROPATENT s.r.o., Mgr. Kamil Kolátor, Dobiášova 1246/29, Liberec 6, 46006
- 
- (51) **B23Q 17/00** (2006.01)  
**B23Q 17/10** (2006.01)  
**B23C 9/00** (2006.01)  
(11) 28117  
(21) **2015-30701**  
(22) 09.02.2015  
(47) 20.04.2015  
(73) Technická univerzita v Liberci, Liberec I- Staré Město, CZ  
(72) Ledvina Miloslav Ing., Šluknov, CZ  
Dvořáčková Štěpánka Ing., Liberec 1, CZ
- (54) **Konstrukční uspořádání zkušební vzorku pro zefektivnění metody hodnocení experimentů při technologii frézování**
- (74) STRNAD- patentová a známková kancelář, Ing. Václav Strnad, Rychtářská 375/31, Liberec 14, 46014
- 
- (51) **B25J 18/06** (2006.01)  
**B25J 18/00** (2006.01)  
**B25J 15/00** (2006.01)  
**B25J 9/00** (2006.01)  
(11) 28084  
(21) **2012-25614**  
(22) 13.02.2012  
(47) 20.04.2015  
(73) ČVUT v Praze, Fakulta strojní, Praha 6, CZ  
(72) Valášek Michael prof. Ing., Praha 4, CZ  
Smrž Martin Ing., Praha 5, CZ  
Svatoš Petr Ing., Pyšely, CZ  
Kukula Pavel Ing., Lanškroun, CZ  
Kašpárková Tereza Ing., Česká Skalice, CZ  
Růžička Milan prof. Ing., Praha 4, CZ  
Uher Ondřej Ing., Sušice, CZ
- (54) **Manipulační rameno**
- (74) Ing. Karel Novotný, Žufanova 2, Praha 6, 16300
- 
- (51) **B26B 21/06** (2006.01)  
**B26B 21/04** (2006.01)  
(11) 28098  
(21) **2014-30224**  
(22) 07.11.2014  
(47) 20.04.2015  
(73) Padalík Vladislav, Praha 9, CZ  
(72) Padalík Vladislav, Praha 9, CZ

- (54) **Holicí holítko**
- 
- (51) **B27G 19/00** (2006.01)  
(11) 28116  
(21) **2015-30688**  
(22) 04.02.2015  
(47) 20.04.2015  
(73) Navara Roman, Praha 4, CZ  
(72) Navara Roman, Praha 4, CZ  
(54) **Stojan pro řezání dřeva řetězovou pilou**
- 
- (51) **B32B 21/06** (2006.01)  
**B27N 3/00** (2006.01)  
**B27N 3/08** (2006.01)  
**E04C 2/12** (2006.01)  
**E04C 2/26** (2006.01)  
(11) 28118  
(21) **2015-30734**  
(22) 13.02.2015  
(47) 20.04.2015  
(73) Mendelova univerzita v Brně, Brno, CZ  
(72) Krontorád Karel Ing., Brno, CZ  
(54) **Odlhčený deskový materiál z masivního dřeva a voštiny**  
(74) Martin Kořistka, patentový zástupce  
\*moraviapatent\*, P. O. Box 20, Brno, 62100
- 
- (51) **B61L 1/18** (2006.01)  
(11) 28128  
(21) **2015-30837**  
(22) 11.03.2015  
(47) 20.04.2015  
(73) STARMON s.r.o., Choceň, CZ  
(72) Konečný Jiří Ing., Vysoké Mýto, CZ  
(54) **Zapojení paralelního kolejevého obvodu se stykovými transformátory a izolovanými styky**
- 
- (51) **B82Y 20/00** (2011.01)  
**B82Y 30/00** (2011.01)  
**G01J 1/50** (2006.01)  
**G01J 5/48** (2006.01)  
(11) 28103  
(21) **2014-30367**  
(22) 03.12.2014  
(47) 20.04.2015  
(73) Vysoké učení technické v Brně, Brno, CZ  
Centrum organické chemie s.r.o., Rybitví, CZ  
INVOS, spol. s r.o., Svárov, CZ  
Ústav chemických procesů AV ČR, Praha 6, CZ  
Univerzita Karlova v Praze  
Lékařská fakulta v Hradci Králové  
, Praha 1, CZ  
(72) Veselý Michal doc. Ing., Brno, CZ  
Dzik Petr Ing., Brno, CZ  
Kubáč Lubomír Ing., Rybitví, CZ  
Akrman Jiří Ing., Lázně Bohdaneč, CZ  
Svoboda Jiří Ing., Olomouc, CZ  
Obr Tomáš MVDr., Prostějov, CZ  
Klusoň Petr doc. Ing. Dr., Praha 4, CZ  
Morozová Magdalena Ing., Frýdek- Místek, CZ  
Ettler Karel doc. MUDr., Hradec Králové, CZ  
Veronika Wertzová MUDr., Slatiňany, CZ
- (54) **Plošný tenkovrstvý element k vizuální indikaci expoziční dávky kalibrovatelnou fotochemicky indukovanou barevnou změnou**
- (74) UTB ve Zlíně, Univerzitní institut, Ing. Jan Görig, Nám. T. G. Masaryka 5555, Zlín, 76001
- 
- (51) **C02F 1/00** (2006.01)  
**C02F 103/06** (2006.01)  
**E21B 43/00** (2006.01)  
**B09C 1/00** (2006.01)  
**A62D 3/00** (2007.01)  
(11) 28124  
(21) **2015-30799**  
(22) 27.02.2015  
(47) 20.04.2015  
(73) ENACON s.r.o., Praha 4, CZ



- Technická univerzita v Liberci  
Ústav pro nanomateriály, pokročilé technologie a inovace  
, Liberec 1, CZ
- (72) DEKONTA a.s., Stehelčevy, CZ  
Němeček Jan RNDr., Praha 4, CZ  
Nosek Jaroslav Ing., Liberec, CZ  
Lhotský Ondřej Ing., Praha 10, CZ
- (54) **Systém pro dávkování sanačních přípravků**
- (74) PatentCentrum Sedláč a Partners s.r.o., Husova 5, České Budějovice, 37001
- 
- (51) **C03B 11/12** (2006.01)  
**C03B 9/38** (2006.01)
- (11) 28097  
(21) **2014-30186**  
(22) 30.10.2014  
(47) 20.04.2015  
(73) Technická univerzita v Liberci, Liberec 1, CZ  
(72) Matoušek Ivo Ing., Jablonec nad Nisou, CZ  
(54) **Tvarovací nástroje s netradičním způsobem chlazení pro tvarování skloviny**
- (74) RETROPATENT s.r.o., Mgr. Kamil Kolátor, Dobiášova 1246/29, Liberec 6, 46006
- 
- (51) **C04B 18/16** (2006.01)  
**C04B 22/00** (2006.01)
- (11) 28101  
(21) **2014-30263**  
(22) 13.11.2014  
(47) 20.04.2015  
(73) HELUZ cihlářský průmysl v.o.s., Dolní Bukovsko, CZ  
(72) Vacek Miroslav Ing., Dolní Bukovsko, CZ  
(54) **Geopolymerní pojiva směs**
- (74) PatentCentrum Sedláč a Partners s.r.o., Husova 5, České Budějovice, 37001
- 
- (51) **C04B 28/04** (2006.01)  
**C04B 28/26** (2006.01)
- (11) 28119  
(21) **2015-30740**  
(22) 13.02.2015  
(47) 20.04.2015  
(73) České vysoké učení technické v Praze, Fakulta stavební, Katedra konstrukci pozemních staveb, Praha 6, CZ  
(72) Bílek Vlastimil Ing., Újezd u Brna, CZ  
Fiala Ctislav Ing., Praha 5, CZ  
(54) **Samozhutnitelný vysokohodnotný robustní beton**
- (74) Ing. Václav Kratochvíl, Husníkova 2086/22, Praha 5, 15800
- 
- (51) **C12C 3/00** (2006.01)
- (11) 28090  
(21) **2014-30041**  
(22) 01.10.2014  
(47) 20.04.2015  
(73) TOP HOP spol. s r.o., Praha 1, CZ  
(72) Ondráček Josef Ing., Žatec, CZ  
(54) **Rychlorozpustná polyfenolová granule na bázi nevyužitých frakcí chmelu odrůdy Žatecký poloraný červeňák s vysokým obsahem polyfenolů a nízkým obsahem hořkých látek, zejména pro studené chmelení**
- (74) DANĚK & PARTNERS Advokátní a patentová kancelář, Dr. Vilém Daněk, Vinohradská 45, Praha 2, 12000
- 
- (51) **C12C 3/00** (2006.01)
- (11) 28091  
(21) **2014-30042**  
(22) 01.10.2014  
(47) 20.04.2015  
(73) TOP HOP spol. s r.o., Praha 1, CZ  
(72) Ondráček Josef Ing., Žatec, CZ  
(54) **Rychlorozpustná polyfenolová granule na bázi nevyužitých frakcí chmelu odrůdy Žatecký poloraný červeňák s vysokým obsahem polyfenolů a nízkým obsahem hořkých látek, zejména pro studené chmelení, a zařízení k její výrobě**
- (74) DANĚK & PARTNERS Advokátní a patentová kancelář, Dr. Vilém Daněk, Vinohradská 45, Praha 2, 12000

- 
- (51) **C12N 1/20** (2006.01)  
**C12R 1/41** (2006.01)  
**A01N 63/00** (2006.01)
- (11) 28125  
(21) **2015-30800**  
(22) 27.02.2015  
(47) 20.04.2015  
(73) Výzkumný ústav rostlinné výroby, v. v. i., Praha 6 - Ruzyně, CZ  
(72) Mikanová Olga Ing., Praha 6 - Dejvice, CZ  
Šimon Tomáš Ing., Praha 5 - Stodůlky, CZ  
Czakó Alena Ing., Praha 6 - Suchbát, CZ  
(54) **Tekutý inokulační přípravek obsahující hlízkové bakterie pro snadnou inokulaci osiva luskovin**
- 
- (51) **C12N 9/62** (2006.01)  
**C12N 11/08** (2006.01)  
**C12N 11/04** (2006.01)  
**C12P 19/04** (2006.01)  
**B82B 3/00** (2006.01)  
**B82Y 40/00** (2011.01)
- (11) 28129  
(21) **2015-30833**  
(22) 09.03.2015  
(47) 20.04.2015  
(73) Výzkumný ústav potravinářský Praha, v.v.i., Praha 10 - Hostivař, CZ  
(72) Beran Miloš Ing., Praha 5 - Hlubočepy, CZ  
Pinkrtová Jitka Ing., Praha 15, CZ  
Drahorád Josef Ing., Praha 8, CZ  
(54) **Biokatalyzátor pro produkci prebiotických oligosacharidů hydrolyzou inulinu**
- (74) Patentová kancelář, Mgr. Hana Jirkalová, Michelská 18/12a, Praha 4, 14000
- 
- (51) **E01B 27/04** (2006.01)  
**E01B 27/06** (2006.01)  
**E01B 27/02** (2006.01)  
**E01B 27/00** (2006.01)
- (11) 28087  
(21) **2014-29763**  
(22) 11.07.2014  
(47) 20.04.2015  
(73) SDS Praha s.r.o., Praha 3- Žižkov, CZ  
(72) Štefek Alan Ing., Zlín- Malenovice, CZ  
Lapčík Vít Ing., Otrokovice, CZ  
Vaškových Luděk Ing., Přerov, CZ  
(54) **Stroj pro čištění železničního šטרkového lože**
- 
- (51) **E04B 2/58** (2006.01)  
**E04B 2/90** (2006.01)  
**E04B 1/24** (2006.01)  
**E04B 1/34** (2006.01)
- (11) 28114  
(21) **2015-30638**  
(22) 27.01.2015  
(47) 20.04.2015  
(73) VELBATES s.r.o., Svitavy, Předměstí, CZ  
(72) Kuckir Sergej MgA., Týniště nad Orlicí, CZ  
(54) **Konstrukční systém pro zavěšení pohledových 3D panelů**
- (74) Mgr. Ladislav Sudík, Polní 293, Letohrad, 56151
- 
- (51) **E05F 5/00** (2006.01)  
**E05C 19/00** (2006.01)
- (11) 28107  
(21) **2014-30478**  
(22) 18.12.2014  
(47) 20.04.2015  
(73) Pospíšil Vladimír, Rokycany, CZ  
(72) Pospíšil Vladimír, Rokycany, CZ  
(54) **Doraz posuvných vrat**
- 
- (51) **F01K 19/00** (2006.01)  
**F01K 17/02** (2006.01)
- (11) 28099  
(21) **2014-30226**  
(22) 08.08.2014

- (47) 20.04.2015  
(73) TT design, s.r.o., Hradištko pod Medníkem, CZ  
Rosecký František Ing., Hovorčovice, CZ  
(72) Rosecký František Ing., Hovorčovice, CZ  
(54) **Teplně energetické zařízení obsahující parní turbínu**  
(74) Rott, Růžička & Guttman Patentová, známková a advokátní kancelář,  
JUDr. Ing. Miloslav Hainz, Vinohradská 37, Praha 2, 12000
- 
- (51) **F04D 29/30** (2006.01)  
(11) 28108  
(21) **2014-30510**  
(22) 23.12.2014  
(47) 20.04.2015  
(73) Vysoké učení technické v Brně, Brno, CZ  
EMP s.r.o., Slavkov u Brna, CZ  
(72) Haluza Miloslav doc. Ing., Ivančice, CZ  
Dobšáková Lenka Ing., Brno- Nový Lískovec, CZ  
Pochylý František prof. Ing., Brno- Medlánky, CZ  
(54) **Rozvaděč odstředivého čerpadla**  
(74) Ing. Petr Soukup, Vídeňská 8, Olomouc, 77200
- 
- (51) **F21V 21/096** (2006.01)  
**F21V 21/088** (2006.01)  
**F21Y 101/02** (2006.01)  
(11) 28130  
(21) **2015-30847**  
(22) 12.03.2015  
(47) 20.04.2015  
(73) DEXON CZECH s.r.o., Karviná - Staré Město, CZ  
(72) Toman Kamil Ing., Orlová 3, CZ  
(54) **Zařízení pro upevnění integrované LED trubice na kazetový  
rastrovaný ocelový strop**  
(74) Patentová a známková kancelář, Ing. Jaromír Přikryl, Včelín 1161, Hulín,  
76824
- 
- (51) **F24C 15/20** (2006.01)  
**A21B 1/00** (2006.01)  
(11) 28106  
(21) **2014-30470**  
(22) 18.12.2014  
(47) 20.04.2015  
(73) RETIGO s.r.o., Rožnov pod Radhoštěm, CZ  
(72) Rusev Rumen Ing., Rožnov pod Radhoštěm, CZ  
Ondra Radovan Bc., Vsetín, CZ  
(54) **Zařízení pro snižování vlhkosti v pečicím prostoru parní trouby**  
(74) HM PARTNERS s.r.o., Ing. Zdeněk Michálek, 28. října 150, Ostrava,  
70200
- 
- (51) **F24F 1/06** (2011.01)  
**F24F 13/08** (2006.01)  
**F24F 12/00** (2006.01)  
(11) 28088  
(21) **2014-29968**  
(22) 15.09.2014  
(47) 20.04.2015  
(73) Morávek Petr Ing., Koberovy, CZ  
(72) Morávek Petr Ing., Koberovy, CZ  
(54) **Autonomní vzduchotechnická jednotka**
- 
- (51) **F27B 21/08** (2006.01)  
**C22B 26/00** (2006.01)  
**C22B 59/00** (2006.01)  
**B65G 33/14** (2006.01)  
(11) 28113  
(21) **2015-30636**  
(22) 26.01.2015  
(47) 20.04.2015  
(73) Vysoká škola báňská - Technická univerzita Ostrava, Ostrava - Poruba,  
CZ  
VÍTKOVICE HEAVY MACHINERY a.s., Vítkovice, CZ  
(72) Slíva Aleš doc. Ing., Václavovice, CZ  
Drápala Jaromír prof. Ing., Ostrava - Poruba, CZ  
Brožová Silvie Ing., Krmelín, CZ  
Machovčák Pavel Ing., Frýdek-Místek, CZ  
Jonša Petr Ing., Petřvald, CZ
- 
- (54) **Zařízení pro úpravu kovů sypkého charakteru náchylných ke vzdušné  
oxidaci, zejména kovů alkalických zemin**  
(74) INPARTNERS GROUP, Ing. Dušan Kendereški, Lidická 51, Brno, 60200
- 
- (51) **F28D 7/08** (2006.01)  
**F28D 7/04** (2006.01)  
**F24F 12/00** (2006.01)  
(11) 28127  
(21) **2015-30835**  
(22) 10.03.2015  
(47) 20.04.2015  
(73) Adámek Zdeněk Ing., Praha 5, CZ  
Adámek Petr, Beroun, CZ  
Polanský Jiří, Odolena Voda- Dolínek, CZ  
(72) Adámek Zdeněk Ing., Praha 5, CZ  
Adámek Petr, Beroun, CZ  
Polanský Jiří, Odolena Voda- Dolínek, CZ  
(54) **Stavebnicový kondenzační rekuperátor**  
(74) Ing. Hana Dušková, Na Kočově 180, Chotutice, 28103
- 
- (51) **F41A 31/02** (2006.01)  
**F41A 31/00** (2006.01)  
**F41J 13/00** (2009.01)  
(11) 28100  
(21) **2014-30248**  
(22) 12.11.2014  
(47) 20.04.2015  
(73) Česká zemědělská univerzita v Praze, Fakulta lesnická a dřevařská,  
Katedra myslivosti a lesnické zoologie, Praha 6, CZ  
(72) Hart Vlastimil Ing., Praha 6, CZ  
(54) **Autonomní balistické vybíjecí zařízení**
- 
- (51) **G01J 1/50** (2006.01)  
**B82Y 20/00** (2011.01)  
**B82Y 30/00** (2011.01)  
**G01J 5/48** (2006.01)  
(11) 28104  
(21) **2014-30368**  
(22) 03.12.2014  
(47) 20.04.2015  
(73) Vysoké učení technické v Brně, Brno, CZ  
Centrum organické chemie s.r.o., Rybitví, CZ  
INVOS, spol. s r.o., Svárov, CZ  
Ústav chemických procesů AV ČR, Praha 6, CZ  
Univerzita Karlova v Praze  
Lékařská fakulta v Hradci Králové  
, Praha 1, CZ  
(72) Veselý Michal doc. Ing., Brno, CZ  
Dzik Petr Ing., Brno, CZ  
Kubáč Lubomír Ing., Rybitví, CZ  
Akrman Jiří Ing., Lázně Bohdaneč, CZ  
Svoboda Jiří Ing., Olomouc, CZ  
Obr Tomáš MVDr., Prostějov, CZ  
Klusoň Petr doc. Ing. Dr., Praha 4, CZ  
Morozová Magdalena Ing., Frýdek- Místek, CZ  
Ettler Karel doc. MUDr., Hradec Králové, CZ  
Veronika Wertzová MUDr., Slatiňany, CZ  
(54) **Plošný tenkovrstvý element pro vizuální indikaci expoziční dávky UV  
záření kalibrovatelnou barevnou změnou**  
(74) UTB ve Zlíně, Univerzitní institut, Ing. Jan Görig, Nám. T. G. Masaryka  
5555, Zlín, 76001
- 
- (51) **G01N 33/48** (2006.01)  
(11) 28111  
(21) **2015-30584**  
(22) 14.01.2015  
(47) 20.04.2015  
(73) Prager Pavel, Žatec, CZ  
(72) Prager Pavel, Žatec, CZ  
(54) **Přístroj pro záznam otisku pachové stopy**  
(74) PatentCentrum Sedlák a Partners s.r.o., Husova 5, České Budějovice,  
37001
- 
- (51) **G02B 17/06** (2006.01)  
**G02B 26/00** (2006.01)  
**G02B 26/08** (2006.01)

**H01S 3/086** (2006.01)  
(11) 28094  
(21) **2014-30134**  
(22) 21.10.2014  
(47) 20.04.2015  
(73) 5M s.r.o., Kunovice, CZ  
(72) Inneman Adolf Ing., Praha 5- Jinonice, CZ  
Pavlica Richard Ing., Zlín, CZ  
(54) **Bimorfni deformovatelné zrcadlo se symetrickou strukturou**  
(74) Patentová a známková kancelář Novotný, Ing. Jaroslav Novotný, Římská 45/2135, Praha 2, 12000

(51) **G06Q 50/02** (2012.01)  
**G08B 23/00** (2006.01)  
(11) 28102  
(21) **2014-30321**  
(22) 25.11.2014  
(47) 20.04.2015  
(73) AGROSOFT Tábor, s.r.o., Tábor, CZ  
(72) Smutný Luboš Ing., Tábor, CZ  
Smolík Petr Ing., Veselí nad Lužnicí, CZ  
(54) **Informační panel**  
(74) PatentCentrum Sedláč a Partners s.r.o., Husova 5, České Budějovice, 37001

(51) **G07F 11/46** (2006.01)  
**G07F 11/40** (2006.01)  
**G07F 11/48** (2006.01)  
**G07F 11/52** (2006.01)  
(11) 28126  
(21) **2015-30820**  
(22) 06.03.2015  
(47) 20.04.2015  
(73) Mahdák Filip, Velké Popovice, CZ  
(72) Mahdák Filip, Velké Popovice, CZ  
(54) **Mechanický prodejní automat pro prodej podlouhlých výrobků**  
(74) Ing. Jaroslav Potužník, U třetí baterie 1057/1, Praha 6 - Břevnov, 16200

(51) **G09B 25/04** (2006.01)  
**G09B 25/06** (2006.01)  
**A63H 33/06** (2006.01)  
**A63H 33/42** (2006.01)  
(11) 28123  
(21) **2015-30798**  
(22) 27.02.2015  
(47) 20.04.2015  
(73) EDU4KIDS s.r.o., Říčany, CZ  
(72) Rožková Petra Ing., Říčany, CZ  
Vítová Barbora, Říčany, CZ  
(54) **Souprava pro polytechnickou výchovu dětí**  
(74) Hák Janeček & Švestka, Patentová a známková kancelář, RNDr. Roman Hák, U Průhonu 5, Praha 7, 17000

(51) **G21C 17/00** (2006.01)  
(11) 28120  
(21) **2015-30743**  
(22) 05.11.2014  
(47) 20.04.2015  
(73) ŠKODA JS a.s., Plzeň, CZ  
(72) Rausch Ivan Ing., Plzeň, CZ  
Kepka Petr Ing., Třemošná, CZ  
Prokš Martin Ing., Dobřany, CZ  
Suchý Jiří Bc., Zbůch, CZ  
(54) **Manipulační kontrolní zařízení**  
(74) Traplová Hakr Kubát, advokátní a patentová kancelář, Mgr. Jana Šuranová Traplová, Přístavní 24, Praha 7, 17000

(51) **G21K 5/00** (2006.01)  
**G21K 1/02** (2006.01)  
(11) 28095  
(21) **2014-30149**  
(22) 23.10.2014  
(47) 20.04.2015  
(73) Ústav jaderné fyziky AV ČR, v. v. i., Oddělení urychlovačů, Řež, CZ  
(72) Pulec Zdeněk Ing., Kladno, CZ  
Štursa Jan Ing., Praha, CZ  
Zach Václav Ing., Nová Ves, CZ  
Ráliš Jan Mgr., Praha, CZ  
(54) **Terč pro ozařování plyných vzorků svazkem urychlených částic**

(51) **H01L 31/04** (2014.01)  
**H01L 31/052** (2014.01)  
**H01L 31/0525** (2014.01)  
**H01L 31/053** (2014.01)  
(11) 28092  
(21) **2014-30120**  
(22) 20.10.2014  
(47) 20.04.2015  
(73) Šafařík Jaroslav, Obrataň, CZ  
(72) Šafařík Jaroslav, Obrataň, CZ  
(54) **Zařízení pro komplexní systém energetické soběstačnosti domu**  
(74) A. Holas & partner, Patentová a známková kancelář, Ing. Mgr. Hana Holasová, Křížová 4/105, Brno, 60300

(51) **H03B 5/00** (2006.01)  
(11) 28121  
(21) **2015-30765**  
(22) 19.02.2015  
(47) 20.04.2015  
(73) České vysoké učení technické v Praze Fakulta elektrotechnická, Praha 6, CZ  
(72) Foit Julius doc. Ing., Praha 6, CZ  
Husák Miroslav prof. Ing., Praha 2, CZ  
(54) **Elektricky laditelný oscilátor Wienova typu**  
(74) Ing. Hana Dušková, Na Kočově 180, Chotutice, 28103

### Seznam majitelů zapsaných užitéch vzorů

|  |            |                          |           |   |            |                          |           |
|--|------------|--------------------------|-----------|---|------------|--------------------------|-----------|
| (73) AGROSOFT Tábor, s.r.o., Tábor, CZ   | (11) 28102 | (51) <b>G 06 Q 50/02</b> | (2012.01) | (73) České vysoké učení technické v Praze, Fakulta stavební, Katedra konstrukcí pozemních staveb, Praha 6, CZ | (11) 28119 | (51) <b>C 04 B 28/04</b> | (2006.01) |
| Centrum organické chemie s.r.o., Rybitví, CZ   | 28103      | <b>B 82 Y 20/00</b>      | (2011.01) | ČVUT v Praze, Fakulta strojní, Praha 6, CZ  | 28084      | <b>B 25 J 18/06</b>      | (2006.01) |
| Centrum organické chemie s.r.o., Rybitví, CZ   | 28104      | <b>G 01 J 1/50</b>       | (2006.01) | DEKONTA a.s., Stehelčevy, CZ  | 28124      | <b>C 02 F 1/00</b>       | (2006.01) |
| Česká zemědělská univerzita v Praze, Fakulta lesnická a dřevařská, Katedra myslivosti a lesnické zoologie, Praha 6, CZ | 28100      | <b>F 41 A 31/02</b>      | (2006.01) | DEXON CZECH s.r.o., Karviná - Staré Město, CZ   | 28130      | <b>F 21 V 21/096</b>     | (2006.01) |
| České vysoké učení technické v Praze Fakulta elektrotechnická, Praha 6, CZ   | 28121      | <b>H 03 B 5/00</b>       | (2006.01) | EDU4KIDS s.r.o., Říčany, CZ   | 28123      | <b>G 09 B 25/04</b>      | (2006.01) |
|  |            |                          |           | EMP s.r.o., Slavkov u Brna, CZ  | 28108      | <b>F 04 D 29/30</b>      | (2006.01) |
|  |            |                          |           | ENACON s.r.o., Praha 4, CZ  | 28124      | <b>C 02 F 1/00</b>       | (2006.01) |
|  |            |                          |           | ETA a.s., Praha 4- Braník, CZ   | 28096      | <b>A 47 J 17/00</b>      | (2006.01) |

|  |       |                     |  |       |                     |
|--|-------|---------------------|--|-------|---------------------|
| (73)   | (11)  | (51)                | (73)   | (11)  | (51)                |
| HELUZ cihlářský průmysl v.o.s.,<br>Dolní Bukovsko, CZ  | 28101 | <b>C 04 B 18/16</b> | VELBATES s.r.o., Svitavy,<br>Předměstí, CZ                                     | 28114 | <b>E 04 B 2/58</b>  |
| INVOS, spol. s r.o., Svárov, CZ  | 28103 | <b>B 82 Y 20/00</b> | VÍTKOVICE HEAVY<br>MACHINERY a.s., Vítkovice, CZ                               | 28113 | <b>F 27 B 21/08</b> |
| INVOS, spol. s r.o., Svárov, CZ  | 28104 | <b>G 01 J 1/50</b>  | Vysoká škola báňská - Technická<br>univerzita Ostrava, Ostrava -<br>Poruba, CZ | 28113 | <b>F 27 B 21/08</b> |
| KOSÁČCI - hračky, které letí,<br>s.r.o., Spojil, CZ  | 28122 | <b>A 63 F 9/12</b>  | Vysoké učení technické v Brně,<br>Brno, CZ                                     | 28103 | <b>B 82 Y 20/00</b> |
| KOVODĚL Janča s.r.o., Uherský<br>Brod, CZ  | 28085 | <b>B 01 D 3/00</b>  | Vysoké učení technické v Brně,<br>Brno, CZ                                     | 28104 | <b>G 01 J 1/50</b>  |
| Mendelova univerzita v Brně,<br>Brno, CZ   | 28118 | <b>B 32 B 21/06</b> | Vysoké učení technické v Brně,<br>Brno, CZ                                     | 28105 | <b>A 63 B 65/06</b> |
| RETIGO s.r.o., Rožnov pod<br>Radhoštěm, CZ   | 28106 | <b>F 24 C 15/20</b> | Vysoké učení technické v Brně,<br>Brno, CZ                                     | 28108 | <b>F 04 D 29/30</b> |
| SDS Praha s.r.o., Praha 3- Žižkov,<br>CZ   | 28087 | <b>E 01 B 27/04</b> | Výzkumný ústav potravinářský<br>Praha, v.v.i., Praha 10 - Hostivař,<br>CZ      | 28129 | <b>C 12 N 9/62</b>  |
| STARMON s.r.o., Choceň, CZ   | 28128 | <b>B 61 L 1/18</b>  | Výzkumný ústav rostlinné výroby,<br>v. v. i., Praha 6 - Ruzyně, CZ             | 28125 | <b>C 12 N 1/20</b>  |
| ŠKODA JS a.s., Plzeň, CZ   | 28120 | <b>G 21 C 17/00</b> | Výzkumný ústav rostlinné výroby,<br>v.v.i., Praha 6- Ruzyně, CZ                | 28112 | <b>B 01 D 46/00</b> |
| Technická univerzita v Liberci,<br>Liberec 1, CZ   | 28093 | <b>B 23 K 11/31</b> | 5M s.r.o., Kunovice, CZ  | 28094 | <b>G 02 B 17/06</b> |
| Technická univerzita v Liberci,<br>Liberec 1, CZ   | 28097 | <b>C 03 B 11/12</b> | Adámek Petr, Beroun, CZ  | 28127 | <b>F 28 D 7/08</b>  |
| Technická univerzita v Liberci,<br>Liberec 1- Staré Město, CZ  | 28117 | <b>B 23 Q 17/00</b> | Adámek Zdeněk Ing., Praha 5, CZ  | 28127 | <b>F 28 D 7/08</b>  |
| Technická univerzita v Liberci<br>Ústav pro nanomateriály, pokročilé<br>technologie a inovace<br>, Liberec 1, CZ | 28124 | <b>C 02 F 1/00</b>  | Eliáš Ladislav Ing., Ořech, CZ   | 28109 | <b>A 61 N 5/06</b>  |
| TOP HOP spol. s r.o., Praha 1, CZ  | 28090 | <b>C 12 C 3/00</b>  | Fuksa Antonín Ing., Praha 11 -<br>Chodov, CZ                                   | 28109 | <b>A 61 N 5/06</b>  |
| TOP HOP spol. s r.o., Praha 1, CZ  | 28091 | <b>C 12 C 3/00</b>  | Killarová Zdeňka, Trutnov, CZ  | 28086 | <b>A 61 F 7/02</b>  |
| TT design, s.r.o., Hradištko pod<br>Medníkem, CZ   | 28099 | <b>F 01 K 19/00</b> | Mahd'ák Filip, Velké Popovice, CZ  | 28126 | <b>G 07 F 11/46</b> |
| ÚJV Řež, a. s., Řež - Husinec, CZ  | 28110 | <b>B 01 D 53/00</b> | Morávek Petr Ing., Koberovy, CZ  | 28088 | <b>F 24 F 1/06</b>  |
| Univerzita Karlova v Praze<br>Lékařská fakulta v Hradci Králové<br>, Praha 1, CZ                                 | 28103 | <b>B 82 Y 20/00</b> | Navara Roman, Praha 4, CZ  | 28116 | <b>B 27 G 19/00</b> |
| Univerzita Karlova v Praze<br>Lékařská fakulta v Hradci Králové<br>, Praha 1, CZ                                 | 28104 | <b>G 01 J 1/50</b>  | Nováková Michaela, Písek, CZ   | 28089 | <b>A 43 B 3/20</b>  |
| Ústav chemických procesů AV<br>ČR, Praha 6, CZ   | 28103 | <b>B 82 Y 20/00</b> | Padalík Vladislav, Praha 9, CZ   | 28098 | <b>B 26 B 21/06</b> |
| Ústav chemických procesů AV<br>ČR, Praha 6, CZ   | 28104 | <b>G 01 J 1/50</b>  | Polanský Jiří, Odolena Voda-<br>Dolínek, CZ                                    | 28127 | <b>F 28 D 7/08</b>  |
| Ústav jaderné fyziky AV ČR, v. v.<br>i., Oddělení urychlovačů, Řež, CZ   | 28095 | <b>G 21 K 5/00</b>  | Pospišil Vladimír, Rokycany, CZ  | 28107 | <b>E 05 F 5/00</b>  |
|  |       |                     | Prager Pavel, Žatec, CZ  | 28111 | <b>G 01 N 33/48</b> |
|  |       |                     | Rosecký František Ing.,<br>Hovorčovice, CZ                                     | 28099 | <b>F 01 K 19/00</b> |
|  |       |                     | Šafařík Jaroslav, Obrataň, CZ  | 28092 | <b>H 01 L 31/04</b> |
|  |       |                     | Šmíd Petr, Brno, CZ  | 28115 | <b>A 42 B 3/12</b>  |

**FG4Q**

**Zapsané průmyslové vzory - přehled podle čísel zápisu**

V období uzávěrky tohoto čísla Věstníku zapsal Úřad průmyslového vlastnictví tyto průmyslové vzory:

|       |       |       |       |       |       |
|-------|-------|-------|-------|-------|-------|
| 36396 | 03-01 | 36400 | 09-01 | 36404 | 06-03 |
| 36397 | 09-01 | 36401 | 11-02 | 36405 | 20-01 |
| 36398 | 21-01 | 36402 | 15-99 |       |       |
| 36399 | 09-01 | 36403 | 15-99 |       |       |

**FG4Q**

**Zapsané průmyslové vzory - přehled podle tříd**

- (51) **03-01**
- (11) 36396
- (21) 2014-39861
- (22) 19.03.2014
- (15) 15.04.2015
- (54) **Pouzdro na nátrubek**
- (28) 1
- (73) Kubát Ladislav Ing., Švihov, CZ
- (72) Kubát Ladislav Ing., Švihov, CZ

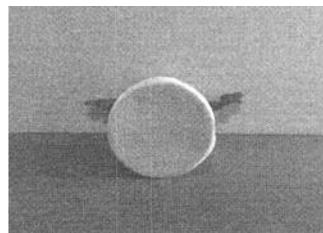

1.5

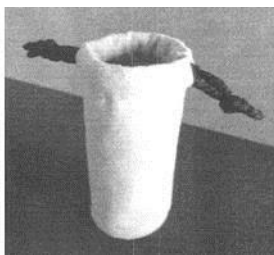

1.1

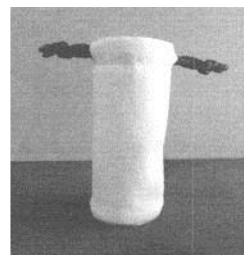

1.6

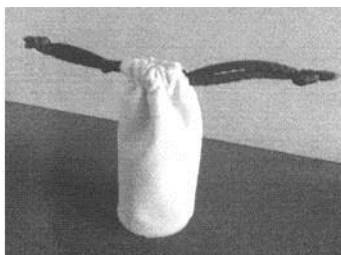

1.2



1.7

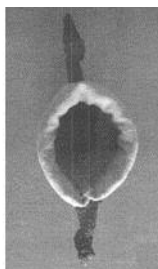

1.3

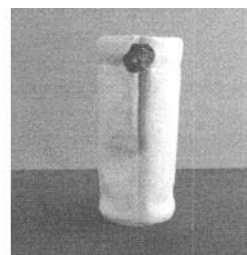

1.8

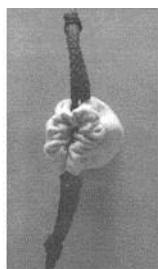

1.4

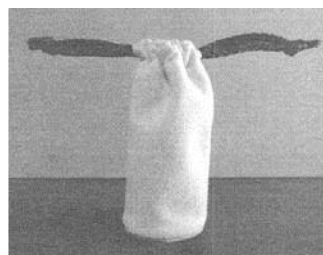

1.9

- (51) **06-03**  
(11) 36404  
(21) 2014-40048  
(22) 24.11.2014  
(15) 16.04.2015  
(54) **Stůl s integrovanou mísou**  
(28) 4  
(73) Höbausová Leona Mgr. MgA., Praha 10, CZ  
(72) Höbausová Leona Mgr. MgA., Praha 10, CZ  
(74) JUDr. Petr Bernatzik, Vinohradská 90, Praha 3, 13000

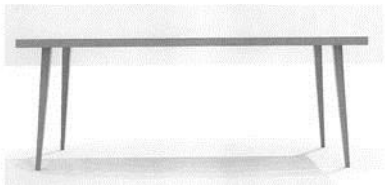

1.1

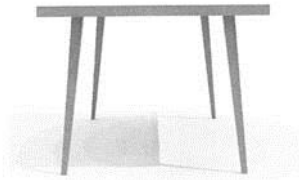

1.2

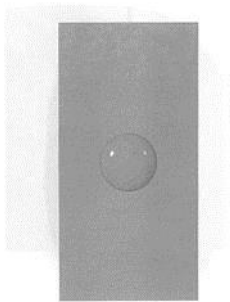

1.3



1.4

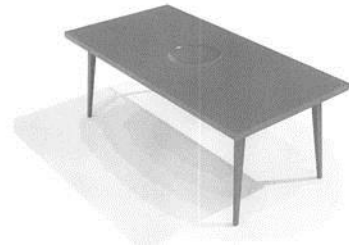

1.5

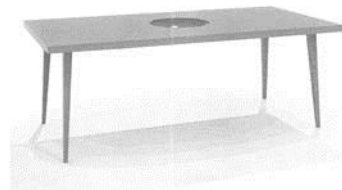

1.6



1.7



1.8



1.9

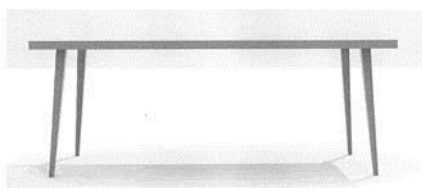

2.1



2.6

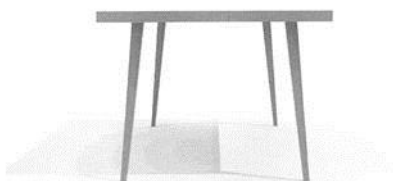

2.2



2.7

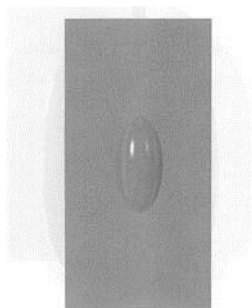

2.3

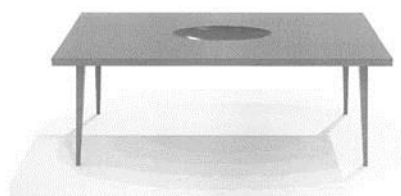

2.8

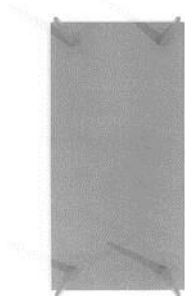

2.4



2.9



2.5

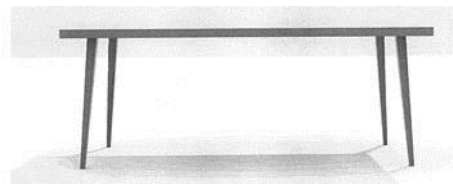

3.1

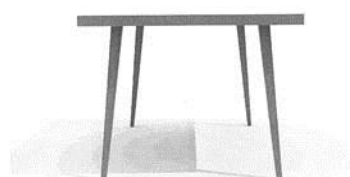

3.2



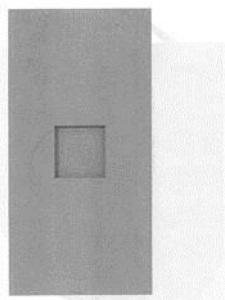

3.3



3.4

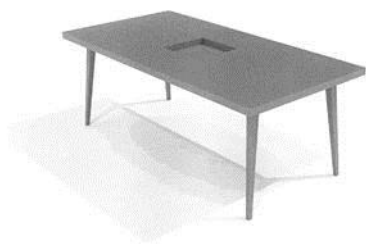

3.5

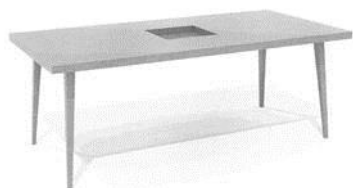

3.6



3.7

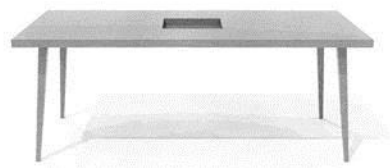

3.8

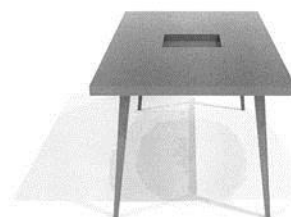

3.9

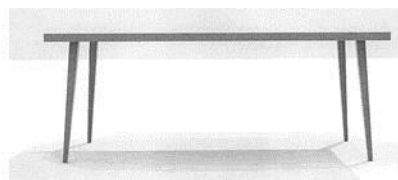

4.1

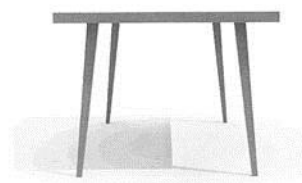

4.2

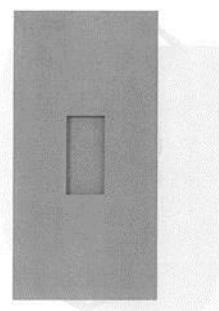

4.3

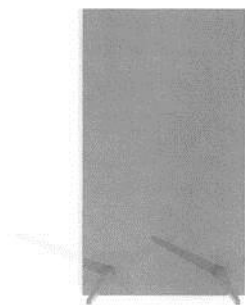

4.4



4.5



4.6



4.7

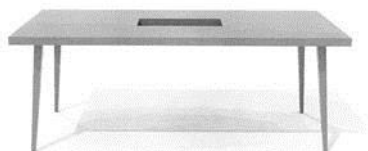

4.8



4.9

- 
- (51) **09-01**  
(11) 36397  
(21) 2014-39916  
(22) 14.05.2014  
(15) 15.04.2015  
(54) **Lahev**  
(28) 1  
(73) Zenit, spol. s r.o., Čáslav, CZ  
(72) Vzdal se práva být uveden podle ust. § 35 odst. 2(c) zák. č. 207/2000 Sb.,  
Neuvedeno, CZ  
(74) JUDr. Marcela Kislingerová, Sladkovského 767/767, Pardubice, 53002



1.1



1.2

- (51) **09-01**  
(11) 36399  
(21) 2014-39851  
(22) 12.03.2014  
(15) 16.04.2015  
(54) **Lahev**  
(28) 1  
(73) Kofola ČeskoSlovensko a.s., Ostrava Poruba, CZ  
(72) Uličný Miloslav, Kyjov, CZ  
(74) Čermák a spol., Mgr. Lukáš Lorenc, advokát, Elišky Peškové 735/15,  
Praha 5, 15000



1.3

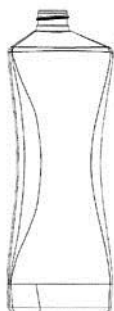

1.4



1.5

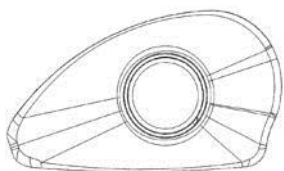

1.6

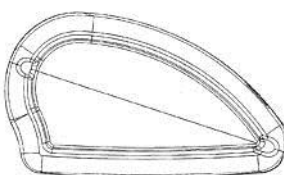

1.7



1.1



1.2



1.3



1.4



1.5

- (51) **11-02**  
(11) 36401  
(21) 2014-40033  
(22) 26.09.2014  
(15) 16.04.2015  
(54) **Plastika**  
(28) 1  
(73) Skaličan Igor MUDr., Jablonec nad Nisou, CZ  
(72) Skaličan Igor MUDr., Jablonec nad Nisou, CZ

- (51) **09-01**  
(11) 36400  
(21) 2014-40005  
(22) 04.09.2014  
(15) 16.04.2015  
(54) **Láhev**  
(28) 1  
(73) Novoplast Liberec s.r.o., Liberec 29, CZ  
(72) Vošoust Jiří, Liberec 5, CZ  
(74) Ing. Vladimír Janko, Pivovarská 2734/53, Jablonec nad Nisou, 46601



1.1



1.2

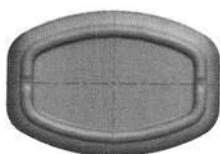

1.3



1.1



1.2



1.3



1.4



1.5



1.6

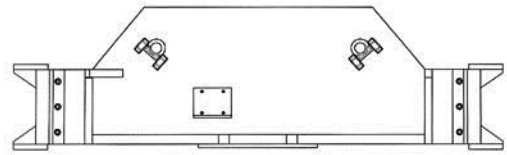

1.1

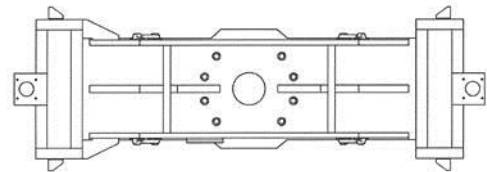

1.2

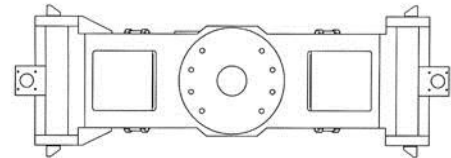

1.3

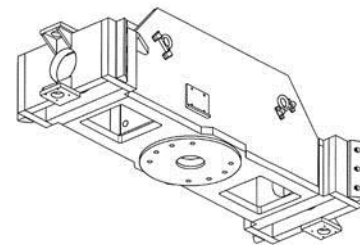

1.4

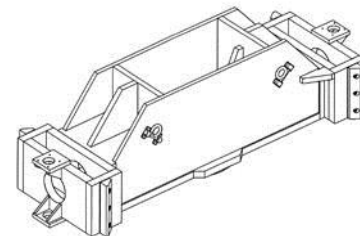

1.5

- (51) **15-99**  
(11) 36402  
(21) 2014-40037  
(22) 29.09.2014  
(15) 16.04.2015  
(54) **Příčník vulkanizačního lisu**  
(28) 1  
(73) Západočeská univerzita v Plzni, Plzeň, CZ  
(72) Hynek Martin Doc. Ing., Plzeň, CZ  
Grach Miroslav Ing., Bilina, CZ  
Votápek Petr Ing., Hořepník, CZ  
Klepáček Jan Ing., Kraslice, CZ

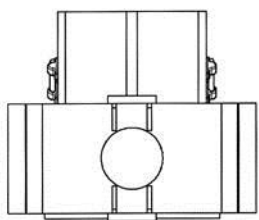

1.6

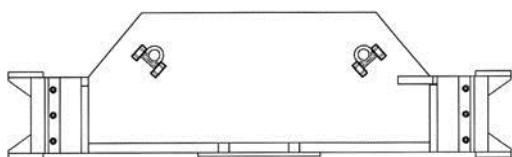

1.7

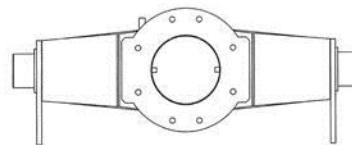

1.3

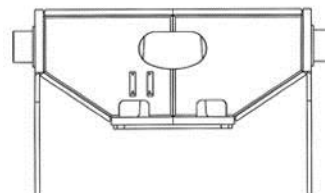

1.4

- (51) **15-99**  
(11) 36403  
(21) 2014-40039  
(22) 29.09.2014  
(15) 16.04.2015  
(54) **Příčník vulkanizačního lisu**  
(28) 1  
(73) Západočeská univerzita v Plzni, Plzeň, CZ  
(72) Bezděková Jitka Ing., Pelhřimov, CZ  
Müller Eduard Ing., Most, CZ  
Pušman Šimon Ing., Podbrdy, CZ  
Klepáček Jan Ing., Kraslice, CZ

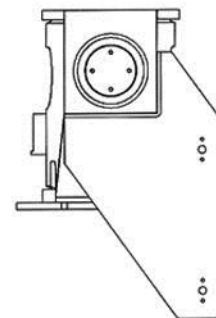

1.5

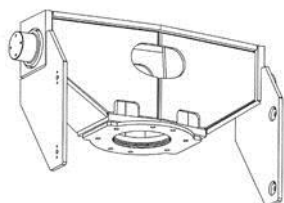

1.1

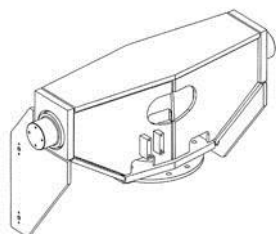

1.2

- (51) **20-01**  
(11) 36405  
(21) 2014-40057  
(22) 17.10.2014  
(15) 16.04.2015  
(54) **Kryt pro prodejní a nápojové automaty**  
(28) 5  
(73) Karlovarské minerální vody a.s., Karlovy Vary, CZ  
(72) Mikovec Marek Mgr. art., Roudnice nad Labem, CZ  
(74) AK Mrázek - Mrázková, JUDr. Josef Mrázek, Pernerova 11, Praha 8, 18600



1.1



1.2



2.2



1.3



2.3



1.4



2.4



2.1



3.1



3.2



3.3



4.4



3.4



5.1



4.1



5.2



4.2



5.3



4.3



5.4

---



- (51) **21-01**  
(11) 36398  
(21) 2014-40015  
(22) 15.09.2014  
(15) 15.04.2015  
(54) **Skládačka**  
(28) 1  
(73) Příkryl David Ing., Praha 6, CZ  
(72) Příkryl David Ing., Praha 6, CZ

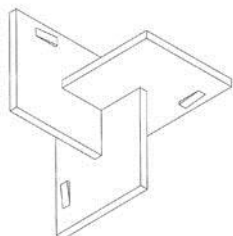

1.1

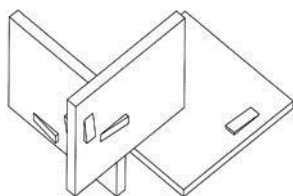

1.2

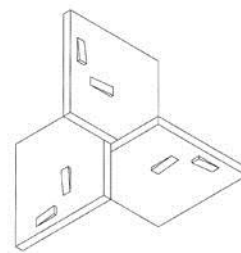

1.3

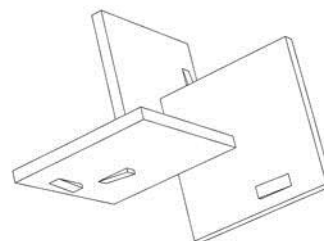

1.4

**Seznam vlastníků zapsaných průmyslových vzorů**

|   |       |       |   |       |       |
|---|-------|-------|---|-------|-------|
| (73)  | (11)  | (51)  | (73)  | (11)  | (51)  |
| Höbausová Leona Mgr. MgA., Praha 10, CZ           | 36404 | 06-03 | Příkryl David Ing., Praha 6, CZ             | 36398 | 21-01 |
| Karlovarské minerální vody a.s., Karlovy Vary, CZ | 36405 | 20-01 | Skaličan Igor MUDr., Jablonec nad Nisou, CZ | 36401 | 11-02 |
| Kofola ČeskoSlovensko a.s., Ostrava Poruba, CZ    | 36399 | 09-01 | Západočeská univerzita v Plzni, Plzeň, CZ   | 36402 | 15-99 |
| Kubát Ladislav Ing., Švihov, CZ                   | 36396 | 03-01 | Západočeská univerzita v Plzni, Plzeň, CZ   | 36403 | 15-99 |
| Novoplast Liberec s.r.o., Liberec 29, CZ          | 36400 | 09-01 |   |       |       |
| Zenit, spol. s r.o., Čáslav, CZ                   | 36397 | 09-01 |   |       |       |

## Dodatková ochranná osvědčení pro léčiva a pro přípravky na ochranu rostlin

### Podání žádosti o udělení osvědčení

(22) 23.03.2015  
(21) SPC/CZ2015/400  
(71) Kudos Pharmaceuticals Limited, London, W2 6BD, GB  
(68) 1633724  
(54) **Ftalazinonové deriváty**  
(92) EU/1/14/959/001, 16.12.2014  
(93) EU/1/14/959/001, 16.12.2014, EU  
(95) **Lynparza - olaparib, léčivý přípravek**

---

(22) 30.03.2015  
(21) SPC/CZ2015/402  
(71) Novartis AG, 4056 Basel, CH  
(68) 1686964  
(54) **Farmaceutická kompozice**  
(92) EU/1/12/753/001-012, 19.11.2014  
(93) EU/1/12/753/001-012, 19.11.2014, EU  
(95) **SIGNIFOR - pasireotid, léčivý přípravek**

---

(22) 09.04.2015  
(21) SPC/CZ2015/403  
(71) Pharmacyclics, Inc., Sunnyvale, CA 94085, US  
(68) 2201840  
(54) **Inhibitor Brutonovy tyrosin kinázy**  
(92) EU/1/14/945, 21.10.2014  
(93) EU/1/14/945, 21.10.2014, EU  
(95) **Imbruvica-Ibrutinibum, léčivý přípravek**

---

## Úřední rozhodnutí a oznámení

### MK4A, MK4F

### Zánik patentů a autorských osvědčení uplynutím doby platnosti

| (11)   | (21)      | Int.Cl/(51)   | (11)   | (21)      | Int.Cl/(51)   |
|--------|-----------|---------------|--------|-----------|---------------|
| 284032 | 1996-3118 | 6/A45D 40/04  | 293827 | 1996-3096 | 7/C07D 327/04 |
| 287511 | 1996-3442 | 7/B27G 5/00   | 293942 | 2004-94   | 7/C07D 327/04 |
| 287674 | 1996-3053 | 7/C07D 473/32 | 294168 | 1996-3090 | 7/A61K 31/43  |
| 291190 | 1996-3108 | 7/A61K 47/42  |        |           |               |

### MM4A, MM4F

### Zániky patentů a autorských osvědčení pro nezaplacení udržovacích poplatků

| (11)   | (21)      | Int.Cl/(51)   | (11)   | (21)      | Int.Cl/(51)   |
|--------|-----------|---------------|--------|-----------|---------------|
| 288437 | 1997-1102 | 7/A47B 31/00  | 302282 | 2002-1215 | 8/C12N 15/861 |
| 288911 | 1998-993  | 7/G07F 19/00  | 302402 | 2001-1303 | 8/C07K 14/56  |
| 292382 | 1999-1458 | 7/F01D 5/18   | 302475 | 2000-1219 | 8/C07D 235/16 |
| 292639 | 1997-1068 | 7/A23K 1/00   | 303058 | 2009-656  | 8/B82B 3/00   |
| 294135 | 2000-1366 | 7/C09K 5/00   | 303110 | 2011-11   | 8/C07K 14/56  |
| 294306 | 1997-3198 | 8/C11D 3/395  | 303269 | 2011-622  | 8/G01N 25/18  |
| 300777 | 2000-2111 | 8/C09C 1/00   | 303326 | 2009-664  | 8/B64C 11/00  |
| 300990 | 2003-2720 | 8/F28D 7/10   | 304422 | 2002-3932 | 8/C22C 1/05   |
| 301093 | 2000-1059 | 8/G01N 33/558 | 304533 | 2003-949  | 8/C07C 67/02  |
| 301196 | 2000-3717 | 8/C25B 15/08  | 304550 | 2003-3054 | 8/C07D 277/28 |
| 301798 | 2003-1039 | 8/C09D 5/38   |        |           |               |

### MK1K

### Zániky užitečných vzorů uplynutím doby platnosti

| (11)  | (21)       | (51)       | (11)  | (21)       | (51)       |
|-------|------------|------------|-------|------------|------------|
| 15497 | 2005-16527 | B22C 1/16  | 21788 | 2010-23315 | B60T 7/04  |
| 15523 | 2005-16520 | H02G 9/00  | 21789 | 2010-23316 | B60T 7/04  |
| 15533 | 2005-16503 | E04G 13/04 | 21843 | 2010-23312 | B60T 7/00  |
| 15557 | 2005-16522 | E04C 5/01  | 21897 | 2010-23283 | A21D 2/36  |
| 15575 | 2005-16510 | A41C 3/00  | 21898 | 2010-23303 | A47G 23/02 |
| 15851 | 2005-16842 | E05B 49/02 | 21925 | 2010-23299 | H01M 2/10  |
| 18007 | 2007-19248 | A63F 3/08  | 21980 | 2010-23296 | B60N 2/48  |
| 18074 | 2007-19255 | C04B 18/08 | 21981 | 2010-23302 | B60K 15/04 |
| 18094 | 2007-19250 | D01D 5/08  | 22105 | 2010-23310 | C04B 38/02 |
| 18095 | 2007-19256 | C04B 18/08 | 22226 | 2010-23300 | G01B 21/12 |
| 18096 | 2007-19257 | C04B 18/08 | 22276 | 2010-23309 | A01M 1/02  |
| 21488 | 2010-23284 | A01M 17/00 | 22313 | 2010-23301 | B65G 39/00 |
| 21497 | 2010-23285 | F24J 2/52  | 22621 | 2010-23306 | A47K 7/02  |
| 21516 | 2010-23297 | H02S 40/22 | 22730 | 2010-22890 | C02F 3/02  |
| 21556 | 2010-23287 | F41A 25/24 | 22731 | 2010-22891 | C02F 3/02  |
| 21683 | 2010-23293 | B60T 13/08 | 22989 | 2011-24890 | G01B 9/02  |
| 21787 | 2010-23314 | B60T 7/00  |       |            |            |

**MK4Q**

**Zániky práva ze zapsaných průmyslových vzorů uplynutím doby ochrany**

| (11)  | (21)       | Int.Cl/(51) | (11)  | (21)       | Int.Cl/(51) |
|-------|------------|-------------|-------|------------|-------------|
| 29398 | 1999-31990 | 7/09-07     | 34711 | 2009-37907 | 9/06-01     |
| 29415 | 1999-31989 | 7/20-03     | 34721 | 2009-37904 | 9/06-01     |
| 32532 | 2004-35540 | 8/02-02     | 34729 | 2009-37903 | 9/25-03     |
| 32754 | 2004-35547 | 8/03-99     | 34880 | 2009-37905 | 9/06-99     |
| 32769 | 2004-35544 | 8/25-02     |       |            |             |

**Zápisy licenčních smluv do patentového rejstříku pro nabyvatele**

|  |   |
|--|---|
| (11) 302920<br>(73) Západočeská univerzita v Plzni, Plzeň, CZ<br>Nabyvatel: EGE, spol. s r.o., Novohradská 397/34, České Budějovice, 37008, CZ<br>Druh licence: výlučná<br>Datum uzavření smlouvy: 10.12.2014<br>Datum zápisu smlouvy: 21.04.2015                    | (11) 304491<br>(73) Výzkumný ústav potravinářský Praha, v. v. i., Praha 10, Hostivař, CZ<br>Nabyvatel: SUNFOOD s.r.o., Čs. odboje 800, Dobruška, 51801, CZ<br>Druh licence: nevýlučná<br>Datum uzavření smlouvy: 18.12.2014<br>Datum zápisu smlouvy: 21.04.2015                     |
| (11) 304361<br>(73) Vysoká škola báňská-Technická univerzita Ostrava, Ostrava-Poruba, CZ<br>Nabyvatel: Saviola Richard MVDr., 28. října 122, Ostrava, 70200, CZ<br>Druh licence: nevýlučná<br>Datum uzavření smlouvy: 17.03.2015<br>Datum zápisu smlouvy: 20.04.2015 | (11) 304947<br>(73) Výzkumný ústav potravinářský Praha, v. v. i., Praha 10, Hostivař, CZ<br>Nabyvatel: DSH - projekt s.r.o., Nádražní 232, Hrušovany nad Jevišovkou, 67167, CZ<br>Druh licence: nevýlučná<br>Datum uzavření smlouvy: 30.12.2014<br>Datum zápisu smlouvy: 20.04.2015 |

**Zápisy licenčních smluv do rejstříku užitečných vzorů pro nabyvatele**

|  |  |
|--|--|
| (11) 27508<br>(73) Mendelova univerzita v Brně, Zahradnická fakulta, Ústav posklizňové technologie zahradnických produktů, Lednice, CZ<br>Výzkumný ústav potravinářský Praha, v.v.i., Praha 10- Hostivař, CZ<br>Centrum výzkumu globální změny AV ČR, v.v.i., Brno, CZ | Nabyvatel: Kitl s.r.o., Pasiřská 3299/60, Jablonec nad Nisou, 46601, CZ<br>Druh licence: výlučná<br>Datum uzavření smlouvy: 11.03.2015<br>Datum zápisu smlouvy: 20.04.2015 |
|--|--|

**ND1K**

**První prodloužení doby platnosti užitečných vzorů**

|   |   |
|---|---|
| (51) <b>B62K 25/02</b> (2006.01)<br>(11) 22413<br>(21) 2011-24355<br>(22) 16.05.2011<br>(73) VYSOKÁ ŠKOLA BÁŇSKÁ - TECHNICKÁ UNIVERZITA<br>OSTRAVA, Ostrava, CZ<br>(54) Zavěšení předního kola jednostranného vozidla s aktivní změnou geometrie  | (51) <b>D06F 67/10</b> (2006.01)<br><b>D06F 67/00</b> (2006.01)<br>(11) 22550<br>(21) 2011-24439<br>(22) 08.06.2011<br>(73) Alliance Laundry CE s.r.o., Příbor, CZ<br>(54) Systém přímého pohonu válcového žehliče  |
| (51) <b>G01S 13/86</b> (2006.01)<br><b>G01S 13/88</b> (2006.01)<br><b>F41H 7/00</b> (2006.01)<br>(11) 22433<br>(21) 2011-24394<br>(22) 25.05.2011<br>(73) České vysoké učení technické v Praze, Fakulta elektrotechnická, Praha, CZ<br>(54) Mikrovlnný systém pro detekci, lokalizaci a identifikaci ohrožujících střel | (51) <b>G01P 3/80</b> (2006.01)<br><b>G01P 3/40</b> (2006.01)<br>(11) 22886<br>(21) 2011-24447<br>(22) 08.06.2011<br>(73) COMPUREG Plzeň, s.r.o., Plzeň, CZ<br>(54) Soustava pro zpřesnění měření rychlosti otáčení rotačních součástí                                |
| (51) <b>E04B 1/62</b> (2006.01)<br><b>E04B 2/00</b> (2006.01)<br>(11) 22458<br>(21) 2011-24239<br>(22) 20.04.2011<br>(73) ING. MILOSLAV NUTIL - STATIK s.r.o., České Budějovice, CZ<br>(54) Základ pro tepelně izolovanou stavební konstrukci, zejména stavební příčku  | (51) <b>G05B 13/02</b> (2006.01)<br><b>G05D 23/19</b> (2006.01)<br><b>H02J 13/00</b> (2006.01)<br><b>H05B 1/02</b> (2006.01)<br>(11) 23005<br>(21) 2011-24540<br>(22) 29.06.2011<br>(73) VAV Elektronik, s.r.o., Prostějov, CZ<br>(54) Elektronický regulátor teploty |

- |  |           |   |           |
|--|-----------|---|-----------|
| (51) <b>C06B 33/00</b>   | (2006.01) | (51) <b>B66F 11/04</b>                          | (2006.01) |
| <b>C06C 7/00</b>   | (2006.01) | (11) 26126                                      |           |
| (11) 24976   |           | (21) 2012-25492                                 |           |
| (21) 2011-24652  |           | (22) 18.01.2012                                 |           |
| (22) 28.07.2011  |           | (73) TRATEC-CS s.r.o., Vilémov, CZ              |           |
| (73) Austin Detonator s.r.o., Vsetín, CZ   |           | (54) Zvedací zařízení kabin k obráběcím strojům |           |
| (54) Pyrotechnická milisekundová zpoždovací slož pro průmyslové rozbušky s dobou zpoždění výbuchu 25 až 1000 ms od iniciace a elektrická a neelektrická rozbuška |           |   |           |

## ND1K

## Druhé prodloužení doby platnosti užžitných vzorů

- |   |           |  |           |
|---|-----------|--|-----------|
| (51) <b>H01F 5/02</b>   | (2006.01) | (51) <b>B01D 24/02</b>   | (2006.01) |
| <b>G01R 19/00</b>   | (2006.01) | <b>C12C 13/00</b>  | (2006.01) |
| <b>G01R 15/18</b>   | (2006.01) | (11) 19028   |           |
| (11) 18535  |           | (21) 2008-20258  |           |
| (21) 2008-19786   |           | (22) 27.08.2008  |           |
| (22) 20.03.2008   |           | (73) DESTILA, s.r.o., Brno, CZ   |           |
| (73) ABB Technology AG, Zürich, CH  |           | (54) Filtrační masa pro sekundární filtraci piva   |           |
| (54) Prstencové jádro Rogowského cívky  |           |  |           |
| (51) <b>A61K 35/74</b>  | (2006.01) | (51) <b>G01N 3/08</b>  | (2006.01) |
| <b>A61K 39/09</b>   | (2006.01) | <b>G01N 3/26</b>   | (2006.01) |
| <b>A61K 39/02</b>   | (2006.01) | <b>G01N 37/00</b>  | (2006.01) |
| <b>A61P 1/02</b>  | (2006.01) | (11) 19350   |           |
| (11) 18592  |           | (21) 2008-20597  |           |
| (21) 2008-19854   |           | (22) 17.04.2008  |           |
| (22) 10.04.2008   |           | (73) Vysoké učení technické v Brně, Brno, CZ   |           |
| (73) Vrzal Vladimír MVDr. CSc., Ivanovice na Hané, CZ   |           | (54) Zařízení pro mechanické zkoušení funkčních segmentů lidského těla                                 |           |
| Bittner Libor Ing. CSc., Vyškov, CZ   |           |  |           |
| (54) Speciální přípravek určený zejména pro léčbu, prevenci a profylaxi zubního kazu a paradentózy  |           | (51) <b>A61H 33/10</b>   | (2006.01) |
|   |           | <b>A61H 33/00</b>  | (2006.01) |
|   |           | <b>A47K 3/02</b>   | (2006.01) |
|   |           | <b>A47K 3/00</b>   | (2006.01) |
| (51) <b>G06F 13/00</b>  | (2006.01) | (11) 19692   |           |
| <b>H04L 12/28</b>   | (2006.01) | (21) 2009-20819  |           |
| <b>H04B 7/00</b>  | (2006.01) | (22) 22.04.2008  |           |
| <b>H04B 1/38</b>  | (2006.01) | (73) USSPA, s.r.o., Dolní Dobrouč, CZ  |           |
| (11) 18679  |           | (54) Zařízení pro manipulaci s termoizolačním krytem masážního bazénu nebo plaveckého masážního bazénu |           |
| (21) 2008-19936   |           |  |           |
| (22) 14.05.2008   |           |  |           |
| (73) MICRORISC s. r. o., Jičín, CZ  |           |  |           |
| (54) Komunikační zařízení ke zpřístupnění periférií v bezdrátové síti těchto komunikačních zařízení |           |  |           |

## ND4Q

## První obnovy doby ochrany průmyslových vzorů

- |                               |                 |
|-------------------------------|-----------------|
| (51) 19-06                    | (51) 25-01      |
| (11) 35124                    | (11) 35265      |
| (21) 2010-38197               | (21) 2010-38305 |
| (22) 16.04.2010               | (22) 12.07.2010 |
| (54) Gumička na psací potřeby | (54) Tvarovka   |
|                               |                 |
| (51) 03-01                    | (51) 25-01      |
| (11) 35125                    | (11) 35303      |
| (21) 2010-38198               | (21) 2010-38262 |
| (22) 16.04.2010               | (22) 01.06.2010 |
| (54) Rolovací penál           | (54) Tvarovka   |
|                               |                 |
| (51) 25-01                    |                 |
| (11) 35238                    |                 |
| (21) 2010-38304               |                 |
| (22) 12.07.2010               |                 |
| (54) Tvarovka                 |                 |

## ND4Q

### Druhé obnovy doby ochrany průmyslových vzorů

- (51) 25-02
- (11) 33303
- (21) 2005-36098
- (22) 27.04.2005
- (54) Šachtová přesuvka kanalizačního řádu

## ND4Q

### Třetí obnovy doby ochrany průmyslových vzorů

- |  |  |
|--|--|
| <ul style="list-style-type: none"><li>(51) 09-01</li><li>(11) 29771</li><li>(21) 2000-32475</li><li>(22) 04.05.2000</li><li>(54) Láhev</li></ul> | <ul style="list-style-type: none"><li>(51) 15-05</li><li>(11) 29954</li><li>(21) 2000-32636</li><li>(22) 07.07.2000</li><li>(54) Mycí přístroj na sklenice a jeho nádoba</li></ul> |
|--|--|

## PD4A

### Převod práv a ostatní změny majitelů patentů

- |   |  |
|---|--|
| <ul style="list-style-type: none"><li>(11) 297903</li><li>(21) 2003-2747</li><li>(73) AERODIUM s.r.o., Praha 4, Kunratice, CZ</li></ul> | <ul style="list-style-type: none"><li>(11) 303763</li><li>(21) 2005-718</li><li>(73) Tesař Vladimír Mgr., Praha 6, Dejvice, CZ</li></ul> |
|---|--|

## PD1K

### Převod práv a ostatní změny majitelů užitných vzorů

- |  |   |
|--|---|
| <ul style="list-style-type: none"><li>(11) 21245</li><li>(21) 2010-22914</li><li>(73) ETASOLAR s.r.o., 080 01 Prešov, SK</li></ul> | <ul style="list-style-type: none"><li>(11) 27558</li><li>(21) 2014-30114</li><li>(73) PolyComp, a.s., Poděbrady, Kluk, CZ<br/>Technická univerzita v Liberci, Liberec 1, CZ</li></ul> |
|--|---|

## PD4Q

### Převod práv a ostatní změny vlastníků průmyslových vzorů

- (11) 29771
- (21) 2000-32475
- (73) Amcor Limited, Hawthorn, 3122 Victoria, AU

### Zamítnuté a částečně zamítnuté přihlášky ochranných známek před zveřejněním

Kapitola obsahuje údaje o rozhodnutích o přihláškách ochranných známek, u kterých byly na základě provedeného věcného průzkumu shledány Úřadem důvody pro zamítnutí přihlášky ochranné známky podle ustanovení § 4 nebo 6 zákona č. 441/2003 Sb. Na základě toho Úřad vydal rozhodnutí o zamítnutí přihlášky podle ustanovení § 22 zákona č. 441/2003 Sb., a to pro celý seznam výrobků a služeb nebo pro jeho část. Údaje o výsledku rozhodnutí (zamítnutí přihlášky, částečné zamítnutí přihlášky) jsou uvedeny za datem právní moci rozhodnutí pod INID kódem (583) s názvem "Datum právní moci rozhodnutí/výsledek rozhodnutí".

(210) **O-501442**  
(540)

**SULKA**

(583) 10.04.2015/NABYTÍ P.M. - ČÁSTEČNÉ ZAMÍTNUTÍ PŘIHLÁŠKY

---

(210) **O-505022**  
(540)

(210) **O-502383**  
(540)



(583) 14.04.2015/NABYTÍ P.M. - ČÁSTEČNÉ ZAMÍTNUTÍ PŘIHLÁŠKY

---

(210) **O-503880**  
(540)

**GPS Dozor**

(583) 18.04.2015/NABYTÍ P.M. - ZAMÍTNUTÍ PŘIHLÁŠKY

---

(210) **O-504097**  
(540)

**Lanové bludiště**

(583) 21.04.2015/NABYTÍ P.M. - ČÁSTEČNÉ ZAMÍTNUTÍ PŘIHLÁŠKY

---

(583) 17.04.2015/NABYTÍ P.M. - ČÁSTEČNÉ ZAMÍTNUTÍ PŘIHLÁŠKY

---

(210) **O-507780**  
(540)

**FOOD PORT**

(583) 10.04.2015/NABYTÍ P.M. - ČÁSTEČNÉ ZAMÍTNUTÍ PŘIHLÁŠKY

---

(210) **O-513455**  
(540)

**BRNORESTAURANT**

(583) 14.04.2015/NABYTÍ P.M. - ČÁSTEČNÉ ZAMÍTNUTÍ PŘIHLÁŠKY

---





## Zveřejněné přihlášky ochranných známek

(210) **O-501442**

(220) 28.01.2013

(320) 28.01.2013

(511) 1, 5, 44

(540)

### SULKA

(510) (1) chemické přípravky v rámci této třídy, zejména gumárenské chemikálie, infuzoriová hlinka, křemelina, chemikálie pro průmysl, chemikálie pro lesnictví kromě fungicidů, herbicidů, insekticidů a přípravků pro hubení parazitů, chemikálie pro vědecké účely, acetát celulózy, acetylen tetrachlorid, acetylen, agar-agar, aldehydy, alkaloidy, alkalická jodidy pro průmyslové účely, amoniak pro průmyslové účely, amonné soli, antimon, antistatické přípravky s výjimkou přípravků pro domácnost, arabská guma pro průmyslové účely, argon, arsen, arsenové kyseliny, astat, bakteriologické přípravky pro octové kvašení, chemické přípravky pro výrobu barev, odbarvovací přípravky po bělicí účely a bramborová moučka pro průmyslové účely, brom pro chemické účely, cementační látky pro metalurgii, činidla chemická s výjimkou činidel pro lékařské a zvěrolékařské účely, chemické přípravky pro čištění olejů, defolianty, dehydratační prostředky pro průmyslové účely, chemické přípravky pro dekarbonizaci motorů, destilovaná voda, diagnostické preparáty mimo preparátů pro lékařské a veterinární účely, disperzní látky z plastů, dolomit pro průmyslové účely, draselná voda, draslík, dřevný líh, dusičnan bizmutový pro chemické účely, dusičnan stříbrný, dusičnan uranu, chemické přípravky pro použití při výrobě vína, enzymy a enzymatické přípravky pro průmyslové účely, estery, étery, farmaceutické konzervační přísady, fenol pro průmyslové účely, kvasinky pro chemické účely, filtrační materiály chemické přípravky, fluor, formaldehyd pro chemické účely, fungicidy (chemické přísady do -), grafit pro průmyslové účely, hydrogenuhličitán sodný, chemické přípravky pro výrobu slitin kovů, chlor, chlorečnany, chloristany, jod, jodid hlinitý a kafr pro průmyslové účely, karbid vápenatý, kasein pro průmyslové účely, konzervační přísady do farmaceutických přípravků, křemík, křemičitan hlinitý, květináče rašelinové pro zahradnické účely (sadbobače), kyanidy, kyseliny, lepidla pro průmyslové účely, mikroorganismy (kultury) jiné než pro lékařské zvěrolékařské účely, moučky pro průmyslové účely, nemrznoucí látky (chemikálie), obilniny (vedlejší produkty při zpracování obilnin) pro průmyslové účely, chemické látky na konzervování potravin, povrchové aktivní chemická činidla, pryskyřice epoxidové (surovina), pryskyřice akrylové v surovém stavu, pryskyřice syntetické (surovina), umělé v surovém stavu, přísady chemické do insekticidů, saze uhelné pro průmysl nebo zemědělské účely, síra, síran barnatý, soli amonné, soli pro průmyslové účely, třísloniny, uhlik, uhličitany, uhlohydráty, chemické přípravky pro čištění vody, vulkanizační přípravky, vzácné zeminy; (5) chemické prostředky proti živočišným škůdcům, fungicidy, herbicidy, insekticidy, biocidy (pesticidy), prostředky proti hlistům, přípravky proti kryptogamním rostlinám, potravinové doplňky pro lékařské účely spadající do této třídy, minerální doplňky potravy, doplňky výživové pro lékařské účely, cukrovinky s léčivými přísadami, minerální a vitamínové přípravky, bylinné čaje pro lékařské účely, léčivé čaje, medicínální vína, medicínální sirupy, výtažky, šťávy a elixiry lékárnické (s léčebnými účinky), povzbuzující nápoje pouze pro léčebné účely, doplňky potravin minerální, minerální vody pro léčebné účely, minerální doplňky s antioxidantními účinky, farmaceutické a dietetické potraviny a přípravky pro lékařské účely, zdravotní prevenci a rekonvalescenci, medicínální potravinové doplňky a nápoje pro zlepšení zdraví, pro zvýšení imunity, odolnosti organismu a jeho detoxikaci jen pro léčebné účely, dietetické přípravky pro denní doplnění stravy (včetně fitness přípravků) s léčebnými účinky, přírodní léčivé prostředky pro zvláštní výživu, vřící osušující tekuté přípravky pro sportovce (s léčebnými účinky), dietetické látky upravené pro lékařské účely, posilující přípravky, léčivé bahno, bahno pro koupele, balzámy pro lékařské účely, léčivé byliny, byliny na kouření pro lékařské účely, cigarety netabákové pro lékařské účely, cukr pro lékařské účely, čaj astmatický, čaje odučňovací pro lékařské účely, drogy pro léčebné účely, léčivé přípravky pro péči o dutinu ústní, dřevo cedrové s repelentním účinkem, léčivé přípravky do koupele, mořská voda pro zdravotní koupele, koupelové soli léčebné, koupele oksylicené, kurare, kůry pro farmaceutické účely, léčiva pro humánní medicínu, léčivé cukrovinky a pastilky, přenosné lékárníčky (včetně obsahu), leukoplast, masti na popáleniny od slunce, mandlové mléko pro lékařské účely, mateří kasička pro lékařské účely, mentol, soli minerální vody, mléko sušené pro kojence, náplasti, nápoje léčivé, narkotika, náramky pro lékařské účely, léčivé přípravky proti pocení nohou, obinadla hygienická, obklady, obvazy tlakové, odvary pro farmaceutické účely, oleje pro lékařské použití, tonika

pro léčebné účely, pročišťující přípravky, rebarborové kořeny pro farmaceutické přípravky, jedlá rostlinná vlákna (ne pro výživu), séra, sedativa, sladké dřevo pro lékařské účely, aldehydy pro farmaceutické účely, algicidy, alkaloidy pro lékařské účely, alkohol pro léčebné účely, zubní amalgám, analgetika, anestetika, aminokyseliny pro lékařské účely, antibakteriální a dezinfekční přípravky, antibiotika, chemické antikoncepční přípravky, antipyretika, antiseptika, bakteriální přípravky pro lékařské a zvěrolékařské účely, bakteriologické kultury, bavlna pro lékařské účely, bílkovinami obohacené mléko a bílkovinná potrava pro lékařské účely, prostředky proti bolesti hlavy, zubní brusné přípravky, bronchodilatační přípravky, čichací soli, čipky, přípravky na čištění vzduchu, detergenty pro lékařské účely, dezinfekční přípravky pro hygienické účely, diabetický chléb upravený pro léčebné účely, diagnostické přípravky pro lékařské účely, digitalin, léčivé přípravky na mytí dobytka, enzymy pro lékařské účely, estery pro farmaceutické účely, fenylkl pro lékařské účely, gáza na obvazování, glycerin pro lékařské účely, glycerofosfáty, guma pro lékařské účely, gurjanský balzám pro lékařské účely, hematogen, hemoglobin, přípravky proti hemoroidům, repelenty proti hmyzu, léčivé houby, hormony pro lékařské účely, hořčice pro farmaceutické účely, hygienické kalhotky, hygienické ubrusky, hygienické vložky, absorpční vata, absorpční tampóny, chemická činidla pro lékařské a zvěrolékařské účely, chemické přípravky pro lékařské a zvěrolékařské účely, chirurgická plátna, obvazy a roušky, chloroform, chirurgické implantáty (živé tkáně), medicínální infuze, semeno pro umělou inseminaci, jedy, jobjoba, jodová tinktura, kafrový olej, kokain, koprový výtažek, opiáty, opodeldok, přípravky pro osvětlení vzduchu, farmaceutické přípravky pro péči o pokožku, polštářek pro kojení, pomády pro lékařské účely, projímadla, sterilizační přípravky, steroidy, strychnin, sulfoamidy (léčiva), tablety vykuřovací, chemické přípravky pro určení těhotenství, mléčný tuk, ubrusky napuštěné farmaceutickými vodičkami, uhlí živočišné pro lékařské účely, utišující prostředky, vaginální výplachy, vitamínové přípravky, vody termální, žvýkáci guma a žvýkačky pro lékařské účely; (44) hnojení, ničení plevelů, ničení škůdců v zemědělství, zejména prostřednictvím chemických přípravků na ochranu rostlin a chemickými prostředky proti živočišným škůdcům, zahradnické služby, zejména v oblasti hnojení a ničení škůdců a ošetřování rostlin, zemědělské, zahradnické a lesnické služby, léčení stromů a rostlin, zejména prostřednictvím chemických přípravků na ochranu rostlin a chemickými prostředky proti živočišným škůdcům, zahradnické práce, letecké a povrchové rozmetávání hnojiv a jiných zemědělských chemických látek, služby veterinářské a zemědělské, chov zvířat, upravení (česání) zvířat, péče o čistotu zvířat, pronájem zemědělských strojů a zařízení, rostlinné školky, údržba trávníků, zhotovování věnců, péče o čistotu zvířat chovaných v domácnosti, vše v rámci této třídy.

(730) **DUSLO, a.s.**, Administrativní budova, ev. č. 1236, 92703 Šal'a, SK

(740) **AGROFERT HOLDING, a.s.**, Pyšelská 2372/2, Praha 4, 14999, CZ

(740) **DANĚK & PARTNERS** Advokátní a patentová kancelář, Ing. Dr. Vilém Daněk, Vinohradská 45/1107, Praha 2, 12000

(210) **O-501835**

(220) 13.02.2013

(320) 13.02.2013

(511) 29, 30, 31

(540)

### Farmář

(510) (29) suroviny a polotovary živočišného původu, spadající do této třídy, masové výtažky, konzervované, mražené, sušené a vařené ovoce a zelenina, mražené potraviny z ovoce a zeleniny, ovocná dřev, občerstvení na bázi ovoce, želé; (30) suroviny a polotovary rostlinného původu, spadající do této třídy, káva, kakao, čokoláda, čaj a jejich náhražky, nápoje z těchto produktů, vše v rámci této třídy, rýže, tapioka a ságo, cukrovinky, omáčky (mražené), prášky na výrobu zmrzliny, vše v rámci této třídy, cukr, droždí, prášky do pečiva, sůl, hořčice, ocet, omáčky (chuťové přísady), tresty do potravin, nikoliv pro léčebné účely, koření, led pro osvětlení, ledová tříšť, též na bázi ovoce, sorbet; (31) čerstvá zelenina, keře, stromy.

(730) **ANO..., s.r.o.**, K Prádlu 934/3, Horní Suchá, 73535, CZ

(740) **Silesia Patent & Trademark s.r.o.**, Pod Školou 1278, Šenov, 73934

(210) **O-502383**  
(220) 05.03.2013  
(320) 05.03.2013  
(511) 9, 16, 35, 38, 41  
(540)



(510) (9) antény, audiovizuální zařízení pro výuku, automaty hudební, hrací skříně uváděné do chodu vhozením mince, nástroje na určování azimutu, barometry, brýle, pouzdra na brýle, brýle sluneční, brýle proti slunci, brýlové řetízky, buzoly, směrové kompas, clony na oči, čističe nosičů zvukových záznamů, čočky kontaktní, čočky optické, čtecí zařízení v televizi, dalekohledy, diapozitivy, promítací přístroje na diapozitivy, diktafony, magnetické disky, gramofonové desky, gramofonové jehly, dvd přehrávače, elektronická pera (vizuální zobrazovací jednotky), elektronické oznamovací tabule, epidiascopy, filmové kamery, exponované filmy, stříhací zařízení na filmy, kreslené filmy, fotoaparáty, hologramy, jezdecké přílby, kalkulačky, kalkulačky kapesní, klávesnice počítačové, krokoměry, magnetická média, magnetické disky, magnetické nosiče dat, magnetické pásky, magnetofony, magnety, magnety dekorativní, mincové mechanismy pro televizory, monitory, mikrofony, nosiče dat magnetické, programové vybavení pro počítače, hardware výpočetní techniky, ochranné brýle pro sport, ochranné helmy pro sport, obrazovky, plátna promítací, počítače, počítačové hry (programy), počítačové tiskárny, podložky pod myš, potápěčské masky, potápěčské oděvy, potápěčské rukavice, pravítka (měřicí přístroje), pravítka logaritmická, přehrávače kompaktních disků, přílby ochranné, přístroje pro reprodukci zvuku, rádia, signalizační píšťalky, sluchátka, snímáče obrazu, skenery (zařízení na zpracování dat), tampóny do uší pro potápěče, televizní přístroje, trojúhelníky výstražné pro vozidla, videokamery, videokazety, videopásky, vyučovací stroje, zápisník elektronický, závaží; (16) alba, atlasy, pouzdra s barvami (školní pomůcky), blahopřání, blahopřání hudební, bloky (papírové výrobky), papírové bryndáčky, čínská tuš, desky (papírové výrobky), psací desky s klipsem na přidržování papíru, desky na dokumenty (šanon, pořadače), dopisní papír, držáky na psací potřeby, figurky (sošky) z papírové hmoty, fólie hliníková na balení potravin, fotografie, stojany na fotografie, zemské globusy, grafické reprodukce, grafiky, gummy na mazání, hlína modelovací, houbičky navlhčovací (kancelářské potřeby), hroty psacích per, chrániče prstů (kancelářské potřeby), inkoust v tyčince, inkousty, kalamáře, kalendáře, kalendáře trhací, kancelářské potřeby, kromě nábytku, kancelářské sponky, papírové kapesníky, výrobky z kartónu, spadající do této třídy, karty, kelímky papírové na mléčné výrobky, krabice na klobouky z lepenky, záložky do knih, knižní záložky, vzory na kopírování, papírové kornouty, krabice lepenkové nebo papírové, kružítko, křída na psaní, laminovačky (na dokumenty) pro použití v kanceláři, výrobky z lepenky spadající do této třídy, malířská plátna, malířské stojany, malířské štětce, štětce, štětce na psaní, mapy, zeměpisné mapy, mašle papírové, materiály na pečetení, pomůcky na mazání, sáčky pro mikrovlnné trouby, misky na vodové barvy, materiály na modelování, nálepky (lepící pásky) pro kancelářské použití nebo pro domácnost, napínáčky, násadky na pera, nože na papír, obálky, obaly (papírové výrobky), obaly na spisy, obtisky, ocelová pera, opěradla na ruce pro malíře, ořezávací strojky na tužky, ořezávátko na tužky, oznámení rodinných událostí (papírové výrobky), palety pro malíře, papír, dopisní papír, papír kopírovací (pauzovací), pergamenový papír, papír sací, svítilný papír, toaletní papír, papír voskovaný, papír Xuan, papírová prostírání, papírové ubrusy, papírové podložky pod sklenice, podložky pod pívni sklenice, papírové ubrusky, pastelky, pouzdra na pasy, pečete, penály, pera (kancelářské potřeby), pera plnicí, periodika, plakáty, plány, psací podložky, pomůcky učební, kromě přístrojů, pohlednice, poštovní známky, potřeby na psaní, poutače z papíru nebo lepenky, pouzdra na doklady, pouzdra na pera, pouzdra s psacími potřebami, papírové praporky, pravítka, psací podložky, psací soupravy (sada psacích potřeb), papírové pytlíky jako obaly, razítka, razítka datovací, pouzdra na razítka, razítkovací podušky, ročenky, papírové

ručníky, rýsovací nástroje, samolepky, samolepky pro domácnost a pro kancelářské potřeby, sešity, sešivačky, scicáky, stírátka na tabule, školní potřeby, tabule školní, těžítka, tikety, tiskopisy, tiskové typy, tužky, tuhy do tužek, držátka na tužky, patentní tužky, uhly na kreslení, zápisníky, zpěvníky; (35) reklamní, inzertní a propagační činnost, marketing, inzerce poštou, licence na výrobky a služby ostatních (komerční správa), nábor zaměstnanců, pomoc při řízení obchodní činnosti, obchodní nebo podnikatelské informace, obchodní nebo podnikatelský průzkum, organizování výstav (komerčních nebo reklamních), personální poradenství, pořádání veletrhů pro obchodní a reklamní účely, průzkum trhu, průzkum veřejného mínění, zajišťování předplatného telekomunikačních služeb pro ostatní, merchandising, organizační zabezpečování televizního vysílání, předvádění zboží, příprava inzertních sloupků, reklama (propagace), reklama on-line v počítačové síti, aktualizování reklamních materiálů, pronájem reklamních materiálů, zasílání reklamních materiálů zákazníkům, rozšiřování reklamních nebo inzertních materiálů, sekretářské služby, služby v oblasti grafické úpravy pro reklamní účely, styky s veřejností, vydávání reklamních nebo náborových propagačních a inzertních textů, televizní reklama, obchodní vedení uměleckých agentur, zajišťování novinového předplatného (pro předplatitele); (38) telekomunikace, služby umožňující komunikaci jedné osoby s druhou, elektronická pošta, služby elektronických nástěnek (telekomunikační služby), informační kanceláře, vysílání kabelové televize, služby dálkových konferencí, počítačová komunikace, posílání zpráv, poskytování internetových diskusních fór, pronájem přístrojů pro přenos zpráv, pronájem přístupového času ke globálním počítačovým sítím, pronájem zařízení pro přenos informací, přenášení pomocí satelitních družic, přenos zpráv a obrazových informací pomocí počítače, půjčování telekomunikačních zařízení, telekonference (služby dálkových konferencí), teleshoppingové služby (poskytování televizních kanálů pro teleshoppingové služby), televizní vysílání, digitální vysílání, televizní vysílání programů, televizní vysílání zábavných, vzdělávacích, výchovných, soutěžních, diskusních a informačních pořadů, šíření elektronických časopisů, informací, elektronických periodik, knih v elektronické podobě, audio nebo audiovizuálních děl prostřednictvím informační nebo datové nebo elektronické nebo komunikační nebo telekomunikační nebo počítačové sítě, zejména Internetu, pomocí satelitů a jiné, informační služby na Internetu související s televizním vysíláním, služby na Internetu související s televizním vysíláním, provozování internetového serveru, provozování internetového portálu, zajištění prostoru pro webové stránky, poskytování portálu na internetu, poskytování on-line platformy pro nahrávání, zpracování, přenos a aktualizaci dat, obrázků, fotografií, 3D aplikací, telexové služby, radiové vysílání, výzvy (služby poskytované rádiem, telefonem nebo jinými elektronickými komunikačními prostředky), zasílání zpráv; (41) dabing, filmová studia, pronájem filmových promítaček a jejich příslušenství, fotografování, informace o možnostech zábavy, poskytování služeb v oblasti karaoke (hudební doprovod písní dle výběru zpěváka), kluby zdraví (služby), koncertní sítě, sály, provozování kina, organizování plesů, zábavné parky, plánování a organizování večírků, pořádání soutěží krásy, pronájem dekorací, pronájem kinematografických filmů, pronájem osvětlovacích zařízení pro divadla nebo televizní studia, pronájem rozhlasových a televizních přijímačů, provozování her on-line (z počítačové sítě), předprodej vstupenek, výroba divadelních nebo jiných představení, půjčování přenosných videokamer, půjčování videokamer, pronájem rozhlasových a televizních přijímačů, služby v oblasti grafické úpravy, jiné než pro reklamní účely, tlumočení posunkové řeči, opatřování titulky, stříh videopásků, pronájem zvukového nahrávacího zařízení.

(730) Česká televize, Kavčí Hory 1, Praha 4 - Kavčí Hory, 14070, CZ

(210) **O-503704**  
(220) 18.04.2013  
(320) 18.04.2013  
(511) 41, 43  
(540)



(510) (41) výchovná a zábavní činnost, provozování herny, provozování zábavních zařízení; (43) stravování a podávání nápojů, dočasné ubytování, služby zajišťující stravování a nápoje, provozování restaurace  
(730) **Magnificence, s.r.o.**, Žalanského 31/34, Praha 6, 16300, CZ  
(740) Mgr. Lukáš Dlabáček, patentový zástupce, Bolzanova 5, Brno, 61800

(210) **O-504982**  
(220) 04.06.2013  
(320) 04.06.2013  
(511) 9, 16, 35, 38, 41  
(540)



(510) (9) elektronické časopisy, elektronická periodika a knihy v elektronické podobě, nosiče zvukových nebo obrazových záznamů nahrané i nenahrané; (16) periodické a neperiodické tiskoviny, časopisy; (35) marketing, módní přehlídky pro reklamní účely, obchodní činnost v oblasti služeb ve třídách 38 a 41, obchodní management a podnikové poradenství, obchodní nebo podnikatelský průzkum, obchodní reklama, pronájem reklamní doby v komunikačních médiích, pronájem reklamních materiálů, propagační činnost, reklama, inzerce, obchodní administrativa, podpora prodeje zboží, obchodní nebo podnikatelské informace, komerční informační kancelář, aktualizace reklamních nebo inzertních materiálů, rozšiřování reklamních nebo inzertních materiálů, pronájem reklamních ploch, vydávání, zveřejňování, publikování reklamních textů, vydávání reklamních, propagačních a inzertních textů, zpracování textů; (38) šíření elektronických časopisů a informací prostřednictvím Internetu; (41) elektronické publikování, konference, organizování kulturních nebo vzdělávacích výstav, organizování představení, poskytování on-line elektronických publikací, vzdělávací a zábavní činnost, organizování kulturních, sportovních, vzdělávacích a zábavních akcí, organizace zábavních pořadů a soutěží, obstaravatelská a zprostředkovatelská činnost v oblasti kultury a zábavy, plánování a organizace večírků, pořádání koncertů, pronájem stadiónů, informace o možnostech zábavy a vzdělávání, organizování a vedení seminářů a konferencí, vydávání elektronických časopisů a knih on-line.

(590) Barevná  
(730) **DW Publishing (Holdings) a.s.**, Karlova 455/48, Praha 1, 11000, CZ  
(740) Seddons s.r.o., advokátní kancelář, Mgr. Martina Szwarcová, Karlova 48, Praha 1, 11000

(210) **O-505022**  
(220) 05.06.2013  
(320) 05.06.2013  
(511) 35, 41  
(540)



(510) (35) propagace a reklama; (41) pořádání kulturních a zábavních akcí.  
(590) Barevná  
(730) **GIANG THAN HA**, Benkova 1691/23, Praha 4, 14900, CZ

(210) **O-507557**  
(220) 16.09.2013  
(320) 16.09.2013  
(511) 16  
(540)

### ALBINO

(510) (16) papír, lepenka a výrobky z těchto materiálů, které nejsou zařazeny do jiných tříd, papírenské zboží, absorbující fólie z papíru nebo plastu pro balení potravin, balicí papír, celofán (celulózové fólie) na balení, celulóza regenerovaná (celofán) (fólie z -) na balení, fólie z regenerované celulózy (celofán) na balení, fólie z umělých hmot na balení, kartón (výrobky z -), lepenka (výrobky z -), obaly (papírnícké výrobky), obaly škrabové, papír, papírenské výrobky, potraviny (fólie hliníková na balení -), pytlíky jako obaly (z papíru nebo umělých hmot), sáčky jako obaly (z papíru nebo umělých hmot).

(730) **Balsac papermill s.r.o.**, Lukavice 21, Lukavice, 78901, CZ

(210) **O-507561**  
(220) 16.09.2013  
(320) 16.09.2013  
(511) 16  
(540)

### UNIKRAFT

(510) (16) papír, lepenka a výrobky z těchto materiálů, které nejsou zařazeny do jiných tříd, papírenské zboží, absorbující fólie z papíru nebo plastu pro balení potravin, balicí papír, celofán (celulózové fólie) na balení, celulóza regenerovaná (celofán) (fólie z -) na balení, fólie z regenerované celulózy (celofán) na balení, fólie z umělých hmot na balení, kartón (výrobky z -), lepenka (výrobky z -), obaly (papírnícké výrobky), obaly škrabové, papír, papírenské výrobky, potraviny (fólie hliníková na balení -), pytlíky jako obaly (z papíru nebo umělých hmot), sáčky jako obaly (z papíru nebo umělých hmot).

(730) **Balsac papermill s.r.o.**, Lukavice 21, Lukavice, 78901, CZ

(210) **O-507618**  
(220) 17.09.2013  
(320) 17.09.2013  
(511) 35, 38, 39, 43  
(540)

**ROZVOZÁK**

(510) (35) maloobchodní, velkoobchodní a elektronický prodej (e-shop) potravinových doplňků, léčiv, kosmetiky, zdravotních a hygienických potřeb, oděvů a obuvi, textilií, spotřební elektroniky, výpočetní techniky, počítačového příslušenství, telekomunikační techniky, sportovních potřeb a hraček, stavebních materiálů, nábytku, dopravních prostředků, výrobků z papíru, tiskovin, tabákových výrobků, kovových výrobků, průmyslových strojů, nářadí, kuchyňských potřeb, šperků a hodinek, chemických výrobků a barev, automatizované i ruční zpracování dat, služby databank, správa a prodej obchodních dat, obchodní statistiky, reklamní činnost, marketingová činnost, předvádění výrobků, průzkumy trhu, podnikatelský průzkum, internetová on-line reklama, televizní a rozhlasová reklama, reklamní zaslání výrobků a vzorků výrobků, rozšiřování reklamních a inzertních tiskovin, služby public relations, pronájem reklamní plochy, pronájem času v médiích pro reklamní účely, pronájem elektronického prostoru v telekomunikačních sítích pro reklamní účely, administrativní práce, kopírování dokumentů, poskytování obchodních slev zákazníkům - slevový portál, podnikatelské poradenství, organizační poradenství, ekonomické poradenství, personální poradenství, obchodní poradenství, manažerské služby, pomoc při řízení firmy a podnikání, obchodní zastoupení jiných podnikatelských subjektů, organizování a pořádání reklamních a prodejních akcí, poskytování obchodních, reklamní a marketingových informací, poradenství a konzultace v oblasti reklamy a marketingu; (38) počítačová komunikace, elektronická pošta, posílání elektronických zpráv, přenos digitálních souborů pomocí počítačů, rozšiřování a zveřejňování informací prostřednictvím telekomunikačních sítí, provozování telekomunikačních portálů pro objednání potravin, nápojů a hotových jídel, zprostředkování audiovizuální komunikace, telekomunikační služby, audiovizuální komunikace prostřednictvím Internetu, vysílání digitální, kabelové a internetové televize nebo rozhlasu, televizní, rozhlasové nebo satelitní vysílání, služby tiskové agentury a informační kanceláře, poskytování telekomunikačních připojení k počítačovým sítím, pronájem telekomunikačních přístrojů, pronájem zařízení pro přenos informací, pronájem vysílacího času nebo komunikačního elektronického prostoru, poskytování informací a konzultace v oblasti telekomunikací; (39) dopravní služby všeho druhu, přeprava osob, provoz skladů a parkovacích ploch, půjčování a pronájem motorových vozidel, provoz autoparku a logistického centra, taxislužba, stěhovací služby, služby cestovní kanceláře-konzultace v dopravě, poskytování dopravních informací, rezervace dopravy; (43) služby ubytovací - provoz hotelů, penzionů a jiných ubytovacích zařízení, rezervace místa a ubytování, poskytování informací o stravování a ubytování.

(730) **CZECH LABEL COMPANY s.r.o.**, Roháčova 145/14, Praha 3, 13000, CZ

(740) Ing. Jiří Střelák, Šumberova 42, Praha 6, 16200

(210) **O-507780**  
(220) 24.09.2013  
(320) 24.09.2013  
(511) 16, 21, 29, 30, 31, 32, 35, 36, 39, 41, 43  
(540)

**FOOD PORT**

(510) (16) papír, lepenka a výrobky z těchto materiálů, které nejsou zařazeny do jiných tříd, tiskárenské výrobky, potřeby pro knižní vazby, fotografie, papírenské zboží, lepidla pro papírenství nebo domácnost, materiál pro umělce, štetce, psací stroje a kancelářské potřeby (vyjímaje nábytek), učební a vyučovací pomůcky s výjimkou přístrojů, plastické obaly

(nezařazené do jiných tříd), tiskařské typy, štočky; (21) pomůcky a nádoby pro domácnost a kuchyň, hřebeny a mycí houby, kartáče (s výjimkou štětců), materiály pro výrobu kartáčů, čisticí potřeby, drátky na čištění parket, sklo surové nebo opracované (s výjimkou stavebního skla), sklo, porcelán a majolika neobsažené v jiných třídách; (29) maso, ryby, drůbež a zvěřina, masové výtažky, zavařované, mražené, sušené a vařené ovoce a zelenina, želé, džemy, vejce, mléko a mléčné výrobky, oleje a tuky jedlé; (30) káva, čaj, kakao, cukr, rýže, tapioka, ságo, kávové náhražky, mouka a přípravky z obilnin, chléb, pečivo, cukrovinky, zmrzlina, med, sirup melasový, droždí, prášky do těsta, sůl, hořčice, ocet, nálevy (k ochucení), koření, led pro osvěžení; (31) výrobky zemědělské, zahradnické, lesní a zrní neuvedené v jiných třídách, živá zvířata, čerstvé ovoce a zelenina, osivo, rostliny a přírodní květiny, krmivo pro zvířata, slad; (32) piva, minerální vody, šumivé nápoje a jiné nápoje nealkoholické, nápoje a šťávy ovocné, sirupy a jiné přípravky k zhotovování nápojů; (35) propagační činnost, reklama, pomoc při řízení obchodní činnosti, obchodní administrativa, kancelářské práce; (36) pojištění, služby finanční, služby peněžní, služby nemovitostní; (39) doprava, balení a skladování zboží, organizování cest; (41) výchova, vzdělávání, zábava, sportovní a kulturní aktivity; (43) služby zajišťující stravování a nápoje, dočasné ubytování.

(730) **Patrimonium s.r.o.**, Huťská 1379, Kladno, 27201, CZ

(210) **O-508590**

(220) 24.10.2013  
(320) 24.10.2013  
(511) 6, 7, 9, 11, 17, 35, 37, 41  
(540)

**GREENTHERM**

(510) (6) kovy a kovové výrobky spadající do této třídy, uzavírací a regulační armatury spadající do této třídy, kovové potrubní díly; (7) rozdělovače, odlučovače, odplyňovače a filtry spadající do této třídy; (9) zařízení a přístroje pro měření, regulaci a dálkový přenos údajů, přístroje na měření a kontrolu průtoku, hladiny, tlaku, teploty a jiných proměnných charakteristik kapalin a plynů, automatické regulační a kontrolní přístroje a nástroje; (11) topná zařízení, tlaková zařízení, kotle, jejich části a součásti na spalování pevných plyných a kapalných paliv, plynové generátory, zařízení na výrobu teplé a horké vody a páry, chlazení, sušení, větrání, klimatizace, průtokové a zásobníkové ohřivače, nádoby na akumulaci tepla, solární systémy, kompaktní výměňkové a předávací stanice, tepelná čerpadla, solární kolektory, výměníky a rekuperátory tepla, topné systémy s netradičními zdroji tepla zvláště pak z biomasy; (17) izolace tepelné; (35) obchodní činnost týkající se výrobků ve třídách 6, 7, 9, 11 a 17, marketing, zejména ve stavebnictví; (37) výstavba a rekonstrukce inženýrských, bytových, občanských a průmyslových staveb, montáž, opravy a rekonstrukce vyhrazených tlakových zařízení, montáž a opravy vyhrazených plynových zařízení, montáž a opravy měřidel, montáž, opravy a údržba vyhrazených elektrických zařízení a rozvaděčů nízkého napětí, instalace, opravy a servis elektrických strojů a přístrojů, chladicích zařízení, systémů rozvodů tepla, zdrojů tepla, větracích a klimatizačních zařízení, měřicí a regulační techniky, zajišťování provozu a údržba tepelných zařízení, služby elektroinstalatérů, topenářů, instalatérů, izolatérů, klempířů, zámečnicků, zámečnictví, služby truhlářské - opravy, zprostředkování služeb ve třídě 37; (41) výuka, vzdělávání, pořádání seminářů a školení, zprostředkování služeb ve třídě 41.

(730) **SYSTHERM s.r.o.**, K Papírně 172/26, Plzeň, 31200, CZ

(740) Langrova, s.r.o., Skrétova 48/1011, Plzeň, 30100

(210) **O-509156**

(220) 13.11.2013  
(320) 13.11.2013  
(511) 7, 8, 9, 11, 16, 21, 35, 37, 38, 39, 41  
(540)

**EURONICS-průvodce světem elektra**

(510) (7) pračky klasické i automatické, myčky na nádobí, ždímačky, kuchyňské přístroje elektromechanické v rámci této třídy, zejména stroje na zpracování potravin jako kuchyňské roboty, šlehače a mixery, hnětačí stroje, elektrické nože, kráječe a multi kráječe, elektrické odšťavňovače a lisy na ovoce, elektrické mlynky na kávu, mlynky na maso, elektrické drtiče na potraviny, vysavače a čističe koberců, otvírače konzerv elektrické; (8) holicí strojky a epilátory, zastříhovače vlasů a vousů, kulmy a ondulační zařízení, otvírače konzerv neelektrické; (9) přístroje a nástroje elektrické v rámci této třídy, výpočetní technika - zařízení pro sběr, přenos, zpracování a uchování dat a jejich vzájemné kombinace, PC, notebooky, tiskárny, PC periferie a příslušenství, video systémy,

kancelářská technika - telefonní přístroje, faxy, kopírky, mobilní telefony, fotografické přístroje a kamery, digitální fotoaparáty včetně paměťových karet, radiopřijímače, tunery, videotechnika, magnetofony, diktafony, gramofony, CD - přehrávače, HI-FI soupravy včetně komponent - reproduktory, mikrofony, sluchátka, měniče, zesilovače, mikro systémy, mini systémy, radiomagnetofony, televizní přijímače včetně antén, satelitů, dálkových ovladačů, přenosné a osobní přijímače a přehrávače, rádio budíky, auto rádia a auto reproduktory, záznamová média - audiokazety, videokazety, DVD nosiče, CD nosiče, sestavy domácích kin a jednotlivé komponenty sestav domácích kin, herní konzole včetně příslušenství, SAT a DVB - T přijímače, DVD přehrávače, DVD rekordéry, MP3 přehrávače, přístroje pro záznam a reprodukci zvuku a obrazu meteorologické stanice, baby sitters (el. chůvy), váhy; (11) chladničky, mrazničky a výrobky ledu, elektrická, plynová a kombinovaná zařízení pro vaření, pečení, smažení a opékání, zejména sporáky, trouby elektrické, plynové i mikrovlnné, grily, rošty, sendvičovače, toastovače a opékače topinek, elektrické fritovací hrnce, pánve a pečící formy, vařiče a varné desky, sporáky na tuhá paliva, kávovary elektrické, stroje na espresso, instantní dávkovače horké vody, rychlovarné konvice, zařízení větrací a klimatizační, přístroje pro úpravu vzduchu v místnostech, jako jsou filtrační zařízení, zvlhčovače a odvlhčovače, odsavače par, elektrická a plynová topná zařízení, včetně kotlů, radiátorů, plynových topidel, elektrických topných těles, infrazářičů a konvektorů, elektrické a plynové ohřivače vody, filtry pro odsavače par, vodovodní baterie, boilers, vysoušeče vlasů, žehličky elektrické včetně napařovačích; (16) papírové filtry pro vysavače, papírové filtry pro kávovary; (21) drobné náčiní a přenosné nádoby pro domácnost a kuchyni, ruční mlýnky, mixery, šlehače, struhadla, pánve, hrnce, rendlíky, konvice, soupravy pro vaření a pití kávy, grilovací jehly a rožně užívané při vaření, elektrické zubní kartáčky; (35) marketing, průzkum a analýza trhu, zprostředkování obchodních záležitostí v oboru výroby, prodeje a propagace elektrospotřebičů a souvisejícího zboží, poradenství v otázkách organizování obchodní činnosti, vytváření a provozování obchodních sítí, pořádání komerčních výstav a veletrhů, elektronické obchodování přes Internet (objednávky, prodej); (37) montáž, konstrukce a oprava, instalace a údržba elektrických a elektronických zařízení; (38) zprostředkování přístupu k Internetu pro uživatele, zajišťování jeho provozu a internetové služby uživatelům spadající do třídy 38; (39) balení zboží a výrobků, zásilková služba, přeprava zboží motorovými vozidly; (41) pořádání výstav a přehlídek nekomerčních zaměření, pořádání kulturních, společenských a sportovních akcí, vydavatelská a nakladatelská činnost.

(730) **EURONICS ČR, a.s.**, Prštné-Kútiky 637, Zlín, 76001, CZ

(740) Ing. Jarmila Javoříková, Kříby 4904, Zlín, 76005

(210) **O-513167**

(220) 28.04.2014

(320) 28.04.2014

(511) 10, 11

(540)

### VAPORIZER TRADING

(510) (10) umělé údy, oči a zuby, ortopedické potřeby, materiál na sešívání ran; (11) přístroje pro osvětlení, rozvod vody a sanitární zařízení.

(730) **Mach Radan Bc.**, Rerychova 1075/6, Brno, 63500, CZ

**Machová Renata**, Rerychova 1075/6, Brno, 63500, CZ

(210) **O-513388**

(220) 07.05.2014

(320) 07.05.2014

(511) 2, 3, 21, 35

(540)



(510) (2) barvy, laky, barviva, pojiva pro barvy, pigmenty, sikativy, ředidla pro barvy a laky, mořidla, šelak, tonery pro kopírovací stroje a zařízení; (3) prací prostředky a přípravky, prací tekuté gely, čisticí prostředky, prostředky a přípravky pro bělení, přípravky pro odmašťování, přípravky pro leštění, antistatické přípravky pro domácnost, apretační přípravky náležející do této třídy, aviváže, mýdla, tekutá mýdla, dezinfekční mýdla, dezodoranty pro osobní potřebu, šampóny, ústní vody, vlasové vody, zubní pasty, depilační přípravky, kosmetika, parfumerie, přípravky na odstraňování vodního kamene; (21) dávkovače mýdla, dávkovače papírových ručníků, dávkovače toaletního papíru, aerosolové dávkovače, krabičky na mýdlo, mýdelničky, houby toaletní, kartáče toaletní, štětky toaletní, kartáčky zubní, toaletní kufříky, toaletní potřeby, tampóny na čištění, utěrky na čištění, zvony přísavné na čištění odtoku, výlevky; (35) prodej a on-line prodej výrobků specifikovaných ve třídách 2, 3 a 21, reklamní, propagační, inzertní, konzultační, poradenská a informační činnost v oblasti obchodu s výrobky uvedenými ve třídách 2, 3 a 21, obchodní zprostředkovatelská činnost v uvedených oborech výrobků a služeb, obchodní a propagační informace prostřednictvím Internetu, obchodování a zprostředkování obchodování prostřednictvím Internetu s výrobky specifikovanými ve třídách 2, 3 a 21, průzkum trhu, předvádění zboží prostřednictvím Internetu, prodej zboží náležejícího do výrobových tříd 2, 3 a 21, služby týkající se organizování, zabezpečování a pořádání propagačních akcí a/nebo propagačních a komerčních výstav včetně přehlídek výrobků a služeb.

(730) **OTTMAR 1918 a.s.**, Elgartova 497/12, Brno, 61400, CZ

(740) Ing. Václav Strnad, Rychtářská 375/31, Liberec 14, 46014

(210) **O-515528**

(220) 05.08.2014

(320) 05.08.2014

(511) 35, 36, 42

(540)

### Consilium

(510) (35) analýzy nákladů, daňové priznání (příprava a vyhotovení -), dražby, hospodářské (ekonomické) prognózy, komerční informační kanceláře, marketing, obchodní nebo podnikatelský průzkum, oceňování obchodních podniků, personální poradenství, provozní audit, průzkum (obchodní -), průzkum trhu, řízení průmyslových nebo obchodních podniků, sjednávání a uzavírání obchodních transakcí pro třetí strany, služby obchodního zprostředkování, subdodavatelské služby (obchodní pomoc), účetnictví; (36) analýzy (finanční -), burzovní makléřství, daňové odhady (služby), elektronický převod kapitálu, finanční analýzy, finanční poradenství, finanční odhady a oceňování, finanční informace, investování kapitálu, kapitálové investice, konzultační služby (finanční -), likvidace podniků (služby -) (finanční záležitosti), řízení (finanční); (42) inženýrské práce (expertizy), expertizy v oblasti počítačového programování, expertizy v oblasti kontroly kvality, konzultační služby v oblasti informačních technologií.

(730) **Vysočanské investiční družstvo**, U Vysočanského pivovaru 3/701, Praha 9, 19000, CZ

(210) **O-516400**  
(220) 15.09.2014  
(320) 15.09.2014  
(511) 25, 28, 35, 41, 43  
(540)



(510) (25) bundy sportovní, bundy sportovní s kapucí, čepice, košile, oblečení, obuv, obuv plátěná, obuv plážová, obuv sportovní, oděvy, oděvy plážové, pánské plavky, pásky ke kalhotám, plavky dámské, pokrývky hlavy, sandály, svetry, trička; (28) golfové hole, vaky na golfové hole, rukavice golfové, snowboardy, lyže, skateboardy; (35) agentury umělecké (management nebo zaměstnání), aktualizování reklamních materiálů, správa hotelů, poskytování informací obchodních nebo podnikatelských, marketing, pomoc při řízení obchodní činnosti, poradenství v obchodní činnosti, obchodní management a podnikové a podnikatelské poradenství, organizování komerčních a obchodních výstav, produkce (výroba) reklamních filmů, reklama, činnost reklamní agentury, služby obchodního zprostředkování, venkovní reklama; (41) hudební produkce, provozování kempinků, klubové služby výchovně-zábavné, organizace a pořádání koncertů, provozování sportovních zařízení, organizování představení, pronájem sportovních zařízení a vybavení s výjimkou dopravních prostředků, organizování zábavy a pobavení, provozování zábavných parků, živé představení; (43) provozování kempů, provozování penzionů, poskytování přechodného ubytování, provoz hotelového ubytování, restaurace, samoobslužné restaurace.

(730) **Mička Jiří Ing.**, Na Březině 16, Rozdrojovice, 66434, CZ  
(740) Patentová a známková kancelář Novotný, Ing. Jaroslav Novotný, Římská 45/2135, Praha 2, 12000

(210) **O-516401**  
(220) 15.09.2014  
(320) 15.09.2014  
(511) 25, 28, 35, 41, 43  
(540)

**Craftwell**

(510) (25) bundy sportovní, bundy sportovní s kapucí, čepice, košile, oblečení, obuv, obuv plátěná, obuv plážová, obuv sportovní, oděvy, oděvy plážové, pánské plavky, pásky ke kalhotám, plavky dámské, pokrývky hlavy, sandály, svetry, trička; (28) golfové hole, vaky na golfové hole, rukavice golfové, snowboardy, lyže, skateboardy; (35) agentury umělecké (management nebo zaměstnání), aktualizování reklamních materiálů, správa hotelů, poskytování informací obchodních nebo podnikatelských, marketing, pomoc při řízení obchodní činnosti, poradenství v obchodní činnosti, obchodní management a podnikové a podnikatelské poradenství, organizování komerčních a obchodních výstav, produkce (výroba) reklamních filmů, reklama, činnost reklamní agentury, služby obchodního zprostředkování, venkovní reklama; (41) hudební produkce, provozování kempinků, klubové služby výchovně-zábavné, organizace a pořádání koncertů, provozování sportovních zařízení, organizování představení, pronájem sportovních zařízení a vybavení s výjimkou dopravních

prostředků, organizování zábavy a pobavení, provozování zábavných parků, živé představení; (43) provozování kempů, provozování penzionů, poskytování přechodného ubytování, provoz hotelového ubytování, restaurace, samoobslužné restaurace.

(730) **Mička Jiří Ing.**, Na Březině 16, Rozdrojovice, 66434, CZ  
(740) Patentová a známková kancelář Novotný, Ing. Jaroslav Novotný, Římská 45/2135, Praha 2, 12000

(210) **O-516469**  
(220) 17.09.2014  
(320) 17.09.2014  
(511) 10, 12, 25, 35, 39, 41, 42, 44  
(540)



(510) (10) rehabilitační a rekondiční přístroje a pomůcky, masážní přístroje a pomůcky, protézy končetin; (12) invalidní vozíky a křesla; (25) oděvy a obuv pro cvičení, rekondiční a rehabilitační účely, sportovní čepice a čapky; (35) inzertní služba, prezentace zboží uvedeného výše ve třídách 10, 12 a 25 a služeb uvedených ve třídách 39, 41 a 44 elektronickou cestou, také v rámci služeb takzvaného teleshoppingu a homeshoppingu; (39) dopravní a kurýrní služba, roznášková a rozvázková služba potravin a zboží, zajišťování rehabilitačních, rekondičních a ozdravných pobytů, služby cestovní kanceláře v rámci této třídy; (41) pořádání odborných a výchovných zdravotních, rehabilitačních a rekondičních akcí a seminářů; (42) inženýrská a projektová činnost ve zdravotnickém oboru; (44) odborně informační, poradenské a konzultační služby v oboru zdravotnickém, rehabilitační a rekondiční praxe a techniky, pečovatelská a ošetrovatelská služba pro zdravotně postižené občany a invalidy.

(730) **Tomeš Pavel Paed. Dr.**, Sezemická 1296, Pardubice I, Bílé Předměstí, 53003, CZ

(210) **O-517137**  
(220) 14.10.2014  
(320) 14.10.2014  
(511) 3, 9, 14, 16, 18, 20, 21, 25, 30, 32, 33, 34, 35, 36, 39, 41, 43  
(540)

(510) (3) kosmetické výrobky všeho druhu spadající do této třídy - mýdla a přípravky do koupele, kosmetické krémy, vonné oleje a soli, parfémy, toaletní vody, pleťové vody, deodoranty, antiperspiranty proti pocení, líčidla všeho druhu, rtěnky, řasenky, vlasová kosmetika, šampóny a barvy na vlasy, laky na nehty a odlakovače, umělé nehty, dentální kosmetické výrobky - zubní pasty, depilační vosky, výrobky pro holení, opalovací kosmetika, kosmetická vata a ubrousky, čistící, prací, bělicí a lešticí prostředky; (9) nosiče záznamu nahrané i nenahrané, audio nebo audiovizuální díla, audiovizuální programy, video kazety nahrané i nenahrané, audio kazety nahrané i nenahrané, hudební díla, CD a DVD nosiče, programové vybavení pro počítače, software, elektronické databáze, databázové produkty a informace a záznamy v elektronické podobě, informace a záznamy na všech druzích elektronických nosičů, data, databáze, informační produkty v elektronických datových,

informačních a telekomunikačních sítích všeho druhu a na elektronických nosičích dat všeho druhu, související software a hardware, elektronické sítě, multimediální aplikace, multimediální nebo elektronické informační katalogy, elektronické časopisy, elektronická periodika a knihy v elektronické podobě, počítačové hry v rámci této třídy, pohledy ilustrované se zvukovou i vizuální nahrávkou, hrací skříně uváděné v činnost vhozením mince, vzpomínkové a upomínkové elektronické nosiče; (14) vzácné kovy a jejich slitiny, klenoty, bižuterie, drahokamy, hodinářské potřeby a chronometrické přístroje; (16) papír, plakáty, fotografie, pohlednice, gratulace, dopisní papíry, obálky, kalendáře, zejména nástěnné a stolní, samolepky, obtisky, poznámkové bloky, omalovánky, balící papíry, školní sešity, papírové tašky, umělohmotné tašky, papírové kapesníky, obaly všeho druhu papírové, tiskoviny, časopisy, periodika, knihy, databázové produkty v papírové formě, tištěné informační produkty, data a databáze na všech druzích papírových nosičů, tiskárenské výrobky, losy, plastické nebo papírové obaly v rámci této třídy, grafické listy, pytlíky a sáčky pro obalovou techniku, umělecké nebo ozdobné předměty z papíru nebo plastických hmot v rámci této třídy, obalové materiály z plastických hmot v rámci této třídy, vzpomínkové a upomínkové předměty zařazené v této třídě, litografie, litografické desky, grafické reprodukcce, prospekty, příručky, katalogy, albumy, obrazy, rytiny, umělecké fotografie; (18) vzpomínkové a upomínkové předměty z kůže a napodobenin kůže; (20) vzpomínkové a upomínkové předměty ze dřeva, korku, rákosu, vrbového proutí, z rohu, kostí, slonoviny, z kotic, želoviny, jantaru, perleti, mořské pěny a náhražek těchto materiálů; (21) pomůcky a nádoby pro domácnost a kuchyň, vzpomínkové a upomínkové předměty ze skla, porcelánu a keramiky; (25) spodní prádlo, oblečení, punčochové zboží, trička, mikiny, pokrývky hlavy, vzpomínkové a upomínkové předměty, a to trička a pokrývky hlavy; (30) káva a kávové nápoje, čaj, horká čokoláda, zmrzlina a moučné a cukrářské výrobky, kofein a pochutiny v rámci této třídy; (32) piva, minerální vody, šumivé nealkoholické nápoje, i sirupy ke zhotovování nápojů; (33) alkoholické nápoje; (34) tabák, potřeby pro kuřáky, zápalky; (35) reklamní, inzertní a propagační činnost, poskytování komerčních a reklamních informací a jiných informačních produktů všeho druhu v rámci reklamy a obchodu, poskytování informačních produktů a multimediálních informací reklamního charakteru, merchandising, pomoc při provozu a řízení podniku, pomoc při provozování obchodu a obchodních činnostech, teleshopping, přepis, vypracování, shromažďování dokumentů, sdělení, kompilace údajů, distribuce prospektů, vzorků a reklamních vzorků, reklama prostřednictvím rozhlasu, televize a Internetu, prezentace publicistických, literárních, audio a audiovizuálních záznamů a sdělení, kompilace údajů, distribuce prospektů, vzorků a reklamních vzorků, reklama prostřednictvím muzických produktů a děl; (36) finanční služby spojené se zřízením nadace a nadačního fondu, shromažďování finančních prostředků pro podporu činnosti nadace, pro stipendijní programy, pro ceny literární a umělecké, pro ceny v oblasti kultury, služby zahrnující pronájem prostor, pronájem nemovitostí, správa nemovitostí, zřízení peněžního fondu, správa peněžního fondu, správa nadačního fondu v rámci této třídy, zřízení finanční sbírky, zajišťování finanční sbírky; (39) organizování cest, pronájem dopravních vozidel, balení zboží před odesláním, služby týkající se sdělování informací ohledně cesty nebo dopravy zboží, konzultace v oblasti organizování cest, archivace audiovizuálních a literárních a historických materiálů elektronických a tištěných fotografických i kinematografických, distribuce zboží, distribuce (doručování) publicistických, literárních, audio a audiovizuálních a muzických produktů a děl; (41) umělecká produkce - hudební, filmová i divadelní, kulturní, společenská, zábavní a sportovní činnost, organizování a pořádání kulturních, společenských, zábavních nebo sportovních akcí, konzultační činnost v oblasti umění, kultury a zábavy, nakladatelská a vydavatelská činnost, elektronické publikování, agenturní činnost v oblasti umění, kultury, zábavy a sportu - činnost umělecké agentury, tvorba a nahrávání audiovizuálních uměleckých děl, poskytování informací uměleckého, kulturního a zábavního charakteru, školící a vzdělávací služby, zejména v oblasti umění; (43) provozování restauračních a hotelových služeb, ubytování, provozování kaváren, cukráren, restaurací, podávání nápojů teplých i studených, příprava kávy, točení piva, příprava a podávání alkoholických nápojů.

(730) **Gott Karel**, Nad Bertramkou 2141/18, Praha 5, 15000, CZ

(740) **Mgr. Jakub Lichnovský**, Jáchymova 2/26, Praha 1, 11000

(210) **O-517170**

(220) 16.10.2014

(320) 16.10.2014

(511) 16, 29, 35

(540)



(510) (16) papír, lepenky, kalendáře, katalogy, krabice lepenkové nebo papírové, obálky (papírnické výrobky), obaly (papírnické výrobky), papírenské výrobky, papírové ubrousky, pera (kancelářské potřeby), plakáty, poutače z papíru nebo z lepenky, publikace, sáčky jako obaly (z papíru nebo umělých hmot), samolepky (papírnické výrobky), tiskoviny, tištěné publikace, umělé hmoty (fólie na balení z -), voskovaný papír, obalové materiály; (29) maso, sušené hovězí maso; (35) propagační činnost, reklama.

(590) Barevná

(730) **Kroužecký Pavel**, K Jídelně 623, Rtně v Podkrkonoší, 54233, CZ

(740) **Mgr. Veronika Petříková**, Jakubské náměstí 580/4, Brno, 60200

(210) **O-517171**

(220) 16.10.2014

(320) 16.10.2014

(511) 16, 29, 35

(540)



(510) (16) papír, lepenky, kalendáře, katalogy, krabice lepenkové nebo papírové, obálky (papírnické výrobky), obaly (papírnické výrobky), papírenské výrobky, papírové ubrousky, pera (kancelářské potřeby), plakáty, poutače z papíru nebo z lepenky, publikace, sáčky jako obaly (z papíru nebo umělých hmot), samolepky (papírnické výrobky), tiskoviny, tištěné publikace, umělé hmoty (fólie na balení z -), voskovaný papír, obalové materiály; (29) maso, sušené hovězí maso; (35) propagační činnost, reklama.

(590) Barevná

(730) **Kroužecký Pavel**, K Jídelně 623, Rtně v Podkrkonoší, 54233, CZ

(740) **Mgr. Veronika Petříková**, Jakubské náměstí 580/4, Brno, 60200



(210) **O-517172**  
(220) 16.10.2014  
(320) 16.10.2014  
(511) 16, 29, 35  
(540)



(510) (16) papír, lepenky, kalendáře, katalogy, krabice lepenkové nebo papírové, obálky (papírnické výrobky), obaly (papírnické výrobky), papírenské výrobky, papírové ubrousky, pera (kancelářské potřeby), plakáty, poutače z papíru nebo z lepenky, publikace, sáčky jako obaly (z papíru nebo umělých hmot), samolepky (papírnické výrobky), tiskoviny, tištěné publikace, umělé hmoty (fólie na balení z -), voskovaný papír, obalové materiály; (29) maso, sušené hovězí maso; (35) propagační činnost, reklama.  
(590) Barevná  
(730) **Kroužecký Pavel**, K Jidelně 623, Rtyně v Podkrkonoší, 54233, CZ  
(740) Mgr. Veronika Petříková, Jakubské náměstí 580/4, Brno, 60200

(210) **O-517344**  
(220) 22.10.2014  
(320) 22.10.2014  
(511) 29, 31, 35  
(540)



(510) (29) oříšky zpracované, suché plody; (31) ořechy všeho druhu zařazené do třídy 31, ovoce; (35) zprostředkovatelská činnost v oblasti obchodu a export - import s výše uvedenými výrobky, marketing, propagace, reklama, inzerce všemi druhy médií.  
(590) Barevná  
(730) **DIANA COMPANY, spol. s r.o.**, Rumunská 8, Praha 2, 12000, CZ

(210) **O-517345**  
(220) 22.10.2014  
(320) 22.10.2014  
(511) 36, 43  
(540)



(510) (36) směnářenské služby; (43) poskytování ubytovacích služeb v hotelech a penzionech.  
(590) Barevná  
(730) **DIANA COMPANY, spol. s r.o.**, Rumunská 8, Praha 2, 12000, CZ

(210) **O-517346**  
(220) 22.10.2014  
(320) 22.10.2014  
(511) 36, 43  
(540)



(510) (36) směnářenské služby; (43) poskytování ubytovacích služeb v hotelech a penzionech.  
(590) Barevná  
(730) **DIANA COMPANY, spol. s r.o.**, Rumunská 8, Praha 2, 12000, CZ

(210) **O-517521**  
(220) 29.10.2014  
(320) 29.10.2014  
(511) 12, 35, 36, 37, 39, 41, 43  
(540)

**vydosbus**

(510) (12) osobní a nákladní motorové dopravní prostředky, dodávkové, nákladní, sportovní a prodejní nástavby na osobní a nákladní vozidla, přívěsy, návěsy a korby osobních a nákladních vozidel, valníkové a skříňové nástavby pro automobily, kabiny pro automobily, střešové konstrukce pro automobily, přepravní kontejnery pro automobily v rámci této třídy; (35) reklamní činnost, propagace, zprostředkovatelské služby v oblasti nákupu a prodeje zboží uvedeného ve tř. 12, prodej cestovních map; (36) celní služby, celní jednatelství, celní deklarace, průvodkové

řízení při exportu, importu a tranzitu zboží a nákladů, zprostředkovatelská a poradenská činnost v oblasti celních služeb, zastupování v celním řízení, směnárenská činnost, realitní činnost, prodej a pronájem nemovitostí, zprostředkování prodeje a pronájmu nemovitostí, správa majetku; (37) autoopravna, autoservis, obnova motorů, opravy karosérií vozidel, údržba a opravy předmětů v souvislosti s dopravou osob a zboží, protektorování pneumatik, opravy a montáž klimatizačních zařízení pro dopravní prostředky, pneuservis - opravy a výměna pneumatik, kol, duší, opravy a montáž zařízení pro pneuservis, provozování čerpacích stanic s palivy a mazivy, provozování mycí linky; (39) silniční motorová doprava osobní a nákladní, vnitrostátní a mezinárodní zasilatelství a činnosti s tím související v rámci této třídy, zprostředkování dopravy a přepravy všemi druhy dopravních prostředků, balení, skladování a doručování zboží, nakládání a vykládání zboží, logistika, spedice, stěhování, pronájem dopravních prostředků, pronájem skladišť, pronájem skladovacích kontejnerů, provozování skladů a skladování zboží, spedice, organizování cest, služby veřejného celního skladování, služby cestovní agentury, zabezpečení, obstarávání a zprostředkování cestovních záležitostí, rezervace zájezdů, organizování zájezdů, léčebných a turistických zájezdů a pobytů, informace o cestování a dopravě, doprava turistů a jejich zavazadel a služby s nimi související v rámci této třídy, informace o jízdních tarifech, jízdních řádech a způsobu dopravy a další služby související s přepravou osob v rámci této třídy, prodej letenek, lodních listků, jízdenek pro silniční a železniční dopravu, poradenské a konzultační činnosti v oblasti služeb cestovního ruchu; (41) prodej losů a příjem sázek ve smluvně závazných sběrnách právnických a fyzických osob; (43) služby cestovní agentury, zprostředkovatelská činnost v oblasti služeb cestovních kancelářů (ubytovacích a stravovacích).

(590) Barevná

(730) **KRODOS SERVIS a.s.**, Skopalíkova 2385/45, Kroměříž, 76701, CZ

(210) **O-517522**

(220) 29.10.2014

(320) 29.10.2014

(511) 12, 35, 36, 37, 39, 41, 43

(540)

**krodosbus**

(510) (12) osobní a nákladní motorové dopravní prostředky, dodávkové, nákladní, sportovní a prodejní nástavby na osobní a nákladní vozidla, přívěsy, návěsy a korby osobních a nákladních vozidel, valníkové a skříňové nástavby pro automobily, kabiny pro automobily, střešové konstrukce pro automobily, přepravní kontejnery pro automobily v rámci této třídy; (35) reklamní činnost, propagace, zprostředkovatelské služby v oblasti nákupu a prodeje zboží uvedeného ve tř. 12, prodej cestovních map; (36) celní služby, celní jednatelství, celní deklarace, průvodkové řízení při exportu, importu a tranzitu zboží a nákladů, zprostředkovatelská a poradenská činnost v oblasti celních služeb, zastupování v celním řízení, směnárenská činnost, realitní činnost, prodej a pronájem nemovitostí, zprostředkování prodeje a pronájmu nemovitostí, správa majetku; (37) autoopravna, autoservis, obnova motorů, opravy karosérií vozidel, údržba a opravy předmětů v souvislosti s dopravou osob a zboží, protektorování pneumatik, opravy a montáž klimatizačních zařízení pro dopravní prostředky, pneuservis - opravy a výměna pneumatik, kol, duší, opravy a montáž zařízení pro pneuservis, provozování čerpacích stanic s palivy a mazivy, provozování mycí linky; (39) silniční motorová doprava osobní a nákladní, vnitrostátní a mezinárodní zasilatelství a činnosti s tím související v rámci této třídy, zprostředkování dopravy a přepravy všemi druhy dopravních prostředků, balení a skladování a doručování zboží, nakládání a vykládání zboží, logistika, spedice, stěhování, pronájem dopravních prostředků, pronájem skladišť, pronájem skladovacích kontejnerů, provozování skladů a skladování zboží, spedice, organizování cest, služby veřejného celního skladování, služby cestovní agentury, zabezpečení, obstarávání a zprostředkování cestovních záležitostí,

rezervace zájezdů, organizování zájezdů, léčebných a turistických zájezdů a pobytů, informace o cestování a dopravě, doprava turistů a jejich zavazadel a služby s nimi související v rámci této třídy, informace o jízdních tarifech, jízdních řádech a způsobu dopravy a další služby související s přepravou osob v rámci této třídy, prodej letenek, lodních listků, jízdenek pro silniční a železniční dopravu, poradenské a konzultační činnosti v oblasti služeb cestovního ruchu; (41) prodej losů a příjem sázek ve smluvně závazných sběrnách právnických a fyzických osob; (43) služby cestovní agentury, zprostředkovatelská činnost v oblasti služeb cestovních kancelářů (ubytovacích a stravovacích).

(590) Barevná

(730) **KRODOS SERVIS a.s.**, Skopalíkova 2385/45, Kroměříž, 76701, CZ

(210) **O-517855**

(220) 12.11.2014

(320) 12.11.2014

(511) 9, 16, 41, 44

(540) **METODA STOP-START - pro zrychlené zvládnání životních situací**

(510) (9) CD romy, DVD; (16) knihy; (41) pořádání přednášek, organizování a vedení seminářů, školení, organizování vzdělávacích akcí, školicí a vzdělávací činnosti; (44) psychologické služby pro veřejnost, testování a poradenství v oblasti psychologie pomocí vlastní teorie Metodou STOP-START.

(730) **Hadaš Miroslav Ing.**, Polní 4427/20, Jihlava, 58601, CZ

**Chadžijská Marcela**, Pod Lesem 1578/25, Děčín, IV-Podmokly, 40502, CZ

(210) **O-517864**

(220) 12.11.2014

(320) 12.11.2014

(511) 4, 16, 19, 21, 29, 30, 31, 32, 33, 36, 40, 41, 43, 44

(540)

**Zierotin**

(510) (4) dřevo palivové, dřevěné uhlí (palivo), dřevěné brikety a brikety palivové, svíčky včetně vonných, stolních, parfémovaných, lojových a pro vánoční stromky, biopaliva, včelí vosk; (16) papír, lepenka, tiskoviny, periodický a neperiodický tisk, učební a vyučovací pomůcky, kancelářské potřeby (mimo nábytku), psací potřeby, odborné a informační publikace a texty na papírových nosičích, propagační tiskoviny, letáky, texty, fotografie a fotografická alba, plakáty a papírové reklamní desky a poutače, etikety (vyjma textilních), reprodukce a grafiky, diáře a kalendáře, blahopřání, obaly z papíru a plastu, etuje, desky a tašky, propagační a upomínkové předměty z papíru, lepenky a plastu; (19) stavební materiály nekovové, stavební hmoty nekovové, řezivo opracované i neopracované, dřevo poloopracované, dřevo opracované, trámy nekovové, prkna, dřevěné panely a obložení, dýhy, latě (truhlářství), střešní krytina nekovová, nekovové dveře, vrata, okna a okenní kryty, nekovové konstrukce a přenosné stavební prvky, nekovové stavební a konstrukční materiály a prvky, dřevěné podlahy a podlahové krytiny, dřevěné stavební prvky; (21) nádobí, sklo nápojové, lahve na nápoje, skleněné ozdoby, skleněné nádoby; (29) maso a masné výrobky, ryby, drůbež, zvěřina a výrobky z nich spadající do této třídy, masové polotovary a konzervy, masové výtažky, masové pasty a paštiky, mléko, mléčné výrobky a jejich náhražky včetně instantních a dehydrovaných, sýry, zpracované ovoce, zelenina a houby (vč. ořechů a luštěnin), želé a džemy, protlaky, zeleninové a ovocné šťávy, ptačí vejce a vaječné výrobky, sýry, jedlé oleje a tuky, pochutiny převážně živočišného původu; (30) káva, čaj, kakao a jejich náhražky, zpracované obilí, škrob a produkty z nich vyrobené, pečící přípravky a droždí, moučnický, zákusky, dorty a sušenky, sladkosti (bonbóny), sladké tyčinky a žvýkačky, cukrovinky, cereálie, sušené a čerstvé těstoviny, nudle a knedlíky včetně instantních a dehydrovaných, omáčky na těstoviny včetně instantních a dehydrovaných, dýhy, kofení, směsi kofení, zmrazené mléčné cukrárenské výrobky, pochutiny vyrobené z mouky, pochutiny vyrobené z obilnin, cukr, přírodní sladidla, výrobky z včelích produktů, led, zmrzlina, mražené jogurty a sorbety, pekárenské výrobky, instantní dezerty, med, zpracované bylinky, zákusky (pečivo); (31) surové dřevo, dřevní hmota (štěpky), řezivo neочиštěné od kůry, čerstvé ovoce, zelenina a houby, čerstvé bylinky, rostliny živé i sušené, rostliny sušené k dekoraci, živé rostliny včetně ovocných a pokojových, lesní plody, rostlinná semena, vánoční stromky, seno, hospodářská zvířata, ryby živé, krmino, píce, surová kůra, obilniny, živé ryby, lesní a zahradní sazenice, ovocné dřeviny, včely; (32)

nealkoholické nápoje, džusy, ochucené syčené nápoje, pivo a pivovarnické výrobky, ovocné a zeleninové nápoje a šťávy, vody, přípravky k výrobě nápojů; (33) alkoholické nápoje s výjimkou piv, medovina, víno; (36) nájem a pronájem nemovitostí, správa nemovitostí, finanční odhady lesního dřeva, pronájem farem; (40) zpracování kůže, lisování ovoce, konzervace nápojů a potravin, uzení a zmrazování potravin, porážka zvířat; (41) tvorba televizních nebo rozhlasových pořadů nebo programů, nakladatelství a vydavatelství, ediční činnost, publikační činnost, nahrávání nosičů zvukových nebo obrazově zvukových, půjčování nahraných zvukových a zvukově obrazových záznamů, výroba, tvorba a šíření audiovizuálních děl, TV produkce, filmová produkce, televizní výroba programů, tvorba programů, tvorba a výroba televizních a audiovizuálních programů, agenturní činnost v oblasti kultury, zprostředkování v oblasti kultury, výchovy, zábavy a sportu, výchovná, vzdělávací, soutěžní a zábavní činnost, organizování zábavních nebo kulturních nebo vzdělávacích představení, organizace společenských a kulturních akcí, organizace, provozování a provádění her a soutěží i veřejných, výstavní činnost v oblasti kultury nebo zábavy nebo výchovy nebo vzdělávání, produkční činnost; (43) ubytovací služby, restaurace včetně samoobslužných, kavárny, provozování kempů (ubytování), bary, catering, hotely pro zvířata, ustájení koní; (44) lesní školky, rostlinné školky, školky okrasných a ovocných dřevin, zahradnické služby, služby týkající se zemědělství a lesnictví, chov zvířete, pěstování lesních a zahradních sazenic, pěstování ovocných dřevin a květin, včelařství, služby zahradní architektury, chov zvířat, pěstování plodin.

(730) **Mornstein-Zierotinová Karla Mgr.**, 8. května 81, Bludov, 78961, CZ  
(740) Mgr. Tomáš Cimbota, Horní náměstí 365/7, Olomouc, 77900

(210) **O-517980**  
(220) 18.11.2014  
(320) 18.11.2014  
(511) 19, 27, 37  
(540)



(510) (19) stavební materiály nekovové všeho druhu spadající do této třídy - parkety, dřevěné podlahy, laminátové podlahy, nekovové plovoucí podlahy, stavební a nábytkové lišty a hrany dřevěné, stavební materiály pro průmyslové lité podlahy, speciální stavební textilie, korkové podlahy, hmoty k vyrovnání podkladů; (27) koberce, rohožky, rohože, linoleum a jiné obklady podlah, vinylové podlahy, podlahy z PVC; (37) stavebnictví, podlahářství, opravy, renovace a údržba podlah, kladení podlahových krytin a podlah, provádění podkladů, izolace podlah, pokládání podlahového vytápění, strojní hlazení podlah, lití cementových a anhydritových podlah.  
(590) Barevná  
(730) **Šůrek Martin**, Dvořákova 407/2, Adamov, 67904, CZ  
(740) PROPATENT, Ing. Vlasta Sedláčková, Ke Kateřinkám 1393, Praha 4, 14900

(210) **O-518430**  
(220) 05.12.2014  
(320) 05.12.2014  
(511) 2, 6, 17, 19, 20  
(540)

### Rigips. Čistá práce.

(510) (2) penetrační a základní nátěry; (6) ocelové konstrukční profily (z pozinkové oceli), zavěšovací prvky (ocelový plech), kovové prvky pro uchycení sanitárních předmětů a potrubí, spojovací prostředky pro montáž a kotevní konstrukce (z kovu); (17) izolační materiály pro izolování proti teplu, zvuku, vibracím a vlhkosti, sádrovláknité desky (skelná i papírová vlákná), spárovací tmely, desky k tepelné izolaci proti kročejovému hluku; (19) stavební kameny, stavební desky a elementy pro výstavbu zdi

vyrobené ze sádry, případně ze syntetických materiálů, vše s nebo bez výstuhy pro stavební práce, sádrokartonové desky, sádrovláknité desky, stropní kazety ze sádry nebo sádrokartonu, výztužné pásy a napojovací těsnění (pro stavební účely), sádrové omítky a sěrky, polystyrénové desky (pěňný polystyrén) řezané do bloků a pěňně do formy, desky z extrudovaného polystyrénu; (20) spojovací prostředky pro montáž a kotevní konstrukce (z plastu) v rámci této třídy.

(730) **Saint-Gobain Construction Products CZ a.s.**, Počernická 272/66, Praha, 10803, CZ  
(740) Společná advokátní kancelář Vsetečka Zelený Švorčík Kalenský a partneři, JUDr. Otakar Švorčík, Hálkova 2, Praha 2, 12000

(210) **O-518451**  
(220) 05.12.2014  
(320) 05.12.2014  
(511) 3, 5, 9, 21, 24  
(540)

GoodSkinDays

(510) (3) hydratační přípravky, noční krémy, kosmetická séra, zkrášlující séra, séra proti stárnutí, séra pro zpevnění těla, séra pro zpevnění obličejové pleti, elixíry a tinktury (séra a tekutiny k péči o pleť obsahující koncentrované množství kosmetických aktivních látek zejména pro výživu pleti a proti stárnutí pokožky), přípravky na odličování, BB krémy, CC krémy, peelingy, kosmetické výrobky podporující péči o pleť, přípravky k ošetření pleti a k péči o pleť, oleje na obličej, tělové krémy, krémy na nohy, krémy na ruce, denní krémy, noční krémy, obličejové krémy, krémy na rty, oční krémy, neléčebné přípravky pro péči o nohy, neléčebné přípravky pro péči o pokožku hlavy, podkladové krémy a make-upy, odstraňovače skvrn, gely na skvrny, vady a nedostatky pleti, přípravky pro léčbu a ošetření skvrn a nedostatků pleti, krémy na redukci stařeckých skvrn, čistící kompozice pro odstraňování skvrn, kosmetické vody a mléka pro snížení výskytu stařeckých skvrn a pih, obličejová a tělová séra (nikoli léčebná), krémy, pleťové vody a mléka, masti, tinktury k péči o pleť, ošetřující přípravky (nikoli léčebné) proti ekzému, psoriáze, zčervenání a svědění a ke zklidnění pokožky, mýdla, tekutá mýdla, balzámy po holení pro muže, krémy proti stárnutí (omlazující krémy), masky, obličejové masky, hydratační masky, masky se zahřívacím efektem, kosmetika, pleťové krémy, séra, pleťové vody, pleťová mléka a gely na zlepšení pleti, kosmetické krémy pro péči o obličej nebo tělo, pleťové čistící přípravky, pleťová tonika, jednorázové ubrousky napuštěné čistícími látkami a směsí pro použití na obličej, korektory a líčidla na zakrývání skvrn, vad a nedostatků, předem navlhčené kosmetické ubrousky, obličejové ubrousky napuštěné kosmetickými přípravky, ubrousky napuštěné čistícími pleťovými přípravky, vlhké ubrousky pro hygienické a kosmetické účely, vlhké ubrousky napuštěné kosmetickým krémem, mlékem či pleťovou vodou, kosmetika pro péči o pleť, přípravky pro péči o pleť proti stárnutí, kosmetické přípravky pro péči o pokožku, peeling na čištění pleti, napuštěné čistící utěrky, přípravky na opalování včetně opalovací pleťové vody, mléka, krémů, gelů a sprejů, pleťové vody a mléka, krémy, gely a spreje po opalování, samoopalovací přípravky; (5) doplňky stravy a vitamíny, léčebné a léčivé pleťové krémy, přípravky pro ošetření a léčbu akné, krémy proti akné (farmaceutické přípravky), čistící přípravky proti akné (farmaceutické přípravky), doplňky stravy pro péči o pleť, léčebné a léčivé přípravky pro péči o pleť, přípravky pro léčbu akné, léčebné a léčivé, sanitární nebo dezinfekční přípravky pro ošetření těla a pokožky, sady proti akné obsahující léčebné pleťové krémy, přípravky pro léčbu akné, akné krémy, čistící přípravky a prostředky na akné, léčebné přípravky pro péči o pleť, obličejové a tělové ošetřující přípravky (léčebné) proti ekzému, psoriáze, zčervenání a svědění a ke zklidnění pokožky; (9) spektrokolorimetry (k jinému použití než při lékařské diagnostice), diagnostický přístroj pro vyhodnocení obsahu oleje a vlhkosti pokožky; (21) elektrické kartáče na čištění pleti, elektrické čističe

obličej (skrubry), elektrické kartáčky na obličej; (24) mycí žínky na obličej, rukavice na mytí těla, mycí utěrky a žínky, ručníky.

(730) **THE BOOTS COMPANY PLC**, Nottingham NG2 3AA, GB

(740) Traplová, Hakr, Kubát, advokátní a patentová kancelář, Mgr. Jana Šuranová Traplová, Přístavní 24, Praha 7, 17000

(210) **O-518503**

(220) 09.12.2014

(320) 09.12.2014

(511) 35, 38, 41, 42, 45

(540)

## HEAD UP MARKETING

(510) (35) prezentace výrobků v komunikačních médiích pro účely maloobchodu, marketing, marketingové studie, obchodní reklama pro třetí osoby, optimalizace provozu webových stránek, organizování komerčních nebo reklamních výstav, pořádání veletrhů pro obchodní a reklamní účely, poskytování obchodních informací prostřednictvím webových stránek, prodej po telefonu (telemarketing), produkce (výroba) reklamních filmů, pronájem reklamní doby v komunikačních médiích, pronájem reklamních materiálů, pronájem reklamních ploch, obchodní průzkum, průzkum trhu, průzkum veřejného mínění, předvádění zboží, psaní reklamních textů, reklama, propagace, reklama on-line v počítačové síti, reklamní agentury, aktualizování reklamních materiálů, rozšiřování reklamních nebo inzertních materiálů zákazníkům (letáky, prospekty, tisky, vzorky), reklamní texty (vydávání, zveřejňování, oznámení, vyhlášení, publikování), rozhlasová reklama, sjednávání a uzavírání obchodních transakcí pro třetí strany, služby obchodního zprostředkování, služby v oblasti grafické úpravy pro reklamní účely, poradenství v obchodní činnosti, televizní reklama, zpracování textů, služby uměleckých agentur, venkovní reklama, vydávání reklamních nebo náborových, propagačních a inzertních textů, vyhledávání sponzorů, aranžování výkladů, vylepování plakátů, předvádění zboží; (38) agentury tiskové, elektronická pošta, zasílání blahopřejných pohlednic on-line; (41) organizování a vedení konferencí a seminářů, organizování a plánování večírků, výroba rozhlasových a televizních programů, organizování živých představení a živých vystoupení; (42) interiérová výzdoba, konzultace v oblasti webového designu, navrhování obalů, obalový design, poskytování informací o výpočetní technice a programování přes webové stránky, tvorba software, tvorba a správa webových stránek (pro třetí osoby); (45) licence k duševnímu vlastnictví.

(730) **FACE UP s.r.o.**, Pod Kotlářkou 3, Praha 5, 15000, CZ

(210) **O-518504**

(220) 09.12.2014

(320) 09.12.2014

(511) 9, 16, 35, 38, 41, 42

(540)



(510) (9) nosiče informací spadající do této třídy, elektronický časopis, elektronické publikace - cd rom; (16) papír, reklamní výrobky z papíru, periodické a neperiodické publikace, plakáty, kalendáře, knihy, časopisy, brožury, tiskopisy, firemní bulletiny, informační produkty v papírové podobě, data a databáze na papírových nosičích, tištěné manuály; (35) služby v oblasti propagace, reklamy a inzerce, zprostředkovatelské činnosti v oblasti obchodu s výrobky ve třídách 9 a 16, vydávání reklamních a propagačních materiálů, propagace a reklama přes Internet; (38) šíření tiskovin, časopisů, periodik v elektronické podobě, komunikace a přenos dat prostřednictvím veřejné nebo neveřejné telekomunikační sítě včetně internetu pomocí telefonů, mobilních telefonů, telefaxů, satelitů, počítačů či terminálů nebo jakýmkoliv jinými prostředky, včetně přenosu elektronické pošty a přenosu dat v reálném čase (přenosu zvuku, obrazu, textu nebo jiných dat či informací) a poskytování a zprostředkovávání služeb s tím spojených včetně poskytování přístupu a připojení k těmto

telekomunikačním sítím včetně Internetu, provozování veřejné nebo neveřejné telekomunikační sítě, šíření a zpřístupňování elektronických tiskovin, časopisů, periodik, knih a jiných dat prostřednictvím veřejné nebo neveřejné telekomunikační sítě včetně Internetu, informační služby na Internetu včetně provozování elektronických nástěnek, diskusních skupin a fór a poskytování přístupu k on-line informačním službám a databázím, tisková agentura; (41) vydavatelská a nakladatelská činnost, zejména vydávání novin, časopisů, knih, včetně vydávání tiskovin prostřednictvím počítačových sítí, služby v oblasti vzdělávání, zábavy a sportu, elektronické publikování (dtp), služby digitálního zpracování obrazu, vydávání elektronických knih a časopisů on-line, vydávání knih, vydávání a zveřejňování textů (s výjimkou reklamních a náborových), provozování her on-line, organizování a vedení konferencí a seminářů, organizování kulturních a vzdělávacích akcí; (42) tvorba software, programování internetových databázových systémů a internetových aplikací, programování, aktualizace a údržba programového vybavení, tvorba multimediálních dokumentů, prezentací, aplikací, katalogů apod, konstrukce www prezentací, tvorba informačních databází, hosting webových stránek, převádění médií do elektronické podoby, tvorba elektronických časopisů, periodik a knih.

(590) Barevná

(730) **CHOVSERVIS a.s.**

, Zemědělská 897, Hradec Králové, 50003, CZ

(740) Ing. Radmila Baumová, nám. Republiky 75/2, Žďár nad Sázavou, 59101

(210) **O-518598**

(220) 14.12.2014

(320) 14.12.2014

(511) 37, 38, 42

(540)



(510) (37) instalování a opravy elektrických spotřebičů, opravy vedení elektrického proudu, montáž, údržba a opravy počítačového vybavení, instalace a opravy poplašných systémů (alarmů) proti vloupání, instalace a opravy požárních hlásičů, instalace a opravy kamerových systémů a telefonů, instalace a opravy silno a slaboproudých rozvodů, instalace a opravy fotovoltaických systémů; (38) bezdrátové vysílání, elektronická pošta, telefonní komunikace, počítačová komunikace, poskytování telekomunikačních připojení ke globální počítačové síti, poskytování uživatelského přístupu ke globální počítačové síti, přenos digitálních souborů, spojení pomocí sítí optických vláken, služby vysokorychlostního internetového připojení WiFi; (42) instalace počítačových programů, konzultace v oblasti úspor energie, konzultace v oblasti webového designu, konzultační služby v oblasti informačních technologií, obnova počítačových dat (regenerace), údržba programů počítačů, pronájem počítačového software, tvorba software, software jako služba (SaaS), tvorba a správa webových stránek (pro třetí osoby), tvorba počítačových systémů, pronájem webových serverů, webhostingové služby.

(590) Barevná

(730) **TECHart systems s.r.o.**, Machatého 679/4, Praha 5, 15200, CZ

(210) **O-518602**

(220) 14.12.2014

(320) 14.12.2014

(511) 2, 5, 29, 35

(540)

## Worm-Ex

(510) (2) barvy, nátěry, laky, barviva, mořidla, ochranné přípravky proti korozi, ochranné přípravky pro dřevo; (5) potravní doplňky léčebné i neléčebné, vitamínové, minerální, bílkovinné a proteinové přípravky, výživové doplňky, výživové vlákniny, potravní doplňky, a to výživové extrakty a používané pro výživu, přípravky pro sportovce a ostatní osoby vystavené zvýšené tělesné a fyzické námaze, výživové přípravky pro denní doplnění

stravy, proteinové výrobky a přípravky pro výživu, želatinové výrobky a přípravky pro výživu, farmaceutické přípravky a přírodní léčiva, přípravky proti parazitům, parazitika, přípravky na odčervení lidského organismu, odčervovací tablety; (29) extrakty z chaluhy jako výživa, jedlá želatina, jedlé tuky, jedlé oleje; (35) reklamní, propagační a zprostředkovatelská činnost v oblasti obchodu, a to v oblasti potravních doplňků, výživových extraktů, farmaceutických přípravků, přírodních léčiv a přípravků proti parazitům, barviv, nátěrů a laků, velkoobchodní a maloobchodní činnost s výrobky uvedenými ve třídách 2, 5 a 29, elektronický obchod prostřednictvím Internetu (e-shop) s výrobky uvedenými ve třídách 2, 5 a 29.

(730) **Stareček Jiří Mgr.**, Mlýnská 17, Štěpánkovice, 74728, CZ

(740) Ing. Denisa Dudová, Norská 571/5, Praha 10 - Vršovice, 10100

(210) **O-518785**

(220) 19.12.2014

(320) 19.12.2014

(511) 25, 35

(540)



(510) (25) oděvy, obuv, pokrývky hlavy, konfekce (oděvy), šaty, šatové sukně, kostýmy, obleky, saka, kabáty, kabátky, bundy, parky (teplé krátké kabáty s kapucí), pláštěnky, ponča, sukně, kalhotové sukně, kalhoty, šerpy, kravaty, košile, košile s krátkým rukávem, oblečení, svrchní ošacení, kamaše, legíny, legíny [kalhoty], trika, sportovní trička, dresy, tělocvičné úbory, tílka, sportovní tílka, oděvy pro cyklisty, plážové oblečení, plavky, spodní prádlo, podprsenky, kombiné (spodní prádlo), spodničky, body (spodní prádlo), podvazky, pánské spodky, pyžama, dámské kalhotky, dětské kalhotky, živůtky, korzety (spodní prádlo), župany, svetry, pulovry, pleteniny (oblečení), oblečení pro miminka, boty, sportovní obuv, vysoká obuv, šněrovací boty, boty na sport, gymnastické cvičky, papuče, sandály, dřeváky, plážová obuv, plátěná obuv, kovové části na obuv, punčochy, punčochové kalhoty, ponožky, opasky (části oděvů), opasky na doklady a peníze (části oděvů), kožesiny (oděvy), čelenky (oblečení), čepice, kšilty (pokrývky hlavy), přiléhavé čepice, baseballové čepice, chrániče uší proti chladu (pokrývka hlavy), klobouky, kožené oděvy, oděvy z imitací kůže, oblečení pro motoristy, nepromokavé oděvy, kombinézy (oděvy), šátky na krk, šály uvázané pod krkem, kožesinové stoly, ozdobné kapesníky (části oděvů), kapsy na oděvy, rukavice (oblečení), rukávničky, lyžařské rukavice, palčáky; (35) maloobchodní a velkoobchodní služby s oděvy, obuví, s pokrývkami hlavy, se slunečními brýlemi, s pásky, s kabelkami, s peněženkami, s taškami, s deštníky, s bižuterií, s náramkovými hodinkami, s ozdobami na oděvy i prostřednictvím Internetu, maloobchodní a velkoobchodní služby s uvedeným zbožím: oděvy, obuv, pokrývky hlavy, konfekce (oděvy), šaty, šatové sukně, kostýmy, obleky, saka, kabáty, kabátky, bundy, parky (teplé krátké kabáty s kapucí), pláštěnky, ponča, sukně, kalhotové sukně, kalhoty, šerpy, kravaty, košile, košile s krátkým rukávem, oblečení, svrchní ošacení, kamaše, legíny, trika, sportovní trička, dresy, tělocvičné úbory, tílka, sportovní tílka, cyklistické oblečení, plážové oblečení, plavky, spodní prádlo, podprsenky, kombiné (spodní prádlo), spodničky, body (spodní prádlo), podvazky, pánské spodky, pyžama, dámské kalhotky, dětské kalhotky, živůtky, korzety (spodní prádlo), župany, svetry, pulovry, pleteniny (oblečení), oblečení pro miminka, boty, sportovní obuv, vysoká obuv, šněrovací boty, boty na sport, gymnastické cvičky, papuče, sandály, dřeváky, plážová obuv, plátěná obuv, kovové části na obuv, punčochy, punčochové kalhoty, ponožky, opasky (části oděvů), opasky na doklady a peníze (části oděvů), kožesiny (oděvy), čelenky (oblečení), čepice, kšilty (pokrývky hlavy), přiléhavé čepice, baseballové čepice, chrániče uší proti chladu (pokrývka hlavy), klobouky, kožené oděvy, oděvy z imitací kůže, oblečení pro motoristy, nepromokavé oděvy, kombinézy (oděvy), šátky na krk, šály uvázané pod krkem, kožesinové stoly, ozdobné kapesníky (části oděvů), kapsy na oděvy, rukavice (oblečení), rukávničky, lyžařské rukavice,

palčáky, kosmetické taštičky, pouzdra na rtěnky, parfémované sáčky do prádla, voňavé směsi (potpourri), ozdobné nálepky na nehty, kosmetické přípravky, kosmetické přípravky pro péči o pleť, toaletní přípravky, parfěmy, deodoranty (parfumerie), toaletní voda, mycí přípravky pro osobní hygienu, mýdla, dezodorizační mýdla, kosmetické krémy, pleťové vody pro kosmetické použití, čisticí mléko pro toaletní účely, kosmetické přípravky do koupele, soli do koupele ne pro lékařské použití, šampóny, lesky na rty, líčidla, přípravky na odstraňování líčidel, laky na nehty, ubrousky napuštěné pleťovými vodami, ústní vody (ne pro lékařské účely), vlasové vody, oleje pro kosmetické použití, éterické oleje, kosmetické přípravky na opalování, sluneční brýle, brýle na sportování, brýle (optika), šňůrky na brýle, pouzdra na brýle, sluchátka, dekorativní magnety, ochranné přílby na sportování, elektronické publikace (stahovatelné), stahovatelné obrazové soubory, světelné tabule, neonové reklamy, počítače, počítačové programy (stahovatelné), bižuterie, šperky včetně bižuterie a plastové bižuterie, ozdoby (klenotnické výrobky), náušnice, řetízký (klenotnické výrobky), náhrdelníky (klenotnické výrobky), přívěsky (klenotnické výrobky), prsteny (klenotnické výrobky), náramky (klenotnické výrobky), přívěsky na klíče (bižuterie), hodinky, náramkové hodinky, řetízký k hodinkám, brože (klenotnické výrobky), klenotnické výrobky, medailony (klenotnické výrobky), amulety (klenotnické výrobky), perly (klenotnické výrobky), jantarové šperky, gagátové ozdoby, klenoty, šperky z emailované keramiky, šperkovnice, manžetové knoflíky, spony na kravaty, ozdobné jehlice, drahé kameny, štras (broušené olovnaté sklo), stříbro (surovina nebo polotovary), nitě z drahých kovů (klenotnické výrobky), drahé kovy, šperky, drahokamy, hodinářské výrobky a chronometry, kůže, koženka, imitace kůže, moleskin (imitace kůže), kožené šňůrky, kabelky, peněženy, kožená pouzdra na klíče, pouzdra na klíče, pouzdra na navštívenky, obaly na kreditní karty (náprsní tašky), aktovky (kožená galanterie), školní brašny (aktovky), nákupní tašky, batohy, kufrý, kufříky, cestovní kufrý, diplomatické kufříky, kufříky na toaletní potřeby (prázdné), držadla kufrů, náprsní tašky, turistické batohy, kožené tašky na nářadí, sportovní tašky, tašky na kolečkách, cestovní tašky, kožené cestovní tašky (kožená galanterie), plážové tašky, cestovní obaly na oděvy, lovecké tašky (torby), kožené řemeny (sedlářské výrobky), kožené feminky, deštníky, obaly na deštníky, slunečníky, kožesiny, náhubky, zvířecí obojky, kožené náramenní pásy, kožené sáčky a tašky na balení, krabice z vulkanfibru, kožené nebo kůží potažené krabice, sedlářské výrobky, vycházkové hole, ozdoby do vlasů, sponky do vlasů (ozdobné), vlasové jehlice, brože (doplňky oblečení), umělé květiny, fiží, volánky na oděvy, přezky (oděvní doplňky), opaskové přezky, přezky na obuv, ozdoby na obuv, ne z drahých kovů, ptačí peří (oděvní doplňky), bambule, značky na prádlo, monogramy (značky na prádlo), ramenní vycpávky na oděvy, výšivky (galanterie), nažehlovací ozdoby na textilní výrobky (galanterie), nášivky, aplikace (galanterie zboží), stužky a tkaničky, knoflíky, háčky a očka, špendlíky a jehly, kanceláře zabývající se dovozem a vývozem, analýzy nákladů, obchodní odhady, srovnávací služby (v oblasti cen), obchodní správa licencí výrobků a služeb (pro třetí osoby), subdodavatelské služby (obchodní pomoc), podpora prodeje pro třetí osoby (reklamní služby), rozšiřování reklamních materiálů zákazníkům (letáky, prospekty, tisky, vzorky), styky s veřejností (public relations), reklama, zveřejňování, oznámení, vyhlášení, publikování reklamních textů, on-line reklama na počítačové komunikační síti, pronájem reklamního času v komunikačních médiích, grafická úprava tiskovin pro reklamní účely, vydávání reklamních nebo náborových, propagačních a inzertních textů, nábor zaměstnanců, zásilkové reklamní služby, marketing, obchodní nebo podnikatelský průzkum, předvádění zboží, předvádění (služby modelek) pro reklamní účely a podporu prodeje, organizování módních přehlídek na podporu prodeje, organizování komerčních a reklamních výstav, pořádání veletrhů pro obchodní a reklamní účely, prezentace výrobků v komunikačních médiích pro maloobchod, lepení plakátů, pronájem reklamních ploch, pronájem reklamních materiálů, rozhlasová reklama, televizní reklama, produkce (výroba) reklamních filmů, vyhledávání informací v počítačových souborech (pro třetí osoby), informace o obchodních kontaktech, odborné obchodní nebo podnikatelské poradenství, správa počítačových souborů, administrativní zpracování obchodních objednávek, systemizace informací do počítačových databází, aktualizace a údržba dat v počítačových databázích, obchodní nebo podnikatelské informace, aranžování výkladů, pronájem prodejních stánků, poskytování rad a informací o uvedených službách třídy 35 prostřednictvím komunikačních médií, elektronické pošty, SMS zpráv, počítačových sítí a Internetu nebo verbální poskytování rad a informací o uvedených službách třídy 35.

(590) Barevná

(730) **Hoffmann Oliver Ing.**, Na Kopci 537/16, Žilina, SK

(740) Ing. Róbert Porubčan, Puškinova 19, Ivanka pri Dunaji, 90028

- (210) **O-518793**  
(220) 22.12.2014  
(320) 22.12.2014  
(511) 16, 35, 40, 41, 42  
(540)

**inPRESS**

- (510) (16) periodické a neperiodické tiskoviny, včetně propagačních, reklamních a inzertních materiálů spadajících do třídy 16, tiskoviny, návody, technická dokumentace, příručky, záruční a technické listy, tiskárenské výrobky pro firemní identitu, ceníky, katalogy, brožury, prospekty, letáky, plakáty, časopisy, vizitky, hlavičkové papíry, dopisní papíry, dopisní obálky, pohlednice, fotokalendáře, samopropisovací formuláře, tištěné programy kulturních a společenských akcí, recepty, výroční zprávy, diáře, kapesní kalendářiky, bloky, učební a vyučovací pomůcky (s výjimkou přístrojů), knihy, učebnice, učební skripta, obalový materiál z papíru, knihařské výrobky a ostatní polygrafické výrobky zařazené ve tř. 16, tiskárny pro kancelářské účely; (35) reklamní, inzertní služby, včetně inzercí a reklamy poskytované v počítačových, telekomunikačních a obdobných sítích, internetová reklama a marketing, pořádání reklamních a obchodních výstav a předváděcích akcí zboží a služeb, včetně distribuce zboží k reklamním účelům, fotokopírování, reprodukce dokumentů, obchodní služby v oboru polygrafie, průzkum trhu a marketing; (40) provozování tiskárny, zpracování a úprava tiskovin, předtiskové a tiskové služby, ofsetový a digitální tisk, vazby publikací, knihařství, polygrafické služby, sazba tiskovin, odborné poradenství v oblasti technologie tisku, poradenství, zprostředkování a poskytování informací v oblasti polygrafie; (41) výchova, vzdělávání, zábava, nakladatelství a vydavatelství periodických a neperiodických publikací v tištěné i elektronické podobě, zprostředkování výchovné a zábavní činnosti, zprostředkování kulturních a uměleckých akcí, setkání, soutěží, přednášek, organizování kulturních nebo vzdělávacích výstav a veletrhů, služby v oblasti grafické úpravy, jiné než pro reklamní účely; (42) vědecké a technologické služby a související výzkum a projektování, analytické a výzkumné služby v průmyslu, technický dozor u technologických procesů ofsetového a digitálního tisku, vývoj v oblasti technologických postupů ofsetového a digitálního tisku, výzkum, návrh, výroba, technická podpora a konzultační služby a poskytování technických informací a návrhů vztahující se k technologii tisku, poskytování vědeckých a technologických služeb souvisejících se zdokonalováním těchto technologií a postupů v rámci této třídy.

- (730) **INPRESS a.s.**, Žerotínova 554/5, České Budějovice, 37004, CZ  
(740) PatentCentrum Sedláč & Partners s.r.o., Husova 5, České Budějovice, 37001

- (210) **O-518800**  
(220) 22.12.2014  
(320) 22.12.2014  
(511) 19, 35, 37, 38, 41, 42, 44  
(540)

**ANUET**

- (510) (19) beton, břidlice, cement, cihly, dlaždice, dřevo nezpracované, dveře nekovové, hlína, kámen, suroviny pro keramiku, nekovové konstrukce stavební, malta, montované domy, obklady nekovové, okna nekovová, nekovové pláště budov, nekovová podlaha, rákos pro stavební účely, řezivo, nekovové stánky, nekovové stavby, stavební hmoty, nekovové střechy, tvárnice; (35) obchodní činnost s výrobky uvedenými ve tř. 19, poradenství odborné obchodní, reklama, prezentace výrobků pro účely maloobchodu; (37) výstavba budov, čištění budov, demolice budov, instalace dveří a oken, stavební informace, izolování staveb, konzultace ve stavebnictví, stavební dozor, stavebnictví-stavatelství, opravy staveb, instalační služby ve stavebních objektech; (38) spoje (komunikace); (41) umělecké agentury ve tř. 41, dětské školky a jesle, koučink, praktický

výcvik, prázdninové tábory (výchovně-vzdělávací služby), informace o možnostech rekreace, vzdělávání, vydavatelství; (42) architektura, architektonické poradenství, energetický audit, geodézie, hosting webových stránek, kontrola kvality, stavební projekce, projektování; (44) architektura zahradní, fyzioterapie, lékařské služby, terapeutické služby, veterinární služby, péče o hygienu a krásu osob a zvířat, zemědělské, zahradnické a lesnické služby.

- (730) **Melicher Pavel Ing.**, Zázvorkova 1997/26, Praha 5, 15500, CZ

- (210) **O-518812**  
(220) 22.12.2014  
(320) 22.12.2014  
(511) 9, 16, 38, 41, 42  
(540)

**Lucky 7**

- (510) (9) zařízení v oblasti informačních technologií a audiovizuální zařízení, zařízení a příslušenství na zpracování dat (elektrická a mechanická), platební terminály zejména pro zprostředkování on-line plateb, software, loterní a herní terminály, loterní videoterminály, zařízení pro hraní loterií a jiných podobných her, videoherní terminály, počítačové terminály a hardware používaný při provozu loterních a herních systémů; (16) papír, lepenka, reklamní, propagační a užitkové výrobky z papíru určené pro propagaci vlastní společnosti, periodické i neperiodické publikace, informační, reklamní a propagační materiály v rámci této třídy určené pro propagaci vlastní společnosti, tiskárenské a kartonážní výrobky, data a databáze na papírových nosičích, psací potřeby, kalendáře, diáře, školní potřeby, losy, sázenky, sázkové tikety, vstupenky; (38) telekomunikace, mobilní telekomunikační služby včetně provozování mobilní telekomunikační sítě, bezdrátového přenosu hlasu a dat, služby mobilního připojení k síti Internet (včetně vysokorychlostního připojení a přenosu hlasové služby přes internetový protokol), peer-to-peer komunikace, služby instant messaging, osobní komunikační služby, pager služby, služby elektronické pošty, sledování mobilních telefonů pomocí satelitních signálů a zjišťování polohy mobilních telefonů pomocí satelitních signálů, radio-paging, poskytování bezdrátového aplikačního protokolu (WAP), včetně služeb využívajících zabezpečeného komunikačního kanálu, hlasová pošta, videokonference, video telefonní služby, služby přístupu ke všem druhům datových a informačních sítí a Internetu, služby textových a multimediálních zpráv, telekomunikační a komunikační databáze, jmenovitě umožnění spotřebitelům stahovat digitální obsah prostřednictvím sítě a serveru do osobní databáze, provozování on-line komunikačních fór; (41) organizování a pořádání loterií, provozování loterií, heren, rulet a kasin, organizování, provozování a pořádání sázkových her, výherních loterií, tombol, soutěží, provozování sázkových her a loterií o peníze prostřednictvím Internetu (včetně stírání losů s možností výhry), provozování výherních i nevýherních hracích zařízení, služby vztahující se k hrám, sázení, hazardním hrám (včetně hazardních her na dálku), loteriím, kasinům a ruletám v rámci této třídy, projekce sportovních přenosů, organizování sportovních sázek a číselných loterií, prodej losů a příjem sázek ve smluvně závazných sběrnách právnických a fyzických osob a ve sběrnách zřízených společností, pořádání a organizování kulturních, sportovních a společenských událostí, předprodej a prodej vstupenek, organizování a pořádání vzdělávacích akcí, provozování sportovních zařízení; (42) geologické výzkumy, geologické průzkumy a geologické expertizy, průzkum ropných polí, analýzy chemické, analýzy těžby ropných polí, expertizy v oblasti hornické činnosti, inženýrské práce, projektování, zeměměřičství, tvorba a pronájem software, vyhledávání a průzkum ložisek nerostů, výzkum v oboru strojírenství, strojírenské návrhy a poradenství, projekční činnost ve výstavbě, činnosti projekční kanceláře, odborné poradenské a konzultační služby v oblasti energetiky, spotřeby zemního plynu, energetické účinnosti v budovách, geodézie, poradenství v oblasti ochrany životního prostředí, kontrola a testování ropných věží, vývoj a výzkum organických a anorganických materiálů zejména termogelů, bioanalogických materiálů, výzkum a vývoj obvažového materiálu, náplastí, biologických kožních krytů, optických pomůcek, prostředků na korekci zraku, intraokulárních čoček, implantátů na bázi hydrogelu, gynekologických prostředků pro dilataci děložního čípku, kosmetických krémů a dalších medicínských a biomedicínských prostředků, shromažďování, analýza a interpretace dat získaných v souvislosti s výrobou zdravotnických, zejména biomedicínských prostředků, web hosting, datové služby, a to úschova, správa, zálohování dat, provozování datových skladů, navrhování a správa počítačových sítí, správa „Big data“, projekt management nákupu nových softwarových systémů, tvorba a pronájem software, počítačové programování, pronájem informačních a komunikačních technologií (ICT)

zejména pronájem softwaru a počítačů, provoz a správa informačních systémů včetně zajištění jejich kontinuálního rozvoje, poradenské a konzultační služby zejména služby zaměřené na provoz a optimalizaci informačních a komunikačních technologií (ICT), na návrhy a implementaci řešení v oblasti manipulace s daty a informacemi, provozně organizační změny pro dosažení finanční i provozní efektivity, výzkum a vývoj technologií pro oblast živočišné výroby.

(730) **SAZKA a.s.**, K Žižkovu 851, Praha 9, 19093, CZ

(740) Halaxová & Halaxová TETRAPAT, RNDr. Zdeňka Halaxová, Jinonická 80, Praha 5, 15800

(210) **O-518813**

(220) 22.12.2014

(320) 22.12.2014

(511) 9, 16, 25, 28, 35, 38, 41

(540)

### Barrandov Plus

(510) (9) aparáty pro záznam, uchování, převod, přenos nebo reprodukci zvuku nebo obrazu, magnetické nebo optické suporty zvukových nebo zvukově obrazových záznamů, přístroje pro zpracování informací a počítače a telefony, včetně jejich jednotlivých součástí a náhradních dílů ze třídy 9, počítačové hry s výstupem na PC nebo na TV, hrací skříně uváděné v činnosti vhozením mince, reklamní světelné přístroje, nosiče záznamů nahrané i nenahrané, videokazety nahrané i nenahrané, audiokazety nahrané i nenahrané, audiovizuální programy, audioprogramy, audiovizuální díla na nosičích, audiovizuální díla v digitální podobě, filmy, hudební díla na nosičích nebo v elektronické podobě, CD disky, programové vybavení pro počítače, software, hardware výpočetní techniky nebo komunikační nebo informační techniky, elektronické databáze a databázové produkty, informace a data a databáze a záznamy v elektronické podobě, elektronické nebo datové nebo informační nebo komunikační nebo výpočetní sítě, včetně jednotlivých součástí a náhradních dílů obsažených ve třídě 9, multimediální aplikace, elektronické multimediální nebo elektronické informační katalogy, elektronické časopisy, elektronická periodika a knihy v elektronické podobě; (16) výrobky z papíru, a to plakáty, fotografie, kalendáře, pohlednice, gratulace, dopisní papíry, obálky, samolepky, obtisky, poznámkové bloky, desky na spisy, pořadače, omalovánky, activity books, balicí papír, obaly všeho druhu papírové, listy, pytlíky a sáčky pro obalovou techniku, papírové hračky, školní sešity, skicáky, tužky, pastelky, tuhy, gumy, ořezávátka, ořezávátka strojky, penály, papírové tašky, umělohmotné tašky, papírové kapesníky, papírové ubrusy a ubrusky, mikrotenové sáčky, těžítka na papíry, tiskoviny, tiskopisy, časopisy, periodika, knihy, databázové produkty v papírové formě, reklamní a informační výrobky v papírové formě, data a databáze obecně na papírových nosičích, tiskárenské výrobky, učební pomůcky v rámci této třídy, umělecké nebo ozdobné předměty z papíru; (25) obleky, obuv, pokrývky hlavy, kabáty, saka dámská, pánská, kostýmy, halenky, košile, spodní prádlo dámské, pánské, boty dámské, pánské, společenské, sportovní, letní, zimní, speciální, boty do vody, pantofle, trepky, klobouky dámské, pánské, společenské, speciální, čepice, včetně pletených, ušanky, šály, šátky, rukavice, ponožky, podkolenky, punčochy, punčochové kalhoty, šortky, plavky dámské, dětské, pánské; (28) pexesa, hrací karty, vykládací karty, hlavolamy papírové; (35) reklamní, inzertní a propagační činnost, marketing, pronájem reklamních informačních míst v rámci této třídy, činnost reklamní agentury, zprostředkování obchodu s výrobky uvedenými ve třídách 9, 16, 25 a 28, merchandising, franchising, automatizované zpracování dat, služby, které zahrnují záznam, přepis, vypracování, kompilaci, přenášení nebo systematickosti písemných či datových či elektronických sdělení a záznamů, jakož i využívání nebo kompilaci matematických a statistických údajů, organizační zabezpečování televizního vysílání, podporování a intenzifikace obchodních služeb založené na zvýhodňování klíčových spolupracovníků a klientů, poskytování věrnostních a bonusových systémů, jako například poskytování slev a odměn, výstavy komerční nebo reklamní nebo propagační, předvádění zboží prostřednictvím Internetu nebo katalogu nebo výstav za účelem reklamy a/nebo prodeje, přeskupování a shromažďování (kromě dopravy) různých výrobků pro třetí osoby za účelem umožnit spotřebiteli pohodlně vybrat, prohlížet a kupovat (kromě přepravy) prostřednictvím katalogu a (nebo) Internetu a (nebo) zásilkového prodeje, zásilkový prodej zboží uvedeného ve třídách 9, 16, 25 a 28; (38) telekomunikace, služby umožňující komunikaci jedné osoby s druhou, televizní vysílání, rozhlasové vysílání, digitální vysílání, televizní vysílání programů, televizní vysílání zábavných, vzdělávacích, výchovných, soutěžních, diskusních a informačních pořadů, telematika,

šíření, výměna nebo získávání zpráv a informací, šíření elektronických časopisů, informací, elektronických periodik, knih v elektronické podobě, audio a audiovizuálních děl prostřednictvím informační, datové, elektronické, komunikační, telekomunikační nebo počítačové sítě, zejména Internetu, pomocí satelitů a jiných sítí, informační služby na Internetu související s televizním vysíláním, služby na Internetu související s televizním vysíláním, komunikace, poradenská činnost v oblasti sdělovacích prostředků, telekomunikací a informační služby v oblasti telekomunikací, informační kancelář (poskytování informačních služeb prostřednictvím počítačů), pronájem komunikačních míst; (41) tvorba televizních, audiovizuálních a rozhlasových pořadů, nakladatelství a vydavatelství, ediční činnost, publikační činnost, nahrávání nosičů zvukových nebo obrazově zvukových, půjčování nahraných zvukových a zvukově obrazových záznamů, šíření audiovizuálních děl, filmová produkce, agenturní činnost v oblasti kultury, zprostředkování v oblasti kultury, výchovy, zábavy a sportu, výchovná, vzdělávací, soutěžní a zábavní činnost, organizace, provozování a provádění her a soutěží i veřejných, výstavní činnost v oblasti kultury, zábavy a vzdělávání, výuka a školení, kurzy, vydávání literatury k danému tématu, výstava knih, fejetonů a článků v periodikách, prezentace a výuka s použitím hudebních nástrojů, kurzy autopatie, tvorba audio a videonahrávek s danou tematikou, kurzy a přednášky Feng Shui, kurzy a přednášky magické kuchyně, kurzy vaření pro tělo i duši, přednášky o kartách, runách, astrologii, numerologii, snech, bylinách.

(730) **Barrandov Televizní Studio a.s.**, Kříženeckého náměstí 322/5, Praha 5, 15200, CZ

(210) **O-518814**

(220) 22.12.2014

(320) 22.12.2014

(511) 9, 16, 25, 28, 35, 38, 41

(540)

### Barrandov +

(510) (9) aparáty pro záznam, uchování, převod, přenos nebo reprodukci zvuku nebo obrazu, magnetické nebo optické suporty zvukových nebo zvukově obrazových záznamů, přístroje pro zpracování informací a počítače a telefony, včetně jejich jednotlivých součástí a náhradních dílů ze třídy 9, počítačové hry s výstupem na PC nebo na TV, hrací skříně uváděné v činnosti vhozením mince, reklamní světelné přístroje, nosiče záznamů nahrané i nenahrané, videokazety nahrané i nenahrané, audiokazety nahrané i nenahrané, audiovizuální programy, audioprogramy, audiovizuální díla na nosičích, audiovizuální díla v digitální podobě, filmy, hudební díla na nosičích nebo v elektronické podobě, CD disky, programové vybavení pro počítače, software, hardware výpočetní techniky nebo komunikační nebo informační techniky, elektronické databáze a databázové produkty, informace a data a databáze a záznamy v elektronické podobě, elektronické nebo datové nebo informační nebo komunikační nebo výpočetní sítě, včetně jednotlivých součástí a náhradních dílů obsažených ve třídě 9, multimediální aplikace, elektronické multimediální nebo elektronické informační katalogy, elektronické časopisy, elektronická periodika a knihy v elektronické podobě; (16) výrobky z papíru, a to plakáty, fotografie, kalendáře, pohlednice, gratulace, dopisní papíry, obálky, samolepky, obtisky, poznámkové bloky, desky na spisy, pořadače, omalovánky, activity books, balicí papír, obaly všeho druhu papírové, listy, pytlíky a sáčky pro obalovou techniku, papírové hračky, školní sešity, skicáky, tužky, pastelky, tuhy, gumy, ořezávátka, ořezávátka strojky, penály, papírové tašky, umělohmotné tašky, papírové kapesníky, papírové ubrusy a ubrusky, mikrotenové sáčky, těžítka na papíry, tiskoviny, tiskopisy, časopisy, periodika, knihy, databázové produkty v papírové formě, reklamní a informační výrobky v papírové formě, data a databáze obecně na papírových nosičích, tiskárenské výrobky, učební pomůcky v rámci této třídy, umělecké nebo ozdobné předměty z papíru; (25) obleky, obuv, pokrývky hlavy, kabáty, saka dámská, pánská, kostýmy, halenky, košile, spodní prádlo dámské, pánské, boty dámské, pánské, společenské, sportovní, letní, zimní, speciální, boty do vody, pantofle, trepky, klobouky dámské, pánské, společenské, speciální, čepice, včetně pletených, ušanky, šály, šátky, rukavice, ponožky, podkolenky, punčochy, punčochové kalhoty, šortky, plavky dámské, dětské, pánské; (28) pexesa, hrací karty, vykládací karty, hlavolamy papírové; (35) reklamní, inzertní a propagační činnost, marketing, pronájem reklamních informačních míst v rámci této třídy, činnost reklamní agentury, zprostředkování v obchodu s výrobky uvedenými ve třídách 9, 16, 25 a 28, merchandising, franchising, automatizované zpracování dat, služby, které zahrnují záznam, přepis, vypracování, kompilaci, přenášení nebo systematickosti písemných či

datových či elektronických sdělení a záznamů, jakož i využívání nebo kompilaci matematických a statistických údajů, organizační zabezpečování televizního vysílání, podporování a intenzifikace obchodních služeb založené na zvýhodňování klíčových spolupracovníků a klientů, poskytování věrnostních a bonusových systémů, jako například poskytování slev a odměn, výstavy komerční nebo reklamní nebo propagační, předvádění zboží prostřednictvím Internetu nebo katalogu nebo výstav za účelem reklamy a/nebo prodeje, přeskupování a shromažďování (kromě dopravy) různých výrobků pro třetí osoby za účelem umožnit spotřebiteli pohodlně vybrat, prohlížet a kupovat (kromě přepravy) prostřednictvím katalogu a (nebo) Internetu a (nebo) zásilkového prodeje, zásilkový prodej zboží uvedeného ve třídách 9, 16, 25 a 28; (38) telekomunikace, služby umožňující komunikaci jedné osoby s druhou, televizní vysílání, rozhlasové vysílání, digitální vysílání, televizní vysílání programů, televizní vysílání zábavných, vzdělávacích, výchovných, soutěžních, diskusních a informačních pořadů, telematika, šíření, výměna nebo získávání zpráv a informací, šíření elektronických časopisů, informací, elektronických periodik, knih v elektronické podobě, audio a audiovizuálních děl prostřednictvím informační, datové, elektronické, komunikační, telekomunikační nebo počítačové sítě, zejména Internetu, pomocí satelitů a jiných sítí, informační služby na Internetu související s televizním vysíláním, služby na Internetu související s televizním vysíláním, komunikace, poradenská činnost v oblasti sdělovacích prostředků, telekomunikací a informační služby v oblasti telekomunikací, informační kancelář (poskytování informačních služeb prostřednictvím počítačů), pronájem komunikačních míst; (41) tvorba televizních, audiovizuálních a rozhlasových pořadů, nakladatelství a vydavatelství, ediční činnost, publikační činnost, nahrávání nosičů zvukových nebo obrazových zvukových, půjčování nahraných zvukových a zvukově obrazových záznamů, šíření audiovizuálních děl, filmová produkce, agenturní činnost v oblasti kultury, zprostředkování v oblasti kultury, výchovy, zábavy a sportu, výchovná, vzdělávací, soutěžní a zábavní činnost, organizace, provozování a provádění her a soutěží i veřejných, výstavní činnost v oblasti kultury, zábavy a vzdělávání, výuka a školení, kurzy, vydávání literatury k danému tématu, výstava knih, fejetonů a článků v periodikách, prezentace a výuka s použitím hudebních nástrojů, kurzy autopatí, tvorba audio a videonahrávek s danou tematikou, kurzy a přednášky Feng Shui, kurzy a přednášky magické kuchyně, kurzy vaření pro tělo i duši, přednášky o kartách, runách, astrologii, numerologii, snech, bylinách.

(730) **Barrandov Televizní Studio a.s.**, Kříženeckého náměstí 322/5, Praha 5, 15200, CZ

(210) **O-518910**

(220) 30.12.2014

(320) 30.12.2014

(511) 28

(540)



(510) (28) rybářské potřeby spadající do této třídy.

(730) **Sajfrt Jan**, Na Maninách 1217/46, Praha 7 - Holešovice, 17000, CZ

(210) **O-518950**

(220) 31.12.2014

(320) 31.12.2014

(511) 6, 7, 9, 11, 19, 35, 37, 39, 40, 42

(540)



(510) (6) nádoby (kovové) na stlačený plyn nebo zkvapalněný vzduch, tlakové potrubí (kovové), kovové stavební materiály, kovové stavební materiály přenosné, kovové kabely a dráty neelektrické, kovové trubky; (7) stroje a obráběcí stroje, motory s výjimkou motorů pro pozemní vozidla, spojky a transmissní zařízení mimo ty, které jsou pro pozemní vozidla, tlakové regulátory (části strojů), dmychadla pro stlačování, odsávání a dopravu plynu, regulátory (části strojů), čerpadla; (9) přístroje a nástroje vědecké, geodetické, optické, přístroje pro vážení, měření, signalizaci, kontrolu (inspekci), záchranu a přístroje pro vyučování, přístroje a nástroje pro vedení, přepínání, přeměnu, akumulaci, regulaci nebo řízení elektrického proudu, přístroje pro záznam, převod, reprodukci zvuku nebo obrazu, magnetické nosiče zvukových záznamů, počítačové stroje, přístroje pro zpracování informací a počítače, veškerá výpočetní technika, která spadá do této třídy, měřidla, měřicí přístroje; (11) přístroje pro topení, výrobu páry, pro ventilaci, bezpečnostní a regulační zařízení pro plynové zařízení a potrubí, bojlerů (kotle) plynové, bojlerů (kotle) s výjimkou bojlerů (kotelů) jako součástí strojů, topné články, vytápěcí tělesa, vytápěcí zařízení, vyhřívací zařízení, výhřevné desky, kohoutky a kohouty pro potrubí, nádrže expanzí pro ústřední topení, napájecí zařízení k vytápěcím a teplárenským kotlům, čističe plynu jako součástí plynových zařízení, přístroje na čištění plynu, regulační a bezpečnostní zařízení pro přístroje na plyn, plynové tepelné generátory, plynové hořáky, držáky na plynové hořáky, plynové kondenzátory s výjimkou kondenzátorů jako součástí strojů, radiátorové uzávěry, elektrické radiátory, radiátory (topení), radiátory ústředního topení, regenerátory tepla, regulačně - bezpečnostní přídavná zařízení pro plynová zařízení, regulátory topení, sponce paliva, tepelná čerpadla, tepelné akumulátory, teplovodní vytápěcí zařízení teplovzdušná zařízení, teplovodní topení, topní zařízení pro topení tuhými, tekutými nebo plynovými palivy, trubky pro kotle k vytápěcím zařízení, větrací zařízení, zařízení na zpracování paliv a jaderného materiálu; (19) stavební materiály nekovové, neohebné trubky nekovové, přenosné konstrukce nekovové, tlakové potrubí (nekovové), veškeré stavební materiály, které nejsou uvedeny v jiných třídách; (35) pronájem kancelářských strojů a zařízení, kopírování nebo rozmnožování (reprodukce) dokumentů, dokladů a podobně, automatizované zpracování dat, pomoc při řízení obchodní činnosti, pomoc při řízení obchodních a průmyslových podniků, služby a poradenství v obchodní činnosti, obchodní nebo podnikatelské informace, obchodní management a podnikové poradenství, obchodní nebo podnikatelský průzkum, předvádění zboží, průzkum trhu, reklama (on-line) na počítačové komunikační síti, on-line inzerce, pronájem reklamního času ve všech komunikačních médiích, poskytování obchodních informací, zprostředkování internetového obchodu, komerční využití Internetu v oblastech komerčních internetových médií a vyhledávacích služeb, vyhledávání dat v počítačových souborech, nábor zaměstnanců, propagace, zaslání propagačních materiálů a propagačních publikací; (37) pronájem a půjčování strojů a zařízení pro průmysl, pronájem a půjčování stavebních strojů, opravy silničních vozidel a jejich údržba, stavebnictví, zednické služby, provádění staveb, včetně jejich změn, údržbových prací na nich a jejich odstraňování, výstavba inženýrských sítí, provádění průmyslových staveb, investiční výstavba plynárenských zařízení s příslušenstvím a potrubních systémů, stavba plynovodů, utěšňování budov, demolice budov, čištění budov (fasád, vnějších povrchů a ploch), dozor nad stavbami, stavební informace, izolování staveb, montáže lešení, instalování a opravy elektrických strojů a přístrojů, informace o opravách, montáž, údržba a opravy kancelářských strojů a zařízení, odrušování elektrických přístrojů, montáž, údržba a opravy počítačového vybavení, montáž, údržba a opravy strojů, montáž a opravy topného zařízení



(ústředního vytápění) a větrání, instalace a opravy elektronického zařízení, zámečnictví, opravy bezpečnostních zámků, instalatérství, elektroinstalatérství, plynoinstalatérství, opravy a montáž měřidel, montáž a opravy vyhrazených plynových zařízení, montáž, opravy a rekonstrukce vyhrazených tlakových zařízení, montáž a opravy výrobků a zařízení spotřební elektroniky, revize a zkoušky vyhrazených plynových zařízení, revize a zkoušky vyhrazených tlakových zařízení a periodické zkoušky nádob na plyny; (39) distribuce plynu, rozvod elektřiny, rozvod tepelné energie, rozvod a tranzit topných plynů, doprava ropovodem, distribuce odpadního tepla, plnění nádob plyny, dovoz, doprava, silniční motorová doprava osobní, silniční motorová doprava nákladní, pronájem a půjčování dopravních prostředků, cestování (rezervace-), organizování cest, dodávka zboží poštou, doručovací služby, kurýrské služby, doručování zboží, skladování elektronicky uložených dat nebo dokumentů, služby v dopravě a přepravě, skladování, uskladňování; (40) úprava topných plynů, výroba plynu, výroba tepla a výroba energie; (42) činnost technických poradců v oblasti měření a regulace, činnost technických poradců v oblasti plynárenství, inženýrské práce (expertizy), technicko-inženýrská činnost v investiční výstavbě, analýzy chemické, kalibrování (měření), kontrola kvality, zkoušky materiálu, poradenství v oblasti plynárenství, poradenství v oblasti měření a regulace, aplikovaný výzkum a vývojové práce v oblasti užití topných plynů, výzkum a vývoj v oboru strojírenství, stavební projekce, projektová činnost, projektová činnost v investiční výstavbě, projektování elektrických zařízení, studie technických projektů, poradenství o ochraně životního prostředí, technický průzkum, vývoj a výzkum nových výrobků, zeměměřičství, technické testování a analýzy, aktualizace počítačových programů, hosting webových stránek, instalace počítačových programů, kopírování počítačových programů, obnova počítačových dat (regenerace), pronájem počítačů, počítačové programování, počítačové systémové analýzy, tvorba počítačových systémů, tvorba software, poradenské služby v oblasti počítačového hardware, údržba programů počítačů, pronájem počítačového software, přenos dat nebo dokumentů z fyzických nosičů na elektronické nosiče, převod (konverze) dat a počítačových programů (ne fyzický), tvorba a správa webových stránek (pro třetí osoby), umístění webových stránek, programování internetových databázových systémů a internetových aplikací, konstrukce WWW prezentací a řešení WWW serverů, pronájem času na přístup do počítačových databází, grafická digitální tvorba obrazů na výstupních zařízeních.

(730) **RWE Česká republika a.s.**, Limuzská 3135/12, Praha 10 - Strašnice, 10098, CZ

(740) JUDr. PhDr. Josef Benda, Na Hrádku 101, Kralupy nad Vltavou, 27801

(210) **O-518951**

(220) 31.12.2014

(320) 31.12.2014

(511) 4, 9, 11, 35, 36, 37, 39, 40, 41, 42, 43

(540)



(510) (4) plyny palivové a pohonné; (9) přístroje pro kontrolu, signalizaci a regulaci, měřicí přístroje, přístroje na rozbor plynů, elektronická zařízení zařazená do třídy 9; (11) bezpečnostní zařízení pro plynová zařízení a pro potrubní rozvody, potrubí pro rozvod medií a drobné součásti pro rozvody medií - v rámci této třídy; (35) elektronické zpracování dat, obchodování s výrobky a zprostředkovatelství v obchodní činnosti s výše uvedenými výrobky ve třídách 4, 9, 11 a zemním plynem; (36) investorská činnost, pronájem bytů a nebytových prostor, zprostředkovatelství ve finančních službách; (37) instalace, montáže, opravy, údržba a revize průmyslových a strojních zařízení, elektrických a plynových zařízení, zajišťování odborného dozoru nad touto činností, instalace rozvodných sítí, zajišťování nepřetržité a havarijní služby, opravy a údržba motorových vozidel, pronajímání stavebních zařízení a mechanismů, jako jsou bagry, rypadla a buldozery, montáž měřidel, mechanizované zemní práce,

zajišťování služeb spojených s provozem budov, jako jsou údržba a opravy staveb, prohlídky, údržba a opravy technického zařízení, úklid nebytových prostor, zprostředkovatelství ve stavebnictví, opravárenství a instalačních službách; (39) automobilová doprava, pronájem motorových vozidel, rozvod energie, doprava medií, zejména plynu, potrubními systémy a jeho distribuce, zprostředkovatelství v dopravě; (40) výroba energie, zprostředkovatelství při výrobě energie; (41) školení a instruktážní výcvik, zprostředkovatelství školení a výcviku; (42) pořizování technických dobrozdání, inženýrská činnost, expertizy, projekty, analýzy, měření a testování - v rámci této třídy, poradenská činnost v energetice, tvorba a pronájem počítačového software, odborné poradenství v oblasti plynárenství, zprostředkovatelství v uvedených službách; (43) ubytovací služby, zprostředkovatelství ubytování.

(590) Barevná

(730) **RWE Česká republika a.s.**, Limuzská 3135/12, Praha 10 - Strašnice, 10098, CZ

(740) JUDr. PhDr. Josef Benda, Na Hrádku 101, Kralupy nad Vltavou, 27801

(210) **O-518952**

(220) 31.12.2014

(320) 31.12.2014

(511) 4, 9, 11, 35, 36, 37, 39, 40, 41, 42, 43

(540)



(510) (4) plyny palivové a pohonné; (9) přístroje pro kontrolu, signalizaci a regulaci, měřicí přístroje, přístroje na rozbor plynů, elektronická zařízení zařazená do třídy 9; (11) bezpečnostní zařízení pro plynová zařízení a pro potrubní rozvody, potrubí pro rozvod medií a drobné součásti pro rozvody medií - v rámci této třídy; (35) elektronické zpracování dat, obchodování s výrobky a zprostředkovatelství v obchodní činnosti s výše uvedenými výrobky ve třídách 4, 9, 11 a zemním plynem; (36) investorská činnost, pronájem bytů a nebytových prostor, zprostředkovatelství ve finančních službách; (37) instalace, montáže, opravy, údržba a revize průmyslových a strojních zařízení, elektrických a plynových zařízení, zajišťování odborného dozoru nad touto činností, instalace rozvodných sítí, zajišťování nepřetržité a havarijní služby, opravy a údržba motorových vozidel, pronajímání stavebních zařízení a mechanismů, jako jsou bagry, rypadla a buldozery, montáž měřidel, mechanizované zemní práce, zajišťování služeb spojených s provozem budov, jako jsou údržba a opravy staveb, prohlídky, údržba a opravy technického zařízení, úklid nebytových prostor, zprostředkovatelství ve stavebnictví, opravárenství a instalačních službách; (39) automobilová doprava, pronájem motorových vozidel, rozvod energie, doprava medií, zejména plynu, potrubními systémy a jeho distribuce, zprostředkovatelství v dopravě; (40) výroba energie, zprostředkovatelství při výrobě energie; (41) školení a instruktážní výcvik, zprostředkovatelství školení a výcviku; (42) pořizování technických dobrozdání, inženýrská činnost, expertizy, projekty, analýzy, měření a testování - v rámci této třídy, poradenská činnost v energetice, tvorba a pronájem počítačového software, odborné poradenství v oblasti plynárenství, zprostředkovatelství v uvedených službách; (43) ubytovací služby, zprostředkovatelství ubytování.

(590) Barevná

(730) **RWE Česká republika a.s.**, Limuzská 3135/12, Praha 10 - Strašnice, 10098, CZ

(740) JUDr. PhDr. Josef Benda, Na Hrádku 101, Kralupy nad Vltavou, 27801

(210) **O-518976**  
(220) 05.01.2015  
(320) 05.01.2015  
(511) 35, 36  
(540)

CRANE CONSTANCY CAPITAL



(510) (35) analýzy nákladů, daňové příznání (příprava a vyhotovení -), dodavatelské služby pro třetí osoby (nákup výrobků a služeb pro jiné podniky), dražby, fakturace, hospodářské (ekonomické) prognózy, informace (obchodní nebo podnikatelské -), licence na výrobky a služby ostatních (komerční správa), nákupní ceny, velkoobchodní ceny (analýzy -), nákupní objednávky (administrativní zpracování), obchodní a průmyslové podniky (pomoc při řízení -), obchodní činnost (služby, poradenství v -), obchodní management a podnikové poradenství, obchodní nebo podnikatelský průzkum, oceňování obchodních podniků, podnikání (oceňování a odhady v oblasti -), řízení průmyslových nebo obchodních podniků; (36) analýzy (finanční -), finanční informace, finanční odhady a oceňování (pojišťovnictví, bankovníctví, nemovitosti), finanční poradenství, finanční řízení, finanční služby, investice (kapitálové -), konzultační služby (finanční -), půjčky (financování).

(730) **Martinko Michal Mgr.**, Vieska-Bezdedov 120, Púchov, SK

(210) **O-519018**  
(220) 07.01.2015  
(320) 07.01.2015  
(511) 16, 35, 41  
(540)

### FUTURE FORCES FORUM

(510) (16) tiskoviny, plakáty, fotografie, výrobky z papíru, a to papírenské výrobky a letáky, výstupy z počítače na papírových nosičích, kancelářské potřeby (s výjimkou nábytku); (35) pořádání obchodních jednání, prezentace zboží, pořádání obchodních přehlídek, organizování výstav k obchodním a reklamním účelům, pořádání veletrhů obranných a bezpečnostních technologií, techniky, výrobků, produktů a vybavení k obchodním účelům, marketing; (41) výchova, vzdělávání, sportovní a kulturní aktivity, organizování konferencí, seminářů, workshopů, organizování výstav ke vzdělávacím a kulturním účelům, pořádání soutěží, vytváření audiovizuálních ukázkových prezentací.

(730) **Zelenka Pavel Ing.**, Novákových 257/32, Praha 8, 18000, CZ

(210) **O-519100**  
(220) 12.01.2015  
(320) 12.01.2015  
(511) 35, 36, 37, 38, 39, 41, 43  
(540)

### KINETICA

(510) (35) administrativní služby spojené s provozováním obchodního, nákupního a kancelářského centra, pronájem reklamních a informačních ploch, pomoc při řízení obchodní činnosti, obchodní administrativa, kancelářské práce, tvorba reklamy, poskytování propagačních informací, reklamní, inzertní a propagační činnost prostřednictvím jakéhokoliv média, rozšiřování a poskytování reklamních a inzertních materiálů, periodických a neperiodických tiskovin, novin a časopisů určených pro reklamu a propagaci, prospektů, letáků a katalogů určených pro reklamu a reklamní literatury prostřednictvím sítě Internet, reklama on-line v počítačové síti, průzkumy trhu, inzerce, marketing, obchodní rešerše, systemizace informací do počítačové databáze, vytváření, zpracovávání a třídění obchodních dat v rámci databázi; (36) činnost realitní kanceláře, zahrnující správu a obhospodařování nemovitostí, zprostředkování správy a obhospodařování nemovitostí, nájem, pronájem a zprostředkování nájmu a pronájmu nemovitostí, obchodů, kanceláří, bytů a rodinných domků, nákup, prodej a výměna nemovitostí, zprostředkování nákupu, prodeje a

výměny nemovitostí, odhady a oceňování nemovitostí, úvěrové a hypoteční konzultace, poskytování a zprostředkování úvěrů a hypotečních výpůjček, konzultační a poradenská činnost spojená s kompletní činností realitní kanceláře, finanční služby v oblasti obchodu s realitami, konzultační a poradenská činnost v oblasti obchodu s realitami, poskytování informací o nemovitostech prostřednictvím fotografií, videí a filmů prostřednictvím sítě Internet, poskytování informací o realitních nabídkách a poptávkách prostřednictvím sítě Internet, developerské služby v oblasti nemovitostí, informační činnost v oblasti realit, poskytování základních služeb spojených s pronájmem nemovitostí spadajících do této třídy; (37) výstavba a přestavba budov v občanské a investiční výstavbě, včetně rodinných domů dřevěných i zděných, činžovních domů, kladení podlah, montáž, inspekce, servis, údržba a opravy staveb a zařízení v občanské a investiční výstavbě, stavební úpravy v rámci dokončování staveb, výstavba hřišť, výstavba dětských hřišť, instalace objektů zahradní architektury, údržba objektů zahradní architektury, montování objektů zahradní architektury, stavební služby při výstavbě parků, developerská činnost v oblasti stavebnictví; (38) poskytování přístupového času k síti Internet pro sdílení fotografií, videí a filmů; (39) pronájem garážových, parkovacích a skladovacích prostor, včetně poskytování základních služeb s tím souvisejících spadajících do této třídy; (41) pořádání a provozování společenských, kulturních, zábavních i sportovních akcí; (43) hotelové služby, ubytovací služby, hostinská a restaurační činnost, provozování restaurací a kaváren.

(730) **Mechanica s.r.o.**, Na Florenci 2116/16, Praha 1 - Nové Město, 11000, CZ  
(740) Jiří Effmert, Družstevní 1424/12 C, Říčany, 25101

(210) **O-519121**  
(220) 12.01.2015  
(320) 12.01.2015  
(511) 35, 36, 37, 38, 39, 41, 43  
(540)

### STATICA

(510) (35) administrativní služby spojené s provozováním obchodního, nákupního a kancelářského centra, pronájem reklamních a informačních ploch, pomoc při řízení obchodní činnosti, obchodní administrativa, kancelářské práce, tvorba reklamy, poskytování propagačních informací, reklamní, inzertní a propagační činnost prostřednictvím jakéhokoliv média, rozšiřování a poskytování reklamních a inzertních materiálů, periodických a neperiodických tiskovin, novin a časopisů určených pro reklamu a propagaci, prospektů, letáků a katalogů určených pro reklamu a reklamní literatury prostřednictvím sítě Internet, reklama on-line v počítačové síti, průzkumy trhu, inzerce, marketing, obchodní rešerše, systemizace informací do počítačové databáze, vytváření, zpracovávání a třídění obchodních dat v rámci databázi; (36) činnost realitní kanceláře, zahrnující správu a obhospodařování nemovitostí, zprostředkování správy a obhospodařování nemovitostí, nájem, pronájem a zprostředkování nájmu a pronájmu nemovitostí, obchodů, kanceláří, bytů a rodinných domků, nákup, prodej a výměna nemovitostí, zprostředkování nákupu, prodeje a výměny nemovitostí, odhady a oceňování nemovitostí, úvěrové a hypoteční konzultace, poskytování a zprostředkování úvěrů a hypotečních výpůjček, konzultační a poradenská činnost spojená s kompletní činností realitní kanceláře, finanční služby v oblasti obchodu s realitami, konzultační a poradenská činnost v oblasti obchodu s realitami, poskytování informací o nemovitostech prostřednictvím fotografií, videí a filmů prostřednictvím sítě Internet, poskytování informací o realitních nabídkách a poptávkách prostřednictvím sítě Internet, developerské služby v oblasti nemovitostí, informační činnost v oblasti realit, poskytování základních služeb spojených s pronájmem nemovitostí spadajících do této třídy; (37) výstavba a přestavba budov v občanské a investiční výstavbě, včetně rodinných domů dřevěných i zděných, činžovních domů, kladení podlah, montáž, inspekce, servis, údržba a opravy staveb a zařízení v občanské a investiční výstavbě, stavební úpravy v rámci dokončování staveb, výstavba hřišť, výstavba dětských hřišť, instalace objektů zahradní architektury, údržba objektů zahradní architektury, montování objektů zahradní architektury, stavební služby při výstavbě parků, developerská činnost v oblasti stavebnictví; (38) poskytování přístupového času k síti Internet pro sdílení fotografií, videí a filmů; (39) pronájem garážových, parkovacích a skladovacích prostor, včetně poskytování základních služeb s tím souvisejících spadajících do této třídy; (41) pořádání a provozování společenských, kulturních, zábavních i sportovních akcí; (43) hotelové služby, ubytovací služby, hostinská a restaurační činnost, provozování restaurací a kaváren.

(730) **Mechanica s.r.o.**, Na Florenci 2116/16, Praha 1 - Nové Město, 11000, CZ  
(740) Jiří Effmert, Družstevní 1424/12 C, Říčany, 25101

(210) **O-519150**

(220) 13.01.2015

(320) 13.01.2015

(511) 6, 8, 16

(540)



(510) (6) kovové výrobky pro použití v oblasti osobní hygieny, kosmetiky, v kožedělném a textilním průmyslu; (8) pedikúrové soupravy, břitvy a čepelky na pedikúru, manikúrové soupravy, břitvy a čepelky na manikúru, břitvy a holicí čepelky, strojky na holení, obtahovací strojky, dávkovače na žiletky, čepelky a průmyslové čepelky, zásobníky a kazety obsahující žiletky, součásti a příslušenství k výše uvedenému, nářadí, nástroje a přístroje na ruční pohon, nožičské výrobky, jídelní přístroje, nůžky, průmyslové břitvy, břitvy, čepele, nože, nůžky, kráječe neelektrické, a to kráječe na zeleninu, kráječe pizzy, sýru a vajec, srpy, pily a pilové listy, kleště, nářadí a nástroje určené zvláště k řezání; (16) kancelářské potřeby spadající do této třídy, nože na papír.

(730) **Czech Blades s.r.o.**, Brněnská 559, Jevíčko, 56943, CZ

(740) Mgr. Tomáš Gartšík, Divadelní 4, Brno, 60200

(210) **O-519199**

(220) 15.01.2015

(320) 15.01.2015

(511) 9, 16, 35, 38, 41

(540)

## CESTOHRÁTKY

(510) (9) antény, audiovizuální zařízení pro výuku, automaty hudební, hrací skříně uváděné do chodu vhozením mince, nástroje na určování azimutu, barometry, brýle, pouzdra na brýle, brýle sluneční, brýle proti slunci, brýlové řetízky, buzoly, směrové kompas, clony na oči, čističe nosičů zvukových záznamů, čočky kontaktní, čočky optické, čtecí zařízení v televizi, dalekohledy, diapositivy, promítací přístroje na diapositivy, diktafony, magnetické disky, kompaktní disky (audio-video), gramofonové desky, gramofonové jehly, disky optické, DVD přehrávače, elektronická pera (vizuální zobrazovací jednotky), elektronické oznamovací tabule, elektronické publikace (s možností stažení), epidiascopy, filmové kamery, exponované filmy, stříhací zařízení na filmy, kreslené filmy, fotoaparáty, hologramy, nosiče záznamů nahrané i nenahrané, audiovizuální programy, filmy, CD disky, DVD disky, obaly na CD disky nebo DVD disky nebo na nosiče záznamů, jezdecké přílby, kalkulačky, kalkulačky kapesní, exponované kinofilmy, klávesnice počítačové, kromoměry, magnetická média, magnetické disky, magnetické nosiče dat, magnetické pásky, magnetofony, magnety, magnety dekorativní, mincové mechanismy pro televizory, monitory, mikrofony, nosiče dat magnetické, nosiče dat optické, nosiče zvukových nahrávek, nosiče zvukových záznamů nahrané i nenahrané, audiovizuální díla na nosičích, audiovizuální díla v digitální podobě, programové vybavení pro počítače, interaktivní software, software, hardware výpočetní techniky, interaktivní databáze, elektronické databáze, multimediální aplikace, elektronické multimediální nebo elektronické multimediální katalogy, elektronická periodika a knihy v elektronické podobě, ochranné brýle pro sport, ochranné helmy pro sport, obrazovky, optické disky kompaktní CD ROM, plátina promítací, počítače, počítačové hry (programy), počítačové tiskárny, podložky pod myš, potápěčské masky, potápěčské oděvy, potápěčské rukavice, pravítka (měřicí přístroje), pravítko logaritmické, přehrávače kompaktních disků, přílby ochranné, přístroje pro reprodukci zvuku, rádia, signalizační pišťalky, sluchátka, snímáče obrazu, skenery (zpracování dat), tampóny do uší pro potápěče, televizní přístroje, trojúhelníky výstražné pro vozidla, videokamery, videokazety,

videopásky, vyučovací stroje, zápisník elektronický, závaží; (16) alba, atlasy, pouzdra s barvami (školní pomůcky), blahopřání, blahopřání hudební, bloky (papírnické výrobky), brožury, papírové bryndáčky, časopisy, časopisy - komiksy, čínská tuš, desky (papírnické výrobky), psací desky s klipsem na přidržování papíru, desky na dokumenty (šanon, pořadače), dopisní papír, držáky na psací potřeby, figurky (sošky) z papírové hmoty, fotografie, stojany na fotografie, zemské glóbusy, grafické reprodukce, grafiky, gummy na mazání, hlína modelovací, houbičky navlhčovací (kancelářské potřeby), hroty psacích per, chrániče prstů (kancelářské potřeby), inkoust v tyčince, inkousty, kalamáře, kalendáře, kalendáře trhací, kancelářské potřeby, kromě nábytku, kancelářské sponky, papírové kapesníky, výrobky z kartónu, spadající do této třídy, karty, katalogy, kelímky papírové na mléčné výrobky, krabice na klobouky z lepenky, knihy, záložky do knih, knížky brožované, knižní zarážky, vzory na kopírování, papírové kornouty, krabice lepenkové nebo papírové, kružítko, křída na psaní, laminovačky (- na dokumenty) pro použití v kanceláři, malířská plátna, malířské stojany, malířské štětce, štětce na psaní, mapy, zeměpisné mapy, mašle papírové, materiály na vodové barvy, materiály na modelování, nálepky (lepící pásky) pro kancelářské použití nebo pro domácnost, napínáčky, násadky na pera, noviny, nože na papír, obálky, obaly (papírnické výrobky), obaly na spisy, obtisky, ocelová pera, opěrka na ruce pro malíře, ořezávací strojek na tužky, ořezávká na tužky, oznámení rodinných událostí (papírnické výrobky), palety pro malíře, papír, dopisní papír, papír kopírovací (pauzovací), pergamenový papír, papír sací, svítilny, toaletní papír, papír voskovaný, papír Xuan, papírenské výrobky spadající do této třídy, papírová prostírání, papírové ubrusy, papírové podložky pod sklenice, podložky pod pивní sklenice, papírové ubrusy, pastelky, pouzdra na pasy, pečete, penály, pera (kancelářské potřeby), pera plnicí, periodika, plakáty, plány, tiskopisy, tiskové typy, tiskoviny, tužky, tuhy do tužek, držátka na tužky, patentní tužky, uhly na kreslení, zápisníky, zpěvníky; (35) reklamní, inzertní a propagační činnost, marketing, inzerce poštou, licence na výrobky a služby ostatních (komerční správa), nábor zaměstnanců, pomoc při řízení obchodní činnosti, obchodní nebo podnikatelské informace, obchodní nebo podnikatelský průzkum, organizování výstav (komerčních nebo reklamních), personální poradenství, pořádání veletrhů pro obchodní a reklamní účely, průzkum trhu, průzkum veřejného mínění, zajišťování předplatného telekomunikačních služeb pro ostatní, merchandising, organizační zabezpečování televizního vysílání, předvádění zboží, příprava inzertních sloupků, reklama (propagace), reklama on-line v počítačové síti, aktualizování reklamních materiálů, pronájem reklamních materiálů, zasílání reklamních materiálů zákazníkům, rozšiřování reklamních nebo inzertních materiálů, sekretářské služby, služby v oblasti grafické úpravy pro reklamní účely, styky s veřejností, vydávání reklamních nebo náborových propagačních a inzertních textů, televizní reklama, obchodní vedení uměleckých agentur, zajišťování novinového předplatného (pro předplatitele); (38) telekomunikace, služby umožňující komunikaci jedné osoby s druhou, elektronická pošta, služby elektronických nástěnek (telekomunikační služby), informační kanceláře, vysílání kabelové televize, služby dálkových konferencí, počítačová komunikace, posílání zpráv, poskytování internetových diskusních fór, pronájem přístrojů pro přenos zpráv, pronájem přístupového času ke globálnímu počítačovému síťmi, pronájem zařízení pro přenos informací, přenášení pomocí satelitních družic, přenos zpráv a obrazových informací pomocí počítače, půjčování telekomunikačních zařízení, telekonference (služby dálkových konferencí), teleshoppingové služby (poskytování televizních kanálů pro teleshoppingové služby), televizní vysílání, digitální vysílání, televizní vysílání programů, televizní vysílání zábavních, vzdělávacích, výchovných, soutěžních, diskusních a informačních pořadů, šíření elektronických časopisů, informací, elektronických periodik, knih v elektronické podobě, audio nebo audiovizuálních děl prostřednictvím informační nebo datové nebo elektronické nebo komunikační nebo telekomunikační nebo počítačové sítě, zejména Internetu, pomocí satelitů a jiné, informační služby na Internetu související s televizním vysíláním, služby na Internetu související s televizním vysíláním, provozování

internetového serveru, provozování internetového portálu, zajištění prostoru pro webové stránky, poskytování portálu na Internetu, poskytování on-line platformy pro nahrávání, zpracování, přenos a aktualizaci dat, obrázků, fotografií, 3D aplikací, telexové služby, rádiové vysílání, výzvy (služby poskytované rádiem, telefonem nebo jinými elektronickými komunikačními prostředky), zaslání zpráv; (41) dabing, nakladatelství a vydavatelství, ediční činnost, publikační činnost, nahrávání nosičů zvukových nebo obrazově zvukových, služby v oblasti digitálního zpracování obrazu, elektronické publikování (DTP), služby v oblasti estrád, tvorba a šíření audiovizuálních děl, zpravodajství, publicistika, televizní zpravodajství, TV produkce, tvorba programů, tvorba a výroba televizních a audiovizuálních programů, obrazové zpravodajství, filmová produkce, jiná než reklamní, filmová studia, filmová tvorba, filmové projekce, pronájem filmových promítaček a jejich příslušenství, půjčování filmů, fotografování, informace o možnostech zábavy, informace o výchově a vzdělávání, poskytování služeb v oblasti karaoke (hudební doprovod písní dle výběru zpěváka), výchovně zábavné klubové služby, kluby zdraví (služby), knihovny (půjčování knih), vydávání knih, koncertní síně, sály, organizování a vedení konference, organizování a vedení kongresu, korespondenční kurzy, provozování muzea, služby nahrávacího studia, nahrávání videopásek, organizování kulturních nebo vzdělávacích výstav, organizace společenských a kulturních akcí, organizace, provozování a provádění her a soutěží i veřejných, provozování kina, organizování plesů, organizování vzdělávacích nebo zábavných soutěží, výstavní činnost v oblasti kultury nebo zábavy nebo výchovy nebo vzdělávání, zábavné parky, plánování a organizování večírků, pořádání soutěží krásy, poskytování on-line elektronických publikací (bez možnosti stažení), pronájem audio nahrávek, pronájem dekorací, pronájem kinematografických filmů, pronájem osvětlovacích zařízení pro divadla nebo televizní studia, pronájem rozhlasových a televizních přijímačů, provozování her on-line (z počítačové sítě), předprodej vstupenek, výroba divadelních nebo jiných představení, půjčování filmů, půjčování přenosných videokamer, půjčování videokamer, půjčování videopásek, psaní scénářů, pronájem rozhlasových a televizních přijímačů, organizování a vedení seminářů, služby v oblasti grafické úpravy, jiné než pro reklamní účely, studia nahrávací (služby), reportérské služby, školení, vyučování, výroba rozhlasových a televizních programů, televizní zábava, zveřejňování textů, kromě reklamních, tlumočení posunkové řeči, opatřování titulky, výuka, vzdělávací informace, nahrávání videopásek, stříhání video pásků, vydávání elektronických knih a časopisů on-line, vydávání textů, s výjimkou reklamních nebo náborových, výroba videofilmů, pronájem zvukového nahrávacího zařízení, živé představení, organizování živých vystoupení.

(730) **Česká televize**, Kavčí hory, Praha 4, 14070, CZ

(210) **O-519389**

(220) 22.01.2015

(320) 22.01.2015

(511) 14, 18, 21, 24, 25

(540)

*Marcie Martin*

(510) (14) hodinky, hodinky náramkové, hodinky (pouzdra na -), hodiny, klíčenky, knoflíky, korálky pro výrobu šperků, náhrdelníky, náušnice, ozdoby ze stříbra, prsteny, sklo bižuterní k napodobení drahých kamenů, šperky, zapínání pro šperky; (18) aktovky, cestovní kufry, deštníky, kabelky, klíčenky, kufříky na doklady, kufříky na toaletní potřeby, obaly na oděvy, peněženky, pásky, tašky cestovní; (21) držáky toaletního papíru, držáky na mýdlo, držáky ubrousků, figurky z porcelánu, keramiky, kameniny nebo skla, kroužky na ubrousky, křišťálové sklo, květináče, misky pod svíčky, mozaiky skleněné, nádoby, nádoby na pití, nádoby na použití v domácnosti a v kuchyni, ozdobné stolní mísy, předměty umělecké z porcelánu, kameniny nebo skla, skleněné baňky, lahve, sklenice na pití, sklenice se svíčkou, sklo malované, solníčky, svícný,

vázy; (24) držáky na záclony a závěsy z textilních materiálů, ložní prádlo, lůžkoviny, lůžkové přehozy, pokrývky na stůl, pokrývky polštářové ozdobné, povlaky na polštáře, prádlo pro domácnost, prádlo vyšívané, šitky textilní, závěsy textilní nebo plastové; (25) barety, boa, body, bundy sportovní, čelenky, čepice, kabáty, kalhotky, kalhoty, kamaše, klobouky, konfekce, kostýmy, obleky, košile, kožesíny (oděvy), legíny, límce snímatelné, oblečení, obuv, oděvy plážové, oděvy pletené, oděvy z kůže, oděvy z napodobenin kůže, opasky, pánské plavky, pantofle, pásky ke kalhotám, pláště, plavky, podprsenky, pokrývky hlavy, potítka, pytle na oděvy, rukavice, saka, sandály, sportovní kšilt, sportovní tílka, sukně, svetry pulovry, šátky, šály, šaty dámské, tílka, trička.

(730) **Martin Lukáš**, Studničná 224, Liberec, 46001, CZ

**Martinová Marcela**, Studničná 224, Liberec, 46001, CZ

(740) Lukáš Martin, Studničná 224, Liberec, 46001

(210) **O-519395**

(220) 22.01.2015

(320) 22.01.2015

(511) 9, 16, 35, 36, 38, 39, 41, 42

(540)

### ČSOB Smart klíč

(510) (9) systémy dálkového přenosu dat, programy na zpracování dat, dešifrovací soustavy, platební karty, čipy, informační produkty v elektronické podobě, bezpečnostní zařízení pro úschovu svěřených peněz, cenných listin, dokumentů i ostatních ceností spadající do této třídy, přístroje a zařízení pro směnu a výměnu peněz spadající do této třídy; (16) tiskoviny všeho druhu, včetně cenných papírů, šeků, smének, burzovních listů, cenných papírů, informační produkty na papírových nosičích; (35) inzertní, reklamní a propagační činnost, uskutečňovaná prostřednictvím jakýchkoliv médií, marketing, informační servis a poradenské služby v oblasti obchodu, obchodní management a obchodní administrativa, automatizované zpracování dat v oblasti bankovníctví, prezentace akcí pro reklamní a obchodní účely; (36) služby finanční, peněžní, nemovitostní a pojišťovací, včetně příslušných on-line služeb spadajících do této třídy; (38) telekomunikace, systém dálkového přenosu dat prostřednictvím všech dostupných médií; (39) přeprava peněz, cenných papírů a jiných ceností; (41) výchova a vzdělávání, pořádání společenských, kulturních, zábavních i sportovních akcí; (42) tvorba, zavádění, adaptace, aktualizace a údržba softwaru, kódování a dekódování zabezpečovacích systémů, tvorba www stránek.

(730) **Československá obchodní banka, a. s.**, Radlická 333/150, Praha 5 -

Radlice, 15000, CZ

(740) Baker & McKenzie, s.r.o., advokátní kancelář, JUDr. Jiří Čermák,

Klimentská 46, Praha 1, 11002

(210) **O-519396**

(220) 22.01.2015

(320) 22.01.2015

(511) 9, 35, 36, 38, 39, 41, 42

(540)

### Era smart klíč

(510) (9) systémy dálkového přenosu dat, programy na zpracování dat, dešifrovací soustavy, platební karty, čipy, informační produkty v elektronické podobě, bezpečnostní zařízení (pro úschovu svěřených peněz, cenných listin, dokumentů i ostatních ceností) spadající do této třídy, přístroje a zařízení pro směnu a výměnu peněz spadající do této třídy, vše pouze v souvislosti s finančními, peněžními, pojišťovacími a telekomunikačními službami; (35) inzertní, reklamní a propagační činnost, uskutečňovaná prostřednictvím jakýchkoliv médií, marketing, informační servis a poradenské služby v oblasti obchodu, obchodní management a obchodní administrativa, automatizované zpracování dat v oblasti bankovníctví, prezentace akcí pro reklamní a obchodní účely, vše pouze v souvislosti s finančními, peněžními, pojišťovacími a telekomunikačními službami; (36) služby finanční, peněžní a pojišťovací; (38) telekomunikace, provozování systému dálkového přenosu dat prostřednictvím všech dostupných médií; (39) přeprava peněz, cenných papírů a jiných ceností; (41) výchova a vzdělávání, pořádání společenských, kulturních, zábavních i sportovních akcí, vše pouze v souvislosti s finančními, peněžními, pojišťovacími a telekomunikačními službami; (42) tvorba, zavádění, adaptace, aktualizace a údržba softwaru, kódování a dekódování zabezpečovacích systémů, tvorba www stránek, vše v souvislosti s finančními, peněžními, pojišťovacími a telekomunikačními službami.

(730) **Československá obchodní banka, a. s.**, Radlická 333/150, Praha 5 - Radlice, 15000, CZ  
(740) Baker & McKenzie, s.r.o., advokátní kancelář, JUDr. Jiří Čermák, Klimentská 46, Praha 1, 11002

(210) **O-519526**  
(220) 28.01.2015  
(320) 28.01.2015  
(511) 3, 21, 25  
(540)

*Scarpardini*

(510) (3) přípravky bělicí, prací, k čištění, výrobky voňavkářské, dezinfekční mýdla, mýdlo proti pocení nohou, přípravky proti pocení (toaletní potřeby), dezodoranty pro osobní potřebu, oleje pro kosmetické účely, oleje pro toaletní účely, kosmetické neceséry, kosmetické přípravky, koupelové soli pro péči o nohy, nikoliv pro medicínální účely, kosmetické krémy, krémy na kůži, bělicí a čisticí přípravky na kůži, leštidla na obuv, laky na nehty, přípravky pro péči o nehty, parfémy, krémy na obuv, vosky obuvnické; (21) drobné nářadí pro domácnost, kartáče, obouvací lžice, obouváky, zouváky, utěrky napuštěné čisticími přípravky na čištění, textilie pro boty a obuv, houbičky na čištění a ošetřování bot, kartáče na obuv, kopyta (napínáky na obuv), kosmetické náčiní, kartáčky na nehty, neceséry, brusné houby na kůži, jelenice na čištění, semiš na čištění; (25) oděvy, obuv a kloboučnické zboží, kožešiny (oděvy), oděvy z kůže, oděvy z napodobenin kůže, sandály, sandály koupací, pantofle, bačkory, podešve pro obuv, podešve vnitřní, kování na obuv, podpatěnky, podpatky, boty šněrovací, obuv sportovní, svršky obuvi, opasky, bundy sportovní, čepice, oblečení, konfekce, kalhoty, ponožky, podpatky pro obuv, protiskluzné pomůcky pro obuv, punčochy, punčochy pohlcující pot, punčochové kalhoty, sukně, svetry, košile, trička, rukavice.

(730) **Pavlas Milan Mgr.**, Červnová 1225, Zlín, 76302, CZ

(210) **O-519570**  
(220) 28.01.2015  
(320) 28.01.2015  
(511) 18, 24, 25, 26  
(540)

**MDMA**

(510) (18) tašky textilní, nákupní, náprsní, sportovní, na kolečkách, plážové a školní; (24) textilie vlněné, textilie pro obuv, štítky textilní, textilie ze syntetických materiálů, textilie, látky bavlněné, tkaniny elastické, tkaniny hedvábné pro potisk vzorů, tkaniny k textilnímu užití, tkaniny pogumované (ne pro papírenské účely), tkaniny s předkresleným vzorem na vyšívání, značky textilní; (25) boty šněrovací, čepice, čepice se štítkem, kalhoty, kapuce, košile, kravaty, kšilty (čepice s -), manžety, oblečení, obuv, oděvy, pánské plavky, opasky, pantofle, plavky, ponožky, prádlo (spodní), trička; (26) ozdoby textilních výrobků (nažehlovací), výšivky.

(730) **Dodal Daniel**, Malostranské náměstí 4/217, Praha 1, 11000, CZ

(210) **O-519599**  
(220) 29.01.2015  
(320) 29.01.2015  
(511) 18, 25, 42  
(540)

*Michaela  
Tockstein*

(510) (18) kůže, imitace kůže a výrobky z těchto materiálů jako zavazadla, kufrů, tašky, kabelky, aktovky, batohy, pásky, peněženky, cestovní zavazadla a potřeby a dále deštníky, slunečníky, hole, kožešiny, vše v rámci této třídy; (25) oděvy, obuv a kloboučnické zboží všeho druhu, kožešiny v rámci této třídy; (42) návrhářská, projektová a designéřská činnost v oblasti textilu a textilních výrobků, oděvů a oděvních doplňků, výrobků z kůže či z imitace kůže, jež jsou uvedeny ve třídách 18 a 25.

(730) **Tocksteinová Michaela**, Václavská 94, Polička, 57201, CZ  
(740) Ing. Michal Jupa, Na Baních 1385, Praha 5 - Zbraslav, 15600

(210) **O-519607**  
(220) 29.01.2015  
(320) 29.01.2015  
(511) 35, 38, 41  
(540)

GASTROHUNTER

(510) (35) shromažďování, poskytování, třídění, překlad a zpracování obchodních nebo podnikatelských informací týkajících se pracovních příležitostí, zpracování a třídění dat v rámci databází, šíření propagačních informací, reklamní a propagační činnost, rozšiřování a poskytování reklamních a inzertních materiálů týkajících se práce, prospektů, letáků, personální poradenství, poradenství při vedení podniku, poskytování obchodních informací prostřednictvím webových stránek; (38) komunikace - příjem a šíření informací prostřednictvím Internetu; (41) vzdělávání.

(730) **Jon Petr**, Jetelová 2856/1, Praha 10, 10600, CZ

(210) **O-519762**

(220) 04.02.2015

(320) 04.02.2015

(511) 29, 30, 31, 32, 35, 43

(540)



(510) (29) maso, ryby, drůbež a zvěřina, masové výtažky, konzervované, mražené, sušené a vařené ovoce a zelenina, želé, džemy, kompoty, vejce, mléko a mléčné výrobky, jedlé oleje a tuky; (30) káva, čaj, kakao a kávové náhražky, rýže, tapioka a ságo, mouka a obilninové přípravky, chléb, pečivo a cukrovinky, zmrzlina, cukr, med, melasa, droždí, prášek do pečiva, sůl, hořčice, ocet, omáčky (chuťové přísady), koření, led potravinářský; (31) živá zvířata, čerstvé ovoce a zelenina, semena, rostliny a květiny, krmiva pro zvířata, slad; (32) piva, minerální vody, šumivé nápoje a jiné nápoje nealkoholické, nápoje a šťávy ovocné, sirupy a jiné přípravky k zhotovování nápojů; (35) propagační činnost, reklama, pomoc při řízení obchodní činnosti, obchodní administrativa, kancelářské práce; (43) služby zajišťující stravování a nápoje, dočasné ubytování.

(590) Barevná

(730) **Věrka s.r.o.**, Stratilova 1823/6, Opava, 74601, CZ

(210) **O-519768**

(220) 04.02.2015

(320) 04.02.2015

(511) 35, 41

(540)

### Rozhodíme CIVILKY

(510) (35) propagační činnost a reklama, poskytování obchodních informací prostřednictvím webových stránek, reklama (propagace), reklamní plochy (pronájem), venkovní reklama; (41) výchova, vzdělávání, zábava, sportovní a kulturní aktivity, cvičení (praktické), kluby zdraví (služby) (zdravotní a kondiční cvičení), organizování a vedení seminářů, organizování soutěží (vzdělávacích nebo zábavných), soutěže (organizování sportovních), zábava (služby).

(730) **Svaz postižených civilizačními chorobami v České republice, z. s.**, Karlínské náměstí 59/12, Praha 8 - Karlín, 18600, CZ

(210) **O-519871**

(220) 09.02.2015

(320) 09.02.2015

(511) 1, 31, 44

(540)



(510) (1) průmyslová hnojiva a chemické výrobky spadající do této třídy, hnojiva rostlinného nebo živočišného původu, zemědělská hnojiva, trávníková hnojiva, zahradnické chemikálie, hnojiva - stimulanty růstu rostlin, substráty (bezzeminové rostlinné), zemina pro pěstování, chemické přípravky pro zkvalitnění půdy, půda - humus, přípravky pro hnojení,

ledek, kompost, mořidla na ochranu semen v rámci této třídy, vzácné zeminy, chemické přípravky pro zkvalitnění půdy, rašelina; (31) osiva, travní směsi, kůra mulčovací, kůra dekorativní, kůra piniová, chovatelské pěstitelské produkty, krmiva, kultura houbová na výsev, rostlinná semena, slaměný mulč (materiál na pokrytí povrchu půdy); (44) informační služby vztahující se k používání hnojiv v zahradnictví, letecké a povrchové rozmetávání hnojiv a jiných zemědělských látek, hnojení, služby týkající se pěstování rostlin (zahradkářství, péče o trávníky), služby zemědělské, rostlinné školky, údržba trávníků, zemědělské, zahradnické a lesnické služby, vše v rámci této třídy.

(730) **AGRO CS a.s.**, Říkov 265, Česká Skalice, 55203, CZ

(740) Václav Müller, patentový zástupce, Filipova 2016, Praha 4, 14800

(210) **O-519956**

(220) 10.02.2015

(320) 10.02.2015

(511) 9, 16, 25, 28, 35, 38, 41

(540)

### Ruda Lejt Najt

(510) (9) aparáty pro záznam, uchování, převod, přenos nebo reprodukci zvuku nebo obrazu, magnetické nebo optické suporty zvukových nebo zvukově obrazových záznamů, přístroje pro zpracování informací a počítače a telefony, včetně jejich jednotlivých součástí a náhradních dílů ze třídy 9, počítačové hry s výstupem na PC nebo na TV, hrací skříň uvařené v činnosti vhozením mince, reklamní světelné přístroje, nosiče záznamů nahrané i nenahrané, videokazety nahrané i nenahrané, audiokazety nahrané i nenahrané, audiovizuální programy, audioprogramy, audiovizuální díla na nosičích, audiovizuální díla v digitální podobě, filmy, hudební díla na nosičích nebo v elektronické podobě, CD disky, programové vybavení pro počítače, software, hardware výpočetní techniky nebo komunikační nebo informační techniky, elektronické databáze a databázové produkty, informace a data a databáze a záznamy v elektronické podobě, elektronické nebo datové nebo informační nebo komunikační nebo výpočetní sítě, včetně jednotlivých součástí a náhradních dílů obsažených ve třídě 9, multimediální aplikace, elektronické multimediální nebo elektronické informační katalogy, elektronické časopisy, elektronická periodika a knihy v elektronické podobě; (16) výrobky z papíru, a to plakáty, fotografie, kalendáře, pohlednice, gratulace, dopisní papíry, obálky, samolepky, obtsky, poznámkové bloky, desky na spisy, pořadače, omalovánky, activity books, balící papír, obaly všeho druhu papírové, listy, pytlíky a sáčky pro obalovou techniku, papírové hračky, školní sešity, skicáky, tužky, pastelky, tuhy, gumy, ořezávátka, ořezávátka strojky, penály, papírové tašky, umělohmotné tašky, papírové kapesníky, papírové ubrusy a ubrousky, mikrotenové sáčky, těžítka na papíry, tiskoviny, tiskopisy, časopisy, periodika, knihy, databázové produkty v papírové formě, reklamní a informační výrobky v papírové formě, data a databáze obecně na papírových nosičích, tiskárenské výrobky, učební pomůcky v rámci této třídy, umělecké nebo ozdobné předměty z papíru; (25) obleky, obuv, pokrývky hlavy, kabáty, saka dámská, pánská, kostýmy, halenky, košile, spodní prádlo dámské, pánské, boty dámské, pánské, společenské, sportovní, letní, zimní, speciální, boty do vody, pantofle, trepky, klobouky dámské, pánské, společenské, speciální, čepice, včetně pletených, ušanky, šály, šátky, rukavice, ponožky, podkolenky, punčochy, punčochové kalhoty, šortky, plavky dámské, dětské, pánské; (28) pexesa, hrací karty, vykládací karty, hlavolamy papírové; (35) reklamní, inzertní a propagační činnost, marketing, pronájem reklamních informačních míst v rámci této třídy, činnost reklamní agentury, zprostředkování obchodu s výrobky výše uvedenými ve třídách 9, 16, 25 a 28, merchandising, franchising, automatizované zpracování dat, služby, které zahrnují záznam, přepis, vypracování, kompilaci, přenášení nebo systematickosti písemných či datových či elektronických sdělení a záznamů, jakož i využívání nebo kompilaci matematických a statistických údajů, organizační zabezpečování televizního vysílání, podporování a intenzifikace obchodních služeb založené na zvýhodňování klíčových spolupracovníků a klientů, poskytování věrnostních a bonusových systémů, jako například poskytování slev a odměn, výstavy komerční nebo reklamní nebo propagační, předvádění zboží prostřednictvím Internetu nebo katalogu nebo výstav za účelem reklamy a/nebo prodeje, přeskupování a shromažďování (kromě dopravy) různých výrobků pro třetí osoby za účelem umožnit spotřebiteli pohodlně vybrat, prohlížet a kupovat (kromě přepravy) prostřednictvím katalogu a/nebo Internetu a/nebo zásilkového prodeje, zásilkový prodej zboží uvedeného ve třídách 9, 16, 25 a 28; (38) telekomunikace, služby umožňující komunikaci jedné osoby s druhou, televizní vysílání, rozhlasové vysílání, digitální vysílání, televizní vysílání

programů, televizní vysílání zábavných, vzdělávacích, výchovných, soutěžních, diskusních a informačních pořadů, telematika, šíření, výměna nebo získávání zpráv a informací, šíření elektronických časopisů, informací, elektronických periodik, knih v elektronické podobě, audio a audiovizuálních děl prostřednictvím informační, datové, elektronické, komunikační, telekomunikační nebo počítačové sítě, zejména Internetu, pomocí satelitů a jiných sítí, informační služby na Internetu související s televizním vysíláním, služby na Internetu související s televizním vysíláním, komunikace, poradenská činnost v oblasti sdělovacích prostředků, telekomunikací a informační služby v oblasti telekomunikací, informační kancelář (poskytování informačních služeb prostřednictvím počítačů), pronájem komunikačních míst; (41) tvorba televizních, audiovizuálních a rozhlasových pořadů, nakladatelství a vydavatelství, ediční činnost, publikační činnost, nahrávání nosičů zvukových nebo obrazově zvukových, půjčování nahraných zvukových a zvukově obrazových záznamů, šíření audiovizuálních děl, filmová produkce, agenturní činnost v oblasti kultury, zprostředkování v oblasti kultury, výchovy, zábavy a sportu, výchovná, vzdělávací, soutěžní a zábavní činnost, organizace, provozování a provádění her a soutěží i veřejných, výstavní činnost v oblasti kultury, zábavy a vzdělávání, výuka a školení, kurzy, vydávání literatury k danému tématu, výstava knih, fejetonů a článků v periodikách, prezentace a výuka s použitím hudebních nástrojů, kurzy autopatie, tvorba audio a videonahrávek s danou tematikou, kurzy a přednášky Feng Shui, kurzy a přednášky magické kuchyně, kurzy vaření pro tělo i duši, přednášky o kartách, runách, astrologii, numerologii, snech, bylinách.

(730) **Barrandov Televizní Studio a.s.**, Kříženeckého náměstí 322/5, Praha 5, 15200, CZ  
(740) Mgr. Kateřina Čapová, Mikuleckého 1311/8, Praha 4, 14700

(210) **O-520082**  
(220) 16.02.2015  
(320) 16.02.2015  
(511) 15  
(540)

*Fibich*

(510) (15) hudební nástroje, zejména piana, pianina a jejich součásti.  
(730) **PETROF, spol. s r.o.**, Na Brně 1955, Hradec Králové, 50006, CZ  
(740) Mgr. Pavel Vidura, Solná 1472/5, Ostrava, 70200

(210) **O-520084**  
(220) 16.02.2015  
(320) 16.02.2015  
(511) 15  
(540)

*Dalibor*

(510) (15) hudební nástroje, zejména piana, pianina a jejich součásti.  
(730) **PETROF, spol. s r.o.**, Na Brně 1955, Hradec Králové, 50006, CZ  
(740) Mgr. Pavel Vidura, Solná 1472/5, Ostrava, 70200

(210) **O-520085**  
(220) 16.02.2015  
(320) 16.02.2015  
(511) 15  
(540)

AKORD

(510) (15) hudební nástroje, zejména piana, pianina a jejich součásti.  
(730) **PETROF, spol. s r.o.**, Na Brně 1955, Hradec Králové, 50006, CZ  
(740) Mgr. Pavel Vidura, Solná 1472/5, Ostrava, 70200

(210) **O-520105**  
(220) 16.02.2015  
(320) 16.02.2015  
(511) 12, 25, 37, 41  
(540)

  
SKYWALKERS

(510) (12) padáková technika a příslušenství spadající do této třídy, a to padáky letecké, výsadkové, klouzavé, sportovní, útočné a delta padáky, svahové kluzáky, padákové komplety, obaly padáků, vrchlíky, paratechnika a příslušenství padáků spadající do této třídy, pomůcky pro parašutisty spadající do této třídy, paradesantní technika spadající do této třídy, katapultovací sedadla pro letadla; (25) oděvy, obuv, parašutistické kombinézy a oblečení; (37) opravy, servis a revize parašutistických pomůcek a padáků, zkoušení, údržba a oprava padáků; (41) zábavní, výchovná, vzdělávací, sportovní a kulturní činnost, zprostředkování v oblasti zábavy, výchovy, vzdělávání, sportu a kultury, organizace a provádění sportovních a/nebo zábavních a/nebo společenských akcí spojených s vyhlídkovými lety, tandemovými parašutistickými skoky a dalšími aktivitami z oblasti technických sportů a s kulturním programem, pořádání odborných kurzů, výcviků, školení a jiných vzdělávacích akcí týkajících se služeb uvedených ve třídách 37 a 41 včetně lektorské činnosti v oblasti parašutismu, školení a výcvik a vzdělávání a vystavování oprávnění na seskoky s padákem, vystavování licencí na seskoky padákem - v rámci této třídy, provozování parašutistické školy a parašutistických akcí, půjčování sportovních potřeb pro parašutisty, odborné poradenství v oblasti parašutismu, odborné (technické) poradenství v oblasti tandemových, párových a skupinových seskoků.

(730) **SKY WALKERS Czech Republic s.r.o.**, Týnská ulička 1064/6, Praha 1 - Staré Město, 11000, CZ

(210) **O-520254**  
(220) 21.02.2015  
(320) 21.02.2015  
(511) 28, 40  
(540)



(510) (28) sportovní potřeby v rámci této třídy jako například činky, posilovací stroje, posilovače svalů, hrazdy, žebříky, posilovací lavice, posilovací věž, kladková věž, posilovací nářadí, kladka, bradla, stojany na činky, osy, žerdě; (40) zpracování materiálů - kovů, dřeva a umělých hmot.  
(730) **VESPA 4 s.r.o.**, Velký Dvůr 223, Pohořelice, 69123, CZ  
(740) Patentový zástupce, Doc. Ing. Jindřich Špaček, Svatopluka Čecha 106A, Brno, 61200

(210) **O-520258**  
(220) 22.02.2015  
(320) 22.02.2015  
(511) 3  
(540)



(510) (3) deodoranty pro lidskou potřebu, dezodorizační mýdlo, kolínská voda, kosmetické přípravky, kosmetika, koupele (kosmetické přípravky do -), krémy (kosmetické -), květinové parfémy (základní látky -), líčidla, parfémovaná voda, parfémy, parfémy květinové (základní látky -), pleťová voda pro kosmetické účely, pleťové vody (kosmetické ubrousky napuštěné -), pokožka (kosmetické přípravky pro pěstění -), přípravky do koupele, nikoliv pro léčebné účely, šampóny, toaletní voda, toaletní přípravky, vlasové kondicionéry, voda parfémovaná, voňavkářské výrobky, voda po holení.  
(730) **Perfumer s. r. o.**, 28. Pluku 914/45, Praha 10, 10000, CZ

(210) **O-520267**  
(220) 23.02.2015  
(320) 23.02.2015  
(511) 9, 35, 42  
(540)

### BLUE SKY FILM DISTRIBUTION

(510) (9) přístroje a nástroje filmové, přístroje pro záznam, převod, reprodukci zvuku nebo obrazu, nosiče dat magnetické, záznamové disky, kompaktní disky, DVD a ostatní digitální záznamové nosiče; (35) propagační činnost, reklama, pomoc při řízení obchodní činnosti, obchodní administrativa; (42) technologické služby a související výzkum a projektování, analytické a výzkumné služby v průmyslu, navrhování a vývoj počítačového hardwaru a softwaru.  
(730) **BLUE SKY FILM DISTRIBUTION a.s.**, Lázeňská 285/11, Praha 1, 11800, CZ

(210) **O-520293**  
(220) 23.02.2015  
(320) 23.02.2015  
(511) 9, 16, 35  
(540)



(510) (9) elektronické publikace, nosiče dat magnetické a optické, nosiče zvukových záznamů, CD, DVD, kompaktní disky; (16) časopisy, knihy, noviny; (35) překlad informací do počítačových databází, televizní reklama, zpracování textů.  
(730) **My Magazines s.r.o.**, Křížová 2598/4, Praha 5, 15000, CZ

(210) **O-520300**  
(220) 24.02.2015  
(320) 24.02.2015  
(511) 41, 44  
(540)



(510) (41) informace o možnostech rekreace, informace o možnostech rozptýlení, informace o možnostech zábavy, informace o výchově a vzdělávání, služby klubů zdraví (zdravotní a kondiční cvičení), koučink (školení), náboženská výchova, organizování a vedení konferencí, organizování a vedení kongresů, organizování a vedení seminářů, organizování a vedení symposií, organizování kulturních nebo vzdělávacích výstav, organizování představení (manažerské služby), poskytování on-line videí, bez možnosti stažení, praktický výcvik, služby pro oddech a rekreaci, služby poskytované školami (vzdělávání), školení (instruktáž), školení (pořádání a řízení), vyučování (výuka), vzdělávání, zábava, pobavení; (44) fyzikální terapie, služby v oblasti alternativní medicíny, telemedicínské služby, terapeutické služby, zdravotní poradenství.  
(730) **Vondrasek Therapy s.r.o.**, Na Hradbách 119/3, Ostrava, 70200, CZ  
(740) JUDr. Radek Kraus, Pobežní 648/1a, Praha 8, 18600



(210) **O-520301**  
(220) 24.02.2015  
(320) 24.02.2015  
(511) 30, 32, 35, 41, 42  
(540)



(510) (30) pekárenské výrobky, cukrovinky, čokoláda a zákusky, čokolády, horká čokoláda, plněná čokoláda, porézní čokoláda, mléčná čokoláda, čokoláda na polevy, cukrovinky vyrobené z čokolády, pomazánky z čokolády a oříšků, výrobky na bázi čokolády; (32) vody (nápoje), sodová voda, syčená voda, perlivá voda, stolní voda, neperlivá voda, minerální voda, pramenitá voda, lahvová voda, lahvová pitná voda, voda z ledovce, ochucené minerální voda, syčené šťávy, šťávy zeleninové (nápoje), koncentrované ovocné šťávy, nápoje a šťávy ovocné, zeleninové nápoje, nápoje obsahující vitamíny, nápoje iontové, energetické nápoje, nealkoholické nápoje, syrovátkové nápoje, nápoje pro sportovce; (35) propagační činnost, reklama, včetně reklamy ve sdělovacích prostředcích (inzeráty i prohlášení), distribuce reklamních a dárkových předmětů pro reklamní účely, zasílání a rozšiřování reklamních materiálů zákazníkům (letáky, prospekty, tisky, vzorky), aktualizování reklamních materiálů, rozšiřování inzertních materiálů, psaní, vydávání, zveřejňování, oznámení, vyhlášení, publikování reklamních textů, vydávání reklamních nebo náborových, propagačních a inzertních textů, maloobchod a velkoobchod s výše uvedenými výrobky ve tř. 30, 31; (41) školicí služby, odborné školicí služby, vedení školicích seminářů pro klienty, kariérní poradenství (školicí a vzdělávací služby), služby vzdělávacích zařízení poskytujících školicí kurzy, poskytování školicích kurzů v oblasti obchodního managementu, pořádání školicích kurzů zaměřených na osobní rozvoj, školicí kurzy strategického plánování v oblasti reklamy, propagace, marketingu a obchodu, školicí služby v oblasti designu, vzdělávací kurzy v oblasti designu, organizování školicích kurzů v oblasti designu; (42) služby v oblasti interiérového designu zahrnující principy feng shui, design nábytku, obalový design, technický design, grafický design, design softwaru, stavební design, průmyslový design, design obchodních interiérů, design nových výrobků, projektování restaurací (design), projektování obchodů (design), projektování hostinství (design), projektování budov (design), plánování (design) kanceláří, navrhování obalů, obalový design, architektonický design exteriérových dekorací, design a vývoj softwaru, návrhy (design) pro maloobchod, služby designu webových stránek, zahradní design a krajinářská architektura, poradenství v oblasti interiérového designu, služby v oblasti designu výrobků, technické konzultace v oblasti designu, konzultace vztahující se k designu obalů, poradenské služby v oblasti interiérového designu, služby v oblasti designu obchodních značek, služby v oblasti designu interiérů a exteriérů, služby v oblasti interiérového designu a informační a poradenské služby s tím související, návrhářské služby, návrhářské služby pro restaurace, návrhářské služby vztahující se k nemovitostem, návrhářské služby vztahující se k interiérové výzdobě kanceláří, návrhářské služby vztahující se k interiérové výzdobě domácností.

(590) Barevná  
(730) **WAY 5 ELEMENTS, s.r.o.**, Za Kačabkou 1549/5, Praha 10, 10200, CZ  
(740) Mgr. Daniel Macek, advokát, Haštalská 1072/6, Praha 1 - Staré Město, 11000

(210) **O-520302**  
(220) 24.02.2015  
(320) 24.02.2015  
(511) 41, 44  
(540)



(510) (41) informace o možnostech rekreace, informace o možnostech rozptýlení, informace o možnostech zábavy, informace o výchově a vzdělávání, služby klubů zdraví (zdravotní a kondiční cvičení), koučink (školení), náboženská výchova, organizování a vedení konferencí, organizování a vedení kongresů, organizování a vedení seminářů, organizování a vedení sympozií, organizování kulturních nebo vzdělávacích výstav, organizování představení (manažerské služby), poskytování on-line videí, bez možnosti stažení, praktický výcvik, služby pro oddech a rekreaci, služby poskytované školami (vzdělávání), školení (instruktáž), školení (pořádání a řízení), vyučování (výuka), vzdělávání, zábava, pobavení; (44) fyzikální terapie, služby v oblasti alternativní medicíny, telemedicínské služby, terapeutické služby, zdravotní poradenství.

(730) **Vondrasek Therapy s.r.o.**, Na Hradbách 119/3, Ostrava, 70200, CZ  
(740) JUDr. Radek Kraus, Pobežní 648/1a, Praha 8, 18600

(210) **O-520303**  
(220) 24.02.2015  
(320) 24.02.2015  
(511) 12, 17, 37  
(540)



(510) (12) automobilové pneumatiky, bezdušové pneumatiky motocyklů, nářadí na opravu duší, duše pneumatik, duše pro motocykly, kola vozidel, kolečka pro vozíky, kryty na automobilová kola, kryty na rezervní kola, lamely (brzdové) pro vozidla, ložiskové čepy náprav, brzdová obložení pro vozidla, opravářské nářadí na opravu pneumatik, pásy na protektorování pneumatik, pláště pneumatik, pneumatiky, protismyková zařízení na pneumatiky, potahy na sedadla vozidel, ráfky pro kola vozidel, tlumič pružiny pro vozidla, váhy na vyvažování kol, ventily pro automobilové pneumatiky, záplaty (lepící gumové) na opravu duší; (17) guma na protektorování pneumatik, materiál na podkládání z gumy nebo umělých hmot, pryž tvrdá (ebonit); (37) leštění, politura automobilů, mazání automobilů, mytí automobilů, opravy automobilů, čištění automobilů, mytí dopravních prostředků, údržba a opravy motorových vozidel, vulkanizace pneumatik, opravy a protektorování pneumatik, servisní stanice vozidel (doplňování paliva a údržba), vyvažování pneumatik.

(730) **Pneu Tiger s.r.o.**, Borská 303, Břežnice, 26272, CZ

(210) **O-520433**

(220) 27.02.2015

(320) 27.02.2015

(511) 33

(540)

**OMG**

(510) (33) alkoholické nápoje (kromě pív), gin, ochucený gin, pitelné destiláty.

(730) **ŽUSY s.r.o.**, 57, Boršice u Blatnice, 68763, CZ

(210) **O-520471**

(220) 02.03.2015

(320) 02.03.2015

(511) 17, 20, 24, 35

(540)



(510) (17) pěnové materiály na bázi polyuretanových pěn (s výjimkou těsnících a izolačních pěn používaných v průmyslu, ve stavebnictví a automobilovém průmyslu) pro využití při výrobě postelových matrací, podložek určených k sezení a ležení, anatomicky tvarovaných polštářů, čalounění nábytku a výrobě ortopedických a relaxačních pomůcek; (20) matrace, lůžka (zahrnuté v této třídě), lůžkoviny (s výjimkou ložního prádla), podušky, polštáře; (24) textilie a tkaniny zahrnuté v této třídě, zejména potahy a povlaky na nábytek, na matrace, na polštáře, na posteje; (35) zprostředkovatelská a obstaravatelská činnost v oblasti obchodu s výrobky uvedenými ve tř. 17, 20, 24.

(730) **Hilding Anders Česká republika a.s.**, Roztoky u Jilemnice 215, Roztoky u Jilemnice, 51231, CZ

(740) Ing. Petr Soukup, Videňská 8, Olomouc, 77200

(210) **O-520474**

(220) 02.03.2015

(320) 02.03.2015

(511) 25, 28, 41

(540)



(510) (25) oděvy, obuv, kloboučnické zboží - trička, mikiny, kšiltovky a jiné oblečení určené především na sportovní účely; (28) hry, hračky, potřeby pro gymnastiku a sport, které nejsou uvedeny v jiných třídách, vánoční ozdoby; (41) výchova, vzdělání, zábava, sportovní a kulturní aktivity - skupinový trénink, individuální trénink, pořádání sportovních soustředění, kondiční příprava sportovců-profesionálních (rekreačních), vzdělávací činnost v oblasti sportu a zdravé výživy, pořádání sportovních závodů, pořádání ostatních sportovních a sociálně interaktivních aktivit.

(730) **Dlouhý Michal Ing.**, Doudlevecká 27, Plzeň, 30100, CZ

(210) **O-520483**

(220) 02.03.2015

(320) 02.03.2015

(511) 3, 21

(540)

(510) (3) zubní pasty, ústní vody, zubní lesk a zubní prášek, ne pro léčebné užití; (21) zubní kartáčky, náčiní a výrobky pro čištění zubů a péči o zuby, jazyk a dásně, a to párátko, držáky na zubní kartáčky a párátko, ne z drahých kovů, zubní nitě, toaletní potřeby, vše patří do tř. 21.

(590) Barevná

(730) **Unilever N.V.**, Weena 455, 3013 AL Rotterdam, NL

(740) Baker & McKenzie s.r.o., advokátní kancelář, JUDr. Jiří Čermák, Klimentská 46, Praha 1, 11002

(210) **O-520487**

(220) 02.03.2015

(320) 23.01.2015

(511) 36

(540)

**PILLAR**

(510) (36) finanční služby, totiž provozování burzy komodit a derivátů komodit, provozování burzy termínovaných obchodů, provozování burzy cenných papírů, provozování burzy akcií a poskytování finančních služeb v souvislosti s tím, poskytování finanční burzy pro transakce s komoditami, termínovanými obchody, deriváty, měnami, cennými papíry, podíly, akciemi, opcemi a jinými finančními nástroji, šíření finančních zpráv, dat a informací v reálném čase a historických, výpočet a oznamování finančních cenových indexů, sazeb za vypořádání transakcí, sazeb finančních marží, směnárenských sazeb a jiných cenových dat a informací, služby monitorování finančních trhů pro sledování globálních finančních trhů, finanční konzultační a poradenské služby, finanční řídicí a makléřské služby, finanční investiční služby a služby týkající se investic spravovaného majetku, služby poskytování finančních výpisů s cílem umožnit obchodníkům, makléřům, společnostem a jiným subjektům vydávat seznamy cenných papírů a jiných finančních nástrojů pro obchodování na finanční burze a poskytování finanční směnárně na bázi webu a poskytování finančních informací a dat na bázi předplatného prostřednictvím počítačových terminálů nebo mobilních komunikačních zařízení.

(730) **NYSE Holdings, LLC, a corporation of the State Delaware**, 5660 New Northside Drive, 3rd Floor, GA 30328 Atlanta, Georgia, US

(740) Patentservis Praha a.s., Na Podkovce 281/10, Praha 4, 14700

(210) **O-520552**  
(220) 04.03.2015  
(320) 04.03.2015  
(511) 35, 36, 38, 41  
(540)



(510) (35) analýzy nákladů, obchodní management a podnikové poradenství, obchodní nebo podnikatelské informace, personální poradenství, průzkum trhu, služby v oblasti srovnávání cen, služby poradenství v obchodní činnosti, styky s veřejností, subdodavatelské služby (obchodní pomoc), účty (sestavování výpisů z -); (36) analýzy (finanční -), burzovní makléřství, finanční informace, finanční poradenství, finanční řízení, informace o pojištění, hypotéky (poskytování půjček), investiční fondy, kapitálové investice, konzultační služby (finanční -), konzultační služby v oblasti pojišťovnictví, makléřství, jednatelství, oceňování (finanční -) (pojištění, bankovníctví, nemovitosti), penzijní fondy, pojistky (uzavírání -), pojistky životní (životní pojištění), pojištění (nemocenské -), poradenství v oblasti pojištění, poskytování finančních informací prostřednictvím webových stránek, úrazové pojištění (uzavírání smluv), zprostředkování pojištění; (38) elektronická pošta, komunikace (telefonní -), počítačová komunikace, poskytování internetových diskusních fór, přenos zpráv a obrázků pomocí počítačů; (41) elektronické publikování (DTP), služby poskytované školami (vzdělávání), vzdělávací informace, vzdělávání, školení (instruktáž).

(590) Barevná  
(730) **Finančníci s.r.o.**, J. Malého 2194, Písek, 39701, CZ

(210) **O-520577**  
(220) 05.03.2015  
(320) 05.03.2015  
(511) 41  
(540)



(510) (41) kluby zdraví (služby) (zdravotní a kondiční cvičení), kurzy fitness, služby osobního trenéra (fitness trénink), tělesná výchova.

(590) Barevná  
(730) **Saidlová Tereza**, Čechova 1448, Ostrava - Polanka, 72525, CZ

(210) **O-520584**  
(220) 05.03.2015  
(320) 05.03.2015  
(511) 32  
(540)



(510) (32) nealkoholické nápoje, pivo, sladové pivo, výtažky z chmele na výrobu piva.

(730) **RADAS COLLECTION STIL s.r.o.**, Střítež 98, Střítež u Českého Těšína, 73959, CZ

(210) **O-520585**  
(220) 05.03.2015  
(320) 05.03.2015  
(511) 32  
(540)



(510) (32) nealkoholické nápoje, pivo, sladové pivo, výtažky z chmele na výrobu piva.

(730) **RADAS COLLECTION STIL s.r.o.**, Střítež 98, Střítež u Českého Těšína, 73959, CZ

(210) **O-520586**  
(220) 05.03.2015  
(320) 05.03.2015  
(511) 35, 36, 42  
(540)



(510) (35) propagační činnost, reklama, pomoc při řízení obchodní činnosti, obchodní administrativa, kancelářské práce; (36) pojištění, služby finanční, služby peněžní, služby nemovitostí; (42) vědecké a technologické služby a související výzkum a projektování, analytické a výzkumné služby v průmyslu, navrhování a vývoj počítačového hardwaru a softwaru.

(590) Barevná  
(730) **AVRIOINVEST, a.s.**, Sochorova 3178/23, Brno Žabovřesky, 61600, CZ

(210) **O-520587**

(220) 05.03.2015

(320) 05.03.2015

(511) 35, 36, 41

(540)

 Reality ACADEMY

(510) (35) propagační činnost, reklama, pomoc při řízení obchodní činnosti, obchodní administrativa, kancelářské práce; (36) pojištění, služby finanční, služby peněžní, služby nemovitostní; (41) výchova, vzdělávání, zábava, sportovní a kulturní aktivity.

(730) **Realitní akademie České republiky a.s.**, Svornosti 985/8, Praha 5, 15000, CZ

(740) JUDr. Ondřej Hlušička, advokátní kancelář, JUDr. Ondřej Hlušička, Svornosti 985/8, Praha 5, 15000

(210) **O-520690**

(220) 10.03.2015

(320) 10.03.2015

(511) 3

(540)



(510) (3) deodoranty a antiperspiranty pro osobní potřebu.

(590) Barevná

(730) **COLGATE-PALMOLIVE COMPANY, a Delaware corporation**, 300 Park Avenue, New York, NY, US

(740) Traplová, Hakr, Kubát Advokátní a patentová kancelář, Mgr. Jana Šuranová Traplová, Přístavní 24, Praha 7, 17000

(210) **O-520692**

(220) 10.03.2015

(320) 10.03.2015

(511) 3

(540)



(510) (3) deodoranty a antiperspiranty pro osobní potřebu.

(590) Barevná

(730) **COLGATE-PALMOLIVE COMPANY, a Delaware corporation**, 300 Park Avenue, New York, NY, US

(740) Traplová, Hakr, Kubát Advokátní a patentová kancelář, Mgr. Jana Šuranová Traplová, Přístavní 24, Praha 7, 17000

(210) **O-520693**

(220) 10.03.2015

(320) 10.03.2015

(511) 3

(540)



(510) (3) deodoranty a antiperspiranty pro osobní potřebu.

(590) Barevná

(730) **COLGATE-PALMOLIVE COMPANY, a Delaware corporation**, 300 Park Avenue, New York, NY, US

(740) Traplová, Hakr, Kubát Advokátní a patentová kancelář, Mgr. Jana Šuranová Traplová, Přístavní 24, Praha 7, 17000

(210) **O-520694**

(220) 10.03.2015

(320) 10.03.2015

(511) 16, 25, 35, 41

(540)



(510) (16) reklamní, propagační a informační materiály na bázi papíru, tiskoviny, zejména prezentační a firemní, časopisy, publikace, periodika, soubory dat v tištěné podobě, databáze v tištěné podobě, knihy, letáky, plakáty, fotografie, reklamní tabule na bázi papíru, reklamní katalogy, pozvánky, orientační plány a mapy, průvodce, učební pomůcky a potřeby náležející do této třídy, inzertní noviny, vývěsky - v rámci této třídy, stojany náležející do této třídy, štíty a visačky - v rámci této třídy, pohlednice, přání, kalendáře, poštovní známky, papírové ubrusy, kancelářské potřeby patřící do této třídy; (25) oděvy, obuv, kloboučnické zboží; (35) marketing, propagace sportovních aktivit všeho druhu, tělovýchovy a dalších forem tělesné kultury, propagace soutěžních, závodních, turnajových, herních, propagačních, kulturních, společenských a slavnostních akcí všeho druhu, propagační, informační a nabídkové akce a aktivity všeho druhu - v rámci této třídy, zejména v plavání, lyžařských sportech a běžeckých disciplínách, v turistice, zprostředkování propagačních, informačních a nabídkových akcí a aktivit všeho druhu - v rámci této třídy, zejména v plavání, lyžařských sportech a běžeckých disciplínách, v turistice, propagace školení, vzdělávacích, výchovných, odborných a zábavných akcí, poskytování obchodní pomoci sportovním organizacím, společenským organizacím, klubům, sdružením, jednotám, družstvům, fyzickým a právnickým osobám při pořádání, organizování a zabezpečování propagačních, informačních, nabídkových, obchodních a podobných akcí všeho druhu - v rámci této třídy, reklamní, inzertní, informační a obchodní činnost - v rámci této třídy, například ve

sdělovacích prostředcích, v síti Internet, v novinách, v periodikách, v katalogích, rozšiřování propagačních, reklamních, informačních a inzertních materiálů, sestavování a vydávání reklam, distribuce programů, pozvánek, prospektů, katalogů, vše k reklamním účelům, podpora prodeje, poradenská a konzultační činnost v rozsahu uvedených činností a služeb, poskytování pomoci při provozu obchodu a obchodních služeb, vytváření firemní strategie, public relations, pořádání a organizování výstav a veletrhů s komerčním a reklamním zaměřením, vydávání reklamních letáků, prospektů a inzerátů; (41) sportovní, závodní, soutěžní, turnajové, herní, kulturní, společenské, slavnostní aktivity všeho druhu, pořádání, organizování a zabezpečování sportovních, pohárových, závodních, soutěžních, tělovýchovných a kulturních akcí všeho druhu, zejména v plavání, lyžařských sportech a běžeckých disciplínách, v turistice, pořádání, organizování a zabezpečování mistrovství v kryathlonu, pořádání a organizačně technické zabezpečení seminářů, soustředění, školení, vzdělávacích, výchovných, odborných a zábavních akcí, zprostředkování sportovních aktivit všeho druhu, tělovýchovy a dalších forem tělesné kultury, zprostředkování soutěžních, závodních, turnajových, herních, kulturních, společenských a slavnostních akcí všeho druhu, zprostředkování školení, vzdělávacích, výchovných, odborných a zábavních akcí, poskytování pomoci sportovním, společenským a jiným organizacím a sdružením při pořádání, organizování a zabezpečování sportovních, závodních, pohárových, soutěžních, kulturních, slavnostních a podobných akcí všeho druhu, vydávání tiskovin, s výjimkou reklamních, například informačních a výsledkových listin, periodik, katalogů, plakátů, novin, orientačních plánů, map, průvodců, školicích a učebních pomůcek a potřeb, knih, nakladatelská činnost, provoz sportovních areálů, tělovýchovných zařízení a sportovišť, pronájem sportovních zařízení, potřeb a nářadí, provozování zařízení sloužících regeneraci a rekondici v rámci třídy, pořádání a organizování výstav a veletrhů se zaměřením na kulturu, sport a vzdělání, služby pro oddech a rekreaci, předprodej vstupenek.

(730) **International Kryathlon Association, z.s.**, Za luhem 925, Praha 9 - Dolní Počernice, 19012, CZ

(740) Mgr. Vladimír Bražník, Petráská 1136/12, Praha 1 - Staré Město, 11000

(210) **O-520718**

(220) 11.03.2015

(320) 11.03.2015

(511) 35, 41, 42

(540)

Ř

(510) (35) propagační činnost, reklama, pomoc při řízení obchodní činnosti, obchodní administrativa, kancelářské práce; (41) výchova, vzdělávání, zábava, sportovní a kulturní aktivity; (42) vědecké a technologické služby a související výzkum a projektování, analytické a výzkumné služby v průmyslu, navrhování a vývoj počítačového hardwaru a softwaru.

(730) **Řezáč Jan**, Loosova 356/13, Brno - Lesná, 63800, CZ

(740) JUDr. Lucie Radkovičová, Kofenského 15/1107, Praha 5, 15000

(210) **O-520719**

(220) 11.03.2015

(320) 11.03.2015

(511) 31

(540)

**MaSan**

(510) (31) krmiva pro zvířata, zejména suchá.

(730) **Sano - Moderní výživa zvířat spol. s r.o.**, Npor. O. Bartoška 15, Domažlice, 34401, CZ

(740) Mgr. Marie Šebelová, advokátka, Karla Engliše 3221/2, Praha 5, 15000

(210) **O-520863**

(220) 16.03.2015

(320) 16.03.2015

(511) 41, 44

(540)



(510) (41) organizování sportovních, kulturních, zábavních a vzdělávacích akcí, výchova a vzdělání v oblasti zdravého životního stylu a péče o tělo, výchova a vzdělání v oblasti osobního a sociálního rozvoje, výchova a vzdělání v oblasti sociální péče a péče o handicapované, výchova a vzdělání pracovníků sociálních služeb a ve zdravotnictví; (44) lékařské služby, péče o zdraví a hygienu osob, fyzioterapeutické služby, služby v oblasti péče o zdraví (základní zdravotnictví, psychiatrie, psychologie), služby v oblasti péče o zdraví (alternativní a celostní medicína).

(590) Barevná

(730) **Nýlvtová Jana MUDr.**, Topolová 970, Milovice, 28924, CZ

**Křišťanová Marie**, Cyrila Boudy 2, Prostějov, 79604, CZ

(740) Ing. Zdeněk Kučera, Dlouhá 207 (P.O. Box 92), Slušovice, 76315

(210) **O-520864**

(220) 17.03.2015

(320) 17.03.2015

(511) 30, 31, 32, 43

(540)



(510) (30) čaj, nápoje na bázi čaje; (31) čerstvé ovoce; (32) nealkoholické nápoje, ovocné šťávy, šťávy zeleninové (nápoje), koktejly nealkoholické, mixované ovocné nebo zeleninové nápoje, nealkoholické šťávy (nápoje z -), nealkoholické výtažky z ovoce, nektar ovocný (nealkoholický); (43) bary (služby -).

(730) **Elzeton, s.r.o.**, Na Kolečku 2430, Roudnice nad Labem, 41301, CZ

(740) JUDr. Ondřej Elterlein, Václavské náměstí 846/1, Praha 1, 11000

(210) **O-520867**

(220) 17.03.2015

(320) 17.03.2015

(511) 5, 35

(540)

**FELICITEX...AŽ JSOU ŠŤASTNÉ  
VŠECHNY BYTOSTI!**

(510) (5) výrobky farmaceutické, neuronutraceutikum k výživě a posílení nervového systému; (35) maloobchodní a velkoobchodní prodej a zprostředkování v oblasti nákupu a prodeje zboží včetně prodeje prostřednictvím Internetu s výrobky uvedenými ve třídě 5, marketing, propagace, reklama.

(730) **ORLING s.r.o.**, Na Bělisku 1352, Ústí nad Orlicí, 56201, CZ  
(740) Patentová a známková kancelář, Ing. Jaromír Příkryl, Včelín 1161, Hulín, 76824

(210) **O-520868**  
(220) 17.03.2015  
(320) 17.03.2015  
(511) 43  
(540)



(510) (43) restaurace, kavárna, restaurační a hostinské služby, příprava jídel, společné stravování.

(730) **ARUAL GASTRO s.r.o.**, Nádražní 969/40, Praha 5, 150 00, CZ  
(740) ČÁLEK & CIMICKÝ ADVOKÁTNÍ KANCELÁŘ, Mgr. Pavel Čálek, Hornokřeská 707/7, Praha 4, 140 00

(210) **O-520869**  
(220) 17.03.2015  
(320) 17.03.2015  
(511) 37, 41, 45  
(540)



(510) (37) úklid areálů či venkovních prostranství po akcích, opravy a údržba zařízení k ostraze objektů, montáž, údržba, opravy elektronického zabezpečení; (41) hostesing na akcích; (45) služby v oblasti ochrany osob a majetku, ostraha objektů, elektronické zabezpečení a monitoring nemovitostí a vozidel, ostraha firemních, kulturních a sportovních akcí, poradenství v oblasti bezpečnosti a bezpečnostních systémů.

(590) Barevná  
(730) **Ali 21, s.r.o.**, Olšanská 54/3, Praha 3, 130 00, CZ  
(740) ČÁLEK & CIMICKÝ ADVOKÁTNÍ KANCELÁŘ, Mgr. Pavel Čálek, Hornokřeská 707/7, Praha 4, 140 00

(210) **O-520870**  
(220) 17.03.2015  
(320) 17.03.2015  
(511) 3, 14  
(540)



(510) (3) parfěmy, parfémovaná voda, parfěmy květinové, toaletní voda, voda po holení, voňavkářské výrobky, potpourri (směsi vonných látek), oleje do voňavek, oleje pro kosmetické účely, pleťové vody pro kosmetické účely, přípravky do koupele, nikoliv pro léčebné účely, šampóny, kolínská voda, kosmetika, kosmetické přípravky, dezodorizační mýdlo, koupele (kosmetické přípravky do -), koupelové soli (nikoliv pro medicínální účely), masážní gely (jiné než pro léčebné účely), krémy (kosmetické), krémy na kůži, líčidla, lak na vlasy, lak na nehty, lesky na rty, maskara (barvy a stíny na oční víčka a řasy), masky (krášlicí), mléko (čisticí) pro toaletní účely, mýdla, pudr (líčidla), rtěnky, ubrousky kosmetické napuštěné pleťovou vodou, ubrousky napuštěné přípravkem na odstraňování make-upu, tělová mléka, tělové krémy; (14) náhrdelníky, náramky (šperky), ozdoby ze stříbra, klenoty, diamanty, kovy drahé jako surovina nebo polotovary, drahé kameny, drahé kovy, zlato surové nebo tepané, prsteny, přívěsky (šperky), brože (šperky), řetízky (šperky), hodinky.

(590) Barevná  
(730) **Křížková Kateřina**, Bořivojova 1075/38, Praha 3, 13000, CZ

(210) **O-521036**  
(220) 23.03.2015  
(320) 23.03.2015  
(511) 29  
(540)

**WeyCan**

(510) (29) maso, ryby, drůbež a zvěřina, masové výtažky, maso konzervované, mražené a sušené, mražené, sušené a vařené ovoce a zelenina, želé, džemy, zelenina konzervovaná, houby konzervované, ovoce konzervované.

(730) **SHANGHAI MALING FOOD, a.s.**, Pilská 6, Praha 9 - Hostavice, 19800, CZ  
(740) Ing. Veronika Zemanová, Mendlovo nám. 1a, Brno, 60300

(210) **O-521269**  
(220) 01.04.2015  
(320) 01.04.2015  
(511) 34  
(540)



(510) (34) byliny na kouření, cigaretové filtry, cigaretový papír, cigarety, cigarety s obsahem tabákových náhražek bez léčebného účinku, cigarillos, doutníky, krabičky na zápalky, tabák, zápalky, potřeby pro kuřáky.

(730) **SK Tabák, s.r.o.**, Športová 20, Veľký Biel, SK

(740) JUDr. Markéta Schönbornová, Rybná 682/14, Praha 1, 11000

---

### Zamítnuté a částečně zamítnuté přihlášky ochranných známek po zveřejnění

Zjistí-li Úřad v průběhu řízení o námitkách, že přihlašovaná ochranná známka nespĺňuje podmínky pro zápis, přihlášku zamítne. Zjistí-li, že přihlašovaná ochranná známka nespĺňuje podmínky pro zápis jen pro některé výrobky nebo služby, přihlášku zamítne v rozsahu výrobků nebo služeb, pro které přihláška nespĺňuje podmínky zápisu. S ohledem na tuto skutečnost, obsahuje tato kapitola údaje o rozhodnutích o zamítnutí přihlášky ochranné známky v celém nebo částečném rozsahu na základě ustanovení § 26 zákona č. 441/2003 Sb.

Údaje o výsledku rozhodnutí (zamítnutí přihlášky, částečné zamítnutí přihlášky) jsou uvedeny za datem právní moci rozhodnutí pod INID kódem (583) s názvem "Datum právní moci rozhodnutí/výsledek rozhodnutí".

(210) **O-496558**

(540)

**VILLA YAMBOL**

(583) 10.04.2015/NABYTÍ P.M. - ZAMÍTNUTÍ PŘIHLÁŠKY PO ZVEŘEJNĚNÍ

---

(210) **O-504075**

(540)

**JÍCHŮV ČESKÝ GRANÁT**

(583) 01.04.2015/NABYTÍ P.M. - ZAMÍTNUTÍ PŘIHLÁŠKY PO ZVEŘEJNĚNÍ

---

(210) **O-499847**

(540)



(583) 14.04.2015/NABYTÍ P.M. - ZAMÍTNUTÍ PŘIHLÁŠKY PO ZVEŘEJNĚNÍ

---

(210) **O-511021**

(540)



(583) 14.04.2015/NABYTÍ P.M. - ČÁSTEČNÉ ZAMÍTNUTÍ PŘIHL. PO ZVEŘ.

---

(210) **O-501422**

(540)



(583) 07.04.2015/NABYTÍ P.M. - ČÁSTEČNÉ ZAMÍTNUTÍ PŘIHL. PO ZVEŘ.

---



### Zamítnuté námítky týkající se ochranných známek

V průběhu řízení o námitkách může být Úřadem zjištěno, že přihlašovaná ochranná známka, která byla zveřejněna ve Věstníku, nezasahuje do zákonem chráněných starších práv třetích osob, tzv. namítajících, uvedených v ustanovení § 7 zákona č. 441/2003 Sb., a proto Úřad námítky zamítne. Údaje o rozhodnutích o zamítnutí námitek na základě ustanovení § 26 zákona č. 441/2003 Sb. jsou obsaženy v této kapitole.

(210) **O-499098**

(540)

**Blue Comfort**

(583) 02.04.2015

---

(210) **O-509930**

(540)

(210) **O-506218**

(540)

**České zlatnictví Jelínek**

(583) 01.04.2015

---



(583) 14.04.2015

---

### Přehled zápisů ochranných známek bez změny ve vztahu ke zveřejněným přihláškám

Kapitola obsahuje údaje o ochranných známkách zapsaných na základě ustanovení § 28 odst. 1 zákona č. 441/2003 Sb., u kterých nedošlo ke změně údajů oproti zveřejněné přihlášce ochranné známky.

| Číselný přehled |        |        |        |        |        |        |        |        |        |        |        |
|-----------------|--------|--------|--------|--------|--------|--------|--------|--------|--------|--------|--------|
| 345190          | 345191 | 345192 | 345193 | 345194 | 345195 | 345196 | 345197 | 345198 | 345199 | 345200 | 345201 |
| 345202          | 345203 | 345204 | 345205 | 345206 | 345207 | 345208 | 345209 | 345210 | 345211 | 345212 | 345213 |
| 345214          | 345215 | 345216 | 345217 | 345218 | 345219 | 345220 | 345221 | 345222 | 345223 | 345224 | 345225 |
| 345226          | 345227 | 345228 | 345229 | 345230 | 345231 | 345232 | 345233 | 345234 | 345235 | 345236 | 345237 |
| 345238          | 345239 | 345240 | 345241 | 345242 | 345243 | 345244 | 345245 | 345246 | 345247 | 345248 | 345249 |
| 345250          | 345251 | 345252 | 345253 | 345254 | 345255 | 345256 | 345257 | 345258 | 345259 | 345260 | 345261 |
| 345262          | 345263 | 345264 | 345265 | 345266 | 345267 | 345268 | 345269 | 345270 |        |        |        |

### Zápisy ochranných známek bez změny ve vztahu ke zveřejněným přihláškám

(111) **345190**  
(220) 07.02.2013  
(320) 07.02.2013  
(442) 14.08.2013  
(151) 15.04.2015  
(730) **Pivovar Moravský Žižkov, s.r.o.**, Chaloupky 485, Moravský Žižkov, 69602, CZ  
(210) O-501675

---

(111) **345191**  
(220) 09.04.2013  
(320) 09.04.2013  
(442) 07.01.2015  
(151) 15.04.2015  
(730) **SAZKA a.s.**, K Žižkovu 851, Praha 9, 19093, CZ  
(210) O-503345

---

(111) **345192**  
(220) 06.05.2013  
(320) 06.05.2013  
(442) 07.01.2015  
(151) 15.04.2015  
(730) **Hlavní město Praha**, Mariánské nám. 2, Praha 1, 11001, CZ  
(210) O-504129

---

(111) **345193**  
(220) 20.05.2013  
(320) 20.05.2013  
(442) 06.11.2013  
(151) 15.04.2015  
(730) **DW Publishing (Holdings) a.s.**, Karlova 455/48, Praha 1 - Staré Město, 11000, CZ  
(210) O-504528  
(590) Barevná

---

(111) **345194**  
(220) 20.05.2013  
(320) 20.05.2013  
(442) 06.11.2013  
(151) 15.04.2015  
(730) **DW Publishing (Holdings) a.s.**, Karlova 455/48, Praha 1 - Staré Město, 11000, CZ  
(210) O-504539  
(590) Barevná

---

(111) **345195**  
(220) 10.12.2013  
(320) 10.12.2013  
(442) 07.01.2015  
(151) 15.04.2015  
(730) **ELLASUN s.r.o.**, Pod Harfou 943/34, Praha 9, 19000, CZ  
(210) O-509860  
(590) Barevná

---

(111) **345196**  
(220) 10.12.2013  
(320) 10.12.2013  
(442) 07.01.2015  
(151) 15.04.2015  
(730) **ELLASUN s.r.o.**, Pod Harfou 943/34, Praha 9, 19000, CZ  
(210) O-509862  
(590) Barevná

---

(111) **345197**  
(220) 10.12.2013

(320) 10.12.2013  
(442) 07.01.2015  
(151) 15.04.2015  
(730) **ELLASUN s.r.o.**, Pod Harfou 943/34, Praha 9, 19000, CZ  
(210) O-509863

---

(111) **345198**  
(220) 24.01.2014  
(320) 24.01.2014  
(442) 07.01.2015  
(151) 15.04.2015  
(730) **qdq services, s.r.o.**, Bílovecká 1162/167, Opava-Kylešovice, 74706, CZ  
(210) O-510843

---

(111) **345199**  
(220) 24.01.2014  
(320) 24.01.2014  
(442) 07.01.2015  
(151) 15.04.2015  
(730) **qdq services s.r.o.**, Bílovecká 1162/167, Opava-Kylešovice, 74706, CZ  
(210) O-510844

---

(111) **345200**  
(220) 24.01.2014  
(320) 24.01.2014  
(442) 07.01.2015  
(151) 15.04.2015  
(730) **qdq services, s.r.o.**, Bílovecká 1162/167, Opava-Kylešovice, 74706, CZ  
(210) O-510845

---

(111) **345201**  
(220) 24.01.2014  
(320) 24.01.2014  
(442) 07.01.2015  
(151) 15.04.2015  
(730) **qdq services, s.r.o.**, Bílovecká 1162/167, Opava-Kylešovice, 74706, CZ  
(210) O-510850

---

(111) **345202**  
(220) 28.01.2014  
(320) 28.01.2014  
(442) 07.01.2015  
(151) 15.04.2015  
(730) **ROFIN s.r.o.**, Kostelní 38, Praha 7, 17000, CZ  
(210) O-510931  
(590) Barevná

---

(111) **345203**  
(220) 10.03.2014  
(320) 10.03.2014  
(442) 07.01.2015  
(151) 15.04.2015  
(730) **Horáčková Alena Ing.**, Soukenická 973/2, Brno, 60200, CZ  
(210) O-511957

---

(111) **345204**  
(220) 10.03.2014  
(320) 10.03.2014  
(442) 07.01.2015  
(151) 15.04.2015  
(730) **Horáčková Alena Ing.**, Soukenická 973/2, Brno, 60200, CZ  
(210) O-511958

---

(111) **345205**  
(220) 14.03.2014  
(320) 14.03.2014  
(442) 07.01.2015  
(151) 15.04.2015  
(730) **NCXX HOLDINGS LIMITED**, Avlonos 1, MARIA HOUSE, Nicosia, CY  
(210) O-512095

---

(111) **345206**  
(220) 20.03.2014  
(320) 20.03.2014  
(442) 07.01.2015  
(151) 15.04.2015  
(730) **ČEZ, a.s.**, Duhová 2/1444, Praha 4, 14053, CZ  
(210) O-512231

---

(111) **345207**  
(220) 27.03.2014  
(320) 27.03.2014  
(442) 30.07.2014  
(151) 15.04.2015  
(730) **WISTA s.r.o.**, Dlouhé díly 414, Zlín - Louky, 76302, CZ  
(210) O-512436

---

(111) **345208**  
(220) 01.04.2014  
(320) 01.04.2014  
(442) 07.01.2015  
(151) 15.04.2015  
(730) **Gorenje spol. s r. o.**, Pobočná 1/1395, Praha 4 - Michle, 14000, CZ  
(210) O-512541

---

(111) **345209**  
(220) 17.04.2014  
(320) 17.04.2014  
(442) 07.01.2015  
(151) 15.04.2015  
(730) **Rýdlová Vladana Mgr.**, Matějská 24, Praha 6, 16000, CZ  
(210) O-512969

---

(111) **345210**  
(220) 24.04.2014  
(320) 24.04.2014  
(442) 07.01.2015  
(151) 15.04.2015  
(730) **Trilogiq s.r.o.**, Jestřebická 14, Praha 8, 18100, CZ  
(210) O-513131

---

(111) **345211**  
(220) 23.05.2014  
(320) 23.05.2014  
(442) 07.01.2015  
(151) 15.04.2015  
(730) **Škoda Bohdan**, Františka Lýska 1603/14, Ostrava Jih, Bělský Les, 70030, CZ  
(210) O-513779  
(590) Barevná

---

(111) **345212**  
(220) 06.06.2014  
(320) 06.06.2014  
(442) 07.01.2015  
(151) 15.04.2015  
(730) **Železná Hana**, Luční 409, Telč, 58856, CZ  
(210) O-514155  
(590) Barevná

---

(111) **345213**  
(220) 16.06.2014  
(320) 16.06.2014  
(442) 07.01.2015  
(151) 15.04.2015  
(730) **IRIMON spol. s r.o.**, Rožmberská 1272, Praha 9, 19800, CZ  
(210) O-514297  
(590) Barevná

---

(111) **345214**  
(220) 16.06.2014  
(320) 16.06.2014  
(442) 07.01.2015  
(151) 15.04.2015  
(730) **IRIMON spol. s r.o.**, Rožmberská 1272, Praha 9, 19800, CZ  
(210) O-514298  
(590) Barevná

---

(111) **345215**  
(220) 23.06.2014  
(320) 23.06.2014  
(442) 07.01.2015  
(151) 15.04.2015  
(730) **Českomoravská provincie Hospitálského řádu sv. Jana z Boha - Milosrdných bratří**, Videňská 7, Brno, 63900, CZ  
(210) O-514462

---

(111) **345216**  
(220) 02.07.2014  
(320) 02.07.2014  
(442) 07.01.2015  
(151) 15.04.2015  
(730) **Garuma s.r.o.**, Pod vinicí 409/23, Praha 4, 14300, CZ  
(210) O-514691  
(590) Barevná

---

(111) **345217**  
(220) 02.07.2014  
(320) 02.07.2014  
(442) 22.10.2014  
(151) 15.04.2015  
(730) **Gjurov Vasil Ing.**, Klokočná 89, Klokočná, 25164, CZ  
(210) O-514716

---

(111) **345218**  
(220) 04.07.2014  
(320) 04.07.2014  
(442) 07.01.2015  
(151) 15.04.2015  
(730) **STUDIO KULINÁŘ s.r.o.**, Kaplířova 1317/11, České Budějovice, 37001, CZ  
(210) O-514796

---

(111) **345219**  
(220) 08.07.2014  
(320) 08.07.2014  
(442) 07.01.2015  
(151) 15.04.2015  
(730) **Pelech Josef JUDr.**, Bedřicha Smetany 161/15, Plzeň, 30100, CZ  
(210) O-514895

---

(111) **345220**  
(220) 08.07.2014  
(320) 08.07.2014  
(442) 07.01.2015

(151) 15.04.2015

(730) **Freshies s.r.o.**, U Seřadiště 772/3, Praha 10, 10100, CZ

(210) O-514897

(590) Barevná

---

(111) **345221**

(220) 10.07.2014

(320) 10.07.2014

(442) 07.01.2015

(151) 15.04.2015

(730) **FAVORIT CZECHOSLOVAKIA s.r.o.**, náměstí 14. října 1307/2, Praha 5 - Smíchov, 15000, CZ

(210) O-514937

---

(111) **345222**

(220) 11.07.2014

(320) 11.07.2014

(442) 07.01.2015

(151) 15.04.2015

(730) **ČEZ, a.s.**, Duhová 1444/2, Praha 4, 14053, CZ

(210) O-515003

---

(111) **345223**

(220) 18.07.2014

(320) 18.07.2014

(442) 07.01.2015

(151) 15.04.2015

(730) **Svoboda Tomáš**, Sirotkova 20, Brno, 61600, CZ

(210) O-515112

(590) Barevná

---

(111) **345224**

(220) 21.07.2014

(320) 21.07.2014

(442) 07.01.2015

(151) 15.04.2015

(730) **AV Gastro, s.r.o.**, Starostrašnická 151/36, Praha 10, 10000, CZ

(210) O-515135

(590) Barevná

---

(111) **345225**

(220) 30.07.2014

(320) 30.07.2014

(442) 07.01.2015

(151) 15.04.2015

(730) **Auto Rádce s.r.o.**, Jana Želivského 1846/33, Praha 3, 13000, CZ

(210) O-515419

---

(111) **345226**

(220) 30.07.2014

(320) 30.07.2014

(442) 07.01.2015

(151) 15.04.2015

(730) **Auto Rádce s.r.o.**, Jana Želivského 1846/33, Praha 3, 13000, CZ

(210) O-515420

(590) Barevná

---

(111) **345227**

(220) 31.07.2014

(320) 31.07.2014

(442) 07.01.2015

(151) 15.04.2015

(730) **KBS Security s.r.o.**, Podhorská 1236/48, Jablonec nad Nisou, 46601, CZ

(210) O-515425

(590) Barevná

---

(111) **345228**

(220) 12.08.2014

(320) 12.08.2014

(442) 07.01.2015

(151) 15.04.2015

(730) **Balatka Vladimír**, U Rakovky 716, Praha 4, 14000, CZ

(210) O-515669

---

(111) **345229**

(220) 12.08.2014

(320) 12.08.2014

(442) 07.01.2015

(151) 15.04.2015

(730) **WEDICI HARMONY s.r.o.**, Na Olmovci 1155, Orlová-Lutyň, 73514, CZ

(210) O-515674

(590) Barevná

---

(111) **345230**

(220) 14.08.2014

(320) 14.08.2014

(442) 07.01.2015

(151) 15.04.2015

(730) **PALMA a. s.**, Račianská 76, 836 04 Bratislava, SK

(210) O-515727

(590) Barevná

---

(111) **345231**

(220) 14.08.2014

(320) 14.08.2014

(442) 07.01.2015

(151) 15.04.2015

(730) **PALMA a. s.**, Račianska 76, 836 04 Bratislava, SK

(210) O-515728

(590) Barevná

---

(111) **345232**

(220) 29.08.2014

(320) 29.08.2014

(442) 07.01.2015

(151) 15.04.2015

(730) **Oliberiusová Nina**, Nad Palatou 2801/48, Praha 5, 15000, CZ

(210) O-516037

---

(111) **345233**

(220) 29.08.2014

(320) 29.08.2014

(442) 07.01.2015

(151) 15.04.2015

(730) **České Radiokomunikace a.s.**, Skokanská 2117/1, Praha 6 - Břevnov, 16900, CZ

(210) O-516048

(590) Barevná

---

(111) **345234**

(220) 29.08.2014

(320) 29.08.2014

(442) 07.01.2015

(151) 15.04.2015

(730) **České Radiokomunikace a.s.**, Skokanská 2117/1, Praha 6 - Břevnov, 16900, CZ

(210) O-516049

---

(111) **345235**

(220) 29.08.2014

(320) 29.08.2014

(442) 07.01.2015

(151) 15.04.2015  
(730) **České Radiokomunikace a.s.**, Skokanská 2117/1, Praha 6 - Břevnov,  
16900, CZ  
(210) O-516050

(111) **345236**  
(220) 29.08.2014  
(320) 29.08.2014  
(442) 07.01.2015  
(151) 15.04.2015  
(730) **Univerzita Karlova v Praze, Přírodovědecká fakulta**, Albertov 6, Praha  
2, 12843, CZ  
(210) O-516054

(111) **345237**  
(220) 01.09.2014  
(320) 01.09.2014  
(442) 07.01.2015  
(151) 15.04.2015  
(730) **ValensGen s.r.o.**, Revoluční 1082/8, Praha 1, 11000, CZ  
(210) O-516093

(111) **345238**  
(220) 01.09.2014  
(320) 01.09.2014  
(442) 07.01.2015  
(151) 15.04.2015  
(730) **ValensGen s.r.o.**, Revoluční 1082/8, Praha 1, 11000, CZ  
(210) O-516094

(111) **345239**  
(220) 10.09.2014  
(320) 10.09.2014  
(442) 07.01.2015  
(151) 15.04.2015  
(730) **Švirák Lubomír**, Lidečko 538, Lidečko, 75615, CZ  
(210) O-516337

(111) **345240**  
(220) 10.09.2014  
(320) 10.09.2014  
(442) 07.01.2015  
(151) 15.04.2015  
(730) **eldentity a.s.**, Vinohradská 184/2396, Praha 3, 13000, CZ  
(210) O-516339  
(590) Barevná

(111) **345241**  
(220) 10.09.2014  
(320) 10.09.2014  
(442) 07.01.2015  
(151) 15.04.2015  
(730) **Plačková Kateřina Bc.**, Úžice 276, Úžice, 27745, CZ  
(210) O-516340  
(590) Barevná

(111) **345242**  
(220) 11.09.2014  
(320) 11.09.2014  
(442) 07.01.2015  
(151) 15.04.2015  
(730) **CORADIA s.r.o.**, Dobětická 2333/10, Ústí nad Labem, 40003, CZ  
(210) O-516344

(111) **345243**  
(220) 11.09.2014

(320) 11.09.2014  
(442) 07.01.2015  
(151) 15.04.2015  
(730) **Vaše DEDRA, s.r.o.**, Podhradní 69, Česká Skalice, 55203, CZ  
(210) O-516346

(111) **345244**  
(220) 12.09.2014  
(320) 12.09.2014  
(442) 07.01.2015  
(151) 15.04.2015  
(730) **Rezníčková Martina**, Brožíkova 1296, Hradec Králové, 50012, CZ  
(210) O-516370

(111) **345245**  
(220) 15.09.2014  
(320) 15.09.2014  
(442) 07.01.2015  
(151) 15.04.2015  
(730) **world BTC business, SE**, Švédská 1036/19, Praha 5, 15000, CZ  
(210) O-516393  
(590) Barevná

(111) **345246**  
(220) 22.09.2014  
(320) 22.09.2014  
(442) 07.01.2015  
(151) 15.04.2015  
(730) **EGIS Praha, spol. s r. o.**, Ovocný trh 8/1096, Praha 1, 11000, CZ  
(210) O-516570  
(590) Barevná

(111) **345247**  
(220) 23.09.2014  
(320) 08.05.2014  
(442) 07.01.2015  
(151) 15.04.2015  
(730) **British American Tobacco (Brands) Limited**, Globe House, 4 Temple  
Place, London WC2R 2PG, GB  
(210) O-516595

(111) **345248**  
(220) 24.09.2014  
(320) 24.09.2014  
(442) 07.01.2015  
(151) 15.04.2015  
(730) **Kofola ČeskoSlovensko a.s.**, Nad Porubkou 2278/31a, Ostrava Poruba,  
70800, CZ  
(210) O-516625

(111) **345249**  
(220) 28.05.2013  
(320) 12.12.2012  
(442) 07.01.2015  
(151) 15.04.2015  
(730) **British American Tobacco (Brands) Inc.**, 2711 Centerville Road, Suite  
300, Wilmington,, 19808, DE, US  
(210) O-516646

(111) **345250**  
(220) 06.10.2014  
(320) 06.10.2014  
(442) 07.01.2015  
(151) 15.04.2015  
(730) **Ditmar Martin**, Elišky Junkové 47/312, Olomouc - Droždín, 77900, CZ  
(210) O-516878

(111) **345251**  
(220) 16.10.2014  
(320) 16.10.2014  
(442) 07.01.2015  
(151) 15.04.2015  
(730) **I. B. G. Money Czech s.r.o.**, Partyzánská 18/23, Praha 7, 17000, CZ  
(210) O-517195  
(590) Barevná

---

(111) **345252**  
(220) 17.10.2014  
(320) 17.10.2014  
(442) 07.01.2015  
(151) 15.04.2015  
(730) **4D s.r.o.**, Kollárova 969, Veselí nad Moravou, 69801, CZ  
(210) O-517229  
(590) Barevná

---

(111) **345253**  
(220) 24.10.2014  
(320) 24.10.2014  
(442) 07.01.2015  
(151) 15.04.2015  
(730) **JABALI s.r.o.**, Vršovická 932/23, Praha 10, 10000, CZ  
(210) O-517421

---

(111) **345254**  
(220) 24.10.2014  
(320) 24.10.2014  
(442) 07.01.2015  
(151) 15.04.2015  
(730) **LOS KACHLOS s.r.o.**, Malinovského 370, Uherské Hradiště, 68601, CZ  
(210) O-517442

---

(111) **345255**  
(220) 24.10.2014  
(320) 24.10.2014  
(442) 07.01.2015  
(151) 15.04.2015  
(730) **Guláš Martin**, Sasanková 424, Tábor, 39003, CZ  
(210) O-517452

---

(111) **345256**  
(220) 31.10.2014  
(320) 31.10.2014  
(442) 07.01.2015  
(151) 15.04.2015  
(730) **Nový Radhošť, s.r.o.**, Pohraniční stráž 165, Velká Hleďsebe, 35301, CZ  
(210) O-517579

---

(111) **345257**  
(220) 03.11.2014  
(320) 03.11.2014  
(442) 07.01.2015  
(151) 15.04.2015  
(730) **Mekko Store s.r.o.**, Nezvalova 826, Hradec Králové, 50003, CZ  
(210) O-517616  
(590) Barevná

---

(111) **345258**  
(220) 03.11.2014  
(320) 03.11.2014  
(442) 07.01.2015  
(151) 15.04.2015  
(730) **Holá Petra Ing.**, Na Slatince 3279/3, Praha 10, 10600, CZ  
(210) O-517625

---

(111) **345259**  
(220) 04.11.2014  
(320) 04.11.2014  
(442) 07.01.2015  
(151) 15.04.2015  
(730) **Glenmark Pharmaceuticals s.r.o.**, Hvězdova 1716/2b, Praha 4, 14078, CZ  
(210) O-517672  
(590) Barevná

---

(111) **345260**  
(220) 26.11.2014  
(320) 26.11.2014  
(442) 07.01.2015  
(151) 15.04.2015  
(730) **MC Gastro s.r.o.**, Zikmunda Wintra 21, Plzeň, 30100, CZ  
(210) O-517729

---

(111) **345261**  
(220) 07.11.2014  
(320) 07.11.2014  
(442) 07.01.2015  
(151) 15.04.2015  
(730) **BSP Technology s.r.o.**, Politických vězňů 1272/21, Praha 1 - Nové Město, 11000, CZ  
(210) O-517746  
(590) Barevná

---

(111) **345262**  
(220) 07.11.2014  
(320) 07.11.2014  
(442) 07.01.2015  
(151) 15.04.2015  
(730) **Černý Jiří**, Suchý vršek 2112/20, Praha 5, 15800, CZ  
(210) O-517747

---

(111) **345263**  
(220) 10.11.2014  
(320) 10.11.2014  
(442) 07.01.2015  
(151) 15.04.2015  
(730) **FLAT6 s.r.o.**, Na Vrstvách 15, Praha 4, 14000, CZ  
(210) O-517770

---

(111) **345264**  
(220) 10.11.2014  
(320) 10.11.2014  
(442) 07.01.2015  
(151) 15.04.2015  
(730) **DIY Praha s.r.o.**, Jagellonská 2428/17, Praha 3, 13000, CZ  
(210) O-517773

---

(111) **345265**  
(220) 10.11.2014  
(320) 10.11.2014  
(442) 07.01.2015  
(151) 15.04.2015  
(730) **Opavia - LU, s.r.o.**, Karolinská 661, Praha 8, 18600, CZ  
(210) O-517779  
(590) Barevná

---

(111) **345266**  
(220) 10.11.2014  
(320) 10.11.2014  
(442) 07.01.2015  
(151) 15.04.2015

(730) Šmerda Aleš Ing., Holubice 220, Holubice, 68351, CZ  
(210) O-517781

---

(111) **345267**  
(220) 10.11.2014  
(320) 10.11.2014  
(442) 07.01.2015  
(151) 15.04.2015  
(730) Šmerda Aleš Ing., Holubice 220, Holubice, 68351, CZ  
(210) O-517782  
(590) Barevná

---

(111) **345268**  
(220) 10.11.2014  
(320) 10.11.2014  
(442) 07.01.2015  
(151) 15.04.2015  
(730) Bědajánek Pavel Ing., Na Peřeji 730/5, Ostrava-Stará Bělá, 72400, CZ  
(210) O-517790  
(590) Barevná

---

(111) **345269**  
(220) 11.11.2014  
(320) 11.11.2014  
(442) 07.01.2015  
(151) 15.04.2015  
(730) Jiří Slovák - ZELENÁ ARCHITEKTURA, Kájov 17, Kájov, 38221, CZ  
(210) O-517827

---

(111) **345270**  
(220) 18.11.2014  
(320) 18.11.2014  
(442) 07.01.2015  
(151) 15.04.2015  
(730) AROS - osiva s.r.o., Trousilova 1/1066, Praha 8 - Kobylisy, 18200, CZ  
(210) O-517971

---



### **Přehled zápisů ochranných známek se změnou ve vztahu ke zveřejněným přihláškám**

Kapitola obsahuje údaje o ochranných známkách zapsaných na základě ustanovení § 28 odst. 1 zákona č. 441/2003 Sb., u kterých došlo ke změně údajů oproti zveřejněné přihlášce ochranné známky.

| Číselný přehled |        |
|-----------------|--------|
| 345188          | 345189 |

### Zápisy ochranných známek se změnou ve vztahu ke zveřejněným přihláškám

(111) **345188**  
(220) 13.11.2002  
(320) 13.11.2002  
(442) 16.04.2003  
(151) 15.04.2015  
(540)

#### Remax

(730) **REMAX, spol. s r.o.**, Golfová 937, Praha 10, 10200, CZ  
(740) Mgr. Petr Kůta, Hellichova 1, Praha 1 - Malá Strana, 11800  
(510) (1) průmyslová lepidla a spárovací tmely, barvy pro průmyslové účely; (8) ruční nástroje na sekání obkládaček a dlažeb, stavební nářadí a nástroje s ručním pohonem; (11) kotle výhřevné, baterie směšovací pro vodovodní potrubí, vodovodní zařízení, sanitární keramika; (19) stavební materiál nekovový, zejména stavební keramika jako jsou keramické, kameninové, mramorové obkládačky a dlažby, šamotové cihly a dlažby, krby, sádrové kartony, opláštění budov, stropní obkládačky.

(511) 1, 8, 11, 19  
(210) O-185525

---

(111) **345189**  
(220) 19.06.2012  
(320) 19.06.2012  
(442) 27.11.2013  
(151) 15.04.2015

(540)



(730) **Fashion Media, s.r.o.**, Branická 416/237, Praha 4, 14000, CZ  
(510) (39) organizování cest, balení a skladování zboží.  
(590) Barevná  
(511) 39  
(210) O-496100

---

### Zápisy licenčních smluv k ochranným známkám

V této kapitole jsou zveřejněny zápisy licenčních smluv podle ustanovení § 18 odst. 1 zákona č. 441/2003 Sb.

| Číslo zápisu | Vlastník  | Nabyvatel licence  | Druh licence | Datum uzavření licenční smlouvy | S účinností od data |
|--------------|---|--|--------------|---------------------------------|---------------------|
| 118638       | HP TRONIC-prodejny elektro a.s., Kútíky 637, Zlín - Prštňe, 76001, CZ             | ETA a. s., Zelený pruh 95/97, Praha 4 - Braník, 14700, CZ  | výlučná      | 31.12.2014                      | 15.04.2015          |
| 164251       | HP TRONIC-prodejny elektro a.s., Kútíky 637, Zlín - Prštňe, 76001, CZ             | ETA a. s., Zelený pruh 95/97, Praha 4 - Braník, 14700, CZ  | výlučná      | 31.12.2014                      | 15.04.2015          |
| 192505       | Mgr. Jan Šnajder, Antonínská 20, Brno, 60200, CZ                                  | FILIA KLUB s.r.o., Antonínská 565/20, Brno, 60200, CZ  | nevýlučná    | 25.03.2015                      | 21.04.2015          |
| 232499       | HP TRONIC-prodejny elektro a.s., Kútíky 637, Zlín - Prštňe, 76001, CZ             | ETA a. s., Zelený pruh 95/97, Praha 4 - Braník, 14700, CZ  | výlučná      | 31.12.2014                      | 15.04.2015          |
| 244190       | HP TRONIC-prodejny elektro a.s., Kútíky 637, Zlín - Prštňe, 76001, CZ             | ETA a. s., Zelený pruh 95/97, Praha 4 - Braník, 14700, CZ  | výlučná      | 31.12.2014                      | 15.04.2015          |
| 280871       | Šnajder Jan Mgr., Antonínská 20, Brno, 60200, CZ                                  | FILIA KLUB s.r.o., Antonínská 565/20, Brno, 60200, CZ  | nevýlučná    | 25.03.2015                      | 17.04.2015          |
| 285340       | HP TRONIC-prodejny elektro a.s., Kútíky 637, Zlín - Prštňe, 76001, CZ             | ETA a. s., Zelený pruh 95/97, Praha 4 - Braník, 14700, CZ  | výlučná      | 31.12.2014                      | 15.04.2015          |
| 290382       | HP TRONIC-prodejny elektro a.s., Kútíky 637, Zlín - Prštňe, 76001, CZ             | ETA a. s., Zelený pruh 95/97, Praha 4 - Braník, 14700, CZ  | výlučná      | 31.12.2014                      | 15.04.2015          |
| 290654       | HP TRONIC-prodejny elektro a.s., Kútíky 637, Zlín - Prštňe, 76001, CZ             | ETA a. s., Zelený pruh 95/97, Praha 4 - Braník, 14700, CZ  | výlučná      | 31.12.2014                      | 15.04.2015          |
| 292352       | HP TRONIC-prodejny elektro a.s., Kútíky 637, Zlín - Prštňe, 76001, CZ             | ETA a. s., Zelený pruh 95/97, Praha 4 - Braník, 14700, CZ  | výlučná      | 31.12.2014                      | 15.04.2015          |
| 292690       | HP TRONIC-prodejny elektro a.s., Kútíky 637, Zlín - Prštňe, 76001, CZ             | ETA a. s., Zelený pruh 95/97, Praha 4 - Braník, 14700, CZ  | výlučná      | 31.12.2014                      | 15.04.2015          |
| 293992       | HP TRONIC-prodejny elektro a.s., Kútíky 637, Zlín - Prštňe, 76001, CZ             | ETA a. s., Zelený pruh 95/97, Praha 4 - Braník, 14700, CZ  | výlučná      | 31.12.2014                      | 15.04.2015          |
| 294696       | HP TRONIC-prodejny elektro a.s., Kútíky 637, Zlín - Prštňe, 76001, CZ             | ETA a. s., Zelený pruh 95/97, Praha 4 - Braník, 14700, CZ  | výlučná      | 31.12.2014                      | 15.04.2015          |
| 303706       | HP TRONIC-prodejny elektro a.s., Kútíky 637, Zlín - Prštňe, 76001, CZ             | ETA a. s., Zelený pruh 95/97, Praha 4 - Braník, 14700, CZ  | výlučná      | 31.12.2014                      | 15.04.2015          |
| 303847       | HP TRONIC-prodejny elektro a.s., Kútíky 637, Zlín - Prštňe, 76001, CZ             | ETA a. s., Zelený pruh 95/97, Praha 4 - Braník, 14700, CZ  | výlučná      | 31.12.2014                      | 15.04.2015          |
| 309779       | HP TRONIC-prodejny elektro a.s., Kútíky 637, Zlín - Prštňe, 76001, CZ             | ETA a. s., Zelený pruh 95/97, Praha 4 - Braník, 14700, CZ  | výlučná      | 31.12.2014                      | 15.04.2015          |
| 314924       | HP TRONIC-prodejny elektro a.s., Kútíky 637, Zlín - Prštňe, 76001, CZ             | ETA a. s., Zelený pruh 95/97, Praha 4 - Braník, 14700, CZ  | výlučná      | 31.12.2014                      | 15.04.2015          |
| 315973       | HP TRONIC-prodejny elektro a.s., Kútíky 637, Zlín - Prštňe, 76001, CZ             | ETA a. s., Zelený pruh 95/97, Praha 4 - Braník, 14700, CZ  | výlučná      | 31.12.2014                      | 15.04.2015          |
| 317168       | HP TRONIC-prodejny elektro a.s., Kútíky 637, Zlín - Prštňe, 76001, CZ             | ETA a. s., Zelený pruh 95/97, Praha 4 - Braník, 14700, CZ  | výlučná      | 31.12.2014                      | 15.04.2015          |
| 324496       | ATPED s.r.o., Františka Diviše 1275/1a, Praha 10, 10401, CZ                       | DEVYS s.r.o., Na Brně 2065, Hradec Králové, 50006, CZ  | nevýlučná    | 02.04.2015                      | 17.04.2015          |
| 332184       | Tempo Team Prague s.r.o., Františka Křížka 461/11, Praha 7, Holešovice, 17000, CZ | Prague International Marathon, spol. s r.o., Františka Křížka 461/11, Praha 7, Holešovice, 17000, CZ | nevýlučná    | 18.03.2015                      | 21.04.2015          |
| 332185       | Tempo Team Prague s.r.o., Františka Křížka 461/11, Praha 7, Holešovice, 17000, CZ | Prague International Marathon, spol. s r.o., Františka Křížka 461/11, Praha 7, Holešovice, 17000, CZ | nevýlučná    | 18.03.2015                      | 21.04.2015          |
| 334459       | HP TRONIC-prodejny elektro a.s., Kútíky 637, Zlín - Prštňe, 76001, CZ             | ETA a. s., Zelený pruh 95/97, Praha 4 - Braník, 14700, CZ  | výlučná      | 31.12.2014                      | 15.04.2015          |
| 343760       | Šnajderová Ivana Ing., Antonínská 20, Brno, 60200, CZ                             | Filiánek, z.s., Antonínská 564/18, Brno, 60200, CZ   | nevýlučná    | 25.03.2015                      | 17.04.2015          |
| 343761       | Šnajderová Ivana Ing., Antonínská 20, Brno, 60200, CZ                             | Filiánek, z.s., Antonínská 564/18, Brno, 60200, CZ   | nevýlučná    | 25.03.2015                      | 17.04.2015          |

### Přehled obnov zápisu ochranných známek

Kapitola obsahuje údaje o ochranných známkách, u kterých byl na žádost vlastníka obnoven zápis podle ustanovení § 28 odst. 2 zákona č. 441/2003 Sb.

| Číselný přehled |        |        |        |        |        |        |         |        |        |        |        |
|-----------------|--------|--------|--------|--------|--------|--------|---------|--------|--------|--------|--------|
| 152189          | 162606 | 162762 | 166616 | 186814 | 186816 | 186818 | 190058  | 192437 | 192505 | 193874 | 194592 |
| 194612          | 195528 | 195537 | 195842 | 196412 | 196441 | 197718 | 197771  | 197823 | 198051 | 198147 | 198603 |
| 198604          | 198606 | 198607 | 198608 | 198626 | 198958 | 199814 | 200236A | 201086 | 201762 | 201771 | 202852 |
| 203415          | 203418 | 205298 | 205299 | 205495 | 206119 | 210822 | 274304  | 275682 | 275690 | 276103 | 276384 |
| 276390          | 276400 | 276869 | 276933 | 276940 | 277347 | 277355 | 277356  | 277357 | 277420 | 277436 | 277438 |
| 277556          | 277743 | 277792 | 278079 | 278092 | 278355 | 278356 | 278573  | 278711 | 278712 | 278713 | 278714 |
| 278715          | 278747 | 279068 | 279216 | 279242 | 279260 | 279261 | 279262  | 279362 | 279626 | 280496 | 280612 |
| 281336          | 281735 | 281745 | 281955 | 282488 | 283867 | 284188 | 284385  | 284448 | 284796 | 285308 | 285585 |
| 286076          | 286216 | 286217 | 290121 | 292016 | 293643 | 298854 | 322764  |        |        |        |        |

## Obnovy zápisu ochranných známek

(111) **152189**  
(220) 30.05.1955  
(151) 23.06.1955  
(540)

**SOLVINA**

(730) **Zenit, spol. s r.o.**, Pražská 162, Čáslav, 28612, CZ  
(740) Advokátní kancelář, JUDr. Marcela Kislingerová, advokát, Sladkovského 767, Pardubice, 53002  
(510) (3) mýdla, parfumerie, kosmetické výrobky všeho druhu, prací, mycí a bělicí prostředky, prostředky na odstraňování skvrn.  
(511) 3  
(210) O-5052

(111) **162606**  
(220) 17.01.1975  
(151) 25.11.1975  
(540)

**h.i.s**

(730) **H.I.S. Textil GmbH**, Osterfeldstrasse 12-14, 22529 Hamburg, DE  
(740) Rott, Růžička & Guttman Patentové, známkové a advokátní kanceláře, JUDr. Vladimír Rott, Vinohradská 37/938, Praha 2, 12000  
(510) (25) pánské a chlapecké oděvy, zejména košile, různé druhy kalhot, šortky, pláště a obleky a dámské a dívčí oděvy, zejména halenky, sukně, kalhoty, šortky, úplety, tričky, svetry, kabátky a pláště.  
(511) 25  
(210) O-48399

(111) **162762**  
(220) 18.04.1975  
(151) 10.03.1976  
(540)

**Parliament**  

(730) **PHILIP MORRIS BRANDS SARL**, Quai Jeanrenaud 3, CH - 2000 Neuchâtel, CH  
(740) Zeiner & Zeiner v.o.s., Mgr. Karel Šindelka, Maiselova 15, Praha 1, 11000  
(510) (34) tabák zpracovaný nebo nezpracovaný, cigarety a potřeby pro kuřáky.  
(511) 34  
(210) O-48600

(111) **166616**  
(220) 20.08.1985  
(151) 08.07.1987  
(540)

**Canon**

(730) **Canon Kabushiki Kaisha**, 30-2, Shimomaruko 3-Chome, Ohta-ku, Tokyo, JP  
(740) ZIVKO MJATOVIĆ & PARTNERS s.r.o., Jugoslávských partyzánů 639/26, Praha 6, 16000  
(510) (18) deštníky a slunečníky, hole; (25) obuv (s výjimkou speciální sportovní a gymnastické obuvi), části a příslušenství uvedených výrobků.  
(511) 18, 25  
(210) O-54319

(111) **186814**  
(220) 02.05.1995  
(151) 19.07.1995  
(540)

**ČKD**

(730) **ČKD PRAHA HOLDING, a. s.**, Václavské náměstí 802/56, Praha 1, 11000, CZ  
(740) FISCHER & PARTNER Intellectual Property s.r.o., Ing. Michael Fischer, Na Hrobcí 294/5, Praha 2, 12000  
(510) (6) zařízení pro metalurgický, slévárenský a hutní průmysl, metalurgické výrobky, odlitky železných a neželezných kovů a všech druhů slitin, kovové konstrukce, obecné kovy a jejich slitiny, stavební materiál z válcovaného, taženého a litého kovu, trubky, materiál pro železnice, neelektrické dráty, zámečnické výrobky; (7) stroje a zařízení pro důlní, těžební, slévárenský, hutní, metalurgický, energetický, elektrotechnický, potravinářský, chemický, gumárenský, zařízení pro ochranu životního prostředí, čistírny vod, spalovny odpadů, zařízení pro kontrolu technologických procesů, plynová a plynárenská zařízení, motory a jejich součásti, spojky, převodová a rozvodová zařízení pro pozemní stroje, elektrické točivé stroje, synchronní generátory, stejnosměrné stroje, speciální elektrické stroje, elektrická zdrojová soustrojí, spalovací motory, regulátory, tvářecí stroje, zdvihací zařízení, zařízení pro dopravu materiálu; (9) elektrické přístroje a zařízení, elektrické pohony, zařízení a přístroje silnoproudé a slaboproudé elektrotechniky, elektronika silová a řídicí, transformátory, tlumivky, měniče, usměrňovače, přístroje pro kontrolu a detekci, zařízení pro kontrolu technologických procesů, signalizační přístroje, měřicí, diagnostické a regulační přístroje a zařízení, zařízení a součásti pro elektrické výzbroje vozidel, startovací zdroje, zařízení a přístroje pro zpracování informací a počítače; (11) přístroje a zařízení pro osvětlení, topení, výrobu páry, přístroje chladící, pro sušení, ventilaci, distribuci vody a plynu, průmyslová chladící zařízení a jejich součásti, výměníky tepla, výparníky, chladiče, kondenzátory, odlučovače, sběrače, ventily, odvzdušňovače, filtrační přístroje, filtry, regulační přístroje a zařízení, nádoby, vzdušníky, tlaková zařízení, čerpadla, zařízení chladiřů, mrazířů, umělých kluzišť, zařízení pro výrobu ledu; (12) elektrické trakční motory a generátory, elektrické výzbroje vozidel všeho druhu; (42) poradenská činnost v oblasti technického rozvoje ve strojírenské oblasti.  
(511) 6, 7, 9, 11, 12, 42  
(210) O-99814

(111) **186816**  
(220) 02.05.1995  
(151) 19.07.1995  
(540)

ČKD

- (730) ČKD PRAHA HOLDING, a.s., Václavské náměstí 802/56, Praha 1, 11000, CZ
- (740) FISCHER & PARTNER Intellectual Property s.r.o., Ing. Michael Fischer, Na Hrobcí 294/5, Praha 2, 12000
- (510) (1) chemické výrobky pro průmysl, vědu, fotografii, zemědělství, zahradnictví a lesnictví; pryskyřice umělé a syntetické; plastické hmoty; půdní hnojiva; hasební prostředky; prostředky pro kalení a svařování kovů; chemické prostředky pro konzervování potravin; třísloviny; průmyslová pojidla a lepidla; (2) barvy; fermeže; laky; ochranné prostředky proti rezu a proti hnilobě dřeva; barviva; mořidla; pryskyřice přírodní v surovém stavu; kovy listkové a práškové pro malíře, dekoratéry, tiskaře a umělce; (3) přípravky k bělení a jiné prací prostředky; přípravky k čištění, leštění, odmašťování a broušení; mýdla; výrobky voňavkářské; eterické oleje; vodičky na vlasy; zubní pasty; (4) průmyslové tuhy a mazadla; prostředky pro pohlcování, zavlažování a vázání prachu; paliva tuhá; svíce; svíčky; (5) výrobky dietetické; potraviny pro děti; náplasti; obvazový materiál; desinfekční prostředky; prostředky pro ničení plevele a k hubení živočišných škůdců; (8) ruční nářadí a nástroje; nožičské výrobky; vidličky; lžice; sečné zbraně a nástroje; (10) přístroje a nástroje chirurgické, lékařské, zubolékařské a zvěrolékařské; šicí materiál pro lékařské účely; (13) kovové součásti pro střelné zbraně; (14) drahé kovy a jejich slitiny a předměty z těchto hmot nebo z plátovaných dublovaných kovů; šperky; drahokamy; drahé kameny; hodinářské výrobky a jiná chronometrická zařízení; (15) hudební nástroje; (16) papír a výrobky z papíru; lepenka a kartonážní výrobky; tiskoviny; časopisy; periodika; knihy; knihařské výrobky; fotografie; papírnické zboží; lepidla kancelářská a pro domácnost; potřeby pro umělce; štětce; psací stroje a kancelářské potřeby; učební a školní potřeby a pomůcky; hrací karty; tiskařské typy; štočky; obalové materiály z plastických hmot; (17) kaučuk; guma; výrobky z těchto hmot; folie; výrobky z plastických hmot; hmoty těsnící, ucpávkové, izolační; slída; hadice; (18) kůže a imitace kůže a výrobky z nich; surové kůže; kufrý a cestovní brašny; deštníky; slunečníky a hole; biče; postroje na koně a sedlářské výrobky; (19) stavební materiál nekovový; kámen přírodní a umělý; cement; vápno; malta; sádra; štěr; kameninové nebo cementové roury; výrobky pro stavbu cest; asfalt; smola; živec; přenosné domy; kamenné pomníky; krby; komíny; (20) nábytek; zrcadla; rámy; výrobky ze dřeva, korku, třtiny, rákosu, vrbového proutí, rohoviny, kostí, slonoviny, kostic, želvoviny, jantaru, perleti, mošské pěny, buničiny, z náhražek těchto hmot nebo z plastických hmot; (21) drobné nářadí; přenosné nádoby pro domácnost a kuchyň; hřebeny; mycí houby; štěrky na okna; kartáče; kartáčnický materiál; pomůcky a látky k čištění; drátěnky; sklo; zboží skleněné, porcelánové a kameninové; sklo surové a polozpracované; (22) provazy; šňůry; provázky; síť; stany; plachty; pytle; vycpávkový materiál; žině; kapok; peří; mořská tráva; surová textilní vlákna; (23) nitě k textilním účelům; (24) tkaniny; pokrývky ložní a stolní; textilní výrobky; (25) oděvy; obuv; kloboučnické zboží; (26) krajky; výšivky; stuhy; šněrovadla; knoflíky; stiskací knoflíky; háčky a očka; špendlíky a jehly; umělé květiny; (27) koberce; rohože; rohožky; linolea; jiné podlahové krytiny; tapety; (28) hry; hračky; tělocvičné a sportovní potřeby; ozdoby na vánoční stromky; (29) maso; ryby; drůbež; zvěřina; masové výtazky; konzervované, sušené a vařené ovoce a zelenina; rosoly; zavařeniny; vejce; mléko; mlékárenské výrobky; jedlé oleje a tuhy; potraviny v konzervách; nálevy na saláty; (30) káva; čaj; kakao; cukr; rýže; tapioka; ságo; kávové náhražky; mouka a obilní přípravky; chléb; sušenky; suchary; koláče; jemné pečivo a cukrovinky; zmrzlina; med; sirup z melasy; kvasnice; prášky do pečiva; sůl; hořčice; pepř; ocet; chuťové omáčky; koření; led na chlazení; (31) výrobky zemědělské, zahradnické, lesnické; semena; živá zvířata; čerstvé ovoce a zelenina; semena; živé rostliny a přírodní květiny; krmiva pro dobytek; slad; lesnické výrobky; neopracované dřevo; zvířata; (32) pivo; lehká piva a ležáky; vody minerální a šumivé a jiné nealkoholické nápoje; sirupy a jiné přípravky k výrobě nápojů; ovocné šťávy; nápoje z ovocných šťáv; syrovátka; (33) alkoholické nápoje; (34) tabák surový a zpracovaný; kuřácké potřeby; cigarety; zápalky.
- (511) 1, 2, 3, 4, 5, 8, 10, 13, 14, 15, 16, 17, 18, 19, 20, 21, 22, 23, 24, 25, 26, 27, 28, 29, 30, 31, 32, 33, 34
- (210) O-99817

(111) **186818**  
(220) 02.05.1995  
(151) 19.07.1995  
(540)



- (730) ČKD PRAHA HOLDING, a. s., Václavské náměstí 802/56, Praha 1, 11000, CZ
- (740) FISCHER & PARTNER Intellectual Property s.r.o., Ing. Michael Fischer, Na Hrobcí 294/5, Praha 2, 12000
- (510) (1) chemické výrobky pro průmysl, vědu, fotografii, zemědělství, zahradnictví a lesnictví, pryskyřice umělé a syntetické, plastické hmoty, půdní hnojiva, hasební prostředky, prostředky pro kalení a svařování kovů, chemické prostředky pro konzervování potravin, třísloviny, průmyslová pojidla a lepidla; (2) barvy, fermeže, laky, ochranné prostředky proti rezu a proti hnilobě dřeva, barviva, mořidla, pryskyřice přírodní v surovém stavu, kovy listkové a práškové pro malíře, dekoratéry, tiskaře a umělce; (3) přípravky k bělení a jiné prací prostředky, přípravky k čištění, leštění, odmašťování a broušení, mýdla, výrobky voňavkářské, eterické oleje, vodičky na vlasy, zubní pasty; (4) průmyslové tuhy a mazadla, prostředky pro pohlcování, zavlažování a vázání prachu, paliva tuhá, svíce, svíčky; (5) výrobky dietetické, potraviny pro děti, náplasti, obvazový materiál, desinfekční prostředky, prostředky pro ničení plevele a k hubení živočišných škůdců; (7) stroje a zařízení pro důlní, těžební, elektrotechnický, textilní, gumárenský, automobilový, sklářský, keramický a papírenský průmysl, zařízení pro kontrolu technologických procesů, zemědělské stroje a zařízení, stacionární spalovací motory a jejich součásti, elektrické točivé stroje, asynchronní a synchronní elektrické motory, synchronní generátory, stejnosměrné stroje, speciální elektrické stroje, elektrická zdrojová soustrojí, tvářecí stroje, stříhací stroje, zdvihací zařízení, zařízení pro dopravu materiálu; (8) nožičské výrobky, vidličky, lžice, sečné zbraně a nástroje; (9) elektrické přístroje a zařízení, elektrické pohony, zařízení a přístroje silnoproudé a slaboproudé elektrotechniky, elektronika silová a řídicí, transformátory, tlumivky, měniče, usměrňovače, přístroje pro kontrolu a detekci, zařízení pro kontrolu technologických procesů, signalizační přístroje, měřicí, diagnostické a regulační přístroje a zařízení, startovací zdroje, přístroje pro osvětlení, geodetická, fotografická, filmová, vědecká, námořní, pro záznam, převod a reprodukci zvuku nebo obrazu, magnetické nosiče zvukových záznamů, zařízení a přístroje pro zpracování informací a počítače; (10) přístroje a nástroje chirurgické, lékařské, zubolékařské a zvěrolékařské, šicí materiál pro lékařské účely; (11) přístroje a zařízení pro osvětlení, přístroje chladicí, pro sušení, ventilaci, průmyslová chladicí zařízení a jejich součásti, zařízení chladíren, mrazíren, umělých kluzišť, zařízení pro výrobu ledu; (12) dopravní prostředky pozemní, vzdušné a vodní, nekolejová vozidla s pohonem i bez pohonu pro pozemní, městskou, meziměstskou, rychlodrážní a visutou dopravu, vozidla pro dopravu materiálu, motory, elektrické trakční motory a generátory, elektrické výzbroje vozidel všeho druhu, spojky, převodové a rozvodové mechanismy pro dopravní prostředky; (13) kovové součásti pro střelné zbraně; (14) drahé kovy a jejich slitiny a předměty z těchto hmot nebo z plátovaných dublovaných kovů, šperky, drahokamy, drahé kameny, hodinářské výrobky a jiná chronometrická zařízení; (15) hudební nástroje; (16) papír a výrobky z papíru, lepenka a kartonážní výrobky, tiskoviny, časopisy, periodika, knihy, knihařské výrobky, fotografie, papírnické zboží, lepidla kancelářská a pro domácnost, potřeby pro umělce, štětce, psací stroje a kancelářské potřeby, učební a školní potřeby a pomůcky, hrací karty, tiskařské typy, štočky, obalové materiály z plastických hmot; (17) kaučuk, guma, výrobky z těchto hmot, folie, výrobky z plastických hmot, hmoty těsnící, ucpávkové, izolační, slída, hadice; (18) kůže a imitace kůže a výrobky z nich, surové kůže, kufrý a cestovní brašny, deštníky, slunečníky a hole, biče, postroje na koně a sedlářské výrobky; (19) stavební materiál nekovový, kámen přírodní a umělý, cement, vápno, malta, sádra, štěr, kameninové nebo cementové roury, výrobky pro stavbu cest, asfalt, smola, živec, přenosné domy, kamenné pomníky, krby,

komíny; (20) nábytek, zrcadla, rámy, výrobky ze dřeva, korku, třtiny, rákosu, vrbového proutí, rohoviny, kostí, slonoviny, kostic, želvoviny, jantaru, perleti, mořské pěny, buničiny a z náhražek těchto hmot nebo z plastických hmot; (21) drobné nářadí, přenosné nádoby pro domácnost a kuchyň, hřebeny, mycí houby, stěrky na okna, kartáče, kartáčnický materiál, pomůcky a látky k čištění, drátěnky, sklo, zboží skleněné, porcelánové a kameninové, sklo surové a polozpracované; (22) provazy, šňůry, provázky, sítě, stany, plachty, pytle, vycpávkový materiál, žině, kapok, peří, mořská tráva, surová textilní vlákna; (23) nitě k textilním účelům; (24) tkaniny, pokrývky ložní a stolní, textilní výrobky; (25) oděvy, obuv, kloboučnické zboží; (26) krajky, výšivky, stuhy, šněrovačla, knoflíky, stiskací knoflíky, háčky a očka, špendlíky a jehly, umělé květiny; (27) koberce, rohože, rohožky, linolea, jiné podlahové krytiny, tapety; (28) hry, hračky, tělocvičné a sportovní potřeby, ozdoby na vánoční stromky; (29) maso, ryby, drůbež, zvěřina, masové výtázky, konzervované, sušené a vařené ovoce a zelenina, rosoly, zavařeniny, vejce, mléko, mlékárenské výrobky, jedlé oleje a tuky, potraviny v konzervách, nálevy na saláty; (30) káva, čaj, kakao, cukr, rýže, tapioka, ságo, kávové náhražky, mouka a obilní přípravky, chléb, sušenky, suchary, koláče, jemné pečivo a cukrovinky, zmrzlina, med, sirup z melasy, kvasnice, prášky do pečiva, sůl, hořčice, pepř, ocet, chuťové omáčky, koření, led na chlazení; (31) výrobky zemědělské, zahradnické, lesnické, semena, živá zvířata, čerstvé ovoce a zelenina, semena, živé rostliny a přírodní květiny, krmiva pro dobytek, slad, lesnické výrobky, neopracované dřevo, zvířata; (32) pivo, lehká piva a ležáky, vody minerální a šumivé a jiné nealkoholické nápoje, sirupy a jiné přípravky k výrobě nápojů, ovocné šťávy, nápoje z ovocných šťáv, syrovátka; (33) alkoholické nápoje; (34) tabák surový a zpracovaný, kuřácké potřeby, cigarety, zápalky.

(511) 1, 2, 3, 4, 5, 7, 8, 9, 10, 11, 12, 13, 14, 15, 16, 17, 18, 19, 20, 21, 22, 23,  
24, 25, 26, 27, 28, 29, 30, 31, 32, 33, 34  
(210) O-99818

(111) **190058**  
(220) 11.08.1995  
(151) 29.04.1996  
(540)

**WESTERN  
UNION**

(730) **Western Union Holdings, Inc.**, 12500 E. Belford Ave., M21A2, Englewood, 80112, CO, US  
(740) Rott, Růžička & Guttman Patentové, známkové a advokátní kanceláře, JUDr. Vladimír Rott, Vinohradská 37/938, Praha 2, 12000  
(510) (36) převody peněz prováděné elektronicky mezi ČR a USA.  
(511) 36  
(210) O-102753

(111) **192437**  
(220) 03.05.1995  
(151) 25.07.1996  
(540)

**FLORIAN**

(730) **OLMA, a.s.**, Pavelkova 18, Olomouc, 77211, CZ  
(740) HSP & Partners advokátní kancelář v.o.s., JUDr. Lenka Příkazská, Čechova 1184/2, Přerov, 75002  
(510) (29) mléčné výrobky.  
(511) 29  
(210) O-99829

(111) **192505**  
(220) 28.07.1995  
(151) 25.07.1996  
(540)

**Filia**

(730) **Mgr. Jan Šnajder**, Antonínská 20, Brno, 60200, CZ  
(740) INPARTNERS GROUP, Mgr. Simona Hejdová, Lidická 51, Brno, 60200  
(510) (41) provozování veřejných tělovýchovných škol, pořádání tělovýchovných kursů a činnost sportovních instruktorů.  
(511) 41  
(210) O-102405

(111) **193874**  
(220) 01.06.1995  
(151) 26.09.1996  
(540)



(730) **Parker Intangibles LLC**, 6035 Parkland Boulevard, Cleveland, OH, US  
(740) Čermák Hořejš Myslíl a spol., JUDr. Karel Čermák, Národní 32, Praha 1, 11000  
(510) (7) stroje a obráběcí stroje, stroje pro montáž armatur na hadice a potrubí, stroje pro řezání a úpravu hadic a potrubí, motory a pohonné stroje (s výjimkou pro pozemní vozidla), spojky, soukolí a převody, včetně jejich součástí pro stroje, sušičky vzduchu pro pneumatické systémy, akumulátory čerpadel, vstříkovač trysky, motory, ventily, trysky, rozdělovače průtoku, regulátory průtoku, tlakové regulátory, nádrže, filtry (pro stroje nebo motory), mazací přístroje, maznice, regulátory, válce, spouštěče, zařízení pro manipulaci s kapalinami, hydraulická zařízení, pneumatická zařízení, zařízení pro rozdělování paliva, elektromechanická zařízení, kapalinové přístroje, zemědělské stroje, ovládací mechanismy pro stroje, motory nebo pohonné stroje, součásti a příslušenství uvedených výrobků; (9) vědecké, navigační, měřičské, elektrické, fotografické, kinematografické, optické, vážicí, měřicí, signální, kontrolní, záchranné a učební přístroje a nástroje, přístroje pro generování, záznam, přenos nebo reprodukci zvuků nebo obrazů, elektrické nebo elektronické sensory, magnetické nosiče dat, záznamní disky, zařízení pro zpracování dat a počítače, elektromechanické ovladače pohybu a jejich součástí včetně elektronických ovládacích zařízení, elektromotory, elektrické krokové motory, elektrické lineární vystavovací mechanismy, elektrické rotační vystavovací mechanismy, palivová čerpadla (samoregulační), sensory, řídicí jednotky, elektromagnetická zařízení k odstínění rušení, hasicí přístroje, jejich součásti a příslušenství, programy pro počítače; (11) osvětlovací a topná zařízení a zařízení na výrobu páry, zařízení pro vaření, chlazení, sušení, větrání, dodávky vody a zařízení sanitární, čidla, ovladače, ventily, sběrače, sušiče, jímky a filtry pro chladicí přístroje a zařízení a pro přístroje a zařízení na úpravu vzduchu, filtry (jako součásti průmyslových zařízení), součásti a příslušenství uvedených výrobků.  
(511) 7, 9, 11  
(210) O-100808

(111) **194592**  
(220) 16.05.1995  
(151) 24.10.1996  
(540)

**PER4MANCE**  
SYSTEM & DATABASE EXPERT

(730) **PER4MANCE s.r.o.**, Fišova 3, Brno, 60200, CZ  
(510) (9) přístroje pro zpracování informací, počítače a příslušenství, komponenty počítačových sítí a komunikací, hotové softwarové produkty, servery, pracovní stanice, tiskárny, kabelážní systémy, operační systémy, programové prostředky; (37) profesionální servis a technická podpora; (42) implementace komplexních informačních systémů, systémová integrace, programátorské služby, konzultace a poradenství, návrhy a realizace sítí, terminálové sítě, instalace a vyladění systémů, implementace heterogenních systémů.  
(511) 9, 37, 42  
(210) O-100193

(111) **194612**  
(220) 02.06.1995  
(151) 24.10.1996  
(540)



(730) **INTERSNACK a.s.**, Choustník 164, okres Tábor, 39118, CZ  
(740) Rott, Růžička & Guttman Patentové, známkové a advokátní kanceláře, JUDr. Vladimír Rott, Vinohradská 37/938, Praha 2, 12000  
(510) (29) smažené bramborové lupínky; (30) výrobky z bramborového a obilného těsta, slané tyčinky; (31) ořechy.  
(511) 29, 30, 31  
(210) O-100832

(111) **195528**  
(220) 14.04.1995  
(151) 26.11.1996  
(540)

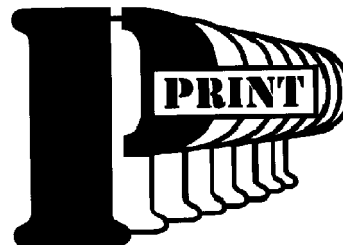

(730) **P - PRINT s.r.o.**, U Náspu 5, Liberec 1, 46001, CZ  
(510) (40) zpracování a úprava materiálu; (42) sítotisk.  
(511) 40, 42  
(210) O-99376

(111) **195537**  
(220) 26.04.1995  
(151) 26.11.1996  
(540)

**UNIT**

(730) **UNIT s.r.o.**, Gorkého 2573, Pardubice - Zelené předměstí, 53002, CZ  
(740) Ing. Margita Nedomlelová, Štrauchova 932, Jičín, 50601  
(510) (16) odborné publikace, knihy, texty, normy; (35) agenturní reklamní, propagační a zprostředkovatelská činnost; (39) distribuční činnost; (41) pořádání kurzů, školení a přednáškové činnosti; (42) kopírování, reprografické služby.  
(511) 16, 35, 39, 41, 42  
(210) O-99638

(111) **195842**  
(220) 05.12.1995  
(151) 27.11.1996  
(540)

**MASTERCARD BUSINESSCARD**

(730) **MasterCard International Incorporated**, 2000 Purchase Street, Purchase, NY, US  
(740) Čermák a spol., JUDr. Karel Čermák, Elišky Peškové 735/15, Praha 5, 15000  
(510) (36) finanční služby, zejména poskytování programu kreditních karet finančním ústavům k použití pro jejich firemní zákazníky.  
(511) 36  
(210) O-106590



(111) **196412**  
(220) 19.04.1995  
(151) 03.01.1997  
(540)

*B.A.D. mode*

- (730) **Daniel Kujel - B.A.D.mode**, Vlasty Vlasákové 945/16, Ostrava - Bělský Les, 70400, CZ  
(740) Ing. Pavel Nádvorník s.r.o., Sokola Tůmy 1099/1, Ostrava-Mariánské Hory, 70900  
(510) (24) tkaniny, tkané bavlněné zboží, textilní hmoty, textil metrový - metráž, záclony a všechny výrobky v této třídě; (25) oděvní zboží, oděvy, oděvy dámské, dětské, pánské, oděvy ušité z tkanin, oděvy spodní nebo svrchní, obleky, halenky dětské, halenky-pláště a všechny výrobky v této třídě.  
(511) 24, 25  
(210) O-99415

(111) **196441**  
(220) 05.06.1995  
(151) 03.01.1997  
(540)

**SAFÍR**

- (730) **OLTECH, s.r.o.**, Pavelčákova 442/16, Olomouc, 77900, CZ  
(740) Ing. Petr Soukup, patentový a známkový zástupce, Videňská 8, Olomouc, 77200  
(510) (9) počítače s jejich příslušenstvím a periferiemi, kalkulátory, magnetické nosiče dat, např. videokazety a diskety, přístroje pro záznam, přenos a reprodukci zvuku a obrazu, fotografické přístroje; (14) hodinky a chronometrická zařízení, klenoty; (16) diáře, kopírovací přístroje, kancelářská technika; (35) zprostředkovatelská činnost v oblasti obchodu zejména výše uvedených výrobků.  
(511) 9, 14, 16, 35  
(210) O-100886

(111) **197718**  
(220) 18.04.1995  
(151) 25.02.1997  
(540)

**Ch**  
**chodura**

- (730) **BELLINGEN INVESTMENTS LTD.**, Thessalonikis Nicolaou Pentadromos Center, 10th floor, flat/office, P.C. 3025, Limassol, CY  
(740) Ing. Vladimír Čmejla, Pavlická 160/1, Praha 5 - Sobín, 15521  
(510) (29) výrobky řeznické a uzenářské; (42) hostinská činnost (bez ubytovacích zařízení).  
(511) 29, 42  
(210) O-99412

(111) **197771**  
(220) 12.05.1995  
(151) 25.02.1997  
(540)



- (730) **Kampgrounds of America, Inc.**, P.O.Box 30558, Billings, MT, US  
(740) **KOREJZOVÁ & SPOL.**, v.o.s. Advokátní a patentová kancelář, JUDr. Petra Korejzová, advokátka, Korunní 810/104E, Praha 10, 10100  
(510) (42) kempingové služby.  
(511) 42  
(210) O-100127

(111) **197823**  
(220) 17.07.1995  
(151) 25.02.1997  
(540)

**PRO-GARD**

- (730) **Chevron Intellectual Property LLC**, 6001 Bollinger Canyon Road, San Ramon, CA, US  
(740) Společná advokátní kancelář Všetečka Zelený Švorčík Kalenský a partneři, JUDr. Pavel Zelený, Hálkova 2, Praha 2, 12000  
(510) (1) chemické přísady pro paliva pro spalovací motory.  
(511) 1  
(210) O-102059

(111) **198051**  
(220) 19.12.1995  
(151) 26.02.1997  
(540)

**MASTERCARD GLOBAL SERVICE**

- (730) **MasterCard International Incorporated**, 2000 Purchase Street, Purchase, NY, US  
(740) Čermák a spol., JUDr. Karel Čermák, Elišky Peškové 735/15, Praha 5, 15000  
(510) (36) finanční služby, zejména poskytování naléhavých pomocných služeb cestovatelům, zvláště při ztrátě platebních karet, při oznámení ztráty karty, náhradě platební karty a zálohových platbách.  
(511) 36  
(210) O-107028

(111) **198147**  
(220) 05.04.1996  
(151) 26.02.1997  
(540)

### DECAPEPTYL

(730) **FERRING B.V.**, Polarisavenue 144, 2132 JX Hoofddorp, NL  
(740) ČERVENKA, KLEINTOVÁ, TURKOVÁ Patentová, známková a advokátní kancelář, Mgr. Jana Turková, Anny Letenské 34/7, Praha 2, 12000  
(510) (5) peptidové hormony.  
(511) 5  
(210) O-110133

(111) **198603**  
(220) 01.06.1995  
(151) 27.03.1997  
(540)

### HARTIPA FAMILY

(730) **SHP Harmanec, a.s.**, Harmanec, 97603, SK  
(740) PROPATENT, Ing. Vlasta Sedláčková, Pod Pekařkou 1, Praha 4, 14700  
(510) (16) papírové kapesníky.  
(511) 16  
(210) O-100813

(111) **198604**  
(220) 01.06.1995  
(151) 27.03.1997  
(540)

### HARMA SOFT

(730) **SHP Harmanec, a.s.**, Harmanec, 97603, SK  
(740) PROPATENT, Ing. Vlasta Sedláčková, Pod Pekařkou 1, Praha 4, 14700  
(510) (16) toaletní papír.  
(511) 16  
(210) O-100814

(111) **198606**  
(220) 01.06.1995  
(151) 27.03.1997  
(540)

### HARMONY

(730) **SHP Harmanec, a.s.**, Harmanec, 97603, SK  
(740) PROPATENT, Ing. Vlasta Sedláčková, Pod Pekařkou 1, Praha 4, 14700  
(510) (16) papírové ubrousky.  
(511) 16  
(210) O-100816

(111) **198607**  
(220) 01.06.1995  
(151) 27.03.1997  
(540)

### HARMA

(730) **SHP Harmanec, a.s.**, Harmanec, 97603, SK  
(740) PROPATENT, Ing. Vlasta Sedláčková, Pod Pekařkou 1, Praha 4, 14700  
(510) (16) papírové kapesníky.  
(511) 16  
(210) O-100817

(111) **198608**  
(220) 01.06.1995  
(151) 27.03.1997  
(540)

### HARMA FAMILY

(730) **SHP Harmanec, a.s.**, Harmanec, 97603, SK  
(740) PROPATENT, Ing. Vlasta Sedláčková, Pod Pekařkou 1, Praha 4, 14700  
(510) (16) papírové kapesníky.  
(511) 16  
(210) O-100818

(111) **198626**  
(220) 07.06.1995  
(151) 27.03.1997  
(540)

### BIO - SELEN

(730) **PHARMA NORD ApS**, Tinglykke 4-6, 6500 Vojens, DK  
(740) PATENTSERVIS PRAHA a.s., Na Podkovce 281/10, Praha 4, 14700  
(510) (5) dietetické potraviny a dietetické potravinové přípravky k léčebným účelům, vitaminové přípravky.  
(511) 5  
(210) O-101013

(111) **198958**  
(220) 11.04.1996  
(151) 28.03.1997  
(540)

### HAEMONETICS

(730) **Haemonetics Corporation a Massachusetts Corporation**, 400 Wood Road, Braintree, MA, US  
(740) PATENTSERVIS PRAHA a.s., Na Podkovce 281/10, Praha 4, 14700  
(510) (9) přístroje na zpracování krve pro laboratorní účely jako přístroje k promývání krevních buněk, frakcionaci krve anebo jejích součástí, pro separaci plazmy na její frakce, přístroje pro zlepšení nebo koncentraci krevních buněk, pro mrazení krve nebo krevních komponentů, pro rozmrazování nebo zahřívání krve nebo krevních komponentů, pro promývání krve nebo krevních komponentů a přístroje pro přimíchávání přísad jako jsou sloučeniny proti mrznutí a srážení, přístroje s krevními buňkami včetně krevních odstředivek, misek pro krevní odstředivky, sběrné sáčky pro krev a krevní komponenty, sáčky k promývání krve, sáčky pro sběr supernatantu při krevním vymývání, sáčky na zmrazování krve, hadičky, upínadla, spojky, kanyly, komůrky na odkapávání krve, pumpy, stojany pro podporu sáčků a hadiček a ovladače na regulaci toku řečenými přístroji; (10) přístroje na zpracování krve pro klinické účely ve vazbě na pacienta jako jsou přístroje k frakcionaci krve anebo jejích součástí, pro separaci plazmy na její frakce, přístroje pro zlepšení nebo koncentraci krevních buněk, pro odběr, hromadění a poskytování krve anebo jejích komponentů a přístroje pro přimíchávání přísad jako jsou sloučeniny proti srážení, přístroje s krevními buňkami včetně krevních odstředivek, misek pro krevní odstředivky, sběrné sáčky pro krev a krevní komponenty, hadičky, upínadla, spojky, kanyly, komůrky na odkapávání krve, pumpy, stojany pro podporu sáčků a hadiček a ovladače na regulaci toku řečenými přístroji.  
(511) 9, 10  
(210) O-110225

(111) **199814**  
(220) 08.12.1995  
(151) 29.04.1997  
(540)



(730) **Zemědělské zásobování Plzeň a.s.**, K Cementárně 535, Kaznějov, 33151, CZ  
(510) (31) krmivo pro zvířata, osivo, zrniny; (40) úprava surových zrnin.  
(511) 31, 40  
(210) O-106739

(111) **200236A**

(220) 08.06.1995

(151) 16.11.2000

(540)

## TAURUS

(730) **Michelin Recherche et Technique S.A.**, Route Louis Braille 10-12, Granges Paccot, CH

(740) Patentová kancelář Kania, Sedlák, Smola, Ing. Smola Josef, Mendlovo nám. 1a, Brno, 60300

(510) (12) vozidla pro pozemní dopravu, motory a hnací ústrojí pro jejich pohon, zejména poháněcí soukolí a hnací řemeny, doplňkové zařízení, příslušenství a náhradní díly pro pozemní dopravu; (37) montážní, servisní a opravárenská činnost v oboru motorových vozidel.

(511) 12, 37

(210) O-161122

(111) **201086**

(220) 13.06.1995

(151) 26.06.1997

(540)

## RÁDIO HÁDY

(730) **RADIO UNITED BROADCASTING s.r.o.**, Říčanská 2399/3, Praha 10, 10100, CZ

(510) (35) výroba a šíření rozhlasových reklam; (38) šíření rozhlasového vysílání.

(511) 35, 38

(210) O-101185

(111) **201762**

(220) 24.05.1995

(151) 28.07.1997

(540)

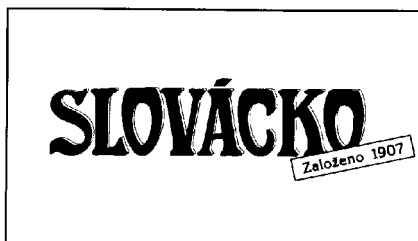

(730) **VLTAVA-LABE-PRESS, a.s.**, nám. Přemysla Otakara II. 8/5, České Budějovice, 37020, CZ

(740) ROTT, RŮŽIČKA & GUTTMANN Patentová, známková a advokátní kancelář, JUDr. Vladimír Rott, Nad Štolou 12, Praha 7, 17000

(510) (16) periodický a neperiodický tisk; (41) vydavatelská a nakladatelská činnost.

(511) 16, 41

(210) O-100516

(111) **201771**

(220) 31.05.1995

(151) 28.07.1997

(540)

## Florex

(730) **Smithers-Oasis W. Germany GmbH & Co. KG**, Robert-Bosch-Strasse 2, Grünstadt, DE

(740) APT, spol. s r.o., JUDr. Vratislav Jeništa, Poděbradská 470/62, Praha 9 - Hloubětín, 19800

(510) (21) nádoby, podstavné desky a jiné předměty z porézni nebo pěnové umělé hmoty k připevňování přírodních nebo umělých rostlin a květin.

(511) 21

(210) O-100725

(111) **202852**

(220) 15.11.1995

(151) 26.08.1997

(540)



(730) **R. Jelinek Group SE**, Spoorlaan 386, 5038CD Tilburg, NL

(740) Mgr. Dagmar Maršíková, advokátka, Ševcovská 3246, Zlín, 76001

(510) (32) veškeré nealkoholické nápoje, limonády, sirupy, limonádové sirupy; (33) konzumní lihoviny, značkové lihoviny, destiláty pravé, destiláty řezané, likéry, emulzní lihoviny, košer lihoviny, košer likéry.

(511) 32, 33

(210) O-105954

(111) **203415**

(220) 19.04.1995

(151) 23.09.1997

(540)

## TARKETT

(730) **TARKETT GDL SA**, 2, Op der Sang, L 9779 Lentzweiler, LU

(740) BOHEMIA PATENT, Ing. Jana Vanděliková, Vodičkova 791/41, Praha 1 - Nové Město, 11000

(510) (19) nekovové podlahy včetně parketových podlah, parketové dílce a podlahové prvky.

(511) 19

(210) O-99443

(111) **203418**

(220) 19.04.1995

(151) 23.09.1997

(540)

## POWERBAR

(730) **Société des Produits Nestlé S.A.**, Vevey, CH

(740) Zeiner & Zeiner v.o.s., Mgr. Karel Šindelka, Maiselova 15, Praha 1, 11000

(510) (30) káva, čaj, kakao, cukr, rýže, tapioka, ságo, kávové náhražky, mouka, cereální přípravky, potraviny na bázi zrna a vláknin, chléb, pečivo, cukrovinky, zmrzlina, med, sirupy z melasy, kvasnice, prášek do pečiva, sůl, hořčice, ocet, chuťové omáčky, koření, led.

(511) 30

(210) O-99446

(111) **205298**

(220) 02.05.1995

(151) 21.11.1997

(540)

## ČKD

(730) **ČKD PRAHA HOLDING, a.s.**, Václavské náměstí 802/56, Praha 1, 11000, CZ

(740) FISCHER & PARTNER Intellectual Property s.r.o., Ing. Michael Fischer, Na Hrobci 294/5, Praha 2, 12000

(510) (36) směnárny; (39) doprava kolejová, silniční, vodní i letecká, zásilková služba a skladování, balení, cestovní kanceláře; (40) dřevo a

kovoobrábění, odlévání, tváření, tvarování; (42) hotelové, ubytovací a restaurační služby, výzkumná, vývojová, projekční, inženýrská a poradenská činnost v oblasti dopravy a skladování.  
(511) 36, 39, 40, 42  
(210) O-99815

(111) **210822**  
(220) 11.05.1995  
(151) 27.07.1998  
(540)

(111) **205299**  
(220) 02.05.1995  
(151) 21.11.1997  
(540)

### ČKD

(730) **ČKD PRAHA HOLDING, a.s.**, Václavské náměstí 802/56, Praha 1, 11000, CZ  
(740) FISCHER & PARTNER Intellectual Property s.r.o., Ing. Michael Fischer, Na Hrobcí 294/5, Praha 2, 12000  
(510) (37) stavby v dopravě, v průmyslu důlním, těžebním, slévárenském, hutním, metalurgickém, energetickém, elektrotechnickém, potravinářském, chemickém, gumárenském, strojírenském, plynárenském, při ochraně životního prostředí, zámečnictví, elektro-, vodo-, a plynoinstalátérství, služby opravářské a údržbářské, opravy měřicí a regulační techniky; (40) sváření materiálů, povrchová úprava a impregnace materiálů a předmětů, čištění vod, zpracování odpadů, spalování odpadů; (41) výchova a školení v průmyslu; (42) projekční a inženýrská činnost v oblasti výstavby a provozu investičních a technologických celků.  
(511) 37, 40, 41, 42  
(210) O-99816

(111) **205495**  
(220) 13.03.1996  
(151) 21.11.1997  
(540)



(730) **CHEVAK Cheb, a.s.**, Tršnická 4/11, Cheb, Hradiště, 35002, CZ  
(510) (6) vodovodní potrubí kovové; (19) vodovodní potrubí nekovové; (32) výroba pitné vody; (37) montáž, oprava, servis vodovodních a kanalizačních sítí; (39) rozvody a dodávky pitné vody; (40) čištění odpadních vod; (42) související projektová a inženýrská činnost.  
(511) 6, 19, 32, 37, 39, 40, 42  
(210) O-109373

(111) **206119**  
(220) 04.03.1996  
(151) 30.12.1997  
(540)

### MEDICENTRUM

(730) **MEDICENTRUM BEROUN s.r.o.**, Politických vězňů 40, Beroun, 26601, CZ  
(740) PROPATENT, Ing. Vlasta Sedláčková, Pod Pekařkou 1, Praha 4, 14700  
(510) (42) zdravotnictví - veškeré zdravotnické služby, kosmetika.  
(511) 42  
(210) O-109051



(730) **Naturprodukt CZ spol. s r.o.**, Na Viničkách č.p. 638, Šestajovice, Praha - Východ, 25092, CZ  
(740) Ing. Pavel Nádvořík s.r.o., Sokola Tůmy 1099/1, Ostrava-Mariánské Hory, 70900  
(510) (3) zubní pasty, prášky aj. výrobky pro praní a čištění, mýdla, vodičky; (5) potraviny, nápoje a jiné dietní výrobky pro účely léčebné, potraviny farmaceutické, potraviny sílicí pro děti a nemocné, potraviny speciální pro rekonvalescenty a nemocné, posilující potraviny pro děti a nemocné, léky všeho druhu, též posilující, lektvary, lékárnické pastilky, pilulky, prášky a tablety, lékárnické přípravky všeho druhu; (21) kartáčky na zuby.  
(511) 3, 5, 21  
(210) O-100057

(111) **274304**  
(220) 12.01.2005  
(151) 25.07.2005  
(540)



(730) **Penco, s.r.o.**, nám. Jiřího z Poděbrad 64, Řevnice, 25230, CZ  
(740) Václav Müller, Filipova 2016, Praha 4, 14800  
(510) (5) výrobky dietetické pro léčebné účely, potraviny pro děti, batolata a nemocné, potravinové přípravky a doplňky všeho druhu, jako posilující poživatiny, vitamínové přípravky, poživatiny pro doplnění redukčních diet nebo přípravků pro hubnutí, vše výše uvedené s léčebnými účinky, přípravky s léčebnými účinky obsahující biochemické katalyzátory, zejména pro fyzicky aktivní osoby, rekonvalescenty a nemocné, vše výše uvedené určené k léčebným účelům, dezinfekční prostředky, WC deodoranty, WC osvěžovače, WC gely, prostředky k ničení plevele a k hubení živočišných škůdců, přípravky zvěrolékařské, diabetické přípravky; (30) oplatky, cukrovinky, včetně gumových a esencí pro cukrovinky, cukrářské výrobky všeho druhu, káva, čaj, kakao, cukr, rýže, kávové náhražky, med, sirup melasový, droždí pro kynutí, sůl, hořčice, ocet, omáčky, kečup, koření, zmrzlina, led pro osvěžení, müsli, čaje, nápojové směsi a prášky, extrakty a potraviny pro zvláštní výživu, potravní doplňky pro posílení imunity organismu a zlepšení zdraví rostlinného původu v tuhém i tekutém stavu pro neléčebné účely, vše výše uvedené spadající do této třídy, obilné vločky, výrobky na bázi sušené bramborové kaše, pšeničné mouky, nativních a modifikovaných škrobů, jako bramborové těsto v prášku, bramborová kaše v prášku, bramborové drtě, bramborové krokety v prášku, bramborové noky v prášku, směs pro přípravu knedlíků; (32) nealkoholické nápoje sycené i nesycené, včetně nápojů minerálních, šumivých a energetických, sirupy a jiné přípravky a

koncentráty pro přípravu nápojů, včetně nápojů diabetických a dietetických, ovocné šťávy, nápoje z ovocných šťáv, stolní a minerální vody, energetické nápoje, iontové nápoje.

(511) 5, 30, 32  
(210) O-422236

(111) **276103**  
(220) 07.03.2005  
(151) 26.10.2005  
(540)

(111) **275682**  
(220) 07.03.2005  
(151) 29.09.2005  
(540)



(730) **Košář Jáchym**, Poláčkova 1689, Říčany u Prahy, 25101, CZ

(510) (35) obchodní činnost - služby a poradenství, organizace komerčních nebo reklamních výstav, překlad informací do počítačových databází, přepisování, reklama, vydávání reklamních nebo náborových propagačních, inzertních textů a prospektů; (39) doprovázení turistů, průvodcovské služby - poskytování, organizace a vedení, organizování zájezdů, cest, exkurzí a okružních výletů, služby turistické kanceláře a cestovní agentury; (41) překladatelské a tlumočnické služby - poskytování, organizace, vedení a zprostředkování, překlady všech druhů textů, tlumočení konsekutivní, doprovodné, simultánní, tlumočení posunkové řeči, organizace, pořádání a vedení kolokvií, konferencí, kongresů, seminářů, symposií, školení, kulturních nebo vzdělávacích výstav a zábav, vydávání knih a textů, vzdělávání a výuka všeho druhu, rekreace - služby pro oddech a rekreaci.

(511) 35, 39, 41  
(210) O-423972

(111) **275690**  
(220) 08.03.2005  
(151) 29.09.2005  
(540)



(730) **FISTR TRADE s.r.o.**, Dobrá 240, 73951, CZ

(510) (6) hutní materiály; (35) obchodní činnost a zprostředkování obchodních činností, zejména se zaměřením na hutní materiály.

(511) 6, 35  
(210) O-423986

**PER4MANCE**  
SYSTEM & DATABASE EXPERT

(730) **PER4MANCE s. r. o.**, Fišova 3, Brno, 60200, CZ

(510) (9) přístroje pro zpracování informací, počítače a příslušenství, komponenty počítačových sítí a komunikací, hotové softwarové produkty, servery, pracovní stanice, tiskárny, kabelážní systémy v rámci této třídy, operační systémy, programové prostředky; (37) profesionální servis a údržba výrobků uvedených ve tř. 9, realizace počítačových sítí (instalace); (42) implementace komplexních informačních systémů, systémová integrace, programátorské služby, konzultace a poradenství v oblasti informačních technologií, návrhy sítí, instalace a vyladění systémů, implementace heterogenních systémů, technická podpora software - údržba, aktualizace počítačových programů.

(511) 9, 37, 42  
(210) O-423954

(111) **276384**  
(220) 15.04.2005  
(151) 15.10.2005  
(540)



(730) **Gajdáček Adam**, Přímá 1/1330, Haviřov - Podlesí, 73601, CZ

(740) Ing. Radmila Baumová, nám. Republiky 75/2, Žďár nad Sázavou, 59101

(510) (18) ruksaky, torny, tašky, kožené vaky apod., určené pro rybáře; (25) oděvy, pokrývky hlavy a obuv pro rybáře; (28) rybářské potřeby jako např. rybářské vaky, návny, vlasce, zátěže, pruty, udice, prutové držáky, pouzdra na pruty, schránky na rybářské náčiní, schránky na navijáky, navijáky, podběráky, odstraňovače háčků, háčky, muškařské pruty, soupravy návad, schránky na mušky, schránky na vnařidla.

(511) 18, 25, 28  
(210) O-425328

(111) **276390**  
(220) 15.04.2005  
(151) 26.10.2005  
(540)



(730) **MAKO BUTTERFLY s.r.o.**, č.p. 1006, Bašť, 25065, CZ  
(740) ČERVENKA, KLEINTOVÁ, TURKOVÁ Patentová, známková a advokátní kancelář, Mgr. Josef Červenka, Anny Letenské 7/34, Praha 2, 12000

(510) (3) kosmetické výrobky všeho druhu, zejména přípravky a prostředky pro péči a ošetřování pokožky a těla jako pleťové vody, mléka a tonika, toaletní vody, pleťové masky, peelingové krémy, depilační krémy, vosky, emulze a oleje, depilační pásky a papíry, krémy, mléka a oleje na a po opalování, masážní krémy, emulze a oleje, sprchové šampóny a gely, pěny, vonné oleje a soli do koupele, přípravky pro péči o obličej, ruce a nohy jako čistící žele, gely a vody, krémy denní, noční a universální, pudry a zásypy, přípravky pro péči o řasy a obočí jako barvy na řasy a obočí, dekorativní kosmetika, jako přípravky pro make-up a jeho odstraňování, zejména základní krémy a podklady, pudry, oční stíny, řasenky, tužky na obočí, rtěnky, lesky na rty, laky a tužidla na nehty a odlakovače, umělé řasy a nehty, lepidla na řasy a nehty, vlasová kosmetika jako vodičky na vlasy, balzámy, šampóny, kondicionéry, tužidla a laky na vlasy, barvy na vlasy; (5) kosmetika s léčebnými účinky, například vlasové přípravky, pleťové přípravky, koupelové soli, balzámy na rty s hojivými účinky, hojivé oleje a jiné kosmetické přípravky s hojivými účinky; (8) kosmetické nástroje a přístroje, konkrétně pilníčky, nůžky a kleště na nehty, nůžky na vlasy, kleště a kartáčky na řasy, pinzety, zastříhávače, čepelky k seřezávání kůže, soupravy pro pedikúru a manikúru, leštičky na nehty, depilační ohříváče, expresory, holicí strojky, žiletky, strojky na stříhání vlasů, vše v rámci této třídy.

(511) 3, 5, 8  
(210) O-425378

(111) **276400**  
(220) 18.04.2005  
(151) 26.10.2005  
(540)

**ROTAVEC**

(730) **Schering-Plough Animal Health Corporation**, 1095 Morris Avenue, Union, NJ, US  
(740) KOREJZOVÁ & SPOL., v.o.s., JUDr. Petra Korejzová, Korunní 810/104 E, Praha 10, 10100  
(510) (5) farmaceutické a veterinární přípravky.  
(511) 5  
(210) O-425450

(111) **276869**  
(220) 08.04.2005  
(151) 28.11.2005  
(540)

**VIDALTO**

(730) **Intervet International B.V.**, Wim de Körverstraat 35, 5831 AN Boxmeer, NL  
(740) Rott, Růžička & Guttmann Patentové, známkové a advokátní kanceláře, JUDr. Vladimír Rott, Vinohradská 37, Praha 2, 12000  
(510) (5) farmaceutické přípravky určené k prevenci a/nebo léčbě chorob a poruch centrálního nervového systému, neurologických poruch, vazomotorických symptomů menopauzy, pocitů úzkosti, neuropatických bolestí, fibromyalgie, poruch močového ústrojí, chronických bolestí a funkčnosti somatických syndromů.

(511) 5  
(210) O-425112

(111) **276933**  
(220) 17.04.2005  
(151) 28.11.2005  
(540)

**MIA**

(730) **Kofola ČeskoSlovensko a.s.**, Nad Porubkou 2278/31a, Ostrava, 70800, CZ  
(740) Čermák a spol., Mgr. Lukáš Lorenc, advokát, Elišky Peškové 15/735, Praha 5, 15000  
(510) (30) šťávy zeleninové na vaření, nálevy k ochucení, led pro osvěžení, nápoje z kávy, kakaa nebo čokolády, nápoje na bázi čaje, přísady do nápojů s výjimkou esencí, příchutě do nápojů s výjimkou éterických olejů, sirup melasový, šerbet, šťávy s výjimkou dresinků; (32) minerální vody, šumivé nápoje a jiné nápoje nealkoholické, nápoje a šťávy ovocné, šerbet, sirupy a jiné přípravky k zhotovování nápojů, piva všeho druhu; (33) alkoholické nápoje (s výjimkou piv).  
(511) 30, 32, 33  
(210) O-425393

(111) **276940**  
(220) 18.04.2005  
(151) 28.11.2005  
(540)



(730) **VLTAVA-LABE-PRESS, a.s.**, nám. Přemysla Otakara II. 8/5, České Budějovice, 37021, CZ  
(740) JUDr. Jana Fráňová, Jakubská 14, Praha 1, 11000  
(510) (9) nosiče informací, zejména se záznamem zvuku a obrazu, vše v rámci této třídy; (16) tiskoviny všeho druhu, periodické tiskoviny, noviny, časopisy, polygrafické výrobky, knihy, reprodukce, fotografie, atlasy; (35) reklamní, propagační a inzertní činnost a distribuce reklamních materiálů, marketingová činnost, on-line inzertní činnost, propagační tisk (rozšiřování), vyhledávání obchodních informací, poskytování informací a informačních produktů reklamního charakteru; (41) vydávání tiskovin a nosičů informací, vydavatelská a nakladatelská činnost, vydávání knih, publikací, časopisů a jiných titulů, také v elektronické podobě.  
(511) 9, 16, 35, 41  
(210) O-425427

(111) 277347  
(220) 15.03.2005  
(151) 22.12.2005  
(540)



(730) Seiner Miroslav MUDr., Dašická 425, Pardubice I-Bílé Předměstí, 53003, CZ  
(510) (35) zpracování dat, služby databank; (41) pořádání odborných kurzů, školení a jiných vzdělávacích akcí včetně lektorské činnosti; (42) tvorba software a poradenství v oblasti hardware a software, správa sítí, tvorba a správa webových stránek.  
(511) 35, 41, 42  
(210) O-424234

(111) 277355  
(220) 16.03.2005  
(151) 22.12.2005  
(540)

### ARISTA

(730) "ARISTA", spol. s r.o., Petřvaldská 953, Orlová, Město, 73511, CZ  
(740) Mgr. Václav Pacl, Pod Školou 1278, Šenov, 73934  
(510) (5) dietetické potraviny pro léčebné účely, zejména dietetický a diabetický chléb; (30) suroviny a polotovary k výrobě pekařských a cukrářských výrobků, zahušťovací a pojící činidla, zpracovaná mouka obsahující všechny přísady nutné pro výrobu pekařských, cukrářských a těstářenských výrobků, trvanlivého a jemného pečiva, náplně, polevy, zlepšující přípravky vše do chleba, pečiva a cukrářských výrobků, mlynářské, těstářenské, pekařské a cukrářské výrobky, potravinářské mouky, mouky z obilovin, z luštěnin, výrobky obsahující obiloviny a/nebo luštěniny a směsi z nich, spadající do této třídy, výrobky z mouky, z luštěnin a obsahující mouku z obilovin a/nebo z luštěnin pro další zpracování, mouka sloužící jako dělicí produkt pro pekařské a cukrářské výrobky, pečivové hmoty, pasty nebo prášky (pekárenské a cukrářské), výrobky expandované, extrudované, spadající do této třídy, včetně ostatních výrobků zdravé a racionální výživy, přírodní vlákniny, ostatní ingredience zařazené v této třídě, pekařské výrobky, zejména moučné, zvláště chléb všeho druhu, zejména nekvašený a sladový, chlebičky a taštičky, též plněné masem, sýrem, zeleninou, pizza, chlebové konzervy, kvásek, kvasnice, běžné, jemné a trvanlivé pečivo, housky, též plněné masem, sýrem, atd., rohlíky, bagety, škrubovité výrobky, jemné, trvanlivé a sladové pečivo, cukrářské pečivo a výrobky, zvláště drobné cukroví a cukrovinky, perník, moučníky, zejména bábovky, koláče, dorty, drobné pečivo, sušenky a oplatky, lívance, cukrovinky nečokoládové i čokoládové, káva, kávové náhražky a přísady, čaj, kakao a kakaové přípravky a výrobky, čokoláda, rýže, cukr, med, sůl, droždí, kypřící prášky, melasový sirup, kmín, koření a jeho směsi, potravinářské dresingy a zahušťovače, sušené byliny, jejich výtažky a náhražky, dehydratovaná hotová jídla a směsi k přípravě hotových jídel, spadající do této třídy, mandlové těsto a marcipán, plnicí masy do pečiva, zmrzlina, potravinové doplňky ve formě práškových směsí, pastilek, bonbónů, prášků nebo žvýkaček, spadajících do této třídy, minerály, multiminerálové komplexy a stopové prvky jako doplňky výživy, trestí a výtažky do potravin, nikoliv pro lékařské účely; (35) zprostředkovatelská činnost, zejména v oblasti obchodu s pekařskými a cukrářskými výrobky, předvádění zboží, zprostředkování interaktivního obchodu a budování prodejních sítí pro prodej pekařských a cukrářských výrobků, činnost dovozní a vývozní agentury, obchodní poradenská činnost v pekařství, shromažďování různého zboží pro třetí osoby (kromě jejich přepravy), v rozsahu zbožových tříd 5, 29, 30, 31, 32 a 33 za účelem umožnění spotřebitelům, aby si tyto výrobky mohli pohodlně prohlížet a nakupovat, informace o obchodní činnosti, inzerované v reklamě; (40) služby pekařství a

cukrářství, spadající do této třídy, zejména zpracování těsta, zhotovování pekařských a cukrářských polotovarů a jejich pečení, zpracovávání pekařských výrobků, včetně těch, které nejsou určeny k okamžité spotřebě, konzervování a uzení, příprava hotových jídel z polotovarů; (43) služby, zajišťující dočasné ubytování, stravování a pitný režim, zejména pro hotely, ubytovny, prázdninové tábory a kempy, pronajímání jednacích místností, hostinská činnost, provoz bufetů, barů a automatů pro rychlá občerstvení.

(511) 5, 30, 35, 40, 43  
(210) O-424289

(111) 277356  
(220) 16.03.2005  
(151) 22.12.2005  
(540)



(730) "ARISTA", spol. s r.o., Petřvaldská 953, Orlová, Město, 73511, CZ  
(740) Mgr. Václav Pacl, Pod Školou 1278, Šenov, 73934  
(510) (5) dietetické potraviny pro léčebné účely, zejména dietetický a diabetický chléb; (30) suroviny a polotovary k výrobě pekařských a cukrářských výrobků, zahušťovací a pojící činidla, zpracovaná mouka obsahující všechny přísady nutné pro výrobu pekařských, cukrářských a těstářenských výrobků, trvanlivého a jemného pečiva, náplně, polevy, zlepšující přípravky vše do chleba, pečiva a cukrářských výrobků, mlynářské, těstářenské, pekařské a cukrářské výrobky, potravinářské mouky, mouky z obilovin, z luštěnin, výrobky obsahující obiloviny a/nebo luštěniny a směsi z nich, spadající do této třídy, výrobky z mouky, z luštěnin a obsahující mouku z obilovin a/nebo z luštěnin pro další zpracování, mouka sloužící jako dělicí produkt pro pekařské a cukrářské výrobky, pečivové hmoty, pasty nebo prášky (pekárenské a cukrářské), výrobky expandované, extrudované, spadající do této třídy, včetně ostatních výrobků zdravé a racionální výživy, přírodní vlákniny, ostatní ingredience zařazené v této třídě, pekařské výrobky, zejména moučné, zvláště chléb všeho druhu, zejména nekvašený a sladový, chlebičky a taštičky, též plněné masem, sýrem, zeleninou, pizza, chlebové konzervy, kvásek, kvasnice, běžné, jemné a trvanlivé pečivo, housky, též plněné masem, sýrem, atd., rohlíky, bagety, škrubovité výrobky, jemné, trvanlivé a sladové pečivo, cukrářské pečivo a výrobky, zvláště drobné cukroví a cukrovinky, perník, moučníky, zejména bábovky, koláče, dorty, drobné pečivo, sušenky a oplatky, lívance, cukrovinky nečokoládové i čokoládové, káva, kávové náhražky a přísady, čaj, kakao a kakaové přípravky a výrobky, čokoláda, rýže, cukr, med, sůl, droždí, kypřící prášky, melasový sirup, kmín, koření a jeho směsi, potravinářské dresingy a zahušťovače, sušené byliny, jejich výtažky a náhražky, dehydratovaná hotová jídla a směsi k přípravě hotových jídel, spadající do této třídy, mandlové těsto a marcipán, plnicí masy do pečiva, zmrzlina, potravinové doplňky ve formě práškových směsí, pastilek, bonbónů, prášků nebo žvýkaček, spadajících do této třídy, minerály, multiminerálové komplexy a stopové prvky jako doplňky výživy, trestí a výtažky do potravin, nikoliv pro lékařské účely; (35) zprostředkovatelská činnost, zejména v oblasti obchodu s pekařskými a cukrářskými výrobky, předvádění zboží, zprostředkování interaktivního obchodu a budování prodejních sítí pro prodej pekařských a cukrářských výrobků, činnost dovozní a vývozní agentury, obchodní poradenská činnost v pekařství, shromažďování různého zboží pro třetí osoby (kromě jejich přepravy), v rozsahu zbožových tříd 5, 29, 30, 31, 32 a 33 za účelem umožnění spotřebitelům, aby si tyto výrobky mohli pohodlně prohlížet a nakupovat, informace o obchodní činnosti, inzerované v reklamě; (40) služby pekařství a cukrářství, spadající do této třídy, zejména zpracování těsta, zhotovování pekařských a cukrářských polotovarů a jejich pečení, zpracovávání pekařských výrobků, včetně těch, které nejsou určeny k okamžité

spotřebě, konzervování a uzení, příprava hotových jídel z polotovarů; (43) služby, zajišťující dočasné ubytování, stravování a pitný režim, zejména pro hotely, ubytovny, prázdninové tábory a kempy, pronajímání jednacích místností, hostinská činnost, provoz bufetů, barů a automatů pro rychlá občerstvení.

(511) 5, 30, 35, 40, 43  
(210) O-424290

(111) **277357**  
(220) 16.03.2005  
(151) 22.12.2005  
(540)



(730) "ARISTA", spol. s r.o., Petřvaldská 953, Orlová, Město, 73511, CZ

(740) Mgr. Václav Pacl, Pod Školou 1278, Šenov, 73934

(510) (5) dietetické potraviny pro léčebné účely, zejména dietetický a diabetický chléb; (30) suroviny a polotovary k výrobě pekařských a cukrářských výrobků, zahušťovací a pojící činidla, zpracovaná mouka obsahující všechny přísady nutné pro výrobu pekařských, cukrářských a těstářských výrobků, trvanlivého a jemného pečiva, náplně, polevy, zlepšující přípravky vše do chleba, pečiva a cukrářských výrobků, mlynářské, těstářské, pekařské a cukrářské výrobky, potravinářské mouky, mouky z obilovin, z luštěnin, výrobky obsahující obiloviny a/nebo luštěniny a směsi z nich, spadající do této třídy, výrobky z mouky, z luštěnin a obsahující mouku z obilovin a/nebo z luštěnin pro další zpracování, mouka sloužící jako dělicí produkt pro pekařské a cukrářské výrobky, pečivové hmoty, pasty nebo prášky (pekárenské a cukrářské), výrobky expandované, extrudované, spadající do této třídy, včetně ostatních výrobků zdravé a racionální výživy, přírodní vlákniny, ostatní ingredience zařazené v této třídě, pekařské výrobky, zejména moučné, zvláště chléb všeho druhu, zejména nekvašený a sladový, chlebičky a taštičky, též plněné masem, sýrem, zeleninou, pizza, chlebové konzervy, kvásek, kvasnice, běžné, jemné a trvanlivé pečivo, housky, též plněné masem, sýrem, atd., rohlíky, bagety, škrobovitě výrobky, jemné, trvanlivé a sladové pečivo, cukrářské pečivo a výrobky, zvláště drobné cukroví a cukrovinky, perník, moučníky, zejména bábovky, koláče, dorty, drobné pečivo, sušenky a oplatky, lívance, cukrovinky nečokoládové i čokoládové, káva, kávové náhražky a přísady, čaj, kakao a kakaové přípravky a výrobky, čokoláda, rýže, cukr, med, sůl, droždí, kypřící prášky, melasový sirup, kmín, koření a jeho směsi, potravinářské dresingy a zahušťovače, sušené byliny, jejich výtažky a náhražky, dehydratovaná hotová jídla a směsi k přípravě hotových jídel, spadající do této třídy, mandlové těsto a marcipán, plnicí masy do pečiva, zmrzlina, potravinové doplňky ve formě práškových směsí, pastilek, bonbónů, prášků nebo žvýkaček, spadajících do této třídy, minerály, multiminerálové komplexy a stopové prvky jako doplňky výživy, trestí a výtažky do potravin, nikoliv pro lékařské účely; (35) zprostředkovatelská činnost, zejména v oblasti obchodu s pekařskými a cukrářskými výrobky, předvádění zboží, zprostředkování interaktivního obchodu a budování prodejních sítí pro prodej pekařských a cukrářských výrobků, činnost dovozní a vývozní agentury, obchodní poradenská činnost v pekařství, shromažďování různého zboží pro třetí osoby (kromě jejich přepravy), v rozsahu zboží z tříd 5, 29, 30, 31, 32 a 33 za účelem umožnění spotřebitelům, aby si tyto výrobky mohli pohodlně prohlížet a nakupovat, informace o obchodní činnosti, inzerované v reklamě; (40) služby pekařství a cukrářství, spadající do této třídy, zejména zpracování těsta, zhotovování pekařských a cukrářských polotovarů a jejich pečení, zpracovávání pekařských výrobků, včetně těch, které nejsou určeny k okamžité spotřebě, konzervování a uzení, příprava hotových jídel z polotovarů; (43) služby, zajišťující dočasné ubytování, stravování a pitný režim, zejména pro hotely, ubytovny, prázdninové tábory a kempy, pronajímání jednacích

místností, hostinská činnost, provoz bufetů, barů a automatů pro rychlá občerstvení..

(511) 5, 30, 35, 40, 43  
(210) O-424291

(111) **277420**  
(220) 11.04.2005  
(151) 22.12.2005  
(540)



(730) **ABF, a.s.**, Mimoňská 645, Praha 9, 19000, CZ

(510) (9) nosiče informací všeho druhu v rozsahu třídy 9, např. dat, obrazu a zvuku, elektronické publikace, software; (16) nosiče informací všeho druhu v rozsahu třídy 16, např. tiskoviny a polygrafické výrobky, informační letáky a brožury, katalogy, vstupenky, fotografie, plakáty; (35) výstavy a veletrhy pro obchodní a reklamní účely, jejich organizování a pořádání, odborné poradenství, vztahující se k organizování komerčních výstav a veletrhů, inzertní, reklamní a propagační služby, poskytování pomoci při provozu obchodu, včetně zprostředkování obchodních a obchodně personálních záležitostí, marketing, průzkumy a analýzy trhu; (38) šíření informací prostřednictvím datových sítí, např. Internetem; (41) výchovná, vzdělávací a zábavní činnost, pořádání odborných setkání, například školení, kurzů, konferencí a symposií, přednášek, organizování a pořádání výstav a veletrhů ke vzdělávacím, kulturním, výchovným a zábavním účelům, odborné poradenství, vztahující se k organizování vzdělávacích, kulturních, výchovných a zábavních výstav a veletrhů, pořádání soutěží, nakladatelská a vydavatelská činnost.

(511) 9, 16, 35, 38, 41  
(210) O-425189

(111) **277436**  
(220) 13.04.2005  
(151) 22.12.2005  
(540)



(730) **REVITA G a.s.**, Podnikatelská 558, Praha 9 Běchovice, 19011, CZ

(740) Ing. Jarmila Loskotová, patentová zástupkyně, K Závětínám 727, Praha 5, 15500

(510) (6) veškerý kovový stavební materiál ke stavbě panelových občanských domů; (9) plachty ochranné; (16) tištěné publikace, časopisy, brožury, bloky, desky, dopisní papíry, knihy, zápisníky, záložky do knih, tužky, pera, fotografie, nálepky, samolepky, pohlednice, plachty papírové, tašky a sáčky papírové i igelitové, plakáty, obrazy, kalendáře, architektonické makety, držáky na psací potřeby, figurky z papírové hmoty, obaly, ořezávátko, reklamní stojany z papíru, dárkové předměty z papíru, hlavičkové papíry; (19) veškerý nekovový stavební materiál pro stavbu



občanských panelových domů, zejména kámen, panely, cihly, tvárnice, cement, vápno, malta, sádra, šterk, kameninové nebo cementové roury, včetně polozpracovaného žeziva - trámů, prken, oken dřevěných i plastových, stavebního skla, obkladový materiál keramický; (21) dárkové předměty a předměty pro domácnost z keramiky, ze skla, z porcelánu, zejména hrnečky a další hrnčířské zboží; (22) plachty v rámci této třídy, plachty pro umístění reklamy; (25) oděvy, obuv a kloboučnické zboží i sportovní; (35) reklamní činnost a marketing, zprostředkování obchodu, obchodní administrativa; (36) finanční služby, poskytování úvěrů; (37) stavby a opravy, převážně panelových domů a navazující činnosti instalatérské, malířské, pokrývačské, obkládačské, pokládání podlah, elektroinstalace, izolování staveb, vysoušení staveb, vyztužování zdiva, sklenářské práce, včetně stavby lešení, včetně výměny původních oken za nová, sanace a zateplení obvodového pláště, rekonstrukce střeš, lodžii a balkonů a navazující činnosti, zprostředkovatelská činnost ve stavebnictví na veškeré stavební činnosti; (42) konstruktérské práce v oblasti stavebnictví - vypracovávání stavebních projektů na novostavby i rekonstrukce, včetně statických posouzení.

(511) 6, 9, 16, 19, 21, 22, 25, 35, 36, 37, 42  
(210) O-425257

(111) **277438**  
(220) 13.04.2005  
(151) 22.12.2005  
(540)

### KOMFORT@MALL

(730) **Internet Mall, a.s.**, Dělnická 213/12, Praha 7, 17000, CZ  
(510) (39) doprava (automobilová), doručovací služby, kurýrní služby, doručování balíků, doručování zboží.  
(511) 39  
(210) O-425276

(111) **277556**  
(220) 05.05.2005  
(151) 22.12.2005  
(540)



(730) **Čech Petr**, Královická 47, Plzeň, 30617, CZ  
(740) AK Jana Fraňová, JUDr. Jana Fraňová, Jakubská 14, Praha 1, 11000  
(510) (3) kosmetika, parfumerie; (5) farmaceutické výrobky; (12) vozidla, dopravní prostředky pozemní, vzdušné nebo vodní; (16) fotografie, papírenské zboží, tiskárenské výrobky; (25) oděvy; (30) káva, čaj; (32) piva, minerální vody, nápoje; (35) propagační činnost, reklama, marketing; (36) služby finanční, peněžní, pojištění; (41) sportovní a kulturní aktivity, zábava, vzdělávání, nakladatelství.  
(511) 3, 5, 12, 16, 25, 30, 32, 35, 36, 41  
(210) O-426076

(111) **277743**  
(220) 26.05.2005  
(151) 22.12.2005  
(540)



(730) **ISS Facility Services s.r.o.**, Antala Staška 510/38, Praha 4, 14000, CZ  
(740) Mgr. Tomáš Procházka, Pobřežní 394/12, Praha 8, 18600  
(510) (36) činnost realitní kanceláře, zprostředkovatelská činnost v oblasti koupě, prodeje a pronájmu nemovitostí, správa nemovitostí; (37) údržba nemovitostí, provádění staveb a investičních celků včetně jejich změn, údržovacích prací na nich a jejich odstraňování, instalace, montáž, opravy, úpravy, servis, renovace a údržba pozemních vozidel a jejich součástí, zprostředkovatelská, poradenská a obstaratelská činnost v uvedených oblastech; (41) organizování kulturních, sportovních, společenských a vzdělávacích výstav, přehlídek a podobných akcí.  
(511) 36, 37, 41  
(210) O-426761

(111) **277792**  
(220) 07.06.2005  
(151) 22.12.2005  
(540)



(730) **KB - BLOK systém, s.r.o.**, Blšany u Loun č.p. 1, 44001, CZ  
(740) PELIKÁN KROFTA KOHOUTEK advokátní kancelář s.r.o., Mgr. David Krofta, Újezd 450/40, Praha 1 - Malá Strana, 11801  
(510) (19) stavební materiály nekovové, jako např. dlažba, obrubníky, cihly, zdicí bloky, tvarovky, překlady, stropní prvky, střešní krytina, písek, vápno, cement a výrobky z cementu a betonu; (37) stavebnictví, opravy, instalace; (42) projektování, architektonické a urbanistické návrhy a studie, konzultační a poradenská činnost v oboru projektování staveb a volby stavebních materiálů, stavební a technické výpočty a expertizy.  
(511) 19, 37, 42  
(210) O-427079

(111) **278079**  
(220) 13.04.2005  
(151) 23.01.2006  
(540)

### GAMESON

(730) **Internet Mall, a.s.**, Dělnická 213/12, Praha 7, 17000, CZ  
(510) (9) počítačové hry (programy), počítačové programy, data, databáze a jiné informační produkty na nosičích dat a v elektronických datových, informačních, telekomunikačních sítích všeho druhu, software pro zpětné vyhledávání; (28) hry automatické, s výjimkou těch, které se uvádějí do chodu vhozením mince nebo těch, které jsou používány výhradně s

televizním přijímačem, hry elektronické, s výjimkou těch, které jsou používány výhradně ve spojení s televizním přijímačem; (35) inzertní a propagační služby, informační služby týkající se obchodu, poskytované on-line z Internetu, především zboží prostřednictvím Internetu, přeskupování různých výrobků pro třetí osoby za účelem umožnit spotřebitelé pohodlně vybrat a kupovat; (38) počítačová komunikace k poskytování dat, informací nebo obrázků a přenos zpráv a obrazových informací pomocí Internetu.

(511) 9, 28, 35, 38  
(210) O-425275

(111) **278092**  
(220) 27.04.2005  
(151) 23.01.2006  
(540)



(730) **ZVÁNOVEC a.s.**, Rudolfovská 597, České Budějovice, 37001, CZ  
(740) PatentCentrum Sedlák & Partners s.r.o., Husova 5, České Budějovice, 37001

(510) (6) obecné kovy a jejich slitiny, kovové stavební materiály včetně přenosných, trubky, seřfy, ocelové konstrukce, kovové potřeby zámečnické a klempířské, kovové kabely a dráty neelektrické, montované stavby kovové, stavební prvky kovové, schody kovové, stavební dílce kovové; (7) stroje, motory a jejich součásti a příslušenství (nikoli pro motorová vozidla), stavební výtahy šikmé i sloupové, stroje vibrační, hutníci, pýchovací, hladicí a kletovací pro stavebnictví, pily kotoučové i řetězové, vrtací soupravy, stavební míchačky, řezací a lámací stroje, vodní čerpadla, brusky a frézy, kompresory, bourací kladiva, pumpy na beton, dopravníky maltových směsí, omítací čerpadla a stroje, domíchávače, otevřená čerpadla a průtokové míchačky pro maltové směsi, kalová čerpadla; (8) ruční nářadí pro použití ve stavebnictví, nářadí a nástroje s ručním pohonem, jako např. zednická kladívka a sekáče, lžice a špachtle, hladítka, škrabáky, pily, sekery, skoby, kleště, nůžky, nože, úhelníky, sponkovačky, ruční pistole na vytlačování tmelů, řezné a brusné nástroje včetně diamantových; (9) měřicí technika pro topení a rozvod vody, automatické a časové vypínače, elektrické vodiče a spojky elektrického vedení, elektrické spinací a přepínací zařízení, elektrické rozvodné skříně a rozvaděče nízkého napětí, pojistky elektrického vedení; (11) přístroje pro osvětlení, topení, přístroje chladicí, pro ventilaci, rozvod vody a sanitární zařízení, baterie vodovodní, armatury, vany, umyvadla, sprchové kouty, osoušeče rukou, infrazářiče, přímotopná tělesa, akumulární topidla, ohříváče vody zásobníkové nebo průtokové, sprchové koncovky, sedátka, kulové ventily, splachovače, sifony, roháčky; (17) izolační, těsnící a ucpávací materiály, kaučuk, gutaperča, guma, asbest, slída a výrobky z těchto materiálů, které nejsou zahrnuty do jiných tříd, polotovary z plastických hmot, ohebné trubky nekovové, ohebné trubkové rozvody z plastických hmot, trubkové fitinky a armatury z plastických hmot ohebné, azbest (obklady), fólie, izolace, těsnění, tmel, vše spadající do této třídy; (19) stavební materiály nekovové, nátěrové hmoty pro stavebnictví, tmely, lepidla a ostatní pojiva pro stavebnictví, asfalt, beton, střešní krytina, cement, cihly, desky cementové, dlažba, obkladačky, dřevo stavební, kámen stavební, konstrukce stavební nekovové, lepenka, malta stavební, mozaikové sklo, mramor, okenice, okna, dveře, panely stavební nekovové, pásek, ploty nekovové, podlahy nekovové, řezivo, sádra, sklo, stavební hmoty, střechy, šamot, štěrky, trámy, vápenec, vápno, neohebné trubky nekovové pro stavebnictví, armatury nekovové pro stavebnictví; (37) služby ve stavebnictví a stavitelství, provádění a instalace staveb, jejich změn a odstraňování, malířství a natěračství, vodoinstalatérství, izolátérství, klempířství, pokrývačství, topenářství, montáž suchých staveb, montáž ocelových a železobetonových konstrukcí a prvků, instalace a opravy elektronických zařízení a elektrických strojů a přístrojů,

pronájem stavebních strojů a zařízení, pronájem lešení, zprostředkování ve výstavbě, půjčování stavebního zařízení; (39) doprava, zprostředkování dopravy, skladování zboží; (42) inženýrská a investiční činnost ve stavebnictví, zajišťování odborných posudků a expertiz v oblasti stavebnictví.

(511) 6, 7, 8, 9, 11, 17, 19, 37, 39, 42  
(210) O-425778

(111) **278355**  
(220) 13.07.2005  
(151) 23.01.2006  
(540)



(730) **Kontinua - zlepšující přípravky s.r.o.**, Lhotecká 1538, Brandýs nad Labem-Stará Boleslav, 25001, CZ  
(510) (29) potraviny živočišného původu, jakož i zeleniny a jiné zahradní jedlé výrobky připravené pro konzervování a konzumaci - maso, ryby, drůbež a zvěřina, masové výtahky, ovoce a zelenina konzervované, sušené a zavařené, želé, džemy, vejce, mléko a mléčné výrobky, oleje a tuky jedlé; (30) potraviny rostlinného původu připravené pro konzumaci nebo konzervování, jakož i stimulanty pro zlepšení chutě potravin - káva, čaj, kakao, cukr, rýže, tapioka, ságo, čokoláda, kávové náhražky, mouka a přípravky z obilnin vč. ovesných vloček, chléb, pečivo, suchary, cukrovinky, sušenky, oplatky, koláče, čokoládové výrobky, zmrzlina, nápoje z kávy, kakaa nebo čokolády, med, sirup melasový, droždí, prášky do těsta, sůl, hořčice, pepř, ocet, chuťové omáčky, koření, led; (31) produkty země, které nebyly nijak upravovány pro konzumaci v rámci této třídy - živá zvířata a rostliny, jakož i krmivo pro zvířata, výrobky zemědělské a zahradnické vč. surových obilnin neupravených k lidské výživě, produkty lesnické vč. neupraveného dřeva, semena nezařazená v jiných třídách, živá zvířata vč. ryb a drůbeže určených k chovu, čerstvé ovoce a zelenina, osivo, rostliny a přírodní květiny, krmivo pro zvířata, slad; (35) zprostředkovatelská a poradenská činnost v oblasti obchodu, zejména v oblasti potravinářské výroby, obchodní administrativa, kancelářské práce, propagační činnost, reklama.

(511) 29, 30, 31, 35  
(210) O-428065

(111) **278356**  
(220) 13.07.2005  
(151) 23.01.2006  
(540)

### kontinua

(730) **Kontinua - zlepšující přípravky s.r.o.**, Lhotecká 1538, Brandýs nad Labem-Stará Boleslav, 25001, CZ  
(510) (29) potraviny živočišného původu, jakož i zeleniny a jiné zahradní jedlé výrobky připravené pro konzervování a konzumaci - maso, ryby, drůbež a zvěřina, masové výtahky, ovoce a zelenina konzervované, sušené a zavařené, želé, džemy, vejce, mléko a mléčné výrobky, oleje a tuky jedlé; (30) potraviny rostlinného původu připravené pro konzumaci nebo konzervování, jakož i stimulanty pro zlepšení chutě potravin - káva, čaj, kakao, cukr, rýže, tapioka, ságo, čokoláda, kávové náhražky, mouka a přípravky z obilnin vč. ovesných vloček, chléb, pečivo, suchary, cukrovinky, sušenky, oplatky, koláče, čokoládové výrobky, zmrzlina, nápoje z kávy, kakaa nebo čokolády, med, sirup melasový, droždí, prášky do těsta, sůl, hořčice, pepř, ocet, chuťové omáčky, koření, led; (31) produkty země, které nebyly nijak upravovány pro konzumaci v rámci této třídy - živá zvířata a rostliny, jakož i krmivo pro zvířata, výrobky zemědělské a zahradnické vč. surových obilnin neupravených k lidské výživě, produkty lesnické vč. neupraveného dřeva, semena nezařazená v

jiných třídách, živá zvířata vč. ryb a drůbeže určených k chovu, čerstvé ovoce a zelenina, osivo, rostliny a přírodní květiny, krmivo pro zvířata, slad; (35) zprostředkovatelská a poradenská činnost v oblasti obchodu, zejména v oblasti potravinářské výroby, obchodní administrativa, kancelářské práce, propagační činnost, reklama.

(511) 29, 30, 31, 35  
(210) O-428066

(111) **278573**  
(220) 18.04.2005  
(151) 23.02.2006  
(540)



(730) **Pěček Pavel**, Příkazy 216, Příkazy, 78333, CZ  
(510) (3) čisticí přípravky na brýle, přípravky na údržbu kontaktních čoček; (9) oční optika, zejména brýlové obruby, brýlové čočky, sluneční a sportovní brýle a brýlové obruby, řetízky a šňůrky na brýle, pouzdra na brýle, lupy, dalekohledy, mikroskopy, divadelní kukátka, zvětšovací pomůcky pro slabozraké, optické pomůcky, barometry, teploměry, kontaktní čočky; (10) přístroje a nástroje pro účely léčebné a preventivní patřící do této třídy; (44) služby oční optiky.

(511) 3, 9, 10, 44  
(210) O-425416

(111) **278711**  
(220) 20.06.2005  
(151) 23.02.2006  
(540)

### BENT GEOSTONE

(730) **KB - BLOK systém, s.r.o.**, Blšany u Loun č.p. 1, 44001, CZ  
(740) **PELIKÁN KROFTA KOHOUTEK** advokátní kancelář s.r.o., Mgr. David Krofta, Újezd 450/40, Praha 1 - Malá Strana, 11801  
(510) (19) stavební materiály nekovové, jako např. dlažba, obrubníky, cihly, zdící bloky, tvarovky, překlady, stropní prvky, střešní krytina, písek, vápno, cement a výrobky z cementu a betonu; (37) stavebnictví, opravy, instalace.

(511) 19, 37  
(210) O-427462

(111) **278712**  
(220) 20.06.2005  
(151) 23.02.2006  
(540)

### SHELF GEOSTONE

(730) **KB - BLOK systém, s.r.o.**, Blšany u Loun č.p. 1, 44001, CZ  
(740) **PELIKÁN KROFTA KOHOUTEK** advokátní kancelář s.r.o., Mgr. David Krofta, Újezd 450/40, Praha 1 - Malá Strana, 11801  
(510) (19) stavební materiály nekovové, jako např. dlažba, obrubníky, cihly, zdící bloky, tvarovky, překlady, stropní prvky, střešní krytina, písek, vápno, cement a výrobky z cementu a betonu; (37) stavebnictví, opravy, instalace; (42) projektování, architektonické a urbanistické návrhy a studie, konzultační a poradenská činnost v oboru projektování staveb a volby stavebních materiálů, stavební a technické výpočty a expertizy.

(511) 19, 37, 42  
(210) O-427463

(111) **278713**  
(220) 20.06.2005  
(151) 23.02.2006  
(540)

### POT GEOSTONE

(730) **KB - BLOK systém, s.r.o.**, Blšany u Loun č.p. 1, 44001, CZ  
(740) **PELIKÁN KROFTA KOHOUTEK** advokátní kancelář s.r.o., Mgr. David Krofta, Újezd 450/40, Praha 1 - Malá Strana, 11801  
(510) (19) stavební materiály nekovové, jako např. dlažba, obrubníky, cihly, zdící bloky, tvarovky, překlady, stropní prvky, střešní krytina, písek, vápno, cement a výrobky z cementu a betonu; (37) stavebnictví, opravy, instalace; (42) projektování, architektonické a urbanistické návrhy a studie, konzultační a poradenská činnost v oboru projektování staveb a volby stavebních materiálů, stavební a technické výpočty a expertizy.

(511) 19, 37, 42  
(210) O-427464

(111) **278714**  
(220) 20.06.2005  
(151) 23.02.2006  
(540)

### GEOSTONE

(730) **KB - BLOK systém, s.r.o.**, Blšany u Loun č.p. 1, 44001, CZ  
(740) **PELIKÁN KROFTA KOHOUTEK** advokátní kancelář s.r.o., Mgr. David Krofta, Újezd 450/40, Praha 1 - Malá Strana, 11801  
(510) (19) stavební materiály nekovové, jako např. dlažba, obrubníky, cihly, zdící bloky, tvarovky, překlady, stropní prvky, střešní krytina, písek, vápno, cement a výrobky z cementu a betonu; (37) stavebnictví, opravy, instalace; (42) projektování, architektonické a urbanistické návrhy a studie, konzultační a poradenská činnost v oboru projektování staveb a volby stavebních materiálů, stavební a technické výpočty a expertizy.

(511) 19, 37, 42  
(210) O-427465

(111) **278715**  
(220) 20.06.2005  
(151) 23.02.2006  
(540)

### FLAT GEOSTONE

(730) **KB - BLOK systém, s.r.o.**, Blšany u Loun č.p. 1, 44001, CZ  
(740) **PELIKÁN KROFTA KOHOUTEK** advokátní kancelář s.r.o., Mgr. David Krofta, Újezd 450/40, Praha 1 - Malá Strana, 11801  
(510) (19) stavební materiály nekovové, jako např. dlažba, obrubníky, cihly, zdící bloky, tvarovky, překlady, stropní prvky, střešní krytina, písek, vápno, cement a výrobky z cementu a betonu; (37) stavebnictví, opravy, instalace; (42) projektování, architektonické a urbanistické návrhy a studie, konzultační a poradenská činnost v oboru projektování staveb a volby stavebních materiálů, stavební a technické výpočty a expertizy.

(511) 19, 37, 42  
(210) O-427466

(111) **278747**  
(220) 27.06.2005  
(151) 23.02.2006  
(540)



(730) **Hilding Anders Česká republika a.s.**, Roztoky u Jilemnice 215, 51231, CZ  
(740) Ing. Petr Soukup, patentový a známkový zástupce, Vídeňská 8, Olomouc, 77200  
(510) (20) matrace.  
(511) 20  
(210) O-427669

(111) **279068**  
(220) 16.08.2005  
(151) 23.02.2006  
(540)



(730) **MSV výťahy a.s.**, Librantická 95/30, Hradec Králové, Slatina, 50003, CZ  
(510) (7) stroje a obráběcí stroje, motory (s výjimkou motorů pro pozemní vozidla), spojky a transmisní zařízení mimo ty, které jsou pro pozemní vozidla, zemědělské nástroje, kromě nástrojů poháněných ručně, láně pro vejce; (9) přístroje a nástroje vědecké, námořní, geodetické, fotografické, filmové, optické, přístroje pro vážení, měření, signalizaci, kontrolu (inspekci), záchranu a přístroje pro vyučování, přístroje a nástroje pro vedení, přepínání, přeměnu, akumulaci, regulaci nebo řízení elektrického proudu, přístroje pro záznam, převod, reprodukci zvuku nebo obrazu, magnetické nosiče zvukových záznamů, gramofonové desky, automatické distributory a mechanismy pro přístroje a mince, zapisovací pokladny, počítačové stroje, přístroje pro zpracování informací a počítače, hasicí přístroje; (37) stavebnictví, opravy, instalační služby.  
(511) 7, 9, 37  
(210) O-428985

(111) **279216**  
(220) 01.03.2005  
(151) 22.03.2006  
(540)

### HANOL

(730) **OLMOVÁ Alena**, Jihlavská 719/7, Brno, 62500, CZ  
(510) (7) akumulátorové nářadí, brusky elektrické, brusky pneumatické, brusné kotouče, brusné kameny, brusné prostředky, bourací kladiva, čistící přístroje parní, čistící přístroje vysokotlaké, čistící zařízení pro vysávání, drážkovací stroje, elektrocentrály, frézy, frézky, hadice, hadice k vysavačům, hadice pružné, hoblíky, hoblovky, kartáče, kladiva elektrická, kladiva pneumatická, kompresory, kotouče, křovinořezy elektrické,

křovinořezy motorové, kultivátory elektrické, kultivátory motorové, leštičky, lodní motory, mechanické ruční nástroje a nářadí, míchací zařízení, mikro nářadí, motory a hnací stroje, mycí zařízení, nářadí a nástroje ke strojům jako pilky, pilové kotouče, řezné kotouče, brusné kotouče, diamantové kotouče, bimetalové děrovky, diamantové korunky, vidiové korunky, vrtáky, pásy brusné, vrtáky SDS plus, vrtáky SDS top, vrtáky SDS max, brusné papíry, bity, adaptéry, sklíčidla, hrcové kotouče, dále nůžky elektrické, nůžky na molitan, nůžky jazýčkové, nůžky na keře, nůžky na trávu, odsavače prachu, ovládací zařízení pro stroje, pistole opalovací, pistole stříkací, pneumatické nářadí, prostřihovače, provzdušňovací zařízení, radlice sněhové, redukční ventily, sáčky pro vysavače, sekače ke kladivům, sekačky na trávu elektrické, sekačky na trávu motorové, sněhové frézy, sponkovačky, stlačený vzduch, stojany ke strojům, stoly pro stroje, šroubováky elektrické, sponkovačky elektrické, šroubováky pneumatické, travní traktůrky, utahovačky, vrtací kladiva, vrtací stroje, vrtáky elektrické, vrtáky pneumatické, vrtáky, vysavače prachu, vzduchové kompresory, vzduchové nářadí, závitovězné stroje, závitorezy, vše uvedené v rámci této třídy nebo jako části strojů; (8) brusné kotouče, hoblíkové nože, hoblíky, imbusy, kleště, kleštiny, klíče maticové, metry, nástroje a nářadí ruční, nůžky na větvě, nůžky zahradnické, pilky, pilové listy, postřikovače, řezné nástroje, sekače, smirkové brusné papíry, zahradnické nářadí ruční, vše uvedené v rámci této třídy; (9) aku baterie, baterie, články, detektory, digitální metry, lasery, ne pro lékařské účely, libely, měřicí přístroje nivelační, měřič vzdáleností, optické zaměřovače, páječky elektrické, přesné měřicí přístroje, snímače, stativy, talíře nivelační, úhlooměry digitální, vodováhy, vodováhy digitální.

(511) 7, 8, 9  
(210) O-423788

(111) **279242**  
(220) 25.04.2005  
(151) 22.03.2006  
(540)

### TÝDEN NA VALAŠSKU

(730) **VLTAVA-LABE-PRESS, a. s.**, Nám. Přemysla Otakara II. 8/5, České Budějovice, 37021, CZ  
(740) divize STŘEDNÍ MORAVA, odštěpný závod, 2, 77186  
(510) (16) tiskoviny všeho druhu, zejména noviny, časopisy, knihy, propagační materiály; (35) zprostředkovatelská činnost v oblasti inzerce, informační servis komerční; (41) vydavatelská a nakladatelská činnost, vydávání odborných, vzdělávacích a zábavných zpráv a publikací, vydávání statistických zpráv a informací.  
(511) 16, 35, 41  
(210) O-425639

(111) **279260**  
(220) 10.05.2005  
(151) 22.03.2006  
(540)



(730) **K + B Expert, s.r.o.**, U expertu 91, Klíčany, 25069, CZ  
(740) ROTT, RŮŽIČKA & GUTTMANN Patentová, známková a advokátní kancelář, JUDr. Michal Růžička, Vinohradská 37, Praha 2, 12000  
(510) (7) zařízení pro domácnost zahrnutá v této třídě jako například pračky (na prádlo) elektrické a automatické, sušiče stroje, myčky nádobí, vysavače a čističe koberců, kuchyňské přístroje elektromechanické - zejména kuchyňské roboty, elektrické drtiče na potraviny, šlehače, mixéry, elektrické nože, kráječce a multikráječce, elektrické odšťavovače a lisy na

ovoce, elektrické mlýnky na kávu, elektrické mlýnky na maso, elektrická čistící zařízení pro domácnost jako například vysavače prachu, zařízení na leštění parket a podlah, elektrické stroje a zařízení (přístroje) zařazené ve tř. 7 a motory (s výjimkou motorů pro pozemní vozidla); (8) nářadí a nástroje s ručním pohonem; (9) přístroje a nástroje elektrické zařazené ve tř. 9, zejména radiopřijímače, tunery, magnetofony, diktafony, gramofony, CD přehrávače, Hi-Fi soupravy, včetně komponentů a reproduktorů, žehličky, včetně napařovačích, elektricky vyhřívané přístroje pro kadeření vlasů, elektromechanické a elektronické spínací a jističí přístroje, elektroinstalační výrobky zahrnuté do této třídy, počítačový HW a SW včetně periferních zařízení a komunikačních zařízení, telekomunikační technika všeho druhu včetně interface pro spojení s výpočetní technikou a počítačových doplňků a přístroje fotografické, filmové, pro vážení, a přístroje pro záznam, převod, reprodukci zvuku nebo obrazu, magnetické nosiče zvukových záznamů, informační systémy, elektronické přístroje; (11) přístroje a zařízení pro osvětlení, topení, výrobu páry, vaření, chlazení, sušení, ventilaci, dodávku vody a pro sanitární účely, zařízení pro domácnost zahrnutá v této třídě jako například chladničky, sušičky, mrazničky a výrobníky ledu, elektrická, plynová a kombinovaná zařízení pro vaření, pečení a opékání, zejména sporáky, trouby elektrické, plynové i mikrovlnné, grily, elektrické pánve a pečící formy, sendvičovače, toastovače a opékače topinek, fritovací hnce, vařiče a varné desky, sporáky na tuhá paliva, kávovary, elektrické kávovary, stroje na espresso, přístroje na okamžitou přípravu vřelé vody, rychlovarné konvice, zařízení větrací a klimatizační, přístroje na úpravu vzduchu v místnostech, jako filtrační zařízení, zvlhčovače a odvlhčovače, odsavače par, elektrická a plynová topná zařízení včetně kotlů, radiátorů, plynových topidel, elektrických topných těles, infrazářičů a konvektorů, elektrické a plynové ohřivače vody, vysoušeče vlasů a příslušenství pro výše uvedené výrobky, zahrnuté v této třídě.

(511) 7, 8, 9, 11  
(210) O-426220

(111) **279261**  
(220) 10.05.2005  
(151) 22.03.2006  
(540)

**K+B Elektro**

(730) **K + B Expert, s.r.o.**, U expertu 91, Klíčany, 25069, CZ  
(740) ROTT, RŮŽIČKA & GUTTMANN Patentová, známková a advokátní kancelář, JUDr. Michal Růžička, Vinohradská 37, Praha 2, 12000  
(510) (7) zařízení pro domácnost zahrnutá v této třídě jako například pračky (na prádlo) elektrické a automatické, sušící stroje, myčky nádobí, vysavače a čističe koberců, kuchyňské přístroje elektromechanické - zejména kuchyňské roboty, elektrické drtiče na potraviny, šlehače, mixéry, elektrické nože, kráječe a multikráječe, elektrické odšťavovače a lisy na ovoce, elektrické mlýnky na kávu, elektrické mlýnky na maso, elektrická čistící zařízení pro domácnost jako například vysavače prachu, zařízení na leštění parket a podlah, elektrické stroje a zařízení (přístroje) zařazené ve tř. 7 a motory (s výjimkou motorů pro pozemní vozidla); (8) nářadí a nástroje s ručním pohonem; (9) přístroje a nástroje elektrické zařazené ve tř. 9, zejména radiopřijímače, tunery, magnetofony, diktafony, gramofony, CD přehrávače, Hi-Fi soupravy, včetně komponentů a reproduktorů, žehličky, včetně napařovačích, elektricky vyhřívané přístroje pro kadeření vlasů, elektromechanické a elektronické spínací a jističí přístroje, elektroinstalační výrobky zahrnuté do této třídy, počítačový HW a SW včetně periferních zařízení a komunikačních zařízení, telekomunikační technika všeho druhu včetně interface pro spojení s výpočetní technikou a počítačových doplňků a přístroje fotografické, filmové, pro vážení, a přístroje pro záznam, převod, reprodukci zvuku nebo obrazu, magnetické nosiče zvukových záznamů,

informační systémy, elektronické přístroje; (11) přístroje a zařízení pro osvětlení, topení, výrobu páry, vaření, chlazení, sušení, ventilaci, dodávku vody a pro sanitární účely, zařízení pro domácnost zahrnutá v této třídě jako například chladničky, sušičky, mrazničky a výrobníky ledu, elektrická, plynová a kombinovaná zařízení pro vaření, pečení a opékání, zejména sporáky, trouby elektrické, plynové i mikrovlnné, grily, elektrické pánve a pečící formy, sendvičovače, toastovače a opékače topinek, fritovací hnce, vařiče a varné desky, sporáky na tuhá paliva, kávovary, elektrické kávovary, stroje na espresso, přístroje na okamžitou přípravu vřelé vody, rychlovarné konvice, zařízení větrací a klimatizační, přístroje na úpravu vzduchu v místnostech, jako filtrační zařízení, zvlhčovače a odvlhčovače, odsavače par, elektrická a plynová topná zařízení včetně kotlů, radiátorů, plynových topidel, elektrických topných těles, infrazářičů a konvektorů, elektrické a plynové ohřivače vody, vysoušeče vlasů a příslušenství pro výše uvedené výrobky, zahrnuté v této třídě.

(511) 7, 8, 9, 11  
(210) O-426221

(111) **279262**  
(220) 10.05.2005  
(151) 22.03.2006  
(540)

**K+B PROGRES**

(730) **K+B Progres, a. s.**, U Expertu 91, Klíčany, 25069, CZ  
(740) ROTT, RŮŽIČKA & GUTTMANN Patentová, známková a advokátní kancelář, JUDr. Michal Růžička, Vinohradská 37, Praha 2, 12000  
(510) (7) zařízení pro domácnost zahrnutá v této třídě jako například pračky (na prádlo) elektrické a automatické, sušící stroje, myčky nádobí, vysavače a čističe koberců, kuchyňské přístroje elektromechanické - zejména kuchyňské roboty, elektrické drtiče na potraviny, šlehače, mixéry, elektrické nože, kráječe a multikráječe, elektrické odšťavovače a lisy na ovoce, elektrické mlýnky na kávu, elektrické mlýnky na maso, elektrická čistící zařízení pro domácnost jako například vysavače prachu, zařízení na leštění parket a podlah, elektrické stroje a zařízení (přístroje) zařazené ve tř. 7 a motory (s výjimkou motorů pro pozemní vozidla); (8) nářadí a nástroje s ručním pohonem; (9) přístroje a nástroje elektrické zařazené ve tř. 9, zejména radiopřijímače, tunery, magnetofony, diktafony, gramofony, CD přehrávače, Hi-Fi soupravy, včetně komponentů a reproduktorů, žehličky, včetně napařovačích, elektricky vyhřívané přístroje pro kadeření vlasů, elektromechanické a elektronické spínací a jističí přístroje, elektroinstalační výrobky zahrnuté do této třídy, počítačový HW a SW včetně periferních zařízení a komunikačních zařízení, telekomunikační technika všeho druhu včetně interface pro spojení s výpočetní technikou a počítačových doplňků a přístroje fotografické, filmové, pro vážení, a přístroje pro záznam, převod, reprodukci zvuku nebo obrazu, magnetické nosiče zvukových záznamů, informační systémy, elektronické přístroje; (11) přístroje a zařízení pro osvětlení, topení, výrobu páry, vaření, chlazení, sušení, ventilaci, dodávku vody a pro sanitární účely, zařízení pro domácnost zahrnutá v této třídě jako například chladničky, sušičky, mrazničky a výrobníky ledu, elektrická, plynová a kombinovaná zařízení pro vaření, pečení a opékání, zejména sporáky, trouby elektrické, plynové i mikrovlnné, grily, elektrické pánve a pečící formy, sendvičovače, toastovače a opékače topinek, fritovací hnce, vařiče a varné desky, sporáky na tuhá paliva, kávovary, elektrické kávovary, stroje na espresso, přístroje na okamžitou přípravu vřelé vody, rychlovarné konvice, zařízení větrací a klimatizační, přístroje na úpravu vzduchu v místnostech, jako filtrační zařízení, zvlhčovače a odvlhčovače, odsavače par, elektrická a plynová topná zařízení včetně kotlů, radiátorů, plynových topidel, elektrických topných těles, infrazářičů a konvektorů, elektrické a plynové ohřivače vody, vysoušeče vlasů a příslušenství pro výše uvedené výrobky, zahrnuté v této třídě.

(511) 7, 8, 9, 11  
(210) O-426222

(111) **279362**  
(220) 24.06.2005  
(151) 22.03.2006  
(540)

**€uregnia**

(730) **Huňková Ivona**, 292, Kostelany nad Moravou, 68601, CZ  
(510) (35) propagační činnost, reklama, pomoc při řízení obchodní činnosti, obchodní administrativa, kancelářské práce; (36) pojištění, služby finanční, služby peněžní, služby nemovitostní.  
(511) 35, 36  
(210) O-427618

(111) **279626**  
(220) 24.08.2005  
(151) 22.03.2006  
(540)



(730) **LINEA NIVNICE, a. s.**, U Dvora 190, Nivnice, 68751, CZ  
(740) Václav Müller, patentový zástupce, Filipova 2016, Praha 4, 14800  
(510) (5) výrobky dietetické, pro léčebné účely, potraviny pro děti, batolata a nemocné, sportovní a energetické nápoje, potravinové přípravky a doplňky všeho druhu, jako posilující potraviny, vitamínové přípravky, potraviny pro doplnění redukčních diet nebo přípravků pro hubnutí, vše s léčebnými účinky, přípravky s léčebnými účinky obsahující biochemické katalyzátory, zejména pro fyzicky aktivní osoby, rekonvalescenty a nemocné, vše výše uvedené určené k léčebným účelům; (30) kečup a kečupové omáčky, chuťové a pikantní omáčky, ocet, káva, čaj a nápoje na bázi čaje, kakaové a čokoládové nápoje, majonéza, oplatky, cukrovinky včetně gumových, esence pro cukrovinky, cukrářské výrobky všeho druhu, káva, čaj, kakao, cukr, rýže, kávové náhražky, med, sirup melasový, droždí pro kynutí, sůl, hořčice, koření, zmrzlina, led pro osvěžení, obilné vločky, výrobky na bázi sušené bramborové kaše, pšeničné mouky, nativních a modifikovaných škrobů, jako bramborové těsto v prášku, bramborové kaše v prášku, bramborové drtě, bramborové krokety v prášku, bramborové noky v prášku, směs pro přípravu knedlíků; (32) piva všeho druhu, vody minerální a šumivé a jiné nealkoholické nápoje, sirupy a jiné přípravky k přípravě nápojů, jako koncentráty k přípravě nápojů, ovocné šťávy a nápoje z ovocných šťáv, zeleninové nápoje, energetické nápoje, iontové nápoje, syrovátkové nápoje.  
(511) 5, 30, 32  
(210) O-429248

(111) **280496**  
(220) 10.10.2005  
(151) 19.04.2006  
(540)



(730) **RADIO UNITED BROADCASTING s.r.o.**, Říčanská 2399/3, Praha 10, 10100, CZ  
(510) (35) reklama, rozhlasová reklama, propagace, styky s veřejností, obchodní management a podnikové poradenství, pomoc při řízení obchodní činnosti, obchodní a podnikatelský průzkum, průzkum trhu; (41) rozhlasová zábava, výroba rozhlasových programů, organizování vzdělávacích a zábavných soutěží, organizování sportovních soutěží, vzdělávání, zábava, nahrávací studia, pronájem zvukových nahrávacích zařízení.  
(511) 35, 41  
(210) O-430453

(111) **280612**  
(220) 19.10.2005  
(151) 18.04.2006  
(540)



(730) **DRILL B.S. spol. s r. o.**, Národní 1011/7, Praha 1, 11000, CZ  
(740) Václav Müller, patentový zástupce, Filipova 2016, Praha 4, 14800  
(510) (35) analýzy nákladů, dodavatelské služby pro třetí osoby (nákup výrobků a služeb pro jiné podniky), posuzování efektivnosti provozu a racionalizace práce, obchodní nebo podnikatelské informace, komerční informační kanceláře, nábor zaměstnanců, příprava mezd a výplatních listin, pomoc při řízení obchodních a průmyslových podniků, pomoc při řízení obchodní činnosti, služby a poradenství v obchodní činnosti, obchodní management a podnikové poradenství, obchodní nebo podnikatelské informace, profesionální obchodní nebo podnikatelské poradenství, personální poradenství, poradenství při vedení podniků, zprostředkovatelné práce, psychologické testování pro výběr zaměstnanců, řízení (poradenské služby obchodní nebo podnikatelské), sekretářské služby, vydávání reklamních nebo náborových, propagačních a inzertních textů; (41) organizování a vedení kolokvií, konferencí, kongresů, seminářů, symposií, korespondenční kurzy, poradenství pro volbu povolání, pořádání a řízení pracovních setkání (školení), školení, vyučování; (45) poradenství v oblasti bezpečnosti.  
(511) 35, 41, 45  
(210) O-430748

(111) **281336**  
(220) 18.11.2005  
(151) 17.05.2006  
(540)



(730) **JOALIS s.r.o.**, Orlická 2176/9, Praha 3, 13000, CZ  
(740) Václav Müller, patentový zástupce, Filipova 2016, Praha 4, 14800  
(510) (5) nápoje dietetické, upravené pro lékařské účely, dietní potraviny přizpůsobené pro lékařské účely, potrava pro kojence, doplňky potravy, minerální, doplňky výživové pro lékařské účely, kapsle pro farmaceutické účely, posilující přípravky, tonika, laktóza, léčivé čaje, vitaminové přípravky.

(511) 5  
(210) O-431544

(111) **281735**  
(220) 11.04.2005  
(151) 26.06.2006  
(540)



(730) **ABF, a.s.**, Mímoňská 645, Praha 9, 19000, CZ  
(510) (9) nosiče informací všeho druhu v rozsahu třídy 9, například dat, obrazu a zvuku, elektronické publikace, software; (16) nosiče informací v rozsahu třídy 16 v oblasti výstav terénních vozidel, například tiskoviny a polygrafické výrobky, informační letáky a brožury, katalogy, vstupenky, fotografie, plakáty; (35) výstavy a veletrhy pro obchodní a reklamní účely, jejich organizování a pořádání, odborné poradenství, vztahující se k organizování komerčních výstav a veletrhů, inzertní, reklamní a propagační služby, poskytování pomoci při provozu obchodu včetně zprostředkování obchodních a obchodně personálních záležitostí, marketing, průzkumy a analýzy trhu; (38) šíření informací prostřednictvím datových sítí, např. Internetem; (41) výchovná, vzdělávací a zábavní činnost, pořádání odborných setkání, například školení, kurzů, konferencí a sympozií, přednášek, organizování a pořádání výstav a veletrhů ke vzdělávacím, kulturním, výchovným a zábavním účelům, odborné poradenství, vztahující se k organizování vzdělávacích, kulturních, výchovných a zábavních výstav a veletrhů, pořádání soutěží, nakladatelská a vydavatelská činnost.

(511) 9, 16, 35, 38, 41  
(210) O-425188

(111) **281745**  
(220) 26.05.2005  
(151) 26.06.2006  
(540)



(730) **Sybarth, a.s.**, Kryštofova 959/9a, Praha 4 - Háje, 14900, CZ  
(510) (35) obchodní nebo podnikatelské informace, marketingové studie, pomoc při řízení obchodní a průmyslových podniků, poradenství v obchodní činnosti, obchodní nebo podnikatelský průzkum, personální poradenství, poradenství při vedení podniků, pořádání veletrhů pro obchodní a reklamní účely, reklama, obchodní průzkum, průzkum trhu, rozšiřování reklamních materiálů; (41) elektronické publikování, informace o možnostech rekreace, zábavy a vzdělávání, výchovně-zábavné klubové služby, organizování a vedení seminářů, organizování soutěží, pořádání a řízení pracovních setkání, prázdninové tábory, pořádání a řízení školení, organizování a plánování večírků, vyučování, vzdělávání.

(511) 35, 41  
(210) O-426772

(111) **281955**  
(220) 01.12.2005  
(151) 26.06.2006  
(540)



(730) **RADIO UNITED BROADCASTING s.r.o.**, Říčanská 2399/3, Praha 10, 10100, CZ  
(510) (35) propagační činnost, reklama, pomoc při řízení obchodní činnosti, obchodní administrativa, kancelářské práce; (38) spoje (komunikace), rozhlasové vysílání; (41) kulturní, výchovné, vzdělávací, sportovní a zábavní činnosti, hudební produkce, pořádání festivalů.

(511) 35, 38, 41  
(210) O-431985

(111) **282488**  
(220) 21.12.2005  
(151) 24.07.2006  
(540)

## MASTERCARD PAYPASS

(730) **MasterCard International Incorporated**, 2000 Purchase Street, Purchase, NY, US  
(740) Čermák a spol., JUDr. Karel Čermák, Elišky Peškové 735/15, Praha 5, 15000  
(510) (9) počítačový hardware, počítačové periferie a software pro užití při elektronických a bezdrátových obchodních a spotřebitelských transakcích, zejména počítačový hardware, periferie a software pro zprostředkování plateb elektronickými a bezdrátovými prostředky, počítačový hardware a

software pro zprostředkování přístupu k platebním účtům za účelem obchodu elektronickými a bezdrátovými prostředky, počítačový hardware v podobě zařízení obsahujících integrovaný obvodový čip a zařízení na bezdotykové platby známých jako odpovídáče, hardware obsahující elektronické skenery, které jsou užívány se zařízeními na magnetickou aktivaci, včetně el. karet, bezpečnostní hardwarové zařízení s vestavěným identifikátorem k zabezpečení přístupu k síťovým a datovým službám, odpovídáče obsahující sestavy z elektronického obvodu a radiové antény, které jsou užívány s elektronickými skenery, počítačová zařízení pro vedení dat, počítačový hardware a software pro šifrování a bezpečné ukládání a vyhledávání dat a přenos informací o zákaznících, účtech a transakcích užívaný jednotlivci, bankovními a finančními institucemi, magnetické zakódované karty, optická zařízení na skenování a chytré karty obsahující integrovaný obvodový čip, magneticky zakódované kreditní karty, bankovní karty, debetní karty a platební karty, čtečky karet pro magneticky zakódované karty a karty obsahující integrovaný obvodový čip, počítačový software navržený tak, aby umožnil kompatibilitu magneticky nebo opticky zakódovaných karet a chytrých karet obsahujících integrovaný obvodový čip s terminály a čtečkami karet v odvětví finančních služeb, telekomunikační zařízení, zejména terminály pro provádění elektronických transakcí v prodejních místech a počítačový software pro přenos, zobrazování a ukládání informací o transakcích a identifikaci a finančních informací pro užití ve finančních službách, bankovníctví a v oblasti telekomunikací, bezdrátová telekomunikační zařízení, zejména odpovídáče a zařízení pro elektronické ověřování, zejména počítačový hardware a software pro ověřování bankovních karet, kreditních a debetních karet a platebních karet; (36) finanční služby, zejména bankovní a platební služby, služby týkající se kreditních, debetních a platebních karet a uložené hodnoty v elektronické podobě, péče o finanční záznamy pro platební služby, zejména služby týkající se kreditních a debetních karet, služby týkající se elektronických peněženek s uloženou hodnotou, platební služby zahrnující platby o malé hodnotě prováděné prostřednictvím odpovídáčů nebo zařízení na bezdotykové platby, služby ověřování držitelů karet a obchodníků pro elektronické platby, služby elektronických fondů a převodů měn, služby předplacených telefonních karet na volání, služby výplaty hotovosti, služby automatického pokladníka, služby ověřování a vypořádávání elektronických transakcí, služby cestovního pojištění, zejména uzavírání a zprostředkování pojištění pro případ zrušení cesty a zdravotního, životního a úrazového pojištění pro cestovatele, služby ověřování šeků, pojištění cestovních šeků a cestovních voucherů a proplácení cestovních šeků a cestovních voucherů, poradenství vztahující se ke všem výše uvedeným službám.

(511) 9, 36  
(210) O-432664

(111) **283867**  
(220) 28.12.2005  
(151) 25.09.2006  
(540)



(730) **Fučík Ivan**, Pod Višňovkou 33, Praha 4, 14000, CZ  
(740) PROPATENT, Ing. Vlasta Sedláčková, Pod Pekařkou 1, Praha 4, 14700  
(510) (35) daňové poradenství, ekonomické poradenství, auditorská činnost.  
(511) 35  
(210) O-432841

(111) **284188**  
(220) 15.03.2006  
(151) 25.09.2006  
(540)



(730) **CASUS DIRECT MAIL a. s.**, Žilinská 5/2773, Praha 4, 14100, CZ  
(740) JUDr. Petr Balcar, advokát, Elišky Peškové 15, Praha 5, 15131  
(510) (16) strojky pro tisknutí adres, štítky pro adresy, balicí papír, brožury, časopisy, desky na dokumenty (šanon, pořadače), dopisní papír, etikety, fólie z umělých hmot na balení, formuláře, fotografie, stroje na frankování, kalendáře, kancelářské potřeby, výrobky z kartónu, katalogy, knihy, krabice lepenkové nebo papírové, přístroje na potisk (kreditních apod.) karet, manuály, obálky, oběžníky, řezačky na papír, papírenské výrobky, periodika, plakáty, potahy tiskařské, prospekty, psací potřeby, publikace, pytlíky jako obaly (z papíru nebo umělých hmot), rámy sazečské (polygrafie), razítka, rejstříky, seznamy, stroje kancelářské na zalepování, štočky tiskařské, tabule reklamní z papíru nebo lepenky, tiskopisy, tiskoviny, přístroje a stroje pro vázání knih; (35) aktualizování reklamních materiálů, dodavatelské služby pro třetí osoby, obchodní nebo podnikatelské informace, inzerce poštou, kopírování nebo rozmnožování dokumentů, dokladů, marketingové studie, obchodní management a podnikové poradenství, obchodní nebo podnikatelské poradenství, obchodní reklama, organizování výstav (komerčních nebo reklamních), počítačové databáze (systematizace informací, překlad informací), průzkum trhu, reklama, rozšiřování reklamních materiálů zákazníkům (letáky, prospekty, tisky, vzorky), rozšiřování reklamních nebo inzertních materiálů, styky s veřejností, zpracování textů, venkovní reklama, vydávání reklamních nebo náborových, propagačních a inzertních textů; (36) finanční služby, finanční poradenství, služby kreditních a úvěrových karet, správa nemovitostí, pronájem nemovitostí a kanceláří, realitní kanceláře; (38) komunikační a telekomunikační služby, služby posílání faxových a elektronických zpráv, služby elektronického doručování a odesílání zpráv, telefonní služby a služby pevného připojení, služby přepravy dopisů dokumentů a jiných textů dálkopisem, telefonicky, elektronickými prostředky, jednou nebo více globálními počítačovými sítěmi nebo jinými prostředky, on-line doručování dokumentů prostřednictvím globální počítačové sítě; (39) dodávka zboží poštou, doprava (informace), doručovací služby, kurýrské služby, doručování novin a časopisů, dovoz, doprava, kurýrní služby (dokumenty nebo zboží), služby v dopravě nebo přepravě, balení, doručování a skladování zboží, zejména dopisů, tiskovin, jiných dokumentů a balíků, zprostředkování dopravy; (40) fotosazba, hlubotisk (fotografické leptání), kopírování fotografických snímků, ofsetový tisk, papír (úprava), papír (zpracování), sítotisk, tisk vzorů, tiskárny, tisky litografické, úprava papíru (konečná), vazby publikací, knihařství, pasportizace, sazba, digitální tisk, polygrafická výroba, zpracování předloh pro tisk; (41) digitální zpracování obrazu, elektronické publikování (DTP), vydávání knih, organizování a vedení konferencí, kongresů, seminářů, symposií, kulturních nebo vzdělávacích výstav, večírků, pracovních společenských setkání, služby pro oddech a rekreaci, vydávání elektronických knih a časopisů on-line, vydávání textů (s výjimkou reklamních nebo náborových), zábava, pobavení; (43) hotelové služby, kavárny, penziony, poskytování přechodného ubytování, restaurace.  
(511) 16, 35, 36, 38, 39, 40, 41, 43  
(210) O-435537



(111) **284385**  
(220) 04.04.2006  
(151) 25.09.2006  
(540)



(730) **METALSHOP.CZ, s.r.o.**, Bystřice 174, Bystřice, 73995, CZ  
(740) Mgr. Igor Nikolov, Klimentská 46/1216, Praha 1, 11002  
(510) (14) zlato, předměty z drahých kovů a jejich slitin, klenoty, přívěsky - v rámci této třídy, drahokamy, šperky, bižuterie, hodiny, hodinářské předměty; (25) oděvy, obuv, kloboučnické zboží.  
(511) 14, 25  
(210) O-436189

(111) **284448**  
(220) 12.04.2006  
(151) 25.09.2006  
(540)

## OCELLA

(730) **Hůrka Tomáš Ing.**, Čajkovského 560, Řevnice, 25230, CZ  
(510) (6) veškeré hutní materiály; (40) zpracování materiálů.  
(511) 6, 40  
(210) O-436502

(111) **284796**  
(220) 02.03.2006  
(151) 23.10.2006  
(540)

# MedeaTin



(730) **FYTOPHARMA, spol. s r.o.**, Kpt. Vajdy 2622/2, Ostrava - Záběh, 70030, CZ  
(740) Václav Pacl, Okrajová 4, Havířov - Podlesí, 73601  
(510) (5) výrobky a přípravky chemické, farmaceutické, veterinární, hygienické, dezinfekční, antiseptické, antibakteriální a antiparazitní v rámci této třídy pro léčebné účely, potravinové doplňky, zejména dietetické, farmaceutické a výživové potraviny a posilující poživatiny včetně nápojů pro léčebné účely, dietní a nutriční přípravky k léčebným účelům, proteinové, vitamínové, multivitaminové, energetické, iontové, minerální (včetně stopových prvků) a výživové preparáty a nápoje pro léčebné účely, bylinné čaje, léčivé byliny, cukrovinky nebo pastilky nebo tabletky nebo tobolky nebo kapsle nebo žvýkačky s léčivými přísadami, dietetické látky upravené pro lékařské účely, minerální vody a dietetické nápoje upravené pro lékařské účely, dietní potraviny upravené pro lékařské účely, výživa pro kojení, doplňky výživové pro lékařské účely, bílkovinné přípravky nebo potravina pro lékařské účely, balzámy a krémy a masti pro lékařské účely, léčivé oleje, oleje pro lékařské účely, tuky pro lékařské účely, léčivé soli, tinktury pro lékařské účely, vitamínová a minerální výživa ve formě

koncentrátů pro léčebné účely, proteinové koncentráty jako výživné přísady k potravinám pro léčebné účely, droždí pro farmaceutické účely, výživné nebo dietetické přípravky pro lékařské účely pro denní doplnění stravy (včetně fitness přípravků) jako instantní strava nebo samostatná (vlastní) směs, která se skládá hlavně z mléka v prášku nebo ze živočišných nebo zeleninových proteinů, také s přísadkou vitamínů nebo minerálů nebo stopových prvků nebo cukru, přírodní léčivé výtažky, posilující a antibakteriální přípravky-tonika pro léčebné účely, drogy pro léčebné účely, minerální vody a dietetické nápoje pro léčebné účely, farmaceutické přípravky pro péči o pokožku, medicínální sirupy a emulze, výtažky z bylin a kombinované přípravky vitamínů, minerálů, stopových prvků a bylinných výtažků, výrobky pro prevenci nebo utišení bolesti, výrobky ze zředitelných vod pro léčebné účely, hygienické a dezinfekční přípravky a potřeby pro léčebné účely, prostředky k hubení rostlinných a živočišných škůdců, zvěrolékařské výrobky, spadající do této třídy, přísady do krmiva pro léčebné účely, přípravky pro mytí zvířat; (30) potraviny rostlinného původu, připravené pro konzumaci nebo konzervování, jakož i stimulanty pro zlepšení chuti potravin spadající do této třídy, potravinové doplňky spadající do této třídy ve formě práškových směsí, tabletek, tobolek, kapslí, dražé, bonbónů, pastilek, prášků, cukrovinek nebo žvýkaček, med, propolis pro lidskou spotřebu; (31) výrobky a produkty zemědělské, krmivo a nápoje pro zvířata a ptáky, zejména pro domácí, krmné směsi suché, zvlhčené a granulované, pochoutky a odměny ke žvýkání pro zvířata, vykrmovací přípravky pro zvířata, chovatelské krmné produkty, přísady do krmiva ne pro léčebné účely, proteiny pro živočišnou spotřebu, posilující přípravky pro zvířata, řasy jako potravina pro lidskou a živočišnou spotřebu, výživa pro domácí zvířata; (35) zprostředkování obchodních záležitostí, předvádění zboží, zprostředkování interaktivního obchodu a budování prodejních sítí, shromažďování různého zboží pro třetí osoby (kromě jejich přepravy) v rozsahu zbožíových tříd 3, 5, 29, 30, 31, 32 a 33 za účelem umožnění spotřebitelům, aby si tyto výrobky mohli pohodlně prohlížet a nakupovat, export a prodej uvedených výrobků, zprostředkování prodeje produktů inzerovaných v reklamě, zahrnutých v této třídě, dovozní a vývozní agentura.

(511) 5, 30, 31, 35  
(210) O-435086

(111) **285308**  
(220) 29.06.2005  
(151) 08.11.2006  
(540)

## DELIMAX

(730) **DELIMAX, a.s.**, Bratislavská 1647/3, Hodonín, 69501, CZ  
(740) Ing. Petr Soukup, patentový a známkový zástupce, Vídeňská 8, Olomouc, 77200  
(510) (16) papír a výrobky z papíru všeho druhu, papírenské výrobky, krabice a krabičky z papíru, papírová prostírání, papírové ubrousky, papírové ubrusy, papírové archy, dárkový papír, papírové kornouty, papírové sáčky a tašky, pytlíky jako obaly (z papíru nebo umělých hmot), papírové mašle, papírové kelímky a papírové nádoby na jedno použití, obaly a obalové materiály, zejména pro potravinářské výrobky, fólie hliníkové na balení potravin, fólie viskózní na balení, kartonážní výrobky; samolepky, nálepky pro kancelářské použití nebo pro domácnost; (20) obaly (krabice) z umělých hmot a nádoby z umělých hmot, zejména pro potravinové výrobky, brčka na pití, palety přepravní nekovové, servisovací stoly; dekorativní předměty (přenosné), díla umělecká ze dřeva, vosku, sádry nebo umělých hmot; obrazové rámy, nábytkové konstrukce, rámečky na obrazy z papíru, figurky z kosti, slonoviny, sádry, umělých hmot, vosku nebo dřeva, sochy a sošky ze dřeva, korku, rákosu, třtiny, proutí, rohoviny, kosti, slonoviny, velrybích kostic, lastur, jantaru, perleti, mořské pěny a náhražek všech těchto materiálů, plastiky, dekorativní korálové závěsy, dekorativní nástěnné plakety, nikoliv z textilu; (21) mísy a misky s výjimkou mís z drahých kovů, mísy salátové, hluboké misky, misky na ovoce, skleněné mísy, servisovací misky, zapékací misky, misky na maslo, vázy, s výjimkou váz z drahých kovů, skleněné džbánky, džbány, držáky na nože, podložky na krájení, stojany na nože, tácky papírové, pohárky z papíru nebo umělých hmot, porcelán, sklenice na pití, předměty umělecké z porcelánu, terakoty nebo skla; (29) ančovičky, garnátů (neživí), humří (neživí), kaviár, rybí konzervy, koryši (s výjimkou živých), lanýže (konzervované), krevety (neživé), langusty (neživé), lososi, měkkýši (neživí), rybí moučka, mušle, rybí plátky, ryby syrové (neživé), solené, uzené, konzervované, marinované, slanečci, sledi, sardinky, sumýši (neživí), tuňáci, ústřice (neživé), hlemýždi, hlemýžďí vejce (na konzumaci), zvěřina, extrakty z chaluh jako potravina, potravinářské

výrobky z ryb a masa, masové výtažky, masné výrobky tepelně neopracované, masové šťávy (omáčky), drůbež (neživá), bujóny, přípravky na bujóny a vývary, droby, vnitřnosti, dršťky, šunka, huspenina, játra, játrové paštiky, tukové pomazánky, paštiky, polévky, jelita, klobásy, tlačěnka, slanina, salámy, párky, uzeniny, smažené potraviny, jako smažené řízky, karbanátky, sekaná, konzervy masové, jedlé oleje a tuky, vepřové sádlo, konzervy zeleninové, konzervované cibule, čočka, fazole, hrách, sojové boby, hranolky bramborové, krokety, bramborové lupínky, kysané zelí, nakládaná zelenina, zeleninové saláty, šťávy na vaření a polévky, zelenina v pikantním nálevu, žampiony (konzervované), ovoce mražené, zavařené, kandované, sušené, konzervované, ovocně-zeleninové saláty, maso-zeleninové saláty, ovocné saláty, zeleninové saláty, ořechy zpracované, vejce, jogurty, smetana, šlehačka, kefir, máslo, margarín, sýry, tofu, mléčné nápoje, mléčné výrobky, lahůdkářské výrobky jako vaječné, uzeninové, sýrové, rybí a jiné pomazánky a saláty, aspikové a rosolové misky a další lahůdkářské výrobky zařazené do této třídy, dřev (ovocná), džemy, marmeláda, želatina, hamburgery čerstvé, chlazené; (30) koření jako anýz, badyán, hřebíček, kari, kurkuma, muškátový oříšek, zázvor, nové koření, pepř, chuťové přísady, potravinové trestí, kypřicí prášek, přípravky na ztužení šlehačky, kapary, pečivo s masovou náplní, pirožky s masem, obložené/plněné bagety, palačinky a pizzy čerstvé, chlazené, koláče, rýžové koláčky, pečivo, chléb, rohlíky, sendviče, tortily, ravioli, masové pirožky, žemle, knedlíky, keksy, suchary, sušenky, biskvity, perníky, cukroví, oplatky, cukrovinky, bonbóny, karamely, marcipán, mandlové těsto, máslové tukové těsto, listové těsto, zákusky, dorty, ozdoby na dorty jedlé, pudinky, žvýkáci guma, pralinky, chalva, čokoláda, čokoládové nápoje, kakao, kakaové nápoje, káva, kávové a kávovinové nápoje, čaj, nápoje na bázi čaje, zmrzlina, zmrzlinové poháry, přísady do zmrzlin, želé, med, medovňky, propolis, včelí kasička, droždí, cukr, sůl, led přírodní nebo umělý, látky pro zjemnění masa, těstoviny, makaróny, nudle, vlasové nudle, špagety, ságo, tapioka, mouky pšeničná, žitná, sojová, tapioková, kukuřičná mouka, kukuřičný škrob, kukuřičné vločky, kukuřice mletá, ovesné vločky, popcorn, cereálie, fazolová moučka, kroupy, krupice, pražená, rýže, zpracovaný ječmen, pšenice, žito a oves, majonéza a majonézové saláty, dresinky, kečup, rajčatová omáčka, ocet, zálivky na ochucení, suši, lahůdkářské výrobky zařazené do této třídy; (31) arašidy, citrusové plody, hrozny, ovoce, brambory, čekanka, čerstvá čočka, čerstvé fazole, čerstvý hrách, hlávkový salát, řepa jedlá, sezam, chaluhy pro humánní nebo živočišnou spotřebu, svatojánský chléb, chmel, čerstvé kaštiny, kopra, kopřivy, okurky, olivy, ořechy, kolové oříšky, kokosové ořechy, lískové oříšky, ječmen, pšenice, žito, oves, houby čerstvé, podhoubí pro výsev, krmivo pro zvířata, krmné směsi, psí suchary, nápoje pro domácí zvířata, humři živí, rybí jikry, živí korýši, živé langusty, čerstvé lanýže, živí měkkýši, živí raci, živé ryby, živé návnady na ryby, sépie, živí sumyši, živé ústřice; (32) nealkoholické nápoje sycené i nesycené, včetně nápojů minerálních, šumivých, iontových a energetických, sirupy, koncentráty a jiné přípravky pro přípravu nápojů, ovocné a zeleninové šťávy, mošty, ovocné nektary a nápoje z ovocných šťáv, stolní a minerální vody, diabetické a dietetické nápoje neléčebné, práškové nealkoholické nápoje, práškové přípravky a příchutě pro výrobu nealkoholických nápojů a likérů, obohacené vitaminové nápoje a koncentráty, nealkoholické aperitivy; (33) alkoholické nápoje, zejména likéry, destiláty, lihoviny, vinné nápoje, aperitivy, vína, vína a likéry pro trávení, nízkoalkoholické míchané nápoje, bowle a jiné alkoholické nápoje obsahující ovoce; (39) zásilková obchodní činnost, doprava, přeprava, skladování, balení a distribuce zboží a výrobků, mrazírenská činnost, silniční motorová doprava nákladní; (40) porážka zvířat, uzení potravin, konzervace, marinování, solení a jiné úpravy potravin; (42) činnost technických poradců v oblasti potravinářství, výzkum, vývoj, testování, poradenská a expertní činnost v oblasti potravin pro běžnou konzumaci, potravních doplňků, funkčních potravin, potravin pro zvláštní účely (léčebných i neléčebných), potravin pro diabetiky a dietetiky, potravin pro kojence a batolata, veškerých nápojů nealkoholických i alkoholických, a to včetně směsí, přípravků a sirupů pro přípravu nápojů; (43) restaurace, restaurace samoobslužné, restaurace podávající pokrmy přes ulici, výroba lahůdek, služby poskytované v restauracích a jiných zařízeních podávající pokrmy a nápoje připravené ke konzumaci, jakož i při prodeji pokrmových specialit, hostinská činnost.

(511) 16, 20, 21, 29, 30, 31, 32, 33, 39, 40, 42, 43  
(210) O-427773

(111) **285585**  
(220) 13.04.2006  
(151) 27.11.2006  
(540)



**CK KALOUSEK**

(730) **CK Kalousek s.r.o.**, Komenského 156, Ústí nad Orlicí, 56201, CZ  
(740) Ing. Michal Jupa, patentový zástupce, Na Baních 1385, Praha 5 - Zbraslav, 15600  
(510) (35) zprostředkovatelská, konzultační a poradenská činnost v oblasti obchodu, propagace, reklama a inzerce všemi druhy médií, marketing; (39) silniční motorová doprava, zejména veřejná doprava osob a zavazadel, nákladní kamiónová doprava, provozování cestovní kanceláře a cestovní agentury v rámci této třídy, organizování zájezdů, exkurzí, okružních výletů, průvodcovské činnosti, prodej jízdenek a místenek, nájem a pronájem dopravních prostředků, obstaratelská a zprostředkovatelská činnost v uvedených oblastech této třídy; (43) stravovací a ubytovací služby v rámci cestovního ruchu, provozování cestovní kanceláře, služby zajišťující stravování a nápoje, hostinská činnost, provoz restaurace, kavárny, vinárny, služby zajišťující dočasné ubytování.  
(511) 35, 39, 43  
(210) O-436540

(111) **286076**  
(220) 18.04.2005  
(151) 21.12.2006  
(540)



(730) **Astrosat Media s.r.o.**, Přátelství 986, Praha 10 - Uhřetěves, 10401, CZ  
(740) JUDr. Jana Fráňová, Jakubská 14, Praha 1, 11000  
(510) (35) reklamní, inzertní a propagační činnost, organizování a provozování veřejných anket a soutěží k obchodním účelům, organizování a pořádání spotřebitelských soutěží; (38) šíření elektronických časopisů, provozování internetových informačních portálů; (41) nakladatelská a vydavatelská činnost, organizování a provozování společenských, kulturních a sportovních pořadů a akcí, společenských her, veřejných soutěží a anket, vzdělávací, výchovná a zábavní činnost, organizování a pořádání loterií a spotřebitelských soutěží.  
(511) 35, 38, 41  
(210) O-425423

(111) **286216**  
(220) 12.04.2006  
(151) 21.12.2006  
(540)



(730) **OTE, a.s.**, Sokolovská 192/79, Praha 8, Karlín, 18600, CZ  
(740) Ing. Jiří Střelák, Šumberova 42, Praha 6, 16200

(510) (1) elektrická energie; (9) přístroje pro vedení, výrobu, přepínání, přeměnu, akumulaci, regulaci nebo řízení elektrického proudu, přístroje pro měření a regulaci, vážení, kontrolu a signalizaci, elektronické/elektrické operační pulty, elektronické/elektrické přístroje pro měření odběru energií - elektroměry, přístroje pro zpracování informací, počítače, počítačové programy - software, elektronické počítačové informační a řídicí systémy a počítačové systémy pro elektronické obchodování s elektrickou energií, nosiče dat v elektronické podobě, příslušenství k výpočetní technice spadající do této třídy, přístroje pro záznam, převod a reprodukci zvuku/obrazu, audio/video přístroje, přístroje telekomunikační techniky, přístroje bezpečnostní - alarmy, přístroje optické, ochranné prostředky a pomůcky spadající do této třídy; (35) obchodní služby v oblasti energetického průmyslu - zpracování bilance nabídek a poptávek na dodávku elektřiny, organizování krátkodobého trhu s elektřinou, vyhodnocování, zúčtování a vypořádání dodávek a odběrů elektřiny, obchodní pravidla trhu s elektřinou, zajišťování zúčtování odchylek dodávek a odběrů elektřiny, zpracování informací o elektrizační soustavě ČR, zpracování dlouhodobých bilancí elektřiny, zpracování podkladů pro návrh pravidel trhu s elektřinou, správa rejstříku emisí, zprostředkování v oblasti obchodu, poskytování informací obchodního a účetního charakteru, automatizované zpracování dat, služby administrativního rázu, účetní služby, energetické audity, správa obchodních dat, průzkumy trhu, marketingové a reklamní služby, poradenství v obchodní činnosti, hospodářské/ekonomické prognózy, obchodní dodavatelské služby pro třetí osoby - nákup produktů, výrobků nebo služeb pro jiné subjekty.

(511) 1, 9, 35  
(210) O-436487

(111) **286217**  
(220) 12.04.2006  
(151) 21.12.2006  
(540)

**OTE**

(730) **OTE, a.s.**, Sokolovská 192/79, Praha 8, Karlín, 18600, CZ  
(740) Ing. Jiří Střelák, Šumberova 42, Praha 6, 16200

(510) (1) elektrická energie; (9) přístroje pro vedení, výrobu, přepínání, přeměnu, akumulaci, regulaci nebo řízení elektrického proudu, přístroje pro měření a regulaci, vážení, kontrolu a signalizaci, elektronické/elektrické operační pulty, elektronické/elektrické přístroje pro měření odběru energií - elektroměry, přístroje pro zpracování informací, počítače, počítačové programy - software, elektronické počítačové informační a řídicí systémy a počítačové systémy pro elektronické obchodování s elektrickou energií, nosiče dat v elektronické podobě, příslušenství k výpočetní technice spadající do této třídy, přístroje pro záznam, převod a reprodukci zvuku/obrazu, audio/video přístroje, přístroje telekomunikační techniky, přístroje bezpečnostní - alarmy, přístroje optické, ochranné prostředky a pomůcky spadající do této třídy; (35) obchodní služby v oblasti energetického průmyslu - zpracování bilance nabídek a poptávek na dodávku elektřiny, organizování krátkodobého trhu s elektřinou, vyhodnocování, zúčtování a vypořádání dodávek a odběrů elektřiny, obchodní pravidla trhu s elektřinou, zajišťování zúčtování odchylek dodávek a odběrů elektřiny, zpracování informací o elektrizační soustavě ČR, zpracování dlouhodobých bilancí elektřiny, zpracování

podkladů pro návrh pravidel trhu s elektřinou, správa rejstříku emisí, zprostředkování v oblasti obchodu, poskytování informací obchodního a účetního charakteru, automatizované zpracování dat, služby administrativního rázu, účetní služby, energetické audity, správa obchodních dat, průzkumy trhu, marketingové a reklamní služby, poradenství v obchodní činnosti, hospodářské/ekonomické prognózy, obchodní dodavatelské služby pro třetí osoby - nákup produktů, výrobků nebo služeb pro jiné subjekty.

(511) 1, 9, 35  
(210) O-436488

(111) **290121**  
(220) 29.03.2006  
(151) 14.05.2007  
(540)



(730) **Hrabák Miloš Ing.**, Doubravínova 215/9, Praha 6 - Řepy, 16300, CZ  
(510) (32) světlé nebo černé pivo, ležák, kvasnicové pivo; (35) propagační činnost, obchodní činnost, obchodní administrativa, kancelářské práce, pomoc při provozu a řízení podniku; (42) vědecké a technologické služby a s nimi spojený výzkum a návrhy.

(511) 32, 35, 42  
(210) O-436024

(111) **292016**  
(220) 16.06.2005  
(151) 22.08.2007  
(540)



(730) **WAVEX, spol. s r.o.**, Hvězdonice 73, Chocerady, 25724, CZ  
(510) (6) kovové stavební materiály, kovové profily, kovové stavební materiály přenosné, kovové trubky, kovové obložení stěn, kovové výrobky, které nejsou uvedeny v jiných třídách, rámy pro osazení skla kovové; (17) polotovary z plastických hmot, ohebné trubky nekovové, materiály těsnící, ucpávací a izolační, izolační nátěry, omítky; (19) stavební materiály nekovové, neohebné trubky nekovové pro stavebnictví, přenosné konstrukce nekovové, nekovové profily, nekovové rámy pro osazení skla, stavební sklo, okenní sklo, izolační sklo, bezpečnostní sklo; (37) montáž a zasklívání balkonů a lodžii, stavebnictví, opravy, instalační služby; (39) doprava, doručování zboží, balení a skladování zboží.

(511) 6, 17, 19, 37, 39  
(210) O-427401

(111) **293643**  
(220) 04.05.2005  
(151) 31.10.2007  
(540)



**FIREMNÍ  
BANKA ROKU**

- (730) **MasterCard International Incorporated**, 2000 Purchase Street, Purchase, NY, US
- (740) Čermák a spol., JUDr. Karel Čermák, Elišky Peškové 735/15, Praha 5, 15000
- (510) (9) audiovizuální díla na nosičích nebo v elektronické formě, nosiče dat či záznamů nahrané i nenahrané, informace a záznamy v elektronické podobě, informace a záznamy na nosičích zařazených ve třídě 9, elektronická data a databáze, informační produkty v elektronických, datových, informačních a telekomunikačních sítích všeho druhu, software, hardware výpočetní, telekomunikační nebo informační techniky, elektronické časopisy, elektronická periodika a knihy v elektronické podobě, databázové produkty zařazené ve třídě 9, elektronické nebo datové nebo informační sítě, multimediální aplikace na nosičích zařazených ve třídě 9 nebo v sítích, elektronické multimediální nebo informační katalogy, interaktivní a grafické počítačové programy, software pro systém výměny dat (platební styk i jiné informace), zvláště v oblasti bankovníctví, systémy pro přenos dat, dešifrovací soustavy, platební karty, magnetické nebo optické a čipové karty pro použití v peněžnictví, bankovníctví, pojišťovnictví, v oblasti služeb a v obchodním styku, mezinárodní platební karty, elektronické peněženky, čipy; (16) papír a výrobky z papíru, tiskárenské výrobky zařazené v této třídě, tiskoviny, tiskopisy, brožury, obálky, dopisní papíry, gratulace, pohlednice, fotografie, plakáty, letáky, kalendáře, reklamní předměty z papíru, příručky, časopisy, periodika, knihy, databázové produkty v papírové formě, databáze v papírové formě, informační produkty na papírových nosičích, data a databáze v papírové formě; (35) organizace spotřebitelských a/nebo reklamních a/nebo propagačních soutěží, organizace soutěží v oblasti bankovního sektoru, vyhlašování výsledků a propagace výherců soutěží a anket reklamního a/nebo propagačního a/nebo obchodního charakteru, reklamní, inzertní a propagační činnost, marketing, merchandising, franchising, reklamní, inzertní a propagační činnost prostřednictvím jakéhokoliv média, prostřednictvím telefonní sítě nebo datové sítě nebo informační sítě, poskytování komerčních a/nebo reklamních informací a jiných komerčních a/nebo reklamních informačních produktů všeho druhu, zprostředkování v obchodu a v obchodních vztazích, obchodní management, výstavy komerční nebo reklamní, organizační služby související s výstavní činností, služby zahrnující záznam, přenos, přepis, převod, vypracování, kompilaci, přenášení nebo systematickosti písemných sdělení a/nebo záznamů, využívání nebo kompilaci matematických a statistických údajů, automatizované zpracování dat, poskytování porad ve věcech podnikání; (36) finanční služby, peněžní služby, bankovníctví, pojišťovnictví, služby předplacených telefonních karet, splátkový prodej zboží, realitní služby, půjčování finančních prostředků, provádění bankovních obchodů a jakýchkoliv operací s tím spojených spadajících do této třídy, poskytování bankovních informací, pronájem bezpečnostních schránek, zřizování a provozování sítě bankomatů, finanční leasing, zprostředkovatelská činnost v oblasti investic, financí a bankovníctví, pojišťovnictví, telefonní bankovníctví, elektronické bankovníctví, zprostředkování nemovitostí, zprostředkovatelské, poradenské, informační, projektové a konzultační služby ve výše uvedených oblastech; (41) nakladatelství a vydavatelství, ediční činnost, publikační činnost, nahrávání nosičů zvukových nebo obrazově zvukových, půjčování nahraných zvukových a zvukově obrazových záznamů, tvorba a šíření audiovizuálních děl, televizní zpravodajství, TV produkce, filmová produkce, televizní výroba programů, tvorba programů, tvorba a výroba televizních a audiovizuálních programů, agenturní činnost v oblasti kultury, zprostředkování v oblasti

kultury, výchovy, zábavy a sportu, výchovná, vzdělávací, soutěžní a zábavní činnost, zábavní nebo kulturní nebo vzdělávací představení, organizace společenských a kulturních akcí, organizace, provozování a provádění her a soutěží i veřejných, výstavní činnost v oblasti kultury nebo zábavy nebo výchovy nebo vzdělávání, pořádání soutěží a anket mezi laickou a odbornou veřejností, čtenářská anketa, spotřebitelská anketa, pořádání oslav, provozování programu při udílení cen a obdobných jednorázových událostí, organizování a poskytování příležitostí k soutěžím, organizace spotřebitelských soutěží, vyhlašování soutěží a vyhlašování jejich výsledků.

(511) 9, 16, 35, 36, 41  
(210) O-426038

(111) **298854**  
(220) 20.04.2005  
(151) 01.07.2008  
(540)

**LIVING**

- (730) **Astrosat Media s.r.o.**, Přátelství 986, Praha 10 - Uhřetěves, 10401, CZ
- (740) JUDr. Jana Fráňová, Jakubská 14, Praha 1, 11000
- (510) (35) organizování a pořádání komerčních a reklamních výstav a veletrhů; (41) organizování a pořádání kulturních a vzdělávacích výstav, veletrhů, konferencí, seminářů, sympozií.
- (511) 35, 41  
(210) O-425507

(111) **322764**  
(220) 07.06.2005  
(151) 25.01.2012  
(540)



- (730) **ELTECH CZ, s.r.o.**, Krokova 993/14, Děčín, 40501, CZ
- (740) ZEMAN - podnikatelská kancelář, Petr Zeman, Hradní 301, Loket, 35733
- (510) (8) nářadí ruční včetně speciálního, zejména pro práce pod napětím, s výjimkou nářadí ručního kuchyňského, přípravky (například upínací) ruční speciální zařazené v této třídě; (35) poradenství a pomoc při řešení obchodních vztahů v rámci obchodních činností, zprostředkování obchodu výrobky uvedenými ve třídě 8 tohoto seznamu, zprostředkování obchodu elektrickou energií, předvádění a nabízení zboží uvedeného ve třídě 8 tohoto seznamu, obchodní zastoupení, obchodní administrativa, poradenství v oboru zařízení pro energetiku z hlediska jejich výběru, vlastností, užití, dodávek a cen, marketing, reklama a propagace; (41) školení a instruktáže, vyjma takových, které se týkají nářadí mechanického, zejména na elektrický, hydraulický a pneumatický pohon, hydraulických pump ve třídě 7, školení a instruktáže, vyjma takových, které se týkají nářadí ručního kuchyňského ve třídě 8, školení a instruktáže, vyjma takových, které se týkají součástí elektrických kabelových souborů, zejména přímých spojek pro plastové kabely, přechodových spojek, přímých spojek pro papírové kabely, koncovek pro plastové kabely, souprav pro nepájené uzemnění, distančních a těsnicích setů, nasouvacích pomůcek, teplem smršťitelných spojek přímých, koncových i přechodových, teplem smršťitelných koncovek, teplem smršťitelných trubek všeho druhu jako součástí kabelových souborů, teplem smršťitelných tvarovek (uzavíracích koncovek, rozdělovacích hlav, průchodků zdívek a opravných manžet), vše v rámci třídy 9, školení a instruktáže, vyjma takových, které se týkají oboru montáže kabelových souborů ve třídě 9.

(511) 8, 35, 41  
(210) O-427075

---

### Zániky ochranných známek uplynutím doby platnosti

Kapitola obsahuje údaje o ochranných známkách, které zanikly uplynutím doby platnosti podle ustanovení § 29 odst. 1 zákona č. 441/2003 Sb.

| Číslo zápisu | Datum zániku | Číslo zápisu | Datum zániku | Číslo zápisu | Datum zániku | Číslo zápisu | Datum zániku |
|--------------|--------------|--------------|--------------|--------------|--------------|--------------|--------------|
| 156030       | 30.09.2014   | 197387       | 30.09.2014   | 272287       | 30.09.2014   | 275183       | 29.09.2014   |
| 156167       | 30.09.2014   | 271451       | 27.09.2014   | 272290       | 30.09.2014   | 275184       | 29.09.2014   |
| 162315       | 26.09.2014   | 271454       | 29.09.2014   | 272291       | 30.09.2014   | 275854       | 29.09.2014   |
| 180705       | 29.09.2014   | 271458       | 01.10.2014   | 272292       | 30.09.2014   | 275855       | 29.09.2014   |
| 181246       | 27.09.2014   | 271459       | 01.10.2014   | 272293       | 30.09.2014   | 276577       | 01.10.2014   |
| 183412       | 27.09.2014   | 271460       | 01.10.2014   | 272303       | 01.10.2014   | 276578       | 01.10.2014   |
| 183846       | 30.09.2014   | 272268       | 27.09.2014   | 272772       | 30.09.2014   | 276579       | 01.10.2014   |
| 188055A      | 29.09.2014   | 272270       | 27.09.2014   | 272776       | 01.10.2014   | 277227       | 30.09.2014   |
| 189775       | 27.09.2014   | 272271       | 27.09.2014   | 273251       | 27.09.2014   | 277228       | 01.10.2014   |
| 189783       | 30.09.2014   | 272272       | 27.09.2014   | 273256       | 29.09.2014   | 278483       | 01.10.2014   |
| 190663       | 30.09.2014   | 272274       | 29.09.2014   | 273257       | 29.09.2014   | 282213       | 27.09.2014   |
| 192124       | 29.09.2014   | 272276       | 29.09.2014   | 273258       | 30.09.2014   | 282975       | 29.09.2014   |
| 193625       | 26.09.2014   | 272277       | 29.09.2014   | 273862       | 29.09.2014   | 284540       | 27.09.2014   |
| 194337       | 28.09.2014   | 272278       | 29.09.2014   | 273865       | 01.10.2014   | 284570       | 01.10.2014   |
| 196776       | 29.09.2014   | 272282       | 29.09.2014   | 273866       | 01.10.2014   | 291891       | 01.10.2014   |
| 197384       | 27.09.2014   | 272283       | 29.09.2014   | 274506       | 29.09.2014   | 300812       | 27.09.2014   |
| 197385       | 27.09.2014   | 272284       | 29.09.2014   | 275181       | 27.09.2014   |              |              |

### Změny vlastníků ochranných známek

Kapitola obsahuje údaje o ochranných známkách, které byly převedeny nebo přešly ve smyslu ustanovení § 15 odst. 1, 2 a § 16 zákona č. 441/2003 Sb. na jiného vlastníka v rozsahu všech zapsaných výrobků nebo služeb.

| Číslo zápisu | Dřívější vlastník  | Nynější vlastník   | S účinností od |
|--------------|--|--|----------------|
| 162606       | Otto Finance Cyprus Ltd., 70 JF Kennedy Avenue, Nicosia CY-1641, CY                                    | H.I.S. Textil GmbH, Osterfeldstrasse 12-14, 22529 Hamburg, DE                | 17.04.2015     |
| 163622       | Reckitt Benckiser Healthcare (UK) Limited, Dansom Lane, Hull, GB                                       | RB PHARMACEUTICALS LIMITED, Bath Road 103-105, Slough, Berkshire SL1 3UH, GB | 20.04.2015     |
| 166991       | KOVONA SYSTEM, a.s., Průmyslová 2007, Český Těšín, 73701, CZ   | INSY CZ, a.s., Průmyslová 2007, Český Těšín, 73701, CZ                       | 16.04.2015     |
| 198723       | Reckitt Benckiser Healthcare (UK) Limited, Dansom Lane, Hull, GB                                       | RB PHARMACEUTICALS LIMITED, Bath Road 103-105, Slough, Berkshire SL1 3UH, GB | 20.04.2015     |
| 203415       | Tarkett Aktiebolag, Ronneby, 37281, SE   | TARKETT GDL SA, 2, Op der Sang, L 9779 Lentzweiler, LU                       | 17.04.2015     |
| 204131       | Otto Finance Cyprus Ltd., 70 JF Kennedy Avenue, Nicosia CY 1641, CY                                    | H.I.S. Textil GmbH, Osterfeldstrasse 12-14, 22529 Hamburg, DE                | 17.04.2015     |
| 204132       | Otto Finance Cyprus Ltd., 70 JF Kennedy Avenue, Nicosia CY 1641, CY                                    | H.I.S. Textil GmbH, Osterfeldstrasse 12-14, 22529 Hamburg, DE                | 17.04.2015     |
| 204133       | Otto Finance Cyprus Ltd., 70 JF Kennedy Avenue, Nicosia CY 1641, CY                                    | H.I.S. Textil GmbH, Osterfeldstrasse 12-14, 22529 Hamburg, DE                | 17.04.2015     |
| 205070       | KLASSA plus s.r.o., K Rybníčkům 332, Otice, 74781, CZ  | Life ProKlassa s.r.o., Těšínská 1023/29, Ostrava - Předměstí, 74601, CZ      | 17.04.2015     |
| 208690       | Otto Finance Cyprus Ltd., 70 JF Kennedy Avenue, Nicosia CY 1641, CY                                    | H.I.S. Textil GmbH, Osterfeldstrasse 12-14, 22529 Hamburg, DE                | 17.04.2015     |
| 209374       | Otto Finance Cyprus Ltd., 70 JF Kennedy Avenue, Nicosia CY 1641, CY                                    | H.I.S. Textil GmbH, Osterfeldstrasse 12-14, 22529 Hamburg, DE                | 17.04.2015     |
| 209375       | Otto Finance Cyprus Ltd., 70 JF Kennedy Avenue, Nicosia CY 1641, CY                                    | H.I.S. Textil GmbH, Osterfeldstrasse 12-14, 22529 Hamburg, DE                | 17.04.2015     |
| 209376       | Otto Finance Cyprus Ltd., 70 JF Kennedy Avenue, Nicosia CY 1641, CY                                    | H.I.S. Textil GmbH, Osterfeldstrasse 12-14, 22529 Hamburg, DE                | 17.04.2015     |
| 217762       | Otto Finance Cyprus Ltd., 70 JF Kennedy Avenue, Nicosia CY 1641, CY                                    | H.I.S. Textil GmbH, Osterfeldstrasse 12-14, 22529 Hamburg, DE                | 17.04.2015     |
| 217763       | Otto Finance Cyprus Ltd., 70 JF Kennedy Avenue, Nicosia CY 1641, CY                                    | H.I.S. Textil GmbH, Osterfeldstrasse 12-14, 22529 Hamburg, DE                | 17.04.2015     |
| 218739       | Otto Finance Cyprus Ltd., 70 JF Kennedy Avenue, Nicosia CY 1641, CY                                    | H.I.S. Textil GmbH, Osterfeldstrasse 12-14, 22529 Hamburg, DE                | 17.04.2015     |
| 219524       | Reckitt Benckiser Healthcare (UK) Limited, Dansom Lane, Hull, GB                                       | RB PHARMACEUTICALS LIMITED, Bath Road 103-105, Slough, Berkshire SL1 3UH, GB | 20.04.2015     |
| 223959       | KOVONA SYSTEM, a.s., Závodní 540, Karviná - Nové Město, 73506, CZ                                      | INSY CZ, a.s., Průmyslová 2007, Český Těšín, 73701, CZ                       | 16.04.2015     |
| 254522       | KOVONA SYSTEM, a.s., Průmyslová 2007, Český Těšín, 73701, CZ   | INSY CZ, a.s., Průmyslová 2007, Český Těšín, 73701, CZ                       | 16.04.2015     |
| 272658       | KOVONA SYSTEM, a.s., Průmyslová 2007, Český Těšín, 73701, CZ   | INSY CZ, a.s., Průmyslová 2007, Český Těšín, 73701, CZ                       | 16.04.2015     |
| 272660       | KOVONA SYSTEM, a.s., Průmyslová 2007, Český Těšín, 73701, CZ   | INSY CZ, a.s., Průmyslová 2007, Český Těšín, 73701, CZ                       | 16.04.2015     |
| 272662       | KOVONA SYSTEM, a.s., Průmyslová 2007, Český Těšín, 73701, CZ   | INSY CZ, a.s., Průmyslová 2007, Český Těšín, 73701, CZ                       | 16.04.2015     |
| 275409       | ATTACK MEDIA GROUP, a.s., Slavojova 579/9, Praha 2, 12800, CZ  | Kučera Zdeněk, Dlouhá 207 (Po.O.Box 92), Slušovice, 76315, CZ                | 20.04.2015     |
| 276163       | SPG - LINE, s.r.o. - v likvidaci, Horní 1679/22, Žďár nad Sázavou 1, 59101, CZ                         | GREGOR CZ, s.r.o., Koněvova 2660/141, Praha 3 - Žižkov, 13000, CZ            | 15.04.2015     |
| 282243       | Czech Aid, s.r.o., Vodičkova 30, Praha 1, 11000, CZ  | Hynek Pavel, Lidická 394/49, Beroun, 26601, CZ                               | 15.04.2015     |
| 283033       | Chlubna Jaroslav, Lužní 301/3, Olomouc, 78335, CZ  | NORGEO s.r.o., Opavská 6230/29A, Ostrava - Poruba, 70800, CZ                 | 20.04.2015     |
| 294395       | Svaz chovatelů ovcí a koz v ČR, Palackého 1/3, Brno, 61200, CZ   | Moravské Karpaty,o.p.s., Prlov 141, Prlov, 75611, CZ                         | 15.04.2015     |
| 301735       | KLASSA plus, s.r.o., K Rybníčkům 332, Otice, 74781, CZ   | Life ProKlassa s.r.o., Těšínská 1023/29, Ostrava - Předměstí, 74601, CZ      | 17.04.2015     |
| 303391       | Tesař Vladimír Mgr., Národní 20, Praha 1, 11000, CZ<br>Čáp Zdeněk, Vlasákova 2763/5, Mělník, 27601, CZ | Tesař Vladimír Mgr., Pod Kaštany 246, Praha 6 - Dejvice, 16000, CZ           | 15.04.2015     |

| Číslo zápisu | Dřívější vlastník  | Nynější vlastník   | S účinností od |
|--------------|--|--|----------------|
| 303979       | KLASSA plus s.r.o., K Rybníčkům 332, Otice, 74781, CZ  | Life ProKlassa s.r.o., Těšínská 1023/29, Ostrava - Předměstí, 74601, CZ  | 17.04.2015     |
| 304264       | Tesař Vladimír Mgr., Národní 20, Praha 1, 11000, CZ<br>Čáp Zdeněk, Vlasákova 2763/5, Mělník, 27601, CZ | Tesař Vladimír Mgr., Pod Kaštany 246, Praha 6 - Dejvice, 16000, CZ   | 15.04.2015     |
| 308472       | AFB spol. s r.o., Ke Skalce 106, Fryšták, Vítová, 76316, CZ  | Rafaj Luděk Ing., Ke Skalce 106, Fryšták, Vítová, 76316, CZ  | 17.04.2015     |
| 322389       | KOVONA SYSTEM, a.s., Průmyslová 2007, Český Těšín, 73701, CZ   | INSY CZ, a.s., Průmyslová 2007, Český Těšín, 73701, CZ   | 16.04.2015     |
| 325742       | Iroko Pharmaceuticals, LLC., One Kew Place, 150 Rouse Boulevard, 9112 Philadelphia, PA, US             | Iroko Pharmaceuticals INC., Geneva Place, Weterfront Drive, PO Box 3469, Road Town, VG                                 | 17.04.2015     |
| 325742       | Iroko Pharmaceuticals INC., Geneva Place, Weterfront Drive, PO Box 3469, Road Town, VG                 | Iroko Properties INC., Geneva Place, Weterfront Drive, PO Box 3469, Road Town, VG                                      | 17.04.2015     |
| 344647       | DRUID CZ s.r.o., Hosinská 336, Borek, 37367, CZ  | Pražák Martin Mgr., Krajinská 33/5, České Budějovice, 37701, CZ<br>Aubrecht Tomáš Ing., Hosinská 336, Borek, 37367, CZ | 17.04.2015     |



### Změny v údajích o vlastnících ochranných známek

Kapitola obsahuje ochranné známky, u kterých byla v rejstříku ochranných známek vyznačena změna v údajích o vlastnících ve smyslu ustanovení § 27 odst. 2 a 7 zákona č. 441/2003 Sb.

| Číslo zápisu | Vlastník   | S účinností od |
|--------------|--|----------------|
| 91997        | Odien Real Estate a.s., Beranových 140, Praha - Letňany, 19903, CZ                   | 16.04.2015     |
| 91998        | Odien Real Estate a.s., Beranových 140, Praha - Letňany, 19903, CZ                   | 16.04.2015     |
| 92019        | Odien Real Estate a.s., Beranových 140, Praha - Letňany, 19903, CZ                   | 16.04.2015     |
| 152045       | VŘÍDLO, výrobní družstvo, Kamenického 98/8, Karlovy Vary, Bohatice, 36004, CZ        | 17.04.2015     |
| 155591       | VŘÍDLO, výrobní družstvo, Kamenického 98/8, Karlovy Vary, Bohatice, 36004, CZ        | 17.04.2015     |
| 155592       | VŘÍDLO, výrobní družstvo, Kamenického 98/8, Karlovy Vary, Bohatice, 36004, CZ        | 17.04.2015     |
| 157312       | VŘÍDLO, výrobní družstvo, Kamenického 98/8, Karlovy Vary, Bohatice, 36004, CZ        | 17.04.2015     |
| 163904       | VŘÍDLO, výrobní družstvo, Kamenického 98/8, Karlovy Vary, Bohatice, 36004, CZ        | 17.04.2015     |
| 164133       | VŘÍDLO, výrobní družstvo, Kamenického 98/8, Karlovy Vary, Bohatice, 36004, CZ        | 17.04.2015     |
| 181671       | Odien Real Estate a.s., Beranových 140, Praha - Letňany, 19903, CZ                   | 16.04.2015     |
| 181672       | Odien Real Estate a.s., Beranových 140, Praha - Letňany, 19903, CZ                   | 16.04.2015     |
| 186816       | ČKD PRAHA HOLDING, a.s., Václavské náměstí 802/56, Praha 1, 11000, CZ                | 15.04.2015     |
| 190058       | Western Union Holdings, Inc., 12500 E. Belford Ave., M21A2, Englewood, 80112, CO, US | 17.04.2015     |
| 195537       | UNIT s.r.o., Gorkého 2573, Pardubice - Zelené předměstí, 53002, CZ                   | 15.04.2015     |
| 199814       | Zemědělské zásobování Plzeň a.s., K Cementárně 535, Kaznějov, 33151, CZ              | 20.04.2015     |
| 201640       | VŘÍDLO, výrobní družstvo, Kamenického 98/8, Karlovy Vary, Bohatice, 36004, CZ        | 17.04.2015     |
| 202025       | MARE spol. s r.o., Lesní čtvrť I 3475, Zlín, 76001, CZ                               | 16.04.2015     |
| 205280       | VŘÍDLO, výrobní družstvo, Kamenického 98/8, Karlovy Vary, Bohatice, 36004, CZ        | 17.04.2015     |
| 205298       | ČKD PRAHA HOLDING, a.s., Václavské náměstí 802/56, Praha 1, 11000, CZ                | 15.04.2015     |
| 205299       | ČKD PRAHA HOLDING, a.s., Václavské náměstí 802/56, Praha 1, 11000, CZ                | 15.04.2015     |
| 205495       | CHEVAK Cheb, a.s., Tršnická 4/11, Cheb, Hradiště, 35002, CZ                          | 15.04.2015     |
| 209766       | ANITA B s.r.o., Průmyslová 2453/7, Boskovice, 68001, CZ                              | 21.04.2015     |
| 216771       | VŘÍDLO, výrobní družstvo, Kamenického 98/8, Karlovy Vary, Bohatice, 36004, CZ        | 17.04.2015     |
| 219231       | VŘÍDLO, výrobní družstvo, Kamenického 98/8, Karlovy Vary, Bohatice, 36004, CZ        | 17.04.2015     |
| 219303       | VŘÍDLO, výrobní družstvo, Kamenického 98/8, Karlovy Vary, Bohatice, 36004, CZ        | 17.04.2015     |
| 220099       | VŘÍDLO, výrobní družstvo, Kamenického 98/8, Karlovy Vary, Bohatice, 36004, CZ        | 17.04.2015     |
| 222228       | VŘÍDLO, výrobní družstvo, Kamenického 98/8, Karlovy Vary, Bohatice, 36004, CZ        | 17.04.2015     |
| 222670       | VŘÍDLO, výrobní družstvo, Kamenického 98/8, Karlovy Vary, Bohatice, 36004, CZ        | 17.04.2015     |
| 223650       | FUJITSU GENERAL LIMITED, 3-3-17,Suenaga, Takatsu-ku, Kawasaki 213-8502, JP           | 16.04.2015     |
| 225834       | VŘÍDLO, výrobní družstvo, Kamenického 98/8, Karlovy Vary, Bohatice, 36004, CZ        | 17.04.2015     |
| 228811       | VŘÍDLO, výrobní družstvo, Kamenického 98/8, Karlovy Vary, Bohatice, 36004, CZ        | 17.04.2015     |
| 234402       | CATEGORY a.s., Videňská 204/125, Brno, Přízřenice, 61900, CZ                         | 16.04.2015     |
| 234403       | CATEGORY a.s., Videňská 204/125, Brno, Přízřenice, 61900, CZ                         | 16.04.2015     |
| 234404       | CATEGORY a.s., Videňská 204/125, Brno, Přízřenice, 61900, CZ                         | 16.04.2015     |
| 255585       | CATEGORY a.s., Videňská 204/125, Brno, Přízřenice, 61900, CZ                         | 16.04.2015     |
| 264510       | VŘÍDLO, výrobní družstvo, Kamenického 98/8, Karlovy Vary, Bohatice, 36004, CZ        | 20.04.2015     |
| 264511       | VŘÍDLO, výrobní družstvo, Kamenického 98/8, Karlovy Vary, Bohatice, 36004, CZ        | 20.04.2015     |
| 264512       | VŘÍDLO, výrobní družstvo, Kamenického 98/8, Karlovy Vary, Bohatice, 36004, CZ        | 20.04.2015     |
| 264513       | VŘÍDLO, výrobní družstvo, Kamenického 98/8, Karlovy Vary, Bohatice, 36004, CZ        | 20.04.2015     |
| 265155       | VŘÍDLO, výrobní družstvo, Kamenického 98/8, Karlovy Vary, Bohatice, 36004, CZ        | 20.04.2015     |
| 265950       | VŘÍDLO, výrobní družstvo, Kamenického 98/8, Karlovy Vary, Bohatice, 36004, CZ        | 20.04.2015     |
| 269873       | VŘÍDLO, výrobní družstvo, Kamenického 98/8, Karlovy Vary, Bohatice, 36004, CZ        | 20.04.2015     |
| 273695       | VŘÍDLO, výrobní družstvo, Kamenického 98/8, Karlovy Vary, Bohatice, 36004, CZ        | 20.04.2015     |
| 275690       | FESTR TRADE s.r.o., Dobrá 240, 73951, CZ   | 15.04.2015     |
| 276390       | MAKO BUTTERFLY s.r.o., č.p. 1006, Bašť, 25065, CZ                                    | 15.04.2015     |
| 276497       | REK-TIME ČR spol. s r.o., Jabloňová 916, Jesenice, 25242, CZ                         | 21.04.2015     |
| 277436       | REVITA G a.s., Podnikatelská 558, Praha 9 Běchovice, 19011, CZ                       | 20.04.2015     |
| 277709       | REPROMAX, s.r.o., J. Jabůrkové 560/1, Olomouc, 77900, CZ                             | 20.04.2015     |
| 277775       | Dolejší Radek, Vesce 48, Soběslav, 39201, CZ   | 15.04.2015     |

| Číslo zápisu | Vlastník   | S účinností od |
|--------------|--|----------------|
| 277792       | KB - BLOK systém, s.r.o., Blšany u Loun č.p. 1, 44001, CZ                                  | 16.04.2015     |
| 278711       | KB - BLOK systém, s.r.o., Blšany u Loun č.p. 1, 44001, CZ                                  | 16.04.2015     |
| 278712       | KB - BLOK systém, s.r.o., Blšany u Loun č.p. 1, 44001, CZ                                  | 16.04.2015     |
| 278713       | KB - BLOK systém, s.r.o., Blšany u Loun č.p. 1, 44001, CZ                                  | 16.04.2015     |
| 278714       | KB - BLOK systém, s.r.o., Blšany u Loun č.p. 1, 44001, CZ                                  | 16.04.2015     |
| 278715       | KB - BLOK systém, s.r.o., Blšany u Loun č.p. 1, 44001, CZ                                  | 16.04.2015     |
| 279362       | Huňková Ivona, 292, Kostelany nad Moravou, 68601, CZ                                       | 15.04.2015     |
| 280612       | DRILL B.S. spol. s r. o., Národní 1011/7, Praha 1, 11000, CZ                               | 16.04.2015     |
| 281745       | Sybarth, a.s., Kryštofova 959/9a, Praha 4 - Háje, 14900, CZ                                | 17.04.2015     |
| 284557       | REK-TIME ČR spol. s r.o., Jabloňová 916, Jesenice, 25242, CZ                               | 21.04.2015     |
| 289736       | VŘÍDLO, výrobní družstvo, Kamenického 98/8, Karlovy Vary, Bohatice, 36004, CZ              | 20.04.2015     |
| 289737       | VŘÍDLO, výrobní družstvo, Kamenického 98/8, Karlovy Vary, Bohatice, 36004, CZ              | 20.04.2015     |
| 289738       | VŘÍDLO, výrobní družstvo, Kamenického 98/8, Karlovy Vary, Bohatice, 36004, CZ              | 20.04.2015     |
| 292710       | VŘÍDLO, výrobní družstvo, Kamenického 98/8, Karlovy Vary, Bohatice, 36004, CZ              | 20.04.2015     |
| 292805       | Delap s.r.o., Sokolohradská 8, Chotěboř, 58301, CZ   | 16.04.2015     |
| 294241       | VŘÍDLO, výrobní družstvo, Kamenického 98/8, Karlovy Vary, Bohatice, 36004, CZ              | 20.04.2015     |
| 294491       | VŘÍDLO, výrobní družstvo, Kamenického 98/8, Karlovy Vary, Bohatice, 36004, CZ              | 20.04.2015     |
| 321780       | Odien Real Estate a.s., Beranových 140, Praha - Letňany, 19903, CZ                         | 16.04.2015     |
| 321781       | Odien Real Estate a.s., Beranových 140, Praha - Letňany, 19903, CZ                         | 17.04.2015     |
| 323076       | VŘÍDLO, výrobní družstvo, Kamenického 98/8, Karlovy Vary, Bohatice, 36004, CZ              | 20.04.2015     |
| 325742       | Iroko Pharmaceuticals, LLC., One Kew Place, 150 Rouse Boulevard, 9112 Philadelphia, PA, US | 17.04.2015     |
| 332184       | Tempo Team Prague s.r.o., Františka Křížka 461/11, Praha 7, Holešovice, 17000, CZ          | 21.04.2015     |
| 332185       | Tempo Team Prague s.r.o., Františka Křížka 461/11, Praha 7, Holešovice, 17000, CZ          | 21.04.2015     |
| 336183       | VŘÍDLO, výrobní družstvo, Kamenického 98/8, Karlovy Vary, Bohatice, 36004, CZ              | 20.04.2015     |
| 336184       | VŘÍDLO, výrobní družstvo, Kamenického 98/8, Karlovy Vary, Bohatice, 36004, CZ              | 20.04.2015     |
| 336185       | VŘÍDLO, výrobní družstvo, Kamenického 98/8, Karlovy Vary, Bohatice, 36004, CZ              | 20.04.2015     |
| 336186       | VŘÍDLO, výrobní družstvo, Kamenického 98/8, Karlovy Vary, Bohatice, 36004, CZ              | 20.04.2015     |
| 336484       | OMEGA PHARMA a.s., Drážní 253/7, Brno - Slatina, 62700, CZ                                 | 21.04.2015     |
| 341774       | Exiteria a.s., Vyšehradská 1349/2, Praha 2 - Nové Město, 12800, CZ                         | 21.04.2015     |
| 341831       | VŘÍDLO, výrobní družstvo, Kamenického 98/8, Karlovy Vary, Bohatice, 36004, CZ              | 20.04.2015     |
| 345053       | Leomax International s.r.o., Fügnerovo náměstí 1808/3, Praha 2, Nové Město, 12000, CZ      | 17.04.2015     |
| 345149       | Leomax International s.r.o., Fügnerovo náměstí 1808/3, Praha 2, Nové Město, 12000, CZ      | 17.04.2015     |

### Ostatní rozhodné údaje a úřední opravy

Kapitola zahrnuje zejména přetřídění seznamu výrobků a služeb v návaznosti na mezinárodní zápis, opravu chyb ve formulaci, přepisů a zjevných nesprávností za účelem uvedení do souladu se skutečností. V této kapitole jsou zveřejňovány jen takové údaje, které nemohou být zveřejněny spolu se zveřejněním přihlášky nebo se zápisem ochranné známky. Dále kapitola obsahuje důležitá úřední sdělení.

(11) **287607**

(21) SPC/CZ2003/46

Datum provedení změny: 21.04.2015

Na základě rozhodnutí předsedy Úřadu průmyslového vlastnictví ze dne 01.04.2015 bylo dodatkové ochranné osvědčení č. 287607/46 k patentu č. 287607 prohlášeno za neplatné.

---