

Číselné INID kódy pro označování bibliografických dat technických řešení

INID Codes for the identification of bibliographic data of technical solutions

(Standard WIPO ST. 9 a ST. 80)

(11)	číslo patentu/zápisu/osvědčení	(11)	Number of the patent/registration/certification
(15)	datum zápisu průmyslového vzoru	(15)	Industrial design registration date
(21)	číslo přihlášky/žádosti	(21)	Application number
(22)	datum podání přihlášky/žádosti	(22)	Date of application filing
(23)	údaje o výstavní prioritě	(23)	Exhibition priority data
(28)	počet průmyslových vzorů	(28)	Number of industrial designs included in the application
(31)	číslo prioritní přihlášky	(31)	Number of priority application
(32)	datum podání prioritní přihlášky	(32)	Filing date of priority application
(33)	země priority	(33)	Priority country
(40)	datum zveřejnění přihlášky vynálezu	(40)	Date of publication of patent application
(45)	datum zveřejnění zapsaného průmyslového vzoru	(45)	Publication date of the registered industrial design
(47)	datum zveřejnění udělení patentu a zápisu užitého vzoru, datum zápisu užitého vzoru, datum oznámení udělení evropského patentu v Evropském patentovém věstníku	(47)	Publication date of patent granting and publication date of utility model registration, registration date of utility model, publication date of European patent granting in the European patent bulletin
(51)	mezinárodní patentové třídění/Locarnské třídění průmyslových vzorů	(51)	International Patent Classification/ Locarno Classification for Industrial Designs
(54)	Název	(54)	Title
(55)	vyobrazení průmyslového vzoru	(55)	Reproduction of the industrial design
(57)	Anotace	(57)	Abstract
(68)	číslo základního patentu	(68)	Number of the basic patent
(71)	označení přihlašovatele/žadatele	(71)	Applicant
(72)	označení původce	(72)	Inventor
(73)	označení majitele/vlastníka	(73)	Owner
(74)	označení zástupce	(74)	Attorney's name and address
(86)	číslo mezinárodní přihlášky	(86)	International application number
(87)	číslo mezinárodního zveřejnění	(87)	International publication number
(92)	datum a číslo první registrace přípravku pro Českou republiku	(92)	Date and number(s) of the first authorization to market the product in the CZ
(93)	datum, číslo a země první registrace přípravku v rámci Společenství	(93)	Date, number(s) and country of the first authorization to market the product in the EEC
(94)	doba platnosti osvědčení	(94)	Term of certification validity
(95)	označení a typ přípravku	(95)	Name of the product and product type
(96)	datum podání a číslo evropské patentové přihlášky	(96)	European patent application filing date and number
(97)	datum zveřejnění a číslo zveřejnění evropské patentové přihlášky v Evropském patentovém věstníku	(97)	European patent application publication date and publication number in the European patent bulletin

Číselné INID kódy pro označování bibliografických dat ochranných známek

INID codes and minimum required for the identification of bibliographic data relating to marks

(Standard WIPO ST.60)

(111)	Číslo zápisu ochranné známky (registrace)	(111)	Number of registration
(151)	Datum zápisu ochranné známky	(151)	Date of the registration
(210)	Číslo přihlášky ochranné známky (spisu)	(210)	Number of the application
(220)	Datum podání přihlášky	(220)	Date of filing of the application
(320)	Datum vzniku práva přednosti	(320)	Date of the first application
(442)	Datum zveřejnění přihlášky po průzkumu	(442)	Date of the publication of the examined application
(450)	Datum zveřejnění zápisu ochranné známky ve Věstníku	(450)	Date of publication of the registration
(510)	Seznam výrobků a služeb	(510)	List of goods and/or services
(511)	Číslo třídy výrobků a služeb	(511)	Number of the class of goods and/or services
(526)	Omezení rozsahu ochrany o prvek	(526)	Disclaimer
(540)	Znění nebo vyobrazení ochranné známky	(540)	Reproduction of the mark
(551)	Kolektivní ochranná známka	(551)	Collective mark
(554)	Prostorová ochranná známka	(554)	Three-dimensional mark
(558)	Ochranná známka tvořená pouze barvou nebo kombinací barev	(558)	Mark consisting exclusively of one or several colours
(583)	Datum právní moci rozhodnutí/výsledek rozhodnutí	(583)	Date of the legal force of the decision/ result of the decision
(591)	Údaje o barevnosti ochranné známky	(591)	Information concerning colour
(730)	Přihlašovatel/vlastník ochranné známky	(730)	The applicant or the holder of the mark
(740)	Zástupce	(740)	Name and address of the representative
(811)	Mezinárodní číslo zápisu ochranné známky	(811)	Number of the international registration
(890)	Kód státu ochrany mezinárodní ochranné známky	(890)	INID code of the state of the international mark

Kódy pro kódování záhlaví oznámení publikovaných ve Věstníku

(Standard WIPO ST. 17)

BB9A	zveřejněné přihlášky vynálezů	MK1K	zánik užitého vzoru uplynutím doby platnosti
FG1K	zapsané užité vzory	MK4A	zánik patentů uplynutím doby platnosti
FG4A	udělené patenty	MK4F	zánik autorských osvědčení uplynutím doby platnosti
FG4Q	zapsané průmyslové vzory	MK4Q	zánik průmyslového vzoru uplynutím doby ochrany
LD3K	částečný výmaz užitého vzoru	MM4A	zánik patentů pro nezaplacení ročních poplatků
LD4Q	částečný výmaz průmyslového vzoru	MM4F	zánik autorských osvědčení pro nezaplacení ročních poplatků
MA4A	zánik patentu vzdáním se	ND1K	prodloužení platnosti užitého vzoru
MA4F	zánik autorských osvědčení vzdáním se	ND4Q	obnova doby ochrany průmyslového vzoru
MC3K	výmaz užitého vzoru	PA4A	změna autorského osvědčení na patent
MC4A	zrušení patentu	PC9A	změna dispozičního práva k vynálezu
MC4F	zrušení autorského osvědčení	PD1K	převod práv a ostatní změny majitelů užitého vzoru
MC4Q	výmaz průmyslového vzoru	PD4A	převod práv a ostatní změny majitelů patentů
MH1K	zánik užitého vzoru vzdáním se	PD4Q	převod práv a ostatní změny vlastníků průmyslových vzorů
MH4A	částečné zrušení patentu	QA9A	nabídka licence
MH4F	částečné zrušení autorského osvědčení	SB4A	zapsané patenty do rejstříku po odtajnění
MH4Q	zánik průmyslového vzoru vzdáním se	SB4F	zapsaná autorská osvědčení do rejstříku po odtajnění

Opravy Změny Různé

Opravy u přihlášek vynálezů s žádostí o udělení patentu

HA9A	jmenování vynálezce		
HB9A	oprava jmen	HG9A	oprava chyb v třídění
HC9A	změna jmen	HH9A	oprava nebo změna všeobecně
HD9A	oprava adres	HK9A	tiskové chyby v úředních věstnících
HE9A	změna adres		
HF9A	oprava dat		

Opravy ochranných dokumentů

Patenty	autorská osvědčení	užité vzory	průmyslové vzory	
TA4A	TA4F	TA1K	TA4Q	jmenování vynálezce
TB4A	TB4F	TB1K	TB4Q	oprava jmen
TC4A	TC4F	TC1K	TC4Q	změna jmen
TD4A	TD4F	TD1K	TD4Q	oprava adres
TE4A	TE4F	TE1K	TE4Q	změna adres
TF4A	TF4F	TF1K	TF4Q	oprava dat
TG4A	TG4F	TG1K	TG4Q	oprava chyb v třídění
TH4A	TH4F	TH1K	TH4Q	oprava nebo změna všeobecně
TK9A	TK9F	TK1K	TK4Q	tiskové chyby v úřed. věstnících

Kódy pro označování zemí a mezinárodních organizací použité ve věstníku

AT	Rakousko
CH	Švýcarsko
CY	Kypr
CZ	Česká republika
DE	Spolková republika Německo
FR	Francie
GB	Velká Británie
IT	Itálie
JP	Japonsko
LU	Lucembursko
MC	Monako
NL	Nizozemsko
NO	Norsko
PL	Polsko
RU	Ruská federace
SC	Seychely
SE	Švédsko
SI	Slovinsko
SK	Slovensko
US	Spojené státy americké

Kódy pro označování států USA použité ve věstníku

CA	California
CT	Connecticut
DE	Delaware
IN	Indiana
KY	Kentucky
MA	Massachusetts
MI	Michigan
NH	New Hampshire
NJ	New Jersey
NY	New York
TX	Texas
VT	Vermont

BB9A

Zveřejněné přihlášky vynálezů - přehled podle čísel přihlášek

Dále uvedené přihlášky vynálezů byly zveřejněny dnem, uvedeným ve Věstníku podle zákona č. 527/1990 Sb., o vynálezech a zlepšovacích návrzích, ve znění pozdějších předpisů, a jsou k dispozici v patentové knihovně Úřadu průmyslového vlastnictví, Antonína Čermáka 2a, 160 68, Praha 6.

2013-523	E 04 B 1/02	(2006.01)	2013-786	G 01 N 33/24	(2006.01)
2013-524	A 01 C 7/20	(2006.01)	2013-787	G 01 N 33/24	(2006.01)
2013-538	C 04 B 14/04	(2006.01)	2013-788	H 02 J 7/32	(2006.01)
2013-557	E 04 C 5/07	(2006.01)	2013-790	C 04 B 33/04	(2006.01)
2013-568	E 04 B 1/04	(2006.01)	2013-797	C 02 F 1/52	(2006.01)
2013-641	C 04 B 28/22	(2006.01)	2013-969	E 05 D 3/18	(2006.01)
2013-668	C 04 B 7/02	(2006.01)	2013-1048	G 01 N 33/569	(2006.01)
2013-734	C 04 B 33/04	(2006.01)	2014-176	G 01 L 1/26	(2006.01)
2013-741	G 01 S 19/54	(2010.01)			

Zveřejněné přihlášky vynálezů - řazené podle MPT

(51) **A01C 7/20** (2006.01)

(21) **2013-524**

(71) Farmet a.s., Česká Skalice, CZ

(72) Prislinger Marek, Náchod, CZ

(54) **Zemědělský stroj pro dávkování**

(22) 03.07.2013

(57) Zemědělský stroj pro dávkování, zejména zemědělský stroj (1) pro dávkování osiva a/nebo hnojiva v pevné nebo kapalné formě obsahuje nejméně jeden zásobník (2) dávkovaného osiva a/nebo hnojiva v pevné nebo kapalné formě, nejméně jeden podpěrný prostředek (3), kterým jsou zejména kola a/nebo válec, a nejméně dvě aplikační zařízení (4, 5) dávkovaného osiva a/nebo hnojiva v pevné nebo kapalné formě, kterými jsou zejména secí botky (6). Stroj má nejméně dvě aplikační zařízení (4, 5) uložená na rámu (7), který je výškově stavitelný. Nejméně jedno z aplikačních zařízení (4) je na rámu (7) uloženo výškově stabilně a nejméně jedno další aplikační zařízení (5) je na rámu (7) uloženo výškově stavitelně.

(74) Ing. Milan Škoda, Nahořanská 308, Nové Město nad Metují, 54901

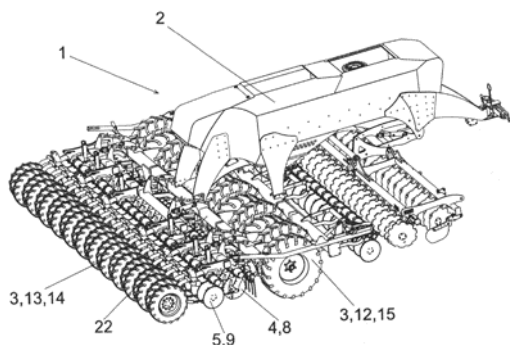

(51) **C02F 1/52** (2006.01)

C02F 11/14 (2006.01)

(21) **2013-797**

(71) W.P.E. a.s., Praha 9, CZ

(72) Fuka Lukáš Ing., Praha 9, CZ

Fuka Tomáš Ing., Praha 9, CZ

Fuka Tomáš Ing., Praha 9, CZ

(54) **Způsob zpracování perkolátu získaného z odpadní vody z bioplynových stanic a zařízení**

(22) 16.10.2013

(57) Způsob zpracování perkolátu z odpadní vody z bioplynových stanic po oddělení pevných částic dle vynálezu spočívá v tom, že se u získaného perkolátu upraví pH na 1,5 až 5,5, přidá se flokulant, po koagulaci se

oddělí kal a vodní fáze se zahustí, získaný koncentrát je vhodný pro kapénkovou závlahu, destilát má kvalitu technologické vody. Zařízení sestává z první jímky (1) perkolátu umístěné za separátorem (2), která je spojena s reaktorem (3), výpusť reaktoru (3) je spojena s prvním kaloliselem (4) přes kalovou jímku (4A), reaktor (3) je opatřen michadlem (5) a přívodem propojeným s prvním zásobníkem (6) kyselin pro úpravu pH a s druhým zásobníkem (7) flokulantu, výstup pro filtrát z prvního kalolisu (4) je spojen s druhou jímku (8) filtrátu, která je propojena s odparkou (9), odparka (9) je spojena se třetí jímku (10) destilátu a se čtvrtou jímku (11) koncentrátu, čtvrtá jímka (11) koncentrátu je propojena se třetím zásobníkem (12) pro hydroxid sodný na úpravu pH koncentrátu, a je propojena s druhým kaloliselem (13), jehož výpusť pro vodnou fázi je spojena s pátou jímku (14) pro hnojivý koncentrát, kal z prvního kalolisu (4) a z druhého kalolisu (13) je po odvodnění uloženo na skládku.

(74) Ing. Květoslava Kubičková, Doubravčická 2201, Praha 10, 10000

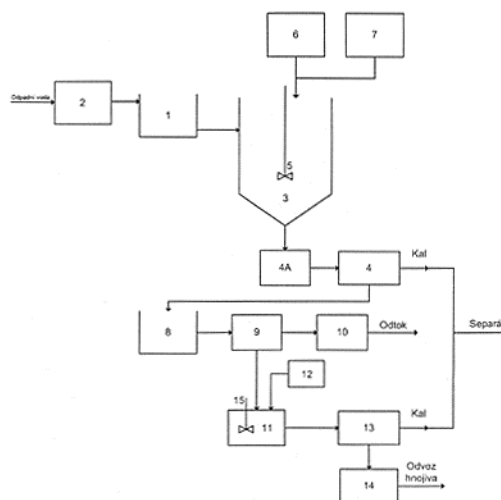

(51) **C04B 7/02** (2006.01)

C04B 14/02 (2006.01)

C04B 18/14 (2006.01)

(21) **2013-668**

(71) Fišer Vladimír, Brno, CZ

(72) Kratochvíl Aleš Ing., Brno, CZ

Vyroubal Pavel Ing., Brno, CZ

Hrdlička Libor Ing., Těšany, CZ

(54) **Betonová směs, zejména pro přímopojížděnou cementobetonovou mostovku**

(22) 30.08.2013
(57) Betonová směs, zejména pro přímopojížděnou cementobetonovou mostovku bez hydroizolace chránící dolní kovové části mostovky, obsahuje 9 % až 15 % objemových hydraulického pojiva, 50,5 % až 78 % objemových plniva, 0,5 % až 10,0 % objemových latentně hydraulických přísad, 0,2 % až 2,5 % objemových plastifikací, superplastifikační nebo ztekucující přísady, a 10 % až 19 % objemových vody. S výhodou pak může obsahovat i 0,1 % až 1 % objemové provzdušňovací přísady a/nebo 0,1 % až 2 % objemové přísady ovlivňující pasivační funkci betonu vůči oceli.

(74) KANIA, SEDLÁK, SMOLA Patentová a známková kancelář, Ing. František Kania, Mendlovo nám. 1a, Brno, 60300

(51) **C04B 14/04** (2006.01)
C04B 28/00 (2006.01)

(21) **2013-538**

(71) Technická univerzita v Liberci, Ústav pro nanomateriály, pokročilá technologie a inovace, Liberec, CZ

(72) Čádrová Lucie Ing., Praha 14, CZ

Černík Miroslav doc. Dr. Ing., Liberec 7, CZ

Nosek Jaroslav Ing., Liberec 1, CZ

Záruba Jiří Ing., Praha 6 - Řepy, CZ

Brož Milan Ing., Praha 8, CZ

Franěk Jan Mgr., Zhoř u Milevska, CZ

Vaněček Michal Mgr., Praha 7, CZ

(54) **Teplně vodivá hmota na bázi geopolymerní pryskyřice**

(22) 09.07.2013

(57) Popisuje se teplně vodivá hmota na bázi geopolymerní pryskyřice, kde hmota je složena z 55 až 95 % hmotn. geopolymerní pryskyřice obsahující hlavní složky v molárních poměrech $\text{SiO}_2:\text{Al}_2\text{O}_3 = 7,7$ až $63:1$, $\text{K}_2\text{O}:\text{SiO}_2 = 0,08$ až $0,20:1$, $\text{K}_2\text{O}:\text{Al}_2\text{O}_3 = 1$ až $9,1:1$ a $\text{H}_2\text{O}:\text{K}_2\text{O} = 8,3$ až $60:1$ a nejméně jedno aditivum vybrané ze skupiny zahrnující fosforečnany a boritany, přičemž tato základní hmota je doplněna přidávkou vložkového grafitu (grafit SV) do celkového objemu 100 % hmotn., kdy konkrétní množství této přísady je závislé na požadované hustotě a cílové tepelné vodivosti.

(74) RETROPATENT s.r.o., Mgr. Kamil Kolátor, Dolní nám. 679/5, Jablonec nad Nisou, 46601

(51) **C04B 28/22** (2006.01)
C04B 28/30 (2006.01)

(21) **2013-641**

(71) Ústav anorganické chemie AV ČR, v.v.i., Husinec-Řež, CZ

České lupkové závody, a.s., Nové Strašecí, CZ

Hedrlín Jan, Praha 5, CZ

Holý Matouš, Loděnice, CZ

(72) Černý Zbyněk, Praha 8, CZ

Šulc Lubomír, Praha 4, CZ

Roubíček Pavel, Praha 7, CZ

Hedrlín Jan, Praha 5, CZ

Holý Matouš, Loděnice, CZ

(54) **Pojivo na bázi hydratovaných oxidů hořečnatých**

(22) 21.08.2013

(57) Anorganické pojivo na bázi směsi hydratovaných produktů kaustického oxidu hořečnatého s přírodními nebo umělými pucolány vhodné pro přípravu malt a betonů je tvořeno směsí 5 až 30 % hmotn. kaustického MgO, 15 až 60 % hmotn. materiálu s pucolánovými vlastnostmi a 30 až 60 % hmotn. vody. Materiály s pucolánovými vlastnostmi jsou ze skupiny přírodních nebo umělých pucolánů, s výhodou jsou tvořeny polévatými popílky nebo umělými, dobře definovanými materiály na bázi metakaolinů a metalupků. Pro přípravu malt nebo betonů se do pojiva přidávají plniva ze skupiny písků, živců, pálených kaolinů nebo pálených lupků, přičemž obsah plniva ve výsledných směsích tvoří 20 až 75 % hmotn. s výhodou mezi 40 až 60 % hmotn.

(74) Ústav anorganické chemie AV ČR, v.v.i., Ing. Zbyněk Černý, Husinec - Řež č.p. 1001, Husinec-Řež, 25068

(51) **C04B 33/04** (2006.01)

C04B 33/135 (2006.01)

C04B 33/138 (2006.01)

C04B 33/14 (2006.01)

(21) **2013-734**

(71) Vondráčková Michaela Ing., Praha 9, CZ

Vermach Pavel Ing., Praha 9, CZ

(72) Vondráčková Michaela Ing., Praha 9, CZ

Vermach Pavel Ing., Praha 9, CZ

(54) **Replika barevně a/nebo tvarově strukturované dlažby**

(22) 24.09.2013

(57) Popisuje se replika barevně a/nebo tvarově strukturované dlažby, která je zhotovena z geopolymerního pojiva, které je vytvořeno z metakaolinu a/nebo úletového popílku a/nebo strusky, vodního skla, chemického aktivátoru, kterým je sodný a/nebo draselný hydroxid, a vody; dále pak z aditiv upravujících vlastnosti prekurzoru a/nebo výsledného materiálu a z barviv resp. anorganických a/nebo organických pigmentů přičemž poměr složení přítomných oxidů po vytvrnutí resp. vysušení repliky činí: Si_2O_5 až 85 % hmotn., Al_2O_3 až 35 % hmotn., M_2O kde $\text{M} = \text{K}$ a/nebo Na 5 až 20 % hmotn.

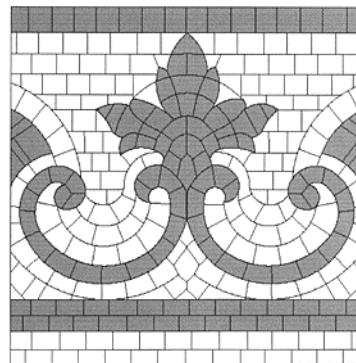

(51) **C04B 33/04** (2006.01)

C04B 33/30 (2006.01)

(21) **2013-790**

(71) Sedlecký kaolin a.s., Božičany, CZ

(72) Pticen František Ing., Praha 8, CZ

Zítka Vojtěch Bc., Vysoká, CZ

(54) **Způsob získávání pucolánů**

(22) 14.10.2013

(57) Způsob získávání pucolánů ze silikátové suroviny, kde silikátová surovina, vybraná ze skupiny zahrnující plavený a surový kaolin, jílu, zpevněný kaolinitický jílovec, bentonit, zeolit a mastek, se upravuje řízeným sušením při teplotách v rozsahu od 80 do 600 °C po dobu 5 až 30 minut, s následnou delaminací a tříděním této suroviny, čímž dochází ke vzniku reaktivních křemičitanů, hlinitokřemičitanů a/nebo aluminosilikátů, které alespoň částečně přecházejí z hydratované formy na reaktivní dehydratovanou formu s pucolánovou aktivitou. Reaktivní dehydratovaná forma s pucolánovou aktivitou může být amorfni. Také se popisuje způsob získávání pucolánů ze silikátové suroviny, kde silikátová surovina ve formě jemného prášku s jemností částic pod 1é až 63 mikrometrů, vybraná ze skupiny zahrnující plavený a surový kaolin, jílu, zpevněný kaolinitický jílovec, bentonit, zeolit a mastek, se upravuje řízeným sušením při teplotách v rozsahu od 100 do 400 °C po dobu 1 až 10 minut, čímž dochází ke vzniku reaktivních křemičitanů, hlinitokřemičitanů a/nebo aluminosilikátů, které alespoň částečně přecházejí z hydratované formy na reaktivní dehydratovanou formu s pucolánovou aktivitou, přičemž rychlost přeměny silikátové suroviny na produkt s pucolánovou aktivitou se řídí její jemností před dehydratací sušením.

(74) Pavel Reichel a kol., Ing. Pavel Reichel, Lopatecká 14, Praha 4, 14700

- (51) **E04B 1/02** (2006.01)
E04B 1/32 (2006.01)
E04B 1/38 (2006.01)
E04C 1/39 (2006.01)
- (21) **2013-523**
- (71) Regner Zdeněk, Praha 1, CZ
Regner Cyril, Praha 1, CZ
Lichnovský Jakub Mgr., Praha 1, CZ
- (72) Regner Zdeněk, Praha 1, CZ
- (54) **Konstrukční dílec, způsob jeho výroby a konstrukce z dílců sestavené**
- (22) 03.07.2013
- (57) Konstrukční dílec má tvar dvojitého kolmého komolého jehlanu sloučeného ze dvou komolých jehlanů, nebo je dílec ve tvaru antihranolu. Průsečnice (9) rovin vnějších ploch (5) bočních stěn dílců tvaru dvojitého kolmého komolého jehlanu nebo antihranolu se protínají v průsečících (10) ležících v těžištích kulových ploch. Při způsobu výroby konstrukčního dílce se z materiálu vytvoří pás s tvarem a rozměry pláště z vnějších ploch (5) bočních stěn, který se následně přehne v bočních hranách a pak se v nejméně jedné přerušené stěně spojí. Konstrukce z dílců sestává nejméně ze dvou konstrukčních dílců spojených v celé ploše vnějších ploch (5) bočních stěn nebo podstav.

- (74) Čermák a spol., Mgr. Ondřej Čerych, Elišky Peškové 15/735, Praha 5, 15000

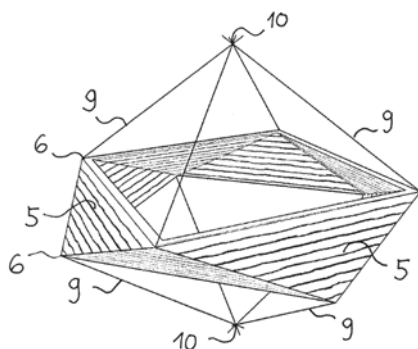

- (51) **E04B 1/04** (2006.01)
E04C 2/04 (2006.01)
E04F 15/08 (2006.01)
- (21) **2013-568**
- (71) České vysoké učení technické v Praze, Kloknerův ústav Kloknerův ústav, Praha 6, CZ
- (72) Záruba-Pfeffermann Jan Ing., Praha 6, CZ
Kostecká Michaela Ing., Praha 4 - Michle, CZ
Bittner Tomáš Ing., Praha 8, CZ
Klečka Tomáš doc. Ing., Praha 4, CZ
- (54) **Soustava pro výstavbu betonové podlahy na zpevněném povrchu zeminy u přízemních staveb**
- (22) 16.07.2013
- (57) Soustava pro výstavbu betonové podlahy pro zpevnění povrchu zeminy u přízemních staveb je tvořena velkoplošnými betonovými dlaždicemi (1) opatřenými vnitřními příčnými otvory (5) a rohovými příčnými otvory (6), majícími tvar soustavy tří na sebe navazujících komolých kuželů (7.1, 7.2, 7.3), jejichž menší základy jsou orientovány směrem k lící straně velkoplošné betonové dlaždice (1). Největší kuželovitost má střední komolý kužel (7.2). Součástí dané soustavy je systém stavěcího šroubu (4) opatřený podélně prořiznutou rozpěrnou závitovou hmoždinkou (3) ve tvaru rozpěrných kleštin s koncovým výstupkem (9) opatřeným koncovou vnější opěrnou plochou (8) v rozpěrné části závitové hmoždinky (3). Tato opěrná plocha (8) má kuželovitost shodnou jako má střední komolý kužel (7.2) vnitřní příčných otvorů (5) a rohových příčných otvorů (6) dlaždic (1). Rozmístění vnitřních příčných otvorů (5) a rohových příčných otvorů (6) je dáno požadavky pro ukládání velkoplošných betonových dlaždic (1)

v definované vertikální poloze a požadavky na využitelnost pro podlévání dlaždic tmelem za účelem vytvoření podpěrného polštáře zálivkou (2).

- (74) Ing. Hana Dušková, Na Kočově 180, Chotutice, 28103

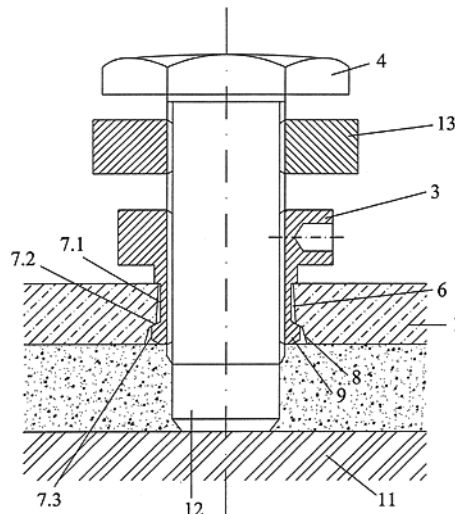

- (51) **E04C 5/07** (2006.01)
E04C 5/08 (2006.01)
E04C 5/20 (2006.01)
B29C 33/00 (2006.01)
B29C 70/00 (2006.01)
- (21) **2013-557**
- (71) Vysoké učení technické v Brně fakulta stavební, Brno, CZ
PREFA KOMPOZITY, a.s., Brno, CZ
- (72) Štěpánek Petr prof. RNDr. Ing., Brno, CZ
Horák David Ing., Otnice, CZ
Zlámal Martin Ing., Brno, CZ
Prokeš Jan Ing., Syrovice, CZ
- (54) **Zařízení pro vytváření úprav výztuže z kompozitních materiálů**
- (22) 12.07.2013
- (57) Zařízení pro úpravu výztuží z kompozitních materiálů sestává ze základny na níž je upevněna spodní čelist (1) k níž je otočně, kyvně v rovině kolmé na základnu zařízení, připojena horní čelist (2), když na stranách protilehlých kyvnému propojení spodní čelisti (1) s horní čelistí (2) jsou uspořádány masivní třmeny (11, 12) směřující svými stojinami směrem ven z čelistí (1, 2). Ve stojinách třmenů spodní čelisti (1) je uspořádán táhlový čep (41) s osou rovnoběžnou se základnou a na tomto táhlovém čepu (41) je mezi stojinami třmenů (11, 21) kyvně uspořádáno táhlo (4), sahající svým opačným koncem až nad horní vnější plochu horní čelisti (2), když tímto koncem táhla (4) prochází pákový čep (4.2), jehož osa je rovnoběžná se základnou, na němž je kyvně uspořádána páka (5) prostřednictvím pouzdra (5.1) s excentrickým vnějším tvarem. Mezi čelistmi (1, 2) lisovacího přípravku v uzavřené poloze je prostor pro dvoudílnou formu (6, 7, 8), jejíž vnější tvar odpovídá vnitřnímu prostoru mezi čelistmi (1.2) lisovacího přípravku. Formy (6, 7, 8) sestávají z horních dílů (6.1, 7.1, 8.1) a spodních dílů (6.2, 7.2, 8.2) a mohou být opatřeny výměnnou vložkou (7.3). Dvoudílná forma může být opatřena vstříkavacími kanálky a vybavena prvky pro vyhřívání a regulaci teploty formy.
- (74) KOŘISTKA Martin, patentový zástupce, *moraviapatent*, P.O.BOX 20, Brno, 62100

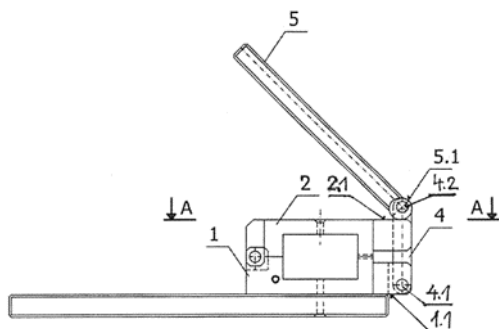

- (51) **E05D 3/18** (2006.01)
E05D 3/06 (2006.01)
E05D 7/04 (2006.01)
- (21) **2013-969**
(71) TOKOZ a.s., Žďár nad Sázavou, CZ
(72) Pivnička Milan, Žďár nad Sázavou, CZ
(54) **Skrytý závěs**
(22) 05.12.2013
(57) Skrytý závěs zahrnuje zárubňové úložné těleso (4), dveřní úložné těleso (5), první spojku (1), která je uchycená svým kotevním ramenem (15) otočně kolem prvního kotevního čepu (63) k dveřnímu úložnému tělesu (5) a svým přesuvným ramenem (13) otočně kolem prvního přesuvného čepu (61) k zárubňovému úložnému tělesu (4), druhou spojku (2), která je uchycená svým kotevním ramenem (25) otočně kolem druhého kotevního čepu (64) k zárubňovému úložnému tělesu (4) a svým přesuvným ramenem (23) otočně kolem druhého přesuvného čepu (62) k dveřnímu úložnému tělesu (5), a propojovací čep (60) procházející první spojkou (1) a druhou spojkou (2), přičemž vzdálenost podélné osy hřbetní dutiny (12) od podélné osy dutiny (14) pro první přesuvný čep (61) v první spojce (1) je kratší než vzdálenost podélné osy hřbetní dutiny (22) od podélné osy dutiny (24) pro druhý přesuvný čep (62) ve druhé spojce (2) a první vodičí drážky (41) v zárubňovém úložném tělese (4) mají délku odpovídající alespoň 1,3 násobku, lépe alespoň 1,5 násobku délky druhých vodičích drážek (52) ve dveřním úložném tělese (5) a současně podélné osy druhých vodičích drážek (52) jsou v podstatě kolmé na rovinu střední části dveřního úložného tělesa (5).

- (74) KANIA SEDLÁK SMOLA patentová kancelář, Ing. Veronika Zemanová, Mendlovo nám. 1a, Brno, 60300

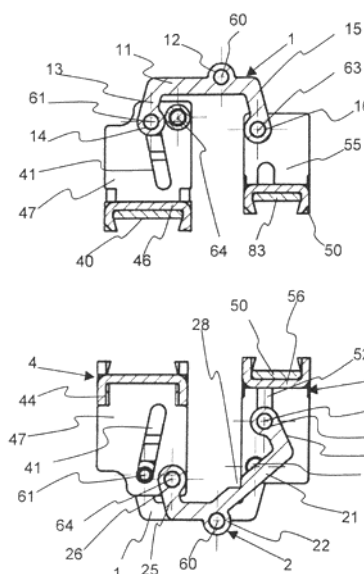

- (51) **G01L 1/26** (2006.01)
G01L 5/00 (2006.01)
- (21) **2014-176**
(71) Kraus Petr Ing., Chomutovice, CZ
Fára František Ing., Praha 4, CZ
Fára František Ing., Praha 4, CZ
(72) Fára František, Praha 4, CZ
Wolf Jiří, Praha 6, CZ
(54) **Zařízení pro monitorování průběhu napjatosti tvrditelných hmot v průběhu jejich tvrdnutí**
(22) 24.03.2014
(57) Zařízení pro monitorování průběhu napjatosti tvrditelných hmot v průběhu jejich tvrdnutí je tvořeno trakční soustavou (1) spojenou s depozitním lůžkem (2) určeným pro uložení detekčního rámu (3), přičemž trakční soustava (1) obsahuje siloměr (4), který je horizontálně posuvně uspořádán ve směru podélné osy zařízení a jehož přední výstup je opatřen upínacím členem (5) a jehož zadní výstup je spojen s tažným ústrojím (6). Detekční rám (3) obsahuje přední čelist (7) pevně spojenou s přední příčnicí (26) detekčního rámu (3) a zadní čelist (8), která je horizontálně posuvně uspořádána ve směru podélné osy zařízení v detekčním rámu (3), přičemž v horním povrchu přední čelisti (7) a zadní čelisti (8) jsou provedeny záchytné drážky (27), probíhající v podélném směru přední čelisti (7) respektive zadní čelisti (8), a zadní čelist (8) je spojena se spojovacím prostředkem, jehož volný konec je uzpůsoben pro upnutí v upínacím členu (5) siloměru (4) a pro zablokování v detekčním rámu (3). Detekční rám (3) dále obsahuje polohové čidlo (9) připevněné v detekčním rámu (3) a určené pro detekci polohy zadní čelisti (8) v detekčním rámu (3), přičemž detekční rám (3) a depozitní lůžko (2) obsahují komplementární usazovací prvky, určené pro uvolnitelné horizontálně neposuvné usazení detekčního rámu (3) v depozitním lůžku (2), a přední čelist (7) a zadní čelist (8) jsou uzpůsobeny pro uvolnitelné spojení s bočnicemi (11) a dnem (12) společně vymezujícími prostor pro odlití tvrditelné hmoty.
- (74) TRAPLOVÁ HAKR KUBÁT Advokátní a patentová kancelář, Ing. Jan Kubát, Přístavní 24, Praha 7, 17000

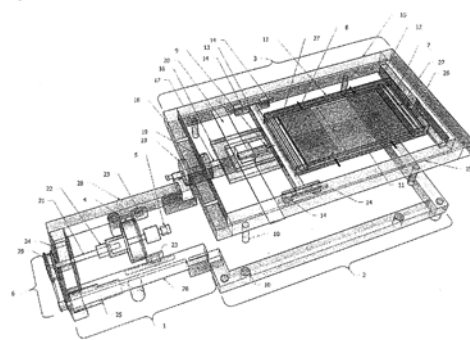

- (51) **G01N 33/24** (2006.01)
G01N 3/40 (2006.01)
G01N 19/10 (2006.01)
B62D 63/06 (2006.01)
- (21) **2013-786**
(71) Vysoká škola technická a ekonomická v Českých Budějovicích, České Budějovice, CZ
Výzkumný ústav meliorací a ochrany půdy, v.v.i., Praha 5 – Zbraslav, CZ
(72) Váchal Jan prof. Ing., České Budějovice, CZ
Vochozka Marek Ing., České Budějovice, CZ
Hladík Jiří Ing., Kovářov, CZ
Váchalová Radka Ing., České Budějovice, CZ
Kolář Ladislav prof. Ing., České Budějovice, CZ
Ondr Pavel doc. Ing., České Budějovice, CZ
Dumbrovský Miroslav doc. Ing., Brno, CZ
(54) **Způsob měření penetračního odporu půdy a zařízení pro provádění tohoto způsobu**

(22) 09.10.2013

(57) Způsob měření penetračního odporu půdy (2), při kterém se sondovací tyč (5) opatřená tlakovým čidlem (7) vtlačí do půdy (2) do zvolené hloubky, přičemž se měří okamžitá síla potřebná pro vtlačení sondovací tyče (5), na základě které se stanoví penetrační odpor půdy (2) v různých hloubkách, přičemž u stanovené hodnoty penetračního odporu půdy (2) se provádí korelace hodnoty penetračního odporu půdy (2) ve vztahu k vlhkosti půdy (2). Podstata vynálezu spočívá v tom, že vlhkost půdy (2) se měří čidlem (18) vlhkosti umístěným na nebo v sondovací tyči (5) a měření vlhkosti půdy (2) se provádí současně s měřením penetračního odporu půdy (2), a pro korelaci hodnoty penetračního odporu půdy (2), a pro korelaci hodnoty penetračního odporu půdy (2) se použije hodnota vlhkosti půdy (2) z alespoň jedné konkrétní hloubky půdy (2) naměřená v reálném čase při vtlačení sondovací tyče (5) s čidlem (18) vlhkosti do půdy (2). Předmětem vynálezu je také zařízení pro provádění způsobu měření penetračního odporu půdy. Zařízení je opatřeno závěsy pro připojení za kolové nebo pásové vozidlo nebo je vytvořeno jako přenosné pro ruční měření penetračního odporu půdy.

(74) PatentCentrum Sedlák a Partners s.r.o., Ing. Jiří Sedlák, Husova 5, České Budějovice, 37001

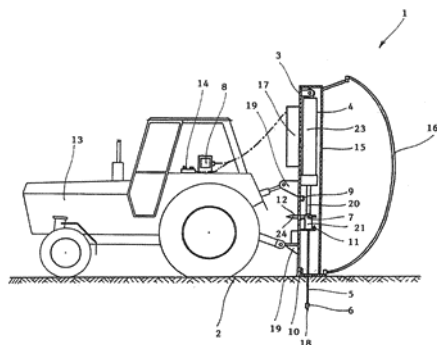

(51) *G01N 33/24* (2006.01)
G01N 3/40 (2006.01)
G01N 19/10 (2006.01)
G12B 9/00 (2006.01)
G01L 1/04 (2006.01)
B62D 63/08 (2006.01)

(21) 2013-787

(71) Vysoká škola technická a ekonomická v Českých Budějovicích, České Budějovice, CZ
Výzkumný ústav meliorací a ochrany půdy, v.v.i., Praha 5 – Zbraslav, CZ
(72) Váchal Jan prof. Ing., České Budějovice, CZ
Vochozka Marek Ing., České Budějovice, CZ
Hladík Jiří Ing., Kovařov, CZ
Váchalová Radka Ing., České Budějovice, CZ
Kolář Ladislav prof. Ing., České Budějovice, CZ
Ondr Pavel doc. Ing., České Budějovice, CZ
Dumbrovský Miroslav doc. Ing., Brno, CZ

(54) **Zařízení pro měření penetračního odporu půdy a sestava zařízení pro měření penetračního odporu půdy a kolového nebo pásového vozidla**
(22) 10.10.2013

(57) Zařízení (1) pro měření penetračního odporu půdy (2) zahrnující nosný rám (3), v němž je uspořádán přímočarý vertikální hydromotor (4), jehož pístnice (18) je spojena se sondovací tyčí (5) opatřenou měřným kuželovitým hrotem (6) pro snímání odporu půdy (2), tlakové čidlo (7) uspořádané mezi pístnicí (18) a sondovací tyčí (5), a registrační jednotku pro vyhodnocení údajů z tlakového čidla (7). Podstata vynálezu spočívá v tom, že zařízení (1) je opatřeno závěsy (19) pro připojení k pásovému nebo kolovému vozidlu (13), přičemž zařízení (1) je opatřeno připojovacími prostředky pro připojení k hydraulickému okruhu kolového nebo pásového vozidla (13), a k nosnému rámu (3) je upevněn horní spínač (9) pro zastavení pohybu sondovací tyče (5) v horní úvratí, a ve

spodní části rámu (3) je upevněn spodní spínač (10) pro zastavení pohybu sondovací tyče (5) ve spodní úvratí, a sondovací tyč (5) je opatřena přetěžovacím spínačem (11) pro vypnutí posuvu sondovací tyče (5) při přetížení, přičemž registrační jednotku tvoří počítač (8) opatřený softwarovými modulem pro vyhodnocení naměřených hodnot odporu půdy (2) a tvorbu grafických a mapových výstupů, propojený s ovládacím panelem (14) pro ovládání reverzního přímočarého pohybu hydromotoru (4) a sondovací tyče (5). Předmětem vynálezu také je soustava zařízení pro měření penetračního odporu půdy a kolového nebo pásového vozidla.

(74) PatentCentrum Sedlák a Partners s.r.o., Ing. Jiří Sedlák, Husova 5, České Budějovice, 37001

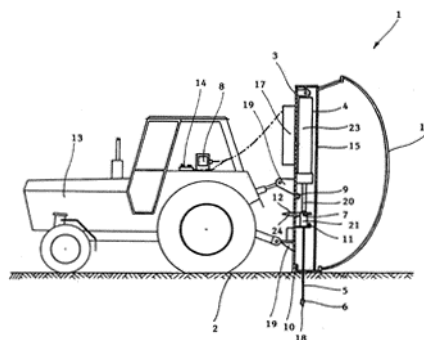

(51) *G01N 33/569* (2006.01)

(21) 2013-1048

(71) Výzkumný ústav veterinárního lékařství, v.v.i., Brno, CZ
Bioveta, a.s., Ivanovice na Haně, CZ
(72) Matiašovic Ján MVDr., Mokrý, CZ
Gebauer Jan Mgr., Opava, CZ
Kudláčková Hana, Dolní Kounice, CZ
Kosina Marcel Mgr., Hranice, CZ
Kovařík Kamil MVDr., Brno, CZ
Tesařík Radek Mgr., Tišnov, CZ
Osvaldová Alena MVDr., Praha, CZ

(54) **Použití antigenů Salmonella enterica ssp. enterica sérovar Typhimurium pro sérologické odlišení infikovaných a vakcinovaných prasat**

(22) 20.12.2013

(57) Řešení popisuje způsob sérologického odlišení prasat infikovaných Salmonella enterica ssp. enterica sérovar Typhimurium od prasat vakcinovaných vakcínou založenou na inaktivované kultuře Salmonella enterica ssp. enterica sérovar Typhimurium, při kterém se ve vzorku séra stanoví metodu ELISA nebo westernblot hladina protilátek proti alespoň jednomu nativnímu nebo rekombinantnímu proteinu vybranému ze skupiny SseB, Gene ID: 1252916; SipB, Gene ID: 1254408 a SipD, Gene ID: 1254406 a alespoň jednomu nativnímu nebo rekombinantnímu proteinu vybranému ze skupiny FliC, Gene ID: 1253480 a YfgL, Gene ID: 1254042. Infikovaná zvířata se identifikují tak, že mají oproti zvířatům vakcinovaným vyšší hladinu protilátek proti proteinu SseB nebo SipB nebo SipD a zároveň mají nižší hladinu protilátek proti proteinu FliC nebo YfgL, naproti tomu zvířata vakcinovaná se identifikují tak, že mají oproti zvířatům infikovaným vyšší hladinu protilátek proti proteinu FliC nebo YfgL a zároveň mají nižší hladinu protilátek proti proteinu SseB nebo SipB nebo SipD. Sérologické odlišení zvířat infikovaných od zvířat vakcinovaných je nutné pro uplatnění ozdravných postupů, jejichž cílem je snížení procenta Salmonella pozitivních jatečných prasat. Dalším důvodem nutnosti odlišení zvířat infikovaných od zvířat vakcinovaných je vyloučení falešné positivity vakcinovaných prasat při odhadu promořenosti chovů prasat Salmonella ssp. pomocí již zavedených sérologických metod v některých zemích západní Evropy.

(51) *G01S 19/54* (2010.01)

(21) **2013-741**

(71) AŽD Praha s.r.o., Praha 10, CZ

(72) Bažant Lubor Ing., Pardubice, CZ

(54) **Způsob určení směru a polohy vozidla na principu satelitní navigace a systém k provádění tohoto způsobu**

(22) 25.09.2013

(57) Způsob určení směru a polohy vozidla, zejména kolejového vozidla (7), na principu satelitní navigace, kdy se nejprve určuje poloha vozidla (7) měřením fáze kódu signálu (10) systému satelitní navigace se šířkou konfidenčního (spolehlivostního) intervalu polohy určenou ze statistického rozložení dle požadované spolehlivosti na v podstatě přímém úseku (E) tratě (8) vozidla (7) a takto určená poloha se přiřadí identické poloze v databázi mapy tratě (8) a této poloze odpovídajícímu směru tratě (8) v databázi mapy tratě (8). Měří se fáze nosné vlny signálu (10) systému satelitní navigace z alespoň jednoho satelitu (9), jehož poloha je v čase tohoto měření známa, přijímaného nejméně jednou dvojicí antén (2, 3) situovaných na vozidle (7), následně se určuje rozdíl mezi měřenými hodnotami fáze nosné vlny signálu (10) přijímaného jednotlivými anténami (2, 3), načež se ze známé polohy satelitu (9) a poloh alespoň jedné dvojice antén (2, 3), určených ze známé trajektorie tratě (8) z databáze mapy tratě (8) a přiřazených poloze vozidla (7) na trati (8), určují skutečné vzdálenosti mezi anténami (2, 3) a satelitem (9) a následně rozdíl těchto vzdáleností pro alespoň jednu dvojici antén (2, 3). Porovnáním rozdílů skutečných vzdáleností a rozdílů měřených fází nosné vlny signálu (10) satelitní navigace se vyberou nejbližší rozdílly a stanoví aktuální poloha a směr vozidla (7) na trati (8). Předmětem vynálezu je i systém pro provádění způsobu.

(74) Pavel Reichel a kol., Ing. Pavel Reichel, Lopatecká 14, Praha 4, 14700

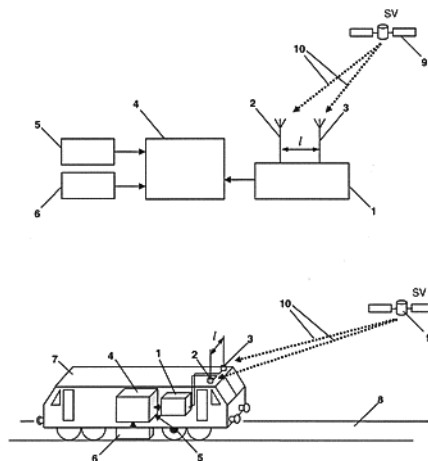

(51) *H02J 7/32* (2006.01)

H02J 1/14 (2006.01)

(21) **2013-788**

(71) Koudelka Pavel Ing., Hradec Králové, CZ

Žáček Miloš Ing., Slatiňany, CZ

(72) Koudelka Pavel Ing., Hradec Králové, CZ

Žáček Miloš Ing., Slatiňany, CZ

(54) **DC Balancer**

(22) 11.10.2013

(57) DC Balancer je elektronické zařízení, které umožňuje přímý provoz klimatizace nebo jiných spotřebičů na energii fotovoltaických generátorů nebo větrných generátorů bez nutnosti spojení s distribuční sítí tak, že ji umožní provozovat i v případě, že je energie DC generátoru nižší, než požaduje spotřebič. Dále umožní provoz jednotlivých odběrných míst (např. střídačů, nebo jiných spotřebičů), využívajících DC energii (odběr) z jediného společného DC generátoru, protože dokáže určit (omezit) max. výkon spotřebičů (střídačů) dle dostupnosti DC energie a tím její spravedlivé přerozdělení do jednotlivých odběrných míst. Případné přebytky se pak uloží do společného spotřebiče (např. do ohřevu TUV). Určením zařízení je využití energie např. fotovoltaických generátorů tam, kde se provozuje ostrovní systém, beze zbytku a minimalizování ztrát na střídači v době, kdy nelze 100% provozovat ostrovní systém, protože je energie méně, než je požadováno. Dále umožní provozovat několik běžných DC systémů na jediném DC generátoru, čímž umožní zjednodušení systému a lepší využití energie obnovitelného zdroje a šetří tak životní prostředí.

(74) Ing. Václav Kratochvíl, Husníkova 2086/22, Praha 13, 15800

Zveřejněné přihlášky vynálezů - přehled podle třídících znaků

B 29 C 33/00 (2006.01) 2013-557
 B 29 C 70/00 (2006.01) 2013-557
 B 62 D 63/06 (2006.01) 2013-786
 B 62 D 63/08 (2006.01) 2013-787
 C 02 F 11/14 (2006.01) 2013-797
 C 04 B 14/02 (2006.01) 2013-668
 C 04 B 18/14 (2006.01) 2013-668
 C 04 B 28/00 (2006.01) 2013-538
 C 04 B 28/30 (2006.01) 2013-641
 C 04 B 33/135 (2006.01) 2013-734
 C 04 B 33/138 (2006.01) 2013-734
 C 04 B 33/14 (2006.01) 2013-734
 C 04 B 33/30 (2006.01) 2013-790
 E 04 B 1/32 (2006.01) 2013-523
 E 04 B 1/38 (2006.01) 2013-523

E 04 C 1/39 (2006.01) 2013-523
 E 04 C 2/04 (2006.01) 2013-568
 E 04 C 5/08 (2006.01) 2013-557
 E 04 C 5/20 (2006.01) 2013-557
 E 04 F 15/08 (2006.01) 2013-568
 E 05 D 3/06 (2006.01) 2013-969
 E 05 D 7/04 (2006.01) 2013-969
 G 01 L 1/04 (2006.01) 2013-787
 G 01 L 5/00 (2006.01) 2014-176
 G 01 N 3/40 (2006.01) 2013-786
 G 01 N 3/40 (2006.01) 2013-787
 G 01 N 19/10 (2006.01) 2013-786
 G 01 N 19/10 (2006.01) 2013-787
 G 12 B 9/00 (2006.01) 2013-787
 H 02 J 1/14 (2006.01) 2013-788

Seznam přihlašovatelů zveřejněných přihlášek vynálezů

(71)	(21)	(51)	(71)	(21)	(51)	
AŽD Praha s.r.o., Praha 10, CZ	2013-741	G 01 S 19/54	(2010.01)	Vysoká škola technická a ekonomická v Českých Budějovicích, České Budějovice, CZ	2013-787 G 01 N 33/24	(2006.01)
České vysoké učení technické v Praze, Kloknerův ústav Kloknerův ústav, Praha 6, CZ	2013-568	E 04 B 1/04	(2006.01)	Vysoké učení technické v Brně fakulta stavební, Brno, CZ	2013-557 E 04 C 5/07	(2006.01)
Farmet a.s., Česká Skalice, CZ	2013-524	A 01 C 7/20	(2006.01)	Výzkumný ústav veterinárního lékařství, v.v.i., Brno, CZ	2013-1048 G 01 N 33/569	(2006.01)
Sedlecký kaolin a.s., Božičany, CZ	2013-790	C 04 B 33/04	(2006.01)	W.P.E. a.s., Praha 9, CZ	2013-797 C 02 F 1/52	(2006.01)
Technická univerzita v Liberci, Ústav pro nanomateriály, pokročilé technologie a inovace, Liberec, CZ	2013-538	C 04 B 14/04	(2006.01)	Fišer Vladimír, Brno, CZ	2013-668 C 04 B 7/02	(2006.01)
TOKOZ a.s., Žďár nad Sázavou, CZ	2013-969	E 05 D 3/18	(2006.01)	Koudelka Pavel Ing., Hradec Králové, CZ	2013-788 H 02 J 7/32	(2006.01)
Ústav anorganické chemie AV ČR, v.v.i., Husinec-Řež, CZ	2013-641	C 04 B 28/22	(2006.01)	Kraus Petr Ing., Chomutovice, CZ	2014-176 G 01 L 1/26	(2006.01)
Vysoká škola technická a ekonomická v Českých Budějovicích, České Budějovice, CZ	2013-786	G 01 N 33/24	(2006.01)	Regner Zdeněk, Praha 1, CZ	2013-523 E 04 B 1/02	(2006.01)
				Vondráčková Michaela Ing., Praha 9, CZ	2013-734 C 04 B 33/04	(2006.01)

FG4A

Udělené patenty - přehled podle čísel patentů

V období uzávěrky tohoto čísla Věstníku udělil Úřad průmyslového vlastnictví tyto patenty.

305062	B 28 B 19/00	(2006.01)	305068	E 05 B 1/00	(2006.01)	305074	C 02 F 1/52	(2006.01)
305063	B 22 F 7/00	(2006.01)	305069	E 05 B 1/04	(2006.01)	305075	E 05 D 3/18	(2006.01)
305064	C 03 C 27/00	(2006.01)	305070	A 01 C 7/20	(2006.01)	305076	G 01 L 1/26	(2006.01)
305065	G 06 K 9/62	(2006.01)	305071	E 04 C 5/07	(2006.01)	305077	G 01 N 33/569	(2006.01)
305066	C 07 D 263/22	(2006.01)	305072	E 04 B 1/04	(2006.01)	305078	C 04 B 35/195	(2006.01)
305067	B 61 H 5/00	(2006.01)	305073	G 01 S 19/54	(2010.01)			

FG4A

Udělené patenty - přehled podle MPT

(51) A01C 7/20	(2006.01)	(21) 2009-329	
(11) 305070		(73) DAKO-CZ, a.s., Třemošnice, CZ	
(40) 22.04.2015		(72) Sommer Jiří Ing., Nasavrky, CZ	
(21) 2013-524		Mejtský Tomáš, Třemošnice, CZ	
(73) Farnet a.s., Česká Skalice, CZ		(54) Brzdová jednotka kotoučové brzdy kolejových vozidel	
(72) Prislinger Marek, Náchod, CZ		(22) 22.05.2009	
(54) Zemědělský stroj pro dávkování		(74) Ing. Pavel Reichel, Lopatecká 14, Praha 4, 14700	
(22) 03.07.2013			
(74) Ing. Milan Škoda, Nahořanská 308, Nové Město nad Metují, 54901			
<hr/>			
(51) B22F 7/00	(2006.01)	(51) C02F 1/52	(2006.01)
C22C 29/08	(2006.01)	C02F 11/14	(2006.01)
C23C 16/40	(2006.01)	(11) 305074	
(11) 305063		(40) 22.04.2015	
(40) 15.06.2005		(21) 2013-797	
(21) 2004-1068		(73) W.P.E. a.s., Praha 9, CZ	
(73) SECO TOOLS AB, Fagersta, SE		(72) Fuka Lukáš Ing., Praha 9, CZ	
(72) Ruppi Sakari, 737 44 Fagersta, SE		Fuka Tomáš Ing., Praha 9, CZ	
Dahlund Silvia, 77760 Söderbärke, SE		Fuka Tomáš Ing., Praha 9, CZ	
Zackrisson Jenni, 737Fagersta, SE		(54) Způsob zpracování perkolátu získaného z odpadní vody z bioplynových stanic a zařízení	
(54) Vložka řezného nástroje s ochrannou vrstvou pro hrubé soustružení		(22) 16.10.2013	
(32) 27.10.2003		(74) Ing. Květoslava Kubíčková, Doubravčická 2201, Praha 10, 10000	
(31) 2003 0302842			
(33) SE			
(22) 25.10.2004			
(74) Společná advokátní kancelář Vsetečka Zelený Švorčík Kalenský a partneři, JUDr. Petr Kalenský, Hálkova 2, Praha 2, 12000			
<hr/>			
(51) B28B 19/00	(2006.01)	(51) C03C 27/00	(2006.01)
B28B 11/12	(2006.01)	F21V 5/06	(2006.01)
(11) 305062		(11) 305064	
(40) 12.05.2004		(40) 17.08.2005	
(21) 2004-18		(21) 2005-20	
(73) Bpb Limited, Coventry, CV3 2TT, GB		(73) Swarovski Lighting, Ltd., Plattsburgh, 12901, NY, US	
(72) Derusco Christian, 78260 Acheres, FR		(72) Bayer Georg, Plattsburgh, NY, US	
Bouscal Patrice, 94100 Saint Maur Des Fosses, FR		Schuyler Andrew, Colchester, VT, US	
Chantereau Frédéric, 92400 Courbevoie, FR		Schonbek Andrew, Plattsburgh, NY, US	
(54) Způsob výroby desky na bázi pojiva, zařízení pro provádění tohoto způsobu a deska na bázi pojiva tímto způsobem vytvořená		Ly Tho, Plattsburgh, NY, US	
(32) 07.06.2001		Recore Chad, Peru, NY, US	
(31) 2001 0107466		(54) Ozdobný držák s dekoračními ozdobami	
(33) FR		(32) 14.01.2004	
(86) PCT/FR2002/001930		(31) 2004 757628	
(87) WO 2002/098622		(33) US	
(22) 06.06.2002		(22) 12.01.2005	
(74) Rott, Růžička & Guttman Patentová, známková a advokátní kancelář, Ing. Václav Krmenčík, Vinohradská 37, Praha 2, 12000		(74) TRAPLOVÁ HAKR KUBÁT Advokátní a patentová kancelář, Ing. Eduard Hakr, Přístavní 24, Praha 7, 17000	
<hr/>			
(51) B61H 5/00	(2006.01)	(51) C04B 35/195	(2006.01)
B61H 15/00	(2006.01)	C04B 35/10	(2006.01)
F16D 55/22	(2006.01)	(11) 305078	
F16D 55/224	(2006.01)	(40) 11.03.2015	
F16D 65/14	(2006.01)	(21) 2013-658	
(11) 305067		(73) Vysoké učení technické v Brně, Brno, CZ	
(40) 01.12.2010		(72) Ptáček Petr doc. Ing., Čáslav - Nové Město, CZ	
		Opravitel Tomáš Ing., Popůvky, CZ	
		Novotný Radoslav Ing., Jablonoň, CZ	
		Šoukal František Ing., Oslavice, CZ	
		Másilko Jiří Ing., Veselá, CZ	
		(54) Alkalicky aktivovaná žáruvzdorná hmota a způsob její přípravy	
		(22) 28.08.2013	

(51) **C07D 263/22** (2006.01)
C07F 7/18 (2006.01)
C07C 251/24 (2006.01)
C07D 205/08 (2006.01)

(11) 305066

(40) 24.02.2010

(21) **2008-107**

(73) Zentiva, k.s., Praha 10, Dolní Měcholupy, CZ

(72) Štěpánková Hana, Český Brod, CZ

Hájíček Josef, Praha 2, CZ

Slavíkova Markéta, Libčice nad Vltavou, CZ

Zezula Josef, Polná, CZ

(54) **Způsob výroby (3R,4S)-1-(4-fluorfenyl)-3-[(3S)-3-(4-fluorfenyl)-3-hydroxypropyl]-4-(4-hydroxyfenyl)-2-azetidinu**

(22) 25.02.2008

(74) Rott, Růžička & Guttmann Patentové, známkové a advokátní kanceláře, Ing. Ivana Jirotková, Vinohradská 37, Praha 2, 12000

(51) **E04B 1/04** (2006.01)

E04C 2/04 (2006.01)

E04F 15/08 (2006.01)

(11) 305072

(40) 22.04.2015

(21) **2013-568**

(73) České vysoké učení technické v Praze, Kloknerův ústav Kloknerův ústav, Praha 6, CZ

(72) Záruba-Pfeffermann Jan Ing., Praha 6, CZ

Kostecká Michaela Ing., Praha 4 - Michle, CZ

Bittner Tomáš Ing., Praha 8, CZ

Klečka Tomáš doc. Ing., Praha 4, CZ

(54) **Soustava pro výstavbu betonové podlahy na zpevněném povrchu zeminy u přízemních staveb**

(22) 16.07.2013

(74) Ing. Hana Dušková, Na Kočově 180, Chotutice, 28103

(51) **E04C 5/07** (2006.01)

E04C 5/08 (2006.01)

E04C 5/20 (2006.01)

B29C 33/00 (2006.01)

B29C 70/00 (2006.01)

(11) 305071

(40) 22.04.2015

(21) **2013-557**

(73) Vysoké učení technické v Brně fakulta stavební, Brno, CZ

PREFA KOMPOZITY, a.s., Brno, CZ

(72) Štěpánek Petr prof. RNDr. Ing., Brno, CZ

Horák David Ing., Otnice, CZ

Zlámal Martin Ing., Brno, CZ

Prokeš Jan Ing., Syrovice, CZ

(54) **Zařízení pro vytváření úprav výztuže z kompozitních materiálů**

(22) 12.07.2013

(74) KOŘISTKA Martin, patentový zástupce, *moraviapatent*, P.O.BOX 20, Brno, 62100

(51) **E05B 1/00** (2006.01)

E05B 3/06 (2006.01)

E05B 15/04 (2006.01)

(11) 305068

(40) 21.01.2015

(21) **2013-517**

(73) Material & Technology s.r.o., Nové Město nad Metují - Spy, CZ

(72) Ulich Roman, Praha 2, CZ

(54) **Zařízení pro ovládání kliky**

(22) 02.07.2013

(74) Ing. Milan Škoda, Nahořanská 308, Nové Město nad Metují, 54901

(51) **E05B 1/04** (2006.01)

(11) 305069

(40) 18.03.2015

(21) **2013-682**

(73) Material & Technology s.r.o., Nové Město nad Metují - Spy, CZ

(72) Ulich Roman, Praha 2, CZ

(54) **Ovládací prostředek**

(22) 05.09.2013

(74) Ing. Milan Škoda, Nahořanská 308, Nové Město nad Metují, 54901

(51) **E05D 3/18** (2006.01)

E05D 3/06 (2006.01)

E05D 7/04 (2006.01)

(11) 305075

(40) 22.04.2015

(21) **2013-969**

(73) TOKOZ a.s., Žďár nad Sázavou, CZ

(72) Pivnička Milan, Žďár nad Sázavou, CZ

(54) **Skrytý závěs**

(22) 05.12.2013

(74) KANIA SEDLÁK SMOLA patentová kancelář, Ing. Veronika Zemanová, Mendlovo nám. 1a, Brno, 60300

(51) **G01L 1/26** (2006.01)

G01L 5/00 (2006.01)

(11) 305076

(40) 22.04.2015

(21) **2014-176**

(73) Kraus Petr Ing., Chomutovice, CZ

Fára František Ing., Praha 4, CZ

Fára František Ing., Praha 4, CZ

(72) Fára František, Praha 4, CZ

Wolf Jiří, Praha 6, CZ

(54) **Zařízení pro monitorování průběhu napjatosti tvrditelných hmot v průběhu jejich tvrdnutí**

(22) 24.03.2014

(74) TRAPLOVÁ HAKR KUBÁT Advokátní a patentová kancelář, Ing. Jan Kubát, Přístavní 24, Praha 7, 17000

(51) **G01N 33/569** (2006.01)

(11) 305077

(40) 22.04.2015

(21) **2013-1048**

(73) Výzkumný ústav veterinárního lékařství, v.v.i., Brno, CZ

Bioveta, a.s., Ivanovice na Hané, CZ

(72) Matiašovic Ján MVDr., Mokrý, CZ

Gebauer Jan Mgr., Opava, CZ

Kudláčková Hana, Dolní Kounice, CZ

Kosina Marcel Mgr., Hranice, CZ

Kovařík Kamil MVDr., Brno, CZ

Tesařík Radek Mgr., Tišnov, CZ

Osvaldová Alena MVDr., Praha, CZ

(54) **Použití antigenů Salmonella enterica ssp. enterica sérovar**

Pythimurium pro sérologické odlišení infikovaných a vakcinovaných prasat

(22) 20.12.2013

(51) **G01S 19/54** (2010.01)

(11) 305073

(40) 22.04.2015

(21) **2013-741**

(73) AŽD Praha s.r.o., Praha 10, CZ

(72) Bažant Lubor Ing., Pardubice, CZ

(54) **Způsob určení směru a polohy vozidla na principu satelitní navigace a systém k provádění tohoto způsobu**

(22) 25.09.2013

(74) Pavel Reichel a kol., Ing. Pavel Reichel, Lopatecká 14, Praha 4, 14700

(51) **G06K 9/62** (2006.01)

G06K 9/78 (2006.01)

A61B 5/117 (2006.01)

(11) 305065

(40) 03.02.2010

(21) **2008-453**

(73) Vysoké učení technické v Brně, Brno, CZ

(72) Dražanský Martin Ing., Brno, CZ

Dvořák Radim Ing., Stonařov, CZ
Orság Filip Ing., Brno, CZ
(54) **Způsob biometrické identifikace osob podle ruky a zařízení pro biometrickou identifikaci osob podle ruky**
(22) 21.07.2008

(74) Ing. Dobroslav Musil, patentová kancelář, Ing. Dobroslav Musil, Cejl 38, Brno, 60200

Seznam majitelů udělených patentů

(73)	(11)	(51)	(2010.01)	(73)	(11)	(51)	(2006.01)
AŽD Praha s.r.o., Praha 10, CZ	305073	G 01 S 19/54	(2010.01)	Swarovski Lighting, Ltd.,	305064	C 03 C 27/00	(2006.01)
Bioveta, a.s., Ivanovice na Hané, CZ	305077	G 01 N 33/569	(2006.01)	Plattsburgh, 12901, NY, US			
Bpb Limited, Coventry, CV3 2TT, GB	305062	B 28 B 19/00	(2006.01)	TOKOZ a.s., Žďár nad Sázavou, CZ	305075	E 05 D 3/18	(2006.01)
České vysoké učení technické v Praze, Kloknerův ústav Kloknerův ústav, Praha 6, CZ	305072	E 04 B 1/04	(2006.01)	Vysoké učení technické v Brně, Brno, CZ	305065	G 06 K 9/62	(2006.01)
DAKO-CZ, a.s., Třemošnice, CZ	305067	B 61 H 5/00	(2006.01)	Vysoké učení technické v Brně, Brno, CZ	305078	C 04 B 35/195	(2006.01)
Farmet a.s., Česká Skalice, CZ	305070	A 01 C 7/20	(2006.01)	Vysoké učení technické v Brně fakulta stavební, Brno, CZ	305071	E 04 C 5/07	(2006.01)
Material & Technology s.r.o., Nové Město nad Metují - Spy, CZ	305068	E 05 B 1/00	(2006.01)	Výzkumný ústav veterinárního lékařství, v.v.i., Brno, CZ	305077	G 01 N 33/569	(2006.01)
Material & Technology s.r.o., Nové Město nad Metují - Spy, CZ	305069	E 05 B 1/04	(2006.01)	W.P.E. a.s., Praha 9, CZ	305074	C 02 F 1/52	(2006.01)
PREFA KOMPOZITY, a.s., Brno, CZ	305071	E 04 C 5/07	(2006.01)	Zentiva, k.s., Praha 10, Dolní Měcholupy, CZ	305066	C 07 D 263/22	(2006.01)
SECO TOOLS AB, Fagersta, SE	305063	B 22 F 7/00	(2006.01)	Fára František Ing., Praha 4, CZ	305076	G 01 L 1/26	(2006.01)
				Fára František Ing., Praha 4, CZ	305076	G 01 L 1/26	(2006.01)
				Kraus Petr Ing., Chomutovice, CZ	305076	G 01 L 1/26	(2006.01)

Udělené evropské patenty

Evropský patentový úřad udělil následující evropské patenty s účinkem pro Českou republiku. Tyto patenty mohou být zrušeny nebo zachovány v pozměněném znění Evropským patentovým úřadem v řízení o odporu. K tomu, aby nabyl evropský patent účinnosti na území České republiky, je třeba, aby byl Úřadu předložen ve stanovené lhůtě překlad patentového spisu do českého jazyka (§ 35c odst. 2 až 4 zákona č. 527/1990 Sb., v platném znění).

(97) EP 1294121	(47) 08.04.2015	(97) EP 1713088	(47) 08.04.2015	(97) EP 1874722	(47) 08.04.2015	(97) EP 2015398	(47) 08.04.2015
(97) EP 1310614	(47) 08.04.2015	(97) EP 1713089	(47) 08.04.2015	(97) EP 1880008	(47) 08.04.2015	(97) EP 2015520	(47) 08.04.2015
(97) EP 1336752	(47) 08.04.2015	(97) EP 1713157	(47) 08.04.2015	(97) EP 1886263	(47) 08.04.2015	(97) EP 2016194	(47) 08.04.2015
(97) EP 1381182	(47) 08.04.2015	(97) EP 1717301	(47) 08.04.2015	(97) EP 1887360	(47) 08.04.2015	(97) EP 2016444	(47) 08.04.2015
(97) EP 1388528	(47) 08.04.2015	(97) EP 1719784	(47) 08.04.2015	(97) EP 1895996	(47) 08.04.2015	(97) EP 2019464	(47) 08.04.2015
(97) EP 1388832	(47) 08.04.2015	(97) EP 1720138	(47) 08.04.2015	(97) EP 1897437	(47) 08.04.2015	(97) EP 2019559	(47) 08.04.2015
(97) EP 1391687	(47) 08.04.2015	(97) EP 1720907	(47) 08.04.2015	(97) EP 1898988	(47) 08.04.2015	(97) EP 2022213	(47) 08.04.2015
(97) EP 1435857	(47) 08.04.2015	(97) EP 1722808	(47) 08.04.2015	(97) EP 1902257	(47) 08.04.2015	(97) EP 2023013	(47) 08.04.2015
(97) EP 1459412	(47) 08.04.2015	(97) EP 1728934	(47) 08.04.2015	(97) EP 1906854	(47) 08.04.2015	(97) EP 2023798	(47) 08.04.2015
(97) EP 1460934	(47) 08.04.2015	(97) EP 1738629	(47) 08.04.2015	(97) EP 1908441	(47) 08.04.2015	(97) EP 2024496	(47) 08.04.2015
(97) EP 1477930	(47) 08.04.2015	(97) EP 1739708	(47) 08.04.2015	(97) EP 1908543	(47) 08.04.2015	(97) EP 2025804	(47) 08.04.2015
(97) EP 1485335	(47) 08.04.2015	(97) EP 1740012	(47) 08.04.2015	(97) EP 1909594	(47) 08.04.2015	(97) EP 2025907	(47) 08.04.2015
(97) EP 1488450	(47) 08.04.2015	(97) EP 1744632	(47) 08.04.2015	(97) EP 1910070	(47) 08.04.2015	(97) EP 2025988	(47) 08.04.2015
(97) EP 1489366	(47) 08.04.2015	(97) EP 1754262	(47) 08.04.2015	(97) EP 1920092	(47) 08.04.2015	(97) EP 2026851	(47) 08.04.2015
(97) EP 1498501	(47) 08.04.2015	(97) EP 1758996	(47) 08.04.2015	(97) EP 1922988	(47) 08.04.2015	(97) EP 2027226	(47) 08.04.2015
(97) EP 1503692	(47) 08.04.2015	(97) EP 1762276	(47) 08.04.2015	(97) EP 1925294	(47) 08.04.2015	(97) EP 2027862	(47) 08.04.2015
(97) EP 1523907	(47) 08.04.2015	(97) EP 1764861	(47) 08.04.2015	(97) EP 1926434	(47) 08.04.2015	(97) EP 2023798	(47) 08.04.2015
(97) EP 1545674	(47) 08.04.2015	(97) EP 1765277	(47) 08.04.2015	(97) EP 1931197	(47) 08.04.2015	(97) EP 2036306	(47) 08.04.2015
(97) EP 1547109	(47) 08.04.2015	(97) EP 1768637	(47) 08.04.2015	(97) EP 1935270	(47) 08.04.2015	(97) EP 2037941	(47) 08.04.2015
(97) EP 1554550	(47) 08.04.2015	(97) EP 1770632	(47) 08.04.2015	(97) EP 1937417	(47) 08.04.2015	(97) EP 2040414	(47) 08.04.2015
(97) EP 1559895	(47) 08.04.2015	(97) EP 1774799	(47) 08.04.2015	(97) EP 1937950	(47) 08.04.2015	(97) EP 2042745	(47) 08.04.2015
(97) EP 1561217	(47) 08.04.2015	(97) EP 1778194	(47) 08.04.2015	(97) EP 1939674	(47) 08.04.2015	(97) EP 2043112	(47) 08.04.2015
(97) EP 1573519	(47) 08.04.2015	(97) EP 1783111	(47) 08.04.2015	(97) EP 1941585	(47) 08.04.2015	(97) EP 2043496	(47) 08.04.2015
(97) EP 1577518	(47) 08.04.2015	(97) EP 1784916	(47) 08.04.2015	(97) EP 1943283	(47) 08.04.2015	(97) EP 2044090	(47) 08.04.2015
(97) EP 1577941	(47) 08.04.2015	(97) EP 1784962	(47) 08.04.2015	(97) EP 1943840	(47) 08.04.2015	(97) EP 2045247	(47) 08.04.2015
(97) EP 1578446	(47) 08.04.2015	(97) EP 1786314	(47) 08.04.2015	(97) EP 1946147	(47) 08.04.2015	(97) EP 2051488	(47) 08.04.2015
(97) EP 1581069	(47) 08.04.2015	(97) EP 1794500	(47) 08.04.2015	(97) EP 1948221	(47) 08.04.2015	(97) EP 2053627	(47) 08.04.2015
(97) EP 1582395	(47) 08.04.2015	(97) EP 1794600	(47) 08.04.2015	(97) EP 1952521	(47) 08.04.2015	(97) EP 2054489	(47) 08.04.2015
(97) EP 1585606	(47) 08.04.2015	(97) EP 1797378	(47) 08.04.2015	(97) EP 1952786	(47) 08.04.2015	(97) EP 2056629	(47) 08.04.2015
(97) EP 1588538	(47) 08.04.2015	(97) EP 1798951	(47) 08.04.2015	(97) EP 1956318	(47) 08.04.2015	(97) EP 2058936	(47) 08.04.2015
(97) EP 1588917	(47) 08.04.2015	(97) EP 1801758	(47) 08.04.2015	(97) EP 1957054	(47) 08.04.2015	(97) EP 2059254	(47) 08.04.2015
(97) EP 1589962	(47) 08.04.2015	(97) EP 1807478	(47) 08.04.2015	(97) EP 1957300	(47) 08.04.2015	(97) EP 2059451	(47) 08.04.2015
(97) EP 1590158	(47) 08.04.2015	(97) EP 1808942	(47) 08.04.2015	(97) EP 1957668	(47) 08.04.2015	(97) EP 2060726	(47) 08.04.2015
(97) EP 1594761	(47) 08.04.2015	(97) EP 1814979	(47) 08.04.2015	(97) EP 1958369	(47) 08.04.2015	(97) EP 2061501	(47) 08.04.2015
(97) EP 1596209	(47) 08.04.2015	(97) EP 1817136	(47) 08.04.2015	(97) EP 1966412	(47) 08.04.2015	(97) EP 2063649	(47) 08.04.2015
(97) EP 1597153	(47) 08.04.2015	(97) EP 1817292	(47) 08.04.2015	(97) EP 1968631	(47) 08.04.2015	(97) EP 2064403	(47) 08.04.2015
(97) EP 1597350	(47) 08.04.2015	(97) EP 1825139	(47) 08.04.2015	(97) EP 1972826	(47) 08.04.2015	(97) EP 2069854	(47) 08.04.2015
(97) EP 1599164	(47) 08.04.2015	(97) EP 1825329	(47) 08.04.2015	(97) EP 1975317	(47) 08.04.2015	(97) EP 2070998	(47) 08.04.2015
(97) EP 1619443	(47) 08.04.2015	(97) EP 1827108	(47) 08.04.2015	(97) EP 1975355	(47) 08.04.2015	(97) EP 2073416	(47) 08.04.2015
(97) EP 1624287	(47) 08.04.2015	(97) EP 1827712	(47) 08.04.2015	(97) EP 1975518	(47) 08.04.2015	(97) EP 2074762	(47) 08.04.2015
(97) EP 1625166	(47) 08.04.2015	(97) EP 1830876	(47) 08.04.2015	(97) EP 1980667	(47) 08.04.2015	(97) EP 2075207	(47) 08.04.2015
(97) EP 1625203	(47) 08.04.2015	(97) EP 1835306	(47) 08.04.2015	(97) EP 1982087	(47) 08.04.2015	(97) EP 2077213	(47) 08.04.2015
(97) EP 1625948	(47) 08.04.2015	(97) EP 1836271	(47) 08.04.2015	(97) EP 1982623	(47) 08.04.2015	(97) EP 2078428	(47) 08.04.2015
(97) EP 1626232	(47) 08.04.2015	(97) EP 1839015	(47) 08.04.2015	(97) EP 1982897	(47) 08.04.2015	(97) EP 2079637	(47) 08.04.2015
(97) EP 1631982	(47) 08.04.2015	(97) EP 1841307	(47) 08.04.2015	(97) EP 1983261	(47) 08.04.2015	(97) EP 2080191	(47) 08.04.2015
(97) EP 1632209	(47) 08.04.2015	(97) EP 1846420	(47) 08.04.2015	(97) EP 1984141	(47) 08.04.2015	(97) EP 2081393	(47) 08.04.2015
(97) EP 1636508	(47) 08.04.2015	(97) EP 1846689	(47) 08.04.2015	(97) EP 1984281	(47) 08.04.2015	(97) EP 2081538	(47) 08.04.2015
(97) EP 1641628	(47) 08.04.2015	(97) EP 1848331	(47) 08.04.2015	(97) EP 1984510	(47) 08.04.2015	(97) EP 2083239	(47) 08.04.2015
(97) EP 1644943	(47) 08.04.2015	(97) EP 1848790	(47) 08.04.2015	(97) EP 1985011	(47) 08.04.2015	(97) EP 2083261	(47) 08.04.2015
(97) EP 1648380	(47) 08.04.2015	(97) EP 1849498	(47) 08.04.2015	(97) EP 1985204	(47) 08.04.2015	(97) EP 2083946	(47) 08.04.2015
(97) EP 1649379	(47) 08.04.2015	(97) EP 1850811	(47) 08.04.2015	(97) EP 1985205	(47) 08.04.2015	(97) EP 2086474	(47) 08.04.2015
(97) EP 1664069	(47) 08.04.2015	(97) EP 1851073	(47) 08.04.2015	(97) EP 1986562	(47) 08.04.2015	(97) EP 2088128	(47) 08.04.2015
(97) EP 1668781	(47) 08.04.2015	(97) EP 1851132	(47) 08.04.2015	(97) EP 1987636	(47) 08.04.2015	(97) EP 2088369	(47) 08.04.2015
(97) EP 1680841	(47) 08.04.2015	(97) EP 1851241	(47) 08.04.2015	(97) EP 1987637	(47) 08.04.2015	(97) EP 2089775	(47) 08.04.2015
(97) EP 1681988	(47) 08.04.2015	(97) EP 1851497	(47) 08.04.2015	(97) EP 1988841	(47) 08.04.2015	(97) EP 2090212	(47) 08.04.2015
(97) EP 1683182	(47) 08.04.2015	(97) EP 1851550	(47) 08.04.2015	(97) EP 1989728	(47) 08.04.2015	(97) EP 2093359	(47) 08.04.2015
(97) EP 1684510	(47) 08.04.2015	(97) EP 1851950	(47) 08.04.2015	(97) EP 1992022	(47) 08.04.2015	(97) EP 2094673	(47) 08.04.2015
(97) EP 1690040	(47) 08.04.2015	(97) EP 1853158	(47) 08.04.2015	(97) EP 1994324	(47) 08.04.2015	(97) EP 2095703	(47) 08.04.2015
(97) EP 1692223	(47) 08.04.2015	(97) EP 1854189	(47) 08.04.2015	(97) EP 1997811	(47) 08.04.2015	(97) EP 2096275	(47) 08.04.2015
(97) EP 1692859	(47) 08.04.2015	(97) EP 1855941	(47) 08.04.2015	(97) EP 2002344	(47) 08.04.2015	(97) EP 2096463	(47) 08.04.2015
(97) EP 1696888	(47) 08.04.2015	(97) EP 1855982	(47) 08.04.2015	(97) EP 2004796	(47) 08.04.2015	(97) EP 2096656	(47) 08.04.2015
(97) EP 1698229	(47) 08.04.2015	(97) EP 1856870	(47) 08.04.2015	(97) EP 2004985	(47) 08.04.2015	(97) EP 2096821	(47) 08.04.2015
(97) EP 1699205	(47) 08.04.2015	(97) EP 1858452	(47) 08.04.2015	(97) EP 2011737	(47) 08.04.2015	(97) EP 2101160	(47) 08.04.2015
(97) EP 1699358	(47) 08.04.2015	(97) EP 1859103	(47) 08.04.2015	(97) EP 2012792	(47) 08.04.2015	(97) EP 2101656	(47) 08.04.2015
(97) EP 1702201	(47) 08.04.2015	(97) EP 1865146	(47) 08.04.2015	(97) EP 2012793	(47) 08.04.2015	(97) EP 2102206	(47) 08.04.2015
(97) EP 1704300	(47) 08.04.2015	(97) EP 1865270	(47) 08.04.2015	(97) EP 2013531	(47) 08.04.2015	(97) EP 2106460	(47) 08.04.2015
(97) EP 1709521	(47) 08.04.2015	(97) EP 1871874	(47) 08.04.2015	(97) EP 2013964	(47) 08.04.2015	(97) EP 2106646	(47) 08.04.2015
(97) EP 1710524	(47) 08.04.2015	(97) EP 1874351	(47) 08.04.2015	(97) EP 2014823	(47) 08.04.2015	(97) EP 2107850	(47) 08.04.2015

(97) EP 2711275	(47) 08.04.2015	(97) EP 2720192	(47) 08.04.2015	(97) EP 2730062	(47) 08.04.2015	(97) EP 2760799	(47) 08.04.2015
(97) EP 2711358	(47) 08.04.2015	(97) EP 2720499	(47) 08.04.2015	(97) EP 2730358	(47) 08.04.2015	(97) EP 2762406	(47) 08.04.2015
(97) EP 2711426	(47) 08.04.2015	(97) EP 2721330	(47) 08.04.2015	(97) EP 2730434	(47) 08.04.2015	(97) EP 2762692	(47) 08.04.2015
(97) EP 2711687	(47) 08.04.2015	(97) EP 2721900	(47) 08.04.2015	(97) EP 2730551	(47) 08.04.2015	(97) EP 2767106	(47) 08.04.2015
(97) EP 2712590	(47) 08.04.2015	(97) EP 2723185	(47) 08.04.2015	(97) EP 2730577	(47) 08.04.2015	(97) EP 2767168	(47) 08.04.2015
(97) EP 2712838	(47) 08.04.2015	(97) EP 2723190	(47) 08.04.2015	(97) EP 2731438	(47) 08.04.2015	(97) EP 2767184	(47) 08.04.2015
(97) EP 2714107	(47) 08.04.2015	(97) EP 2723234	(47) 08.04.2015	(97) EP 2731483	(47) 08.04.2015	(97) EP 2767842	(47) 08.04.2015
(97) EP 2714750	(47) 08.04.2015	(97) EP 2723589	(47) 08.04.2015	(97) EP 2731742	(47) 08.04.2015	(97) EP 2768461	(47) 08.04.2015
(97) EP 2715100	(47) 08.04.2015	(97) EP 2723776	(47) 08.04.2015	(97) EP 2732161	(47) 08.04.2015	(97) EP 2769010	(47) 08.04.2015
(97) EP 2715226	(47) 08.04.2015	(97) EP 2723883	(47) 08.04.2015	(97) EP 2734437	(47) 08.04.2015	(97) EP 2769939	(47) 08.04.2015
(97) EP 2715765	(47) 08.04.2015	(97) EP 2724019	(47) 08.04.2015	(97) EP 2735242	(47) 08.04.2015	(97) EP 2770313	(47) 08.04.2015
(97) EP 2715836	(47) 08.04.2015	(97) EP 2724020	(47) 08.04.2015	(97) EP 2737339	(47) 08.04.2015	(97) EP 2770554	(47) 08.04.2015
(97) EP 2715851	(47) 08.04.2015	(97) EP 2724022	(47) 08.04.2015	(97) EP 2737629	(47) 08.04.2015	(97) EP 2770772	(47) 08.04.2015
(97) EP 2715879	(47) 08.04.2015	(97) EP 2724639	(47) 08.04.2015	(97) EP 2740971	(47) 08.04.2015	(97) EP 2772576	(47) 08.04.2015
(97) EP 2716532	(47) 08.04.2015	(97) EP 2725019	(47) 08.04.2015	(97) EP 2741952	(47) 08.04.2015	(97) EP 2772606	(47) 08.04.2015
(97) EP 2717472	(47) 08.04.2015	(97) EP 2725054	(47) 08.04.2015	(97) EP 2742271	(47) 08.04.2015	(97) EP 2772820	(47) 08.04.2015
(97) EP 2718096	(47) 08.04.2015	(97) EP 2725930	(47) 08.04.2015	(97) EP 2744660	(47) 08.04.2015	(97) EP 2780566	(47) 08.04.2015
(97) EP 2718119	(47) 08.04.2015	(97) EP 2726288	(47) 08.04.2015	(97) EP 2747414	(47) 08.04.2015	(97) EP 2783167	(47) 08.04.2015
(97) EP 2718493	(47) 08.04.2015	(97) EP 2726395	(47) 08.04.2015	(97) EP 2747692	(47) 08.04.2015	(97) EP 2784019	(47) 08.04.2015
(97) EP 2719040	(47) 08.04.2015	(97) EP 2726665	(47) 08.04.2015	(97) EP 2751434	(47) 08.04.2015	(97) EP 2784162	(47) 08.04.2015
(97) EP 2719129	(47) 08.04.2015	(97) EP 2726811	(47) 08.04.2015	(97) EP 2752561	(47) 08.04.2015	(97) EP 2791955	(47) 08.04.2015
(97) EP 2719268	(47) 08.04.2015	(97) EP 2727221	(47) 08.04.2015	(97) EP 2753045	(47) 08.04.2015	(97) EP 2792795	(47) 08.04.2015
(97) EP 2719424	(47) 08.04.2015	(97) EP 2727267	(47) 08.04.2015	(97) EP 2757040	(47) 08.04.2015	(97) EP 2794698	(47) 08.04.2015
(97) EP 2719425	(47) 08.04.2015	(97) EP 2727295	(47) 08.04.2015	(97) EP 2757859	(47) 08.04.2015	(97) EP 2798205	(47) 08.04.2015
(97) EP 2719585	(47) 08.04.2015	(97) EP 2727296	(47) 08.04.2015	(97) EP 2757925	(47) 08.04.2015	(97) EP 2805675	(47) 08.04.2015
(97) EP 2719920	(47) 08.04.2015	(97) EP 2728910	(47) 08.04.2015	(97) EP 2759458	(47) 08.04.2015	(97) EP 2813345	(47) 08.04.2015
(97) EP 2720116	(47) 08.04.2015	(97) EP 2728955	(47) 08.04.2015	(97) EP 2760071	(47) 08.04.2015	(97) EP 2815562	(47) 08.04.2015
(97) EP 2720171	(47) 08.04.2015	(97) EP 2730058	(47) 08.04.2015	(97) EP 2760321	(47) 08.04.2015		

Zveřejněné překlady evropských patentových spisů

U následujících udělených evropských patentů s účinkem pro Českou republiku byl majitelem předložen překlad patentového spisu do českého jazyka (§ 35c odst. 2 až 4 zákona č. 527/1990 Sb., v platném znění). Údaje jsou řazeny vzestupně podle čísel evropských patentů.

(97) EP 1423138	(97) 09.03.2005	
(47) 24.12.2014	(51) A61M 1/36	(2006.01)
(97) 20.02.2003	A61M 1/00	(2006.01)
(51) A61K 38/17	A61K 41/00	(2006.01)
A61K 38/21	B04B 5/04	(2006.01)
A61K 39/395	F04B 43/12	(2006.01)
A61K 48/00	(96) 02.09.2004	
A61K 47/48	(96) 04255338.8	
A61P 37/00	(73) THERAKOS, INC., Exton, PA 19341, US	
(96) 01.08.2002	(72) Briggs, Dennis, West Chester, PA 19380, US	
(96) 02767299.7	(54) Způsob pro shromažďování požadované složky krve a provádění fotoforézního ošetření	
(73) Merck Serono SA, 1267 Coinsins, Vaud, CH	(32) 654803	
(72) CHVATCHKO, Yolande, CH-1232 Confignon, CH	(31) 03.09.2003	
KOSCO-VILBOIS, Marie, F-74270 Minzier, FR	(33) US	
(54) Použití inhibitorů IL-18 u poruch v souvislosti s přecitlivělostí	(74) Společná advokátní kancelář Vsetečka Zelený Švorčík Kalenský a partneři, JUDr. Michal Havlík, Hálkova 2, Praha 2, 12000	
(32) 01118811, 02100735		
(31) 10.08.2001, 20.06.2002		
(33) EP, EP		
(86) PCT/EP2002/008591	(97) EP 1533185	
(87) WO 2003/013577	(47) 31.12.2014	
(74) KOREJZOVÁ & SPOL., v.o.s., JUDr. Petra Korejzová, Korunní 810/104 E, Praha 10 - Vinohrady, 10100	(97) 25.05.2005	
	(51) B60R 9/04	(2006.01)
	(96) 11.09.2004	
	(96) 04021661.6	
	(73) Süddeutsche Aluminium Manufaktur GmbH, 89558 Böhmenkirch, DE	
	(72) Binder, Hans, 89558 Böhmenkirch, DE	
	Schabel, Wolfgang, 73113 Ottenbach, DE	
	Binder, Ottmar, 89558 Böhmenkirch, DE	
	(54) Vyrovňovací element toleranci	
	(32) 10354117	
	(31) 19.11.2003	
	(33) DE	
	(74) Čermák a spol., JUDr. Karel Čermák, Elišky Peškové 15, Praha 5, 15000	
(97) EP 1477649	(97) EP 1534413	
(47) 29.10.2014	(47) 03.12.2014	
(97) 17.11.2004	(97) 19.02.2004	
(51) F02D 11/10	(51) C04B 28/14	(2006.01)
(96) 17.02.2004	C04B 40/00	(2006.01)
(96) 04003450.6	C04B 24/22	(2006.01)
(73) Pierburg GmbH, 41460 Neuss, DE	C04B 38/10	(2006.01)
(72) Bürger, Frank, 52355 Düren, DE		
Ludwig, Norbert, 41379 Brüggen, DE		
(54) Ovládací zařízení pro spalovací motor		
(32) 10321653		
(31) 14.05.2003		
(33) DE		
(74) Čermák a spol., JUDr. Karel Čermák, Elišky Peškové 15/735, Praha 5, 15000		
(97) EP 1512421		
(47) 24.12.2014		

- (86) PCT/JP2004/005116
(87) WO 2004/091318
(74) PATENTSERVIS Praha a.s., Na Podkovce 281/10, Praha 4 - Podolí, 14700
-
- (97) **EP 1693651**
(47) 19.11.2014
(97) 23.08.2006
(51) **G01F 1/075** (2006.01)
G01F 1/115 (2006.01)
(96) 15.02.2006
(96) 06003016.0
(73) Gealan Formteile GmbH, 95145 Oberkotzau, DE
Vaillant GmbH, 42859 Remscheid, DE
(72) Braun, Thomas, 95234 Sparneck, DE
Laubmann, Gerhard, 95119 Naila, DE
Saunus, Christian, 08223 Grünbach, DE
Hiegemann, Markus, 44807 Bochum, DE
Peters, Bernard, 50259 Pulheim, DE
Ruf, Andreas, 42853 Remscheid, DE
Salg, Frank, 42897 Remscheid, DE
Spahn, Hans-Josef, 40699 Erkrath, DE
(54) **Turbínový průtokoměr**
(32) 2772005
(31) 21.02.2005
(33) AT
(74) FISCHER & PARTNER Intellectual Property s.r.o., Na Hrobci 294/5, Praha 2, 12800
-
- (97) **EP 1734970**
(47) 31.12.2014
(97) 29.09.2005
(51) **A61K 31/56** (2006.01)
(96) 14.03.2005
(96) 05729394.6
(73) Intercept Pharmaceuticals, Inc., New York, NY 10014, US
(72) FIORUCCI, Stefano, I-06100 Perugia, IT
PELLICCIARI, Roberto, I-06123 Perugia, IT
PRUZANSKI, Mark, New York, NY 10014, US
(54) **Léčba fibrózy při použití FXR ligandů**
(32) 552865 P
(31) 12.03.2004
(33) US
(86) PCT/US2005/008575
(87) WO 2005/089316
(74) KANIA*SEDLÁK*SMOLA Patentová a známková kancelář, Mgr. Martina Dvořáková, Mendlovo náměstí 1a, Brno, 60300
-
- (97) **EP 1735136**
(47) 17.12.2014
(97) 20.10.2005
(51) **A23L 1/317** (2006.01)
B29C 47/88 (2006.01)
B29C 47/00 (2006.01)
A22C 13/00 (2006.01)
(96) 02.04.2005
(96) 05739505.5
(73) Kalle GmbH, 65203 Wiesbaden, DE
(72) STALBERG, Stefanie, 65232 Taunusstein-Wehen, DE
DELIUS, Ulrich, 60529 Frankfurt, DE
FERON, Bernhard, 65189 Wiesbaden, DE
SCHMIDT, Michael, 65375 Oestrich-Winkel, DE
(54) **Potravinářská obálka s porézní vnější vrstvou, způsob její výroby a její použití jako obalu pro potraviny**
(32) 102004017350
(31) 08.04.2004
(33) DE
(86) PCT/EP2005/003484
(87) WO 2005/097461
(74) Společná advokátní kancelář Všetěčka Zelený Švorčík Kalenský a partneři, JUDr. Michal Havlík, Hálkova 2, Praha 2, 12000
-
- (97) **EP 1751111**
(47) 31.12.2014
(97) 15.12.2005
(51) **C07D 217/18** (2006.01)
-
- E04C 2/04** (2006.01)
B28B 19/00 (2006.01)
(96) 18.07.2003
(96) 03784773.8
(73) Geo Specialty chemicals, Inc., Cleveland, OH 44122, US
(72) SAVOLY, Arpad, Martinsville, NJ 08836, US
ELKO, Dawn, P., Flemington, NJ 08822, US
VEAL, Bennie, Rome, GA 30161, US
McCRARY, James, Silver Creek, GA 30173, US
(54) **Kombinace dispergačního a pěnotvorného činidla**
(32) 214467
(31) 07.08.2002
(33) US
(86) PCT/US2003/022391
(87) WO 2004/014531
(74) Čermák a spol., JUDr. Karel Čermák, Elišky Peškové 15, Praha 5, 15000
-
- (97) **EP 1559537**
(47) 05.11.2014
(97) 03.08.2005
(51) **B29C 47/00** (2006.01)
B32B 1/08 (2006.01)
B32B 27/34 (2006.01)
B32B 27/30 (2006.01)
F16L 9/12 (2006.01)
F16L 11/04 (2006.01)
B60K 15/00 (2006.01)
B29C 47/06 (2006.01)
(96) 29.01.2004
(96) 04001936.6
(73) TI Automotive (Fuldabrück) GmbH, 34277 Fuldabrück, DE
(72) Fahrenholz, Frank, 34128 Kassel, DE
Zimmer, Werner, 34212 Melsungen, DE
(54) **Vícevrstevná plastová trubka s bariérovými vlastnostmi**
(74) Čermák a spol., JUDr. Karel Čermák, Elišky Peškové 15/735, Praha 5, 15000
-
- (97) **EP 1572225**
(47) 24.12.2014
(97) 04.03.2004
(51) **C07K 14/78** (2006.01)
G01N 33/574 (2006.01)
G01N 33/68 (2006.01)
(96) 20.08.2003
(96) 03793149.0
(73) W2 Holdings, Inc., Philadelphia, PA 19107, US
(72) Williams, Kevin Jon, Philadelphia, PA 19096, US
(54) **Fragmenty thrombospondinu a jejich použití v klinických zkouškách na rakovinu a vytváření protilátek a jiných vazebných činidel**
(32) 405494 P, 419462
(31) 23.08.2002, 21.04.2003
(33) US, US
(86) PCT/US2003/026023
(87) WO 2004/018995
(74) A. Holas & partner, Patentová a známková kancelář, Ing. Mgr. Hana Holasová, Křížová 4, Brno, 60300
-
- (97) **EP 1614358**
(47) 21.01.2015
(97) 28.10.2004
(51) **A23L 1/185** (2006.01)
A23L 1/30 (2006.01)
A23L 2/52 (2006.01)
C12G 3/00 (2006.01)
C12C 5/02 (2006.01)
(96) 09.04.2004
(96) 04726756.2
(73) Suntory Holdings Limited, Kita-ku, Osaka-shi, Osaka 530-8203, JP
(72) KONDO, Katsu, Kawasaki-shi, Kanagawa 2140011, JP
NAGAO, Koji, Yokohama-shi Kanagawa 221-0822, JP
YOKOO, Yoshiaki, Tokyo 183-0014, JP
(54) **Způsob výroby potravinářských výrobků**
(32) 2003108267
(31) 11.04.2003
(33) JP

(96) C07D 401/06	(2006.01)	(97) EP 1778885	
(96) A61K 31/472	(2006.01)	(47) 10.12.2014	
(96) A61K 31/4725	(2006.01)	(97) 19.01.2006	
(96) A61P 3/04	(2006.01)	(51) C22C 14/00	(2006.01)
(96) A61P 25/00	(2006.01)	(96) C22F 1/18	(2006.01)
(96) 23.02.2005		(96) 01.07.2005	
(96) 05804734.1		(96) 05767947.4	
(73) Actelion Pharmaceuticals Ltd., 4123 Allschwil, CH		(73) Elkem ASA, 0377 Oslo, NO	
(72) WELLER, Thomas, CH-4102 Binningen, CH		(72) FORWALD, Karl, N-4621 Kristiansand, NO	
KOBERSTEIN, Ralf, 79539 Lörrach, DE		FROMMEYER, Georg, 40699 Ekrath, DE	
AISSAOUI, Hamed, F-68840 Pulversheim, FR		HALVORSEN, Gunnar, N-4620 Kristiansand S, NO	
CLOZEL, Martine, CH-4102 Binningen, CH		JOHANSEN, Kai, N-4621 Kristiansand S, NO	
FISCHLI, Walter, CH-4123 Allschwil, CH		MIKKELSEN, Øyvind, N-4621 Kristiansand S, NO	
(54) Deriváty substituovaného 1,2,3,4-tetrahydroisochinolinu		(54) Vysokopevnostní a proti oxidaci a opotřebení odolná titan-křemíková slitina	
(32) PCT/EP2004/002020		(32) 20042959, 20045664	
(31) 01.03.2004		(31) 13.07.2004, 27.12.2004	
(33) EP		(33) NO, NO	
(86) PCT/EP2005/001879		(86) PCT/NO2005/000246	
(87) WO 2005/118548		(87) WO 2006/006869	
(74) Čermák a spol., JUDr. Karel Čermák, Elišky Peškové 15, Praha 5, 15000		(74) Společná advokátní kancelář Všeťečka Zelený Švorčík Kalenský a partneři, JUDr. Petr Kalenský, Hálkova 2, Praha 2, 12000	
(97) EP 1751245		(97) EP 1858850	
(47) 21.01.2015		(47) 21.01.2015	
(97) 17.11.2005		(97) 21.09.2006	
(51) C09K 5/04	(2006.01)	(51) C07D 233/61	(2006.01)
C09K 3/30	(2006.01)	C07D 233/64	(2006.01)
C08J 9/14	(2006.01)	C07D 401/04	(2006.01)
A61K 9/12	(2006.01)	(96) 06.03.2006	
A61L 9/16	(2006.01)	(96) 06737611.1	
(96) 29.04.2005		(73) Janssen Pharmaceutica NV, 2340 Beerse, BE	
(96) 05742057.2		(72) HE, Wei, Audubon, PA 19403, US	
(73) Honeywell International Inc., Morristown, NJ 07960, US		CHAOZHONG, Cai, North Wales, PA 19403, US	
(72) SINGH, Rajiv, R., Getzville, NY 14068, US		(54) Způsob přípravy opiátových modulátorů	
PHAM, Hang, T., Amherst, NY 14228, US		(32) 661784 P	
HERENA, Louis, E., Scarsdale, NY 10583, US		(31) 14.03.2005	
DIRINGER, Jeremy, N., Morristown, NJ 07960, US		(33) US	
(54) Kvaziazotropické kompozice tetrafluorpropenu a hydrofluoruhlovodíků		(86) PCT/US2006/008450	
(32) 837526		(87) WO 2006/099060	
(31) 29.04.2004		(74) Společná advokátní kancelář Všeťečka Zelený Švorčík Kalenský a partneři, JUDr. Michal Havlík, Hálkova 2, Praha 2, 12000	
(33) US		(97) EP 1890759	
(86) PCT/US2005/014874		(47) 22.10.2014	
(87) WO 2005/108522		(97) 14.12.2006	
(74) Traplová Hakr Kubát, advokátní a patentová kancelář, Ing. Eduard Hakr, Přístavní 24, Praha 7, 17000		(51) A61M 35/00	(2006.01)
(97) EP 1759613		A61L 26/00	(2006.01)
(47) 01.10.2014		A61B 19/08	(2006.01)
(97) 07.03.2007		A61B 17/00	(2006.01)
(51) A47C 31/10	(2006.01)	A61F 13/40	(2006.01)
B60N 2/60	(2006.01)	(96) 09.06.2006	
(96) 30.08.2006		(96) 06744161.8	
(96) 06018086.6		(73) Advanced Medical Solutions (Plymouth) Limited, Devon PL7 5BG, GB	
(73) MEWA Textil-Service AG & Co Management oHG, 65189 Wiesbaden, DE		(72) STENTON, Richard J., Horrabridge, Devon PL20 7QZ, GB	
(72) Mertens, Silvia, 65193 Wiesbaden, DE		REED, George, Plympton, Plymouth Devon PL7 1FQ, GB	
(54) Ochranný potah pro sedadlo automobilu pro krátkodobé použití		(54) Tkutinový aplikátor	
(32) 202005013877 U		(32) 689696 P	
(31) 01.09.2005		(31) 10.06.2005	
(33) DE		(33) US	
(74) Čermák a spol., JUDr. Karel Čermák, Elišky Peškové 15/735, Praha 5, 15000		(86) PCT/GB2006/002110	
(97) EP 1773055		(87) WO 2006/131747	
(47) 03.12.2014		(74) PATENTSERVIS Praha a.s., Na Podkovce 281/10, Praha 4, 14700	
(97) 11.04.2007		(97) EP 1912685	
(51) H04N 21/418	(2011.01)	(47) 10.12.2014	
(96) 07.10.2005		(97) 11.01.2007	
(96) 05292094.9		(51) A61L 27/30	(2006.01)
(73) Nagra France SAS, 92130 Issy-les-Moulineaux, FR		A61L 27/02	(2006.01)
(72) Le Floch, Dominique, 92120 Montrouge, FR		A61L 27/10	(2006.01)
Maillard, Michel, 78120 Rambouillet, FR		A61K 6/027	(2006.01)
(54) Způsob ověření obsahových práv v zabezpečovacím modulu		(96) 28.10.2005	
(74) DANĚK & PARTNERS Advokátní a patentová kancelář, Ing. Dr. Vilém Daněk, Vinohradská 45/1107, Praha 2, 12000		(96) 05825079.6	
		(73) National University of Science and Technology MISiS, 119049, Moscow, RU	

- Levashov, Evgeny Aleksandrovich, Moscow 117437, RU
Shtansky, Dmitry Vladimirovich, Moscow 125047, RU
Gloushankova, Natalya Aleksandrovna, Moscow 117607, RU
Reshetov, Igor Vladimirovich, Moscow 119270, RU
(72) Levashov, Evgeny Aleksandrovich, Moscow 117437, RU
Shtansky, Dmitry Vladimirovich, Moscow 125047, RU
Gloushankova, Natalya Aleksandrovna, Moscow 117607, RU
Reshetov, Igor Vladimirovich, Moscow 119270, RU
(54) **Biologicky slučitelné vícesložkové nanostrukturní potahy pro lékařské aplikace**
(32) 2005120397
(31) 30.06.2005
(33) RU
(86) PCT/RU2005/000529
(87) WO 2007/004913
(74) PATENTSERVIS Praha a.s., Na Podkovce 281/10, Praha 4, 14700
-
- (97) **EP 1932985**
(47) 17.12.2014
(97) 24.04.2008
(51) **E05F 15/14** (2006.01)
E05F 15/12 (2006.01)
(96) 05.03.2007
(96) 07720322.2
(73) Nanjing Kangni Mechanical & Electrical Co., Ltd., Nanjing Economic & Technological Dev. Zone Nanjing Jiangsu 210093, CN
(72) SHI, Xiang, Nanjing Jiangsu 210093, CN
GU, Yu, Nanjing Jiangsu 210093, CN
LIU, Wenping, Nanjing Jiangsu 210093, CN
XU, Guannan, Nanjing Jiangsu 210093, CN
CHEN, Baogang, Nanjing Jiangsu 210093, CN
NI, Bangrong, Nanjing Jiangsu 210093, CN
(54) **Pasivně unášený závitový dveřní zamykací mechanismus**
(32) 200610096818
(31) 18.10.2006
(33) CN
(86) PCT/CN2007/000701
(87) WO 2008/046278
(74) KOREJZOVÁ & SPOL., v.o.s., JUDr. Petra Korejzová, Korunní 104/810 E, Praha 10, 10100
-
- (97) **EP 1949994**
(47) 09.04.2014
(97) 30.07.2008
(51) **B23D 45/20** (2006.01)
(96) 27.01.2007
(96) 07001799.1
(73) Dieffenbacher Maschinenfabrik GmbH, 75059 Zaisenhausen, DE
(72) Salenz,Dieter, 75059 Zaisenhausen, DE
Jung, Herbert, 76698 Ubstadt-Weiher 4, DE
(54) **Zařízení a způsob oddělování a rozdělování deskovitého produktu**
(74) inventa Patentová a známková kancelária s.r.o., Dagmar Čechvalová, Palisády 50, 811 06 Bratislava
-
- (97) **EP 1957506**
(47) 22.10.2014
(97) 18.05.2007
(51) **C07F 17/00** (2006.01)
C08F 4/52 (2006.01)
C08F 210/12 (2006.01)
(96) 31.10.2006
(96) 06818327.6
(73) COMPAGNIE GENERALE DES ETABLISSEMENTS MICHELIN, 63000 Clermont-Ferrand, FR
Michelin Recherche et Technique S.A., 1763 Granges-Paccot, CH
Total Petrochemicals France, 92902 PARIS LA DEFENSE CEDEX, FR
Centre National de la Recherche Scientifique, 75794 Paris Cedex 16, FR
Ecole Superieure de Chimie Physique Electronique de Lyon, 69616 Villeurbanne, Cedex, FR
(72) THUILLIEZ, Julien, F-63100 Clermont-Ferrand, FR
BOISSON, Christophe, F-01390 Tramoyes, FR
SPITZ, Roger, F-69006 Lyon, FR
(54) **Borohydrid-metalocennový komplex lanthanoidu, katalytický systém, který ho obsahuje, způsob polymerace, při kterém se používá, a kopolymer ethylenu/butadienu získaný tímto způsobem**
(32) 0511416
-
- (31) 09.11.2005
(33) FR
(86) PCT/EP2006/010452
(87) WO 2007/054223
(74) Traplová Hakr Kubát, advokátní a patentová kancelář, Ing. Eduard Hakr, Přístavní 24, Praha 7, 17000
-
- (97) **EP 1969183**
(47) 07.01.2015
(97) 12.07.2007
(51) **D21H 21/10** (2006.01)
(96) 21.11.2006
(96) 06824565.3
(73) Akzo Nobel N.V., 6800 SB Arnhem, NL
(72) SOLHAGE, Fredrik, S-504 70 Borås, SE
CARLÉN, Joakim, S-416 61 Göteborg, SE
JOHANSSON, Birgitta, S-449 30 Nödinge, SE
(54) **Způsob výroby papíru**
(32) 05113091
(31) 30.12.2005
(33) EP
(86) PCT/SE2006/050496
(87) WO 2007/078245
(74) Rott, Růžička & Guttman Patentová, známková a advokátní kancelář, Ing. Václav Krmenčík, Vinohradská 37, Praha 2, 12000
-
- (97) **EP 1974066**
(47) 29.10.2014
(97) 26.07.2007
(51) **C22B 1/20** (2006.01)
F27B 21/06 (2006.01)
(96) 12.01.2007
(96) 07702736.5
(73) Siemens VAI Metals Technologies GmbH, 4031 Linz, AT
(72) LAABER, Karl, 4407 Dietach, AT
PAMMER, Oskar, 4040 Linz, AT
STIASNY, Hans-Herbert, 4020 Linz, AT
SEBANZ, Anton, 83001 Donetsk, UA
ZEHEBBAUER, Karl, 4101 Feldkirchen, AT
(54) **Aglomerací zařízení**
(32) 912006
(31) 19.01.2006
(33) AT
(86) PCT/EP2007/000264
(87) WO 2007/082694
(74) Čermák a spol., JUDr. Karel Čermák, Elišky Peškové 15/735, Praha 5, 15000
-
- (97) **EP 1989009**
(47) 29.10.2014
(97) 30.08.2007
(51) **B21B 1/26** (2006.01)
B21B 27/10 (2006.01)
B21B 45/02 (2006.01)
B21B 1/46 (2006.01)
B21B 37/00 (2006.01)
(96) 27.02.2007
(96) 07701554.3
(73) NUCOR CORPORATION, Charlotte, NC 28211, US
(72) BLEJDE, Walter, Brownsburg, Indiana 46112, US
ONDROVIC, Jay Jon, Brownsburg, Indiana 46112, US
(54) **Způsob pro výrobu litého pásu s malou drsností povrchu**
(32) 362682
(31) 27.02.2006
(33) US
(86) PCT/AU2007/000227
(87) WO 2007/095695
(74) Společná advokátní kancelář Vsetečka Zelený Švorčík Kalenský a partneři, JUDr. Michal Havlík, Hálkova 2, Praha 2, 12000
-
- (97) **EP 2061810**
(47) 12.11.2014
(97) 13.03.2008
(51) **C07K 16/18** (2006.01)
(96) 05.09.2007
(96) 07837788.4

- (73) ALEXION PHARMACEUTICALS, INC., Cheshire, CT 06410, US
(72) WILLISON, Hugh, Glasgow G61 4AJ, GB
ROTHER, Russell, P., Prospect, CT 06721, US
HALSTEAD, Susan, Glasgow G42 8NA, GB
- (54) **Způsoby a kompozice pro léčbu neuropatií zprostředkovaných protilátkami**
(32) 842296 P
(31) 05.09.2006
(33) US
(86) PCT/US2007/019416
(87) WO 2008/030505
(74) Traplová Hakr Kubát, advokátní a patentová kancelář, Ing. Eduard Hakr, Přístavní 24, Praha 7, 17000
-
- (97) **EP 2073842**
(47) 31.12.2014
(97) 13.03.2008
(51) **A61K 39/395** (2006.01)
C07K 16/00 (2006.01)
C07K 16/28 (2006.01)
C07K 16/30 (2006.01)
(96) 10.09.2007
(96) 07818090.8
(73) Glycotope GmbH, 13125 Berlin, DE
(72) GOLETZ, Steffen, 16548 Glienicke-Nordbahn, DE
DANIELCZYK, Antje, 16341 Panketal, DE
BAUMEISTER, Hans, 14169 Berlin, DE
STAHN, Renate, 13125 Berlin, DE
LÖFFLER, Anja, 16244 Eichhorst, DE
STÖCKL, Lars, 12203 Berlin, DE
- (54) **Použití lidských buněk myeloidního leukemického původu k expresi protilátek**
(32) 06090162, 06090171, 06090190, 07090094
(31) 10.09.2006, 18.09.2006, 13.10.2006, 04.05.2007
(33) EP, EP, EP, EP
(86) PCT/EP2007/007877
(87) WO 2008/028686
(74) KANIA*SEDLÁK*SMOLA Patentová a známková kancelář, Mgr. Martina Dvořáková, Mendlovo náměstí 1a, Brno, 60300
-
- (97) **EP 2085284**
(47) 31.12.2014
(97) 05.08.2009
(51) **B61C 9/50** (2006.01)
(96) 09.01.2009
(96) 09150273.2
(73) Siemens Aktiengesellschaft, 80333 München, DE
(72) Eberler, Josef, 92318, Neumarkt/Opf., DE
Breuer, Werner Dr., 80469, München, DE
Thoma, Christian, 91564, Neuendettelsau, DE
Brandstetter, Jochen Dr., 8010, Graz, AT
Löffler, Gerd, 8081, Empersdorf, AT
Rackl, Hugo, 8046, Stattegg, AT
Reitmayr, Herbert, 4810, Gmunden, AT
Weidenfelder, Thomas, 8111, Judendorf-Straßengel, AT
- (54) **Hnací zařízení pro kolejové vozidlo**
(32) 102008008027
(31) 04.02.2008
(33) DE
(74) Čermák a spol., JUDr. Karel Čermák, Elišky Peškové 15, Praha 5, 15000
-
- (97) **EP 2092611**
(47) 31.12.2014
(97) 26.03.2009
(51) **H01R 4/72** (2006.01)
B29C 61/02 (2006.01)
(96) 16.09.2008
(96) 08806293.0
(73) Tyco Electronics UK Ltd., Swindon SN3 5HH, GB
(72) HAMMOND, Philip, Bassett, Wiltshire SN4 8BJ, GB
PRIDDLE, Martyn, Swindon, Wiltshire SN5 4AE, GB
RODWAY, Giles, Calne, Wiltshire SN11 8DJ, GB
- (54) **Tepelně smrštitelný trubkový článek pro vytvoření spoje drátů**
(32) 0718320
(31) 20.09.2007
(33) GB
- (86) PCT/GB2008/003137
(87) WO 2009/037433
(74) PATENTSERVIS Praha a.s., Na Podkovce 281/10, Praha 4, 14700
-
- (97) **EP 2101437**
(47) 11.02.2015
(97) 16.09.2009
(51) **H04L 5/00** (2006.01)
H04W 72/04 (2009.01)
H04L 27/26 (2006.01)
(96) 13.03.2009
(96) 09155144.0
(73) Samsung Electronics Co., Ltd., Suwon-si, Gyeonggi-do, 443-742, KR
Zhang, Jianzhong, Gyeonggi-do, Suwon-si, KR
Cho, Joon-Young, Gyeonggi-do, Suwon-si, KR
- (54) **Mapování PUNCCCH kanálů na úrovni slotu v LTE komunikačním systému**
(32) 64611 P, 136327 P, 289978
(31) 14.03.2008, 28.08.2008, 07.11.2008
(33) US, US, US
(74) Traplová Hakr Kubát, advokátní a patentová kancelář, Ing. Eduard Hakr, Přístavní 24, Praha 7, 17000
-
- (97) **EP 2105341**
(47) 15.10.2014
(97) 30.09.2009
(51) **B60L 3/00** (2006.01)
B60L 3/04 (2006.01)
B61L 1/20 (2006.01)
(96) 25.03.2009
(96) 09156161.3
(73) Bombardier Transportation GmbH, 10785 Berlin, DE
(72) Steuerwald, Gerhard, 68167 Mannheim, DE
- (54) **Napájecí zařízení energií pro vozidlo**
(32) 102008016328
(31) 28.03.2008
(33) DE
(74) Čermák a spol., JUDr. Karel Čermák, Elišky Peškové 15/735, Praha 5, 15000
-
- (97) **EP 2117533**
(47) 03.12.2014
(97) 21.08.2008
(51) **A61K 31/352** (2006.01)
A61K 36/85 (2006.01)
(96) 14.11.2007
(96) 07815757.5
(73) Aché Laboratórios Farmacêuticos S.A., 07034-904 Guarulhos - SP, BR
(72) QUEIROZ FERREIRA, Emerson, CEP 01228-200, BR
- (54) **Farmaceutická kompozice na bázi Stachytarpheta sp., způsob její přípravy a použití při léčbě vitiliga**
(32) P10700767
(31) 15.02.2007
(33) BR
(86) PCT/BR2007/000316
(87) WO 2008/098325
(74) Společná advokátní kancelář Všecka Zelený Švorčík Kalenský a partneři, JUDr. Michal Havlík, Hálkova 2, Praha 2, 12000
-
- (97) **EP 2136025**
(47) 18.03.2015
(97) 23.12.2009
(51) **E06B 1/52** (2006.01)
E06B 7/23 (2006.01)
E05D 15/16 (2006.01)
(96) 20.05.2009
(96) 09006862.8
(73) Hörmann KG Brockhagen, 33803 Steinhagen, DE
Hörmann, Martin J., 33617 Bielefeld, DE
Brinkmann, Michael, 33790 Halle, DE
- (54) **Vrata**
(32) 102008028678
(31) 17.06.2008
(33) DE

(74) KANIA*SEDLÁK*SMOLA Patentová a známková kancelář, Ing. Veronika Zemanová, Mendlovo náměstí 1a, Brno, 60300

(97) **EP 2144626**

(47) 03.12.2014

(97) 23.10.2008

(51) **A61K 39/04** (2006.01)

(96) 11.04.2008

(96) 08745627.3

(73) MICO BIO, INC., New York, 10013, NY, US

(72) Lighter, Jennifer, New York, NY 10021, US

Fisher, Jason, New York, NY 10021, US

(54) **Vakcína proti tuberkulóze a způsob jejího použití**

(32) 923301 P

(31) 12.04.2007

(33) US

(86) PCT/US2008/060065

(87) WO 2008/128065

(74) KANIA*SEDLÁK*SMOLA Patentová a známková kancelář, Mgr.

Martina Dvořáková, Mendlovo náměstí 1a, Brno, 60300

(97) **EP 2169124**

(47) 31.12.2014

(97) 31.03.2010

(51) **E03C 1/05** (2006.01)

E03C 1/04 (2006.01)

G05D 23/13 (2006.01)

F16K 11/078 (2006.01)

F16K 11/00 (2006.01)

(96) 25.06.2009

(96) 09163773.6

(73) VIEGA GmbH & Co. KG, 57439 Attendorn, DE

(72) Arndt, Johannes, 57368 Lennestadt, DE

(54) **Elektricky ovladatelná armatura pro směšování studené a teplé vody, zejména pro umyvadlo**

(32) 202008012727 U

(31) 24.09.2008

(33) DE

(74) Čermák a spol., JUDr. Karel Čermák, Elišky Peškové 15, Praha 5, 15000

(97) **EP 2171101**

(47) 14.01.2015

(97) 31.12.2008

(51) **C21B 5/06** (2006.01)

C21B 7/00 (2006.01)

F27B 1/16 (2006.01)

F27B 1/26 (2006.01)

F27D 17/00 (2006.01)

(96) 17.06.2008

(96) 08761112.5

(73) Thyssenkrupp At.Pro Tec GmbH, 45143 Essen, DE

(72) KÖNIG, Gerd, 46535 Dinslaken, DE

KÖNIG, Wolfram, 49477 Ibbenbüren, DE

BABICH, Alexander, 52066 Aachen, DE

SENK, Dieter Georg, 52066 Aachen, DE

GUDENAU, Heinrich-Wilhelm, 52074 Aachen, DE

HELDT, Hans-Heinrich, 41747 Viersen, DE

(54) **Šachtová pec a způsob provozování šachtové pece**

(32) 102007029629

(31) 26.06.2007

(33) DE

(86) PCT/EP2008/057624

(87) WO 2009/000704

(74) Traplová Hakr Kubát, advokátní a patentová kancelář, Ing. Jan Kubát,

Přístavní 24, Praha 7, 17000

(97) **EP 2193142**

(47) 07.01.2015

(97) 05.03.2009

(51) **C07K 14/47** (2006.01)

A61K 38/22 (2006.01)

A61K 38/26 (2006.01)

(96) 29.08.2008

(96) 08798997.6

(73) CureDM Group Holdings, LLC, Wilmington, DE 19801, US

(72) LEVETAN, Claesa S., Rosemont, Pennsylvania 19010, US

GARSKY, Victor, M., Blue Bell, Pennsylvania 19422, US

(54) **Kompozice obsahující peptidy podporující ostrůvky a jejich analogy a způsoby jejich použití**

(32) 969019 P, 979526 P, 991964 P, 31479 P

(31) 30.08.2007, 12.10.2007, 03.12.2007, 26.02.2008

(33) US, US, US, US

(86) PCT/US2008/074868

(87) WO 2009/029847

(74) Traplová Hakr Kubát, advokátní a patentová kancelář, Ing. Jan Kubát,

Přístavní 24, Praha 7, 17000

(97) **EP 2212423**

(47) 11.02.2015

(97) 28.05.2009

(51) **C12N 15/86** (2006.01)

A61K 35/76 (2015.01)

(96) 17.11.2008

(96) 08851361.9

(73) Transgene SA, 67405 Illkirch Graffenstaden Cedex, FR

(72) ERBS, Philippe, F-01120 Dagneux, FR

FOLOPPE, Johann, F-67100 Strasbourg, FR

(54) **Poxviróvé onkolytické vektory**

(32) 07301556

(31) 19.11.2007

(33) EP

(86) PCT/EP2008/009721

(87) WO 2009/065547

(74) Společná advokátní kancelář Všecka Zelený Švorčík Kalenský a

partneři, JUDr. Michal Havlík, Hálkova 2, Praha 2, 12000

(97) **EP 2217761**

(47) 31.12.2014

(97) 04.06.2009

(51) **E01B 27/17** (2006.01)

E01B 27/20 (2006.01)

(96) 17.10.2008

(96) 08853792.3

(73) Plasser & Theurer Export von Bahnbaumaschinen Gesellschaft m.b.H.,

1010 Wien, AT

(72) THEURER, Josef, A-1010 Wien, AT

WÖRGÖTTER, Herbert, A-4210 Gallneukirchen, AT

(54) **Způsob a stroj pro zhuňování šterku koleje**

(32) 19232007

(31) 27.11.2007

(33) AT

(86) PCT/EP2008/008797

(87) WO 2009/068139

(74) Traplová Hakr Kubát, advokátní a patentová kancelář, Ing. Eduard Hakr,

Přístavní 24, Praha 7, 17000

(97) **EP 2230426**

(47) 30.07.2014

(97) 22.09.2010

(51) **F16K 31/00** (2006.01)

F16K 31/56 (2006.01)

(96) 19.03.2010

(96) 10305277.5

(73) Vraco SAS, 38510 Morestel, FR

(72) Willoquet, Jean-Baptiste, 38630 Les Avenières, FR

(54) **Aktuátor ventilu, obzvláště protipožárního ventilu**

(32) 0951781

(31) 20.03.2009

(33) FR

(74) Traplová Hakr Kubát, advokátní a patentová kancelář, Ing. Eduard Hakr,

Přístavní 24, Praha 7, 17000

(97) **EP 2236015**

(47) 25.02.2015

(97) 17.09.2009

(51) **H05H 1/34** (2006.01)

(96) 29.09.2008

(96) 08873209.4

(73) Hypertherm, Inc., Hanover, NH 03755, US

(72) LIEBOLD, Stephen, M., Grantham NH 03753, US

LINDSAY, Jon, W., Hanover NH 03755, US

(54) **Aparát a způsob pro tekutinou chlazený kryt pro zlepšené provádění proražení**
(32) 46670
(31) 12.03.2008
(33) US
(86) PCT/US2008/078074
(87) WO 2009/114041
(74) Společná advokátní kancelář Vsetečka Zelený Švorčík Kalenský a partneři, JUDr. Michal Havlík, Hálkova 2, Praha 2, 12000

(97) **EP 2255153**
(47) 12.11.2014
(97) 01.10.2009
(51) **F42B 3/26** (2006.01)
F42B 3/02 (2006.01)
F42D 1/045 (2006.01)
F42B 3/103 (2006.01)
F42B 3/24 (2006.01)
F42D 1/04 (2006.01)
F42D 1/05 (2006.01)
F42D 3/04 (2006.01)
(96) 24.03.2009
(96) 09725783.6
(73) BENGTTSSON, Jan-Åke, 524 93 Herrljunga, SE
(72) BENGTTSSON, Jan-Åke, 524 93 Herrljunga, SE
(54) **Kazeta naložená prachem na rozbíjení skal**
(32) 0800673
(31) 26.03.2008
(33) SE
(86) PCT/SE2009/050309
(87) WO 2009/120139
(74) PATENTSERVIS Praha a.s., Na Podkovce 281/10, Praha 4, 14700

(97) **EP 2262785**
(47) 14.01.2015
(97) 22.10.2009
(51) **C07D 307/85** (2006.01)
C07D 405/04 (2006.01)
C07D 405/12 (2006.01)
A61K 31/343 (2006.01)
A61P 3/00 (2006.01)
(96) 30.03.2009
(96) 09731855.4
(73) Merck Patent GmbH, 64293 Darmstadt, DE
(72) ROCHE, Didier, F-969130 Ecully, FR
MAUTINO, Gisèle, F-94430 Chennevière sur Marne, FR
KOBBER, Ingo, 64521 Gross-Gerau, DE
CONTARD, Francis, F-69008 Lyon, FR
CHRISTMANN-FRANCK, Serge, F-92160 Antony, FR
SENGUPTA, Saumitra, Kolkata 7000032, IN
SISTLA, Ramesh, Bangalore 560102, IN
VENKATESHWAR RAO, Gummadi, Bangalore 560083, IN
(54) **Benzofuranové deriváty jakožto modulatory MXR**
(32) 08300183
(31) 18.04.2008
(33) EP
(86) PCT/EP2009/002297
(87) WO 2009/127321
(74) Čermák a spol., JUDr. Karel Čermák, Elišky Peškové 15/735, Praha 5, 15000

(97) **EP 2265152**
(47) 03.12.2014
(97) 15.10.2009
(51) **A47G 19/22** (2006.01)
B65D 47/12 (2006.01)
(96) 30.03.2009
(96) 09730705.2
(73) Berg, Anne May, 4632 Kristiansand S, NO
Berg, Heidi, 4630 Kristiansand, NO
(72) BERG, Gunnar, deceased, NO
(54) **Zařízení pohárku na pítí**
(32) 20081717
(31) 07.04.2008
(33) NO

(86) PCT/NO2009/000118
(87) WO 2009/126042
(74) Společná advokátní kancelář Vsetečka Zelený Švorčík Kalenský a partneři, JUDr. Michal Havlík, Hálkova 2, Praha 2, 12000

(97) **EP 2270045**
(47) 31.12.2014
(97) 05.01.2011
(51) **C07K 16/12** (2006.01)
A61P 1/12 (2006.01)
A61P 1/00 (2006.01)
A61K 39/395 (2006.01)
C12N 15/13 (2006.01)
C12N 1/21 (2006.01)
C12N 1/15 (2006.01)
C12N 5/10 (2006.01)
A61K 47/48 (2006.01)
A61K 39/08 (2006.01)
A61P 31/04 (2006.01)

(96) 04.02.2005
(96) 10010733.3
(73) University of Massachusetts, Boston, 02108, MA, US
E. R. Squibb & Sons, L.L.C., Princeton, 08540, NJ, US
(72) Ambrosino, Donna, Jamaica Plain, MA 02130, US
Babcock, Gregory J., Marlborough, MA 01752, US
Broering, Theresa, Brookline, MA 02446, US
Graziano, Robert, Frenchtown, NJ 08825, US
Hernandez, Hector Javier, Canton, MA 02021, US
Lowy, Israel, Dobbs Ferry, NY 10522, US
Mandell, Robert, Collins, Iowa 50055, US
Molrine, Deborah, Newton, MA 02461, US
Thomas, William D., Dedham, MA 02026, US
Zhang, Hui-fen, Bridgewater, MA 08807, US

(54) **Protílatky proti toxinům Clostridium difficile a jejich použití**
(32) 542357 P, 613854 P
(31) 06.02.2004, 28.09.2004
(33) US, US
(74) A. Holas & partner, Patentová a známková kancelář, Ing. Mgr. Hana Holasová, Křížová 4, Brno, 60300

(97) **EP 2273981**
(47) 05.11.2014
(97) 19.11.2009
(51) **A61K 9/16** (2006.01)
A61K 31/4709 (2006.01)
(96) 14.05.2009
(96) 09746710.4
(73) Otsuka Pharmaceutical Co., Ltd., Tokyo 101-8535, JP
(72) MUKAI, Tadashi, Osaka-shi Osaka 541-0045, JP
(54) **Pevný farmaceutický prostředek**
(32) 2008128259
(31) 15.05.2008
(33) JP
(86) PCT/JP2009/059300
(87) WO 2009/139504
(74) PATENTSERVIS Praha a.s., Na Podkovce 281/10, Praha 4, 14700

(97) **EP 2279332**
(47) 23.07.2014
(97) 08.10.2009
(51) **F01B 3/04** (2006.01)
F01L 11/02 (2006.01)
F02B 75/28 (2006.01)
F02B 75/32 (2006.01)
F01L 21/04 (2006.01)
(96) 17.03.2009
(96) 09726478.2
(73) Daouk, Antar, 75016 Paris, FR
(72) Daouk, Antar, 75016 Paris, FR
(54) **Motor s vnitřním spalováním**
(32) 0801436
(31) 17.03.2008
(33) FR

(86) PCT/FR2009/050440
(87) WO 2009/122087
(74) A. Holas & partner, Patentová a známková kancelář, Ing. Mgr. Hana Holasová, Křížová 4, Brno, 60300

(97) **EP 2308507**
(47) 14.01.2015
(97) 13.04.2011
(51) **A61K 39/395** (2006.01)
C07K 1/00 (2006.01)
A61P 43/00 (2006.01)
(96) 21.07.2003
(96) 10180382.3
(73) Beth Israel Deaconess Medical Center, Boston, MA 02215, US
(72) Sukhatme, Vikas, Newton, MA 02459, US
Maynard, Sharon, Newton, MA 02458, US
Karumanchi, S Ananth, Chestnut Hill, MA 02467, US
(54) **Způsoby diagnostikování a léčby preeklampsie nebo eklampsie**
(32) 397481 P, 451796 P, 467390 P
(31) 19.07.2002, 03.03.2003, 02.05.2003
(33) US, US, US
(74) Traplová Hakr Kubát, advokátní a patentová kancelář, Ing. Eduard Hakr, Přístavní 24, Praha 7, 17000

(97) **EP 2315581**
(47) 17.12.2014
(97) 14.01.2010
(51) **A61K 9/06** (2006.01)
A61K 31/196 (2006.01)
A61K 31/513 (2006.01)
A61K 31/60 (2006.01)
A61P 17/12 (2006.01)
(96) 29.06.2009
(96) 09776876.6
(73) Almirall Hermal GmbH, 21465 Reinbek, DE
(72) MELZER, Manfred, 21465 Reinbek, DE
MATTHIES, Carmen, 21516 Woltersdorf, DE
TREUDLER, Klaus, 21217 Seevetal, DE
WILLERS, Christoph, 22393 Hamburg, DE
MALLWITZ, Henning, 21244 Buchholz/N., DE
(54) **Topická kompozice pro léčbu aktinické keratózy**
(32) 08012237
(31) 07.07.2008
(33) EP
(86) PCT/EP2009/004682
(87) WO 2010/003568
(74) A. Holas & partner, Patentová a známková kancelář, Ing. Mgr. Hana Holasová, Křížová 4, Brno, 60300

(97) **EP 2317852**
(47) 24.12.2014
(97) 21.01.2010
(51) **A01N 43/62** (2006.01)
A61K 31/55 (2006.01)
(96) 16.07.2009
(96) 09798745.7
(73) Richter Gedeon Nyrt., 1103 Budapest, HU
(72) SARKAR, Ranajoy, Piscataway NJ 08854, US
DEDHIYA, Mahendra, G., Pomona NY 10970, US
CHHETTRY, Anil, Holtsville NY 11742, US
(54) **Farmaceutické formulace obsahující ligandy dopaminového receptoru**
(32) 81052
(31) 16.07.2008
(33) US
(86) PCT/US2009/050835
(87) WO 2010/009309
(74) KOREJZOVÁ & SPOL., v.o.s., JUDr. Petra Korejzová, Korunní 810/104 E, Praha 10 - Vinohrady, 10100

(97) **EP 2318252**
(47) 08.10.2014
(97) 04.03.2010
(51) **B61D 15/00** (2006.01)
(96) 07.08.2009
(96) 09777723.9

(73) Plasser & Theurer Export von Bahnbaumaschinen Gesellschaft m.b.H., 1010 Wien, AT
(72) THEURER, Josef, A-1010 Wien, AT
FLETZER, Robert, A-2325 Himberg, AT
(54) **Vozidlo s pracovní plošinou**
(32) 13372008
(31) 28.08.2008
(33) AT
(86) PCT/EP2009/005727
(87) WO 2010/022853
(74) Traplová Hakr Kubát, advokátní a patentová kancelář, Ing. Eduard Hakr, Přístavní 24, Praha 7, 17000

(97) **EP 2319699**
(47) 19.11.2014
(97) 11.05.2011
(51) **B41J 3/407** (2006.01)
B41J 11/00 (2006.01)
(96) 29.04.2008
(96) 11155913.4
(73) Interglarion Limited, 2404 Engomi, Nikosia, CY
(72) Bauer, Jörg, R., 88250, Weingarten, DE
(54) **Zařízení pro potisk součástí způsobem digitálního tisku**
(32) 102007021765
(31) 09.05.2007
(33) DE
(74) KOREJZOVÁ & SPOL., v.o.s., JUDr. Petra Korejzová, Korunní 810/104 E, Praha 10, 10100

(97) **EP 2324535**
(47) 29.10.2014
(97) 17.06.2010
(51) **H01R 11/28** (2006.01)
H01R 13/66 (2006.01)
G01R 1/20 (2006.01)
(96) 08.12.2009
(96) 09768046.6
(73) Auto-Kabel Management GmbH, 79688 Hausen i.W., DE
(72) NENTWIG, Dominik, 41065 Mönchengladbach, DE
GRONWALD, Frank, 50181 Bedburg, DE
LIETZ, Franz-Josef, 46049 Oberhausen-Lirich, DE
(54) **Měřicí svorka baterie**
(32) 102008060668
(31) 08.12.2008
(33) DE
(86) PCT/EP2009/066596
(87) WO 2010/066713
(74) Čermák a spol., JUDr. Karel Čermák, Elišky Peškové 735/15, Praha 5, 15000

(97) **EP 2327414**
(47) 07.01.2015
(97) 01.06.2011
(51) **A61K 38/46** (2006.01)
C12N 9/14 (2006.01)
C12N 1/02 (2006.01)
C12N 15/00 (2006.01)
C07H 21/04 (2006.01)
(96) 07.11.2003
(96) 10011421.4
(73) BioMarin Pharmaceutical Inc., Novato, CA 94949, US
(72) Qin, Minmin, Pleasanton, CA 94588, US
Henstrand, John M., Oakland, CA 94602, US
Zecherle, Gary N., Novato, CA 94945, US
Wendt, Dan J., Walnut Creek, CA 94588, US
Chan, Wai-Pan, Castro Valley, CA 94546, US
Chen, Lin, San Francisco, CA 94134, US
Fitzpatrick, Paul A., Albany, CA 94706, US
Starr, Christopher M., Sonoma, CA 95476, US
Swiedler, Stuart, Oakland, CA 94618, US
(54) **Prekurzor n-acetylgalaktosamin-4-sulfatázy, způsoby léčby za použití zmíněného enzymu a způsoby produkování a purifikování zmíněného enzymu**
(32) 290908
(31) 07.11.2002
(33) US

(74) Traplová Hakr Kubát, advokátní a patentová kancelář, Ing. Eduard Hakr,
Přístavní 24, Praha 7, 17000

(97) **EP 2328930**

(47) 24.12.2014

(97) 25.02.2010

(51) **C07K 16/24** (2006.01)

A61K 39/395 (2006.01)

(96) 20.08.2009

(96) 09782017.9

(73) Probiodrug AG, 06120 Halle/Saale, DE

(72) CYNIS, Holger, 06110 Halle/ Saale, DE

DEMUTH, Hans-Ulrich, 06120 Halle/ Saale, DE

GANS, Kathrin, 06114 Halle/ Saale, DE

KAMPFER, Sonja, 82110 Germering, DE

RAHFELD, Jens-Ulrich, 06120 Lieskau, DE

SCHILLING, Stephan, 06130 Halle/ Saale, DE

(54) **Protilátky směřované proti pyroglutamátovému monocytovému
chemoatraktantovému proteinu-1(MCP .1 N1pE)**

(32) 90264 P

(31) 20.08.2008

(33) US

(86) PCT/EP2009/060757

(87) WO 2010/020669

(74) Společná advokátní kancelář Všetečka Zelený Švorčík Kalenský a
partneři, JUDr. Petr Kalenský, Hálkova 2, Praha 2, 12000

(97) **EP 2334455**

(47) 26.11.2014

(97) 01.04.2010

(51) **B22F 3/10** (2006.01)

B22F 3/105 (2006.01)

B24D 3/10 (2006.01)

B24D 18/00 (2006.01)

C09K 3/14 (2006.01)

(96) 24.09.2009

(96) 09778698.2

(73) Wendt GmbH, 40670 Meerbusch, DE

University College Dublin National University Of Ireland, Dublin, Dublin
4, IE

(72) DOWLING, Denis, County Dublin, IE

DENNIS, Peter, A., 31789 Hameln, DE

(54) **Slinování mikrovlnnou plasmou**

(32) 20080784

(31) 26.09.2008

(33) IE

(86) PCT/EP2009/006901

(87) WO 2010/034492

(74) PATENTSERVIS Praha a.s., Na Podkovce 281/10, Praha 4, 14700

(97) **EP 2336184**

(47) 03.12.2014

(97) 22.06.2011

(51) **C07K 16/28** (2006.01)

A61K 39/395 (2006.01)

G01N 33/533 (2006.01)

G01N 33/53 (2006.01)

A61P 1/04 (2006.01)

A61P 37/02 (2006.01)

A61P 25/02 (2006.01)

(96) 25.02.2003

(96) 10012870.1

(73) Biogen Idec MA Inc., Cambridge, Massachusetts 02142, US

(72) Taylor, Julie, San Francisco CA 94122, US

Yednock, Ted A., Forest Knolls CA 94933, US

(54) **Podávání činidel pro léčení zánětu**

(32) 360134 P, 374501 P

(31) 25.02.2002, 23.04.2002

(33) US, US

(74) Společná advokátní kancelář Všetečka Zelený Švorčík Kalenský a
partneři, JUDr. Michal Havlík, Hálkova 2, Praha 2, 12000

(97) **EP 2341937**

(47) 17.12.2014

(97) 01.04.2010

(51) **A61K 39/395** (2006.01)

A61K 31/519

(2006.01)

C07K 16/28

(2006.01)

A61P 37/06

(2006.01)

C07K 16/46

(2006.01)

C12N 15/13

(2006.01)

(96) 31.08.2009

(96) 09782400.7

(73) Biotest AG, 63303 Dreieich, DE

(72) OSTERROTH, Frank, 63128 Dietzenbach, DE

AIGNER, Silke, 67227 Frankenthal, DE

UHEREK, Christoph, 63500 Seligenstadt, DE

WARTENBERG-DEMAND, Andrea, 34637 Schrecksbach, DE

RUDNEV, Anatoly, 63303 Dreieich, DE

SOLDAN, Michael, 35216 Biedenkopf, DE

BRUECHER, Christoph, 65760 Eschborn, DE

DAELKEN, Benjamin, 60433 Frankfurt am Main, DE

ZUBER, Chantal, 60528 Frankfurt am Main, DE

SCHULZ, Gregor, 79224 Umkirch, DE

CZELOTH, Niklas, 63303 Dreieich, DE

(54) **Kompozice pro léčení onemocnění**

(32) 0817810, 0817811, 0817809, PCT/EP2009/052811, PCT/EP2009/052809,

PCT/EP2009/052810

(31) 29.09.2008, 29.09.2008, 29.09.2008, 10.03.2009, 10.03.2009, 10.03.2009

(33) GB, GB, GB, EP, EP, EP

(86) PCT/EP2009/061210

(87) WO 2010/034590

(74) Společná advokátní kancelář Všetečka Zelený Švorčík Kalenský a
partneři, JUDr. Otakar Švorčík, Hálkova 2, Praha 2, 12000

(97) **EP 2346321**

(47) 28.01.2015

(97) 08.04.2010

(51) **A01N 25/02** (2006.01)

A01N 25/30 (2006.01)

A01N 43/56 (2006.01)

A01N 43/80 (2006.01)

A01P 13/00 (2006.01)

(96) 29.09.2009

(96) 09783537.5

(73) BASF SE, 67056 Ludwigshafen, DE

(72) KRAPP, Michael, 67122 Altrip, DE

BERGHAUS, Rainer, 67346 Speyer, DE

BECKER, Markus, 67149 Meckenheim, DE

SIEVERNICH, Bernd, 67454 Hassloch, DE

VANTIEGHEM, Herve, R., 76297 Stutensee, DE

(54) **Kompozice pro zlepšení účinnosti herbicidů**

(32) 08165527

(31) 30.09.2008

(33) EP

(86) PCT/EP2009/062598

(87) WO 2010/037734

(74) Traplová Hakr Kubát, advokátní a patentová kancelář, Ing. Jan Kubát,
Přístavní 24, Praha 7, 17000

(97) **EP 2347213**

(47) 07.01.2015

(97) 08.04.2010

(51) **F41G 1/30** (2006.01)

F41G 1/34 (2006.01)

F41G 1/06 (2006.01)

F41G 1/14 (2006.01)

F41G 1/18 (2006.01)

(96) 01.10.2009

(96) 09818498.9

(73) Trijicon, Inc., Wixom, Michigan 48393, US

(72) ELPEDES, Jerry Glen Sabaldan, Milford Michigan 48381, US

SCHICK, Darin W., Livonia Michigan 48152, US

LISTER, Mark W., Berkley Michigan 48072, US

VARNER, Joshua L., Commerce Michigan 48390, US

(54) **Optický zaměřovač**

(32) 102222 P, 570377

(31) 02.10.2008, 30.09.2009

(33) US, US

- (86) PCT/US2009/059185
(87) WO 2010/039928
(74) Čermák a spol., JUDr. Karel Čermák, Elišky Peškové 15/735, Praha 5, 15000
-
- (97) **EP 2353904**
(47) 07.01.2015
(97) 10.08.2011
(51) **B60J 5/06** (2006.01)
B62D 33/02 (2006.01)
B62D 33/033 (2006.01)
B62D 33/037 (2006.01)
(96) 17.01.2011
(96) 11151076.4
(73) TSE Trailer-System-Engineering GmbH & Co. KG, 72365 Ratshausen, DE
(72) Seifritz, Harald, 72364, Obernheim, DE
(54) **Nástavba užitkového vozidla**
(32) 102010000114
(31) 19.01.2010
(33) DE
(74) Traplová Hakr Kubát, advokátní a patentová kancelář, Ing. Eduard Hakr, Přístavní 24, Praha 7, 17000
-
- (97) **EP 2376241**
(47) 29.10.2014
(97) 24.06.2010
(51) **B21B 3/00** (2006.01)
B21B 27/10 (2006.01)
B21B 37/32 (2006.01)
(96) 23.11.2009
(96) 09801762.7
(73) SIEMENS PLC, Camberley GU16 8QD, GB
(72) OSBORNE, Paul Ronald, Dorset BH12 5EQ, GB
McRAE, Alan Douglas, Dorset BH22 9PW, GB
SMITH, Peter Derrick, Dorset BH14 0QF, GB
(54) **Regulace teploty válcovací stolice**
(32) 0823227
(31) 19.12.2008
(33) GB
(86) PCT/GB2009/051590
(87) WO 2010/070310
(74) Čermák a spol., JUDr. Karel Čermák, Elišky Peškové 735/15, Praha 5, 15000
-
- (97) **EP 2407564**
(47) 31.12.2014
(97) 16.09.2010
(51) **C21D 1/10** (2006.01)
C21D 1/42 (2006.01)
C21D 11/00 (2006.01)
(96) 12.03.2009
(96) 09841479.0
(73) Neturen Co., Ltd., Tokyo 141-8639, JP
(72) ITO, Keisuke, Hiratsuka-shi Kanagawa 254-0013, JP
YANG, Yue, Indianapolis, Indiana 46240, US
IKUTA, Fumiaki, Hiratsuka-shi Kanagawa 254-0013, JP
KITAMURA, Taichi, Kariya-shi Aichi 448-0006, JP
ONO, Tetsuya, Hiratsuka-shi Kanagawa 254-0013, JP
HOSHIBA, Ken-ichi, Hiratsuka-shi Kanagawa 254-0013, JP
(54) **Řídicí systém pro vysokofrekvenční kalení**
(86) PCT/JP2009/054817
(87) WO 2010/103651
(74) Rott, Růžička & Guttmann Patentové, známkové a advokátní kanceláře, Ing. Ivana Menšíková, Vinohradská 37/938, Praha 2, 12000
-
- (97) **EP 2417228**
(47) 24.12.2014
(97) 14.10.2010
(51) **C10L 1/14** (2006.01)
C10L 10/10 (2006.01)
C10L 10/00 (2006.01)
C10L 1/16 (2006.01)
C10L 1/223 (2006.01)
(96) 07.04.2010
(96) 10713759.8
-
- (73) Shell Internationale Research Maatschappij B.V., 2596 HR The Hague, NL
(72) PAGGI, Raymond, Edward, Winchester Virginia 22601, US
RUSSO, Joseph, Michael, Katy Texas 77450, US
SHEA, Timothy, Michael, The Woodlands Texas 77380, US
(54) **Palivový prostředek a jeho použití**
(32) 167924 P
(31) 09.04.2009
(33) US
(86) PCT/US2010/030169
(87) WO 2010/118083
(74) Společná advokátní kancelář Všetečka Zelený Švorčík Kalenský a partneři, JUDr. Pavel Zelený, Hálkova 2, Praha 2, 12000
-
- (97) **EP 2437991**
(47) 03.12.2014
(97) 09.12.2010
(51) **B65D 85/804** (2006.01)
(96) 26.05.2010
(96) 10723086.4
(73) Mitaca S.r.l., Frazione Malvaglio (Milano), IT
(72) MACCHI, Edoardo, 20010 Ossona (Milano), IT
(54) **Tuhá kapsle na kávu a rozpustné potravinářské výrobky pro výrobu nápojů**
(32) MI20090975
(31) 04.06.2009
(33) IT
(86) PCT/EP2010/057195
(87) WO 2010/139575
(74) KOREJZOVÁ & SPOL., v.o.s., JUDr. Petra Korejzová, Korunní 810/104 E, Praha 10, 10100
-
- (97) **EP 2441412**
(47) 05.11.2014
(97) 18.04.2012
(51) **A61C 8/00** (2006.01)
(96) 14.09.2006
(96) 11194101.9
(73) Mehrhof Implant Technologies GmbH, 10553 Berlin, DE
(72) Mehrhof, Jürgen, 10553 Berlin, DE
(54) **Dvoudílný zubní implantát**
(32) 202005015074 U, 202006007639 U, 202006010431 U, 102006040457
(31) 16.09.2005, 09.05.2006, 30.06.2006, 25.08.2006
(33) DE, DE, DE, DE
(74) PATENTSERVIS Praha a.s., Na Podkovce 281/10, Praha 4, 14700
-
- (97) **EP 2452579**
(47) 24.12.2014
(97) 13.01.2011
(51) **A24D 1/02** (2006.01)
A24C 5/46 (2006.01)
D21H 27/00 (2006.01)
(96) 07.07.2009
(96) 09847065.1
(73) Japan Tobacco, Inc., Tokyo 105-8422, JP
(72) KIDA, Shinzo, Tokyo 130-8603, JP
IZUMIYA, Takafumi, Tokyo 130-8603, JP
SAKUMA, Yuzuru, Tokyo 130-8603, JP
(54) **Způsob a zařízení pro výrobu cigaretového balíčního papíru**
(86) PCT/JP2009/062374
(87) WO 2011/004460
(74) Rott, Růžička & Guttmann Patentové, známkové a advokátní kanceláře, JUDr. Ing. Miloslav Hainz, Vinohradská 37/938, Praha 2, 12000
-
- (97) **EP 2454250**
(47) 14.01.2015
(97) 20.01.2011
(51) **C07D 401/12** (2006.01)
C07D 401/14 (2006.01)
C07D 407/14 (2006.01)
C07D 413/14 (2006.01)
C07D 471/04 (2006.01)
C07D 491/048 (2006.01)
A61K 31/437 (2006.01)
A61K 31/4439 (2006.01)
A61K 31/444 (2006.01)

	<i>A61K 31/497</i>	(2006.01)	(86)	PCT/SE2010/051098	
	<i>A61K 31/506</i>	(2006.01)	(87)	WO 2011/046499	
	<i>A61P 9/00</i>	(2006.01)	(74)	INPARTNERS GROUP, Ing. Ivan Lukšiček, Lidická 51, Brno, 60200	
	<i>A61P 25/28</i>	(2006.01)			
	<i>A61P 29/00</i>	(2006.01)	(97)	EP 2490688	
	<i>A61P 37/00</i>	(2006.01)	(47)	08.10.2014	
(96)	12.07.2010		(97)	28.04.2011	
(96)	10733116.7		(51)	<i>A61K 31/4196</i>	(2006.01)
(73)	Gilead Sciences, Inc., Foster City, CA 94404, US			<i>A61K 31/337</i>	(2006.01)
(72)	CORKEY, Britton, San Francisco CA 94117, US			<i>A61K 45/06</i>	(2006.01)
	GRAUPE, Michael, Pacifica CA 94044, US			<i>A61P 35/00</i>	(2006.01)
	KOCH, Keith, Erie CO 80516, US		(96)	19.10.2010	
	MELVIN, Lawrence S., Longmont CO 80504, US		(96)	10768357.5	
	NOTTE, Gregory, San Mateo CA 94401, US		(73)	Synta Pharmaceuticals Corp., Lexington, MA 02421, US	
(54)	Kinázové inhibitory regulující apoptózový signál		(72)	BLACKMAN, Ronald, K., Brookline Massachusetts 02446, US	
(32)	289263 P, 225076 P, 225079 P			FOLEY, Kevin, Paul, Landsdale Pennsylvania 19446, US	
(31)	22.12.2009, 13.07.2009, 13.07.2009			PROIA, David, Newton Massachusetts 02458, US	
(33)	US, US, US		(54)	Kombinovaná terapie rakoviny se sloučeninami inhibujícími HSP90	
(86)	PCT/US2010/041739		(32)	279330 P, 335778 P	
(87)	WO 2011/008709		(31)	19.10.2009, 11.01.2010	
(74)	PATENTSERVIS Praha a.s., Na Podkovce 281/10, Praha 4, 14700		(33)	US, US	
			(86)	PCT/US2010/053199	
(97)	EP 2454611		(87)	WO 2011/049946	
(47)	10.12.2014		(74)	INPARTNERS GROUP, Ing. Ivan Lukšiček, Lidická 51, Brno, 60200	
(97)	20.01.2011				
(51)	<i>G01T 1/164</i>	(2006.01)	(97)	EP 2493317	
(96)	15.07.2010		(47)	31.12.2014	
(96)	10745021.5		(97)	05.05.2011	
(73)	Uniwersytet Jagielloński, 31-007 Kraków, PL		(51)	<i>A01N 63/00</i>	(2006.01)
(72)	MOSKAL, Pawel, 32-061 Rybna, PL		(96)	13.10.2010	
(54)	Maticové zařízení a způsob pro určování polohy a reakčního času gama kvanta a použití zařízení pro určování polohy a reakčního času gama kvanta v pozitronové emisní tomografii		(96)	10768733.7	
(32)	38855609		(73)	Sourcon-Padena GmbH & Co. KG, 72072 Tübingen, DE	
(31)	16.07.2009		(72)	VOGT, Wolfgang, 72072 Tuebingen, DE	
(33)	PL		(54)	Ošetřování rostlin a osiva při boji v případě útoku bakteriálních patogenů	
(86)	PCT/PL2010/000061		(32)	102009051850	
(87)	WO 2011/008118		(31)	28.10.2009	
(74)	Ing. Róbert Porubčan, Puškinova 19, Ivanka pri Dunaji		(33)	DE	
			(86)	PCT/EP2010/065349	
(97)	EP 2470676		(87)	WO 2011/051105	
(47)	28.01.2015		(74)	Čermák a spol., JUDr. Karel Čermák, Elišky Peškové 15, Praha 5, 15000	
(97)	03.03.2011				
(51)	<i>C12Q 1/70</i>	(2006.01)	(97)	EP 2493968	
(96)	25.08.2010		(47)	10.12.2014	
(96)	10752901.8		(97)	05.05.2011	
(73)	Zoetis W LLC, Florham Park NJ 07932, US		(51)	<i>C08K 3/08</i>	(2006.01)
(72)	BAIGENT, Susan, Compton, RG20 7NN, GB		(96)	18.10.2010	
	NAIR, Venugopal, Compton, RG20 7NN, GB		(96)	10765464.2	
	LE GALLUDEC, Herve, 75668 Paris, Cedex 14, FR		(73)	BASF SE, 67056 Ludwigshafen, DE	
(54)	Testovací metody pro MDV-1		(72)	PRUSTY, Manoranjan, 68167 Mannheim, DE	
(32)	0914826			BAUMERT, Martin, 69221 Dossenheim, DE	
(31)	25.08.2009			WILMS, Axel, 67227 Frankenthal, DE	
(33)	GB			DESBOIS, Philippe, 68535 Edingen-Neckarhausen, DE	
(86)	PCT/GB2010/001602			TRAUT, Alexander, 69198 Schriesheim, DE	
(87)	WO 2011/023950			LIPPERT, Gerald, 68623 Lampertheim, DE	
(74)	Čermák a spol., JUDr. Karel Čermák, Elišky Peškové 15, Praha 5, 15000			KURIKOV, Jordan, 68159 Mannheim, DE	
			(54)	Polyamidy odolné vůči tepelnému stárnutí	
(97)	EP 2488674		(32)	09174173, 10162960	
(47)	14.01.2015		(31)	27.10.2009, 17.05.2010	
(97)	21.04.2011		(33)	EP, EP	
(51)	<i>C22C 21/00</i>	(2006.01)	(86)	PCT/EP2010/065582	
	<i>C22C 21/02</i>	(2006.01)	(87)	WO 2011/051123	
	<i>B23K 35/02</i>	(2006.01)	(74)	Společná advokátní kancelář Všetečka Zelený Švorčík Kalenský a partneři, JUDr. Otakar Švorčík, Hálkova 2, Praha 2, 12000	
	<i>B23K 35/28</i>	(2006.01)			
	<i>B32B 15/01</i>	(2006.01)	(97)	EP 2498802	
(96)	12.10.2010		(47)	07.01.2015	
(96)	10818067.0		(97)	19.05.2011	
(73)	Gränges Sweden AB, 612 81 Finspång, SE		(51)	<i>A61K 38/28</i>	(2006.01)
(72)	EKSTRÖM, Hans-Erik, S-612 33 Finspång, SE			<i>A61K 38/26</i>	(2006.01)
	OSKARSSON, Anders, S-612 32 Finspång, SE			<i>A61P 3/10</i>	(2006.01)
(54)	Sendvičový materiál s vysokou pevností při vysoké teplotě pro tenké proužky v tepelných výměnících			<i>A61K 47/20</i>	(2006.01)
(32)	0950756		(96)	11.11.2010	
(31)	13.10.2009		(96)	10776998.6	
(33)	SE		(73)	Sanofi-Aventis Deutschland GmbH, 65929 Frankfurt am Main, DE	
			(72)	HAGENDORF, Annika, 65926 Frankfurt am Main, DE	

- HAUCK, Gerrit, 65926 Frankfurt am Main, DE
MÜLLER, Werner, 65926 Frankfurt am Main, DE
SCHOETTLE, Isabell, 65926 Frankfurt am Main, DE
SIEFKE-HENZLER, Verena, 65926 Frankfurt am Main, DE
TERTSCH, Katrin, 65926 Frankfurt am Main, DE
- (54) **Farmaceutická kompozice zahrnující agonistu GLP-1, inzulin a methionin**
(32) 102009052831, 102010020902
(31) 13.11.2009, 18.05.2010
(33) DE, DE
(86) PCT/EP2010/067250
(87) WO 2011/058083
(74) Traplová Hakr Kubát, advokátní a patentová kancelář, Ing. Jan Kubát, Přístavní 24, Praha 7, 17000
-
- (97) **EP 2502644**
(47) 31.12.2014
(97) 26.09.2012
(51) **A61M 15/00** (2006.01)
(96) 18.05.2011
(96) 12003933.4
(73) Ivax Pharmaceuticals Ireland, Waterford, IE
Norton Waterford, Waterford, IE
TEVA Pharmaceuticals Ireland, Waterford, IE
(72) Fenlon, Derek, Enniscorthy, Co. Wexford, IE
Clancy, Paul, Waterford City, IE
Uschold, Robert Charles, Leominster, MA 01453, US
Walsh, Declan, Gowran, Co. Kilkenny, IE
Kaar, Simon, Co. Cork, IE
Hazenberg, Jan Geert, Kilkenny Co. Kilkenny, IE
Buck, Dan Knockane, Co. Waterford, IE
Karg, Jeffrey A., Hopkinton, MA 01748, US
- (54) **Počítadla dávek pro inhalátory, inhalátory a jejich hřídele**
(32) 345763 P, 417659 P
(31) 18.05.2010, 29.11.2010
(33) US, US
(74) Společná advokátní kancelář Vsetečka Zelený Švorčík Kalenský a partneři, JUDr. Michal Havlík, Hálkova 2, Praha 2, 12000
-
- (97) **EP 2503338**
(47) 24.12.2014
(97) 26.09.2012
(51) **G01N 33/573** (2006.01)
C07K 14/705 (2006.01)
C12N 9/16 (2006.01)
G01N 33/574 (2006.01)
(96) 15.10.2008
(96) 12002502.8
(73) Faron Pharmaceuticals OY, 20520 Turku, FI
(72) Jalkanen, Sirpa, 20760 Piispanristi, FI
Salmi, Marko, 20900 Turku, FI
jalkanen, Markku, 20760 Piispanristi, FI
- (54) **CD73 jako biomarker ke sledování vývoje nemoci a stanovení účinnosti léčby**
(32) 20070795
(31) 24.10.2007
(33) FI
(74) Společná advokátní kancelář Vsetečka Zelený Švorčík Kalenský a partneři, JUDr. Michal Havlík, Hálkova 2, Praha 2, 12000
-
- (97) **EP 2506978**
(47) 27.08.2014
(97) 09.06.2011
(51) **B03C 1/247** (2006.01)
(96) 06.12.2010
(96) 10785440.8
(73) Exner, Hubertus, 38667 Bad Harzburg, DE
(72) Exner, Hubertus, 38667 Bad Harzburg, DE
(54) **Zařízení a způsob pro separaci částic s odlišnou elektrickou vodivostí**
(32) 102009056717
(31) 04.12.2009
(33) DE
- (86) PCT/EP2010/068933
(87) WO 2011/067402
(74) Čermák a spol., JUDr. Karel Čermák, Elišky Peškové 15/735, Praha 5, 15000
-
- (97) **EP 2515889**
(47) 10.12.2014
(97) 30.06.2011
(51) **A61K 31/13** (2006.01)
A61K 31/731 (2006.01)
A61K 31/19 (2006.01)
(96) 17.12.2010
(96) 10810910.9
(73) Marinomed Biotechnologie GmbH, 1210 Vienna, AT
(72) GRASSAUER, Andreas, A-1220 Vienna, AT
PRIESCHL-GRASSAUER, Eva, A-1220 Vienna, AT
MEIER, Christiane, A-2201 Seyring/Gerasdorf, AT
KÖNIG-SCHUSTER, Marielle, A-1200 Wien, AT
- (54) **Synergická antivirová kompozice a její použití**
(32) 282148 P
(31) 22.12.2009
(33) US
(86) PCT/EP2010/007726
(87) WO 2011/076367
(74) INPARTNERS GROUP, Ing. Ivan Lukšiček, Lidická 51, Brno, 60200
-
- (97) **EP 2516761**
(47) 28.01.2015
(97) 01.03.2012
(51) **E04B 1/48** (2006.01)
E01C 11/14 (2006.01)
(96) 23.05.2011
(96) 11782027.4
(73) Max Frank GmbH & Co. KG, 94339 Leiblfing, DE
(72) HANRATH, Manfred, 42781 Haan, DE
- (54) **Zařízení pro spojování dvou konstrukčních dílů oddělených mezerou a zachycení příčných sil vznikajících mezi konstrukčními díly**
(32) 102010017046
(31) 21.05.2010
(33) DE
(86) PCT/DE2011/075117
(87) WO 2012/025106
(74) ŽOVICOVÁ & ŽOVIC IP, s.r.o., Záhradnicka 36, 821 08 Bratislava
-
- (97) **EP 2526548**
(47) 10.12.2014
(97) 01.09.2011
(51) **G10L 19/018** (2013.01)
G06F 21/00 (2013.01)
G06F 21/16 (2013.01)
G06F 21/60 (2013.01)
(96) 25.02.2011
(96) 11705878.4
(73) Fraunhofer-Gesellschaft zur Förderung der angewandten Forschung e.V., 80686 München, DE
(72) WABNIK, Stefan, 26129 Oldenburg, DE
ZITZMANN, Reinhard, 91083 Baiersdorf, DE
BLIEM, Tobias, 91058 Erlangen, DE
GREEVENBOSCH, Bert, 3069 AR Rotterdam, NL
GRILL, Bernhard, 91027 Lauf, DE
EBERLEIN, Ernst, 91091 Gossenseebach, DE
DEL GALDO, Giovanni, 98693 Martinroda, DE
BREILING, Marco, 91052 Erlangen, DE
KRAEGELOH, Stefan, 91056 Erlangen, DE
BORSUM, Juliane, 91058 Erlangen, DE
PICKEL, Joerg, 91230 Happurg, DE
- (54) **Generátor a dekodér vodoznaku, způsob zajištění signálu vodoznaku, způsob zajištění binární datové zprávy v závislosti na signálu vodoznaku a počítačový program používající zlepšené koncepce synchronizace**
(32) 10154953
(31) 26.02.2010
(33) EP

(86) PCT/EP2011/052852
(87) WO 2011/104365
(74) KANIA*SEDLÁK*SMOLA Patentová a známková kancelář, Ing. František Kania, Mendlovo náměstí 1a, Brno, 60300

(97) **EP 2544573**
(47) 31.12.2014
(97) 15.09.2011
(51) **A47K 3/30** (2006.01)
E05D 5/02 (2006.01)
E06B 3/54 (2006.01)
E04B 2/82 (2006.01)
(96) 30.03.2010
(96) 10713126.0
(73) Duser Bath & Wellness GmbH & Co. KG, 56584 Anhausen, DE
(72) DUSAR, Heinz, 56584 Anhausen, DE
(54) **Postup montáže sprchové zástěny**
(32) 202010003586 U
(31) 12.03.2010
(33) DE
(86) PCT/EP2010/001990
(87) WO 2011/110200
(74) KANIA*SEDLÁK*SMOLA Patentová a známková kancelář, Ing. Jiří Malůšek, Mendlovo náměstí 1a, Brno, 60300

(97) **EP 2550363**
(47) 10.12.2014
(97) 18.10.2012
(51) **C12N 15/85** (2006.01)
A01K 67/027 (2006.01)
C12N 9/64 (2006.01)
C07K 16/46 (2006.01)
C07K 16/28 (2006.01)
C07K 16/40 (2006.01)
(96) 24.02.2012
(96) 12716101.6
(73) REGENERON PHARMACEUTICALS, INC., Tarrytown, NY 10591, US
(72) MACDONALD, Lynn, White Plains, NY 10605, US
STEVENS, Sean, San Francisco, CA 94158, US
MURPHY, Andrew, J., Croton-on-Hudson, NY 10520, US
(54) **Myší ADAM6**
(32) 201161446895 P, 201161497650 P, 201261595200 P
(31) 25.02.2011, 16.06.2011, 06.02.2012
(33) US, US, US
(86) PCT/US2012/026416
(87) WO 2012/141798
(74) Čermák a spol., JUDr. Karel Čermák, Elišky Peškové 15, Praha 5, 15000

(97) **EP 2556074**
(47) 21.01.2015
(97) 13.10.2011
(51) **C07D 487/04** (2006.01)
A61K 31/4985 (2006.01)
A61K 31/5517 (2006.01)
A61P 1/00 (2006.01)
A61P 7/02 (2006.01)
A61P 9/12 (2006.01)
A61P 25/06 (2006.01)
A61P 25/18 (2006.01)
A61P 25/22 (2006.01)
(96) 04.03.2011
(96) 11708766.8
(73) AZIENDE CHIMICHE RIUNITE ANGELINI FRANCESCO - A.C.R.A.F. - S.p.A., 00181 Roma, IT
(72) ALISI, Maria Alessandra, I-00199 Roma, IT
CAZZOLLA, Nicola, I-00041 Albano Laziale (Roma), IT
FURLOTTI, Guido, I-00151 Roma, IT
GARRONE, Beatrice, I-00165 Roma, IT
MAGARO', Gabriele, I-00040 Località Pavona Castel Gandolfo (Roma), IT
MANGANO, Giorgina, I-00139 Roma, IT
(54) **Tricyklické indazolové sloučeniny, způsoby jejich přípravy a kompozice, které je obsahují**
(32) 10159346
(31) 08.04.2010
(33) EP

(86) PCT/EP2011/053270
(87) WO 2011/124430
(74) Čermák a spol., JUDr. Karel Čermák, Elišky Peškové 15/735, Praha 5, 15000

(97) **EP 2560925**
(47) 11.03.2015
(97) 27.10.2011
(51) **C03B 9/38** (2006.01)
(96) 21.04.2011
(96) 11717885.5
(73) Owens-Brockway Glass Container Inc., Perrysburg, OH 43551, US
(72) NEWSOM, Daniel, L., Oak Harbor, OH 43449, US
GARNES, Richard, H., Toledo, OH 43617, US
(54) **Dodávka chladicího vzduchu do tvářecí formy**
(32) 764572
(31) 21.04.2010
(33) US
(86) PCT/US2011/033444
(87) WO 2011/133781
(74) Traplová Hakr Kubát, advokátní a patentová kancelář, Ing. Eduard Hakr, Přístavní 24, Praha 7, 17000

(97) **EP 2563185**
(47) 07.01.2015
(97) 04.10.2012
(51) **A47B 88/04** (2006.01)
(96) 19.03.2012
(96) 12709115.5
(73) Arturo Salice S.p.A., 22060 Novedrate (Como), IT
(72) SALICE, Luciano, I-22060 Carimate (Como), IT
(54) **Sestava automatického otevíracího a uzavíracího ústrojí a přídržného ústrojí pro přemístitelnou část dílu nábytku**
(32) MI20110517
(31) 30.03.2011
(33) IT
(86) PCT/EP2012/054771
(87) WO 2012/130652
(74) Čermák a spol., JUDr. Karel Čermák, Elišky Peškové 15, Praha 5, 15000

(97) **EP 2563763**
(47) 31.12.2014
(97) 03.11.2011
(51) **C07D 213/82** (2006.01)
A61K 31/444 (2006.01)
A61P 35/00 (2006.01)
(96) 29.04.2011
(96) 11717917.6
(73) Bristol-Myers Squibb Company, Princeton, NJ 08543, US
(72) BINDRA, Dilbir, S., New Brunswick, New Jersey 08903, US
GOKHALE, Madhushree Yeshwant, New Brunswick, New Jersey 08903, US
NUNES, Cletus John, New Brunswick, New Jersey 08903, US
ROSSO, Victor W., New Brunswick, New Jersey 08903, US
SCHROEDER, Gretchen, M., Princeton, New Jersey 08543, US
THAKUR, Ajit, B., East Brunswick New Jersey 08816, US
YIN, Xiaotian, New Brunswick New Jersey 08903, US
(54) **Farmaceutické prostředky obsahující N-(4-(2-amino-3-chlorpyridin-4-yloxy)-3-fluorfenyl)-4-ethoxy-1-(4-fluorfenyl)-2-oxo-1,2-dihydropyridin-3-karboxamid**
(32) 329710 P
(31) 30.04.2010
(33) US
(86) PCT/US2011/034417
(87) WO 2011/137274
(74) PATENTSERVIS Praha a.s., Na Podkovce 281/10, Praha 4, 14700

(97) **EP 2566472**
(47) 07.01.2015
(97) 10.11.2011
(51) **A61K 9/28** (2006.01)
A61K 9/48 (2006.01)
A61K 31/138 (2006.01)
A61K 31/616 (2006.01)
A61K 9/16 (2006.01)
A61K 9/50 (2006.01)

	A61K 9/20	(2006.01)		G01N 33/68	(2006.01)
	A61K 9/52	(2006.01)		G01N 33/94	(2006.01)
(96)	A61K 9/00	(2006.01)	(96)	12.12.2008	
(96)	05.05.2011		(96)	12196714.5	
(96)	11720589.8		(73)	F. Hoffmann-La Roche AG, 4070 Basel, CH	
(73)	CAL INTERNATIONAL LIMITED, Dublin 6, IE		(72)	Stubenrauch, Kay-Gunnar, 82377 Penzberg, DE	
(72)	DONEGAN, Ann, Clonmel, County Tipperary, IE			Zadak, Markus, 82404 Sindelsdorf, DE	
	CLOSS, Stephen, Paul, Brooklin, Ontario, CA		(54)	Rozlišovací esej	
(54)	MALLAPPA, Danashankar, Mississauga, Ontario L5N 8K5, CA		(32)	07024353, 08002450	
(54)	Farmaceutická kompozice obsahující aspirin a bisoprolol		(31)	15.12.2007, 11.02.2008	
(32)	331916 P		(33)	EP, EP	
(31)	06.05.2010		(74)	Čermák a spol., JUDr. Karel Čermák, Elišky Peškové 15/735, Praha 5, 15000	
(33)	US				
(86)	PCT/IE2011/000027				
(87)	WO 2011/138772		(97)	EP 2576907	
(74)	ROTT, RŮŽIČKA & GUTTMANN Patentová, známková a advokátní kancelář, JUDr. Ing. Michal Guttman, Vinohradská 37, Praha 2, 12000		(47)	14.01.2015	
			(97)	01.12.2011	
(97)	EP 2567471		(51)	E01B 9/18	(2006.01)
(47)	03.12.2014		(96)	25.05.2011	
(97)	10.11.2011		(96)	11723269.4	
(51)	H04B 7/185	(2006.01)	(73)	SCHWIHAG AG, 8274 Tägerwilen, CH	
(96)	27.04.2011		(72)	DANNEBERG, Erik, CH-8051 Zürich, DE	
(96)	11720733.2			RÜTZEL, Tilmann Peter, 78467 Konstanz, DE	
(73)	Becker Avionics GmbH, 77836 Rheinfelden, DE			BUDA, Roland, 78315 Radolfzell am Bodensee, DE	
(72)	BOMMER, Otto, 76133 Karlsruhe, DE			MEYER, Frank, 78333 Stockach, DE	
	FINDEISEN, Udo, 76547 Sinzheim, DE		(54)	Umělohmotná šroubová hmoždinka pro upevnění kolejnice na pražci	
(54)	Komunikační systém pro letadlo		(32)	102011103127, 102010052357, 102010021505	
(32)	102010019394		(31)	25.05.2011, 25.11.2010, 26.05.2010	
(31)	04.05.2010		(33)	DE, DE, DE	
(33)	DE		(86)	PCT/EP2011/002596	
(86)	PCT/EP2011/056620		(87)	WO 2011/147568	
(87)	WO 2011/138198		(74)	Společná advokátní kancelář Všeťečka Zelený Švorčík Kalenský a partneři, JUDr. Michal Havlík, Hálkova 2, Praha 2, 12000	
(74)	UNIPATENT, Ing. Jiří Chlustina, Sázavská 16, Praha 2 - Vinohrady, 12000				
			(97)	EP 2588373	
(97)	EP 2569548		(47)	24.12.2014	
(47)	29.10.2014		(97)	05.01.2012	
(97)	15.11.2012		(51)	B64F 1/32	(2006.01)
(51)	F16B 21/16	(2006.01)		B65G 21/14	(2006.01)
(96)	07.05.2012		(96)	24.06.2011	
(96)	12718271.5		(96)	11729291.2	
(73)	Demmeler, Ludwig, 87737 Boos, DE		(73)	Mallaghan Engineering Ltd., Dungannon, Tyrone BT71 6LA, GB	
(72)	Demmeler, Ludwig, 87737 Boos, DE		(72)	MALLAGHAN, Ronan, Dungannon Tyrone BT71 6LA, GB	
(54)	Svorník a upínací systém se svorníkem		(54)	Dopravníkové zařízení pro nakládání a vykládání letadel	
(32)	102011101096		(32)	201105638, 201010997	
(31)	10.05.2011		(31)	04.04.2011, 30.06.2010	
(33)	DE		(33)	GB, GB	
(86)	PCT/EP2012/058371		(86)	PCT/EP2011/060653	
(87)	WO 2012/152755		(87)	WO 2012/000908	
(74)	Společná advokátní kancelář Všeťečka Zelený Švorčík Kalenský a partneři, JUDr. Michal Havlík, Hálkova 2, Praha 2, 12000		(74)	INPARTNERS GROUP, Ing. Ivan Lukšiček, Lidická 51, Brno, 60200	
(97)	EP 2572057		(97)	EP 2595722	
(47)	15.10.2014		(47)	03.12.2014	
(97)	24.11.2011		(97)	26.01.2012	
(51)	E04C 2/52	(2006.01)	(51)	B01D 39/02	(2006.01)
(96)	25.02.2011			B01D 41/02	(2006.01)
(96)	11716446.7			B01J 20/26	(2006.01)
(73)	Kalús Daniel, 821 07 Bratislava, SK			C12C 13/00	(2006.01)
	Páleš Peter, 900 21 Svätý Jur, SK			C12H 1/04	(2006.01)
	Pelachová L'ubica, 2410 Hainbur an der Donau, AT			C12H 1/06	(2006.01)
(72)	Kalús, Daniel, 821 07 Bratislava, SK			B01D 15/00	(2006.01)
(54)	Tepelně izolační panel pro systémy s aktivním řízením přechodu tepla			B01J 20/34	(2006.01)
(32)	50312010 U, 50192010			C12H 1/056	(2006.01)
(31)	20.05.2010, 20.05.2010			C12H 1/07	(2006.01)
(33)	SK, SK		(96)	18.07.2011	
(86)	PCT/SK2011/000004		(96)	11738064.2	
(87)	WO 2011/146025		(73)	Heineken Supply Chain B.V., 2382 PH Zoeterwoude, NL	
(74)	Patentová a známková kancelář, Ing. Jaromír Píkrýl, Včelín 1161, Hulín, 76824		(72)	NOORDMAN, Tom Reinoud, NL-2343 PC Oegstgeest, NL	
				VAN DER NOORDT, Marcel, NL-3241 AM Middelhamis, NL	
				RICHTER, Anneke, NL-2318 AS Leiden, NL	
(97)	EP 2573568		(54)	Způsob stabilizace kvasinkami kvašených nápojů	
(47)	14.01.2015		(32)	10170389	
(97)	27.03.2013		(31)	22.07.2010	
(51)	G01N 33/576	(2006.01)	(33)	EP	

(86) PCT/NL2011/050523
(87) WO 2012/011807
(74) Společná advokátní kancelář Všetečka Zelený Švorčík Kalenský a partneři, JUDr. Michal Havlík, Hálkova 2, Praha 2, 12000

(97) **EP 2596157**
(47) 19.11.2014
(97) 22.11.2012
(51) **C25D 3/60** (2006.01)
C25D 5/08 (2006.01)
C25D 7/00 (2006.01)
H05K 3/30 (2006.01)
H01R 12/58 (2011.01)
H01R 4/58 (2006.01)
H01R 13/03 (2006.01)
H01R 13/17 (2006.01)
H01R 12/70 (2011.01)
(96) 21.04.2012
(96) 12717606.3
(73) Enayati GmbH&Co. Kg Oberflächen- Und Anlagentechnik, 75217 Birkenfeld, DE
(72) DREIßIGACKER, Uwe, 75331 Engelsbrand, DE
(54) **Vlísovací pin a způsob k jeho výrobě**
(32) 102011101602
(31) 13.05.2011
(33) DE
(86) PCT/EP2012/001733
(87) WO 2012/156021
(74) Společná advokátní kancelář Všetečka Zelený Švorčík Kalenský a partneři, JUDr. Michal Havlík, Hálkova 2, Praha 2, 12000

(97) **EP 2597952**
(47) 07.01.2015
(97) 31.05.2012
(51) **A01N 43/02** (2006.01)
G01N 33/543 (2006.01)
C12N 5/095 (2010.01)
(96) 22.11.2011
(96) 11842977.8
(73) The Rogosin Institute, Inc., New York, NY 10021, US
(72) GAZDA, Lawrence, Xenia, OH 45385-9606, US
SMITH, Barry, New York, NY 10021, US
(54) **Způsob izolace nádorové buňky rezistentní vůči chemoterapeutickým činidlům s vlastnostmi kmenových buněk**
(32) 458391 P, 458390 P
(31) 23.11.2010, 23.11.2010
(33) US, US
(86) PCT/US2011/061812
(87) WO 2012/071394
(74) ROTT, RŮŽIČKA & GUTTMANN Patentová, známková a advokátní kancelář, Ing. Jana Fuchsová, Vinohradská 37, Praha 2, 12000

(97) **EP 2608335**
(47) 24.09.2014
(97) 26.06.2013
(51) **H02G 3/14** (2006.01)
(96) 21.12.2012
(96) 12008675.6
(73) Bachmann Technology GmbH & Co. KG, 70565 Stuttgart, DE
(72) Thaler, Roland, 70567 Suttgart, DE
(54) **Vestavné těleso**
(32) 102011122378
(31) 22.12.2011
(33) DE
(74) Čermák a spol., JUDr. Karel Čermák, Elišky Peškové 15, Praha 5, 15000

(97) **EP 2608624**
(47) 07.01.2015
(97) 26.06.2013
(51) **H04B 7/14** (2006.01)
H04W 84/04 (2009.01)
(96) 30.11.2012
(96) 12194979.6
(73) Huawei Device Co., Ltd., Longgang District Shenzhen Guangdong 518129, CN
(72) Zhu, Chong, 518129 Shenzhen, CN

Du, Wei, 518129 Shenzhen, CN
(54) **Způsob pro opakování pro bezdrátové opakovací zařízení, a bezdrátové opakovací zařízení**
(32) 201110437651
(31) 23.12.2011
(33) CN
(74) Traplová Hakr Kubát, advokátní a patentová kancelář, Ing. Eduard Hakr, Přístavní 24, Praha 7, 17000

(97) **EP 2612406**
(47) 29.10.2014
(97) 15.03.2012
(51) **H02B 1/01** (2006.01)
(96) 26.08.2011
(96) 11749349.4
(73) C E S Control Enclosure Systems GmbH, 61348 Bad Homburg v. d. Höhe, DE
(72) HOFMANN, Wilfried, 80801 München, DE
JOCHAM, Simon, 80469 München, DE
SCHAAF, Igor, Harry, 77836 Rheinfelden, DE
MAZURA, Paul, 76307 Karlsbad, DE
HELLWIG, Manfred, 61350 Bad Homburg v. d. Höhe, DE
NICOLAI, Walter, 35418 Buseck, DE
(54) **Rámové rameno pro stojan**
(32) 102010035792
(31) 30.08.2010
(33) DE
(86) PCT/EP2011/004287
(87) WO 2012/031696
(74) Společná advokátní kancelář Všetečka Zelený Švorčík Kalenský a partneři, JUDr. Michal Havlík, Hálkova 2, Praha 2, 12000

(97) **EP 2614052**
(47) 31.12.2014
(97) 15.03.2012
(51) **C07D 231/14** (2006.01)
C07D 233/90 (2006.01)
C07D 249/06 (2006.01)
C07D 261/18 (2006.01)
C07D 403/12 (2006.01)
C07D 413/12 (2006.01)
C07D 417/12 (2006.01)
C07D 207/327 (2006.01)
A61P 31/16 (2006.01)
(96) 06.09.2011
(96) 11758034.0
(73) Bristol-Myers Squibb Company, Princeton, NJ 08543, US
(72) CIANCI, Christopher, W., Wallingford Connecticut 06492, US
GERRITZ, Samuel, Wallingford Connecticut 06492, US
LI, Guo, Wallingford Connecticut 06492, US
PEARCE, Bradley, C., Wallingford Connecticut 06492, US
PENDRI, Annapurna, Wallingford Connecticut 06492, US
SHI, Shuhao, Wallingford Connecticut 06492, US
ZHAI, Weixu, Wallingford Connecticut 06492, US
ZHU, Shirong, Wallingford Connecticut 06492, US
(54) **Peptidové analogy užitečné jako široko-spektrální chřipkové antivirotikum**
(32) 380728 P
(31) 08.09.2010
(33) US
(86) PCT/US2011/050504
(87) WO 2012/033736
(74) Patentservis Praha a.s., Podkovce 281/10, Praha 4, 14700

(97) **EP 2618811**
(47) 14.01.2015
(97) 29.03.2012
(51) **A61K 8/73** (2006.01)
A61K 8/891 (2006.01)
A61Q 1/04 (2006.01)
A61K 8/70 (2006.01)
A61K 8/34 (2006.01)
A61K 8/37 (2006.01)
(96) 19.09.2011
(96) 11768156.9
(73) L'Oréal, 75008 Paris, FR

- (72) CAVAZUTTI, Roberto, F-75015 Paris, FR
GEFFROY-HYLAND, Nathalie, F-91190 Gif-sur-yvette, FR
NGUYEN-HENIN, Emilie, F-94260 Fresnes, FR
- (54) **Vodná kosmetická kompozice obsahující alkylcelulózu**
- (32) 201061425273 P, 201061425263 P, 201061425272 P, 1060600, 1060652, 1060650, 385695 P, 385713 P, 1057528, 1057526
- (31) 21.12.2010, 21.12.2010, 21.12.2010, 16.12.2010, 16.12.2010, 16.12.2010, 23.09.2010, 23.09.2010, 20.09.2010, 20.09.2010
- (33) US, US, US, FR, FR, FR, US, US, FR, FR
- (86) PCT/IB2011/054087
- (87) WO 2012/038879
- (74) Traplová Hakr Kubát, advokátní a patentová kancelář, Ing. Eduard Hakr, Přístavní 24, Praha 7, 17000
-
- (97) **EP 2619123**
- (47) 12.11.2014
- (97) 29.03.2012
- (51) **B66B 21/00** (2006.01)
B66B 23/00 (2006.01)
- (96) 16.09.2011
- (96) 11755357.8
- (73) Inventio AG, 6052 Hergiswil, CH
- (72) KRAMPL, David, A-1100 Wien, AT
HEINEMANN, Gerd, 38667 Bad Harzburg, DE
NOVACEK, Thomas, A-2320 Schwechat, AT
MATHEISL, Michael, A-2331 Vösendorf, AT
- (54) **Osobní dopravní zařízení**
- (32) 10179457
- (31) 24.09.2010
- (33) EP
- (86) PCT/EP2011/066064
- (87) WO 2012/038328
- (74) Čermák a spol., JUDr. Karel Čermák, Elišky Peškové 735/15, Praha 5, 15000
-
- (97) **EP 2624703**
- (47) 26.11.2014
- (97) 12.04.2012
- (51) **A23L 1/48** (2006.01)
A23D 7/005 (2006.01)
A23D 7/015 (2006.01)
A23D 7/02 (2006.01)
A23L 1/24 (2006.01)
A23D 7/01 (2006.01)
- (96) 06.10.2011
- (96) 11785055.2
- (73) Bakkavör Limited, Spalding, Lincolnshire PE11 2BB, GB
- (72) WHITESIDE, Kerry, Spalding Lincolnshire PE11 2BB, GB
ECONOMIDES, Louis, Spalding Lincolnshire PE11 2BB, GB
- (54) **Jedlá emulze**
- (32) 201016895
- (31) 07.10.2010
- (33) GB
- (86) PCT/GB2011/051921
- (87) WO 2012/046072
- (74) ROTT, RŮŽIČKA & GUTTMANN Patentová, známková a advokátní kancelář, Ing. Jana Fuchsová, Vinohradská 37, Praha 2, 12000
-
- (97) **EP 2634529**
- (47) 24.12.2014
- (97) 04.09.2013
- (51) **G01B 11/25** (2006.01)
B60C 19/00 (2006.01)
G06T 7/00 (2006.01)
- (96) 03.06.2009
- (96) 13002466.4
- (73) KABUSHIKI KAISHA KOBE SEIKO SHO, Kobe-shi, Hyogo 651-8585, JP
- (72) Takahashi, Eiji, Kobe-shi, Hyogo, 651-2271, JP
Sakoda, Naokazu, Kobe-shi, Hyogo, 651-2271, JP
- (54) **Metoda inspekce tvaru pneumatiky a zařízení pro inspekci tvaru pneumatiky**
- (32) 2008147184, 2009025942, 2009025899
- (31) 04.06.2008, 06.02.2009, 06.02.2009
- (33) JP, JP, JP
-
- (74) PATENTSERVIS Praha a.s., Na Podkovce 281/10, Praha 4 - Podolí, 14700
-
- (97) **EP 2639168**
- (47) 21.01.2015
- (97) 18.09.2013
- (51) **B65D 1/24** (2006.01)
B65D 1/22 (2006.01)
B65D 6/16 (2006.01)
B65D 25/30 (2006.01)
B65D 85/30 (2006.01)
B65D 6/18 (2006.01)
- (96) 17.11.2009
- (96) 13171263.0
- (73) IFCO Systems GmbH, 82049 Pullach, DE
- (72) Orgeldinger, Wolfgang, 81539 München, DE
Delbrouck, Klaus, 50825 Köln, DE
- (54) **Bedna k přepravě a prezentaci**
- (32) 16562009, PCT/EP2009/007965
- (31) 28.10.2009, 06.11.2009
- (33) CH, EP
- (74) KANIA*SEDLÁK*SMOLA Patentová a známková kancelář, Ing. Veronika Zemanová, Mendlovo náměstí 1a, Brno, 60300
-
- (97) **EP 2639169**
- (47) 21.01.2015
- (97) 18.09.2013
- (51) **B65D 1/24** (2006.01)
B65D 1/22 (2006.01)
B65D 6/16 (2006.01)
B65D 25/30 (2006.01)
B65D 85/30 (2006.01)
B65D 6/18 (2006.01)
- (96) 17.11.2009
- (96) 13171265.5
- (73) IFCO Systems GmbH, 82049 Pullach, DE
- (72) Orgeldinger, Wolfgang, 81539 München, DE
Delbrouck, Klaus, 50825 Köln, DE
- (54) **Bedna k přepravě a prezentaci**
- (32) 16562009, PCT/EP2009/007965
- (31) 28.10.2009, 06.11.2009
- (33) CH, EP
- (74) KANIA*SEDLÁK*SMOLA Patentová a známková kancelář, Ing. Veronika Zemanová, Mendlovo náměstí 1a, Brno, 60300
-
- (97) **EP 2640552**
- (47) 19.11.2014
- (97) 24.05.2012
- (51) **B24C 1/04** (2006.01)
B24C 7/00 (2006.01)
- (96) 20.11.2010
- (96) 10805762.1
- (73) ANT Applied New Technologies AG, 23560 Lübeck, DE
- (72) LINDE, Marco, 13619 Rehhorst, DE
RENTSCH, Thorsten, 23564 Lübeck, DE
- (54) **Řezací zařízení paprskem suspenze vody a abraziva**
- (86) PCT/DE2010/001361
- (87) WO 2012/065580
- (74) Čermák a spol., JUDr. Karel Čermák, Elišky Peškové 15, Praha 5, 15000
-
- (97) **EP 2643562**
- (47) 14.01.2015
- (97) 31.05.2012
- (51) **F01L 7/04** (2006.01)
F02B 75/26 (2006.01)
F02B 75/28 (2006.01)
- (96) 22.11.2011
- (96) 11811196.2
- (73) Orth Albin, 906 35 Plavecký Peter, SK
- (72) Orth Albin, 906 35 Plavecký Peter, SK
- (54) **Bezventilový čtyřtaktní spalovací motor s axiálně protiběžnými písty**
- (32) 1802010
- (31) 24.11.2010
- (33) SK

(86) PCT/SK2011/050020
(87) WO 2012/071021
(74) Halaxová & Halaxová TETRAPAT, RNDr. Zdeňka Halaxová, Jinonická 80, Praha 5, 15800

(97) **EP 2655006**
(47) 07.01.2015
(97) 28.06.2012
(51) **B23Q 1/34** (2006.01)
B06B 1/06 (2006.01)
B24B 1/04 (2006.01)
B23P 25/00 (2006.01)
(96) 19.12.2011
(96) 11804669.7
(73) EV Group GmbH, 4782 St. Florian am Inn, AT
(72) TIEFENBÖCK, Herbert, A-4770 Andorf Schärding, AT
(54) **Zařízení se dvěma oscilujícími komponentami pro třískové obrábění obrobků a způsob jeho provádění**
(32) 102010055288
(31) 21.12.2010
(33) DE
(86) PCT/EP2011/073185
(87) WO 2012/084779
(74) KANIA, SEDLÁK, SMOLA Patentová a známková kancelář, Ing. Jiří Malůšek, Mendlovo nám. 1a, Brno, 60300

(97) **EP 2655766**
(47) 15.10.2014
(97) 28.06.2012
(51) **E05B 79/08** (2014.01)
E05B 79/20 (2014.01)
E05B 85/02 (2014.01)
E05B 77/10 (2014.01)
(96) 10.12.2011
(96) 11817210.5
(73) Kiekert Aktiengesellschaft, 42579 Heiligenhaus, DE
(72) GÖTZEN, Klaus, 45481 Mülheim, DE
GROSSMANN, Alexander, 45279 Essen, DE
MÜLLER, Dorothea, 45147 Essen, DE
(54) **Vyztužený zámek motorového vozidla**
(32) 102010063868
(31) 22.12.2010
(33) DE
(86) PCT/DE2011/002108
(87) WO 2012/083924
(74) Společná advokátní kancelář Všetečka Zelený Švorčík Kalenský a partneři, JUDr. Michal Havlík, Hálkova 2, Praha 2, 12000

(97) **EP 2657613**
(47) 21.01.2015
(97) 30.10.2013
(51) **F24B 13/00** (2006.01)
F23M 7/00 (2006.01)
F23J 13/08 (2006.01)
(96) 10.04.2013
(96) 13001848.4
(73) CONCEPT Gesellschaft für kreative Produktentwicklung Gesellschaft m.b.H., 5020 Salzburg, AT
(72) Spirk, Herbert, 6020 Salzburg, AT
(54) **Dveře pro topné zařízení**
(32) 5092012
(31) 27.04.2012
(33) AT
(74) ROTT, RŮŽIČKA & GUTTMANN Patentová, známková a advokátní kancelář, Ing. Jiří Andera, Vinohradská 37, Praha 2, 12000

(97) **EP 2658668**
(47) 14.01.2015
(97) 05.07.2012
(51) **B22F 9/20** (2006.01)
G21C 3/60 (2006.01)
C22C 43/00 (2006.01)
C22C 1/04 (2006.01)
C22C 28/00 (2006.01)
(96) 23.12.2011
(96) 11799729.6

(73) Commissariat à l'Énergie Atomique et aux Énergies Alternatives, 75015 Paris, FR
Université Rennes 1, 35065 Rennes Cedex, FR
Centre National de la Recherche Scientifique, 75016 Paris, FR
(72) ALLENOU, Jérôme, F-22800 Le Vieux Bourg, FR
BROTHIER, Méryl, F-13090 Aix En Provence, FR
CHAROLLAIS, François, F-84530 Villelaure, FR
ILTIS, Xavière, F-04860 Pierrevert, FR
TOUGAIT, Olivier, F-35000 Rennes, FR
PASTUREL, Mathieu, F-35440 Montreuil Sur Ille, FR
NOEL, Henri, F-35235 Thorigne Fouillard, FR
(54) **Způsob přípravy prachu ze slitiny na bázi uranu a molybdenu**
(32) 1061320
(31) 28.12.2010
(33) FR
(86) PCT/EP2011/074009
(87) WO 2012/089687
(74) Čermák a spol., JUDr. Karel Čermák, Elišky Peškové 15/735, Praha 5, 15000

(97) **EP 2661398**
(47) 31.12.2014
(97) 12.07.2012
(51) **B65D 25/36** (2006.01)
B65D 51/16 (2006.01)
B65D 75/00 (2006.01)
B65D 85/00 (2006.01)
B65D 41/26 (2006.01)
B65D 51/18 (2006.01)
B65D 77/00 (2006.01)
B65D 77/02 (2006.01)
B65D 77/22 (2006.01)
(96) 05.01.2012
(96) 12700585.8
(73) The Procter & Gamble Company, Cincinnati, OH 45202, US
(72) LOPEZ, Natalie, Vitalia, Cincinnati, Ohio 45202, US
MCKINNEY, Adrian, Keith, Maineville, Ohio 45039, US
HORSTMAN, Richard, Lawrence, Cincinnati, Ohio 45227, US
FINLEY, Kristin, Marie, Cincinnati, Ohio 45217, US
STRADER, Karen, Hussong, Clearcreek Twp., Ohio 45066, US
(54) **Balení na vonnou přísadu do prádla**
(32) 986658
(31) 07.01.2011
(33) US
(86) PCT/US2012/020249
(87) WO 2012/094439
(74) FISCHER & PARTNER Intellectual Property s.r.o., Na Hrobcí 294/5, Praha 2, 12800

(97) **EP 2675976**
(47) 21.01.2015
(97) 23.08.2012
(51) **E05B 85/26** (2014.01)
E05B 15/04 (2006.01)
(96) 14.02.2012
(96) 12718565.0
(73) Kiekert Aktiengesellschaft, 42579 Heiligenhaus, DE
(72) BENDEL, Thorsten, 46149 Oberhausen, DE
GÜLKAN, Serkan, 45529 Hattingen, DE
BARTH, Karsten, 45525 Hattingen, DE
PETRUS, Dusan, SK-05801 Poprad, SK
(54) **Zámek pro kapotu nebo dveře**
(32) 102011004170
(31) 15.02.2011
(33) DE
(86) PCT/DE2012/000135
(87) WO 2012/110025
(74) Společná advokátní kancelář Všetečka Zelený Švorčík Kalenský a partneři, JUDr. Michal Havlík, Hálkova 2, Praha 2, 12000

(97) **EP 2685193**
(47) 14.01.2015
(97) 15.01.2014
(51) **F27B 9/16** (2006.01)
C21D 9/00 (2006.01)
(96) 11.07.2012

(96) 12175924.5
(73) LOI Thermprocess GmbH, 45141 Essen, DE
(72) Afraz, Salim Philipp, 47259 Duisburg, DE
Bittner, Hans Georg, Dr., 31141 Hildesheim, DE
Günther, Sven, 45968 Gladbeck, DE
Özkan, Bora, Dr., 44789 Bochum, DE
(54) **Způsob a pec s otočnou nístějí k tepelnému zpracování obrobků**
(74) Společná advokátní kancelář Vsetečka Zelený Švorčík Kalenský a partneři, JUDr. Michal Havlík, Hálkova 2, Praha 2, 12000

(97) **EP 2686462**
(47) 31.12.2014
(97) 27.09.2012
(51) **C23C 16/34** (2006.01)
C23C 16/36 (2006.01)
(96) 15.03.2012
(96) 12715313.8
(73) Boehlerit GmbH & Co. KG., 8605 Kapfenberg, AT
(72) PITONAK, Reinhard, A-8600 Bruck an der Mur, AT
WEIBENBACHER, Ronald, A-8600 Bruck an der Mur, AT
KÖPF, Arno, A-8605 Kapfenberg, AT
(54) **Potažené těleso a způsob jeho výroby**
(32) 3842011
(31) 18.03.2011
(33) AT
(86) PCT/AT2012/050035
(87) WO 2012/126030
(74) Rott, Růžička & Guttmann Patentová, známková a advokátní kancelář, Ing. Václav Krmenčík, Vinohradská 37, Praha 2, 12000

(97) **EP 2686811**
(47) 04.03.2015
(97) 27.09.2012
(51) **G06K 19/077** (2006.01)
(96) 16.03.2012
(96) 12709878.8
(73) Hörmann KG Antriebstechnik, 33803 Steinhagen, DE
(72) BOLLENBACHER, Helmut, 56154 Boppard-Buchholz, DE
BIERHENKE, Rüdiger, 33657 Lemgo, DE
(54) **Přístupové zařízení budovy a stavební prvek pro toto**
(32) 102011014422, 102011100020, 102011100046, 102011114736
(31) 18.03.2011, 29.04.2011, 29.04.2011, 04.08.2011
(33) DE, DE, DE, DE
(86) PCT/EP2012/054738
(87) WO 2012/126862
(74) UNIPATENT, Ing. Jiří Chlustina, Sázkavská 16, Praha 2 - Vinohrady, 12000

(97) **EP 2705246**
(47) 14.01.2015
(97) 08.11.2012
(51) **F02M 55/02** (2006.01)
F02M 69/46 (2006.01)
(96) 15.03.2012
(96) 12711376.9
(73) Robert Bosch GmbH, 70442 Stuttgart, DE
(72) FEIGL, Markus, 71706 Markgroeningen, DE
UHRIG, Holger, 96117 Memmelsdorf, DE
SCHNEIDER, Helmut, 72631 Aichtal, DE
HAUTMANN, Nikolaus, 71254 Ditzingen, DE
UHLENBROCK, Dietmar, 70439 Stuttgart, DE
GOEHNER, Martin, 71665 Vaihingen, DE
(54) **Rozdělovač paliva**
(32) 102011075052
(31) 02.05.2011
(33) DE
(86) PCT/EP2012/054513
(87) WO 2012/150072
(74) Čermák a spol., JUDr. Karel Čermák, Elišky Peškové 15/735, Praha 5, 15000

(97) **EP 2708782**
(47) 26.11.2014
(97) 19.03.2014
(51) **F16K 3/26** (2006.01)
F16K 1/30 (2006.01)

(96) 14.09.2012
(96) 12184505.1
(73) GCE Holding AB, 20021 Malmö, SE
(72) Jehlicka, Petr, 582 63 Zdírec nad Doubravou, CZ
(54) **Uzavírací ventil redukující zapálení**
(74) Společná advokátní kancelář Vsetečka Zelený Švorčík Kalenský a partneři, JUDr. Michal Havlík, Hálkova 2, Praha 2, 12000

(97) **EP 2712198**
(47) 18.03.2015
(97) 26.03.2014
(51) **H04N 19/00** (2014.01)
H04N 19/33 (2014.01)
H04N 19/117 (2014.01)
H04N 19/119 (2014.01)
H04N 19/50 (2014.01)
H04N 19/176 (2014.01)
H04N 19/82 (2014.01)
H04N 19/11 (2014.01)
H04N 19/593 (2014.01)
H04N 19/182 (2014.01)

(96) 02.07.2009
(96) 13196509.7
(73) Samsung Electronics Co., Ltd, Gyeonggi-do 443-742, KR
(72) Alshina, Elena, Gyeonggi-do, KR
Alshin, Alexander, Gyeonggi-do, KR
Seregin, Vadim, Gyeonggi-do, KR
Shlyakhov, Nikolay, Gyeonggi-do, KR
Koroteev, Maxim, Gyeonggi-do, KR
(54) **Zařízení dekódující obraz videa**
(32) 77592 P, 20080085914
(31) 02.07.2008, 01.09.2008
(33) US, KR
(74) PATENTSERVIS Praha a.s., Na Podkovce 281/10, Praha 4 - Podolí, 14700

(97) **EP 2712200**
(47) 18.03.2015
(97) 26.03.2014
(51) **H04N 19/00** (2014.01)
H04N 19/33 (2014.01)
H04N 19/117 (2014.01)
H04N 19/119 (2014.01)
H04N 19/50 (2014.01)
H04N 19/176 (2014.01)
H04N 19/82 (2014.01)
H04N 19/11 (2014.01)
H04N 19/593 (2014.01)
H04N 19/182 (2014.01)

(96) 02.07.2009
(96) 13196514.7
(73) Samsung Electronics Co., Ltd, Gyeonggi-do 443-742, KR
(72) Alshina, Elena, Gyeonggi-do, KR
Alshin, Alexander, Gyeonggi-do, KR
Seregin, Vadim, Gyeonggi-do, KR
Shlyakhov, Nikolay, Gyeonggi-do, KR
Koroteev, Maxim, Gyeonggi-do, KR
(54) **Způsob dekódování obrazu**
(32) 77592 P, 20080085914
(31) 02.07.2008, 01.09.2008
(33) US, KR
(74) PATENTSERVIS Praha a.s., Na Podkovce 281/10, Praha 4 - Podolí, 14700

(97) **EP 2714371**
(47) 11.02.2015
(97) 29.11.2012
(51) **B29C 53/78** (2006.01)
B29L 23/18 (2006.01)
F16L 11/127 (2006.01)
F16L 11/16 (2006.01)
F16L 11/24 (2006.01)
(96) 23.05.2012
(96) 12735009.8
(73) Plastiflex Group, 3583 Paal-Beringen, BE
(72) DIELS, Domin, B-2275 Gierle, BE

KERKHOFS, Marnix, B-2490 Balen, BE
(54) **Ohebná plastová hadice a způsob její výroby**
(32) 201100314
(31) 23.05.2011
(33) BE
(86) PCT/IB2012/052586
(87) WO 2012/160524
(74) Společná advokátní kancelář Všetěčka Zelený Švorčík Kalenský a partneři, JUDr. Michal Havlík, Hálkova 2, Praha 2, 12000

(97) **EP 2715484**
(47) 10.12.2014
(97) 13.12.2012
(51) **G06F 3/00** (2006.01)
H04N 1/00 (2006.01)
(96) 24.05.2012
(96) 12796358.5
(73) Datca Sigorta Aracilik Hizmetleri Limited Sirketi, 34415 Istanbul, TR
(72) COLAKOGLU, Osman, 34415 Istanbul, TR
(54) **Způsob datové komunikace pomocí dotykové plochy**
(32) 201105036
(31) 24.05.2011
(33) TR
(86) PCT/TR2012/000077
(87) WO 2012/169981
(74) A. Holas & partner, Patentová a známková kancelář, Ing. Mgr. Hana Holasová, Křížová 4, Brno, 60300

(97) **EP 2727979**
(47) 07.01.2015
(97) 07.05.2014
(51) **B01D 53/22** (2006.01)
C07C 1/04 (2006.01)
C01B 3/50 (2006.01)
C10G 2/00 (2006.01)
(96) 02.11.2012
(96) 12191124.2
(73) Helmholtz-Zentrum Geesthacht Zentrum für Material- und Küstenforschung GmbH, 21502 Geesthacht, DE
(72) Brinkmann, Torsten, 21502 Geesthacht, DE
(54) **Fischer-Tropschův způsob k výrobě uhlovodíků z bioplynu**
(74) Rott, Růžička & Guttman Patentová, známková a advokátní kancelář, Ing. Václav Krmenčík, Vinohradská 37, Praha 2, 12000

(97) **EP 2729325**
(47) 10.12.2014
(97) 10.01.2013
(51) **B60N 2/235** (2006.01)
(96) 15.06.2012
(96) 12728500.5
(73) Johnson Controls Components GmbH & Co. KG, 67657 Kaiserslautern, DE
(72) SCHÜLER, Rolf, 42579 Heiligenhaus, DE
BOSSMANN, Bernd, 40822 Mettmann, DE
ASSMANN, Uwe, 42857 Remscheid, DE
(54) **Systém kování pro sedadlo vozidla**
(32) 102011106285, 202011106338 U
(31) 04.07.2011, 30.09.2011
(33) DE, DE
(86) PCT/EP2012/061450
(87) WO 2013/004471
(74) Traplová Hakr Kubát, advokátní a patentová kancelář, Ing. Eduard Hakr, Přístavní 24, Praha 7, 17000

(97) **EP 2758394**
(47) 18.02.2015
(97) 28.03.2013
(51) **C07D 413/06** (2006.01)
C07D 413/14 (2006.01)
A61K 31/445 (2006.01)
A61K 31/4245 (2006.01)
A61P 25/00 (2006.01)

(96) 05.01.2012
(96) 12716662.7
(73) Suven Life Sciences Limited, Hyderabad 500 034, Andhra Pradesh, IN
(72) ROAYAPALLEY, Praveen Kumar, Hyderabad Andhra Pradesh 500 034, IN
JAYARAJAN, Pradeep, Hyderabad Andhra Pradesh 500 034, IN
BHYRAPUNENI, Gopinadh, Hyderabad Andhra Pradesh 500 034, IN
PATNALA, Sriramachandra Murthy, Hyderabad Andhra Pradesh 500 034, IN
RAVULA, Jyothsna, Hyderabad Andhra Pradesh 500 034, IN
JASTI, Venkateswarlu, Hyderabad Andhra Pradesh 500 034, IN
NIROGI, Ramakrishna, Hyderabad Andhra Pradesh 500 034, IN
MOHAMMED, Abdul Rasheed, Hyderabad Andhra Pradesh 500 034, IN
YARLAGADDA, Suresh, Hyderabad Andhra Pradesh 500 034, IN
RAVELLA, Srinivasa Rao, Hyderabad Andhra Pradesh 500 034, IN
SHINDE, Anil Karbhari, Hyderabad Andhra Pradesh 500 034, IN
KAMBHAMPATI, Ramasastri, Hyderabad Andhra Pradesh 500 034, IN
(54) **Hyteroarylové sloučeniny jako ligandy 5-HT₄ receptoru**
(32) CH32032011
(31) 19.09.2011
(33) IN
(86) PCT/IN2012/000011
(87) WO 2013/042135
(74) A. Holas & partner Patentová a známková kancelář, Ing. Mgr. Hana Holasová, Křížová 4/105, Brno, 60300

(97) **EP 2776755**
(47) 25.03.2015
(97) 16.05.2013
(51) **F21L 4/00** (2006.01)
F21V 15/01 (2006.01)
F21W 131/40 (2006.01)
(96) 08.11.2012
(96) 12790462.1
(73) Rix, Dieter, 48653 Coesfeld, DE
(72) KAMM, Benjamin, 65191 Wiesbaden, DE
(54) **Kapesní svítilna s integrovanou ochranou proti odvalování**
(32) 102011085916
(31) 08.11.2011
(33) DE
(86) PCT/EP2012/072111
(87) WO 2013/068446
(74) KANIA*SEDLÁK*SMOLA Patentová a známková kancelář, Ing. František Kania, Mendlovo náměstí 1a, Brno, 60300

(97) **EP 2785826**
(47) 21.01.2015
(97) 30.05.2014
(51) **C12N 1/00** (2006.01)
C12R 1/225 (2006.01)
(96) 21.03.2013
(96) 13718238.2
(73) Instytut Biotechnologii Przemysłu Rolno-Spozywczego, 02-532 Warszawa, PL
(72) ZIELINSKA, Krystyna, 03-703 Warszawa, PL
FABISZEWSKA, Agata, 04-119 Warszawa, PL
STECKA, Krystyna, 02-353 Warszawa, PL
SWIATEK, Michal, 21-450 Stoczek Lukowski, PL
(54) **NOVÝ KMEN LACTOBACILLUS BUCHNERI A, KOMPOZICE A VÍCESLOŽKOVÝ PŘÍPRAVEK NA KONZERVACI ROSTLIN BOHATÝCH NA ŠKROB, JEJICH POUŽITÍ A ZPŮSOB KONZERVACE ROSTLIN**
(32) 40173512
(31) 22.11.2012
(33) PL
(86) PCT/PL2013/000037
(87) WO 2014/081320
(74) FAJNOR IP s.r.o., Mgr. Karol Fajnor, Pobřežní 249/46, Praha 8, Karlín, 18600

Zveřejněné překlady pozměněného, nebo omezeného znění evropských patentových spisů

U následujících udělených evropských patentů s účinky pro Českou republiku byl majitelem předložen opravený překlad patentového spisu do českého jazyka (§ 35d odst. 2 zákona č. 527/1990 Sb., v platném znění).

Datem zveřejnění opraveného překladu evropského patentového spisu je datum publikace tohoto Věstníku.

(97) EP 1545253

Evropské patenty zachované v pozměněném nebo omezeném znění

V této části jsou uvedeny evropské patenty s účinky pro Českou republiku, které byly Evropským úřadem podle článku 102 Úmluvy o udělování evropských patentů zachovány v omezeném znění podle čl. 105a - 105c EPC 2000, nebo v pozměněném znění (§ 35f zákona č. 527/1990 Sb., v platném znění).

(97) Datum oznámení o zachování patentu
EP 1756197 08.04.2015

Evropské patenty zrušené Evropským patentovým úřadem

Následující evropské patenty udělené Evropským patentovým úřadem s účinky pro Českou republiku byly zrušeny Evropským patentovým úřadem podle článku 102 Úmluvy o udělování evropských patentů (§ 35f odst. 2 zákona č. 527/1990 Sb., v platném znění).

(97) EP 1495074 (97) EP 2060181

MM4A

Zánik evropských patentů nezaplacením poplatků za udržování platnosti patentu

Následující evropské patenty udělené Evropským patentovým úřadem s účinky pro Českou republiku zanikly pro nezaplacení poplatků za udržování platnosti patentu (§ 22 písm. b) zákona č. 527/1990 Sb., v platném znění).

(97) EP 1407772	(97) EP 1535730	(97) EP 1933654	(97) EP 2143495
(97) EP 1407906	(97) EP 1553985	(97) EP 1937069	(97) EP 2177319
(97) EP 1410992	(97) EP 1564195	(97) EP 1937430	(97) EP 2193664
(97) EP 1413398	(97) EP 1590545	(97) EP 1937890	(97) EP 2200449
(97) EP 1432779	(97) EP 1650002	(97) EP 1937891	(97) EP 2209989
(97) EP 1434891	(97) EP 1657479	(97) EP 1940572	(97) EP 2215537
(97) EP 1440063	(97) EP 1689898	(97) EP 1949913	(97) EP 2222947
(97) EP 1440064	(97) EP 1777160	(97) EP 2045432	(97) EP 2225746
(97) EP 1441723	(97) EP 1802650	(97) EP 2048263	(97) EP 2306467
(97) EP 1444660	(97) EP 1809714	(97) EP 2070737	(97) EP 2346559
(97) EP 1446122	(97) EP 1916041	(97) EP 2076344	(97) EP 2346740
(97) EP 1531117	(97) EP 1916740	(97) EP 2089211	

PD4A

Převod práv a ostatní změny majitelů evropských patentů

(97) EP 1445443
(73) Bosal Emission Control Systems NV, 3560 Lummen, BE

(97) EP 1619364
(73) Bosal Emission Control Systems NV, 3560 Lummen, BE

(97) EP 1691051
(73) Bosal Emission Control Systems NV, 3560 Lummen, BE

(97) EP 2001445
(73) EURO-CELTIQUE S.A., 1653 Luxembourg, LU

(97) EP 2037092
(73) Bosal Emission Control Systems NV, 3560 Lummen, BE

(97) EP 2074235
(73) Baltic Titan Limited, London SW7 3DQ, GB

(97) EP 2209558
(73) Pibed Limited, Derbyshire DE5 8JZ, GB

(97) EP 2271849
(73) 3M Innovative Properties Company, Saint Paul, 55133-3427, MN, US

(97) EP 2301865
(73) Gawronski GmbH, 73765 Neuhausen, DE

FG1K

Zapsané užité vzory - přehled podle čísel zápisu

V období uzávěrky tohoto čísla Věstníku zapsal Úřad průmyslového vlastnictví tyto užité vzory.

28053	<i>H 02 G 1/02</i>	(2006.01)	28064	<i>H 01 S 3/067</i>	(2006.01)	28075	<i>B 60 J 11/02</i>	(2006.01)
28054	<i>G 01 R 31/08</i>	(2006.01)	28065	<i>G 01 N 3/56</i>	(2006.01)	28076	<i>F 16 J 15/46</i>	(2006.01)
28055	<i>G 08 B 1/08</i>	(2006.01)	28066	<i>B 25 B 33/00</i>	(2006.01)	28077	<i>C 09 C 1/48</i>	(2006.01)
28056	<i>H 05 K 10/00</i>	(2006.01)	28067	<i>H 02 J 13/00</i>	(2006.01)	28078	<i>B 64 F 5/00</i>	(2006.01)
28057	<i>G 01 C 11/02</i>	(2006.01)	28068	<i>H 02 J 13/00</i>	(2006.01)	28079	<i>B 27 L 7/00</i>	(2006.01)
28058	<i>G 08 G 1/09</i>	(2006.01)	28069	<i>B 23 Q 13/00</i>	(2006.01)	28080	<i>B 60 B 39/02</i>	(2006.01)
28059	<i>G 06 F 9/00</i>	(2006.01)	28070	<i>E 04 B 1/343</i>	(2006.01)	28081	<i>B 64 D 17/80</i>	(2006.01)
28060	<i>B 23 B 51/12</i>	(2006.01)	28071	<i>A 45 F 3/14</i>	(2006.01)	28082	<i>B 61 K 3/00</i>	(2006.01)
28061	<i>F 16 H 55/22</i>	(2006.01)	28072	<i>B 30 B 15/06</i>	(2006.01)	28083	<i>F 16 K 33/00</i>	(2006.01)
28062	<i>C 10 J 3/02</i>	(2006.01)	28073	<i>A 01 D 43/063</i>	(2006.01)			
28063	<i>A 45 C 11/16</i>	(2006.01)	28074	<i>G 06 Q 30/02</i>	(2012.01)			

FG1K

Zapsané užité vzory - řazené podle MPT

(51) <i>A01D 43/063</i> (2006.01)	(73) Rychlovský Petr, Liberec 8, CZ
<i>A01D 34/835</i> (2006.01)	(72) Rychlovský Petr, Liberec 8, CZ
<i>A01D 67/00</i> (2006.01)	(54) Soustava pro detailní sledování stavu a polohy nástrojů a doplňkových komponentů
<i>A01D 101/00</i> (2006.01)	(74) Bohemia Patent, Ing. Jana Vandělková, Vodičkova 791/41, Praha 1 - Nové Město, 11000
(11) 28073	
(21) 2015-30595	
(22) 16.01.2015	
(47) 09.04.2015	
(73) Seco GROUP a.s., Praha 8, CZ	
(72) Vinklár Jiří Ing., Jičín, CZ	
(54) Přípojný adaptér žacího stroje	
(74) Ing. Dobroslav Musil, patentová kancelář, Ing. Dobroslav Musil, Cejl 38, Brno, 60200	
(51) <i>A45C 11/16</i> (2006.01)	(51) <i>B25B 33/00</i> (2006.01)
(11) 28063	(11) 28066
(21) 2014-30415	(21) 2014-30481
(22) 10.12.2014	(22) 18.12.2014
(47) 09.04.2015	(47) 09.04.2015
(73) Hadra Robert, Valašské Meziříčí, CZ	(73) Výzkumný ústav rostlinné výroby, v. v. i., Praha 6- Ruzyně, CZ
(72) Hadra Robert, Valašské Meziříčí, CZ	(72) Bilavčík Alois RNDr., Praha 6 - Ruzyně, CZ
(54) Mechanismus pro zajištění polohy víka šperkovnice při jeho otevření	Zámečník Jiří Ing., Praha 6- Břevnov, CZ
	Faltus Miloš Ing., Praha 6- Řepy, CZ
	(54) Nástroj pro bezpečné vyndání uvolněné ampule v kapalném dusíku v dewarově nádobě
(51) <i>A45F 3/14</i> (2006.01)	(51) <i>B27L 7/00</i> (2006.01)
(11) 28071	<i>B27L 7/06</i> (2006.01)
(21) 2015-30559	<i>B27C 1/00</i> (2006.01)
(22) 09.01.2015	<i>B27C 9/00</i> (2006.01)
(47) 09.04.2015	(11) 28079
(73) Urban Lukáš Bc., Pardubice, CZ	(21) 2015-30755
(72) Urban Lukáš Bc., Pardubice, CZ	(22) 18.02.2015
(54) Popruh, zejména plochý textilní pás s fixačními oky	(47) 09.04.2015
(74) Ing. Václav Kratochvíl, Husníkova 2086/22, Praha 5, 15800	(73) Mendelova univerzita v Brně, Brno, CZ
	(72) Krontorád Karel Ing., Brno, CZ
	(54) Kombinovaný stroj na štípání a hoblování dřevěného obrobku
	(74) Martin Kořistka, patentový zástupce
	moraviapatent, P.O.Box 20, Brno, 62100
(51) <i>B23B 51/12</i> (2006.01)	(51) <i>B30B 15/06</i> (2006.01)
<i>B23B 43/00</i> (2006.01)	<i>B27D 1/08</i> (2006.01)
(11) 28060	<i>B27D 3/00</i> (2006.01)
(21) 2014-30237	<i>B27M 1/02</i> (2006.01)
(22) 07.11.2014	<i>B27N 3/08</i> (2006.01)
(47) 09.04.2015	(11) 28072
(73) Vysoká škola báňská- Technická univerzita Ostrava, Ostrava- Poruba, CZ	(21) 2015-30572
(72) Mrkvica Ivan doc. Dr. Ing., Ostrava- Výškovice, CZ	(22) 08.01.2014
Petrů Jana Ing. et Ing. Mgr., Ostrava- Poruba, CZ	(47) 09.04.2015
Zlámal Tomáš Ing., Olomouc, CZ	(73) Mendelova univerzita v Brně, Brno, CZ
Čep Robert doc. Ing., Ostrava- Poruba, CZ	(72) Klímek Petr Ing., Horní Moštěnice, CZ
Pagáč Marek Ing., Bruntál, CZ	Wimmer Rupert prof. Dr., A-5431 Kuchl, AT
(54) Upínací zařízení s přívodem procesní kapaliny k tělesu vrtáku	(54) Zařízení na výrobu desek na bázi dřeva s vylepšeným hustotním profilem
(74) INPARTNERS GROUP, Ing. Dušan Kendereški, Lidická 51, Brno, 60200	
(51) <i>B23Q 13/00</i> (2006.01)	(51) <i>B60B 39/02</i> (2006.01)
(11) 28069	<i>B60B 39/06</i> (2006.01)
(21) 2015-30544	(11) 28080
(22) 06.01.2015	(21) 2015-30762
(47) 09.04.2015	(22) 19.02.2015

- (47) 09.04.2015
(73) Zrnečko Vladimír, Brno, CZ
(72) Zrnečko Vladimír, Brno, CZ
(54) **Přídavné zařízení vozidla pro zvýšení bezpečnosti jízdy na vozovce s kluzkým povrchem**
(74) KANIA*SEDLÁK*SMOLA Patentová a známková kancelář, Ing. František Kania, Mendlovo náměstí 1a, Brno, 60300

- (51) **B60J 11/02** (2006.01)
(11) 28075
(21) **2015-30640**
(22) 27.01.2015
(47) 09.04.2015
(32) 17.09.2014
(31) PUV 50111-2014
(33) SK
(73) Králík Marian, 90201 Pezinok, SK
(72) Králík Marian, 90201 Pezinok, SK
(54) **Sluneční clona**
(74) Václav Müller, Filipova 2016, Praha 4, 14800

- (51) **B61K 3/00** (2006.01)
(11) 28082
(21) **2015-30784**
(22) 25.02.2015
(47) 09.04.2015
(73) Chlán Miroslav, Bravantice, CZ
(72) Chlán Miroslav, Bravantice, CZ
(54) **Zapojení sestavy pro mazání kolejového oblouku**
(74) Ing. Zdeněk Janík, Na Rohuli 36, Velká Polom, 74764

- (51) **B64D 17/80** (2006.01)
(11) 28081
(21) **2015-30766**
(22) 19.02.2015
(47) 09.04.2015
(73) Vysoké učení technické v Brně, Brno, CZ
Bábovka Milan Ing., Liberec, CZ
(72) Popela Robert Ing., Svratka, CZ
Daniel Miloš Ing., Jahodníky, SK
Pejchar Jan Ing., Škrdlovice, CZ
Bábovka Milan Ing., Liberec, CZ
Němčák Ondřej Ing., Vsetín, CZ
(54) **Záchranné zařízení pro bezpilotní letecké prostředky**
(74) KANIA SEDLÁK SMOLA patentová kancelář, Ing. Veronika Zemanová, Mendlovo nám. 1a, Brno, 60300

- (51) **B64F 5/00** (2006.01)
(11) 28078
(21) **2015-30739**
(22) 26.03.2013
(47) 09.04.2015
(73) Teska Josef Mgr., Jilové u Prahy, CZ
(72) Teska Josef Mgr., Jilové u Prahy, CZ
(54) **Zařízení pro nanášení odmrazovací kapaliny a/nebo ochranné protínámrazové kapaliny na povrch letadla**
(74) Ing. Václav Kratochvíl, Husníkova 2086/22, Praha 5, 15800

- (51) **C09C 1/48** (2006.01)
C08J 11/10 (2006.01)
C10G 1/10 (2006.01)
(11) 28077
(21) **2015-30705**
(22) 09.02.2015
(47) 09.04.2015
(73) ALPAJAR group s.r.o., Orlová, Poruba, CZ
(72) Vašíček Alois Ing., Golčův Jeníkov, CZ
(54) **Zařízení pro kontinuální termické zpracování ojetých či jinak znehodnocených pneumatik**
(74) Silesia Patent & Trademark s.r.o., Pod Školou 1278, Šenov, 73934

- (51) **C10J 3/02** (2006.01)
C10J 3/20 (2006.01)
C10J 3/30 (2006.01)
C10J 3/84 (2006.01)
(11) 28062

- (21) **2014-30342**
(22) 28.11.2014
(47) 09.04.2015
(73) Univerzita Jana Evangelisty Purkyně v Ústí nad Labem, Ústí nad Labem, CZ
(72) Adamec Slavomír Ing., Ústí nad Labem, CZ
Štojdl Jiří Ing., Teplice, CZ
Šulc Jindřich Ing., Teplice, CZ
Smetana Jiří, Řehlovice, CZ
Vacek Jiří, Teplice, CZ
(54) **Zařízení na zplyňování biomasy a následné čištění energoplynu**
(74) Ing. Jindřich Šulc, Bilinská 2802, Teplice, 41501

- (51) **E04B 1/343** (2006.01)
E04H 1/02 (2006.01)
E04H 1/12 (2006.01)
(11) 28070
(21) **2015-30563**
(22) 09.01.2015
(47) 09.04.2015
(73) Hájek Libor Ing., Písek, CZ
Hermoch Josef Ing., Višňová, CZ
(72) Hájek Libor Ing., Písek, CZ
Hermoch Josef Ing., Višňová, CZ
(54) **Skládaný mobilní dům**
(74) Čermák a spol., Mgr. Lukáš Lorenc, Elišky Peškové 15/735, Praha 5, 15000

- (51) **F16H 55/22** (2006.01)
F16F 1/04 (2006.01)
B60K 17/08 (2006.01)
(11) 28061
(21) **2014-30243**
(22) 11.11.2014
(47) 09.04.2015
(73) ČVUT v Praze, Fakulta strojní, Praha 6, CZ
(72) Vítek Karel Ing., Praha 10, CZ
(54) **Šneková převodovka**

- (51) **F16J 15/46** (2006.01)
B65D 53/06 (2006.01)
E05G 1/026 (2006.01)
E05G 1/10 (2006.01)
(11) 28076
(21) **2015-30655**
(22) 29.01.2015
(47) 09.04.2015
(73) JaP - Jacina s.r.o., Mnichovo Hradiště, CZ
(72) Jacina Petr, Bakov nad Jizerou, CZ
(54) **Bezpečnostní schránka s protipovodňovou úpravou**
(74) RETROPATENT s.r.o., Mgr. Kamil Kolátor, Dobiášova 1246/29, Liberec VI, 46006

- (51) **F16K 33/00** (2006.01)
F16K 31/08 (2006.01)
F16K 1/00 (2006.01)
(11) 28083
(21) **2015-30811**
(22) 03.03.2015
(47) 09.04.2015
(73) Vysoké učení technické v Brně, Brno, CZ
(72) Křiška Dunajský Michal Ing., Prostějov, CZ
(54) **Zařízení pro automatické rázové vypouštění kapaliny**
(74) KANIA SEDLÁK SMOLA patentová kancelář, Ing. Veronika Zemanová, Mendlovo nám. 1a, Brno, 60300

- (51) **G01C 11/02** (2006.01)
G06T 17/05 (2011.01)
(11) 28057
(21) **2014-29969**
(22) 12.09.2014
(47) 09.04.2015
(73) TopGis, s.r.o., Brno, CZ
(72) Plšek Vladimír Ing., Brno, CZ
(54) **Panoramatický snímkovací systém pro mobilní mapování**
(74) JUDr. Jana Bárová, Hanusova 1537/3, Praha, 14000

(51) <i>G01N 3/56</i> (2006.01)	(11) 28058
<i>G01N 3/32</i> (2006.01)	(21) 2014-30195
<i>G01N 3/12</i> (2006.01)	(22) 31.10.2014
<i>G01B 21/30</i> (2006.01)	(47) 09.04.2015
(11) 28065	(73) Čabrádek Ladislav Ing., Písek, CZ
(21) 2014-30445	Pavlík Jan Ing., Praha 4, CZ
(22) 15.12.2014	(72) Čabrádek Ladislav Ing., Písek, CZ
(47) 09.04.2015	Pavlík Jan Ing., Praha 4, CZ
(73) Technická univerzita v Liberci, Liberec 1, CZ	(54) Optické značení v silniční dopravě
(72) Havelka Antonín doc. Ing., Liberec, CZ	
Kůs Zdeněk prof. Dr. Ing., Jablonec nad Nisou, CZ	(51) <i>H01S 3/067</i> (2006.01)
(54) Zařízení pro únavové testování textilií a vícevrstvých textilních kompozitů	<i>H01S 3/094</i> (2006.01)
(74) Ing. Dobroslav Musil, patentová kancelář, Ing. Dobroslav Musil, Cejl 38, Brno, 60200	(11) 28064
	(21) 2014-30429
	(22) 12.12.2014
	(47) 09.04.2015
	(73) Ústav fotoniky a elektroniky AV ČR, v. v. i., Praha 8- Kobylisy, CZ
	SQS Vlákenná optika, a.s., Nová Paka, CZ
	(72) Koška Pavel Ing., Tábor, CZ
	Peterka Pavel Ing., Praha 5- Košíře, CZ
	Pisařík Michael Ing., Jilové u Prahy, CZ
	(54) Přízpusobovací člen profilu pole signálové větve slučovačů signálu a čerpání, slučovač a optické zařízení
	(74) INVENTIA s.r.o., RNDr. Kateřina Hartvichová, Na Bělidle 3, Praha 5, 15000
(51) <i>G01R 31/08</i> (2006.01)	(51) <i>H02G 1/02</i> (2006.01)
<i>G01R 31/00</i> (2006.01)	<i>H02G 7/05</i> (2006.01)
<i>G01R 31/02</i> (2006.01)	<i>H01B 17/06</i> (2006.01)
(11) 28054	(11) 28053
(21) 2014-29459	(21) 2013-28633
(22) 14.04.2014	(22) 17.10.2013
(47) 09.04.2015	(47) 09.04.2015
(73) Vysoké učení technické v Brně, Brno, CZ	(73) MARSTEEL spol. s r.o., 040 17 Košice, SK
(72) Topolánek David Ing., Brno, CZ	(72) Ballók Peter Ing., 04001 Košice, SK
Toman Petr doc. Ing., Brno, CZ	(54) Zařízení k omezení horizontálních výkyvů samonosných izolátorů elektrického vedení napětí
Orságová Jaroslava doc. Ing., Brno, CZ	(74) Ing. Marie Smrčková, Velflíkova 10, Praha 6, 16000
(54) Monitorovací systém k určení pravděpodobnosti místa výskytu nesymetrických poruch v elektrických sítích	
(74) Ing. Tomáš Benda, Mendlovo nám. 1a, Brno, 60300	(51) <i>H02J 13/00</i> (2006.01)
	<i>H04B 3/54</i> (2006.01)
	(11) 28067
	(21) 2014-30504
	(22) 22.12.2014
	(47) 09.04.2015
	(73) ModemTec s.r.o., Třinec, CZ
	(72) Kačala Vladislav Ing., Třinec, CZ
	Seifert Henryk Ing., Třinec, CZ
	(54) Modem podřízené jednotky zařízení pro přenos dat po rozvodech vysokého napětí
	(74) Rott, Růžička & Guttman Patentové, známkové a advokátní kanceláře, Ing. Ivana Menšíková, Vinohradská 37/938, Praha 2, 12000
(51) <i>G06F 9/00</i> (2006.01)	(51) <i>H02J 13/00</i> (2006.01)
<i>G06F 13/10</i> (2006.01)	<i>H04B 3/54</i> (2006.01)
<i>G05B 15/00</i> (2006.01)	(11) 28068
<i>G05B 19/042</i> (2006.01)	(21) 2014-30505
<i>H04L 12/12</i> (2006.01)	(22) 22.12.2014
(11) 28059	(47) 09.04.2015
(21) 2014-30210	(73) ModemTec s.r.o., Třinec, CZ
(22) 05.11.2014	(72) Kačala Vladislav Ing., Třinec, CZ
(47) 09.04.2015	Seifert Henryk Ing., Třinec, CZ
(73) Domat Control System s. r. o., Pardubice- Staré Čivice, CZ	(54) Řídící modem centrální jednotky zařízení pro přenos dat po rozvodech vysokého napětí
(72) Vidim Jan Ing., Praha 4, CZ	(74) Rott, Růžička & Guttman Patentové, známkové a advokátní kanceláře, Ing. Ivana Menšíková, Vinohradská 37/938, Praha 2, 12000
(54) Volně programovatelný komunikátor	
	(51) <i>G08B 1/08</i> (2006.01)
	<i>G08B 25/01</i> (2006.01)
	(11) 28055
	(21) 2014-29640
	(22) 06.06.2014
	(47) 09.04.2015
	(73) Vesys Electronics s.r.o., Brno, Zábřovice, CZ
	(72) Dudycha Vladimír Ing., Praha 8, CZ
	Chlístovský Jan, Benešov, CZ
	Havlíček Vojtěch Ing., Hlásnice, Trpín, CZ
	Rebenda Ivo Bc., Břeclav, CZ
	(54) Multifunkční smart kabel (MSK)
(51) <i>G08G 1/09</i> (2006.01)	(51) <i>H05K 10/00</i> (2006.01)
<i>G08G 9/02</i> (2006.01)	<i>H05K 5/00</i> (2006.01)
<i>G08G 1/01</i> (2006.01)	<i>H05K 7/00</i> (2006.01)
<i>G08G 1/095</i> (2006.01)	(11) 28056
<i>G08G 1/16</i> (2006.01)	(21) 2014-29697
	(22) 23.06.2014
	(47) 09.04.2015
	(73) Tritón Pardubice, spol. s r. o., Pardubice, CZ
	(72) Lokvenc Petr, Pardubice- Pardubičky, CZ

(54) **Konstrukce stojanového rozvaděče**
(74) Ing. Libor Markes, Grohova 54, Brno, 60200

Seznam majitelů zapsaných užitéch vzorů

(73)	(11)	(51)	(2006.01)	(73)	(11)	(51)	(2006.01)
ALPAJAR group s.r.o., Orlová, Poruba, CZ	28077	C 09 C 1/48	(2006.01)	Vesys Electronics s.r.o., Brno, Zábřovice, CZ	28055	G 08 B 1/08	(2006.01)
ČVUT v Praze, Fakulta strojní, Praha 6, CZ	28061	F 16 H 55/22	(2006.01)	Vysoká škola báňská- Technická univerzita Ostrava, Ostrava-Poruba, CZ	28060	B 23 B 51/12	(2006.01)
Domat Control System s. r. o., Pardubice- Staré Čivice, CZ	28059	G 06 F 9/00	(2006.01)	Vysoké učení technické v Brně, Brno, CZ	28054	G 01 R 31/08	(2006.01)
JaP - Jacina s.r.o., Mnichovo Hradiště, CZ	28076	F 16 J 15/46	(2006.01)	Vysoké učení technické v Brně, Brno, CZ	28081	B 64 D 17/80	(2006.01)
MARSTEEL spol. s r.o., 040 17 Košice, SK	28053	H 02 G 1/02	(2006.01)	Vysoké učení technické v Brně, Brno, CZ	28083	F 16 K 33/00	(2006.01)
Mendelova univerzita v Brně, Brno, CZ	28072	B 30 B 15/06	(2006.01)	Výzkumný ústav rostlinné výroby, v. v. i., Praha 6- Ruzyně, CZ	28066	B 25 B 33/00	(2006.01)
Mendelova univerzita v Brně, Brno, CZ	28079	B 27 L 7/00	(2006.01)	Bábovka Milan Ing., Liberec, CZ	28081	B 64 D 17/80	(2006.01)
ModemTec s.r.o., Třinec, CZ	28067	H 02 J 13/00	(2006.01)	Chlán Miroslav, Bravantice, CZ	28082	B 61 K 3/00	(2006.01)
ModemTec s.r.o., Třinec, CZ	28068	H 02 J 13/00	(2006.01)	Čabrádek Ladislav Ing., Písek, CZ	28058	G 08 G 1/09	(2006.01)
Seco GROUP a.s., Praha 8, CZ	28073	A 01 D 43/063	(2006.01)	Hadra Robert, Valašské Meziříčí, CZ	28063	A 45 C 11/16	(2006.01)
SQS Vlákno optika, a.s., Nová Paka, CZ	28064	H 01 S 3/067	(2006.01)	Hájek Libor Ing., Písek, CZ	28070	E 04 B 1/343	(2006.01)
Technická univerzita v Liberci, Liberec 1, CZ	28065	G 01 N 3/56	(2006.01)	Hermoch Josef Ing., Višňová, CZ	28070	E 04 B 1/343	(2006.01)
TopGis, s.r.o., Brno, CZ	28057	G 01 C 11/02	(2006.01)	Králík Marian, 90201 Pezinok, SK	28075	B 60 J 11/02	(2006.01)
Tritón Pardubice, spol. s r. o., Pardubice, CZ	28056	H 05 K 10/00	(2006.01)	Pavlík Jan Ing., Praha 4, CZ	28058	G 08 G 1/09	(2006.01)
Univerzita Jana Evangelisty Purkyně v Ústí nad Labem, Ústí nad Labem, CZ	28062	C 10 J 3/02	(2006.01)	Rambousek Michal, Praha 1, CZ	28074	G 06 Q 30/02	(2012.01)
Ústav fotoniky a elektroniky AV ČR, v. v. i., Praha 8- Kobylice, CZ	28064	H 01 S 3/067	(2006.01)	Rychlovský Petr, Liberec 8, CZ	28069	B 23 Q 13/00	(2006.01)
				Teska Josef Mgr., Jilové u Prahy, CZ	28078	B 64 F 5/00	(2006.01)
				Urban Lukáš Bc., Pardubice, CZ	28071	A 45 F 3/14	(2006.01)
				Zrnečko Vladimír, Brno, CZ	28080	B 60 B 39/02	(2006.01)

FG4Q

Zapsané průmyslové vzory - přehled podle čísel zápisu

V období uzávěrky tohoto čísla Věstníku zapsal Úřad průmyslového vlastnictví tyto průmyslové vzory:

36393 09-05

36394 14-02

36395 09-03

FG4Q

Zapsané průmyslové vzory - přehled podle tříd

- (51) **09-03**
 (11) 36395
 (21) 2013-39701
 (22) 08.10.2013
 (15) 13.04.2015
 (54) **Nástřih krabičky**
 (28) 1
 (73) Boučková Pavlína Ing., Praha 9, CZ
 (72) Boučková Pavlína Ing., Praha 9, CZ
 (74) Ing. Marie Smrčková, Velflíkova 10, Praha 6, 16000

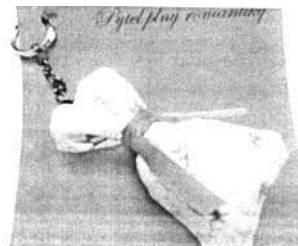

2.1



2.2

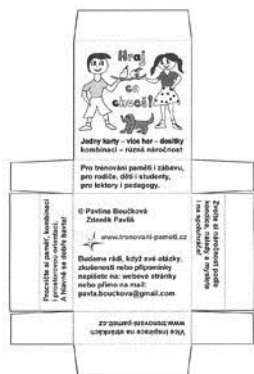

1.1

- (51) **09-05**
 (11) 36393
 (21) 2014-39964
 (22) 04.07.2014
 (15) 10.04.2015
 (54) **Dekoratívní pytlík**
 (28) 2
 (73) Killarová Zdeňka, Trutnov 3, CZ
 (72) Killarová Zdeňka, Trutnov 3, CZ



1.1



1.2

- (51) **14-02**
 (11) 36394
 (21) 2013-39718
 (22) 12.11.2013
 (15) 13.04.2015
 (54) **Multifunkční informační panel**
 (28) 40
 (73) Klíma Ivo, Sokolnice, CZ
 (72) Klíma Ivo, Sokolnice, CZ
 (74) Doc. Ing. Jindřich Špaček, CSc., patentový zástupce, Svatopluka Čecha 106a, Brno, 61200

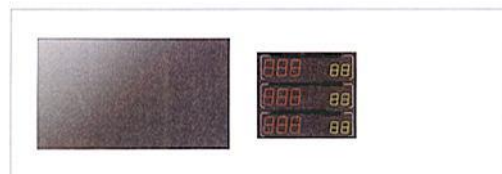

1.1



1.2

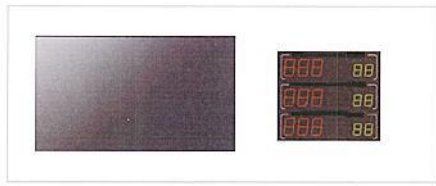

2.1



5.1



2.2



5.2



3.1



6.1

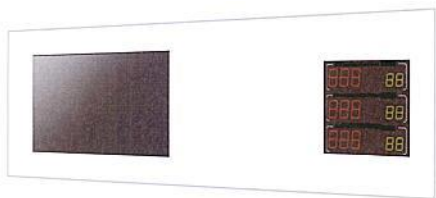

3.2



6.2



4.1



7.1

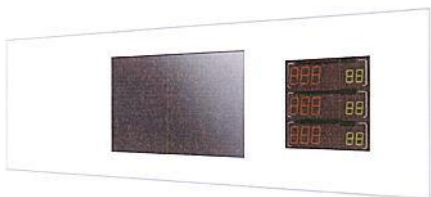

4.2



7.2



8.1



11.1

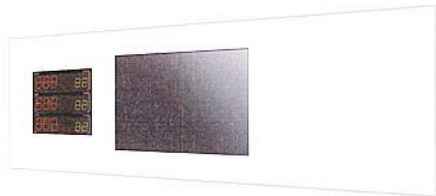

8.2



11.2



9.1



12.1

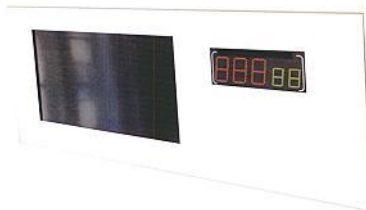

9.2

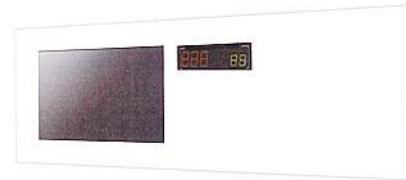

12.2



10.1



13.1



10.2

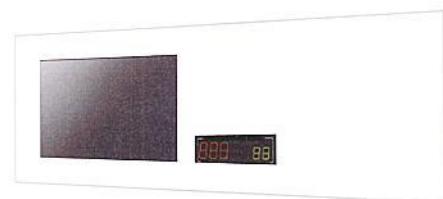

13.2



14.1



17.1

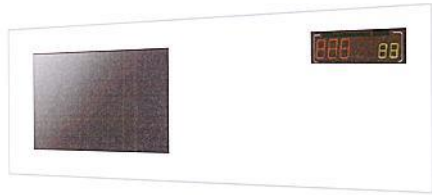

14.2



17.2

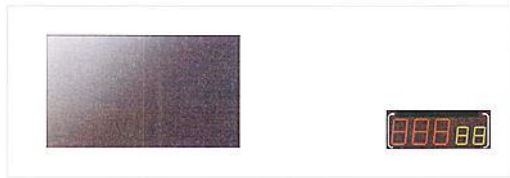

15.1



18.1



15.2



18.2



16.1



19.1



16.2



19.2

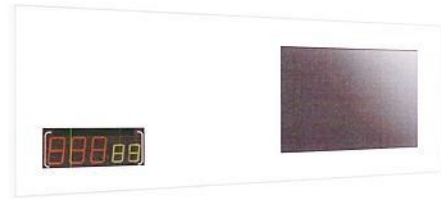

22.2



20.1



23.1



20.2



23.2

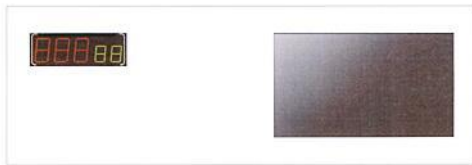

21.1



24.1

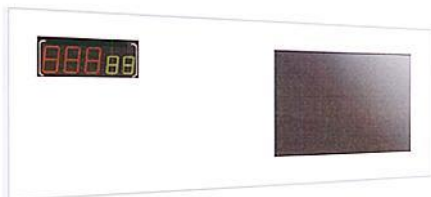

21.2

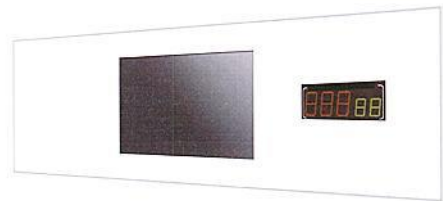

24.2



22.1



25.1

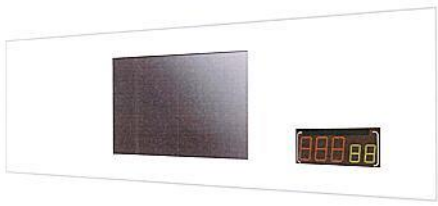

25.2



28.2



26.1



29.1

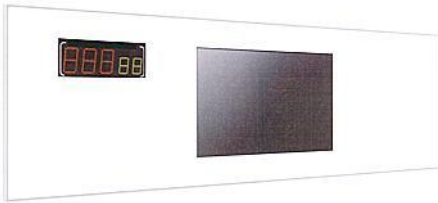

26.2

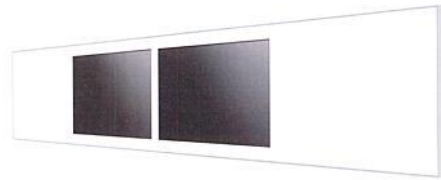

29.2



27.1



30.1



27.2



30.2



28.1



31.1



31.2



32.1

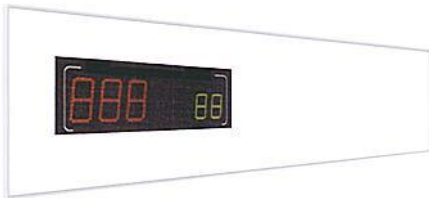

32.2

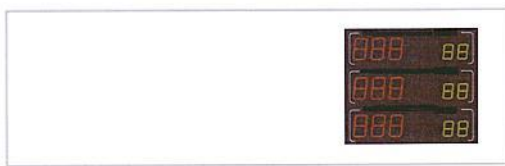

33.1

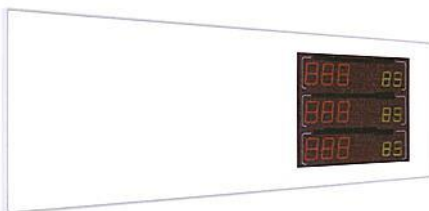

33.2



34.1

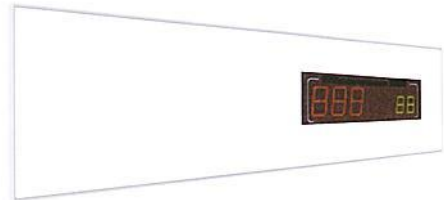

34.2

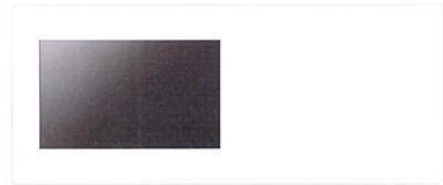

35.1

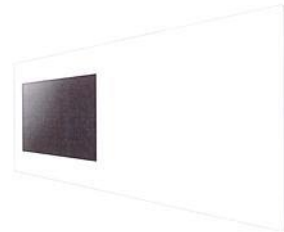

35.2



36.1

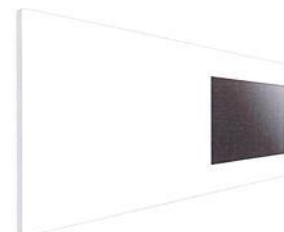

36.2



37.1



39.1



37.2



39.2



38.1



40.1



38.2



40.2

Seznam vlastníků zapsaných průmyslových vzorů

(73)	(11)	(51)	(73)	(11)	(51)
Boučková Pavlína Ing., Praha 9, CZ	36395	09-03	Killarová Zdeňka, Trutnov 3, CZ	36393	09-05
Klíma Ivo, Sokolnice, CZ	36394	14-02			

Dodatková ochranná osvědčení pro léčiva a pro přípravky na ochranu rostlin

Podání žádosti o udělení osvědčení

- (22) 20.03.2015
(21) SPC/CZ2015/394
(71) Bayer CropScience AG, 40789 Monheim, DE
(68) 2272358
(54) **Herbicidy na bázi substituovaných thien-3-yl-sulfonylamino(thio)karbonyltriazolin(thi)onů a foramsulfuronu**
(92) 4920-0, 24.09.2014
(93) 2863, 18.04.2011, RO
(95) **MAISTER POWER - jodosulfuron-methyl-sodný / thienkarbazon / foramsulfuron, přípravek na ochranu rostlin**
-
- (22) 20.03.2015
(21) SPC/CZ2015/395
(71) Bayer CropScience AG, 40789 Monheim, DE
(68) 2272361
(54) **Herbicidy na bázi substituovaných thien-3-yl-sulfonylamino(thio)karbonyltriazolin(thi)onů a jodosulfuronu-methyl-sodného**
(92) 4920-0, 24.09.2014
(93) 6811, 14.06.2012, CH
(95) **MAISTER POWER - jodosulfuron-methyl-sodný / thienkarbazon / foramsulfuron, přípravek na ochranu rostlin**

- (22) 20.03.2015
(21) SPC/CZ2015/396
(71) The Trustees of The University of Pennsylvania, Philadelphia, Pennsylvania 19104-6283, US
(68) 2213652
(54) **Deriváty stilbenu a jejich použití pro navázání a zobrazení amyloidových plaků**
(92) EU/1/13/906/001, 20.02.2014
(93) EU/1/13/906/001, 20.02.2014, EU
(95) **Neuraceq - florbetaben (18F), léčivý přípravek**
-
- (22) 25.03.2015
(21) SPC/CZ2015/401
(71) Optimer Pharmaceuticals, Inc., Lexington, MA 02421, MA, US
(68) 1539977
(54) **Výroba tiakumicinu**
(92) EU/1/11/733/001-004, 05.12.2011
(93) EU/1/11/733/001-004, 05.12.2011
(95) **Difclir - fidaxomicin nebo jeho farmaceuticky přijatelná sůl, léčivý přípravek**

- (73) AMGEN INC., Thousand Oaks, CA, US
(68) 302262
(11) 302262/195
(54) **Izolovaná nukleová kyselina, polypeptid kódovaný touto nukleovou kyselinou, expresní vektor obsahující tuto nukleovou kyselinu, hostitelská buňka transfekovaná tímto expresním vektorem, izolovaný protein vázající osteoprotegerin, protilátka vázající protein vázající osteoprotegerin, způsob detekce přítomnosti proteinu vázajícího osteoprotegerin, způsob vyhodnocení schopnosti testované sloučeniny a použití této sloučeniny jako modulatoru**
(92) EU/1/11/733/001-004, 26.05.2010
(93) EU/1/10/618/001 až EU/1/10/618/004, 26.05.2010
(95) **Prolia-denosumab, léčivý přípravek**
(94) 15.04.2023

- (73) BASF SE, 67056 Ludwigshafen, DE
(68) 290063
(11) 290063/307
(54) **Způsob potlačování nežádoucího růstu rostlin a herbicidní prostředek**
(92) EU/1/11/733/001-004, 20.05.2013
(93) 9872, 22.11.2007, IT
(95) **AKRIS - dimethenamid-P/terbuthylazin, přípravek na ochranu rostlin**
(94) 16.02.2019

- (68) 2229815
(11) 2229815/310
(54) **Synergické fungicidní kombinace účinných látek**
(92) EU/1/11/733/001-004, 13.04.2012
(93) 0394F/10, 10.11.2010, LT
(95) **ZANTARA - bixafen / tebukonazol, přípravek na ochranu rostlin**
(94) 10.11.2025

Udělení osvědčení

- (73) Boehringer Ingelheim International GmbH, 55216 Ingelheim am Rhein, DE
(68) 1562603
(11) 1562603/350
(54) **Nová léčiva pro léčení chronických obstrukčních plicních onemocnění**
(92) EU/1/11/733/001-004, 16.04.2014
(93) MA 211/00401, 18.09.2013, MT
(95) **STRIVERDI RESPIMAT - Olodaterol, jeho samostatné optické izomery, směsi samostatných optických izomerů nebo racemáty, jeho soli s přídatky kyselin s farmaceuticky přijatelnými kyselinami, tak jako jeho solváty a/nebo hydráty, zejména Olodaterol a Olodaterol hydrochlorid, léčivý přípravek**
(94) 18.09.2028

- (73) AstraZeneca AB, SE -151 85 Södertälje, SE
(68) 304355
(11) 304355/352
(54) **2-Azabicyklo[3.1.0]hexan-3-karbonitrilová sloučenina, farmaceutický prostředek a použití**
(92) EU/1/11/733/001-004, 24.11.2011
(93) EU/1/11/731/001-014, 24.11.2011, EU
(95) **Komboglyze - saxagliptin/metformin, jejich farmaceuticky přijatelné soli, včetně hydrochloridů saxagliptinu a metforminu, léčivý přípravek**
(94) 05.03.2026

- (73) AstraZeneca AB, SE -151 85 Södertälje, SE
(68) 304355
(11) 304355/353
(54) **2-Azabicyklo[3.1.0]hexan-3-karbonitrilová sloučenina, farmaceutický prostředek a použití**
(92) EU/1/11/733/001-004, 01.10.2009
(93) EU/1/09/545/001-015, 01.10.2009, EU

(95) **ONGLYZA - saxagliptin a jeho farmaceuticky přijatelné soli, včetně hydrochloridu saxagliptinu , léčivý přípravek**
(94) 01.10.2024

(73) BRISTOL-MYERS SQUIBB COMPANY, Princeton 08543-4000, NJ, US
(68) 304451
(11) 304451/360

(54) **Molekula mutantu CTLA4 či nukleové kyseliny, vektor a hostitelský vektorový systém, hostitelská buňka, způsob přípravy proteinu mutantu CTLA4 a jeho použití, farmaceutická kompozice a způsob regulace**
(92) EU/1/11/733/001-004, 17.06.2011
(93) EU/1/11/694/001-002, 17.06.2011, EU
(95) **Nulojix - belatacept, léčivý přípravek**
(94) 23.05.2026

(68) 1973888
(11) 1973888/361
(54) **Isoxazoliny pro hubení bezobratlých škůdců**
(92) EU/1/11/733/001-004, 11.02.2014
(93) EU/2/13/159, 11.02.2014, EU
(95) **NexGard-afoxolaner, léčivý přípravek**
(94) 11.02.2029

(68) 1802198
(11) 1802198/377
(54) **Synergické fungicidní kompozice**
(92) EU/1/11/733/001-004, 01.04.2014
(93) ZV1 007557-00/00, 06.11.2013, DE
(95) **Symetra - isopyrazam / azoxystrobin, přípravek na ochranu rostlin**
(94) 06.11.2028

Úřední rozhodnutí a oznámení

MK4A, MK4F

Zánik patentů a autorských osvědčení uplynutím doby platnosti

(11)	(21)	Int.Cl/(51)	(11)	(21)	Int.Cl/(51)
284567	1996-3052	6/C07D 498/18	290740	1996-3014	7/C08K 5/3435
286610	1996-2920	7/A61K 31/506	294362	1996-3130	7/C07D 239/42
287935	1995-976	8/C07C 237/20			

MM4A, MM4F

Zániky patentů a autorských osvědčení pro nezaplacení udržovacích poplatků

(11)	(21)	Int.Cl/(51)	(11)	(21)	Int.Cl/(51)
286738	1998-3155	8/B60R 13/10	295840	1998-3062	8/H01T 1/12
290801	1997-908	7/C12N 15/32	297693	2005-577	8/A47B 23/06
291325	1999-3425	8/B02C 15/04	297781	2002-1314	8/A47J 31/44
291326	1999-3426	8/B02C 15/04	298283	2005-609	8/G01R 27/28
292846	1997-940	7/A61K 35/42	298865	2003-833	8/B29C 47/38
293440	1999-3453	8/B25C 1/16	299302	1999-3473	8/A47J 43/24
293594	1997-1403	7/D01D 1/06	299325	2001-3422	8/H01H 71/00
294731	1998-954	7/B65D 21/02	303246	2002-1005	8/A61K 31/4045
294732	1998-956	7/B65D 1/26	304274	2008-588	8/C01F 7/02
294812	2003-2582	8/C02F 1/28			

MK1K

Zániky užitečných vzorů uplynutím doby platnosti

(11)	(21)	(51)	(11)	(21)	(51)		
15468	2005-16489	B64C 11/04	(2006.01)	21679	2010-23266	G01V 1/18	(2006.01)
15836	2005-16488	E21C 27/44	(2006.01)	21719	2010-23255	B60N 2/44	(2006.01)
16013	2005-16477	B60R 25/06	(2006.01)	21809	2010-23273	G06F 3/01	(2006.01)
18006	2007-19240	G02B 6/44	(2006.01)	21810	2010-23274	G06F 19/00	(2011.01)
18037	2007-19235	F42B 8/00	(2006.01)	21842	2010-23277	B63B 25/00	(2006.01)
21444	2010-23276	A45C 13/00	(2006.01)	21882	2010-23279	A23L 1/06	(2006.01)
21445	2010-23278	A63B 7/00	(2006.01)	21883	2010-23280	A23L 1/06	(2006.01)
21476	2010-23260	G01N 27/02	(2006.01)	21955	2010-23268	G01N 3/08	(2006.01)
21598	2010-23269	A61B 5/103	(2006.01)	21979	2010-23265	B60P 7/08	(2006.01)
21635	2010-23271	E04F 13/073	(2006.01)	22620	2010-23263	B62B 9/14	(2006.01)
21650	2010-23275	E04F 15/02	(2006.01)				

MK4Q

Zániky práva ze zapsaných průmyslových vzorů uplynutím doby ochrany

(11)	(21)	Int.Cl/(51)	(11)	(21)	Int.Cl/(51)
25813	1994-27781	6/21-01	32811	2004-35535	8/07-01
25814	1994-27782	6/21-01	32812	2004-35536	8/07-01
29520	1999-31964	7/02-07	32837	2004-35537	8/11-02
32775	2004-35529	8/12-16	32838	2004-35538	8/11-02
32791	2004-35532	8/11-03	34776	2009-37901	9/19-08
32809	2004-35533	8/09-01	34812	2009-37898	9/19-08
32810	2004-35534	8/27-03	35034	2009-37899	9/25-02

ND1K

První prodloužení doby platnosti užitečných vzorů

- | | |
|---|--|
| (51) C07D 495/04 (2006.01) | (51) E01D 21/06 (2006.01) |
| B01D 15/38 (2006.01) | E01D 101/28 (2006.01) |
| (11) 21656 | E01D 101/24 (2006.01) |
| (21) 2010-23476 | E01D 6/00 (2006.01) |
| (22) 16.11.2010 | E01D 101/30 (2006.01) |
| (73) Univerzita Palackého v Olomouci, Olomouc, CZ | E01D 21/00 (2006.01) |
| (54) Biotinylační činidlo imobilizované na pevné fázi určené k modifikaci molekul pro afinitní chromatografii | (11) 22635 |
| | (21) 2011-24398 |
| | (22) 26.05.2011 |
| | (73) Metrostav a. s., Praha, CZ |
| | (54) Skruž pro betonáž nosné konstrukce silničních mostů |
| (51) H01C 7/12 (2006.01) | (51) E21F 13/04 (2006.01) |
| H01T 1/12 (2006.01) | E21F 13/00 (2006.01) |
| H01T 1/14 (2006.01) | E21D 7/02 (2006.01) |
| (11) 22221 | (11) 22702 |
| (21) 2011-24151 | (21) 2011-24238 |
| (22) 01.04.2011 | (22) 20.04.2011 |
| (73) SALTEK s.r.o., Ústí nad Labem, CZ | (73) Zaklad Budowy Urządzeń i Aparatury Naukowo-Doświadczalnej Sp. z o.o., Katowice, PL |
| (54) Svodič přepětí s výměnným modulem přepětíové ochrany | (54) Souprava kolového vedení pro těžní klece v jámách s průvodnicemi, zejména dřevěnými |
| (51) H02B 5/00 (2006.01) | (51) A63B 59/12 (2006.01) |
| H02B 7/00 (2006.01) | A63B 59/00 (2006.01) |
| B60M 1/00 (2006.01) | (11) 22777 |
| (11) 22331 | (21) 2011-24230 |
| (21) 2011-24278 | (22) 19.04.2011 |
| (22) 02.05.2011 | (73) 20TEN SPORTS, s. r. o., Smržovka, CZ |
| (73) Elektrizace železnic Praha a. s., Praha, CZ | (54) Víceúčelová koncovka sportovního nářadí, především florbalové hole |
| (54) Mobilní měnič pro rozvod stejnosměrného proudu k napájení trakčního vedení | |
| (51) B60R 25/06 (2006.01) | (51) B01J 14/00 (2006.01) |
| (11) 22405 | B01J 19/18 (2006.01) |
| (21) 2011-24313 | C10L 1/14 (2006.01) |
| (22) 10.05.2011 | B01D 11/00 (2006.01) |
| (73) Ambrož Petr, Velké Meziříčí, CZ | C11C 3/04 (2006.01) |
| (54) Zabezpečovací zařízení pro motorová vozidla | (11) 22804 |
| | (21) 2011-24347 |
| | (22) 13.05.2011 |
| | (73) Univerzita Tomáše Bati ve Zlíně, Zlín, CZ |
| | (54) Emulzní reaktor |
| (51) B65D 88/12 (2006.01) | (51) G01N 33/50 (2006.01) |
| (11) 22414 | G01N 1/36 (2006.01) |
| (21) 2011-24369 | (11) 22979 |
| (22) 19.05.2011 | (21) 2011-24650 |
| (73) Vaško Štefan Ing., Prešov, SK | (22) 27.07.2011 |
| (54) Tepelně izolovaný kontejner na uskladnění, distribuci a přepravu nápojů | (73) Výzkumný ústav živočišné výroby, v. v. i., Praha, CZ |
| | NutriVet s. r. o., Pohořelice, CZ |
| | (54) Nosič kapslí na stanovení enzymatické stravitelnosti organické živiny krmiva |
| (51) A23L 1/105 (2006.01) | (51) A61F 9/00 (2006.01) |
| A23L 1/09 (2006.01) | A61N 5/06 (2006.01) |
| A23D 9/00 (2006.01) | (11) 25622 |
| A23L 1/22 (2006.01) | (21) 2013-27505 |
| (11) 22460 | (22) 20.04.2011 |
| (21) 2011-24293 | (73) Zhestkov Sergey, Moskva, RU |
| (22) 05.05.2011 | (54) Přístroj pro profylaxi a korekci funkčních systémů lidského organismu |
| (73) MILCOM a.s., Praha, CZ | |
| Výzkumný ústav mlékárenský s.r.o., Praha, CZ | |
| AMUNAK s.r.o., Praha, CZ | |
| (54) Rýžový dezert s probiotiky | |
| (51) B62B 1/18 (2006.01) | (51) G01P 5/10 (2006.01) |
| B62B 1/00 (2006.01) | G08B 23/00 (2006.01) |
| B62B 5/00 (2006.01) | G01S 17/95 (2006.01) |
| (11) 22483 | (11) 26127 |
| (21) 2011-24417 | (21) 2012-27034 |
| (22) 01.06.2011 | (22) 28.04.2011 |
| (73) Isolit-Bravo, spol. s r.o., Jablonné nad Orlicí, CZ | (73) Norsk Institutt For Luftforskning, Kjeller, NO |
| (54) Kolečko pro manuální přepravu materiálu | (54) Systém pro detekci nepříznivých atmosférických podmínek před letadlem |

ND1K

Druhé prodloužení doby platnosti užitečných vzorů

- | | |
|--|---|
| (51) A61G 7/018 (2006.01) | (51) F23B 10/00 (2006.01) |
| B66F 3/25 (2006.01) | F24H 1/00 (2006.01) |
| B66F 3/24 (2006.01) | F23L 9/06 (2006.01) |
| (11) 18594 | F24B 1/19 (2006.01) |
| (21) 2008-19868 | F24B 1/195 (2006.01) |
| (22) 16.04.2008 | (11) 18856 |
| (73) Příborský Dušan Ing., Jihlava, CZ | (21) 2008-19916 |
| Tomšů Jiří Ing., Jihlava, CZ | (22) 07.05.2008 |
| (54) Hydraulický zvedák nebo sloup | (73) Cankář Jaroslav, Bělá pod Bezdězem, CZ |
| (51) B07B 15/00 (2006.01) | (54) Spalovací komora zplynovacího teplovodního kotle |
| C04B 33/04 (2006.01) | (51) F23B 10/00 (2006.01) |
| (11) 18621 | F24H 1/00 (2006.01) |
| (21) 2008-19875 | F23L 9/06 (2006.01) |
| (22) 17.04.2008 | F24B 1/19 (2006.01) |
| (73) KERAMOST, a. s., Most, CZ | F24B 1/195 (2006.01) |
| (54) Zařízení pro odstraňování nežádoucích příměsí na bázi zrn pyritu z vytěžené jílové suroviny | (11) 18857 |
| (51) H04B 1/38 (2006.01) | (21) 2008-19917 |
| (11) 18681 | (22) 07.05.2008 |
| (21) 2008-19965 | (73) Cankář Jaroslav, Bělá pod Bezdězem, CZ |
| (22) 23.05.2008 | (54) Spalovací komora zplynovacího teplovodního kotle |
| (73) RCD Radiokomunikace spol. s r. o., Pardubice, CZ | (51) F23B 10/00 (2006.01) |
| (54) Ruční radiostanice | F24H 1/00 (2006.01) |
| (51) G01F 1/075 (2006.01) | F23L 9/06 (2006.01) |
| (11) 18688 | F24B 1/19 (2006.01) |
| (21) 2008-19837 | F24B 1/195 (2006.01) |
| (22) 03.04.2008 | (11) 18858 |
| (73) BONEGA, spol. s r. o., Sudoměřice, CZ | (21) 2008-19918 |
| (54) Vodoměr s ochranou proti neoprávněné mechanické manipulaci | (22) 07.05.2008 |
| (51) G08G 1/14 (2006.01) | (73) Cankář Jaroslav, Bělá pod Bezdězem, CZ |
| G06Q 90/00 (2006.01) | (54) Topeniště zplynovacího kotle |
| (11) 18698 | (51) F23B 10/00 (2006.01) |
| (21) 2008-19846 | F24H 1/00 (2006.01) |
| (22) 07.04.2008 | F23L 9/06 (2006.01) |
| (73) Martíšek Radek Ing. arch., Praha, CZ | F24B 1/19 (2006.01) |
| (54) Systém uspořádání parkovacích míst doplněný databázovou tabulkou a/nebo digitální mapou | F24B 1/195 (2006.01) |
| (51) D06F 57/12 (2006.01) | (11) 18859 |
| D06F 57/00 (2006.01) | (21) 2008-19919 |
| (11) 18843 | (22) 07.05.2008 |
| (21) 2008-20066 | (73) Cankář Jaroslav, Bělá pod Bezdězem, CZ |
| (22) 24.06.2008 | (54) Topeništní a spalovací prostor teplovodního kotle |
| (73) GOZ METAL s. r. o., Brno, CZ | (51) F28D 7/16 (2006.01) |
| (54) Konzola k připojení na žebříkový radiátor | F24H 7/00 (2006.01) |
| (51) F23B 10/00 (2006.01) | (11) 19052 |
| F24H 1/00 (2006.01) | (21) 2008-20299 |
| F23L 9/06 (2006.01) | (22) 10.09.2008 |
| F24B 1/195 (2006.01) | (73) Cankář Jaroslav, Bělá pod Bezdězem, CZ |
| F24B 1/19 (2006.01) | (54) Teplovodní výměník kotle dvouplášťový víceprostorový |
| (11) 18855 | (51) B09B 3/00 (2006.01) |
| (21) 2008-19915 | B01F 9/02 (2006.01) |
| (22) 07.05.2008 | (11) 19158 |
| (73) Cankář Jaroslav, Bělá pod Bezdězem, CZ | (21) 2008-19842 |
| (54) Topeniště pro zplynovací kotel | (22) 07.04.2008 |
| | (73) Štěpánek Robert Ing., Brno, CZ |
| | Švancara Rudolf, Brno, CZ |
| | Čáslava František Ing., Brno, CZ |
| | (54) Zařízení pro zpracování hmot |

ND4Q

První obnovy doby ochrany průmyslových vzorů

- (51) 25-03
- (11) 35130
- (21) 2010-38177
- (22) 12.04.2010
- (54) Lem bazénu

PD4A

Převod práv a ostatní změny majitelů patentů

- (11) 282568
- (21) 1996-3627
- (73) Mitsubishi Hitachi Power Systems, Ltd., Yokohama, Kanagawa, JP

- (11) 289032
- (21) 1997-1355
- (73) Mitsubishi Hitachi Power Systems, Ltd., Yokohama, Kanagawa, JP

- (11) 292268
- (21) 1998-978
- (73) Mitsubishi Hitachi Power Systems, Ltd., Yokohama, Kanagawa, JP

- (11) 292325
- (21) 1998-3529
- (73) Mitsubishi Hitachi Power Systems, Ltd., Yokohama, Kanagawa, JP

- (11) 293654
- (21) 2002-4137
- (73) Mitsubishi Hitachi Power Systems, Ltd., Yokohama, Kanagawa, JP

- (11) 297164
- (21) 1998-623
- (73) Mitsubishi Hitachi Power Systems, Ltd., Yokohama, Kanagawa, JP

QA9A

Nabídka licence

- (73) ČESKÉ VYSOKÉ UČENÍ TECHNICKÉ V PRAZE, FAKULTA
JADERNÁ A FYZIKÁLNĚ INŽENÝRSKÁ, Praha, CZ
- (11) 298313
- (54) Teleskopický systém

- (73) Technická univerzita v Liberci, fakulta strojní, Liberec, CZ
- (11) 303196
- (54) Zařízení pro peletizaci extrudovaného válcového polotovaru

- (73) Paluka Antonín, Olovnice, CZ
- (11) 304367
- (54) Zařízení pro získávání energie z vody

- (73) Ústav informatiky AV ČR, v. v. i., Praha 8, CZ
- (11) 305147
- (54) Zařízení pro stanovení hodnoty ovládací veličiny

- (73) Vysoká škola báňská-Technická univerzita Ostrava, Ostrava-Poruba, CZ
- (11) 305150
- (54) Validační svislý šnekový dopravník a způsob modelování mechanických procesů s jeho pomocí

Zamítnuté a částečně zamítnuté přihlášky ochranných známek před zveřejněním

Kapitola obsahuje údaje o rozhodnutích o přihláškách ochranných známek, u kterých byly na základě provedeného věcného průzkumu shledány Úřadem důvody pro zamítnutí přihlášky ochranné známky podle ustanovení § 4 nebo 6 zákona č. 441/2003 Sb. Na základě toho Úřad vydal rozhodnutí o zamítnutí přihlášky podle ustanovení § 22 zákona č. 441/2003 Sb., a to pro celý seznam výrobků a služeb nebo pro jeho část. Údaje o výsledku rozhodnutí (zamítnutí přihlášky, částečné zamítnutí přihlášky) jsou uvedeny za datem právní moci rozhodnutí pod INID kódem (583) s názvem "Datum právní moci rozhodnutí/výsledek rozhodnutí".

(210) **O-502024**
(540)

eGov.cz

(583) 31.03.2015/NABYTÍ P.M. - ZAMÍTNUTÍ PŘIHLÁŠKY

(210) **O-512385**
(540)

IDEAL CREDIT

(583) 09.04.2015/NABYTÍ P.M. - ČÁSTEČNÉ ZAMÍTNUTÍ PŘIHLÁŠKY

(210) **O-505911**
(540)

bydlení nové generace

(583) 28.02.2015/NABYTÍ P.M. - ZAMÍTNUTÍ PŘIHLÁŠKY

(210) **O-513167**
(540)

VAPORIZER TRADING

(583) 17.02.2015/NABYTÍ P.M. - ČÁSTEČNÉ ZAMÍTNUTÍ PŘIHLÁŠKY

(210) **O-507343**
(540)

(210) **O-513509**

(540) **Czech & Moravian Real Estate Group**

(583) 14.03.2015/NABYTÍ P.M. - ZAMÍTNUTÍ PŘIHLÁŠKY



(583) 19.08.2014/NABYTÍ P.M. - ZAMÍTNUTÍ PŘIHLÁŠKY

(210) **O-513510**
(540)

Národní Realitní Holding

(583) 11.03.2015/NABYTÍ P.M. - ZAMÍTNUTÍ PŘIHLÁŠKY

(210) **O-507600**
(540)

HOLLAR

(583) 24.03.2015/NABYTÍ P.M. - ZAMÍTNUTÍ PŘIHLÁŠKY

(210) **O-513962**
(540)

NATURAL RED

(583) 04.04.2015/NABYTÍ P.M. - ČÁSTEČNÉ ZAMÍTNUTÍ PŘIHLÁŠKY

(210) **O-507618**
(540)

ROZVOZÁK

(583) 24.02.2015/NABYTÍ P.M. - ČÁSTEČNÉ ZAMÍTNUTÍ PŘIHLÁŠKY



**FASHION
CHURCH**

Luxury boutique & café

(210) **O-515698**
(540)

(583) 17.03.2015/NABYTÍ P.M. - ZAMÍTNUTÍ PŘIHLÁŠKY

(210) **O-509825**
(540)

Technické služby Kolín

(583) 06.03.2015/NABYTÍ P.M. - ZAMÍTNUTÍ PŘIHLÁŠKY

(210) **O-516039**
(540)

blue

(210) **O-510315**
(540)

zlínské listy

(583) 08.04.2015/NABYTÍ P.M. - ZAMÍTNUTÍ PŘIHLÁŠKY

(583) 26.03.2015/NABYTÍ P.M. - ZAMÍTNUTÍ PŘIHLÁŠKY

Přehled zveřejněných přihlášek ochranných známek

Přihlášky ochranných známek, které byly na základě výsledků formálního a věcného průzkumu provedeného Úřadem shledány schopné zápisu do rejstříku ochranných známek, jsou obsaženy v této kapitole. Důležitou právní skutečností je, že zveřejněním přihlášky ochranné známky v této kapitole Věstníku (§ 23 zákona č. 441/2003 Sb.) začíná běžet zákonná tříměsíční lhůta pro podání námitek podle ustanovení § 25 zákona č. 441/2003 Sb.

Číselný přehled											
O-504102	O-504979	O-505913	O-507569	O-507943	O-508928	O-511259	O-512385	O-513260	O-513962	O-514794	O-514856
O-515193	O-515194	O-515213	O-515296	O-515532	O-515757	O-515814	O-515816	O-516223	O-516442	O-516482	O-516483
O-516484	O-516485	O-516487	O-516538	O-516591	O-517094	O-517095	O-517370	O-517445	O-517446	O-517447	O-517691
O-517708	O-517854	O-517865	O-518042	O-518059	O-518070	O-518105	O-518279	O-518332	O-518335	O-518379	O-518397
O-518422	O-518466	O-518556	O-518677	O-518707	O-518708	O-518725	O-518764	O-518832	O-518842	O-518843	O-518878
O-518990	O-518994	O-519102	O-519104	O-519147	O-519175	O-519195	O-519196	O-519198	O-519200	O-519205	O-519252
O-519257	O-519285	O-519312	O-519323	O-519324	O-519400	O-519405	O-519406	O-519456	O-519677	O-519678	O-519818
O-519981	O-519983	O-520011	O-520115	O-520136	O-520169	O-520200	O-520235	O-520304	O-520308	O-520309	O-520310
O-520323	O-520348	O-520409	O-520418	O-520419	O-520488	O-520489	O-520490	O-520504	O-520539	O-520541	O-520542
O-520543	O-520544	O-520545	O-520546	O-520548	O-520553	O-520554	O-520561	O-520666	O-520672	O-520674	O-521121

Zveřejněné přihlášky ochranných známek

(210) **O-504102**

(220) 03.05.2013

(320) 03.05.2013

(511) 1, 17, 19

(540)

PLEXISKLO

(510) (1) chemické výrobky pro průmyslové, vědecké, fotografické, zemědělské, zahrádkářské a lesnické účely, umělé pryskyřice v surovém stavu, umělé hmoty v surovém stavu, hnojiva, prostředky k hašení požárů, prostředky pro kalení a letování kovů, chemické výrobky pro udržení potravin v čerstvém stavu a pro jejich trvanlivost, prostředky pro tříslení, lepidla pro průmyslové účely; (17) kaučuk, gutaperča, guma, azbest, slída a výrobky z těchto materiálů, které nejsou zahrnuty v jiných třídách; (19) asfalt, směla.

(730) **Evonik Röhm GmbH**, Kirschenallee, 64293 Darmstadt, DE

(740) Čermák a spol., JUDr. Karel Čermák jr., Ph.D., LL.M., advokát, Elišky Peškové 15/735, Praha 5, 15000

(210) **O-504979**

(220) 04.06.2013

(320) 04.06.2013

(511) 12, 35, 36, 37, 39, 40

(540)

BEST TOYOSERVIS s.r.o.

(510) (12) dopravní prostředky pozemní, vozidla zejména motorová, jednopá, dvoustopá, třístopá, nová i ojetá, náhradní díly a příslušenství pro ně v rámci této třídy, a to hydraulické obvody pro vozidla, startéry, převodová a pohonná ústrojí a jejich součásti, brzdová obložení pro motorová vozidla, např. bubny, čelisti, brzdové lamely, brzdové destičky a hadičky, tlumiče pérování, motory, řemeny klínové k motorům automobilů, tlumiče, ložiska a přítlačné talíře, spojkové lamely, ložiska a přítlačné talíře, rozvodové, klínové a drážkové řemeny, napínáky rozvodových řemenů, klouby, poloosy, řízení, lanka, táhla, brzdové obložení pro vozidla, brzdové čelisti pro vozidla, brzdové lamely pro vozidla, náhony tachometru, kapoty, kostry, blatníky, střechy, nárazníky, dveře, karoserie, spoilery, blatníky, pneumatiky pozemních vozidel, a to i bezdušové, duše pneumatik vozidel, lepicí kaučukové záplaty na opravy pneumatik, pásky na protektorování pneumatik hroty do pneumatik, hřeby do pneumatik, kola vozidel, ochranné kryty kol, zařízení pro plnění pneumatik vzduchem, zejména hustilky na pneumatiky vozidel mechanické a elektrické v rámci této třídy, vyvažovací zařízení kol pozemních vozidel, opravářské nářadí na opravu pneumatik, okenní skla i ochranná skla a střešní okna do vozidel, stěrače všech druhů, řadicí páky, čističe výfukových plynů (katalyzátory), protismyková zařízení na pneumatiky vozidel, zejména sněhové řetězy, volanty, volanty s elektrickým ovládáním osvětlovacích přístrojů automobilů, elektrická a mechanická zabezpečovací zařízení pro automobily, nosiče všeho druhu určené pro motorová vozidla, zabezpečovací poplašná zařízení do vozidel, zabezpečovací zařízení proti zcizení, sluneční clony pro automobily, bezpečnostní pásy, bezpečnostní sedačky pro děti, čalounění vozidel, bezpečnostní zařízení pro automobily (air bag), potahy vozidel, houkačky a klaksony, nosiče jízdních kol a lyží, opěrky hlavy na sedadla vozidel, zařízení pro signalizaci zpětné jízdy automobilu, zpětná zrcátka, autodoplňky a doplňky silničních vozidel, tuningové příslušenství pro vybavení pozemních vozidel, airbag a jejich plnění, vzduchové nafukovací polštáře, vzduchové pumpy, přívěsné vozíky, přívěsné obytné vozy, filtry pro motory pozemních vozidel, olejové, palivové a vzduchové filtry, plastové kanystry na palivo pro vozidla, návěsy všeho druhu, automobilové přívěsy, tažná zařízení, upevňovací a tažná zařízení pro připojení přívěsů; (35) velkoobchodní a maloobchodní služby s výrobky uvedenými ve třídách 1 až 34, zprostředkování obchodu s dopravními

prostředky a jejich příslušenstvím, vše v rámci této třídy, zprostředkování obchodních záležitostí, předvádění zboží, obchodní nebo podnikatelské informace, poradenství a poskytování konzultací v obchodní činnosti, zprostředkování interaktivního obchodu s výrobky ve třídách 1 až 34 pomocí globálních komunikačních sítí (Internet), marketing, reklamní a propagační činnost, zprostředkování reklamní činnosti, zejména pomocí globálních komunikačních sítí, organizování komerčních a reklamních výstav, vytváření obchodních a obchodně-informačních sítí, shromažďování různého zboží pro třetí osoby (kromě jejich přepravy), v rozsahu zboží tříd 1 až 34, za účelem umožnění spotřebitelům, aby si tyto výrobky mohli pohodlně prohlížet a nakupovat, dovozní a vývozní agentura, elektronický obchod prostřednictvím Internetu (on-line shop) s výrobky ve třídách 1 - 34, služby v oblasti přihlašování motorových vozidel do registru; (36) služby finanční, peněžní a pojišťovací, zprostředkování služeb uvedených v této třídě, finanční leasing, služby zastavárny, leasingové smlouvy zejména na dopravní prostředky, finanční služby včetně leasingu, směnárenské služby, konzultační služby v oblasti pojišťovnictví, finanční analýzy, zprostředkování leasingových smluv, zejména na dopravní prostředky, leasing se strojními, manipulačními a technologickými zařízeními, jež mohou být ve vztahu k vozidlům, vše v rámci této třídy, uzavírání pojistných a servisních smluv, finančníctví, zejména výkup, nákup a prodej automobilů na splátky; (37) činnost autoopravná a servisu, spadající do této třídy, zejména opravy, montáž, demontáž, servis dopravních zařízení, pozemních motorových vozidel, motocyklů, mopedů, skútrů, tříkolek a čtyřkolek, provádění autodiagnostiky, informace o opravách, zejména motorových vozidel, seřízení geometrie, přestavby, údržba a úprava a motorových vozidel, pneuservis, protektorování a opravy pneumatik (včetně opravy vulkanizací), montáž a demontáž autodoplňků a příslušenství vše v rámci této třídy, mytí a čištění dopravních prostředků (čištění automobilů, leštění, politura), provádění antikorozních nátěrů pro vozidla, provádění antikorozní úpravy, obnova motorů (použitých nebo částečně zničených), mechanické, klempířské, lakýrnické, autoelektrikářské a zámečnické práce spadající do této třídy, instalace bezpečnostních systémů, autoalarmů, bezpečnostních kódových označení, instalace autorádií, magnetofonů, CD přehrávačů, radiotelefonů, instalace tažných zařízení, skel a autodoplňků, posuvných střech, klimatizace, provoz myček vozidel, zprostředkovatelská a poradenská činnost v oblasti výše uvedených služeb v rámci této třídy, údržba a servis elektrických akumulátorů, provádění diagnostiky pro opravy vozidel; (39) dopravní činnost a dopravní služby, služby půjčování a pronájmu dopravních prostředků, zejména automobilů a přívěsů, poskytování náhradních vozidel, vše v rámci této třídy, zprostředkování dopravy, organizování cest, odtažové služby dopravních prostředků při poruchách, dopravní asistenční služby v rámci této třídy, pronájem nosičů na automobily, služby parkování vozidel, pronájem parkovacích ploch, pronájem garáží, služby týkající se půjčování a pronájmu motorových vozidel a poskytování náhradních vozidel; (40) zpracování a úprava materiálů, zejména mechanickou, chemickou či tepelnou transformací, úprava a zpracování produktů v rámci této třídy, poradenství v oblasti zpracování produktů v rámci této třídy, opracovávání kovových materiálů a konstrukčních prvků, svařčeské práce, dělení materiálu, leštění, broušení, povrchová úprava v rámci této třídy, nakládání s odpady, těž nebezpečnými, zejména jejich zpracování, recyklace a likvidace, dekontaminace nebezpečných látek, třídění odpadů a recyklovaného materiálu, informace o zpracování a úpravě materiálu, vše v rámci této třídy.

(590) Barevná

(730) **BEST TOYOSERVIS s.r.o.**, Frýdecká 730/404, Kunčice, 71900, CZ

(740) Silesia Patent & Trademark s.r.o., Pod Školou 1278, Šenov, 73934

(210) **O-505913**

(220) 10.07.2013

(320) 10.07.2013

(511) 32, 39, 43

(540)

ČESKÝ REGENT

(510) (32) piva, minerální vody, šumivé nápoje a jiné nápoje nealkoholické, nápoje a šťávy ovocné, sirupy a jiné přípravky k zhotovení nápojů; (39) balení a skladování zboží, organizování cest, doprava kromě dopravy cestujících loděmi; (43) služby zajišťující stravování a nápoje, dočasné ubytování.

(730) **Stasková Andrea Ing.**, Na hutí 389, Suchdol nad Lužnicí, 37806, CZ

(740) Ing. Petr Stasek, 9. května 700, Suchdol nad Lužnicí, 37806

(210) **O-507569**

(220) 16.09.2013

(320) 16.09.2013

(511) 32, 33, 35

(540)

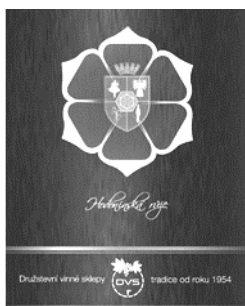

(510) (32) nealkoholické nápoje, jakož i piva; (33) alkoholické nápoje; (35) obchod s nápoji zahrnutými ve třídách 32 a 33.

(730) **Vinařství Mutěnice, s.r.o.**, Údolní 1174, Mutěnice, 69611, CZ

(740) **RETROPATENT s.r.o.**, Mgr. Kamil Kolátor, Dolní nám. 679/5, Jablonec nad Nisou, 46601

(210) **O-507943**

(220) 30.09.2013

(320) 30.09.2013

(511) 3, 9, 11, 14, 16, 18, 20, 21, 24, 25, 27, 28, 30, 32, 33, 35, 36, 37, 38, 42

(540)



(510) (3) přípravky pro bělení a jiné prostředky k praní, přípravky pro čištění, leštění, odmašťování a broušení, vonné oleje, vlasové vody, mýdla, parfém, éterické oleje a esence, kosmetika, kosmetické přípravky do koupele, výrobky péče o vlasy, zubní pasty, dezodoranti a hygienické přípravky; (9) data, databáze, databázové produkty, databázové systémy, informace a záznamy v elektronické podobě, bez ohledu na to, zda uloženy na samostatných nosičích a/nebo v rámci datových, informačních či telekomunikačních sítí, nosiče dat všeho druhu spadající do třídy 9, zařízení na zpracování a přenos dat, audiovizuální díla na nosičích, audiovizuální díla v digitální podobě, filmy exponované, hudební díla na nosičích nebo v elektronické podobě, CD, DVD a Blue-ray disky, fotografické přístroje a ostatní technika spojená s fotografováním patřící do této třídy, kinematografické přístroje, fotoaparáty, gramofony, rádia, kazetové přehrávače, přehrávače kompaktních disků, magnetofony, videokamery, filmové kamery, televizní přijímače, kopírovací zařízení a stroje, telefonní přístroje, telefonní záznamníky, vybavení a doplňky automobilů spadající do této třídy, elektrické baterie, elektrická zařízení na dálkové ovládání zařízení, elektrotechnický materiál a součástky a díly spadající do této třídy, přístroje a zařízení pro záznam, přenos, převod, zpracování a reprodukci zvuku, obrazu, textu nebo jiných dat či informací, nosiče záznamu zvuku, obrazu, textu nebo jiných dat či informací, kancelářské stroje a zařízení patřící do této třídy, faxy, elektronické časopisy, elektronická periodika a knihy v elektronické podobě, související software a hardware, včetně elektronických multimediálních aplikací, multimediálních nebo informačních katalogů a aplikací pro prohlížení, zpracovávání nebo uchovávání dat v elektronické podobě,

software pro vyhledávání ve všech sítích z oblasti výpočetní techniky, elektronické, datové, informační a komunikační sítě, multimediální aplikace, 3D animace, multimediální informační katalogy, programové vybavení umožňující elektronické obchodování, videohry, vědecké, námořní, zeměměřičské, elektrické, fotografické, filmové, optické, navazovací, signální, kontrolní (řídící), záchranné a výukové zařízení a nástroje, měřicí přístroje a pomůcky, přístroje a nástroje optické, přístroje a nástroje k měření a signalizování, prodejní automaty a zařízení s provozem na mince, kontrolní pokladny, výpočetní technika, registrační pokladny, počítačový hardware, firmware a software, počítačové příslušenství, počítačové nebo elektronické hry nebo přístroje určené pro zábavu, díly k počítačům a periferní přístroje a zařízení, počítačové programy, přístroje a nástroje elektrické zařazené v této třídě, přístroje a nástroje elektronické, zejména spotřební elektronika všeho druhu, elektrické přístroje pro domácnost, televizní přístroje, magnetofony, radiopřijímače, radiomagnetofony, videomagnetofony, videopřehrávače, zapisovací pokladny (záznam), kalkulační stroje, přístroje pro zpracování informací a výpočetní technika, digitální kalkulačky a kalkulačky časových pásem, elektrické akumulátory včetně pro vozidla, elektrické baterie nabíjecí, elektrické ovládací a rozvodné desky, plastové obaly nosičů informací, hrací přístroje fungující po připojení na televizní přijímače, televizní hry, nápojové automaty; (11) přístroje pro osvětlení, topení, výrobu páry, pro vaření, přístroje chladící, pro sušení, ventilaci, distribuci vody a zdravotní zařízení, sanitární zboží, dřezy, sprchové kouty, vany; (14) šperky, pouzdra na šperky, drahé kovy, diamanty, perly, drahé kameny, hodinky, pouzdra na hodinky, medaile, vzácné kovy a jejich slitiny a výrobky z těchto látek, klenoty, bižuterie, drahokamy, chronometrické přístroje; (16) lepenka a výrobky z tohoto materiálu, které nejsou zařazené do jiných tříd, fotografie, lepidla pro papírenství nebo domácnost, materiál pro umělce, plastické obaly nezařazené do jiných tříd, písma pro tiskárny, štočky; (18) kabelky, deštníky, slunečníky, batohy, peněženky, diplomatky, cestovní a sportovní tašky, turistické batohy, kufr, kožené desky, kožené pásky, kožesiny (kůže zvířat), hole; (20) nábytek, zrcadla, rámy, výrobky nejmenované v jiných třídách ze dřeva, korku, rákosu, vrbového proutí, z rohu, kosti, slonoviny, z kůže, želvoviny, jantaru, perleti, mořské pěny, náhražky všech těchto materiálů nebo náhražky z plastických hmot; (21) sklo s výjimkou skla stavebního, porcelán, křišťál, broušené, leptané, zdobené i hladké sklo, výrobky ze skla, zejména nádoby a stolní náčiní, sklenice, láhve, šálky, podšálky, konvice, karafy, misky, misky, žardiniéry, talíře, vazy, svícny, koše, džbány, náčiní a nádoby pro domácnost nebo kuchyň, hřebeny a mycí houby, kartáče (s výjimkou štětců), materiály pro výrobu kartáčů, čisticí prostředky; (24) ručníky, stolní ubrusy, ložní prádlo, vyšivané stolní a ložní prádlo, přehozy na posteje, koupelňové textilie (s výjimkou oděvů), kapesníky látkové, tkaniny a textilní výrobky, které nejsou uvedeny v jiných třídách; (25) obuv; (27) koberce, rohožky, rohože, linoleum a jiné obklady podlah, tapety na stěny nikoliv textilní; (28) hry, hračky, potřeby pro gymnastiku a sport, které nejsou uvedeny v jiných třídách, vánoční ozdoby, hrací karty; (30) kuchyňská sůl; (32) piva; (33) alkoholické nápoje s výjimkou piva; (35) propagační, reklamní a inzertní činnost, reklamní materiály (aktualizace), předvádění zboží, reklamní agentura, aktualizování reklamních materiálů, rozšiřování a zasilání reklamních materiálů, především letáků, prospektů, katalogů, periodických a neperiodických publikací, tiskovin a různých vzorků, vydávání reklamních textů, rozhlasová a televizní reklama, reklama na Internetu, poskytování reklamního prostoru po síti pro třetí osoby, zajištění reklamních kampaní, obchodní průzkum, průzkum trhu, zprostředkovatelská činnost v oblasti reklamy, pomoc při řízení obchodních a průmyslových podniků, pomoc při řízení obchodní činnosti, služby a poradenství v obchodní činnosti, obchodní management a podnikové poradenství, obchodní nebo podnikatelské informace, marketingové studie, organizační poradenství, zprostředkovatelská činnost v oblasti obchodu s výrobky uvedenými ve třídách 3, 9, 11, 14, 16, 18, 20, 21, 24, 25, 27, 28, 30, 32 a 33, zprostředkování v oblasti provozování sítí obchodů, obchodních středisek, business, know-how pro oblast elektronického obchodování a služeb, administrativní služby, správa podniku, zprostředkování obchodních kontaktů, provádění obchodních operací, informační a poradenská činnost k obchodním a reklamním účelům, činnost ekonomických a organizačních poradců, ekonomické prognózy, organizování komerčních akcí, pořádání výstav k obchodním účelům, merchandising, franchising, komerční využití Internetu v oblastech komerčních internetových médií a vyhledávacích služeb, on-line inzerce, systemizace informací do počítačových databází, komerční využití Internetu v oblastech komerčních internetových médií a vyhledávacích služeb, shromažďování, poskytování, třídění, překlad nebo jiné zpracovávání obchodních nebo podnikatelských informací včetně vytváření, zpracovávání a třídění dat v rámci databází, organizace a

pořádání výstav ke komerčním a reklamním účelům, komerční informační kancelář, zprostředkovatelská činnost v oblasti marketingu, reklamy a inzerce, obchodní nebo podnikatelské informace, předvádění zboží prostřednictvím Internetu, přeskupování různých výrobků pro třetí osoby za účelem umožnit spotřebiteli vybírat a nakupovat mimo přepravy zboží, komerční využití Internetu v oblastech obchodu a nabídky služeb s obchodem spojených, inzertní, propagační služby a informační služby poskytované prostřednictvím Internetu za účelem obchodu, poskytování tržního prostoru po síti pro sjednávání obchodních transakcí mezi třetími stranami při prodeji, nákupu a výměně zboží, provozování aukcí po síti, služby řízení IT dat, zpracovávání, kompilace, analýza a vyhodnocování dat počítačových databází, informace, poradenství a konzultace vztahující se k výše uvedeným službám; (36) bankovníctví, finanční, peněžní, nemovitostní a pojišťovací služby, daňové služby, finanční analýzy a informace, finanční poradenství, služby pro zpracování plateb po síti, služby elektronických plateb, činnost finančních poradců, zprostředkovatelské služby burzy cenných papírů, zprostředkování služeb vztahujících se k obchodu s cennými papíry, akcií, obligacím, opcím a dalším cenným papíry, informace, poradenství a konzultace vztahující se k výše uvedeným službám, oceňování, realitní činnost, poradenství v oblasti nemovitostí, správa nemovitostí, odhady a oceňování spadající do této třídy, pronájem nemovitostí, bytů a nebytových prostor, konzultační a poradenská činnost v oblasti nemovitostí, správa nemovitostí, shromažďování prostředků na dobročinné účely, finanční sponzorování, organizování sbírek, zprostředkovatelská činnost v rámci této třídy; (37) stavebnictví, provádění oprav a instalací, elektroinstalatérství, montáž a oprava měřicí a regulační techniky, výstavba dopravních staveb a zařízení, montáž, údržba a opravy počítačů, počítačových sítí a počítačových periferních zařízení, servisní služby, instalace, opravy, servis elektrických a elektronických zařízení, servisní služby v oblasti výpočetní techniky; (38) telekomunikační služby, provozování internetového portálu, počítačová komunikace, elektronický přenos dat pomocí výpočetní techniky (počítačů), elektronický přenos dat na zakázku/za úplaty, elektronická pošta, pronájem telekomunikačních přístrojů a zařízení pro přenos dat, zprostředkování přístupu ke globální počítačové síti, služby webových portálů, komunikační služby prostřednictvím Internetu, vnějších a vnitřních sítí, přenos dat nebo informací prostřednictvím telekomunikačních zařízení, počítačů, mobilních telefonů, služby zabezpečující audiovizuální komunikaci prostřednictvím informačních telekomunikačních sítí, kupříkladu počítačové sítě Internet, mobilních telefonů, satelitu a podobně, komunikace prostřednictvím sítí vláknové optiky, počítačových terminálů, rádia a telefonu, počítačem řízený přenos dat a obrazu, poskytování přístupu do světových počítačových sítí, poskytování interaktivních on-line vývěsek pro přenos vzkazů mezi počítačovými uživateli, informace, poradenství a konzultace vztahující se k výše uvedeným službám; (42) projektové řízení, návrh programového vybavení, aktualizace programového vybavení, údržba programového vybavení, programování počítačů, pronájem doby přístupu k databázi, technické studie v oblasti počítačů a programového vybavení, vývoj a tvorba systémů pro elektronické obchodování včetně příslušného software a hardware, know-how pro oblast informačních technologií, tvorba software, programování internetových databázových systémů a internetových aplikací, programování multimediálních aplikací, vytváření a modelování 3D animací, interaktivní a grafické programy, tvorba multimediálních dokumentů, prezentací, aplikací, katalogů a podobně, konstrukce www prezentací a řešení www serverů, počítačové animace a vizualizace, programové projekty (tvorba), elektronický portál (tvorba), internetová doména (tvorba), tvorba informačních databází, elektronických časopisů, periodik, knih konfigurace, instalace a údržba sítí, informačních databázových systémů a jejich aplikací, služby v oblasti certifikace, certifikační činnost, certifikace výrobků a služeb, systém hodnocení kvality výrobků a služeb, kontrola, inspekce, testování, zkoušení a provádění certifikačních auditů, vyhodnocování a prověřování výrobků a služeb, vydávání a udělování certifikátů, tvorba pravidel a norem pro certifikaci, informace v oblasti certifikace, zprostředkování a poskytování certifikačních údajů, projekty a expertizy (služby-), zkušebnictví, nezávislá kontrola kvality výrobků a služeb, spolupráce s tuzemskými, zahraničními a mezinárodními institucemi zabývajícími se uvedenými službami, tvorba a správa webových stránek pro třetí osoby, tvorba, instalace, aktualizace a správa počítačového software, tvorba a zajišťování počítačových operačních systémů pro třetí osoby, analýza počítačových systémů, provozování on-line databází, informace, poradenství a konzultace vztahující se k výše uvedeným službám, zprostředkovatelská činnost se službami ve třídě 42.

(730) 601 s.r.o., Povltavská 5/74, Praha 7 - Troja, 17100, CZ

(740) PROPATENT, JUDr. Matěj Sedláček, Pod Pekařkou 1, Praha 4, 14700

(210) O-508928

(220) 06.11.2013

(320) 06.11.2013

(511) 33, 35

(540)



(510) (33) alkoholické nápoje; (35) obchod s nápoji ve třídách 32 a 33.

(730) Vinařství Mutěnice, s.r.o., Údolní 1174, Mutěnice, 69611, CZ

(740) RETROPATENT s.r.o., Mgr. Kamil Kolátor, Dolní nám. 679/5, Jablonec nad Nisou, 46601

(210) O-511259

(220) 11.02.2014

(320) 11.02.2014

(511) 9, 35, 38, 41

(540)

**JÍDLO
S.R.O.**

(510) (9) všechny sítě z oblasti výpočetní techniky a jejich jednotlivé části i náhradní díly, včetně sítí datových, informačních a telekomunikačních, videoloterijní terminály, výherní a nevýherní hrací přístroje a jejich příslušenství, tipovací zařízení spadající do této třídy, přístroje a nástroje optické, přístroje a nástroje k měření a signalizování, přístroje a zařízení pro záznam, přenos, převod, zpracování a reprodukci zvuku, obrazu, textu nebo jiných dat či informací, nosiče záznamů zvuku, obrazu, textu nebo jiných dat či informací, data, databáze, databázové produkty, databázové systémy, informace a záznamy v elektronické podobě, bez ohledu na to, zda jsou uloženy na samostatných nosičích a/nebo v rámci datových, informačních či telekomunikačních sítí, elektronické časopisy, elektronická periodika a knihy v elektronické podobě, související software a hardware, včetně elektronických multimediálních aplikací, multimediálních nebo informačních katalogů a aplikací pro prohlížení, zpracovávání nebo uchovávání dat v elektronické podobě, elektronická herní zařízení upravená pro použití s externí obrazovkou nebo monitorem; (35) reklamní, inzertní a propagační činnost, marketing, reklamní, inzertní a propagační činnost prostřednictvím jakéhokoliv média, prostřednictvím telefonní sítě nebo datové sítě nebo informační sítě nebo elektronické sítě nebo komunikační sítě nebo počítačové sítě, poskytování informací komerčního nebo reklamního charakteru, multimediálních informací komerčního charakteru, komerční využití Internetu v oblastech komerčních internetových médií a vyhledávacích služeb, on-line inzerce, pronájem informačních míst v rámci této třídy, činnost reklamní agentury, činnost ekonomických a/nebo organizačních poradců, zprostředkování v obchodních vztazích, merchandising, franchising, pomoc při využívání a řízení obchodního podniku, personální agentura, personální poradenství, automatizované zpracování dat, pomoc při provozování obchodů a

obchodních činností průmyslového nebo obchodního podniku, služby, které zahrnují záznam, přepis, vypracování, kompilaci, přenašení nebo systematickosti písemných či datových či elektronických sdělení a záznamů, jakož i využívání nebo kompilaci matematických a statistických údajů, organizační zabezpečování televizního vysílání, systém na podporu a intenzifikaci obchodních služeb, založený na zvýhodňování klíčových spolupracovníků a klientů, věrnostní a bonusové systémy, a to poskytování slev a odměn; (38) televizní a rozhlasové vysílání, vysílání kabelové televize, komunikace a přenos dat prostřednictvím veřejné nebo neveřejné telekomunikační sítě včetně Internetu pomocí telefonů, mobilních telefonů, telefaxů, satelitů, počítačů či terminálů nebo jakýmkoliv jinými prostředky, včetně přenosu elektronické pošty a přenosu dat v reálném čase (přenosu zvuku, obrazu, textu nebo jiných dat či informací) a poskytování a zprostředkovávání služeb s tím spojených v rámci této třídy, včetně poskytování přístupu a připojení k těmto telekomunikačním sítím včetně Internetu, provozování veřejné nebo neveřejné telekomunikační sítě, poskytování obsahu včetně šíření a zpřístupňování elektronických tiskovin, časopisů, periodik, knih a jiných dat prostřednictvím veřejné nebo neveřejné telekomunikační sítě včetně Internetu, shromažďování, zpracovávání a poskytování informačních služeb na Internetu, včetně provozování elektronických nástěnek, diskusních skupin a fór a poskytování přístupu k on-line informačním službám a databázím, poskytování přístupu k databázím, k jiným datovým systémům a k aplikacím pro jejich zpracování, tisková agentura; (41) služby v oblasti vzdělávání, zábavy a sportu, elektronické publikování (DTP), digitální zpracování obrazu, dabing, divadelní představení, filmová studia, filmová tvorba, filmové projekce, fotografování, nahrávací studia (služby), nahrávání videopásek, organizování výstav a soutěží (vzdělávacích nebo zábavných), pořádání koncertů, pronájem audio nahrávek, pronájem filmů, pronajímání osvětlovacích zařízení pro divadla nebo televizní studia, psaní scénářů, půjčování filmů, půjčování videokamer, půjčování videopásek, rozhlasová zábava, rozhlasové a televizní programy (výroba), služby v oblasti grafické úpravy, jiné než pro reklamní účely, výroba divadelních a/nebo jiných představení, zábava (služby), zpravodajské služby, zvukové nahrávací zařízení (pronájem), živé představení, živé vystoupení (organizování).

(590) Barevná

(730) Seznam.cz, a.s., Radlická 3294/10, Praha 5 - Smíchov, 15000, CZ

(740) JUDr. Miroslav Kupka, Levého 1532, Rakovník, 26901

(210) **O-512385**

(220) 26.03.2014

(320) 26.03.2014

(511) 16, 35, 38, 39, 40, 41, 42, 45

(540)

IDEAL CREDIT

(510) (16) kancelářské potřeby, tiskárenské výrobky vztahující se k bankovníctví a financím, papírenské výrobky a tiskopisy pro finančníctví, bankovníctví, pojišťovnictví a služby finančního trhu, tiskoviny, časopisy, periodika, knihy, obalové materiály z plastických hmot, tiskařské štočky, papír a výrobky z papíru, pastelky, popisovače, dětské tvarovací hmoty, plastelíny, barvy spadající do této třídy (školní pomůcky), křídly na psaní, písky a vosky jako výtvarné potřeby, materiály na modelování, psací potřeby, skicáky, školní potřeby spadající do této třídy, tužky, tuhy do tužek, archy papíru, papír a výrobky z papíru všeho druhu jako papír pro kopírování, papír balící, papír voskovaný, filtrační papír, celofán (celulósová fólie) na balení, papírové podložky pod sklenice, papírové ubrousky, lepenka a kartonážní výrobky, akvarely (malby), alba, blahopřání i hudební, diagramy, figurky (sošky) z papírové hmoty, fotografie, stojany na fotografie, grafické reprodukcce, grafiky, lepty, listky, litografie, olejotisky, plakáty, malby (obrazy) zarámované či nezarámované, letáky, portréty, prospekty, grafické reprodukcce, rytiny, turistické příručky, mapy, atlasy, obrazy, pohlednice a jiné propagační a informační materiály a upomínkové předměty spadající do této třídy jako propagační publikace, ročenky, papírové propagační samolepky, výrobky knihářské, učební pomůcky, tiskařské typy, obaly z papíru, známky, samolepky, potřeby pro umělce, jako jsou štetce, hlína modelovací, hmota papírová, malířská plátina, malířské stojany, malířské válečky pro interiéry, misy na vodové barvy, palety pro malíře, opěradla na ruce pro malíře, prkna rýsovací, modelovací vosky, kromě dentálních, knihářské výrobky, papírnické zboží kancelářské, obalové materiály - v rámci této třídy, neperiodické i periodické publikace, například brožury, kalendáře, katalogy, knihy, oběžníky, zpěvníky, knihy k nalepování výstřížků (alba), komiksy, manuály, noviny, kancelářské potřeby jako jsou adresové štítky do adresovacích strojů, bloky (papírnické výrobky), číslačky,

dávkovače lepicí pásky (kancelářské potřeby), desky (papírnické výrobky), desky psací s klipsem na přidržování papíru, desky na dokumenty (šanonny, pořadače), dopisní papír, držáky na psací potřeby, etikety kromě textilních, formuláře, gumičky (kancelářské potřeby), gummy na mazání, houbičky navlhčovací (kancelářské potřeby), hroty psacích per, inkousty, kalamáře, kancelářské sponky, kartón, kartotéční listky, karty, karty a pásky papírové na zaznamenání počítačových programů, krejóny (patentní tužky), kružítka, křída na psaní, křívítka, laminovačky (na dokumenty) pro použití v kanceláři, lepicí pásky pro kancelářské účely a použití v domácnosti, lepidla pro kancelářské účely nebo pro domácnost, materiály na pečetení, nálepky (lepicí pásky) pro kancelářské použití nebo pro domácnost, napínačky, násadky na pera, nože na papír (kancelářské potřeby), obálky, oplatky na pečetení, ořezávací stroje na tužky, ořezávátka na tužky, řezačky na papír, pečete, pečební vosk, penály, pera plnicí, podložky na stůl papírové, podložky pod pívni sklenice, poštovní známky, pouzdra s psacími potřebami, pravítka, pořadače (kancelářské potřeby), pouzdra na pera, pouzdra na razítka, připínáčky, psací stroje (elektrické i neelektrické), razítka, rýsovací nástroje, sešity, seznamy (rejstříky), stroje kancelářské na zalepování, těžítka, tikety, tiskárničky (přenosné), účetní knihy, uhly na kreslení, zápisníky (notesy), dětské pleny z papíru nebo buničiny (jednorázové), filtry kávové (papírové), fólie hliníková na balení potravin, fólie z umělých hmot na balení, kornouty (papírové), krabice lepenkové nebo papírové, lepenka, lepenkové roury, mašle papírové, obtisky, papír toaletní, papírové ubrousky, papírové ubrusy, pásky doutníkové, podložky (psací), podušky na razítkování, pouzdra z papíru nebo z lepenky, pouzdra na doklady, pouzdra na pasy, pouzdra na stříhy, pouzdra s barvami (školní pomůcky), pytlíky jako obaly (z papíru nebo umělých hmot), ručníky papírové, štíty vývěsní z papíru nebo z lepenky, tabule reklamní z papíru nebo lepenky; (35) prodej počítačového software a bezpečnostních systémů, prodej reklamních a propagačních předmětů, prodej kancelářských potřeb, obchodní průzkum trhu a veřejného mínění, administrativní služby, dodavatelské služby pro třetí osoby, marketing, pomoc při podnikání, poradenství týkající se organizace podniků a podnikání, vše v rámci této třídy, distribuce prospektů, podnikatelské informace, obchodní administrativa, činnost reklamní a inzertní, průzkum a analýzy trhů, poskytování komerčních informací a informačních produktů reklamního a informačního charakteru ve třídě 35, aranžerství - aranžování www stránek, pronájem reklamních ploch, předvádění pro reklamní účely a podporu prodeje, předvádění zboží, vyhledávací služby, on-line inzerce, organizování výstav ke komerčním a reklamním účelům na Internetu, předplatné tiskovin pro třetí osoby, účetnictví, distribuce propagačních tiskovin, plánování obchodních a propagačních akcí, potvrzování uskutečnění obchodních transakcí a reklamní, inzertní a propagační činnost prostřednictvím jakéhokoliv média, prostřednictvím telefonní, datové nebo informační sítě, poradenská činnost v oblasti obchodu a služeb reklamních kanceláří, předávání informací při reklamní činnosti, multimediálních informací obchodního a reklamního charakteru, komerční využití Internetu v oblastech komerčních internetových médií a vyhledávacích služeb, pronájem reklamních ploch, marketing, marketingové studie, obchodní nebo podnikatelské informace, kopírování nebo rozmnožování dokumentů, dokladů, poradenství v obchodní činnosti, obchodní nebo podnikatelský průzkum, obchodní management, obchodní reklama, systematizace informací do počítačové databáze, překlad informací do počítačové databáze, pronájem reklamních materiálů, rozšiřování reklamních materiálů, průzkum trhu, sekretářské služby, statistické informace, zpracování textů, vedení kartoték v počítači, vydávání reklamních nebo náborových, propagačních a inzertních textů, aktualizování reklamních materiálů, analýzy nákladů, daňové příznání (příprava a vyhotovení), dražby, vedení dražeb, hospodářské (ekonomické) prognózy, inzerce poštou, nákupní ceny a velkoobchodní ceny (analýzy), oceňování obchodních podniků, oceňování a odhady v oblasti podnikání, personální poradenství, posuzování efektivnosti provozu a racionalizace práce, pronájem kancelářských strojů a zařízení, průzkum veřejného mínění, přepisování, styky s veřejností, vzorky zboží (distribuce), zprostředkovatelné práce, automatizované zpracování dat, elektronické zpracování dat pro třetí osoby, vedení a správa databank (zařazené ve třídě 35), zpracování dat; (38) poskytování telekomunikačního připojení, telekomunikace, komunikace pomocí terminálů nebo počítačů, telekomunikační služby v oblasti internetových portálů a internetových obchodů (e-shop), počítačový přenos pošty a obrazu, komunikace a transakce v síti, tisková agentura, dálkový přenos obrazu a video obrazu, provozování datové sítě, provozování veřejné mobilní radiotelefonní sítě, poradenství v oblasti telekomunikační techniky, zprostředkovatelská činnost v oblasti telekomunikací, výměna, získávání a šíření informací a zpráv prostřednictvím telekomunikační sítě nebo datové sítě nebo sítě výpočetní, informační, komunikační nebo

elektronické techniky nebo satelitů nebo kabelu, šíření tiskovin a knih prostřednictvím počítačové, datové, elektronické, telekomunikační nebo informační sítě, informační a telekomunikační služby na Internetu uvedené v této třídě, včetně provozování elektronických nástěnek, diskusních skupin a fór a poskytování přístupu k on-line informačním službám a databázím, služby hlasové schránky, telekomunikační služby, včetně přímého propojení lokální zákaznické pevné sítě se sítí mobilních telefonů, služby krátkých textových zpráv, teletext a služby s ním spojené - v rámci této třídy, poskytování informací (informační kancelář), komunikace spočívající ve výměně, šíření, získávání a poskytování informací a zpráv prostřednictvím telekomunikačních sítí, provozování informačních a komunikačních sítí - v rámci této třídy, provozování internetového vyhledávače, pronájem telekomunikačních zařízení a přístupů včetně telefonů, služby zasilání zpráv, přenos dat a informací, služby přístupu a připojení k datovým a informačním sítím a Internetu, poskytování nebo vyvolávání informací z počítačové databáze v rámci této třídy, komunikační služby prostřednictvím Internetu, vnějších sítí a vnitřních sítí a dalších elektronických prostředků, telekomunikační technologie (Voice over IP, bezdrátové technologie); (39) archivace elektronicky uložených dat nebo dokumentů, kurýrní služba, doprava, organizace cest, služby cestovní kanceláře, jako organizování zájezdů a výletů, turistických prohlídek, rezervace cest, okružních plaveb, informační služby v cestovním ruchu, doprava pozemní, autobusová, automobilová i železniční, lodní, včetně trajektů, letecká, včetně jejího zprostředkování, přeprava osob, přeprava zavazadel a nákladů, včetně jejich skladování, poskytování průvodcovských služeb, cestovní kancelář, poskytování a zprostředkování cestovních služeb, organizování rekreačních, turistických, tematických a jiných zájezdů a pobytů - v rámci této třídy, zprostředkování přepravy, doprava účastníků zájezdů, brigád, táborů, zprostředkování těchto služeb, doprava cestujících s doprovodem, pronájem (půjčovna) vozidel, autokarů, lodí, rezervování míst pro průjezd při dopravě, zajišťování vyhlídkových a okružních jízd, distribuce a rezervace letenek, jízdenek a místenek, distribuce cestovních katalogů a nabídkových listin v tuzemsku i zahraničí, služby, týkající se provozu na letištích - odbavování a vítání klientů při odletu a příletu letadel, služby, týkající se sdělování informací ohledně cesty, které poskytují turistické kanceláře, služby, týkající se organizování pobytu turistů, zprostředkování dopravy (zasílatelství), poradenská a konzultační činnost v cestovním ruchu, doprava, zprostředkování a průvodcovská činnost v cestovním ruchu, informační služby v cestovním ruchu, pořádání tematických zájezdů, zejména kulturních, sportovních, studijních, pobytových, poznávacích s komplexním programem - v rámci této třídy, pořádání táborů pro děti a mládež - v rámci této třídy, činnost touroperatora, pronájem koní, poskytování služeb cestovního ruchu včetně průvodcovských služeb, zajišťování programu a servisu při služebních a obchodních cestách - v rámci této třídy, poradenská činnost v oblasti cestovního ruchu, organizování cest, organizace dopravy účastníků zájezdů, stáží, brigád; (40) výroba reklamních a propagačních předmětů a výroba kancelářských potřeb na zakázku, zpracování a úprava materiálů, dámské krejčovství, lemování nebo obšívání látek a oděvů, úprava a přešívání oděvů, pánské krejčovství, zhotovování oblečení, protokolová úprava textilií, stříhání látek, úprava a zpracování textilu, barvení látek a obuvi, vyšívání, zpracování, úprava a oprava plastů a kovových materiálů jako například ohýbání, lepení, leštění, lisování, tváření za tepla i za studena, dělení, řezání, broušení, spojování, svařování, mechanické opracování plastových hmot, laminování, montáž materiálů na objednávku (pro třetí osoby), tónování skla, vodovzdorná impregnace látek, vodovzdorná úprava látek, vycpávání a preparování zvířat, vazba tiskovin, zejména knih, zpracování kožešin a srstí, příprava a zušlechťování kožešin a srstí, vyvolávání filmů a zpracování fotografií, zpracování dřeva, zmrazování ovoce, vydělávání, barvení, příprava, zpracování a povrchové zušlechťování kůží, mlynářství, zpracování kovů a jejich povrchová úprava nebo eloxování, emailování, galvanizace, fosfátování, chromování, zinkování, zušlechťování a zpracování nebo apretace textilu, vystrojení, bělení, barvení, Mercerace barvení příze, obstaratelská a zprostředkovatelská činnost v této oblasti, pivovarnictví, sladovnictví, výroba piva všech stupňů a druhů, výroba a zpracování sladu, fermentace, vaření piva, čerpání a stáčení minerálních a podzemních vod, úprava vody, konzervování potravin a nápojů, informace o zpracování materiálů, výroba energie, zpracování ropy, třídění odpadů a recyklovatelného materiálu, likvidace, recyklace, spalování a zpracování odpadů, dekontaminace nebezpečných látek, porážka zvířat, preparování živočichů, služby zubních techniků; (41) školení a vyučování obchodních dovedností, organizování a vedení konferencí a seminářů, fotografování, pořádání soutěží, organizování vzdělávacích, zábavných, sportovních soutěží nebo soutěží krásy, organizování kulturních nebo vzdělávacích výstav, organizování

živých představení a vystoupení, organizování a vedení kolokvií, konferencí, kongresů, seminářů, symposií, činnost nadace v oblasti kulturních, vzdělávacích a sportovních aktivit, pořádání výchovně-vzdělávacích programů, živé představení a vystoupení, informace a zprostředkování možností rozptýlení, zábavy, pořádání a výroba divadelních a jiných představení, provozování kinosálů, koncertních sálů a sálů, provozování muzeí, knihovny (půjčovny knih), pořádání diskoték, provozování kasin a heren, provozování her on-line (z počítačové sítě), noční kluby, karaoke, výchovně-zábavné klubové služby, kluby zdraví, cirkusy, drezúra zvířat, provozování zoologických zahrad, půjčování filmů, umělecké a módní agentury, estrády, pořádání loterií, organizování plesů, plánování a organizování večírků a oslav, předprodej vstupenek, filmová tvorba, filmová studia, dabing, digitální zpracování obrazu, nahrávací studia, nahrávání videopásek, orchestry (služby, poskytování -), výroba rozhlasových a televizních programů, zpravodajské služby, obrazové zpravodajství, rozhlasová a televizní zábava, skládání hudby, stříhání videopásků, půjčování a pronájem divadelních a jiných dekorací včetně osvětlení, pronájem rozhlasových a televizních přijímačů, půjčování přenosných videokamer, vydávání knih, elektronické publikování (DTP), poskytování on-line elektronických publikací (bez možnosti stažení), vydávání elektronických knih a časopisů on-line, zveřejňování textů, kromě reklamních, posunková řeč (tlumočení), překladatelské služby, informace o výchově a vzdělávání, školení, praktické cvičení, instruktážní výcvik, zkoušení, přezkoušení, dálkové studium, korespondenční kurzy, internátní školy, dětské jesle a školky, prázdninové tábory (služby -) (zábava), náboženská výchova, pomoc a poradenství pro volbu povolání, pořádání a řízení pracovních setkání, tělesná výchova, provozování a pronájem sportovních zařízení - golfových hřišť, stadiónů, tenisových dvorců, plaveckých bazénů, gymnastický výcvik, půjčování sportovního nářadí, s výjimkou dopravních prostředků; (42) vývoj počítačového softwaru a bezpečnostních systémů, tvorba a údržba webových stránek, tvorba a pronájem počítačového softwaru, hosting webových stránek, vývoj, návrhy a implementace počítačového systému pro usnadnění přístupu k zdravotní péči a zefektivnění a zkvalitnění tohoto přístupu, programová řešení umožňující zajistit dostupnost zdravotní péče, tvorba internetové a jiné elektronické aplikace zabezpečující vzájemnou informovanost lékařů a komunikaci s uživatelem, tvorba databází v rámci poskytování zdravotní péče, elektronický objednávkový systém - programování, instalace počítačových programů, návrh počítačových systémů, programování internetových databázových systémů internetových aplikací, konstrukce WWW prezentací a řešení WWW serverů, činnost v oblasti povinného sociálního zabezpečení na Internetu, správa sítí, tvorba softwaru, poradenství v oblasti informačních technologií, hosting webových portálů a související činnosti - v rámci této třídy, odborné poradenské služby ve výzkumu v oblasti zdravotnictví a lázeňství, aktualizace a údržba počítačových programů, zavádění, aktualizace a údržby, návrhy, strukturování a programování či jiné vytváření internetových či intranetových počítačových stránek a nástěnek (webpages a websites) a internetových či intranetových aplikací, hostování (poskytování volného prostoru) pro internetové či intranetové informace, stránky a nástěnky (webpages a websites), hostování (poskytování volného prostoru) pro internetové či intranetové aplikace, převod (konverze) počítačových programů, dat či jiných údajů v elektronické podobě z různých formátů do jiných formátů, převod (konverze) dokumentů, dat či jiných údajů z fyzických médií na elektronická média, zálohování dat a informací elektronickými a počítačovými prostředky a prostřednictvím elektronické pošty, poradenství v oblasti výpočetní a informační techniky, technologické služby a s nimi spojený výzkum a návrhy, průmyslové analýzy a výzkum, design internetových stránek a prezentací, projekční činnost, tvorba programového vybavení, návrh a vývoj počítačového hardwaru a softwaru, konzultační, asistenční, analytické, designérské, vyhodnocovací a programovací služby týkající se počítačového software, firmware, hardware a informačních technologií, konzultace týkající se hodnocení, výběru a zavádění počítačového software, firmware, hardware, informačních technologií a systému zpracování dat, informačních technologií, a to i prostřednictvím telekomunikačních sítí, dodávkou on-line, Internetem a sítí World Wide Web, webhosting, webdesing, výzkumné služby, kódování a dekodování zabezpečovacích systémů (tvorba software), poradenská činnost v oblasti aplikace výpočetní techniky, v oblasti informatiky, vytváření virtuálních počítačových 3 D animací a modelů, informačních technologií, navrhování a realizace automatizovaných systémů řízení, programátorská činnost, projekce počítačových sítí, pronájem software, instalace, opravy, údržba a servis software, vytváření interaktivních aplikací umožňující předávání a tvorbu grafické podoby prostřednictvím sítí Internet, programování, software -

návrhy, převod a konverze počítačových programů a údajů (kromě fyzické konverze), převod a konverze údajů a dokumentů z fyzických médií na elektronická média, tvorba a údržba počítačových stránek WEB pro zákazníky, hostování na počítačových stránkách WEB, pronájem času, dat a údajů na přístup do počítačových databází, zhotovování kopií počítačových programů, technické studie v oblasti počítačů a programového vybavení, výzkum, programování multimediálních aplikací, vytváření interaktivních a grafických programů, počítačové animace a vizualizace, grafický design, zavádění, aktualizace, návrhy, strukturování a programování či jiné vytváření databází, jiných datových systémů a aplikací pro jejich zpracování, včetně jejich poskytování, přístupu k nim a jejich instalace, návrhářství; (45) bezpečnostní služby, poradenství v oblasti bezpečnostních služeb, bezpečnostní služby na ochranu majetku a osob, vč. zajištění bezpečnostními, poplašnými a jinými a elektronickými zařízeními on-line, ostraha objektů, osob a dopravních prostředků, monitorování bezpečnostních a poplašných zařízení, hlídání noční služby, poradenství v oblasti bezpečnosti, služby detektivní kanceláře, doprovod osob, služby osobních strážců, hašení požárů, otevírání bezpečnostních zámků, právní služby, konzultace v oblasti duševního vlastnictví, pořádková služba, adopční agentury, manželské a předmanželské poradny, sestavování horoskopů, půjčovny oděvů, včetně obleků a večerních šatů, doprovod, doprovod do společnosti, seznamovací služby, pátrání po nezvěstných osobách, osobní strážce, poradenství v oblasti bezpečnosti, pohřební služby, kremace, zpopelňování, organizace náboženských setkání, osobní a společenské služby poskytované třetími osobami k uspokojení potřeb jednotlivců.

(730) **IDEAL CREDIT s.r.o.**, Rybná 716/24, Praha 1 - Staré Město, 11000, CZ

(210) **O-513260**

(220) 30.04.2014

(320) 30.04.2014

(511) 6, 7, 9, 21, 37, 42

(540)

CHARVÁT CTS

(510) (6) kontejnery v rámci této třídy, kontejnerové rámy pro užitkové nástavby; (7) jednoramenné a dvouramenné nosiče kontejnerů, mechanismy pro manipulaci s kontejnery spojené s nákladními automobily, překladače palet, zařízení pro manipulaci se zemědělskými produkty a jejich balení, výsuvné plošiny; (9) vážicí a dávkovací zařízení pro zemědělské produkty; (21) nádoby na tříděný odpad; (37) údržba a opravy kontejnerů, kontejnerových rámu, nosičů kontejnerů, mechanismů pro manipulaci s kontejnery, překladačů palet, zařízení pro manipulaci se zemědělskými produkty, vážicích a dávkovacích zařízení pro zemědělské produkty, konzultační činnost v oblasti manipulace, údržby a opravy kontejnerů; (42) činnost v oblasti technického vývoje zařízení.

(730) **CHARVÁT CTS a.s.**, Poděbrady - Okřínek 53, Poděbrady - Okřínek, 29001, CZ

(740) JUDr. Tomáš Lejček, Slezská 169/10, Praha 2, 12000

(210) **O-513962**

(220) 30.05.2014

(320) 30.05.2014

(511) 3, 5

(540)

NATURAL RED

(510) (3) bělicí soli, brusiva, čistící mléko pro toaletní účely, kosmetické neceséry, lešticí přípravky, čistící mléko pro toaletní účely, mentolová silice (výtažkový olej), spreje pro osvěžení dechu, pemza, přípravky proti pocení (toaletní potřeby), peroxid vodíku pro kosmetické účely, pižmo (parfumerie), kosmetické ubrousky napuštěné pleťovou vodou, vata na špejli (toaletní potřeby), vata pro kosmetické účely, vatové tyčinky pro kosmetické účely, zubní bělicí gely a pro výrobky nárokované ve třídě; (5)

farmaceutické výrobky a přípravky, bakteriální, chemické, biologické přípravky pro lékařské a veterinární účely, chemicko-farmaceutické přípravky, potravinové doplňky pro lékařské účely spadající do této třídy, prostředek s profylaktickým účinkem vůči nádorům, minerální doplňky potravy, doplňky výživové pro lékařské účely, cukrovinky s léčivými přísadami, minerální a vitamínové přípravky, bylinné čaje pro lékařské účely, léčivé čaje, medicínální vína, medicínální sirupy, výtažky, šťávy a elixiry lékárnické (s léčebnými účinky), povzbuzující nápoje pouze pro léčebné účely, doplňky potravin minerální, minerální vody pro léčebné účely, minerální doplňky s antioxidačními účinky, farmaceutické a dietetické potraviny a přípravky pro lékařské účely, zdravotní prevenci a rekonvalescenci, medicínální potravinové doplňky a nápoje pro zlepšení zdraví, pro zvýšení imunity, odolnosti organismu a jeho detoxikaci jen pro léčebné účely, dietetické přípravky pro denní doplnění stravy (včetně fitness přípravků) s léčebnými účinky, přírodní léčivé prostředky pro zvláštní výživu, vtírací posilující tekuté přípravky pro sportovce (s léčebnými účinky), dietetické látky upravené pro lékařské účely, posilující účely, léčivé byliny, byliny na kouření pro lékařské účely, cigarety metabókové pro lékařské účely, cukr pro lékařské účely, čaj astmatický, čaje odučňovací pro lékařské účely, drogy pro léčebné účely, přípravky pro péči o dutinu ústní pro lékařské účely, dřevo cedrové s repelentním účinkem, léčivé přípravky do koupele, mořská voda pro zdravotní koupele, koupelové soli léčebné, koupele okysličené, kurare, kúry pro farmaceutické účely, léčiva pro humánní medicínu, léčivé cukrovinky a pastilky, přenosné lékárníčky (včetně obsahu), leukoplast, masti na popáleniny od slunce, mandlové mléko pro lékařské účely, mateří kašička pro lékařské účely, mentol, soli minerální vody, mléko sušené pro kojence, náplasti, nápoje léčivé, narkotika, náramky pro lékařské účely, přípravky proti pocení nohou, obinadla hygienická, obklady, obvazy tlakové, odvary pro farmaceutické účely, oleje pro lékařské použití, tonika pro léčebné účely, pročišťující přípravky, rebarborové kořeny pro farmaceutické přípravky, jedlá rostlinná vlákna (ne pro výživu), séra, sedativa, sladké dřevo pro lékařské účely, aldehydy pro farmaceutické účely, algicidy, alkaloidy pro lékařské účely, alkohol pro léčebné účely, zubní amalgám, analgetika, anestetika, aminokyseliny pro lékařské účely, antibakteriální a dezinfekční přípravky, antibiotika, chemické antikoncepční přípravky, antipyretika, antiseptika, bakteriální přípravky pro lékařské a zvěrolékařské účely, bakteriologické kultury, bavlna pro lékařské účely, bílkovinami obohacené mléko (potravní doplňky), bílkovinná potrava pro lékařské účely, biocidy, prostředky proti bolesti hlavy, zubní brusné přípravky, bronchodilatační přípravky, čichací soli, čipky, přípravky na čištění vzduchu, detergenty pro lékařské účely, dezinfekční přípravky pro hygienické účely, diabetický chléb upravený k léčebným účelům, diagnostické přípravky pro lékařské účely, digitalin, přípravky na mytí dobytka, enzymy pro lékařské účely, estery pro farmaceutické účely, fenykl pro lékařské účely, fungicidy, gáza na obvazování, glycerin pro lékařské účely, glycerofosfáty, guma pro lékařské účely, gurjanský balzám pro lékařské účely, hematogen, hemoglobin, přípravky proti hemoroidům, herbicidy, repelenty proti hmyzu, léčivé houby, hormony pro lékařské účely, hořčice pro farmaceutické účely, hygienické kalhotky, hygienické ubrousky, hygienické vložky, absorpční vata, absorpční tampóny, chemická činidla pro lékařské a zvěrolékařské účely, chemické přípravky pro lékařské a zvěrolékařské účely, chirurgická plátna, obvazy a roušky, chloroform, chirurgické implantáty (živé tkáně), medicínální infúze, insekticidy, semeno pro umělou inseminaci, jedy, jojoba, jodová tinktura, kafrový olej, kokain, koprový výtažek, opiáty, opodeldok, přípravky pro osvěžení vzduchu, farmaceutické přípravky pro péči o pokožku, polštářek pro kojení, pomády pro lékařské účely, projímadla, sterilizační přípravky, steroidy, strychnin, sulfoamidy (léčiva), tablety vykuřovací, obohemé přípravky pro určení těhotenství, mléčný tuk, ubrousky napuštěné farmaceutickými vodičkami, uhlí živočišné pro lékařské účely, utišující prostředky, vaginální výplachy, vitamínové přípravky, vody termální, žvýkáci gemy a žvýkačky pro lékařské účely.

(730) **NATURAL RED a.s.**, Špitálská 183/2, Hradec Králové, 50003, CZ

(740) **VYNÁLEZ s.r.o.**, Vinohradská 45, Praha, 12000

(210) **O-514794**
(220) 04.07.2014
(320) 04.07.2014
(511) 3, 5, 16, 21
(540)

PRIMA CENA 

(510) (3) drogistické zboží, barviva na vlasy, barviva toaletní, kosmetické barvy, prací prostředky, mýdla, parfumerie, kosmetika, kosmetické přípravky, kosmetické neceséry, vonné oleje, vlasové vody, laky na vlasy, šampóny, kondicionéry, zubní pasty, přípravky pro bělení a jiné prací prostředky, přípravky pro broušení, dezodorační přípravky pro osobní potřebu, toaletní potřeby bez léčivých účinků, parfémy; (5) farmaceutické, veterinární a hygienické přípravky, diabetické a dietetické výrobky, potraviny pro batolata, náplasti, obvazový materiál, prostředky na ničení plevelu a hubení živočišných škůdců; (16) papír, lepenka, alba, atlasy, bloky (papírenské výrobky), časopisy - periodika, desky na dokumenty, dopisní papír, filtrační papír, formuláře, tištěné fotografie, kalendáře, karty, knihy, komiksy, krabice lepenkové, letáky, mapy, noviny, obaly na spisy, papírové ubrusy a ubrousky, plakáty, pohlednice, pořadače (šanon), prospekty, sešity, tiskopisy, tiskoviny, vložky papírové, zpěvníky, kancelářské potřeby, kromě nábytku, lepidla, psací potřeby, razítka; (21) domácí potřeby, kuchyňské potřeby, toaletní potřeby spadající do této třídy, hřebeny, mycí houby, houby na použití v domácnosti, zubní kartáčky, kartáče, nástroje na čištění, a to utěrky a hadry na čištění, drátěnky na čištění, kbelíky, lopatky a smetáčky, smetáky, mopy, rukavice pro práci doma a v zahradě, drobné nářadí a přenosné nádoby pro domácnost a kuchyni, kosmetické náčiní zařazené ve tř. 21.

(590) Barevná
(730) **Peřina Petr Ing.**, Hodkovičská 406, Liberec 23, 46312, CZ
(740) Ing. Libor Markes, patentový zástupce, Grohova 54, Brno, 60200

(210) **O-514856**
(220) 08.07.2014
(320) 08.07.2014
(511) 21
(540)

DIVER 
... jako ryba ve vodě
... like a fish in water 

(510) (21) pomůcky, náčiní a nádoby pro domácnost a kuchyň, ruční nástroje na vaření a čištění, formy (kuchyňské).

(730) **Mikov s.r.o.**, 741, Mikulášovice, 40779, CZ

(210) **O-515193**
(220) 22.07.2014
(320) 22.07.2014
(511) 16, 18
(540)

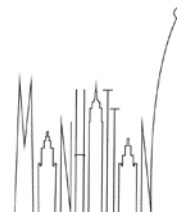

(510) (16) alba, bloky (papírenské zboží), deníky, deníky s deskami z polyuretanu či z PVC, deníky, deníky s magnetickým zapínáním, desky na dokumenty, diáře, diáře s deskami z polyuretanu či z PVC, diáře, gumy na mazání, inkoust v tyčince, nože na papír, obálky (papírnické výrobky), papírové ubrousky, pásy lepicí, pastelky, pera, pera ocelová, pera plnicí, pořadače (šanon), pravítka, psací potřeby, psací soupravy (sada psacích potřeb), tužky, tuhy do tužek, knihy k nalepování výstřížků (alba), notebooky, notebooky s deskami z polyuretanu či z PVC, obaly na spisy, poznámkové bloky, poznámkové bloky s deskami z polyuretanu či z PVC, školní potřeby, tiskoviny, sešity; (18) aktovky (kožená galanterie), aktovky (diplomatky), batohy, deštníky, imitace kůže, kabelky, kufry, kufříky, kufříky diplomatické či manažerské, kůže, nákupní tašky, neceséry cestovní (kožená galanterie), organizéry s deskami z polyuretanu či z PVC, peněženky, pouzdra na navštívenky, pouzdra na průkazy, ruksaky, tašky cestovní, tašky, desky na papírenské výrobky vyrobené z kůže či imitace kůže.

(730) **Robeš Jan**, U krbu 2395/17, Praha 10 - Strašnice, 10000, CZ

(210) **O-515194**
(220) 22.07.2014
(320) 22.07.2014
(511) 16, 18, 25
(540)

EMPERATOR

(510) (16) alba, bloky (papírenské zboží), deníky, deníky s deskami z polyuretanu či z PVC, deníky, deníky s magnetickým zapínáním, desky na dokumenty, desky manažerské - v rámci této třídy, desky s kovovým klipem - v rámci této třídy, diáře, diáře s deskami z polyuretanu či z PVC, diáře, gumy na mazání, inkoust v tyčince, nože na papír, obálky (papírnické výrobky), papírové ubrousky, pásy lepicí, pastelky, pera, pera ocelová, pera plnicí, pořadače (šanon), pravítka, psací potřeby, psací soupravy (sada psacích potřeb), tužky, tuhy do tužek, knihy k nalepování výstřížků (alba), notebooky, notebooky s deskami z polyuretanu či z PVC, obaly na spisy, poznámkové bloky, poznámkové bloky s deskami z polyuretanu či z PVC, školní potřeby, tiskoviny, sešity; (18) aktovky (kožená galanterie), aktovky (diplomatky), batohy, deštníky, imitace kůže, kabelky, kufry, kufříky, kufříky diplomatické či manažerské, kůže, nákupní tašky, neceséry cestovní (kožená galanterie), peněženky, pouzdra na navštívenky, pouzdra na průkazy, ruksaky, tašky cestovní, tašky, desky na papírenské výrobky vyrobené z kůže či imitace kůže; (25) bačkory, barety, body (spodní prádlo), boty šněrovací, bundy sportovní, bundy sportovní (s kožešinou nebo plyšovou vložkou), čapky (přiléhavé), čelenky, čepice, čepice koupací, čepice se štítkem, galoše, holínky polovysoké, holínky vysoké, kabáty krátké, kabáty svrchní, kalhoty,

kalhoty (jeansy), kalhoty pánské (formální), kalhoty dámské (formální), kalhoty (dětské), kalhotky, kamaše, klapky na uši (proti chladu, jako pokrývka hlavy), klobouky, kombiné (spodní prádla), konfekce, korzety (kombinace podvozkového pásu a podprsenky), kostýmy (obleky), košile pánské, košile dámské, košile dětské, košilky, kožešiny (oděvy), krátké kalhotové minisukně, kravaty, kůže (oděvy z napodobenin), legíny, mikiny, mikiny s kapucí, nátlčníky, nátlčníky pohlcující pot, oblečení, obleky pánské, obuv protiskluzné pomůcky pro obuv, obuv pánská (formální), obuv dámská (formální), obuv gymnastická, obuv koupací, obuv lyžařská, obuv plátěná, obuv plážová, obuv sportovní, oděvy svrchní, oděvy, oděvy jeanové, oděvy dětské, oděvy nepromokavé, oděvy plážové, oděvy pletené, oděvy sportovní, oděvy z kůže, oděvy z napodobenin, opasky, pantofle, pláštěnky, pláštěnky dámské (peleríny), plavky pánské, plavky dámské, plavky dětské, pletené zboží (stávkové zboží), podprsenky, podvazkové pásy, podvazky, podvlékačky (dlouhé spodky), ponožky, prádlo (spodní), prádlo spodní (funkční) pohlcující pot, pulovry, punčocháče (punčochové kalhoty), punčochy, punčochy (funkční) pohlcující pot, pyžama, rukavice, rukavice (dámské dlouhé), rukavice palcové, rukavice lyžařské, sáčka dámská, saka, sandály, střevíce domácí, sukně, svetry, svetry (se všitým košilovým límečkem), svetry (se všitým košilovým límečkem a všitými košilovými manžetami), šály, šátky kolem krku, šortky, šortky pánské, šle, tílka, tílka (funkční) pohlcující pot, trička, polo trička, trička (funkční) pohlcující pot, vesty, zimníky, župany.

(730) **Robeš Jan - ARECO**, U Krbu 2395/17, Praha 10 - Strašnice, 10000, CZ

(210) **O-515213**
(220) 23.07.2014
(320) 23.07.2014
(511) 35, 41, 42
(540)



(510) (35) sestavování statistik o počasí, služby, které zahrnují záznam, přepis, vypracování, kompilaci (shromáždění dokumentů), přenášení nebo systematizaci písemných sdělení a záznamů, jakož i kompilaci matematických a statistických údajů; (41) služba pro rozvoj, služby týkající se výchovy osob, služby, jejichž hlavním cílem jsou zábava, rozptýlení nebo rekreace osob, prezentace vizuálního umění nebo literatury veřejnosti pro kulturní a vzdělávací účely; (42) předpověď počasí (služby) - dlouhodobá i krátkodobá, informace o počasí (služby) - aktuální, historické i budoucí, předpovědi počasí, meteorologické služby - poradenství, konzultace, řešerše v rámci oblasti předpovědi počasí, vědecký výzkum pro lékařské účely.

(590) Barevná
(730) **NajdouVás.cz s.r.o.**, Pražská 1528/12, Znojmo, 66902, CZ
(740) JUDr. Pavel Novák, Bohuslava Martinů 1051/2, Praha 4 - Podolí, 14000

(210) **O-515296**
(220) 25.07.2014
(320) 25.07.2014
(511) 40, 43
(540)



(510) (40) sladovnictví a pivovarnictví, výroba a zpracování sladu, výroba piva všech stupňů a druhů, fermentace; (43) služby spojené s provozováním pohostinství, restaurací a podniků rychlého občerstvení spadající do této třídy, poskytování ubytovacích služeb.

(730) **ALL DIRECT Praha s.r.o.**, Sochorova 156, Řevnice, 25230, CZ
(740) PatentCentrum Sedlák & Partners s.r.o., Husova 5, České Budějovice, 37001

(210) **O-515532**
(220) 05.08.2014
(320) 05.08.2014
(511) 9, 16, 35, 37, 42
(540)



(510) (9) nosiče informací v rozsahu třídy 9 se záznamem zvuku a/nebo obrazu, audiovizuální programy, nosiče záznamů nahrané i nenahrané, videokazety nahrané i nenahrané, audiokazety nahrané i nenahrané, audioprogramy, audiovizuální díla, hudební díla na nosičích, CD a DVD disky, informace, data, databáze a informační produkty na magnetických, elektronických a optických nosičích, související software a hardware nosičích, multimediální aplikace, elektronická periodika, časopisy a knihy v elektronické podobě, software pro počítače, výpočetní technika spadající do třídy 9, programové vybavení pro informační technologie a pro komunikaci, nahraný software na CD a DVD discích a magnetických médiích, aparáty a přístroje vědecké, námořní, geodetické, fotografické, filmové, optické, přístroje pro vážení, měření, signalizaci, kontrolu (inspekci), záchranu a přístroje učební, přístroje pro zpracování informací a výpočetní technika, audio a video záznamy, audio a video přijímače, mediální přehrávače, telekomunikační zařízení, počítače a počítačové prvky, počítačová periferní zařízení, pevné disky, počítačové skříně, notebooky a ultrabooky, mobilní telefony, navigační přístroje a zařízení, tiskárny a multifunkční tiskárenské přístroje, tiskové servery, fotoaparáty a digitální kamery, registrační pokladny, počítačové servery, počítačové hry (programy), televizní hry, herní konzole, počítačové operační systémy, zařízení na zálohování a ochranu dat, televizory, video a filmové přístroje, monitory a LCD obrazovky, zpětné projektory, promítací plátna, základní desky pro počítače, procesory (centrální procesorové jednotky), paměti a paměťové karty, čtečky karet a elektronických knih, grafické karty, tunery signálů, meteorologické stanice, alarmy a výstražná zařízení, telekomunikační a počítačové sítě a síťové prvky, kancelářská technika spadající do třídy 9, kalkulačky a počítačové stroje, kopírovací stroje a přístroje, faxy a faxovací přístroje, skenery, příslušenství, doplňky a kabely k počítačům a ostatní výpočetní a kancelářské technice uvedené v této třídě, klávesnice, počítačové myši, digitizéry, dálkové ovladače,

antény, elektrooptické senzory, sluchátka, obaly, pouzdra, tašky, brašny a kufříky na počítače, mobilní telefony a na ostatní výrobky uvedené v této třídě; (16) periodické a neperiodické tiskoviny, včetně propagačních, reklamních a inzertních materiálů, papír, lepenka, papírenské zboží, novoročenky, vizitky, kalendáře, plakáty, letáky, prospekty, katalogy, umělecké publikace, knihařské výrobky a ostatní polygrafické výrobky zařazené ve tř. 16; (35) reklamní, inzertní služby všeho druhu, včetně inzerce a reklamy poskytované v počítačových, telekomunikačních a obdobných sítích, internetová reklama, pořádání reklamních a obchodních výstav a předváděcích akcí zboží a služeb, včetně distribuce zboží k reklamním účelům, internetový prodej (e-shop) s výrobky uvedenými ve tř. 9, zprostředkovatelské služby v oblasti obchodu s výrobky uvedenými ve tř. 9, zprostředkování obchodních kontaktů v oblasti výrobků ve tř. 9, obchodní služby v oboru polygrafie; (37) servisní služby, instalace, opravy a servis elektrických a elektronických zařízení, servisní služby v oblasti výpočetní techniky; (42) projektové řízení, návrh, údržba a aktualizace programového vybavení, technické studie v oblasti výpočetní techniky a elektroniky, navrhování počítačové techniky pro vybavení autosalónů, vývoj a tvorba systémů pro elektronické obchodování, včetně příslušného software, hardware a technického know-how pro oblast informačních technologií, tvorba software, programování internetových databázových systémů a internetových aplikací, programování multimediálních aplikací, vytváření a modelování 3D animací, tvorba interaktivních a grafických programů, tvorba multimediálních dokumentů, prezentací, aplikací a katalogů, konstrukce WWW prezentací a řešení WWW serverů, počítačové animace a vizualizace, tvorba programových projektů, tvorba elektronického portálu, tvorba internetové domény, tvorba informačních databází, konfigurace, počítačová instalace a údržba sítí, informačních databázových systémů a jejich aplikací.

- (730) **Alistra s.r.o.**, E. Beneše 2136/75, České Budějovice, 37006, CZ
(740) PatentCentrum Sedláč & Partners s.r.o., Husova 5, České Budějovice, 37001

- (210) **O-515757**
(220) 15.08.2014
(320) 15.08.2014
(511) 16, 31, 33, 35
(540)

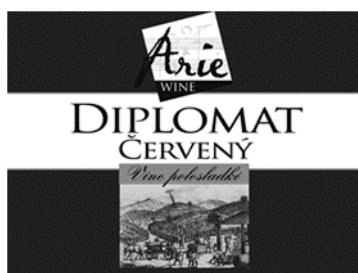

- (510) (16) papír, výrobky z papíru, a to etikety vyjma textilních, viněty, periodické a neperiodické publikace, knihy, časopisy, brožury, tiskoviny, reklamní, propagační a informační materiály, prospekty, plakáty, kalendáře, fotografie, plakáty, pohledy, kalendáře, samolepky, obtisky, papírové a umělohmotné tašky, tužky, pera a pastelky, papírové obaly všeho druhu, veškeré obaly z papíru a z plastických hmot na víno a lihoviny spadající do této třídy, data a databáze na papírových nosičích, umělecké nebo ozdobné předměty z papíru; (31) sazenice rostlin, zejména révy vinné, množitelský materiál, například očka, podnožové řízky, vinné hrozny nepracované; (33) alkoholické nápoje s výjimkou pív, likéry, destiláty, lihoviny, víno, jakostní víno, víno přívlastkové, archivní víno, šumivé víno, sekty, stolní víno, alkoholické výtahy, extrakty a esence z ovoce a hroznů, mošty s alkoholem, koktejly s alkoholem, alkoholické nápoje obsahující ovoce, nápoje obsahující víno, horké a míchané alkoholické nápoje včetně alkoholických energetických nápojů a svařeného vína, alkoholické sladové nápoje, sladový nápoj s vysokým obsahem alkoholu (malt liquor), alkoholické přípravky na výrobu nápojů;

(35) export-import, velkoobchod-maloobchod a internetový obchod, vše s přihlášenými výrobky ve třídách 16, 31 a 33, dodavatelské služby pro třetí osoby (nákup výrobků a služeb pro jiné podniky), administrativní zpracování nákupních objednávek, služby v obchodní činnosti s přihlášenými výrobky ve třídách 16, 31 a 33, poradenství v obchodní činnosti, pomoc při řízení obchodní činnosti, obchodní administrativní, kancelářské práce, reklamní, inzertní a propagační činnost prostřednictvím jakéhokoliv média, prostřednictvím telefonní sítě nebo datové sítě nebo informační sítě, poskytování obchodních informací, poskytování informačních produktů k reklamním účelům, obchodní informace z oboru vinařství, on-line inzerce, průzkum a analýza trhu, organizování a pořádání prodejních, prezentačních a reklamních akcí, organizování soutěží, výstav a veletrhů s vínem pro obchodní a reklamní účely, předvádění zboží, marketingové studie v oblasti vinařství, zprostředkování obchodních záležitostí v oblasti vinařství, obchodní činnost se zemědělskými a vinařskými výrobky, poradenství v obchodní činnosti v oboru vinařství a sommeliérství, prodej doplňkového zboží pro sommeliéry a vinaře.

- (730) **České vinařské závody a.s.**, Bělehradská 7/13, Praha 4 - Nusle, 14016, CZ
(740) Advokátní kancelář Odrobina & Co., sdružení advokátů, Mgr. Oksana Černáuská, Revoluční 17, Praha 1, 11000

- (210) **O-515814**

- (220) 19.08.2014
(320) 19.08.2014
(511) 5, 10, 35, 40, 41, 42, 44
(540)

AGEL RESEARCH

- (510) (5) farmaceutické a veterinářské prostředky, hygienické výrobky pro léčebné účely, náplasti a obvazový materiál, dezinfekční přípravky, fungicidy, antibakteriální přípravky, dietní potraviny pro léčebné účely, dietetické nápoje pro léčebné účely, léčivé čaje, chemické přípravky pro lékařské, farmaceutické a veterinární účely, kultury mikroorganismů pro lékařské a veterinární účely, léčiva, sterilizační přípravky, vakcíny, kromě koncentrovaných výživných, rostlinných, dietních a multivitaminových doplňků ve formě gelu; (10) přístroje a nástroje chirurgické, ortopedické potřeby, materiál na sešívání ran, anesteziologické přístroje, kardiologické, diagnostické, zubařské a jiné lékařské přístroje a nástroje, speciální lůžka pro lékařské účely, nábytek speciální pro lékařské účely; (35) propagační činnost v oblasti zdravotní péče, prevence nemocí a zdravotní osvěty, pomoc při řízení obchodní činnosti, zejména v oblasti zdravotnictví, poradenská činnost v oblasti řízení provozu a restrukturalizace zdravotnických zařízení (podniková organizace a ekonomické poradenství); (40) činnost v oblasti nakládání s nebezpečnými odpady; (41) pořádání vzdělávacích akcí pro odbornou i laickou veřejnost v oblasti zdravotnictví, v oblasti prevence nemocí a zdravotní osvěty, pořádání vzdělávacích a informačních kurzů pro zaměstnance zdravotnictví, sportovní a kulturní aktivity, pořádání kulturně společenských akcí, pořádání vědeckých a odborných seminářů, kongresů, symposií a konferencí; (42) návrh a vývoj počítačového hardwaru a softwaru pro potřeby zdravotnictví, vědecký výzkum pro lékařské účely, bakteriologický a biologický výzkum, chemické a biologické analýzy, vývoj a výzkum léčiv, zkoušení léčiv, výzkum a vývoj v oblasti přírodních a technických věd, odborné služby (expertizy) v oblasti molekulární biologie, biochemie, instrumentálních metod a soudní sérologie, odborné služby (expertizy) v oblasti genetiky, identifikací osob a genetické DNA, analýzy hypervariabilních polymorfismů člověka, odborné služby (expertizy) v oblasti toxikologie; (44) lékařské služby, poskytování ambulantní a hospitalizační zdravotní péče ve všech oborech medicíny, RTG vyšetření, angiografická vyšetření, ultrazvuková vyšetření a jiná vyšetření pro lékařské účely, provádění operačních výkonů, poskytování intenzivní péče, provádění anestezií, rehabilitační služby, fyzioterapie, lékařské poradenství, ošetrovatelské služby, lékárenské služby, provoz krevní banky, provoz banky kostní dřevě, provozování sterilizačního centra, provozování klinické laboratoře, hematologie, onkologie, radioterapie, transplantací a replantační centrum, zdravotní koupele (služby), odborné služby (expertizy) v oblasti farmacie, zdravotnictví a lékařství.

- (730) **AGEL a.s.**, Jungmannova 28/17, Praha 1 - Nové Město, 11000, CZ
(740) Halaxová & Halaxová TETRAPAT, RNDr. Zdeňka Halaxová, Jinonická 80, Praha 5, 15800

(210) **O-515816**

(220) 19.08.2014

(320) 19.08.2014

(511) 5, 10, 35, 39, 40, 41, 42, 43, 44

(540)

AGEL POLIKLINIKA

(510) (5) farmaceutické a veterinářské prostředky, hygienické výrobky pro léčebné účely, náplasti a obvazový materiál, dezinfekční přípravky, fungicidy, antibakteriální přípravky, dietní potraviny pro léčebné účely, dietetické nápoje pro léčebné účely, léčivé čaje, chemické přípravky pro lékařské, farmaceutické a veterinární účely, kultury mikroorganismů pro lékařské a veterinární účely, léčiva, sterilizační přípravky, vakcíny, kromě koncentrovaných výživných, rostlinných, dietních a multivitaminových doplňků ve formě gelu; (10) přístroje a nástroje chirurgické, ortopedické potřeby, materiál na sešívání ran, anesteziologické přístroje, kardiologické, diagnostické, zubařské a jiné lékařské přístroje a nástroje, speciální lůžka pro lékařské účely, nábytek speciální pro lékařské účely; (35) propagační činnost v oblasti zdravotní péče, prevence nemocí a zdravotní osvěty, pomoc při řízení obchodní činnosti, zejména v oblasti zdravotnictví, poradenská činnost v oblasti řízení provozu a restrukturalizace zdravotnických zařízení (podniková organizace a ekonomické poradenství); (39) sanitní doprava, provozování rychlé záchranné služby; (40) činnost v oblasti nakládání s nebezpečnými odpady; (41) pořádání vzdělávacích akcí pro odbornou i laickou veřejnost v oblasti zdravotnictví, v oblasti prevence nemocí a zdravotní osvěty, pořádání vzdělávacích a informačních kurzů pro zaměstnance zdravotnictví, sportovní a kulturní aktivity, pořádání kulturně společenských akcí, pořádání vědeckých a odborných seminářů, kongresů, symposií a konferencí; (42) návrh a vývoj počítačového hardware a software pro potřeby zdravotnictví, vědecký výzkum pro lékařské účely, bakteriologický a biologický výzkum, chemické a biologické analýzy, vývoj a výzkum léčiv, zkoušení léčiv, výzkum a vývoj v oblasti přírodních a technických věd, odborné služby (expertizy) v oblasti molekulární biologie, biochemie, instrumentálních metod a soudní sérologie, odborné služby (expertizy) v oblasti genetiky, identifikací osob a genetické DNA, analýzy hypervariabilních polymorfismů člověka, odborné služby (expertizy) v oblasti toxikologie; (43) provoz kuchyně a jídelny, zajišťování ubytovacích služeb; (44) lékařské služby, poskytování ambulanti a hospitalizační zdravotní péče ve všech oborech medicíny, RTG vyšetření, angiografická vyšetření, ultrazvuková vyšetření a jiná vyšetření pro lékařské účely, provádění operačních výkonů, poskytování intenzivní péče, provádění anestezií, rehabilitační služby, fyzioterapie, lékařské poradenství, ošetrovatelské služby, lékárenské služby, provoz krevní banky, provoz banky kostní dřeně, provozování sterilizačního centra, provozování klinické laboratoře, hematologie, onkologie, radioterapie, transplantace a replantační centrum, zdravotní koupele (služby), odborné služby (expertizy) v oblasti farmacie, zdravotnictví a lékařství.

(730) **AGEL a.s.**, Jungmannova 28/17, Praha 1 - Nové Město, 11000, CZ

(740) Halaxová & Halaxová TETRAPAT, RNDr. Zdeňka Halaxová, Jinonická 80, Praha 5, 15800

(210) **O-516223**

(220) 05.09.2014

(320) 05.09.2014

(511) 39, 40, 42

(540)



(510) (39) doprava, balení a skladování zboží, organizování cest; (40) úprava, šití a údržba textilií, recyklace materiálů, lisování; (42) vědecké a technologické služby a související výzkum a projektování, analytické a výzkumné služby v průmyslu, navrhování a vývoj počítačového hardwaru a softwaru.

(730) **Rada Michael**, Plachého 1818/2, Plzeň, 30100, CZ

(210) **O-516442**

(220) 16.09.2014

(320) 16.09.2014

(511) 5, 29, 35

(540)

TUTTI PROTI

(510) (5) potravinové doplňky (přípravky pro zvláštní výživu) zařazené do této třídy, dietní a dietetické přípravky a dietní potraviny pro lékařské účely, bílkovinné a vitamínové přípravky a potraviny, proteinové koncentráty jako výživné přísady k potravinám, dietetické přípravky pro denní doplnění stravy, vše určeno pro lékařské účely, potravinové doplňky ne pro lékařské účely (zařazené do této třídy); (29) proteinové výrobky a přípravky pro lidskou potřebu, přípravky zvláštní výživy pro sportovce a osoby s vysokým energetickým výdajem, výživné přípravky pro denní doplnění stravy; (35) zprostředkovatelská činnost v obchodu, export-import, maloobchod-velkoobchod, internetový obchod, vše s výrobky zařazenými do tříd 5, 29, 30, 32 a službami uvedenými ve třídě 35, marketing, propagace, reklama, inzerce všemi druhy médií.

(730) **MAHONY PHARMA a.s.**, V Jámě 699/5, Praha 1, 11000, CZ

(740) Ing. Francis Jupa, Měchenická 4/2554, Praha 4 - Spořilov II, 14100

(210) **O-516482**

(220) 17.09.2014

(320) 17.09.2014

(511) 5, 16, 29, 30, 35, 40, 42

(540)

CHLĚB SOJKŮV

(510) (5) chléb pro zvláštní výživu, diabetický chléb, chléb s nízkým obsahem cholesterolu, bezlepkový chléb, pekařské výrobky a trvanlivé pekařské výrobky pro zvláštní výživu bez přídavných látek, vše pro léčebné účely; (16) tištěné reklamní materiály, reklamní prospekty, plakáty, billboardy (plakáty), etikety, samolepky, papír, kartón, reklamní, propagační, inzertní a papírové materiály a výrobky, tiskárenské výrobky, periodika a veškeré polygrafické výrobky, obalový materiál, obaly, obalové fólie, sáčky, tašky, skládačky (obaly) z papíru a (nebo) z plastů spadající do této třídy; (29) tukové pomazánky na chléb, pomazánky na chléb připravené ze surovin zařazených ve třídě 29, vejce a výrobky z vajec, máslo a jeho výrobky, mléko a mlékařenské výrobky, sója a její výrobky, náhražky dietních a výživných potravin ve všech formách spadajících do této třídy, upravené nebo jinak zpracované obilí, zrna, semena, mák, ořechy a arašidy, ovoce, upravené nebo jinak zpracované zelenina, ovoce, byliny, zahušťovací a lesní plody; (30) suroviny a polotovary pro pekařskou a cukrářskou výrobu nezařazené v jiné třídě, zahušťovací a pojící činidla pro pekařské výrobky spadající do této třídy, zpracovaná mouka obsahující všechny přísady nutné pro výrobu pekařských výrobků běžného, vícezrného, celozrného a trvanlivého pečiva, veškeré pekařské výrobky, běžné, víkendové a slavnostní pečivo, večky, sendviče, bagety, tousty, výrobky a bázi chlebového těsta, pečivo bez konzervačních látek, veškeré pekařské výrobky s obsahem semen, ořechů a/nebo s amarantem, s ovesnými vločkami, fortifikované vitamíny, rostlinnými a/nebo minerálními látkami, cereální výrobky racionální výživy zejména výrobky s nízkým obsahem tuků k lidské spotřebě, bezlepkové a dietní výrobky pro nemedicijnální účely včetně výrobků pro redukční dietu, vícezrné a celozrné pekařské výrobky, pekařské výrobky slané, pekařské výrobky s masem, s paštikami, se sýrem, s vejci, se zeleninou, s rybami a s plody moře, pekařské výrobky k dopečení a k dalšímu zpracování, polotovary pekařských výrobků, výrobky z mouky, z obilovin, z olejin, ze semen, z rýže, ze sóji a z kukuřice, večky a veškeré pekařské výrobky s pomazánkami, obloženě, plněné a zdobené, veškeré pekařské výrobky a trvanlivé pekařské výrobky, předpečené a zmrazené pekařské výrobky, extrudované a expandované výrobky spadající do této třídy, výrobky studené kuchyně a občerstvení zhotovené z výrobků spadajících do třídy 30; (35) televizní reklama, merchandising, marketing, služby public relations, služby na podporu prodeje výrobků zařazených ve třídách 5, 16, 29, 30, předvádění a rozšiřování vzorků zboží, služby organizačně-ekonomické, obchodní průzkum a pomoc při řízení obchodní činnosti, rozhlasová a venkovní reklama, reklama, propagace a inzerce, zprostředkovatelská činnost v oblasti obchodu se surovinami pro pekařskou výrobu a s veškerými pekařskými výrobky a potravinami, reklamní prezentace na výstavách a veletrzích, prezentace, propagace a inzerce prostřednictvím elektronických médií, subdodavatelské služby pro třetí osoby v oblasti pekařských surovin a veškerých pekařských polotovarů a hotových výrobků, franchising, internetový obchod s výrobky zařazenými ve třídách 5, 16,

29, 30, služby v oblasti importu a exportu a provozování sítě maloobchodních prodejen, vše s výrobky výše uvedenými ve třídách 5, 16, 29, 30; (40) mlynářství a pekařství, mletí, zpracování obilnin, semen, luštěnin, olejnin a jejich směsí, zpracování sladu, zpracování a úprava surovin pro pekárenskou, těstářenskou a cukrářskou výrobu, pekárenská a cukrářská činnost, služby pekařství a související služby v rámci této třídy, výroba pekařských polotovarů a jejich pečení, výroba všech druhů chleba kynutého, nekynutého, obložených chlebů, chlebánek, výrobků na bázi chleba a pokrmových specialit, zpracování a úprava surovin pro pekárenskou a těstářenskou výrobu, zprostředkovatelská činnost v oblasti mlynářství, výroby těstářenské a pekařské; (42) služby v oblasti vývoje, zpracování, technologií, trvanlivosti, nejlepší kvality a chuti nových výrobků v oblasti potravin, zdravé a racionální výživy, služby v oblasti vyhodnocení zdravého životního stylu, stravování, výživy i dietologie, služby v oblasti inovace veškerých pekařských výrobků, chleba i jeho výrobků, obalový design, tvorba, správa, šíření a aktualizace webových stránek pro třetí osoby, pronájem webových serverů, umísťování webových stránek.

(730) PENAM, a.s., Cejl 504/38, Brno střed, Zábřovice, 60200, CZ

(740) MIRA Patentová a známková kancelář, Blanka Fišerová, V Kapslovně 11, Praha 3 - Žižkov, 13000

(210) **O-516483**

(220) 17.09.2014

(320) 17.09.2014

(511) 5, 16, 29, 30, 35, 40, 42

(540)



(510) (5) pekařské výrobky pro zvláštní výživu, diabetický chléb a pečivo, pekařské výrobky a pečivo s nízkým obsahem cholesterolu, bezlepkové pekařské výrobky, chléb a běžné pečivo, pekařské výrobky a trvanlivé pekařské výrobky pro zvláštní výživu, vše pro léčebné účely; (16) tištěné reklamní materiály, reklamní prospekty, plakáty, billboardy (plakáty), etikety, samolepky, papír, kartón, reklamní, propagační, inzertní a papírové materiály a výrobky, tiskářenské výrobky, periodika a veškeré polygrafické výrobky, obalový materiál, obaly, obalové folie, sáčky, tašky, skládačky (obaly) z papíru a/nebo z plastů spadající do této třídy; (29) tukové pomazánky na běžné, víkendové a slavnostní pečivo, pomazánky na pekařské výrobky a pečivo zhotovené ze surovin zařazených ve třídě 29, vejce a výrobky z vajec, máslo a jeho výrobky, mléko a mlékařenské výrobky, sója a její výrobky, náhražky dietních a výživných potravin ve všech formách spadajících do této třídy, upravené nebo jinak zpracované obilí, zrna, semena, mák, ořechy a arašidy, upravená nebo jinak zpracovaná zelenina, ovoce, zahradní a lesní plody; (30) suroviny a polotovary pro pekařskou a cukrářskou výrobu nezařazené v jiné třídě, zahušťovací a pojící činidla pro pekařské výrobky spadající do této třídy, zpracovaná mouka obsahující všechny přísady nutné pro výrobu pekařských výrobků běžného, vícezrného, celozrného a trvanlivého pečiva, veškeré pekařské výrobky, běžné, víkendové a slavnostní pečivo, vky, sendviče, bagety, tousty, výrobky a bázi chlebového těsta, pečivo bez konzervačních látek, veškeré pekařské výrobky s obsahem semen, ořechů a/nebo s amarantem, s ovesnými vločkami, fortifikované vitamíny, rostlinnými a/nebo minerálními látkami, cereální výrobky racionální výživy zejména výrobky s nízkým obsahem tuků k lidské spotřebě, bezlepkové a dietní výrobky pro nemedicinní účely včetně výrobků pro redukční dietu, vícezrné a celozrné pekařské výrobky, pekařské výrobky slané, pekařské výrobky s masem, s paštikami, se sýrem, s vejci, se zeleninou, s rybami a s plody moře, pekárenské výrobky k dopečení a k dalšímu zpracování, polotovary pekařských výrobků, výrobky z mouky, z obilovin, z olejnin, ze semen, z rýže, ze sóji a z kukuřice, vky a veškeré pekařské výrobky s pomazánkami, obložené, plněné a zdobené, veškeré pekařské výrobky a trvanlivé pekařské výrobky, předpečené a zmrazené pekařské výrobky, extrudované a expandované výrobky spadající do této

třídy, výrobky studené kuchyně a občerstvení zhotovené z výrobků spadajících do třídy 30; (35) televizní reklama, merchandising, marketing, služby public relations, služby na podporu prodeje výrobků zařazených ve třídách 5, 16, 29, 30, předvádění a rozšiřování vzorků zboží, služby organizačně-ekonomické, obchodní průzkum a pomoc při řízení obchodní činnosti, rozhlasová a venkovní reklama, reklama, propagace a inzerce, zprostředkovatelská činnost v oblasti obchodu se surovinami pro pekařskou výrobu a s veškerými pekařskými výrobky a potravinami, reklamní prezentace na výstavách a veletrzích, prezentace, propagace a inzerce prostřednictvím elektronických médií, subdodavatelské služby pro třetí osoby v oblasti pekařských surovin a veškerých pekařských polotovarů a hotových výrobků, franchising, internetový obchod s výrobky zařazenými ve třídách 5, 16, 29, 30, služby v oblasti importu a exportu a provozování sítě maloobchodních prodejen, vše s výrobky výše uvedenými ve třídách 5, 16, 29, 30; (40) mlynářství a pekařství, mletí, zpracování obilnin, semen, luštěnin, olejnin a jejich směsí, zpracování sladu, zpracování a úprava surovin pro pekárenskou, těstářenskou a cukrářskou výrobu, pekárenská a cukrářská činnost, služby pekařství a související služby v rámci této třídy, výroba pekařských polotovarů a jejich pečení, výroba všech druhů pečiva kynutého, nekynutého, obložených vek, výrobků na bázi chleba a pokrmových specialit, zpracování a úprava surovin pro pekárenskou a těstářenskou výrobu, zprostředkovatelská činnost v oblasti mlynářství, výroby těstářenské a pekařské; (42) služby v oblasti vývoje, zpracování, technologií, trvanlivosti, nejlepší kvality a chuti nových výrobků v oblasti potravin, zdravé a racionální výživy, služby v oblasti vyhodnocení zdravého životního stylu, stravování, výživy i dietologie, služby v oblasti inovace veškerých pekařských výrobků, chleba i jeho výrobků, obalový design, tvorba, správa, šíření a aktualizace webových stránek pro třetí osoby, pronájem webových serverů, umísťování webových stránek.

(730) PENAM, a.s., Cejl 504/38, Brno střed, Zábřovice, 60200, CZ

(740) MIRA - patentová a známková kancelář, Blanka Fišerová, V Kapslovně 11/2770, Praha 3, 13000

(210) **O-516484**

(220) 17.09.2014

(320) 17.09.2014

(511) 5, 16, 29, 30, 35, 40, 42

(540)



(510) (5) chléb pro zvláštní výživu, diabetický chléb, chléb s nízkým obsahem cholesterolu, bezlepkový chléb, pekařské výrobky a trvanlivé pekařské výrobky pro zvláštní výživu, dietní potraviny z cereálií, vše pro léčebné účely; (16) tištěné reklamní materiály, reklamní prospekty, plakáty, billboardy (plakáty), etikety, samolepky, papír, kartón, reklamní, propagační, inzertní a papírové materiály a výrobky, tiskářenské výrobky, periodika a veškeré polygrafické výrobky, obalový materiál, obaly, obalové folie, sáčky, tašky, skládačky (obaly) z papíru a/nebo z plastů spadající do této třídy; (29) tukové pomazánky na chléb, pomazánky na chléb připravené ze surovin zařazených ve třídě 29, vejce a výrobky z vajec, máslo a jeho výrobky, mléko a mlékařenské výrobky, sója a její výrobky, náhražky dietních a výživných potravin ve všech formách spadajících do této třídy, upravené nebo jinak zpracované obilí, zrna, semena, mák, ořechy a arašidy, ovoce, upravená nebo jinak zpracovaná zelenina, ovoce, zahradní a lesní plody; (30) suroviny a polotovary pro pekařskou a cukrářskou výrobu nezařazené v jiné třídě, zahušťovací a pojící činidla pro pekařské výrobky spadající do této třídy, zpracovaná mouka obsahující všechny přísady nutné pro výrobu pekařských výrobků běžného, vícezrného, celozrného a trvanlivého pečiva, veškeré pekařské výrobky, běžné, víkendové a slavnostní pečivo, vky, sendviče, bagety, tousty, výrobky a bázi chlebového těsta, pečivo bez konzervačních látek, veškeré pekařské výrobky s obsahem semen, ořechů a/nebo s amarantem, s ovesnými vločkami, fortifikované vitamíny, rostlinnými a/nebo

minerálními látkami, cereální výrobky racionální výživy zejména výrobky s nízkým obsahem tuků k lidské spotřebě, bezpečkové a dietní výrobky pro nemedicinné účely včetně výrobků pro redukční dietu, vícezrné a celozrné pekařské výrobky, pekařské výrobky slané, pekařské výrobky s masem, s paštikami, se sýrem, s vejci, se zeleninou, s rybami a s plody moře, pekárenské výrobky k dopečení a k dalšímu zpracování, polotovary pekařských výrobků, výrobky z mouky, z obilovin, z olejnin, ze semen, z rýže, ze sóji a z kukuřice, vky a veškeré pekařské výrobky s pomazánkami, obložené, plněné a zdobené, veškeré pekařské výrobky a trvanlivé pekařské výrobky, předpečené a zmrazené pekařské výrobky, extrudované a expandované výrobky spadající do této třídy, výrobky studené kuchyně a občerstvení zhotovené z výrobků spadajících do třídy 30; (35) televizní reklama, merchandising, marketing, služby public relations, služby na podporu prodeje výrobků zařazené ve třídách 5, 16, 29, 30, předvádění a rozšiřování vzorků zboží, služby organizačně-ekonomické, obchodní průzkum a pomoc při řízení obchodní činnosti, rozhlasová a venkovní reklama, reklama, propagace a inzerce, zprostředkovatelská činnost v oblasti obchodu se surovinami pro pekařskou výrobu a s veškerými pekařskými výrobky a potravinami, reklamní prezentace na výstavách a veletrzích, prezentace, propagace a inzerce prostřednictvím elektronických médií, subdodavatelské služby pro třetí osoby v oblasti pekařských surovin a veškerých pekařských polotovarů a hotových výrobků, franchising, internetový obchod s výrobky zařazenými ve třídě 5, 16, 29, 30, služby v oblasti importu a exportu a provozování sítě maloobchodních prodejen, vše s výrobky výše uvedenými ve třídách 5, 16, 29, 30; (40) mlynářství a pekařství, mletí, zpracování obilnin, semen, luštění, olejnin a jejich směsí, zpracování stádu, zpracování a úprava surovin pro pekárenskou, těstářenskou a cukrářskou výrobu, pekárenská a cukrářská činnost, služby pekařství a souvisejících služeb v rámci této třídy, výroba pekařských polotovarů a jejich pečení, výroba všech druhů chleba kynutého, nekynutého, obložených chlebů, chlebánek, výrobků na bázi chleba a pokrmových specialit, zpracování a úprava surovin pro pekárenskou a těstářenskou výrobu, zprostředkovatelská činnost v oblasti mlynářství, výroby těstářenské a pekařské; (42) služby v oblasti vývoje, zpracování, technologií, trvanlivosti, nejlepší kvality a chuti nových výrobků v oblasti potravin, zdravé a racionální výživy, služby v oblasti vyhodnocení zdravého životního stylu, stravování, výživy i dietologie, služby v oblasti inovace veškerých pekařských výrobků, chleba i jeho výrobků, obalový design, tvorba, správa, šíření a aktualizace webových stránek pro třetí osoby, pronájem webových serverů, umístění webových stránek.

(730) PENAM, a.s., Cejl 504/38, Brno střed, Zábřovice, 60200, CZ

(740) MIRA Patentová a známková kancelář, Blanka Fišerová, V Kapslovně 11, Praha 3 - Žižkov, 13000

(210) O-516485

(220) 17.09.2014

(320) 17.09.2014

(511) 5, 16, 29, 30, 35, 40, 42

(540)



(510) (5) chléb pro zvláštní výživu, diabetický chléb, chléb s nízkým obsahem cholesterolu, bezpečkový chléb, pekařské výrobky a trvanlivé pekařské výrobky pro zvláštní výživu, dietní potraviny z cereálií, vše pro léčebné účely; (16) tištěné reklamní materiály, reklamní prospekty, plakáty, billboardy (plakáty), etikety, samolepky, papír, kartón, reklamní, propagační, inzertní a papírové materiály a výrobky, tiskářské výrobky, periodika a veškeré polygrafické výrobky, obalový materiál, obaly, obalové fólie, sáčky, tašky, skládačky (obaly) z papíru a/nebo z plastů spadající do této třídy; (29) tukové pomazánky na chléb, pomazánky na chléb připravené ze surovin zařazených ve třídě 29, vejce a výrobky z vajec, máslo a jeho výrobky, mléko a mlékařské výrobky, sója a její výrobky, náhražky dietních a výživných potravin ve všech formách

spadajících do této třídy, upravené nebo jinak zpracované obilí, zrna, semena, mák, ořechy a arašídů, ovoce, upravená nebo jinak zpracovaná zelenina, ovoce, zahradní a lesní plody; (30) suroviny a polotovary pro pekárenskou a cukrářskou výrobu nezařazené v jiné třídě, zahušťovací a pojící činidla pro pekařské výrobky spadající do této třídy, zpracovaná mouka obsahující všechny přísady nutné pro výrobu pekařských výrobků, chléb se záparou, chléb všech druhů, veškeré chlebové výrobky a chlebánek, chléb bez konzervačních látek, veškeré výrobky z chlebového těsta s obsahem semen, ořechů a/nebo s amarantem, s ovesnými vločkami, fortifikované vitaminy, rostlinnými a/nebo minerálními látkami, veškeré výrobky na bázi chleba, chléb nekynutý, toustový chléb, tousty, bagety, cereální výrobky racionální výživy zejména výrobky s nízkým obsahem tuků k lidské spotřebě, bezpečkové a dietní výrobky pro nemedicinné účely včetně výrobků pro redukční dietu, vícezrné a celozrné pekařské výrobky s obsahem vláknin, pekařské výrobky slané, pekařské výrobky s masem, s paštikami, se sýrem, s vejci, se zeleninou, s rybami a s plody moře, trvanlivé pečivo, pekárenské výrobky k dopečení a k dalšímu zpracování, polotovary pekařských výrobků, výrobky z mouky, z obilovin, z olejnin, ze semen, z rýže, ze sóji a z kukuřice, chléb a veškeré pekařské výrobky s pomazánkami, obložené, plněné a zdobené, veškeré pekařské výrobky a trvanlivé pekařské výrobky, předpečené a zmrazené pekařské výrobky, extrudované a expandované výrobky spadající do této třídy, výrobky studené kuchyně a občerstvení zhotovené z výrobků spadajících do třídy 30; (35) televizní reklama, merchandising, marketing, služby public relations, služby na podporu prodeje výrobků zařazené ve třídách 5, 16, 29, 30, předvádění a rozšiřování vzorků zboží, služby organizačně-ekonomické, obchodní průzkum a pomoc při řízení obchodní činnosti, rozhlasová a venkovní reklama, reklama, propagace a inzerce, zprostředkovatelská činnost v oblasti obchodu se surovinami pro pekařskou výrobu a s veškerými pekařskými výrobky a potravinami, reklamní prezentace na výstavách a veletrzích, prezentace, propagace a inzerce prostřednictvím elektronických médií, subdodavatelské služby pro třetí osoby v oblasti pekařských surovin a veškerých pekařských polotovarů a hotových výrobků, franchising, internetový obchod s výrobky zařazenými ve třídě 5, 16, 29, 30, služby v oblasti importu a exportu a provozování sítě maloobchodních prodejen, vše s výrobky výše uvedenými ve třídách 5, 16, 29, 30; (40) mlynářství a pekařství, mletí, zpracování obilnin, semen, luštění, olejnin a jejich směsí, zpracování stádu, zpracování a úprava surovin pro pekárenskou, těstářenskou a cukrářskou výrobu, pekárenská a cukrářská činnost, služby pekařství a související služby v rámci této třídy, výroba pekařských polotovarů a jejich pečení, výroba všech druhů chleba kynutého, nekynutého, obložených chlebů, chlebánek, výrobků na bázi chleba a pokrmových specialit, zpracování a úprava surovin pro pekárenskou a těstářenskou výrobu, zprostředkovatelská činnost v oblasti mlynářství, výroby těstářenské a pekařské; (42) služby v oblasti vývoje, zpracování, technologií, trvanlivosti, nejlepší kvality a chuti nových výrobků v oblasti potravin, zdravé a racionální výživy, služby v oblasti vyhodnocení zdravého životního stylu, stravování, výživy i dietologie, služby v oblasti inovace veškerých pekařských výrobků, chleba i jeho výrobků, obalový design, tvorba, správa, šíření a aktualizace webových stránek pro třetí osoby, pronájem webových serverů, umístění webových stránek.

(730) PENAM, a.s., Cejl 504/38, Brno střed, Zábřovice, 60200, CZ

(740) MIRA Patentová a známková kancelář, Blanka Fišerová, V Kapslovně 11, Praha 3 - Žižkov, 13000

(210) O-516487

(220) 17.09.2014

(320) 17.09.2014

(511) 33

(540)



(510) (33) alkoholické nápoje, včetně destilátů.

(730) **Southern Comfort Properties, Inc.**, 4040 Civic Center Drive, Suite 528, San Rafael, CA, US

(740) Společná advokátní kancelář Všetěčka Zelený Švorčík Kalenský a partneři, JUDr. Pavel Zelený, Hálkova 2, Praha 2, 12000

(210) **O-516538**

(220) 19.09.2014

(320) 19.09.2014

(511) 35

(540)

KABÁT revival

(510) (35) propagační a reklamní činnost spojená s činností hudební skupiny.

(730) **Reisch Alan**, Na Sklárně 1065, Nýřany, 33023, CZ

(210) **O-516591**

(220) 23.09.2014

(320) 23.09.2014

(511) 9, 16, 35, 38, 39, 41

(540)

Instinkt Interview

(510) (9) elektronické databáze a databázové produkty na Internetu, mobilních platformách WAP, na CD a DVD, záznamy na optických a magnetických nosičích; (16) tiskoviny všeho druhu, a to periodické a neperiodické publikace na papírových nosičích, časopisy, noviny, knihy, prospekty, plakáty, data a databáze na papírových nosičích, kalendáře, fotografie, pohlednice, plakáty, samolepky, knihařské výrobky, informační a propagační výrobky z papíru, včetně dekoračních předmětů z papíru, obalový materiál z papíru a balicí fólie z plastu, papírové a plastové sáčky a tašky, kancelářské potřeby (vyjma nábytku); (35) aktualizování reklamních materiálů, marketingové studie, pořádání veletrhů pro obchodní a reklamní účely, prezentace výrobků v komunikačních médiích pro účely maloobchodu, průzkum trhu, psaní reklamních textů, reklama, propagace, reklama on-line v počítačové síti, reklamní agentury, reklamní materiály - zasílání reklamních materiálů zákazníkům, pronájem reklamních ploch, vydávání, zveřejňování, oznámování, vyhlásování, publikování reklamních textů, rozhlasová reklama, rozšiřování reklamních materiálů zákazníkům (letáky, prospekty, tisky, vzorky), televizní reklama, venkovní reklama, vydávání reklamních nebo náborových, propagačních a inzertních textů, zasílání reklamních materiálů zákazníkům, pronájem reklamní doby v komunikačních médiích, příprava audiovizuálních prezentací pro reklamní použití, příprava a prezentace audiovizuálních expozic pro reklamní účely; (38) šíření elektronických informací, zpráv textových, zvukových a zvukově-obrazových, a to elektronických novin, časopisů, knih a děl prostřednictvím informační, datové nebo elektronické nebo komunikační nebo telekomunikační sítě (zejména prostřednictvím počítačové sítě Internet), služby na Internetu v rámci této třídy, zprostředkování připojení na Internet, výměna elektronických zpráv a informací, služby zabezpečující audiovizuální komunikaci prostřednictvím satelitů, šíření audiovizuálních děl, zpráv a informací, anket a soutěží; (39) služby distribuční - distribuce knih, novin a časopisů; (41) nakladatelské a vydavatelské služby, vydávání novin, časopisů, knih, tvorba rozhlasových, televizních, filmových a jiných audiovizuálních programů, kulturní aktivity, a to soutěže, pořádání loterií a obdobných her, pořádání a řízení školení, vzdělávací kurzy, korespondenční kurzy, interaktivní a dálkové vyučovací kurzy a lekce poskytované on-line přes telekomunikační linky a/nebo počítačovou síť a/nebo poskytované pomocí jiných prostředků, vše výše uvedené v rámci této třídy.

(730) **EMPRESA MEDIA, a.s.**, Mikuleckého 1309/4, Praha 4, 14700, CZ

(210) **O-517094**

(220) 13.10.2014

(320) 13.10.2014

(511) 9, 16, 35, 41

(540)

TOP 09

(510) (9) záznamy a informace na elektronických nosičích, manuály v elektronické podobě pro software; (16) záznamy a informace na papírových nosičích, tiskoviny, časopisy, fotografie, letáky, billboardy (plakáty), vše spadající do této třídy; (35) reklamní a propagační činnost; (41) organizování politických akcí a konferencí, pořádání besed a odborných přednášek (školení), nakladatelství a vydavatelství

(730) **TOP 09**, Újezd 450/40, Praha 1 - Malá Strana, 11800, CZ

(740) Mgr. Filip Směja, Vinohradská 37/938, Praha 2, 12000

(210) **O-517095**

(220) 13.10.2014

(320) 13.10.2014

(511) 9, 16, 35, 41

(540)

TOP 09 Praha

(510) (9) záznamy a informace na elektronických nosičích, manuály v elektronické podobě pro software; (16) záznamy a informace na papírových nosičích, tiskoviny, časopisy, fotografie, letáky, billboardy (plakáty), vše spadající do této třídy; (35) reklamní a propagační činnost; (41) organizování politických akcí a konferencí, pořádání besed a odborných přednášek (školení), nakladatelství a vydavatelství

(730) **TOP 09**, Újezd 450/40, Praha 1 - Malá Strana, 11800, CZ

(740) Mgr. Filip Směja, Vinohradská 37/938, Praha 2, 12000

(210) **O-517370**

(220) 22.10.2014

(320) 22.10.2014

(511) 1, 31, 44

(540)



(510) (1) přípravky na regulaci růstu rostlin, fungicidy (v rámci této třídy), hnojiva, přípravky pro hnojiva, kultury mikroorganismů jiné než pro lékařské a zvěrolékařské účely, insekticidy (v rámci této třídy), kompost, přípravky na ochranu květin, květináče rašelinové pro zahradnické účely, zemina pro pěstování, půda, humus, přípravky pro zlepšování půdy, hnojiva a jiné chemikálie pro zemědělství; (31) cibule květinové, věnce z přírodních květin, květiny sušené na ozdobu, květiny živé, rostlinná semena, rostliny, rostliny sušené pro dekoraci, stromy (jako rostliny), trávníky přírodní, vánoční stromečky, keře, křoví, okrasné dřeviny; (44) zahradní architektura, aranžování květin, léčení stromů, letecké a pozemní rozprašování hnojiv, návrhy pro tvorbu krajiny, ničení plevelu, ničení škůdců v zemědělství, služby oploďňování in vitro, pronájem zemědělských nástrojů a zařízení, rostlinné školky, údržba trávníků, zhotovování věnců, zahradnické služby, zahradnictví, návrhy zahrad, poradenské služby v oblasti projektování zahrad, poradenské služby týkající se vodních zahrad, péče o zahradu nebo květinové záhony, služby týkající se péče o zahradu.

(730) **Konvalinová Monika Ing.**, Sekeřice 44, Sekeřice, 50703, CZ

(210) **O-517445**

(220) 24.10.2014

(320) 24.10.2014

(511) 3, 5, 12, 16, 18, 20, 21, 24, 25, 28, 29, 30, 32, 35, 38, 39, 41, 42, 43

(540)



(510) (3) čisticí prostředky a vonné přípravky, kosmetické přípravky, parfumerie, přípravky pro osobní hygienu, kosmetické přípravky pro péči o zvířata, prací prostředky, deodoranty a antiperspiranty, přípravky pro péči o pleť, přípravky pro péči o vlasy a přípravky na holení, přípravky na odstraňování ochlupení, přípravky pro ústní hygienu, přípravky na čištění a leštění kůže a obuvi, čisticí prostředky pro vozidla; (5) dietetické přípravky pro lékařské a léčebné účely, dietní a nutriční doplňky, dietní doplňkové nápoje, doplňky výživy, minerální potravinové doplňky, multivitaminové přípravky, potraviny pro batolata a kojence, potraviny pro diabetiky, potravní doplňky pro zvířata, přípravky vitamínové, deodoranty a osvěžovače vzduchu, dezinfekční a antiseptické přípravky, absorpční hygienické výrobky, dámské hygienické výrobky, dětské pleny a pleny pro inkontinentní osoby, fungicidy, herbicidy, přípravky k hubení škůdců, chemické přípravky pro ošetřování plísň, insekticidy, obojky pro zvířata (protiparazitické -), repelenty; (12) pozemní vozidla a dopravní prostředky, části a příslušenství pozemních vozidel a dopravních prostředků, pozemní dopravní prostředky poháněné lidskou silou, jízdní kola i elektrická, hnací ústrojí, včetně motorů, pro pozemní vozidla, kola, pneumatiky, pásy pro pásová vozidla, prostředky na ochranu dopravních prostředků proti odcizení, bezpečnostní a zabezpečovací zařízení a vybavení pro dopravní prostředky; (16) balicí a obalový papír, balicí materiály, balicí tašky z papíru, časopisy a jiná periodika, tiskoviny, knihy, korekční a vymazávací pomůcky, lepidla pro kancelářské účely nebo pro použití v domácnosti, papír a lepenka, papírové zboží a učební pomůcky, psací potřeby a razítka, sáčky a tašky na balení z papíru a plastu (obálky, pytlíky), vyučovací pomůcky a potřeby, kancelářské potřeby, odborné a informační publikace a texty na papírových nosičích, propagační tiskoviny, letáky, fotografie a fotografická alba, plakáty a papírové reklamní desky a poutače, etikety (vyjma textilních), obrazy, reprodukce a grafiky, diáře a kalendáře, blahopřání, samolepky a polepy, obaly z papíru a plastu, etuže, propagační a upomínkové předměty z papíru, lepenky a plastu; (18) kůže a imitace kůže, surové kůže a usně a výrobky z těchto materiálů (kožené řemeny a řemínky, kožené šňůry, kožené knoflíky, kožené ozdoby na nábytek, kožené krabice, pouzdra kožené), sedlářské výrobky, biče a oblečení a obutí pro zvířata, zavazadla, cestovní tašky, peněženky a ostatní tašky, deštníky a slunečníky, vycházkové hole, kožená galanterie; (20) nábytek a bytové zařízení, upevňovací prvky, úchyty a svorky, vývěsní tabule, stojany a značky, nekovové, zrcadla, zámky a klíče, nekovové, identifikační štítky nekovové, spojovací materiál nekovový, žaluzie, rolety a úchyty na závěsy, záclony a žaluzie, kování pro dveře, vrata a okna nekovové, sochy, figurky, umělecké předměty a ozdoby a dekorativní předměty, vyrobené z materiálů jako dřevo, vosk, sádra nebo umělá hmota, zahrnuté v této třídě, přístřeší a pelíšky pro zvířata; (21) sochy, figurky, plakety a medaile a umělecké předměty vyrobené z materiálů jako porcelán, terakota nebo sklo, zahrnuté v této třídě, nádobí, kuchyňské náčiní a nádoby, čisticí a úklidové potřeby, kartáče a materiály na výrobu kartáčů, koupelňové doplňky, kruhové věšáky na ručníky; (24) bytový textil, koupelňový textil, kuchyňský textil a stolní prádlo, ložní prádlo a přikrývky, záclony a závěsy, deky, látky a textilie; (25) dámské, pánské a dětské oblečení, oblečení pro sport a volnočasové aktivity, obuv, pokrývky hlavy, kravaty a šátky, punčochové zboží a ponožky, konfekce; (28) hračky, hry a žertovné předměty, plyšové a pohyblivé hračky, hračky pro domácí zvířata, sportovní potřeby a vybavení, přístroje a zařízení pro zábavní parky a hřiště, přístroje pro videohry, počítačové a elektronické hry; (29) maso a masné výrobky, mléčné výrobky a jejich náhražky včetně instantních a dehydrovaných, zpracované luštěniny, sušené ovoce a výrobky ze sušeného ovoce, ryby, plody moře a měkkýši, ptačí vejce a vaječné výrobky, oleje a tuky jedlé,

zpracované ovoce, houby a zelenina (včetně ořechů a luštěnin), hotová jídla, polévky a vývary včetně instantních a dehydrovaných, pochutiny a zákusky; (30) káva, čaj, kakao a jejich náhražky, zpracované obilí, škrob a produkty z nich vyrobené, pečící přípravky a droždí, moučnický, zákusky, dorty a sušenky, sladkosti (bonbóny), sladké tyčinky a žvýkačky, cukrovinky, cereálie, sušené a čerstvé těstoviny, nudle a knedlíky včetně instantních a dehydrovaných, omáčky na těstoviny včetně instantních a dehydrovaných, rýže, koření, směsi koření, zmrazené mléčné cukrárenské výrobky, pochutiny vyrobené z mouky, pochutiny vyrobené z obilnin, cukr, přírodní sladidla, výrobky z velkých produktů, led, zmrzlina, mražené jogurty a sorbety, pekárenské výrobky, instantní dezerty; (32) nealkoholické nápoje, džusy, ochucené syčené nápoje, pivo a pivovarnické výrobky, ovocné a zeleninové nápoje a šťávy, vody, přípravky k výrobě nápojů; (35) reklamní, inzertní a propagační činnost, obchodní nebo podnikatelský průzkum, organizování výstav (komerčních nebo reklamních), průzkum trhu, rozšiřování reklamních nebo inzertních materiálů, vydávání reklamních nebo náborových, propagačních a inzertních textů, poskytování obchodních informací prostřednictvím webových stránek, prezentace výrobků v komunikačních médiích pro účely maloobchodu, velkoobchodu, maloobchodu a internetový obchod se zbožím: potraviny, nápoje, oděvy, textilie, obuv, galanterie, kožená galanterie, kosmetické a drogistické zboží, hygienické prostředky, dětské zboží, dopravní prostředky, hračky, sportovní potřeby, hry a žertovné předměty, kancelářské potřeby (mimo nábytku), výrobky z papíru a papírenské zboží, tiskoviny, vybavení pro dopravní prostředky, umělecké předměty; (38) telekomunikační služby, telefonní služby a mobilní telefonní služby, služby rozhlasového a televizního vysílání, služby šíření informací prostřednictvím sítí, služby pro přístup k Internetu, počítačová komunikace a přístup k Internetu; (39) automobilová doprava, pronájem automobilů, doprava nákladní, doručování zboží, skladování zboží, zprostředkování přepravy, pronájem parkovacích ploch; (41) tvorba televizních nebo rozhlasových pořadů nebo programů, nakladatelství a vydavatelství, ediční činnost, publikační činnost, nahrávání nosičů zvukových nebo obrazově zvukových, půjčování nahraných zvukových a zvukově obrazových záznamů, výroba, tvorba audiovizuálních děl, TV produkce, filmová produkce, tvorba a výroba televizních a audiovizuálních programů, agenturní činnost v oblasti kultury, zprostředkování v oblasti kultury, výchovy, zábavy a sportu, výchovná, vzdělávací, soutěžní a zábavní činnost, zábavní nebo kulturní nebo vzdělávací představení, organizace společenských a kulturních akcí, organizace, provozování a provádění her a soutěží i veřejných, výstavní činnost v oblasti kultury nebo zábavy nebo výchovy nebo vzdělávání, produkční činnost, drezúra zvířat, výuka v oblasti péče o zvířata; (42) vývoj softwaru, programování a implementace softwaru, vývoj počítačového hardwaru, konzultační, poradenské a informační služby v oblasti informačních technologií, pronájem počítačového hardwaru a počítačového vybavení, služby kopírování a konverze dat, služby kódování dat, webhostingové služby a software jako služba a pronájem softwaru; (43) hotely, ubytovny a penziony, prázdninové a turistické ubytování, hotely pro zvířata, jesle, denní stacionáře a zařízení pro péči o seniory, poskytování prostor pro pořádání akcí, dočasných kancelářských prostor a prostor pro jednání, gastronomické služby, pohostinství (služby), restaurační služby, hotelové služby, penziony, restaurace včetně samoobslužných, ubytovací služby, penziony pro zvířata, provozování kempů.

(590) Barevná

(730) **Družstvo CBA CZ**, Průmyslová 3062/5, Šumperk, 78701, CZ

(740) Mgr. Tomáš Cimbota, Horní náměstí 365/7, Olomouc, 77900

- (210) **O-517446**
(220) 24.10.2014
(320) 24.10.2014
(511) 3, 5, 12, 16, 18, 20, 21, 24, 25, 28, 29, 30, 32, 35, 38, 39, 41, 42, 43
(540)



- (510) (3) čisticí prostředky a vonné přípravky, kosmetické přípravky, parfumerie, přípravky pro osobní hygienu, kosmetické přípravky pro péči o zvířata, prací prostředky, deodoranty a antiperspiranty, přípravky pro péči o pleť, přípravky pro péči o vlasy a přípravky na holení, přípravky na odstraňování ochlupení, přípravky pro ústní hygienu, přípravky na čištění a leštění kůže a obuvi, čisticí prostředky pro vozidla; (5) dietetické přípravky pro lékařské a léčebné účely, dietní a nutriční doplňky, dietní doplňkové nápoje, doplňky výživy, minerální potravinové doplňky, multivitaminové přípravky, potraviny pro batolata a kojence, potraviny pro diabetiky, potravní doplňky pro zvířata, přípravky vitamínové, deodoranty a osvěžovače vzduchu, dezinfekční a antiseptické přípravky, absorpční hygienické výrobky, dámské hygienické výrobky, dětské pleny a pleny pro inkontinentní osoby, fungicidy, herbicidy, přípravky k hubení škůdců, chemické přípravky pro ošetřování plísň, insekticidy, obojky pro zvířata (protiparazitické -), repelenty; (12) pozemní vozidla a dopravní prostředky, části a příslušenství pozemních vozidel a dopravních prostředků, pozemní dopravní prostředky poháněné lidskou silou, jízdní kola i elektrická, hnací ústrojí, včetně motorů, pro pozemní vozidla, kola, pneumatiky, pásy pro pásová vozidla, prostředky na ochranu dopravních prostředků proti odcizení, bezpečnostní a zabezpečovací zařízení a vybavení pro dopravní prostředky; (16) balicí a obalový papír, balicí materiály, balicí tašky z papíru, časopisy a jiná periodika, tiskoviny, knihy, korekční a vymazávací pomůcky, lepidla pro kancelářské účely nebo pro použití v domácnosti, papír a lepenka, papírové zboží a učební pomůcky, psací potřeby a razítka, sáčky a tašky na balení z papíru a plastu (obálky, pytlíky), vyučovací pomůcky a potřeby, kancelářské potřeby, odborné a informační publikace a texty na papírových nosičích, propagační tiskoviny, letáky, fotografie a fotografická alba, plakáty a papírové reklamní desky a poutače, etikety (vyjma textilních), obrazy, reprodukce a grafiky, diáře a kalendáře, blahopřání, samolepky a polepy, obaly z papíru a plastu, etuže, propagační a upomínkové předměty z papíru, lepenky a plastu; (18) kůže a imitace kůže, surové kůže a usně a výrobky z těchto materiálů (kožené řemeny a řemínky, kožené šňůry, kožené knoflíky, kožené ozdoby na nábytek, kožené krabice, pouzdra kožené), sedlářské výrobky, biče a oblečení a obutí pro zvířata, zavazadla, cestovní tašky, peněženky a ostatní tašky, deštníky a slunečníky, vycházkové hole, kožená galanterie; (20) nábytek a bytové zařízení, upevňovací prvky, úchyty a svorky, vývěsní tabule, stojany a značky, nekovové, zrcadla, zámky a klíče, nekovové, identifikační štítky nekovové, spojovací materiál nekovový, žaluzie, rolety a úchyty na závěsy, záclony a žaluzie, kování pro dveře, vrata a okna nekovové, sochy, figurky, umělecké předměty a ozdoby a dekorativní předměty, vyrobené z materiálů jako dřevo, vosk, sádra nebo umělá hmota, zahrnuté v této třídě, přístřeší a pelíšky pro zvířata; (21) sochy, figurky, plakety a medaile a umělecké předměty vyrobené z materiálů jako porcelán, terakota nebo sklo, zahrnuté v této třídě, nádobí, kuchyňské náčiní a nádoby, čisticí a úklidové potřeby, kartáče a materiály na výrobu kartáčů, koupelnové doplňky, kruhové věšáky na ručníky; (24) bytový textil, koupelnový textil, kuchyňský textil a stolní prádlo, ložní prádlo a přikrývky, záclony a závěsy, deky, látky a textilie; (25) dámské, pánské a dětské oblečení, oblečení pro sport a volnočasové aktivity, obuv, pokrývky hlavy, kravaty a šátky, punčochové zboží a ponožky, konfekce; (28) hračky, hry a žertovné předměty, plyšové a pohyblivé hračky, hračky pro domácí zvířata, sportovní potřeby a vybavení, přístroje a zařízení pro zábavní parky a hřiště, přístroje pro videohry, počítačové a elektronické hry; (29) maso a masné výrobky, mléčné výrobky a jejich náhražky včetně instantních a dehydrovaných, zpracované luštěniny, sušené ovoce a výrobky ze sušeného ovoce, ryby, plody moře a měkkýši, ptačí vejce a vaječné výrobky, oleje a tuky jedlé,

zpracované ovoce, houby a zelenina (včetně ořechů a luštěnin), hotová jídla, polévky a vývary včetně instantních a dehydrovaných, pochutiny a zákusky; (30) káva, čaj, kakao a jejich náhražky, zpracované obilí, škrob a produkty z nich vyrobené, pečící přípravky a droždí, moučnický, zákusky, dorty a sušenky, sladkosti (bonbóny), sladké tyčinky a žvýkačky, cukrovinky, cereálie, sušené a čerstvé těstoviny, nudle a knedlíky včetně instantních a dehydrovaných, omáčky na těstoviny včetně instantních a dehydrovaných, rýže, koření, směsi koření, zmrazené mléčné cukrárenské výrobky, pochutiny vyrobené z mouky, pochutiny vyrobené z obilnin, cukr, přírodní sladidla, výrobky z velkých produktů, led, zmrzlina, mražené jogurty a sorbety, pekárenské výrobky, instantní dezerty; (32) nealkoholické nápoje, džusy, ochucené sycené nápoje, pivo a pivovarnické výrobky, ovocné a zeleninové nápoje a šťávy, vody, přípravky k výrobě telefonní nápojů; (35) reklamní, inzertní a propagační činnost, obchodní nebo podnikatelský průzkum, organizování výstav (komerčních nebo reklamních), průzkum trhu, rozšiřování reklamních nebo inzertních materiálů, vydávání reklamních nebo náborových, propagačních a inzertních textů, poskytování obchodních informací prostřednictvím webových stránek, prezentace výrobků v komunikačních médiích pro účely maloobchodu, velkoobchodu, maloobchodu a internetový obchod se zbožím: potraviny, nápoje, oděvy, textilie, obuv, galanterie, kožená galanterie, kosmetické a drogistické zboží, hygienické prostředky, dětské zboží, dopravní prostředky, hračky, sportovní potřeby, hry a žertovné předměty, kancelářské potřeby (mimo nábytku), výrobky z papíru a papírenské zboží, tiskoviny, vybavení pro dopravní prostředky, umělecké předměty; (38) telekomunikační služby, telefonní služby a mobilní telefonní služby, služby rozhlasového a televizního vysílání, služby šíření informací prostřednictvím sítě, služby pro přístup k Internetu, počítačová komunikace a přístup k Internetu; (39) automobilová doprava, pronájem automobilů, doprava nákladní, doručování zboží, skladování zboží, zprostředkování přepravy, pronájem parkovacích ploch; (41) tvorba televizních nebo rozhlasových pořadů nebo programů, nakladatelství a vydavatelství, ediční činnost, publikační činnost, nahrávání nosičů zvukových nebo obrazově zvukových, půjčování nahraných zvukových a zvukově obrazových záznamů, výroba, tvorba audiovizuálních děl, TV produkce, filmová produkce, tvorba a výroba televizních a audiovizuálních programů, agenturní činnost v oblasti kultury, zprostředkování v oblasti kultury, výchovy, zábavy a sportu, výchovná, vzdělávací, soutěžní a zábavní činnost, zábavní nebo kulturní nebo vzdělávací představení, organizace společenských a kulturních akcí, organizace, provozování a provádění her a soutěží i veřejných, výstavní činnost v oblasti kultury nebo zábavy nebo výchovy nebo vzdělávání, produkční činnost, drezúra zvířat, výuka v oblasti péče o zvířata; (42) vývoj softwaru, programování a implementace softwaru, vývoj počítačového hardwaru, konzultační, poradenské a informační služby v oblasti informačních technologií, pronájem počítačového hardwaru a počítačového vybavení, služby kopírování a konverze dat, služby kódování dat, webhostingové služby a software jako služba a pronájem softwaru; (43) hotely, ubytovny a penziony, prázdninové a turistické ubytování, hotely pro zvířata, jesle, denní stacionáře a zařízení pro péči o seniory, poskytování prostor pro pořádání akcí, dočasných kancelářských prostor a prostor pro jednání, gastronomické služby, pohostinství (služby), restaurační služby, hotelové služby, penziony, restaurace včetně samoobslužných, ubytovací služby, penziony pro zvířata, provozování kempů.

- (590) Barevná
(730) **Družstvo CBA CZ**, Průmyslová 3062/5, Šumperk, 78701, CZ
(740) Mgr. Tomáš Cimbota, Horní náměstí 365/7, Olomouc, 77900

(210) **O-517708**

(220) 05.11.2014

(320) 05.11.2014

(511) 5, 25, 30

(540) **Zdravá výživa Jája, Centrum zdravé výživy Lípa**

(510) (5) farmaceutické a veterinářské výrobky, hygienické výrobky pro léčebné účely, dietní potraviny a dietetické přípravky pro léčebné nebo veterinární účely, potraviny pro batolata, potravní doplňky pro lidskou potřebu a pro zvířata, náplasti, obvazový materiál; (25) oděvy, obuv, kloboučnické zboží; (30) káva, čaj, kakao a kávové náhražky, rýže, tapioka a ságo, mouka a obilninové přípravky, chléb, pečivo a cukrovinky, zmrzlina, cukr, med, melasa.

(730) **Optimum Sport, s.r.o.**, Bažantí 361, Zdiměřice, Jesenice, 25242, CZ

(210) **O-517854**

(220) 12.11.2014

(320) 12.11.2014

(511) 9, 41

(540)



(510) (9) hudební nosiče; (41) hudební vydavatelství, hudební nakladatelství, rezervace a předprodej vstupenek na koncerty, nahrávací studia.

(730) **Zebra and Cloud s.r.o.**, Jindřišská 901/5, Praha 1, 11000, CZ

(740) Ing. Libor Markes, Grohova 54, Brno, 60200

(210) **O-517865**

(220) 12.11.2014

(320) 12.11.2014

(511) 25, 35, 41

(540)



(510) (25) oděvy včetně sportovních oděvů, čepice, kalhotové sukně, kalhoty, kalhoty na sportování, kombinézy, legíny, pokrývky hlavy, pulovry, sportovní oblečení, sportovní bundy, sportovní čepice, sportovní košile, sportovní mikiny s kapucí, sportovní obuv, sportovní pokrývky hlavy (jiné než helmy), sportovní ponožky, sportovní roláky, sportovní svetry, sportovní trička s krátkým rukávem, sukně, svetry, šátky, šály, šaty dámské, tílka, trička, vesty, župany; (35) maloobchodní prodej sportovních předmětů, marketing, obchodní management pro sportovce, organizace módních přehlídek pro reklamní a zábavní účely, personální poradenství, reklama (propagace); (41) cvičení, doučování, fotografování, kluby zdraví (služby), zdravotní a kondiční cvičení, koučing (školení), organizování a vedení konferencí, organizování a vedení seminářů, organizování a vedení kulturních a vzdělávacích akcí, organizování a vedení sportovních akcí a soutěží, organizování a vedení školení,

poskytování informací o sportu, profesní rekvalifikace, pronájem sportovního vybavení, s výjimkou dopravních prostředků, provozování sportovních zařízení, služby osobního trenéra (fitness trénink), služby pro oddech a rekreaci, služby sportovních škol, služby týkající se organizování sportovních akcí, služby týkající se provozování sportovních zařízení, sportovní aktivity, sportovní služby, sportovní výuka, trénink a instruktáž, tábory (kursy) se sportovním zaměřením, trenérské služby v oblasti sportovních aktivit, vydávání knih, vzdělání, vzdělávací informace, zajišťování sportovních zařízení.

(730) **Masopustová Kateřina Bc.**, Na rovnosti 2691/19, Praha 3, 13000, CZ

(740) Rabas, advokáti s.r.o., Mgr. et Mgr. Jan Rabas, Vinohradská 343/6, Praha 2, 12000

(210) **O-518042**

(220) 20.11.2014

(320) 20.11.2014

(511) 35, 38, 41, 43

(540)



(510) (35) reklamní, inzertní a propagační činnosti, komerční informační servis, zajišťování předplatného periodického tisku, rozšiřování reklamních nebo inzertních materiálů, pronájem reklamní doby v komunikačních médiích, pronájem reklamních materiálů, pronájem reklamních ploch, marketing, průzkum a analýza trhu, průzkum veřejného mínění, předvádění zboží, činnost reklamní agentury, rozhlasová reklama, televizní reklama, venkovní reklama, vyhledávání sponzorů, zaslání reklamních materiálů zákazníkům, pořádání komerčních výstav a veletrhů, poradenství v otázkách organizování obchodní činnosti a propagace, tvorba reklamy, podpora prodeje reklamou, reklamní služby s využitím Internetu, poradenství v oblasti reklamy; (38) rozhlasové vysílání, televizní vysílání, vysílání kabelové televize, šíření nahraných zvukových a zvukově obrazových záznamů; (41) organizování a zprostředkování společenských, kulturních, politických, sportovních, zábavních, soutěžních a vzdělávacích akcí (kurzy, školení, semináře, prezentace), organizování výstav, přehlídek, trhů a veletrhů nekomerčního charakteru, služby vydavatelství a nakladatelství periodických a neperiodických publikací v tištěné i elektronické podobě, vydávání a publikování dat a publikací na Internetu spadající do této třídy, zprostředkovatelská činnost v oblasti vydávání tiskovin, tvorba rozhlasových a televizních pořadů, nahrávání zvukových nebo obrazově zvukových nosičů, půjčování nahraných zvukových a zvukově obrazových záznamů, elektronické publikování, filmová tvorba, provoz kin a kinosálů, filmové projekce, pronájem promítacích strojů a jejich příslušenství, organizace a pořádání koncertů, pronájem audio nahrávek, pronájem kinematografických filmů, předprodej vstupenek, půjčování filmů, půjčování filmů pro kinosály, rozhlasová zábava, rozhlasové a televizní programy (výroba), služby v oblasti grafické úpravy, jiné než pro reklamní účely, služby v oblasti prodeje vstupenek (zábava), studia filmová, pořádání filmových festivalů; (43) bary (služby), bufety, kavárny, restaurace.

(730) **DCI KINO Olomouc s.r.o.**, Sokolská 572/25, Olomouc, 77900, CZ

(740) Ing. Petr Soukup, Vídeňská 8, Olomouc, 77200

(210) **O-518059**

(220) 20.11.2014

(320) 20.11.2014

(511) 30, 35, 43

(540)

Deka

(510) (30) káva, čaj, kakao a kávové náhražky, rýže, tapioka a ságo, obilninové přípravky, pekárenské výrobky, chléb, pečivo a cukrovinky, polevy, cukr,

med, melasa, droždí, zmrzlina; (35) propagační činnost a reklama (s výjimkou propagace a reklamy pro bankovníctví, měnové záležitosti, finanční záležitosti, nemovitosti a investice), maloobchodní a velkoobchodní prodej pekárenských výrobků, cukrářských výrobků, potravin a nápojů a občerstvení, maloobchodní služby vztahující se k pekárenským výrobkům, cukrářským výrobkům, potravinám a nápojům a občerstvení, marketing, franchising; (43) služby zajišťující stravování a nápoje, dočasné ubytování, provozování stravovacích zařízení, restaurace, bary, pivní bary, snack bary, kavárny, kafeterie, motoresty, hostince, kantýny, závodní jídelny, menzy, služby rychlého občerstvení, catering.

(730) **Ambiente Franchise, s.r.o.**, U Krbu 3091/37, Praha 10 - Strašnice, 10000, CZ

(740) Dana Lukajová, Voršilská 10, Praha 1, 11000

(210) **O-518070**

(220) 21.11.2014

(320) 21.11.2014

(511) 9, 35, 38, 41, 42, 45

(540)



(510) (9) zařízení v oblasti informačních a komunikačních technologií (ICT) a audiovizuální zařízení, zařízení a příslušenství na zpracování dat (elektrická a mechanická), počítačový hardware a software, včetně softwarových programů, aplikačního software, operačního software počítačových systémů a počítačového software pro šifrování a dekodovacího software; (35) služby obchodního zprostředkování v oblasti ICT, služby v oblasti managementu při nákupu nových softwarových systémů, obchodní administrativa a kancelářské práce, činnost podnikatelských, organizačních a ekonomických poradců, reklamní, inzertní a propagační činnost, marketing, marketingové studie, administrativní služby, služby organizačně hospodářské povahy, systematizace a překlad informací do počítačové databáze, obchodní management a podnikové poradenství, poradenství v obchodní činnosti, dodavatelské služby pro třetí osoby (nákup výrobků a služeb pro jiné podniky), poradenství v rámci této třídy, obchodní nebo podnikatelské informace, oceňování obchodních podniků, obchodní průzkum, průzkum trhu a veřejného mínění, poskytování pomoci při řízení obchodních nebo průmyslových podniků a při obchodní činnosti, služby administrativní a organizačně ekonomické, hospodářské (ekonomické) prognózy, analýzy nákladů, řízení obchodních nebo průmyslových podniků, styky s veřejností, propagační činnost prostřednictvím firemního katalogu, služby vyhledávání obchodních kontaktů, a to o telefonních číslech, vyhledávání dat v počítačových souborech pro třetí osoby, obchodní nebo podnikatelský průzkum, překlad a systematizace informací do počítačových databází, poskytování služeb call centra pro třetí osoby v oblasti příjmu zakázek a objednávek, služba virtuální sekretářky přes telefon za účelem sjednávání schůzek, vyhledávání komerčních informací na síti Internet, provozně organizační změny pro dosažení finanční a provozní efektivity, poradenské a konzultační služby zaměřené na služby uvedené ve tř. 35; (38) telekomunikační služby, mobilní telekomunikační služby, včetně provozování mobilní telekomunikační sítě, bezdrátového přenosu hlasu a dat, služby mobilního připojení k síti Internet (včetně vysokorychlostního připojení a přenosu hlasové služby přes internetový protokol), peer-to-peer komunikace, služby elektronických zpráv v reálném čase (instant messaging), osobní komunikační služby, pager služby, služby elektronické pošty, sledování mobilních telefonů pomocí satelitních signálů a zjišťování polohy mobilních telefonů pomocí satelitních signálů (komunikační služby), radio-paging, poskytování bezdrátového aplikačního protokolu (WAP), včetně služeb využívajících zabezpečeného komunikačního kanálu, služby hlasové pošty, poskytování služeb v oblasti videokonference, video telefonní služby, služby přístupu ke všem druhům datových a informačních sítí a Internetu, služby zasílání textových a multimediálních zpráv, služby přístupu k telekomunikační a komunikační databázi, jmenovitě umožnění spotřebitelům stahovat

digitální obsah prostřednictvím sítě a serveru do osobní databáze, poskytování on-line komunikačních fór; (41) školící a vzdělávací činnost v oblasti ICT; (42) web hosting (hosting webových stránek na Internetu), datové služby, úschova, správa, zálohování dat, provozování datových skladů, pronájem plochy datového centra, navrhování a správa počítačových sítí, počítačová správa „Big data“ (databázi), tvorba a pronájem počítačového software, včetně instalace a správy, počítačové programování, pronájem informačních a komunikačních technologií (ICT) a pronájem software a počítačů, provoz a správa informačních systémů, včetně zajištění jejich kontinuálního rozvoje, služby správy ICT, správa počítačových sítí, software a počítačových databází, poskytování služeb provozovaných prostřednictvím technologií datových center, a to služby „InfrastructureAsAService (IaaS)“, „SoftwareAsAService (SaaS)“ a „PlatformAsAService (PaaS)“, řízení kompletní architektury ICT včetně zajištění kontinuálního rozvoje, provoz a správa informačních systémů včetně zajištění jejich kontinuálního rozvoje, poradenské a konzultační služby zaměřené na provoz a optimalizaci ICT, na návrhy a implementaci řešení v oblasti manipulace s daty a informacemi, pronájem počítačového software; (45) poskytování licencí a sublicencí k počítačovému software a licenční poradenství.

(730) **DataSpring s.r.o.**, K Žižkovu 851/4, Praha 9, 19000, CZ

(210) **O-518105**

(220) 24.11.2014

(320) 24.11.2014

(511) 6, 19, 37

(540)



(510) (6) kovová okna, kovové dveře, kovové prvky pro zimní zahrady a kovové fasády včetně kovových žaluzií a sítí proti hmyzu; (19) okna, dveře a prvky pro zimní zahrady z plastů, dřeva a skla včetně žaluzií a sítí proti hmyzu; (37) stavební práce, jako opravy, rekonstrukce a montáž fasádních prvků.

(730) **Gattnar Lech Mgr.**, Husova 819/12, Karviná, 73301, CZ

(210) **O-518279**

(220) 01.12.2014

(320) 01.12.2014

(511) 3, 5, 29

(540)



(510) (3) výrobky kosmetické, kosmetika, kosmetické přípravky pro péči a pěstění pokožky, kosmetické přípravky pro zeštíhlení, obsahující vitamíny; (5) farmaceutické přípravky, potravní doplňky pro lidskou potřebu a pro zvířata, dietetické přípravky, vitamínové přípravky, minerální doplňky potravy, doplňky výživové, vitamíny, minerály a stopové prvky (doplňky stravy), dietní a nutriční přípravky, potravinové doplňky obohacené vitamíny nebo minerály nebo stopovými prvky, vitamínové přípravky, vitamíny a multivitaminové preparáty, minerály a

multiminerálové preparáty; (29) potraviny spadající do třídy 29, ne pro léčebné účely.
(590) Barevná
(730) **Kapička Václav**, Luční 524/1, Hořovice, 26801, CZ

(210) **O-518332**
(220) 02.12.2014
(320) 02.12.2014
(511) 18, 24, 25, 26
(540)

Calzanatta

(510) (18) kůže a její imitace, zvířecí kůže, usně, kufry a cestovní tašky, deštníky a slunečníky, vycházkové hole, biče, jezdecké postroje a sedla, kožené kabelky, kabelky z imitace kůže, kožené tašky, tašky z imitace kůže, aktovky (kožená galanterie), diplomatky kožené, diplomatky z imitace kůže, peněženky kožené, peněženky z imitace kůže, klíčenky (pouzdra na klíče) z kůže a imitace kůže, pouzdra na navštívenky z kůže a imitace kůže; (24) textil a textilní zboží nezahrnuté v jiných třídách, povlečení, ubrusy; (25) oděvy, obuv, kloboučnické zboží, pásky z kůže a imitace kůže; (26) krajky a výšivky, stuhý a tkaničky, knoflíky, háčky a očka, poutka, galanterie, špendlíky a jehly, umělé květiny.
(730) **RUCHI s.r.o.**, Staré náměstí 26/27, Brno, 61900, CZ
(740) A. Holas & partner, Patentová a známková kancelář, Ing. Mgr. Hana Holasová, Křížová 4/105, Brno, 60300

(210) **O-518335**
(220) 03.12.2014
(320) 03.12.2014
(511) 6, 7, 9, 40, 41, 42
(540)



(510) (6) zámečnické výrobky a potřeby, obecné kovy a jejich slitiny, slévárenské odlitky; (7) elektrické svářečky; (9) čidla a jiné snímače fyzikálních hodnot, senzorová technika, elektrické a elektronické vybavení a příslušenství nářadí, přístrojů, aparatur a technologických celků obsažené v této třídě, elektrické a elektronické uzamykací systémy, elektrické a elektronické součásti strojů, přístrojů a technologických celků obsažené v této třídě, elektrody, software, programové vybavení pro obráběcí stroje, měřidla (části strojů), měřidla pro stroje poháněné motorem, měřidla pro stroje s ručním pohonem; (40) poskytování konzultačních a poradenských služeb pomocí globální počítačové sítě v oblasti zpracování a obrábění materiálů; (41) školicí činnost, pořádání odborných kurzů, školení a jiných vzdělávacích akcí, lektorská činnost, vzdělávací služby, zejména organizace výuky, seminářů, konferencí a praktických cvičení v oblasti obrábění, informačních systémů, řídicích automatizačních systémů, správy dat a SW zejména SW pro obrábění, konstrukci a 3D modelování; (42) výzkum a vývoj počítačového software, zejména pro obrábění, konstrukci, řízení a automatizaci, 3D modelování a správu dat, kontrola kvality, zkoušky materiálů, aktualizace počítačových programů, instalace počítačových programů, počítačové programování, pronájem počítačového software, tvorba počítačových systémů, konzultace v oblasti počítačového softwaru.
(730) **Holub Luboš**, Plk. Švece 495, Říčany, 25101, CZ
(740) Mgr. Ladislav Sudík, Polní 293, Letohrad, 56151

(210) **O-518379**
(220) 04.12.2014
(320) 04.12.2014
(511) 36, 41
(540)

PETISA - Finanční bezpečnost

(510) (36) finanční poradenství, finanční odhady, finanční studie, finanční konzultace, finanční plánování, finanční informace; (41) organizování komerčních školení, služby obchodního vzdělávání, školení personálu ve finanční sféře; organizování seminářů zaměřených na vzdělávání, pořádání seminářů zaměřených na vzdělávání, organizování konferencí vztahujících se ke vzdělávání.
(730) **PETISA, s.r.o.**, Kostelní 89/13, Moravská Ostrava, 70200, CZ

(210) **O-518397**
(220) 04.12.2014
(320) 04.12.2014
(511) 1, 6, 7, 16, 17, 22, 35, 39
(540)



(510) (1) lepidla a lepicí tmely, inhibitory koroze pro odstranění vlhkosti v obalech; (6) ocelové pásy, pásová ocel, kovové pásy pro manipulaci s břemeny, kovové pásy a lišty na vázání nebo balení, kovové vázací dráty, kovové přezky pro vázací pásy; (7) stroje a strojky pro balení a fixaci zboží, například ovinovací stroje, páskovací stroje pro vázací a samolepicí pásy, odvíjecí strojky pro pásy, strojky pro lepení a tavná lepidla; (16) obalové a balicí materiály, zejména výrobky z papíru a kartonáže, fixační a balicí fólie, například polyetylenové a polypropylenové fólie, tašky, sáčky, pytle z těchto materiálů, lepidla a lepicí tmely, zařazené v této třídě, vázací pásy; (17) fixační balicí a samolepicí balicí pásy, fólie z umělých hmot (s výjimkou fólií na balení); (22) textilní materiály ze surových vláken, motouzy na balení, nekovové řemeny, pásy, lana a popruhy na manipulování s nákladem, nekovové pásy balicí nebo lemovací, nekovové pásy na uzavírání, tkanice a pásy pro zavěšování a vázání zařazené v této třídě; (35) zprostředkovatelská činnost v oblasti obchodu s výrobky výše uvedenými ve třídách 1, 6, 7, 16, 17 a 22, export a import těchto výrobků; (39) poradenská a expertní činnost v oblasti užití obalových materiálů a technologií balení.
(730) **EKOFOOL spol. s r.o.**, Železniční 566/7, Olomouc, Chválkovice, 77200, CZ
(740) Ing. Petr Soukup, Videňská 8, Olomouc, 77200

(210) **O-518422**
(220) 05.12.2014
(320) 05.12.2014
(511) 5, 30
(540)

IMUNILKY

(510) (5) potravinové doplňky, doplňky stravy minerální, doplňky stravy výživové, proteinové potravinové doplňky, enzymatické potravinové doplňky, vitamínové potravinové doplňky, vitamíny, pastilky (potravinové doplňky), bonbóny pro léčebné účely, žvýkačky pro léčebné účely, potraviny speciálně upravené pro batolata, farmaceutické perorální přípravky pro léčebné účely; (30) cukrovinky, bonbóny, žvýkačky
(730) **JANKAR PROFÍ, s.r.o.**, 262, Čeladná, 73912, CZ
(740) Ing. Iva Rylková, Polská 1525, Ostrava - Poruba, 70800

(210) **O-518466**
(220) 08.12.2014
(320) 08.12.2014
(511) 24, 27, 35, 41, 43
(540)

LUXORA

(510) (24) tkaniny a textilní výrobky, které nejsou uvedeny v jiných třídách, pokrývky ložní a ubrusy, látky, závěsy, okenní záclony, prostírání, bytové textil, přehozy, potahy, povlaky na pokrývky, prádlo ložní a stolní, příkrývky prošívané prachové a péřové, příkrývky z dutého vlákna, barchet, brokát, cestovní příkrývky, ručníky, damašek, drožet, držáky na záclony a závěsy z textilních materiálů, esparo, etamin (záclonovina), frýz, gáza jako tkanina, hedvábí, látkové kapesníky, jutové textilie, kanava na vyšívání a tapiserie, kartoun, korouhve, praporec, koupelňové textilie (s výjimkou oblečení), krep, maňestry, matracovina, moleskin, moskytiéry, potahy na nábytek z textilních materiálů, textilie pro obuv, hrubé ztužené plátno, voskované ubrusy, plédy, plst, textilní podšívky, pogumované textilie, polštářové ozdobné pokrývky, portiéry (závěsy), potahy na nábytek ze syntetických materiálů, potahy na postele, povlaky na sklápěcí kryty toalet, ochranné povlaky na polštáře, povlečení z papíru, prádlo pro domácnost, stolní prádlo, vyšívání prádlo, prapory, pytlovina, rajón, ramie, rubáše, mycí rukavice, spací pytle, sprchové závěsy z textilu nebo umělé hmoty, stolní ubrusy látkové, sypkovina, taft, textilní tapety, netkané textilie, textilie z juty, textilie žinylkové, textilní podšívky, tkaniny k textilnímu použití, konopné tkaniny, tkaniny napodobující kůži, tkaniny pro čalouníky, tkaniny přílnavé za tepla, tkaniny sisalové, tkaniny ze skleněných vláken pro textilní užití, úplet, utěrky, utěrky na sklo, závěsy textilní nebo plastové, zefír, textilní značky, žerzej, hygienické žinky; (27) koberce, tapety, koberečky, nástěnné koberce (s výjimkou textilních), podlahové krytiny, nástěnné čalouny (s výjimkou textilních), linoleum, podložky pod koberec, předložky, protiskluzové rohože, rákosové rohože, předložky koupelňové, rohožky u dveří; (35) internetový obchod (e-shop) s následujícími výrobky - s tkaninami, pokrývkami, ložním prádlem, ubrusy, látkami, tapetami, hračkami, interiérovými sestavami, koberci, samolepicími dekoracemi a dalším bytovým vybavením, zprostředkování v oblasti obchodu a služeb s látkami, dekoracemi, textilním materiálem, hračkami a bytovými doplňky, zprostředkování designérských, grafických a aranžérských služeb, aranžérství výkladů, předvádění (služby modelek) pro reklamní účely a podporu prodeje oděvů a módních doplňků, služby v oblasti grafické úpravy pro reklamní účely, nákup zboží za účelem dalšího prodeje dekorativního, aranžérského a textilního materiálu, velkoobchod a maloobchod s výrobky uvedenými výše ve třídách 24 a 27, prodej těchto výrobků i prostřednictvím Internetu, marketing, obstaravatelská a zprostředkovatelská služba v rámci propagace, reklamy, obchodní činnosti a kancelářských prací, účetnictví, zpracování počítačových dat a spravování databází, marketingové služby v oblasti správy nemovitostí, logistiky, obchodní administrativa a kancelářské práce, průzkum trhu v souvislosti s uvedenými službami pro jiné firmy a zákazníky, rozesílání prospektů, distribuce tištěných reklamních materiálů, účetní služby, poradenské komerční služby, inzertní činnost, poskytování pomoci při provozu obchodu, včetně zprostředkování obchodních a souvisejících obchodně personálních záležitostí, kontrola, vedení, vypracování statistických přehledů, poradenství v oblasti organizace a ekonomiky podnikání, organizování výstav a veletrhů k reklamním a obchodním účelům, provádění aukcí a dražeb, pronájem kancelářských strojů a zařízení, distribuce zboží k reklamním účelům, vykonávání administrativních prací pomocí výpočetní techniky, zprostředkování nákupu a prodeje v oblasti výpočetní techniky (hardware i software), kopírování nebo rozmnožování dokumentů, dokladů, příprava a vyhotovení daňových přiznání, pronájem reklamních ploch, půjčování fotokopírovacích strojů, revize účtů (audit), zajištění reklamy za účelem prezentace podnikatelů v oblasti vnitrostátní a mezinárodní dopravy, přepravy, zásilatelství a skladištních zařízení, pronájem prodejních automatů; (41) rekreační služby, informace o možnostech rekreace, služby pro oddech a rekreaci, informace a zprostředkování možností rekreace, rozptýlení, zábavy, pořádání divadelních představení, provozování kinosálů, koncertní síně, provozování muzeí, knihovny (půjčovny knih), pořádání diskoték, provozování kasin a heren, provozování her on-line (z počítačové sítě), noční kluby, karaoke, výchovně-zábavné klubové služby, kluby zdraví, cirkusy, drezúra zvířat, provozování zoologických zahrad, půjčování filmů, umělecké a módní agentury, estrády, pořádání loterií, organizování plesů, plánování a organizování večírků a oslav, organizování vzdělávacích, zábavných, sportovních soutěží nebo soutěží krásy, organizování kulturních nebo vzdělávacích výstav, organizování živých představení a vystoupení, předprodej vstupenek, filmová tvorba,

filmová studia, dabing, digitální zpracování obrazu, nahrávací studia, výroba rozhlasových a televizních programů, zpravodajské služby, obrazové zpravodajství, fotografování, půjčování a pronájem divadelních a jiných dekorací včetně osvětlení, pronájem rozhlasových a televizních přijímačů, půjčování přenosných videokamer, vydávání knih, elektronické publikování (DTP), poskytování on-line elektronických publikací (bez možnosti stažení), vydávání elektronických knih a časopisů on line, posunková řeč (tlumočení), překladatelské služby, organizování a vedení kolokvií, konferencí, kongresů, seminářů, sympozií, informace o výchově a vzdělávání, školení, praktické cvičení, instruktážní výcvik, zkoušení, přezkoušení, dálkové studium, korespondenční kurzy, internátní školy, dětské jesle a školky, prázdninové tábory (zábavní služby), náboženská výchova, pomoc a poradenství pro volbu povolání, pořádání a řízení pracovních setkání, tělesná výchova, provozování a pronájem sportovních zařízení - golfových hřišť, stadiónů, tenisových dvorců, plaveckých bazénů, gymnastický výcvik, půjčování sportovního nářadí, s výjimkou dopravních prostředků, poradenské služby při výběru zaměstnání; (43) ubytovací služby, služby spojené s ubytováním, zajišťování hotelových pobytů, pronájem apartmánů, sálů, salónků a jiných nebytových prostor obsažených v této třídě, poradenství v oboru provozování hotelů a gastronomických provozů, poskytování přechodného ubytování, provozování penzionů, hotelů, hostelů, rezervace přechodného ubytování, hostinská činnost, ubytovací činnost, gastroservis - zásobování restaurací a provozoven potravinářskými výrobky a nápoji, hromadné dodávání hotových jídel, nápojů do restaurací, jídelen, služby spojené se stravováním a občerstvením, provozování hostinských činností, restaurace, bary, snack bary, cafeterie, motoresty, hostince, kantýny, závodní jídelny, menzy, rychlé občerstvení, catering, zajištění stravování při společenských akcích a služby spojené s nákupem a obstaráváním potravin, nápojů a občerstvení, pohostinství, příprava jídel, společné stravování, podávání jídel a nápojů, příprava jídel a nápojů ke spotřebě, zejména steaků a zeleninových a ovocných salátů a pizz, těstovin, poskytování a obstarávání jídla a nápojů, služby zajišťující stravování, automat pro občerstvení, zásobování v rámci této třídy, poskytování gastronomických služeb, příprava jídel a výrobků studené kuchyně, pořádání hostin, provozování pizzerie, bufetu, samoobslužné restaurace, kavárny, vinárny, poradenství v oboru hotelnictví, poradenství v oboru gastronomie.

(730) DANTE.CZ, s.r.o., U Učiliště 137/1, Ostrava Slezská, Kunčice, 71900, CZ

(740) VYNÁLEZ s.r.o., Vinohradská 1107/45, Praha 2 - Vinohrady, 12000

(210) **O-518556**
(220) 11.12.2014
(320) 11.12.2014
(511) 9, 16, 35, 36, 41
(540)



(510) (9) elektronické sítě, multimediální informační katalogy, elektronické časopisy, elektronická periodika a knihy v elektronické podobě, data na magnetických a optických nosičích, počítačový software; (16) knihy, časopisy, tiskoviny všeho druhu periodické i neperiodické, tiskopisy, letáky, manuály, příručky, brožury, fotografie, data a databáze tištěné, tiskárenské výrobky, například publikace, brožury, periodika, výrobky z papíru pro reklamní účely zahrnuté v této třídě, kalendáře, kancelářské potřeby, katalogy, prospekty, mapy, obtisky, pohlednice, reprodukce, samolepky, reklamní, propagační a uživatelské výrobky z papíru, informační, reklamní a propagační tiskoviny, papírové a plastové tašky, tužky, těžítka; (35) pořádání anket mezi laickou a odbornou veřejností, pořádání čtenářských anket, reklamní, inzertní, propagační a marketingová činnost, on-line inzertní činnost, vydávání a rozšiřování reklamních materiálů a textů na všech dostupných nosičích, vydávání reklamních brožur a katalogů, umísťování reklamních nálepek na zboží, venkovní reklama na

billboardech, reklamní inzerce v tisku, v rozhlasových a televizních spotech, v síti Internet, aktualizování reklamních materiálů, vše vztahující se k reklamě v oblasti bankovníctví, vyhledávání obchodních informací, obchodní poradenské a konzultační služby, poskytování informací a informačních produktů reklamního charakteru, vedení databází a jiných záznamů o obchodních kontaktech, konzultace v oblasti obchodu a ekonomiky, organizační zajištění a pořádání výstav a prezentací pro komerční účely, poskytování pomoci při řízení obchodní činnosti a obchodní administrativa s tím spojená, zvláště podnikové poradenství a obchodní management včetně marketingových studií, průzkumu trhu, organizování a účast na komerčních výstavách a předvádění zboží, shromažďování obchodních a statistických informací pro obchodní účely, vše vztahující se k obchodní a reklamní činnosti v oblasti bankovníctví, organizace spotřebitelských soutěží, spotřebitelská anketa, komerční využití Internetu v oblastech komerčních internetových médií a vyhledávacích služeb, prezentace uživatelů na stránkách world wide web a počítačové síti Internet; (36) finanční a bankovní služby v podobě konzultací a poradenství, expertní služby v oblasti pojištění a garancí v investiční oblasti pro tuzemské a zahraniční subjekty, finanční analýzy, poskytování finančních informací v oblasti bankovníctví, zprostředkování pojištění, garance, záruky, kauce, finanční půjčky, hypotéky, kapitálové investice, finanční leasing, expertní služby v oblasti pojištění a garancí v investiční oblasti pro tuzemské a zahraniční subjekty, poskytování finančních informací v oblasti bankovníctví, organizování sbírek; (41) školící a vzdělávací činnost, nakladatelská a vydavatelská činnost, vydávání elektronických knih a časopisů on-line, elektronické publikování (dtp), služby spojené s pořádáním zábavy, jako je pořádání oslav, provozování programu při udílení cen a obdobných jednorázových událostí, organizování, inscenování a poskytování příležitosti k soutěžím, vyhlášení soutěží a vyhlášení jejich výsledků, organizování a vedení konferencí, symposií a kongresů v oblasti bankovníctví, výchovná a zábavní činnost, provozování programu při udílení cen a obdobných jednorázových událostí, organizování a inscenování soutěží, organizace spotřebitelských soutěží, vyhlášení soutěží a vyhlášení jejich výsledků, organizování a vedení konferencí, symposií a kongresů, čtenářská anketa.

(730) **Fincentrum a.s.**, Pobežní 620/3, Praha 8, 18600, CZ

(740) Ing. Václav Kratochvíl, Husníkova 2086/22, Praha 13, 15800

(210) **O-518677**

(220) 17.12.2014

(320) 17.12.2014

(511) 35, 38, 41

(540)

Chance - Zábava má zelenou

(510) (35) inzertní, reklamní, propagační činnost, vydávání reklamních textů, pronájem reklamních ploch a reklamních bannerů, provozování reklamních balónů, tvorba reklamních klipů, vše v souvislosti s provozováním loterie, marketing k provozování loterie; (38) šíření informací prostřednictvím sítí, poskytování informací prostřednictvím Internetu, spoje (komunikace), poskytování internetových diskusních fór, elektronická pošta, posílání a přijímání zpráv elektronicky, počítačová komunikace, poskytování přístupu k databázím, přenos zpráv a obrazových informací pomocí počítače; (41) provozování a organizování loterií a jiných podobných her v souladu s obecně závaznými právními předpisy prostřednictvím poboček sázkové kanceláře, dalších smluvně závázaných prodejních míst a na Internetu, hraní o peníze, poskytování informací o možnostech rozptýlení a o možnostech zábavy, pořádání loterií, zábava, pobavení, provozování nevýherních a výherních hracích přístrojů, provozování kulečnickové herny, prodej losů a příjem sázek ve smluvně závazných sběrných právnických a fyzických osob a ve sběrných zřízených společnostech, vydavatelská činnost, nakladatelská činnost, služby nahrávacího studia, pořizování záznamů zvukových, obrazových a zvukově obrazových, pronájem nahrávacího studia, pronájem a půjčování nosičů zvukových, obrazových a zvukově obrazových, poradenství a školící činnosti k výše uvedenému.

(730) **CHANCE a.s.**, Politických vězňů 156, Beroun, 26601, CZ

(210) **O-518707**

(220) 18.12.2014

(320) 18.12.2014

(511) 14, 18, 25, 41, 42

(540)

Extravagart

(510) (14) amulety (šperky), brože (šperky), busty z drahých kovů, ciferníky (hodinářství), drahé kameny, drahé kovy (slitiny z -), drahé kovy jako surovina nebo polotovary, hodiny, hodiny (schránky na -), kazety na šperky, kameny (drahé -), klenoty, klíčenky (bižuterie), klobouky (ozdoby na -) ze vzácných kovů, knoflíky (manžetové -), korálky pro výrobu šperků, kovy drahé jako surovina nebo polotovary, krabice z drahých kovů, kravaty (spony do -), manžetové knoflíky, medaile, medailony, přívěsky (šperky), náhrdelníky, náušnice, ozdoby (šperky), ozdoby ze stříbra, pásky k náramkovým hodinkám, pouzdra na hodiny a hodinky, pouzdra na šperky, prsteny, přívěsky (šperky), řetízků (šperky), sklo bižuterní k napodobení drahých kamenů (štras), skříňky na šperky, umělecká díla z drahých kovů, zlato surové nebo tepané, vše výše uvedené v rámci této třídy; (18) aktovky (kožená galanterie), aktovky (tašky) školní, aktovky diplomatky, batohy, batohy turistické, brašny na nářadí (prázdné), deštníky, domácí zvíře (oblečky pro -), chlebníky, imitace kůže, kabelky, kroužky na deštníky, kufry, kožená lepenka, kůže, mošny, nákupní tašky, náprsní tašky, navštívenky (pouzdra na-), obaly na deštníky, obaly na oděvy (cestovní), peněženky, pouzdra na klíče, ruksaky, ruksaky turistické, schránky kožené nebo z kožené lepenky, síťky nákupní, slunečníky, tašky (sportovní -), tašky cestovní, tašky plážové; (25) bačkory, barety, boa, body, boty šněrovací, bryndáčky, bundy sportovní, cylindry, čapky, čelenky, čepice, holínky polovysoké, holínky vysoké, chrániče uší (proti chladu, jako pokrývka hlavy), kabátky krátké, kalhoty, kalhoty dětské, kamaše, kapesníčky do vrchní kapsy saka, kapuce, klobouky, kombinézy, kostýmy (maškarní -), konfekce, košile, kostýmy, obleky, kožesiny (oděvy), kravaty, kůže (oděvy z -), kůže (oděvy z napodobeniny -), legíny, legíny (kalhoty), límce (límečky), oděvy, oděvy koupací, oděvy nepromokavé, oděvy plážové, oděvy tělocvičné, oděvy z kůže, oděvy z napodobeniny kůže, opasky, pokrývky hlavy, ponča, přehozy kolem ramen, punčocháče (punčochové kalhoty), pytle na oděvy, pyžama, rukavice, rukavice bez prstů, rukavice palcové, rukávnický, sportovní tílka, sukně, svetry (pulovry), svetry silně vlněné, svrchní kabáty, šaty, šály na krk, šátky kolem krku, šátky, šály, šátkové sukně, šaty dámské, šerpy, tílka, košilky, trička, turbany, vaky na oděvy, vesty, zástěry, závoje, zimníky, župany; (41) dekorace (pronájem), elektronické publikování (DTP), estrády (služby v oblasti -), filmová produkce, jiná než reklamní, filmová studia, filmové projekce, fotografování, hudební produkce, informace o možnostech zábavy, kaligrafické služby, konference (organizování a vedení -), koučink (školení), módní přehlídky pro zábavu (organizace), organizace a pořádání koncertů, organizace a vedení seminářů, organizace a vedení kongresů, psaní scénářů, psaní textů (jiných než reklamních), umělecké módní agentury, večírky (organizování a plánování -), zábava (služby -), živé vystoupení (organizování); (42) dárkové balení, design průmyslový, konzultace v oblasti webového designu, obalový design, oděvní návrhářství, umělecký design, výzdoba interiérů.

(730) **Válková Olga Mgr.**, Františka Diviše 1368/54g, Praha 22, 10400, CZ

(210) **O-518708**

(220) 18.12.2014

(320) 18.12.2014

(511) 35, 36, 37, 42, 44

(540)

ZEN
HOME

(510) (35) správa podnikatelského projektu pro stavební projekty, služby obchodního zprostředkování, obchod stavebními materiály, marketing; (36) zajištění financování stavebních projektů, zprostředkování

nemovitostí, obchod s nemovitostmi, zprostředkování pojištění nemovitostí, pronájem nemovitostí, správa nemovitostí, činnost realitní kanceláře; (37) stavebnictví, stavební činnost, realizace staveb, informace ve stavebnictví (poskytování), stavební dozor, konzultace ve stavebnictví; (42) architektura, stavební projekce, projektová činnost, projektové studie technické, plánování městské výstavby, architektonické poradenství, design umělecký, design průmyslový, interiérová výzdoba; (44) zahradní architektura, návrhy pro tvorbu krajiny.

(730) **Hiconcept, s.r.o.**, Střední 55, Brno, 60200, CZ

(210) **O-518725**

(220) 18.12.2014

(320) 18.12.2014

(511) 35, 36, 38

(540)



(510) (35) administrativní zpracování nákupních objednávek, aktualizace a údržba dat v počítačových databázích, aktualizování reklamních materiálů, data (vyhledávání -) v počítačových souborech (pro třetí osoby), dodavatelské služby pro třetí osoby (nákup výrobků a služeb pro jiné podniky), informace o obchodních kontaktech, inzerce poštou, kanceláře dovozní a vývozní, komerční informační kanceláře, licence na výrobky a služby ostatních (komerční správa), maloobchodní nebo velkoobchodní služby pro farmaceutické, veterinární a sanitární přípravky a zdravotní materiál, marketing, marketingové studie, obchodní a průmyslové podniky (pomoc při řízení -), obchodní činnost (pomoc při řízení), obchodní činnost (služby, poradenství v -), obchodní management a podnikové poradenství, obchodní management pro nezávislé poskytovatele služeb, obchodní nebo podnikatelské informace, obchodní nebo podnikatelské poradenství, obchodní nebo podnikatelský průzkum, obchodní reklama (pro třetí osoby -), optimalizace pro vyhledávače, optimalizace provozu webových stránek, organizování výstav (komerčních nebo reklamních), personální poradenství, počítačové databáze (překlad informací do -), počítačové databáze (systemizace informací do -), podnikové poradenství a obchodní management, poradenství při vedení podniků, poskytování obchodních informací prostřednictvím webových stránek, prezentace výrobků v komunikačních médiích pro účely maloobchodu, produkce (výroba) reklamních filmů, pronájem reklamní doby v komunikačních médiích, pronájem reklamních materiálů, pronájem reklamních ploch, průzkum (obchodní -), průzkum trhu, průzkum veřejného mínění, předvádění zboží, překlad informací do počítačových databází, psaní reklamních textů, rady pro spotřebitele (komerční informace a rady pro) (spotřebitelská poradna), reklama, reklama on-line v počítačové síti, reklama placená kliknutím, reklamní agentury, letáky, prospekty (rozšiřování -), tisky vzorků, reklamní nebo inzertní materiály (rozšiřování -), rozhlasová reklama, sjednávání a uzavírání obchodních transakcí pro třetí strany, služby obchodního zprostředkování, služby v oblasti grafické úpravy pro reklamní účely, studie (marketingové -), subdodavatelské služeb (obchodní pomoc), systemizace informací do počítačových databází, televizní reklama pro účely maloobchodu (prezentace výrobků v komunikačních médiích pro účely maloobchodu), vedení kartoték v počítači, venkovní reklama, vydávání reklamních nebo náborových, propagačních a inzertních textů, vyhledávání sponzorů, zaslání reklamních materiálů zákazníkům; (36) organizování dobročinných sbírek, organizování sbírek, poskytování finančních informací prostřednictvím webových stránek, sbírky (organizování -), shromažďování prostředků na dobročinné účely; (38) elektronické nástěnky (služby -) (telekomunikační služby), počítačová komunikace, počítačové terminály (komunikace pomocí -), posílání zpráv, poskytování internetových diskusních fór, poskytování on-line fór, poskytování přístupu k databázím, poskytování telekomunikačních kanálů pro teleshoppingové služby, pronájem zařízení pro přenos informací, přenos digitálních souborů, přenos zpráv a obrazových informací pomocí počítače, rozhlasové vysílání,

telekomunikace (informace o -), televizní vysílání, zaslání blahopřejných pohlednic on-line.

(730) **Tajchner Tomáš**, Štěpánská 2071/37, Praha 1, 11000, CZ

(210) **O-518764**

(220) 19.12.2014

(320) 19.12.2014

(511) 35, 41, 43

(540)



(510) (35) maloobchodní služby v oblasti potravin a maloobchodní a on-line služby prodejny související s prodejem výrobků: éterické oleje, éterické esence, deodoranty a antiperspiranty, čisticí prostředky pro použití v domácnosti, bylinné čaje pro léčebné účely, bylinné dietní doplňky pro osoby se zvláštními dietními požadavky, bylinné směsi k léčebnému použití, bylinné nápoje k léčebnému použití, bylinné léky, cukrovinky s léčivými přísadami, dietetické potravinové přípravky upravené k léčebným účelům, dietní a nutriční doplňky, dietní doplňkové nápoje, dietní doplňky a doplňky stravy, doplňky zdravé výživy pro osoby se zvláštními dietními požadavky, léčivé byliny v sušené nebo konzervované formě, léčivé cukrovinky, potravní doplňky a dietetické přípravky, dále aloe vera určená pro lidskou spotřebu, arašídové máslo, arašídový kompot, bujóny, vývary (přípravky na -), čerstvá drůbež, čerstvé maso, čerstvé nezrající sýry, česnek (konzervovaný), česnek (nakládaný), chlazená jídla vyrobená z ryb, chlazené potraviny obsahující převážně ryby, cibule (konzervovaná), čočka, čočka (konzervovaná), datle, dezerty z mléčných výrobků, drůbež (neživá), dušená jídla, dušené ovoce (kompoty), dýňová pasta, džemy, extra panenský olivový olej, fazole, fazole (konzervované), filky, filety z uzenáče, glazované ovoce, hotová jídla z masa, hotové saláty, hotové zeleninové výrobky, instantní smetana do nápojů, jablčné pyré, jamy, játra, játrová paštika, jedlá semena, jedlé oleje a tuky, jedlé ořechy, jednohubky obsahující ovoce, jogurty, jogurtové dezerty, jogurtové nápoje, kandované ovoce, kapr (neživý), kapustové chipsy, kaviár, klobásy, salámy, párky, kokos sušený, kokosové mléko na vaření, koncentrovaná zeleninová šťáva jako potravina, kondenzované mléko, konzervovaná nakládaná zelenina, konzervované houby, konzervované maso, kysané zelí, lněný olej pro kulinářské účely, loupaná zelenina, loupané ořechy, lupínky ze sušeného ovoce, marmeláda, máslo, máslové krémy, maso a masné výrobky, masové pomazánky, mléčné nápoje, mléčné nápoje (s vysokým obsahem mléka), mléčné výrobky a jejich náhražky, nakládaná zelenina, mrkev, nakládané ovoce, oleje a tuky, omáčky (dipy), ořechové tyčinky, ovčí sýr, ovocné želé, ovocný protlak, ovocné svačinky, pochutiny (nakládaná zelenina), pochutiny z brambor, podmáslí, kyselé mléko, polévkové směsi, rozinky, ryby, směsi ovoce a ořechů, sója (konzervovaná), sója (zpracovaná), sýrovátka, sýrové výrobky, tvaroh, vejce, žervé, zpracovaná dýňová semínka, zpracovaná jablka, zpracovaná řepa, zpracovaná slunečnicová semínka, zpracované ovoce, houby a zelenina (včetně ořechů a luštěnin), aromatické čaje (k jiným než léčebným účelům), balené čaje (k jiným než léčebným účelům), bezlepkový chléb, bezmasé koláče, biologický med pro lidskou spotřebu, bonbóny (neléčivé), burizony, bylinky pro kulinářské účely, čajové koláčky, čajové směsi, čatny (chuťové přísady), celozrná rýže, celozrné lupínky, celozrný chléb, cereálie, cereální tyčinky a energetické tyčinky, čerstvý chléb, čerstvé plněné pečivo, chipsy vyrobené z obilnin, chléb a pečivo, čokolády, čokoládové cukrovinky, čokoládové nápoje, cukr, přírodní sladidla, sladké polevy a náplně, výrobky ze včelích produktů, droždí a přípravky na kynutí potravin, espresso (káva), glukózové potravinářské sirupy, hořčice, hotová káva a kávové nápoje, horká čokoláda, hotové dezerty (cukrovinky), hotové kakao a kakaové nápoje, hotové těstoviny, čaj, kakao a jeho náhražky, náhražky kávy, koření, kořenící směsi, kuchařská sůl, krekry, kuřice (zpracovaná) pro lidskou spotřebu, kurkuma, kuskus, led, zmrzlina, mražené jogurty a sorbety,

ledová káva, ledový čaj (neléčivý), lékořice (cukrovinka), listové těsto, majonéza, makaróny, lízátka (cukrovinky), lněná semena určená pro lidskou spotřebu, loupáná rýže, marcipán, marinády, mandlové pečivo, med (jako potravina), melasa/sirup, moučnický, zákusky, dorty a sušenky, mouka, mšičky, noky, nudle, nesladké pochutiny vyrobené z mouky, obilniny jako potravina pro lidskou spotřebu, ocet, ochucené omáčky a pasty, oves pro lidskou spotřebu, pekárenské výrobky, cukrovinky, čokoláda a zákusky, perník, popcorn, rajčatová omáčka, kečup, ravioli, rýže, rýžové chlebičky, sirupy a melasa, sladké polevy a náplně, sladkosti (bonbóny), sladké tyčinky žvýkačky, soli, chuťové přísady, ochucovadla a koření, sušené a čerstvé těstoviny, nudle a knedlíky, těsta, těstíčka a jejich směsi, vanilkové lusky, zázvor, zpracované obilí, škrob a produkty z nich vyrobené, pečicí přípravky a droždí, bobuloviny, čerstvá bio zelenina, čerstvé bio ovoce, čerstvé houby, čerstvé jamy, čerstvé ovoce, ořechy, zelenina a bylinky, džusy, nealkoholické nápoje, ochucené sycené nápoje, pivo a pivovarnické výrobky, přípravky k výrobě nápojů, vody, šťávy zeleninové (nápoje), alkoholické nápoje (s výjimkou piva), alkoholizovaná vína, lihoviny a likéry, mošt alkoholizovaný (cidre), přípravky k výrobě alkoholických nápojů, šumivá vína, víno, služby agentury na import a export potravinových výrobků, služby agentury pro zprostředkování práce a nábor zaměstnanců, zejména osob znevýhodněných na trhu práce, pomoc při náboru a umísťování zaměstnanců, zejména osob znevýhodněných na trhu práce, konzultační a poradenské služby a pomoc v oblasti reklamní a propagační činnosti související se zdravým životním stylem, konzultace v oblasti podnikání, marketingové konzultační a poradenské služby v oblasti zdravého životního stylu, inzerce pro nábor zaměstnanců, zejména osob znevýhodněných na trhu práce, dojednávání dohod týkajících se prodeje a nákupu zboží (zejména certifikovaných regionálních potravin, produktů drobných zemědělců, farmářů a pěstitelů), dodavatelské služby pro třetí osoby (nákup výrobků a služeb pro jiné podniky), obchodní poradenské služby, týkající se franchisingu, organizace výstav a veletrhů pro obchodní a reklamní účely souvisejícími se zdravým životním stylem, distribuce propagačních materiálů, především letáků, prospektů, brožur a vzorků, zejména pro katalogový a zásilkový prodej týkající se zdravého životního stylu a výběru českých potravin, asistence pro obchodní podniky při řízení jejich podnikání; (41) výchovně zábavné služby, klubové vzdělávací služby, konference, výstavy a soutěže související se zdravým životním stylem a výběrem vhodných potravin, školicí a vzdělávací služby týkající se zdravého životního stylu, organizování konferencí a seminářů týkajících se zdravého životního stylu a výběru potravin; (43) cateringové služby zaměřené na zásobování jídlem, služby v oblasti pohostinství (potraviny a nápoje), služby zmrzlinových barů, poskytování osobních stravovacích plánů prostřednictvím webových stránek, zajišťování potravin a nápojů, zásobování potravinami v podnicích rychlého občerstvení, gastronomické služby, firemní akce (poskytování jídel a nápojů), klubové služby (poskytování jídel a nápojů), mobilní cateringové služby, poradenské služby týkající se potravin.

(590) Barevná

(730) **Honzáková Alice Mgr.**, Na Lužci 516, Lázně Bohdaneč, 53341, CZ(210) **O-518832**

(220) 23.12.2014

(320) 23.12.2014

(511) 16, 41, 43

(540)



(510) (16) tištěné inzertní, reklamní a propagační materiály; (41) výchova, vzdělávání, zábava, sportovní a kulturní aktivity, provozování kasin a heren, služby pro hry a sázení v rámci této třídy, noční kluby, hudební kluby, diskotékové služby, služby pro odpočinkové kluby v rámci této

třídy, organizování a vedení konferencí, shromáždění, výstav kulturních a vzdělávacích (v rámci této třídy), seminářů a schůzí, rezervace vstupenek do divadel a koncertů; (43) služby zajišťující stravování a nápoje, ubytovací služby, hotelové, restaurační a barové služby, dodávkové služby pro zásobování potravinami a (nebo) nápoji (catering), služby pro rezervování pokojů v hotelích, hotelnictví.

(590) Barevná

(730) **Bauer Petr**, Kaprova 52/6, Praha 1, 11000, CZ

(740) Advokátní kancelář, JUDr. Richard Čičko, Milady Horákové 28/533, Praha 7, 17000

(210) **O-518842**

(220) 23.12.2014

(320) 23.12.2014

(511) 35, 36, 38

(540)

Benefi.cz - Půjčka dle Vašich podmínek

(510) (35) administrativní zpracování nákupních objednávek, aktualizování reklamních materiálů, vyhledávání dat v počítačových souborech, fakturace, obchodní nebo podnikatelské informace, komerční informace a rady pro spotřebitele, komunikační média (prezentace výrobků v komunikačních médiích) pro účely maloobchodu, marketing, počítačové databáze (překlad a systemizace informací), pronájem reklamních ploch, průzkum trhu, překlad informací do počítačových databází, komerční informace a rady pro spotřebitele, reklama on-line v počítačové síti, sestavování statistik, styky s veřejností, systemizace informací do počítačových databází; (36) finanční služby, bankovníctví, bankovní finanční transakce, banky úvěrové, clearing, finanční analýzy, finanční poradenství, finanční informace, investice, investování kapitálu, konzultační služby týkající se investic, financování koupě na splátky, kreditní karty (služby), makléřství týkající se investic, financování nákupu na splátky, půjčky, které jsou měsíčně spláceny, pohledávky půjček, převody finančních prostředků vykonávané elektronicky, půjčky, spořitelny, úvěrové karty (služby), vydávání kreditních karet, zprostředkování pojištění; (38) telekomunikační služby, elektronická pošta, elektronické nástěnky, telefonní komunikace, počítačová komunikace, poskytování přístupů k databázím, přenos digitálních souborů, spojení pomocí sítí optických vláken.

(730) **Benefi a.s.**, Londýnská 730/59, Praha 2 - Vinohrady, 12000, CZ

(740) Ing. Vladimír Čmejla, Pavlická 160/1, Praha 5 - Sobín, 15521

(210) **O-518843**

(220) 23.12.2014

(320) 23.12.2014

(511) 35, 36, 38

(540)



(510) (35) administrativní zpracování nákupních objednávek, aktualizování reklamních materiálů, vyhledávání dat v počítačových souborech, fakturace, obchodní nebo podnikatelské informace, komerční informace a rady pro spotřebitele, komunikační média (prezentace výrobků v komunikačních médiích) pro účely maloobchodu, marketing, počítačové databáze (překlad a systemizace informací), pronájem reklamních ploch, průzkum trhu, překlad informací do počítačových databází, komerční informace a rady pro spotřebitele, reklama on-line v počítačové síti, sestavování statistik, styky s veřejností, systemizace informací do počítačových databází; (36) finanční služby, bankovníctví, bankovní finanční transakce, banky úvěrové, clearing, finanční analýzy, finanční poradenství, finanční informace, investice, investování kapitálu, konzultační služby týkající se investic, financování koupě na splátky, kreditní karty (služby), makléřství týkající se investic, financování nákupu na splátky, půjčky, které jsou měsíčně spláceny, pohledávky půjček, převody finančních prostředků vykonávané elektronicky, půjčky,

spořitelny, úvěrové karty (služby), vydávání kreditních karet, zprostředkování pojištění; (38) telekomunikační služby, elektronická pošta, elektronické nástěnky, telefonní komunikace, počítačová komunikace, poskytování přístupů k databázím, přenos digitálních souborů, spojení pomocí sítí optických vláken.

(730) **Benefi a.s.**, Londýnská 730/59, Praha 2 - Vinohrady, 12000, CZ
(740) Ing. Vladimír Čmejla, Pavlická 160/1, Praha 5 - Sobín, 15521

(210) **O-518994**
(220) 06.01.2015
(320) 06.01.2015
(511) 37
(540)

(210) **O-518878**
(220) 29.12.2014
(320) 29.12.2014
(511) 9, 16, 20, 28, 41, 43
(540)

MAGIC PLACE

(510) (9) interaktivní elektronické tabule; (16) neonové malby na zdi (obrazy), školní tabule; (20) vývěsní tabule; (28) hry, hračky, herní potřeby; (41) výchovné, vzdělávací a zábavní služby pro děti, služby rozvíjející duševní schopnosti dětí, prezentace vizuálního umění pro zábavní a vzdělávací účely; (43) služby zajišťující stravování a nápoje.

(730) **Sušňová Sabina**, Salajní 14, Brno, 62800, CZ
(740) INPROCHES, patentová a známková kancelář, Mgr. Alžběta Jurtíková, Mezírka 1, Brno, 60200

(210) **O-518990**
(220) 06.01.2015
(320) 06.01.2015
(511) 35, 41
(540)

**SPORT
STARTER**

(510) (35) obchodní management pro sportovce, marketing; (41) organizování sportovních soutěží.

(590) Barevná
(730) **Němeček Stanislav Ing.**, Boženy Němcové 23A, Jablonec nad Nisou, 46604, CZ



(510) (37) kominické služby, zednické služby.
(730) **Trávníček Josef**, Ke Stadionu 800/6, Praha 9, 19600, CZ

(210) **O-519102**
(220) 12.01.2015
(320) 12.01.2015
(511) 36
(540)

 **PRVNÍ KLUBOVÁ**

(510) (36) pojištění.
(730) **AnFas, spol. s r.o.**, Na Baště sv. Jiří 7, Praha 6, 16000, CZ

(210) **O-519104**
(220) 12.01.2015
(320) 12.01.2015
(511) 35, 43
(540)



(510) (35) propagační činnost, reklama; (43) ubytovací a stravovací služby.
(590) Barevná
(730) **HM MANAGEMENT s.r.o.**, Husova 106, Prachovice I, 38301, CZ

(210) **O-519147**
(220) 13.01.2015
(320) 13.01.2015
(511) 35, 41, 45
(540)



(510) (35) propagační činnost, reklama, pomoc při řízení obchodní činnosti, obchodní administrativa a kancelářské práce; (41) výchova, vzdělávání, zábava, sportovní a kulturní aktivity; (45) osobní a sociální služby pro ochranu majetku a jednotlivců.
(590) Barevná
(730) **Blue Partners s.r.o.**, Kubánské nám. 1391/11, Praha 10, 10000, CZ
(740) Mgr. IVAN MAZANEC, advokát, Mgr. Ivan Mazanec, Valentinská 92/3, Praha 1, 11000

(210) **O-519175**
(220) 14.01.2015
(320) 14.01.2015
(511) 29, 35, 39
(540)



(510) (29) maso, masové svačinky a masové výtažky, zejména sušené pásky a tyčinky z hovězího masa, vepřového masa, rybiho masa, drůbežího masa a zvěřiny; (35) reklamní, inzertní služby všeho druhu, včetně inzerce a reklamy, poskytované v počítačových, telekomunikačních a obdobných sítích, informační servis a poradenské služby v obchodě, pořádání reklamních a obchodních výstav a předváděcích akcí zboží a služeb, včetně distribuce zboží k reklamním účelům, zprostředkovatelské služby v oblasti obchodu s masem a masovými svačinkami, obchodní služby v oboru polygrafie, průzkum trhu a marketing, obchodní zastoupení tuzemských a zahraničních firem; (39) doprava, balení a skladování zboží.
(730) **Koutník Miloslav Ing.**, Pod zámekem 610/25, Rudolfovo, 37371, CZ
(740) PatentCentrum Sedlák & Partners s.r.o., Husova 5, České Budějovice, 37001

(210) **O-519195**
(220) 15.01.2015
(320) 15.01.2015
(511) 5, 32, 41, 43, 44
(540)



(510) (5) farmaceutické výrobky, hygienické výrobky pro léčebné účely; (32) minerální vody; (41) zábava, sportovní a kulturní aktivity; (43) dočasné ubytování; (44) lékařské služby, péče o hygienu a krásu osob.
(590) Barevná
(730) **Thermal Pasohlávky a.s.**, 1, Pasohlávky, 69122, CZ
(740) Mgr. Marian Jeřábek, Jakubské nám. 4, Brno, 60200

(210) **O-519196**
(220) 15.01.2015
(320) 15.01.2015
(511) 5, 32, 41, 43, 44
(540)



(510) (5) hygienické výrobky pro osobní hygienu, nápoje určené pro lékařské účely; (32) minerální vody; (41) rekreační, sportovní a kulturní aktivity určené k zábavě nebo upoutání pozornosti osob, prezentace vizuálního umění nebo literatury veřejnosti pro kulturní a vzdělávací účely; (43) příprava nápojů a jídel pro spotřebu a služby poskytující ubytování a stravování v hotelích, penzionech a jiných zařízeních poskytujících krátkodobé ubytování; (44) lékařská péče, péče o hygienu a krásu.
(590) Barevná
(730) **Thermal Pasohlávky a.s.**, 1, Pasohlávky, 69122, CZ
(740) Mgr. Marian Jeřábek, Jakubské nám. 4, Brno, 60200

(210) **O-519198**
(220) 15.01.2015
(320) 15.01.2015
(511) 36, 41
(540)

Freedom Financial Services

(510) (36) služby finanční; (41) vzdělávání.
(730) **Freedom Financial Services, s.r.o.**, Železná 713/1a, Brno - Horní Heršpice, 61900, CZ

(210) **O-519200**
(220) 15.01.2015
(320) 15.01.2015
(511) 36, 41
(540)

Freedom

(510) (36) služby finanční; (41) vzdělávání.
(590) Barevná
(730) **Freedom Financial Services, s.r.o.**, Železná 713/1a, Brno - Horní
Heršpice, 61900, CZ

(210) **O-519205**
(220) 15.01.2015
(320) 15.01.2015
(511) 3, 5, 35, 41, 43
(540)

uMarie

(510) (3) přípravky pro bělení a jiné práci prostředky, přípravky pro čištění, mýdla, parfumerie, vonné oleje, kosmetika, toaletní přípravky, přípravky pro péči o pokožku nikoli pro léčebné účely, kosmetické přípravky na vlasy (vlasové kondicionéry a šampóny), barviva na vlasy, zubní pasty, éterické esence, silice, aroma (éterické oleje), osvěžovače vzduchu, vonné tyčinky, vykuřovadla (vonná dřeva, pryskyřice, vykuřovací směsi, byliny k vykuřování), vonné přípravky a vosky, henna (kosmetické barvivo), koupelové soli a přípravky do koupele nikoli pro léčebné účely, vonné sáčky do prádla, vše v rámci této třídy; (5) potravní doplňky pro lidskou potřebu, léčivé čaje, léčivé byliny, léčivé a terapeutické přípravky do koupele, bahno (léčivé), cukrovinky s léčivými přísadami, nápoje léčivé, dietní potraviny pro léčebné účely, vše v rámci této třídy; (35) veškeré služby velkoobchodníka a maloobchodníka obsažené v této třídě, také prostřednictvím internetového obchodu a objednávkového katalogu, obchodně konzultační a poradenská činnost, propagační činnost, reklama, služby zahrnující záznam, vypracování, přenášení, poskytování a systematizaci informací, šíření propagačních informací, vypracování a rozšiřování reklamních materiálů, a to vše v tištěné podobě i na nosných médiích a po elektronické síti - Internet, služby spojené s elektronickým obchodováním, kancelářské práce, obchodní administrativa, prezentace a nabízení služeb prostřednictvím Internetu pod doménou umane, vše v rámci této třídy; (41) výchova, vzdělávání, poradenství, zábava, sportovní a kulturní aktivity, organizování a tvorba programů souvisejících převážně se cvičením, sportem, výživou a zdravým životním stylem, tělesným a duševním zdravím, ekologií a ochranou životního prostředí, organizování a vedení seminářů, konzultací, školení, výchovně-vzdělávací služby, služby pro oddech, služby fitness center, služby klubů zdraví (zdravotní a kondiční cvičení, poradenství), tělesná výchova, instruktážní výcvik, vyučování (výuka), provozování sportovních zařízení a volno-časových aktivit, vydávání knih a ostatních tištěných materiálů, nahrávání (záznamy) video-pásek, vydávání CD a DVD nosičů obsahově zaměřených zejména na cvičení, výživu a zdravý životní styl, ekologii, vše v rámci této třídy; (43) poradenská činnost v oblasti stravování a zdravé výživy, služby zajišťující stravování a nápoje, dočasná ubytování, prezentace a nabízení služeb prostřednictvím Internetu pod doménou umarie, vše v rámci této třídy.

(590) Barevná
(730) **Krauskopfová Marie**, K Lusnému 24, Dobrá Voda u Českých Budějovic,
37316, CZ

(210) **O-519252**
(220) 16.01.2015
(320) 16.01.2015
(511) 35, 36, 41, 42, 45
(540)



(510) (35) poradenství v oblasti veřejných podpor a dotací z fondů EU z administrativního hlediska, pomoc při vypracování žádostí o dotace v rámci operačních programů a na řešení výzkumné vývojových projektů z administrativního hlediska, služby komercializace výsledků výzkumu, marketingové studie, pomoc při stanovení obchodní strategie, pomoc při zpracování podnikatelských záměrů, podpora a propagace inovací a spolupráce výzkumných institucí a podnikatelského sektoru (propagační služby), aktivity vedoucí k popularizaci technických a přírodovědných oborů (propagační služby), zprostředkování obchodní spolupráce mezi podnikatelským sektorem a výzkumnými institucemi, popularizace (propagace) vědy a techniky, služby komercializace duševního vlastnictví, komerční využití výsledků výzkumu a vývoje, služby prodeje obchodních podílů v nových technologických firmách, poskytování know how (obchodní služba), zakládání výzkumných a vývojových center a podnikatelských inkubátorů pro inovační podniky (organizační služby), zajišťování, koordinování a transfer inovací, kvality a rychlosti šíření pokročilých technologií do hospodářské praxe (organizační služby), napomáhání a rozvíjení transferu pokročilých technologií (propagační a obchodní služby), obstarání spolupráce s národními i zahraničními vědecko-výzkumnými i obchodními organizacemi při realizaci dodávek výsledků výzkumu a vývoje prostřednictvím společných projektů (zprostředkování obchodních vztahů), organizace pracovních setkání ekonomických subjektů za účelem navázání obchodních kontaktů, pomoc při řízení obchodní činnosti, organizování výstav, poradenství při vedení podniků, inkubace firem (poskytování obchodního zázemí); (36) správa veřejných podpor a dotací z fondů EU spadající do této třídy; (41) informace o výchově a vzdělávání, organizování kulturních nebo vzdělávacích výstav, organizování vzdělávacích soutěží, vyučování, vzdělávání, pořádání a řízení pracovních setkání (školení), kolokvium (organizování a vedení), organizování a vedení konferencí, kongresů, seminářů, symposií, pořádání a řízení pracovních setkání (školení), výuka a proškolení pracovníků dle individuálních požadavků, populárně-vědecká činnost; (42) projektová činnost, studie technických projektů, řešení výzkumné vývojových projektů, projektový management, zpracování studií proveditelnosti a srovnávacích studií, komercializace (v rámci této třídy) odborná (technická) spolupráce a pomoc při zakládání konsorcií, společných podniků a fúzích subjektů, rozvoj vědy a výzkumu, přenos technologií (odborná technická pomoc), tvorba a aktualizace software pro sledování veřejných podpor a dotací, vědecké a technologické služby v průmyslu; (45) licence v oblasti duševního vlastnictví, ochrana duševního vlastnictví, konzultační služby v oblasti duševního vlastnictví, konzultace pro management a správu duševního vlastnictví, transfer znalostí, výzkumných poznatků a inovace (služby v oblasti duševního vlastnictví), transfery know-how a poradenství při spolupráci terciárního a podnikatelského sektoru (služby v oblasti duševního vlastnictví), nabídka poznatků z vědy a výzkumu (služby v oblasti duševního vlastnictví).

(590) Barevná
(730) **Vysoká škola báňská - Technická univerzita Ostrava**, 17. listopadu
15/2172, Ostrava-Poruba, 70833, CZ

(210) **O-519257**
(220) 16.01.2015
(320) 16.01.2015
(511) 35, 36, 41, 42, 45
(540)



(510) (35) poradenství v oblasti veřejných podpor a dotací z fondů EU z administrativního hlediska, pomoc při vypracování žádostí o dotace v rámci operačních programů a na řešení výzkumně vývojových projektů z administrativního hlediska, služby komercializace výsledků výzkumu, marketingové studie, pomoc při stanovení obchodní strategie, pomoc při zpracování podnikatelských záměrů, podpora a propagace inovací a spolupráce výzkumných institucí a podnikatelského sektoru (propagační služby), aktivity vedoucí k popularizaci technických a přírodovědných oborů (propagační služby), zprostředkování obchodní spolupráce mezi podnikatelským sektorem a výzkumnými institucemi, popularizace (propagace) vědy a techniky, služby komercializace duševního vlastnictví, komerční využití výsledků výzkumu a vývoje, služby prodeje obchodních podílů v nových technologických firmách, poskytování know how (obchodní služba), zakládání výzkumných a vývojových center a podnikatelských inkubátorů pro inovační podniky (organizační služby), zajišťování, koordinování a transfer inovací, kvality a rychlosti šíření pokročilých technologií do hospodářské praxe (organizační služby), napomáhání a rozvíjení transferu pokročilých technologií (propagační a obchodní služby), obstarání spolupráce s národními i zahraničními vědecko-výzkumnými i obchodními organizacemi při realizaci dodávek výsledků výzkumu a vývoje prostřednictvím společných projektů (zprostředkování obchodních vztahů), organizace pracovních setkání ekonomických subjektů za účelem navázání obchodních kontaktů, pomoc při řízení obchodní činnosti, organizování výstav, poradenství při vedení podniků, inkubace firem (poskytování obchodního zázemí); (36) správa veřejných podpor a dotací z fondů EU spadající do této třídy; (41) informace o výchově a vzdělávání, organizování kulturních nebo vzdělávacích výstav, organizování vzdělávacích soutěží, vyučování, vzdělávání, pořádání a řízení pracovních setkání (školení), kolokvium (organizování a vedení), organizování a vedení konferencí, kongresů, seminářů, symposií, pořádání a řízení pracovních setkání (školení), výuka a proškolení pracovníků dle individuálních požadavků, populárně-vědecká činnost; (42) projektová činnost, studie technických projektů, řešení výzkumně vývojových projektů, projektový management, zpracování studií proveditelnosti a srovnávacích studií, komercializace (v rámci této třídy) odborná (technická) spolupráce a pomoc při zakládání konsorcií, společných podniků a fúzí subjektů, rozvoj vědy a výzkumu, přenos technologií (odborná technická pomoc), tvorba a aktualizace software pro sledování veřejných podpor a dotací, vědecké a technologické služby a související výzkum a projektování, analytické a výzkumné služby v průmyslu; (45) licence v oblasti duševního vlastnictví, ochrana duševního vlastnictví, konzultační služby v oblasti duševního vlastnictví, konzultace pro management a správu duševního vlastnictví, transfer znalostí, výzkumných poznatků a inovace (služby v oblasti duševního vlastnictví), transfery know-how a poradenství při spolupráci terciárního a podnikatelského sektoru (služby v oblasti duševního vlastnictví), nabídka poznatků z vědy a výzkumu (služby v oblasti duševního vlastnictví).

(730) **Vysoká škola báňská-Technická univerzita Ostrava**, 17. listopadu 15/2172, Ostrava-Poruba, 70833, CZ

(210) **O-519285**
(220) 19.01.2015
(320) 19.01.2015
(511) 39, 41, 43
(540)

DĚTI BEZ HRANIC

(510) (39) organizování a zprostředkování cest, exkurzí, prohlídek, zájezdů, výletů, zprostředkování, organizování a vedení tematických a pobytových zájezdů pro děti, rodiče s dětmi, poskytování a zprostředkování cestovních služeb v rámci této třídy, včetně služeb spojených s přepravou zavazadel, rezervace (v dopravě), rezervace (cestování -), přeprava osob; (41) výchova, vzdělávání, zábava, sportovní a kulturní aktivity, výchovně-zábavné klubové služby, organizování a pořádání vzdělávacích, kulturních, společenských, sportovních, soutěžních a jiných zábavních akcí spadajících do této třídy, služby prázdninových příměstských i pobytových táborů pro děti a mládež, dětské jesle a školky, provozování sportovních zařízení, tělesná výchova; (43) tábory prázdninové (ubytovací služby -) provozování kempů, provoz hotelového ubytování, ubytovací služby (hotely, penziony), ubytování (pronajímání a přechodné -), služby zajišťující stravování a nápoje, přechodné ubytování (rezervace).

(730) **Občanské sdružení DĚTI BEZ HRANIC**, Jeremenkova 70, Praha 4, 14700, CZ

(740) JUDr. Michal Havlík, advokát, JUDr. Michal Havlík, Hálkova 2, Praha 2, 12000

(210) **O-519312**
(220) 20.01.2015
(320) 20.01.2015
(511) 14, 16, 25, 35, 41
(540)

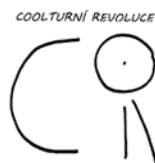

(510) (14) amulety, brože, hodinky, spony a jehlice do kravaty, manžetové knoflíky, medaile, medailony, měděné žetony, mince, nádoby stříbrné, nádoby z drahých kovů, náramky, náušnice, odznaky z drahých kovů, ozdobné jehlice, ozdoby, prsteny, pozlacené výrobky, spony do kravat, špendlíky (šperky), špendlíky do kravat, umělecká díla z drahých kovů; (16) papír, lepenka, tiskárenské výrobky, fotografie, papírenské zboží, učební a vyučovací pomůcky s výjimkou přístrojů, plastické obaly, štočky, kancelářské, reklamní a propagační výrobky z papíru, blahopřání, blahopřání hudební, bloky (papírnícké výrobky), brožury, desky, dopisní papír, etikety, formuláře, fotografie, grafické reprodukcce, grafické znaky, grafiky, gumy na mazání, kancelářské potřeby kromě nábytku, karty, knihy, lepty, lístky, mapy, nálepky, noviny, nože na papír, obálky, obaly na spisy, oběžníky, obtisky, oznámení, papír dopisní, papírové ubrusy, páska lepicí, pastelky, pečete, periodika, plakáty, podložky, podušky na razítkování, pohlednice, praporky, pravítka, prospekty, příručky, publikace, razítka, ročenky, samolepky, štítky pro adresy, těžítka, tikety, tiskopisy, záložky do knih, zpěvníky; (25) oděvy, obuv, kloboučnické zboží, barety, bundy, čapky, čelenky, čepice, kabáty, kalhoty, kapuce, kombinézy, kostýmy, obleky, košile, oblečení, pláštěnky, ponožky, prádlo, pulovry, punčocháče, rukavice, saka, uniformy, svetry, bundy sportovní, šály, trička, polo, nátléčníky, dámské a pánské klasické oděvy, dámské a

pánské jeanové oděvy, pánské obleky, saka, kalhoty, pláště, dámské kostýmy, saka, kalhoty, sukně, pláště, šaty, jeanové kalhoty, košile, sukně, bundy, vesty, trička, dámské a pánské sportovní oděvy, dámské a pánské prádlo a oděvní doplňky, sportovní komplety, halenky, spodní prádlo, kravaty, opasky, klobouky, šály, ponožky, punčochy; (35) propagační činnost, reklama, obchodní administrativa, kancelářské práce, nábor zaměstnanců, personální poradenství, počítačové databáze (překlad a systemizace informací do -), poradenství odborné obchodní, personální, při vedení podniků, v obchodní činnosti, podnikové (obchodní management), průzkum obchodní, průzkum trhu, průzkum veřejného mínění, příprava mezd a výplatních listin, reklamní materiály (pronájem, aktualizování, zasilání zákazníkům, rozšiřování zákazníkům) (letáky, prospekty, tisky, vzorky), sekretářské služby, správa hotelů, styky s veřejností, televizní reklama, testování (psychologické) pro výběr zaměstnanců, venkovní reklama, reklamní činnost, marketing, public relations, modeling pro reklamní účely; (41) výchova, sportovní a kulturní aktivity, internátní školy, konference (pořádání), služby muzeí, školení (pořádání a řízení), vyučování, školství, tělesná výchova, výcvik, prázdninové tábory, vydávání elektronických knih a časopisů on-line, vydávání knih, vyučování, živé vystoupení, vydavatelská a nakladatelská činnost, vzdělávací činnost, činnost agentury v oblasti kultury a umění, tvorba projektů se zaměřením na vzdělávací a kulturní činnost, poradenská činnost v oblasti kultury a vzdělávání, fotografování, zprostředkovatelská činnost v oblasti služeb nárokových ve třídě 41.

(730) **Hořelica Patrik**, Balbínova 32, Praha 2, 12000, CZ

(210) **O-519323**
(220) 20.01.2015
(320) 20.01.2015
(511) 9, 35, 42
(540)

WINDFLOWER

(510) (9) meteorologické měřicí stanice, počítačový software k použití při čtení dat ze vzdálené měřicí stanice, čidla a detektory barometrického tlaku, relativní vlhkosti, srážek, rychlosti a směru větru a teploty, počítačový software k použití při poskytování meteorologických informací, zařízení pro sběr dat o počasí; (35) reklamní služby v oblasti meteorologických měření; (42) poskytování meteorologických informací, instalace a údržba počítačového softwaru pro monitorování a řízení vzdálených zařízení, instalace a údržba počítačového softwaru pro monitorování a poskytování meteorologických informací, poradenské a informační služby v oblasti meteorologických měření.

(730) **IQtronic technologies Europe s.r.o.**, Roháčova 145/14, Praha, 13000, CZ

(210) **O-519324**
(220) 20.01.2015
(320) 20.01.2015
(511) 9, 35, 42
(540)

SENSORAGE

(510) (9) měřicí, detekční a monitorovací přístroje, indikátory a ovladače, počítačový software k použití při čtení dat ze vzdálené měřicí stanice, čidla a detektory fyzikálních veličin, počítačový software k použití při přenosu dat, zařízení pro sběr fyzikálních dat; (35) reklamní služby v oblasti měřicí, detekční a monitorovací techniky; (42) instalace a údržba počítačového softwaru pro monitorování a řízení vzdálených zařízení, instalace a údržba počítačového softwaru pro sběr fyzikálních dat, poradenské a informační služby v oblasti měřicí, detekční a monitorovací techniky.

(730) **IQtronic technologies Europe s.r.o.**, Roháčova 145/14, Praha, 13000, CZ

(210) **O-519400**
(220) 22.01.2015
(320) 22.01.2015
(511) 11
(540)

LUMYLED

(510) (11) osvětlovací zařízení jako bytová a technická svítidla, zdroje světla jako žárovky, zářivky, výbojky, osvětlovací technika, led svítidla.
(730) **DT LED lights s.r.o.**, Toužimská 1023/24d, Praha 9 - Kbely, 19700, CZ
(740) Advokátní kancelář Moreno Vlk & Asociados, JUDr. Václav Vlk, Sokolovská 22, Praha 8 - Karlín, 18600

(210) **O-519405**
(220) 11.09.2012
(320) 11.09.2012
(511) 4, 10, 26, 27, 30
(540)

SPORTSDIRECT.COM

(510) (4) svíčky na vánoční stromky, vonné a parfémované svíčky; (10) ortopedické potřeby, sportovní výstroje, podpurné obvazy k použití ve sportu; (26) tkaničky do bot; (27) rohožky; (30) cukrovinky, cukrovinky ke zdobení dortů.
(730) **Sportsdirect.com Retail Limited**, Unit A, Brook Park East, Shirebrook, NG20 8RY, GB
(740) Rott, Růžička & Guttman Patentové, známkové a advokátní kanceláře, JUDr. Vladimír Rott, Vinohradská 37/938, Praha 2, 12000

(210) **O-519406**
(220) 22.01.2015
(320) 22.01.2015
(511) 16, 32, 33
(540)

VINIUM VICTORY

(510) (16) papír, výrobky z papíru, a to etikety (vyjma textilních), viněty, periodické a neperiodické publikace, knihy, časopisy, brožury, tiskoviny, reklamní, propagační a informační materiály, a to prospekty, plakáty, kalendáře, fotografie, pohledy, samolepky, obtisky, papírové a umělohmotné tašky, tužky, pera a pastelky, obaly (papírnické výrobky), obaly z papíru a z plastických hmot na víno a lihoviny spadající do této třídy, data a databáze na papírových nosičích, umělecké nebo ozdobné předměty z papíru; (32) nealkoholické nápoje, šumivá voda, šumivé nápoje (pastilky na výrobu -), vinné mošty nealkoholické, nápoje na bázi moštů, hroznová šťáva, výtažky z vinných moštů; (33) alkoholické nápoje s výjimkou piv, likéry, destiláty, lihoviny, víno včetně jakostního vína, víno přívlastkové, archivní víno, šumivé víno, sekty, stolní víno, alkoholické výtažky, extrakty a esence z ovoce a hroznů, mošty s alkoholem, koktejly s alkoholem, alkoholické nápoje obsahující ovoce, nápoje obsahující víno, horké a míchané alkoholické nápoje včetně alkoholických energetických nápojů, svařeného vína, alkoholické sladové nápoje, sladový nápoj s vysokým obsahem alkoholu (malt liquor), alkoholické přípravky na výrobu nápojů.
(730) **VINIUM a.s.**, Hlavní 666/2, Velké Pavlovice, 69106, CZ
(740) Advokátní kancelář Odrobina & Co., sdružení advokátů, Mgr. Oksana Čerňavská, Revoluční 17, Praha 1, 11000

(210) **O-519456**
(220) 26.01.2015
(320) 26.01.2015
(511) 16, 36, 39, 41
(540)

TEXTILNÍ BANKA

- (510) (16) tiskoviny všeho druhu, a to sborníky, časopisy, periodika, noviny, knihy, plakáty, letáky, propagační materiály - tištěné, v rámci této třídy, fotografie; (36) shromažďování a uchovávání oblečení ze sbírek pro případ krizových událostí v tuzemsku i zahraničí, shromažďování finančních prostředků na podporu projektů v oblastech pomoci sociálně potřebným dospělým a dětem, péče o sociálně potřebné děti, nemocné, zdravotně postižené a osoby v tísní a projektů jejich zapojování do běžného života, finanční charitativní činnost v oblasti podpory dětí i dospělých, organizování finančních sbírek, shromažďování prostředků na dobročinné účely, grantové rozdělování finančních prostředků, poskytování finančních dotací fyzickým i právnickým osobám (vypisování grantů), poskytování dotací za účelem realizace obecně prospěšných cílů, vše v rámci této třídy; (39) shromažďování oblečení všeho druhu prostřednictvím sbírek, jeho třídění a následná distribuce oblečení do výdejních míst pro předání sociálně potřebným; (41) nadační činnost - dobročinná činnost a charitativní (humanitární) činnost v oblasti pomoci sociálně potřebným dospělým a dětem oblečením i financemi, rozšiřování a zvyšování úrovně vzdělanosti, organizování a pořádání kulturních dobročinných (humanitárních) akcí, organizování a pořádání kulturních, společenských, zábavních a sportovních akcí, seminářů a výstav ke kulturním a vzdělávacím účelům, školici, vzdělávací a lektorská činnost, pořádání školení a kurzů.
- (730) **Diecézní charita Brno**, tř. Kpt. Jaroše 9, Brno, 60200, CZ
(740) Kania, Sedlák, Smola, Ing. Jiří Malůšek, Mendlovo nám. 1a, Brno, 60300

(210) **O-519677**
(220) 02.02.2015
(320) 02.02.2015
(511) 9, 16, 25
(540)

Kryštof

- (510) (9) nosiče dat magnetické, záznamové disky, kompaktní disky (audio-video), kompaktní optické disky (CD ROM), DVD a ostatní digitální záznamové nosiče, stahovatelné hudební soubory; (16) papír, lepenka a výrobky z těchto materiálů, a to reklamní štíty z papíru nebo lepenky, reklamní tabule z papíru nebo lepenky, plakáty z lepenky, papírové plakáty, reklamní plakáty, časopisy s plakáty, vstupenky, papírenské výrobky, alba na autogramy, papírové desky na dokumenty, papírové diáře, papírová pouzdra na psací potřeby, papírové samolepky, sešity na psaní nebo kreslení, stolní kalendáře, papírové adresáře a seznamy, časopisy, brožury s programem, dárkové poukázky, denní kalendáře, denní tisk (noviny), fotografie, tištěné fotografie, grafické reprodukce, hudební partitury, hudební časopisy, kalendáře, kalendáře trhací, letáky, papírové lístky, papírové nálepky, papírové nálepky na auta, programy akcí a událostí, poštovní známky, papírové tácky pod pivní sklenice; (25) oděvy, obuv, kloboučnické zboží.
- (730) **Krajčo Richard**, 148, Chotěvice, 54371, CZ
(740) Mgr. Jan Knobloch, advokát, Boettingerova 26, Plzeň, 30100

(210) **O-519678**
(220) 02.02.2015
(320) 02.02.2015
(511) 16, 25, 41
(540)



- (510) (16) papír, lepenka a výrobky z těchto materiálů, a to reklamní štíty z papíru nebo lepenky, reklamní tabule z papíru nebo lepenky, plakáty z lepenky, papírové plakáty, reklamní plakáty, časopisy s plakáty, vstupenky, papírenské výrobky, alba na autogramy, papírové desky na dokumenty, papírové diáře, papírová pouzdra na psací potřeby, papírové samolepky, sešity na psaní nebo kreslení, stolní kalendáře, papírové adresáře a seznamy, časopisy, brožury s programem, dárkové poukázky, denní kalendáře, denní tisk (noviny), fotografie, tištěné fotografie, grafické reprodukce, hudební partitury, hudební časopisy, kalendáře, kalendáře trhací, letáky, papírové lístky, papírové nálepky, papírové nálepky na auta, programy akcí a událostí, poštovní známky, papírové tácky pod pivní sklenice; (25) oděvy, obuv, kloboučnické zboží; (41) hudební produkce, zábava, pobavení, sportovní a kulturní aktivity, organizace a pořádání koncertů, organizování plesů, organizování představení (manažerské služby), plánování a organizování večírků, služby v oblasti prodeje a předprodeje vstupenek, výroba divadelních nebo jiných představení, výroba rozhlasových a televizních programů, televizní zábava, pořádání, organizování a prezentace živých představení.
- (590) Barevná
(730) **Krajčo Richard**, 148, Chotěvice, 54371, CZ
(740) Mgr. Jan Knobloch, advokát, Boettingerova 26, Plzeň, 30100

(210) **O-519818**
(220) 05.02.2015
(320) 05.02.2015
(511) 16, 30, 41
(540)

Plechová Huba

- (510) (16) tiskoviny, periodické a neperiodické publikace všeho druhu zařazené do této třídy, například noviny, časopisy, periodika, knihy, katalogy, plakáty, fotografie, kalendáře, samolepky, propagační tiskoviny, papír, lepenka, kancelářské výrobky v této rámci třídy; (30) müsli, ovesné a kukuřičné vločky, pečivo slané i sladké všeho druhu, trvanlivé pečivo, koření všeho druhu - sušené i tekuté, nálevy na saláty (zálivky), dresinky, marinády a omáčky k ochucení, potravinářské škroby a soli, potravinářské příchuť (aroma); (41) výchova, vzdělávání, zábava, sportovní a kulturní aktivity, tvorba a výroba televizních pořadů, televizní zpravodajství, televizní a filmová produkce, nakladatelská a vydavatelská činnost, ediční činnost, publikační činnost, nahrávání nosičů zvukových a/nebo obrazových, agenturní činnost v oblasti kultury, tvorba, výroba a šíření audiovizuálních děl, půjčování nahraných a nenahraných nosičů, zvukových a/nebo obrazových záznamů, výchovná a zábavní činnost, pořádání společenských, zábavních, soutěžních a výstavních akcí pro kulturní nebo vzdělávací účely, pořádání kurzů vaření, setkání a přednášek, včetně přednáškových a výukových akcí, zprostředkovatelská činnost v uvedených oblastech.
- (730) **Ročková Michaela**, Na Maninách 44, Praha 7, 17000, CZ
(740) Ota Hobst, Na Maninách 44, Praha 7, 17000

(210) **O-519981**
(220) 11.02.2015
(320) 11.02.2015
(511) 41, 44
(540)



(510) (41) koučink (školení), organizování a vedení konferencí, organizování a vedení kongresů, organizování a vedení seminářů, organizování a vedení sympozií, praktický výcvik, školení (pořádání a řízení), vzdělávání; (44) lékařské služby, ortodontické služby, pronajímání zdravotních (zdravotnických) zařízení, stomatologie, střediska (zdravotnická -), zdravotní péče, zdravotní poradenství, stomatologie, farmaceutické poradenství.

(730) **Kaloš Lukáš MUDr., Ing.**, Ohradní 1340/15, Praha 4, 14000, CZ

(210) **O-519983**
(220) 11.02.2015
(320) 11.02.2015
(511) 1, 2, 3
(540)



(510) (1) chemické výrobky určené pro průmysl, zejména odmrazovací prostředky; (2) ochranné přípravky proti korozi; (3) autokosmetika, přípravky pro čištění, leštění, odmašťování, broušení.

(590) Barevná

(730) **FILSON s.r.o.**, Slévačská 902/11, Praha 9 - Hloubětín, 19800, CZ

(210) **O-520011**
(220) 12.02.2015
(320) 12.02.2015
(511) 20, 35, 39
(540)

TETE

(510) (20) nábytek, zrcadla, rámy; (35) zprostředkovatelská činnost v oblasti obchodu s výrobky třídy 20, prezentace výrobků v komunikačních médiích pro účely maloobchodu a velkoobchodu, velkoobchod, maloobchod včetně e-shopu a export-import, vše s výrobky ve třídě 20; (39) doprava, balení a skladování zboží.

(730) **ANTEA TRADE LTD.**, Hatton Garden 88-90, Londýn, EC1N8PG, GB

(740) JUDr. Petr Přehnil, Doležalova 1880/3, Brno, 61600

(210) **O-520115**
(220) 16.02.2015
(320) 16.02.2015
(511) 5, 31, 44
(540)

EQUISTAR

(510) (5) vitamíny a minerály jako přísady a doplňky do krmných směsí pro zvířata; (31) výrobky zemědělské, zahradnické a lesnické neuvedené v jiných třídách, živá zvířata, čerstvé ovoce a zelenina, semena, osivo,

sazenice, hlízy, cibule, živé rostliny a přírodní květiny, okrasné stromy a keře, ovocné stromy, krmiva pro domácí zvířata, krmiva pro hospodářská zvířata, krmné směsi pro zvířata, potrava pro dobytek, přísady do krmiva pro zvířata pro neléčebné účely; (44) veterinární služby, péče o hygienu zvířat, poradenství spojené s výživou domácích a hospodářských zvířat, zemědělský poradenský servis, zemědělské, zahradnické a lesnické služby.

(730) **KELEČSKO a.s.**, Kelč 269, Kelč, 75643, CZ

(740) Ing. Zdeněk Kučera, Dlouhá 207 (P.O. Box 92), Slušovice, 76315

(210) **O-520136**
(220) 17.02.2015
(320) 17.02.2015
(511) 25, 28, 35
(540)



(510) (25) oděvy, oděvy určené pro rybolov, oděvy nepromokavé, oděvy s kapuci, čepice, čepice s kšiltem, pokrývky hlavy, klobouky, boty, boty šněrovací, obuv, obuv pro rybáře - galoše, holinky, trička, košile, tílka, nátlčníky, svetry, mikiny, šály, rukavice, kombinézy, bundy, kalhoty, prádlo spodní, prádlo spodní (proti pocení), prádlo spodní (pro odvod potu), šortky, vesty, vesty rybářské; (28) rybářské potřeby a náčiní všeho druhu - rybářské pruty, rybářské vaky, rybářské splávky, navijáky, mazací pasty navijáků, podběráky, vlasce rybářské, rybářské signalizátory záběru, rybářská olůvka, třípytky, jigy a jigové hlavy, háčky všeho druhu, rybářské obratlíky, mušky pro rybaření, umělé mušky pro použití při rybaření na udičích a jiné rybářské potřeby v rámci této třídy, obaly na rybářské náčiní - v rámci této třídy, pouzdra na rybářské pruty - v rámci této třídy, speciální pouzdra na uvedené výrobky, rybářské náčiní v rámci této třídy, návnady a nástrahy pro rybolov, neživé rybářské návnady nebo nástrahy v rámci této třídy včetně imitací živých organismů, rybářské sedačky, držadla rybářských sítí, speciální tyče k rybářským účelům, splávky, snímače návnad, koše upravené pro držení rybářské návnady v rámci této třídy; (35) reklama a propagace prostřednictvím všech druhů sdělovacích prostředků - vše v oblasti rybařství, rozšiřování a poskytování reklamních a inzertních materiálů v oblasti rybařství - tiskovin, novin, reklamních časopisů, prospektů, letáků, katalogů, reklamní literatury, brožur, CD a DVD, na nosných médiích všeho druhu či prostřednictvím sítě internet nebo jiné obdobné veřejné či neveřejné telekomunikační sítě, předvádění zboží prostřednictvím Internetu, marketing, maloobchodní a velkoobchodní činnost se zaměřením na prodej zboží v rámci výše uvedených tříd 25 a 28, služby elektronického obchodu s uvedenými výrobky zprostředkovatelská činnost v oblasti obchodu a provozování internetového obchodu (e-shopu) - vše s rybářskými oděvy, potřebami, náčiním, publikacemi a dalšími informačními materiály a výrobky uvedenými ve třídě 25 a 28, služby elektronického zprostředkování prodeje rybářských oděvů, potřeb, náčiní, publikací a jiných informačních materiálů - to vše na Internetu a v telekomunikační síti.

(730) **Graman Bohumil**, K. H. Máchy 740, Sokolov, 35601, CZ

Přichystal Jaroslav, Roosewelta 1456, Sokolov, 35601, CZ

(740) Ing. Michal Jupa, Na Baních 1385, Praha 5 - Zbraslav, 15600

(210) **O-520169**
(220) 18.02.2015
(320) 18.02.2015
(511) 16, 35, 41
(540)



(510) (16) adresy (štítky), adresy (štočky), balicí papír, blahopřání, blahopřání hudební, časopisy - komiksy, časopisy (periodika), desky (papírnické výrobky), dopisní papír, fotografie, fotografie (tištěné), grafické reprodukce, grafiky, knihy, krabice lepenkové nebo papírové, krabice na poštu, letáky, litografie, litografie umělecké, mašle papírové, materiály na pečeti, nálepky (lepící pásy) pro kancelářské použití nebo pro domácnost, obálky (papírnické výrobky), obaly (papírnické výrobky), oznámení (rodinné události) (papírnické výrobky), papírenské pečete, pohlednice, pošta (krabice na pohlednice), poštovní známky, psací potřeby, publikace, razítka, reprodukce (grafické -), samolepky (papírnické výrobky), stojany na fotografie, štočky tiskařské, tištěné publikace, výrobky papírenské; (35) design reklamních materiálů, obchodní činnost s výrobky třídy 16, reklamní texty (psaní), reklamní texty (vydávání, zveřejňování, oznámení, vyhlášení, publikování); (41) fotografování, knihy (vydávání), psaní textů (jiných než reklamních), služby v oblasti grafické, úpravy, jiné než pro reklamní účely.

(590) Barevná
(730) **SAFRAN s.r.o.**, Frostova 341, Praha 10, 10900, CZ

(210) **O-520200**
(220) 19.02.2015
(320) 19.02.2015
(511) 9, 35, 42
(540)

IPROGRESS

(510) (9) počítačové programy (s možností stažení), počítačové, softwarové aplikace stahovatelné, nahrany počítačový software, software pro počítačové hry, nahrany programy operačních systémů, programy počítačových her; (35) služby poradenství v obchodní činnosti, obchodní management a podnikové poradenství, profesionální obchodní nebo podnikatelské poradenství, personální poradenství, poradenství při vedení podniků, poradenství ve vedení podniků; (42) služby v oblasti informačních technologií, aktualizace počítačových programů, instalace počítačových programů, konzultace v oblasti počítačového softwaru, kopírování počítačových programů, údržba programů počítačů, pronájem počítačového softwaru, tvorba softwaru, software jako služba (SaaS), konzultační služby v oblasti informačních technologií, poskytování odborných informací o výpočetní technice a programování přes webové stránky, vývoj softwaru, programování a implementace softwaru.

(730) **Advice corporation s.r.o.**, V kolkovně 921/3, Praha, 11000, CZ
(740) Mgr. Elena Donátová, Královská 11, Praha, 11000

(210) **O-520235**
(220) 20.02.2015
(320) 20.02.2015
(511) 31, 41, 44
(540)



(510) (31) chovatelské, pěstitelské produkty, krmiva suchá pro zvířata, krmivo suché, krmné směsi na výkrm hospodářských zvířat, potrava pro domácí zvířata, potrava pro zvířata, přípravky posilující pro zvířata, rostliny, semena k sázení, stromečky vánoční, stromy (jako rostliny), stromy (kmeny -); (41) informace o výchově a vzdělávání, organizování a vedení konferencí, organizování a vedení kongresů, organizování a vedení seminářů, organizování a vedení sympozií, organizování kulturních nebo vzdělávacích výstav, organizování představení (manažerské služby), organizování soutěží (vzdělávacích nebo zábavných), organizování sportovních soutěží, služby v oblasti grafické úpravy, jiné než pro reklamní účely, školství, vydávání elektronických knih a časopisů on-line, vydávání knih, rekreace (informace o možnostech -), rekreace (služby pro oddech a -), pořádání a řízení pracovních setkání (školení), vzdělávání; (44) hnojiva a jiné chemikálie pro zemědělství (letecké a povrchové rozmetávání -), chov zvířat, léčení stromů, návrhy (pro tvorbu krajiny), ničení plevele, ničení škůdců v zemědělství, pěstování stromů pro účely uhlíkových kompenzací, rostlinné školky, trávniky (údržba -), zahradní architektura (služby -), zahradnické služby, zahradnictví.

(730) **Příroda, s.r.o.**, F. X. Procházky 32, Brandýs nad Labem, 25001, CZ
(740) Mgr. Marie Stará, Na Spravedlnosti 637, Písek, 39701

(210) **O-520304**
(220) 24.02.2015
(320) 24.02.2015
(511) 33, 35, 43
(540)



(510) (33) alkoholické nápoje, víno; (35) propagační činnost, prezentace výrobků, výstavy komerční a reklamní; (43) služby zajišťující stravování a nápoje, hotely, penziony, restaurace.

(730) **Region, spol. s r.o.**, třída Palackého 205/6, Kyjov, 0, CZ
(740) Mgr. Martin Letocha, Tolstého 465/13, Brno Žabovřesky, 61600

(210) **O-520308**
(220) 24.02.2015
(320) 24.02.2015
(511) 35
(540)



(510) (35) propagační činnost, reklama, pomoc při řízení obchodní činnosti, obchodní administrativa, kancelářské práce.
(590) Barevná
(730) **BON Media s.r.o.**, Pravouhla 1666/39, Praha 5 - Smíchov, 15000, CZ
(740) Silvie Čadská, K sadu 414/10, Praha, 18200

(210) **O-520309**
(220) 24.02.2015
(320) 24.02.2015
(511) 4, 40, 42
(540)

BRENTOP

(510) (4) dřevěné uhlí (palivo), dřevo palivové; (40) zpracování dřeva, kácení a zpracování dřeva; (42) dřevo (hodnocení kvality na stojato).
(730) **SUBLIMA CZ, s.r.o.**, Borská 332, Břežnice, 26272, CZ

(210) **O-520310**
(220) 24.02.2015
(320) 24.02.2015
(511) 16, 35, 39, 41
(540)

Napoleon v Brně

(510) (16) papír, lepenka, tiskoviny, publikace, časopisy, knihy, letáky, katalogy, tiskárenské výrobky, potřeby pro knižní vazby, fotografie, papírenské zboží, lepidla pro papírenství nebo domácnost, materiál pro umělce, štětce, psací stroje a kancelářské potřeby (vyjímaje nábytek), učební a vyučovací pomůcky s výjimkou přístrojů, plastické obaly (nezařazené do jiných tříd), tiskařské typy, štočky; (35) propagační činnost, reklama, pomoc při řízení obchodní činnosti, obchodní administrativa, kancelářské práce; (39) doprava, balení a skladování zboží, organizování cest; (41) výchova, vzdělávání, zábava, sportovní a kulturní aktivity.
(730) **Regionální rozvojová agentura jižní Moravy**, Královopolská 3052/139, Brno Žabovřesky, 61200, CZ
(740) Mgr. Martina Beránková, Mendlovo náměstí 419/2, Brno, 60300

(210) **O-520323**
(220) 24.02.2015
(320) 24.02.2015
(511) 35, 43, 45
(540)



(510) (35) propagační činnost, reklama; (43) pořádání svatebních recepcí, pořádání svatebních recepcí (potraviny a nápoje); (45) svatební agentury,

plánování a zajišťování svatebních obřadů, vedení seznamů svatebních darů k výběru třetími osobami.

(590) Barevná
(730) **Net Image s.r.o.**, Kotěrova 1730/1, Brno sever, Černá Pole, 61300, CZ
(740) Tomíček Legal s.r.o., advokátní kancelář, Mgr. Lukáš Petr, Říční 456/10, Praha - Malá Strana, 11800

(210) **O-520348**
(220) 25.02.2015
(320) 25.02.2015
(511) 2, 4, 35
(540)

Gema

(510) (2) ochranné prostředky proti korozi, oleje a barvy antikorozi, ochranné konzervační výrobky, barvy, nátěry, laky, barviva a mořidla všeho druhu, kovy práškové a tekuté (metalické barvy); (4) průmyslová maziva/mazadla všeho druhu pro pozemní motorová vozidla a průmyslové stroje, průmyslové oleje, mazací tuky, vazelíny, vosky a grafit pro motory a jejich součásti, pohonné hmoty všeho druhu (paliva), aditiva do pohonných hmot (paliv); (35) maloobchodní, velkoobchodní a elektronický prodej průmyslových maziv pro motorová vozidla a průmyslové stroje, dále antikorozičních přípravků a olejů a dále pohonných hmot.
(730) **Valar Czech Oil, a.s.**, Dopraváků 3, Praha 8 - Dolní Chabry, 18400, CZ
(740) Ing. Jiří Štřelák, Šumberova 42, Praha 6, 16200

(210) **O-520409**
(220) 27.02.2015
(320) 27.02.2015
(511) 37
(540)

LABBET

(510) (37) stavebnictví.
(730) **BETOSAN s.r.o.**, Na dolinách 148/28, Praha 4 - Podolí, 14700, CZ

(210) **O-520418**
(220) 27.02.2015
(320) 27.02.2015
(511) 41
(540)



(510) (41) organizování soutěží (vzdělávacích nebo zábavných), zkoušení, přezkoušení, vzdělávání.
(590) Barevná
(730) **Czech-us v.o.s.**, Vodičkova 730/9, Praha 1, 110 00, CZ
(740) Mgr. Adam Řezníček, Vodičkova 730/9, Praha 1, 110 00

(210) **O-520419**
(220) 27.02.2015
(320) 27.02.2015
(511) 35, 39, 43
(540)

EUROVISIT

(510) (35) vydávání reklamních nebo náborových, propagačních a inzertních textů; (39) organizace cestovních zájezdů, prohlídky turistické, přeprava turistů; (43) rezervace hotelů, rezervace penzionů, ubytovací služby (hotely, penziony).
(730) **Barnet Robin**, Svobody 617, Lanškroun, 56301, CZ

(210) **O-520488**

(220) 02.03.2015

(320) 02.03.2015

(511) 36

(540)

HAPIPŮJČKY

(510) (36) finanční služby, poskytování půjček a spotřebitelských úvěrů, pojišťovací služby, pojišťování domácností a krizových situací, bankovní služby, správa finančních záležitostí, úvěrové služby, financování koupě na splátky a leasingu, služby týkající se úvěrových karet, služby týkající se platebních a kreditních karet, služby týkající se debetních karet, služby týkající se hotovostních karet, služby vymáhání pohledávek a factoringové služby v oblasti odkoupení pohledávek, financování splátkových půjček, elektronický převod finančních prostředků a poskytování hotovosti z bankomatu, management peněz v hotovosti, vydávání výpisů z účtů, spořitelni a pojišťovací služby, služby týkající se správy dluhů, služby finančního a investičního managementu, investiční bankovní služby a spořitelni služby, burzovní makléřské služby, služby v oblasti plateb účtů, směnárenské služby, poradenské služby v oblasti finančního plánování a investic, služby týkající se průzkumu v oblasti financí, služby penzijních fondů, správa a oceňování investic, poradenské, konzultační a informační služby vztahující se k výše uvedenému.

(730) **International Personal Finance plc**, Number Three Leeds City Office Park, Meadow Lane, Leeds LS11 5BD, GB

(740) Patent servis Praha a.s., Na Podkovce 281/10, Praha 4, 14700

(210) **O-520489**

(220) 02.03.2015

(320) 02.03.2015

(511) 11, 37, 42

(540)

ThermWet-Vent

(510) (11) topné články, výhřevné desky, dmychadla kominová, ventilátory, klimatizační filtry, chladicí zařízení na chlazení vody či kapaliny, ionizátory na čištění vzduchu, klimatizační zařízení, plynové kondenzátory s výjimkou kondenzátorů jako součástí strojů, odsávací zařízení, digestoře, zařízení na ohřev teplé vody, ohřivače vzduchu, přístroje na chlazení vzduchu, regulátory topení, tepelná čerpadla, pumpy, teplovodní vytápěcí zařízení, ventilátory jako součást větracích zařízení, větrací zařízení, výměníky tepla s výjimkou výměníků jako součástí strojů, ohřivače vzduchu, vzduchotechnická zařízení, zařízení na odvětrání domů, rekuperační zařízení, tepelné regenerátory, zařízení na filtraci vzduchu; (37) konstrukce, opravy, instalace vzduchotechniky a rekuperačních zařízení; (42) projektování vzduchotechniky a rekuperačních zařízení.

(730) **AVP Real, spol. s r.o.**, Vlárská 1409/50, Praha 10 - Uhřetěves, 10400, CZ

(740) Ing. Hana Dušková, Na Kočově 180, Chotutice, 28103

(210) **O-520490**

(220) 02.03.2015

(320) 02.03.2015

(511) 1, 5

(540)

SPATIAL

(510) (1) chemické výrobky určené pro zemědělství, zahradnictví a lesnictví, přípravky pro ošetření semen nezařazené do jiných tříd, přípravky pro regulaci růstu rostlin, geneticky vyšlechtěná semena pro zemědělskou výrobu, hnojiva; (5) výrobky pro hubení škodlivých zvířat, fungicidy, herbicidy.

(730) **Bayer Intellectual Property GmbH**, Alfred-Nobel-Strasse 10, Monheim am Rhein, DE

(740) **ROTT, RŮŽIČKA & GUTTMANN Patentová, známková a advokátní kancelář**, Vinohradská 37/938, Praha 2, 12000

(210) **O-520504**

(220) 02.03.2015

(320) 02.03.2015

(511) 39, 41, 43

(540)



(510) (39) služby cestovní kanceláře a cestovní agentury, a to zajišťování a zprostředkování dopravy osob a jejich zavazadel, prodej a rezervace letenek, jízdenek, místenek a jiných cenin pro železniční, automobilové, letecké a lodní cesty, zajišťování a zprostředkování zájezdů, pobytů, výletů, cest a prohlídek, poskytování informací o cestách a autobusové, železniční, letecké a lodní dopravě, zprostředkování doprovázení osob, zprostředkování a poskytování pronájmu dopravních prostředků, zprostředkování víz, organizování cest, zajišťování a provozování dopravy; (41) zábava, sportovní a kulturní aktivity, tlumočnické služby; (43) zajišťování ubytování, stravování, hostinská činnost.

(590) Barevná

(730) **DAEN INTERNATIONAL spol. s r.o.**, Daliborova 161/26, Praha 10, 10200, CZ

(740) Langrova, s.r.o., Skrétova 48, Plzeň, 30100

(210) **O-520539**

(220) 04.03.2015

(320) 04.03.2015

(511) 9, 16, 35, 38, 39, 41, 43

(540)



(510) (9) databáze a jiné informační produkty na magnetických, elektronických a optických nosičích, související software a hardware, nosiče dat všeho druhu spadající do třídy 9, elektronické a datové sítě, multimediální aplikace, 3d animace, multimediální informační katalogy, elektronické časopisy, elektronická periodika a knihy v elektronické podobě, software pro počítače, programové vybavení pro informační technologie a pro komunikaci, programové vybavení umožňující elektronické obchodování, programy pro videohry, nahraný software na CD a DVD discích a magnetických médiích, magnetické disky, optické disky, zařízení pro zpracování informací, systémy informačních technologií zařazené do třídy 9, systémy výpočetní, komunikační a informační techniky zařazené ve třídě 9, vybavení pro audio, video a DTP studia spadající do této třídy; (16) papír, výrobky z papíru - periodické a neperiodické publikace, alba, blahopřání, billboardy, brožury, časopisy, programy (tiskoviny), diplomy, dopisní papír, formuláře, fotografie, karty, informační produkty na papírových nosičích, kalendáře, katalogy, knihy, komiksy, letáky, obtisky, psací potřeby, pera, plakáty, psací podložky, papírové podložky pod sklenice, papírové podložky na stůl, pohlednice, poštovní známky, prospekty, příručky, publikace, razítka, reklamní, propagační a užité výrobky z papíru, samolepky, sešity, tiskopisy, tiskoviny, tužky, držátka

na tužky, papírové ubrousky, papírové vlajky, papírenské výrobky, vzory pro výšivky, vystřihovánky, tašky papírové a plastové jako obaly, záložky do knih, zápisníky; (35) marketingové studie, obchodní činnost v oblasti služeb ve třídách 38 a 41, obchodní management a podnikové poradenství, obchodní nebo podnikatelské informace, obchodní nebo podnikatelský průzkum, obchodní reklama, pronájem reklamní doby v komunikačních médiích, pronájem reklamních materiálů, propagační činnost, reklama, rozhlasová reklama, inzerce, obchodní administrativa, podpora prodeje zboží, komerční informační kancelář, aktualizace reklamních nebo inzertních materiálů, rozšiřování reklamních nebo inzertních materiálů, pronájem reklamních ploch, vydávání, zveřejňování, publikování reklamních textů, vydávání propagačních a inzertních textů, zpracování textů, marketingové služby; (38) telekomunikace, rozhlasové vysílání, televizní vysílání, vysílání kabelové televize, komunikace prostřednictvím mobilních telefonů, počítačová komunikace, přenášeni pomocí satelitních družic, agentury tiskové, pronájem zařízení pro přenos informací, přenos zpráv a obrazových informací pomocí počítače, šíření informací prostřednictvím Internetu, přenos faxem; (39) organizační zajišťování a pořádání zájezdů, vzdělávacích a speciálních pobytů, poskytování a zprostředkování cestovních služeb, služby spojené s přepravou zavazadel a nákladů, cestovní programy (organizování), cestovní informace, zprostředkování dopravy, rezervace a objednávky přepravy, provoz cestovní kanceláře v rámci této třídy; (41) pořádání, vedení a organizování kulturních akcí, tvorba a režie televizních a rozhlasových pořadů, produkce a režie filmů, pořádání (divadelních) představení, hudební, muzikálová a zábavná představení, organizace, produkce a uvádění koncertů, turné, muzikálů a jiných pořadů, pořádání a organizování hudebního festivalu, pořádání veřejných produkcí, tvorba kulturních programů, organizování živých vystoupení v rámci festivalu, vydavatelská činnost, nahrávání zvukových a zvukově obrazových nosičů, agenturní činnost v oblasti kultury, produkce a koprodukce, předprodej a prodej vstupenek (zábava); (43) stravování, provozování restaurací, barů, jídelen, kaváren, vináren, cukráren, bufetů a kiosků s občerstvením, samoobslužné restaurace, cateringové služby, příprava jídla a dodávky jídla též pro hosty, pořádání hostin, prodejní automaty (rychlé občerstvení), zprostředkování stravování prostřednictvím sítě Internet, rezervace ubytování.

(590) Barevná

(730) **MEDIA MARKETING SERVICES a.s.**, Koperníkova 794/6, Praha 2 - Vinohrady, 12000, CZ

(740) JUDr. Olga Erhartová, Šafaříkova 201/17, Praha 2, 12000

(210) **O-520541**

(220) 04.03.2015

(320) 04.03.2015

(511) 5, 28, 32, 41

(540)

QUANTUM FITNESS

(510) (5) antioxidační tablety, bahno pro koupele, bílkovina potravinový doplněk, byliny (léčivé -), čaje léčivé, deodoranty pro oděvy a textil, dietetické látky upravené pro lékařské účely, dietetické nápoje upravené pro lékařské účely, dietní potraviny upravené pro lékařské účely, doplňky potravy - minerální, doplňky výživové, enzymy - potravinové doplňky, glukóza potravinové doplňky, hubnutí (lékařské přípravky pro -), chladičové spreje pro lékařské účely, kasein - potravinové doplňky, koupel (terapeutické přípravky do -), koupele okysličené, koupelové soli (léčivé -), lecitin (potravinové doplňky), léčivé kořeny, léčivé rostliny, mozoły (přípravky na -), náplasti, nápoje léčivé, náramky pro lékařské účely, náramky protirevmatické, nohy (přípravky proti pocení -), obinadla pro ošetření ran, obvazový materiál, opalovací tablety, pocení (přípravky proti -), pokožka (farmaceutické přípravky pro péči o -), potravinové doplňky z droždí, potravinové doplňky z lněného oleje, potravinové doplňky z pšeničných klíčků, pročišťující přípravky, projímadla, propolisové potravinové doplňky, proteinové potravinové doplňky, přípravky do koupele pro léčebné účely, sladkosti s léčivými přísadami, soli do minerálních koupelí, steroidy, škrob pro dietetické nebo farmaceutické účely, tablety na snížení chuti k jídlu, tablety pro snížení váhy, uklidňení (přípravky pro -), včelí mateří kašička (potravinové doplňky), vedlejší produkty zpracování obilnin pro dietetické nebo lékařské účely, vitamínové přípravky, vlákniny (dietetické -), vlákniny výživové, voda mořská pro zdravotní koupele, vody termální, žvýkačky pro lékařské účely; (28) potřeby pro gymnastiku a sport, které nejsou uvedeny v jiných třídách, boxerské rukavice, cvičební prkna, cvičné pytle, činky, gymnastické zařízení, horolezecká výstroj, kola jízdní nehybná cvičná, kola jízdní nehybná cvičná pro trénink, posilovací stroje, posilovače svalů, přístroje pro tělesná cvičení, síliče svalů, trampolíny, trenažéry, válce pro

jízdní kola nehybná - trénovací, zařízení pro kulturistiku, zdvihací pásy na závaží (sportovní nářadí); (32) minerální vody (nápoje), šumivé nápoje a jiné nápoje nealkoholické, nápoje a šťávy ovocné, sirupy a jiné přípravky k zhotovení nápojů, aloe vera - nápoje nealkoholické, citronády, jablečný mošt (nealkoholický), mixované ovocné nebo zeleninové nápoje, mošty, nápoje iontové, nealkoholické nápoje, nealkoholické šťávy (nápoje z -), nealkoholické výtažky z ovoce, nektar ovocný (nealkoholický), prášky na přípravu šumivých nápojů, přípravky na výrobu nápojů, sirupy pro limonády, soda, stolové vody, syrovátkové nápoje, šťávy zeleninové (nápoje), šumivá voda, šumivé nápoje (pastilky na výrobu -), tablety na výrobu šumivých nápojů, vody (nápoje); (41) sportovní a kulturní aktivity, gymnastický výcvik, kluby zdraví (služby) (zdravotní a kondiční cvičení), kurzy fitness, organizování sportovních soutěží, provozování sportovních zařízení, půjčování sportovního nářadí s výjimkou dopravních prostředků, rekreace (služby pro oddech a -), služby osobního trenéra (fitness trénink), tělesná výchova.

(730) **TRIPOLI Rent s.r.o.**, Starobrněnská 340/14, Brno, 60200, CZ

(740) JUDr. Ing. Pavel Schreiber, Jakubská 1, Brno, 60200

(210) **O-520542**

(220) 04.03.2015

(320) 04.03.2015

(511) 12, 37, 39

(540)



(510) (12) vozidla, automobily, nákladní auta, valníky a vozíky za vozidla, motory a jejich součásti ve třídě 12, spojky a převodovky pro pozemní vozidla, brzdová obložení, pneumatiky na všechny druhy vozidel včetně duší a vložek do nich, karosérie a tlumiče nárazů pro vozidla, ochranná stínítka pro auta, planetové soukolí včetně mechanismů pohonu a řízení těchto soukolí pro motorová vozidla, autosedačky pro děti, zařízení proti krádeži motorových vozidel ve třídě 12, startovací zařízení pro vozidla; (37) opravy, úpravy, přestavby a údržba motorových vozidel a jejich částí; (39) pronájem motorových vozidel.

(730) **Autocentrum BARTH a.s.**, Hůrka 1798, Pardubice-Dubina, 53012, CZ

(210) **O-520543**

(220) 04.03.2015

(320) 04.03.2015

(511) 36, 39, 41

(540)



(510) (36) získávání finančních prostředků a sponzorování; (39) pronájem motorových vozidel; (41) organizování sportovních aktivit.

(730) **Autocentrum BARTH a.s.**, Hůrka 1798, Pardubice-Dubina, 53012, CZ

(210) **O-520544**
(220) 04.03.2015
(320) 04.03.2015
(511) 12, 37, 39
(540)



(510) (12) vozidla, motocykly, automobily, nákladní auta, valníky a vozíky za vozidla, motory a jejich součásti ve třídě 12, spojky a převodovky pro pozemní vozidla, brzdová obložení, pneumatiky na všechny druhy vozidel včetně duší a vložek do nich, karosérie a tlumiče nárazů pro vozidla, ochranná stínítka pro auta, planetové soukolí včetně mechanismů pohonu a řízení těchto soukolí pro motorová vozidla, autosedačky pro děti, zařízení proti krádeži motorových vozidel ve třídě 12, startovací zařízení pro vozidla; (37) opravy, úpravy, přestavby a údržba motorových vozidel a jejich částí; (39) pronájem motorových vozidel a motocyklů.

(730) **Autocentrum BARTH a.s.**, Hůrka 1798, Pardubice-Dubina, 53012, CZ

(210) **O-520545**
(220) 04.03.2015
(320) 04.03.2015
(511) 3, 7, 9, 12, 36, 37, 39, 41, 42
(540)



(510) (3) autokosmetika; (7) vysavače pro automobily; (9) autobaterie, alarmy do vozidel, autorádia, CD přehrávače, přístrojové desky do vozidel (elektronická zařízení); (12) vozidla, automobily, nákladní auta, valníky a vozíky za vozidla, motory a jejich součásti ve třídě 12, spojky a převodovky pro pozemní vozidla, brzdová obložení, pneumatiky na všechny druhy vozidel včetně duší a vložek do nich, karosérie a tlumiče nárazů pro vozidla, ochranná stínítka pro auta, planetové soukolí včetně mechanismů pohonu a řízení těchto soukolí pro motorová vozidla, autosedačky pro děti, zařízení proti krádeži motorových vozidel ve třídě 12, startovací zařízení pro vozidla; (36) investiční činnost ve stavebnictví, získávání finančních prostředků a sponzorování; (37) opravy, úpravy, přestavby a údržba motorových vozidel a jejich částí; (39) pronájem motorových vozidel; (41) organizování sportovních aktivit; (42) inženýrská činnost ve stavebnictví.

(730) **Autocentrum BARTH a.s.**, Hůrka 1798, Pardubice-Dubina, 53012, CZ

(210) **O-520546**
(220) 04.03.2015
(320) 04.03.2015
(511) 3, 7, 9, 12, 36, 37, 39, 41, 42
(540)



(510) (3) autokosmetika; (7) vysavače pro automobily; (9) autobaterie, alarmy do vozidel, autorádia, CD přehrávače, přístrojové desky do vozidel (elektronická zařízení); (12) vozidla, automobily, nákladní auta, valníky a vozíky za vozidla, motory a jejich součásti ve třídě 12, spojky a převodovky pro pozemní vozidla, brzdová obložení, pneumatiky na všechny druhy vozidel včetně duší a vložek do nich, karosérie a tlumiče nárazů pro vozidla, ochranná stínítka pro auta, planetové soukolí včetně mechanismů pohonu a řízení těchto soukolí pro motorová vozidla, autosedačky pro děti, zařízení proti krádeži motorových vozidel ve třídě 12, startovací zařízení pro vozidla; (36) investiční činnost ve stavebnictví, získávání finančních prostředků a sponzorování; (37) opravy, úpravy, přestavby a údržba motorových vozidel a jejich částí; (39) pronájem motorových vozidel; (41) organizování sportovních aktivit; (42) inženýrská činnost ve stavebnictví.

(730) **Autocentrum BARTH a.s.**, Hůrka 1798, Pardubice-Dubina, 53012, CZ

(210) **O-520548**
(220) 04.03.2015
(320) 04.03.2015
(511) 37, 39
(540)



(510) (37) opravy, úpravy, přestavby a údržba motorových vozidel a jejich částí; (39) pronájem motorových vozidel.

(730) **Autocentrum BARTH a.s.**, Hůrka 1798, Pardubice-Dubina, 53012, CZ

(210) **O-520553**
(220) 04.03.2015
(320) 04.03.2015
(511) 16, 35, 41
(540)



(510) (16) periodické a neperiodické tiskoviny, propagační materiály, zejména divadelní programy, plakáty, letáky, divadelní dekorace, výsledná díla

umělecké tvorby, vše v rámci této třídy; (35) reklamní činnost a marketing, pomoc při provozu obchodu pro zajištění předmětu činnosti dle statutu NDB; (41) umělecká tvorba, výroba filmových a zvukových součástí divadelních představení i záznamů konečných děl a jejich částí, výroba fotografických záznamů konečných děl a jejich částí, agenturní činnost (umělecká), pořádání reprezentativních kulturních akcí, soutěží, festivalů, komponovaných pořadů a výstav v tuzemsku i v zahraničí v rámci této třídy, půjčování součástí divadelních výprav, baletní škola.

- (730) **Národní divadlo Brno, příspěvková organizace**, Dvořákova 589/11, Brno střed, město, 65770, CZ
(740) KANIA*SEDLÁK*SMOLA Patentová a známková kancelář, Ing. František Kania, Mendlovo náměstí 1a, Brno, 60300

- (210) **O-520554**
(220) 04.03.2015
(320) 04.03.2015
(511) 16, 35, 41
(540)



(510) (16) periodické a neperiodické tiskoviny, propagační materiály, zejména divadelní programy, plakáty, letáky, divadelní dekorace, výsledná díla umělecké tvorby, vše v rámci této třídy; (35) reklamní činnost a marketing, pomoc při provozu obchodu pro zajištění předmětu činnosti dle statutu NDB; (41) umělecká tvorba, výroba filmových a zvukových součástí divadelních představení i záznamů konečných děl a jejich částí, výroba fotografických záznamů konečných děl a jejich částí, agenturní činnost (umělecká), pořádání reprezentativních kulturních akcí, soutěží, festivalů, komponovaných pořadů a výstav v tuzemsku i v zahraničí v rámci této třídy, půjčování součástí divadelních výprav, baletní škola.

- (730) **Národní divadlo Brno, příspěvková organizace**, Dvořákova 589/11, Brno střed, město, 65770, CZ
(740) KANIA*SEDLÁK*SMOLA Patentová a známková kancelář, Ing. František Kania, Mendlovo náměstí 1a, Brno, 60300

- (210) **O-520561**
(220) 04.03.2015
(320) 04.03.2015
(511) 19
(540)

CEMVIN

- (510) (19) cementová deska.
(730) **České dřevařské závody Praha, a.s.**, U Arborky 696, Praha 9, 19015, CZ

- (210) **O-520666**
(220) 09.03.2015
(320) 09.03.2015
(511) 5
(540)



- (510) (5) potravinové doplňky a dietetické přípravky, léčiva a veterinární přípravky a výrobky, farmaceutické výrobky a přírodní léčiva.
(590) Barevná
(730) **MEDICO group s.r.o.**, Heřmanova 597/61, Praha 7, 170 00, CZ

- (210) **O-520672**
(220) 09.03.2015
(320) 09.03.2015
(511) 5
(540)

DOLODRIL

- (510) (5) farmaceutické přípravky a látky, léčiva na léčbu bolesti v krku.
(730) **PIERRE FABRE MEDICAMENT**, 45 Place Abel Gance, 92100 BOULOGNE BILLANCOURT, FR
(740) Rott, Růžička & Guttman Patentové, známkové a advokátní kanceláře, JUDr. Vladimír Rott, Vinohradská 37/938, Praha 2, 12000

- (210) **O-520674**
(220) 09.03.2015
(320) 09.03.2015
(511) 35, 41, 43
(540)



- (510) (35) propagační činnost, reklama, pomoc při řízení obchodní činnosti, obchodní administrativa, kancelářské práce; (41) výchova, vzdělávání, zábava, sportovní a kulturní aktivity; (43) služby zajišťující stravování a nápoje, dočasné ubytování.
(590) Barevná
(730) **NAKOLO s.r.o.**, Komenského 234, Řícmanice, 66401, CZ
(740) Advokátní kancelář, Mgr. Petra Hrachy, Cihlářská 643/19, Brno, 60200

- (210) **O-521121**
(220) 05.12.2013
(320) 05.12.2013
(511) 1
(540)

cerostim

- (510) (1) chemické výrobky pro zemědělství, zahradnictví a lesnictví, chemické přípravky na úpravu půdy, chemikálie na ochranu rostlin (jiné než fungicidy, herbicidy, insekticidy a přípravky na hubení plevele a parazitů), hnojivo, mikroorganismy na podporu růstu rostlin, látky na podporu růstu rostlin, substráty pro rostliny.

(730) **CHEMAP AGRO s.r.o.**, Dašice 475, Dašice, 533 03, CZ

(740) JUDr. Robert Kučera, Dukelských hrdinů 29/471, Praha 7, 170 00

Zamítnuté a částečně zamítnuté přihlášky ochranných známek po zveřejnění

Zjistí-li Úřad v průběhu řízení o námitkách, že přihlašovaná ochranná známka nespĺňuje podmínky pro zápis, přihlášku zamítne. Zjistí-li, že přihlašovaná ochranná známka nespĺňuje podmínky pro zápis jen pro některé výrobky nebo služby, přihlášku zamítne v rozsahu výrobků nebo služeb, pro které přihláška nespĺňuje podmínky zápisu. S ohledem na tuto skutečnost, obsahuje tato kapitola údaje o rozhodnutích o zamítnutí přihlášky ochranné známky v celém nebo částečném rozsahu na základě ustanovení § 26 zákona č. 441/2003 Sb.

Údaje o výsledku rozhodnutí (zamítnutí přihlášky, částečné zamítnutí přihlášky) jsou uvedeny za datem právní moci rozhodnutí pod INID kódem (583) s názvem "Datum právní moci rozhodnutí/výsledek rozhodnutí".

(210) **O-496100**
(540)



(583) 07.04.2015/NABYTÍ P.M. - ČÁSTEČNÉ ZAMÍTNUTÍ PŘIHL. PO ZVEŘ.

(210) **O-497405**
(540)

20
PLES V OPEŘE BRNO

(583) 08.04.2015/NABYTÍ P.M. - ZAMÍTNUTÍ PŘIHLÁŠKY PO ZVEŘEJNĚNÍ

(210) **O-497414**
(540)

Babinet

(583) 30.03.2015/NABYTÍ P.M. - ZAMÍTNUTÍ PŘIHLÁŠKY PO ZVEŘEJNĚNÍ

(210) **O-504550**
(540)



(583) 08.04.2015/NABYTÍ P.M. - ZAMÍTNUTÍ PŘIHLÁŠKY PO ZVEŘEJNĚNÍ

(210) **O-504551**
(540)



(583) 08.04.2015/NABYTÍ P.M. - ZAMÍTNUTÍ PŘIHLÁŠKY PO ZVEŘEJNĚNÍ

(210) **O-504552**
(540)



(583) 08.04.2015/NABYTÍ P.M. - ZAMÍTNUTÍ PŘIHLÁŠKY PO ZVEŘEJNĚNÍ

(210) **O-504765**
(540)

MAX&JACOB

(583) 08.04.2015/NABYTÍ P.M. - ZAMÍTNUTÍ PŘIHLÁŠKY PO
ZVEŘEJNĚNÍ

(210) **O-509268**
(540)

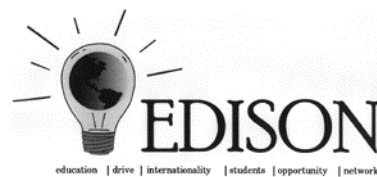

(583) 30.03.2015/NABYTÍ P.M. - ZAMÍTNUTÍ PŘIHLÁŠKY PO
ZVEŘEJNĚNÍ

Zamítnuté námítky týkající se ochranných známek

V průběhu řízení o námítkách může být Úřadem zjištěno, že přihlašovaná ochranná známka, která byla zveřejněna ve Věstníku, nezasahuje do zákonem chráněných starších práv třetích osob, tzv. namítajících, uvedených v ustanovení § 7 zákona č. 441/2003 Sb., a proto Úřad námítky zamítne. Údaje o rozhodnutích o zamítnutí námitek na základě ustanovení § 26 zákona č. 441/2003 Sb. jsou obsaženy v této kapitole.

(210) **O-500977**
(540)

CHANTALL

(583) 24.03.2015

(210) **O-500977**
(540)

CHANTALL

(583) 24.03.2015

(210) **O-501675**
(540)
(583) 08.04.2015

DIVOČÁK 10°

(210) **O-504528**
(540)



(583) 08.04.2015

(210) **O-504539**
(540)



(583) 08.04.2015

(210) **O-508478**
(540)

AVELIN

(583) 25.03.2015

(210) **O-508480**
(540)

EVERIO

(583) 30.03.2015

(210) **O-508520**
(540)

ЭВЭРИО

(583) 30.03.2015

Přehled zápisů ochranných známek bez změny ve vztahu ke zveřejněným přihláškám

Kapitola obsahuje údaje o ochranných známkách zapsaných na základě ustanovení § 28 odst. 1 zákona č. 441/2003 Sb., u kterých nedošlo ke změně údajů oproti zveřejněné přihlášce ochranné známky.

Číselný přehled							
345180	345181	345182	345183	345184	345185	345186	345187

Zápisy ochranných známek bez změny ve vztahu ke zveřejněným přihláškám

(111) **345180**
(220) 09.01.2013
(320) 09.01.2013
(442) 14.08.2013
(151) 08.04.2015
(730) **Gagová Bibiána Eva Victoria Bc.**, Hodžova 1473/1, 911001 Trenčín, SK
(210) O-500977

(111) **345181**
(220) 08.07.2013
(320) 08.07.2013
(442) 19.03.2014
(151) 08.04.2015
(730) **Unilever N.V.**, Weena 455, 3013 AL, Rotterdam, NL
(210) O-505855

(111) **345182**
(220) 22.07.2013
(320) 22.07.2013
(442) 27.12.2013
(151) 08.04.2015
(730) **Synot W, a.s.**, Jaktáře 1475, Uherské Hradiště - Mařatice, 68601, CZ
(210) O-506215
(590) Barevná

(111) **345183**
(220) 21.10.2013
(320) 21.10.2013
(442) 20.11.2013
(151) 08.04.2015
(730) **Zentiva Group, a.s.**, U Kabelovny 130, Praha 10 - Dolní Měcholupy, 10237, CZ
(210) O-508478

(111) **345184**
(220) 21.10.2013
(320) 21.10.2013
(442) 20.11.2013
(151) 08.04.2015
(730) **Zentiva Group, a.s.**, U Kabelovny 130, Praha 10 - Dolní Měcholupy, 10237, CZ
(210) O-508480

(111) **345185**
(220) 22.10.2013
(320) 22.10.2013
(442) 20.11.2013
(151) 08.04.2015
(730) **Zentiva Group, a.s.**, U Kabelovny 130, Praha 10 - Dolní Měcholupy, 10237, CZ
(210) O-508520

(111) **345186**
(220) 25.10.2013
(320) 25.10.2013
(442) 30.04.2014
(151) 08.04.2015
(730) **Kubík a.s.**, U Prašné brány 1090/2, Praha 1, 11121, CZ
(210) O-508644
(590) Barevná

(111) **345187**
(220) 25.10.2013
(320) 25.10.2013
(442) 30.04.2014
(151) 08.04.2015
(730) **Kubík a.s.**, U Prašné brány 1090/2, Praha 1, 11121, CZ
(210) O-508645
(590) Barevná

Přehled zápisů ochranných známek se změnou ve vztahu ke zveřejněným přihláškám

Kapitola obsahuje údaje o ochranných známkách zapsaných na základě ustanovení § 28 odst. 1 zákona č. 441/2003 Sb., u kterých došlo ke změně údajů oproti zveřejněné přihlášce ochranné známky.

Číselný přehled	
345178	345179

Zápisy ochranných známek se změnou ve vztahu ke zveřejněným přihláškám

(111) **345178**
(220) 13.03.2014
(320) 13.03.2014
(442) 07.05.2014
(151) 08.04.2015
(540)

visidom

(730) **Novák Martin**, Ve Skalkách 713, Šestajovice, 25092, CZ
(740) **Mgr. Martin Strnad**, Na Florenci 2116/15, Praha 1, 11000
(510) (35) pomoc při řízení obchodní činnosti, marketingové studie; (42) správa webových stránek, programování internetových databázových systémů, analýza webových prezentací.
(511) 35, 42
(210) O-512084

(111) **345179**
(220) 13.03.2014
(320) 13.03.2014
(442) 07.05.2014
(151) 08.04.2015

(540)



(730) **Novák Martin**, Ve Skalkách 713, Šestajovice, 25092, CZ
(740) **Mgr. Martin Strnad**, Na Florenci 2116/15, Praha 1, 11000
(510) (35) pomoc při řízení obchodní činnosti, marketingové studie; (42) správa webových stránek, programování internetových databázových systémů, analýza webových prezentací.
(511) 35, 42
(210) O-512085

Zápisy licenčních smluv k ochranným známkám

V této kapitole jsou zveřejněny zápisy licenčních smluv podle ustanovení § 18 odst. 1 zákona č. 441/2003 Sb.

Číslo zápisu	Vlastník	Nabyvatel licence	Druh licence	Datum uzavření licenční smlouvy	S účinností od data
309713	Centrum pro rodinu a sociální péči, Josefská 516/1, Brno, 60200, CZ	Město Hustopeče, Dukelské nám. 2/2, Hustopeče, 69301, CZ	nevýlučná	17.03.2015	13.04.2015

Ochranné známky zrušené a prohlášené za neplatné

Tato kapitola obsahuje údaje o rozhodnutích o zrušení ochranné známky na základě ustanovení § 31 zákona č. 441/2003 Sb. nebo o prohlášení ochranné známky za neplatnou na základě ustanovení § 32 zákona č. 441/2003 Sb. Existuje-li důvod zrušení/prohlášení ochranné známky za neplatnou pouze ve vztahu k některým z výrobků nebo služeb, Úřad ochrannou známku zruší/prohlásí za neplatnou pouze pro tyto výrobky nebo služby. Údaje o výsledku rozhodnutí (zrušení ochranné známky, částečné zrušení ochranné známky, prohlášení ochranné známky za neplatnou, prohlášení ochranné známky za částečně neplatnou) jsou uvedeny za datem právní moci rozhodnutí pod INID kódem (583) s názvem "Datum právní moci rozhodnutí/výsledek rozhodnutí".

(111) 198933

(540)

MISYS

(583) 03.04.2015 / NABYTÍ P.M. - ČÁSTEČNÉ ZRUŠENÍ OZ

(111) 305041

(540)



(583) 08.04.2015 / NABYTÍ P.M. - PROHLÁŠENÍ OZ ZA ČÁST.
NEPLATNOU

Přehled obnov zápisu ochranných známek

Kapitola obsahuje údaje o ochranných známkách, u kterých byl na žádost vlastníka obnoven zápis podle ustanovení § 28 odst. 2 zákona č. 441/2003 Sb.

Číselný přehled											
90717	95060	98777	100286	100291	100440	105724	152064	152224	156338	162461	162463
162464	162466	162467	162494	162705	162716	162779	162780	162795	162913	163004	166239
166777	186539	187151	190032	190033	190037	192385	192589	193877	194590	195577	195915
196407	196431	196432	197686	197729	197777	197796	198583	198631	198635	198651	198707
198758	198759	199525	199531	200267	200668	201032	201223	201708	201709	201747	201748
201752	201753	202633	202634	202667	204398	204399	205295	206034A	206152	208156	212354
213099	218180	218184	218185	274951	274952	274953	274954	274955	275352	275409	276237
276326	276358	276364	276408	276648	276702	276775	276799	276809	276810	276850	276891
276923	276955	276982	277049	277050	277051	277349	277394	277476	277612	277790	277834
277835	278027	278068	278212	278213	278272	278597	278598	278599	278623	278723	278785
278786	278911	278923	279232	279277	279278	279399	279400	279472	279496	279505	279506
279732	279845	280007	280243	280251	280787	280788	280833	280989	281006	281051	281055
281157	281166	281168	281219	281220	281222	281223	281224	281225	281227	281643	281738
281812	281879	282371	282699	282890	283073	283421	283624	284070	284117	284371	284401
284449	284610	284912	284913	284914	285356	285357	285432	286138	286727	286728	286776
286855	287423	287465	287476	289372	291939	301613					

Obnovy zápisu ochranných známek

(111) **90717**
(220) 12.04.1935
(151) 12.09.1935
(540)

BRICO

(730) **Federal-Mogul Sintered Products Limited**, Manchester International Office Center, Styal Road, Manchester M22 5TN, GB
(740) Společná advokátní kancelář Všeťečka Zelený Švorčík Kalenský a partneři, JUDr. Otakar Švorčík, Hálkova 2, Praha 2, 12000
(510) Písty, pístové kroužky, šrouby a svorníky, zavrtané šrouby a maznice, jež patří vesměs k součástem strojů; odlitky, jež jsou částečně opracovanými kovy, používanými ve výrobě; válcová vyložení, brzdové bubny, obložení brzdových bubnů a vložky ventilových sedel, jež vesměs patří k součástem strojů jiných, než jsou hospodářské nebo zahradnické stroje, vodítka pro ventily a nadzdvíháky, jež jsou součástí spalovacích motorů.
(511) 6, 7
(210) O-4510

(111) **95060**
(220) 14.11.1925
(151) 14.11.1925
(540)



(730) **LASSELSBERGER, s.r.o.**, Adelova 2549/1, Plzeň, 32000, CZ
(740) JUDr. Miroslav Kupka, Levého 1532, Rakovník, 26901
(510) Obkladačky glasované, dlaždice podlahové i obkladové, glasované i neglasované, mosaika, umělecká keramika, dlaždice, mezistěnky, kachlová kamna všech druhů, kachle, kamenina, kameninové roury, jemná krytina a cihlářské zboží, keramické výrobky ze sesklenné hmoty, jemné póroviny, cihlářské hmoty.
(511) 11, 19
(210) O-5230

(111) **98777**
(220) 13.04.1945
(151) 13.04.1945
(540)

ENDIARON

(730) **Zentiva, k.s.**, U Kabelovny 130, Praha 10, Dolní Měcholupy, 10237, CZ
(740) ČERVENKA, KLEINTOVÁ, TURKOVÁ Patentová, známková a advokátní kancelář, Ing. Eva Kleintová, Budečská 6, Praha 2 - Vinohrady, 12000
(510) (5) lékárnické přípravky.
(511) 5
(210) O-4502

(111) **100286**
(220) 06.04.1945
(151) 06.04.1945
(540)

INTERCHOL

(730) **Zentiva, k.s.**, U Kabelovny 130, Praha 10, Dolní Měcholupy, 10237, CZ
(740) ČERVENKA, KLEINTOVÁ, TURKOVÁ Patentová, známková a právní kancelář, Ing. Eva Kleintová, Budečská 6, Praha 2, 12000
(510) (5) cholagogum a cholereticum.
(511) 5
(210) O-4501

(111) **100291**
(220) 13.04.1945
(151) 13.04.1945
(540)

ENDIFORM

(730) **Zentiva, k.s.**, U Kabelovny 130, Praha 10, Dolní Měcholupy, 10237, CZ
(740) ČERVENKA, KLEINTOVÁ, TURKOVÁ Patentová, známková a právní kancelář, Ing. Eva Kleintová, Budečská 6, Praha 2, 12000
(510) Lékárnické přípravky (priorita: 13.4.1945), léčiva, drogy, farmaceutické přípravky humánní a veterinární, organopreparáty, očkovací látky, sera a výrobky z krve, chemické výrobky pro lékařství, hygienu, farmacii a vědu, přípravky baktericidní, fungicidní, insekticidní, desinfekční přípravky, přípravky proti nákaze, přípravky pro konzervování, prostředky k hubení škůdců a ničení rostlin, čistící prostředky, léčebná mýdla, přípravky sílicí a dietetické, přípravky pro ošetřování zubů a dutiny ústní, zubní výplně a prothesy, náplasti, obvazový a šicí materiál pro chirurgii, diagnostika, jedy a strojené vody minerální (priorita: 5.4.1965).
(511) 1, 3, 5, 10, 32
(210) O-4505

(111) **100440**
(220) 20.04.1925
(151) 20.04.1925
(540)

AGERON

(730) **Zentiva, k.s.**, U Kabelovny 130, Praha 10, Dolní Měcholupy, 10237, CZ
(740) ČERVENKA, KLEINTOVÁ, TURKOVÁ Patentová, známková a právní kancelář, Ing. Eva Kleintová, Budečská 6, Praha 2, 12000
(510) Léčebně lékárnický přípravek (priorita: 20.4.1945), léčiva, drogy, farmaceutické přípravky humánní a veterinární, organopreparáty, očkovací látky, sera a výrobky z krve, chemické výrobky pro lékařství, hygienu, farmacii a vědu, přípravky baktericidní, fungicidní, insekticidní, desinfekční přípravky, přípravky proti nákaze, přípravky pro konzervování, prostředky k hubení škůdců a ničení rostlin, čistící prostředky, léčebná mýdla, přípravky sílicí a dietetické, přípravky pro ošetřování zubů a dutiny ústní, zubní výplně a prothesy, náplasti, obvazový a šicí materiál pro chirurgii, diagnostika, jedy a strojené vody minerální (priorita: 5.4.1965).
(511) 1, 3, 5, 10, 32
(210) O-4508

(111) **105724**
(220) 17.04.1935
(151) 17.04.1935
(540)

DORMOGEN

(730) **Zentiva, k.s.**, U Kabelovny 130, Praha 10, Dolní Měcholupy, 10237, CZ
(740) ČERVENKA, KLEINTOVÁ, TURKOVÁ Patentová, známková a právní kancelář, Ing. Eva Kleintová, Budečská 6, Praha 2, 12000
(510) Farmakochemické výrobky.
(511) 1, 5
(210) O-4503

(111) **152064**
(220) 06.04.1955
(151) 06.05.1955
(540)

PENESTER

(730) **Zentiva, k.s.**, U Kabelovny 130, Praha 10, Dolní Měcholupy, 10237, CZ
(740) ČERVENKA, KLEINTOVÁ, TURKOVÁ Patentová, známková a advokátní kancelář, Ing. Eva Kleintová, Budečská 6, Praha 2, 12000
(510) Léčiva, drogy, farmaceutické přípravky humánní a veterinární, chemické výrobky pro průmysl, lékařství, hygienu, farmacii a vědu, přípravky baktericidní, fungicidní, insekticidní, desinfekční přípravky, přípravky proti nákaze, přípravky pro konzervování, prostředky k hubení škůdců a ničení rostlin, čistící prostředky, léčebná mýdla, etherické oleje, trestí, extrakty a essence, přípravky sílicí a dietické, přípravky pro ošetřování zubů a dutiny ústní, zubní výplně a prothesy, náplasti, obvazový a šicí materiál pro chirurgii, diagnostika, organopreparáty a sera.

(511) 1, 3, 5, 10, 32
(210) O-4709

(111) **152224**
(220) 08.04.1955
(151) 18.07.1955
(540)

TIMEX

(730) **TIMEX GROUP USA, Inc.**, Middlebury, CT, US
(740) Společná advokátní kancelář Vsetečka Zelený Švorčík Kalenský a partneři, JUDr. Pavel Zelený, Hálkova 2, Praha 2, 12000
(510) (14) hodiny a hodinky.
(511) 14
(210) O-4729

(111) **156338**
(220) 25.05.1965
(151) 06.08.1965
(540)

EURINOL

(730) **Zentiva, a.s.**, Einsteinova 24, Bratislava, 85101, SK
(740) Rott, Růžička & Guttmann Patentové, známkové a advokátní kanceláře, Ing. Ludmila Kavínková, Vinohradská 37, Praha 2, 12000
(510) Léčiva, drogy, farmaceutické přípravky humánní a veterinární, organopreparáty, očkovací látky, séra a výrobky z krve, chemické výrobky pro lékařství, hygienu, farmácii a vědu, přípravky baktericidní, fungicidní, insekticidní, desinfekční přípravky, přípravky proti nákaze, přípravky pro konzervování, prostředky k hubení škůdců a ničení rostlin, čistící prostředky, léčebná mýdla, přípravky silící a dietetické, přípravky pro ošetřování zubů a dutiny ústní, zubní výplně a prothesy, náplasti, obvazový a šicí materiál pro chirurgii, diagnostika, jedy a strojené vody minerální.
(511) 1, 3, 5, 10, 32
(210) O-34187

(111) **162461**
(220) 05.02.1975
(151) 09.07.1975
(540)

PREGESTIMIL

(730) **Mead Johnson and Company, společnost zřízená podle zákonů státu Delaware**, 2400 West Lloyd Expressway, Evansville, 47721, IN, US
(740) Baker & McKenzie v.o.s., advokátní kancelář, JUDr. Jiří Čermák, advokát, Klimentská 46, Praha 1, 11002
(510) (5) dietetický přípravek pro mladistvé a děti.
(511) 5
(210) O-48438

(111) **162463**
(220) 21.05.1975
(151) 10.07.1975
(540)

ERGUTERIN

(730) **Zentiva, k.s.**, U Kabelovny 130, Praha 10, Dolní Měcholupy, 10237, CZ
(740) ČERVENKA, KLEINTOVÁ, TURKOVÁ Patentová, známková a právní kancelář, Ing. Eva Kleintová, Budečská 6, Praha 2, 12000
(510) (1) výrobky lučební pro zdravotnický průmysl, lučebniny na konzervování potravin, syntetické pryskyřice; (3) zdravotnická mýdla, výrobky kosmetické, etherické oleje, vodičky na mytí vlasů, prostředky na čištění zubů; (5) výrobky farmaceutické, veterinářské a zdravotnické, léčiva pro lidi a zvířata, výrobky dietetické pro děti a nemocné, náplasti, materiál na obvazy, hmoty na plombování zubů a na otisky zubů, desinfekční prostředky s výjimkou desinfekčních prostředků na vázání prachu, prostředky na ničení plevele a škodlivých zvířat, medicínální vína, medicínální nápoje, sirupy k farmaceutickým účelům.
(511) 1, 3, 5
(210) O-48663

(111) **162464**
(220) 21.05.1975
(151) 09.07.1975
(540)

METRICLAVIN

(730) **Zentiva, k.s.**, U kabelovny 130, Praha 10, Dolní Měcholupy, 10237, CZ
(740) ČERVENKA, KLEINTOVÁ, TURKOVÁ Patentová, známková a právní kancelář, Ing. Eva Kleintová, Budečská 6, Praha 2, 12000
(510) (1) výrobky lučební pro zdravotnický průmysl, lučebniny na konzervování potravin, syntetické pryskyřice; (3) zdravotnická mýdla, výrobky kosmetické, etherické oleje, vodičky na mytí vlasů, prostředky na čištění zubů; (5) výrobky farmaceutické, veterinářské a zdravotnické, léčiva pro lidi a zvířata, výrobky dietetické pro děti a nemocné, náplasti, materiál na obvazy, hmoty na plombování zubů a na otisky zubů, desinfekční prostředky s výjimkou desinfekčních prostředků na vázání prachu, prostředky na ničení plevele a škodlivých zvířat, medicínální vína, medicínální nápoje, sirupy k farmaceutickým účelům.
(511) 1, 3, 5
(210) O-48664

(111) **162466**
(220) 21.05.1975
(151) 09.07.1975
(540)

CORNUTAMIN

(730) **Zentiva, k.s.**, U Kabelovny 130, Praha 10, Dolní Měcholupy, 10237, CZ
(740) ČERVENKA, KLEINTOVÁ, TURKOVÁ Patentová, známková a právní kancelář, Ing. Eva Kleintová, Budečská 6, Praha 2, 12000
(510) (1) výrobky lučební pro zdravotnický průmysl, lučebniny na konzervování potravin, syntetické pryskyřice; (3) zdravotnická mýdla, výrobky kosmetické, etherické oleje, vodičky na mytí vlasů, prostředky na čištění zubů; (5) výrobky farmaceutické, veterinářské a zdravotnické, léčiva pro lidi a zvířata, výrobky dietetické pro děti a nemocné, náplasti, materiál na obvazy, hmoty na plombování zubů a na otisky zubů, desinfekční prostředky s výjimkou desinfekčních prostředků na vázání prachu, prostředky na ničení plevele a škodlivých zvířat, medicínální vína, medicínální nápoje, sirupy k farmaceutickým účelům.
(511) 1, 3, 5
(210) O-48667

(111) **162467**
(220) 21.05.1975
(151) 09.07.1975
(540)

SECATOXIN

(730) **Teva Czech Industries s.r.o.**, Ostravská 305/29, Opava - Komárov, 74770, CZ
(740) ROTT, RŮŽIČKA & GUTTMANN Patentová, známková a advokátní kancelář, JUDr. Vladimír Rott, Nad Štolou 12, Praha 7, 17000
(510) (1) výrobky lučební pro zdravotnický průmysl, lučebniny na konzervování potravin; syntetické pryskyřice; (3) zdravotnická mýdla; výrobky kosmetické, etherické oleje; vodičky na mytí vlasů; prostředky na čištění zubů; (5) výrobky farmaceutické, veterinářské a zdravotnické; léčiva pro lidi a zvířata; výrobky dietetické pro děti a nemocné; náplasti, materiál na obvazy; hmoty na plombování zubů a na otisky zubů; desinfekční prostředky s výjimkou desinfekčních prostředků na vázání prachu; prostředky na ničení plevele a škodlivých zvířat; medicínální vína, medicínální nápoje, sirupy k farmaceutickým účelům.
(511) 1, 3, 5
(210) O-48668

(111) **162494**
(220) 21.05.1975
(151) 12.08.1975
(540)

ROMETAR

(730) **Bioveta, a.s.**, Komenského 212, Ivanovice na Hané, 68323, CZ
(740) Advokátní kancelář, JUDr. PhDr. Jaromír Saxl, advokát, Údolní 33, Brno, 60200
(510) (1) výrobky lučební pro zdravotnický průmysl, lučebniny na konzervování potravin, syntetické pryskyřice; (3) zdravotnická mýdla, výrobky kosmetické, etherické oleje, vodičky na mytí vlasů, prostředky na čištění zubů; (5) výrobky farmaceutické, veterinářské a zdravotnické, léčiva pro

lidi a zvířata, výrobky dietetické pro děti a nemocné, náplasti, materiál na obvazy, hmoty na plombování zubů a na otisky zubů, desinfekční prostředky s výjimkou desinfekčních prostředků na vázání prachu, prostředky na ničení plevele a škodlivých zvířat, medicínální vína, medicínální nápoje, sirupy k farmaceutickým účelům.

(511) 1, 3, 5
(210) O-48671

(111) **162705**
(220) 08.04.1975
(151) 26.01.1976
(540)

SONTARA

(730) **Jacob Holm & Sons AG**, Picassoplatz 8, 4052 Basel, CH
(740) Čermák a spol., JUDr. Karel Čermák, Elišky Peškové 735/15, Praha 5, 15000
(510) (24) textilie vyráběné z chemických vláken pod tryskou, z přírodních vláken a/nebo z jejich kombinací.
(511) 24
(210) O-48576

(111) **162716**
(220) 09.06.1975
(151) 09.02.1976
(540)

PROSOBEE

(730) **Mead Johnson & Company, společnost zřízená podle zákonů státu Delaware**, 2400 West Lloyd Expressway, Evansville, 47721, IN, US
(740) Baker & McKenzie v.o.s., advokátní kancelář, JUDr. Jiří Čermák, advokát, Klimentská 46, Praha 1, 11002
(510) (5) hypoalergenické přípravky pro děti a mládež proti alergii na kravské mléko.
(511) 5
(210) O-48709

(111) **162779**
(220) 30.09.1975
(151) 17.03.1976
(540)

APTAN

(730) **J. & P. COATS, LIMITED**, 1 George Square, Glasgow G2 1AL, GB
(740) Společná advokátní kancelář Všeťečka Zelený Švorčík Kalenský a partneři, JUDr. Pavel Zelený, Hálkova 2, Praha 2, 12000
(510) (23) příze a nitě všeho druhu.
(511) 23
(210) O-48904

(111) **162780**
(220) 30.09.1975
(151) 17.03.1976
(540)

EPIC

(730) **J. & P. COATS, LIMITED**, 1 George Square, Glasgow G2 1AL, GB
(740) Společná advokátní kancelář Všeťečka Zelený Švorčík Kalenský a partneři, JUDr. Pavel Zelený, Hálkova 2, Praha 2, 12000
(510) (23) příze a nitě všeho druhu.
(511) 23
(210) O-48906

(111) **162795**
(220) 30.09.1975
(151) 22.03.1976
(540)

GRAL

(730) **J. & P. COATS, LIMITED**, 1 George Square, Glasgow G2 1AL, GB
(740) Společná advokátní kancelář Všeťečka Zelený Švorčík Kalenský a partneři, JUDr. Pavel Zelený, Hálkova 2, Praha 2, 12000
(510) (23) příze a nitě všeho druhu.
(511) 23
(210) O-48905

(111) **162913**
(220) 24.07.1975
(151) 14.06.1976
(540)

FER-IN-SOL

(730) **Mead Johnson & Company, společnost zřízená podle zákonů státu Delaware**, 2400 West Lloyd Expressway, Evansville, 47721, IN, US
(740) Baker & McKenzie v.o.s., advokátní kancelář, JUDr. Jiří Čermák, advokát, Klimentská 46, Praha 1, 11002
(510) (5) koncentrovaný roztok síranu železnatého užívaný při ošetřování stavů nedostatků železa.
(511) 5
(210) O-48802

(111) **163004**
(220) 30.09.1975
(151) 08.09.1976
(540)

KOBAN

(730) **J. & P. COATS, LIMITED**, 1 George Square, Glasgow G2 1 AL, GB
(740) Společná advokátní kancelář Všeťečka Zelený Švorčík Kalenský a partneři, JUDr. Pavel Zelený, Hálkova 2, Praha 2, 12000
(510) (3) příze a nitě všeho druhu.
(511) 23
(210) O-48908

(111) **166239**
(220) 25.04.1985
(151) 28.05.1986
(540)

ETOLIP

(730) **Zentiva, a.s.**, Einsteinova 24, Bratislava, 85101, SK
(740) Rott, Růžička & Guttman Patentové, známkové a advokátní kanceláře, Ing. Ludmila Kavínková, Vinohradská 37, Praha 2, 12000
(510) Výrobky lučební pro zdravotnický průmysl, umělé a syntetické pryskyřice, lučebniny na konzervování potravin, výrobky kosmetické, etherické oleje, zdravotnická mýdla, prostředky na čištění zubů, výrobky farmaceutické, veterinární a zdravotnické, léčiva pro lidi a zvířata, medikované krmné přípravky, výrobky dietetické pro děti a nemocné, náplasti, materiál na obvazy, hmoty na plombování zubů a na otisky zubů, dentální přípravky, desinfekční prostředky, prostředky na ničení plevele a škodlivých zvířat, medicínální nápoje, sirupy k farmaceutickým účelům, chemické přísady do krmiv.
(511) 1, 3, 5, 31
(210) O-54154

(111) **166777**
(220) 22.08.1985
(151) 16.12.1987
(540)

WHEELABRATOR

(730) **Wheelabrator Technologies Inc.**, 4 Liberty Lane West, 03842 Hampton, NH, US
(740) Čermák a spol., JUDr. Karel Čermák, Elišky Peškové 735/15, Praha 5, 15000
(510) (7) stroje k vypouštění proudů brusných částic k čištění odlitků a plechů, vyměnitelné čepele a jiné součásti těchto strojů.
(511) 7
(210) O-54321

(111) **186539**
(220) 07.06.1995
(151) 07.07.1995
(540)

DOBŘÁ VODA, GOOD WATER

(730) **Poděbradka, a. s.**, Nymburská 239/VII, Poděbrady, 29001, CZ
(740) AK Mrázek - Mrázková, JUDr. Josef Mrázek, Pernerova 11, Praha 8, 18600
(510) (32) přírodní pramenitá voda.

(511) 32
(210) O-101029

(111) **187151**
(220) 13.04.1995
(151) 01.09.1995
(540)



KAROSA

(730) **Iveco Czech Republic, a.s.**, Dobrovského 74, Vysoké Mýto, Pražské Předměstí, 56601, CZ
(740) ROTT, RŮŽIČKA & GUTTMANN Patentová, známková a advokátní kancelář, JUDr. Vladimír Rott, Nad Štolou 12, Praha 7, 17000
(510) (12) automobily a pozemní vozidla, náhradní díly pro autobusy.
(511) 12
(210) O-99285

(111) **190032**
(220) 19.05.1995
(151) 29.04.1996
(540)

HELICID

(730) **Zentiva, k.s.**, U Kabelovny 130, Praha 10, Dolní Měcholupy, 10237, CZ
(740) ČERVENKA, KLEINTOVÁ, TURKOVÁ Patentová, známková a advokátní kancelář, Ing. Eva Kleintová, Budečská 6, Praha 2 - Vinohrady, 12000
(510) (1) chemické výrobky pro lékařství, hygienu, farmacii a vědu; (3) kosmetické přípravky; (5) léčiva, drogy, farmaceutické přípravky humánní a veterinární, masti, organopreparáty, sera a výrobky z krve, přípravky silící a dietetické, přípravky baktericidní a fungicidní, diagnostické preparáty.
(511) 1, 3, 5
(210) O-100378

(111) **190033**
(220) 19.05.1995
(151) 29.04.1996
(540)

NOKINAL

(730) **Zentiva, k.s.**, U Kabelovny 130, Praha 10, Dolní Měcholupy, 10237, CZ
(740) ČERVENKA, KLEINTOVÁ, TURKOVÁ Patentová, známková a právní kancelář, Ing. Eva Kleintová, Budečská 6, Praha 2, 12000
(510) (1) chemické výrobky pro lékařství, hygienu, farmacii a vědu; (3) kosmetické přípravky; (5) léčiva, drogy, farmaceutické přípravky humánní a veterinární, masti, organopreparáty, sera a výrobky z krve, přípravky silící a dietetické, přípravky baktericidní a fungicidní, diagnostické preparáty.
(511) 1, 3, 5
(210) O-100379

(111) **190037**
(220) 30.05.1995
(151) 29.04.1996
(540)

ANKÄ

(730) **Burstein Vladimír**, Osecká 319/40, Lipník nad Bečvou I-Město, 75131, CZ
(740) Ing. Petr Soukup, patentový a známkový zástupce, Videňská 8, Olomouc, 77200
(510) (31) potrava a krmení pro domácí a hospodářská zvířata včetně ptáků.
(511) 31
(210) O-100681

(111) **192385**
(220) 10.04.1995
(151) 24.07.1996
(540)



(730) **Klub kultury Uherské Hradiště, příspěvková organizace**, Hradební 1198, Uherské Hradiště, 68660, CZ
(740) Ing. Zdeněk Kučera, Dlouhá 207 (P.O.BOX 92), Slušovice, 76315
(510) (41) pořádání celostátního festivalu amatérských a profesionálních ekologických filmů a videoprogramů s mezinárodní účastí.
(511) 41
(210) O-99129

(111) **192589**
(220) 18.04.1995
(151) 30.07.1996
(540)

FORTEHUM

(730) **Humatex, a.s.**, ul. Důlní čp. 199, Bílina, 41801, CZ
(740) Bohemia Patent, Ing. Jana Vandělíková, Vodičkova 791/41, Praha 1 - Nové Město, 11000
(510) (1) chemické výrobky pro průmysl a vědecké účely, zemědělství, lesnictví, zahradnictví, přírodní a umělá hnojiva, přípravky pro ovlivňování růstu rostlin, přísady do vrtných výplachů, ztekucovadla keramických hmot; (31) přísada do krmiv hospodářských zvířat, speciální krmiva pro hospodářská zvířata.
(511) 1, 31
(210) O-99386

(111) **193877**
(220) 02.06.1995
(151) 26.09.1996
(540)

the fleet sheet

(730) **Erik S. BEST**, Vostrovská 50/486, Praha 6, 16000, CZ
(510) (9) počítačová databáze informací pocházející ze zpravodaje; (16) periodikum (denní zpravodaj v anglickém jazyce).

(511) 9, 16
(210) O-100833

(111) **194590**
(220) 15.05.1995
(151) 24.10.1996
(540)



(730) **ČECHIE B.V.B. spol. s r.o.**, U Sluncové 618, Praha 8 - Karlín, 18000, CZ
(740) Dr. Josef Neštický, advokát, Ječná 1, Praha 2, 12000
(510) (35) reklamní činnost; (36) směnárna; (39) pronájem sportovních zařízení včetně poskytování doplň. služeb; (41) provozování tělovýchovných zařízení a zařízení sloužících k regeneraci a rekondici vyjma golfových hřišť, provozování veřejných tělovýchovných škol, pořádání kursů pro cvičitele, rozhodčí a trenéry, pořádání tělovýchovných kursů; (42) pronájem sportovních zařízení včetně poskytování doplň. služeb.
(511) 35, 36, 39, 41, 42
(210) O-100149

(111) **195577**
(220) 24.05.1995
(151) 26.11.1996
(540)



(730) **WS International a.s.**, Perunská 1337/2, Hodonín, 69501, CZ
(740) Ing. Petr Soukup, patentový a známkový zástupce, Vídeňská 8, Olomouc, 77200
(510) (7) elektromechanické kuchyňské přístroje a nástroje, např. mixery, drtiče a míchače pro přípravu pokrmů, ovocné lisy, kávomlýnky; (11) kuchyňská zařízení, přístroje a potřeby pro vaření a pečení v domácnostech, např. grilovací desky, topinkovače; (21) drobné přenosné kuchyňské nástroje, pomůcky, nádobí a přípravky z kovů, hliníku, plastických a jiných hmot, např. pánve, hrnce, malé přístroje na mletí, sekání a lisování spadající do tř. 21.
(511) 7, 11, 21
(210) O-100489

(111) **195915**
(220) 18.01.1996
(151) 27.11.1996
(540)



(730) **Jaromír Zeman - Zeman Car**, V Horkách 1386/5, Praha 4, 14000, CZ
(740) HALAXOVÁ & HALAXOVÁ, TETRAPAT, RNDr. Zdeňka Halaxová, Dukelská 891/4, Olomouc, 77200
(510) (12) automobily, včetně jejich náhradních dílů a příslušenství; (37) opravy motorových vozidel; (39) silniční motorová doprava, pronájem motorových vozidel a přívěsů.
(511) 12, 37, 39
(210) O-107766

(111) **196407**
(220) 24.03.1995
(151) 03.01.1997
(540)



(730) **Chudárek Michal**, Březolupy 128, 68713, CZ
(510) (6) přenosné kovové potřeby zámečnické a klempířské, SAFES-skříňky na klenoty, umělecké předměty z obecných kovů; (7) zařízení s mechanickým pohonem jako např. ruční pumpy na vodu; (8) nářadí pro řemeslníky všech profesí; (20) kovový nábytek-konferenční stoly, postele, věšáky apod; (37) opravy sečných zbraní a historické techniky, rekonstrukce kovaných předmětů, opravy motorových vozidel, opravy karosérií; (40) slévání železných a neželezných kovů; (42) zámečnictví, ubytování a hostinská činnost.
(511) 6, 7, 8, 20, 37, 40, 42
(210) O-98593

(111) **196431**
(220) 22.05.1995
(151) 03.01.1997
(540)

KLF

(730) **OMNIA KLF, a.s.**, Kukučínova 2734, SK-024 01 Kysucké Nové Mesto, SK
(740) Ing. Petr Soukup, patentový a známkový zástupce, Vídeňská 8, Olomouc, 77200
(510) (7) valivá ložiska, obráběcí, tvářecí a speciální stroje, zejména s mechanickým pohonem; (8) nástroje na zpracování kovů; (35) reklamní služba; (36) pronájem nemovitostí, zprostředkování pronájmu nemovitostí; (37) opravy strojů; (39) veřejná nepravidelná silniční doprava a veřejná silniční nákladní doprava; (40) kovářské práce, kovoobrábění,

zámečnictví; (42) pronájem strojů a přístrojů, zprostředkovatelská činnost k výše uvedeným výrobkům, strojům.

(511) 7, 8, 35, 36, 37, 39, 40, 42
(210) O-100417

(111) **196432**
(220) 22.05.1995
(151) 03.01.1997
(540)



(730) **Poděbradka, a. s.**, Nymburská 239/VII, Poděbrady, 29001, CZ
(740) AK Mrázek - Mrázková, JUDr. Josef Mrázek, Pernerova 11, Praha 8, 18600
(510) (32) přírodní minerální voda.
(511) 32
(210) O-100421

(111) **197686**
(220) 07.04.1995
(151) 25.02.1997
(540)

JEMČA

(730) **Tata Global Beverages GB Limited**, Oldfield Lane North 325, Greenford-Middlesex, GB
(740) Halaxová & Halaxová Tetrapat, Mgr. Eva Halaxová, Jinonická 80, Praha 5, 15800
(510) (30) čaj; (39) doprava, obaly a skladování; (40) zpracování materiálů.
(511) 30, 39, 40
(210) O-99072

(111) **197729**
(220) 26.04.1995
(151) 25.02.1997
(540)

LIAFIT

(730) **Lias Vintířov, lehký stavební materiál k.s.**, Vintířov 176, okres Sokolov, 35744, CZ
(740) ZEMAN - podkrušnohorská pat. a znám. kancelář, Petr Zeman, Hradní 301, Loket, 35733
(510) (1) substrát pro pěstování rostlin v hydroponiích, substrát pro extenzivní a intenzivní zazelenění ploch, zejména střeš, substrát pro kořenové čističky odpadních vod; (19) expandovaný jíl, lehké kamenivo do betonů, zdící materiály, například cihly, tvárnice a tvarovky, tepelně izolační zdící materiály a tvarovky, zvukově izolační zdící materiály a tvarovky, zvuk pohlcující zdící materiály a tvarovky, betony, tepelně izolační betony, lehké konstrukční betony, malty, lehké tepelně izolační malty, žárobetony a žárovzdorné malty, zásypy, zejména zásypy konstrukční a tepelně izolační, dlaždice na dláždění, dlaždice na dlažby a obklady, stavební dílce pro svislé i vodorovné stavební konstrukce, betonová krytina a střešní tvarovky.
(511) 1, 19
(210) O-99675

(111) **197777**
(220) 12.05.1995
(151) 25.02.1997
(540)

RENAULT TRAFIC

(730) **RENAULT, s.a.s.**, Boulogne-Billancourt, 92100, FR
(740) PATENTSERVIS Praha a.s., Na Podkovce 281/10, Praha 4, 14700
(510) (12) pozemní vozidla, pozemní samohybná vozidla.
(511) 12
(210) O-100137

(111) **197796**
(220) 22.05.1995
(151) 25.02.1997
(540)

THERMOVIT

(730) **Lias Vintířov, lehký stavební materiál k.s.**, Vintířov č.p. 176, 35735, CZ
(740) ZEMAN - podkrušnohorská pat. a znám. kancelář, Petr Zeman, Hradní 301, Loket, 35733
(510) (1) substrát pro pěstování rostlin v hydroponiích, substrát pro extenzivní a intenzivní zazelenění ploch, zejména střeš, substrát pro kořenové čističky odpadních vod; (19) expandovaný jíl, lehké kamenivo do betonů, zdící materiály, například cihly, tvárnice a tvarovky, tepelně izolační zdící materiály a tvarovky, zvukově izolační zdící materiály a tvarovky, zvuk pohlcující zdící materiály a tvarovky, betony, tepelně izolační betony, lehké konstrukční betony, malty, lehké tepelně izolační malty, žárobetony a žárovzdorné malty, zásypy, zejména zásypy konstrukční a tepelně izolační, dlaždice na dláždění, dlaždice na dlažby a obklady, stavební dílce pro svislé i vodorovné stavební konstrukce, betonová krytina a střešní tvarovky.
(511) 1, 19
(210) O-100415

(111) **198583**
(220) 26.05.1995
(151) 27.03.1997
(540)

OI-LIN

(730) **The Sunrider Corporation d.b.a. Sunrider International**, 1625 Abalone Avenue, Torrance, CA, US
(740) Čermák a spol., Dr. Karel Čermák, Elišky Peškové 735/15, Praha 1, 11000
(510) (3) pleťové krémy a gely, zpevňovací a zkrášlovací prostředky.
(511) 3
(210) O-100624

(111) **198631**
(220) 08.06.1995
(151) 27.03.1997
(540)

COLGATE DUOACTION

(730) **COLGATE-PALMOLIVE COMPANY, a Delaware corporation**, 300 Park Avenue, New York, NY, US
(740) TRAPLOVÁ-HAKR-KUBÁT Advokátní a patentová kancelář, Mgr. Jana Šuranová Traplová, Přístavní 24, Praha 7, 17000
(510) (21) náčiní a nádoby pro domácnost, kartáče včetně kartáčků na zuby, toaletní zboží (pokud patří do tř. 21).
(511) 21
(210) O-101089

(111) **198635**
(220) 09.06.1995
(151) 27.03.1997
(540)

COLGATE PREMIER

(730) **COLGATE-PALMOLIVE COMPANY, a Delaware corporation**, 300 Park Avenue, New York, NY, US
(740) TRAPLOVÁ-HAKR-KUBÁT Advokátní a patentová kancelář, Mgr. Jana Šuranová Traplová, Přístavní 24, Praha 7, 17000
(510) (21) náčiní a nádoby pro domácnost, kartáče včetně kartáčků na zuby, toaletní zboží.

(511) 21
(210) O-101131

(111) **198651**
(220) 14.06.1995
(151) 27.03.1997
(540)

CALCIGARD

(730) **COLGATE - PALMOLIVE COMPANY, a Delaware corporation,**
300 Park Avenue, New York, NY, US
(740) TRAPLOVÁ-HAKR-KUBÁT Advokátní a patentová kancelář, Mgr. Jana
Šuranová Traplová, Přístavní 24, Praha 7, 17000
(510) (3) kosmetika, parfumerie, mýdla, zubní pasty.
(511) 3
(210) O-101254

(111) **198707**
(220) 11.07.1995
(151) 27.03.1997
(540)

PROPECIA

(730) **Merck Sharp & Dohme Corp.,** One Merck Drive, Whitehouse Station,
NJ, US
(740) Čermák a spol., JUDr. Karel Čermák jr., Ph.D., LL.M., advokát, Elišky
Peškové 15/735, Praha 5, 15000
(510) (5) farmaceutické, veterinární a sanitární přípravky, strava pro děti a
nemocné, obvazy, náplasti, materiál na plombování a otisky zubů,
dezinfekční přípravky, přípravky pro hubnutí rostlinných a živočišných
škůdců, antiparazitní látky.
(511) 5
(210) O-101873

(111) **198758**
(220) 22.08.1995
(151) 28.03.1997
(540)

JIVA

(730) **JIVA-Jiráková výroba velkokuchyňského zařízení spol. s r.o., K**
Jahodárně 170, Vestec, 25242, CZ
(740) Václav Müller, patentový zástupce, Filipova 2016, Praha 4, 14800
(510) (6) výlevky kovové, zámečnické výrobky; (7) myčky, drtiče a mixéry,
elektrické mlýnky na kávu a jiné elektrické spotřebiče pro velkokuchyně i
malokuchyně; (10) zdravotnické potřeby a speciální nábytek pro lékařské
účely; (11) kávovary, fritézy, konvektomaty; (20) kovový nábytek do
kuchyní (např. stoly, skříňky, regály, výdejní stoly, vozíky, vitríny,
zásobníky na pečivo, pojízdné stojany apod.); (21) termosky, dřezy, koše
na odpadky, obracečky, naběráky, lopatky, čajníky, pekáče, kovové
kuchyňské drobné doplňky.
(511) 6, 7, 10, 11, 20, 21
(210) O-103028

(111) **198759**
(220) 22.08.1995
(151) 28.03.1997
(540)



(730) **JIVA-Jiráková výroba velkokuchyňského zařízení spol. s r.o., K**
Jahodárně 170, Vestec, 25242, CZ
(740) Václav Müller, patentový zástupce, Filipova 2016, Praha 4, 14800
(510) (6) výlevky kovové, zámečnické výrobky; (7) myčky, drtiče a mixéry,
elektrické mlýnky na kávu a jiné elektrické spotřebiče pro velkokuchyně i
malokuchyně; (10) zdravotnické potřeby a speciální nábytek pro lékařské
účely; (11) kávovary, fritézy, konvektomaty; (20) kovový nábytek do
kuchyní (např. stoly, skříňky, regály, výdejní stoly, vozíky, vitríny,

zásobníky na pečivo, pojízdné stojany apod.); (21) termosky, dřezy, koše
na odpadky, obracečky, naběráky, lopatky, čajníky, pekáče, kovové
kuchyňské drobné doplňky.

(511) 6, 7, 10, 11, 20, 21
(210) O-103029

(111) **199525**
(220) 31.07.1995
(151) 29.04.1997
(540)



(730) **Vladimír Buryan,** Lipská 3, Brno, 61600, CZ
(510) (41) výuka v oboru umění - taneční škola.
(511) 41
(210) O-102436

(111) **199531**
(220) 01.08.1995
(151) 29.04.1997
(540)

PEPE LOPEZ

(730) **BROWN-FORMAN CORPORATION,** 850 Dixie Highway, Louisville,
KY, US
(740) Společná advokátní kancelář Vsetečka Zelený Švorčík Kalenský a
partneři, JUDr. Pavel Zelený, Hálkova 2, Praha 2, 12000
(510) (33) alkoholické nápoje, zejména tequila.
(511) 33
(210) O-102469

(111) **200267**
(220) 03.08.1995
(151) 26.05.1997
(540)

PAVILION

(730) **HEWLETT-PACKARD DEVELOPMENT COMPANY L. P.,** 20555
S. H. 249, Houston, TX, US
(740) Společná advokátní kancelář Vsetečka Zelený Švorčík Kalenský a
partneři, JUDr. Pavel Zelený, Hálkova 2, Praha 2, 12000
(510) (9) počítače, zobrazovací a přenosová zařízení pro audio a video vysílání,
vysílací televize, kabelová televize a telekomunikační přístroje, počítače a
multimediální přenosové vybavení a systémy v oblasti spotřební
elektroniky a domácí zábavy.
(511) 9
(210) O-102544

(111) **200668**
(220) 05.04.1996
(151) 26.05.1997
(540)



(730) **REGION, spol. s r.o.**, Žižkova 457, Kostelec nad Orlicí, 51741, CZ
(740) Mgr. Jitka Vejražková, patentový zástupce, Podkovářská 6, Praha 9, 19000
(510) (6) ocelová lana, vázací ocelová lana, doplňky vázacích prostředků: háky, oka, svorky, svěrky, lanové napínačky a zařízení k uchopení a zavěšení břemene, dráty pro svařování plamenem, dráty pro svařování v ochranné atmosféře, pájky, mosaz; (9) elektrody (rutilové ER, basické EB a speciální - nerez, návarové, na litinu, kotlové apod.); (19) stavební materiály: trámy, prkna, panely; (20) nábytek, dřevěvé palety, bedny pro přepravu zboží; (37) opravy motorových vozidel (všeho druhu), autoopravárství; (40) záplety ocelových lan na místě určeném zákazníkem, kovoobrábění: soustružení, frézování, broušení, hlazení, dělení, vrtání a veškeré práce s kovem; (42) poradenská činnost - určení ocelového lana dle způsobu použití a požadované únosnosti.
(511) 6, 9, 19, 20, 37, 40, 42
(210) O-110104

(111) **201032**
(220) 16.05.1995
(151) 26.06.1997
(540)



(730) **UNITED ARTISTS CORPORATION**, 245 N. Beverly Drive, Beverly Hills, 90210, CA, US
(740) Společná advokátní kancelář Všetečka Zelený Švorčík Kalenský a partneři, Dr. Otakar Švorčík, Hálkova 2, Praha 2, 12000
(510) (9) hrané filmy vč. animovaných, nahrané videopásky, video disky, laserové disky, CD romy, počítačové programy, audio pásky, audio disky a kompaktní disky; (16) papír, výrobky z papíru, papírnické zboží, vazače, desky na listiny, fotografie, kalendáře, přání, obchodní karty a listky, papírové disky, vhodné pro zařazení do sbírky, lepicí štítky, obtisky, psací potřeby, gumy, plakáty, programy, průvodce, knihy; (41) zábavní činnost, zejm. výroba a distribuce filmů, poskytování zábavy na filmech a páscích pro televizní vysílání, pro kina a pro jiné sdělovací prostředky.
(511) 9, 16, 41
(210) O-100245

(111) **201223**
(220) 01.11.1995
(151) 26.06.1997
(540)

GLASON

(730) **HLUBNA chemické výrobní družstvo v Brně**, Zábřdovická 827/10, Brno, Zábřdovice, 61500, CZ
(510) (3) čistící náplň ostříkovačů čelních skel automobilů.
(511) 3
(210) O-105413

(111) **201708**
(220) 04.04.1995
(151) 28.07.1997
(540)

AVA

(730) **HLUBNA chemické výrobní družstvo v Brně**, Zábřdovická 827/10, Brno, Zábřdovice, 61500, CZ
(510) (3) práškové a tekuté čistící a mycí přípravky na vany, nádobí, plotny a obklady.
(511) 3
(210) O-98913

(111) **201709**
(220) 04.04.1995
(151) 28.07.1997
(540)

AMA

(730) **HLUBNA chemické výrobní družstvo v Brně**, Zábřdovická 827/10, Brno, Zábřdovice, 61500, CZ
(510) (3) čistící přípravek na vany, nádobí, smaltované předměty, sanitární zboží, obkládačky, aviváž, mýdlo, prací a čistící prostředky.
(511) 3
(210) O-98914

(111) **201747**
(220) 12.05.1995
(151) 28.07.1997
(540)

SENSOR

(730) **SENSOR, spol. s r.o.**, Ormisova 6, Bratislava, 83102, SK
(740) Jiří Effmert, patentový zástupce, Družstevní 1424/12, Říčany, 25101
(510) (9) software; (33) alkoholické nápoje; (37) stavební inženýrské práce, geologické práce; (42) geologické odhady, expertizy, kutání, inženýrské expertizy, znalecké posudky ekologické a geologické, průzkum geologický, ekologická činnost se zaměřením na zjišťování parametrů životního prostředí, porady technické a řešerše v oblasti ekologie a geologie.
(511) 9, 33, 37, 42
(210) O-100108

(111) **201748**
(220) 12.05.1995
(151) 28.07.1997
(540)

SENSOR DDS

(730) **SENSOR, spol. s r.o.**, Ormisova 6, Bratislava, 83102, SK
(740) Jiří Effmert, patentový zástupce, Družstevní 1424/12, Říčany, 25101
(510) (9) software; (33) alkoholické nápoje; (37) stavební inženýrské práce; (42) geologické odhady, expertizy, kutání, inženýrské expertizy, znalecké posudky ekologické a geologické, průzkum geologický, ekologická činnost se zaměřením na zjišťování parametrů životního prostředí, porady a řešerše technické v oblasti ekologie a geologie.
(511) 9, 33, 37, 42
(210) O-100109

(111) **201752**
(220) 12.05.1995
(151) 28.07.1997
(540)

SENSOR DDS MOBILE

(730) **SENSOR, spol. s r.o.**, Ormisova 6, Bratislava, 83102, SK
(740) Jiří Effmert, patentový zástupce, Družstevní 1424/12, Říčany, 25101
(510) (9) software; (33) alkoholické nápoje; (37) stavební inženýrské práce, geologické práce; (42) geologické odhady, expertizy, kutání, inženýrské expertizy, znalecké posudky ekologické a geologické, průzkum geologický, ekologická činnost se zaměřením na zjišťování parametrů životního prostředí, porady a rešerše technické v oblasti ekologie a geologie.
(511) 9, 33, 37, 42
(210) O-100114

(111) **201753**
(220) 12.05.1995
(151) 28.07.1997
(540)

SENSOR DDS-CMS

(730) **SENSOR, spol. s r.o.**, Ormisova 6, Bratislava, 83102, SK
(740) Jiří Effmert, patentový zástupce, Družstevní 1424/12, Říčany, 25101
(510) (9) software; (33) alkoholické nápoje; (37) stavební inženýrské práce, geologické práce; (42) geologické odhady, expertizy, kutání, inženýrské expertizy, znalecké posudky ekologické a geologické, průzkum geologický, ekologická činnost se zaměřením na zjišťování parametrů životního prostředí, porady a rešerše technické v oblasti ekologie a geologie.
(511) 9, 33, 37, 42
(210) O-100115

(111) **202633**
(220) 04.04.1995
(151) 26.08.1997
(540)

SIRÉNA

(730) **SIRÉNA, spol. s r.o.**, Jihlavská 828/70, Praha 4, 14000, CZ
(740) Bohemia Patent, Ing. Jana Vanděliková, Vodičkova 791/41, Praha 1 - Nové Město, 11000
(510) (3) vlasová a dekorativní kosmetika; (36) správa nemovitostí; (39) provoz parkovišť; (42) kadeřnictví.
(511) 3, 36, 39, 42
(210) O-98925

(111) **202634**
(220) 04.04.1995
(151) 26.08.1997
(540)



(730) **SIRÉNA, spol. s r.o.**, Jihlavská 828/70, Praha 4, 14000, CZ
(740) Bohemia Patent, Ing. Jana Vanděliková, Vodičkova 791/41, Praha 1 - Nové Město, 11000
(510) (3) vlasová a dekorativní kosmetika; (36) správa nemovitostí; (39) provoz parkovišť; (42) kadeřnictví.
(511) 3, 36, 39, 42
(210) O-98926

(111) **202667**
(220) 23.05.1995
(151) 26.08.1997
(540)



(730) **LÍPA s.r.o.**, Korunní 588/4, Praha 2, Vinohrady, 12000, CZ
(740) Bohemia Patent, Ing. Jana Vanděliková, Vodičkova 791/41, Praha 1 - Nové Město, 11000
(510) (37) provádění inženýrských, průmyslových, bytových a občanských staveb, inženýrská činnost v investiční výstavbě (tzn. příprava a technický dozor pozemních staveb), zprostředkovatelská činnost v oblasti stavebnictví; (42) zprostředkování projektové činnosti v oblasti stavebnictví.
(511) 37, 42
(210) O-100435

(111) **204398**
(220) 15.09.1995
(151) 30.10.1997
(540)

KADET

(730) **Smola Josef Ing. arch.**, Sládkovičova 1306, Praha 4 - Krč, 14200, CZ
(740) Müller Václav, patentový zástupce, Filipova 2016, Praha 4, 14800
(510) (19) rodinné domky, stavební materiál; (37) provádění bytových staveb; (42) projektová činnost v investiční výstavbě, služby architektské.
(511) 19, 37, 42
(210) O-103860

(111) **204399**
(220) 15.09.1995
(151) 30.10.1997
(540)

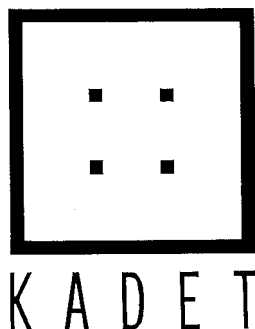

(730) **Smola Josef Ing. arch.**, Sládkovičova 1306, Praha 4 - Krč, 14200, CZ
(740) Müller Václav, patentový zástupce, Filipova 2016, Praha 4, 14800
(510) (19) rodinné domky, stavební materiál; (37) provádění bytových staveb;
(42) projektová činnost v investiční výstavbě, služby architektské.
(511) 19, 37, 42
(210) O-103861

(111) **205295**
(220) 12.04.1995
(151) 21.11.1997
(540)



(730) **Důlní strojírenská společnost, spol. s r.o.**, Luční 227, Královské Poříčí, 35601, CZ
(740) ZEMAN - podkrušnohorská pat. a známk. kancelář, Petr Zeman, Hradní 301, Loket, 35733
(510) (6) hutní materiál, šrouby, svorníky, matice a jiný spojovací materiál, ocelové konstrukce, ocelové nádoby, vany a nádrže, zámečnické kovové výrobky; (7) náhradní díly pro důlní stroje, zejména těžební a zakládací pro povrchové doly, náhradní díly pro zemní stavební stroje; (9) ochranné prostředky a pomůcky, například přilby a štíty, ochranné oděvy a rukavice, rozvaděče elektrického proudu; (25) pracovní oděvy, obuv a rukavice; (36) pronájem nebytových prostor a nemovitostí; (37) opravárenské práce týkající se kovových výrobků a zařízení, vodoinstalátérské a topenářské práce, vulkanizace, montáž a opravy vyhrazených tlakových zařízení, údržba a opravy strojního zařízení, montáž, opravy a údržba elektrických zařízení, údržba a opravy zdvihacích zařízení, údržba a opravy elektrických důlních strojů, výstavba a údržba zařízení měřicí a regulační techniky, výstavba, přestavba a údržba elektrických vedení, včetně osvětlovacích sítí, pronájem strojů, zejména těžebních a stavebních, pronájem strojů dílenských, pronájem nářadí, služby odborné stavebního charakteru, např. inspekce stavebních návrhů; (39) provozování skladového hospodářství, skladování, pronájem chladicích zařízení a dopravní techniky, pronájem skladů a skladišť, pronájem parkovišť; (40) obrábění a broušení kovů, rekonstrukce vyhrazených tlakových zařízení, zámečnické práce; (41) provoz kina, pořádání a organizování společenských a kulturních akcí, pronájem audiovizuální techniky; (42)

zkoušky a revize vyhrazených tlakových zařízení, stavební inženýrské práce, pronájem elektrických strojů a přístrojů, ubytovací služby v ubytovacích zařízeních, včetně provozování hostinských služeb.

(511) 6, 7, 9, 25, 36, 37, 39, 40, 41, 42
(210) O-99247

(111) **206034A**
(220) 01.06.1995
(151) 09.08.2005
(540)

VARIO

(730) **Altus software s.r.o.**, Drobného 555/49, Brno, Ponava, 60200, CZ
(740) Ing. Jaromír Příkryl, Včelín 1161, Hulín, 76824
(510) (9) přístroje a nástroje k vědeckým a laboratorním účelům, přístroje a nástroje navigační, tj. přístroje a nástroje určené k přenášení rozkazů, k měření, přístroje a nástroje elektrické, nezačleněné do jiných tříd, přístroje a nástroje pro bezdrátovou telegrafii, přístroje fotografické, kinematografické, optické, včetně promítačů obrazů a zvětšovací přístrojů, přístroje a nástroje k vážení a měření, přístroje a nástroje signalizační, včetně píšťalek (signálních), přístroje a nástroje určené ke kontrolním účelům, přístroje a nástroje pro účely záchranné a učební, přístroje pro záznam a reprodukci mluveného slova, přístroje pro záznam obrazu, zapisovací pokladny a počítačové stroje, včetně kancelářských a děrovacích strojů, hasicí přístroje, speciální pouzdra pro přístroje a nástroje, které jsou zařazeny do tř. 9, kabely pro elektroniku, informatiku a telekomunikace, kabelové rozvody, kancelářská, výpočetní a telekomunikační technika a příslušenství, výrobky a zařízení spotřební elektroniky v jiné třídě neuvedené, software; (42) tvorba software.
(511) 9, 42
(210) O-428821

(111) **206152**
(220) 04.04.1996
(151) 30.12.1997
(540)



(730) **ENVICOMP s.r.o.**, Hrnčíře 969, Ledec nad Sázavou, 58401, CZ
(740) Mgr. Jitka Vejražková, patentový zástupce, Podkovářská 6, Praha 9, 19000
(510) (7) čerpadla; (10) čerpadla; (11) filtry, zařízení pro zneškodňování odpadních vod; (12) čerpadla; (35) obchodní a reklamní činnost.
(511) 7, 10, 11, 12, 35
(210) O-110085

(111) **208156**
(220) 05.12.1995
(151) 25.03.1998
(540)

TIP TOP

(730) **Milan Zummer**, Janáčkova 1964/6, Plzeň, 32333, CZ
(510) (29) maso, uzeniny, drůbež, ryby, zvěřina, mléko, vejce a výrobky z nich, ovoce a zelenina konzervované a sušené; (33) veškeré alkoholické nápoje; (34) tabákové výrobky; (42) služby restaurací a bister.
(511) 29, 33, 34, 42
(210) O-106575

(111) **212354**
(220) 01.06.1995
(151) 28.09.1998
(540)

TRIDIN

(730) **ROTTAPHARM S.P.A.**, Galleria Unione 5, Milano, IT
(740) PATENTSERVIS Praha a.s., Na Podkovce 281/10, Praha 4, 14700
(510) (5) výrobky lékarnické, veterinářské a hygienické, diabetické přípravky pro léčebné účely, potraviny pro batolata, náplastě, materiál pro obvazy, materiály pro plombování zubů a pro zubní otisky, dezinfekční přípravky, výrobky pro hubení škodlivých zvířat a k ničení plevele (fungicidy, herbicidy).
(511) 5
(210) O-100793

(111) **213099**
(220) 14.09.1995
(151) 29.10.1998
(540)

MORAVIA SYSTEMS

(730) **Moravia Systems a.s.**, Vinohradská 1511/230, Praha 10, 10000, CZ
(740) Patentová a známková kancelář, Ing. Jaromír Píkrýl, Včelín 1161, Hulín, 76824
(510) (11) osvětlovací a topná zařízení a zařízení na výrobu páry, zařízení pro vaření, chlazení, větrání, včetně klimatizačních zařízení nebo zařízení pro úpravu vzduchu, zařízení pro rozvod vody, zařízení zdravotnická; (35) zprostředkování obchodních záležitostí ve výše uvedených oborech včetně v oblasti nákupu a prodeje zboží; (37) montážní, servisní a opravářská činnost ve výše uvedených oborech, obstaravatelská a zprostředkovatelská činnost v této oblasti; (42) projektová činnost a konstruktorské práce ve výše uvedených oborech, obstaravatelská a zprostředkovatelská činnost v této oblasti.
(511) 11, 35, 37, 42
(210) O-103792

(111) **218180**
(220) 01.09.1995
(151) 23.06.1999
(540)

BZENECKÝ SKLEPMISTR

(730) **CHATEAU BZENEC, spol. s r. o.**, Podhájí 421, Bzenec, 69681, CZ
(740) JUDr. Miroslav Kupka, Levého 1532, Rakovník, 26901
(510) (33) víno z výroby v Bzenci.
(511) 33
(210) O-103390

(111) **218184**
(220) 21.12.1995
(151) 23.06.1999
(540)



(730) **HYLA d.o.o.**, Brnčičeva ulica 47, 1231 Ljubljana, SI
(740) Rott, Růžička & Guttman Patentové, známkové a advokátní kanceláře, JUDr. Vladimír Rott, Vinohradská 37, Praha 2, 12000
(510) (3) čističí, prací a mycí prostředky, čističí roztoky, vonné éterické a čističí oleje, vonné látky a vody, desodorizační prostředky; (4) dezinfekční prostředky k vázání a zachycování prachu, oleje k vázání a zachycování prachu; (5) dezinfekční prostředky na čištění vzduchu; (7) vysavače a čističe koberců, rohoží, potahů, hladkých povrchů, vysavače prachu z prostoru, vysavače a čističe koberců, rohoží, potahů, hladkých povrchů s vodním filtrem, vysavače prachu z prostoru s vodním filtrem, vysavače a čističe koberců, rohoží, potahů, hladkých povrchů za mokra, vysavače prachu z prostoru za mokra, příslušenství a součásti vysavačů a čističů, jako jsou například zvlhčovače vzduchu, ionizátory vzduchu, přístroje na desodorizaci, provonění, aromaterapii, dezinfekci vzduchu, na odstraňování páry, plísní, alergenů, pro zachycování a hubení roztočů, bakterií, mikrobů, choroboplodných zárodků; (11) filtry na čištění plynů, zejména vzduchu, jejich součástí a příslušenství, přenosné přístroje pro čištění a úpravu plynů, zejména vzduchu a prostorů, jako jsou například zvlhčovače vzduchu, ionizátory vzduchu, přístroje na desodorizaci, provonění, aromaterapii, dezinfekci vzduchu, na odstraňování páry, plísní, alergenů, pro zachycování a hubení roztočů, bakterií, mikrobů, choroboplodných zárodků, zařízení a přístroje pro sprejování vzduchu, např. éterickými oleji, dezinfekčními, detergentními, desodorizačními, vonnými, aromaterapeutickými prostředky apod., jejich součástí, příslušenství a doplňky; (35) zprostředkování dovozu a vývozu v rozsahu zde uvedených výrobků, jejich součástí, příslušenství a vybavení, zahrnující jejich předvádění a poskytování pomoci při provozu obchodu, akviziční, marketingová, propagační, reklamní, informační a inzertní činnost, distribuce prospektů, katalogů a vzorků; (37) instalace, montáž, údržba a opravy elektrických zařízení, přístrojů, jejich součástí, příslušenství a vybavení; (39) nákladní doprava; (41) školicí a přednášková činnost v rozsahu zde uvedených výrobků a služeb, jejich součástí, příslušenství a vybavení, týkající se zejména způsobu práce s těmito výrobky včetně jejich předvádění; (42) pronájem elektrických zařízení, přístrojů, jejich součástí, příslušenství a vybavení, zastupování tuzemských i zahraničních právnických osob, výzkum, vývoj, inženýrství a projektování v oblasti kovo a elektrotechniky, poradenská činnost v rozsahu zde uvedených výrobků, jejich součástí, příslušenství a vybavení.
(511) 3, 4, 5, 7, 11, 35, 37, 39, 41, 42
(210) O-107141

(111) **218185**
(220) 21.12.1995
(151) 23.06.1999
(540)

HYLA

(730) **HYLA d.o.o.**, Brnčičeva ulica 47, 1231 Ljubljana, SI
(740) Rott, Růžička & Guttman Patentové, známkové a advokátní kanceláře, JUDr. Vladimír Rott, Vinohradská 37, Praha 2, 12000
(510) (3) čističí, prací a mycí prostředky, čističí roztoky, vonné éterické a čističí oleje, vonné látky a vody, desodorizační prostředky; (4) dezinfekční prostředky k vázání a zachycování prachu, oleje k vázání a zachycování prachu; (5) dezinfekční prostředky na čištění vzduchu; (7) vysavače a čističe koberců, rohoží, potahů, hladkých povrchů, vysavače prachu z prostoru, vysavače a čističe koberců, rohoží, potahů, hladkých povrchů s

vodním filtrem, vysavače prachu z prostoru s vodním filtrem, vysavače a čističe koberců, rohoží, potahů, hladkých povrchů za mokra, vysavače prachu z prostoru za mokra, příslušenství a součásti vysavačů a čističů, jako jsou například zvlhčovače vzduchu, ionizátory vzduchu, přístroje na desodorizaci, provonění, aromaterapii, dezinfekci vzduchu, na odstraňování páry, plísní, alergenů, pro zachycování a hubení roztočů, bakterií, mikrobů, choroboplodných zárodků; (11) filtry na čištění plynů, zejména vzduchu, jejich součástí a příslušenství, přenosné přístroje pro čištění a úpravu plynů, zejména vzduchu a prostorů, příslušenství a součásti přístrojů pro čištění plynů a prostorů, jako jsou například zvlhčovače vzduchu, ionizátory vzduchu, přístroje na desodorizaci, provonění, aromaterapii, dezinfekci vzduchu, na odstraňování páry, plísní, alergenů, pro zachycování a hubení roztočů, bakterií, mikrobů, choroboplodných zárodků, zařízení a přístroje pro sprejování vzduchu, např. éterickými oleji, dezinfekčními, detergentními, desodorizačními, vonnými, aromaterapeutickými prostředky apod., jejich součástí, příslušenství a doplňky; (35) zprostředkování dovozu a vývozu v rozsahu zde uvedených výrobků, jejich součástí, příslušenství a vybavení, zahrnující jejich předvádění a poskytování pomoci při provozu obchodu, akviziční, marketingová, propagační, reklamní, informační a inzertní činnost, distribuce prospektů, katalogů a vzorků; (37) instalace, montáž, údržba a opravy elektrických zařízení, přístrojů, jejich součástí, příslušenství a vybavení; (39) nákladní doprava; (41) školicí a přednášková činnost v rozsahu zde uvedených výrobků a služeb, jejich součástí, příslušenství a vybavení, týkající se zejména způsobu práce s těmito výrobky včetně jejich předvádění; (42) pronájem elektrických zařízení, přístrojů, jejich součástí, příslušenství a vybavení, zastupování tuzemských i zahraničních právnických osob, výzkum, vývoj, inženýrství a projektování v oblasti kovo a elektrotechniky, poradenská činnost v rozsahu zde uvedených výrobků, jejich součástí, příslušenství a vybavení.

(511) 3, 4, 5, 7, 11, 35, 37, 39, 41, 42
(210) O-107142

(111) **274951**
(220) 03.02.2005
(151) 25.08.2005
(540)



(730) **Česká strana sociálně demokratická**, Hybernská 1033/7, Praha 1, 11000, CZ
(740) Advokátní kancelář Petržílek s.r.o., JUDr. Ing. Petr Petržílek, Dvořákova 1624, Úvaly, 25082
(510) (16) tiskárenské výrobky, periodický a neperiodický tisk, noviny a časopisy, tiskoviny; (35) propagační činnost; (41) nakladatelství a vydavatelství.
(511) 16, 35, 41
(210) O-422991

(111) **274952**
(220) 03.02.2005
(151) 25.08.2005
(540)



(730) **Česká strana sociálně demokratická**, Hybernská 1033/7, Praha 1, 11000, CZ
(740) Advokátní kancelář Petržílek s.r.o., JUDr. Ing. Petr Petržílek, Dvořákova 1624, Úvaly, 25082
(510) (16) tiskárenské výrobky, periodický a neperiodický tisk, noviny a časopisy, tiskoviny; (35) propagační činnost; (41) nakladatelství a vydavatelství.
(511) 16, 35, 41
(210) O-422992

(111) **274953**
(220) 03.02.2005
(151) 25.08.2005
(540)



(730) **Česká strana sociálně demokratická**, Hybernská 1033/7, Praha 1, 11000, CZ
(740) Advokátní kancelář Petržílek s.r.o., JUDr. Ing. Petr Petržílek, Dvořákova 1624, Úvaly, 25082
(510) (16) tiskárenské výrobky, periodický a neperiodický tisk, noviny a časopisy, tiskoviny; (35) propagační činnost; (41) nakladatelství a vydavatelství.
(511) 16, 35, 41
(210) O-422993

(111) **274954**
(220) 03.02.2005
(151) 25.08.2005
(540)



ČESKÁ STRANA SOCIÁLNĚ DEMOKRATICKÁ

(730) **Česká strana sociálně demokratická**, Hyberská 1033/7, Praha 1, 11000, CZ
(740) Advokátní kancelář Petržílek s.r.o., JUDr. Ing. Petr Petržílek, Dvořákova 1624, Úvaly, 25082
(510) (16) tiskárenské výrobky, periodický a neperiodický tisk, noviny a časopisy, tiskoviny; (35) propagační činnost; (41) nakladatelství a vydavatelství.
(511) 16, 35, 41
(210) O-422994

(111) **274955**
(220) 03.02.2005
(151) 25.08.2005
(540)



(730) **Česká strana sociálně demokratická**, Hyberská 1033/7, Praha 1, 11000, CZ
(740) Advokátní kancelář Petržílek s.r.o., JUDr. Ing. Petr Petržílek, Dvořákova 1624, Úvaly, 25082
(510) (16) tiskárenské výrobky, periodický a neperiodický tisk, noviny a časopisy, tiskoviny; (35) propagační činnost; (41) nakladatelství a vydavatelství.
(511) 16, 35, 41
(210) O-422995

(111) **275352**
(220) 25.01.2005
(151) 29.09.2005
(540)

CRB

(730) **RUBBER PRODUCTS, s.r.o.**, Těsnohlídkova 1377/14, Brno, 61300, CZ
(740) JUDr. Igor Uličný, advokát, Kachlíkova 1, Brno, 63500
(510) (7) ložiska jako části strojů, valivá ložiska do strojů, ložiska kuličková, ložiska samomazná, klece kuličkových ložisek, ložiskové komponenty jako jsou kroužky a tělíka; (35) reklama, poradenství v obchodní činnosti, zprostředkování obchodu se zbožím, obchodní marketing, distribuce výše uvedeného zboží k reklamní účelům, vydávání reklamních, propagačních, náborových a inzertních textů; (39) distribuce výše uvedeného zboží.
(511) 7, 35, 39
(210) O-422664

(111) **275409**
(220) 02.02.2005
(151) 29.09.2005
(540)

TAXIS

(730) **Kučera Zdeněk**, Dlouhá 207 (Po.O.Box 92), Slušovice, 76315, CZ
(510) (18) batohy, biče, brašny lovecké, diplomatky, chomouty (koňské), imitace kůže, klapky na oči (postroje pro koně), kostry jezdeckých sedel, kování na postroje, kufříky, kůže, náhubky, nákolnice pro koně, ohlávky, opratě, pásky kožené, peněženky, podložky pod koňská sedla, pokrývky pro zvířata, popruhy kožené, postroje, potahy na koňská sedla, řemení jako součást postrojů, řemení kožené, sedla jezdecká, sedlářské výrobky, šňůry kožené, tašky lovecké, třmeny, udidla, uzdy; (25) boty šněrovací, bundy sportovní, čelenky, čepice, holínky polovysoké a vysoké, kalhoty jezdecké, klobouky, kování na obuv, kožešiny (oděvy), legíny, obuv sportovní, oděvy z kůže a z napodobenin kůže, opasky, pásky ke kalhotám, pokrývky hlavy, rukavice, řemínky prošívací pro obuv, šály, vesty; (28) autička na hraní, dáma (stolní hra), domino (stolní hra), dostihy (hra), hračky, hry společenské a stolní, kostky (stolní hra), kuželky, mah-jong, masky karnevalové; míče na hraní; panenky, pistolký (hračky), puzzles, stavebnice (hračky), šachovnice, šachy, šipky (hra), terče, žertovné předměty pro oklamání.
(511) 18, 25, 28
(210) O-422915

(111) 276237
(220) 29.03.2005
(151) 26.10.2005
(540)



Kde končí létání,
začíná Kamikaze!

(730) **BRATTON INVESTMENT LTD.**, Suite 13, First Floor, Olijaji Trade Centre, Francis Rachel Street, Victoria, Mahe, SC

(740) UNIPATENT, Ing. Jiří Chlustina, Sázavská 16, Praha 2, 12000

(510) (5) léčivé cukrářské výrobky a cukrovinky s léčivými účinky, přípravky, poživatiny obsahující biologické katalyzátory pro fyzicky aktivní osoby, sportovce, rekonvalescenty, posilující poživatiny, extrakty a potraviny pro zvláštní výživu, dietetické a diabetické poživatiny a potraviny pro zvláštní výživu, vitamínové přípravky, potravní doplňky pro posílení imunity organismu a zlepšení zdraví v tuhém i tekutém stavu ve formě práškových směsí, kapek, sirupů, gelů, past, tablet, šumivých tablet, pastilek, dražé, tobolek, kapslí, bombónů, žele, prášků, vše výše uvedené pro léčebné účely, diabetické a dietetické nápoje pro léčebné účely, přírodní pramenité a kojenecké vody pro léčebné účely, obohacené vitamínové nápoje a koncentráty pro léčebné účely; (30) potravní doplňky neléčebné pro posílení imunity organismu a zlepšení zdraví rostlinného původu v tuhém i tekutém stavu ve formě práškových směsí, kapek, sirupů, gelů, past, tablet, šumivých tablet, pastilek, dražé, tobolek, kapslí, bombónů, žele, prášků, vše výše uvedené pro neléčebné účely a v rámci této třídy, káva a náhražky kávy, obilní vločky a jiné obilné výrobky určené k lidské výživě, müsli, čaje; (32) nealkoholické nápoje sycené i nesycené, včetně nápojů minerálních, šumivých, iontových a energetických, sirupy, koncentráty a jiné přípravky pro přípravu nápojů, ovocné a zeleninové šťávy - v rámci této třídy, mošty, ovocné nektary a nápoje z ovocných šťáv, stolní a minerální vody, diabetické a dietetické nápoje neléčebné, práškové nealkoholické nápoje, práškové přípravky a příchutě pro výrobu nealkoholických nápojů a likérů, nealkoholické aperitivy; (33) alkoholické nápoje, zejména likéry, destiláty, lihoviny, vinné nápoje, aperitivy, vína, vína a likéry pro trávení, nízkalkoholické míchané nápoje, bowle a jiné alkoholické nápoje.

(511) 5, 30, 32, 13
(210) O-424624

(111) 276326
(220) 05.04.2005
(151) 26.10.2005
(540)

VEGIWASH

(730) **Ing. Ladislav Eliáš**, K Ovčínu 293, Ořech, 25225, CZ

(510) (3) přípravky pro očištění, leštění, odmašťování a broušení, mýdla, parfumerie, vonné oleje, kosmetika, vlasové vody (lotions), zubní pasty; (5) farmaceutické a veterinářské výrobky, hygienické výrobky pro léčebné účely, dezinfekční přípravky.

(511) 3, 5
(210) O-424921

(111) 276358
(220) 11.04.2005
(151) 26.10.2005
(540)

PĚKNÝ

(730) **Pěkný - Unimex s.r.o.**, Trojanova 16, Praha 2, 12000, CZ

(740) Čermák a spol., Mgr. Lukáš Lorenc, advokát, Elišky Peškové 15/735, Praha 5, 15000

(510) (29) konzervované zahradní bylinky, koncentrované vývary, zeleninové konzervy, ovocné kůry, nakládaná a sušená zelenina, kandované ovoce,

kompoty, ovoce naložené v alkoholu, přípravky pro výrobu polévek; (30) aromatické přípravky do potravin, chuťové přísady, koření, sůl na konzervování potravin, zjemňující látky (na maso) pro domácnost, zeleninové směsi a extrakty k dochucování potravin.

(511) 29, 30
(210) O-425143

(111) 276364
(220) 11.04.2005
(151) 26.10.2005
(540)

AVEO

(730) **General Motors LLC**, 300 Renaissance Center, Detroit, MI, US

(740) Zeiner & Zeiner v.o.s., Mgr. Karel Šindelka, Maiselova 15, Praha 1, 11000

(510) (12) motorová vozidla.
(511) 12
(210) O-425161

(111) 276408
(220) 19.04.2005
(151) 26.10.2005
(540)

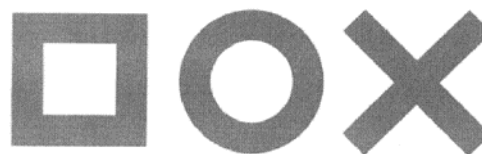

(730) **DOX PRAGUE, a. s.**, Poupětova 793/1, Praha 7, 17000, CZ

(510) (9) aparáty a přístroje vědecké, geodetické, fotografické, filmové, optické, přístroje pro vážení, měření, signalizaci, kontrolu, záchranu a přístroje učební, magnetické nebo optické, superty zvukových nebo zvukové obrazových záznamů, automatické distributory a mechanismy na mince, zapisovací pokladny, kalkulační stroje, přístroje pro zpracování informací a počítače včetně jejich jednotlivých součástí a náhradních dílů ze třídy 9, baterie, akumulátory, počítačové hry s výstupem na PC nebo na TV, pohledy ilustrované se zvukovou nahrávkou, hlavolamy elektrické nebo elektronické, hrací skříň uváděné v činnost vhozením mince, reklamní přístroje na střídavé obrazy, reklamní světelné přístroje, nosiče záznamů nahrané i nenahrané, videokazety nahrané i nenahrané, audiokazety nahrané i nenahrané, audiovizuální programy, audioprogramy, audiovizuální díla, audiovizuální díla v digitální podobě, filmy, hudební díla, CD disky, DVD disky, software, hardware výpočetní techniky, komunikační nebo informační techniky, elektronické databáze a databázové produkty, informace a záznamy v elektronické podobě, informace, data, databáze a informační produkty na nosičích nebo i v elektronických, datových, informačních, počítačových a komunikačních sítích všeho druhu, související software a hardware, elektronické, datové, informační, komunikační nebo výpočetní sítě včetně jednotlivých součástí a náhradních dílů obsažených ve třídě 9, multimediální aplikace, elektronické multimediální nebo elektronické informační katalogy, elektronické časopisy, elektronická periodika a knihy v elektronické podobě, magnety; (16) papír, lepenka a výrobky z těchto materiálů zařazené ve třídě 16, výrobky z papíru, plakáty, fotografie, kalendáře, pohlednice, gratulace, dopisní papíry, obálky, samolepky, obtisky, desky na spisy, pořadače, omalovánky, balicí papír, obaly všeho druhu papírové, listy, pytlíky a sáčky pro obalovou techniku, školní sešity, skicárky, tužky, pera, pastelky, tuhy, gummy, ořezávátka, ořezávátka strojky, penály, papírové tašky, papírové kapesníky, papírové ubrusy a ubrousky, těžitka na papíry, tiskoviny, tiskopisy, časopisy, periodika, knihy, databáze a databázové produkty v papírové formě, tiskárenské výrobky, písmena pro tiskárny, losy, tiskařské štočky, potřeby pro knižní vazby, lepidla pro papírenství nebo domácnost, materiál pro umělce, štetce, učební pomůcky v rámci této třídy, umělecké nebo ozdobné předměty z papíru, obaly bublinkové (z umělých hmot), reklamní výrobky z papíru, dekorační

předměty z papíru, reklamní a informační poutače z papíru, papírové a umělohmotné tašky jako upomínkové předměty, mapy, obrazy, reklamní a ozdobné předměty, tiskařský materiál, zápisníky a záznamníky jako upomínkové předměty, omalovánky, vystřihovánky, památníky, lepopela, diplomy, rozvrhy hodin, potištěné papírenské výrobky, potištěný balicí papír všeho druhu, nože na řezání papíru potištěné, pytle a sáčky z plastických hmot pro obalovou techniku, umělecké a upomínkové předměty v rámci této třídy, malby, obrazy, obrazy malované, též olejomalby, rytiny, rytiny všeho druhu, dřevorytina, hlubotisky, mědirytiny, lepty, tisky napodobující rytiny a další upomínkové předměty nebo výtvarná díla v rámci této třídy; (18) kůže, imitace kůže a výrobky z těchto materiálů spadající do této třídy, kabelky, klíčenky, pásky, peněženky, pouzdra na klíče, pouzdra na navštívenky, karty, průkazy, diplomaty, deštníky, slunečníky, sedlářské výrobky, ozdobné předměty z kůže nebo z imitace kůže; (21) sklo, porcelán, keramika a výrobky z těchto materiálů obsažené v této třídě, skleničky, poháry, pohárky, karafy, mísy, misky, hrníčky, talíře, vázy, láhve a jiné nádoby ze skla, porcelánu nebo keramiky, demizóny ze skla, porcelánu nebo keramiky, šošky ze skla, porcelánu nebo keramiky, umělecké užité sklo v rámci této třídy, nádoby na pití, suvenýry, sklenice, džbánky, šálky, miniatury, keramické výrobky, skleněné ozdobné užité a propagační předměty, sklenky na víno, kádinky, nádobí, hrnky a kelímky na zavařeninu a džemy, sady na cukr a smetanu, sady na koření (ocet, pepř a olej), mísy na ovoce, číše ze skla a porcelánu, výrobky z křišťálu, otvíráky na lahve, vývrtky, nádoby pro domácnost nebo kuchyň nikoliv z drahých kovů, ani postříbených nebo pozlacených kovů; (25) oděvy, obuv, kloboučnické zboží, čepice, klobouky, šátky a šály, tílka, nátlčníky, trička; (28) hračky, hry, balónky, dárkové předměty, plyšové hračky, hrací karty, hlavolamy, pexesa; (34) tabák, tabákové výrobky, potřeby pro kuřáky, špičky, dýmky, pouzdra, zapalovače, zápalky, plyn do zapalovače, popelníky; (35) výstavy reklamní nebo komerční, organizace reklamních nebo komerčních výstav, reklamní, inzertní a propagační činnost, marketing, reklamní, inzertní a propagační činnost prostřednictvím jakéhokoliv média, prostřednictvím telefonní sítě, datové sítě, informační sítě, elektronické sítě, komunikační sítě nebo počítačové sítě, poskytování informací a jiných informačních produktů komerčního nebo reklamního charakteru, informačních produktů reklamního charakteru, multimediálních informací komerčního charakteru, reklama světelná (služba), komerční využití Internetu v oblastech komerčních internetových médií a vyhledávacích služeb, on-line inzerce, činnost reklamní agentury, zprostředkování v obchodních vztazích, zprostředkovatelská činnost v obchodu, merchandising, franchising, pomoc při využívání a řízení obchodního podniku, automatizované zpracování dat, pomoc při provozování obchodů a obchodních činnostech průmyslového nebo obchodního podniku, služby, které zahrnují záznam, přepis, vypracování, kompilaci, přenášení nebo systematickosti písemných, datových či elektronických sdělení a záznamů, jakož i využívání nebo kompilaci matematických a statistických údajů; (36) shromažďování prostředků na dobročinné účely, finanční sponzorování, organizování dobročinných sbírek, poradenské a organizační služby v oblasti zřizování, vedení a fungování nadací a jiných charitativních subjektů a v jejich vzájemné spolupráci, finanční poradenství, finanční služby, pojištění, zprostředkovatelské služby v oblasti financí, poskytování půjček, zprostředkování půjček, elektronické převody finančních prostředků, získávání finančních prostředků a darů pro charitativní účely, organizování a provozování dobročinných a humanitárních akcí formou poskytování slev a příspěvků potřebným ve finanční podobě, oceňování finanční (pojištění, bankovní, nemovitosti), oceňování starožitností nebo uměleckých děl nebo známek nebo šperků, odhady uměleckých děl; (41) výchovná, vzdělávací, soutěžní a zábavní činnost, vydavatelství a nakladatelství, školící činnost, pořádání kursů, provoz galerie, výstavní činnost s výjimkou výstav obchodních a komerčních, pořádání výstav ke kulturním a vzdělávacím účelům, veškerá agenturní a produkční činnost v oblasti kultury, vzdělání a zábavy, pořádání a zajišťování audiovizuálních akcí, pořádání koncertů, setkání, přednášek, kursů, seminářů, besed a soutěží všeho druhu, zábavné hudební produkce, vystupování výkonných umělců, sportovní aktivity, podpora kulturních, sociálních a zdravotních projektů a aktivit, nadační činnost, nakladatelství a vydavatelství, ediční činnost, publikační činnost, nahrávání nosičů zvukových nebo obrazových zvukových, půjčování nahraných zvukových a zvukově obrazových záznamů, tvorba, výroba audiovizuálních děl, TV produkce, filmová produkce, televizní výroba programů, tvorba programů, tvorba a výroba televizních a audiovizuálních programů, agenturní činnost v oblasti kultury, zprostředkování v oblasti kultury, výchovy, zábavy a sportu, zábavní nebo kulturní nebo vzdělávací představení, organizace společenských a kulturních akcí, organizace, provozování a provádění her a soutěží i veřejných, výstavní činnost v oblasti kultury, zábavy, výchovy

nebo vzdělávání, pořádání kulturních a společenských akcí, pořádání přehlídek, seminářů, sympozia, designérská a výtvarná činnost v rámci této třídy, agenturní činnost v oblasti kultury, zprostředkování v oblasti kultury, provozování galerie výtvarných umění, provozování výstav, půjčování knih, časopisů a nahraných nosičů zvukových a optických záznamů, lektorská a edukativní činnost, tvorba radiových a televizních spotů, knihkupectví; (42) technické zajišťování vybavení a zařízení pro výstavy, poradenské služby spojené s uměleckými předměty, zvláště obrazy, znalecké posudky uměleckých děl, správa autorských práv, umělecký a průmyslový design, oděvní návrhářství, ověřování pravosti uměleckých děl, služby grafické, vědecký výzkum, tvorba programů na zakázku, doplňování a rozšiřování uměleckých sbírek, péče o fond uměleckých předmětů, např. pomníků, veřejných plastik, pamětních desek a dalších uměleckých děl, výzkumná a vývojová činnost, muzejní průzkumy, odborná pomoc ostatním vlastníkům sbírek, služby spojené s technickým zajištěním a vybavením výstav a výstavních ploch, vše v rámci této třídy; (43) kavárny, pohostinství, služby zajišťující stravování a nápoje, služby ubytovací; (45) provozování dobročinných a humanitárních akcí v materiální podobě v rámci této třídy.

(511) 9, 16, 18, 21, 25, 28, 34, 35, 36, 41, 42, 43, 45

(210) O-425491

(111) **276648**

(220) 24.01.2005

(151) 28.11.2005

(540)



(730) **Tempel Roman**, Nová Ves 8735E, Ústí nad Labem, 40003, CZ

(510) (37) služby instalatérů a topenářů, čištění kanalizací a domovních odpadů, kamerové prohlídky potrubí, včetně pořizování videozáznamů pro následné opravy potrubí, služby spojené s provozem a údržbou vodovodů, kanalizací a topení, oprava a výměna vodoměrů, výstavby, montáže (včetně rozvodů) vodovodů a kanalizací, služby v oblasti meliorace ploch a domů, výstavba a montáže topenářských celků, veškeré stavební práce, údržby budov, demolice, stavební dozor, stavební informace, výstavby budov, práce s vysokotlakým čističem a elektročističem na kanalizační a potrubní systémy, výkopové a zemní práce, zprostředkovatelská činnost ve výše uvedených oborech této třídy; (42) projektová činnost.

(511) 37, 42

(210) O-422649

(111) **276702**
(220) 08.03.2005
(151) 28.11.2005
(540)

 **EMGETON**

(730) **EMGETON Technology s.r.o.**, F.V. Veselého 2635/15, Praha 9 - Horní Počernice, 19300, CZ

(740) Mgr. Lucie Benešová, advokátka, Palackého 715/15, Praha 1, 11000

(510) (9) elektrické, elektronické, magnetické, optické, zaznamenávací a reprodukční nástroje, jakož i jejich části a příslušenství, včetně magnetických nosičů záznamu v podobě pásků, karet a disků pro záznam zvuku, obrazů a dat, nosiče optického záznamu v podobě karet a disků pro záznam zvuku, obrazů a dat, karty a disky s předchozím záznamem zvuku, obrazů a dat, osobní počítače, mikropočítače, obsluhující počítače, kapesní číslicové kalkulačky, pohyblivé společníky, osobní organizátory, disketové pohony, diskové jednotky, řadiče diskových jednotek, videografické řadiče, pohony zpětného vracení pásky, kasety s magnetickým páskem, desky s tištěnými obvody, desky se sériovým rozhraním, desky s kombinací sériového a paralelního rozhraní, modemy, počítačové klávesnice, číslicové klávesnice pro počítače, paměťové kasety s vnějším pohonem disků a napájením, konverzní sady barevného zobrazení pro přenosné počítače s kapalnými krystaly, paměťové moduly s přímým výběrem, numerické koprocessory, elektrické spojovací kabely, permanentní paměti, moduly s video permanentní pamětí, rychlá vyrovnávací paměť, panely s rozšířenou pamětí, aktualizované kazety s panelovými procesory pro osobní počítače, přenosná pouzdra pro počítače, programové magnetické diskety, návody a příručky pro uživatele prodávané současně s počítačem, paměťové pohony disků s permanentní pamětí, znovudobíjitelné baterie, napěťové měniče pro automobily, nabíječky akumulátorů, měniče střídavého napětí pro počítače, elektrické spojovací kabely pro počítače a periferní zařízení, počítačové ukazovací přístroje, zejména myš, pera a kulové ovládače, stolní počítačové rozšiřitelné báze, adaptory periferního zařízení, aktualizované kazety s možností připojení audio přístrojů k osobním počítačům, karty PCMCIA mezinárodní společnosti pro karty osobních počítačů, paměťové systémy s rozumnými pohonnými maticemi osobních počítačů a obslužných kanálů, počítače s psacími bázemi, počítačové tiskárny a řadiče, pohon programového vybavení, karty pro rozhraní, papírové kazety a víceúčelové napáječe, kazety pro počítačové tiskárny a faksimilové přístroje, záruční a registrační diskety, pohon diskových paměťových systémů pro osobní počítače, řadiče rozhraní počítačových sítí, nepřerušitelné napáječe, ochrany napájecích šňůr, počítačové programy pro inicializování a sestavování počítače, diagnostické funkce, operační systémy, počítačové periferní pohony, výběrové informační databáze, zrcadlení pohonu, hlídání dat, registrace chyb, automatická kontrola sledování regenerace obslužných kanálů, odkládání programů a příjem licenčních dohod, referenční obslužné programy pro technickou informaci a monitorování a řízení jednoho nebo většího počtu kanálů v místní oblastní síti osobních počítačů, aparáty a přístroje pro záznam, reprodukci, zobrazení, kódování a dekodování, přenos, přijímání, skladování a zpracování audio a/nebo video signálů a/nebo dat, televizní přijímače, rádia, videopřehrávače, videa, dekodéry televizních signálů, CD a DVD, přehrávače, přístroje na dálkové ovládání, telefony, přenosné telefony, navigační systémy, kazetové přehrávače a nahrávače, přehrávače MD (mini disků), přehrávače MP3 (MPEG-1 Audio Layer-3), reproduktory, tunery, zesilovače, sluchátka, sluchátka s mikrofony, televizní přijímače LCD, internetové terminály, projektory s LCD, kabely USB, celulární mobilní telefony, kazety pro diktafony, systémy pro čištění hlav počítačových a páskových disketových jednotek, fotografické, kinematografické, optické přístroje a nástroje, veškeré druhy tiskáren, včetně doplňků a náhradních dílů, ultrazvukové a laserové zobrazovače, čtečky, zařízení na čtení kazet a čárkových kódů, scanery, plotry, stojany a

zásobníky na diskety, software; (16) časopisy, katalogy, brožury, manuály a další tiskoviny; (35) reklamní a propagační činnost, řízení obchodů, obchodní informace, obchodně administrativní činnost, řízení maloobchodních prodejen s uvedenými výrobky, zprostředkování obchodu prostřednictvím Internetu; (38) multimediální komunikace za pomoci internetové televize, WWW aplikací, WEB - DWD, multimediálních serverů, multimediálních archivů; (41) elektronické publikování on-line; (42) tvorba a vývoj software, ukládání, zálohování a reprodukce dat, obnovování dat, včetně souvisejících služeb v této oblasti.

(511) 9, 16, 35, 38, 41, 42
(210) O-424012

(111) **276775**
(220) 25.03.2005
(151) 28.11.2005
(540)

RAVY

(730) **RAVY CZ a.s.**, Norská 580/40a, Liberec XI, 46001, CZ

(740) patentová kancelář, Ing. Dobroslov Musil, Cejl 38, Brno, 60200

(510) (29) maso a masné výrobky, droby, vnitřnosti, dršťky, drůbež neživá, uzeniny jako klobásy, salámy, párky, ryby a potraviny z ryb, výtažky a vývary masové, zvěřina, lahůdkářské výrobky, zejména chlebičky, saláty, pomazánky; (39) doprava a skladování v souvislosti s uvedenými výrobky a službami; (40) zpracování masa.

(511) 29, 39, 40
(210) O-424588

(111) **276799**
(220) 31.03.2005
(151) 28.11.2005
(540)

PRAŽSKÁ LAMPA

(730) **Vojta Pavel Ing.**, Ocelíkova 672/1, Praha 4, 14900, CZ

(740) Ing. Francis Jupa, Měchenická 4/2554, Praha 4, 14100

(510) (16) tiskoviny všeho druhu zařazené do této třídy jako časopisy, knihy, periodika, potisky, samolepky, fotografie, plakáty, pohlednice, pivní etikety, papírové výrobky; (21) papírové tácky, papírové ubrousky, zboží skleněné spadající do této třídy, výrobky z porcelánu a kameniny včetně upomínkových předmětů z těchto materiálů spadajících do této třídy, drobné nářadí a přenosné nádoby k domácím a kuchyňským účelům, strojky na mletí, sekání a lisování s ručním pohonem, hřebeny a mycí houby, toaletní potřeby spadající do této třídy, kartáče, pomůcky k úklidu spadající do této třídy; (25) oděvy, prádlo, boty, střevíce, trepky, kloboučnické výrobky, včetně propagačních a upomínkových výrobků tohoto druhu; (32) piva a nealkoholické nápoje všeho druhu zařazené do této třídy; (33) vína, lihoviny a likéry všeho druhu včetně výrobků z nich; (41) organizování a provozování sportovních, zábavních a kulturně-vzdělávacích akcí a soutěží, pořádání kulturních a vzdělávacích výstav, provozování galerií a muzeí, vydavatelství a nakladatelství, školící, klubová a přednášková činnost v uvedených oblastech, tvorba, rozmnožování a nahrávání zvukových a zvukově-obrazových záznamů; (43) služby spojené s opatrováním a poskytováním stravy a nápojů zejména v restauracích, pivnicích, restauračních pivovarech, bufetech, bistroch a barech, zprostředkovatelská činnost v uvedené oblasti.

(511) 16, 21, 25, 32, 33, 41, 43
(210) O-424747

(111) **276809**
(220) 04.04.2005
(151) 28.11.2005
(540)



- (730) **TAUER ELEKTRO a.s.**, Dr. Milady Horákové 4, Svitavy, 56802, CZ
(740) Ing. Vladimír Čmejla - LEGR PATENT, patentový zástupce a soudní znalec, Rašínovo nábřeží 54, Praha 2, 12800
- (510) (7) elektrotechnická zařízení a přístroje pro domácnost, zejména přístroje na mletí potravin, drtiče odpadů, mixéry, kuchyňské roboty, elektrické kráječe na potraviny, lisy na ovoce nebo zeleninu, domácí automatické pračky, myčky na nádobí, přístroje a zařízení na mytí, včetně součástí a příslušenství v rámci této třídy, vysavače prachu, včetně příslušenství, leštiče parket; (8) holicí elektrické strojky, strojky na střihání vlasů a vousů, přístroje na odstraňování chloupků, kulmy; (9) audio a video přijímače, video nahrávače a přehrávače, přístroje a výrobky pro záznam a reprodukci mluveného slova, rozhlasové a televizní přijímače, domácí kina, videotelefony, DVD přehrávače, reproduktorové sestavy, mikrofony, sluchátka, magnetické nosiče dat, modemy, telefony, faxy, počítače, periferní zařízení počítačů, kopírovací stroje (fotografické, elektrostatické, termické), elektrické žehličky, kosmetické přístroje elektrické, elektricky vyhřívané vlasové natáčky, filmové kamery, fotoaparáty, dalekohledy, kalkulačky, nabíječky v rámci této třídy; (10) přístroje pro péči o tělo jako vibromasážní přístroje, masážní rukavice, pásy, korzety, bandáže a další druhy tělních chráničů a přístrojů pro péči o tělo v rámci této třídy; (11) přístroje a zařízení k mrazení, chlazení, sušení, větrání, ventilaci a klimatizaci, vaření, pečení, včetně součástí a příslušenství, zejména chladničky, mrazničky, mrazicí pulty, sušičky, parní čističe, kuchyňské sporáky, mikrovlnné trouby, vařiče, varná tělesa, grily a ostatní ohřivače, přístroje na přípravu kávy nebo čaje, opékače topinek, ponorné fritézy, chladicí nádoby, vybavení sociálních zařízení, zejména masážní systémy do van a sprchovacích boxů, masážní panely, vany, umyvadla, sprchovací boxy, masážní boxy, sprchové a vanové mixážní vodovodní baterie, bidety, WC mísy, pisoáry a další zařízení a přístroje užití v domácnosti a společenských zařízeních v rámci této třídy; (35) zprostředkovatelská činnost v oblasti obchodu v souvisejících oborech uvedených výrobků; (37) montáž a servisní činnost v souvisejících oborech uvedených výrobků.
- (511) 7, 8, 9, 10, 11, 35, 37
(210) O-424833

(111) **276810**
(220) 04.04.2005
(151) 28.11.2005
(540)



- (730) **TAUER ELEKTRO a.s.**, Dr. Milady Horákové 4, Svitavy, 56802, CZ
(740) Ing. Vladimír Čmejla - LEGR PATENT, patentový zástupce a soudní znalec, Rašínovo nábřeží 54, Praha 2, 12800
- (510) (7) elektrotechnická zařízení a přístroje pro domácnost, zejména přístroje na mletí potravin, drtiče odpadů, mixéry, kuchyňské roboty, elektrické kráječe na potraviny, lisy na ovoce nebo zeleninu, domácí automatické pračky, myčky na nádobí, přístroje a zařízení na mytí, včetně součástí a příslušenství v rámci této třídy, vysavače prachu, včetně příslušenství, leštiče parket; (8) holicí elektrické strojky, strojky na střihání vlasů a vousů, přístroje na odstraňování chloupků, kulmy; (9) audio a video přijímače, video nahrávače a přehrávače, přístroje a výrobky pro záznam a reprodukci mluveného slova, rozhlasové a televizní přijímače, domácí kina, videotelefony, DVD přehrávače, reproduktorové sestavy, mikrofony, sluchátka, magnetické nosiče dat, modemy, telefony, faxy, počítače, periferní zařízení počítačů, kopírovací stroje (fotografické, elektrostatické, termické), elektrické žehličky, kosmetické přístroje elektrické, elektricky vyhřívané vlasové natáčky, filmové kamery, fotoaparáty, dalekohledy, kalkulačky, nabíječky v rámci této třídy; (10) přístroje pro péči o tělo jako vibromasážní přístroje, masážní rukavice, pásy, korzety, bandáže a další druhy tělních chráničů a přístrojů pro péči o tělo v rámci této třídy; (11) přístroje a zařízení k mrazení, chlazení, sušení, větrání, ventilaci a klimatizaci, vaření, pečení, včetně součástí a příslušenství, zejména chladničky, mrazničky, mrazicí pulty, sušičky, parní čističe, kuchyňské sporáky, mikrovlnné trouby, vařiče, varná tělesa, grily a ostatní ohřivače, přístroje na přípravu kávy nebo čaje, opékače topinek, ponorné fritézy, chladicí nádoby, vybavení sociálních zařízení, zejména masážní systémy do van a sprchovacích boxů, masážní panely, vany, umyvadla, sprchovací boxy, masážní boxy, sprchové a vanové mixážní vodovodní baterie, bidety, WC mísy, pisoáry a další zařízení a přístroje užití v domácnosti a společenských zařízeních v rámci této třídy; (35) zprostředkovatelská činnost v oblasti obchodu v souvisejících oborech uvedených výrobků; (37) montáž a servisní činnost v souvisejících oborech uvedených výrobků.
- (511) 7, 8, 9, 10, 11, 35, 37
(210) O-424834

(111) **276850**
(220) 07.04.2005
(151) 28.11.2005
(540)

GIONARDI

(730) **BIT POWER s.r.o.**, Palackého 190, Vrbno pod Pradědem, 79326, CZ
(740) Karel Čálek, patentový zástupce, Nad Palatou 12, Praha 5, 15000
(510) (35) pomoc při řízení obchodní činnosti, marketing, marketingové studie, propagační činnost, reklama, obchodní administrativa, kancelářské práce; (40) tisk, tiskařské práce; (41) elektronické publikování - DTP (desktop publishing), vydavatelská a nakladatelská činnost s využitím samočinných počítačů; (42) grafické návrhy, grafický design, grafické zpracování a grafické návrhy v elektronické podobě pomocí PC, tvorba software pro elektronické publikování, elektronické zpracování podkladů pro tisk.
(511) 35, 40, 41, 42
(210) O-425043

(111) **276891**
(220) 13.04.2005
(151) 28.11.2005
(540)

ENDURO BAR

(730) **NUTREND D.S., a.s.**, Chválkovice 604, Olomouc, 77900, CZ
(740) Ing. Petr Soukup, patentový a známkový zástupce, Vídeňská 8, Olomouc, 77200
(510) (5) léčivé cukrářské výrobky a cukrovinky s léčivými účinky, přípravky (poživatiny) obsahující biologické katalyzátory pro fyzicky aktivní osoby, sportovce, rekonvalescenty, posilující poživatiny, extrakty a potraviny pro zvláštní výživu, dietetické a diabetické poživatiny a potraviny pro zvláštní výživu, vitamínové přípravky, potravní doplňky pro posílení imunity organismu a zlepšení zdraví v tuhém i tekutém stavu ve formě práškových směsí, kapek, sirupů, gelů, past, tablet, šumivých tablet, pastilek, dražé, tobolek, kapslí, bombónů, želé, prášků, obilní klíčky pro dietetické účely, kultury mikroorganismů pro diety, vody strojené a minerální, diabetické a dietetické nápoje pro léčebné účely, přírodní pramenité a kojenecké vody pro léčebné účely, obohacené vitamínové nápoje a koncentráty pro léčebné účely, vše výše uvedené pro léčebné účely; (29) konzervované potraviny a poživatiny z ovoce, zeleniny, bílkovin, bylin, olejnin a mikrobiologických kultur, ovocné dřeně, výživné bylinné extrakty, texturované proteiny a jejich směsi pro humánní využití; (30) potravní doplňky neléčebné pro posílení imunity organismu a zlepšení zdraví rostlinného původu v tuhém i tekutém stavu ve formě práškových směsí, kapek, sirupů, gelů, past, tablet, šumivých tablet, pastilek, dražé, tobolek, kapslí, bombónů, želé, prášků, vše výše uvedené pro neléčebné účely a v rámci této třídy, káva a náhražky kávy, obilní vločky a jiné obilné výrobky určené k lidské výživě, müsli, čaje, extrakty a potraviny pro zvláštní výživu ne s léčebnými účinky v rámci této třídy, pekařské, cukrářské a cukrovinkářské výrobky, zejména oplatky, sušenky, keksy, bombóny; (32) nealkoholické nápoje syčené i nesyčené, včetně nápojů minerálních, šumivých, iontových a energetických, sirupy, směsi, prášky a jiné přípravky a koncentráty pro přípravu nápojů, ovocné a zeleninové šťávy, mošty, ovocné nektary, nápoje z ovocných šťáv, včetně nápojů dietetických, diabetické a dietetické nápoje neléčebné, práškové nealkoholické nápoje, práškové přípravky a příchutě pro výrobu nealkoholických nápojů a likérů, nealkoholické aperitivy, ovocné šťávy, stolní a minerální vody.
(511) 5, 29, 30, 32
(210) O-425233

(111) **276923**
(220) 15.04.2005
(151) 28.11.2005
(540)

MASNÉ KRÁMY

(730) **Budějovický Budvar, národní podnik, Budweiser Budvar, National Corporation, Budweiser Budvar, Entreprise Nationale**, K. Světlé 512/4, České Budějovice 3, 37004, CZ
(740) Čermák a spol., JUDr. Karel Čermák, Elišky Peškové 15/735, Praha 5, 15000
(510) (32) piva; (35) propagační činnost, reklama; (43) služby zajišťující stravování a nápoje, dočasné ubytování.
(511) 32, 35, 43
(210) O-425367

(111) **276955**
(220) 20.04.2005
(151) 28.11.2005
(540)

Zitta

(730) **ISOTRA a.s.**, Bilovecká 2411/1, Opava, 74601, CZ
(740) Ing. Petr Soukup, patentový a známkový zástupce, Vídeňská 8, Olomouc, 77200
(510) (6) žaluzie kovové horizontální, zejména meziokenní, interiérové a speciální pro dvojitě a trojitě zasklená okna, rolety kovové, zejména venkovní navíjecí s kovovými lamelami, navíjecí v kombinaci se sítí, ovládané ručně, elektricky i dálkově, vrata kovová, zejména hliníková navíjecí plná, prosklená či s průduchy, ovládaná elektricky, dálkově či s nouzovým ručním ovládním, mříže kovové bezpečnostní navíjecí, zejména hliníkové, ovládané ručně, elektricky či dálkově, markýzy kovové, zejména korbové, ramenové výsuvné balkónové clony, prostorové s ovládním ručním, elektrickým, dálkovým či automatickou regulací na slunce a vítr; (19) žaluzie horizontální plastové či dřevěné, zejména meziokenní, interiérové a speciální žaluzie pro dvojitě a trojitě zasklená okna, žaluzie vertikální s plastovými lamelami, šikmé či obloukové interiérové žaluzie s ovládním ručním, elektrickým či dálkovým, rolety s plastovými lamelami, zejména venkovní navíjecí v kombinaci rolety se sítí, s ovládním ručním, elektrickým i dálkovým, dveře lamelové shrnovací plastové plné nebo prosklené, s madlem, klikou i zámkem, stavební materiály nekovové, žezvo, nekovové polotovary pro stavební a truhlářskou výrobu, tesařské, stavebně truhlářské výrobky ze dřeva, jako např. okna včetně oken vikýřových a střešních, dveře, vrata, zárubně, rámy, lišty, portály, příčky, schodiště, podhledy, stropy a podlahy, stěnové a stropní obklady, dřevo polozpracované, jako jsou trámy, prkna, fošny, panely, sloupky, překližky, parkety; (24) textilní vertikální žaluzie, zejména interiérové, šikmé a obloukové s ovládním ručním, elektrickým či dálkovým, sítě proti hmyzu do oken či dveří, pevné, odnímatelné či otevíratelné s magnetickým jištěním, rolety textilní interiérové, rolety do střešních oken, rolety ovládané pružinou, rolety ovládané kuličkovým řetízkiem.
(511) 6, 19, 24
(210) O-425493

(111) **276982**
(220) 22.04.2005
(151) 28.11.2005
(540)

GLYCOGENER

(730) **NUTREND D.S., a.s.**, Chválkovice 604, Olomouc, 77900, CZ
(740) Ing. Petr Soukup, patentový a známkový zástupce, Vídeňská 8, Olomouc, 77200
(510) (5) léčivé cukrářské výrobky a cukrovinky s léčivými účinky, přípravky (poživatiny) obsahující biologické katalyzátory pro fyzicky aktivní osoby, sportovce, rekonvalescenty, posilující poživatiny, extrakty a potraviny pro zvláštní výživu, dietetické a diabetické poživatiny a potraviny pro zvláštní výživu, vitamínové přípravky, potravní doplňky pro posílení imunity organismu a zlepšení zdraví v tuhém i tekutém stavu ve formě práškových směsí, kapek, sirupů, gelů, past, tablet, šumivých tablet, pastilek, dražé, tobolek, kapslí, bombónů, želé, prášků, obilní klíčky pro dietetické účely, kultury mikroorganismů pro diety, vody strojené a minerální, diabetické a dietetické nápoje pro léčebné účely, přírodní pramenité a kojenecké vody pro léčebné účely, obohacené vitamínové nápoje a koncentráty pro léčebné účely, vše výše uvedené pro léčebné účely; (29) konzervované potraviny a poživatiny z ovoce, zeleniny, bílkovin, bylin, olejnin a

mikrobiologických kultur, ovocné dřeně, výživné bylinné extrakty, texturované proteiny a jejich směsi pro humánní využití; (30) potravní doplňky neléčebné pro posílení imunity organismu a zlepšení zdraví rostlinného původu v tuhém i tekutém stavu ve formě práškových směsí, kapek, sirupů, gelů, past, tablet, šumivých tablet, pastilek, dražé, tobolek, kapslí, bombónů, žele, prášků, vše výše uvedené pro neléčebné účely a rámci této třídy, káva a náhražky kávy, obilní vločky a jiné obilné výrobky určené k lidské výživě, muesli, čaje, extrakty a potraviny pro zvláštní výživu, ne s léčebnými účinky v rámci této třídy, pekařské, cukrářské a cukrovinkářské výrobky, zejména oplatky, sušenky, keksy, bombóny; (32) nealkoholické nápoje sycené i nesycené, včetně nápojů minerálních, šumivých, iontových a energetických, sirupy, směsi, prášky a jiné přípravky a koncentráty pro přípravu nápojů, ovocné a zeleninové šťávy, mošty, ovocné nektary, nápoje z ovocných šťáv, včetně nápojů dietetických, diabetické a dietetické nápoje neléčebné, práškové nealkoholické nápoje, práškové přípravky a příchutě pro výrobu nealkoholických nápojů a likérů, nealkoholické aperitivy, ovocné šťávy, stolní a minerální vody.

(511) 5, 29, 30, 32
(210) O-425602

(111) **277049**
(220) 06.05.2005
(151) 28.11.2005
(540)

LIPOELASTIC

(730) **LIPOELASTIC a.s.**, Francouzská 171/28, Praha 2, 12000, CZ
(740) Patentová a známková kancelář, Ing. Jaromír Příkryl, Včelín 1161, Hulín, 76824
(510) (25) oděvy včetně sportovních oděvů a oděvů pro volný čas, prádlo osobní, prádlo spodní všeho druhu, punčochy a punčocháče včetně elastických, oděvy pletené z elastických tkanin, oděvnícké zboží z elastických tkanin v rámci této třídy.

(511) 25
(210) O-426101

(111) **277050**
(220) 06.05.2005
(151) 28.11.2005
(540)

lipoelastic

(730) **LIPOELASTIC a.s.**, Francouzská 171/28, Praha 2, 12000, CZ
(740) Patentová a známková kancelář, Ing. Jaromír Příkryl, Včelín 1161, Hulín, 76824
(510) (25) oděvy včetně sportovních oděvů a oděvů pro volný čas, prádlo osobní, prádlo všeho druhu, punčochy a punčocháče včetně elastických, oděvy pletené z elastických tkanin, oděvnícké zboží z elastických tkanin v rámci této třídy.

(511) 25
(210) O-426102

(111) **277051**
(220) 06.05.2005
(151) 28.11.2005
(540)

PROMAX

(730) **MAXIS a.s.**, Francouzská 28, Praha 2 - Vinohrady, 12000, CZ
(740) Patentová a známková kancelář, Ing. Jaromír Příkryl, Včelín 1161, Hulín, 76824
(510) (25) oděvy včetně sportovních oděvů a oděvů pro volný čas, prádlo osobní, prádlo spodní všeho druhu, punčochy a punčocháče včetně elastických, oděvy pletené z elastických tkanin, oděvnícké zboží z elastických tkanin v rámci této třídy.

(511) 25
(210) O-426103

(111) **277349**
(220) 15.03.2005
(151) 22.12.2005
(540)



(730) **H.T.T s.r.o.**, Libušská 319, Praha 4 - Písnice, 14200, CZ
(740) Bohemia Patent, Ing. Jana Vandělíková, Vodičkova 791/41, Praha 1 - Nové Město, 11000
(510) (25) oděvy, obuv, klobouky.
(511) 25
(210) O-424241

(111) **277394**
(220) 04.04.2005
(151) 22.12.2005
(540)



(730) **MASO UZENINY PÍSEK, a.s.**, Novodvorská 1010/14, Praha 4, 14200, CZ
(510) (29) maso, ryby, drůbež a zvěřina, masné výrobky, masové výtažky, masové konzervy, paštiky, masné pomazánky, uzeniny, tepelně zpracované masné výrobky, veškeré zabijačkové výrobky, sádlo, slanina, balené masové zboží, masové konzervy, masové pomazánky a paštiky, masové polotovary; (40) řeznictví, zpracování masa a masných výrobků; (43) hostinská činnost, stravovací a ubytovací služby.
(511) 29, 40, 43
(210) O-424813

(111) **277476**
(220) 22.04.2005
(151) 22.12.2005
(540)

GEUS

(730) **Geus okna a.s.**, Barrandova 974/3, Praha 4 Modřany, 14300, CZ
(740) PROPATENT, Ing. Vlasta Sedláčková, Pod Pekařkou 1, Praha 4, 14700
(510) (19) okna ze skla, plastu a dřeva; (35) zprostředkování obchodní činnosti; (37) montáž, servis, instalace, opravy a údržby oken, dveří, zimmních zahrad a plovoucích podlah, truhlářství.
(511) 19, 35, 37
(210) O-425629

(111) **277612**
(220) 11.05.2005
(151) 22.12.2005
(540)

KRYSTOL

(730) **Redrock Construction s.r.o.**, Újezd 450/40, Praha 1 - Malá Strana, 11801, CZ
(740) Mgr. David Krofta, Haštalská 27, Praha 1, 11000
(510) (1) chemické výrobky určené pro průmysl, tmely spadající do této třídy, chemické pomocné materiály pro průmyslové užití, syntetické pryskyřice, nezpracované umělé pryskyřice, epoxidové pryskyřice, chemické sloučeniny pro průmyslové účely, lepidla pro použití v průmyslu, konzervační přípravky pro cement, s výjimkou barev a olejů, chemická plnidla a plnicí činidla; (2) nátěrové hmoty (barvy) a pomocné nátěrové přípravky, barvy, barvy práškové a plniva, nátěry, laky, přírodní pryskyřice v nezpracovaném stavu, tmely zařazené v této třídě, ochranné přípravky proti korozi, ředidla pro barvy a laky; (17) materiály těsnící a izolační, výplňové tmely, izolační hmoty; (19) stavební materiály nekovové, beton, malta, cement, omítky, sádra, cementové směsi, nátěrové hmoty pro užití ve stavebnictví, materiály pro stavbu silnic nekovové, podlahy nekovové, materiály pro použití v konstrukci svodu vlhkosti nekovové, směsi pro kladení podlah, stavební dříví; (37) stavebnictví, pozemní stavitelství, informace stavebního charakteru, opravy a instalační služby, poradenství ve stavebnictví.
(511) 1, 2, 17, 19, 37
(210) O-426289

(111) **277790**
(220) 06.06.2005
(151) 22.12.2005
(540)

DITECH

(730) **DITECH CZ s.r.o.**, Helvíkovice 90, Helvíkovice, 56401, CZ
(510) (7) stroje a obráběcí stroje; (11) přístroje pro osvětlení, topení, výrobu páry, pro vaření, přístroje chladicí, pro sušení, ventilaci, rozvod vody a sanitární zařízení.
(511) 7, 11
(210) O-427036

(111) **277834**
(220) 10.06.2005
(151) 22.12.2005
(540)

MATTONI SILUETTA

(730) **Karlovarské minerální vody, a.s.**, Horova 3, Karlovy Vary, 36021, CZ
(740) AK Mrázek - Mrázková, JUDr. Josef Mrázek, Pernerova 293/11, Praha 8, 18600
(510) (3) mýdla, parfumerie, vonné oleje, kosmetika, vlasové vody, sprchové gely, zubní pasty, šampony; (25) oděvy, saka, kalhoty, svetry, košile, obleky, sukně, pláště, kostýmy, mikiny, cvičební úbory, oděvní doplňky, kravaty, motýlky, šály, rukavice, klobouky, čepice, ponožky, boty, spodní prádlo, blůzy, barety, šátky, podkolenky, turistické oděvy, pracovní oděvy, oděvy pro volný čas, zejména pro sport, obleky pro plavání, příležitostně oblečení včetně plavek, sportovní oblečení, nátělníky, trička, pulovry, kabáty, pyžama, noční oblečení, tepláky a teplákové soupravy, bundy (letní a zimní); (32) minerální vody, limonády, stolní vody, šumivé nápoje a jiné nealkoholické nápoje, nápoje, a ovocné šťávy, sirupy a jiné přípravky k zhotovování nápojů.

(511) 3, 25, 32
(210) O-427223

(111) **277835**
(220) 10.06.2005
(151) 22.12.2005
(540)

SILUETTA MATTONI

(730) **Karlovarské minerální vody, a.s.**, Horova 3, Karlovy Vary, 36021, CZ
(740) AK Mrázek - Mrázková, JUDr. Josef Mrázek, Pernerova 293/11, Praha 8, 18600
(510) (3) mýdla, parfumerie, vonné oleje, kosmetika, vlasové vody, sprchové gely, zubní pasty, šampony; (25) oděvy, saka, kalhoty, svetry, košile, obleky, sukně, pláště, kostýmy, mikiny, cvičební úbory, oděvní doplňky, kravaty, motýlky, šály, rukavice, klobouky, čepice, ponožky, boty, spodní prádlo, blůzy, barety, šátky, podkolenky, turistické oděvy, pracovní oděvy, oděvy pro volný čas, zejména pro sport, obleky pro plavání, příležitostně oblečení včetně plavek, sportovní oblečení, nátělníky, trička, pulovry, kabáty, pyžama, noční oblečení, tepláky a teplákové soupravy, bundy (letní a zimní); (32) minerální vody, limonády, stolní vody, šumivé nápoje a jiné nealkoholické nápoje, nápoje, a ovocné šťávy, sirupy a jiné přípravky k zhotovování nápojů.
(511) 3, 25, 32
(210) O-427224

(111) **278027**
(220) 22.03.2005
(151) 23.01.2006
(540)

(730) **AQUA AUREA, s.r.o.**, Klappkova 51, Praha 8, 18200, CZ
(740) PROPATENT, Ing. Vlasta Sedláčková, Pod Pekařkou 1, Praha 4, 14700
(510) (11) sprchový filtr.
(511) 11
(210) O-424483

(111) **278068**
(220) 07.04.2005
(151) 23.01.2006
(540)

(730) **Holata Svatopluk**, Východní 293, Liberec, 46311, CZ
(510) (16) papírenské zboží, kancelářské a psací potřeby náležející do této třídy a jiné papírenské a polygrafické výrobky, výrobky z papíru, tiskárenské výrobky, učební a vyučovací pomůcky v papírové podobě, periodické a

neperiodické publikace, plakáty, letáky, knihy, brožury, odborné příručky, průvodce, katalogy, diáře, záznamníky, zápisníky, sešity, prospekty, kalendáře, pohledy, vývěsky, turistické a motoristické mapy, etikety, fotografie, obrazy, karty, obtisky, razítka, obaly z papíru a z umělých hmot zařazené v této třídě, reklamní, propagační a informační materiály na bázi papíru a umělých hmot zařazené v této třídě, utěrky, ubrusy, ubrousky, ručníky, kapesníky - vše z papíru, upomínkové předměty z papíru, kancelářský papír - vše v rámci této třídy; (39) uchovávání památek historického vývoje motorismu, archivace dokumentace, poskytování informací z oblasti motorismu, motoristického a nemotorového sportu, zprostředkování uvedených služeb v rámci této třídy; (41) organizování a pořádání výstav motorových i nemotorových vozidel všeho druhu včetně historických motorových i nemotorových vozidel, organizování a pořádání výstav s kulturním a sportovním zaměřením, provozování muzea, měření času při sportovních disciplínách, organizace, zajišťování a pořádání sportovních, soutěžních, kulturních, turistických, zábavných, výchovných, vzdělávacích a společenských akcí, organizace, zajišťování a pořádání motoristických akcí, provozování sportovních zařízení, vyhlášení výsledků soutěžních akcí a anket, vydavatelská a nakladatelská činnost, zprostředkování uvedených služeb.

(511) 16, 39, 41
(210) O-425049

(111) **278212**
(220) 10.06.2005
(151) 23.01.2006
(540)

SILUETA MATTONI

(730) **Karlovarské minerální vody, a.s.**, Horova 3, Karlovy Vary, 36021, CZ
(740) AK Mrázek - Mrázková, JUDr. Josef Mrázek, Pernerova 293/11, Praha 8, 18600
(510) (25) oděvy, saka, kalhoty, svetry, košile, obleky, sukně, pláště, kostýmy, mikiny, cvičební úbory, oděvní doplňky, kravaty, motýlky, šály, rukavice, klobouky, čepice, ponožky, boty, spodní prádlo, blůzy, barety, šátky, podkolenky, turistické oděvy, pracovní oděvy, oděvy pro volný čas, zejména pro sport, obleky pro plavání, příležitostné oblečení včetně plavek, sportovní oblečení, náteřníky, trička, pulovry, kabáty, pyžama, noční oblečení, tepláky a teplákové soupravy, bundy (letní a zimní); (32) minerální vody, limonády, stolní vody, šumivé nápoje a jiné nealkoholické nápoje, nápoje, a ovocné šťávy, sirupy a jiné přípravky k zhotovování nápojů.

(511) 25, 32
(210) O-427221

(111) **278213**
(220) 10.06.2005
(151) 23.01.2006
(540)

MATTONI SILUETA

(730) **Karlovarské minerální vody, a.s.**, Horova 3, Karlovy Vary, 36021, CZ
(740) AK Mrázek - Mrázková, JUDr. Josef Mrázek, Pernerova 293/11, Praha 8, 18600
(510) (25) oděvy, saka, kalhoty, svetry, košile, obleky, sukně, pláště, kostýmy, mikiny, cvičební úbory, oděvní doplňky, kravaty, motýlky, šály, rukavice, klobouky, čepice, ponožky, boty, spodní prádlo, blůzy, barety, šátky, podkolenky, turistické oděvy, pracovní oděvy, oděvy pro volný čas, zejména pro sport, obleky pro plavání, příležitostné oblečení včetně plavek, sportovní oblečení, náteřníky, trička, pulovry, kabáty, pyžama, noční oblečení, tepláky a teplákové soupravy, bundy (letní a zimní); (32) minerální vody, limonády, stolní vody, šumivé nápoje a jiné nealkoholické nápoje, nápoje, a ovocné šťávy, sirupy a jiné přípravky k zhotovování nápojů.

(511) 25, 32
(210) O-427222

(111) **278272**
(220) 21.06.2005
(151) 23.01.2006
(540)

ROKOFINAL

(730) **PhDr. Antonín Kočař, CSc.**, Krakovská 1346/15, Praha 1 - Nové Město, 11000, CZ
(510) (17) tmely těsnící.

(511) 17
(210) O-427481

(111) **278597**
(220) 26.04.2005
(151) 23.02.2006
(540)

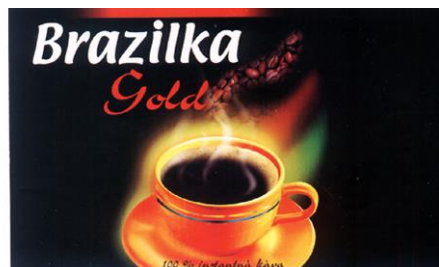

(730) **SIMANDL, spol. s r.o.**, Dolní Marklovice 321, Petrovice u Karviné, 73572, CZ
(740) Ing. Petr Soukup, patentový a známkový zástupce, Vídeňská 8, Olomouc, 77200
(510) (30) káva a kávové extrakty, kávové náhražky, kávové náhražky a extrakty z kávových náhražek, cikorka a extrakty z cikorky, přípravky na bázi kávy a cikorkových extraktů, instantní kávy, kávy bez kofeinu, extrakty z kávy bez kofeinu (výrobky pocházející z Brazílie).
(511) 30
(210) O-425705

(111) **278598**
(220) 26.04.2005
(151) 23.02.2006
(540)

Tea20

(730) **BIOGENA CB spol. s r.o.**, U Pily 702, České Budějovice, 37001, CZ
(740) HÁJEK ZRZAVECKÝ advokátní kancelář, s.r.o., JUDr. Tadeáš Petr, Revoluční 1003/3, Praha 1 - Staré Město, 11000
(510) (5) výrobky dietetické a léčebné pro farmaceutické a léčebné účely, zdravotní prevenci a rekondici, zejména medicínální a dietetické čaje a čajové směsi všeho druhu, např. čaje ovocné, bylinné a z jiných přírodních produktů, např. kůry, kořenů apod. s léčebnými účinky, fytoterapeutika, dietetické a vitamínové preparáty pro humánní a veterinární použití, zejména vitamínové nápoje, ionizované nápoje a povzbuzující přípravky z ovoce, bylin, květin a jiných přírodních produktů s léčebnými účinky, např. výluhy, výtažky, šťávy, farmaceutické odvary a léčebné roztoky, léčebné bylinné koupele, léčebná vína a sirupy, potravinové doplňky s léčebnými účinky, medicínální minerální soli pro léčebné účely, diabetické přípravky pro léčebné účely, posilující potraviny a extrakty s léčebnými účinky pro děti a nemocné, např. prostředky podporující trávení a terapeutické výtažky bohaté na rostlinné bílkoviny pro výživu dětí a nemocných, dietetické potravinové doplňky a potraviny s terapeutickými účinky, kojenecká výživa a potraviny pro batolata, biologické výrobky pro lékařské účely, pastilky farmaceutické, bonbóny, oplatky a karamely pro medicínální účely, léčivé byliny; (29) sušené, konzervované a vařené ovoce, zelenina, byliny a jiné přírodní produkty, např. kůra a kořeny, vč. jejich směsí, želé, marmelády, džemy, kompoty a pyré, rostlinné šťávy a výtažky do požívatin; (30) čaje všeho druhu, včetně jejich směsí, zejména sypané, porcované, sáčkové, lisované a instantní, čajové extrakty z ovoce, bylin a jiných přírodních produktů, např. kůry a kořenů, a to čaje a čajové extrakty přírodní i aromatizované, včetně s přidavkem vitamínů a minerálních vláken a ochucovacích přípravků neléčebné, koření a ochucovací potravinářské přípravky, káva a kávové náhražky, kakao; (32) nealkoholické nápoje všeho druhu, zejména ovocné, zeleninové a bylinné šťávy neléčebné a nápoje z nich, mošty, sirupy, neléčebné výluhy, koncentráty a extrakty k přípravě nealkoholických nápojů a ochucených minerálních vod, instantní a dietetické nápoje neléčebné, stolní a minerální vody přírodní, ochucené a perlivé.

(511) 5, 29, 30, 32
(210) O-425712

(111) **278599**
(220) 26.04.2005
(151) 23.02.2006
(540)

Tea₂O

- (730) **BIOGENA CB spol. s r.o.**, U Pily 702, České Budějovice, 37001, CZ
(740) **HÁJEK ZRZAVEČKÝ** advokátní kancelář, s.r.o., JUDr. Tadeáš Petr, Revoluční 1003/3, Praha 1 - Staré Město, 11000
(510) (5) výrobky dietetické a léčebné pro farmaceutické a léčebné účely, zdravotní prevenci a rekondici, zejména medicínální a dietetické čaje a čajové směsi všeho druhu, např. čaje ovocné, bylinné a z jiných přírodních produktů, např. kůry, kořenů apod. s léčebnými účinky, fytotherapeutika, dietetické a vitamínové preparáty pro humánní a veterinární použití, zejména vitamínové nápoje, ionizované nápoje a povzbuzující přípravky z ovoce, bylin, květin a jiných přírodních produktů s léčebnými účinky, např. výluhy, výtažky, šťávy, farmaceutické odvary a léčebné roztoky, léčebné bylinné koupele, léčebná vína a sirupy, potravinové doplňky s léčebnými účinky, medicínální minerální soli pro léčebné účely, diabetické přípravky pro léčebné účely, posilující potraviny a extrakty s léčebnými účinky pro děti a nemocné, např. prostředky podporující trávení a terapeutické výtažky bohaté na rostlinné bílkoviny pro výživu dětí a nemocných, dietetické potravinové doplňky a potraviny s terapeutickými účinky, kojenecká výživa a potraviny pro batolata, biologické výrobky pro lékařské účely, pastilky farmaceutické, bonbóny, oplatky a karamely pro medicínální účely, léčivé byliny; (29) sušené, konzervované a vařené ovoce, zelenina, byliny a jiné přírodní produkty, např. kůra a kořeny, vč. jejich směsi, želé, marmelády, džemy, kompoty a pyré, rostlinné šťávy a výtažky do požívatin; (30) čaje všeho druhu, včetně jejich směsí, zejména sypané, porcované, sáčkové, lisované a instantní, čajové extrakty z ovoce, bylin a jiných přírodních produktů, např. kůry a kořenů, a to čaje a čajové extrakty přírodní i aromatizované, včetně s přísadami vitamínů a minerálních vláken a ochucovacích přípravků neléčebné, koření a ochucovací potravinářské přípravky, káva a kávové náhražky, kakao; (32) nealkoholické nápoje všeho druhu, zejména ovocné, zeleninové a bylinné šťávy neléčebné a nápoje z nich, mošty, sirupy, neléčebné výluhy, koncentráty a extrakty k přípravě nealkoholických nápojů a ochucených minerálních vod, instantní a dietetické nápoje neléčebné, stolní a minerální vody přírodní, ochucené a perlivé.
(511) 5, 29, 30, 32
(210) O-425713

(111) **278623**
(220) 05.05.2005
(151) 23.02.2006
(540)



- (730) **Podhorná Jarmila Mgr.**, Brodek u Konice 3, Brodek u Konice, 79846, CZ
(740) Ing. Petr Soukup, patentový a známkový zástupce, Vídeňská 8, Olomouc, 77200
(510) (5) přípravky z bylin pro regeneraci lidského organismu a relaxaci, extrakty vyrobené z bylin, bylinné výtažky z pupenů rostlin a bylinné čaje k léčebným účelům; (30) potravinářské doplňky z bylin, bylinné čaje, bylinné výtažky z pupenů rostlin; (44) poradenství v oblasti alternativní medicíny, léčebná péče.
(511) 5, 30, 44
(210) O-426051

(111) **278723**
(220) 22.06.2005
(151) 23.02.2006
(540)

alzasoft

- (730) **L.S. INVESTMENTS LIMITED**, Akropolis 59-61, 3rd floor, Flat/Office 301, Strovolos, 2012 Nicosia, CY
(740) Mgr. Pavel Steinwicht, Hlavní 2725/153, Praha 4, 14100
(510) (9) data, databáze a jiné informační produkty na magnetických, elektronických a optických nosičích, související software a hardware, nosiče dat všeho druhu spadající do tř. 9, elektronické a datové sítě, multimediální aplikace, 3D animace, multimediální informační katalogy, elektronické časopisy, elektronická periodika a knihy v elektronické podobě, software pro počítače, programové vybavení pro informační technologie a pro komunikaci, programové vybavení umožňující elektronické obchodování, videohry, nahrány software na CD a DVD discích a magnetických médiích, aparáty a přístroje vědecké, námořní, geodetické, fotografické, filmové, optické, přístroje pro vážení, měření signalizaci, kontrolu (inspekci), záchranu a přístroje učební, přístroje a nástroje elektrické zařazené v této třídě, přístroje a nástroje elektronické, zejména spotřební elektronika všeho druhu, televizní přístroje, magnetofony, radiopřijímače, radiomagnetofony, videomagnetofony, videopřehrávače, magnetické superty a mechanismy na mince, zapisovací pokladny (záznam), kalkulační stroje, přístroje pro zpracování informací a výpočetní technika, hasící přístroje, audio a video záznamy, metrické konventory, digitální kalkulačky a kalkulačky časových pásem, měřicí pásky, sluneční brýle, nahrávače zvukových kazet, triedry, elektrické akumulátory včetně pro vozidla, elektrické baterie nabíjecí, elektrické ovládací a rozvodné desky, nahanané i nenahanané nosiče informací všeho druhu, zejména videokazety, audiokazety, kompaktní disky a nosiče DVD, plastové obaly nosičů informací, diaprojektory, promítací žárovky, filmové kamery, fotoaparáty, hrací přístroje fungující po připojení na televizní přijímače, televizní hry, spotřebiče pro elektrickou tepelnou úpravu - elektrické žehličky všeho druhu, mandly, ondulační spotřebiče, elektricky vyhřívané vlasové natáčky, nápojové automaty; (35) obchodní průzkum, průzkum trhu, zprostředkovatelská činnost v oblasti obchodu a reklamy, pomoc při řízení obchodních a průmyslových podniků, pomoc při řízení obchodní činnosti, služby a poradenství v obchodní činnosti, obchodní management a podnikové poradenství, obchodní nebo podnikatelské informace, marketingové studie, organizační poradenství, zprostředkování v oblasti provozování sítí obchodů, obchodních středisek, zprostředkování obchodních kontaktů, provádění obchodních operací, informační a poradenská činnost k obchodním a reklamním účelům, činnost ekonomických, finančních a organizačních poradců, organizování

komerčních akcí, pořádání výstav k obchodním účelům, merchandising, franchising, komerční využití Internetu v oblastech komerčních internetových médií a vyhledávacích služeb, ebusiness, on-line inzerce, prezentace uživatelů na stránkách Word Wilde Web v počítačové síti Internet, systemizace informací do počítačových databází, seznamovací inzerce; (37) instalace, opravy, servis elektrických a elektronických zařízení, servisní služby v oblasti výpočetní techniky, konfigurace, instalace a údržba počítačů, sítí, informačních databázových systémů a jejich aplikací; (42) návrh programového vybavení, aktualizace programového vybavení, údržba programového vybavení, programování počítačů, pronájem doby přístupu k databázi, technické studie v oblasti počítačů a programového vybavení, vývoj a tvorba systémů pro elektronické obchodování včetně příslušného software a hardware, know-how pro oblast elektronického obchodování a informačních technologií, tvorba software, programování internetových databázových systémů a internetových aplikací, programování multimediálních aplikací, vytváření a modelování 3D animací, interaktivní a grafické programy, tvorba multimediálních dokumentů, prezentací, aplikací, katalogů apod., konstrukce WWW prezentací a řešení WWW serverů, počítačové animace a vizualizace, programové projekty (tvorba), elektronický portál (tvorba), internetová doména (tvorba), tvorba informačních databází.

(511) 9, 35, 37, 42
(210) O-427528

(111) **278785**
(220) 30.06.2005
(151) 23.02.2006
(540)



**GRAND
hotel
PRAHA**

(730) **ERPET Group a.s.**, Strakonická 2860, Praha 5, 15000, CZ
(740) MIRA - patentová a známková kancelář, Blanka Fišerová, V Kapslovně 11, Praha 3, 13000
(510) (36) pronájem prostor k ubytování a pronájem nebytových prostor, finanční sponzorování, finanční leasing, směnářské služby, veškeré finanční služby a služby s nimi související, služby v oblasti pojištění osob a zavazadel; (41) služby zajišťující zábavu a pobavení, kulturní aktivity, výchovně zábavné klubové služby, provozování heren, provoz zařízení sloužících k zábavě, organizování večírků, služby v oblasti poskytování fitness center, sportovních i golfových zařízení a s tím souvisejících služeb, organizování a pořádání mezinárodních i tuzemských sportovních soutěží, prezentace na společenských, kulturních a zábavně-společenských akcích; (43) zprostředkování, rezervace a zajišťování ubytování, ubytovací a hotelové služby, poskytování gastronomických služeb, příprava jídel a výrobků studené kuchyně, pořádání hostin a rautů, kavárna, cukrárna.

(511) 36, 41, 43
(210) O-427838

(111) **278786**
(220) 30.06.2005
(151) 23.02.2006
(540)



GRAND hotel PRAHA

(730) **ERPET Group a.s.**, Strakonická 2860, Praha 5, 15000, CZ
(740) MIRA - patentová a známková kancelář, Blanka Fišerová, V Kapslovně 11, Praha 3, 13000
(510) (36) pronájem prostor k ubytování a pronájem nebytových prostor, finanční sponzorování, finanční leasing, směnářské služby, veškeré finanční služby a služby s nimi související, služby v oblasti pojištění osob a zavazadel; (41) služby zajišťující zábavu a pobavení, kulturní aktivity, výchovně zábavné klubové služby, provozování heren, provoz zařízení sloužících k zábavě, organizování večírků, služby v oblasti poskytování fitness center, sportovních i golfových zařízení a s tím souvisejících služeb, organizování a pořádání mezinárodních i tuzemských sportovních soutěží, prezentace na společenských, kulturních a zábavně-společenských akcích; (43) zprostředkování, rezervace a zajišťování ubytování, ubytovací a hotelové služby, poskytování gastronomických služeb, příprava jídel a výrobků studené kuchyně, pořádání hostin a rautů, kavárna, cukrárna.

(511) 36, 41, 43
(210) O-427839

(111) **278911**
(220) 21.07.2005
(151) 23.02.2006
(540)

Aquila, není zdravějšího osvěžení

(730) **Karlovarské minerální vody, a.s.**, Horova 3, Karlovy Vary, 36021, CZ
(740) AK Mrázek - Mrázková, JUDr. Josef Mrázek, Pernerova 293/11, Praha 8, 18600
(510) (32) minerální vody, limonády, pramenité vody, ochucené minerální a pramenité vody, šumivé nápoje, nealkoholické nápoje, nápoje s přísadkou ovocných šťáv a koncentrátů, ovocné šťávy, sirupy a jiné přípravky k zhotovování nápojů.

(511) 32
(210) O-428331

(111) **278923**
(220) 22.07.2005
(151) 23.02.2006
(540)



(730) **Bison & Rose s.r.o.**, Bělohorská 33, Praha 6 - Břevnov, 16900, CZ
(740) JUDr. Aleš Zábrš, Na Beránce 2, Praha 6, 16000
(510) (16) papírové nosiče informací, zejména tiskoviny všeho druhu, propagační materiály a výrobky z papíru spadající do této třídy; (35) inzertní, reklamní a propagační činnost, poskytování pomoci při provozu obchodu, obstaravatelská a zprostředkovatelská činnost v oblasti obchodu a sportovního marketingu, sportovní marketing, marketing, administrativní práce; (41) kulturní, vzdělávací, výchovná, zábavní a sportovní činnost, zprostředkovatelská a obstaravatelská činnost v oblasti sportu, vydavatelská a nakladatelská činnost.
(511) 16, 35, 41
(210) O-428392

(111) **279232**
(220) 12.04.2005
(151) 22.03.2006
(540)

TROON

(730) **SWS, a.s.**, Dostihová 1, Slušovice, 76315, CZ
(740) Ing. Zdeněk Kučera, Dlouhá 207 (P.O. Box 92), Slušovice, 76315
(510) (9) počítače všeho druhu a jejich součásti, zejména osobní počítače, základní desky k počítačům, monitory, paměti, controllery, klávesnice, disketové mechaniky, pevné disky, grafické karty, zálohovací zdroje k počítačům, příslušenství k výpočetní technice všeho druhu, počítačové sítě, zařízení pro tvorbu počítačových sítí, počítačové systémy a jejich přídatná zařízení a doplňky, hardware, software, elektronické přístroje, elektronické moduly, měřicí a regulační technika; (35) internetový obchod; (37) montáž, instalace a servis výpočetní techniky, instalace zařízení schopného přenosu internetového signálu a zprovoznění celého systému; (38) služby spojené se zřízením a provozem internetového připojení; (42) tvorba programového vybavení určeného pro řízení technologických procesů, výzkumná a vývojová činnost v oblasti elektroniky a kybernetiky, poradenská a konzultační činnost v oboru výpočetní techniky, tvorba software.
(511) 9, 35, 37, 38, 42
(210) O-425203

(111) **279277**
(220) 19.05.2005
(151) 22.03.2006
(540)



(730) **Czech Coal a.s.**, V. Řezáče 315, Most, 43467, CZ
(740) KOREJZOVÁ & SPOL., v.o.s., JUDr. Petra Korejzová, advokátka, Korunní 810/104 E, Praha 10, 10100
(510) (4) paliva včetně benzínu pro motory a osvětlovací látky (prostředky ke svícení); (7) stroje a obráběcí stroje včetně elektrických, motory (s výjimkou motorů pro pozemní vozidla), generátory elektřiny; (9) přístroje a nástroje vědecké, námořní, geodetické, elektronické - v rámci této třídy, fotografické, filmové, optické, přístroje pro vážení, měření, signalizaci, kontrolu (inspekci), záchranu a přístroje pro vyučování, přístroje a nástroje pro vedení, přepínání, přeměnu, akumulaci, regulaci nebo řízení elektrického proudu; (11) přístroje pro osvětlení, topení, výrobu páry, pro vaření, přístroje chladicí, pro sušení, ventilaci, rozvod vody a sanitární zařízení; (19) nekovové stavební materiály; (27) koberce, rohožky, rohože, linoleum a jiné obklady podlah; (35) zpracování dat, automatizované zpracování dat, pořádání výstav, veletrhů, přehlídek k obchodním účelům; (36) služby nemovitostní, obchodování s emisními limity; (37) stavebnictví, opravy, zprostředkovatelské služby v oblasti stavebnictví a opravárenství; (38) spoje (komunikace), zejména počítačová komunikace, posílání zpráv, komunikace pomocí počítačových terminálů, pronájem zařízení pro přenos informací, přenos dat; (39) doprava, rozvod energií, rozvod vody, zprostředkovatelské služby v uvedených oblastech; (40) zpracování materiálů, zejména kovů a gumy, zpracování druhotných surovin, výroba energie, spalování odpadu, zpracování odpadu, recyklace odpadu, zprostředkovatelské služby v uvedených oblastech; (41) výchova, vzdělávání, školení, zajišťování školení, firemních akcí a jiných podobných společenských událostí, vydavatelská a nakladatelská činnost, překladatelské služby, tlumočnické služby, zprostředkovatelské služby v uvedených oblastech; (42) správa sítí, tvorba databází; (43) služby zajišťující stravování a nápoje, dočasné ubytování, zprostředkovatelské služby v uvedených oblastech; (44) psychologové; (45) osobní a společenské služby poskytované třetími osobami k uspokojení potřeb jednotlivců, bezpečnostní služby na ochranu majetku a osob, zprostředkovatelské služby v uvedených oblastech.
(511) 4, 7, 9, 11, 19, 27, 35, 36, 37, 38, 39, 40, 41, 42, 43, 44, 45
(210) O-426528

(111) **279278**
(220) 19.05.2005
(151) 22.03.2006
(540)



- (730) **Czech Coal a.s.**, V. Řezáče 315, Most, 43467, CZ
(740) KOREJZOVÁ & SPOL., v.o.s., JUDr. Petra Korejzová, advokátka, Korunní 810/104 E, Praha 10, 10100
- (510) (4) paliva včetně benzínu pro motory a osvětlovací látky (prostředky ke svícení); (7) stroje a obráběcí stroje včetně elektrických, motory (s výjimkou motorů pro pozemní vozidla), generátory elektřiny; (9) přístroje a nástroje vědecké, námořní, geodetické, elektronické - v rámci této třídy, fotografické, filmové, optické, přístroje pro vážení, měření, signalizaci, kontrolu (inspekci), záchranu a přístroje pro vyučování, přístroje a nástroje pro vedení, přepínání, přeměnu, akumulaci, regulaci nebo řízení elektrického proudu; (11) přístroje pro osvětlení, topení, výrobu páry, pro vaření, přístroje chladicí, pro sušení, ventilaci, rozvod vody a sanitární zařízení; (19) nekovové stavební materiály; (27) koberce, rohožky, rohože, linoleum a jiné obklady podlah; (35) zpracování dat, automatizované zpracování dat, pořádání výstav, veletrhů, přehlídek k obchodním účelům; (36) služby nemovitostní, obchodování s emisními limity; (37) stavebnictví, opravy, zprostředkovatelské služby v oblasti stavebnictví a opravárenství; (38) spoje (komunikace), zejména počítačová komunikace, posílání zpráv, komunikace pomocí počítačových terminálů, pronájem zařízení pro přenos informací, přenos dat; (39) doprava, rozvod energií, rozvod vody, zprostředkovatelské služby v uvedených oblastech; (40) zpracování materiálů, zejména kovů a gumy, zpracování druhotných surovin, výroba energie, spalování odpadu, zpracování odpadu, recyklace odpadu, zprostředkovatelské služby v uvedených oblastech; (41) výchova, vzdělávání, školení, zajišťování školení, firemních akcí a jiných podobných společenských událostí, vydavatelská a nakladatelská činnost, překladatelské služby, tlumočnické služby, zprostředkovatelské služby v uvedených oblastech; (42) správa sítí, tvorba databází; (43) služby zajišťující stravování a nápoje, dočasné ubytování, zprostředkovatelské služby v uvedených oblastech; (44) psychologové; (45) osobní a společenské služby poskytované třetími osobami k uspokojení potřeb jednotlivců, bezpečnostní služby na ochranu majetku a osob, zprostředkovatelské služby v uvedených oblastech.
- (511) 4, 7, 9, 11, 19, 27, 35, 36, 37, 38, 39, 40, 41, 42, 43, 44, 45
(210) O-426530

(111) **279399**
(220) 30.06.2005
(151) 22.03.2006
(540)



- (730) **ERPET Group a.s.**, Strakonická 2860, Praha 5, 15000, CZ
(740) MIRA - patentová a známková kancelář, Blanka Fišerová, V Kapslovně 11, Praha 3, 13000
- (510) (30) cukrovinky čokoládové i nečokoládové, oplatky, jemné a trvanlivé pečivo, cukrářské výrobky, dorty, moučníky, sladké pečivo, dezerty, piškoty, vaflové a oplatkové zboží, drobné cukroví a zákusky, marcipánové a mandlové pečivo, sušenky, suchary, koláče, záviny, buchty, bábovky, lívance, palačinky, pudinky a pudinkové poháry, perníky, perníkové korpusy a ostatní perníkářské zboží, med a medovíčky, chléb, pečivo, bagety, pizzy, sendviče, slané pečivo a veškeré pekařské výrobky, ravioly, veškeré těstoviny a výrobky obsahující těstoviny, mouky, výrobky z obilovin, z olejin, ze semen a z kukuřice, müsli výrobky, obilné, ovesné a kukuřičné vločky i jejich směsi, rýže a její výrobky, výrobky z pufované rýže, pekařské a cukrářské výrobky s amarantem, výrobky ze sóji, výrobky racionální výživy spadající do této třídy, zejména výrobky neobsahující cholesterol, popcorn, veškeré pekařské, těstářenské a cukrářské výrobky včetně těchto výrobků mražených, mražené cukrovinky, výrobky studené kuchyně a lahůdkářské výrobky včetně občerstvení zhotovené z výrobků spadajících do třídy 30, zmrzlinové poháry, zmrzlina a výrobky z ní, káva, čaj, čokoláda, kakao a jejich výrobky včetně nápojů z nich vyrobených, cukr, med a medové výrobky, karamel, hotová jídla vyrobená převážně ze surovin spadajících do této třídy; (40) pekařská a cukrářská činnost; (43) kavárna, cukrárna.
- (511) 30, 40, 43
(210) O-427840

(111) **279400**
(220) 30.06.2005
(151) 22.03.2006
(540)



GRAND café PRAHA

- (730) **ERPET Group a.s.**, Strakonická 2860, Praha 5, 15000, CZ
(740) MIRA - patentová a známková kancelář, Blanka Fišerová, V Kapslovně 11, Praha 3, 13000
- (510) (30) cukrovinky čokoládové i nečokoládové, oplatky, jemné a trvanlivé pečivo, cukrářské výrobky, dorty, moučníky, sladké pečivo, dezerty, piškoty, vaflové a oplatkové zboží, drobné cukroví a zákusky, marcipánové a mandlové pečivo, sušenky, suchary, koláče, záviny, buchty, bábovky, lívance, palačinky, pudinky a pudinkové poháry, perníky, perníkové korpusy a ostatní perníkářské zboží, med a medovíčky, chléb, pečivo, bagety, pizzy, sendviče, slané pečivo a veškeré pekařské výrobky, ravioly, veškeré těstoviny a výrobky obsahující těstoviny,

mouky, výrobky z obilovin, z olejnin, ze semen a z kukuřice, mšlí výrobky, obilné, ovesné a kukuřičné vločky i jejich směsi, rýže a její výrobky, výrobky z pufované rýže, pekařské a cukrářské výrobky s amarantem, výrobky ze sóji, výrobky racionální výživy spadající do této třídy, zejména výrobky neobsahující cholesterol, popcorn, veškeré pekařské, těstářské a cukrářské výrobky včetně těchto výrobků mražených, mražené cukrovinky, výrobky studené kuchyně a lahůdkářské výrobky včetně občerstvení zhotovené z výrobků spadajících do třídy 30, zmrzlinové poháry, zmrzlina a výrobky z ní, káva, čaj, čokoláda, kakao a jejich výrobky včetně nápojů z nich vyrobených, cukr, med a medové výrobky, karamel, hotová jídla vyrobená převážně ze surovin spadajících do této třídy; (40) pekařská a cukrářská činnost; (43) kavárna, cukrárna.

(511) 30, 40, 43
(210) O-427841

(111) **279472**
(220) 22.07.2005
(151) 22.03.2006
(540)

Aqua ProLinie

(730) **Poděbradka, a.s.**, Nymburská 239/VII, Poděbrady, 29001, CZ
(740) AK Mrázek - Mrázková, JUDr. Josef Mrázek, Pernerova 11, Praha 8, 18600
(510) (32) minerální vody, nealkoholické nápoje všeho druhu.
(511) 32
(210) O-428377

(111) **279496**
(220) 27.07.2005
(151) 22.03.2006
(540)



(730) **GAUTE, a.s.**, Lidická 26, Brno, 60200, CZ
(510) (35) dražby, vedení dražeb, organizování a pořádání dražeb, veřejných obchodních soutěží a výběrových řízení za účelem podání a vyhodnocení nejvýhodnějšího návrhu na uzavření smlouvy; (36) realitní kanceláře, správa majetku a nemovitostí, zprostředkování nemovitostí, odhad nemovitostí, leasing, obchodování s nemovitostmi, oceňování, pronájem, zprostředkování a správa, pohledávky, faktoringové a forfaitingové služby; (37) stavebnictví, stavitelství, stavební informace, stavební dozor.
(511) 35, 36, 37
(210) O-428505

(111) **279505**
(220) 01.08.2005
(151) 22.03.2006
(540)



(730) **Bison & Rose s.r.o.**, Bělohorská 33, Praha 6 - Břevnov, 16900, CZ
(740) JUDr. Aleš Zábrš, Na Beránce 2, Praha 6, 16000
(510) (16) papírové nosiče informací, zejména tiskoviny všeho druhu, propagační materiály a výrobky z papíru; (35) inzertní, reklamní a propagační činnost, poskytování pomoci při provozu obchodu, obstaravatelská a zprostředkovatelská činnost v oblasti obchodu a sportovního marketingu, marketing, zejména sportovní marketing, administrativní práce; (41) kulturní, vzdělávací, výchovná, zábavní a sportovní činnost, zejména organizování a pořádání sportovních soutěží, především v míčových hrách, zprostředkovatelská a obstaravatelská činnost v oblasti sportu, vydavatelská a nakladatelská činnost.
(511) 16, 35, 41
(210) O-428615

(111) **279506**
(220) 01.08.2005
(151) 22.03.2006
(540)



(730) **Bison & Rose s.r.o.**, Bělohorská 33, Praha 6 - Břevnov, 16900, CZ
(740) JUDr. Aleš Zábrš, Na Beránce 2, Praha 6, 16000
(510) (16) papírové nosiče informací, zejména tiskoviny všeho druhu, propagační materiály a výrobky z papíru; (35) inzertní, reklamní a propagační činnost, poskytování pomoci při provozu obchodu, obstaravatelská a zprostředkovatelská činnost v oblasti obchodu a sportovního marketingu, marketing, zejména sportovní marketing, administrativní práce; (41) kulturní, vzdělávací, výchovná, zábavní a sportovní činnost, zejména organizování a pořádání sportovních soutěží, především v míčových hrách, zprostředkovatelská a obstaravatelská činnost v oblasti sportu, vydavatelská a nakladatelská činnost.
(511) 16, 35, 41
(210) O-428616

(111) **279732**
(220) 08.09.2005
(151) 22.03.2006
(540)

EXPECTA

(730) **Mead Johnson & Company, a Delaware Corporation**, West Lloyd
Expressway 2400, Evansville, IN, US
(740) Baker & McKenzie v.o.s., advokátní kancelář, JUDr. Jiří Čermák,
advokát, Klimentská 46, Praha 1, 11002
(510) (5) vitamíny a nutriční doplňky.
(511) 5
(210) O-429638

(111) **279845**
(220) 26.09.2005
(151) 22.03.2006
(540)



(730) **Lacina Milan**, Čekanická 325, Tábor, 39156, CZ
(740) JUDr. Miroslav Kupka, Levého 1532, Rakovník, 26901
(510) (36) finanční služby, konverze a peněžní styk prostřednictvím Internetu.
(511) 36
(210) O-430123

(111) **280007**
(220) 11.04.2005
(151) 19.04.2006
(540)

JET SET

(730) **Marks Denisa**, Jivanská 18/664, Praha 9, Horní Počernice, 19300, CZ
(510) (3) mýdla, parfumerie, vonné oleje, kosmetika a vlasové vody s výjimkou
laků na nehty a odlakovačů na nehty; (8) nářadí a nástroje s ručním
pohonem a břitvy; (21) hřebeny a mycí houby, kartáče; (44) kadeřnictví,
poradenská činnost v oblasti kadeřnictví.
(511) 3, 8, 21, 44
(210) O-425152

(111) **280243**
(220) 25.08.2005
(151) 19.04.2006
(540)

(511) 9, 38
(210) O-429278

(111) **280251**
(220) 29.08.2005
(151) 19.04.2006
(540)

WE-50

(730) **MORÁVIA-PROINVEST s.r.o.**, Nad vývozem 4833, Zlín, 76005, CZ
(740) Patentová a známková kancelář, Ing. Jaromír Příkryl, Včelín 1161, Hulín,
76824
(510) (1) chemické výrobky určené pro průmysl; (2) přípravky chránící před
korozí a ztrátou lesku kovových povrchů; (4) průmyslové oleje, mazadla,
mazací oleje, olej na ochranu a konzervaci materiálů, mazací a pod povrch
pronikající oleje.
(511) 1, 2, 4
(210) O-429332

(111) **280787**
(220) 10.11.2005
(151) 19.04.2006
(540)



(730) **Mediaboard.cz s.r.o.**, Dělnická 213/12, Praha 7, Holešovice, 17000, CZ
(740) PROPATENT, Ing. Vlasta Sedláčková, Pod Pekařkou 1, Praha 4, 14700
(510) (16) tiskoviny všeho druhu, noviny, časopisy, periodika, knihy, papírenské
zboží; (35) obchodní informace, reklama, marketing, propagace; (38)
elektronický přenos dat, poskytování informací pomocí internetu,
mobilních telefonů, satelitů, počítačů či terminálů nebo jakýmkoliv
jinými prostředky, elektronická pošta, přenos dat, zvuku, obrazu, textu,
nebo jiných informací v reálném čase, poskytování přístupu k on-line
informacím, službám a databázím, televizní a rozhlasové vysílání pořadů;
(41) služby v oblasti vzdělávání, zábavy a sportu, vydávání a zveřejňování
textů, tvorba televizních pořadů, vydavatelská a nakladatelská činnost.
(511) 16, 35, 38, 41
(210) O-431342

the **fleet sheet's final word**

(730) **ERIK S. BEST**, Vostrovská 50/486, Praha 6, 16000, CZ
(510) (9) zpravodaj v elektronické podobě; (38) zaslání zpravodaje e-mailem.

(111) **280788**
(220) 10.11.2005
(151) 19.04.2006
(540)



(730) **Mediaboard.cz s.r.o.**, Dělnická 213/12, Praha 7, Holešovice, 17000, CZ
(740) PROPATENT, Ing. Vlasta Sedláčková, Pod Pekačkou 1, Praha 4, 14700
(510) (35) obchodní informace, reklama, marketing, propagace; (38) elektronický přenos dat, poskytování informací pomocí internetu, elektronická pošta, televizní a rozhlasové vysílání pořadů; (41) služby v oblasti vzdělávání, zábavy a sportu, tvorba televizních pořadů, vydavatelská a nakladatelská činnost.
(511) 35, 38, 41
(210) O-431343

(111) **280833**
(220) 22.11.2005
(151) 19.04.2006
(540)



(730) **CHATEAU BZENEC, spol. s r.o.**, Podhájí 421, Bzenec, 69681, CZ
(740) JUDr. Miroslav Kupka, Levého 1532, Rakovník, 26901
(510) (33) vína všeho druhu; (35) pomoc při řízení obchodní činnosti a zprostředkování obchodní činnosti v uvedeném oboru, spadající do této třídy, včetně propagace; (42) odborné poradenství a konzultační služby v oboru potravinářství, výzkum a vývoj v daném oboru.
(511) 33, 35, 42
(210) O-431629

(111) **280989**
(220) 29.04.2005
(151) 24.05.2006
(540)

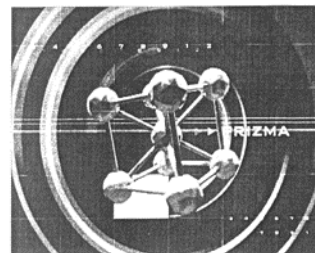

(730) **Česká televize**, Na Hřebenech II., Praha 4 - Kavčí hory, 14070, CZ
(510) (35) propagační, reklamní a inzertní činnost; (38) vysílání televizních programů; (41) výroba televizních programů, výchovná a zábavní činnost, školení, kulturní a sportovní aktivity, soutěže pro veřejnost, vydavatelská a nakladatelská činnost, výroba audiovizuálních programů.
(511) 35, 38, 41
(210) O-425874

(111) **281006**
(220) 31.05.2005
(151) 24.05.2006
(540)



(730) **La Food s.r.o.**, Kvítkovická 1533, Napajedla, 76361, CZ
(740) Mgr. Jan Mráz, Štěpnická 1081, Uherské Hradiště, 68606
(510) (5) nápoje, potraviny a potravinové doplňky určené pro zvláštní výživu s léčebnými nebo preventivními účinky, dietetické nápoje a potraviny s výjimkou žvýkaček pro léčebné účely; (29) maso, ryby, drůbež, zvěřina, masové výtazky, houby, ovoce a zelenina sušené, konzervované, zavařené, nakládané a kandované, želé, džemy a marmelády, vejce, mléko a mléčné výrobky, mléčné nápoje, oleje a jedlé tuky, masové a zeleninové omáčky, masové a zeleninové konzervy, zelenina sušená, vařená, sterilovaná, masové a zeleninové směsi, masové a zeleninové krémy; (30) káva, čaj, rýže, tapioka, ságo, kávové náhražky a výrobky z nich, mouka a přípravky z obilnin, droždí, prášky do těsta, sůl, hořčice, ocet, led pro osvěžení, těstoviny, koření a kořenící směsi, omáčky pro ochucení, masové a zeleninové krémy, kečup, majonéza, salátové zálivky.
(511) 5, 29, 30
(210) O-426859

(111) **281051**
(220) 15.07.2005
(151) 24.05.2006
(540)

DIGI TRADE

(730) **COMPAREX CZ s.r.o.**, Evropská 2588/33a, Praha 6, 16000, CZ
(510) (9) přístroje pro zpracování informací, počítače, software, elektronické počítačové informační a řídicí systémy, počítačové sítě, nosiče dat v elektronické podobě a zvukově-obrazové záznamy magnetické nebo v elektronické podobě, příslušenství k výpočetní technice spadající do této třídy, přístroje pro záznam převod a reprodukci zvuku/obrazu, kancelářská a telekomunikační technika - telefony, mobilní telefonny, kopírky, faxy, skartovače apod., baterie, elektrosoučástky všeho druhu, elektrické vodiče, přístroje pro měření a regulaci, vážení, kontrolu a signalizaci, přístroje optické, vědecké aparáty a přístroje, přístroje pro vedení, výrobu, přepínání, přeměnu, akumulaci, regulaci nebo řízení elektrického proudu; (37) montáž a opravy elektrických a elektronických přístrojů a jejich součástí, zejména výpočetní, audio-vizuální, kancelářské a telekomunikační techniky včetně součástí; (41) vydavatelská a nakladatelská činnost, vydávání tiskovin a elektronických publikací obchodního a reklamního charakteru, lektorská, školící a vzdělávací činnost, pořádání odborných kurzů a školení, organizování a pořádání kulturních a společenských akcí, firemních akcí apod., pronájem zvukových a zvukově-obrazových záznamů, filmové, televizní a hudební techniky, informační služby v oblasti vzdělávání, vydavatelství a nakladatelství; (42) tvorba počítačového software - programování počítačů, zhotovování software všeho druhu na zakázku, výzkum, vývoj a projektování software, počítačové systémové analýzy, regenerace a správa počítačových dat a počítačových sítí, pronájem software, výpočetní a kancelářské techniky, poradenství a konzultace v oblasti výpočetní techniky, software a informačních technologií, projektová a zkušební činnost, průmyslový design, počítačová grafika.

(511) 9, 37, 41, 42
(210) O-428136

(111) **281055**
(220) 21.07.2005
(151) 24.05.2006
(540)

FIT KLOBÁSA SE SÝREM

(730) **MASO UZENINY PÍSEK, a.s.**, Novodvorská 1010/14, Praha 4, 14200, CZ
(510) (29) uzeniny, tepelně zpracované masné výrobky.
(511) 29
(210) O-428311

(111) **281157**
(220) 05.10.2005
(151) 24.05.2006
(540)



(730) **VÍNO Mikulov, spol. s r.o.**, K Vápence 1675/603E, Mikulov, 69201, CZ
(740) JUDr. Miroslav Kupka, Levého 1532, Rakovník, 26901
(510) (33) alkoholické nápoje všeho druhu s výjimkou piv; (35) pomoc při řízení obchodní činnosti a zprostředkovatelská činnost v uvedeném oboru spadající do této třídy, včetně propagace; (42) odborné poradenství a konzultační služby v oboru potravinářství, výzkum a vývoj v daném oboru.
(511) 33, 35, 42
(210) O-430345

(111) **281166**
(220) 07.10.2005
(151) 24.05.2006
(540)



(730) **BOHEMIA SEKT, s.r.o.**, Smetanova 220, Starý Plzeňec, 33202, CZ
(740) JUDr. Miroslav Kupka, Levého 1532, Rakovník, 26901
(510) (33) vína všeho druhu; (35) poradenství v obchodní činnosti v oboru vinařství a sommeliérství, včetně propagace; (41) společenské, kulturní a soutěžní aktivity.
(511) 33, 35, 41
(210) O-430410

(111) **281168**
(220) 07.10.2005
(151) 24.05.2006
(540)

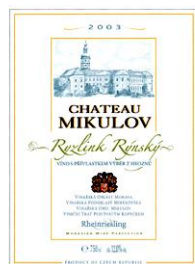

(730) **VÍNO Mikulov, spol. s r.o.**, K Vápence 1675/603E, Mikulov, 69201, CZ
(740) JUDr. Miroslav Kupka, Levého 1532, Rakovník, 26901
(510) (33) vína všeho druhu; (35) poradenství v obchodní činnosti v oboru vinařství a sommeliérství, včetně propagace; (41) společenské, kulturní a soutěžní aktivity.
(511) 33, 35, 41
(210) O-430412

(111) **281219**
(220) 25.10.2005
(151) 24.05.2006
(540)

TRADIČNÉ PEZINSKÉ

(730) **HUBERT J. E., s.r.o.**, Vinárska 137, 926 01 Sered', SK
(740) JUDr. Miroslav Kupka, Levého 1532, Rakovník, 26901
(510) (32) nealkoholické nápoje všeho druhu, zejména nealkoholické mošty, ovocné a zeleninové šťávy, výtažky a nektary z ovoce a zeleniny, nealkoholické aperitivy a koktejly, minerální vody přírodní a ochucené, pitné vody přírodní a sycené, včetně ochucené, limonády, nealkoholické nápoje instantní a koncentrované příslušející do tř. 32, včetně nápojů energetických, vitaminizovaných a ionizovaných, dietetické nápoje neléčebné, včetně nápojů vitaminizovaných, přípravky na výrobu nealkoholických nápojů, např. prášky, granule, tablety, koncentráty a sirupy, extrakty, výluhy a jiné přípravky pro přípravu nealkoholických nápojů, včetně jejich příchutí; (33) alkoholické nápoje všeho druhu, zejména vína, lihoviny a likéry, např. vína stolní, odrůdová a známková a to přírodní, ovocná a bylinná, destiláty vinné, ovocné, bylinné a zeleninové, včetně macerátů a výluhů, destiláty ušlechtilé a řezané, alkoholické aperitivy a koktejly, koncentráty k přípravě alkoholických nápojů a esence do lihovin; (35) zprostředkovatelská činnost v oblasti obchodu s alkoholickými a nealkoholickými nápoji, inzertní a propagační služby, včetně zveřejňování reklamních a náborových textů a jejich rozšiřování, průzkum a analýza trhu, včetně zpracování odborných obchodních posudků a studií, marketing, informační servis v oboru obchodu a reklamy, obchodní zastoupení tuzemských a zahraničních firem, poskytování pomoci při provozování obchodu, včetně zprostředkování obchodních záležitostí a personalistiky, organizování, zabezpečování a pořádání propagačních a/nebo komerčních výstav, propagačních a reklamních akcí a přehlídek zboží, včetně distribuce zboží a jeho vzorků k reklamním účelům, odborná poradenská a konzultační činnost v oboru obchodu, podnikání, reklamy a propagace.

(511) 32, 33, 35
(210) O-430904

(111) **281220**
(220) 25.10.2005
(151) 24.05.2006
(540)

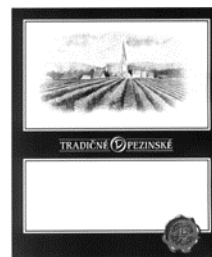

(730) **HUBERT J. E., s.r.o.**, Vinárska 137, 926 01 Sered', SK
(740) JUDr. Miroslav Kupka, Levého 1532, Rakovník, 26901
(510) (32) nealkoholické nápoje všeho druhu, zejména nealkoholické mošty, ovocné a zeleninové šťávy, výtažky a nektary z ovoce a zeleniny, nealkoholické aperitivy a koktejly, minerální vody přírodní a ochucené, pitné vody přírodní a sycené, včetně ochucené, limonády, nealkoholické nápoje instantní a koncentrované příslušející do tř. 32, včetně nápojů energetických, vitaminizovaných a ionizovaných, dietetické nápoje neléčebné, včetně nápojů vitaminizovaných, přípravky na výrobu nealkoholických nápojů, např. prášky, granule, tablety, koncentráty a sirupy, extrakty, výluhy a jiné přípravky pro přípravu nealkoholických nápojů, včetně jejich příchutí; (33) alkoholické nápoje všeho druhu, zejména vína, lihoviny a likéry, např. vína stolní, odrůdová a známková a to přírodní, ovocná a bylinná, destiláty vinné, ovocné, bylinné a zeleninové, včetně macerátů a výluhů, destiláty ušlechtilé a řezané, alkoholické aperitivy a koktejly, koncentráty k přípravě alkoholických nápojů a esence do lihovin; (35) zprostředkovatelská činnost v oblasti obchodu s alkoholickými a nealkoholickými nápoji, inzertní a propagační služby, včetně zveřejňování reklamních a náborových textů a jejich rozšiřování, průzkum a analýza trhu, včetně zpracování odborných obchodních posudků a studií, marketing, informační servis v oboru obchodu a reklamy, obchodní zastoupení tuzemských a zahraničních firem, poskytování pomoci při provozování obchodu, včetně zprostředkování obchodních záležitostí a personalistiky, organizování, zabezpečování a pořádání propagačních a/nebo komerčních výstav, propagačních a reklamních akcí a přehlídek zboží, včetně distribuce zboží a jeho vzorků k reklamním účelům, odborná poradenská a konzultační činnost v oboru obchodu, podnikání, reklamy a propagace.
(511) 32, 33, 35
(210) O-430905

(111) **281222**
(220) 25.10.2005
(151) 24.05.2006
(540)



(730) **HUBERT J. E., s.r.o.**, Vinárska 137, 926 01 Sered', SK
(740) JUDr. Miroslav Kupka, Levého 1532, Rakovník, 26901
(510) (16) výrobky z papíru, kartónu a lepenky, např. periodické a neperiodické publikace na papírových nosičích, zejména brožury a brožurky, knihy a knížky, prospekty, časopisy, plakáty, poutače a reklamní tabule z lepenky a/nebo kartónu, etikety a nálepky (vyjma textilních), tištěné reklamní materiály, kalendáře, diáře, dopisnice, blahopřání, grafiky a grafické reprodukcce, umělecké fotografie a litografie, fotografická alba, obaly z papíru a lepenky, zejména obaly na lahve, krabice, etuje, papírové a plastové sáčky, tašky a pytle, balicí papír, plastové fólie na balení zboží, včetně bublinových obalů z plastu, lepicí pásy, papírenské výrobky, zejména obálky, dopisní papír, mapy a lepoprela, papírové ubrousky a utěrky, tužky a fixy; (33) alkoholické nápoje všeho druhu, zejména vína, lihoviny a likéry, např. vína stolní, odrůdová a známková a to přírodní, ovocná a bylinná, destiláty vinné, ovocné, bylinné a zeleninové, včetně macerátů a výluhů, destiláty ušlechtilé a řezané, alkoholické aperitivy a koktejly, koncentráty k přípravě alkoholických nápojů a esence do lihovin; (35) zprostředkovatelská činnost v oblasti obchodu s alkoholickými a nealkoholickými nápoji, inzertní a propagační služby, včetně zveřejňování reklamních a náborových textů a jejich rozšiřování, průzkum a analýza trhu, včetně zpracování odborných obchodních posudků a studií, marketing, informační servis v oboru obchodu a reklamy, obchodní zastoupení tuzemských a zahraničních firem, poskytování pomoci při provozování obchodu, včetně zprostředkování obchodních záležitostí a personalistiky, organizování, zabezpečování a pořádání propagačních a/nebo komerčních výstav, propagačních a reklamních akcí a přehlídek zboží, včetně distribuce zboží a jeho vzorků k reklamním účelům, odborná poradenská a konzultační činnost v oboru obchodu, podnikání, reklamy a propagace.
(511) 16, 33, 35
(210) O-430907

(111) **281223**
(220) 25.10.2005
(151) 24.05.2006
(540)



(730) **HUBERT J. E., s.r.o.**, Vinárska 137, 926 01 Sered', SK
(740) JUDr. Miroslav Kupka, Levého 1532, Rakovník, 26901
(510) (16) výrobky z papíru, kartónu a lepenky, např. periodické a neperiodické publikace na papírových nosičích, zejména brožury a brožurky, knihy a knížky, prospekty, časopisy, plakáty, poutače a reklamní tabule z lepenky

a/nebo kartónu, etikety a nálepky (vyjma textilních), tištěné reklamní materiály, kalendáře, diáře, dopisnice, blahopřání, grafiky a grafické reprodukcce, umělecké fotografie a litografie, fotografická alba, obaly z papíru a lepenky, zejména obaly na lahve, krabice, etuje, papírové a plastové sáčky, tašky a pytle, balicí papír, plastové fólie na balení zboží, včetně bublinových obalů z plastu, lepicí pásy, papírenské výrobky, zejména obálky, dopisní papír, mapy a lepoprela, papírové ubrousky a utěrky, tužky a fixy; (33) alkoholické nápoje všeho druhu, zejména vína, lihoviny a likéry, např. vína stolní, odrůdová a známková a to přírodní, ovocná a bylinná, destiláty vinné, ovocné, bylinné a zeleninové, včetně macerátů a výluhů, destiláty ušlechtilé a řezané, alkoholické aperitivy a koktejly, koncentráty k přípravě alkoholických nápojů a esence do lihovin; (35) zprostředkovatelská činnost v oblasti obchodu s alkoholickými a nealkoholickými nápoji, inzertní a propagační služby, včetně zveřejňování reklamních a náborových textů a jejich rozšiřování, průzkum a analýza trhu, včetně zpracování odborných obchodních posudků a studií, marketing, informační servis v oboru obchodu a reklamy, obchodní zastoupení tuzemských a zahraničních firem, poskytování pomoci při provozování obchodu, včetně zprostředkování obchodních záležitostí a personalistiky, organizování, zabezpečování a pořádání propagačních a/nebo komerčních výstav, propagačních a reklamních akcí a přehlídek zboží, včetně distribuce zboží a jeho vzorků k reklamním účelům, odborná poradenská a konzultační činnost v oboru obchodu, podnikání, reklamy a propagace.

(511) 16, 33, 35
(210) O-430908

(111) **281224**
(220) 25.10.2005
(151) 24.05.2006
(540)



(730) **HUBERT J. E., s.r.o.**, Vinárska 137, 926 01 Sered', SK
(740) JUDr. Miroslav Kupka, Levého 1532, Rakovník, 26901
(510) (16) výrobky z papíru, kartónu a lepenky, např. periodické a neperiodické publikace na papírových nosičích, zejména brožury a brožurky, knihy a knížky, prospekty, časopisy, plakáty, poutače a reklamní tabule z lepenky a/nebo kartónu, etikety a nálepky (vyjma textilních), tištěné reklamní materiály, kalendáře, diáře, dopisnice, blahopřání, grafiky a grafické reprodukcce, umělecké fotografie a litografie, fotografická alba, obaly z papíru a lepenky, zejména obaly na lahve, krabice, etuje, papírové a plastové sáčky, tašky a pytle, balicí papír, plastové fólie na balení zboží, včetně bublinových obalů z plastu, lepicí pásy, papírenské výrobky, zejména obálky, dopisní papír, mapy a lepoprela, papírové ubrousky a utěrky, tužky a fixy; (33) alkoholické nápoje všeho druhu, zejména vína, lihoviny a likéry, např. vína stolní, odrůdová a známková a to přírodní, ovocná a bylinná, destiláty vinné, ovocné, bylinné a zeleninové, včetně macerátů a výluhů, destiláty ušlechtilé a řezané, alkoholické aperitivy a koktejly, koncentráty k přípravě alkoholických nápojů a esence do lihovin; (35) zprostředkovatelská činnost v oblasti obchodu s alkoholickými a nealkoholickými nápoji, inzertní a propagační služby, včetně zveřejňování reklamních a náborových textů a jejich rozšiřování, průzkum a analýza trhu, včetně zpracování odborných obchodních posudků a studií, marketing, informační servis v oboru obchodu a reklamy, obchodní

dveře a okna, kovové zárubně a okenní rámy, okenní parapety kovové, ochranné mříže, okapní žlaby a okapní svody kovové, madla kovová, zábradlí kovové, schody a žebříky kovové; (8) nářadí na opracování a tvarování kovových i nekovových materiálů, včetně ručních nástrojů a nářadí, zvedáky a zdvihadla na ruční ovládání, stahováky, strojní svěráky a upínače, pákové nůžky, prostřihovačla, svěrky a svěráky, upínací desky a upínací přípravky, sklíčidla a jiné nástroje zastávající funkci sklíčidel, nýtovací kleště, ztužidla, nýtovačky (ruční nástroje), součástí a příslušenství uvedených výrobků; (35) zprostředkovatelské služby v oblasti obchodu a maloobchodu, včetně zprostředkovatelských služeb v oblasti obchodu a maloobchodu poskytovaných prostřednictvím globální počítačové sítě Internet, on-line maloobchodní i velkoobchodní vyhledávání a objednávání pro obchod s obecným a spotřebním zbožím, reklamní služby poskytované prostřednictvím globální počítačové sítě Internet, poradenské a konzultační služby v oblasti reklamy, reklamní služby a marketing, poskytování reklamních ploch, reklama na Internetu, on-line inzerce, marketing, prezentace uživatelů na internetových stránkách, rozšiřování a poskytování reklamních a inzertních materiálů, zejména novin, časopisů určených pro reklamu a propagaci, prospektů, letáků, katalogů, reklamní literatury, brožur v tištěné podobě, na jiných nosných médiích či prostřednictvím sítě Internet nebo jiné obdobně veřejné či neveřejné telekomunikační sítě.

(511) 6, 8, 35
(210) O-425701

(111) **281812**
(220) 08.09.2005
(151) 26.06.2006
(540)



(730) **PV AUTOMOTIVE GmbH**, Langemarckstrasse 34, D-45141 Essen, DE
(740) Společná advokátní kancelář Všetěcka Zelený Švorčík Kalenský a partneři, JUDr. Pavel Zelený, Hálkova 2, Praha 2, 12000
(510) (2) konzervační prostředky pro automobily, a sice antikoroziní přípravky a laky; (4) technické oleje a tuky, zvláště motorové oleje; (7) vzduchové a olejové filtry pro motory; (9) elektronické nosiče dat s uloženými údaji pro zprostředkování technických informací o náhradních dílech pro motorová vozidla a o vybavení dílen pro uživatele těchto dílů a vybavení, zvláště pro provozovatele dílen pro motorová vozidla a prodejce náhradních dílů motorových vozidel, řídicí přístroje a čidla pro motorová vozidla; (11) čistič vzduchu vnitřního prostoru pro klimatizaci; (12) autodily a automobilové příslušenství, a sice brzdy, tlumiče, spojky, ložiska kol, příslušenství pro optický tuning motorových vozidel, a sice disky, kola, nosiče zavazadel; (35) firemní poradenství, poradenství personálního managementu a reklamní poradenství pro ostatní; (37) služby autoopravní, a sice provedení inspekce jako část údržbářských a opravných prací motorových vozidel, montáž pneumatik, náhradních dílů, řetězů, mytí motorových vozidel, údržbářské práce po nehodě, tuning, opravářské práce pro motorová vozidla; (42) technická kontrola motorových vozidel; (45) převzetí vyřizování úředních záležitostí pro třetí stranu, a sice předvedení motorových vozidel na úřední kontrolu.

(511) 2, 4, 7, 9, 11, 12, 35, 37, 42, 45
(210) O-429654

(111) **281879**
(220) 11.11.2005
(151) 26.06.2006
(540)

Xdefinition

(730) **Syntea software group a.s.**, 142, Tursko, Praha - západ, 25265, CZ
(740) Monika Vyčítalová, Zborovská 317, Stochov, 27303
(510) (9) přístroje pro zpracování informací a počítače; (42) návrh a vývoj počítačového hardwaru a softwaru.

(511) 9, 42
(210) O-431384

(111) **282371**
(220) 11.11.2005
(151) 24.07.2006
(540)

WIRED

(730) **Advance Magazine Publishers Inc.**, One World Trade Center, New York 10007, NY, US
(740) Rott, Růžička & Guttman Patentové, známkové a advokátní kanceláře, JUDr. Vladimír Rott, Vinohradská 37, Praha 2, 12000
(510) (16) časopisy, tištěné publikace a knihy.

(511) 16
(210) O-431407

(111) **282699**
(220) 18.01.2006
(151) 24.07.2006
(540)



(730) **Ludvík Radek**, Zeyerova 2, Karlovy Vary, 36001, CZ
(740) ZEMAN - podkrušnohorská patentová a známková kancelář, Mgr. Dita Fialová, Hradní 301, Loket, 35733
(510) (16) papír a papírové výrobky včetně obalů, obálky, etikety, propagační, inzertní a informační materiály všeho druhu, tašky a sáčky z papíru a plastů v jiné třídě neobsažené, obaly z plastů (zařazené do této třídy), papírové ubrusy, papírové ubrusky, papírové prostírání, kelímky na nápoje a potraviny, podnosy na pokrmy pro rychlé občerstvení, jídelní a nápojové listky včetně obalů, stojánky na jídelní listky, vývěsní štíty, informační tabule; (29) mléko a mléčné výrobky, jako například sýry, jogurty, smetany, šlehačky, mléčné nápoje a koktejly, jedlé oleje a tuky přírodní i umělé, maso a masné výrobky v různých úpravách, uzeniny, ryby a rybí výrobky v různých úpravách, mořské plody, měkkýši neživí v různých úpravách, výrobky z měkkýšů, masné, rybí a zeleninové konzervy, okurky nakládané, zelí kysané, ovocné kompoty, ovoce zavařované, kandované, konzervované, mražené a naložené v alkoholu, ovocné rosoly, ovocné saláty, ovocné dřeně, ovocné kúry, ovoce sušené, jiné výrobky z ovoce, jako například pyré, ovocné džemy a marmelády, luštěniny v různých úpravách, zelenina zavařovaná, konzervovaná, nakládaná, mražená, sušená, výrobky ze zeleniny včetně konzervovaných, bramborové lupínky, krokety a hranolky, jiné výrobky z brambor, polévky, bujóny, koncentrované vývary, vejce čerstvá, vejce sušená, výrobky z vajec, želatina, proteiny pro lidskou potřebu, tofu, jiné potraviny zařazené v této třídě; (30) káva, kávové náhražky, čaj, čokoláda, kakao, nápoje z uvedených výrobků, med, mouka, potraviny z mouky, škrob jako potravina, potraviny škrobové, krupice, krupička, ovesné vločky, kukuřičné vločky, těstoviny, tortily, těsta, pizzy, sendviče, chléb, pečivo čerstvé, pečivo jemné a křehké, pečivo s masovou náplní, pečivo se zeleninovou náplní, pečivo trvanlivé, sušenky, oplatky, oplatkové řezy, kekсы, suchary, cukr, cukroví, cukrovinky, dorty a zákusky, sůl

kuchyňská, droždí, hořčice, koření, sója a výrobky z ní, strouhanka, pudinky, prášky do pečiva a jiné přísady do potravin obsažené v této třídě, šťávy masové, šťávy zeleninové, omáčky, zahušťovací přísady, zmrzlina a komponenty k jejich výrobě, tresty do potravin, želé, žvýkačky, jiné potraviny zařazené v této třídě; (35) zprostředkování obchodu, předvádění a nabízení zboží, propagační činnost a distribuce propagačních materiálů; (43) příprava pokrmů a nápojů (jakož i polotovarů) k okamžité spotřebě a pro další úpravu, služby spojené se stravováním a občerstvením, provozování restaurací, hostinců, barů, bufetů, stánků, provozoven rychlého občerstvení.

(511) 16, 29, 30, 35, 43
(210) O-433514

(111) **282890**
(220) 16.02.2006
(151) 24.07.2006
(540)



(730) **MAN DO THI**, Kpt. Stránského 991, Praha 9, 19800, CZ
(510) (3) přípravky pro bělení a jiné prací prostředky, přípravky pro čištění, leštění, odmašťování a broušení, mýdla, parfumerie, vonné oleje, kosmetika, vlasové vody (lotions), zubní pasty.
(511) 3
(210) O-434549

(111) **283073**
(220) 09.11.2005
(151) 24.08.2006
(540)

Xdefinice

(730) **Synte software group a.s.**, 142, Tursko, Praha - západ, 25265, CZ
(510) (9) přístroje pro zpracování informací a počítače; (42) návrh a vývoj počítačového hardwaru a softwaru.
(511) 9, 42
(210) O-431304

(111) **283421**
(220) 09.02.2006
(151) 24.08.2006
(540)



(730) **Trávníček Jiří Ing.**, Kravsko 207, Kravsko, 67151, CZ
(510) (44) chov zvířat.

(511) 44
(210) O-434273

(111) **283624**
(220) 07.03.2006
(151) 24.08.2006
(540)

LIMBECK

(730) **Kraina Petr**, Malátova 24/248, Olomouc, 77200, CZ
(740) Daniel Musil, Kaprova 14/42, Praha 1, 11000
(510) (9) nosiče informací, zejména se záznamem zvuku a obrazu, zvláště záznamová a přenosová média, jako jsou audiokazety, videokazety, magnetofonové pásky, gramofonové desky, kompaktní disky, zejména se záznamem zvuku a obrazu, software; (16) předměty z papíru jako kalendáře, pohledy, kancelářské potřeby jako jsou tužky, pera a jiné spadající do této třídy, zejména pro účely dárkové, upomínkové a reklamní, tiskoviny a polygrafické výrobky všeho druhu, například časopisy, periodika a knihy, brožury, plakáty, programy, vstupenky, letáky, katalogy, fotografie, studijní a konferenční materiály například sborníky a sylaby, periodické tiskoviny; (25) oděvy, zejména čepice se štítkem, čelenky, bundy sportovní, barety, kombinézy, košile, kravaty, sluneční kšiltý, pokrývky hlavy a jiné, spadající do této třídy; (26) galanterie, zejména ozdoby na oděvy, monogramy, odznaky, zažehlovací obtisky a ozdoby textilních výrobků spadající do této třídy, zejména pro účely dárkové, upomínkové a reklamní; (34) potřeby pro kuřáky, zejména zapalovače cigaret, zápalky, popelníky; (35) reklamní, propagační a inzertní činnost a služby, výstavy a veletrhy k reklamním, propagačním a obchodním účelům, marketing, obchodní poradenské a zprostředkovatelské služby související s tiskem, reklamou, propagací, inzercí a marketingem; (41) výchovná, vzdělávací a zábavná činnost, pořádání odborných seminářů, konferencí a sympozií, vydávání tiskovin, nosičů informací a publikací, vydavatelská a nakladatelská činnost.
(511) 9, 16, 25, 26, 34, 35, 41
(210) O-435209

(111) **284070**
(220) 27.02.2006
(151) 25.09.2006
(540)

KONVIT

(730) **UNIVIT s.r.o.**, Na Vlčinci 16/3, Olomouc, 77900, CZ
(740) HALAXOVÁ & HALAXOVÁ, TETRAPAT, RNDr. Zdeňka Halaxová, Dukelská 891/4, Olomouc, 77200
(510) (5) farmaceutické a veterinářské výrobky, dezinfekční a antibakteriální přípravky, výrobky pro hubnutí škůdců, fungicidy, herbicidy, insekticidy, dietetické přípravky pro léčebné účely, bakteriální přípravky pro lékařské a zvěrolékařské účely, biologické přípravky pro lékařské a zvěrolékařské účely, výživové doplňky pro léčebné účely, léčiva, medikované krmné přípravky, vitamínové, léčebné, silící a dietetické přísady do krmiv, organopreparáty, přípravky na mytí zvířat, protiparazitické přípravky, séra, zvěrolékařské přípravky, přísady do krmiv pro léčebné účely vše určené výhradně pro hospodářská zvířata; (31) krmiva pro zvířata, krmné směsi, chemická krmiva pro zvířata, doplňkové krmné směsi s přísadami minerálů a vitamínů, přísady do krmiv ne pro lékařské účely, krmné směsi na bázi škrobu a škrobových přípravků, píče, pochoutky a odměny pro zvířata, pokrutiny pro zvířata, posilující přípravky pro zvířata, stelivo, proteiny pro živočišnou spotřebu, vše určené výhradně pro hospodářská zvířata.
(511) 5, 31
(210) O-434929

(111) **284117**
(220) 08.03.2006
(151) 25.09.2006
(540)



(730) **FAEN s.r.o.**, Kosmonautů 4687, Chomutov, 43001, CZ
(740) ZEMAN - podkrušnohorská patentová a známková kancelář, Petr Zeman, Hradní 301, Loket, 35733
(510) (35) zprostředkování obchodu, prezentace služeb, řízení obchodní firmy; (37) práce instalatérské, plynoinstalační, potrubářské, topenářské, montáže, kompletace, demontáže, opravy, servis a údržba elektrických zařízení, zajišťování revizí dozorovaných elektrických zařízení a hromosvodů, provádění odborných zkoušek a revizí vyhrazených elektrických zařízení, drobné stavební práce zejména stavebně montážní, zednické a obkladačské, montáže, demontáže, opravy a servis, provozní a jiné odborné zkoušky a revize vyhrazených plynových zařízení a kotlů, revize tlakových nádob, práce truhlářské, tesařské, pokrývačské, klempířské, malířské, natěračské, podlahářské, jiné úpravy povrchů stavebních konstrukcí, práce zámečnické opravárenského charakteru, práce izolační, opravy střech, opravy, provozní zkoušky a revize výtahů a jiných zdvihacích zařízení, údržba a opravy domovního a bytového fondu, úklid budov, opravy a rekonstrukce bytových jader, provádění půdních vestaveb, zateplování objektů; (40) práce svařecské, pájení kovů, práce tesařské, dělení materiálů (zejména kovů), čištění povrchů, chemické čištění potrubí, dekontaminace potrubí, zpracování dřeva, ohnivzdorná impregnace dřeva, zpracování kovového odpadu, zhotovování kopií klíčů.
(511) 35, 37, 40
(210) O-435254

(111) **284371**
(220) 31.03.2006
(151) 25.09.2006
(540)

EURORING

(730) **GÜSCHU - těsnící technika, s.r.o.**, Jáchymovská 1369, Ostrov, 36301, CZ
(740) ZEMAN - podkrušnohorská patentová a známková kancelář, Mgr. Dita Fialová, Hradní 301, Loket, 35733
(510) (7) čerpadla všeho druhu zařazená v této třídě a jejich části, motory elektrické pro čerpadla, turbíny a jejich části, generátory, česle a jiná mechanická čistící zařízení zařazená v této třídě, kompresory a jejich součásti, elektromotory a součásti těchto strojů, ložiska, převodové řemeny všeho druhu, převodovky, variátory a motory nikoliv pro vozidla; (11) vodoinstalační materiál zařazený v této třídě, sanitární přístroje a zařízení pro dopravu a rozvod kapalin a plynů, včetně jejich součástí a příslušenství, potrubní armatury uzavírací, regulační, redukční, zpětné a pojistné a jejich součásti, kompenzátory a jejich součásti zařazené v této třídě, vzduchotechnická zařízení a jejich části obsažené v této třídě, potrubí a jejich části zařazené v této třídě, zařízení topná, zařízení na výrobu a rozvod páry, teplovodní zařízení, zařízení pro rozvod vody a jiných kapalin, plynová zařízení a plynovody, rozvody a jiné součásti dopravních cest kapalin a plynů (například nátoky a savky), tepelné výměníky a jiná teplosměnná zařízení, kotle, reaktory a součásti těchto uvedených zařízení zařazené v této třídě; (17) gufera, o-kroužky, těsnění, ucpávky, jiné výrobky z pryže, jiné těsnící a izolační materiály a hmoty zařazené v této třídě, nekovové hadice, gumové trubky a tvarovky v jiné třídě neuvedené.

(511) 7, 11, 17
(210) O-436131

(111) **284401**
(220) 07.04.2006
(151) 25.09.2006
(540)

ESO exclusive travel

(730) **CK ESO travel s.r.o.**, Korunovační 22, Praha 7, 17000, CZ
(740) Ing. Michal Jupa, patentový zástupce, Na Baních 1385, Praha 5 - Zbraslav, 15600
(510) (35) zprostředkovatelská činnost v oblasti obchodu, marketing; (39) provozování cestovní kanceláře v rámci této třídy, poradenská a konzultační činnost v cestovním ruchu, doprava, zprostředkování a průvodcovská činnost v cestovním ruchu, obstarávání a prodej letenek, činnost touroperátora; (41) organizování a zprostředkování sympozií, kongresů a sportovní činnosti; (43) hostinská a ubytovací činnost v rámci cestovního ruchu - provozování cestovní kanceláře.
(511) 35, 39, 41, 43
(210) O-436301

(111) **284449**
(220) 13.04.2006
(151) 25.09.2006
(540)



(730) **FLEXIO a.s.**, U Hellady 697/4, Praha 4, 14000, CZ
(740) Ing. Michal Jupa, patentový zástupce, Na Baních 1385, Praha 5 - Zbraslav, 15600
(510) (9) výpočetní technika všeho druhu a její příslušenství, jako např. počítače, obrazovky, periferní zařízení, propojovací kabely a materiál, přístroje pro záznam, převod, reprodukci zvuku a obrazu, nosiče zvuku, datových a obrazových záznamů, elektronické pokladny, počítačové programy - software, navigační přístroje; (37) instalace, opravy, údržba a servis výrobků ve tř. 9; (42) návrh, vývoj, analýza, tvorba a konstrukce software a hardware, počítačových sítí, zařízení a přístrojů, počítačové systémy a webové stránky (tvorba), počítačové služby.
(511) 9, 37, 42
(210) O-436541

(111) **284610**
(220) 16.06.2005
(151) 23.10.2006
(540)

TATRANSKÝ ČAJ

(730) **Karloff, s.r.o.**, M. R. Štefánika 18, Cifer, 91943, SK
(740) DMH - patentová a známková kancelář, Mgr. Marcela Machatová, Pospíšilova 2, Praha 3, 13000
(510) (16) balicí papír, kartón, lepenka, papírové obaly, zejména na láhev, lepenkové pláty papírenské, papírové obaly a sáčky, plastové fólie na balení, sáčky a tašky z plastu, plastové obaly bublinové, etikety (s výjimkou textilních), fotografie, předměty z kartónu, poustače z papíru nebo lepenky, plakáty a reklamní tabule z papíru, kartónu nebo lepenky, lepenkové anebo papírové krabice, lepenkové nebo papírové pásy pro kancelářské účely a domácnost, tištěné reklamní materiály, papírenské výrobky, např. obálky, kalendáře, kávové filtry papírové, grafické reprodukce a grafiky, umělecké litografie, blahopřání a dopisnice, lepenka, mapy, obrazy, periodické a neperiodické publikace, prospekty, katalogy, brožury a brožurky, časopisy, knihy; (33) alkoholické nápoje

pocházející z Tater vyjma piva, alkoholické extrakty z čajů, bylin a ovoce, koncentráty a maceráty k přípravě alkoholických nápojů, včetně výluhů a esencí do lihovin, zejména na bázi čaje, ovoce a bylin, destiláty ušlechtilé a řezané, likéry, pálenky a lihoviny, zejména na bázi čaje, brandy; (35) zprostředkovatelská činnost v oblasti velkoobchodu a maloobchodu s alkoholickými a nealkoholickými nápoji, obchodní management, dovozní a vývozní agentura, inzertní a propagační služby, vč. zveřejňování reklamních a náborových textů a jejich rozšiřování, průzkum a analýza trhu, informační servis v oboru obchodu a reklamy, pomoc při provozování obchodu a reklamy, obchodní zastoupení třetích subjektů, pořádání reklamních a komerčních akcí, zejména výstav a přehlídek zboží, odborná poradenská a konzultační činnost v oboru obchodu a jeho správy, reklamy a propagace, kancelářské práce.

(511) 16, 33, 35
(210) O-427407

(111) **284912**
(220) 31.03.2006
(151) 23.10.2006
(540)

EXPECT-IT

(730) **EXPECT-IT, s.r.o.**, Staňkova 103/18, Brno, Ponava, 60200, CZ

(510) (9) počítačová technika, počítače včetně periferního vybavení, hardware a software, datové sítě a zařízení, komponenty pro počítačovou techniku, nosiče dat všeho druhu spadající do tř. 9; (16) formuláře, knihy, psací potřeby, instruktážní a učební materiály, počítačové příručky, kancelářské potřeby (jiné než nábytek), vše pro použití nebo ve vztahu k počítačovým zařízením a přístrojům, vše zahrnuje ve tř. 16; (35) překlad informací do počítačových databází, systemizace informací do počítačových databází; (41) pořádání kurzů, seminářů a školení, vydavatelská a nakladatelská činnost; (42) tvorba software, instalace, aktualizace, kopírování a údržba počítačových programů, poradenství v oblasti počítačového hardware, zprostředkovatelská činnost v oblasti informační technologie v rámci této třídy, pronájem počítačů, počítačového software.

(511) 9, 16, 35, 41, 42
(210) O-436101

(111) **284913**
(220) 31.03.2006
(151) 23.10.2006
(540)



(730) **EXPECT-IT, s.r.o.**, Staňkova 103/18, Brno, Ponava, 60200, CZ

(510) (9) počítačová technika, počítače včetně periferního vybavení, hardware a software, datové sítě a zařízení, komponenty pro počítačovou techniku, nosiče dat všeho druhu spadající do tř. 9; (16) formuláře, knihy, psací potřeby, instruktážní a učební materiály, počítačové příručky, kancelářské potřeby (jiné než nábytek), vše pro použití nebo ve vztahu k počítačovým zařízením a přístrojům, vše zahrnuje ve tř. 16; (35) překlad informací do počítačových databází, systemizace informací do počítačových databází; (41) pořádání kurzů, seminářů a školení, vydavatelská a nakladatelská činnost; (42) tvorba software, instalace, aktualizace, kopírování a údržba počítačových programů, poradenství v oblasti počítačového hardware, zprostředkovatelská činnost v oblasti informační technologie v rámci této třídy, pronájem počítačů, počítačového software.

(511) 9, 16, 35, 41, 42
(210) O-436102

(111) **284914**
(220) 31.03.2006
(151) 23.10.2006
(540)



(730) **EXPECT-IT, s.r.o.**, Staňkova 103/18, Brno, Ponava, 60200, CZ

(510) (9) počítačová technika, počítače včetně periferního vybavení, hardware a software, datové sítě a zařízení, komponenty pro počítačovou techniku, nosiče dat všeho druhu spadající do tř. 9; (16) formuláře, knihy, psací potřeby, instruktážní a učební materiály, počítačové příručky, kancelářské potřeby (jiné než nábytek), vše pro použití nebo ve vztahu k počítačovým zařízením a přístrojům, vše zahrnuje ve tř. 16; (35) překlad informací do počítačových databází, systemizace informací do počítačových databází; (41) pořádání kurzů, seminářů a školení, vydavatelská a nakladatelská činnost; (42) tvorba software, instalace, aktualizace, kopírování a údržba počítačových programů, poradenství v oblasti počítačového hardware, zprostředkovatelská činnost v oblasti informační technologie v rámci této třídy, pronájem počítačů, počítačového software.

(511) 9, 16, 35, 41, 42
(210) O-436103

(111) **285356**
(220) 29.04.2005
(151) 27.11.2006
(540)



(730) **Albrecht Jiří Ing., CSc.**, Na vrcholu 30, Praha 3, 13000, CZ

(740) JUDr. Aleš Zábrš, Na Beránce 2, Praha 6, 16000

(510) (11) filtry, zejména filtry průmyslové pro čištění vzduchu a plynů, filtry pro klimatizační zařízení; (24) látkové filtry a filtrační textilie všeho druhu; (37) servis a kompletační práce v oblasti průmyslové filtrace; (42) inženýrská, vývojová a poradenská činnost v oblasti průmyslových filtrací.

(511) 11, 24, 37, 42
(210) O-425870

(111) **285357**
(220) 29.04.2005
(151) 27.11.2006
(540)



(730) **Česká televize**, Na Hřebenech II., Praha 4 - Kavčí Hory, 14070, CZ
(510) (9) veškeré nosiče informací v rozsahu třídy 9; (16) tiskoviny, periodické a neperiodické publikace, např. knihy a časopisy, katalogy, plakáty, fotografie, kalendáře, samolepky; (35) propagační, reklamní a inzertní činnost; (38) vysílání televizních programů; (41) výroba televizních programů, výchovná a zábavní činnost, školení, kulturní a sportovní aktivity, soutěže pro veřejnost, vydavatelská a nakladatelská činnost, výroba audiovizuálních programů.
(511) 9, 16, 35, 38, 41
(210) O-425879

(111) **285432**
(220) 05.01.2006
(151) 27.11.2006
(540)



(730) **Hanák Ladislav Pharm. Dr.**, Rodopská 3147/1, Praha 4 Modřany, 14300, CZ
(740) Mgr. Vlastislav Palatý, Smetanova 1101, Vsetín, 75501
(510) (5) farmaceutické a veterinářské výrobky, hygienické výrobky pro léčebné účely, dietetické přípravky pro léčebné účely, potraviny pro batolata, náplasti, obvazový materiál; (30) káva, čaj, kakao, cukr, rýže, tapioka, kávové náhražky, mouka a přípravky z obilovin, chléb, pečivo, cukrovinky, med, sirup melasový, droždí, prášky do těsta, sůl, ocet, nálevy (k ochucení), koření; (44) péče o hygienu a krásu osob.
(511) 5, 30, 44
(210) O-433104

(111) **286138**
(220) 19.01.2006
(151) 21.12.2006
(540)

KARTEX

(730) **Josef Havlík - KARTEX**, V jezerech 260, Braškov - Valdek, Unhošť, 27351, CZ
(740) Ing. Jiří Střelák, Šumberova 42, Praha 6, 16200
(510) (16) papír a výrobky z papíru, kartón a kartonážní výrobky, lepenka a výrobky z lepenky, výrobky z vlnité lepenky, papírové/lepenkové obaly pro výrobky všeho druhu, potřeby pro tiskaře v rámci této třídy, štočky - předlohy pro tisk, papír pro polygrafii, papír pro kancelář - xerografický, balicí papír, obalové a lepicí pásy a fólie, samolepicí fólie a papíry, obaly, fólie a pytle z PE, PP nebo jiných plastických hmot pro balení a obalení tiskovin - knih, učebnic apod., periodické a neperiodické tiskoviny - knihy, časopisy, noviny, fotografie, letáky, brožury, kalendáře, diáře, etikety, bloky, sešity, vizitky apod., psací, školní, učební pomůcky a kancelářské potřeby všeho druhu uvedené v této třídě, lepidla pro papír, psací a kancelářské potřeby k reklamním účelům spadající do této třídy; (37) servis, opravy, montáž a demontáž polygrafických strojů a zařízení; (40) tisková činnost - služby tiskárny, kompletní polygrafická výroba všeho druhu v rámci této třídy, zejména ofsetový tisk, ražba, pronájem polygrafické techniky, zpracování a úprava materiálů - zpracování papíru, plastu, dřeva, skla, kartonážní, knihařské a rytecké práce, zpracování papírového odpadu.
(511) 16, 37, 40
(210) O-433547

(111) **286727**
(220) 19.05.2005
(151) 08.01.2007
(540)

VITABOX

(730) **VitaHarmony, s.r.o.**, Vyhlídka 39, Brno, 63800, CZ
(510) (5) výrobky farmaceutické, diabetické přípravky pro léčebné účely, vitamínové a multivitaminové přípravky; (41) vzdělávací činnost, služby výchovně - zábavné, organizování vzdělávacích a zábavných soutěží, vše v oblasti zdravotnictví; (44) lékařské služby, analýzy a průzkum v oblasti zdravotnictví.
(511) 5, 41, 44
(210) O-426513

(111) **286728**
(220) 25.05.2005
(151) 08.01.2007
(540)



(730) **SYNER, s.r.o.**, Dr. Milady Horákové 580/7, Liberec 4, 46001, CZ

(740) Mgr. Kamil Kolátor, Dolní nám. 5, Jablonec nad Nisou, 46601

(510) (1) chemické výrobky určené pro průmysl, vědy a fotografie, jakož i pro zemědělství, zahradnictví a lesnictví, umělé pryskyřice v surovém stavu, plastické hmoty v surovém stavu, hnojiva pro půdu, hasicí přístroje (složení), prostředky pro kalení a letování kovů, chemické výrobky určené ke konzervování potravin, tříslicí materiály, lepidla pro průmysl (priorita 25. 5. 2005); (2) barvy, nátěry, laky, ochranné výrobky proti korozi a proti deteriorizaci dřeva, barviva, mořidla, přírodní pryskyřice v surovém stavu, kovy listkové a práškové pro malíře, dekoratéry a umělce (priorita 25. 5. 2005); (3) přípravky pro bělení a jiné prací prostředky, přípravky pro čištění, leštění, odmašťování a broušení, mýdla, parfumerie, vonné oleje, kosmetika, vlasové vody (lotions), zubní pasty (priorita 25. 5. 2005); (4) průmyslové oleje a tuky, mazadla, výrobky pro pohlcování, zavlažování a vázání prachu, paliva včetně benzínu pro motory a osvětlovací látky, svíčky, knoty na svícení (priorita 25. 5. 2005); (5) farmaceutické a veterinářské výrobky, hygienické výrobky pro léčebné účely, dietetické přípravky pro léčebné účely, potraviny pro batolata, náplasti, obvazový materiál, materiály pro plombování zubů a pro zubní otisky, dezinfekční přípravky, výrobky pro hubení škodlivých zvířat, fungicidy, herbicidy (priorita 25. 5. 2005); (6) obecné kovy a jejich slitiny, kovové stavební materiály, kovové stavební materiály přenosné, kovové materiály pro železnice, kovové kabely a dráty neelektrické, kovové potřeby zámečnické a klempířské, kovové trubky, sejfy, kovové výrobky, které nejsou uvedeny v jiných třídách (priorita 25. 5. 2005); (7) stroje a obráběcí stroje, motory (s výjimkou motorů pro pozemní vozidla), spojky a transmisní zařízení mimo ty, které jsou pro pozemní vozidla, zemědělské nástroje, kromě nástrojů poháněných ručně, líhně pro vejce (priorita 25. 5. 2005); (8) nářadí a nástroje s ručním pohonem, nože, vidličky a lžice, sečné zbraně, břitvy (priorita 25. 5. 2005); (9) přístroje a nástroje vědecké, námořní, geodetické, fotografické, filmové, optické, přístroje provázení, měření, signalizaci, kontrolu (inspekci), záchranu a přístroje pro vyučování, přístroje a nástroje pro vedení, přepínání, přeměnu, akumulaci, regulaci nebo řízení elektrického proudu, přístroje pro záznam, převod, reprodukci zvuku nebo obrazu, magnetické nosiče zvukových záznamů, gramofonové desky, automatické distributory a mechanismy pro přístroje a mince, zapisovací pokladny, počítačové přístroje, přístroje pro zpracování informací a počítače, hasicí přístroje (priorita 25. 5. 2005); (10) přístroje a nástroje chirurgické, zubní a veterinářské, umělé údy, oči a zuby, ortopedické potřeby, materiál na sešívání ran (priorita 25. 5. 2005); (11) přístroje pro osvětlení, topení, výrobu páry, pro vaření přístroje chladicí, pro sušení, ventilaci, rozvod vody a sanitární zařízení (priorita 25. 5. 2005); (12) vozidla, dopravní prostředky pozemní, vzdušné nebo vodní (priorita 25. 5. 2005); (13) střelné zbraně, střelivo (munice) a střely, výbušniny, ohňostroje (priorita 25. 5. 2005); (14) vzácné kovy a jejich slitiny a výrobky z těchto látek nebo posířbeného nebo pozlaceného kovu, nejsou-li uvedeny v jiných třídách, klenoty, bižuterie, drahokamy, hodinářské potřeby a chronometrické přístroje (priorita 25. 5. 2005); (15) hudební nástroje (priorita 14. 7. 2005); (16) papír, lepenka a výrobky z těchto materiálů, které nejsou zařazeny do jiných tříd, tiskárenské výrobky, potřeby pro knižní vazby, fotografie, papírenské zboží, lepidla pro papírenství nebo domácnost, materiál pro umělce, štětce, psací stroje a kancelářské potřeby (vyjímaje nábytek), učební a vyučovací pomůcky, s výjimkou přístrojů, plastické obaly (nezařazené do jiných tříd), tiskařské typy, štočky (priorita 25. 5. 2005); (17) kaučuk, gutaperča, guma, azbest, slída a výrobky z těchto materiálů, které nejsou zahrnuty do jiných tříd, polotovary z plastických hmot, materiály těsnící, ucpávací a izolační,

ohébné trubky nekovové (priorita 25. 5. 2005); (18) kůže, imitace kůže, výrobky z těchto materiálů, které nejsou zahrnuty do jiných tříd, kůže ze zvířat, kufry a zavazadla, deštníky, slunečníky a hole, biče a sedlářské výrobky (priorita 25. 5. 2005); (19) stavební materiály nekovové, neohebné trubky nekovové pro stavebnictví, asfalt, smůla, přenosné konstrukce nekovové, nekovové pomníky (priorita 25. 5. 2005); (20) nábytek, zrcadla, rámy, výrobky nejmenované v jiných třídách ze dřeva, korku, rákosu, vrbového proutí, z rohu, kosti, slonoviny, z kotic, želvoviny, jantaru, perleti, mořské pěny, náhražky všech těchto materiálů nebo náhražky z plastických hmot (priorita 25. 5. 2005); (21) náční a nádoby pro domácnost nebo kuchyň (nikoliv z drahých kovů, ani posířbených nebo pozlacených kovů), hřebeny a mycí houby, kartáče (s výjimkou štětců), materiály pro výrobu kartáčů, čistící potřeby, drátky na čištění parket, sklo surové nebo opracované (s výjimkou stavebního skla), sklo, porcelán a majolika neobsazené v jiných třídách (priorita 25. 5. 2005); (22) lana, provazy, sítky, stany, plachty, plachtoviny, pytle (neobsazené v jiných třídách), materiál na vycpávky (s výjimkou kaučuku nebo plastických hmot), textilní materiály ze surových vláken (priorita 25. 5. 2005); (23) vlákna pro textilní účely (priorita 25. 5. 2005); (24) tkaniny a textilní výrobky, které nejsou uvedeny v jiných třídách, pokrývky ložní a ubrusy (priorita 25. 5. 2005); (25) oděvy, obuv, kloboučnické zboží (priorita 25. 5. 2005); (26) krajky a vyšivky, stuh a tkaničky, knoflíky, háčky a očka, poutka - galanterie, špendlíky a jehly, umělé květiny (priorita 25. 5. 2005); (27) koberce, rohožky, rohože, linoleum a jiné obklady podlah, tapety na stěny nikoliv textilní (priorita 25. 5. 2005); (28) hry, hračky, potřeby pro gymnastiku a sport, které nejsou uvedeny v jiných třídách, vánoční ozdoby (priorita 25. 5. 2005); (29) maso, ryby, drůbež a zvěřina, masové výtahy, ovoce a zelenina konzervované, sušené a zavařené, želé, džemy, vejce, mléko a mléčné výrobky, oleje a tuky jedlé (priorita 25. 5. 2005); (30) káva, čaj, kakao, cukr, rýže, tapioka, ságo, kávové náhražky, mouka a přípravky z obilnin, chléb, pečivo, cukrovinky, zmrzlina, med, sirup melasový, droždí, prášky do těsta, sůl, hořčice, ocet, nálevy (k ochucení), koření, led pro osvěžení (priorita 25. 5. 2005); (31) výrobky zemědělské, zahradnické, lesní a zrní neuvedené v jiných třídách, živá zvířata, čerstvé ovoce a zelenina, osivo, rostliny a přírodní květiny, krmivo pro zvířata, slad (priorita 25. 5. 2005); (32) piva, minerální vody, šumivé nápoje a jiné nápoje nealkoholické, nápoje a šťávy ovocné, sirupy a jiné přípravky k zhotovování nápojů (priorita 25. 5. 2005); (33) alkoholické nápoje, s výjimkou piv (priorita 25. 5. 2005); (34) tabák, potřeby pro kuřáky, zápalky (priorita 25. 5. 2005); (35) propagační činnost, reklama, pomoc při řízení obchodní činnosti, obchodní administrativa, kancelářské práce; (36) pojištění, služby finanční, služby peněžní, služby nemovitostní (priorita 25. 5. 2005); (37) stavebnictví, opravy, instalační služby (priorita 25. 5. 2005); (38) spoje (komunikace); (39) doprava, balení a skladování zboží (priorita 25. 5. 2005); (40) zpracování materiálů (priorita 25. 5. 2005); (41) výchova, vzdělávání, zábava, sportovní a kulturní aktivity (priorita 25. 5. 2005); (42) vědecké a technologické služby a s nimi spojený výzkum a návrh, průmyslové analýzy a výzkum, návrh a vývoj počítačového hardwaru a softwaru, právní služby (priorita 25. 5. 2005); (43) služby zajišťující stravování a nápoje, dočasné ubytování (priorita 25. 5. 2005); (44) lékařské služby, veterinární služby, péče o hygienu a krásu osob a zvířat, zemědělské, zahradnické a lesnické služby (priorita 25. 5. 2005); (45) osobní a společenské služby poskytované třetími osobami k uspokojení potřeb jednotlivců, bezpečnostní služby na ochranu majetku a osob (priorita 25. 5. 2005).

(511) 1, 2, 3, 4, 5, 6, 7, 8, 9, 10, 11, 12, 13, 14, 15, 16, 17, 18, 19, 20, 21, 22, 23, 24, 25, 26, 27, 28, 29, 30, 31, 32, 33, 34, 35, 36, 37, 38, 39, 40, 41, 42, 43, 44, 45

(210) O-426686

(111) **286776**

(220) 20.04.2005

(151) 18.01.2007

(540)

Rolla

(730) **ISOTRA a.s.**, Bílovecká 2411/1, Opava, 74601, CZ

(740) Ing. Petr Soukup, patentový a známkový zástupce, Vídeňská 8, Olomouc, 77200

(510) (24) textilní vertikální žaluzie, zejména interiérové, šikmé a obloukové s ovládním ručním, elektrickým či dálkovým, sítě proti hmyzu do oken či dveří, pevné, odnímatelné či otevíratelné s magnetickým jištěním, rolety textilní interiérové, rolety do střešních oken, rolety ovládané pružinou, rolety ovládané kulíčkovým řetízem.

(511) 24
(210) O-425494

(111) **286855**
(220) 31.03.2006
(151) 18.01.2007
(540)



(730) **AJ Technology, s.r.o.**, Fanderlíkova 78, Brno 16, 61600, CZ
(740) HALAXOVÁ & HALAXOVÁ, TETRAPAT, RNDr. Zdeňka Halaxová, Dukelská 891/4, Olomouc, 77200
(510) (9) plošné a tištěné spoje; (37) montáž, instalace a opravy elektrických a elektronických zařízení, montáž, instalace a opravy plošných a tištěných spojů, osazování, oživování a testování desek plošných a tištěných spojů; (42) vývoj v oblasti elektrických a elektronických zařízení, vývoj v oblasti výrobků uvedených ve třídě 9, výzkum a vývoj v oblasti plošných a tištěných spojů, návrhy a realizace plošných a tištěných spojů, grafický a průmyslový design, konstruování (návrhy) elektrických a elektronických zařízení, konstruování (návrhy) plošných a tištěných spojů.
(511) 9, 37, 42
(210) O-436086

(111) **287423**
(220) 07.11.2005
(151) 05.02.2007
(540)

CODEXIS

(730) **ATLAS consulting, spol. s r. o.**, Výstavní 292/13, Ostrava - Moravská Ostrava, 70916, CZ
(740) JUDr. Miroslav Kupka, Levého 1532, Rakovník, 26901
(510) (9) přístroje a nástroje k vědeckým a laboratorním účelům, přístroje a nástroje navigační, tj. přístroje a nástroje určené k přenášení rozkazů, k měření a přístroje všeobecně užívané při řízení lodí a letadel, přístroje a nástroje geodetické a přístroje pro bezdrátovou telegrafii, přístroje fotografické, kinematografické, optické, včetně promítačů obrazů a zvětšovací přístrojů, přístroje a nástroje k vážení a měření, přístroje a nástroje signalizační včetně signálních píšťal, přístroje a nástroje pro účely záchranné a učební, automaty uváděné v činnost vhozením mince nebo známky, přístroje pro záznam a reprodukci mluveného slova, rozhlasové a televizní přijímače a vysílače, satelitní přijímače, gramofony, audiovizuální technika všeho druhu, magnetofony všeho druhu, zapisovací pokladny a počítačací stroje včetně kancelářských a děrovacích strojů, hasicí přístroje, speciální pouzdra pro přístroje a nástroje, které jsou zařazeny do této třídy, elektrotermické nástroje a přístroje, jako: ruční elektrické svářečky, elektrické žehličky apod., elektrické zapalovače a obdobná zařízení nezařazená v jiných třídách, součásti a příslušenství všech uvedených přístrojů, zařízení a produktů, výpočetní technika všeho druhu včetně periferních zařízení, programy všeho druhu pro počítače a programové vybavení pro počítače, software všeho druhu, nosiče informací s nahranými publikacemi určené k elektronickému vysílání, elektronické telefonní seznamy, elektronické seznamy adres, elektronická periodika, elektronické publikace, soubory dat a informací všeho druhu na všech druzích nosičů, spadajících do této třídy, telekomunikační technika všeho druhu včetně interface pro spojení s výpočetní technikou, fulltextový vyhledávací software, systém pro vyhledávání v datech umístěných v paměti počítače nebo na datovém nosiči, mimo těch, které se zabývají problematikou genetického inženýrství, zemědělství, farmacie, diagnostiky, lékařství, chemické výroby a chemických výrobků; (16) tiskoviny, časopisy, periodika, knihy, telefonní seznamy, seznamy adres, periodika, průvodce, kalendáře, ročenky, manuály, katalogy, soubory dat a

informaci v tištěné formě, výrobky knihařské, fotografie, psací potřeby, kancelářská lepidla, potřeby pro umělce, štetce, psací stroje, kancelářské potřeby kromě nábytku, učební a školní potřeby a pomůcky, tiskací písma, štočky, mimo těch, které se zabývají problematikou genetického inženýrství, zemědělství, farmacie, diagnostiky, lékařství, chemické výroby a chemických výrobků; (35) reklamní činnost všeho druhu, přímý marketing, komercializace a publicita v uvedených publikacích a na uvedených nosičích, automatizované zpracování dat, průzkum trhu, administrativní práce, vedení účetnictví, zprostředkování obchodu, automatizované zpracování dat - adresáře, činnost organizačních a ekonomických poradců, činnost účetních poradců, edice obchodních nebo podnikatelských informací šířených na magnetických médiích i písemnou formou, edice obchodních nebo podnikatelských informací šířených prostřednictvím dálkových sítí, zpřístupňování informací z ekonomické oblasti, poskytování podnikatelských informací, rozesílání reklamních výrobků všeho druhu včetně tiskařských výrobků a souborů dat a informací na všech druzích nosičů, zprostředkování prací a služeb v reklamní činnosti, v oblasti pomoci při řízení podniku nebo v obchodní činnosti; (38) telematika včetně telefaxu, postfaxu, teletextu, videotextu, audiotextové služby, šíření informací prostřednictvím elektronické datové sítě, pagingové sítě, mimo těch, které se zabývají problematikou genetického inženýrství, zemědělství, farmacie, diagnostiky, lékařství, chemické výroby a chemických výrobků; (39) rozesílání výrobků všeho druhu včetně tiskařských výrobků a souborů dat a informací na všech druzích nosičů, nikoliv reklamního charakteru; (41) nakladatelská a vydavatelská činnost s uvedenými tiskovinami, publikacemi a soubory dat a informací, pořádání školení a seminářů, ostatní vzdělávání dospělých, automatizované zpracování edicí právních informací, poskytování odborných informací na papírových sjetinách, magnetických médiích nebo optických discích, poskytování odborných informací prostřednictvím dálkových sítí, to vše v oblasti vzdělávání, kultury, zábavy a sportu, mimo těch, které se zabývají problematikou genetického inženýrství, zemědělství, farmacie, diagnostiky, lékařství, chemické výroby a chemických výrobků; (42) tvorba software, programování a poradenství v oblasti výpočetní techniky, projektování, instalace a provozování počítačových sítí, zprostředkování prací a služeb v oblasti výpočetní techniky nebo práva, poskytování legislativních informací na papírových sjetinách, magnetických médiích nebo optických discích, poskytování legislativních informací prostřednictvím dálkových sítí, zpřístupňování právních informací, poskytování legislativních informací.

(511) 9, 16, 35, 38, 39, 41, 42
(210) O-431194

(111) **287465**
(220) 30.05.2005
(151) 22.02.2007
(540)

BLOCK

(730) **BLOCK Technical AG**, Fadenbrücke 10, 6374 Buochs, CH
(740) Patentová a známková kancelář, Ing. Jaromír Příkryl, Včelín 1161, Hulín, 76824
(510) (6) kovové kazety, spojky a lišty na stavbu těsných stropů, obkladů a stěn, kovové stavební dílce - sendvičové konstrukce s požární odolností, kovové sendvičové obkladové dílce z lakovaného, pozinkovaného nebo nerezového plechu, kovové obklady stěn a dveří, zejména z povrchově upraveného a antikorozního materiálu, kovová okna a dveře, speciální konstrukce, zejména do prostorů s vyššími nároky na sterilitu a bezpečnost prostředí, kovové posuvné dveře a kovová integrovaná okna, kovové držáky, kovové podstavce, podložky, podpory, závěsy a zábradlí, kovové kazetové podhledy včetně všech kotvících a závěsných komponentů z kovu; (9) přístroje a nástroje elektrické (náležící do této třídy), přístroje a

nástroje pro bezdrátovou telegrafii vč. příslušenství, telefony a příslušenství, přístroje a nástroje zabezpečovací, navigační a signalizační, rozvaděče nízkého napětí, nábytek speciální laboratorní, skříňky se speciálním odsáváním nebezpečných látek, stoly se speciálním odsáváním nebezpečných látek, vitríny se speciálním odsáváním nebezpečných látek; (10) nábytek speciální do prostředí s vyššími nároky na hygienu prostředí, zejména pro farmaceutický průmysl, zejména vitrinové panely pro lékárny, skříňky a skříně na léky a zdravotnický materiál, operační stoly, lékařské přístroje a zařízení pro vybavení kontejnerových operačních jednotek a mobilních kontejnerů; (11) zařízení osvětlovací a svítidla; (17) speciální obklady, zejména antistatické na stěny, obklady termoizolační, obklady tepelně a zvukově izolační, obklady s gumovým podkladem; (19) nekovové materiály, zejména parketové obklady podlah, nekovové podlahy, vlasy podlahové, nekovové panely na obkládání stěn, dveří, stropů včetně antistatických, nekovové dveře a okna, pharma okna integrovaná do sendvičových dílů, nekovové posuvné dveře, nekovové ochranné prvky (lišty, svodidla, postupy), nekovová zábradlí, nekovová schodiště; (20) nábytek včetně nábytku kovového, zejména plechové skříňky, vložky pro dřezy, stoly a stolký, vydávací stoly, pracovní desky, vitríny; (25) oděvy; (36) investorská činnost; (37) stavby bytové, občanské a průmyslové, instalace elektrické, opravy a údržba elektrických zařízení, opravy motorových vozidel, montáž stavebních konstrukčních systémů pro bezprašně, hygienické a sterilní pracoviště, montáž kontejnerových operačních jednotek a jejich zázemí, montáž tepelných, ventilačních a klimatizačních zařízení, klempířské, elektroinstalační, stavební, vodoinstalační a plynoinstalační práce a služby, revize elektrických zařízení; (42) projektová a inženýrská činnost v investiční výstavbě.

(511) 6, 9, 10, 11, 17, 19, 20, 25, 36, 37, 42
(210) O-426806

(111) **287476**
(220) 17.10.2005
(151) 22.02.2007
(540)

EROTICKÉ LÉKÁRNY

(730) **City Realex, a.s.**, Tenisová 954/16, Praha 10, 10200, CZ
(740) PROPATENT, Ing. Vlasta Sedláčková, Pod Pekařkou 1, Praha 4, 14700
(510) (9) nahané zvukově-obrazové nosiče; (16) periodické a neperiodické tiskoviny; (35) zprostředkování obchodních záležitostí; (39) zásilková služba; (41) vydavatelská činnost.
(511) 9, 16, 35, 39, 41
(210) O-430702

(111) **289372**
(220) 19.05.2005
(151) 16.04.2007
(540)

Czech Coal

(730) **Czech Coal a.s.**, V. Řezáče 315, Most, 43467, CZ
(740) KOREJZOVÁ & SPOL., v.o.s., JUDr. Petra Korejzová, advokátka, Korunní 810/104 E, Praha 10, 10100
(510) (7) stroje a obráběcí stroje včetně elektrických, motory (s výjimkou motorů pro pozemní vozidla), generátory elektřiny; (9) přístroje a nástroje vědecké, námořní, geodetické, elektronické - v rámci této třídy, fotografické, filmové, optické, přístroje pro vážení, měření, signalizaci, kontrolu (inspekci), záchranu a přístroje pro vyučování, přístroje a nástroje pro vedení, přepínání, přeměnu, akumulaci, regulaci nebo řízení

elektrického proudu; (11) přístroje pro osvětlení, topení, výrobu páry, pro vaření, přístroje chladicí, pro sušení, ventilaci, rozvod vody a sanitární zařízení; (19) nekovové stavební materiály; (27) koberce, rohožky, rohože, linoleum a jiné obklady podlah; (35) zpracování dat, automatizované zpracování dat, pořádání výstav, veletrhů, přehlídek k obchodním účelům; (36) služby nemovitosti, obchodování s emisními limity; (37) stavebnictví, opravy, zprostředkovatelské služby v oblasti stavebnictví a opravárenství; (38) spoje (komunikace), zejména počítačová komunikace, posílání zpráv, komunikace pomocí počítačových terminálů, pronájem zařízení pro přenos informací, přenos dat; (39) doprava, rozvod energií, rozvod vody, zprostředkovatelské služby v uvedených oblastech; (40) zpracování materiálů, zejména kovů a gumy, zpracování druhotných surovin, spalování odpadu, zpracování odpadu, recyklace odpadu, zprostředkovatelské služby v uvedených oblastech; (41) výchova, vzdělávání, školení, zajišťování školení, firemních akcí a jiných podobných společenských událostí, vydavatelská a nakladatelská činnost, překladatelské služby, tlumočnické služby, zprostředkovatelské služby v uvedených oblastech; (42) správa sítí, tvorba databází; (43) služby zajišťující stravování a nápoje, dočasné ubytování, zprostředkovatelské služby v uvedených oblastech; (44) psychologové; (45) osobní a společenské služby poskytované třetími osobami k uspokojení potřeb jednotlivců, bezpečnostní služby na ochranu majetku a osob, zprostředkovatelské služby v uvedených oblastech.

(511) 7, 9, 11, 19, 27, 35, 36, 37, 38, 39, 40, 41, 42, 43, 44, 45
(210) O-426529

(111) **291939**
(220) 02.05.2005
(151) 15.08.2007
(540)

TAURO

(730) **MASO UZENINY PÍSEK, a.s.**, Novodvorská 1010/14, Praha 4, 14200, CZ
(510) (29) maso, ryby, drůbež a zvěřina, masné výrobky, masové výtahy, masové konzervy, paštiky, masné pomazánky, uzeniny, tepelně zpracované masné výrobky, veškeré zabijačkové výrobky, sádlo, slanina, balené masové zboží, masové konzervy, masové pomazánky a paštiky, masové polotovary; (40) řeznictví, zpracování masa a masných výrobků.
(511) 29, 40
(210) O-425892

(111) **301613**
(220) 14.02.2006
(151) 12.11.2008
(540)

FABERGE MUZEUM

(730) **Flow East a.s.**, Malé náměstí 144/1, Praha 1, Staré Město, 11000, CZ
(740) UNIPATENT, Ing. Jiří Chlustina, Sázavská 16, Praha 2, 12000
(510) (35) propagační činnost, reklama, pomoc při řízení obchodní činnosti; (41) výchova, vzdělávání, zábava, sportovní a kulturní aktivity; (43) služby zajišťující stravování a nápoje, dočasné ubytování; (45) osobní a společenské služby poskytované třetími osobami k uspokojení potřeb jednotlivců, bezpečnostní služby na ochranu majetku a osob.
(511) 35, 41, 43, 45
(210) O-434455

Zániky ochranných známek uplynutím doby platnosti

Kapitola obsahuje údaje o ochranných známkách, které zanikly uplynutím doby platnosti podle ustanovení § 29 odst. 1 zákona č. 441/2003 Sb.

Číslo zápisu	Datum zániku	Číslo zápisu	Datum zániku	Číslo zápisu	Datum zániku	Číslo zápisu	Datum zániku
94081	20.09.2014	271400	16.09.2014	272214	16.09.2014	273221	16.09.2014
104810	23.09.2014	271401	16.09.2014	272215	16.09.2014	273222	16.09.2014
155964	23.09.2014	271402	16.09.2014	272216	16.09.2014	273232	20.09.2014
162239	24.09.2014	271403	16.09.2014	272217	16.09.2014	273234	20.09.2014
162314	23.09.2014	271404	16.09.2014	272218	16.09.2014	273235	20.09.2014
166027	24.09.2014	271407	17.09.2014	272219	16.09.2014	273237	22.09.2014
166028	24.09.2014	271408	17.09.2014	272220	16.09.2014	273238	22.09.2014
181271	21.09.2014	271409	17.09.2014	272221	16.09.2014	273239	22.09.2014
181941	19.09.2014	271411	17.09.2014	272224	17.09.2014	273240	23.09.2014
183073	19.09.2014	271413	17.09.2014	272225	17.09.2014	273241	23.09.2014
183435	22.09.2014	271415	20.09.2014	272226	17.09.2014	273243	23.09.2014
183436	22.09.2014	271416	21.09.2014	272227	17.09.2014	273244	23.09.2014
188048	21.09.2014	271418	21.09.2014	272228	17.09.2014	273245	23.09.2014
188352	21.09.2014	271419	21.09.2014	272229	17.09.2014	273246	23.09.2014
190656	16.09.2014	271420	21.09.2014	272230	20.09.2014	273247	23.09.2014
191416	21.09.2014	271421	22.09.2014	272231	20.09.2014	273249	24.09.2014
193618	19.09.2014	271422	22.09.2014	272234	20.09.2014	273250	24.09.2014
193622	23.09.2014	271424	22.09.2014	272235	21.09.2014	273851	17.09.2014
193623	23.09.2014	271428	23.09.2014	272237	21.09.2014	273856	23.09.2014
194331	22.09.2014	271431	23.09.2014	272240	21.09.2014	273857	23.09.2014
196137	16.09.2014	271432	23.09.2014	272241	22.09.2014	273858	24.09.2014
196139	16.09.2014	271433	23.09.2014	272245	22.09.2014	274504	23.09.2014
196771	21.09.2014	271435	23.09.2014	272246	22.09.2014	274505	23.09.2014
196775	23.09.2014	271436	23.09.2014	272250	23.09.2014	275175	16.09.2014
199153	20.09.2014	271437	23.09.2014	272251	23.09.2014	275851	20.09.2014
270458	20.09.2014	271441	24.09.2014	272259	24.09.2014	276569	17.09.2014
271386	16.09.2014	271442	24.09.2014	272260	24.09.2014	276570	20.09.2014
271388	16.09.2014	271443	24.09.2014	272265	24.09.2014	276571	22.09.2014
271389	16.09.2014	271444	24.09.2014	272267	24.09.2014	276572	23.09.2014
271390	16.09.2014	271445	24.09.2014	272755	16.09.2014	276574	23.09.2014
271391	16.09.2014	271446	24.09.2014	272761	22.09.2014	277224	23.09.2014
271393	16.09.2014	271447	23.09.2014	272762	22.09.2014	282209	24.09.2014
271394	16.09.2014	271448	24.09.2014	272764	22.09.2014	284569	17.09.2014
271397	16.09.2014	271449	24.09.2014	272766	23.09.2014	289889	23.09.2014
271398	16.09.2014	271450	24.09.2014	272767	23.09.2014	289890	23.09.2014
271399	16.09.2014	272213	16.09.2014	272769	24.09.2014	308765	18.09.2014

Vzdání se práv k ochranné známce

Vlastník ochranné známky se může podle ustanovení § 30 zákona č. 441/2003 Sb. u Úřadu písemným prohlášením vzdát práv k ochranné známce v rozsahu všech výrobků nebo služeb, pro které byla zapsána, nebo některých z nich. Účinky tohoto prohlášení nastávají dnem doručení prohlášení vlastníka ochranné známky Úřadu a nelze je vzít zpět. V této kapitole je tedy uvedeno datum účinnosti vzdání se práv k ochranné známce. Pokud se vlastník vzdal práv k ochranné známce jen v rozsahu některých výrobků a služeb, je pod příslušným INID kódem zveřejněn rovněž zbývající seznam výrobků a služeb, pro které ochranné známka zůstává zapsána. Tato kapitola dále zahrnuje údaje o ochranných známkách, u kterých vlastník písemným prohlášením omezil rozsah ochrany ve vztahu k prvku ochranné známky.

(111) 307555
(540)

The logo for 'Milkin' consists of the word 'Milkin' in a bold, sans-serif font. The 'i' in 'Milkin' has a dot above it, and the 'n' has a vertical bar on its right side. The letters are black, and the background is white.

(510) (16) papír voskovaný, výrobky z papíru a kartónu, zejména krabice pro ukládání předmětů, papírové a umělohmotné karty, kartotéční listky, obaly a kelímky, fotografie, obtisky, tiskoviny, zejména časopisy, brožury a reklamní letáky, papírové známky; (29) mléko, smetana, mléčné výrobky a nápoje spadající do třídy 29, jogurty neobsahující čokoládu a/nebo kakao a/nebo čokoládovou a/nebo kakaovou příchut', máslo, sýry, pomazánky a dezerty spadající do třídy 29, maso, masné výrobky, paštiky, uzeniny, zvěřina, ryby, výrobky z ryb, potraviny z masa, ryb, drůbeže a zvěřin, tukové pomazánky, kaviár, vejce, žampiony konzervované, kompoty a džemy, mražené ovoce, polévky, saláty ovocné a zeleninové, konzervované, sušené nebo vařené potraviny z masa, ryb, drůbeže, zvěřiny nebo mléka, konzervy masové, rybí, zeleninové.

(511) 16, 29
(210) O-460219
s účinností ode dne 08.04.2015/prohlášení vlastníka o částečném vzdání se práv

(111) 313692
(540)

Milkin cheese

(510) (16) papír voskovaný, výrobky z papíru a kartónu, zejména krabice pro ukládání předmětů, papírové a umělohmotné karty, kartotéční listky, obaly a kelímky, fotografie, obtisky, tiskoviny, zejména časopisy, brožury a reklamní letáky, papírové známky; (29) mléko, smetana, mléčné výrobky a nápoje spadající do třídy 29, jogurty neobsahující čokoládu a/nebo kakao a/nebo čokoládovou a/nebo kakaovou příchut', máslo, sýry, pomazánky a dezerty spadající do třídy 29, maso, masné výrobky, paštiky, uzeniny, zvěřina, ryby, výrobky z ryb, potraviny z masa, ryb, drůbeže a zvěřin, paštiky, tukové pomazánky, kaviár, vejce, žampiony konzervované, ovocné saláty, kompoty a džemy, džemy, mražené ovoce, polévky, saláty ovocné a zeleninové, konzervované, sušené nebo vařené potraviny z masa, ryb, drůbeže, zvěřiny nebo mléka, konzervy masové, rybí, zeleninové; (30) těstoviny, muesli, koření, omáčky k ochucení.

(511) 16, 29, 30
(210) O-475739
s účinností ode dne 08.04.2015/prohlášení vlastníka o částečném vzdání se práv

Změny vlastníků ochranných známek

Kapitola obsahuje údaje o ochranných známkách, které byly převedeny nebo přešly ve smyslu ustanovení § 15 odst. 1, 2 a § 16 zákona č. 441/2003 Sb. na jiného vlastníka v rozsahu všech zapsaných výrobků nebo služeb.

Číslo zápisu	Dřívější vlastník	Nynější vlastník	S účinností od
162705	E.I. du Pont de Nemours and Company, společnost zřízená podle zákonů státu Delaware, Wilmington, DE, US	Jacob Holm & Sons AG, Picassoplatz 8, 4052 Basel, CH	13.04.2015
185002	Terinvest, spol. s r. o., Bruselská 266/14, Praha 2 - Vinohrady, 12000, CZ	Výstaviště Flora Olomouc, a.s., Wolkerova č.p. 37 č.o.17, Olomouc, 77111, CZ	08.04.2015
206712	Janeček Jiří, Žateckých 1223/10, Praha 4, 14000, CZ	Marek Richard, Barákova 109/27, Plzeň, 32600, CZ Koželuh Kamil, V Podhájí, Plzeň - Radobyčice, 30100, CZ	13.04.2015
242229	V a C společnost s ručením omezeným, U Stružky 297, Orlová-Poruba, 73514, CZ	Vaisar Břetislav, Okrajová 1285, Petřvald, 73541, CZ	13.04.2015
243499	SOHO Production s. r. o., Pekařská 398/4, Brno - Staré Brno, 60200, CZ	TYJANY s.r.o., Pekařská 398/4, Brno - Staré Brno, 60200, CZ	14.04.2015
249859	Aerosol - service, s.r.o., Družstevní 2, Pletený Újezd, 27351, CZ	Aerosol - service a.s., Družstevní 2, Pletený Újezd, 27351, CZ	10.04.2015
257382	POTOMAC CFI s.r.o., Washingtonova 1599/17, Praha 1, 11000, CZ	Linnean Management a.s., Washingtonova 1599/17, Praha 1, Nové Město, 11000, CZ	08.04.2015
271015	inSPORTline s.r.o., Dělnická 957, Vítkov, 74901, CZ	Košťál Roman, Těchanovická 384, Vítkov, 74901, CZ Sonnková Lenka, Fučíkova 383, Vítkov, 74901, CZ	09.04.2015
280809	REALTY III a.s., Mostecká 12/49, Praha 1, 11800, CZ	Big Box Horní Počernice s.r.o., Malé náměstí 144/1, Praha 1 - Staré Město, 11000, CZ	14.04.2015
285585	CK Jiří Kalousek s.r.o., Červená 42, Letohrad, 56151, CZ	CK Kalousek s.r.o., Komenského 156, Ústí nad Orlicí, 56201, CZ	14.04.2015
285715	ČS MTB Team, s.r.o., Bořivojova 1780, Roztoky u Prahy, 25263, CZ	Petr Čech Sport, s.r.o., Hvězdova 1716/2b, Praha 4, Nusle, 14000, CZ	09.04.2015
285716	ČS MTB Team, s.r.o., Bořivojova 1780, Roztoky u Prahy, 25263, CZ	Petr Čech Sport, s.r.o., Hvězdova 1716/2b, Praha 4, Nusle, 14000, CZ	09.04.2015
286018	Poledno Vítězslav, Harrachov 535, Harrachov, 51246, CZ	GOLD SPORT s.r.o., Nový Svět 535, Harrachov, 51246, CZ	08.04.2015
286241	ČS MTB Team, s.r.o., Bořivojova 1780, Roztoky u Prahy, 25263, CZ	Petr Čech Sport, s.r.o., Hvězdova 1716/2b, Praha 4, Nusle, 14000, CZ	09.04.2015
292684	ČS MTB Team s.r.o., Bořivojova 1780, Roztoky u Prahy, 25263, CZ	Petr Čech Sport, s.r.o., Hvězdova 1716/2b, Praha 4, Nusle, 14000, CZ	09.04.2015
294577	inSPORTline s.r.o., Dělnická 957, Vítkov, 74901, CZ	Košťál Roman, Těchanovická 384, Vítkov, 74901, CZ Sonnková Lenka, Fučíkova 383, Vítkov, 74901, CZ	09.04.2015
294895	ČS MTB Team, s.r.o., Bořivojova 1780, Roztoky u Prahy, 25263, CZ	Petr Čech Sport, s.r.o., Hvězdova 1716/2b, Praha 4, Nusle, 14000, CZ	09.04.2015
294896	ČS MTB Team, s.r.o., Bořivojova 1780, Roztoky u Prahy, 25263, CZ	Petr Čech Sport, s.r.o., Hvězdova 1716/2b, Praha 4, Nusle, 14000, CZ	09.04.2015
294897	ČS MTB Team, s.r.o., Bořivojova 1780, Roztoky u Prahy, 25263, CZ	Petr Čech Sport, s.r.o., Hvězdova 1716/2b, Praha 4, Nusle, 14000, CZ	09.04.2015
304436	inSPORTline s.r.o., Dělnická 957, Vítkov, 74901, CZ	Košťál Roman, Těchanovická 384, Vítkov, 74901, CZ Sonnková Lenka, Fučíkova 383, Vítkov, 74901, CZ	09.04.2015
310319	Poledno Vítězslav, Harrachov 535, Harrachov, 51246, CZ	GOLD SPORT s.r.o., Nový Svět 535, Harrachov, 51246, CZ	08.04.2015
310320	Poledno Vítězslav, Harrachov 535, Harrachov, 51246, CZ	GOLD SPORT s.r.o., Nový Svět 535, Harrachov, 51246, CZ	08.04.2015
311520	Remedio Bohemia a.s., Pod Špitálem 1355, Praha 5 - Zbraslav, 15600, CZ	Benemedo GmbH, Neuheimstrasse 36, 8853 Lachen, CH	13.04.2015
311825	Remedio Bohemia a.s., Pod Špitálem 1355, Praha 5 - Zbraslav, 15600, CZ	Benemedo GmbH, Neuheimstrasse 36, 8853 Lachen, CH	13.04.2015
312713	ČS MTB Team, s.r.o., Bořivojova 1780, Roztoky u Prahy, 25263, CZ	Petr Čech Sport, s.r.o., Hvězdova 1716/2b, Praha 4, Nusle, 14000, CZ	09.04.2015
316525	ČS MTB Team, s.r.o., Bořivojova 1780, Roztoky u Prahy, 25263, CZ	Petr Čech Sport, s.r.o., Hvězdova 1716/2b, Praha 4, Nusle, 14000, CZ	09.04.2015
316781	Remedio Bohemia a.s., Pod Špitálem 1355, Praha 5 - Zbraslav, 15600, CZ	Benemedo GmbH, Neuheimstrasse 36, 8853 Lachen, CH	13.04.2015
319758	ULTRASPORT s.r.o., Klimentská 34, Praha 1 - Nové Město, 11000, CZ	Monkey Brothers s.r.o., Koliště 639/21, Brno - Zábrdovice, 60200, CZ	13.04.2015
322609	Remedio Bohemia a.s., Pod Špitálem 1355, Praha 5 - Zbraslav, 15600, CZ	Benemedo GmbH, Neuheimstrasse 36, 8853 Lachen, CH	13.04.2015
328032	Teva Pharmaceuticals CR, s.r.o., Radlická 3185/1c, Praha 5, 15000, CZ	Zentiva, k.s., U Kabelovny 130, Praha 10 - Dolní Měcholupy, 10237, CZ	09.04.2015

Číslo zápisu	Dřívější vlastník	Nynější vlastník	S účinností od
328256	ČS MTB Team s.r.o., Bořivojova 1780, Roztoky u Prahy, 25263, CZ	Petr Čech Sport, s.r.o., Hvězdova 1716/2b, Praha 4, Nusle, 14000, CZ	09.04.2015
328797	ČS MTB Team s.r.o., Bořivojova 1780, Roztoky u Prahy, 25263, CZ	Petr Čech Sport, s.r.o., Hvězdova 1716/2b, Praha 4, Nusle, 14000, CZ	09.04.2015
334309	ČS MTB Team, s.r.o., Bořivojova 1780, Roztoky u Prahy, 25263, CZ	Petr Čech Sport, s.r.o., Hvězdova 1716/2b, Praha 4, Nusle, 14000, CZ	09.04.2015
337904	ČS MTB Team, s.r.o., Bořivojova 1780, Roztoky u Prahy, 25263, CZ	Petr Čech Sport, s.r.o., Hvězdova 1716/2b, Praha 4, Nusle, 14000, CZ	09.04.2015
337921	ČS MTB Team, s.r.o., Bořivojova 1780, Roztoky u Prahy, 25263, CZ	Petr Čech Sport, s.r.o., Hvězdova 1716/2b, Praha 4, Nusle, 14000, CZ	09.04.2015
338289	ČS MTB Team, s.r.o., Bořivojova 1780, Roztoky u Prahy, 25263, CZ	Petr Čech Sport, s.r.o., Hvězdova 1716/2b, Praha 4, Nusle, 14000, CZ	09.04.2015
339430	ČS MTB Team, s.r.o., Bořivojova 1780, Roztoky u Prahy, 25263, CZ	Petr Čech Sport, s.r.o., Hvězdova 1716/2b, Praha 4, Nusle, 14000, CZ	09.04.2015
339431	ČS MTB Team, s.r.o., Bořivojova 1780, Roztoky u Prahy, 25263, CZ	Petr Čech Sport, s.r.o., Hvězdova 1716/2b, Praha 4, Nusle, 14000, CZ	09.04.2015
339681	ČS MTB Team, s.r.o., Bořivojova 1780, Roztoky u Prahy, 25263, CZ	Petr Čech Sport, s.r.o., Hvězdova 1716/2b, Praha 4, Nusle, 14000, CZ	09.04.2015
342484	ČS MTB Team, s.r.o., Bořivojova 1780, Roztoky, 25263, CZ	Petr Čech Sport, s.r.o., Hvězdova 1716/2b, Praha 4, Nusle, 14000, CZ	09.04.2015

Změny v údajích o vlastnících ochranných známek

Kapitola obsahuje ochranné známky, u kterých byla v rejstříku ochranných známek vyznačena změna v údajích o vlastnících ve smyslu ustanovení § 27 odst. 2 a 7 zákona č. 441/2003 Sb.

Číslo zápisu	Vlastník	S účinností od
162461	Mead Johnson and Company, společnost zřízená podle zákonů státu Delaware, 2400 West Lloyd Expressway, Evansville, 47721, IN, US	08.04.2015
162467	Teva Czech Industries s.r.o., Ostravská 305/29, Opava - Komárov, 74770, CZ	09.04.2015
165524	ADAMA Deutschland GmbH, Edmund-Rumpler Str. 6, Köln 51149, DE	09.04.2015
176698	Audatex Luxembourg S.à.r.l., 51, avenue J.F. Kennedy, Luxembourg 1855, LU	08.04.2015
177283	STAHLGRUBER CZ s.r.o., Průmyslová 1385, Hostivice, 25301, CZ	09.04.2015
187151	Iveco Czech Republic, a.s., Dobrovského 74, Vysoké Mýto, Pražské Předměstí, 56601, CZ	08.04.2015
193084	Bukáček Ivo, Tetčická 273/27, Střelice, 66447, CZ	13.04.2015
195577	WS International a.s., Perunská 1337/2, Hodonín, 69501, CZ	14.04.2015
196407	Chudárek Michal, Březolupy 128, 68713, CZ	08.04.2015
197796	Lias Vintířov, lehký stavební materiál k.s., Vintířov č.p. 176, 35735, CZ	09.04.2015
198758	JIVA-Jirák výroba velkokuchyňského zařízení spol. s r.o., K Jahodárně 170, Vestec, 25242, CZ	09.04.2015
198759	JIVA-Jirák výroba velkokuchyňského zařízení spol. s r.o., K Jahodárně 170, Vestec, 25242, CZ	09.04.2015
200559	BAS Rudice spol. s r.o., Rudice č.p. 194, 67906, CZ	09.04.2015
200825	Markem-Imaje Corporation, 150 Congress Street, Keene, NH, US	10.04.2015
201032	UNITED ARTISTS CORPORATION, 245 N. Beverly Drive, Beverly Hills, 90210, CA, US	08.04.2015
201223	HLUBNA chemické výrobní družstvo v Brně, Zábrdovická 827/10, Brno, Zábrdovice, 61500, CZ	10.04.2015
201491	RVS Chodov, s.r.o., Vančurova čp. 504, Chodov, okres Sokolov, 35735, CZ	09.04.2015
201708	HLUBNA chemické výrobní družstvo v Brně, Zábrdovická 827/10, Brno, Zábrdovice, 61500, CZ	09.04.2015
201709	HLUBNA chemické výrobní družstvo v Brně, Zábrdovická 827/10, Brno, Zábrdovice, 61500, CZ	09.04.2015
202667	LÍPA s.r.o., Korunní 588/4, Praha 2, Vinohrady, 12000, CZ	10.04.2015
206034A	Altus software s.r.o., Drobného 555/49, Brno, Ponava, 60200, CZ	08.04.2015
207555	Kříž Josef, Podolské nábřeží 1124/2, Praha 4, Podolí, 14700, CZ	09.04.2015
208574	BONTONland, a.s., Václavské náměstí 846/1, Praha 1, 11000, CZ	13.04.2015
226958	STAHLGRUBER CZ s.r.o., Průmyslová 1385, Hostivice, 25301, CZ	09.04.2015
232836	Družstvo lékařů Diagnostického centra, Sokolská třída 1925/49, Ostrava, Moravská Ostrava, 70200, CZ	09.04.2015
234953	STAHLGRUBER CZ s.r.o., Průmyslová 1385, Hostivice, 25301, CZ	09.04.2015
234954	STAHLGRUBER CZ s.r.o., Průmyslová 1385, Hostivice, 25301, CZ	09.04.2015
243499	SOHO Production s. r. o., Pekařská 398/4, Brno - Staré Brno, 60200, CZ	14.04.2015
253093	STAHLGRUBER CZ s.r.o., Průmyslová 1385, Hostivice, 25301, CZ	09.04.2015
268361	Valeant Pharmaceuticals Luxembourg S.a.r.l., 13-15 Avenue de la Liberté, L-1931 Luxembourg, LU	09.04.2015
274951	Česká strana sociálně demokratická, Hyberská 1033/7, Praha 1, 11000, CZ	13.04.2015
274952	Česká strana sociálně demokratická, Hyberská 1033/7, Praha 1, 11000, CZ	13.04.2015
274953	Česká strana sociálně demokratická, Hyberská 1033/7, Praha 1, 11000, CZ	13.04.2015
274954	Česká strana sociálně demokratická, Hyberská 1033/7, Praha 1, 11000, CZ	13.04.2015
274955	Česká strana sociálně demokratická, Hyberská 1033/7, Praha 1, 11000, CZ	13.04.2015
275685	SEMAG spol. s r.o., Lidická 886/43, Havířov - Šumbark, 73601, CZ	13.04.2015
276408	DOX PRAGUE, a. s., Poupětova 793/1, Praha 7, 17000, CZ	10.04.2015
277349	H.T.T s.r.o., Libušská 319, Praha 4 - Písnice, 14200, CZ	09.04.2015
277355	"ARISTA", spol. s r.o., Petřvaldská 953, Orlová, Město, 73511, CZ	13.04.2015
277356	"ARISTA", spol. s r.o., Petřvaldská 953, Orlová, Město, 73511, CZ	13.04.2015
277357	"ARISTA", spol. s r.o., Petřvaldská 953, Orlová, Město, 73511, CZ	13.04.2015
277476	Geus okna a.s., Barrandova 974/3, Praha 4 Modřany, 14300, CZ	13.04.2015
278923	Bison & Rose s.r.o., Bělohorská 33, Praha 6 - Břevnov, 16900, CZ	09.04.2015
279068	MSV výtahy a.s., Librantická 95/30, Hradec Králové, Slatina, 50003, CZ	13.04.2015
279229	LAGARDERE ACTIVE BROADCAST, 1 Rue du Tenao Roc Fleuri, 98 000 Monte Carlo, MC	13.04.2015
279505	Bison & Rose s.r.o., Bělohorská 33, Praha 6 - Břevnov, 16900, CZ	09.04.2015
279506	Bison & Rose s.r.o., Bělohorská 33, Praha 6 - Břevnov, 16900, CZ	09.04.2015
280007	Marks Denisa, Jívanská 18/664, Praha 9, Horní Počernice, 19300, CZ	10.04.2015

Číslo zápisu	Vlastník	S účinností od
283873	ASMAR, a.s., Martinovská 3168/48, Ostrava - Martinov, 72300, CZ	09.04.2015
284117	FAEN s.r.o., Kosmonautů 4687, Chomutov, 43001, CZ	09.04.2015
284452	BONTONland, a.s., Václavské náměstí 846/1, Praha 1, 11000, CZ	13.04.2015
284453	BONTONland, a.s., Václavské náměstí 846/1, Praha 1, 11000, CZ	13.04.2015
284912	EXPECT-IT, s.r.o., Staňkova 103/18, Brno, Ponava, 60200, CZ	09.04.2015
284913	EXPECT-IT, s.r.o., Staňkova 103/18, Brno, Ponava, 60200, CZ	09.04.2015
284914	EXPECT-IT, s.r.o., Staňkova 103/18, Brno, Ponava, 60200, CZ	09.04.2015
285432	Hanák Ladislav Pharm. Dr., Rodopská 3147/1, Praha 4 Modřany, 14300, CZ	08.04.2015
286184	STAHLGRUBER CZ s.r.o., Průmyslová 1385, Hostivice, 25301, CZ	09.04.2015
287417	STAHLGRUBER CZ s.r.o., Průmyslová 1385, Hostivice, 25301, CZ	09.04.2015
288260	STAHLGRUBER CZ s.r.o., Průmyslová 1385, Hostivice, 25301, CZ	09.04.2015
294697	metr2 reality s.r.o., Litovelská 1340/2C, Olomouc, Nová Ulice, 77900, CZ	08.04.2015
301613	Flow East a.s., Malé náměstí 144/1, Praha 1, Staré Město, 11000, CZ	08.04.2015
304201	STAHLGRUBER CZ s.r.o., Průmyslová 1385, Hostivice, 25301, CZ	09.04.2015
310480	STAHLGRUBER CZ s.r.o., Průmyslová 1385, Hostivice, 25301, CZ	09.04.2015
313646	BAS Rudice spol. s r.o., Rudice č.p. 194, 67906, CZ	09.04.2015
317052	Slevomat.cz, s.r.o., Újezd 450/40, Praha 1 - Malá Strana, 11800, CZ	09.04.2015
317054	Slevomat.cz, s.r.o., Újezd 450/40, Praha 1 - Malá Strana, 11800, CZ	09.04.2015
317273	Slevomat.cz, s.r.o., Újezd 450/40, Praha 1 - Malá Strana, 11800, CZ	09.04.2015
320378	Slevomat.cz, s.r.o., Újezd 450/40, Praha 1 - Malá Strana, 11800, CZ	09.04.2015
320500	YesFresh s.r.o., Údolní 212/1, Praha 4, Braník, 14700, CZ	09.04.2015
320501	YesFresh s.r.o., Údolní 212/1, Praha 4, Braník, 14700, CZ	09.04.2015
320872	YesFresh s.r.o., Údolní 212/1, Praha 4, Braník, 14700, CZ	09.04.2015
321245	Slevomat.cz, s.r.o., Újezd 450/40, Praha 1 - Malá Strana, 11800, CZ	09.04.2015
321471	Slevomat.cz, s.r.o., Újezd 450/40, Praha 1 - Malá Strana, 11800, CZ	09.04.2015
344264	YesFresh s.r.o., Údolní 212/1, Praha 4, Braník, 14700, CZ	09.04.2015

Ostatní rozhodné údaje a úřední opravy

Kapitola zahrnuje zejména přetřídění seznamu výrobků a služeb v návaznosti na mezinárodní zápis, opravu chyb ve formulaci, přepisů a zjevných nesprávností za účelem uvedení do souladu se skutečností. V této kapitole jsou zveřejňovány jen takové údaje, které nemohou být zveřejněny spolu se zveřejněním přihlášky nebo se zápisem ochranné známky. Dále kapitola obsahuje důležitá úřední sdělení.

(97) **EP 2426569**

Datum provedení změny: 13.04.2015

Oznámení o udělení evropského patentu č. 2426569 ze dne 21.5.2014 bylo zrušeno a řízení bylo přerušeno.

(111) **341811**

(210) O-514082

Datum provedení změny: 14.04.2015

Na základě upřesnění dle Mezinárodního třídívníku výrobků a služeb došlo k upřesnění následujících položek ve třídě (41), a to "prodej a předprodej vstupenek" na "prodej a předprodej vstupenek na sportovní, kulturní a zábavní akce", položky "udílení hudebních a uměleckých cen" na "organizace ceremoniálů udílení hudebních a uměleckých cen" a položky "novinářské činnosti" na "novinářské služby".

(111) **342162**

(210) O-514991

Datum provedení změny: 14.04.2015

Na základě 10. verze mezinárodního třídívníku výrobků a služeb došlo k přetřídění položek ze třídy (42), a to "výzkum, odhady, analýzy, statistiky" do třídy (35).
