

Číselné INID kódy pro označování bibliografických dat technických řešení

INID Codes for the identification of bibliographic data of technical solutions

(Standard WIPO ST. 9 a ST. 80)

(11)	číslo patentu/zápisu/osvědčení	(11)	Number of the patent/registration/certification
(15)	datum zápisu průmyslového vzoru	(15)	Industrial design registration date
(21)	číslo přihlášky/žádosti	(21)	Application number
(22)	datum podání přihlášky/žádosti	(22)	Date of application filing
(23)	údaje o výstavní prioritě	(23)	Exhibition priority data
(28)	počet průmyslových vzorů	(28)	Number of industrial designs included in the application
(31)	číslo prioritní přihlášky	(31)	Number of priority application
(32)	datum podání prioritní přihlášky	(32)	Filing date of priority application
(33)	země priority	(33)	Priority country
(40)	datum zveřejnění přihlášky vynálezu	(40)	Date of publication of patent application
(45)	datum zveřejnění zapsaného průmyslového vzoru	(45)	Publication date of the registered industrial design
(47)	datum zveřejnění udělení patentu a zápisu užitého vzoru, datum zápisu užitého vzoru, datum oznámení udělení evropského patentu v Evropském patentovém věstníku	(47)	Publication date of patent granting and publication date of utility model registration, registration date of utility model, publication date of European patent granting in the European patent bulletin
(51)	mezinárodní patentové třídění/Locarnské třídění průmyslových vzorů	(51)	International Patent Classification/ Locarno Classification for Industrial Designs
(54)	Název	(54)	Title
(55)	vyobrazení průmyslového vzoru	(55)	Reproduction of the industrial design
(57)	Anotace	(57)	Abstract
(68)	číslo základního patentu	(68)	Number of the basic patent
(71)	označení přihlašovatele/žadatele	(71)	Applicant
(72)	označení původce	(72)	Inventor
(73)	označení majitele/vlastníka	(73)	Owner
(74)	označení zástupce	(74)	Attorney's name and address
(86)	číslo mezinárodní přihlášky	(86)	International application number
(87)	číslo mezinárodního zveřejnění	(87)	International publication number
(92)	datum a číslo první registrace přípravku pro Českou republiku	(92)	Date and number(s) of the first authorization to market the product in the CZ
(93)	datum, číslo a země první registrace přípravku v rámci Společenství	(93)	Date, number(s) and country of the first authorization to market the product in the EEC
(94)	doba platnosti osvědčení	(94)	Term of certification validity
(95)	označení a typ přípravku	(95)	Name of the product and product type
(96)	datum podání a číslo evropské patentové přihlášky	(96)	European patent application filing date and number
(97)	datum zveřejnění a číslo zveřejnění evropské patentové přihlášky v Evropském patentovém věstníku	(97)	European patent application publication date and publication number in the European patent bulletin

Číselné INID kódy pro označování bibliografických dat ochranných známek

INID codes and minimum required for the identification of bibliographic data relating to marks

(Standard WIPO ST.60)

(111)	Číslo zápisu ochranné známky (registrace)	(111)	Number of registration
(151)	Datum zápisu ochranné známky	(151)	Date of the registration
(210)	Číslo přihlášky ochranné známky (spisu)	(210)	Number of the application
(220)	Datum podání přihlášky	(220)	Date of filing of the application
(320)	Datum vzniku práva přednosti	(320)	Date of the first application
(442)	Datum zveřejnění přihlášky po průzkumu	(442)	Date of the publication of the examined application
(450)	Datum zveřejnění zápisu ochranné známky ve Věstníku	(450)	Date of publication of the registration
(510)	Seznam výrobků a služeb	(510)	List of goods and/or services
(511)	Číslo třídy výrobků a služeb	(511)	Number of the class of goods and/or services
(526)	Omezení rozsahu ochrany o prvek	(526)	Disclaimer
(540)	Znění nebo vyobrazení ochranné známky	(540)	Reproduction of the mark
(551)	Kolektivní ochranná známka	(551)	Collective mark
(554)	Prostorová ochranná známka	(554)	Three-dimensional mark
(558)	Ochranná známka tvořená pouze barvou nebo kombinací barev	(558)	Mark consisting exclusively of one or several colours
(583)	Datum právní moci rozhodnutí/výsledek rozhodnutí	(583)	Date of the legal force of the decision/ result of the decision
(591)	Údaje o barevnosti ochranné známky	(591)	Information concerning colour
(730)	Přihlašovatel/vlastník ochranné známky	(730)	The applicant or the holder of the mark
(740)	Zástupce	(740)	Name and address of the representative
(811)	Mezinárodní číslo zápisu ochranné známky	(811)	Number of the international registration
(890)	Kód státu ochrany mezinárodní ochranné známky	(890)	INID code of the state of the international mark

Kódy pro kódování záhlaví oznámení publikovaných ve Věstníku

(Standard WIPO ST. 17)

BB9A	zveřejněné přihlášky vynálezů	MK1K	zánik užitého vzoru uplynutím doby platnosti
FG1K	zapsané užité vzory	MK4A	zánik patentů uplynutím doby platnosti
FG4A	udělené patenty	MK4F	zánik autorských osvědčení uplynutím doby platnosti
FG4Q	zapsané průmyslové vzory	MK4Q	zánik průmyslového vzoru uplynutím doby ochrany
LD3K	částečný výmaz užitého vzoru	MM4A	zánik patentů pro nezaplacení ročních poplatků
LD4Q	částečný výmaz průmyslového vzoru	MM4F	zánik autorských osvědčení pro nezaplacení ročních poplatků
MA4A	zánik patentů vzdáním se	ND1K	prodloužení platnosti užitého vzoru
MA4F	zánik autorských osvědčení vzdáním se	ND4Q	obnova doby ochrany průmyslového vzoru
MC3K	výmaz užitého vzoru	PA4A	změna autorského osvědčení na patent
MC4A	zrušení patentu	PC9A	změna dispozičního práva k vynálezu
MC4F	zrušení autorského osvědčení	PD1K	převod práv a ostatní změny majitelů užitého vzoru
MC4Q	výmaz průmyslového vzoru	PD4A	převod práv a ostatní změny majitelů patentů
MH1K	zánik užitého vzoru vzdáním se	PD4Q	převod práv a ostatní změny vlastníků průmyslových vzorů
MH4A	částečné zrušení patentu	QA9A	nabídka licence
MH4F	částečné zrušení autorského osvědčení	SB4A	zapsané patenty do rejstříku po odtajnění
MH4Q	zánik průmyslového vzoru vzdáním se	SB4F	zapsaná autorská osvědčení do rejstříku po odtajnění

Opravy Změny Různé

Opravy u přihlášek vynálezů s žádostí o udělení patentu

HA9A	jmenování vynálezce		
HB9A	oprava jmen	HG9A	oprava chyb v třídění
HC9A	změna jmen	HH9A	oprava nebo změna všeobecně
HD9A	oprava adres	HK9A	tiskové chyby v úředních věstnících
HE9A	změna adres		
HF9A	oprava dat		

Opravy ochranných dokumentů

Patenty	autorská osvědčení	užité vzory	průmyslové vzory	
TA4A	TA4F	TA1K	TA4Q	jmenování vynálezce
TB4A	TB4F	TB1K	TB4Q	oprava jmen
TC4A	TC4F	TC1K	TC4Q	změna jmen
TD4A	TD4F	TD1K	TD4Q	oprava adres
TE4A	TE4F	TE1K	TE4Q	změna adres
TF4A	TF4F	TF1K	TF4Q	oprava dat
TG4A	TG4F	TG1K	TG4Q	oprava chyb v třídění
TH4A	TH4F	TH1K	TH4Q	oprava nebo změna všeobecně
TK9A	TK9F	TK1K	TK4Q	tiskové chyby v úřed. věstnících

Kódy pro označování zemí a mezinárodních organizací použité ve věstníku

CA	Kanada
CH	Švýcarsko
CN	Čína
CZ	Česká republika
DE	Spolková republika Německo
FR	Francie
GB	Velká Británie
HK	Hongkong
HU	Maďarsko
LU	Lucembursko
NL	Nizozemsko
NO	Norsko
RU	Ruská federace
SE	Švédsko
SK	Slovensko
TC	Turks & Caicos Islands
TW	Tajwan
US	Spojené státy americké
VG	Panenské ostrovy (Britské)

Kódy pro označování států USA použité ve věstníku

CA	California
CT	Connecticut
DE	Delaware
IL	Illinois
MA	Massachusetts
MI	Michigan
NC	North Carolina
NJ	New Jersey
NY	New York

BB9A

Zveřejněné přihlášky vynálezů - přehled podle čísel přihlášek

Dále uvedené přihlášky vynálezů byly zveřejněny dnem, uvedeným ve Věstníku podle zákona č. 527/1990 Sb., o vynálezech a zlepšovacích návrzích, ve znění pozdějších předpisů, a jsou k dispozici v patentové knihovně Úřadu průmyslového vlastnictví, Antonína Čermáka 2a, 160 68, Praha 6.

2013-393	C 09 K 11/08	(2006.01)	2013-689	C 04 B 12/00	(2006.01)
2013-494	F 24 B 1/192	(2006.01)	2013-875	B 22 C 7/06	(2006.01)
2013-605	C 22 B 7/00	(2006.01)	2013-1057	G 01 N 19/04	(2006.01)
2013-682	E 05 B 1/04	(2006.01)	2014-363	D 21 H 17/28	(2006.01)
2013-683	E 04 F 13/10	(2006.01)	2014-666	F 01 K 23/10	(2006.01)
2013-686	B 60 N 2/48	(2006.01)			

Zveřejněné přihlášky vynálezů - řazené podle MPT

- (51) **B22C 7/06** (2006.01)
- B22C 9/10** (2006.01)
- B61G 3/04** (2006.01)
- (21) **2013-875**
- (71) BEDLOE INDUSTRIES LLC, Wilmington, DE 19808, DE, US
- (72) Nibouar F. Andrew, Chicago, IL 60611, IL, US
- Smerecky Jerry R., Roselle, 60172, IL, US
- Day Kelly, Sparta, MI 49345, MI, US
- Makary Vaughn, Muskegon, MI 49444, MI, US
- Salamasick Nick, Nunica, MI 49448, MI, US

(54) **Sestava jádra pro klouby spřáhel pro železniční vozy a kloub vyrobený pomocí této sestavy**

- (22) 15.05.2012
- (57) Sestava jádra pro vytváření vnitřních prostorů kloubů spřáhel železničních vozů má podle prvního provedení první přechodový úsek (62) mezi C-10 částí (50) jádra a palcovou částí (48) jádra. První přechodový úsek (62) má první stranu (82), druhou stranou (84), třetí stranu (88) a čtvrtou stranu (90), přičemž první strana (82) a druhá strana (84) vytváří svislou osu (86) prvního přechodového úseku (62), a třetí strana (88) a čtvrtá strana (90) vytváří vodorovnou osu (92) prvního přechodového úseku (62). Svislá osa (86) prvního přechodového úseku (62) má výšku podél vodorovné roviny svislé osy (86) alespoň 2,5 palce, tedy 63, 5 mm, přičemž vodorovná osa (92) prvního přechodového úseku (62) má šířku podél svislé roviny vodorovné osy (92) alespoň 0,925 palce, tedy 23,5 mm. Sestava podle druhého provedení má přechodový úsek (120) mezi C-10 částí (60) a ledvinovou částí (59) jádra. Přechodový úsek (120) má horní stěnu (124) probíhající mezi ledvinovitou boční stěnou (126) C-10 částí jádra a zadní stranou kloubu jádra, přičemž spodní stěna (128) probíhá mezi ledvinovitou boční částí (126) C-10 částí jádra a zadní stranou kloubu jádra. Přechodový úsek (120) má boční stěny, probíhající mezi horní stěnou (124) a spodní stěnou (128), přičemž výška přechodového úseku (120) je alespoň zhruba 3,50 palce, tedy 88,9 mm, a jeho šířka je alespoň zhruba 1 palec, tedy 25,4 mm. Pomocí této sestavy vyrobený kloub má hrdlovou část, kterážto hrdlová část má hrdlovou boční stěnu (140) nebo zadní dorazovou boční stěnu (141) s alespoň třemi úseky, prvním úsekem (144A, 145X) nejbliže k zadní části kloubu, třetím úsekem (148C, 149Z) nejbliže k tažné ploše kloubu a druhým úsekem (146B, 147Y) mezi prvním a třetím úsekem (148C, 149Z), přičemž tloušťka stěny prvního úseku (144A, 145X) je méně než o 10 % odlišná než tloušťka stěny druhého úseku (146B, 147Y).

- (74) Čermák a spol., JUDr. Karel Čermák, Elišky Peškové 15/735, Praha 5, 15000

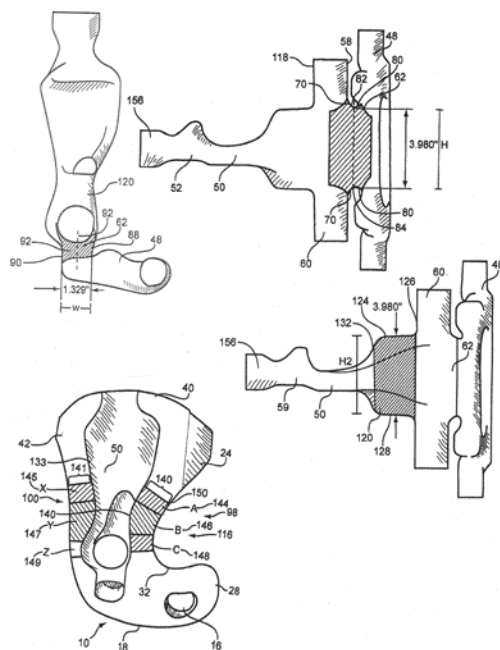

- (51) **B60N 2/48** (2006.01)

- (21) **2013-686**
- (71) Škoda Auto a. s., Mladá Boleslav, CZ
- (72) Macků Michal Ing., Mladá Boleslav, CZ

(54) **Vodítko hlavové opěrky vozidla**

- (22) 09.09.2013
- (57) Vodítko (1) je umístěné v opěradle sedadla vozidla a je uzpůsobené pro vsunutí vzpěry (3) hlavové opěrky (2). Vodítko (1) obsahuje dutinku (4), prstenec (5) a odjišťovací člen (6). Dutinka (4) je upevněná v opěradle sedadla vozidla a obsahuje podélný otvor (8), který prochází osou dutinky (4) a je uzpůsobený pro umístění vzpěry (3) hlavové opěrky (2). Prstenec (5) obsahuje uložení (10) a v ose dutinky (4) vytvořený horní otvor (20), který odpovídá podélnému otvoru (8) dutinky (4). Odjišťovací člen (6) obsahuje v uložení (10) prstence (5) umístěný první blokovací kámen (11), který zahrnuje první okénko (12). Podstata vynálezu spočívá v tom, že na obvodu dutinky (4) je vytvořen průchozí příčný otvor (9) procházející středem dutinky (4) vodítka (1). Prstenec (5) obsahuje boční díl (17), který má vytvořené děrování (18) odpovídající příčnému otvoru (9) dutinky (4). Příčný otvor (9) dutinky (4) i děrování (18) bočního dílu (17) prstence (5) jsou vytvořené ve stejné ose a uzpůsobené pro vsunutí vzpěry (3) hlavové opěrky (2). Odjišťovací člen (6) obsahuje druhý blokovací kámen (13), který zahrnuje druhé okénko (14). Druhé okénko (14) je vytvořené v ose příčného otvoru (9) vodítka (1) a je uzpůsobené pro vsunutí vzpěry (3) hlavové opěrky (2).

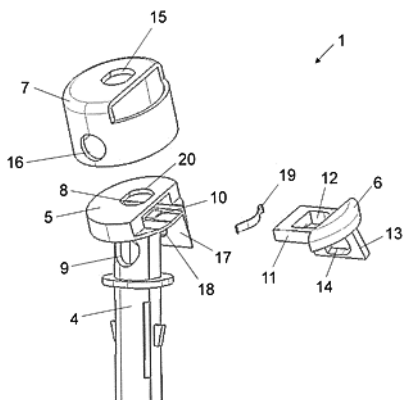

- (51) **C04B 12/00** (2006.01)
C04B 35/01 (2006.01)
2013-689
(71) Vysoké učení technické v Brně, Brno, CZ
(72) Ptáček Petr doc. Ing., Čáslav - Nové Město, CZ
Opravil Tomáš Ing., Popůvky, CZ
Novotný Radoslav Ing., Jablůňov, CZ
Šoukal František Ing., Oslavice, CZ
Másilko Jiří Ing., Veselá, CZ
(54) **Způsob přípravy a použití stroncium yttritého cementu**
(22) 10.09.2013
(57) Popisuje se způsob přípravy a použití stroncium yttritého cementu smícháním uhlíčitánu strontnatého nebo oxidu strontnatého s oxidem yttritým za sucha, kde stupeň sycení cementu stronciem je 80 až 100 % a vytvoření homogenní směsi mletím a mícháním. Výsledná směs se následně vypálí při teplotě vyšší než 1600 °C. Stroncium yttritý cement je možné smíchat s vodou, kamenivem, případně s jinými cementy a pojivky a použít pro konstrukční a technické aplikace za běžných a zvýšených teplot nebo pro aplikace žáruvzdorné.
- (51) **C09K 11/08** (2006.01)
C09K 11/56 (2006.01)
G21K 4/00 (2006.01)
G01T 1/20 (2006.01)
2013-393
(71) Fyzikální ústav AV ČR, v.v.i., Praha 8 - Libeň, CZ
České vysoké učení technické v Praze, Fakulta jaderná a fyzikálně inženýrská, Praha 1, CZ
(72) Havlák Lubomír Ing., Praha 11, CZ
Jarý Vítězslav Ing., Rychnov nad Kněžnou, CZ
Nikl Martin Ing., Praha 8, CZ
Bárta Jan Ing., Neratovice, CZ
(54) **Anorganické scintilátory a luminofory na bázi ALnS₂ (A = Na, K, Rb; Ln = La, Gd, Lu, Y) dopované Eu²⁺ s výjimkou KLuS₂ a NaLaS₂**
(22) 28.05.2013
(57) Jsou popsány sloučeniny NaGdS₂, NaLuS₂, NaYS₂, KLaS₂, KGdS₂, KYS₂, RbLaS₂, RbGdS₂, RbLuS₂ a RbYS₂ dopované Eu²⁺, kde koncentrační rozmezí EU je 0,0001% mol. až 3% mol. Tyto sloučeniny při ozařování rentgenovým zářením emitují v oblasti vlnových délek 498 až 779 nm. Lze je použít pro detekci ionizujícího záření polovodičovými detektory. Tyto sloučeniny díky přítomnosti intenzivních excitačních pásů v blízké UV až modré oblasti spektra a emisí v širokém rozsahu vlnových délek 498 až 779 nm lze využít pro konstrukci LED zdrojů světla s použitím budícího zdroje 350 až 460 nm.

(51) **C22B 7/00** (2006.01)

- C22B 19/34** (2006.01)
C22B 19/04 (2006.01)
(21) **2013-605**
(71) Vysoká škola báňská-Technická univerzita Ostrava, Ostrava-Poruba, CZ
(72) Wichterle Kamil prof. Ing., Praha 6, CZ
Večeř Marek Ing., Ostrava-Poruba, CZ
Korpas Jakub Ing., Ostrava-Nová Bělá, CZ
(54) **Způsob separace zinku z pozinkovaného železného šrotu**
(22) 05.08.2013
(57) Způsob separace zinku z pozinkovaného šrotu destilací do proudu horkého plynu, ve kterém se díky přítomnosti kyslíku vytvoří částice pevného oxidu zinečnatého. Tímto způsobem se získává surovina s vysokým podílem oxidu zinečnatého.

- (51) **D21H 17/28** (2006.01)
D21H 17/56 (2006.01)
D21H 17/66 (2006.01)
D21H 27/30 (2006.01)
D21H 27/38 (2006.01)
D21H 19/54 (2006.01)
(21) **2014-363**
(71) Kelárek Jaromír, Ratiboř, CZ
(72) Kelárek Jaromír, Ratiboř, CZ
(54) **Papír se zvýšenou pevností a zvýšenou odolností vůči tukům**
(22) 27.05.2014
(57) Papír se zvýšenou pevností a zvýšenou odolností vůči tukům, jehož podstata spočívá v tom, že papír obsahuje 0,1 až 40 % hmotnostního podílu biopolymerního škrobu, jehož primární částice mají velikost 1 až 750 nanometrů.

(74) Václav Müller, Filipova 2016, Praha 4, 14800

- (51) **E04F 13/10** (2006.01)
E04B 7/18 (2006.01)
E04C 2/12 (2006.01)
(21) **2013-683**
(71) Davidová Marie MArch., Praha 2, CZ
(72) Davidová Marie MArch., Praha 2, CZ
(54) **Fasádní a krytinový systém, větrající za sucha a uzavírající se za vlhkého počasí**
(22) 05.09.2013
(57) Fasádní a krytinový systém, větrající za sucha a uzavírající se za vlhkého počasí je vytvořen jako dřevěná stěna, která reaguje na změny relativní vlhkosti vzduchu. Dřevěná stěna sestává z čtvercových desek složených ze dvou trojúhelníkových plátů, které jsou řezané v tangenciálním řezu. Čtvercové desky jsou kladeny zrcadlově proti sobě a jsou ukotveny do rámu.

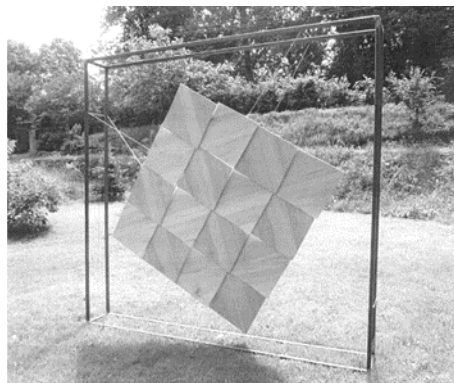

(51) **E05B 1/04** (2006.01)
(21) **2013-682**

- (71) Material & Technology s.r.o., Nové Město nad Metují - Spy, CZ
(72) Ulich Roman, Praha 2, CZ
(54) **Ovládací prostředek**
(22) 05.09.2013
(57) Ovládací prostředek, zejména ovládací prostředek dveřního kování ve formě kliky (1) nebo knoflíku, který na své vzhledové straně (2) obsahuje nejméně jednu vyměnitelnou destičku (3).

- (74) Ing. Milan Škoda, Nahořanská 308, Nové Město nad Metují, 54901

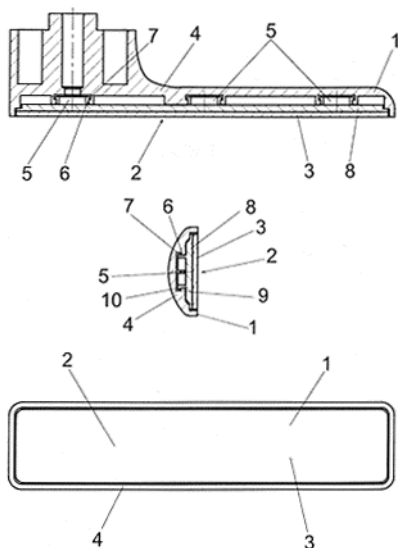

- (51) **F01K 23/10** (2006.01)
F01D 13/02 (2006.01)
F01K 27/00 (2006.01)
(21) **2014-666**
(71) VÍTKOVICE POWER ENGINEERING a.s., Ostrava- Vitkovice, CZ
(72) Vilimec Ladislav doc. Ing., Ostrava- Hrabůvka, CZ
Konvička Jaroslav Ing., Frýdek- Místek, CZ
(54) **Zařízení pro výrobu elektřiny s využitím paroplynné směsi**
(22) 29.09.2014
(57) V okruhu zařízení se spalovací komorou (1), plynovou turbínou (7) směšovačem (10) a paroplynným ohřívákem (6) je na parním potrubí (11) připojena (10) parní turbína (14) s druhým elektrickým generátorem (15), a to vstupem směrem ke spalovací komoře (1) a výstupem směrem ke směšovači (10). S výhodou je před parní turbínou (14) připojen alespoň jeden přehřívák (17) páry, umístěný uvnitř spalovací komory (1). Případně je mezi spalovací komorou (1) a směšovačem (10) z parního potrubí (11) vyvedeno odběrové potrubí (16).

- (74) Ing. Iva Rylková, Polská 1525, Ostrava - Poruba, 70800

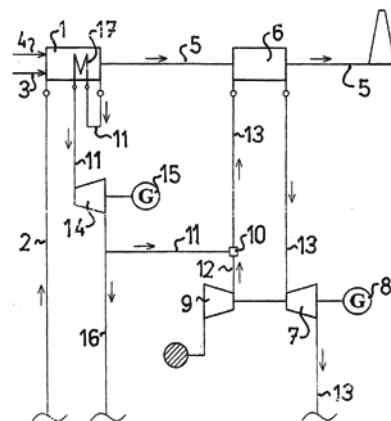

- (51) **F24B 1/192** (2006.01)
(21) **2013-494**
(71) Romotop spol. s r. o., Suchdol nad Odrou, CZ
(72) Krajčček Vladimír Ing., Odry, CZ
(54) **Vícestranná dvířka křbových vložek nebo kamen a rohová spojovací lišta skel, zejména pro dvířka kamen nebo krbů**
(22) 26.06.2013
(57) Vícestranná dvířka křbových vložek nebo kamen, zahrnující obvodový kovový nosný rám (1), ke kterému jsou rozebíratelně uchycena prostřednictvím přídržných lišt (3) alespoň dvě rovná skla (6), prostorově zalomená vůči sobě, kde mezi nosný rám (1) a rovná skla (6) je vloženo žáruvzdorné těsnění (2). Rovná skla (6) jsou navzájem volně spojena prostřednictvím rohové spojovací lišty (8), která je opatřena dvěma drážkami (9), kde osy těchto drážek jsou rovnoběžné s délkou rohové spojovací lišty (8) a osy příčného řezu obou drážek (9) navzájem svírají, v závislosti na prostorovém uspořádání rovných skel (6) křbové vložky nebo kamen, kolmý nebo tupý úhel. Do drážek (9) jsou jednotlivě zasunuty svisle k sobě přivrácené okraje rovných skel (6) tak, že hloubka (Y) každé drážky (9) je vždy větší než mezera (X) mezi svislým okrajem rovných skel (6) a dnem drážek (9) při teplotních dilatacích nosného rámu (1) dvířek v jejich funkčním stavu při provozu křbové vložky nebo kamen, přičemž rohová spojovací lišta (8) je z materiálu, vybraného ze skupiny, zahrnující slitiny hliníku, titanu a oceli. Rohová spojovací lišta pro použití pro vícestranná dvířka křbových vložek nebo kamen, která je opatřena dvěma drážkami (9). Osy těchto drážek jsou rovnoběžné s délkou rohové spojovací lišty (8) a osy příčného řezu drážek (9) navzájem svírají, v závislosti na prostorovém uspořádání rovných skel křbové vložky nebo kamen, kolmý nebo tupý úhel, přičemž rohová spojovací lišta je z materiálu, vybraného ze skupiny, zahrnující slitiny hliníku, titanu a oceli. Rohová spojovací lišta je s výhodou z hliníkové slitiny AA 6063 – AlMg0,7Si.

- (74) Pavel Reichel a kol., Ing. Pavel Reichel, Lopatecká 14, Praha 4, 14700

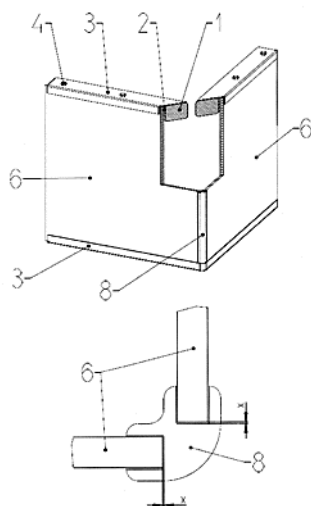

zkušební tělesa (5) a snímání akustické emise nanoindentačního procesu, jehož podstata spočívá v tom, že v řízeném průběhu nanoindentace se současně sledují jednak údaje z prováděné vrypové zkoušky zahrnující závislosti hloubky vrypu na velikosti zátěžové síly působící na nanoindentor (4) po celé délce vrypové zkoušky a jednak se detekuje akustická emise probíhajícího procesu, přičemž se získané údaje průběžně transformují do grafických ztvárnění vzájemně nezávislých datových souborů, které se následně společně s mikrosnímky rýhy vrypu zkompletují vzhledem k okamžiku zahájení vrypové zkoušky, načež se vyhodnocením grafů stanoví kritická mez soudržnosti L_{C_1} mezi substrátem (51) a povrchovou vrstvou (52) zkušební tělesa (5).

(74) Ing. Petr Soukup, Videňská 8, Olomouc, 77200

- (51) **G01N 19/04** (2006.01)
(21) **2013-1057**
(71) Fyzikální ústav AV ČR, v.v.i., Praha 8 - Libeň, CZ
(72) Boháč Petr Ing., Praha 4, CZ
Tomáščík Jan Mgr., Olomouc, CZ
Cvrk Karel Ing., Praha 4, CZ
Koula Václav Ing., Praha 4, CZ
Čtvrtlík Radim Mgr., Bělkovice - Lašťany, CZ
Jastrabík Lubomír RNDr., Praha 3, CZ
Hrabovský Miroslav prof. RNDr., Olomouc, CZ
(54) **Způsob hodnocení adheze funkční vrstvy k substrátu s využitím akustické emise**
(22) 20.12.2013
(57) Způsob hodnocení adheze funkční vrstvy k substrátu s využitím akustické emise vrypové zkoušky při kontinuálním monitorování a záznamu zátěžné síly a polohy nanoindentoru (4) vzhledem k testované vrstvě (52)

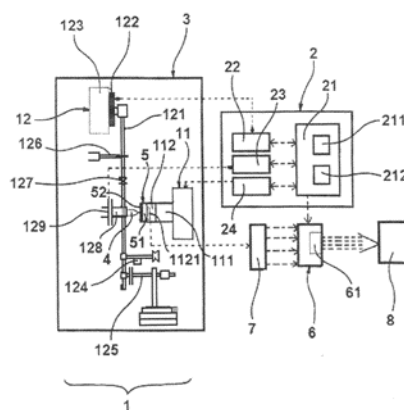

Zveřejněné přihlášky vynálezů - přehled podle třídících znaků

B 22 C 9/10	(2006.01)	2013-875	D 21 H 27/30	(2006.01)	2014-363
B 61 G 3/04	(2006.01)	2013-875	D 21 H 27/38	(2006.01)	2014-363
C 04 B 35/01	(2006.01)	2013-689	E 04 B 7/18	(2006.01)	2013-683
C 09 K 11/56	(2006.01)	2013-393	E 04 C 2/12	(2006.01)	2013-683
C 22 B 19/04	(2006.01)	2013-605	F 01 D 13/02	(2006.01)	2014-666
C 22 B 19/34	(2006.01)	2013-605	F 01 K 27/00	(2006.01)	2014-666
D 21 H 17/56	(2006.01)	2014-363	G 01 T 1/20	(2006.01)	2013-393
D 21 H 17/66	(2006.01)	2014-363	G 21 K 4/00	(2006.01)	2013-393
D 21 H 19/54	(2006.01)	2014-363			

Seznam přihlašovatelů zveřejněných přihlášek vynálezů

(71) BEDLOE INDUSTRIES LLC, Wilmington, DE 19808, DE, US	(21) 2013-875	(51) B 22 C 7/06	(2006.01)	(71) Škoda Auto a. s., Mladá Boleslav, CZ	(21) 2013-686	(51) B 60 N 2/48	(2006.01)
Fyzikální ústav AV ČR, v.v.i., Praha 8 - Libeň, CZ	2013-393	C 09 K 11/08	(2006.01)	VÍTKOVICE POWER ENGINEERING a.s., Ostrava-Vítkovice, CZ	2014-666	F 01 K 23/10	(2006.01)
Fyzikální ústav AV ČR, v.v.i., Praha 8 - Libeň, CZ	2013-1057	G 01 N 19/04	(2006.01)	Vysoká škola báňská-Technická univerzita Ostrava, Ostrava-Poruba, CZ	2013-605	C 22 B 7/00	(2006.01)
Material & Technology s.r.o., Nové Město nad Metují - Spy, CZ	2013-682	E 05 B 1/04	(2006.01)	Vysoké učení technické v Brně, Brno, CZ	2013-689	C 04 B 12/00	(2006.01)
Romotop spol. s r. o., Suchdol nad Odrou, CZ	2013-494	F 24 B 1/192	(2006.01)	Davidová Marie MArch., Praha 2, CZ	2013-683	E 04 F 13/10	(2006.01)
				Kelárek Jaromír, Ratiboř, CZ	2014-363	D 21 H 17/28	(2006.01)

FG4A

Udělené patenty - přehled podle čísel patentů

V období uzávěrky tohoto čísla Věstníku udělil Úřad průmyslového vlastnictví tyto patenty.

304989	<i>F 24 D 19/00</i>	(2006.01)	304994	<i>F 22 G 3/00</i>	(2006.01)	304999	<i>F 24 B 1/192</i>	(2006.01)
304990	<i>A 01 N 65/20</i>	(2009.01)	304995	<i>F 22 G 5/12</i>	(2006.01)	305000	<i>D 21 H 17/28</i>	(2006.01)
304991	<i>G 01 T 1/02</i>	(2006.01)	304996	<i>C 07 D 455/03</i>	(2006.01)	305001	<i>C 22 B 7/00</i>	(2006.01)
304992	<i>F 41 A 3/06</i>	(2006.01)	304997	<i>C 04 B 35/10</i>	(2006.01)	305002	<i>G 01 N 19/04</i>	(2006.01)
304993	<i>A 44 B 18/00</i>	(2006.01)	304998	<i>C 09 K 11/08</i>	(2006.01)	305003	<i>C 07 D 277/28</i>	(2006.01)

FG4A

Udělené patenty - přehled podle MPT

(51)	<i>A01N 65/20</i>	(2009.01)	(31)	2000	2105
	<i>A01N 25/30</i>	(2006.01)	(33)	CH	
	<i>A01N 25/02</i>	(2006.01)	(86)	PCT/EP2001/012370	
	<i>C05G 3/02</i>	(2006.01)	(87)	WO 2002/034734	
(11)	304990		(22)	25.10.2001	
(40)	24.02.2010		(74)	TRAPLOVÁ HAKR KUBÁT Advokátní a patentová kancelář, Ing. Jan Kubát, Přístavní 24, Praha 7, 17000	
(21)	2008-487				
(73)	Výzkumný ústav rostlinné výroby, v. v. i., Praha 6 - Ruzyně, CZ				
(72)	Pavela Roman Bc., Tuřany u Slaného, CZ				
(54)	Přípravek na ochranu rostlin				
(22)	13.08.2008				
<hr/>					
(51)	<i>A44B 18/00</i>	(2006.01)	(51)	<i>C07D 455/03</i>	(2006.01)
	<i>D04B 1/04</i>	(2006.01)		<i>C07D 455/04</i>	(2006.01)
(11)	304993			<i>C07D 455/06</i>	(2006.01)
(40)	04.05.2011			<i>C07D 471/04</i>	(2006.01)
(21)	2010-774			<i>C07D 521/00</i>	(2006.01)
(73)	Formosa Saint Jose Corp., Taipei 106, TW			<i>A61K 31/4745</i>	(2006.01)
(72)	Yang Ming-Shun, Taipei 106, TW		(11)	<i>A61K 31/473</i>	(2006.01)
(54)	Dotekově upevňovací nesmekavý materiál a způsob jeho výroby		(40)	<i>A61K 31/55</i>	(2006.01)
(32)	22.10.2009		(21)	<i>A61P 35/00</i>	(2006.01)
(31)	2009 098135856		(11)	304996	
(33)	TW		(40)	30.07.2014	
(22)	22.10.2010		(21)	2013-32	
(74)	Hák Janeček & Švestka, Patentová a známková kancelář, Ing. Pavel Janeček, U Průhonu 5, Praha 7, 17000		(73)	Ústav organické chemie a biochemie Akademie věd ČR, v.v.i., Praha 6, CZ	
			(72)	Teplý Filip Mgr., Roztoky u Prahy, CZ	
				Hájek Miroslav Mgr., Praha 8, CZ	
			(54)	Deriváty helquatů, jejich příprava a použití jako léčiva	
			(22)	17.01.2013	
<hr/>					
(51)	<i>C04B 35/10</i>	(2006.01)	(51)	<i>C09K 11/08</i>	(2006.01)
	<i>C04B 35/44</i>	(2006.01)		<i>C09K 11/56</i>	(2006.01)
	<i>C04B 24/28</i>	(2006.01)		<i>G21K 4/00</i>	(2006.01)
(11)	304997			<i>G01T 1/20</i>	(2006.01)
(40)	07.01.2015		(11)	304998	
(21)	2013-507		(40)	18.03.2015	
(73)	Vysoké učení technické v Brně, Brno, CZ		(21)	2013-393	
(72)	Ptáček Petr doc. Ing., Čáslav - Nové Město, CZ		(73)	Fyzikální ústav AV ČR, v.v.i., Praha 8 - Libeň, CZ	
	Opravil Tomáš Ing., Popůvky, CZ			České vysoké učení technické v Praze, Fakulta jaderná a fyzikálně inženýrská, Praha 1, CZ	
	Novotný Radoslav Ing., Jablůňov, CZ		(72)	Havlák Lubomír Ing., Praha 11, CZ	
	Šoukal František Ing., Oslavice, CZ			Jarý Vítězslav Ing., Rychnov nad Kněžnou, CZ	
	Másilko Jiří Ing., Veselá, CZ			Níkl Martin Ing., Praha 8, CZ	
(54)	Tvarový materiál na bázi stroncium aluminátového cementu a jeho použití			Bárta Jan Ing., Neratovice, CZ	
(22)	28.06.2013		(54)	Anorganické scintilátory a luminofory na bázi ALnS2 (A = Na, K, Rb; Ln = La, Gd, Lu, Y) dopované Eu2+ s výjimkou KLuS2 a NaLaS2	
			(22)	28.05.2013	
<hr/>					
(51)	<i>C07D 277/28</i>	(2006.01)	(51)	<i>C22B 7/00</i>	(2006.01)
	<i>C07D 277/32</i>	(2006.01)		<i>C22B 19/34</i>	(2006.01)
	<i>C07D 417/06</i>	(2006.01)		<i>C22B 19/04</i>	(2006.01)
	<i>A01N 43/78</i>	(2006.01)	(11)	305001	
(11)	305003		(40)	18.03.2015	
(40)	16.07.2003		(21)	2013-605	
(21)	2014-402		(73)	Vysoká škola báňská-Technická univerzita Ostrava, Ostrava-Poruba, CZ	
(73)	SYNGENTA PARTICIPATIONS AG, 4058 Basel, CH		(72)	Wichterle Kamil prof. Ing., Praha 6, CZ	
(72)	Rapold Thomas, Münchwilen, CH			Večeř Marek Ing., Ostrava-Poruba, CZ	
	Seifert Gottfried, Münchwilen, CH			Korpas Jakub Ing., Ostrava-Nová Bělá, CZ	
	Senn Marcel, Schweizerhalle, CH		(54)	Způsob separace zinku z pozinkovaného železného šrotu	
(54)	Způsob přípravy derivátu thiazolu				
(32)	27.10.2000				

(22) 05.08.2013

(51) **D21H 17/28** (2006.01)
D21H 17/56 (2006.01)
D21H 17/66 (2006.01)
D21H 27/30 (2006.01)
D21H 27/38 (2006.01)
D21H 19/54 (2006.01)

(11) 305000

(40) 18.03.2015

(21) **2014-363**

(73) Kelárek Jaromír, Ratiboř, CZ

(72) Kelárek Jaromír, Ratiboř, CZ

(54) **Papír se zvýšenou pevností a zvýšenou odolností vůči tukům**

(22) 27.05.2014

(74) Václav Müller, Filipova 2016, Praha 4, 14800

(51) **F22G 3/00** (2006.01)
F22G 7/12 (2006.01)
F22B 37/10 (2006.01)

(11) 304994

(40) 10.07.2013

(21) **2011-886**

(73) VÍTKOVICE POWER ENGINEERING a.s., Ostrava - Vítkovice, CZ

(72) Stárek Kamil Ing., Ostrava-Poruba, CZ

Vilimec Ladislav doc. Ing., Ostrava-Hrabůvka, CZ

Pietrosz Tomáš Ing., Trinec, CZ

(54) **Sálavý přehřívák páry pro kotle, zejména na spalování komunálních odpadů**

(22) 27.12.2011

(74) Ing. Iva Rylková, Polská 1525, Ostrava - Poruba, 70800

(51) **F22G 5/12** (2006.01)
F22G 5/00 (2006.01)

(11) 304995

(40) 10.07.2013

(21) **2011-900**

(73) VÍTKOVICE POWER ENGINEERING a.s., Ostrava - Vítkovice, CZ

(72) Vilimec Ladislav doc. Ing., Ostrava-Hrabůvka, CZ

Stárek Kamil Ing., Ostrava-Poruba, CZ

Nevřiva Pavel prof. Ing., Ostrava - Poruba, CZ

Pieš Martin Ing., Nový Jičín, CZ

(54) **Zařízení pro regulaci teploty u sálavého přehříváku páry**

(22) 29.12.2011

(74) Ing. Iva Rylková, Polská 1525, Ostrava - Poruba, 70800

(51) **F24B 1/192** (2006.01)

(11) 304999

(40) 18.03.2015

(21) **2013-494**

(73) Romotop spol. s r. o., Suchdol nad Odrou, CZ

(72) Krajíček Vladimír Ing., Odry, CZ

(54) **Vícestranná dvířka křbových vložek nebo kamen a rohová spojovací lišta skel, zejména pro dvířka kamen nebo krbů**

(22) 26.06.2013

(74) Pavel Reichel a kol., Ing. Pavel Reichel, Lopatecká 14, Praha 4, 14700

(51) **F24D 19/00** (2006.01)

(11) 304989

(40) 17.10.2007

(21) **2006-232**

(73) MINIB, a.s., Praha 6, Veleslavin, CZ

(72) Prouza Petr Ing., Praha, CZ

Novák Miloš Ing., Praha 6, CZ

Ondruš Jan Ing., Praha 10, CZ

(54) **Konvektorové topné těleso s autonomním zdrojem elektrické energie**

(22) 04.04.2006

(74) Společná advokátní kancelář Všeťečka Zelený Švorčík Kalenský a partneři, JUDr. Michal Havlík, Hálkova 2, Praha 2, 12000

(51) **F41A 3/06** (2006.01)

F41A 9/45 (2006.01)

F41A 35/06 (2006.01)

F41C 27/06 (2006.01)

F41A 3/16 (2006.01)

F41A 21/46 (2006.01)

F41A 3/20 (2006.01)

F41A 3/18 (2006.01)

F41A 3/14 (2006.01)

F41A 3/00 (2006.01)

F41A 21/00 (2006.01)

(11) 304992

(40) 23.03.2011

(21) **2009-606**

(73) Česká Zbrojovka a.s., Uherský Brod, CZ

(72) Krutil Josef Ing., Zruč nad Sázavou, CZ

Šimek Vladimír Ing., Loštice, CZ

(54) **Střelná zbraň s výklopnou hlavní**

(22) 15.09.2009

(74) Rott, Růžička & Guttman Patentové, známkové a advokátní kanceláře, Ing. Mgr. Miloslav Hainz, Vinohradská 37, Praha 2, 12000

(51) **G01N 19/04** (2006.01)

(11) 305002

(40) 18.03.2015

(21) **2013-1057**

(73) Fyzikální ústav AV ČR, v.v.i., Praha 8 - Libeň, CZ

(72) Boháč Petr Ing., Praha 4, CZ

Tomáščík Jan Mgr., Olomouc, CZ

Cvrk Karel Ing., Praha 4, CZ

Koula Václav Ing., Praha 4, CZ

Čtvrtlík Radim Mgr., Bělkovice - Lašťany, CZ

Jastrabík Lubomír RNDr., Praha 3, CZ

Hrabovský Miroslav prof. RNDr., Olomouc, CZ

(54) **Způsob hodnocení adheze funkční vrstvy k substrátu s využitím akustické emise**

(22) 20.12.2013

(74) Ing. Petr Soukup, Vídeňská 8, Olomouc, 77200

(51) **G01T 1/02** (2006.01)

G01T 3/00 (2006.01)

G01T 3/08 (2006.01)

G21C 17/00 (2006.01)

(11) 304991

(40) 10.11.2010

(21) **2009-273**

(73) ÚJV Řež, a.s., Husinec - Řež, CZ

(72) Viererbl Ladislav RNDr., Klecany, CZ

(54) **Způsob měření dozimetrických veličin**

(22) 29.04.2009

(74) Ing. Pavel Reichel, Lopatecká 14, Praha 4, 14700

Seznam majitelů udělených patentů

(73)	(11)	(51)	(73)	(11)	(51)
Česká Zbrojovka a.s., Uherský Brod, CZ	304992	F 41 A 3/06	Ústav organické chemie a biochemie Akademie věd ČR, v.v.i., Praha 6, CZ	304996	C 07 D 455/03
České vysoké učení technické v Praze, Fakulta jaderná a fyzikálně inženýrská, Praha 1, CZ	304998	C 09 K 11/08	VÍTKOVICE POWER ENGINEERING a.s., Ostrava - Vítkovice, CZ	304994	F 22 G 3/00
Formosa Saint Jose Corp., Taipei 106, TW	304993	A 44 B 18/00	VÍTKOVICE POWER ENGINEERING a.s., Ostrava - Vítkovice, CZ	304995	F 22 G 5/12
Fyzikální ústav AV ČR, v.v.i., Praha 8 - Libeň, CZ	304998	C 09 K 11/08	Vysoká škola báňská-Technická univerzita Ostrava, Ostrava-Poruba, CZ	305001	C 22 B 7/00
Fyzikální ústav AV ČR, v.v.i., Praha 8 - Libeň, CZ	305002	G 01 N 19/04	Vysoké učení technické v Brně, Brno, CZ	304997	C 04 B 35/10
MINIB, a.s., Praha 6, Veleslavín, CZ	304989	F 24 D 19/00	Výzkumný ústav rostlinné výroby, v. v. i., Praha 6 - Ruzyně, CZ	304990	A 01 N 65/20
Romotop spol. s r. o., Suchdol nad Odrou, CZ	304999	F 24 B 1/192	Kelárek Jaromír, Ratiboř, CZ	305000	D 21 H 17/28
SYNGENTA PARTICIPATIONS AG, 4058 Basel, CH	305003	C 07 D 277/28			
ÚJV Řež, a.s., Husinec - Řež, CZ	304991	G 01 T 1/02			

(97) EP 2748039	(47) 04.03.2015	(97) EP 2757301	(47) 04.03.2015	(97) EP 2773707	(47) 04.03.2015	(97) EP 2782859	(47) 04.03.2015
(97) EP 2748239	(47) 04.03.2015	(97) EP 2758572	(47) 04.03.2015	(97) EP 2773708	(47) 04.03.2015	(97) EP 2784388	(47) 04.03.2015
(97) EP 2748797	(47) 04.03.2015	(97) EP 2759100	(47) 04.03.2015	(97) EP 2775806	(47) 04.03.2015	(97) EP 2786643	(47) 04.03.2015
(97) EP 2748918	(47) 04.03.2015	(97) EP 2762242	(47) 04.03.2015	(97) EP 2776592	(47) 04.03.2015	(97) EP 2787943	(47) 04.03.2015
(97) EP 2750565	(47) 04.03.2015	(97) EP 2762526	(47) 04.03.2015	(97) EP 2777416	(47) 04.03.2015	(97) EP 2803354	(47) 04.03.2015
(97) EP 2751739	(47) 04.03.2015	(97) EP 2763628	(47) 04.03.2015	(97) EP 2778052	(47) 04.03.2015	(97) EP 2804008	(47) 04.03.2015
(97) EP 2751860	(47) 04.03.2015	(97) EP 2765589	(47) 04.03.2015	(97) EP 2780390	(47) 04.03.2015	(97) EP 2808669	(47) 04.03.2015
(97) EP 2752326	(47) 04.03.2015	(97) EP 2765852	(47) 04.03.2015	(97) EP 2780391	(47) 04.03.2015	(97) EP 2821181	(47) 04.03.2015
(97) EP 2755120	(47) 04.03.2015	(97) EP 2770335	(47) 04.03.2015	(97) EP 2781494	(47) 04.03.2015		
(97) EP 2756041	(47) 04.03.2015	(97) EP 2771267	(47) 04.03.2015	(97) EP 2781653	(47) 04.03.2015		

Zveřejněné překlady evropských patentových spisů

U následujících udělených evropských patentů s účinky pro Českou republiku byl majitelem předložen překlad patentového spisu do českého jazyka (§ 35c odst. 2 až 4 zákona č. 527/1990 Sb., v platném znění). Údaje jsou řazeny vzestupně podle čísel evropských patentů.

(97) EP 1589993		(86) PCT/EP2004/011403	
(47) 17.12.2014		(87) WO 2005/041653	
(97) 19.08.2004		(74) Traplová Hakr Kubát, advokátní a patentová kancelář, Ing. Eduard Hakr, Přístavní 24, Praha 7, 17000	
(51) A61K 38/47	(2006.01)		
C12N 9/40	(2006.01)		
(96) 02.02.2004		(97) EP 1776137	
(96) 04707422.4		(47) 26.11.2014	
(73) Mount Sinai School of Medicine of New York University, New York, NY 10029, US		(97) 09.02.2006	
(72) FAN, Jian-Qiang, Demarest, NY 07627, US		(51) A61K 38/48	(2006.01)
(54) Kombinační terapie k léčbě poruch spojených s deficitem proteinu		A61P 1/00	(2006.01)
(32) 444136 P		A61P 5/00	(2006.01)
(31) 31.01.2003		A61P 11/00	(2006.01)
(33) US		A61P 13/00	(2006.01)
(86) PCT/US2004/002973		A61P 17/00	(2006.01)
(87) WO 2004/069190		A61P 21/00	(2006.01)
(74) Traplová Hakr Kubát, advokátní a patentová kancelář, Ing. Eduard Hakr, Přístavní 24, Praha 7, 17000		A61P 25/14	(2006.01)
		A61P 27/00	(2006.01)
		A61P 29/00	(2006.01)
		A61P 37/00	(2006.01)
(97) EP 1657478		(96) 03.08.2005	
(47) 26.11.2014		(96) 05767871.6	
(97) 17.05.2006		(73) Ipsen Biopharm Limited, Wrexham LL13 9UF, GB	
(51) F16L 23/16	(2006.01)	(72) PANJWANI, Naveed, c/o Ipsen Limited, Berkshire SL1 3XE, GB	
F16J 15/06	(2006.01)	WEBB, Paul, c/o Ipsen Biopharm, Wrexham LL13 9UF, GB	
H01R 13/52	(2006.01)	PICKETT, Andy, c/o Ipsen Biopharm, Wrexham LL13 9UF, GB	
(96) 21.10.2005		(54) Farmaceutické kompozice obsahující botulinový neurotoxin A2	
(96) 05022976.4		(32) 0417367, 0421290, 0421288, 0423952, 0423953	
(73) Harting Electric GmbH & Co. KG, 32339 Espelkamp, DE		(31) 04.08.2004, 24.09.2004, 24.09.2004, 28.10.2004, 28.10.2004	
(72) Meier, Heiko, 32425 Minden, DE		(33) GB, GB, GB, GB, GB	
Olejars, Klaus, 32584 Löhne, DE		(86) PCT/GB2005/003036	
Quast, Frank, 33611 Bielefeld, DE		(87) WO 2006/013357	
Schmidt, Martin, 32312 Lübbecke, DE		(74) Společná advokátní kancelář Všetečka Zelený Švorčík Kalenský a partneři, JUDr. Otakar Švorčík, Hálkova 2, Praha 2, 12000	
(54) Upevnitelné přírbové těsnění			
(32) 202004017562 U		(97) EP 1881823	
(31) 12.11.2004		(47) 03.12.2014	
(33) DE		(97) 23.11.2006	
(74) KOREJZOVÁ & SPOL., v.o.s., JUDr. Petra Korejzová, Korunní 104/810 E, Praha 10, 10100		(51) A61K 31/166	(2006.01)
		A61K 31/40	(2006.01)
		A61K 31/404	(2006.01)
		A61K 31/4184	(2006.01)
		A61K 31/4192	(2006.01)
		A61K 31/44	(2006.01)
		A61K 31/4725	(2006.01)
		A61P 27/02	(2006.01)
		A61K 31/198	(2006.01)
		A61K 31/4162	(2006.01)
		A61K 31/4709	(2006.01)
		A61K 31/496	(2006.01)
		A61K 31/4745	(2006.01)
		A61K 31/5377	(2006.01)
		A61K 31/54	(2006.01)
		A61K 31/541	(2006.01)
(97) EP 1677598		(96) 17.05.2006	
(47) 26.11.2014		(96) 06770607.7	
(97) 12.05.2005		(73) SARcode Bioscience Inc., Brisbane, CA 94005, US	
(51) A01N 37/22	(2006.01)	(72) GADEK, Thomas, Oakland, CA 94611, US	
(96) 12.10.2004		BURNIER, John, Pacifica, CA 94044, US	
(96) 04790298.6		(54) Kompozice a způsoby léčby poruch zraku	
(73) Bayer Intellectual Property GmbH, 40789 Monheim, DE			
(72) WACHENDORFF-NEUMANN, Ulrike, 56566 Neuwied, DE			
DAHMEN, Peter, 41470 Neuss, DE			
DUNKEL, Ralf, 69001 Lyon, FR			
ELBE, Hans-Ludwig, 42329 Wuppertal, DE			
RIECK, Heiko, 69110 Ste Foy les Lyon, FR			
SUTY-HEINZE, Anne, 40764 Langenfeld, DE			
(54) Synergické fungicidní kombinace účinných látek			
(32) 10349501			
(31) 23.10.2003			
(33) DE			

(32) 681684 P, 681722 P, 681723 P, 681772 P
(31) 17.05.2005, 17.05.2005, 17.05.2005, 17.05.2005
(33) US, US, US, US
(86) PCT/US2006/019327
(87) WO 2006/125119
(74) ŽOVICOVÁ & ZOVIC IP, s.r.o., Záhradnícka 36, SK-821 08 Bratislava

(97) **EP 1882684**
(47) 10.12.2014
(97) 23.11.2006
(51) **C07D 207/09** (2006.01)
A61K 31/40 (2006.01)
A61K 31/402 (2006.01)
A61K 31/4025 (2006.01)
A61K 31/403 (2006.01)
A61K 31/404 (2006.01)
A61K 31/407 (2006.01)
A61K 31/41 (2006.01)
A61K 31/427 (2006.01)
A61K 31/437 (2006.01)
A61K 31/4439 (2006.01)
A61K 31/454 (2006.01)
A61K 31/496 (2006.01)
A61K 31/5377 (2006.01)
A61K 31/541 (2006.01)
A61P 3/14 (2006.01)
A61P 5/20 (2006.01)
A61P 19/08 (2006.01)
A61P 43/00 (2006.01)
C07D 207/16 (2006.01)

(96) 18.05.2006
(96) 06746579.9
(73) Astellas Pharma Inc., Tokyo 103-8411, JP
(72) HACHIYA, Shunichiro c/o Astellas Pharma Inc., Tokyo 1038411, JP
OKU, Makoto c/o Astellas Pharma Inc., Tokyo 1038411, JP
MUKAI (MISAWA), Hana c/o Astellas Pharma Inc., Tokyo 1038411, JP
SHIN, Takashi c/o Astellas Pharma Inc., Tokyo 1038411, JP
MATSUURA, Keisuke c/o Astellas Pharma Inc., Tokyo 1038411, JP
SEO, Ryushi c/o Astellas Pharma Inc., Tokyo 1038411, JP
KAMIKUBO, Takashi c/o Astellas Pharma Inc., Tokyo 1038411, JP
TERADA, Yoh c/o Astellas Pharma Inc., Tokyo 1038411, JP
SANAGI, Masanao c/o Astellas Pharma Inc., Tokyo 1038411, JP
YOSHIHARA, Kousei c/o Astellas Pharma Inc., Tokyo 1038411, JP
TAKAHASHI, Taisuke c/o Astellas Pharma Inc., Tokyo 1038411, JP

(54) **Pyrrolidinové deriváty nebo jejich soli**
(32) 2005146457
(31) 19.05.2005
(33) JP
(86) PCT/JP2006/309891
(87) WO 2006/123725
(74) Čermák a spol., JUDr. Karel Čermák, Elišky Peškové 15/735, Praha 5, 15000

(97) **EP 1976886**
(47) 17.12.2014
(97) 21.06.2007
(51) **C07K 16/46** (2006.01)
(96) 29.11.2006
(96) 06818912.5
(73) Amgen Research (Munich) GmbH, 81477 München, DE
(72) BAEUERLE, Patrick, 82131 Gauting, DE
KUFER, Peter, 85368 Moosburg, DE
KLINGER, Matthias, 82205 Gilching, DE
LEO, Eugen, 50823 Köln, DE
(54) **Prostředky a způsoby pro léčbu nádorových onemocnění**
(32) 05027606, 06004144
(31) 16.12.2005, 01.03.2006
(33) EP, EP
(86) PCT/EP2006/011466
(87) WO 2007/068354
(74) PATENTSERVIS Praha a.s., Na Podkovce 281/10, Praha 4, 14700

(97) **EP 1998069**
(47) 24.12.2014
(97) 03.12.2008
(51) **F16F 1/38** (2006.01)

B60G 21/055 (2006.01)
(96) 17.05.2008
(96) 08009165.5
(73) Jörn GmbH, 71336 Waiblingen, DE
(72) Mursinsky, Jörg, 71364 Winnenden, DE
Schwaiger, Franz, 85757 Karlsfeld, DE
(54) **Elastické ložiskové pouzdro, zejména stabilizátorové ložisko motorového vozidla**
(32) 102007024740
(31) 26.05.2007
(33) DE
(74) UNIPATENT, Ing. Jiří Chlustina, Sázavská 16, Praha 2 - Vinohrady, 12000

(97) **EP 2001296**
(47) 26.11.2014
(97) 11.10.2007
(51) **A01N 43/40** (2006.01)
A01N 43/08 (2006.01)
A01N 43/82 (2006.01)
A01N 25/04 (2006.01)
A01P 13/00 (2006.01)
(96) 14.03.2007
(96) 07723229.6
(73) Bayer Intellectual Property GmbH, 40789 Monheim, DE
(72) FRISCH, Gerhard, 61273 Wehrheim, DE
RUDE, Janine, 65830 Kriftel, DE
(54) **Herbicidní prostředky jako disperze obsahující diflufenikan a flurtamon**
(32) 06006526, 06019647
(31) 29.03.2006, 20.09.2006
(33) EP, EP
(86) PCT/EP2007/002219
(87) WO 2007/112834
(74) Traplová Hakr Kubát, advokátní a patentová kancelář, Ing. Eduard Hakr, Přístavní 24, Praha 7, 17000

(97) **EP 2001849**
(47) 26.11.2014
(97) 04.10.2007
(51) **C07D 213/34** (2006.01)
C07D 401/04 (2006.01)
C07D 401/10 (2006.01)
C07D 401/14 (2006.01)
C07D 403/04 (2006.01)
C07D 403/14 (2006.01)
C07D 413/04 (2006.01)
A61K 31/506 (2006.01)
A61K 31/444 (2006.01)
A61P 25/00 (2006.01)
C07D 413/14 (2006.01)
C07D 233/96 (2006.01)
C07D 409/10 (2006.01)
C07D 409/14 (2006.01)
C07D 407/04 (2006.01)

(96) 19.03.2007
(96) 07727038.7
(73) F. Hoffmann-La Roche AG, 4070 Basel, CH
(72) GATTI MCARTHUR, Silvia, CH-4052 Basel, CH
GOETSCHI, Erwin, CH-4153 Reinach BL, CH
WICHMANN, Juergen, 79585 Steinen, DE
WOLTERING, Thomas Johannes, 79639 Grenzach-Wyhlen, DE
(54) **Pyridinové a pyridimidinové deriváty jakožto antagonisty mGluR2**
(32) 06111939
(31) 29.03.2006
(33) EP
(86) PCT/EP2007/052560
(87) WO 2007/110337
(74) Čermák a spol., JUDr. Karel Čermák, Elišky Peškové 15, Praha 5, 15000

(97) **EP 2029524**
(47) 26.11.2014
(97) 27.12.2007
(51) **C07C 231/12** (2006.01)
C07C 231/18 (2006.01)
(96) 08.06.2007

(96) 07764601.6
(73) Newron Pharmaceuticals S.p.A., 20091 Bresso (MI), IT
(72) BARBANTI, Elena, 20093 Cologno Monzese (MI), IT
CACCIA, Carla, 21013 Gallarate (VA), IT
SALVATI, Patricia, 20020 Arese, IT
VELARDI, Francesco, 28062 Cameri, IT
RUFFILLI, Tiziano, 13856 Vigliano Biellese (BI), IT
BOGOGNA, Luigi, 28010 Vaprio D'Agogna, IT
(54) **Způsob výroby 2-[4-(3- a 2-fluorbenzyloxy)-benzylamino]
propanamidů**
(32) 06012565
(31) 19.06.2006
(33) EP
(86) PCT/EP2007/005105
(87) WO 2007/147491
(74) KOREJZOVÁ & SPOL., v.o.s., JUDr. Petra Korejzová, Korunní 104/810
E, Praha 10, 10100

(97) **EP 2032155**
(47) 24.12.2014
(97) 21.12.2007
(51) **A61K 38/30** (2006.01)
(96) 06.06.2007
(96) 07798148.8
(73) Novartis AG, 4056 Basel, CH
(72) GLASS, David Jonathan, Cortlandt Manor, New York 10567, US
FORNARO, Mara, CH-4052 Basel, CH
(54) **Stabilizované polypeptidy růstového faktoru podobného inzulínu**
(32) 812349 P, 862244 P, 897187 P
(31) 09.06.2006, 20.10.2006, 24.01.2007
(33) US, US, US
(86) PCT/US2007/070468
(87) WO 2007/146689
(74) Traplová Hakr Kubát, advokátní a patentová kancelář, Ing. Jan Kubát,
Přístavní 24, Praha 7, 17000

(97) **EP 2039527**
(47) 10.12.2014
(97) 25.03.2009
(51) **B42D 15/00** (2006.01)
B42D 25/00 (2014.01)
(96) 03.09.2008
(96) 08015554.2
(73) OVD Kinegram AG, 6301 Zug, CH
(72) Peters, John, Anthony, Dr., 8804 Au, CH
Tompkin, Wayne, Robert, Dr., 5400 Baden, CH
Schilling, Andreas, Dr., 6332 Hagendorn (ZG), CH
(54) **Difrační bezpečnostní prvek s individuálním kódem**
(32) 102007044992
(31) 19.09.2007
(33) DE
(74) Čermák a spol., JUDr. Karel Čermák, Elišky Peškové 15/735, Praha 5,
15000

(97) **EP 2149890**
(47) 24.12.2014
(97) 03.02.2010
(51) **H01F 7/18** (2006.01)
H01H 47/32 (2006.01)
(96) 31.07.2008
(96) 08161604.7
(73) ABB Technology AG, 8050 Zürich, CH
(72) Di Maio, Luciano, 20162 Milano, IT
De Natale, Gabriele Valentino, 20126 Milano, IT
(54) **Jednocívkový ovladač pro nízko-a středněnapětové použití**
(74) KANIA*SEDLÁK*SMOLA Patentová a známková kancelář, Ing.
František Kania, Mendlovo náměstí 1a, Brno, 60300

(97) **EP 2253181**
(47) 26.11.2014
(97) 24.09.2009
(51) **H05B 3/42** (2006.01)
B29C 45/27 (2006.01)
H01R 4/02 (2006.01)
B05C 17/005 (2006.01)
(96) 18.03.2009

(96) 09721370.6
(73) Günther Heisskanaltechnik GmbH, 35066 Frankenberg, DE
(72) GÜNTHER, Herbert, 35108 Allendorf, DE
SOMMER, Siegrid, 35099 Burgwald, DE
KRETSCHMAR, Christel, 01809 Dohna, DE
PARTSCH, Uwe, 01309 Dresden, DE
(54) **Připojovací kolík a elektrická přípojka**
(32) 102008015378
(31) 20.03.2008
(33) DE
(86) PCT/EP2009/001992
(87) WO 2009/115306
(74) Společná advokátní kancelář Všetečka Zelený Švorčík Kalenský a
partneři, JUDr. Michal Havlík, Hálkova 2, Praha 2, 12000

(97) **EP 2276848**
(47) 17.12.2014
(97) 05.11.2009
(51) **C12P 19/02** (2006.01)
C12P 7/06 (2006.01)
C12P 19/18 (2006.01)
(96) 30.04.2009
(96) 09739766.5
(73) Danisco US Inc., Palo Alto, CA 94304, US
(72) DUAN, Gang, Palo Alto, CA 94304, US
RUAN, Zhenhua, Palo Alto, CA 94304, US
SHETTY, Jayarama, K., Palo Alto, CA 94304, US
XU, Hongxian, Palo Alto, CA 94304, US
(54) **Zlepšený proces fermentace použitím melasy**
(32) 49363 P
(31) 30.04.2008
(33) US
(86) PCT/US2009/042224
(87) WO 2009/134964
(74) PATENTSERVIS Praha a.s., Na Podkovce 281/10, Praha 4, 14700

(97) **EP 2307459**
(47) 07.01.2015
(97) 14.01.2010
(51) **C07K 16/28** (2006.01)
A61K 39/395 (2006.01)
(96) 08.07.2009
(96) 09794822.8
(73) OncoMed Pharmaceuticals, Inc., Redwood City, CA 94063, US
(72) GURNEY, Austin, L., San Francisco, CA 94114, US
HOEY, Timothy, Charles, Hillsborough, CA 94010, US
BRUHNS, Maureen, Fitch, San Mateo, CA 94403, US
AXELROD, Fumiko, Takada, Palo Alto, CA 94306, US
(54) **Činidla vázající receptor notch 1 a způsoby jejich použití**
(32) 112699 P, 112701 P, 79095 P
(31) 07.11.2008, 07.11.2008, 08.07.2008
(33) US, US, US
(86) PCT/US2009/003995
(87) WO 2010/005567
(74) FAJNOR IP s.r.o., Pobežní 249/46, Praha 8 Karlín, 18600

(97) **EP 2332779**
(47) 03.12.2014
(97) 15.06.2011
(51) **B60R 7/14** (2006.01)
F41A 23/26 (2006.01)
F41C 33/06 (2006.01)
A47B 81/00 (2006.01)
(96) 22.10.2010
(96) 10013876.7
(73) KAMEI automotive GmbH, 38448 Wolfsburg, DE
(72) Schulze, Dirk, 29378 Wittingen, DE
(54) **Šhránka na zbraně pro připevnění do motorového vozidla**
(32) 102009057793
(31) 11.12.2009
(33) DE
(74) Společná advokátní kancelář Všetečka Zelený Švorčík Kalenský a
partneři, JUDr. Otakar Švorčík, Hálkova 2, Praha 2, 12000

(97) **EP 2346527**
(47) 31.12.2014

(97) 24.03.2011		G02F 1/133	(2006.01)
(51) A61K 38/36	(2006.01)	G02F 1/1335	(2006.01)
A61P 7/04	(2006.01)	B32B 38/18	(2006.01)
(96) 16.09.2010		(96) 08.02.2011	
(96) 10759797.3		(96) 11153676.9	
(73) Bio & Bio Licensing SA, 1143 Luxembourg, LU		(73) NITTO DENKO CORPORATION, Ibaraki-shi, Osaka 567-8680, JP	
(72) EIBL, Johann, A-1180 Wien, AT		(72) Hirata, Satoshi, Ibaraki-shi, Osaka 567-8680, JP	
(54) Léčivé přípravky pro léčení poruch srážlivosti krve s obsahem koncentráту faktoru XIa, prostého trombinu		Kondou, Seiji, Ibaraki-shi, Osaka 567-8680, JP	
(32) 09450173		Umemoto, Seiji, Ibaraki-shi, Osaka 567-8680, JP	
(31) 16.09.2009		Nakazono, Takuya, Ibaraki-shi, Osaka 567-8680, JP	
(33) EP		(54) Systém a způsob výroby zobrazovacího prvku z tekutých krystalů	
(86) PCT/AT2010/000339		(32) 2010209729, 2010251958	
(87) WO 2011/032195		(31) 17.09.2010, 10.11.2010	
(74) Rott, Růžička & Guttman Advokátní, patentové a známkové kanceláře, Ing. Ivana Jirotková, Vinohradská 37, Praha 2, 12000		(33) JP, JP	
		(74) Čermák a spol., JUDr. Karel Čermák, Elišky Peškové 15, Praha 5, 15000	
<hr/>			
(97) EP 2371098		(97) EP 2476420	
(47) 14.01.2015		(47) 26.11.2014	
(97) 17.06.2010		(97) 29.03.2012	
(51) H04W 88/18	(2009.01)	(51) A61K 31/665	(2006.01)
H04W 8/10	(2009.01)	A61K 9/14	(2006.01)
H04W 8/28	(2009.01)	A61K 9/51	(2006.01)
H04W 8/18	(2009.01)	A61K 47/04	(2006.01)
H04L 12/58	(2006.01)	A61P 31/04	(2006.01)
(96) 11.12.2009		(96) 11.05.2011	
(96) 09798966.9		(96) 11827039.6	
(73) Markport Limited, Dublin 2, IE		(73) Limonov, Viktor Lvovich, Moscow 121374, RU	
(72) BERGINK, Martin, 7491 JA Delden, NL		(72) GAIDUL, Konstantin Valentinovich, Novosibirsk 630089, RU	
RUITER, Johan, 2584 CK The Hague, NL		DUSHKIN, Aleksandr Valerevich, 630117 Novosibirsk, RU	
WIJBRANS, Klaas, 5121 MV Rijen, NL		LIMONOV, Viktor Lvovich, Moscow 121374, RU	
(54) Způsob a systém pro zavádění účastníků do databáze		(54) Farmaceutický prostředek s antimikrobiálním a rychle hojícím účinkem pro vnější podávání, způsob jeho přípravy	
(32) 193653 P		(32) 201001506	
(31) 12.12.2008		(31) 20.09.2010	
(33) US		(33) EA	
(86) PCT/IE2009/000089		(86) PCT/RU2011/000322	
(87) WO 2010/067343		(87) WO 2012/039642	
(74) Rott, Růžička & Guttman Patentové, známkové a advokátní kanceláře, JUDr. Ing. Miloslav Hainz, Vinohradská 37/938, Praha 2, 12000		(74) Rott, Růžička & Guttman Patentová, známková a advokátní kancelář, Ing. Václav Krmenčík, Vinohradská 37, Praha 2, 12000	
<hr/>			
(97) EP 2424864		(97) EP 2496583	
(47) 03.12.2014		(47) 10.12.2014	
(97) 04.11.2010		(97) 05.05.2011	
(51) C07D 413/14	(2006.01)	(51) C07D 493/08	(2006.01)
A61K 31/422	(2006.01)	A61K 31/357	(2006.01)
A61K 31/4439	(2006.01)	A61K 45/06	(2006.01)
A61P 35/00	(2006.01)	(96) 21.10.2010	
A61P 37/00	(2006.01)	(96) 10776433.4	
A61P 11/00	(2006.01)	(73) Pfizer Inc., New York, NY 10017, US	
A61P 31/12	(2006.01)	(72) MASCITTI, Vincent, Groton, Connecticut 06340, US	
(96) 28.04.2010		(54) Deriváty dioxa-bicyklo[3.2.1]oktan-2,3,4-triolu	
(96) 10714892.6		(32) 257140 P, 372938 P	
(73) Glaxo Group Limited, Brentford, Middlesex TW8 9GS, GB		(31) 02.11.2009, 12.08.2010	
(72) HAMLIN, Julie, Nicole, Stevenage Hertfordshire SG1 2NY, GB		(33) US, US	
JONES, Paul, Spencer, Stevenage Hertfordshire SG1 2NY, GB		(86) PCT/IB2010/054775	
KEELING, Suzanne, Elaine, Stevenage Hertfordshire SG1 2NY, GB		(87) WO 2011/051864	
LE, Joelle, Stevenage Hertfordshire SG1 2NY, GB		(74) Společná advokátní kancelář Všetečka Zelený Švorčík Kalenský a partneři, JUDr. Pavel Zelený, Hálkova 2, Praha 2, 12000	
MITCHELL, Charlotte, Jane, Stevenage Hertfordshire SG1 2NY, GB			
PARR, Nigel, James, Stevenage Hertfordshire SG1 2NY, GB			
(54) Oxazolom substituované indazoly jako inhibitory PI3-kinázy			
(32) 174033 P		(97) EP 2505204	
(31) 30.04.2009		(47) 24.12.2014	
(33) US		(97) 03.10.2012	
(86) PCT/EP2010/055666		(51) A61K 38/08	(2006.01)
(87) WO 2010/125082		A61K 38/09	(2006.01)
(74) KOREJZOVÁ & SPOL., v.o.s., JUDr. Petra Korejzová, Korunní 810/104 E, Praha 10, 10100		A61P 35/00	(2006.01)
		(96) 10.02.2009	
		(96) 12165896.7	
		(73) Ferring B.V., 2132 JX Hoofddorp, NL	
		(72) Olesen, Tine Kold, New York, NY 10065, US	
		Persson, Bo-Eric, 1180 Rolle, CH	
		Cantor, Per, 2920 Charlottenlund, DK	
		van der Meulen, Egbert A. S-24010 Dalby, SE	
		Jensen, Jens-Christian, Slott, 2880 Bagsvaerd, DK	
		(54) Způsob léčení rakoviny prostaty antagonistou GnRH degarelixem	
		(32) 27741 P, 08250703	
		(31) 11.02.2008, 29.02.2008	

- (33) US, EP
(74) Patentservis Praha a.s., Podkovce 281/10, Praha 4, 14700
-
- (97) **EP 2565339**
(47) 01.10.2014
(97) 06.03.2013
(51) **B28B 23/00** (2006.01)
E04C 2/54 (2006.01)
(96) 12.12.2011
(96) 11192981.6
(73) LCT GesmbH Light & Concrete Technology, 8181 St. Ruprecht an der Raab, AT
(72) Fischer, Oliver, 6850 Dornbirn, AT
Huber, Herbert, 6850 Dornbirn, AT
(54) **Průsvitný kompozitní prvek a způsob jeho výroby**
(32) 102011081744
(31) 29.08.2011
(33) DE
(74) KOREJZOVÁ & SPOL., v.o.s., JUDr. Petra Korejzová, Korunní 810/104 E, Praha 10 - Vinohrady, 10100
-
- (97) **EP 2567110**
(47) 17.12.2014
(97) 10.11.2011
(51) **F16C 13/02** (2006.01)
B21B 31/07 (2006.01)
F16C 33/10 (2006.01)
(96) 07.04.2011
(96) 11715806.3
(73) Siemens Industry, Inc., Alpharetta, GA 30005-4437, US
(72) WOJTKOWSKI, Thomas, C., Jr., Shrewsbury, Massachusetts 01545, US
OSGOOD, Peter, N., Westborough, Massachusetts 01581, US
(54) **Samočinně čerpací ložisko s olejovým filtrem**
(32) 774241
(31) 05.05.2010
(33) US
(86) PCT/US2011/031495
(87) WO 2011/139471
(74) Čermák a spol., JUDr. Karel Čermák, Elišky Peškové 15, Praha 5, 15000
-
- (97) **EP 2573068**
(47) 31.12.2014
(97) 27.03.2013
(51) **C07C 227/02** (2006.01)
C07C 229/04 (2006.01)
(96) 14.03.2005
(96) 12194058.9
(73) Janssen Pharmaceutica NV, 2340 Beerse, BE
(72) Cai, Chaozhong, N. Wales PA 19454, US
HE., Wei, Audubon PA 19403, US
Kavash, Robert, W., Glenside PA 19038, US
Breslin, Henry, J., Lansdale PA 19446, US
(54) **Způsob přípravy meziproduktů sloučenin použitelných jako modulatory opioidních receptorů**
(32) 553342 P
(31) 15.03.2004
(33) US
(74) Společná advokátní kancelář Vsetečka Zelený Švorčík Kalenský a partneři, JUDr. Michal Havlík, Hálkova 2, Praha 2, 12000
-
- (97) **EP 2576324**
(47) 17.12.2014
(97) 08.12.2011
(51) **B62D 15/02** (2006.01)
(96) 30.05.2011
(96) 11730190.3
(73) Volkswagen Aktiengesellschaft, 38436 Wolfsburg, DE
(72) HÜGER, Philipp, 38471 Rühen, DE
SCHWITTERS, Frank, 38154 Königslutter, DE
(54) **Způsob a zařízení k podporovanému parkování motorového vozidla**
(32) 102010022718, 102010022716
(31) 04.06.2010, 04.06.2010
(33) DE, DE
-
- (86) PCT/EP2011/002656
(87) WO 2011/151045
(74) Traplová Hakr Kubát, advokátní a patentová kancelář, Ing. Eduard Hakr, Přístavní 24, Praha 7, 17000
-
- (97) **EP 2579285**
(47) 03.12.2014
(97) 10.04.2013
(51) **H01H 3/30** (2006.01)
H01H 83/12 (2006.01)
(96) 06.10.2011
(96) 11184077.3
(73) ABB Technology AG, 8050 Zürich, CH
(72) Bianco, Andrea, 20099 Sesto San Giovanni (MI), IT
De Natale, Gabriele Valentino, 20126 Milano, IT
(54) **Elektrické spínací zařízení a související rozvaděč**
(74) KANIA*SEDLÁK*SMOLA Patentová a známková kancelář, Ing. František Kania, Mendlovo náměstí 1a, Brno, 60300
-
- (97) **EP 2611751**
(47) 26.11.2014
(97) 08.03.2012
(51) **C03C 25/26** (2006.01)
C03C 25/42 (2006.01)
C03C 25/32 (2006.01)
C08J 5/08 (2006.01)
(96) 29.08.2011
(96) 11767277.4
(73) Saint-Gobain Isover, 92400 Courbevoie, FR
(72) OBERT, Edouard, F-60580 Coye La Foret, FR
JAFFRENNOU, Boris, F-75019 Paris, FR
(54) **Šlichtovací kompozice pro minerální vlnu, zahrnující neredukující cukr a kovovou sůl anorganické kyseliny, a získané izolační produkty**
(32) 1056851
(31) 30.08.2010
(33) FR
(86) PCT/FR2011/051973
(87) WO 2012/028810
(74) Společná advokátní kancelář Vsetečka Zelený Švorčík Kalenský a partneři, JUDr. Michal Havlík, Hálkova 2, Praha 2, 12000
-
- (97) **EP 2625003**
(47) 10.12.2014
(97) 12.04.2012
(51) **B25B 1/10** (2006.01)
B25B 1/24 (2006.01)
(96) 21.09.2011
(96) 11785313.5
(73) Lang Technik GmbH, 73765 Neuhausen, DE
(72) GÜNTER, Lang, 73249 Wernau, DE
(54) **Lineární mechanický rychlouzávěr pro středící upínač**
(32) 102010047380
(31) 05.10.2010
(33) DE
(86) PCT/EP2011/004724
(87) WO 2012/045398
(74) FISCHER & PARTNER Intellectual Property s.r.o., Na Hrobci 294/5, Praha 2, 12800
-
- (97) **EP 2649145**
(47) 26.11.2014
(97) 14.06.2012
(51) **C09J 189/00** (2006.01)
C09J 123/00 (2006.01)
C08L 97/02 (2006.01)
B27N 3/00 (2006.01)
(96) 07.12.2011
(96) 11796661.4
(73) Akzo Nobel Coatings International B.V., 6824 BM Arnhem, NL
(72) KHABBAZ, Farideh, S-131 42 Nacka, SE
(54) **Vodná lepivá kompozice zahrnující syntetický polymer a protein z lupiny**
(32) 10194537, 421670 P
(31) 10.12.2010, 10.12.2010
(33) EP, US

(86) PCT/EP2011/071999
(87) WO 2012/076566
(74) Rott, Růžička & Guttman Patentová, známková a advokátní kancelář,
Ing. Václav Krmenčík, Vinohradská 37, Praha 2, 12000

(97) **EP 2653098**
(47) 10.12.2014
(97) 23.10.2013
(51) **A61B 5/042** (2006.01)
(96) 03.10.2012
(96) 13169910.0
(73) Biosense Webster (Israel), Ltd., Yokneam 20692, IL
(72) Grunewald, Debby, Los Angeles, CA California 90012, US
(54) **Mapovací katetr se spirálovou sestavou elektrod**
(32) 201113252891
(31) 04.10.2011
(33) US
(74) Společná advokátní kancelář Všeťečka Zelený Švorčík Kalenský a
partneři, JUDr. Michal Havlík, Hálkova 2, Praha 2, 12000

(97) **EP 2655375**
(47) 03.12.2014
(97) 28.06.2012
(51) **C07D 487/04** (2006.01)
A61K 31/519 (2006.01)
A61K 31/527 (2006.01)
A61P 35/00 (2006.01)
A61P 3/00 (2006.01)
A61P 3/10 (2006.01)
A61P 37/00 (2006.01)
A61P 11/06 (2006.01)
A61P 7/02 (2006.01)
A61P 25/00 (2006.01)
A61P 19/02 (2006.01)
A61P 17/06 (2006.01)
A61K 31/5377 (2006.01)
C07D 233/44 (2006.01)
C07D 239/12 (2006.01)

(96) 22.12.2011
(96) 11799724.7
(73) SANOFI, 75008 Paris, FR
(72) ARIGON, Jérôme, F-75013 Paris, FR
BROLLO, Maurice, F-75013 Paris, FR
CLEMENT, Jacques, F-75013 Paris, FR
COMBET, Romain, F-75013 Paris, FR
DURAND, Florence, F-75013 Paris, FR
EL AHMAD, Youssef, F-75013 Paris, FR
LABROSSE, Jean-Robert, F-75013 Paris, FR
LETALLEC, Jean-Philippe, F-75013 Paris, FR
RONAN, Baptiste, F-75013 Paris, FR
(54) **Deriváty pyrimidinonu, jejich příprava a jejich farmaceutická využití**
(32) 1061194, 1061197
(31) 23.12.2010, 23.12.2010
(33) FR, FR
(86) PCT/EP2011/073874
(87) WO 2012/085244
(74) Traplová Hakr Kubát, advokátní a patentová kancelář, Ing. Jan Kubát,
Přístavní 24, Praha 7, 17000

(97) **EP 2659559**
(47) 26.11.2014
(97) 26.04.2012
(51) **H02G 3/08** (2006.01)
H01R 13/627 (2006.01)
(96) 20.06.2011
(96) 11833879.7
(73) Harting Electric GmbH & Co. KG, 32339 Espelkamp, DE
(72) SCHMIDT, Martin, 32312 Lübbecke, DE
SPILKER, Nicole, 32312 Lübbecke, DE
(54) **Zajišťovací zařízení pro vícedílné pouzdro konektoru**
(32) 102010038266
(31) 19.10.2010
(33) DE

(86) PCT/DE2011/075138
(87) WO 2012/052008
(74) KOREJZOVÁ & SPOL., v.o.s., JUDr. Petra Korejzová, Korunní 104/810
E, Praha 10, 10100

(97) **EP 2663564**
(47) 17.12.2014
(97) 19.07.2012
(51) **C07D 471/04** (2006.01)
A61K 31/4745 (2006.01)
A61P 35/00 (2006.01)
(96) 11.01.2012
(96) 12701207.8
(73) Eli Lilly and Company, Indianapolis, IN 46285, US
(72) BARDA, David Anthony, Indiana 46206-6288, US
MADER, Mary Margaret, Indiana 46206-6288, US
(54) **Sloučenina imidazo[4,5-c]chinolin-2-on a její použití jako duálního
inhibitoru PI3 kinázy/mTOR**
(32) 201161432958 P
(31) 14.01.2011
(33) US
(86) PCT/US2012/020897
(87) WO 2012/097039
(74) Společná advokátní kancelář Všeťečka Zelený Švorčík Kalenský a
partneři, JUDr. Otakar Švorčík, Hálkova 2, Praha 2, 12000

(97) **EP 2678270**
(47) 26.11.2014
(97) 30.08.2012
(51) **C01B 21/26** (2006.01)
C01B 21/38 (2006.01)
B01D 53/86 (2006.01)
(96) 14.02.2012
(96) 12706771.8
(73) ThyssenKrupp Uhde GmbH, 44141 Dortmund, DE
(72) SCHWEFER, Meinhard, 59872 Meschede, DE
SIEFERT, Rolf, 33378 Rheda-Wiedenbrück, DE
FUCHS, Jürgen, 44139 Dortmund, DE
RUTHARDT, Klaus, 44265 Dortmund, DE
GROVES, Michael, 58285 Gevelsberg, DE
(54) **Způsob odstraňování N2O a NOX z procesu výroby kyseliny dusičné
a zařízení vhodné k tomuto způsobu**
(32) 102011011881
(31) 21.02.2011
(33) DE
(86) PCT/EP2012/000642
(87) WO 2012/113516
(74) Společná advokátní kancelář Všeťečka Zelený Švorčík Kalenský a
partneři, JUDr. Michal Havlík, Hálkova 2, Praha 2, 12000

(97) **EP 2694295**
(47) 03.12.2014
(97) 11.04.2013
(51) **B41M 3/18** (2006.01)
B41M 5/00 (2006.01)
B41M 7/00 (2006.01)
B41J 3/44 (2006.01)
(96) 19.03.2012
(96) 12712355.2
(73) Flooring Industries Ltd., SARL., 8070 Bertrange, LU
(72) VAN DEN STEEN, Joris, Martha, Alfons, B-1547 Bever, BE
(54) **Způsob výroby obložení stěn s reliéfem kontinuálním postupem**
(32) 201100198
(31) 01.04.2011
(33) BE
(86) PCT/IB2012/000540
(87) WO 2013/050815
(74) Traplová Hakr Kubát, advokátní a patentová kancelář, Ing. Eduard Hakr,
Přístavní 24, Praha 7, 17000

(97) **EP 2727693**
(47) 14.01.2015
(97) 07.05.2014
(51) **B29B 11/16** (2006.01)
B29C 70/38 (2006.01)
B29C 70/54 (2006.01)

B29C 70/30 (2006.01)
(96) 05.11.2012
(96) 12191274.5
(73) Toho Tenax Europe GmbH, 42103 Wuppertal, DE
(72) Schneider, Markus, 40237 Düsseldorf, DE

Lehmhaus, Björn, 01445 RADEBEUL, DE
(54) **Způsob výroby vláknových polotovarů**
(74) Společná advokátní kancelář Všecka Zelený Švorčík Kalenský a partneři, JUDr. Michal Havlík, Hálkova 2, Praha 2, 12000

Evropské patenty zachované v pozměněném nebo omezeném znění

V této části jsou uvedeny evropské patenty s účinky pro Českou republiku, které byly Evropským úřadem podle článku 102 Úmluvy o udělování evropských patentů zachovány v omezeném znění podle čl. 105a - 105c EPC 2000, nebo v pozměněném znění (§ 35f zákona č. 527/1990 Sb., v platném znění).

(97)	Datum oznámení o zachování patentu	(97)	Datum oznámení o zachování patentu
EP 1960141	04.03.2015	EP 2004149	04.03.2015

Evropské patenty zrušené Evropským patentovým úřadem

Následující evropské patenty udělené Evropským patentovým úřadem s účinky pro Českou republiku byly zrušeny Evropským patentovým úřadem podle článku 102 Úmluvy o udělování evropských patentů (§ 35f odst 2 zákona č. 527/1990 Sb., v platném znění).

(97) EP 1690832 (97) EP 1839903

MM4A

Zánik evropských patentů nezaplacením poplatků za udržování platnosti patentu

Následující evropské patenty udělené Evropským patentovým úřadem s účinky pro Českou republiku zanikly pro nezaplacení poplatků za udržování platnosti patentu (§ 22 písm. b) zákona č. 527/1990 Sb., v platném znění).

(97) EP 1396331	(97) EP 1541699	(97) EP 1926722	(97) EP 2111145
(97) EP 1398594	(97) EP 1542904	(97) EP 1937329	(97) EP 2172270
(97) EP 1400685	(97) EP 1545861	(97) EP 1960244	(97) EP 2190924
(97) EP 1420759	(97) EP 1663870	(97) EP 2031603	(97) EP 2196396
(97) EP 1423060	(97) EP 1767264	(97) EP 2059518	(97) EP 2237952
(97) EP 1423214	(97) EP 1771053	(97) EP 2059718	(97) EP 2321547
(97) EP 1440129	(97) EP 1782142	(97) EP 2061436	(97) EP 2334776
(97) EP 1514891	(97) EP 1794189	(97) EP 2075185	(97) EP 2431548
(97) EP 1532131	(97) EP 1795434	(97) EP 2082401	(97) EP 2437403
(97) EP 1532319	(97) EP 1922043	(97) EP 2092935	(97) EP 2470030

PD4A

Převod práv a ostatní změny majitelů evropských patentů

(97) **EP 1401544**
(73) Bauer Hockey Corp., Blainville, Québec J7C 0N9, CA

(97) **EP 1840310**
(73) U-Shin Deutschland Zugangssysteme GmbH, 85253 Erdweg, DE

(97) **EP 1611306**
(73) U-Shin France SAS, Créteil Cedex, FR

(97) **EP 1855821**
(73) MALL + HERLAN ITALIA S.R.L., I-24068 Seriate (Bergamo), IT

(97) **EP 1611306**
(73) CAM France SAS, Créteil Cedex, FR

(97) **EP 1886742**
(73) MALL + HERLAN ITALIA S.R.L., I-24068 Seriate (Bergamo), IT

(97) **EP 1668211**
(73) U-Shin France SAS, Créteil Cedex, FR

(97) **EP 1957506**
(73) Total Petrochemicals France, 92902 PARIS LA DEFENSE CEDEX, FR

(97) **EP 1668211**
(73) CAM France SAS, Créteil Cedex, FR

(97) **EP 1967424**
(73) U-Shin Deutschland Zugangssysteme GmbH, 85253 Erdweg, DE

(97) **EP 1677598**
(73) Bayer Intellectual Property GmbH, 40789 Monheim, DE

(97) **EP 2001296**
(73) Bayer Intellectual Property GmbH, 40789 Monheim, DE

(97) **EP 1759001**
(73) Alexion Holding B.V., 1097 JB Amsterdam, NL

(97) **EP 2037068**
(73) U-Shin Deutschland Zugangssysteme GmbH, 85253 Erdweg, DE

(97) **EP 1794396**
(73) U-Shin Deutschland Zugangssysteme GmbH, 85253 Erdweg, DE

(97) **EP 2059717**
(73) Kinetura Concept nv, 8340 Damme, BE

(97) **EP 1812183**
(73) MALL + HERLAN ITALIA S.R.L., I-24068 Seriate (Bergamo), IT

(97) **EP 2100720**
(73) Bauer Hockey Corp., Blainville, Québec J7C 0N9, CA

(97) **EP 2111970**

(73) Bauer Hockey Corp., Blainville, Québec J7C ON9, CA

(97) **EP 2158319**

(73) Alexion Holding B.V., 1097 JB Amsterdam, NL

(97) **EP 2160501**

(73) CAM France SAS, Créteil Cedex, FR

(97) **EP 2160501**

(73) U-Shin France SAS, Créteil Cedex, FR

(97) **EP 2257499**

(73) Evoqua Water Technologies GmbH, 89312 Günzburg, DE

(97) **EP 2257499**

(73) Siemens Water Technologies GmbH, 89312 Günzburg, DE

(97) **EP 2678037**

(73) Lonza Guangzhou Nansha Ltd., 511455 Guangzhou, CN

FG1K

Zapsané užité vzory - přehled podle čísel zápisu

V období uzávěrky tohoto čísla Věstníku zapsal Úřad průmyslového vlastnictví tyto užité vzory.

27904	B 65 D 5/02	(2006.01)	27917	B 65 D 6/06	(2006.01)	27930	C 07 D 487/04	(2006.01)
27905	A 61 H 33/00	(2006.01)	27918	B 65 D 6/06	(2006.01)	27931	A 23 C 21/08	(2006.01)
27906	A 61 H 11/00	(2006.01)	27919	E 01 F 1/00	(2006.01)	27932	H 05 B 37/02	(2006.01)
27907	B 22 C 9/12	(2006.01)	27920	E 01 F 1/00	(2006.01)	27933	C 09 G 1/18	(2006.01)
27908	B 24 C 5/02	(2006.01)	27921	E 04 H 6/12	(2006.01)	27934	A 61 B 5/01	(2006.01)
27909	E 04 B 1/04	(2006.01)	27922	E 04 C 3/20	(2006.01)	27935	B 62 D 49/00	(2006.01)
27910	C 23 C 22/06	(2006.01)	27923	E 04 C 2/20	(2006.01)	27936	A 63 C 17/00	(2006.01)
27911	E 04 H 12/22	(2006.01)	27924	G 06 Q 50/22	(2012.01)	27937	A 01 K 15/04	(2006.01)
27912	B 28 B 7/10	(2006.01)	27925	E 04 B 2/70	(2006.01)	27938	H 01 H 13/70	(2006.01)
27913	B 28 B 7/26	(2006.01)	27926	E 02 B 7/26	(2006.01)	27939	A 63 H 17/26	(2006.01)
27914	B 01 D 63/02	(2006.01)	27927	C 02 F 1/30	(2006.01)	27940	G 09 B 9/46	(2006.01)
27915	E 06 B 1/04	(2006.01)	27928	B 60 R 11/02	(2006.01)	27941	F 16 L 23/00	(2006.01)
27916	B 65 G 47/91	(2006.01)	27929	E 02 D 5/28	(2006.01)			

FG1K

Zapsané užité vzory - řazené podle MPT

(51)	A01K 15/04	(2006.01)	A61K 31/728	(2006.01)	
	A01K 13/00	(2006.01)	A61K 8/97	(2006.01)	
(11)	27937		A61Q 19/10	(2006.01)	
(21)	2015-30697		(11)	27905	
(22)	06.02.2015		(21)	2013-28761	
(47)	10.03.2015		(22)	12.11.2013	
(73)	VETLINE ANIMAL HEALTH s.r.o., Brno, CZ		(47)	10.03.2015	
(72)	Proks Pavel, Černovice, CZ		(73)	Sladký Petr doc. Ing., Praha 4 - Podolí, CZ	
(54)	Pomůcka k fixaci zvířat		(72)	Sladký Petr doc. Ing., Praha 4 - Podolí, CZ	
(74)	Ing. Libor Markes, Grohova 54, Brno, 60200		(54)	Matoušková Dagmar Ing., Praha 4 - Modřany, CZ	
(51)	A23C 21/08	(2006.01)		Ozdravná lázeň na bázi mladiny, kvasnicového, protláčkového a nebo dotláčkového piva s přidavkem látek na bázi kyseliny hyaluronové	
	A23L 2/385	(2006.01)	(51)	A63C 17/00	(2006.01)
(11)	27931		(11)	27936	
(21)	2015-30602		(21)	2015-30670	
(22)	16.01.2015		(22)	02.02.2015	
(47)	10.03.2015		(47)	10.03.2015	
(73)	Mendelova univerzita v Brně, Brno, CZ		(73)	Sládek Lukáš Ing., Praha 5 - Košiče, CZ	
(72)	Teplá Jana Ing., Rousínov, CZ		(72)	Sládek Lukáš Ing., Praha 5 - Košiče, CZ	
	Šustová Květoslava prof. Ing., Brno, CZ		(54)	Systém pro uchycení rámu kolečkové brusle k botě brusle	
	Sýkora Vladimír Mgr. Ing., Brno, CZ		(51)	A63H 17/26	(2006.01)
	Dvořák Lukáš Ing., Prostějov, CZ			A63H 17/00	(2006.01)
(54)	Syrovátkový sirup			A63H 29/22	(2006.01)
(51)	A61B 5/01	(2006.01)	(11)	27939	
	A61B 5/02	(2006.01)	(21)	2015-30710	
(11)	27934		(22)	10.02.2015	
(21)	2015-30630		(47)	10.03.2015	
(22)	23.01.2015		(73)	Šůla Milan, Slaný, CZ	
(47)	10.03.2015		(72)	Šůla Milan, Slaný, CZ	
(73)	České vysoké učení technické v Praze, Fakulta elektrotechnická, katedra telekomunikační techniky, Praha 6, CZ		(54)	Stavebnicový podvozek	
(72)	Chod Jiří doc. Ing., Praha 5, CZ		(74)	Ing. Vladimír Belfin, Litovická 305, Hostivice, 25301	
	Zahradník Pavel prof. Ing., Praha 3, CZ		(51)	B01D 63/02	(2006.01)
(54)	Zařízení pro sledování a měření životních funkcí člověka			B01D 69/08	(2006.01)
(74)	Ing. Václav Kratochvíl, Husníkova 2086/22, Praha 13, 15800		(11)	27914	
(51)	A61H 11/00	(2006.01)	(21)	2014-30364	
	A61F 7/02	(2006.01)	(22)	02.12.2014	
(11)	27906		(47)	10.03.2015	
(21)	2014-29846		(73)	Vysoká škola báňská- Technická univerzita Ostrava, Ostrava- Poruba, CZ	
(22)	04.08.2014		(72)	Danihelka Pavel prof. RNDr., Šenov, CZ	
(47)	10.03.2015			Kříž Lubomír Ing., Chrudim, CZ	
(73)	Fricová Martina, Klášterec nad Ohří, CZ			Suchánková Jana Ing., Ostrava- Zábřeh, CZ	
(72)	Fricová Martina, Klášterec nad Ohří, CZ			Časlavský Marek Ing., Chrudim IV, CZ	
(54)	Víceúčelový zábalový pás			Langová Šárka doc. Ing., Ostrava- Dubina, CZ	
(74)	DANĚK & PARTNERS Advokátní a patentová kancelář, Ing. Vilém Daněk, Vinohradská 45, Praha 2, 12000		(54)	Kontaktorová hlavice pro odstraňování kontaminantu, zejména sulfanu a sulfidické síry z vody	
(51)	A61H 33/00	(2006.01)	(74)	INPARTNERS GROUP, Ing. Dušan Kendereški, Lidická 51, Brno, 60200	
	A61H 35/00	(2006.01)			

- (51) **B22C 9/12** (2006.01)
B22D 17/00 (2006.01)
- (11) 27907
(21) **2014-30132**
(22) 21.10.2014
(47) 10.03.2015
(73) Technická univerzita v Liberci, Liberec 1, CZ
KSM Castings CZ a.s., Hrádek nad Nisou, CZ
- (72) Nováková Iva Ing., Liberec 14, CZ
Seidl Martin Ing., Hradec Králové, CZ
Brdlík Pavel Ing., Turnov, CZ
Novák Jan Ing., Liberec 14, CZ
Štverák Jan Ing., Hrádek nad Nisou, CZ
Špidlen Jiří, Jablonec nad Nisou, CZ
- (54) **Konstrukční modifikace tenkých tvarových částí tlakové lící formy pro chlazení pomocí kapalného CO₂**
- (74) RETROPATENT s.r.o., Mgr. Kamil Kolátor, Dobiášova 1246/29, Liberec 6, 46006
-
- (51) **B24C 5/02** (2006.01)
(11) 27908
(21) **2014-30215**
(22) 05.11.2014
(47) 10.03.2015
(73) Ústav geoniky AV ČR, v. v. i., Ostrava- Poruba, CZ
(72) Říha Zdeněk Ing., Brno, CZ
- (54) **Nástroj pro řezání vysokorychlostním abrazivním kapalinovým paprskem**
- (74) PATENT SKY s. r. o., Ing. Petra Kolářová, Dušní 8/11, Praha 1, 11000
-
- (51) **B28B 7/10** (2006.01)
B28B 17/00 (2006.01)
- (11) 27912
(21) **2014-30261**
(22) 13.11.2014
(47) 10.03.2015
(73) KB- BLOK systém, s.r.o., Postoloprty, CZ
(72) Brabec Josef, Košnice- Louny, CZ
- (54) **Pneumatický zásuvný modul pro vnější úpravu betonových výrobků**
- (74) Patentová a známková kancelář Novotný, Ing. Jaroslav Novotný, Římská 45/2135, Praha 2, 12000
-
- (51) **B28B 7/26** (2006.01)
B28B 1/04 (2006.01)
- (11) 27913
(21) **2014-30262**
(22) 13.11.2014
(47) 10.03.2015
(73) KB- BLOK systém, s.r.o., Postoloprty, CZ
(72) Brabec Josef, Košnice- Louny, CZ
- (54) **Tvarový dusák s přímočarým pohybem pro výrobu pravouhlých fazetek**
- (74) Patentová a známková kancelář Novotný, Ing. Jaroslav Novotný, Římská 45/2135, Praha 2, 12000
-
- (51) **B60R 11/02** (2006.01)
(11) 27928
(21) **2015-30568**
(22) 12.01.2015
(47) 10.03.2015
(73) Molpir s.r.o., Smolenice, SK
(72) Hostin Jozef Ing., Smolenice, SK
- (54) **Výklopný držák monitoru**
- (74) Ing. Karel Novotný, Žufanova 1099/2, Praha 6, 16300
-
- (51) **B62D 49/00** (2006.01)
(11) 27935
(21) **2015-30658**
(22) 30.01.2015
(47) 10.03.2015
(32) 03.02.2014
(31) PŮV 5004-2014
(33) SK
(73) Tribula Rastislav Ing., Žilina 01001, SK
(72) Tribula Rastislav Ing., 01001 Žilina, SK
- (54) **Malotraktor**
-
- (74) Ing. Libor Markes, Grohova 54, Brno, 60200
-
- (51) **B65D 5/02** (2006.01)
(11) 27904
(21) **2013-27934**
(22) 16.05.2013
(47) 10.03.2015
(73) POINT CZ s.r.o., Brno, CZ
(72) Sázavský Vladimír Ing., Brno, CZ
Repka Petr, Brno, CZ
- (54) **Krabička**
- (74) Ing. František Čáslava, patentová a známková kancelář, Ing. František Čáslava, Sabinova 6, Brno, 61600
-
- (51) **B65D 6/06** (2006.01)
B65D 25/28 (2006.01)
- (11) 27917
(21) **2014-30313**
(22) 24.11.2014
(47) 10.03.2015
(73) Martin Hanuš- APL, Nový Knín, CZ
(72) Hanuš Martin, Nový Knín, CZ
- (54) **Pouzdro, zejména pro prostředky první pomoci**
- (74) Čermák a spol., Mgr. Ondřej Čerych, Elišky Peškové 15/735, Praha 5, 15000
-
- (51) **B65D 6/06** (2006.01)
B65D 8/00 (2006.01)
- (11) 27918
(21) **2014-30315**
(22) 24.11.2014
(47) 10.03.2015
(73) Martin Hanuš- APL, Nový Knín, CZ
(72) Hanuš Martin, Nový Knín, CZ
- (54) **Pouzdro, zejména pro zásobník nábojů střelných zbraní**
- (74) Čermák a spol., Mgr. Ondřej Čerych, Elišky Peškové 15/735, Praha 5, 15000
-
- (51) **B65G 47/91** (2006.01)
(11) 27916
(21) **2014-30290**
(22) 20.11.2014
(47) 10.03.2015
(73) Technická univerzita v Liberci, Liberec 1, CZ
(72) Horák Marcel Ing., Liberec 5, CZ
Novotný František doc. Ing., Liberec 12, CZ
- (54) **Kapalinový kompenzátor polohy**
- (74) Ing. Vladimír Janko, Pivovarská 53/2734, Jablonec nad Nisou, 46601
-
- (51) **C02F 1/30** (2006.01)
C02F 101/30 (2006.01)
- (11) 27927
(21) **2015-30555**
(22) 08.01.2015
(47) 10.03.2015
(73) Centrum organické chemie s.r.o., Rybitví, CZ
ASIO, spol.s r.o., Brno, CZ
Západočeská univerzita v Plzni, Plzeň, CZ
- (72) Kořínková Radka Ing., Chrudim, CZ
Kubáč Lubomír Ing., Pardubice- Rybitví, CZ
Lev Jaroslav Ing., Vsetín, CZ
Škorvan Ondřej Ing., Melč, CZ
Hamáček Aleš doc. Ing., Rokycany, CZ
Řeboun Jan Ing., Rokycany, CZ
- (54) **Zařízení pro fotodegradaci organických polutantů v odpadní a pitné vodě**
- (74) PatentCentrum Sedlák a Partners s.r.o., Husova 5, České Budějovice, 37001
-
- (51) **C07D 487/04** (2006.01)
(11) 27930
(21) **2015-30579**
(22) 13.01.2015
(47) 10.03.2015
(73) Zentiva, k.s., Praha 10 - Dolní Měcholupy, CZ
(72) Richter Jindřich, Pardubice, CZ

- Jarrach Kamal, Praha 10, CZ
Kiss Violetta, H-7042 Pálfa, HU
Tieger Eszter, H-9963 Magyarlak, HU
Havlíček Jaroslav, Praha 4, Chodov, CZ
Dammer Ondřej, Hostivice, CZ
- (54) **Krystalická modifikace 3 L-vinanu (3R)-3-amino-1-[3-(trifluormethyl)-6,8-dihydro-5H-[1,2,4]triazolo[4,3-a]pyrazin-7-yl]-4-(2,4,5-trifluorfenyl)butan-1-onu**
- (74) ROTT, RŮŽIČKA & GUTTMANN Patentová, známková a advokátní kancelář, Ing. Jana Fuchsová, Vinohradská 37, Praha 2, 12000
-
- (51) **C09G 1/18** (2006.01)
C09G 1/02 (2006.01)
- (11) 27933
(21) **2015-30610**
(22) 20.01.2015
(47) 10.03.2015
(73) Technická univerzita v Liberci, katedra netkaných textilií a nanovláken, Liberec, CZ
- (72) Chvojka Jiří Ing., Liberec, CZ
Lukáš David prof. RNDr., Liberec, CZ
Kuželová Košťáková Eva doc. Ing., Turnov, CZ
Mikš Petr Ing., Mníšek u Liberce, CZ
Pokorný Pavel Ing., Frýdlant v Čechách, CZ
Blažková Lenka, Jablonec nad Nisou, CZ
- (54) **Plnivo pro leštění kotouče**
- (74) RETROPATENT s.r.o., Mgr. Kamil Kolátor, Dobiašova 1246/29, Liberec VI, 46006
-
- (51) **C23C 22/06** (2006.01)
C23C 22/82 (2006.01)
C23C 22/78 (2006.01)
C23C 22/48 (2006.01)
C23C 22/56 (2006.01)
- (11) 27910
(21) **2014-30242**
(22) 11.11.2014
(47) 10.03.2015
(73) Univerzita J. E. Purkyně v Ústí nad Labem, Ústí nad Labem, CZ
(72) Michna Štefan doc. Ing., Děčín 32, CZ
Weiss Viktorie Ing., Ústí nad Labem, CZ
Honzátko Radek Ing., Děčín 22, CZ
Cais Jaromír Ing., Abertamy, CZ
- (54) **Zařízení pro povlakování kovových forem ze slitin typu Al - Mg a Al - Si zejména pro výrobu pneumatik motorových vozidel v automobilovém průmyslu**
- (74) Ing. Václav Kratochvíl, Husníkova 2086/22, Praha 5, 15800
-
- (51) **E01F 1/00** (2006.01)
- (11) 27919
(21) **2014-30335**
(22) 26.11.2014
(47) 10.03.2015
(73) ŽPSV a.s., Uherský Ostroh, CZ
(72) Grombif Josef Ing., Hroznová Lhota, CZ
Horehled' Jiří Ing., Uherské Hradiště, CZ
Špalek Radomír Ing., Vsetín, CZ
Eisenreich Jan Ing., Plzeň, CZ
- (54) **Konzolová deska prefabrikovaného železničního nástupiště**
- (74) Ing. Dobroslav Musil, patentová kancelář, Ing. Dobroslav Musil, Cejl 38, Brno, 60200
-
- (51) **E01F 1/00** (2006.01)
- (11) 27920
(21) **2014-30336**
(22) 26.11.2014
(47) 10.03.2015
(73) ŽPSV a.s., Uherský Ostroh, CZ
(72) Grombif Josef Ing., Hroznová Lhota, CZ
Horehled' Jiří Ing., Uherské Hradiště, CZ
Špalek Radomír Ing., Vsetín, CZ
Eisenreich Jan Ing., Plzeň, CZ
- (54) **Sestava prefabrikovaného železničního nástupiště**
- (74) Ing. Dobroslav Musil, patentová kancelář, Ing. Dobroslav Musil, Cejl 38, Brno, 60200
-
- (51) **E02B 7/26** (2006.01)
E02B 7/34 (2006.01)
- (11) 27926
(21) **2015-30543**
(22) 06.01.2015
(47) 10.03.2015
(73) České vysoké učení technické v Praze Fakulta stavební, Katedra hydrotechniky, Praha 6, CZ
- (72) Nowak Petr Dr. Ing., Praha 1, CZ
- (54) **Prostředek pro omezení hluku dynamicky namáhaných vodohospodářských konstrukcí**
- (74) Ing. Hana Dušková, Na Kočově 180, Chotutice, 28103
-
- (51) **E02D 5/28** (2006.01)
E02D 5/62 (2006.01)
- (11) 27929
(21) **2015-30576**
(22) 13.01.2015
(47) 10.03.2015
(73) GME s.r.o., Ostrava, CZ
- (72) Bódi Zoltán Ing., Ostrava-Svinov, CZ
Bódi Jan doc. Dr. Ing., Ostrava Krásné Pole, CZ
Cepek Václav doc. Ing., Ostrava Poruba, CZ
- (54) **Zařízení pro zpevnění zeminového prostředí s použitím ocelové mikropiloty**
-
- (51) **E04B 1/04** (2006.01)
E04B 9/22 (2006.01)
- (11) 27909
(21) **2014-30241**
(22) 11.11.2014
(47) 10.03.2015
(73) České vysoké učení technické v Praze, Kloknerův ústav, Praha 6, CZ
Skanska, a.s., Praha 4- Chodov, CZ
Pontex, spol. s r.o. Centrála Praha, Praha 4, CZ
- (72) Kolísko Jiří doc. Ing., Praha 6, CZ
Vokáč Miroslav Ing., Praha 4- Modřany, CZ
Tichý Jan Ing., Praha 5, CZ
Kalný Milan Ing., Průhonice, CZ
Komanec Jan Ing., Hřebeč, CZ
- (54) **Panel ztraceného bednění**
- (74) Ing. Hana Dušková, Na Kočově 180, Chotutice, 28103
-
- (51) **E04B 2/70** (2006.01)
E04B 2/02 (2006.01)
E04B 1/10 (2006.01)
- (11) 27925
(21) **2015-30539**
(22) 05.01.2015
(47) 10.03.2015
(73) Výzkumný ústav stavebních hmot,a.s, Brno jih, Komárov, CZ
(72) Frank Michal Ing., Modřice, CZ
- (54) **Obvodová stěna dřevostavby**
- (74) Ing. Libor Markes, Grohova 54, Brno, 60200
-
- (51) **E04C 2/20** (2006.01)
E04C 2/24 (2006.01)
E04B 9/04 (2006.01)
- (11) 27923
(21) **2014-30479**
(22) 18.12.2014
(47) 10.03.2015
(73) České vysoké učení technické v Praze Fakulta stavební, Praha 6, CZ
- (72) Bílek Vlastimil Ing., Újezd u Brna, CZ
Plesník Juraj Ing., Krajné, SK
Fiala Ctislav Ing., Praha 5, CZ
Hájek Petr prof. Ing., Praha 10 Hostivař, CZ
Hejtmánek Petr Ing. arch., Plzeň, CZ
Volf Martin Ing., Praha 1, CZ
- (54) **Kompozitní vylehčující vložka se zlepšenými požárními vlastnostmi**
- (74) Ing. Hana Dušková, Na Kočově 180, Chotutice, 28103
-
- (51) **E04C 3/20** (2006.01)
E01D 2/00 (2006.01)
- (11) 27922
(21) **2014-30412**

- (22) 10.12.2014
(47) 10.03.2015
(73) EUROVIA CS, a.s., Praha 1- Nové Město, CZ
(72) Komanec Jan Ing., Hřebeč, CZ
Veselý Jan Ing., Praha 9, CZ
Menšíková Erika Ing., Praha 4, CZ
Klimeš Petr Ing., Praha 6, CZ
(54) **Filigránový nosník pro mostní konstrukce**
(74) Ing. Vladimír Janko, Pivovarská 2734/53, Jablonec nad Nisou, 46601
-
- (51) **E04H 12/22** (2006.01)
E01F 9/011 (2006.01)
E02D 27/42 (2006.01)
(11) 27911
(21) **2014-30247**
(22) 12.11.2014
(47) 10.03.2015
(73) EUROVIA CS, a.s., Praha 1, CZ
(72) Klimeš Petr Ing., Praha 6, CZ
Komanec Jan Ing., Hřebeč, CZ
(54) **Stojka silničního portálu**
(74) Ing. Vladimír Janko, Pivovarská 2734/53, Jablonec nad Nisou, 46601
-
- (51) **E04H 6/12** (2006.01)
E04H 6/14 (2006.01)
(11) 27921
(21) **2014-30405**
(22) 08.12.2014
(47) 10.03.2015
(73) Čížek Vlastimil Ing., Praha 4, CZ
(72) Čížek Vlastimil Ing., Praha 4, CZ
(54) **Závěsný parkovací systém**
(74) Judr. Mgr. Michal Pospíšil, Ph.D., advokát, JUDr. Mgr. Michal Pospíšil, Korunní 4, Praha 2, 12000
-
- (51) **E06B 1/04** (2006.01)
E06B 1/52 (2006.01)
E06B 7/00 (2006.01)
E05D 15/00 (2006.01)
(11) 27915
(21) **2014-30276**
(22) 18.11.2014
(47) 10.03.2015
(73) "J. A. P." spol. s r.o., Přerov III- Lověšice, CZ
(72) Šampan Adam, Olomouc, CZ
(54) **Kotva, zejména pro dveřní zárubně**
(74) Ing. Petr Soukup, Vídeňská 8, Olomouc, 77200
-
- (51) **F16L 23/00** (2006.01)
F16L 58/00 (2006.01)
(11) 27941
(21) **2015-30737**
(22) 13.02.2015
(47) 10.03.2015
(73) Heckl s.r.o., Kralupy nad Vltavou, CZ
(72) Heckl Pavel Ing., Kralupy nad Vltavou, CZ
(54) **Zařízení k ochraně přírubových spojů**
(74) Patentová a známková kancelář Novotný, Ing. Jaroslav Novotný, Římská 45/2135, Praha 2, 12000
-
- (51) **G06Q 50/22** (2012.01)

- G06Q 50/24** (2012.01)
(11) 27924
(21) **2014-30523**
(22) 30.12.2014
(47) 10.03.2015
(73) České vysoké učení technické v Praze, Fakulta biomedicínského inženýrství, Kladno, CZ
(72) Fiala Radek Ing., Chotěboř, CZ
Hána Karel Ing., Říčany u Prahy, CZ
Smrčka Pavel Ing., Praha 6, CZ
Kašpar Jan Ing., Jičín, CZ
Mužík Jan Ing., Praha 10, CZ
Bohunčák Adam Ing., Plzeň, CZ
Brada Jiří Ing., Praha 4, CZ
Mužný Miroslav Ing., Skotnice, CZ
Gillar David Ing., Uherské Hradiště Jarošov, CZ
Kučera Tomáš Ing., Praha 5, CZ
Kučera Lukáš Ing., Mšené Lázne, CZ
(54) **Systém pro mobilní asistenční službu**
(74) Ing. Václav Kratochvíl, Husníkova 2086/22, Praha 5, 15800
-
- (51) **G09B 9/46** (2006.01)
B64D 23/00 (2006.01)
(11) 27940
(21) **2015-30730**
(22) 12.02.2015
(47) 10.03.2015
(73) Jaroš Vladimír Mgr., Praha 9 Kbely, CZ
Kubálek Ladislav doc. PhDr., Praha 5, CZ
(72) Jaroš Vladimír Mgr., Praha 9 - Kbely, CZ
Kubálek Ladislav doc. PhDr., Praha 5 - Stodůlky, CZ
(54) **Vrtulníkový тренаžer a cvičiště pro nácvik výsadku, střelby a záchranářských činností z vrtulníku s tímto тренаžerem**
(74) ROTT, RŮŽIČKA & GUTTMANN Patentová, známková a advokátní kancelář, Ing. Jiří Andera, Vinohradská 37, Praha 2, 12000
-
- (51) **H01H 13/70** (2006.01)
G06F 3/02 (2006.01)
G06F 21/83 (2013.01)
(11) 27938
(21) **2015-30703**
(22) 09.02.2015
(47) 10.03.2015
(73) Čepelák Vladimír Ing., Praha 6, CZ
(72) Čepelák Vladimír Ing., Praha 6, CZ
(54) **Bezpečnostní tlačítková klávesnice**
-
- (51) **H05B 37/02** (2006.01)
(11) 27932
(21) **2015-30608**
(22) 19.01.2015
(47) 10.03.2015
(73) Mareš Jan Ing., Praha 5, CZ
Libra Martin prof. Ing., Praha 1 Nové Město, CZ
Česká zemědělská univerzita v Praze, Praha 6 - Suchdol, CZ
(72) Mareš Jan Ing., Praha 5, CZ
Libra Martin prof. Ing., Praha 1 - Nové Město, CZ
(54) **Časový spínač osvětlení s proměnnou střídou výstupního napětí a ochranami akumulátoru**
(74) Inventia s.r.o., RNDr. Kateřina Hartvichová, Na Bělidle 3, Praha 5, 15000

Seznam majitelů zapsaných užitéch vzorů

- | | | | | | |
|--|-------|---------------------|---|-------|---------------------|
| (73) | (11) | (51) | (73) | (11) | (51) |
| ASIO, spol.s r.o., Brno, CZ | 27927 | C 02 F 1/30 | České vysoké učení technické v Praze, Fakulta biomedicínského inženýrství, Kladno, CZ | 27924 | G 06 Q 50/22 |
| Centrum organické chemie s.r.o., Rybitví, CZ | 27927 | C 02 F 1/30 | České vysoké učení technické v Praze, Fakulta elektrotechnická, katedra telekomunikační techniky, Praha 6, CZ | 27934 | A 61 B 5/01 |
| Česká zemědělská univerzita v Praze, Praha 6 - Suchdol, CZ | 27932 | H 05 B 37/02 | | | |

(73) České vysoké učení technické v Praze, Kloknerův ústav, Praha 6, CZ	(11) 27909	(51) E 04 B 1/04	(2006.01)	(73) Technická univerzita v Liberci, katedra netkaných textilií a nanovláken, Liberec, CZ	(11) 27933	(51) C 09 G 1/18	(2006.01)
České vysoké učení technické v Praze Fakulta stavební, Praha 6, CZ	27923	E 04 C 2/20	(2006.01)	Univerzita J. E. Purkyně v Ústí nad Labem, Ústí nad Labem, CZ	27910	C 23 C 22/06	(2006.01)
České vysoké učení technické v Praze Fakulta stavební, Katedra hydrotechniky, Praha 6, CZ	27926	E 02 B 7/26	(2006.01)	Ústav geoniky AV ČR, v. v. i., Ostrava- Poruba, CZ	27908	B 24 C 5/02	(2006.01)
EUROVIA CS, a.s., Praha 1, CZ	27911	E 04 H 12/22	(2006.01)	VETLINE ANIMAL HEALTH s.r.o., Brno, CZ	27937	A 01 K 15/04	(2006.01)
EUROVIA CS, a.s., Praha 1- Nové Město, CZ	27922	E 04 C 3/20	(2006.01)	Vysoká škola báňská- Technická univerzita Ostrava, Ostrava- Poruba, CZ	27914	B 01 D 63/02	(2006.01)
GME s.r.o., Ostrava, CZ	27929	E 02 D 5/28	(2006.01)	Výzkumný ústav stavebních hmot,a.s, Brno jih, Komárov, CZ	27925	E 04 B 2/70	(2006.01)
Heckl s.r.o., Kralupy nad Vltavou, CZ	27941	F 16 L 23/00	(2006.01)	Západočeská univerzita v Plzni, Plzeň, CZ	27927	C 02 F 1/30	(2006.01)
"J. A. P." spol. s r.o., Přerov III- Lověšice, CZ	27915	E 06 B 1/04	(2006.01)	Zentiva, k.s., Praha 10 - Dolní Měcholupy, CZ	27930	C 07 D 487/04	(2006.01)
KB- BLOK systém, s.r.o., Postoloprty, CZ	27912	B 28 B 7/10	(2006.01)	ŽPSV a.s., Uherský Ostroh, CZ	27919	E 01 F 1/00	(2006.01)
KB- BLOK systém, s.r.o., Postoloprty, CZ	27913	B 28 B 7/26	(2006.01)	ŽPSV a.s., Uherský Ostroh, CZ	27920	E 01 F 1/00	(2006.01)
KSM Castings CZ a.s., Hrádek nad Nisou, CZ	27907	B 22 C 9/12	(2006.01)	Čepelák Vladimír Ing., Praha 6, CZ	27938	H 01 H 13/70	(2006.01)
Martin Hanuš- APL, Nový Knín, CZ	27917	B 65 D 6/06	(2006.01)	Čížek Vlastimil Ing., Praha 4, CZ	27921	E 04 H 6/12	(2006.01)
Martin Hanuš- APL, Nový Knín, CZ	27918	B 65 D 6/06	(2006.01)	Fricová Martina, Klášterec nad Ohří, CZ	27906	A 61 H 11/00	(2006.01)
Mendelova univerzita v Brně, Brno, CZ	27931	A 23 C 21/08	(2006.01)	Jaroš Vladimír Mgr., Praha 9 Kbely, CZ	27940	G 09 B 9/46	(2006.01)
Molpir s.r.o., Smolenice, SK	27928	B 60 R 11/02	(2006.01)	Kubálek Ladislav doc. PhDr., Praha 5, CZ	27940	G 09 B 9/46	(2006.01)
POINT CZ s.r.o., Brno, CZ	27904	B 65 D 5/02	(2006.01)	Libra Martin prof. Ing., Praha 1 Nové Město, CZ	27932	H 05 B 37/02	(2006.01)
Pontex, spol. s r.o. Centrála Praha, Praha 4, CZ	27909	E 04 B 1/04	(2006.01)	Mareš Jan Ing., Praha 5, CZ	27932	H 05 B 37/02	(2006.01)
Skanska, a.s., Praha 4- Chodov, CZ	27909	E 04 B 1/04	(2006.01)	Sládek Lukáš Ing., Praha 5 - Košíře, CZ	27936	A 63 C 17/00	(2006.01)
Technická univerzita v Liberci, Liberec 1, CZ	27907	B 22 C 9/12	(2006.01)	Sladký Petr doc. Ing., Praha 4 - Podolí, CZ	27905	A 61 H 33/00	(2006.01)
Technická univerzita v Liberci, Liberec 1, CZ	27916	B 65 G 47/91	(2006.01)	Šůla Milan, Slaný, CZ	27939	A 63 H 17/26	(2006.01)
				Tribula Rastislav Ing., Žilina 01001, SK	27935	B 62 D 49/00	(2006.01)

FG4Q

Zapsané průmyslové vzory - přehled podle čísel zápisu

V období uzávěrky tohoto čísla Věstníku zapsal Úřad průmyslového vlastnictví tyto průmyslové vzory:

36357	06-02	36361	28-03	36365	26-06
36358	10-02	36362	11-02	36366	08-07
36359	09-03	36363	24-04	36367	30-04
36360	12-10	36364		36368	31-00

FG4Q

Zapsané průmyslové vzory - přehled podle tříd

- (51) **06-02**
(11) 36357
(21) 2012-39314
(22) 05.12.2012
(15) 04.03.2015
(54) **Podvozek kojeneckých lůžek**
(28) 2
(73) Západočeská univerzita v Plzni, Plzeň, CZ
(72) Kopriva Jan MgA., Česká Lípa, CZ
Pavlík Daniel MgA., Tábor, CZ
Kopecký Martin Ing., Domažlice, CZ
Barták Petr Ing., Vejpnice, CZ
Dvořák Josef Ing., Bílina, CZ
Barták Jiří Ing., Vejpnice, CZ

- (51) **08-07**
(11) 36366
(21) 2014-39955
(22) 08.07.2014
(15) 04.03.2015
(54) **Sada rozlišovačů klíčů**
(28) 2
(73) Kugler Martin, Ostrava-Krásné Pole, CZ
Kugler Roman, Ostrava-Zábřeh, CZ
(72) Kugler Martin, Ostrava-Krásné Pole, CZ
Kugler Roman, Ostrava-Zábřeh, CZ
(74) Ing. Pavel Nádvořník s.r.o., Sokola Tůmy 1099/1, Ostrava-Mariánské Hory, 70900



1.1



1.2



2.1

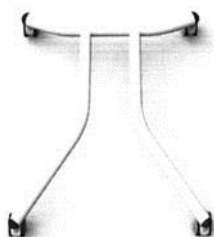

2.2



1.1



2.1

- (51) **09-03**
(11) 36359
(21) 2013-39732
(22) 04.11.2013
(15) 04.03.2015
(54) **Obal na potraviny**
(28) 3
(73) Baudyš Luděk, Choustníkovo Hradiště, CZ
(72) Baudyš Luděk, Choustníkovo Hradiště, CZ
(74) BOHEMIA PATENT, Ing. Jana Vandělíková, Vodičkova 41, Praha 1 - Nové Město, 11000

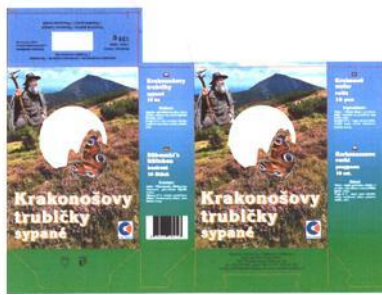

1.1



2.1



3.1



1.1



1.2



1.3



2.1

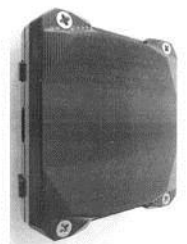

2.2

- (51) **10-02**
(11) 36358
(21) 2013-39480
(22) 28.03.2013
(15) 04.03.2015
(54) **Hodinky**
(28) 2
(73) Kopinec Jan, Státnice, CZ
(72) Kopinec Jan, Státnice, CZ
(74) Mgr. Jiří Kocík, Hvězdova 1734/2c, Praha 4, 14000

- (51) **11-02**
(11) 36362
(21) 2014-39891
(22) 16.04.2014
(15) 04.03.2015
(54) **Vitráže**
(28) 12
(73) Svozilová Jarmila, Cholína, CZ
(72) Svozilová Jarmila, Cholína, CZ



1.1



2.1

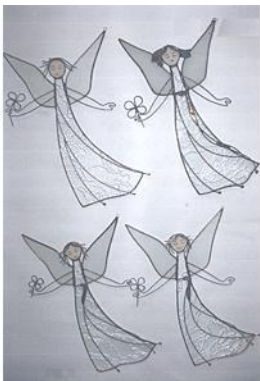

3.1



4.1



5.1



6.1



7.1

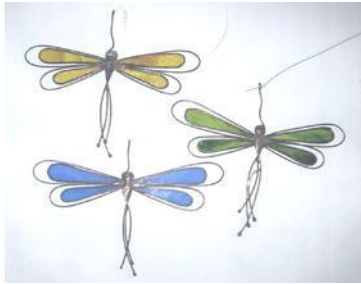

8.1



9.1

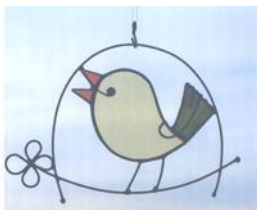

10.1



11.1



12.1

- (51) 12-10
- (11) 36360
- (21) 2013-39778
- (22) 17.12.2013
- (15) 04.03.2015
- (54) **Vzpěry bočnic přívěsného vozíku**
- (28) 2
- (73) VEZEKO s.r.o., Velké Meziříčí, CZ
- (72) Večeřa Ludvík, Bory, CZ
- (74) Jiří Bursa, Polní 12, Jihlava, 58601



1.1



1.2



1.3



2.1



2.2



2.3



1.1



1.2



1.3

-
- (51) **26-06**
(11) 36365
(21) 2014-39925
(22) 10.01.2013
(15) 04.03.2015
(45) 18.01.2015
(54) **Světlomety k vozidlům**
(28) 2
(73) RENAULT TRUCKS, 69800 Saint Priest, FR
(72) Hervé Bertrand, 69800 Saint Priest, FR
(74) Čermák a spol., JUDr. Karel Čermák, Elišky Peškové 15, Praha 5, 15000

-
- (51) **24-04**
(11) 36363
(21) 2014-39895
(22) 23.04.2014
(15) 04.03.2015
(54) **Biodegradabilní potažený stent**
(28) 1
(73) ELLA-CS, s.r.o., Hradec Králové, CZ
(72) Recman Lukáš Ing., Frýdek-Místek, CZ

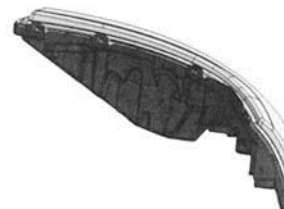

1.1

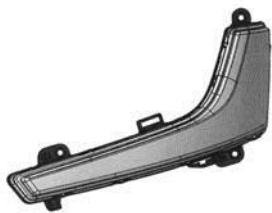

1.2

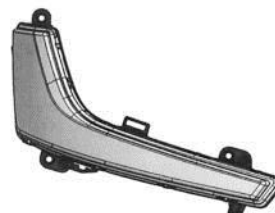

2.2



1.3

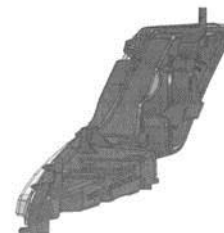

2.3



1.4



2.4

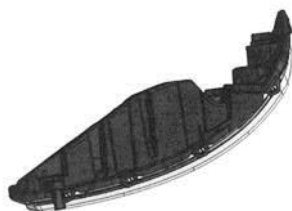

1.5

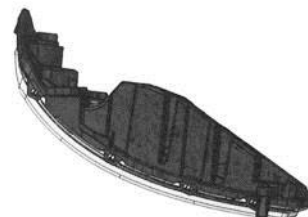

2.5

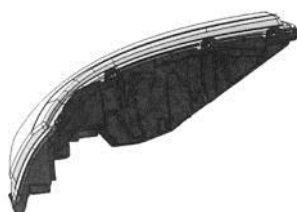

2.1

(51) **28-03**
(11) 36361
(21) 2014-39885
(22) 11.04.2014
(15) 04.03.2015
(54) **Masážní pomůcka**
(28) 4
(73) RONI EPAM s.r.o., Praha 5, CZ
(72) Málková Veronika, Zlín, CZ
(74) Ing. Michal Jupa, patentový zástupce, Na Baních 1385, Praha 5 - Zbraslav, 15600

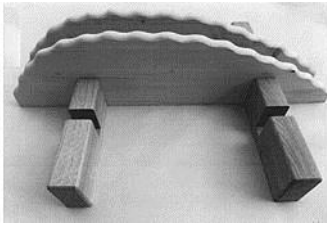

1.1

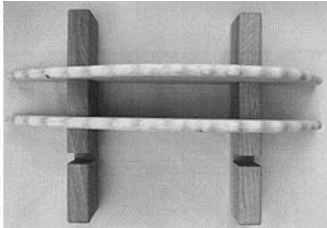

1.2

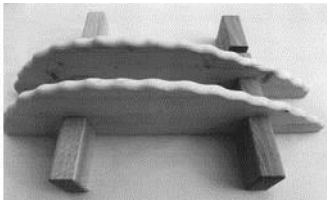

2.1

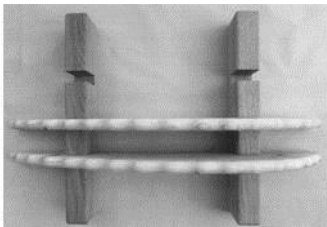

2.2

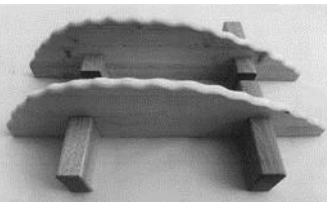

3.1

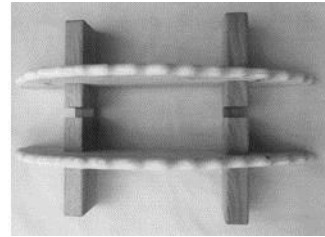

3.2

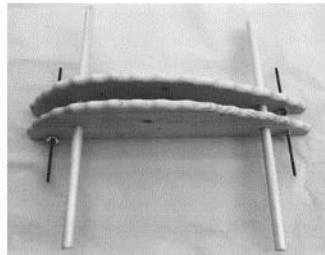

4.1

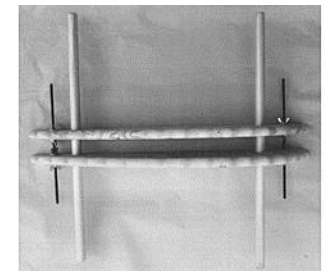

4.2

-
- (51) **30-04**
(11) 36367
(21) 2014-40023
(22) 18.09.2014
(15) 04.03.2015
(54) **Vodítko psů a jeho součásti, pro osoby se zdravotním postižením**
(28) 4
(73) Vysoká škola podnikání, a.s., Slezská Ostrava, CZ
(72) Steuer Patrik, Ostrava - Radvanice, CZ
Nétek Václav Doc., Ostrava - Zábřeh, CZ
Nárožná Renáta Ing., Ostrava, CZ
Ostárková Lucie, Ostrava - Petřkovice, CZ
Šulík Jan, Frýdek-Místek, CZ
Šíma Stanislav, Ždánice, CZ
Zuzaňák Ondřej, Ostrava - Poruba, CZ



1.1



1.2

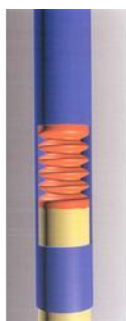

1.3

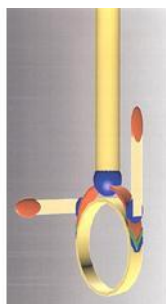

1.4

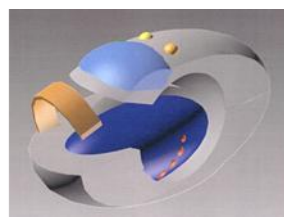

2.1

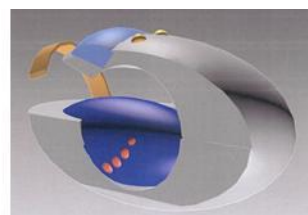

2.2



3.1



4.1

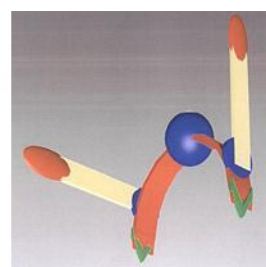

4.2

- (51) **31-00**
(11) 36368
(21) 2014-39938
(22) 03.06.2014
(15) 09.03.2015
(54) **Sekáček potravin**
(28) 2
(73) ETA a.s., Praha 4, CZ
(72) Klofát Petr, Proseč, CZ
(74) Ing. Jarmila Javoříková, Křiby 4904, Zlín, 76005



2.1



1.1



2.2



1.2

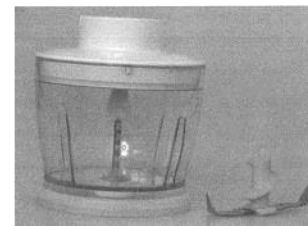

2.3



1.3

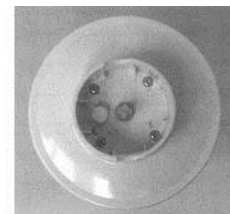

2.4

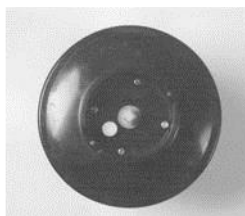

1.4



2.5



1.5

Seznam vlastníků zapsaných průmyslových vzorů

(73)	(11)	(51)	(73)	(11)	(51)
Budyš Luděk, Choustníkovo Hradiště, CZ	36359	09-03	RENAULT TRUCKS, 69800 Saint Priest, FR	36365	26-06
ELLA-CS, s.r.o., Hradec Králové, CZ	36363	24-04	RONI EPAM s.r.o., Praha 5, CZ	36361	28-03
ETA a.s., Praha 4, CZ	36368	31-00	Svozilová Jarmila, Cholina, CZ	36362	11-02
Kopinec Jan, Státnice, CZ	36358	10-02	VEZEKO s.r.o., Velké Meziříčí, CZ	36360	12-10
Kugler Martin, Ostrava-Krásné Pole, CZ	36366	08-07	Vysoká škola podnikání, a.s., Slezská Ostrava, CZ	36367	30-04
Kugler Roman, Ostrava-Zábřeh, CZ	36366	08-07			
LUGRIFLEX s.r.o., Přešov VI-Újezdec, CZ	36364				
Západočeská univerzita v Plzni, Plzeň, CZ	36357	06-02			

Dodatková ochranná osvědčení pro léčiva a pro přípravky na ochranu rostlin

Podání žádosti o udělení osvědčení

- (22) 17.02.2015
 - (21) SPC/CZ2015/390
 - (71) GE Healthcare Limited, Little Chalfont Buckinghamshire HP7 9NA, GB
 - (68) 2182988
 - (54) **Radiofarmaceutický prostředek**
 - (92) EU/1/14/941, 22.08.2014
 - (93) EU/1/14/941, 22.08.2014, EU
 - (95) **Vizamyl - flutemetamolium (18F), léčivý přípravek**
-

Zánik dodatkového osvědčení na patent

- (11) 287876/24

Úřední rozhodnutí a oznámení

MK4A, MK4F

Zánik patentů a autorských osvědčení uplynutím doby platnosti

(11)	(21)	Int.Cl/(51)	(11)	(21)	Int.Cl/(51)
286246	1997-729	8/F25J 3/04	287876	1995-202	7/C07D 401/12
286247	1996-2648	7/H04Q 7/38			

MM4A, MM4F

Zániky patentů a autorských osvědčení pro nezaplacení udržovacích poplatků

(11)	(21)	Int.Cl/(51)	(11)	(21)	Int.Cl/(51)
286322	1996-2566	8/A47B 91/02	299369	2001-1294	8/D04H 3/02
286461	1996-2508	8/E01B 27/04	299641	2000-742	8/B65D 71/14
288409	1999-1537	7/B23K 3/00	299939	2003-910	8/C03C 14/00
288729	1999-3097	8/A61K 8/06	300375	2007-582	8/F16H 53/00
293817	2001-3057	8/F03D 5/06	300480	2003-1542	8/F01D 5/18
294705	2000-561	7/B02C 19/11	300703	2000-3187	8/B21D 53/90
294880	1999-887	7/C11D 13/16	300771	2004-897	8/B23Q 1/01
296254	1998-2706	8/H01H 73/12	301072	2007-597	8/A01N 65/00
297582	2005-529	8/C12P 5/00	301646	2004-898	8/B23B 19/02
298057	2000-866	8/H02K 15/04	302305	2005-535	8/B60S 1/40
298742	1999-711	8/G21C 1/01	302353	2003-720	8/A61K 38/17
298806	1998-630	8/A61K 38/16	303374	2006-525	8/B60B 33/06
299080	2004-341	8/C11D 3/00	303730	2010-640	8/B23B 5/32
299081	2004-347	8/C11D 3/00	304472	2007-157	8/B28C 7/06

MK1K

Zániky užitečných vzorů uplynutím doby platnosti

(11)	(21)	(51)	(11)	(21)	(51)	
15312	2005-16358	A23N 17/00	(2006.01)	21317	2010-23159	A01N 65/36 (2009.01)
15375	2005-16368	C10L 5/02	(2006.01)	21340	2010-23152	A01K 85/00 (2006.01)
15400	2005-16372	E04F 13/02	(2006.01)	21466	2010-23156	E03D 1/30 (2006.01)
15491	2005-16365	E21C 29/22	(2006.01)	21467	2010-23160	G09F 13/20 (2006.01)
15515	2005-16371	E04C 2/292	(2006.01)	21468	2010-23163	E04H 17/14 (2006.01)
16246	2006-17357	G08G 1/07	(2006.01)	21492	2010-23144	A63C 7/00 (2006.01)
17910	2007-19154	F03B 13/06	(2006.01)	21512	2010-23161	A47B 83/00 (2006.01)
17938	2007-19163	C12Q 1/68	(2006.01)	21552	2010-23154	F24B 9/00 (2006.01)
17974	2007-19134	E05D 5/04	(2006.01)	21633	2010-23151	H02J 13/00 (2006.01)
18070	2007-19138	B62K 13/02	(2006.01)	21716	2010-23153	B01D 3/14 (2006.01)
18123	2007-19145	F16N 11/00	(2006.01)	23976	2012-25433	B23Q 5/10 (2006.01)
21316	2010-23146	A43B 19/00	(2006.01)	24035	2010-23148	B67C 3/30 (2006.01)

MK4Q

Zániky práva ze zapsaných průmyslových vzorů uplynutím doby ochrany

(11)	(21)	Int.Cl/(51)	(11)	(21)	Int.Cl/(51)
32628	2004-35472	8/11-01	34791	2009-37864	9/25-03
34785	2009-37865	9/25-02			

Zápisy licenčních smluv do patentového rejstříku pro nabyvatele

- | | |
|---|------------------------------------|
| (11) 298274 | Datum uzavření smlouvy: 04.06.2013 |
| (73) Mušálek Oto, Ludgeřovice, CZ | Datum zápisu smlouvy: 10.03.2015 |
| Nabyvatel: Waldhauser František RNDr., TC | |
| Druh licence: výlučná | |

Zápisy licenčních smluv do rejstříku užitných vzorů pro nabyvatele

- | | |
|--|------------------------------------|
| (11) 26737 | Druh licence: nevýlučná |
| (73) První šumavská produkční s.r.o., Strážov - Rovná, CZ | Datum uzavření smlouvy: 01.03.2015 |
| Nabyvatel: WIXMETAL s.r.o., Kolínek - Podolí 11, Kolínek - Podolí, 34142, CZ | |
| Datum zápisu smlouvy: 10.03.2015 | |

ND1K

První prodloužení doby platnosti užitných vzorů

- | | |
|--|--|
| (51) F23G 5/04 (2006.01) | (51) G01M 13/00 (2006.01) |
| (11) 22038 | G01M 1/00 (2006.01) |
| (21) 2010-23679 | G01H 11/00 (2006.01) |
| (22) 21.12.2010 | (11) 22502 |
| (73) UCHYTLIL s.r.o., Brno, CZ | (21) 2011-23913 |
| (54) Zařízení pro spalování biomasy | (22) 09.02.2011 |
| (51) A41G 5/00 (2006.01) | (73) Ústav Termomechaniky AV ČR, v.v.i., Akademie věd České republiky, Praha, CZ |
| (11) 22194 | (54) Bezdotykový vibrodiagnostický systém oběžných kol parních turbín s bandážovanými lopatkami |
| (21) 2011-24132 | |
| (22) 29.03.2011 | |
| (73) Ponomareva Galina Konstantinovna, Karlovy Vary, CZ | |
| (54) Vlasový přičesek | |
| (51) B60P 3/073 (2006.01) | (51) F23G 5/027 (2006.01) |
| (11) 22218 | (11) 22609 |
| (21) 2011-24096 | (21) 2011-24294 |
| (22) 22.03.2011 | (22) 06.05.2011 |
| (73) VEZEKO s.r.o., Velké Meziříčí, CZ | (73) HEDVIGA GROUP, a.s., Frýdek-Místek, Místek, CZ |
| (54) Zajišťovací zařízení sklopné plošiny | (54) Zařízení na tepelný rozklad materiálů, zejména biomasy |
| (51) G08C 17/02 (2006.01) | (51) C04B 28/00 (2006.01) |
| H04B 1/38 (2006.01) | C04B 18/06 (2006.01) |
| H04L 12/50 (2006.01) | (11) 22650 |
| H04W 88/00 (2009.01) | (21) 2011-24007 |
| A61B 5/00 (2006.01) | (22) 02.03.2011 |
| (11) 22261 | (73) Ústav struktury a mechaniky hornin AV ČR, v.v.i., Praha, CZ |
| (21) 2011-24188 | Česká rozvojová agentura, o. p. s., Praha, CZ |
| (22) 11.04.2011 | (54) Geopolymerní kompozit |
| (73) VYSOKÁ ŠKOLA BÁŇSKÁ - TECHNICKÁ UNIVERZITA | |
| OSTRAVA, Ostrava - Poruba, CZ | |
| (54) Jednotka pro měření a zpracování telemetrických dat s programovatelnou logikou | |
| (51) A01G 9/02 (2006.01) | (51) C04B 18/06 (2006.01) |
| A47G 7/00 (2006.01) | C04B 18/24 (2006.01) |
| (11) 22349 | C04B 18/26 (2006.01) |
| (21) 2011-24105 | C04B 28/10 (2006.01) |
| (22) 23.03.2011 | (11) 22651 |
| (73) Formánek Richard, Praha, CZ | (21) 2011-24013 |
| (54) Systém pro pěstování rostlin | (22) 03.03.2011 |
| | (73) Ústav struktury a mechaniky hornin AV ČR, v.v.i., Praha, CZ |
| | Česká rozvojová agentura, o. p. s., Praha, CZ |
| | (54) Pojivová lehčená hmota |
| (51) E06B 9/266 (2006.01) | (51) G08G 1/00 (2006.01) |
| E06B 9/32 (2006.01) | G08G 1/04 (2006.01) |
| (11) 22456 | G08G 1/09 (2006.01) |
| (21) 2011-24154 | (11) 22775 |
| (22) 01.04.2011 | (21) 2011-24015 |
| (73) ISOTRA a.s., Opava, CZ | (22) 04.03.2011 |
| (54) Zařízení pro navádění lamel do ok mezi příčkami nosného žebříčku horizontálních žaluziových systémů při stohování směrem nahoru | (73) České vysoké učení technické v Praze, Fakulta dopravní, Ústav soudního znalectví v dopravě, Praha, CZ |
| | (54) Dopravní bezpečnostní zařízení |

(51) <i>G01N 15/08</i>	(2006.01)	(51) <i>C02F 3/18</i>	(2006.01)
<i>G01N 13/00</i>	(2006.01)	(11) 23611	
<i>G01N 33/24</i>	(2006.01)	(21) 2011-24011	
<i>E02D 1/00</i>	(2006.01)	(22) 03.03.2011	
(11) 23245		(73) Topol Jan Ing., Praha - Libeň, CZ	
(21) 2011-24269		(54) Domovní čistírna odpadních vod	
(22) 27.04.2011			
(73) Výzkumný ústav meliorací a ochrany půdy, v. v. i., Praha 5, Zbraslav, CZ			
(54) Kontinuální infiltrometr			

ND1K

Druhé prodloužení doby platnosti užitečných vzorů

(51) <i>F23G 7/10</i>	(2006.01)	(51) <i>E02F 3/42</i>	(2006.01)
<i>F23K 5/00</i>	(2006.01)	<i>E02F 3/43</i>	(2006.01)
(11) 18454		<i>E02F 9/22</i>	(2006.01)
(21) 2008-19716		(11) 18685	
(22) 05.03.2008		(21) 2008-19815	
(73) Step TRUTNOV a.s., Praha, Vršovice, CZ		(22) 31.03.2008	
(54) Kotel		(73) WAY INDUSTRIES, a.s., 963 01 Krupina, SK	
		(54) Hydraulické udržování horizontality nástroje, zejména vyrovnávání lopaty prokluzem řízeného nakladače	
(51) <i>F16H 25/22</i>	(2006.01)	(51) <i>H05K 5/00</i>	(2006.01)
(11) 18585		(11) 18972	
(21) 2008-19719		(21) 2008-19826	
(22) 05.03.2008		(22) 02.04.2008	
(73) KULIČKOVÉ ŠROUBY KUŘIM, a.s., Kuřim, CZ		(73) ATS-TELCOM PRAHA, a.s., Praha, CZ	
(54) Kuličkový šroub		(54) Robustní datový rozvaděč	

ND4Q

První obnovy doby ochrany průmyslových vzorů

(51) 25-01	(51) 02-04
(11) 35131	(11) 35133
(21) 2010-38182	(21) 2010-38358
(22) 14.04.2010	(22) 14.09.2010
(54) Tvarovka	(54) Dětská domácí obuv

ND4Q

Druhé obnovy doby ochrany průmyslových vzorů

(51) 12-10	(51) 05-04
(11) 33085	(11) 33635
(21) 2005-36041	(21) 2006-36584
(22) 04.04.2005	(22) 19.01.2006
(54) Rohová část korby přívěsných vozíků	(54) Nášivka textilní, reflexní

ND4Q

Třetí obnovy doby ochrany průmyslových vzorů

(51) 28-03	(51) 09-01
(11) 29535	(11) 29726
(21) 2000-32330	(21) 2000-32354
(22) 08.03.2000	(22) 17.03.2000
(54) Masážní strojky	(54) Nádobka s rozprašovačem
(51) 12-13	(51) 18-02
(11) 29569	(11) 30129
(21) 2000-32327	(21) 2000-32334
(22) 07.03.2000	(22) 09.03.2000
(54) Podvozek motorového vozidla	(54) Tiskový stroj

PD4A

Převod práv a ostatní změny majitelů patentů

(11) 289567	(11) 296667
(21) 1999-2726	(21) 2005-167
(73) Morávek Petr Ing., Železný Brod, CZ	(73) Morávek Petr Ing., Železný Brod, CZ
(11) 291494	(11) 296717
(21) 2001-1781	(21) 2005-461
(73) Morávek Petr Ing., Železný Brod, CZ	(73) Morávek Petr Ing., Železný Brod, CZ
(11) 294711	(11) 299740
(21) 2002-3403	(21) 2000-2078
(73) Morávek Petr Ing., Železný Brod, CZ	(73) AbbVie Inc., North Chicago, 60064, IL, US
(11) 296278	(11) 302767
(21) 2004-867	(21) 2007-391
(73) Morávek Petr Ing., Železný Brod, CZ	(73) Morávek Petr Ing., Železný Brod, CZ
(11) 296458	(11) 303929
(21) 2000-3662	(21) 2002-3166
(73) ISOLA A/S, 3945 Porsgrunn, NO Dörken GmbH & Co. KG, 58313 Herdecke, DE Schlüter Systems KG, 58640 Iserlohn, DE	(73) Octapharma AG, 8853 Lachen, CH
	(11) 304101
	(21) 2012-180
	(73) Morávek Petr Ing., Železný Brod, CZ

PD1K

Převod práv a ostatní změny majitelů užitných vzorů

(11) 15660	(11) 21862
(21) 2005-16612	(21) 2010-23715
(73) Morávek Petr Ing., Železný Brod, CZ	(73) Morávek Petr Ing., Železný Brod, CZ
(11) 15908	(11) 22042
(21) 2005-16962	(21) 2010-23716
(73) Morávek Petr Ing., Železný Brod, CZ	(73) Morávek Petr Ing., Železný Brod, CZ
(11) 15932	(11) 24039
(21) 2005-16919	(21) 2011-25250
(73) Morávek Petr Ing., Železný Brod, CZ	(73) Morávek Petr Ing., Železný Brod, CZ
(11) 16016	(11) 24042
(21) 2005-16920	(21) 2012-25510
(73) Morávek Petr Ing., Železný Brod, CZ	(73) Morávek Petr Ing., Železný Brod, CZ
(11) 17669	(11) 24057
(21) 2007-18876	(21) 2012-25922
(73) Morávek Petr Ing., Železný Brod, CZ	(73) Morávek Petr Ing., Železný Brod, CZ
(11) 17670	(11) 24076
(21) 2007-18877	(21) 2012-25759
(73) Morávek Petr Ing., Železný Brod, CZ	(73) Morávek Petr Ing., Železný Brod, CZ
(11) 18412	(11) 24109
(21) 2007-19399	(21) 2012-26087
(73) Morávek Petr Ing., Železný Brod, CZ	(73) Morávek Petr Ing., Železný Brod, CZ
(11) 18441	(11) 24202
(21) 2008-19603	(21) 2012-25886
(73) Morávek Petr Ing., Železný Brod, CZ	(73) Morávek Petr Ing., Železný Brod, CZ
(11) 19619	(11) 24473
(21) 2009-20896	(21) 2012-26208
(73) Morávek Petr Ing., Železný Brod, CZ	(73) RoboVend s.r.o., Praha 9, Vysočany, CZ
(11) 21134	(11) 24507
(21) 2010-22655	(21) 2012-26603
(73) Morávek Petr Ing., Železný Brod, CZ	(73) Morávek Petr Ing., Železný Brod, CZ
(11) 21720	(11) 24653
(21) 2010-23272	(21) 2012-26934
(73) Morávek Petr Ing., Železný Brod, CZ	(73) Morávek Petr Ing., Železný Brod, CZ

(11) 24938
(21) 2012-26426
(73) Morávek Petr Ing., Železný Brod, CZ

(11) 25942
(21) 2013-28227
(73) Morávek Petr Ing., Železný Brod, CZ

QA9A

(73) Bárta Otakar Ing. CSc., Praha, CZ
(11) 294946
(54) Systém včasného zjišťování radiologického, biologického a chemického ohrožení a jeho prostředky

Nabídka licence

Zamítnuté a částečně zamítnuté přihlášky ochranných známek před zveřejněním

Kapitola obsahuje údaje o rozhodnutích o přihláškách ochranných známek, u kterých byly na základě provedeného věcného průzkumu shledány Úřadem důvody pro zamítnutí přihlášky ochranné známky podle ustanovení § 4 nebo 6 zákona č. 441/2003 Sb. Na základě toho Úřad vydal rozhodnutí o zamítnutí přihlášky podle ustanovení § 22 zákona č. 441/2003 Sb., a to pro celý seznam výrobků a služeb nebo pro jeho část. Údaje o výsledku rozhodnutí (zamítnutí přihlášky, částečné zamítnutí přihlášky) jsou uvedeny za datem právní moci rozhodnutí pod INID kódem (583) s názvem "Datum právní moci rozhodnutí/výsledek rozhodnutí".

(210) **O-506661**
(540)

(583) 28.02.2015/NABYTÍ P.M. - ZAMÍTNUTÍ PŘIHLÁŠKY

(210) **O-507593**
(540) **HOME EXPERTS PRAVÁ CENA
NEMOVITOSTI**

(583) 16.02.2015/NABYTÍ P.M. - ZAMÍTNUTÍ PŘIHLÁŠKY

(210) **O-508436**
(540)

(583) 20.02.2015/NABYTÍ P.M. - ČÁSTEČNÉ ZAMÍTNUTÍ PŘIHLÁŠKY

(210) **O-508692**
(540)

Certificate of energy efficiency

(583) 20.02.2015/NABYTÍ P.M. - ZAMÍTNUTÍ PŘIHLÁŠKY

(210) **O-510382**
(540)

SVATOMARTINSKÁ HUSA

(583) 20.02.2015/NABYTÍ P.M. - ČÁSTEČNÉ ZAMÍTNUTÍ PŘIHLÁŠKY

(210) **O-513063**

(540) **ČESKÁ ARTETERAPEUTICKÁ
ASOCIACE**

(583) 04.03.2015/NABYTÍ P.M. - ZAMÍTNUTÍ PŘIHLÁŠKY

(210) **O-513144**
(540)

(583) 28.02.2015/NABYTÍ P.M. - ČÁSTEČNÉ ZAMÍTNUTÍ PŘIHLÁŠKY

(210) **O-514520**
(540)

Zlivický chléb

(583) 22.02.2015/NABYTÍ P.M. - ZAMÍTNUTÍ PŘIHLÁŠKY

Přehled zveřejněných přihlášek ochranných známek

Přihlášky ochranných známek, které byly na základě výsledků formálního a věcného průzkumu provedeného Úřadem shledány schopné zápisu do rejstříku ochranných známek, jsou obsaženy v této kapitole. Důležitou právní skutečností je, že zveřejněním přihlášky ochranné známky v této kapitole Věstníku (§ 23 zákona č. 441/2003 Sb.) začíná běžet zákonná tříměsíční lhůta pro podání námitek podle ustanovení § 25 zákona č. 441/2003 Sb.

Číselný přehled											
O-491334	O-499618	O-499619	O-499620	O-504056	O-508436	O-509119	O-509120	O-510124	O-510382	O-510721	O-511001
O-511282	O-511514	O-511775	O-511824	O-513144	O-513776	O-514295	O-514354	O-514380	O-514384	O-514385	O-514386
O-515046	O-515293	O-515377	O-515702	O-515775	O-515776	O-515838	O-515905	O-516075	O-516263	O-516277	O-516278
O-516279	O-516280	O-516332	O-516358	O-516359	O-516377	O-516466	O-516532	O-516536	O-516618	O-516633	O-516634
O-516660	O-516661	O-516769	O-516913	O-517060	O-517067	O-517090	O-517183	O-517185	O-517220	O-517247	O-517266
O-517272	O-517350	O-517353	O-517355	O-517356	O-517422	O-517435	O-517496	O-517536	O-517610	O-517611	O-517614
O-517714	O-517719	O-517721	O-517738	O-517786	O-517828	O-517884	O-517900	O-517901	O-517902	O-517903	O-517905
O-517908	O-517916	O-517917	O-517923	O-518061	O-518078	O-518081	O-518083	O-518088	O-518090	O-518205	O-518260
O-518264	O-518268	O-518292	O-518293	O-518306	O-518329	O-518330	O-518333	O-518334	O-518400	O-518401	O-518485
O-518509	O-518512	O-518659	O-518668	O-518669	O-518685	O-518702	O-518777	O-518898	O-518901	O-518902	O-519029
O-519082	O-519127	O-519191	O-519261	O-519278	O-519279	O-519296	O-519315	O-519442	O-519445	O-519450	O-519451
O-519546	O-519547	O-519548	O-519549	O-519551	O-519552	O-519553	O-519554	O-519555	O-519558	O-519576	O-519577
O-519597	O-519598	O-519600	O-519601	O-519602	O-519604	O-519606	O-519609	O-519610	O-519612	O-519613	O-519614
O-519615	O-519616	O-519617	O-519618	O-519619	O-519620	O-519706	O-519707	O-519708	O-519709	O-519710	O-519711
O-519773	O-519774	O-519775	O-519776	O-519786	O-519788	O-519789	O-519790	O-519791	O-519986		

Zveřejněné přihlášky ochranných známek

(210) **O-491334**

(220) 23.12.2011

(320) 23.12.2011

(511) 18, 20, 21, 24, 26, 27, 28, 31, 32, 33, 34, 41, 42, 43, 45

(540)

Zámek Slavkov - Austerlitz

(510) (18) batohy, batohy turistické, deštníky, kostice na deštníky, koňské chomouty, nákolnice pro koně, příkrývky na koně, sedlářské výrobky, síťky nákupní; (20) busty ze dřeva, vosku, sádry nebo umělých hmot, části nábytku ze dřeva, dekorativní předměty (přenosné), stolní desky, díla umělecká ze dřeva, vosku, sádry nebo umělých hmot, stojany na klobouky, proutěné koše, krabice ze dřeva nebo z umělých hmot, obaly na lahve dřevěné, uzávěry na lahve (nekovové), lavičky (nábytek), lišty na rámy obrazů, poštovní schránky, kromě zděných a kovových, zástěny ochranné u topenišť pro domácnost, stříbřené sklo pro výrobu zrcadel, identifikační štítky (nekovové), vývěsní štíty ze dřeva nebo umělých hmot, tabule vývěsní, vitríny (nábytek), zástěny (nábytek); (21) busty z porcelánu, terakoty, nebo skla, hřebeny, kávové soupravy, s výjimkou souprav z drahých kovů, lahve, polní lahve, vývrtky; (24) podšívky pro klobouky textilní, korouhve, praporce, plátno hrubé ztužené (i voskované), pytlovina (žíněná tkanina); (26) brože (jako oděvní doplňky), kloboukové ozdoby (ne z drahých kovů), kokardy (textilní galanterie), odznaky ozdobné (knoflíky), odznaky, ne z drahých kovů; (27) koberce; (28) divadelní masky, karnevalové masky; (31) květiny sušené na ozdobu, rostliny, sušené pro dekoraci; (32) přípravky na výrobu likérů spadající do této třídy; (33) alkoholické esence, alkoholické nápoje, s výjimkou piv, alkoholické výtažky z ovoce, alkoholové extrakty, destilované nápoje, medovina, alkoholické nápoje obsahující ovoce; (34) cigaretová pouzdra, s výjimkou pouzder z drahých kovů, cigarety, doutníky, dýmky, stojany na dýmky, popelníky, s výjimkou popelníků z drahých kovů, tabák, pouzdra na tabák, zásobníky plynu pro zapalovače doutníků, zapalovače kuřácké, žvýkačí tabák; (41) pronájem dekorací, půjčování filmů, filmové projekce, předprodej vstupenek, zveřejňování textů, kromě reklamních, výcvik (instruktážní); (42) výzdoba interiérů (design); (43) kavárny, pronajímání jednacích místností, půjčování židlí, stolů, prostírání, nápojového skla; (45) půjčování oděvů.

(730) město Slavkov u Brna, Palackého nám. 65, Slavkov u Brna, 68401, CZ

(740) Mgr. Martina Leitnerová, Polní 1194, Slavkov u Brna, 68401

(210) **O-499618**

(220) 09.11.2012

(320) 09.11.2012

(511) 35, 41, 43

(540)

NA VLACHOVCE

(510) (35) zprostředkovatelská činnost v oblasti obchodu s výrobky tříd 29, 30, 31, 32, 33 a 34 v oboru hotelnictví, hostinské činnosti, kempinku, ubytování, kulturních a sportovních akcí, tanečních zábav a restauračních služeb; (41) organizační zajištění kulturních a sportovních akcí, zprostředkování kulturních a sportovních akcí a tanečních zábav; (43) ubytovací služby v ubytovacích zařízeních kategorie hotel, hotelgarni (hotel specializující se na ubytování), motel, hotel, penzion, chatová osada, kemp, hostinská činnost, zprostředkování hostinské činnosti, kempinku, ubytování a restauračních služeb, zprostředkování služeb v rámci této třídy v oboru hotelnictví.

(730) Chvoj Miroslav Ing., Na Vinici 225/3, Praha 10 - Strašnice, 10000, CZ
Chvoj Zdeněk RNDr., Hábova 1569/18, Praha 5 - Stodůlky, 15500, CZ

(740) Advokátní kancelář Břeský, Hejplík, Vosátka, JUDr. Ladislav Břeský, Botičská 1936/4, Praha 2, 12800

(210) **O-499619**

(220) 09.11.2012

(320) 09.11.2012

(511) 35, 41, 43

(540)

VLACHOVKA

(510) (35) zprostředkovatelská činnost v oblasti obchodu s výrobky tříd 29, 30, 31, 32, 33 a 34 v oboru hotelnictví, hostinské činnosti, kempinku, ubytování, kulturních a sportovních akcí, tanečních zábav a restauračních služeb; (41) organizační zajištění kulturních a sportovních akcí, zprostředkování kulturních a sportovních akcí a tanečních zábav; (43) ubytovací služby v ubytovacích zařízeních kategorie hotel, hotelgarni

(hotel specializující se na ubytování), motel, hotel, penzion, chatová osada, kemp, hostinská činnost, zprostředkování hostinské činnosti, kempinku, ubytování a restauračních služeb, zprostředkování služeb v rámci této třídy v oboru hotelnictví.

(730) Chvoj Miroslav Ing., Na Vinici 225/3, Praha 10 - Strašnice, 10000, CZ
Chvoj Zdeněk RNDr., Hábova 1569/18, Praha 5 - Stodůlky, 15500, CZ

(740) Advokátní kancelář Břeský, Hejplík, Vosátka, JUDr. Ladislav Břeský, Botičská 1936/4, Praha 2, 12800

(210) **O-499620**

(220) 09.11.2012

(320) 09.11.2012

(511) 35, 41, 43

(540)

RESTAURACE NA VLACHOVCE

(510) (35) zprostředkovatelská činnost v oblasti obchodu s výrobky tříd 29, 30, 31, 32, 33 a 34 v oboru hotelnictví, hostinské činnosti, kempinku, ubytování, kulturních a sportovních akcí, tanečních zábav a restauračních služeb; (41) organizační zajištění kulturních a sportovních akcí, zprostředkování kulturních a sportovních akcí a tanečních zábav; (43) ubytovací služby v ubytovacích zařízeních kategorie hotel, hotelgarni (hotel specializující se na ubytování), motel, hotel, penzion, chatová osada, kemp, hostinská činnost, zprostředkování hostinské činnosti, kempinku, ubytování a restauračních služeb, zprostředkování služeb v rámci této třídy v oboru hotelnictví.

(730) Chvoj Miroslav Ing., Na Vinici 225/3, Praha 10 - Strašnice, 10000, CZ
Chvoj Zdeněk RNDr., Hábova 1569/18, Praha 5 - Stodůlky, 15500, CZ

(740) Advokátní kancelář Břeský, Hejplík, Vosátka, JUDr. Ladislav Břeský, Botičská 1936/4, Praha 2, 12800

(210) **O-504056**

(220) 02.05.2013

(320) 02.05.2013

(511) 16, 35, 41

(540)

SAZKA mobil

(510) (16) papír, lepenka a výrobky z těchto materiálů, které nejsou zahrnuty v jiných třídách, reklamní, propagační a užitkové výrobky z papíru určené pro propagaci vlastní společnosti, periodické i neperiodické publikace, informační, reklamní a propagační materiály v rámci této třídy určené pro propagaci vlastní společnosti, tiskárenské a kartonážní výrobky, data a databáze na papírových nosičích, psací potřeby, kalendáře, diáře, školní potřeby, losy, sázenky, sázkové tikety, vstupenky; (35) reklamní, inzertní a propagační činnost směřující k propagaci vlastní společnosti nebo kulturních a sportovních akcí, vyhledávání sponzorů, prodej reklamních a upomínkových předmětů, obchodní činnost v oblasti sázkových her, kurzových a jiných sázek a loterií; (41) organizování a pořádání loterií, provozování loterií, heren, rulet a kasin, organizování, provozování a pořádání sázkových her, výherních loterií, tombol, soutěží, provozování výherních i nevýherních hracích zařízení, služby vztahující se k hrám, sázení, hazardním hrám (včetně hazardních her na dálku), loteriím, kasinům a ruletám v rámci této třídy, projekce sportovních přenosů, organizování sportovních sázek a číselných loterií, prodej losů a příjem sázek ve smluvně závazných sběrnách právnických a fyzických osob a ve sběrnách zřízených společnostmi, pořádání a organizování kulturních, sportovních a společenských událostí, předprodej a prodej vstupenek (zábava), organizování a pořádání vzdělávacích akcí, provozování sportovních zařízení.

(730) SAZKA a.s., K Žižkovu 851, Praha 9, 19093, CZ

(740) Halaxová & Halaxová, TETRAPAT, Mgr. Eva Halaxová, Jinonická 80, Praha 5, 15800

(210) **O-508436**
(220) 18.10.2013
(320) 18.10.2013
(511) 16, 35, 38, 41, 42, 43
(540)

**Svatomartinské slavnosti
a pečená husa**

(510) (16) papír a výrobky z papíru, lepenka a kartonážní výrobky, tiskoviny, časopisy, periodika, knihy, výrobky knihařské, kalendáře, pohlednice, fotografie, psací potřeby, lepidla kancelářská a pro domácnost, tužky, pastely, uhly, štětce, psací stroje, kancelářské potřeby kromě nábytku, školní sešity, skicáky, pastelky, tuhy, guma na mazání, ořezávátka, ořezávátka - strojky, penály, papírové ubrousky, kapesníky a pleny, pytle a sáčky z plastických hmot pro obalovou techniku, papírové obaly, obrazy, omalovánky, obtisky, karty, razítka a razidla, písma pro tiskárny, tiskařské štočky, kopírovací zařízení (cyklostyly), vše v rámci této třídy; (35) inzertní, reklamní a propagační služby, pomoc při řízení obchodní činnosti, obchodní administrativa, kancelářské práce, marketingové služby, zprostředkování obchodních záležitostí (zákaznický servis, zajišťování odbytu, zastupování při obchodních jednáních, sjednávání obchodních podmínek), rozmnožování a tisk reklamních a propagačních dokumentů, automatické zpracování dat, aranžování výkladních skříní, teleshopping - prezentace zboží a služeb, reklamní, inzertní a propagační činnost, marketing, poskytování informací komerčního nebo reklamního charakteru, multimediálních informací komerčního charakteru, on -line inzerce, pronájem informačních míst v rámci třídy, činnost reklamní agentury, činnost ekonomických a (nebo) organizačních poradců, zprostředkování v obchodních vztazích, automatizované zpracování dat, pomoc při provozování obchodů a obchodních činnostech průmyslového nebo obchodního podniku, služby, které zahrnují záznam, přepis, vypracování, kompilaci, přenášení nebo systematickosti písemných či datových či elektronických sdělení a záznamů, jakož i využívání nebo kompilaci matematických a statistických údajů, organizační zabezpečení televizního vysílání; (38) šíření audiovizuálních děl; (41) nakladatelství a vydavatelství, ediční činnost, publikační činnost, nahrávání nosičů zvukových nebo obrazových zvukových, půjčování nahraných zvukových a zvukově obrazových záznamů, tvorba audiovizuálních děl, televizní produkce, filmová produkce, výroba televizních programů, tvorba programů, tvorba a výroba televizních a audiovizuálních programů, pořádání táborek pro děti a mládež (zábava a vzdělávání); (42) organizace ekologických akcí; (43) ubytovací služby, zajišťování, zprostředkovávání a rezervace ubytování a stravování, zajišťování noclehů, cestovní kancelář - ubytování, pořádání táborek pro děti a mládež (ubytování, stravování).

(730) **ARCHETYP**, Šumavská 69/17, Praha 2, 12000, CZ

(210) **O-509119**
(220) 12.11.2013
(320) 12.11.2013
(511) 9, 35, 36
(540)

Eternity Card

(510) (9) identifikační karty, mikroprocesory, kódované magnetické karty; (35) inzertní služby prostřednictvím jakéhokoliv média; (36) bankovní obchody a bankovní a finanční služby s těmito službami související.

(730) **Česká spořitelna, a.s.**, Olbrachtova 1929/62, Praha 4, 14000, CZ

(210) **O-509120**
(220) 12.11.2013
(320) 12.11.2013
(511) 9, 35, 36
(540)

Karta Eternity

(510) (9) identifikační karty, mikroprocesory, kódované magnetické karty; (35) inzertní služby prostřednictvím jakéhokoliv média; (36) bankovní obchody a bankovní a finanční služby s těmito službami související.

(730) **Česká spořitelna a.s.**, Olbrachtova 1929/62, Praha 4, 14000, CZ

(210) **O-510124**
(220) 19.12.2013
(320) 19.12.2013
(511) 30, 35, 43
(540)

**CAFÉ
RESERVA**

(510) (30) zrnková káva, mletá káva, horká čokoláda, porcované HB cukry, mandle v čokoládě, sušenky, kávové jedno porcované kapsle, káva, čaj, kakao, cukr, rýže, tapioka, ságo, kávové náhražky, mouka a přípravky z obilnin, chléb, pečivo, cukrovinky, zmrzlina, med, sirup melasový, droždí, prášky do těsta, sůl, hořčice, ocet, nálevy k ochucení, koření, led pro osvěžení, arašídové cukrovinky, aromatické přípravky do potravin, bonbóny, cukroví, mentolové cukroví, cukrovinky k ozdobení vánočních stromků, čokoláda, čokoládové nápoje, čokoládové nápoje s mlékem, dorty, fondány, jemné pečivo, karamely, kávové náhražky rostlinného původu, kávové nápoje s mlékem, keksy, koláče s náplní, kreky, pražená kukuřice, listové těsto, lupinky v rámci třídy 30, vločky obilné, makaróny, mandlové cukrovinky, mandlové těsto, marcipán, marinády, chuťové přísady, máslové, tukové těsto, masové paštiky zapečené v těstě, masové pirožky, medovníky, perníky, mentol do cukrovinek, výrobky z kukuřičné mouky, müsli, kakaové nápoje, omáčka sójová ostrá, oplatky, potraviny na bázi ovsa, jedlé ozdoby na dorty, palačinky, pastilky (cukrovinky), pečivo s masovou náplní, pивní ocet, pizzy, popcorn, potraviny z mouky, pralinky, prášek do pečiva, příchutě, aroma, příchutě do nápojů s výjimkou éterických olejů, pudinky, rýžové koláčky, přírodní sladidla, sladový výtažek jako potravina, suchary, sušenky máslové, biskvity, suší, šerbet (zmrzlina), škrobové výrobky jako potrava, ztužovače šlehačky, špagety, rajčatová šťáva, tabletky (cukrovinky), těstoviny, trestí do potravin, nikoliv pro lékařské účely, včelí kasička pro lidskou potřebu ne pro lékařské účely, kukuřičné vločky, ovesné vločky, mořská voda na vaření, výrobky z kakaa, výrobky z obilovin, zahušťovací přípravky na kuchyňské použití, zákusky, koláče, zálivky na ochucení, zjemňující látky na maso pro domácnost, zmrzlina, pojiva jako přísady do zmrzliny, zmrzlina jogurtová, zmrzlinové poháry, želé ovocné, žvýkačky ne pro lékařské účely; (35) nákup zboží za účelem dalšího prodeje, zejm. kávy, nápojů a dalších výrobků ve třídách 29 a 30, obchodní zprostředkování v oblasti výrobků ve třídách 29 a 30, dodavatelské služby pro třetí osoby, nákup výrobků a služeb pro jiné podniky, obchodní management a podnikové poradenství, rozšiřování reklamních materiálů (letáků, prospektů, tisků, vzorků) zákazníkům, venkovní reklama, vydávání reklamních nebo náborových, propagačních a inzertních textů, vylepování plakátů, aranžování výkladů, pomoc při řízení obchodní činnosti, pomoc při řízení obchodních a průmyslových podniků, obchodní nebo podnikatelské informace, komerční informační kanceláře, obchodní nebo podnikatelský průzkum, hospodářské (ekonomické) prognózy, služby týkající se přemísťování provozů nebo podniků, marketingové studie, analýzy nákupních a velkoobchodních cen, průzkum trhu, průzkum veřejného mínění, statistické informace, styky s veřejností, účetnictví, revize účtů (audit), analýzy nákladů, oceňování obchodních podniků, provádění výpisů z účtů, dražby, personální poradenství, posuzování efektivnosti provozu a racionalizace práce, nábor zaměstnanců, psychologické testování pro výběr zaměstnanců, příprava a vyhotovení

daňových příznání, příprava mezd a výplatních listin, zprostředkovatelné práce, služby reklamních agentur a propagace jako je zajišťování reklamy on-line v počítačové síti Internet, rozhlasové reklamy, televizní reklamy, pronájem reklamní doby v komunikačních médiích, organizování komerčních nebo reklamních výstav a veletrhů, aktualizování a pronájem reklamních materiálů a reklamních ploch, inzerce poštou, předvádění zboží, služby modelek - předvádění pro reklamní účely a podporu prodeje, obchodní vedení uměleckých agentur, správa hotelů, dovozní a vývozní kanceláře sekretářské služby, vyřizování telefonních vzkazů a dotazů, těsnopis, stenografie, přepisování, psaní na stroji zpracování textů, překlad a systemizace informací do počítačových databází, vedení kartoték a souborů v počítači, vyhledávání dat v počítačových souborech, kopírování nebo rozmnožování (reprodukce) dokumentů, dokladů apod., fotokopírování, zajišťování předplatného novin a časopisů, pronájem fotokopírovacích a kancelářských strojů a zařízení, pronájem prodejních automatů; (43) kavárny, palačinkárny, vinárny, gastroservis - zásobování restaurací a provozoven potravinářskými výrobky a nápoji, hromadné dodávání hotových jídel, nápojů do restaurací, jídelen, služby spojené s ubytováním, stravováním a občerstvením, provozování penzionů, hotelů, hostelů, motelů, hostinských činností, restaurace, bary, snack bary, cafeterie, motoresty, hostince, kantýny, závodní jídelny, menzy, rychlé občerstvení, catering, zajištění stravování při společenských akcích a služby spojené s nákupem a obstaráváním potravin, nápojů a občerstvení, pohostinství, příprava jídel, společné stravování, podávání jídel a nápojů, příprava jídel a nápojů ke spotřebě, zejména steaků a zeleninových a ovocných salátů a pizz, těstovin, poskytování a obstarávání jídla a nápojů, služby zajišťující stravování, automat pro občerstvení, zásobování v rámci této třídy, poskytování gastronomických služeb, příprava jídel a výrobků studené kuchyně, pořádání hostin, provozování pizzerie, bufetu, samoobslužné restaurace, poradenství v oboru hotelnictví, poradenství v oboru gastronomie, zajišťování hotelových pobytů, pronájem apartmánů, sálů, salónek a jiných nebytových prostor obsažených v této třídě.

(590) Barevná

(730) **Espresso s.r.o.**, Podnikatelská 539, Praha 9, 19011, CZ

(740) **DANĚK & PARTNERS** Advokátní a patentová kancelář, Ing. Dr. Vilém Daněk, Vinohradská 45/1107, Praha 2, 12000

(210) **O-510382**

(220) 07.01.2014

(320) 07.01.2014

(511) 35, 39

(540)

SVATOMARTINSKÁ HUSA

(510) (35) komerční informace a rady pro spotřebitele (spotřebitelská poradna); (39) dovoz, doprava, skladování zboží, balení zboží, doručování dopisů a balíků.

(730) **Zelenka Marek**, Zakšín 14, Dubá, 47141, CZ

(210) **O-510721**

(220) 20.01.2014

(320) 20.01.2014

(511) 9, 14, 18, 20, 25, 26, 28, 40, 42

(540)



(510) (9) brýlové obroučky, brýle sluneční; (14) náramky (šperky), hodinky náramkové, hodinky náramkové (pásky k -), přívěsky (šperky), brože (šperky), náhrdelníky, kravaty (spony do -), ozdoby (šperky), prsteny, náušnice, manžetové knoflíky, kravaty (jehlice do -), klíčenky (bižuterie); (18) vodítka, peněženky, brašny lovecké, aktovky (školní -), cestovní kufr, obojky pro zvířata, oblečky pro domácí zvířata, postroje pro zvířata, batohy, náprsní tašky, kufříky diplomatické, tašky plážové, kabelky, kufr, kufříky na toaletní potřeby prodávané prázdné, obojky (psi -), kufříky,

popruhy pro nošení kojenců; (20) zvířata (pelechy pro domácí -), polštáře pro domácí zvířata; (25) obuv, punčochy, barety, boa (kožešinové límce), čepice, holínky vysoké, holínky polovysoké, šle, ramínka u dámského prádla, límce, šály na krk, živůtky (krátké kabátky), spodky, čapky (přílehavé -), korzety (prádlo), spodní prádlo, kapuce, opasky, šály, noční kabátky, župany, svetry, ponožky, podvazky, podvazky na punčochy, košile, živůtky, oblečení, klobouky, pokrývky hlavy, límce snímatelné, punčocháče (punčochové kalhoty), kombinézy (oděvy), korzety (kombinace podvazkového pásu a podprsenky), kostýmy, obleky, konfekce, kalhotky dětské (oděvy), kravaty, kamaše, kalhoty jezdecké krátké, kalhoty, oděv svrchní, rukavice, šátky, šály, oděvy pletené, kožešinové štóly, korzety (spodní prádlo), podvazkové pásy, tílka, košílky, vesty, kamaše (pásky ke -), pláště, leginy, svetry silně vlněné, sukně, livřej, svetry, bundy sportovní, tílka, nátělníky, manžety, rukávničky, rukavice (dámské dlouhé -), oděvy plážové, pulovry, šaty dámské, spodky pánské, podprsenky, kabáty (svrchní -), bundy sportovní, saka, pánské plavky, plavky, bryndáčky (ne z papíru), čelenky, bundy sportovní s kapucí (s kožešinou nebo plyšovou vložkou), spodničky, kombiné (spodní prádlo), body (spodní prádlo), šátky kolem krku, maškarní kostýmy, trička, plastróny (nevázané kravaty), krátké kalhotové minisukně, ponča, leginy (kalhoty), šatové sukně; (26) kloboukové ozdoby (ne z drahých kovů), popruhy na vodění dětí, brože (jako oděvní doplňky), přezky na opasky, etikety na prádlo a oděvy, monogramy, cedulky na prádlo, cetky lesklé (ozdoby na oděvy); (28) hračky pro domácí zvířata, hračky, masky divadelní, masky karnevalové, obaly na lyže, brašny na lyže a surfovací prkna; (40) textil (úprava a zpracování -), dámské krejčovství, pánské krejčovství; (42) návrhářství (oděvní -), umělecký design.

(730) **Krejčová Marie**, Obora 669, Vlašim, 25801, CZ

(210) **O-511001**

(220) 31.01.2014

(320) 31.01.2014

(511) 29

(540)

Křimický zelný salát

(510) (29) zelí konzervované, zelí kysané, zelí nakládané, zelenina v nálevu s převahou zelí nebo kysaného zelí, zeleninové saláty s převahou zelí nebo kysaného zelí.

(730) **Lobkowicz Jaroslav Ing.**, Plzeňská 401, Plzeň - Křimice, 32200, CZ

(740) **POLÁČEK** a kol. patentoprávni a známková kancelář, Ing. Jiří Poláček, Dominikánská 6, Plzeň, 30112

(210) **O-511282**

(220) 12.02.2014

(320) 12.02.2014

(511) 35, 36, 37, 39, 40, 41, 42, 45

(540)



(510) (35) poradenství v oblasti řízení podniku a obchodního managementu, hospodářské a ekonomické prognózy, činnost ekonomických poradců, propagační činnost, reklamní činnost, vyvěšování plakátů a billboardů, distribuce plakátů, letáků a prospektů, předváděcí činnosti, inzerce, internetová reklama, pořádání veletrhů, sdělování obchodních informací veřejnosti, zpracování dat; (36) oceňování nemovitostí, oceňování podniků, správa nemovitostí, správa majetku, finanční poradenství, poradenství v oblasti pojištění, pronájem nemovitostí, činnost realitní kanceláře; (37) provádění revizí elektroinstalací, opravy a údržba elektrických zařízení a elektroniky, opravy a údržba strojů a nástrojů, instalace a montáže elektrických a elektronických zařízení; (39) doprava stavebních materiálů, pronájem dopravních prostředků všeho druhu; (40) poradenství v oblasti nakládání s odpady; (41) vzdělávání v oblasti

ochrany životního prostředí a nakládání s odpady; (42) zpracování odborných a vědeckých posudků, výzkum v oblasti ochrany životního prostředí, výzkum v oblasti nakládání s odpady, výzkum v oblasti úspor energií, poradenství v oblasti ochrany životního prostředí, poradenství v oblasti úspor energie, architektonické poradenství, programátorské služby, vytváření nových počítačových programů, vývoj hardwaru a softwaru, vytváření webových stránek, vytváření počítačových databází, webhosting a správa internetových portálů, technické poradenství a počítačové poradenství, příprava a vypracování technických návrhů, technické testování, měření, kontroly a analýzy, technické posudky, grafické a kresličské práce, geologické průzkumy, geodzie, kartografie, projektování, studie technických projektů, energetický audit, konzultace v oblasti úspor energie; (45) protipožární ochrana, poradenství v oblasti bezpečnostních služeb vztahujících se k majetku, činnost soudních znalců, zprostředkování poradenských služeb vztahujících se k majetku a v oblasti protipožární ochrany.

(730) **qdq real estate, s.r.o.**, Bílovecká 1162/167, Opava - Kylešovice, 74706, CZ

(740) Mgr. Aleš Nytra, advokát, Přívozska 703/10, Ostrava, 70200

(210) **O-511514**

(220) 21.02.2014

(320) 21.02.2014

(511) 35, 36

(540)

Alibi na míru

(510) (35) marketing, poradenství personální; (36) finanční konzultační služby - rodinné poradenství.

(730) **Macháček Petr**, Náměstí Míru 2, Komárov, 26762, CZ

(210) **O-511775**

(220) 04.03.2014

(320) 04.03.2014

(511) 38, 43

(540)

Residence Belgicka

(510) (38) spoje (komunikace pomocí), přenos faxem, poskytování uživatelského přístupu ke globální počítačové síti; (43) služby zajišťující stravování a nápoje, dočasné ubytování, provoz hotelového ubytování, kavárny, hotelové služby, restaurace, bary (služby).

(730) **Residence Belgická, s.r.o.**, Na Poříčí 1047/26, Praha 1, 11000, CZ

(210) **O-511824**

(220) 26.09.2011

(320) 26.09.2011

(511) 9, 25

(540)

ADAM

(510) (9) podložky pod myš, datové nosiče (nenahrané), navigační přístroje pro vozidla (palubní počítače), navigační přístroje, příslušenství pro přístroje pro navigaci, jmenovitě navigační CD a navigační programy; (25) oděvy, obuv, pokrývky hlavy, chrániče na límce, rukavice, potní pásky, pásky, části výše uvedeného zboží, zařazené do této třídy.

(730) **Opel Special Vehicles GmbH**, Mainzer Str. (Adam Opel AG - M55), D-65428 Rüsselsheim, DE

(740) Prof. Dr.h.c. JUDr. Jan Kříž, Dlouhá 13, Praha 1, 11000

(210) **O-513144**

(220) 25.04.2014

(320) 25.04.2014

(511) 35, 42, 43

(540)



(510) (35) aktualizování reklamních materiálů, analýzy nákladů, dodavatelské služby pro třetí osoby (nákup výrobků a služeb pro jiné podniky), posuzování efektivnosti provozu a racionalizace práce, hospodářské (ekonomické) prognózy, komerční informační kanceláře, inzerce poštou, komerční informace a rady pro spotřebitele (spotřebitelská poradna), prezentace výrobků v komunikačních médiích pro účely maloobchodu, maloobchodní nebo velkoobchodní služby pro farmaceutické, veterinární a sanitární přípravky a zdravotní materiál, analýzy nákupních cen a velkoobchodních cen, obchodní reklama (pro třetí osoby), organizování komerčních nebo reklamních výstav, pronájem prodejních automatů, pronájem reklamních ploch, psaní reklamních textů, reklama (propagace), pronájem reklamních materiálů, zaslání reklamních materiálů zákazníkům, aktualizování reklamních materiálů, rozšiřování reklamních nebo inzertních materiálů, sekretářské služby, služby v oblasti srovnávání cen, subdodavatelské služby (obchodní pomoc), pořádání veletrhů pro obchodní a reklamní účely, vyhledávání sponzorů; (42) programování počítačové, údržba počítačových programů, pronájem počítačového serveru (serverhosting), pronájem počítačového software, pronájem počítačů, pronájem webových serverů, přenos dat nebo dokumentů z fyzických nosičů na elektronické nosiče, převod dat a počítačových programů (ne fyzický), služby v oblasti ochrany proti počítačovým virům, tvorba software, software jako služba (SaaS), tvorba a správa webových stránek pro třetí osoby, tvorba počítačových systémů, umístění webových stránek; (43) automaty (rychlé občerstvení).

(590) Barevná

(730) **RBC Group Czech s.r.o.**, Libčická 846/45a, Praha 8, 18100, CZ

(740) Mgr. Lucie Čechová, Řešovská 516/7, Praha 8, 18100

(210) **O-513776**

(220) 22.05.2014

(320) 22.05.2014

(511) 33, 35

(540)



(510) (33) alkoholické nápoje (s výjimkou pív) vyráběné v souladu se specifikací chráněného zeměpisného označení Calvados; (35) propagační činnost, reklama, marketing, pomoc při řízení obchodní činnosti, obchodní a podnikatelské informace, poradenství v obchodní činnosti, průzkum trhu, předvádění zboží, rady pro spotřebitele, zaslání reklamních materiálů zákazníkům, obchodní zastoupení tuzemských a zahraničních firem, obchodní a podnikatelský informační servis, obchodní poradenské a konzultační služby.

(590) Barevná

(730) **BARTIDA s.r.o.**, Havelská 500/25, Praha 1, 11000, CZ
(740) fialová advokátní kancelář, Mgr. Petra Fialová, V Jámě 1, Praha 1, 11000

(210) **O-514295**
(220) 16.06.2014
(320) 16.06.2014
(511) 35, 40
(540)

FRYŠTÁTSKÝ JANTAR

(510) (35) reklama, propagace a inzerce prostřednictvím všech druhů médií, marketing, maloobchod, velkoobchod a internetový obchod s nápoji, merchandising, franchising, obchodně-podnikatelská činnost a její zprostředkování s výrobky třídy 32; (40) sladovnictví a pivovarnictví, výroba a zpracování sladu, piva všech stupňů a druhů, fermentace.
(730) **KARPIVOVAR s.r.o.**, Slezská 320, Orlová - Poruba, 73514, CZ

(210) **O-514354**
(220) 18.06.2014
(320) 18.06.2014
(511) 16, 35, 40, 42
(540)

REKLAMIX
DIGITÁLNÍ TISKOVÉ STUDIO

(510) (16) reklamní a propagační tiskoviny a papír, propagační dokumentace, tištěný propagační materiál a tiskárenské výrobky (letáky, tiskopisy, prospekty), propagační publikace, propagační dokumentace, tištěné reklamní materiály, tištěné materiály vícebarevné, tiskařské typy, štočky, grafické reprodukce, tiskoviny, kalendáře, katalogy, knihy, knížky brožované, pohlednice, příručky, publikace; (35) reklamní agentura, propagační a reklamní služby, bannerová reklama, maloobchodní a velkoobchodní prodej s výrobky uvedenými ve třídě 16, zprostředkovatelské služby v oblasti nákupu a prodeje výrobků uvedených ve třídě 16, reklamní, inzertní a propagační činnost, administrativa, obchodní činnost s výrobky uvedenými ve třídě 16, průzkumy obchodní, konzultační činnost v oblasti obchodu, reprografie, rozšiřování a distribuce reklamních a propagačních produktů, vydávání reklamních, propagačních a inzertních textů, zpracování textů propagačních, reklamních a inzertních; (40) polygrafické služby, tiskařské služby, poradenská činnost v oblasti tiskárenství; (42) grafické práce, včetně grafického designu, tvorba software, průzkum technický, poradenská činnost v oblasti grafických prací, včetně grafického designu.

(730) **REKLAMIX s.r.o.**, Hrubínova 190, Netvořice, 25744, CZ

(210) **O-514380**
(220) 18.06.2014
(320) 18.06.2014
(511) 3, 44
(540)

**Laser Slim**
studio

(510) (3) kosmetické přípravky, kosmetické přípravky pro péči, kosmetické přípravky pro zehřívání; (44) zkrášlovací salony, kadeřnické salony, salony krásy, masáže, služby vizážistů, zdravotní poradenství.
(730) **ALEXA ENTERTAINMENT s.r.o.**, bratří Sapáků 1, Brno, 62800, CZ
(740) Václav Müller, patentový zástupce, Filipova 2016, Praha 4, 14800

(210) **O-514384**
(220) 18.06.2014
(320) 18.06.2014
(511) 14, 18, 25
(540)

CARLO ROMANI
JEWELLERY

(510) (14) vzácné kovy a jejich slitiny, šperky, náušnice, prsteny, náramky (šperky), brože (šperky), manžetové knoflíky, přívěsky (šperky), náhrdelníky, řetízky (šperky); (18) náramky (výrobky z kůže), bužírky (výrobky z kůže), náhrdelníky (výrobky z kůže), kabelky, psaníčka - kabelky; (25) šály, módní doplňky v rámci této třídy.
(730) **CARLO ROMANI s.r.o.**, Strakonická 1424/21, Praha 5 - Smíchov, 15000, CZ

(210) **O-514385**
(220) 18.06.2014
(320) 18.06.2014
(511) 14, 18, 25
(540)

CARLO ROMANI
ACCESSORIES

(510) (14) vzácné kovy a jejich slitiny, šperky, náušnice, prsteny, náramky (šperky), brože (šperky), manžetové knoflíky, přívěsky (šperky), náhrdelníky, řetízky (šperky); (18) náramky (výrobky z kůže), bužírky (výrobky z kůže), náhrdelníky (výrobky z kůže), kabelky, psaníčka - kabelky; (25) šály, módní doplňky v rámci této třídy.

(730) **CARLO ROMANI s.r.o.**, Strakonická 1424/21, Praha 5 - Smíchov, 15000, CZ

(210) **O-514386**
(220) 18.06.2014
(320) 18.06.2014
(511) 14, 18, 25
(540)

CARLO ROMANI
PASHMINAS

(510) (14) vzácné kovy a jejich slitiny, šperky, náušnice, prsteny, náramky (šperky), brože (šperky), manžetové knoflíky, přívěšky (šperky), náhrdelníky, řetízky (šperky); (18) náramky (výrobky z kůže), bužírky (výrobky z kůže), náhrdelníky (výrobky z kůže), kabelky, psaníčka - kabelky; (25) šály, módní doplňky v rámci této třídy.
(730) **CARLO ROMANI s.r.o.**, Strakonická 1424/21, Praha 5 - Smíchov, 15000, CZ

(210) **O-515046**
(220) 15.07.2014
(320) 15.07.2014
(511) 2
(540)

SUPRALUX FRONTAL

(510) (2) barvy, nátěry, laky, ředidla, barvicí materiály jako přísady do barev, nátěrů nebo laků, ochranné výrobky proti korozi a proti deteriorizaci dřeva, podkladové přípravky v podobě barev, barvíva na dřevo.
(730) **Akzo Nobel Coatings International B.V.**, Velperweg 76, 6824 BM Arnhem, NL
(740) Rott, Růžička & Guttman Patentové, známkové a advokátní kanceláře, JUDr. Vladimír Rott, Vinohradská 37, Praha 2, 12000

(210) **O-515293**
(220) 25.07.2014
(320) 25.07.2014
(511) 19, 37, 42
(540)

FB LODŽIE

(510) (19) stavební materiály nekovové, nekovová zábradlí jako součást balkónů a lodžií, stavební panely nekovové, nosníky nekovové, nekovové součásti konstrukce balkónů a lodžií jako jsou boční a podlahové panely balkónů a lodžií, doplňkové podlahové panely balkónů a lodžií, prvky systému zasklení balkónů a lodžií spadající do této třídy; (37) služby ve stavebnictví, montáž a údržba konstrukcí, montáž lešení, stavební práce, rekonstrukce, opravy a servisní služby ve stavebnictví, konzultační servis a poradenství ve stavebnictví, provádění povrchových úprav budov, rekonstrukce fasád, provádění zateplování fasád a střech, spárování a rekonstrukce spár panelových objektů, montáž skládaných a sendvičových obvodových pláštů zateplených i nezateplených, opravy a izolování okenních spár, klempířské práce, zednické práce, izolování staveb, štukování, utěšňování budov, zateplování budov, rekonstrukce balkónů a lodžií, stavební činnost související s humanizací bytového fondu, jako jsou přístavby balkónů a lodžií, zejména k panelovým domům, a provádění stavebních úprav s tím souvisejících, opravy a rekonstrukce balkónů a lodžií, zasklívání balkónů a lodžií, montáž a demontáž zábradlí, repase zábradlí, zámečnická činnost, montáže a opravy výtahů, zednické služby, čištění fasád, poradenská a obstaravatelská činnost ve stavebnictví, stavební dozor a autorský dozor ve stavebnictví, odborné prohlídky a revize staveb, technických zařízení budov, zprostředkování služeb souvisejících s přípravou, koordinací a kolaudací stavby, konzultace ve stavebnictví, developerská činnost ve stavebnictví, konzultační činnost v oblasti stavebnictví; (42) projektová činnost ve výstavbě, projektování,

studie technických projektů, inženýrské práce a expertizy (engineering), konzultační činnost v oblasti urbanismu, architektury a územního plánování, architektonické a urbanistické studie a návrhy budov, jejich částí a vybavení, návrhy a realizace architektonických maket, kresličské práce, činnosti statiků, činnosti energetiků a energetických auditorů, činnosti rozpočtářů, provádění technických zkoušek materiálů, činnost technických poradců v oblasti technických zařízení budov, energetiky, vypracování odborných a znaleckých posudků, služby bytového architekta, architektonické poradenství, počítačové programování, vizualizace a animace architektonických projektů.

(730) **FB LODŽIE s.r.o.**, Tišnovská 1442/65, Brno, 61300, CZ
(740) INPARTNERS GROUP, Ing. Ivan Lukšiček, Lidická 51, Brno, 60200

(210) **O-515377**
(220) 29.07.2014
(320) 29.07.2014
(511) 6, 19, 37, 40
(540)

TIGAS

(510) (6) kovové výrobky (včetně nerez oceli) do exteriéru i interiéru jako zábradlí, schody, dveře, okna a jejich části; (19) výrobky do exteriéru i interiéru ze skla a jeho náhražek jako součástí kovových zábradlí, schodů, dveří, oken a stěn, výrobky ze skla a jeho náhražek jako výplně dveří, součástí schodišť a zábradlí, přístřešků, altánů a zastávek hromadné dopravy; (37) montáž kovových a skleněných součástí bytů, kanceláří, přístřešků, budov a jejich exteriéru; (40) zpracování kovových a nekovových materiálů obráběním, tvářením, broušením a svařováním.
(730) **TIGAS Zlín s.r.o.**, Tečovice 364, 76302, CZ
(740) Ing. Zdeněk Kučera, Dlouhá 207 (P.O.BOX 92), Slušovice, 76315

(210) **O-515702**
(220) 13.08.2014
(320) 13.08.2014
(511) 40, 41, 42
(540)

Laboratory
Česká gemologická laboratoř

(510) (40) zpracování kovů, čištění, broušení, plátování, pokovování, povrchová úprava kovů (ne natírání), leštění kovů a drahokamů, pozlacování, plátování zlatem, stříbření, plátování stříbrem, regenerace drahých kovů, rytí, glavirování, služby leštění, zlatnictví a stříbřnictví, klenotnictví a kovotepectví, úprava a zpracování drahých kovů, slévání drahých kovů, recyklace a zpracování odpadů; (41) výchova, vzdělávání, zábava, sportovní a kulturní aktivity, pořádání, organizování umělecko-femeslných kurzů a školení v oboru zlatnictví, šperkařství, organizování vzdělávacích a zábavných soutěží; (42) vědecké a technologické služby a související výzkum a projektování, analytické a výzkumné služby v průmyslu, navrhování a vývoj počítačového hardwaru a softwaru, certifikace (kontrola kvality), kontrola jakosti, ověřování pravosti diamantů, drahých kamenů a šperků, služby gemologické laboratoře pro drahé kovy a kameny, chemické analýzy, chemický výzkum, odborné posudky vztahující se k technologiím, navrhování (průmyslový design).
(590) Barevná
(730) **IGM Laboratory s.r.o.**, Mlýnská 326/13, Brno, 60200, CZ
(740) Ing. Pavel Nádvořník s.r.o., Sokola Tůmy 1099/1, Ostrava - Mariánské Hory, 70900

(210) **O-515775**
(220) 18.08.2014
(320) 18.08.2014
(511) 3, 5, 44
(540)



(510) (3) přípravky pro bělení a jiné prací prostředky, přípravky pro čištění, leštění, odmašťování a broušení, mýdla, parfumerie, vonné oleje, kosmetika, vlasové vody (lotions), zubní pasty; (5) farmaceutické a veterinářské výrobky, hygienické výrobky pro léčebné účely, diabetické přípravky pro léčebné účely, potraviny pro batolata, potravinové doplňky pro léčebné účely (vitamíny), náplasti, obvazový materiál, materiály pro plombování zubů a pro zubní otisky, dezinfekční přípravky, výrobky pro hubení škodlivých zvířat, fungicidy, herbicidy; (44) lékařské služby, veterinární služby, péče o hygienu a krásu osob a zvířat, zemědělské, zahradnické a lesnické služby.

(730) **SWIS MED CLINIC s.r.o.**, Štúrova 1701/55, Praha 4, 14000, CZ

(210) **O-515776**
(220) 18.08.2014
(320) 18.08.2014
(511) 3, 5, 44
(540)



(510) (3) přípravky pro bělení a jiné prací prostředky, přípravky pro čištění, leštění, odmašťování a broušení, mýdla, parfumerie, vonné oleje, kosmetika, vlasové vody (lotions), zubní pasty; (5) farmaceutické a veterinářské výrobky, hygienické výrobky pro léčebné účely, diabetické přípravky pro léčebné účely, potraviny pro batolata, potravinové doplňky pro léčebné účely (vitamíny), náplasti, obvazový materiál, materiály pro plombování zubů a pro zubní otisky, dezinfekční přípravky, výrobky pro hubení škodlivých zvířat, fungicidy, herbicidy; (44) lékařské služby, veterinární služby, péče o hygienu a krásu osob a zvířat, zemědělské, zahradnické a lesnické služby.

(730) **SWIS MED CLINIC s.r.o.**, Štúrova 1701/55, Praha 4, CZ

(210) **O-515838**
(220) 20.08.2014
(320) 20.08.2014
(511) 35, 36, 37, 42
(540)



(510) (35) účetnictví, účetní poradenství, daňová evidence, reklamní, inzertní a propagační činnost; (36) realitní činnost, pronájem nemovitostí, poradenství v oblasti nemovitostí, správa nemovitostí; (37) údržba (opravy) nemovitostí; (42) zeměměřičtví, projektové návrhy.

(730) **DUDA SVD a.s.**, Wuchterlova 337/20, Praha 6 - Dejvice, 16000, CZ

(740) **PROPATENT**, Ing. Vlasta Sedláčková, Pod Pekařkou 1, Praha 4, 14700

(210) **O-515905**
(220) 22.08.2014
(320) 22.08.2014
(511) 24, 25, 35
(540)

VERYHAND Hradec Králové

(510) (24) textilie imitující kůži, záclonovina, textilní látky, pokrývky na stůl, bavlněné látky, textilie, lůžkové přehozy, přehoz vlněný, houně, pléd, krep (tkanina), krepon (jemná vlněná tkanina), prostěradla, povlečení, flanel, flauš (tkanina), frýz (hrubá vlněná tkanina), manšestry, ložní prádlo vyšivané, prádlo ložní a stolní, povlaky na polštáře, textilní závěsy, textilie z hedvábí, okenní záclony, povlaky na polštáře a pokrývky ozdobné na polštáře, portiéry (závěsy), ložní pokrývky a příkrývky; (25) obuv, prádlo spodní, opasky, ponožky, oděvy, pokrývky hlavy, rukavice, plavky; (35) zprostředkovatelská činnost v oblasti obchodu s textilem a obuví, zprostředkovatelská činnost v oblasti reklamy, propagace a inzerce.

(730) **Kazderová Veronika**, Rybova 1904/21, Hradec Králové, 5009, CZ

(210) **O-516075**
(220) 01.09.2014
(320) 01.09.2014
(511) 36, 37, 42
(540)



(510) (36) služby nemovitostní; (37) stavebnictví; (42) vědecké a technologické služby a související výzkum a projektování.

(590) Barevná

(730) **JRD s.r.o.**, Korunní 810, Praha 10, 10000, CZ

(740) **Mgr. Pavlína Drtinová**, Matějská 2416/1, Praha 6, 16000

(210) **O-516263**
(220) 08.09.2014
(320) 08.09.2014
(511) 9, 28, 41, 44
(540)



(510) (9) nosiče informací s nahraným zvukem a/nebo obrazem, elektronické publikace; (28) sportovní zařízení a pomůcky v rámci této třídy, zejména pro golf a gymnastiku; (41) služby v oblasti kondičního cvičení, prevence úrazů a poranění, cvičení pro těhotné a pro seniory, cvičení pro děti a juniory v rámci pohybové výchovy a zdravotní prevence, cvičení na cvičebních strojích, pořádání školení v těchto oblastech, zveřejňování textů, kromě reklamních, vydávání textů s výjimkou reklamních nebo náborových, výroba videofilmů, vyučování a vzdělávací informace v oblasti tělovýchovy a sportu, provozování sportovních zařízení, psaní scénářů, půjčování sportovního nářadí s výjimkou dopravních prostředků, organizování a vedení seminářů v oblasti tělovýchovy a sportu, provozování sportovních zařízení, služby v oblasti tělovýchovy a sportu, tělesná výchova; (44) služby v oblasti fyzioterapie a rehabilitace, pourazová a postrehabilitační péče.
(730) **Šplichalová Soňa Mgr.**, Jungmannova 30/1440, Hradec Králové, Pražské Předměstí, 50002, CZ

(210) **O-516277**
(220) 08.09.2014
(320) 08.09.2014
(511) 5, 16, 35
(540)



(510) (5) farmaceutické a veterinářské výrobky, desinfekční přípravky, výrobky pro hubení škodlivých zvířat a hmyzu v rámci této třídy, herbicidy a fungicidy proti původcům houbových chorob na rostlinách, mikrobiologické přípravky na ochranu rostlin proti houbovým chorobám a pro stimulaci růstu rostlin; (16) papírové nosiče informací, zejména tiskoviny, letáky, informační brožury, plakáty, papír a kartonážní výrobky, papírové a kartonážní obaly; (35) inzertní a reklamní a propagační činnost, zejména v oblasti používání fungicidů a herbicidů a mikrobiologických přípravků na ochranu rostlin a pro stimulaci růstu rostlin, vystavování a nabízení zboží zařazeného ve třídě 5, zejména fungicidů, herbicidů a přípravků pro mikrobiologickou ochranu rostlin proti houbovým chorobám a pro stimulaci růstu rostlin, marketing, administrativní práce.
(590) Barevná
(730) **BIOPREPARÁTY spol. s r. o.**, Únětice 150, Únětice, 25262, CZ
(740) JUDr. Aleš Zábrš, Na Beránce 2, Praha 6, 16000

(210) **O-516278**
(220) 08.09.2014
(320) 08.09.2014
(511) 5, 16, 35
(540)



(510) (5) farmaceutické a veterinářské výrobky, desinfekční přípravky, výrobky pro hubení škodlivých zvířat a hmyzu v rámci této třídy, herbicidy a fungicidy proti původcům houbových chorob na rostlinách, mikrobiologické přípravky na ochranu rostlin proti houbovým chorobám a pro stimulaci růstu rostlin; (16) papírové nosiče informací, zejména tiskoviny, letáky, informační brožury, plakáty, papír a kartonážní výrobky, papírové a kartonážní obaly; (35) inzertní a reklamní a propagační činnost, zejména v oblasti používání fungicidů a herbicidů a mikrobiologických přípravků na ochranu rostlin a pro stimulaci růstu rostlin, vystavování a nabízení zboží zařazeného ve třídě 5, zejména fungicidů, herbicidů a přípravků pro mikrobiologickou ochranu rostlin proti houbovým chorobám a pro stimulaci růstu rostlin, marketing, administrativní práce.
(590) Barevná
(730) **BIOPREPARÁTY spol. s r. o.**, Únětice 150, Únětice, 25262, CZ
(740) JUDr. Aleš Zábrš, Na Beránce 2, Praha 6, 16000

(210) **O-516279**
(220) 08.09.2014
(320) 08.09.2014
(511) 5, 16, 35
(540)



(510) (5) farmaceutické a veterinářské výrobky, desinfekční přípravky, výrobky pro hubení škodlivých zvířat a hmyzu v rámci této třídy, herbicidy a fungicidy proti původcům houbových chorob na rostlinách, mikrobiologické přípravky na ochranu rostlin proti houbovým chorobám a pro stimulaci růstu rostlin; (16) papírové nosiče informací, zejména tiskoviny, letáky, informační brožury, plakáty, papír a kartonážní výrobky, papírové a kartonážní obaly; (35) inzertní a reklamní a propagační činnost, zejména v oblasti používání fungicidů a herbicidů a mikrobiologických přípravků na ochranu rostlin a pro stimulaci růstu rostlin, vystavování a nabízení zboží zařazeného ve třídě 5, zejména fungicidů, herbicidů a přípravků pro mikrobiologickou ochranu rostlin proti houbovým chorobám a pro stimulaci růstu rostlin, marketing, administrativní práce.
(590) Barevná
(730) **BIOPREPARÁTY spol. s r. o.**, Únětice 150, Únětice, 25262, CZ
(740) JUDr. Aleš Zábrš, Na Beránce 2, Praha 6, 16000

(210) **O-516280**
(220) 08.09.2014
(320) 08.09.2014
(511) 5, 16, 35
(540)



(510) (5) farmaceutické a veterinářské výrobky, dezinfekční přípravky, výrobky pro hubení škodlivých zvířat a hmyzu v rámci této třídy, herbicidy a fungicidy proti původcům houbových chorob na rostlinách, mikrobiologické přípravky na ochranu rostlin proti houbovým chorobám a pro stimulaci růstu rostlin; (16) papírové nosiče informací, zejména tiskoviny, letáky, informační brožury, plakáty, papír a kartonážní výrobky, papírové a kartonážní obaly; (35) inzertní a reklamní a propagační činnost, zejména v oblasti používání fungicidů a herbicidů a mikrobiologických přípravků na ochranu rostlin a pro stimulaci růstu rostlin, vystavování a nabízení zboží zařazeného ve třídě 5, zejména fungicidů, herbicidů a přípravků pro mikrobiologickou ochranu rostlin proti houbovým chorobám a pro stimulaci růstu rostlin, marketing, administrativní práce.

(590) Barevná
(730) **BIOPREPARÁTY spol. s r. o.**, Únětice 150, Únětice, 25262, CZ
(740) JUDr. Aleš Zábrš, Na Beránce 2, Praha 6, 16000

(210) **O-516332**
(220) 10.09.2014
(320) 10.09.2014
(511) 37, 41, 42
(540)

>|< integrum

(510) (37) montáž, údržba a opravy počítačového vybavení; (41) školení (kurzy, instruktáže), profesní rekvalifikace; (42) obnova počítačových dat (regenerace, záchrana), tvorba a správa webových stránek, služby v oblasti ochrany proti počítačovým virům, digitalizace dokumentů, audia a videa, vzdálená správa počítačových systémů, konzultační služby a servis v oblasti informačních a komunikačních technologií.

(730) **Halamka Zdeněk**, Družstevní 420, Hradec Králové, 50002, CZ

(210) **O-516358**
(220) 11.09.2014
(320) 11.09.2014
(511) 9, 16, 21, 28, 35, 41, 43
(540)



(510) (9) magnetické nosiče zvukových záznamů, gramofonové desky, nahrané magnetické nosiče, cd a dvd nosiče a přenosné disky, data a databáze i jiné informace na všech druzích elektronických nosičů v rozsahu třídy, elektronické publikace, elektronické prezentace, nahrané nosiče zvukových a obrazových záznamů; (16) papír, lepenka, tiskárenské výrobky, fotografie, papírenské zboží, kancelářské potřeby (vyjímaje nábytek), plastické obaly (nezařazené do jiných tříd), papírové tašky, sáčky, ozdobné balicí papíry, etikety, jmenovky, ubrousky; (21) pomůcky a nádoby pro domácnost a kuchyň, sklo, porcelán a majolika neobsažené v jiných třídách; (28) hry, hračky, vánoční ozdoby; (35) propagační činnost, reklama, pomoc při řízení obchodní činnosti, obchodní administrativa, kancelářské práce, obchodní činnost a zprostředkování obchodu s výrobky ve třídách 9, 16, 21 a 28; (41) výchova, vzdělávání, zábava, sportovní a kulturní aktivity, nakladatelská, vydavatelská a pořadatelská činnost; (43) služby zajišťující stravování a nápoje, dočasné ubytování.

(730) **Czernin Děpold**, Poděbradská 130, Dymokury, 28901, CZ

(210) **O-516359**
(220) 11.09.2014
(320) 11.09.2014
(511) 9, 16, 21, 28, 35, 41, 43
(540)



(510) (9) magnetické nosiče zvukových záznamů, gramofonové desky, nahrané magnetické nosiče, cd a dvd nosiče a přenosné disky, data a databáze i jiné informace na všech druzích elektronických nosičů v rozsahu třídy, elektronické publikace, elektronické prezentace, nahrané nosiče zvukových a obrazových záznamů; (16) papír, lepenka, tiskárenské výrobky, fotografie, papírenské zboží, kancelářské potřeby (vyjímaje nábytek), plastické obaly (nezařazené do jiných tříd), papírové tašky, sáčky, ozdobné balicí papíry, etikety, jmenovky, ubrousky; (21) pomůcky a nádoby pro domácnost a kuchyň, sklo, porcelán a majolika neobsažené v jiných třídách; (28) hry, hračky, vánoční ozdoby; (35) propagační činnost, reklama, pomoc při řízení obchodní činnosti, obchodní administrativa, kancelářské práce, obchodní činnost a zprostředkování obchodu s výrobky ve třídách 9, 16, 21 a 28; (41) výchova, vzdělávání, zábava, sportovní a kulturní aktivity, nakladatelská, vydavatelská a pořadatelská činnost; (43) služby zajišťující stravování a nápoje, dočasné ubytování.

(730) **Czernin Děpold**, Poděbradská 130, Dymokury, 28901, CZ

(210) **O-516377**
(220) 12.09.2014
(320) 12.09.2014
(511) 10, 20, 24
(540)

my MiCro

(510) (10) zdravotní polštáře a příkrývky, zdravotní potřeby spadající do této třídy; (20) lůžkoviny, zástěny, dekorační předměty, polštáře, bytové doplňky, spadající do této třídy; (24) ložní prádlo, lůžkoviny, prostěradla, příkrývky, povlaky na polštáře, prádlo pro domácnost, textilie do kuchyně, textilní utěrky, ručníky a osušky, deky.
(730) **JAHU, s.r.o.**, U Krbu 2396/5, Praha 10 - Strašnice, 10000, CZ

přezkušování řidičů, řízení a pořádání školení, zdokonalování odborné způsobilosti řidičů formou vzdělávání a kurzů, dopravní výchova, poradenská a konzultační činnost v oblasti školení řidičů, vydávání textů, s výjimkou reklamních nebo náborových.
(730) **SBW s.r.o.**, Opálová 120/13, Praha 5 - Slivenec, 15400, CZ

(210) **O-516466**
(220) 17.09.2014
(320) 17.09.2014
(511) 35, 41, 45
(540)

FUSEKA

(510) (35) licence na výrobky a služby ostatních (komerční správa); (41) praktické cvičení, vydávání knih, koučink (školení), organizování soutěží (vzdělávacích nebo zábavných), organizování sportovních soutěží, praktický výcvik, služby prázdninových táborů (zábava), provozování sportovních zařízení, psaní textů jiných než reklamních, služby osobního trenéra (fitness trénink), služby poskytované školami (vzdělávání), školení (instruktáž), pořádání a řízení školení, školství, tělesná výchova, vydávání textů s výjimkou reklamních nebo náborových, vyučování (výuka), vzdělávací informace, vzdělávání, cvičení a výuka funkčního sebeobraného karate, udělování licencí na cvičení a výuku funkčního sebeobraného karate, udělování licencí na trenéra funkčního sebeobraného karate, udělování licencí na zkušební komisaře funkčního sebeobraného karate, udělování licencí na užívání stupňů dovedností KYU a DAN funkčního sebeobraného karate; (45) poradenství v oblasti bezpečnosti, licence k duševnímu vlastnictví, licence na užívání názvu FUSEKA.
(730) **Moučka Kamil**, Vodní 261, Náměšť na Hané, 78344, CZ

(210) **O-516618**
(220) 24.09.2014
(320) 24.09.2014
(511) 11, 21, 26, 31
(540)

Phenix

(510) (11) vánoční světla na stromky, dekorativní řetězy z barevných žárovek (dekorativní osvětlení); (21) vázy; (26) umělé květiny, umělé rostliny, umělé větve, umělé ovoce, větve z umělých květů; (31) sušené rostliny pro dekoraci, sušené větve pro dekoraci.
(730) **FRIST s.r.o.**, Ve Žlíbku 1800/77, Praha 9 - Horní Počernice, 19300, CZ

(210) **O-516532**
(220) 19.09.2014
(320) 19.09.2014
(511) 35, 37, 39, 41
(540)

WYRWOLOVÁ

(510) (35) reklamní, marketingové a propagační služby, konzultační a poradenské služby a pomoc v oblasti reklamní, marketingové a propagační činnosti, rozšiřování reklamních, marketingových a propagačních materiálů, služby obchodního zprostředkování s motorovými vozidly; (37) oprava, servis a údržba motorových vozidel, instalační a montážní služby motorových vozidel, revize motorových vozidel, poskytování servisních informací o motorových vozidlech; (39) automobilová doprava, pronájem dopravních prostředků; (41) provozování výuky a výchovy v autoškole, výuka a řídičský výcvik, vč. výcviku při kondičních jízdách, školení a přezkušování řidičů, řízení a pořádání školení, zdokonalování odborné způsobilosti řidičů formou vzdělávání a kurzů, dopravní výchova, poradenská a konzultační činnost v oblasti školení řidičů, vydávání textů, s výjimkou reklamních nebo náborových.
(730) **SBW s.r.o.**, Opálová 120/13, Praha 5 - Slivenec, 15400, CZ

(210) **O-516536**
(220) 19.09.2014
(320) 19.09.2014
(511) 35, 37, 39, 41
(540)

SBW

(510) (35) reklamní, marketingové a propagační služby, konzultační a poradenské služby a pomoc v oblasti reklamní, marketingové a propagační činnosti, rozšiřování reklamních, marketingových a propagačních materiálů, služby obchodního zprostředkování s motorovými vozidly; (37) oprava, servis a údržba motorových vozidel, instalační a montážní služby motorových vozidel, revize motorových vozidel, poskytování servisních informací o motorových vozidlech; (39) automobilová doprava, pronájem dopravních prostředků; (41) provozování výuky a výchovy v autoškole, výuka a řídičský výcvik, vč. výcviku při kondičních jízdách, školení a

(210) **O-516633**
(220) 24.09.2014
(320) 24.09.2014
(511) 16, 35, 41
(540)



(510) (16) knihy; (35) propagační činnost, reklama, obchodní činnosti s následujícími výrobky ve tř. 9, 16, 20, 21, 25, 28, 32, 33: nosiče dat magnetické, záznamové disky, kompaktní disky, DVD a ostatní digitální záznamové nosiče, počítačový software, papír, lepenka a výrobky z těchto materiálů, a to tiskárenské výrobky, fotografie, papírenské zboží, materiál pro umělce, psací stroje a kancelářské potřeby, učební a vyučovací pomůcky, knihy, tiskoviny, publikace, časopisy, noviny, papírové nosiče dat, drobné dekorační předměty v rámci této třídy, hrnky, drobné nádoby, oděvy, hry, hračky, piva, nealkoholické nápoje, alkoholické nápoje; (41) výchova, vzdělávání, kulturní a sportovní aktivity, zábava-elektronické publikování, filmová produkce jiná než reklamní, informace o výchově a vzdělávání, vydávání knih, provozování muzeí, organizování a vedení konferencí, organizování představení, poskytování on-line elektronických publikací, výroba rozhlasových a televizních programů, psaní a zveřejňování textů, organizování kulturních a vzdělávacích výstav, vzdělávání.

(590) Barevná
(730) **Marek Petr Ing.**, Xaveriova 1599, Praha 5, 15000, CZ

(210) **O-516634**
(220) 24.09.2014
(320) 24.09.2014
(511) 41, 43, 44
(540)



**VEGETARIÁNSKÝ
REZNIK**

(510) (41) koučink (školení), kurzy fitness, organizování a vedení seminářů, organizování soutěží (vzdělávacích nebo zábavných), poskytování on-line elektronických publikací (bez možnosti stažení), poskytování on-line videí (bez možnosti stažení), semináře (organizování a vedení -), služby osobního trenéra (fitness trénink), školení (pořádání a řízení), texty (zveřejňování -) kromě reklamních, vyučování (výuka), poskytování vzdělávacích informací, vzdělávání; (43) automaty (rychlé občerstvení), bary (služby -), bufety, jídelny a závodní jídelny, kavárny, restaurace, samoobslužné restaurace, zásobování potravinami a nápoji; (44) terapeutické služby, soukromé kliniky nebo sanatoria, psycholog (služby -), služby v oblasti alternativní medicíny, zdravotní poradenství.

(590) Barevná

(730) **Avitas s.r.o.**, Opatovická 160/18, Praha 1, 11000, CZ

(210) **O-516660**
(220) 25.09.2014
(320) 25.09.2014
(511) 17
(540)

DEKPERIMETR

(510) (17) plastické a plastické pěnové hmoty ve formě fólií, bloků, desek a tyčí pro použití ve výrobě, obalové izolační hmoty, ucpávkové a izolační hmoty, plastická pěna pro použití ve stavebnictví a na stavbách.

(730) **DEK a.s.**, Tiskařská 257/10, Praha 10 - Malešice, 10800, CZ

(210) **O-516661**
(220) 25.09.2014
(320) 25.09.2014
(511) 16, 28, 35
(540)

DEKTIME

(510) (16) papír, periodické a neperiodické publikace, časopisy, brožury, fotografie, informační produkty na papírových nosičích, letáky, plakáty, data a databáze na papírových nosičích, tištěné manuály, reklamní, propagační a užitkové výrobky z papíru, pohlednice, dopisní papíry, obálky, přání, kalendáře, samolepky, obtisky, vystřihovánky, karty, kartičky, balicí papír, tašky (obaly), sešity, skicáky; (28) pexesa; (35) propagace, reklama, průzkum a analýza trhu, redakce reklamních textů.

(730) **DEK a.s.**, Tiskařská 257/10, Praha 10 - Malešice, 10800, CZ

(210) **O-516769**
(220) 01.10.2014
(320) 01.10.2014
(511) 9, 16, 35, 38, 41, 42
(540)

HOSPODÁŘSKÉ NOVINY
NOVINY V POHYBU

(510) (9) záznamy na optických, magnetických a elektronických nosičích, software všeho druhu; (16) periodické a neperiodické publikace, tiskárenské výrobky, fotografie; (35) propagační, reklamní a inzertní činnost, marketing, poskytování obchodních informací, poskytování propagačních, reklamních, inzertních a marketingových informací; (38) šíření informací, periodických a neperiodických publikací v elektronické podobě prostřednictvím informačních sítí; (41) vydavatelská a nakladatelská činnost, vydávání elektronických periodik, časopisů a knih on-line, tvorba elektronických periodik, časopisů a knih, výchovná, vzdělávací, zábavní, kulturní a sportovní činnost, pronájem záznamů spadajících do této třídy na optických, magnetických a elektronických nosičích; (42) tvorba informačních databází, vytváření webových prezentací, návrh a vývoj hardwaru a softwaru, pronájem software všeho druhu.

(730) **Economia, a.s.**, Pernerova 673/47, Praha 8 - Karlín, 18600, CZ

(740) **TAUBEL LEGAL**, advokátní kancelář s.r.o., JUDr. Jan Täubel, Sokolovská 68/105, Praha 8 - Karlín, 18600

(210) **O-516913**
(220) 07.10.2014
(320) 07.10.2014
(511) 25, 35
(540)



(510) (25) oděvy všeho druhu - dámské a pánské spodní prádlo, punčochy, ponožky, oděvy pro sport, sportovní prádlo, oděvy pro volný čas, jeansové oděvy, mikiny, trička, tílka, šortky, košile, sukně, kalhoty, bundy, vesty, plavky, koupací pláště, župany, kombinézy, oděvy z kůže, opasky, opasky na peníze, šle, pláštěnky, potítka, rukavice, šály, oděvy na spaní, oděvy pracovní (ne ochranné), obchodní a společenské oděvy, obleky, šaty, sukně, saka a kalhoty, vesty, kravaty a motýlky, dětské oděvy, pokrývky hlavy - čepice s kšiltlem, čepice zimní, sluneční kšilty, šátky, čelenky, klobouky, obuv všeho druhu - obuv domácí, obuv sportovní, obuv do přírody, obuv pro volný čas, obuv společenská, obuv dětská, dámská a pánská; (35) reklama a marketing, inzerce, obchodní průzkum, podnikatelský průzkum, obchodní poradenství, obchodní strategie, předvádění zboží, modelling, distribuce vzorků zboží, zasílání reklamních výrobků a materiálů zákazníkům, pronájem reklamní plochy, organizování a pořádání reklamních akcí, obchodní zprostředkování a pomoc při řízení obchodní činnosti v oblasti prodeje textilií, oděvů, obuvi, výrobků, z kůže, zavazadel a reklamních výrobků, obchodní zastoupení firem, poskytování obchodních informací, automatizované zpracování dat, správa obchodních dat, administrativní služby, maloobchodní, velkoobchodní a elektronický prodej textilií, oděvů, obuvi, výrobků z kůže, zavazadel a reklamních předmětů.

(730) **EMBA TRADE s.r.o.**, Dvorská 232/3, Hradec Králové, Svobodné Dvory, 50311, CZ

(740) Bohemia Patent, Ing. Jana Vandělková, Vodičkova 791/41, Praha 1, 11000

(210) **O-517060**

(220) 11.10.2014

(320) 11.10.2014

(511) 9, 16, 41

(540)



(510) (9) software, počítačové programy a hry, audiozáznamy, videozáznamy, zvukově-obrazové záznamy, elektronické multimediální produkty; (16) periodické i neperiodické publikace, školní potřeby, knihy a publikace výukového i nevýukového zaměření, fotografie, školní tabule; (41) nakladatelství a vydavatelství, knihy (vydávání -), organizování a vedení seminářů, poskytování on-line elektronických publikací, provozování her on-line, školení, vyučování, školství, filmová tvorba, informace o výchově a vzdělávání, výuka jazyků.

(590) Barevná

(730) **Janáčková Zita Mgr.**, náměstí SNP 1117/9, Brno, 61300, CZ

(740) JUDr. Romana Lužná, Heinrichova 16, Brno, 60200

(210) **O-517067**

(220) 13.10.2014

(320) 13.10.2014

(511) 9, 35, 38

(540)

Slevosen.cz nebe plné hvězd

(510) (9) počítačový software, elektronické databáze; (35) propagační činnost, reklama, inzertní činnost; (38) spoje (komunikace), šíření informací prostřednictvím datové nebo elektronické sítě (zejména po Internetu), služby na Internetu (komunikační a vyhledávací služby, zajištění provozu pro osobní webové stránky) v rámci této třídy.

(730) **P5 group, s.r.o.**, U Pentlovky 465/9, Praha 8, 18100, CZ

(210) **O-517090**

(220) 13.10.2014

(320) 13.10.2014

(511) 35, 41, 43

(540)



(510) (35) správa hotelů, obchodní management a podnikové poradenství, poradenství při vedení podniků; (41) organizování a vedení konferencí a kongresů, provozování sportovních zařízení; (43) hotelové služby, rezervace hotelů, poskytování hotelového ubytování, rezervace přechodného ubytování.

(590) Barevná

(730) **CZECH INN HOTELS s.r.o.**, Hybernská 1009/24, Praha 1, 11000, CZ

(210) **O-517183**

(220) 16.10.2014

(320) 16.10.2014

(511) 32

(540)

KARLÍK

(510) (32) piva.

(730) **Schönbauerová Gabriela**, Lumiérů 454/15, Praha 5, 15200, CZ

(210) **O-517185**

(220) 16.10.2014

(320) 16.10.2014

(511) 9, 12, 16, 18, 24, 25, 28, 29, 30, 35, 39, 41, 43, 44

(540)



(510) (9) přístroje pro záznam, převod, reprodukci zvuku nebo obrazu, včetně jejich příslušenství v rámci této třídy, nosiče dat magnetické, záznamové disky, kompaktní disky, DVD a ostatní digitální záznamové nosiče, počítačový software, počítačové hry (programy); (12) pozemní vozidla a dopravní prostředky, části a příslušenství pozemních vozidel a dopravních prostředků v rámci této třídy, pozemní dopravní prostředky poháněné lidskou silou, jízdní kola i elektrická, hnací ústrojí, včetně motorů, pro pozemní vozidla, kola, pneumatiky, pásy pro pásová vozidla, prostředky na ochranu dopravních prostředků proti odcizení, bezpečnostní a zabezpečovací zařízení a vybavení pro dopravní prostředky; (16) papír, lepenka, tiskoviny, periodický a neperiodický tisk, učební a vyučovací pomůcky (s výjimkou přístrojů), kancelářské potřeby (mimo nábytku), psací potřeby, odborné a informační publikace a texty na papírových nosičích, propagační tiskoviny, letáky, fotografie a fotografická alba, plakáty a papírové reklamní desky a poutače, etikety (vyjma textilních), reprodukce a grafiky, diáře a kalendáře, blahopřání, obaly z papíru a plastu, etuje, desky a tašky, propagační a upomínkové předměty z papíru a lepenky; (18) kůže a imitace kůže, surové kůže a usně a výrobky z těchto materiálů, sedlářské výrobky, biče a oblečení a obutí pro zvířata, zavazadla, cestovní tašky, peněženky a ostatní tašky, deštníky a slunečníky, vycházkové hole, kožená galanterie; (24) bytový textil, koupelnový textil, kuchyňský textil a stolní prádlo, ložní prádlo a příkrývky, záclony a závěsy, deky, látky a textilie; (25) dámské, pánské a dětské oblečení, oblečení pro sport a volnočasové aktivity, obuv, pokrývky hlavy, kravaty a šátky, punčochové zboží a ponožky, obuv, konfekce; (28) hračky, hry a žertovné předměty, plyšové a pohyblivé hračky, hračky pro domácí zvířata, sportovní potřeby a vybavení, zařízení pro dětská hřiště, přístroje pro videohry, kapesní počítačové hry, vybavení pro počítačové hry (s výjimkou software), video herní zařízení, elektronické hry zařazené ve tř. 28; (29) maso a masné výrobky, ryby, plody moře a měkkýši, náplně masové, zeleninové, ovocné, pudinkové a mléčné, mléčné výrobky a jejich náhražky, ptačí vejce a vaječné výrobky, oleje a tuky, zpracované ovoce, houby a zelenina (včetně ořechů a luštěnin), hotová jídla na bázi masa, ryb, drůbeže, zvířiny, mořských plodů, vajec a zeleniny, polévky a vývary, pochutiny z brambor, zeleniny a sóji; (30) cukr, přírodní sladidla, sladké polevy a náplně kávové, kakaové, čokoládové, pekárenské a cukrárenské výrobky z včelích produktů, káva, čaj, kakao a jejich náhražky, led, zmrzlina, mražené jogurty a sorbety (zmrzlina), pekárenské výrobky, cukrovinky a čokoláda, soli, chuťové přísady, ochucovadla a koření, zpracované obilí, škrob a produkty z nich vyrobené, pečící přípravky a droždí, moučnický, zákusky, dorty a sušenky, sladkosti (bonbóny), sladké tyčinky a žvýkačky, cereální tyčinky a energetické tyčinky, těsta, těstíčka a jejich směsi, cereálie, obilné a cereální kaše, sušené a čerstvé těstoviny, nudle a knedlíky; (35) reklamní, inzertní a propagační činnost, obchodní nebo podnikatelský průzkum, organizování

výstav (komerčních nebo reklamních), průzkum trhu, rozšiřování reklamních nebo inzertních materiálů, vydávání reklamních nebo náborových, propagačních a inzertních textů, poskytování obchodních informací prostřednictvím webových stránek, prezentace výrobků v komunikačních médiích pro účely maloobchodu, velkoobchodu, maloobchodu a internetový obchod se zbožím: potraviny, oděvy, textilie, obuv, galanterie, kožená galanterie, kosmetické a drogistické zboží, hračky, sportovní potřeby, hry a žertovné předměty, kancelářské potřeby (mimo nábytku), výrobky z papíru a papírenské zboží, tiskoviny, vybavení pro dopravní prostředky, krmiva a krmné směsi; (39) automobilová doprava, pronájem automobilů, doprava nákladní, doručování zboží, skladování zboží, zprostředkování přepravy; (41) tvorba televizních nebo rozhlasových pořadů nebo programů, nakladatelství a vydavatelství, ediční činnost, publikační činnost, nahrávání nosičů zvukových nebo obrazově zvukových, půjčování nahraných zvukových a zvukově obrazových záznamů, výroba, tvorba audiovizuálních děl, TV produkce, filmová produkce, tvorba a výroba televizních a audiovizuálních programů, agenturní činnost v oblasti kultury, zprostředkování v oblasti kultury, výchovy, zábavy a sportu, výchovná, vzdělávací, soutěžní a zábavní činnost, zábavní nebo kulturní nebo vzdělávací představení, organizace společenských a kulturních akcí, organizace, provozování a provádění her a soutěží i veřejných, výstavní činnost v oblasti kultury nebo zábavy nebo výchovy nebo vzdělávání, produkční činnost, drezúra zvířat, výuka v oblasti péče o zvířata; (43) hotelové služby, penziony, restaurace (včetně samoobslužných), ubytovací služby (hotely, penziony), zvířata (opatrování v penzionech), provozování kempů; (44) chov zvířat, zemědělské služby, služby akvakultury, zahradnické a lesnické služby, veterinární služby.

(590) Barevná

(730) **Mazák Roman**, Průmyslová 3062/5, Šumperk, 78701, CZ

(740) Mgr. Tomáš Cimbota, Horní náměstí 365/7, Olomouc, 77900

(210) **O-517220**

(220) 16.10.2014

(320) 16.10.2014

(511) 37, 41, 42

(540)

FUTURESOFT

(510) (37) montáže, opravy a servis výpočetní techniky, informačních systémů, vyhrazených elektrických zařízení, poradenská a zprostředkovatelská činnost týkající se uvedených služeb, servisní činnost v oblasti výpočetní techniky; (41) školení, kurzy a jiné vzdělávací akce, školení a vzdělávání v oblasti informačních technologií, školení v oblasti počítačů, software a ochrany počítačů a dat; (42) vývoj, výzkum, instalace, aktualizace a údržba software a hardware, informačních databázových systémů a jejich aplikací, služby v oblasti informačních technologií, poradenství a konzultace v oblasti počítačového software, počítačových systémů a informačních technologií, počítačové analýzy, regenerace počítačových dat, programátorský servis, pronájem software a výpočetní techniky, zajištění antivirové ochrany.

(730) **Futuresoft, s.r.o.**, K Berance 2808/4, Praha 9 - Horní Počernice, 19300, CZ

(740) Mgr. Jitka Vejražková, Podkovářská 6, Praha 9, 19000

(210) **O-517247**

(220) 17.10.2014

(320) 17.10.2014

(511) 16, 35, 36

(540)

Dětské úrazové pojištění MEDVÍDEK

(510) (16) plastové či papírové průkazy zdravotního pojištění, papírové reklamní předměty a reklamní výrobky ve zdravotnictví spadající do této třídy, informační letáky, odborné publikace a tiskoviny, omalovánky, pexesa, kvarteta a různé reklamní předměty z oblasti zdravotnictví, periodický tisk, brožury, časopisy, noviny, kalendáře, katalogy, ročenky, knihy, oběžníky, zpěvníky, knihy k nalepování výstřížků (alba), neperiodické i periodické publikace, komiksy, manuály, výrobky knihařské, psací potřeby, učební pomůcky, kromě přístrojů, tiskařské typy, štočky, obaly z papíru, známky, samolepky, umělé hmoty na modelování, modelovací hlína, dětské tvarovací hmoty, plastelíny, modelovací vosky kromě dentálních, pastelky, popisovače, barvy - v rámci této třídy, křídly, pisky a vosky jako výtvarné potřeby, psací potřeby, skicáky, školní potřeby, štetce, tužky, tuhy do tužek, archy papíru, papír a výrobky z papíru jako papír pro kopírování, papír balicí, papír voskovaný, filtrační papír, celofán (celulózové fólie) na balení, papírové podložky pod sklenice, papírové

ubrousky, lepenka a kartonážní výrobky, akvarely, alba, blahopřání i hudební, pohlednice, diagramy, figurky (sošky) z papírové hmoty, fotografie, stojany na fotografie, grafické reprodukce, grafiky, lepty, listky, litografie, olejotisky, plakáty, malby (obrazy) zarámované či nezarámované, portréty, prospekty, grafické reprodukce, rytiny, turistické příručky, mapy, atlasy, obrazy, pohlednice a jiné propagační a informační materiály a upomínkové předměty spadající do této třídy jako propagační publikace, ročenky, papírové propagační samolepky, potřeby pro umělce, jako jsou štetce, hlína modelovací, hmota papírová, malířská plátina, malířské stojany, malířské válečky pro interiéry, misky na vodové barvy, palety pro malíře, opěradla na ruce pro malíře, prkna rýsovací, modelovací vosky, kromě dentálních, papírnické zboží kancelářské, obalové materiály, kancelářské potřeby jako jsou adresové štítky do adresovacích strojů, bloky (papírnické výrobky), číslovačky, dávkovače lepicí pásky (kancelářské potřeby), desky (papírnické výrobky), desky psací s klipsem na přidržování papíru, desky na dokumenty (šanon, pořadače), dopisní papír, držáky na psací potřeby, etikety, kromě textilních, formuláře, gumičky, gumy na mazání, houbičky navlhčovací - v rámci této třídy, hroty psacích per, inkousty, kalamáře, kancelářské sponky, kartón, kartotéční listky, karty, karty a pásky papírové na zaznamenání počítačových programů, krejóny (patentní tužky), kružítko, křída na psaní, křívítka, laminovačky (na dokumenty) pro použití v kanceláři, lepicí pásky pro kancelářské účely a použití v domácnosti, lepidla pro kancelářské účely nebo pro domácnost, materiály na pečetění, nálepky (lepicí pásky) pro kancelářské použití nebo pro domácnost, napínáčky, násadky na pera, nože na papír, obálky, oplatky na pečetění, ořezávací stroje na tužky, ořezávátka na tužky, řezačky na papír, pečetě, pečetní vosk, penály, pera plnicí, podložky na stůl papírové, papírové podložky pod pívni sklenice, poštovní známky, pouzdra s psacími potřebami, pravítka, pořadače (kancelářské potřeby), pouzdra na pera, pouzdra na razítka, připínáčky, psací stroje (elektrické i neelektrické), razítka, rýsovací nástroje, sešity, seznamy (rejstříky), sponky kancelářské, stroje kancelářské na zalepování, těžítka, tikety, tiskámičky (přenosné), účetní knihy, uhly na kreslení, zápisníky (notesy), dětské pleny z papíru nebo buničiny (jednorázové), filtry kávové (papírové), fólie hliníková na balení potravin, fólie z umělých hmot na balení, kornouty (papírové), krabice lepenkové nebo papírové, lepenka, lepenkové roury, mašle papírové, obtisky, papír toaletní, papírové ubrousky, papírové ubrusy, pásky doutníkové, podložky (psací), podušky na razítkování, poutače z papíru nebo z lepenky, pouzdra na doklady v této třídě, pouzdra na pasy v této třídě, pouzdra na sftihy v této třídě, pouzdra s barvami (školní pomůcky), pytlíky jako obaly (z papíru nebo umělých hmot), ručníky papírové, štíty vývěsní z papíru nebo z lepenky, tabule reklamní z papíru nebo lepenky; (35) prezentace databáze léčivých přípravků používaných při poskytování ústavní péče, prezentace přehledu hrazených léčivých přípravků a potravin pro zvláštní lékařské účely, prezentace účelného a úsporného způsobu předepisování léků a léčivých přípravků lékaři, reklamní a inzertní činnost v oblasti zdravotního pojištění, obchodní administrativa, průzkum a analýzy trhů, aranžování www stránek (propagační činnost), marketing, zprostředkovatelská činnost v oblasti obchodu, pronájem reklamních ploch, předvádění pro reklamní účely a podporu prodeje, předvádění zboží, vyhledávací služby, on-line inzerce, organizování výstav ke komerčním a reklamním účelům na Internetu, pomoc při podnikání, poradenství týkající se organizace a podnikání v oblasti databáze léčivých přípravků a potravin pro lékařské účely, distribuce prospektů, podnikatelské informace, předplatné tiskovin pro třetí osoby, účetnictví, distribuce propagačních tiskovin, plánování obchodních a propagačních akcí týkající se oblasti finančnictví, bankovníctví, pojišťovnictví a služeb finančního trhu, potvrzování uskutečnění obchodních transakcí, reklamní, inzertní a propagační činnost prostřednictvím jakéhokoliv média v oblasti finančnictví, bankovníctví a pojišťovnictví, prostřednictvím telefonní, datové nebo informační sítě, poradenská činnost v oblasti obchodu a služeb reklamních kanceláří, předávání informací při reklamní činnosti, poskytování komerčních informací a informačních produktů reklamního a informačního charakteru ve třídě 35, multimediálních informací obchodního a reklamního charakteru, komerční využití Internetu v oblastech komerčních internetových médií a vyhledávacích služeb v oblasti finančnictví, bankovníctví a pojišťovnictví, pronájem reklamních ploch, marketingové studie, obchodní nebo podnikatelské informace v oblasti finančnictví, bankovníctví, pojišťovnictví a službách finančního trhu, kopírování nebo rozmnožování dokumentů, dokladů, poradenství v obchodní činnosti týkající se organizace a podnikání v oblasti databáze léčivých přípravků a potravin pro lékařské účely, obchodní nebo podnikatelský průzkum, obchodní management, obchodní reklama, systematizace informací do počítačové databáze, překlad informací do počítačové databáze, pronájem reklamních materiálů, rozšiřování

reklamních materiálů, průzkum trhu, sekretářské služby, statistické informace, zpracování textů, vedení kartoték v počítači, vydávání reklamních nebo náborových, propagačních a inzertních textů, aktualizování reklamních materiálů, analýzy nákladů, daňové příznání (příprava a vyhotovení), dražby, vedení dražeb, hospodářské (ekonomické) prognózy, inzerce poštou, nákupní ceny a velkoobchodní ceny (analýzy), oceňování obchodních podniků, oceňování a odhady v oblasti podnikání, personální poradenství, posuzování efektivnosti provozu a racionalizace práce, pronájem kancelářských strojů a zařízení, průzkum veřejného mínění, přepisování, styky s veřejností, vzorky zboží (distribuce), zprostředkovatelné práce, automatizované zpracování dat, elektronické zpracování dat pro třetí osoby, vedení a správa databank (zařazené ve třídě 35); (36) veškeré služby zdravotní pojišťovny (plné nebo částečné zdravotní pojištění, smluvní, cestovní zdravotní pojištění a podobně), odborné poradenské služby v oblasti zdravotního pojištění a poskytování zvláštní zdravotní péče, zprostředkování úhrad za výkonu závodní preventivní péče, pojišťovací a finanční služby všeho druhu zařazené do této třídy jako pojišťovací a zajišťovací činnost, činnost sloužící k podpoře a rozvoji pojišťovnictví, podnikání na finančním trhu, bankovníctví, poradenská a zprostředkovatelská činnost ve výše uvedených oblastech, směnářské služby, finančnictví a bankovníctví, služby finančního trhu, finanční služby - analýzy, transakce, operace, finanční informace, poradenství a řízení, daňové odhady, finanční odhady a oceňování v oblastech pojišťovnictví, bankovníctví, nemovitostí, burzovní makléřství, kurzovní záznamy na burze, finanční sponzorování, financování koupí na splátky, poskytování hypotečních půjček, finanční pronájem - leasing, garance, záruky, kauce, bankovníctví, úvěrové banky, bezhotovostní operace, platební převody vykonávané elektronicky, clearing (zúčtování vzájemných pohledávek a závazků), elektronický převod kapitálu, kapitálové investice, domácí bankovní služby, vydávání cenin, vydávání cestovních šeků, vydávání cenných papírů, služby a vydávání kreditních karet, měnové služby a operace, realitní činnost - pronájem bytových a nebytových prostor, zprostředkování nákupu a prodeje nemovitostí, oceňování a odhady nemovitostí, zprostředkování nemovitostí, pronájem bytů, pronájem nájemních a činžovních domů, pronajímání kanceláří, správa a údržba nemovitostí, leasing zařízení pro zpracování dat, finance a peněžní operace, finanční poradenství, poradenství a zprostředkování pojišťovnictví, úvěrování zboží, úvěrování nákupů, úvěrové poradenství, služby týkající se sdělování informací ohledně proclení zboží, celního tarifu a tarifu zaručení celního dluhu, pomoc při celním řízení, obstaratelství v rámci komplementace finančních služeb, pronájem nemovitostí, pozemků a kanceláří, realitní kancelář, investorská činnost ve stavebnictví, pojišťovací činnost podle zákona č. 277/2009 Sb., o pojišťovnictví, ve znění pozdějších předpisů (dále jen "zákon o pojišťovnictví"), a to v rozsahu pojistných odvětví neživotních pojištění uvedených v části B přílohy č. 1 zákona o pojišťovnictví pod body 1, 2, 3, 8, 9, 13 písm. d), 16 písm. b), h) aj), 17 a 18, činnosti související s pojišťovací činností, a to zprostředkovatelská činnost prováděná v souvislosti s pojišťovací činností dle zákona o pojišťovnictví, poradenská činnost související s pojištěním fyzických a právnických osob podle zákona o pojišťovnictví, šetření pojistných událostí prováděné na základě smlouvy s pojišťovnou podle zákona o pojišťovnictví, zajišťovací činnosti pro neživotní zajištění.

- (730) **Pojišťovna VZP, a.s.**, Jankovcova 1566/2b, Praha 7 - Holešovice, 17000, CZ
(740) **DANĚK & PARTNERS** Advokátní a patentová kancelář, Ing. Dr. Vilém Daněk, Vinohradská 45/1107, Praha 2, 12000

- (210) **O-517266**
(220) 20.10.2014
(320) 20.10.2014
(511) 9, 35, 36
(540)



- (510) (9) software ke stažení vztahující se k bankovníctví a financím, výrobky spojené s bankovníctvím spadající do třídy 9, platební karty nebo magnetické a čipové karty pro použití v bankovníctví, v pojišťovnictví, v oblasti služeb a v obchodním styku, mezinárodní platební karty, software pro bankovníctví, bankomaty, informace a záznamy na nosičích zařazených ve třídě 9, elektronická data, informační produkty v elektronických, datových, informačních a telekomunikačních sítích všeho druhu, software a hardware, periodika a knihy v elektronické podobě, nosiče dat či záznamů včetně audiokazet nahrané i nenahrané, elektronické, datové nebo informační sítě, multimediální aplikace na nosičích zařazených ve tř. 9 nebo v sítích, interaktivní a grafické programy, software, zejména pro systémy pro přenos dat, dešifrovací soustavy, čipy, multimediální nebo informační katalogy (nikoli tištěné), audiovizuální programy a díla, exponované filmy, hudební díla na nosičích, CD disky, programové vybavení pro počítače, software, hardware výpočetní, komunikační nebo informační techniky, elektronické databáze a databázové produkty, informace a záznamy na nosiči s výjimkou nosičů papírových ze třídy 16, informace a data na nosičích nebo i v elektronických, datových, informačních, počítačových a komunikačních sítích, související software a hardware, elektronické, datové nebo informační, komunikační nebo výpočetní sítě včetně jednotlivých součástí a náhradních dílů obsažených ve třídě 9, multimediální aplikace, počítačové hry, hlavolamy elektrické nebo elektronické - v rámci této třídy; (35) reklamní a inzertní činnost zejm. v oblasti finančnictví, bankovníctví a pojišťovnictví, pomoc při řízení obchodní činnosti, zejména týkající se finančních, bankovních a pojišťovacích služeb, pomoc při řízení obchodních a průmyslových podniků, zajišťování a pomoc při zřizování a provozu bankovních poboček a poboček finančních institucí včetně mobilních poboček (obchodní služby), obchodní management a podnikové poradenství, obchodní nebo podnikatelské informace, komerční informační kanceláře, obchodní nebo podnikatelský průzkum, hospodářské (ekonomické) prognózy, služby týkající se přemísťování provozů nebo podniků, marketingové studie, analýzy nákupních a velkoobchodních cen, průzkum trhu, styky s veřejností, účetnictví, revize účtů (audit), analýzy nákladů, oceňování obchodních podniků, provádění výpisů z účtů, dražby, internetový obchod, maloobchod a velkoobchod se spotřebním zbožím ve třídě 9 týkající se bankovníctví - zprostředkování, průzkum veřejného mínění, statistické informace (obstarávání a poskytování), personální poradenství, posuzování efektivnosti provozu a racionalizace práce, nábor zaměstnanců, psychologické testování pro výběr zaměstnanců, příprava a vyhotovení daňových příznání, příprava mezd a výplatních listin, zprostředkovatelné práce, služby reklamních agentur a propagace jako je zajišťování reklamy on-line v počítačové síti Internet, rozhlasové reklamy, televizní reklamy, pronájem reklamní doby v komunikačních médiích, organizování komerčních nebo reklamních výstav a veletrhů, aktualizování a pronájem reklamních materiálů a reklamních ploch, inzerce poštou, předvádění zboží, služby modelek - předvádění pro reklamní účely a podporu prodeje, rozšiřování reklamních materiálů (letáků, prospektů, tisků, vzorků) zákazníkům, venkovní reklama, vydávání reklamních nebo náborových, propagačních a inzertních textů, vylepování plakátů, aranžování výkladů, obchodní vedení uměleckých agentur, správa hotelů, dovozní a vývozní kanceláře, sekretářské služby, vyřizování telefonních vzkazů a dotazů, těsnopis, stenografie, přepisování, psaní na stroji, zpracování textů, překlad a systemizace informací do počítačových databází, vedení kartoték a souborů v počítači, vyhledávání dat v počítačových souborech, kopírování nebo rozmnožování (reprodukce) dokumentů, dokladů a podobně, fotokopírování, zajišťování předplatného novin a časopisů, pronájem fotokopírovacích a

kancelářských strojů a zařízení, pronájem prodejních automatů, dodavatelské služby pro třetí osoby, nákup výrobků a služeb pro jiné podniky; (36) spotřebitelské a nespotebitelské úvěry, finanční služby, bankovní služby, poskytování bankovních služeb on-line, poskytování spořicí a úvěrových služeb, informační a poradenské služby ve všech výše uvedených oblastech, finančníctví, bankovníctví a pojišťovnictví - služby v rámci této třídy, poskytování hypotečních půjček, služby finančního trhu, finanční služby - analýzy, transakce, operace, finanční informace, poradenství a řízení, daňové odhady, finanční odhady a oceňování v oblastech pojišťovnictví, bankovníctví, nemovitostí, burzovní makléřství, kurzovní záznamy na burze, finanční sponzorování, financování koupí na splátky, finanční pronájem - leasing, garance, záruky, kauce, bankovníctví, úvěrové banky, bezhotovostní operace, platební převody vykonávané elektronicky, clearing (zúčtování vzájemných pohledávek a závazků), elektronický převod kapitálu, kapitálové investice, domácí bankovní služby, vydávání cenin, vydávání cestovních šeků, vydávání cenných papírů, služby a vydávání kreditních karet, měnové služby a operace, směnárenské služby, spořitelny, zprostředkování a poradenství v oblasti pojištění, služby pojišťoven - uzavírání pojistek a pojistných smluv, včetně životních, úrazových, proti požáru, nemocenské pojištění, vyplácení důchodů, důchodové fondy, pojistně-technické služby (statistika), služby týkající se úvěrových karet, služby realitní kanceláře - obchodování s nemovitostmi, zprostředkování pronájmu a koupě nemovitostí, pronájem nemovitostí - bytů, domů, kanceláří, pozemků, farem, správa nájemních a činžovních domů, správa nemovitostí, inkasování nájemného, ubytovací kancelář (byty, místnosti), oceňování numismatických sbírek, starožitností, uměleckých děl, známek a šperků, kanceláře pro inkasování pohledávek (faktoring), služby v oblasti likvidace podniků (finanční), celní služby, organizování dobročinných a jiných sbírek úschovní služby, úschova v bezpečnostních schránkách, úschova cenností, provozování zastaváren, služby elektronické peněženky, zprostředkování v oblasti spotřebitelských a nespotebitelských úvěrů, zprostředkování v oblasti obchodu a služeb, zejména finančních, bankovních a pojišťovacích služeb, rovněž prostřednictvím mobilních telefonů a Internetu, home-banking, zajišťování emise cenných papírů, automatické zpracování informací a dat v bankovníctví, finančníctví a pojišťovnictví.

(590) Barevná

(730) **T&C DOMOV s.r.o.**, Chudčická 1351/17, Brno - Bystrc, 63500, CZ

(740) **DANĚK & PARTNERS** Advokátní a patentová kancelář, Ing. Dr. Vilém Daněk, Vinohradská 45/1107, Praha 2, 12000

(210) **O-517272**

(220) 19.10.2014

(320) 19.10.2014

(511) 32, 33, 35

(540)



(510) (32) nealkoholické nápoje; (33) alkoholické nápoje s výjimkou pív; (35) maloobchod, velkoobchod a zprostředkování obchodu s nápoji zahrnutými ve třídách 32 a 33, propagační činnost, pomoc při řízení obchodní činnosti.

(730) **Vinařství Mutěnice, s.r.o.**, Údolní 1174, Mutěnice, 69611, CZ

(740) **RETROPATENT s.r.o.**, Mgr. Kamil Kolátor, Dolní nám. 679/5, Jablonec nad Nisou, 46601

(210) **O-517350**

(220) 22.10.2014

(320) 22.10.2014

(511) 6, 7, 9, 35, 36, 37, 39, 40, 42

(540)



(510) (6) kovové stavební materiály, a to pro výdejní stanice kapalných a plyných pohonných hmot, pro mycí linky pro automobily a palivové hospodářství s kapalnými a plynými pohonnými hmotami, kovové stavební konstrukce, kovové střešní krytiny, kovové nádrže, kovové sloupy, kovové reklamní nosiče; (7) stroje a zařízení, a to pro výdejní stanice kapalných a plyných pohonných hmot, mycí linky pro automobily a palivové hospodářství s kapalnými a plynými pohonnými hmotami, výdejní stojany kapalných a plyných pohonných hmot a jejich součástí, součástí mycích linek pro automobily, součástí palivového hospodářství s kapalnými a plynými pohonnými hmotami, filtry, kompresory a odsávací zařízení, hustiče pneumatik, vysavače, ovládací zařízení hydraulická a elektro-pneumatická, náhradní díly k výrobkům v této třídě; (9) zařízení, přístroje a nástroje pro měření objemu pohonných hmot kapalných a plyných, pro vážení, signalizaci, kontrolu a řízení výdejních stanic kapalných a plyných pohonných hmot, mycích linek pro automobily a palivové hospodářství s kapalnými a plynými pohonnými hmotami, zařízení na zpracování dat a řídicí systémy včetně software; (35) obchodní činnost týkající se výše uvedených výrobků ve třídách 6, 7 a 9, propagace; (36) finanční služby; (37) výstavba, instalace, údržba a opravy výdejních stanic kapalných a plyných pohonných hmot, mycích linek pro automobily a palivového hospodářství s kapalnými a plynými pohonnými hmotami, instalace, údržba a opravy strojů, zařízení, přístrojů a nástrojů uvedených ve třídách 7 a 9, montáže sestav a funkčních celků strojů, zařízení, přístrojů a nástrojů uvedených ve třídách 7 a 9, zámečnické práce; (39) poradenství v oblasti dopravy a skladování kapalných a plyných pohonných hmot a palivového hospodářství s kapalnými a plynými pohonnými hmotami; (40) obrábění, svařování, tváření, úpravy povrchů součástí, lapování rovinných ploch; (42) vývoj a výzkum v oboru strojírenství, a to v oblasti výdejních stanic kapalných a plyných pohonných hmot a palivové hospodářství s kapalnými a plynými pohonnými hmotami, projektování výdejních stanic kapalných a plyných pohonných hmot a palivové hospodářství a poradenská činnost v tomto oboru, tvorba a údržba software pro výdejní stanice kapalných a plyných pohonných hmot, mycích linek pro automobily a palivové hospodářství s kapalnými a plynými pohonnými hmotami.

(730) **ADAMOVSKE STROJIRNY A ZELEZARNY a.s.**, Adamov 496, 67904, CZ

(740) Ing. Dobroslav Musil, patentová kancelář, Ing. Dobroslav Musil, Cejl 38, Brno, 60200

(210) **O-517353**
(220) 22.10.2014
(320) 22.10.2014
(511) 6, 7, 9, 35, 37, 39, 40, 42
(540)



(510) (6) kovové stavební materiály, a to pro výdejní stanice kapalných a plyných pohonných hmot, pro mycí linky pro automobily a palivové hospodářství s kapalnými a plynými pohonnými hmotami, kovové stavební konstrukce, kovové střešní krytiny, kovové nádrže, kovové sloupce, kovové reklamní nosiče; (7) stroje a zařízení, a to pro výdejní stanice kapalných a plyných pohonných hmot, mycí linky pro automobily a palivové hospodářství s kapalnými a plynými pohonnými hmotami, výdejní stojany kapalných a plyných pohonných hmot a jejich součástí, součástí mycích linek pro automobily, součástí palivového hospodářství s kapalnými a plynými pohonnými hmotami, filtry, kompresory a odsávací zařízení, hustiče pneumatik, vysavače, ovládací zařízení hydraulická a elektropneumatická, náhradní díly k výrobkům v této třídě; (9) zařízení, přístroje a nástroje pro měření objemu pohonných hmot kapalných a plyných, pro vážení, signalizaci, kontrolu a řízení výdejních stanic kapalných a plyných pohonných hmot, mycích linek pro automobily a palivové hospodářství s kapalnými a plynými pohonnými hmotami, zařízení na zpracování dat a řídicí systémy včetně software; (35) obchodní činnost týkající se výše uvedených výrobků ve třídách 6, 7 a 9, propagace; (37) výstavba, instalace, údržba a opravy výdejních stanic kapalných a plyných pohonných hmot, mycích linek pro automobily a palivového hospodářství s kapalnými a plynými pohonnými hmotami, instalace, údržba a opravy strojů, zařízení, přístrojů a nástrojů uvedených ve třídách 7 a 9, montáže sestav a funkčních celků strojů, zařízení, přístrojů a nástrojů uvedených ve třídách 7 a 9, zámečnické práce; (39) poradenství v oblasti dopravy a skladování kapalných a plyných pohonných hmot a palivového hospodářství s kapalnými a plynými pohonnými hmotami; (40) obrábění, svařování, tváření, úpravy povrchů součástí, lapování rovinných ploch; (42) vývoj a výzkum v oboru strojírenství, a to v oblasti výdejních stanic kapalných a plyných pohonných hmot a palivového hospodářství s kapalnými a plynými pohonnými hmotami, projektování výdejních stanic kapalných a plyných pohonných hmot a palivového hospodářství a poradenská činnost v tomto oboru, tvorba a údržba software pro výdejní stanice kapalných a plyných pohonných hmot, mycích linek pro automobily a palivové hospodářství s kapalnými a plynými pohonnými hmotami.

(730) **Adast Engineering, s.r.o.**, Adamov 496, 67904, CZ
(740) Ing. Dobroslav Musil, patentová kancelář, Ing. Dobroslav Musil, Cejl 38, Brno, 60200

(210) **O-517355**
(220) 22.10.2014
(320) 22.10.2014
(511) 30, 35, 43

KÁVA KONOPIŠŤSKÁ ROMANCE - OKAMŽIK NÁS SPOJUJE

(510) (30) káva, káva s příchutí, čaj, kakao, cukr, rýže, tapioka, ságo, kávové náhražky, mouka a přípravky z obilnin, chléb, pečivo, cukrovinky, zmrzlina, med, sirup melasový, koření, led pro osvěžení; (35) propagační činnost, reklama, pomoc při řízení obchodní činnosti, obchodní administrativa, kancelářské práce, zprostředkovatelská činnost v oblasti obchodu, maloobchod-velkoobchod, internetový obchod, vše s potravinami a nápoji, prodej pro třetí osoby s potravinami a nápoji, marketing a inzerce všemi druhy médií; (43) služby zajišťující stravování a dočasné ubytování, restaurace, kavárny, bistra a provozování zařízení rychlého občerstvení, catering.

(730) **Zadražil Ivan Mgr.**, Chrást n. S. 199, Týnec nad Sázavou, 25741, CZ

(210) **O-517356**
(220) 22.10.2014
(320) 22.10.2014
(511) 30, 35, 43

KÁVA POSÁZAVSKÝ PACIFIK

(510) (30) káva s příchutí, čaj, kakao, cukr, rýže, tapioka, ságo, kávové náhražky, mouka a přípravky z obilnin, chléb, pečivo, cukrovinky, zmrzlina, med, sirup melasový, koření, led pro osvěžení; (35) propagační činnost, reklama, pomoc při řízení obchodní činnosti, obchodní administrativa, kancelářské práce, zprostředkovatelská činnost v oblasti obchodu, maloobchod-velkoobchod, internetový obchod, vše s potravinami a nápoji, prodej pro třetí osoby s potravinami a nápoji, marketing a inzerce všemi druhy médií; (43) služby zajišťující stravování a dočasné ubytování, restaurace, kavárny, bistra a provozování zařízení rychlého občerstvení, catering.

(730) **Zadražil Ivan Mgr.**, Chrást n. S. 199, Týnec nad Sázavou, 25741, CZ

(210) **O-517422**
(220) 24.10.2014
(320) 24.10.2014
(511) 35, 36, 41
(540)



(510) (35) propagační činnost, inzertní a reklamní činnost, obchodní administrativa, kancelářské práce; (36) shromažďování a poskytování finančních prostředků na podporu projektů v oblastech vzdělávání, kultury, vědecké, odborné a tvůrčí činnosti, charitativní činnost v oblasti podpory umění (získávání prostředků), organizování sbírek, shromažďování prostředků na dobročinné účely, finanční sponzorování; (41) nadační činnost v oblasti výchovy, vzdělávání a kulturních aktivit, podpora a organizování společenských, kulturních a benefičních akcí, podpora mladých umělců, ediční, publikační a vydavatelská činnost, výstavní činnost v oblasti kultury, zábavy, výchovy nebo vzdělávání.

(730) **Kočí Aleš**, Horní Chaloupky 3311/11, Praha 10, 10600, CZ
(740) JUDr. Tomáš Lejček, Slezská 169/10, Praha 2, 12000

(210) **O-517435**
(220) 24.10.2014
(320) 24.10.2014
(511) 11, 14, 21

PRECIOSA La Bohème

(510) (11) lustrové ověsy z křišťálového a barevného skla, osvětlovací sklo; (14) bižuterie, bižuterní ozdoby, kameny pro bižuterii a šperky, perle, borty, šperkařské a bižuterní polotovary; (21) křišťálové sklo, výrobky z křišťálového a barevného skla, skleněné dekorační hranoly, sklo křemenné jako polotovar, jiné než pro stavebnictví, bloky z křišťálového a barevného skla jako polotovar, skleněné figurky.

(730) **PRECIOSA - LUSTRY, a.s.**, Nový Svět 915, Kamenický Šenov, 47114, CZ
(740) Preciosa a.s., Opletalova 3197, Jablonec nad Nisou, 46667

(210) **O-517496**

(220) 27.10.2014

(320) 27.10.2014

(511) 16, 29, 30, 32, 35, 43

(540)



(510) (16) papírové ubrusy a ubrusky, papírové podložky, fotografie, papírové krabice, igelitové tašky; (29) ovoce konzervované, sušené, zmražené a zavařené, želé, džemy, kompoty, mléko a mléčné výrobky, ovocné krémy mražené samostatně, ovocné dřeně; (30) mražené smetanové krémy i s rostlinným tukem, jogurtové, s přísadkou ovoce, cukrovinky, cukrářské výrobky všeho druhu, káva, čaj, kakao, kávové náhražky, led pro osvěžení, zmrzlina a nanuky, poháry, dorty, moučníky, koláče, sušenky; (32) nealkoholické nápoje; (35) zprostředkovatelská činnost v oblasti obchodu s výše uvedenými výrobky ve třídách 16, 29 a 30; (43) restaurace, provozování cukráren, provozování rychlého občerstvení.

(590) Barevná

(730) **Hájek a Boušová, spol. s r.o.**, Vodičkova 791/39, Praha 1, 11000, CZ

(740) PROPATENT, Ing. Vlasta Sedláčková, Pod Pekařkou 1, Praha 4, 14700

(210) **O-517536**

(220) 30.10.2014

(320) 30.10.2014

(511) 35, 39, 43

(540)



(510) (35) veškerá obchodní činnost s čerstvými surovinami pro přípravu jídel; (39) dodávka čerstvých surovin; (43) příprava jídel z čerstvých surovin podle receptur.

(730) **LUMA GROUP, s.r.o.**, Hádkova 1616/13, Praha 2, 12000, CZ

(210) **O-517610**

(220) 03.11.2014

(320) 03.11.2014

(511) 37, 42

(540)

 **contera**

(510) (37) stavitelství a stavebnictví, zejména provádění staveb včetně jejich změn, udržovacích prací na nich a jejich odstraňování, zprostředkovatelská a obstaravatelská činnost v oblasti stavebnictví, obstaravatelská činnost v oblasti výstavby, služby stavebního dodavatele; (42) komplexní developerská činnost v oblasti stavebnictví a stavitelství (ne stavební činnost), geologické práce a služby, plánování výstavby (projektové služby), optimalizace výstavby (projektová činnost), technické průzkumy, designérská, aranžérská a výtvarná činnost, geodézie, zeměměřičská činnost a služby, inženýrská činnost a služby, odborné manažerské služby spojené s developerskou přípravou staveb, přípravou a řízením stavebních projektů včetně dodávky staveb, zejména průmyslových staveb a komerčních prostorů, optimalizace technických řešení, zhodnocení použití případných alternativních materiálů a stavebních technologií (odborné technické služby), posouzení proveditelnosti stavby a zkontrolování odhadu nákladů a harmonogramů z hlediska kompletnosti a přesnosti (odborné technické služby), kontrola a analýza konečného návrhu stavby (odborné technické služby), zastupování zákazníka během vlastní výstavby, závěrečných zkoušek a uvádění do provozu (ne právní zastoupení), služby v oblasti projekt managementu, a to koordinace výstavby, přejímání řízení, řešení záručních a požáručních oprav, nastavení provozních podmínek staveb, poskytování veškerých požadovaných technických, finančních, plánovacích, obstaravatelských a stavebně manažerských činností v jednom integrovaném procesu řízení výstavby, služby v oblasti construction managementu, zejména koordinace, řízení, kontrola a zabezpečování provádění projektu tak, aby byly splněny všechny požadavky zákazníka na délku výstavby, náklady a kvalitu díla.

(730) **CONTERA Management s.r.o.**, Na strži 1702/65, Praha 4 - Nusle, 14000, CZ

(740) Advokátní kancelář Petrů & Duriš, JUDr. Pavel Duriš, Zborovská 716/27, Praha 5, 15000

(210) **O-517611**

(220) 03.11.2014

(320) 03.11.2014

(511) 37, 42

(540)

contera

(510) (37) stavitelství a stavebnictví, zejména provádění staveb včetně jejich změn, udržovacích prací na nich a jejich odstraňování, zprostředkovatelská a obstaravatelská činnost v oblasti stavebnictví, obstaravatelská činnost v oblasti výstavby, služby stavebního dodavatele; (42) komplexní developerská činnost v oblasti stavebnictví a stavitelství (ne stavební činnost), geologické práce a služby, plánování výstavby (projektové služby), optimalizace výstavby (projektová činnost), technické průzkumy, designérská, aranžérská a výtvarná činnost, geodézie, zeměměřičská činnost a služby, inženýrská činnost a služby, odborné manažerské služby spojené s developerskou přípravou staveb, přípravou a řízením stavebních projektů včetně dodávky staveb, zejména průmyslových staveb a komerčních prostorů, optimalizace technických řešení, zhodnocení použití případných alternativních materiálů a stavebních technologií (odborné technické služby), posouzení proveditelnosti stavby a zkontrolování odhadu nákladů a harmonogramů z hlediska kompletnosti a přesnosti (odborné technické služby), kontrola a analýza konečného návrhu stavby (odborné technické služby), zastupování zákazníka během vlastní výstavby, závěrečných zkoušek a uvádění do provozu (ne právní zastoupení), služby v oblasti projekt managementu, a to koordinace výstavby, přejímání řízení, řešení záručních a požáručních

oprav, nastavení provozních podmínek staveb, poskytování veškerých požadovaných technických, finančních, plánovacích, obstaratelských a stavebně manažerských činností v jednom integrovaném procesu řízení výstavby, služby v oblasti construction managementu, zejména koordinace, řízení, kontrola a zabezpečování provádění projektu tak, aby byly splněny všechny požadavky zákazníka na délku výstavby, náklady a kvalitu díla.

(730) **CONTERA Management s.r.o.**, Na strži 1702/65, Praha 4 - Nusle, 14000, CZ

(740) Advokátní kancelář Petrů & Duriš, JUDr. Pavel Duriš, Zborovská 716/27, Praha 5, 15000

(210) **O-517614**

(220) 03.11.2014

(320) 03.11.2014

(511) 35, 36, 41

(540)



(510) (35) dodavatelské služby pro třetí osoby (nákup výrobků a služeb pro jiné právnické a fyzické osoby), poskytování obchodních informací, hospodářských a ekonomických prognóz, poradenství v oblasti managementu, poskytování ekonomických informací prostřednictvím Internetu, průzkum trhu, reklama, marketing, inzerce poštou, zpracování, zajišťování výroby a rozšiřování reklamních a inzertních materiálů, organizování a pořádání komerčních nebo reklamních výstav, veletrhů a prezentací, telemarketing, výroba reklamních filmů a audiovizuálních děl, pronájem reklamních ploch a doby v médiích, zajišťování předplatného novin, časopisů a on-line služeb, včetně obstarávání poradenství a zprostředkování v uvedených oborech; (36) finanční poradenství, analýzy, poskytování informací a konzultační služby v oboru ekonomie, bankovníctví, směnářské a clearingové služby, pojišťovnictví, burzovní makléřství, správa majetku, finanční odhady a oceňování, důchodové a penzijní fondy, investice kapitálové, pronájem nemovitostí, zajišťování financování, poradenství a zprostředkování v uvedených oborech; (41) koučink, školení, výuka, vzdělávání, dálkové studium, korespondenční kurzy, informace o výchově a vzdělávání, organizace a pořádání konferencí, kongresů, symposií, seminářů, vzdělávacích výstav, soutěží a pracovních školení, elektronické publikování, filmová produkce, jiná než reklamní, klubové služby výchovně-zábavné, vydávání knih a časopisů, včetně elektronických on-line, poskytování on-line elektronických publikací a videí, bez možnosti stažení, psaní textů (jiných než reklamních).

(590) Barevná

(730) **SILVERUM s.r.o.**, Karlovo náměstí 317/5, Praha 2 - Nové Město, 12000, CZ

(210) **O-517714**

(220) 06.11.2014

(320) 06.11.2014

(511) 9, 12, 16, 20, 35, 36, 37, 38, 39, 41, 42, 43, 45

(540)



(510) (9) nabíjecí agregáty pro elektrické baterie, zvuková poplašná zařízení, antény, autorádia, brýle, pouzdra na brýle, přístroje na zaznamenávání času, dálkové ovladače, magnetické, kompaktní a optické nosiče dat nahrané i nenahrané, hasicí přístroje, jističe, pojistky, kapesní svítilny, tlakoměry (nikoli k lékařským účelům), ochranné přilby, ochranné oděvy, ochranné rukavice, ochranné plachty, audio a video přijímače, reproduktory, spínače, elektrické zámky; (12) pozemní dopravní prostředky, automobilové řetězy, automobilové bezpečnostní sedačky pro děti, čalounění a potahy vozidel, houkačky pro vozidla, zapalovače cigaret do automobilu, zavazadlové nosiče pro vozidla, nosiče jízdnic kol a lyží, pneumatiky, poplašné zabezpečovací zařízení pro vozidla, autodoplňky spadající do této třídy, dopravní prostředky; (16) papír, lepenka, tiskárenské výrobky, periodické a neperiodické publikace, letáky, brožury, tiskoviny a jiné tištěné propagační materiály, fotografie, kancelářské potřeby v rámci této třídy; (20) plastové identifikační karty (nekódované); (35) reklamní a propagační činnost, inzertní činnost, činnost zahrnující záznam, přepis, vypracování, shromažďování, aktualizování, přenášení, systematizování písemných a obrazových sdělení a záznamů, služby propagačních sdělení, autobazar, zprostředkování obchodní činnosti a zprostředkování obchodu s novými i ojetými vozidly, pomoc při řízení obchodní činnosti, marketing, služby v oblasti telefonních dotazů, účetnictví, činnost účetních poradců; (36) finanční poradenství, finanční analýzy, poradenství a zprostředkování v oblasti finančních služeb a pojištění, finanční služby, včetně leasingu, finanční a operativní leasing, zprostředkování leasingových smluv, a to na dopravní prostředky, odhady a oceňování v rámci této třídy, směnářské služby, zastavárna, uzavírání pojistek, informace o pojištění, zprostředkovatelská činnost v rámci služeb uvedených ve tř. 36; (37) opravy, údržba, servis, seřizování, mytí a čištění motorových vozidel, montáž a demontáž motorových vozidel a jejich příslušenství, montáž motorových vozidel, montáž autopříslušenství, autoopravy, rovnání karosérií automobilů, opravy poškození laku, leštění a renovace laku, opravy čelního skla dopravních prostředků, autoservis, pneuservis, odborné poradenství v oblasti oprav, montáží, servisu dopravních prostředků a techniky, zajišťování mobility - poskytnutí opravy vozidla na cestě, informace o opravách, zprostředkovatelská činnost v rámci služeb uvedených ve tř. 37; (38) spoje, komunikační služby, šíření informací prostřednictvím Internetu, rozšiřování rozhlasových a televizních programů prostřednictvím sítí; (39) doprava a skladování, automobilová doprava, osobní a nákladní silniční motorová doprava, radiodispečink, odtahová služba, odtahování dopravních prostředků při poruchách, zprostředkování odtahování dopravních prostředků při poruchách, pronájem motorových vozidel, pronájem parkovacích ploch, zprostředkování dopravy a přepravy, parkování automobilů, služby v dopravě a přepravě, zajištění jízdenek pro pokračování do cíle cesty, motoristické a dopravní informace v rámci této třídy, odborné informace v oblasti dopravy, specializovaná pomoc motoristům v rámci této třídy, a to sdělování informací ohledně cest, služby distribuce, naložení a odtah vozidel, poskytování informací, vč. informací on-line o dopravní situaci, sjízdnosti a průjezdnosti silnic a dálnic, zajištění mobility - vyslání silniční odtahové služby a poskytnutí náhradního vozidla, taxislužba, pomocné služby v silniční dopravě v rámci této třídy, zprostředkovatelská činnost v rámci služeb uvedených ve tř. 39; (41) tvorba rozhlasových a televizních programů, výchovná a zábavní činnost, organizování a pořádání motoristických a sportovních akcí a soutěží, dopravní výchova, provozování sportovních zařízení, služby v oblasti poskytování a zprostředkování informací z oblasti motorismu a motoristického a nemotoristického sportu - vše v rámci této třídy, uspokojování individuálních potřeb motoristů v oblasti kultury, sportu a

zábavy, služby v oblasti zábavy a výchovy, školení, vzdělávací a konzultační činnost v oblasti školení a vzdělávání, vydavatelská a nakladatelská činnost, vydávání brožur a příruček, a to i v různých jazykových mutacích, publikační činnost, organizování a vedení konferencí, kongresů, seminářů, školení, odborných stáží, organizování kulturních nebo vzdělávacích akcí, pořádání pracovních setkání, provádění odborných zkoušek v oblasti vzdělávání; (42) technické poradenství; (43) stravovací a ubytovací služby; (45) právní poradenství.

(590) Barevná

(730) **Okamžitá pomoc s.r.o.**, Kaplická 853/55, Praha 4 - Podolí, 14000, CZ

(740) Ing. Petr Soukup, Vídeňská 8, Olomouc, 77200

(210) **O-517719**

(220) 06.11.2014

(320) 06.11.2014

(511) 5, 29, 30, 31, 32, 42

(540)

Fit-day

(510) (5) potravinové doplňky, přísady do potravin, vitamínové doplňky ve formě prášku, kapslí, tablet nebo kapaliny, potravinové doplňky obsahující aminokyseliny nebo vitamíny, vitamíny a multivitamíny ve formě kapslí, tablet a prášku, potravinové doplňky ne pro léčebné účely zařazené v této třídě, výrobky rostlinného původu pro sportovce nebo osoby s vysokým energetickým výdajem (potravinové doplňky), potravní doplňky rostlinného původu pro lidskou spotřebu, výrobky parafarmaceutické; (29) protein v prášku pro lidskou spotřebu, kokosový olej pro lidskou spotřebu, proteinové výrobky v podobě instantní směsi, ovoce a zelenina sušená, výrobky z vaječného bílku zařazené v této třídě, instantní strava z rostlinných proteinů ve formě prášků, instantní strava ze zeleniny a ovoce; (30) výrobky z obilnin určené pro lidskou spotřebu, výrobky z rýže, oplatky, sušenky, cereální tyčinky s vysokým obsahem proteinů, kakao, káva, čaj, zpracované otruby a obilniny pro lidskou spotřebu; (31) čerstvé ovoce a zelenina, obilniny (nezpracované); (32) nealkoholické nápoje, včetně nápojů šumivých a ovocných, minerální a syčené vody, práškové nápojové směsi, ovocné nápoje; (42) výzkumná a vývojová činnost v oblasti potravinářství.

(730) **ENIGEM, s.r.o.**, Štúrova 11, Olomouc - Nedvězí, 77900, CZ

(210) **O-517721**

(220) 06.11.2014

(320) 06.11.2014

(511) 9, 35, 38, 41

(540)



(510) (9) všechny sítě z oblasti výpočetní techniky a jejich jednotlivé části i náhradní díly, včetně sítí datových, informačních a telekomunikačních, videoloterijní terminály, výherní a nevýherní hrací přístroje a jejich příslušenství, tipovací zařízení spadající do této třídy, přístroje a nástroje optické, přístroje a nástroje k měření a signalizování, přístroje a zařízení

pro záznam, přenos, převod, zpracování a reprodukci zvuku, obrazu, textu nebo jiných dat či informací, nosiče záznamů zvuku, obrazu, textu nebo jiných dat či informací, data, databáze, databázové produkty, databázové systémy, informace a záznamy v elektronické podobě, bez ohledu na to, zda jsou uloženy na samostatných nosičích a/nebo v rámci datových, informačních či telekomunikačních sítí, elektronické časopisy, elektronická periodika a knihy v elektronické podobě, související software a hardware, včetně elektronických multimediálních aplikací, multimediálních nebo informačních katalogů a aplikací pro prohlížení, zpracování nebo uchovávání dat v elektronické podobě, elektronická herní zařízení upravená pro použití s externí obrazovkou nebo monitorem; (35) reklamní, inzertní a propagační činnost, marketing, reklamní, inzertní a propagační činnost prostřednictvím jakéhokoliv média, prostřednictvím telefonní sítě nebo datové sítě nebo informační sítě nebo elektronické sítě nebo komunikační sítě nebo počítačové sítě, poskytování informací komerčního nebo reklamního charakteru, multimediálních informací komerčního charakteru, komerční využití Internetu v oblastech komerčních internetových médií a vyhledávacích služeb, on-line inzerce, pronájem informačních míst v rámci této třídy, činnost reklamní agentury, činnost ekonomických a/nebo organizačních poradců, zprostředkování v obchodních vztazích, merchandising, franchising, pomoc při využívání a řízení obchodního podniku, personální agentura, personální poradenství, automatizované zpracování dat, pomoc při provozování obchodů a obchodních činnostech průmyslového nebo obchodního podniku, služby, které zahrnují záznam, přepis, vypracování, kompilaci, přenášení nebo systematickosti písemných či datových či elektronických sdělení a záznamů, jakož i využívání nebo kompilaci matematických a statistických údajů, organizační zabezpečování televizního vysílání, podporování a intenzifikace obchodních služeb založené na zvýhodňování klíčových spolupracovníků a klientů (obchodní služby), poskytování věrnostních a bonusových systémů v rámci obchodu, a to zejména poskytování slev a odměn; (38) televizní a rozhlasové vysílání, vysílání kabelové televize, komunikace a přenos dat prostřednictvím veřejné nebo neveřejné telekomunikační sítě včetně Internetu pomocí telefonů, mobilních telefonů, telefaxů, satelitů, počítačů či terminálů nebo jakýmkoliv jinými prostředky, včetně přenosu elektronické pošty a přenosu dat v reálném čase (přenosu zvuku, obrazu, textu nebo jiných dat či informací) a poskytování a zprostředkovávání služeb s tím spojených, včetně poskytování přístupu a připojení k těmto telekomunikačním sítím včetně Internetu, provozování veřejné nebo neveřejné telekomunikační sítě, poskytování obsahu včetně šíření a zpřístupňování elektronických tiskovin, časopisů, periodik, knih a jiných dat prostřednictvím veřejné nebo neveřejné telekomunikační sítě včetně Internetu, shromažďování, zpracování a poskytování informačních služeb na Internetu, včetně provozování elektronických nástěnek, diskusních skupin a fór a poskytování přístupu k on-line informačním službám a databázím, poskytování přístupu k databázím, k jiným datovým systémům a k aplikacím pro jejich zpracování, tisková agentura; (41) služby v oblasti vzdělávání, zábavy a sportu, elektronické publikování (DTP), digitální zpracování obrazu, dabing, divadelní představení, filmová studia, filmová tvorba, filmové projekce, fotografování, služby nahrávacího studia, nahrávání videopásek, organizování výstav a soutěží (vzdělávacích nebo zábavných), pořádání koncertů, pronájem audio nahrávek, pronájem filmů, pronajímání osvětlovacích zařízení pro divadla nebo televizní studia, psaní scénářů, půjčování filmů, půjčování videokamer, půjčování videopásek, rozhlasová zábava, rozhlasové a televizní programy (výroba), výroba divadelních a/nebo jiných představení, zábava (služby), zpravodajské služby, pronájem zvukových nahrávacích zařízení, živé představení, organizování živých vystoupení.

(590) Barevná

(730) **Seznam.cz, a.s.**, Radlická 3294/10, Praha 5, 15000, CZ

(740) JUDr. Miroslav Kupka, Levého 1532, Rakovník, 26901

(210) **O-517738**

(220) 07.11.2014

(320) 07.11.2014

(511) 11, 14, 21

(540)

WRANOVSKY

(510) (11) lustry, světelné lampy, osvětlovací přístroje a zařízení, lampióny, lampióny pro slavnostní osvětlení, lampy elektrické, lampová stínidla, lampy na svícení, lampy obloukové, LED elektroluminiscenční diody (svítidla), stropní světla; (14) klíčenky – bižuterie, náramky (šperky), náušnice, ozdoby (šperky), sklo, bižuterní k napodobení drahých kamenů (štras), šperky, umělecká díla z drahých kovů; (21) výrobky z křišťálového

skla, předměty umělecké z porcelánu, keramiky, kameniny nebo skla, sklo malované, sklo emailované, sklo smaltované, sklo surové nebo jako polotovary, s výjimkou stavebního skla, sošky z porcelánu, keramiky, kameniny nebo skla, víceramenné svícní (lustry), skleněné zátky, uzávěry.

(730) **Wranovská Tomova Daniela**, Mírová 316, Turnov - Daliměřice, 51101, CZ

(740) **Wranovský Josef Ing.**, Mírová 316, Turnov - Daliměřice, 51101, CZ
Advokátní kancelář JUDr. Oldřich Beneš, JUDr. Oldřich Beneš,
Mojmírovců 805/41, Ostrava - Mariánské hory, 70900

(210) **O-517786**

(220) 10.11.2014

(320) 10.11.2014

(511) 35, 41, 44

(540)

RELOX BODY

(510) (35) reklama a propagace v souvislosti se službami péče o hygienu a krásu osob; (41) kluby zdraví, služby pro oddech a rekreaci; (44) péče o hygienu a krásu osob, a to masáže, provozování zařízení sloužících k relaxaci a regeneraci, poskytování masérských služeb v péči o pleť, tělo a vlasy, masérské služby jako lymfatická masáž, lymfodrenáž, čokoládová masáž, havajská masáž, Braussova masáž, thajská masáž nohou, masáž těhotných, fyzioterapie.

(590) Barevná

(730) **Consulta, s.r.o.**, Helfertova 17, Brno, 62100, CZ

(740) A. Holas & partner, Patentová a známková kancelář, Ing. Mgr. Hana Holasová, Křížová 4/105, Brno, 60300

(210) **O-517828**

(220) 11.11.2014

(320) 11.11.2014

(511) 3, 29, 30, 32, 33

(540)

Nature
Culture



(510) (3) antiperspirační mýdlo, barviva na vlasy, barvy, bělení pokožky, čistící mléko, čistící oleje, čistící prostředky, deodoranty, přípravky na depilaci, depilační vosk, kosmetické přípravky, přípravky do koupele, koupelové soli, krémy, krémy na bělení pokožky, lak na vlasy, laky na nehty, lesky na rty, líčidla, mandlové mléko pro kosmetické účely, mandlový olej, mýdla, oleje pro kosmetické účely, opalovací přípravky, parfémy, pleťové vody, pocení, přípravky do koupele, rtěnky, šampóny, toaletní přípravky, vlasové vody, přípravky na vlasy; (29) ajvar, jedlé oleje, kompoty, marmeláda, olivový olej, olivy konzervované, palmový olej, bonbóny, datle, dřeň, džemy, rozinky hrozinky, jogurt, klobásy, salámy, párky, kokosový olej, nakládaná zelenina, ovoce zavařené, sýry, šunka, uzeniny; (30) bonbóny, čaj, chléb, kakao, karamely, káva, kuchyňská sůl, med, propolis, bylinky zahradní konzervované, cukrovinky, čatni, koření, koření, nudle, ocet, omáčka sójová, omáčky, palmový cukr, pesto, pralinky, rajčatová omáčka, rýže, sušenky, těstoviny; (32) mošty, nápoje, nealkoholické výtažky z ovoce; (33) medovina, víno.

(730) **Martin Lukáš**, Studničná 224, Liberec, 46001, CZ

Martinová Marcela, Studničná 224, Liberec, 46001, CZ
(740) Lukáš Martin, Studničná 224, Liberec, 46001

(210) **O-517884**

(220) 13.11.2014

(320) 13.11.2014

(511) 32, 33, 35, 39, 41, 43

(540)

PUBLIC INTEREST

(510) (32) piva, nealkoholické nápoje; (33) vína, sekty, lihoviny, koktejly; (35) umělecká agentura (management nebo zaměstnání), obchodní činnost s výše uvedenými výrobky ve třídách 32 a 33 a s níže uvedenými službami ve třídách 41 a 43, dovoz, vývoz a internetový obchod s delikatesami a zbožím ve třídách 32, 33, reklamní, inzertní a propagační činnost; (39) skladování zboží, doručování zboží; (41) diskotéky, noční kluby, plánování a organizování večírků, kongresů a konferencí, organizování živých vystoupení, pořádání kulturních a společenských akcí; (43) provozování restauračních a hotelových služeb, ubytování, provozování kaváren, cukráren, restaurací, barů, příprava a podávání nápojů teplých i studených, příprava a podávání alkoholických nápojů, příprava a podávání jídel, catering, degustace vín (služby zajišťující nápoje), ubytovací služby.

(730) **OBVIOUS Solution SE**, Pod Havránkou 728/30, Praha 7, 17100, CZ

(740) JUDr. Jiří Štáidl, Apolinářská 445/6, Praha 2, 12800

(210) **O-517900**

(220) 13.11.2014

(320) 13.11.2014

(511) 35, 36, 41

(540)

 Grant
Consulting

(510) (35) poradenské a informační služby v ekonomické oblasti veřejných zakázek, včetně zpracování souvisejících ekonomických projektů, studií a analýz nákladů, zpracování žádostí (administrativní služby), profesionální obchodní nebo podnikatelské poradenství a informace, pomoc při řízení obchodní činnosti, posuzování efektivnosti provozu a racionalizace práce, poskytování pomoci při řízení obchodních nebo průmyslových podniků, poradenství v obchodní činnosti, kopírování nebo rozmnožování (reprodukce) dokumentů, dokladů; (36) poradenské a informační služby ve finanční oblasti grantové a dotační politiky, včetně zpracování souvisejících finančních projektů a studií, finančních analýz a finančních modelů podle specifikace zákazníka; (41) organizování a vedení odborných seminářů, kurzů, školení a jiných odborných vzdělávacích akcí, pořádání a řízení pracovních setkání (školení), vyučování, vzdělávání.

(590) Barevná

(730) **Grand Consulting a.s.**, Podnikatelská 553, Praha 9, 19011, CZ

(210) **O-517901**
(220) 13.11.2014
(320) 13.11.2014
(511) 3, 35, 44
(540)



LABORATORY

(510) (3) kosmetika, vlasová kosmetika, pleťová kosmetika, pleťové masky, hydratační přípravky, peelingy, tělový peeling, obličejové peelingy, přípravky pro barvení a úpravu vlasů, kosmetické výrobky všeho druhu spadající do této třídy; (35) propagační činnost, reklama, marketing, předvádění zboží, předvádění (služby modelek) pro reklamní účely a podporu prodeje, organizování výstav (komerčních nebo reklamních), pořádání veletrhů pro obchodní a reklamní účely, organizování módních přehlídek pro reklamní a obchodní účely, prezentace výrobků v komunikačních médiích pro účely maloobchodu; (44) provoz salónů (kadeřnických), provoz salónů krásy - beauty salón, zkrášlovací služby, kosmetické služby, kosmetické ošetřování, péče relaxační, hygienická a kosmetická, služby týkající se líčení, manikúra, pedikúra, masérské a jiné služby v péči o pleť, tělo, vlasy, provozování solárií a zařízení sloužících k regeneraci a rekondici, sauny (služby), kadeřnické služby, vlasové studio - služby v oblasti péče o vlasy, prodlužování vlasů, poskytování informací a konzultace ve zkrášlovacích, kadeřnických službách, aromaterapeutické služby, služby v oblasti depilace (lidské tělo).

(730) **Czech Beauty s.r.o.**, Moravská 1687/34, Praha 2, 12000, CZ
(740) Havel, Holásek & Partners s.r.o., advokátní kancelář, Mgr. Robert Nešpůrek, Na Florenci 2116/15, Praha 1, 11000

(210) **O-517902**
(220) 13.11.2014
(320) 13.11.2014
(511) 9, 20, 24, 28, 40
(540)



(510) (9) reflexní pásy na oblečení, reflexní oděvy k prevenci nehod, reflexní disky na oblečení; (20) bytový textil (polštáře), interiérové okenní clony z textilních materiálů, textilní ochrany na nábytek (tvarované), dekorativní předměty [přenosné], stolní ozdoby z plastu, závěsy korálkové ozdobné, doplňky nábytku (nekovové), nafukovací reklamní předměty, reklamní prezentační panely; (24) bavlněné látky, textilie, bavlněné textilní výrobky, bytový textil, domácí textil, drobné textilní zboží (prostírání), držáky na záclony a závěsy z textilních materiálů, hobové utěrky (textilní kusové zboží), kapesníky jako kusový textil, kuchyňský textil a stolní prádlo, koupelnový textil, kusový textil na nábytek, kusový textil na výrobu oděvů, nástěnné textilie, nažehlovací textilní šitky, oděvní textilie, textilie a tkaniny, obuv (textilie na -), textilní nástěnné ozdoby; (28) ozdoby a dekorace na vánoční stromky, držáky svíček na vánoční stromky, vánoční ozdoby, kotiliony (plesové ozdoby), serpentýny (ozdoby na večírky), zábavné předměty na večírky a plesy (ozdoby); (40) barvení textilu a textilií, textilní tisk, konečná úprava textilu, textil (úprava a zpracování -), výroba obuvi, tisk reklamních materiálů, oděvy (úprava -),

aplikace ozdob na oděvy, úpravy oděvů (výroba na zakázku), moření a barvení obuvi.
(590) Barevná
(730) **HANEL, spol. s r.o.**, Brožíkova 550, Pardubice, 53009, CZ
(740) Václav Müller, patentový zástupce, Filipova 2016, Praha 4, 14800

(210) **O-517903**
(220) 13.11.2014
(320) 13.11.2014
(511) 29
(540)

Letohradské chmelové prasátko

(510) (29) vepřové maso.
(730) **SelaVita s.r.o.**, Rakovnická 576, Kladno, 27204, CZ

(210) **O-517905**
(220) 13.11.2014
(320) 13.11.2014
(511) 9, 42
(540)



(510) (9) počítače, nahrany počítačový program, počítačové softwarové aplikace s možností stáhnutí, tabletový počítač, nahrané počítačové operační programy, sluchátka, faxy, mobily, smartphony, videorekordéry, fotoaparáty, integrované obvody, alarmy, elektrické baterie, nabíječky baterií; (42) technický výzkum, chemický výzkum, průmyslové designérství, design softwaru, poradenství v oblasti počítačových programů, poskytování služeb typu cloud computing, aktualizování software, design počítačových systémů, zhotovování kopií počítačových programů, zálohování údajů mimo pracoviště (off-site), poskytování software prostřednictvím Internetu (saas), dálkové monitorování počítačových systémů, analýza počítačového systému.

(730) **GUANGDONG OPPO MOBILE TELECOMMUNICATIONS CORP., LTD.**, No.18 Haibin Road, Wusha, Chang'an, Dongguan, Guangdong, CN
(740) Ing. Václav Kratochvíl, Husníkova 2086/22, Praha 13, 15800

(210) **O-517908**
(220) 13.11.2014
(320) 13.11.2014
(511) 34, 35
(540)



(510) (34) papírky na balení tabáku do cigaret, tabák (pouzdra na -), tabák (dózy na -), surový tabák, sypaný tabák, tabák do cigaret, cigaretový tabák, tabák na balení cigaret a dýmkový tabák, tabák ke kouření, tabák k ručnímu balení, tabák k vlastnoručnímu balení cigaret, tabák s náhražkami tabáku (cigarety); (35) maloobchodní prodej tabáku, velkoobchodní prodej tabáku, maloobchodní prodej tabákových předmětů, velkoobchodní prodej tabákových předmětů, reklama, reklama on-line v počítačové síti.

(730) **Voženilková Dana**, Heřmankovice 158, Heřmankovice, okr. Náchod, 54984, CZ

(210) **O-517916**
(220) 14.11.2014
(320) 14.11.2014
(511) 31, 41, 44
(540)



(510) (31) živá zvířata; (41) drezúra zvířat; (44) chov zvířat.
(590) Barevná
(730) **MS EKOFLORA s.r.o.**, Podleská 1065, Praha 10, 10400, CZ
, CZ
, CZ

(210) **O-517917**
(220) 14.11.2014
(320) 14.11.2014
(511) 31, 32
(540)



(510) (31) voda určená pro psy a drobné zvířectvo; (32) balená voda.
(590) Barevná
(730) **Fooky Water s.r.o.**, Kralická 2104/1, Ostrava, Mariánské hory, 70900, CZ
(740) **HM PARTNERS s.r.o.**, Ing. Zdeněk Michálek, 28. října 2663/150, Ostrava, Moravská Ostrava, 70200

(210) **O-517923**
(220) 14.11.2014
(320) 14.11.2014
(511) 35, 41, 45
(540)

Bambiriáda

(510) (35) propagace provozování, podpory a prosazování všestranného rozvoje dětí a mládeže po stránce vzdělávací (včetně duchovní a duševní), tělesné a sociální, propagace zastupování členů vlastníka ochranné známky pro uskutečňování, prosazování, provozování a podporu všestranného rozvoje dětí a mládeže po stránce vzdělávací (včetně duchovní a duševní), tělesné a sociální a v souvislosti s tím, zastupování členů vlastníka ochranné známky v obchodních záležitostech; (41) provozování činností směřujících k všestrannému rozvoji dětí a mládeže po stránce vzdělávací (včetně duchovní a duševní), tělesné a sociální, vzdělávací služby pro podporu a prosazování všestranného rozvoje dětí a mládeže (včetně duchovního a duševního), tělesného a sociálního; (45) zastupování členů vlastníka

ochranné známky ve vztahu ke státním i jiným orgánům v tuzemsku i zahraničí.

(730) **Česká rada dětí a mládeže**, Senovážné náměstí 977/24, Praha 1, 11000, CZ
(740) Ing. Oldřich Bystroň, Československé armády 363, Odolena Voda, 25070

(210) **O-518061**
(220) 20.11.2014
(320) 20.11.2014
(511) 9, 11, 37, 42
(540)

FLOWMAT 64

(510) (9) přístroje pro měření a přepočítání průtoku, měřicí clony, dýzy, rychlostní sondy, Venturiho trubice a související zařízení pro průmyslové účely a pro použití v energetice, teplárenství, petrochemii a plynárenství (měřicí zařízení), přepočítavače průtoku; (11) přístroje pro topení, výrobu páry, pro rozvody a sanitární zařízení pro průmyslové účely a pro použití v energetice, teplárenství, petrochemii a plynárenství; (37) montáž, servis a opravy zařízení pro měřicí techniku pro průmyslové účely a pro použití v energetice, teplárenství, petrochemii a plynárenství; (42) vědecké a technologické služby a s nimi spojené návrhy zařízení pro průmyslové účely a pro použití v energetice, teplárenství, petrochemii a plynárenství.
(730) **MATTECH, s.r.o.**, K Myslivně 2183/7, Ostrava - Poruba, 70800, CZ

(210) **O-518078**
(220) 21.11.2014
(320) 21.11.2014
(511) 28, 37, 41
(540)



(510) (28) golfové hole; (37) úpravy a opravy golfových holí; (41) provozování a pronájem golfových hřišť, golfových klubů a golfových simulátorů, výuka golfu, služby osobního trenéra, organizování sportovních soutěží, pořádání golfových turnajů.
(730) **BOHEMIATEX, s.r.o.**, Smetanovo náměstí 58, Litomyšl, 57001, CZ
(740) **KANIA SEDLÁK SMOLA** patentová kancelář, Ing. Veronika Zemanová, Mendlovo nám. 1a, Brno, 60300

(210) **O-518081**
(220) 21.11.2014
(320) 21.11.2014
(511) 35, 36, 42
(540)

LIVEBID

(510) (35) propagační činnost, reklama, pomoc při řízení obchodní činnosti, obchodní administrativa, kancelářské práce; (36) pojištění, služby finanční, služby peněžní, služby nemovitostní; (42) vědecké a technologické služby a související výzkum a projektování, analytické a výzkumné služby v průmyslu, navrhování a vývoj počítačového hardwaru a softwaru.
(730) **Semerád Martin**, Na Vrcholu 2472/32, Praha 3, 13000, CZ

(210) **O-518083**
(220) 21.11.2014
(320) 21.11.2014
(511) 9, 42, 44
(540)

ICONFER

(510) (9) softwarové aplikace pro počítače a mobilní zařízení, veškeré tyto výrobky ve vztahu k zdravotnické oblasti týkající se zánětů; (42) vývoj

softwarových aplikací pro počítače a mobilní zařízení k umožnění uchování, prohlížení a výměny informací odborníky na zdravotní péči a pacienty v oblasti týkající se zánětů; (44) zdravotnické služby v oblasti týkající se zánětů.

- (730) **Wyeth LLC**, 235 East 42nd Street, New York, 10017, NY, US
(740) Čermák a spol., JUDr. Karel Čermák jr., Elišky Peškové 15, Praha 5, 15000

- (210) **O-518088**
(220) 21.11.2014
(320) 21.11.2014
(511) 30, 34, 40, 43
(540)



- (510) (30) mouka, obilné výrobky, pekárenské a cukrárenské výrobky, pečivo, pečivo jemné a trvanlivé, pečivo máslové, pečivo sladové, pečivové hmoty, pečivové prášky a pasty, suroviny a polotovary pro pekárenskou a cukrářskou výrobu, potravinářské mouky, bezlepkové pečivo, výrobky z mouky, luštěnin a obsahující mouku z obilovin, chléb všeho druhu, cukrářské pečivo a cukrářské výrobky, mandlové těsto, marcipán, potravinové doplňky spadající do této třídy, chuťové přísady, koláče s náplní, medovník, dorty, zákusky, káva, čaj, kakao, cukr, rýže, tapioka, kávové náhražky, med, sirup melasový, droždí pro kynutí, sůl, hořčice, ocet, omáčky (k dochucení), koření, led pro osvěžení, bonbóny, včetně čokoládových, polévaných, gumových, sladových a mentolových; (34) tabák a tabákové výrobky; (40) pekárenská a cukrárenská výroba, zpracování těsta, pečení, výroba pekařských a cukrářských výrobků; (43) hostinská činnost, služby zajišťující stravování a nápoje, restaurační a kavárenské služby, služby rychlého občerstvení, automaty (rychlé občerstvení), bufety, jídelny, kavárny, samoobslužné restaurace, dočasné ubytování.

- (590) Barevná
(730) **Vašíček - pekařství a cukrářství, s.r.o.**, Sušilova 1293/50, Zábřeh, 78901, CZ
(740) Patentový zástupce, Doc. Ing. Jindřich Špaček, Svatopluka Čecha 106A, Brno, 61200

- (210) **O-518090**
(220) 21.11.2014
(320) 21.11.2014
(511) 30, 35, 43
(540)



- (510) (30) káva, čaj, kakao a kávové náhražky, rýže, tapioka a ságo, mouka a obilninové přípravky, pekárenské výrobky, chléb, pečivo a cukrovinky, polevy, cukr, med, melasa, droždí, prášek do pečiva, sůl, hořčice, ocet, omáčky (chuťové přísady), koření, zmrzlina; (35) propagační činnost, reklama, pomoc při řízení obchodní činnosti, obchodní administrativa, kancelářské práce, maloobchodní a velkoobchodní prodej pekárenských

výrobků, chlebů, cukrářských výrobků, potravin a nápojů a občerstvení, maloobchodní služby vztahující se k pekárenským výrobkům, chlebům, cukrářským výrobkům, potravinám a nápojům a občerstvení, marketing, franchising; (43) služby zajišťující stravování a nápoje, dočasné ubytování, provozování stravovacích zařízení, restaurace, bary, pivní bary, snack bary, kavárny, kafeterie, motoresty, hostince, kantýny, závodní jídelny, menzy, rychlé občerstvení, catering.

- (590) Barevná
(730) **Ambiente Franchise, s.r.o.**, U Krbu 3091/37, Praha 10 - Strašnice, 10000, CZ
(740) Dana Lukajová, Voršílská 10, Praha 1, 11000

- (210) **O-518205**
(220) 26.11.2014
(320) 26.11.2014
(511) 29, 30, 35, 43
(540)



- (510) (29) maso, ryby, drůbež a zvěřina, výtahy z masa, kompoty, zavařeniny, sušené a vařené ovoce a zelenina, rosoly, džemy, kompoty, vejce, mléko, sýry, mléčné výrobky, jedlé oleje a tuky, jedlé tuky, máslo, delikatesy připravené z masných výrobků, solené potraviny, korýši (nikoliv živí), masové a rybí konzervy, mléčné nápoje (s převahou mléka); (30) káva, čaj, kakao, cukr, rýže tapioka, ságo, náhražky kávy, mouka a přípravky z cereálií, chléb, pečivo, sladké pečivo, cukrářské zboží, zmrzlina, med, sirupy, kvasnice, prášky do pečiva, sůl, hořčice, ocet, omáčky (chuťové přísady), koření, sendviče, pizzy, palačinky, sladké pečivo, koláčky, sušenky, dorty, suchary, topinky, zákusky, čokoláda, kakao, nápoje na bázi čokolády nebo čaje; (35) propagace a reklama, rozšiřování a směřování reklamy poštou (reklamní letáky, prospekty, tištěná oznámení, vzorky), příprava reklamních sloupků, publikace reklamních textů, rozhlasová reklama, obchodní informace, pomoc při řízení podniku, pomoc při manažerské činnosti, pomoc při administrativním řízení, pomoc při provozování podniku, organizace výstav pro komerční nebo reklamní účely; (43) restaurační služby (potraviny), stravování zahrnující jídlo, nápoje, včetně stravování s odnesením jídla mimo prodejní místo.

- (590) Barevná
(730) **BONGRAIN, S.A., a French société anonyme**, Rue Rieussec 42, Viroflay, FR
(740) KANIA, SEDLÁK, SMOLA Patentová a známková kancelář, Ing. František Kania, Mendlovo nám. 1a, Brno, 60300

(210) **O-518260**
(220) 28.11.2014
(320) 28.11.2014
(511) 6, 37, 40
(540)



(510) (6) bezpečnostní trezory, kovové bezpečnostní archivační skříně, kovové bezpečnostní skříně na zbraně, bezpečnostní cashboxy, kovové bezpečnostní schránky, bezpečnostní pokladny, kovové pokladničky, sejfy, kovové zámky, zámky visací, kovové zarážky, zástrčky kovové, neelektrické zavírače dveří, kovové dvevní závory, kovové bezpečnostní řetězy, kovová lana, kovové objímky, pancéřové plechy, pancéřové desky, ocelové konstrukce, drobné kovové železářské zboží; (37) výroba, montáž a servis zařízení a výrobků specifikovaných ve třídě 6, jejich záruční a pozáruční opravy, provádění generálních oprav, informace o montáži, servisu a opravách zařízení a výrobků specifikovaných ve třídě 6; (40) informace o výrobě výrobků specifikovaných ve třídě 6.
(590) Barevná
(730) **JUSTRA TREZORY, s.r.o.**, Vilsnická 45, Děčín, 40502, CZ
(740) Mgr. Klára Labalestra, advokátka, Na Poříčí 12, Praha 1, 11000

(210) **O-518264**
(220) 28.11.2014
(320) 28.11.2014
(511) 3, 5, 35
(540)

Botuceutical

(510) (3) kosmetika, přípravky proti vráskám; (5) farmaceutické výrobky, hygienické výrobky pro léčebné účely; (35) provozování virtuálních nákupních center v oblasti kosmetiky, farmaceutických výrobků a zdravotnických výrobků pro léčebné účely.
(730) **Fytofontana CZ, s.r.o.**, Přístavní 1363/1, Praha 7 - Holešovice, 17000, CZ
(740) Traplová, Hakr, Kubát Advokátní a patentová kancelář, Mgr. Jana Šuranová Traplová, Přístavní 24, Praha 7, 17000

(210) **O-518268**
(220) 28.11.2014
(320) 28.11.2014
(511) 35
(540)

T A

Č R

Technologická
agentura
České republiky

(510) (35) propagační činnost, reklama, pomoc při řízení obchodní činnosti, obchodní administrativa, kancelářské práce.
(730) **Technologická agentura ČR**, Evropská 1692/37, Praha 6, 16000, CZ

(210) **O-518292**
(220) 01.12.2014
(320) 01.12.2014
(511) 35, 36, 38
(540)



(510) (35) reklamní, inzertní a propagační činnost, reklamní, inzertní a propagační činnost prostřednictvím jakéhokoliv média, prostřednictvím telefonní, datové, informační, elektronické, komunikační nebo počítačové sítě, poskytování informací a jiných informačních produktů komerčního nebo reklamního charakteru, informačních produktů reklamního charakteru, multimediálních informací komerčního charakteru, komerční využití Internetu v oblastech komerčních internetových médií a vyhledávacích služeb, on-line inzerce, automatizované zpracování dat, činnost organizačních a ekonomických poradců, daňové poradenství, zejména příprava a vyhotovení daňového přiznání, činnost účetních poradců, vedení účetnictví, zprostředkování v oblasti nákupu a prodeje s výrobky, a to počítačový software, zařízení pro zpracování dat, přístroje pro záznam, převod, reprodukci zvuku a obrazu, nosiče dat magnetické, záznamové disky, kompaktní disky, DVD a ostatní digitální záznamové nosiče, papír, papírenské výrobky a kancelářské potřeby, marketing a průzkum trhu; (36) kompletní činnost realitní kanceláře včetně správy, pronájmu a obhospodařování nemovitostí, zprostředkování správy a obhospodařování nemovitostí, nájem, pronájem, zprostředkování nájmu a pronájmu nemovitostí, zprostředkování nákupu, prodeje a výměny nemovitostí, zprostředkování stavebního spoření, konzultační a poradenská činnost spojená s kompletní činností realitní kanceláře, finanční poradenství včetně zprostředkování, internetový obchod s nemovitým majetkem, správa nemovitostí; (38) poskytování komunikačních služeb prostřednictvím celosvětové počítačové sítě Internet, zprostředkování komunikace pomocí Internetu, provozování uzlu a www stránek sítě Internet, služby v oblasti výpočetní techniky, zejména v oblasti přenosu dat.
(590) Barevná
(730) **RAA s.r.o.**, Zenklova 291/113, Praha 8, 18000, CZ
(740) Patentová a známková kancelář, Ing. Jaromír Příkryl, Včelín 1161, Hulín, 76824

(210) **O-518293**
(220) 01.12.2014
(320) 01.12.2014
(511) 5, 29, 32
(540)



(510) (5) výrobky farmaceutické, výrobky dietetické k lékařským účelům, potraviny pro lékařské účely pro děti a dospělé, dietetické potravinářské výrobky a nápoje pro léčebné účely, určené k ochraně kloubů, vazivového aparátu, kůže, vlasů a jiných částí pohybového aparátu a lidského organismu, dietetické potraviny s kloubní bílkovinou pro lékařské použití, nápoje dietetického charakteru pro léčebné účely, přípravky pro humánní a veterinární aplikaci pro léčebné účely, bylinné výrobky pro léčebné účely, léčivé nápoje, želatinové výrobky pro lékařské účely, výrobky veterinární,

výživové a doplňkové krmivo s léčebnými účinky pro zvířata, léčivé dietetické přípravky pro ochranu kloubů, kůže, pohybového aparátu zvířat; (29) želatinové potravinářské doplňky ve formě prášku; (32) nealkoholické nápoje, želatinové nápoje, přípravky pro přípravu nealkoholických nápojů obsahujících dietetické, výživové, posilující a podpůrné doplňky.

- (730) **ORLING s.r.o.**, Na Bělisku 1352, Ústí nad Orlicí, 56201, CZ
(740) Patentová a známková kancelář, Ing. Jaromír Příkryl, Včelín 1161, Hulín, 76824

- (210) **O-518306**
(220) 01.12.2014
(320) 01.12.2014
(511) 3, 6, 12, 14, 18, 24, 25, 28, 30, 32, 33, 34, 35, 36, 41, 42, 44, 45
(540)



TIGRESSA

- (510) (3) kosmetické výrobky všeho druhu spadající do této třídy - vlasová kosmetika, šampóny na vlasy, tak vy na vlasy, parfémů, mýdla a přípravky do koupele, kosmetické krémy, vonné oleje a soli, toaletní vody, deodoranty, výrobky proti pocení, líčidla všeho druhu, rtěnky, řasenky, laky na nehty a odlakovače, dentální kosmetické výrobky, depilační vosky, výrobky pro holení, opalovací kosmetika, hygienické potřeby v rámci této třídy, čistící, prací, bělicí, odmašťovací a lešticí prostředky; (6) kovy a jejich slitiny, kovy polozpracované, kovové výlisky, hutní výrobky - kovové profily, plechy, tyče trubky, potrubí, dráty, pletivo, ocelová lana, železo a ocel pro průmyslové použití, kovové stavební materiály, kovové stavební konstrukce, kovové stavební prvky - dveře, okna, podlahy, schody, zábradlí, ploty, mříže, brány, kovové spojovací a upínací materiály, kovářské výrobky, kovové kování, kovové zámky a trezory, kovové nádoby a nádrže pro různé průmyslové použití; (12) dopravní prostředky pozemní, vodní a vzdušné, motorová vozidla dvoustopá i jednostopá, automobily a motocykly všeho druhu, dopravní prostředky bez motoru, zejména cyklistická kola, příslušenství a náhradní díly k motorovým i nemotorovým vozidlům spadající do této třídy; (14) drahé kovy všeho druhu, klenotnické zboží, šperky, bižuterie, prsteny, náhrdelníky, náušnice, brože a spony, řetízky, drahé kameny, diamanty, zlato, mince, perly, hodinky a hodiny, pouzdra pro klenotnické výrobky a hodinky, slitiny drahých kovů; (18) zavazadla všeho druhu - cestovní, osobní, pracovní, sportovní a pro volný čas, sedlářské výrobky, kožená galanterie, peněženky, deštníky a slunečníky, toaletní taštičky a kufříky pro kosmetiku; (24) látky, tkaniny, textilie, metrový textil, ložní prádlo, pokrývky, přikrývky a přehozy, utěrky, ručníky, ubrusy, záclony, závěsy, vše spadající do této třídy; (25) oděvy všeho druhu - pánské, dámské i dětské, oděvy pro volný čas a sport, oděvy společenské, oděvní doplňky všeho druhu uvedené v této třídě, pokrývky hlavy, opasky, módní oděvy a obuv, spodní prádlo, funkční prádlo, oděvy domácí a na spaní, župany, punčochové zboží, plavky, obuv všeho druhu - pánská, dámská i dětská; (28) sportovní potřeby - sportovní výstroj a výzbroj všeho druhu spadající do této třídy, vybavení pro sportoviště, sportovní centra a tělovýchovná zařízení spadající do této třídy, hračky a hry všeho druhu spadající do této třídy; (30) káva a výrobky z kávy všeho druhu spadající do této třídy, kakao a výrobky z něj, čaj a výrobky z něj, med a výrobky z něj, rýže a výrobky z ní, nápoje kávové, kakaové, čokoládové a čajové všeho druhu, cukr a výrobky z něj - cukrářské výrobky, cukroví a cukrovinky všeho druhu, dorty, mouka, těsto, droždí a výrobky z nich, pečivo sladké i slané, chléb, koláče, trvanlivé pečivo, obilniny pro osobní konzumaci, mušlí, ovesné a kukuřičné vločky, kukuřice pražené, sójová mouka, krupice, potraviny v prášku - sypké směsi na přípravu potravin uvedených v této třídě, koření, stimulanty pro zlepšení chutě potravin, potravinářské škroby a soli, potravinářské příchutě (aroma); (32) nealkoholické nápoje všeho druhu uvedené v této třídě, stolní vody, minerální vody, džusy, perlivé a šumivé nápoje, limonády, ovocné šťávy, iontové nápoje, nápoje pro sportovce, mošty, sirupy, zeleninové šťávy, nápoje v prášku pivo,

nealkoholické pivo; (33) alkoholické nápoje všeho druhu uvedené v této třídě, lihoviny, likéry, aperitivy, víno, rum, whisky, brandy, koňak, vodka, gin, alkoholické koktejly, alkoholické esence; (34) cigarety, doutníky, tabák, dýmky, potřeby pro kuřáky uvedené v této třídě, pouzdra pro cigarety a doutníky, zapalovače, plyn do zapalovačů, zápalky, cigaretový papír, žvýkáci tabák, popelníky; (35) reklamní činnosti, marketingové činnosti, obchodní průzkumy, předvádění výrobků, modeling, automatizované i ruční zpracování dat, správa obchodních dat, činnosti organizačních a ekonomických poradců, manažerské činnosti, podnikové a obchodní poradenství, personální služby, obchodní administrativa, kancelářské práce, kopírování dokumentů, obchodní zastoupení jiných podnikatelských subjektů - výrobců, pořádání reklamních a prodejních akcí, distribuce reklamních materiálů a vzorků výrobků, poskytování obchodních a prodejních informací, maloobchodní, velkoobchodní a elektronický prodej kosmetických výrobků, oděvů, obuvi, textilií, zavazadel, šperků a klenotů, hodinek, stavebních materiálů, sportovních potřeb, her a hraček, potravin, doplňků stravy, cukrovinek, nealkoholických a alkoholických nápojů, cigaret, výrobků z kůže, dopravních prostředků, kovových materiálů, počítačové, telekomunikační a audiovizuální techniky; (36) realitní služby, správa nemovitostí, prodej a pronájem nemovitostí, makléřské činnosti, finanční poradenství, finanční a investiční činnosti, převody peněz, směnářské služby, zprostředkování realitních, finančních a pojišťovacích služeb; (41) zábavní, kulturní, společenské, vzdělávací, školicí a sportovní činnosti, pořádání a organizování zábavních, kulturních, společenských, nebo sportovních akcí, provoz a pronájem zábavních, kulturních, společenských, vzdělávací a sportovních zařízení, audio-vizuální produkce, hudební produkce, filmová produkce, taneční produkce, překladatelství, vydavatelství a nakladatelství, elektronické publikování, fotografování, sázková činnost, poskytování informací z oblasti zábavy, kultury, umění, vzdělávání a sportu; (42) módní a oděvní návrhářství, aranžérství, designerské činnosti, průmyslový design, design výrobků, design interiérů a exteriérů, webdesign, webhosting, počítačová grafika, počítačové projektování, tvorba počítačových programů (software), pronájem software a počítačů, inženýrská činnost, projektové činnosti, zkoušky a testování materiálů, kontroly kvality a jakosti, technický výzkum a vývoj, provádění měření, laboratorní činnosti; (44) zemědělské a zahradnické činnosti, lesnické činnosti, pronájem zemědělských strojů, pěstování a sklizeň zemědělských produktů, chov zvířat, zdravotnické a lékařské služby, zdravotní péče, veterinární péče, ošetrovatelské služby, lázeňské služby, kosmetické a hygienické služby, zkrášlovací služby; (45) bezpečnostní služby, ochrana majetku a osob, ostraha budov, ochrana osob, detektivní služby, seznamovací služby, služby agentur pro společenské představení, seznamovací služby přes Internet, půjčovny oděvů, organizování svateb, služby komerčních právníků a advokátů, registrace domén (právní služby), pohřební služby, požární a hasičské služby.

- (730) **TIGRESSA s.r.o.**, Příkop 843/4, Brno, 60200, CZ
(740) Ing. Jiří Střelák, Šumberova 42, Praha 6, 16200

- (210) **O-518329**
(220) 02.12.2014
(320) 02.12.2014
(511) 16, 40, 42
(540)

TOPU!ZITKY.cz

- (510) (16) papír, papírnické zboží, firemní tiskoviny, vizitky, papíry, obálky, katalogy, etikety, samolepky, fotografie, tiskoviny všeho druhu, noviny, časopisy, knihy, odborné publikace, letáky, brožury, diáře, kalendáře, bloky, novoročenky, sešity, učebnice, papír pro tisk, balicí papír, papír pro kancelář, papír xerografický, barvený papír, papír pro umělce, karton, vlnitá lepenka, kartónové krabice, obaly, pásky, pytle, tašky a sáčky z papíru, lepidla pro papír, recyklovaný papír, fólie, obaly, pásky, pytle, tašky a sáčky z umělých hmot pro balení, reklamní sáčky, tašky a pytle (spadající do této třídy) k reklamním účelům, kancelářské potřeby všeho

druhu (spadající do této třídy), psací potřeby všeho druhu (spadající do této třídy), psací a kancelářské potřeby k reklamním účelům (spadající do této třídy); (40) polygrafické služby, tisk všeho druhu, ofsetový tisk, potisk výrobků, potisk obalů, fotosazba, barvení papíru, barvení obalů, zpracování a konečná úprava papíru, kartónu a plastu, gravírování, laminace papíru, výroba forem pro tisk, recyklace materiálů, zejména papíru, informace a poradenství v oblasti tisku, potisku výrobků a jejich obalů, informace a poradenství v oblasti zpracování materiálů, recyklace a konečné úpravy materiálů, pronájem tiskařských strojů a zařízení; (42) počítačová grafika (služby), grafický design, průmyslový design, počítačové projektování, počítačové programování, tvorba počítačových programů (software), pronájem počítačové techniky a software, poskytování informací a poradenství v oblasti počítačové grafiky, v oblasti programování, projektování a designu.

(730) **Studio KKB, s.r.o.**, Hrotovická 1184, Třebíč, 67401, CZ
(740) Ing. Jiří Střelák, Šumberova 42, Praha 6, 16200

(210) **O-518330**
(220) 02.12.2014
(320) 02.12.2014
(511) 14, 18, 25, 35
(540)

EGOIST FASHION

(510) (14) drahé kovy, klenotnické zboží, šperky, prsteny, náhrdelníky, náušnice, brože a spony, řetízky, drahé kameny, diamanty, zlato, mince, perly, bižuterie, hodinky a hodiny, pouzdra pro šperky, bižuterii a hodinky; (18) zavazadla všeho druhu - cestovní, osobní, pracovní, sportovní a pro volný čas, kožená zavazadla, kožená galanterie, peněženky, deštníky a slunečníky, toaletní taštičky a kufříky pro kosmetiku; (25) oděvy pánské, dámské i dětské, módní oděvy, oděvy pro volný čas a sport, oděvy společenské, oděvní doplňky uvedené v této třídě, pokrývky hlavy, opasky, spodní prádlo, funkční prádlo, oděvy domácí a na spaní, župany, punčochové zboží, plavky, obuv pánská, dámská i dětská, módní obuv; (35) maloobchodní, velkoobchodní a elektronický prodej oděvů, oděvních a módních doplňků, obuvi, zavazadel, koženého zboží, kožené galanterie, kosmetiky, obrazů, uměleckých děl, fotografií, šperků, klenotů, bižuterie a hodinek, předvádění výrobků, modeling, pořádání reklamních a prodejních akcí zejména v oblasti oděvů a módy, reklamní činnosti, marketingové činnosti, obchodní průzkumy, distribuce reklamních materiálů a vzorků výrobků, automatizované i ruční zpracování dat, správa obchodních dat, činnosti organizačních a ekonomických poradců, manažerské činnosti, obchodní poradenství, obchodní administrativa, kancelářské práce, kopírování dokumentů, obchodní zastoupení jiných podnikatelských subjektů - výrobců, poskytování obchodních a prodejních informací.

(730) **Černá Lenka**, Podle Náhonu 3294/55a, Praha 4, 14100, CZ
(740) Ing. Jiří Střelák, Šumberova 42, Praha 6, 16200

(210) **O-518333**
(220) 02.12.2014
(320) 02.12.2014
(511) 9, 35, 37, 42
(540)



(510) (9) počítače, software, hardware, elektronické a datové sítě, přístroje pro záznam, převod, reprodukci zvuku nebo obrazu, magnetické, optické a elektronické nosiče dat a ostatní digitální záznamové nosiče, zařízení na zpracování dat, data, databáze a jiné informační produkty na magnetických, elektronických a optických nosičích, elektronická periodika a knihy v elektronické podobě, média pro identifikaci (čárové kódy, magnetické proužky, elektronické čipy), části a příslušenství pro všechny výše uvedené výrobky ve třídě 9; (35) propagační činnost, reklama, pomoc

při řízení obchodní činnosti, obchodní administrativa, maloobchodní a velkoobchodní prodej a veškerá obchodní činnost se software, hardware, počítačovými a elektronickými výrobky a jejich příslušenstvím, elektronický obchod prostřednictvím Internetu (e-shop) se software, hardware, počítačovými a elektronickými výrobky a jejich příslušenstvím, systematizace informací do počítačových databází; (37) instalace, opravy a údržba počítačů a počítačových periferních zařízení, připojení, instalace a servis sítí, zřizování, provoz a údržba provozu www a ftp serverů (hardware); (42) počítačové služby a služby v oblasti IT, poradenství v oblasti IT, služby poskytovatele cloudového hostingu, hosting webových stránek, pronájem počítačového serveru (serverhosting), konzultace v oblasti webového designu, pronájem webových serverů, tvorba a správa webových stránek, SEO (optimalizace webových stránek), tvorba a údržba počítačových stránek WEB pro zákazníky, instalace počítačových programů, navrhování a vývoj počítačového hardwaru a softwaru, strukturování a programování či jiné vytváření počítačových programů a počítačových systémů a programového vybavení internetových, intranetových či jiných síťových serverů, serverových stanic a systémů, instalace, zavádění, pronájem, aktualizace a údržba softwaru.

(590) Barevná
(730) **Azenet s.r.o.**, Branická 213/53, Praha 4 - Braník, 14700, CZ
(740) GATODE Get Trademark & Design, v.o.s., Ing. Denisa Dudová, Norská 571/5, Praha 10 - Vršovice, 10100

(210) **O-518334**
(220) 02.12.2014
(320) 02.12.2014
(511) 35, 36
(540)



(510) (35) reklamní a propagační činnost; (36) realitní činnost, služby realitní kanceláře, konzultační služby v oblasti nemovitostí, oceňování a odhady nemovitostí, finanční poradenství v oblasti nemovitostí, správa nemovitostí.

(590) Barevná
(730) **Kvasnička Martin**, Cerhenická 436/14, Praha 10, 10800, CZ
(740) Advokátní kancelář Červená, Krejčí a Konečná, Mgr. Zuzana Červená, Újezd 46, Praha 1, 11000

(210) **O-518400**
(220) 04.12.2014
(320) 04.12.2014
(511) 5
(540)

Essentiale forte N



(510) (5) farmaceutické výrobky, výživové doplňky pro lékařské účely, dietní doplňky, vitamíny, minerální látky pro lékařské účely.

(590) Barevná
(730) **A. Nattermann & Cie. GmbH**, Nattermannallee 1, 50829 Köln, DE

(740) Čermák a spol., JUDr. Karel Čermák, Elišky Peškové 15/735, Praha 5, 15000

(210) **O-518401**
(220) 04.12.2014
(320) 04.12.2014
(511) 5
(540)

Essentiale forte N
phospholipid essentiale



(510) (5) farmaceutické výrobky, výživové doplňky pro lékařské účely, dietní doplňky, vitamíny, minerální látky pro lékařské účely.
(590) Barevná
(730) **A. NATTERMANN & CIE. GMBH**, Nattermannallee 1, D-50829 Köln, DE
(740) Čermák a spol., JUDr. Karel Čermák jr., Elišky Peškové 15, Praha 5, 15000

(210) **O-518485**
(220) 09.12.2014
(320) 09.12.2014
(511) 11, 35, 37, 42
(540)

TERI
S.r.o.

(510) (11) přístroje pro osvětlení, topení, výrobu páry, pro vaření, přístroje chladicí, pro sušení, ventilaci, rozvod vody a sanitární zařízení; (35) propagační činnost, reklama, pomoc při řízení obchodní činnosti, obchodní administrativa, kancelářské práce; (37) stavebnictví, opravy a instalační služby týkající se přístrojů pro osvětlení, topení, výrobu páry a pro vaření, přístrojů chladicích, pro sušení a ventilaci, rozvod vody a sanitárních zařízení; (42) vědecké a technologické služby a související výzkum a projektování, analytické výzkumné služby v průmyslu, navrhování a vývoj počítačového hardwaru a softwaru.
(730) **TERI s.r.o.**, V Nových Bohnicích 159/11, Praha 8, 18100, CZ

(210) **O-518509**
(220) 09.12.2014
(320) 09.12.2014
(511) 35, 36, 37, 41, 42
(540)



(510) (35) obchodní služby - sestavování výúčtování spotřeb tepla, chladu, energie a vody, sestavování výpisů z účtů nákladů na vodu a teplo; (36) finanční služby rozúčtování vody a tepla v bytových domech a komerčních prostorech; (37) vodoinstalérství, plynoinstalérství a topenářství, montáž, údržba a opravy potrubních technologií v bytových a nebytových objektech, montáž, údržba a opravy venkovních potrubních technologií, montáž, výměna, údržba a revize přístrojů na měření odběru tepla, vody a energií, montáž, výměna a údržba prvků dálkového odečtu odběru tepla, vody a energií, repase vodoměrů, montáž, výměna, údržba a revize regulační techniky, regulace teploty a tlaku, vyvažování topných soustav, montáž, výměna a údržba tepelných, ventilačních, klimatizačních a klimatizačních zařízení, záruční i pozáruční servis tepelných, ventilačních a klimatizačních zařízení, revize tepelných, ventilačních a klimatizačních zařízení, zajišťování nepřetržité a havarijní služby v oblasti vodoinstalérství, plynoinstalérství a topenářství, revize a tlakové zkoušky rozvodů plynu, vody a kanalizace, drobné zednické práce, čištění kanalizací a přípojek, čištění a natěry odpadních jímek, poradenská a konzultační činnost v oblasti vodoinstalérství, plynoinstalérství a topenářství; (41) pořádání kurzů, školení a seminářů v oblasti vodoinstalérství, plynoinstalérství a topenářství, pořádání instruktážních výcviků, zkoušení a přezkušování v oblasti vodoinstalérství, plynoinstalérství a topenářství, pořádání odborných školení v oblasti odečtových technologií; (42) dálkové odečty přístrojů na měření odběru tepla, vody a energií, dálkové sledování stavu odběrů, regulace dodávek energií, dálková odpojení a připojení odběrného místa, odečty a kontrola plombování elektroměrů, plynoměrů, vodoměrů a měřičů tepla, poradenství v oblasti měření a regulace energií, projektová činnost v oblasti vodoinstalérství, plynoinstalérství a topenářství, vydávání technických dobrodání, expertiz a posudků v oblasti vodoinstalérství, plynoinstalérství a topenářství, práce a služby měřicích vozů pro analýzu vodovodních a kanalizačních sítí, kontrola kanalizací televizní kamerou, zkoušky vodotěsnosti, vyhledávání poruch na vodovodních potrubích pomocí přístrojů, pronájem přístrojů pro měření a odečet odběru tepla, vody a energií.
(590) Barevná
(730) **DELMAX s.r.o.**, U Chemičky 1087/5, Ústí nad Labem, 40001, CZ
(740) JUDr. David Karabec, Na Stráži 1306/1306/5, Praha 8, 18000

(210) **O-518512**
(220) 09.12.2014
(320) 09.12.2014
(511) 21, 32, 33
(540)

WTF

(510) (21) sklenice, pohárky, poháry, číše, džbány, džbánky, láhve, püllitry, korbele, nápojové sklo, skleněné, porcelánové a keramické nádoby a nádobí, skleněné a keramické zboží neobsažené v jiných třídách, porcelán, tácky z umělých hmot a z keramiky, pomůcky a nádoby pro domácnost a kuchyň; (32) piva, minerální vody, šumivé nápoje a jiné nealkoholické nápoje, energetické nápoje, ovocné nápoje a šťávy, sirupy a jiné přípravky k zhotovování nápojů; (33) alkoholické nápoje (s výjimkou pív).
(730) **LUXURIA, s.r.o.**, Komunardů 36, Praha 7, 17000, CZ
(740) ARTPATENT, autorsko-právní, patentová a známková kancelář, Mgr. Tomáš Bejček, Bubenská 1, Praha 7, 17000

(210) **O-518659**
(220) 16.12.2014
(320) 16.12.2014
(511) 29, 30
(540)

Momenty

(510) (29) jogurtové a tvarohové výrobky, dezerty, hlavně z mléka a (nebo) z výše uvedených mléčných výrobků, obsahující přidané ovocné složky a (nebo) čerstvé ovoce a (nebo) přísady příchutí) a (nebo) aroma a (nebo) čokoládu; (30) hotové pudinky, šlehaná pěna, hotové želé, hotové kroupy, dezerty, hlavně z krupice a (nebo) z mouky, obsahující přidané ovocné složky a (nebo) čerstvé ovoce a (nebo) přísady příchutí a (nebo) aroma a (nebo) čokoládu, připravené sladké omáčky, pudinkový prášek.
(730) **Dr. August Oetker Nahrungsmittel KG**, Lutterstrasse 14, 33617 Bielefeld, DE
(740) Čermák a spol., JUDr. Karel Čermák, Elišky Peškové 15/735, Praha 5, 15000

(210) **O-518668**
(220) 17.12.2014
(320) 17.12.2014
(511) 20, 37, 40, 42
(540)

COZY
HOME

(510) (20) nábytek, kancelářský nábytek, bytové zařízení, nábytek ze dřeva, části nábytku, dveře k nábytku; (37) stavebnictví, opravy nábytku, restaurování nábytku; (40) zpracování materiálů, výroba nábytku, zpracování dřeva, hoblování, pozlacování, plátování; (42) vědecké a technologické služby a související výzkum a projektování, analytické a výzkumné služby v průmyslu, architektonické poradenství, navrhování - průmyslový design, umělecký design, hodnocení dřeva na stojato, interiérová výzdoba, projektování.
(730) **GEMINI REAL s.r.o.**, Eliášova 964/24, Praha 6, 16000, CZ
(740) Hrudka & partneři, advokátní kancelář, Mgr. Martin Janeček, Vodičkova 30, Praha 1 - Nové Město, 11000

(210) **O-518669**
(220) 17.12.2014
(320) 17.12.2014
(511) 20, 37, 40, 42
(540)

COZY HOME

(510) (20) nábytek, kancelářský nábytek, bytové zařízení, nábytek ze dřeva, části nábytku, dveře k nábytku; (37) stavebnictví, opravy nábytku, restaurování nábytku; (40) zpracování materiálů, výroba nábytku, zpracování dřeva, hoblování, pozlacování, plátování; (42) vědecké a technologické služby a související výzkum a projektování, analytické a výzkumné služby v průmyslu, architektonické poradenství, navrhování - průmyslový design, umělecký design, hodnocení dřeva na stojato, interiérová výzdoba, projektování.
(730) **GEMINI REAL s.r.o.**, Eliášova 964/24, Praha 6, 16000, CZ
(740) Hrudka & partneři, advokátní kancelář, Mgr. Martin Janeček, Vodičkova 30, Praha 1 - Nové Město, 11000

(210) **O-518685**
(220) 17.12.2014
(320) 17.12.2014
(511) 43
(540)

NEB.O

(510) (43) služby zajišťující stravování a nápoje, restaurace.

(730) **MR. Food Light, s.r.o.**, Národní 365/43, Praha 1 - Staré Město, 11000, CZ
(740) Advokátní kancelář Gürlich & Co., JUDr. Richard Gürlich, Politických vězňů 1597/19, Praha 1, 11000

(210) **O-518702**
(220) 18.12.2014
(320) 18.12.2014
(511) 2, 3, 7, 16, 28, 35
(540)

MODELARTIKL
— CZ —
PLASTIKOVÉ MODELÝ A PŘÍSLUŠENSTVÍ

(510) (2) barvy akrylové, syntetické, olejové, ředidla pro barvy, lepidla pro barvy, mořidla (barviva nebo barvy), laky; (3) leštící pasty, spreje, smirek; (7) pistole stříkací na barvy, pistole lepicí elektrické, pistole na vytlačování tmelů (na stlačený vzduch); (16) materiály a umělé hmoty na modelování, papírenské zboží, pružné samolepicí maskovací fólie, obtisky, samolepky (papířnické výrobky), štítky (papířové nálepky), lepidla (kancelářská nebo pro domácnost), obaly z lepenky, tiskoviny, knihy, periodika, časopisy, katalogy, manuály (příručky), instrukční a výukové materiály pro modelování, balicí papír, pytlíky jako obaly (z papíru nebo umělých hmot), bublinové obaly (z umělých hmot); (28) hry, hračky, polytechnické stavebnice, zmenšené modely aut, motorek, letadel, vrtulníků, lodí, ponorek, vojenské pozemní techniky, vesmírné techniky, figurek a stavebních objektů včetně kovových doplňků; (35) maloobchodní a velkoobchodní prodej výše uvedených výrobků ve třídách 2, 3, 7, 16 a 28, rovněž on-line prostřednictvím světových komunikačních sítí, jako je například Internet.
(590) Barevná
(730) **KOVOARTIKL CZ, s.r.o.**, Nová 1064, Kuřim, 66434, CZ
(740) Ing. Marie Jandová, patentový zástupce, Ing. Marie Jandová, Nerudova 1095, Kuřim, 66434

(210) **O-518777**
(220) 19.12.2014
(320) 19.12.2014
(511) 16, 21, 32, 40, 43
(540)



(510) (16) etikety, kromě textilních, kartón (lepenka), balicí kartón, kartónové podtácky, kartónové obaly, kartónové krabice, prostírání z kartónu, kartónové reklamní tabule, kartónové přepravní kontejnery, balicí kartóny z lepenky, obalové materiály z kartónu, lepenkové kartóny na balení, vycpané sáčky (tašky) z kartónu, lepenka na balení, krabice lepenkové nebo papířové, mašle papířové, obaly (papířnické výrobky), obaly bublinové (z umělých hmot), obaly na lahve (lepenkové nebo papířové), obtisky, papír, papír balicí, papířnické výrobky, papířové pásy, papířové podložky pod sklenice, papířové ubrusky, papířové ubrusy, paragony,

pásky lepicí (papírnické výrobky), pečete, plakáty, podložky na stůl papírové, papírové podložky pod pивní sklenice, poutače z papíru nebo z lepenky, prospekty, praporky (papírové), prostírání papírové, prostírání stolní papírová, samolepky (papírnické výrobky); (21) džbány na pivo, žejdlíky na pivo, nádoby na pití; (32) pivo, koktejly na bázi piva, pивní mladinka, výtažky z chmele na výrobu piva, zázvorové pivo, pivo nealkoholické, pivo s nízkým obsahem alkoholu, ochucená piva, minerální vody (nápoje), mošty, nápoje (přípravky na výrobu -), nealkoholické nápoje, nektar ovocný (nealkoholický), ovocné šťávy, ovocné výtažky (nealkoholické -), příchutě na výrobku nápojů, přípravky na výrobu nápojů, sirupy na výrobu nápojů, sladové nápoje, šumivé nápoje (pastilky na výrobu), šumivé nápoje (prášky na výrobu), vody (nápoje), zeleninové šťávy (nápoje); (40) pivovarnické služby, vaření piva; (43) automaty (rychlé občerstvení) (bufety), bary (služby -), hotelové služby, jídelny a závodní jídelny, kavárny, provozování kempů (poskytování dočasného ubytování), motely (služby -), noclehárny (turistické -), penziony, pronajímání jednacích místností, půjčování židlí, stolů, prostírání, nápojového skla, restaurace, restaurace (samoobslužné -), zásobování potravinami.

- (730) **Silverline Capital s.r.o.**, Anežská 986/10, Praha 1 - Staré Město, 11000, CZ
(740) JUDr. Lucie Kociánová, Kaiserštejnský palác, Malostranské nám. 23, Praha 1, 11800

- (210) **O-518898**
(220) 30.12.2014
(320) 30.12.2014
(511) 35, 41
(540)



- (510) (35) propagační činnost, reklama, pomoc při řízení obchodní činnosti, obchodní administrativa, kancelářské práce; (41) výchova, vzdělávání, zábava, kulturní aktivity, včetně poradenství při výběru předškolních a školních zařízení a poskytování informací o výchově a vzdělávání.
(590) Barevná
(730) **Vávrová Ivana Mgr.**, Zátor - Loučky 132, Zátor - Loučky, 79316, CZ

- (210) **O-518901**
(220) 30.12.2014
(320) 30.12.2014
(511) 9, 18, 25
(540)



- (510) (9) brýle, pouzdra na brýle, brýle sluneční, letecké ochranné oděvy, ochranné oděvy pro letce; (18) letecké tašky, sportovní tašky, tašky cestovní; (25) bundy sportovní, bundy sportovní s kapucí (s kožešinovou nebo plyšovou vložkou), čapky, čepice, čepice se štítkem, džínové oděvy, holínky polovysoké, holínky vysoké, chrániče uší, kabáty (svrchní), kalhoty, klobouky, kombinézy, konfekce (kostýmy, obleky), košile, koupací pláště, kravaty, letecké bundy, letecké oděvy, oděvy z kůže, oblečení, obuv, obuv sportovní, oděvy, oděvy nepromokavé, oděvy z

napodobenin kůže, opasky, pánské plavky, pásky ke kalhotám, opasky na peníze, pláště pracovní, pláštěnky, pokrývky hlavy, ponožky, pytle na oděvy, rukavice, saka, sandály, spodky (trenýrky), spodky pánské, svetry (pulovry), svetry silně vlněné, svrchní kabáty, šály, šle, šněrovací boty, trička, uniformy, vaky na oděvy, vesty, větrovky, zimníky, župany.

- (590) Barevná
(730) **Orbita Air s.r.o.**, Rejskova 948/5, Praha 2, 12000, CZ
(740) Mgr. Jana Párová Langerová, U státní dráhy 248/4, Praha 6, 16000

- (210) **O-518902**
(220) 30.12.2014
(320) 30.12.2014
(511) 9, 18, 25
(540)



- (510) (9) brýle, pouzdra na brýle, brýle sluneční, letecké ochranné oděvy, ochranné oděvy pro letce; (18) letecké tašky, sportovní tašky, tašky cestovní; (25) bundy sportovní, bundy sportovní s kapucí (kožešinovou nebo plyšovou vložkou), čapky, čepice, čepice se štítkem, džínové oděvy, holínky polovysoké, holínky vysoké, chrániče uší, kabáty (svrchní), kalhoty, klobouky, kombinézy, konfekce (kostýmy, obleky), košile, koupací pláště, kravaty, letecké bundy, letecké oděvy, oděvy z kůže, oblečení, obuv, obuv sportovní, oděvy, oděvy nepromokavé, oděvy z napodobenin kůže, opasky, pánské plavky, pásky ke kalhotám, opasky na peníze, pláště pracovní, pláštěnky, pokrývky hlavy, ponožky, pytle na oděvy, rukavice, saka, sandály, spodky (trenýrky), spodky pánské, svetry (pulovry), svetry silně vlněné, svrchní kabáty, šály, šle, šněrovací boty, trička, uniformy, vaky na oděvy, vesty, větrovky, zimníky, župany.
(590) Barevná
(730) **Orbita Air s.r.o.**, Rejskova 948/5, Praha 2, 12000, CZ
(740) Mgr. Jana Párová Langerová, U státní dráhy 248/4, Praha 6, 16000

- (210) **O-519029**
(220) 07.01.2015
(320) 07.01.2015
(511) 5, 10, 44
(540)



- (510) (5) farmaceutické výrobky, čaje z léčivých bylin, dietetické, vitamínové a kosmetické přípravky pro léčebné účely potraviny pro batolata, náplasti a obvazový materiál, hygienické výrobky pro léčebné účely, hygienické pomůcky a bandáže; (10) prostředky zdravotnické techniky, ortopedické pomůcky včetně bandáží; (44) provoz lékárny, lékárenské služby, lékárenská péče jako např. výdejní činnost pro veřejnost, pro ambulantní zdravotnická zařízení, individuální příprava léčiv /kromě infuzních roztoků/, příprava očních a nosních kapek, příprava tablet, tobolek, čípků, mastí a čajových směsí, adjustace lékových forem do obalů pro malospotřebitele, výdej prostředků zdravotnické techniky, hygienických a ortopedických pomůcek.
(730) **Gerhardová Kateřina PharmDr.**, Sokolovská 3089/126, Jihlava, 58601, CZ

(740) Patentový zástupce, Doc. Ing. Jindřich Špaček, Svatopluka Čecha 106A, Brno, 61200

(210) **O-519082**
(220) 09.01.2015
(320) 09.01.2015
(511) 5
(540)



(510) (5) farmaceutické produkty, vitamínové a potravinové doplňky.
(590) Barevná
(730) **Zentiva, k.s.**, U Kabelovny 130, Praha 10 - Dolní Měcholupy, 10237, CZ
(740) Čermák a spol., JUDr. Karel Čermák jr., Elišky Peškové 15/735, Praha 5, 15000

(210) **O-519127**
(220) 13.01.2015
(320) 13.01.2015
(511) 43
(540)

Bigfood

(510) (43) bary, bistra, bufetové služby, bufety rychlého občerstvení, čajovny, cateringové služby pro hotely, cateringové služby zaměřené na zásobování jídlem, dekorace potravin, delikatesy (restaurace), denní bary (v restauraci, hotelu), firemní akce (poskytování jídel a nápojů), gastronomické služby, gril - restaurace, informace o restauracích (služby), kavárny, klubové služby (poskytování jídla a nápojů), mobilní cateringové služby, pizzerie, pohostinství (služby), pořádání banketů, pořádání svatebních recepcí (místo konání), pořádání svatebních recepcí (potraviny a nápoje), poradenské služby týkající se pekárenských technik, poradenské služby týkající se potravin, poradenské služby v oblasti kulinářského umění, poradenské služby v oblasti přípravy jídel, poradenství pro vaření, poskytování informací vztahujících se k přípravě jídel a nápojů, poskytování informací vztahujících se k barům, poskytování informací vztahujících se k restauracím, poskytování jídel a nápojů v restauracích, poskytování jídla a nápojů, poskytování konferenčních místností, poskytování osobních stravovacích plánů prostřednictvím webových stránek, poskytování prostor a zařízení na výstavy, poskytování prostor a zařízení na shromáždění a konference, poskytování prostor pro pořádání akcí, dočasných kancelářských prostor a prostor pro jednání, příprava jídel, příprava pokrmů, přístroje na vaření (pronájem), pronájem automatů na nápoje, pronájem automatů na vodu, pronájem interiérových stolů, pronájem interiérových židlí, pronájem jídelních příborů, pronájem keramického nádobí, pronájem kuchyňských potřeb, pronájem místností na společenské akce, pronájem místností pro výstavy, pronájem nábytku, pronájem nápojového skla, pronájem přístrojů na vaření, pronájem přístrojů pro poskytování stravovacích služeb, pronájem vybavení na podávání jídel, pronájem zásobníků pitné vody, restaurace rychlého občerstvení, restaurace s odnosem jídel s sebou, restaurace (samoobslužné), restaurace servírující porcované maso, restaurační služby, restaurační služby poskytované hotely, restaurační služby v oblasti rychlého občerstvení, restaurační služby zahrnující bary s povolením k prodeji alkoholu, rezervace míst v restauraci, rezervační služby pro objednávku jídel, rezervování a objednávání restaurací a jídel, salátové bary, služby barů s vodními dýmkami, služby denních barů, služby kaváren, služby nočního klubu (poskytování jídel), služby ochutnávky vín (zajištění nápojů), služby osobního šéfkuchaře, služby restaurace (braserie), služby týkající se odnosu jídla s sebou, služby týkající se přípravy jídel a nápojů, služby v oblasti banketů, služby v oblasti pohostinství, služby v oblasti přípravy jídel, služby v oblasti tepelné přípravy jídel, služby vináren, služby zmrzlinových barů, smluvní gastronomické služby, snack-bary, zajišťování hromadného stravování

(catering), zajišťování jídel v hotelích, zásobování, zásobování potravinami v podnicích rychlého občerstvení, závodní jídelny.
(730) **ŠVADLA s.r.o.**, Čelakovského sady 433/10, Praha 2, 12000, CZ

(210) **O-519191**
(220) 15.01.2015
(320) 15.01.2015
(511) 35, 36, 41
(540)

REALITY 99

(510) (35) propagační činnost, reklama, pomoc při řízení obchodní činnosti, obchodní administrativa, kancelářské práce; (36) pojištění, služby finanční, služby peněžní, služby nemovitostní; (41) výchova, vzdělávání, kulturní a sportovní aktivity.
(730) **REALITY 99 s.r.o.**, Mánesova 812/6, Praha 2, 12000, CZ

(210) **O-519261**
(220) 16.01.2015
(320) 16.01.2015
(511) 30
(540)



(554) Prostorová
(510) (30) káva, čaj, kakao a kávové náhražky, rýže, tapioka a šágo, mouka a obilninové přípravky, chléb, pečivo a cukrovinky, zmrzlina, cukr, med, melasa, droždí, prášek do pečiva, sůl, hořčice, ocet, omáčky (chuťové přísady), koření, led potravinářský.
(590) Barevná
(730) **ALIMPEK spol. s r.o.**, U Sirkárny 582, České Budějovice, 37001, CZ

(210) **O-519278**
(220) 19.01.2015
(320) 19.01.2015
(511) 14, 18, 25, 40, 41
(540)



(510) (14) šperky, klenoty, hodinky; (18) kabelky, tašky, aktovky, peněženky, deštníky; (25) oděvy, obuv, plavky, pokrývky hlavy, opasky, rukavice, pláštěnky, šátky, šály; (40) barvení látek, barvení obuvi, barvení textilu, úprava a zpracování textilií, úprava oděvů, dámské krejčovství; (41) organizace módních přehlídek pro účely zábavy, organizování a plánování večírků.
(730) **Klett Jitka**, Na Císařce 3223/24, Praha 5, 15000, CZ
(740) Ueltzhöffer Klett Jakubec & Partneři, advokátní kancelář, Lars Magnus Klett, Voctářova 2449/5, Praha 8, 180 00

(210) **O-519279**
(220) 19.01.2015
(320) 19.01.2015
(511) 14, 18, 25, 40, 41
(540)

JITKA KLETT

(510) (14) šperky, klenoty, hodinky; (18) kabelky, tašky, aktovky, peněženky, deštníky; (25) oděvy, obuv, plavky, pokrývky hlavy, opasky, rukavice, pláštěnky, šátky, šály; (40) barvení látek, barvení obuvi, barvení textilu, úprava a zpracování textilií, úprava oděvů, dámské krejčovství; (41) organizace módních přehlídek pro účely zábavy, organizování a plánování večírků.
(730) **Klett Jitka**, Na Císařce 3223/24, Praha 5, 15000, CZ
(740) Ueltzhöffer Klett Jakubec & Partneři, advokátní kancelář, Lars Magnus Klett, Voctářova 2449/5, Praha 8, 180 00

(210) **O-519296**
(220) 20.01.2015
(320) 20.01.2015
(511) 35, 36, 41
(540)

FINLUCR[®]

(510) (35) propagační činnost, reklama, pomoc při řízení obchodní činnosti, obchodní administrativa, kancelářské práce; (36) pojištění, služby finanční, služby nemovitostní; (41) výchova, zábava, sportovní a kulturní aktivity.
(590) Barevná
(730) **Maněna Jan Ing.**, Tyršova 33, Česká Kamenice, 40721, CZ

(210) **O-519315**
(220) 20.01.2015
(320) 20.01.2015
(511) 29, 30, 43
(540)



(510) (29) maso a masové výrobky, uzeniny a uzenářské výrobky, salámy, klobásy, párky, tlačenky, sekaná, ryby, ryby v nálevu, ryby konzervované a nakládané, saláty zeleninové, drůbež a zvěřina, hotová jídla z masa, zeleniny, zelenina vařená, dušená, sušená, konzervovaná; (30) chléb všeho druhu, pekařské pečivo všeho druhu, jemné pečivo a výrobky z listového těsta, plněné i bez náplně, trvanlivé pečivo, slané pečivo, koláče, cukroví a cukrářské výrobky, a to dorty a zákusky, cukrovinky, knedlíky, noky; (43) služby zajišťující stravování a nápoje - hostinská činnost, provoz restaurace, pivnice, vinárny, baru, služby rychlého občerstvení, poskytování hotových jídel a nápojů v restauracích i mimo ně, catering, služby zajišťující dočasné ubytování - provoz hotelu a penzionu.
(590) Barevná
(730) **Bašta Vladimír**, Kremličkova 987/4, Praha 4, 14000, CZ
(740) Ing. Michal Jupa, Na Baních 1385, Praha 5 - Zbraslav, 15600

(210) **O-519442**
(220) 26.01.2015
(320) 26.01.2015
(511) 37, 40
(540)



(510) (37) opravy a nátěry střech, fasád a železných konstrukcí, opravy dilatačních spár, montáže, revize a opravy hromosvodů, čištění a opravy okapů, instalace a opravy sněhových a lavinových zábran, montáže a opravy reklam a bannerů, práce ve stavebnictví pomocí horolezecké techniky; (40) rizikové kácení, kácení a prořez stromů.
(730) **Ksandr Lukáš Bc.**, Josefa Černohorského 2321, Kladno, 27201, CZ
(740) Ing. Libor Markes, Grohova 54, Brno, 60200

(210) **O-519445**
(220) 26.01.2015
(320) 26.01.2015
(511) 1, 3, 5
(540)



(510) (1) chemické výrobky určené pro průmysl, vědecké účely, fotografii, zemědělství, zahradnictví, lesnictví, umělé pryskyřice a plastické hmoty v surovém stavu, to je v prášku, pastách, v tekutém stavu, půdní hnojiva přírodní i umělá, hasicí prostředky (směsi), prostředky pro kalení, letování a svařování kovů, chemické prostředky pro konzervování potravin, průmyslová pojidla a lepidla, rtuť, rubidium, antimon, bauxit; (3) kosmetické přípravky, opalovací přípravky (kosmetika), tuhy pro kosmetické účely, vata pro kosmetické účely, vlasové vody, barviva na vlasy, voňavkářské výrobky, čistící mléko pro toaletní účely, výtažky z květin (parfumerie), parfémovaná voda, parfémy, pižmo (parfumerie), lak na vlasy, laky na nehty, hygienické potřeby pro kosmetické účely, jako mýdla, mýdla tekutá, mycí pasty, sprchové gely, šampóny, šampóny vlasové tělové, přípravky na holení, holicí mýdlo, kolínská voda, dezodorizační mýdla, dezinfekční mýdla, líčidla, kráslicí masky, pudr (líčidla), pleťové masky, krémy, dekorativní kosmetika jako rtěnky, balzámy na rty, umělé řasy, make-upy, kosmetické přípravky na řasy, kosmetika, kosmetické přípravky do koupele, pěny a soli do koupelí, pleťová voda pro kosmetické účely, přípravky proti pocení, mýdla proti pocení nohou, kosmetické přípravky pro péči o pokožku, pomády pro kosmetické účely, kosmetické přípravky pro ztěšnění, kosmetické tužky, kosmetické krémy, kosmetické barvy, krémy na bělení pokožky, bělicí soda, bělicí a čistící přípravky na kůži, bělicí přípravky (odbarvovače) pro kosmetické účely, masti, oleje, čistící prostředky pro pleť, opalovací krémy, zubní pasty, prášky, vodičky a přípravky k čištění, leštění, bělení, praní a odmašťování pro průmysl a domácnost, včetně pracích prášků a pracích gelů, aviváží, škrobů na prádlo, čistících tekutých a sypaných písků v rámci této třídy, čističe oken a odpadů, čističe grilů a WC, přípravky pro chemické čištění, čistící a úklidové prostředky v rámci této třídy, krém na obuv, modřidla, éterické oleje; (5) farmaceutické přípravky, dezinfekční prostředky, antibakteriální a dezinfekční přípravky, léčivé bahno, balzámy

pro lékařské účely, medicínální mýdla s léčivými účinky, dezinfekční mýdla s léčivými účinky, detergenty pro lékařské účely, dezinfekční přípravky pro hygienické účely, doplňky výživové pro lékařské účely, léčivé přípravky do koupele, léčivé koupelové soli, léčiva na zuby, linimenty (tekuté masti), přípravky pro osvěžení vzduchu, vše s léčivými účinky a v rámci této třídy.

(730) **DOCHEMA s.r.o.**, Olomoucká 349/67, Moravská Třebová, Předměstí, 57101, CZ

(210) **O-519546**
(220) 28.01.2015
(320) 28.01.2015
(511) 16, 41
(540)

(210) **O-519450**

(220) 26.01.2015
(320) 26.01.2015
(511) 9, 16, 36, 38, 41
(540)

ČSOB Pomáháme společně

(510) (9) informační produkty v elektronické podobě, datové sítě, multimediální aplikace, elektronická periodika; (16) tiskárenské výrobky, informace v papírové podobě, zejména časopisy, magazíny, knihy, propagační materiály, letáky, plakáty, fotografie; (36) finanční a peněžní služby, poskytování finanční pomoci, finanční poradenství, zprostředkovatelské služby v oblasti financí, shromažďování a poskytování finančních prostředků na dobročinné účely, financování projektů všeho druhu, organizování a pořádání veřejných sbírek finančního rázu, grantové rozdělování finančních prostředků, nadační činnost v oblasti finanční, finanční sponzorství zejména v oblasti vzdělávání, kultury, umění, sportu, ekologie, charity, správa finančních prostředků a kontrola jejich pohybu, vše v rámci třídy 36; (38) komunikační služby, zejména zveřejňování a přenos zpráv a informací prostřednictvím počítačových a telekomunikačních prostředků a sítí, včetně Internetu, služby webových portálů a stránek; (41) dobročinná činnost a charitativní humanitární činnost v oblasti kulturní, výchovné, vzdělávací a sportovní, organizování a pořádání kulturních dobročinných humanitárních akcí, organizování a pořádání veřejných sbírek nefinančního rázu v rámci této třídy.

(730) **Československá obchodní banka a.s.**, Radlická 333/150, Praha 5, 15157, CZ

(740) Baker & McKenzie v.o.s., advokátní kancelář, JUDr. Jiří Čermák, Klimentská 46/1216, Praha 1, 11002

(510) (16) časopisy, publikace, periodika; (41) vydávání časopisů, vydávání elektronických časopisů, publikování časopisů, vydavatelská činnost a zpravodajství.

(590) Barevná
(730) **A 11 s.r.o.**, Bělehradská 92, Praha 2, 12000, CZ



(210) **O-519547**

(220) 28.01.2015
(320) 28.01.2015
(511) 16, 41
(540)

(210) **O-519451**

(220) 26.01.2015
(320) 26.01.2015
(511) 9, 16, 36, 38, 41
(540)

ČSOB Sportuje pro dobrou věc

(510) (9) informační produkty v elektronické podobě, datové sítě, multimediální aplikace, elektronická periodika; (16) tiskárenské výrobky, informace v papírové podobě, zejména časopisy, magazíny, knihy, propagační materiály, letáky, plakáty, fotografie; (36) finanční a peněžní služby, poskytování finanční pomoci, finanční poradenství, zprostředkovatelské služby v oblasti financí, shromažďování a poskytování finančních prostředků na dobročinné účely, financování projektů všeho druhu, organizování a pořádání veřejných sbírek finančního rázu, grantové rozdělování finančních prostředků, nadační činnost v oblasti finanční, finanční sponzorství zejména v oblasti vzdělávání, kultury, umění, sportu, ekologie, charity, správa finančních prostředků a kontrola jejich pohybu, vše v rámci třídy 36; (38) komunikační služby, zejména zveřejňování a přenos zpráv a informací prostřednictvím počítačových a telekomunikačních prostředků a sítí, včetně Internetu, služby webových portálů a stránek; (41) dobročinná činnost a charitativní humanitární činnost v oblasti kulturní, výchovné, vzdělávací a sportovní, organizování a pořádání kulturních dobročinných humanitárních akcí, organizování a pořádání veřejných sbírek nefinančního rázu v rámci této třídy.

(730) **Československá obchodní banka a.s.**, Radlická 333/150, Praha 5, 15157, CZ

(740) Baker & McKenzie v.o.s., advokátní kancelář, JUDr. Jiří Čermák, Klimentská 46/1216, Praha 1, 11002

(510) (16) časopisy, publikace, periodika; (41) vydávání časopisů, vydávání elektronických časopisů, publikování časopisů, vydavatelská činnost a zpravodajství.

(590) Barevná
(730) **A 11 s.r.o.**, Bělehradská 92, Praha 2, 12000, CZ



(210) **O-519548**

(220) 28.01.2015
(320) 28.01.2015
(511) 16, 41
(540)



(510) (16) časopisy, publikace, periodika; (41) vydávání časopisů, vydávání elektronických časopisů, publikování časopisů, vydavatelská činnost a zpravodajství.

(590) Barevná
(730) **A 11 s.r.o.**, Bělehradská 92, Praha 2, 12000, CZ

(210) **O-519549**
(220) 28.01.2015
(320) 28.01.2015
(511) 16, 41
(540)



(510) (16) časopisy, publikace, periodika; (41) vydávání časopisů, vydávání elektronických časopisů, publikování časopisů, vydavatelská činnost a zpravodajství.
(590) Barevná
(730) **A 11 s.r.o.**, Bělehradská 92, Praha 2, 12000, CZ

(210) **O-519551**
(220) 28.01.2015
(320) 28.01.2015
(511) 30, 35, 41
(540)



(510) (30) pekařské výrobky, jemné pečivo, trvanlivé pečivo sladké i slané, cukrářské výrobky, oplatky, kakaové, čokoládové, kávové náplně, krémy a polevy, cukrovinky, výrobky z obilovin, cereální výrobky; (35) akviziční, marketingová, propagační, reklamní, informačně-obchodní a inzertní činnost, distribuce zboží k reklamním účelům, zejména v oblasti výrobků trvanlivého pečiva; (41) organizování a pořádání soutěží pro veřejnost.
(590) Barevná
(730) **Opavia - LU, s.r.o.**, Karolinská 661, Praha 8, 18600, CZ
(740) Advokátní kancelář Kučírek Legal, JUDr. Tomáš Kučírek, Petřská 29, Praha 1, 11000

(210) **O-519552**
(220) 28.01.2015
(320) 28.01.2015
(511) 31
(540)

StimuDigest

(510) (31) krmiva pro zvířata, zejména suchá.
(730) **Sano - Moderní výživa zvířat spol. s r.o.**, Npor. Bartoška 15, Domažlice, 34401, CZ
(740) Mgr. Marie Šebelová, advokátka, Karla Engliše 3221/2, Praha, 15000

(210) **O-519553**
(220) 28.01.2015
(320) 28.01.2015
(511) 31
(540)

PrimaSan

(510) (31) krmiva pro zvířata, zejména suchá.

(730) **Sano - Moderní výživa zvířat spol. s r.o.**, Npor. Bartoška 15, Domažlice, 34401, CZ
(740) Mgr. Marie Šebelová, advokátka, Karla Engliše 3221/2, Praha, 15000

(210) **O-519554**
(220) 28.01.2015
(320) 28.01.2015
(511) 31
(540)

KatAni

(510) (31) krmiva pro zvířata, zejména suchá.
(730) **Sano - Moderní výživa zvířat spol. s r.o.**, Npor. Bartoška 15, Domažlice, 34401, CZ
(740) Mgr. Marie Šebelová, advokátka, Karla Engliše 3221/2, Praha, 15000

(210) **O-519555**
(220) 28.01.2015
(320) 28.01.2015
(511) 30, 35, 41
(540)



(510) (30) pekařské výrobky, jemné pečivo, trvanlivé pečivo sladké i slané, cukrářské výrobky, oplatky, kakaové, čokoládové, kávové náplně, krémy a polevy, cukrovinky, výrobky z obilovin, cereální výrobky; (35) akviziční, marketingová, propagační, reklamní, informačně-obchodní a inzertní činnost, distribuce zboží k reklamním účelům, zejména v oblasti výrobků trvanlivého pečiva; (41) organizování a pořádání soutěží pro veřejnost.
(590) Barevná
(730) **Opavia - LU, s.r.o.**, Karolinská 661, Praha 8, 18600, CZ
(740) Advokátní kancelář Kučírek Legal, JUDr. Tomáš Kučírek, Petřská 29, Praha 1, 11000

(210) **O-519558**
(220) 28.01.2015
(320) 28.01.2015
(511) 30, 35, 41
(540)



(510) (30) pekařské výrobky, jemné pečivo, trvanlivé pečivo sladké i slané, cukrářské výrobky, oplatky, kakaové, čokoládové, kávové náplně, krémy a polevy, cukrovinky, výrobky z obilovin, cereální výrobky; (35) akviziční, marketingová, propagační, reklamní, informačně-obchodní a inzertní činnost, distribuce zboží k reklamním účelům, zejména v oblasti výrobků trvanlivého pečiva; (41) organizování a pořádání soutěží pro veřejnost.
(590) Barevná

(730) **Opavia - LU, s.r.o.**, Karolinská 661, Praha 8, 18600, CZ
(740) Advokátní kancelář Kučírek Legal, JUDr. Tomáš Kučírek, Petráská 29,
Praha 1, 11000

(210) **O-519576**
(220) 28.01.2015
(320) 28.01.2015
(511) 5, 44
(540)

INTRAVITAL

(510) (5) farmaceutické přípravky, potravní doplňky a dietetické přípravky, dietetické přípravky pro lékařské účely, dietní a nutriční doplňky, dietní doplňkové nápoje, dietní doplňky a doplňky stravy, dietní potraviny přizpůsobené pro nemocné, doplňky zdravé výživy pro osoby se zvláštními dietními požadavky, doplňky zdravé výživy vyrobené převážně z minerálů, doplňky zdravé výživy vyrobené převážně z vitamínů, minerální potravinové doplňky, multivitamíny, potraviny pro batolata, kojenecká výživa, přípravky vitamínové, vitamínové a minerální doplňky, vitamínové nápoje, léčivé čaje, léčivé byliny; (44) farmaceutické služby, dietetické služby, dietní poradenství, konzultační služby týkající se výživy, nutriční poradenství, konzultační služby týkající se péče o zdraví, odborné poradenství v oblasti výživy, poradenské služby týkající se zdraví, organizování a tvorba programů pro výživu a zdravý životní styl.

(730) **OLL unit s.r.o.**, Letohradská 755/50, Praha 7 - Holešovice, 17000, CZ
(740) GATODE Get Trademark & Design, v.o.s., Ing. Denisa Dudová, Norská 571/5, Praha 10 - Vršovice, 10100

(210) **O-519577**
(220) 28.01.2015
(320) 28.01.2015
(511) 5, 35, 44
(540)

OLL UNIT

(510) (5) farmaceutické přípravky, potravní doplňky a dietetické přípravky, dietetické přípravky pro lékařské účely, dietní a nutriční doplňky, dietní doplňkové nápoje, dietní doplňky a doplňky stravy, dietní potraviny přizpůsobené pro nemocné, doplňky zdravé výživy pro osoby se zvláštními dietními požadavky, doplňky zdravé výživy vyrobené převážně z minerálů, doplňky zdravé výživy vyrobené převážně z vitamínů, minerální potravinové doplňky, multivitamíny, potraviny pro batolata, kojenecká výživa, přípravky vitamínové, vitamínové a minerální doplňky, vitamínové nápoje, léčivé čaje, léčivé byliny; (35) reklama, marketing a propagační služby, obchodní analýzy, průzkum a informační služby, obchodní služby a informace pro spotřebitele, velkoobchodní, maloobchodní a zprostředkovatelská činnost s farmaceutickými výrobky, potravními doplňky, vitamínovými doplňky a nápoji, elektronický obchod prostřednictvím Internetu (e-shop) s farmaceutickými výrobky, potravními doplňky, vitamínovými doplňky a nápoji; (44) farmaceutické služby, dietetické služby, dietní poradenství, konzultační služby týkající se výživy, nutriční poradenství, konzultační služby týkající se péče o zdraví, odborné poradenství v oblasti výživy, poradenské služby týkající se zdraví, organizování a tvorba programů pro výživu a zdravý životní styl.

(730) **OLL unit s.r.o.**, Letohradská 755/50, Praha 7 - Holešovice, 17000, CZ
(740) GATODE Get Trademark & Design, v.o.s., Ing. Denisa Dudová, Norská 571/5, Praha 10 - Vršovice, 10100

(210) **O-519597**
(220) 29.01.2015
(320) 29.01.2015
(511) 25, 28, 35
(540)



(510) (25) celoroční sportovní, outdoorové a volnočasové oblečení včetně doplňků tohoto oblečení v rámci třídy 25, bundy, kabáty, mikiny, svetry, trička, obuv, sportovní obuv, rukavice, čepice, spodní prádlo, prádlo, kalhoty, brýle; (28) balóny na hraní, míče hrací, holenní chrániče (sportovní zboží), rukavice pro sportovní hry, chrániče kolen (sportovní potřeby), chrániče na lokty (sportovní potřeby); (35) aktualizování reklamních materiálů, marketingové studie, pořádání veletrhů pro obchodní a reklamní účely, prezentace výrobků v komunikačních médiích pro účely maloobchodu, průzkum trhu, psaní reklamních textů, reklama, propagace, reklama on-line v počítačové síti, reklamní agentury, rozšiřování reklamních nebo inzertních materiálů, zaslání reklamních materiálů zákazníkům, pronájem reklamních ploch, vydávání, zveřejňování, oznámení, vyhlášení a publikování reklamních textů, rozhlasová reklama, rozšiřování reklamních materiálů zákazníkům (letáky, prospekty, tisky, vzorky), televizní reklama, venkovní reklama, vydávání reklamních nebo náborových, propagačních a inzertních textů.

(590) Barevná
(730) **Melichar Jiří**, Banskobystrická 2083/5, Praha 6, 16000, CZ

(210) **O-519598**
(220) 29.01.2015
(320) 29.01.2015
(511) 9, 16, 35, 38, 41, 42
(540)

sportrock

(510) (9) nahanané a nenahanané nosiče záznamů zvuku a obrazu; (16) časopisy, periodické a neperiodické tiskoviny, propagační tiskoviny, zejména katalogy, prospekty, plakáty, fotografie, knihy; (35) propagační činnost, reklama, zejména prostřednictvím rozhlasového vysílání; (38) provozování rozhlasového vysílání, šíření rozhlasových pořadů přes Internet; (41) činnost vzdělávací, zábavná a vyučovací, pořádání koncertů, agenturní činnost v oblasti umění a kultury, pořádání hudebních soutěží, tvorba rozhlasových programů, rozhlasové zpravodajství, publicistika; (42) tvorba a správa webových stránek.

(730) **Český rozhlas**, Vinohradská 1409/12, Praha 2, 12099, CZ

(210) **O-519600**
(220) 29.01.2015
(320) 29.01.2015
(511) 1, 5, 31, 35
(540)



(510) (1) chemické výrobky a přípravky pro průmysl, zemědělství, zahradnictví a lesnictví, umělé pryskyřice, hnojiva, lepidla v rámci této třídy, konzervační látky a přípravky, přípravky pro kalení a letování kovů; (5) dietní potraviny a dietetické přípravky pro léčebné nebo veterinární účely, potravní doplňky pro lidskou potřebu a pro zvířata, dezinfekční a dezinfekční přípravky, výrobky pro hubení škodlivých zvířat, fungicidy, herbicidy; (31) zrní, zemědělské, zahradnické a lesní produkty v rámci této třídy, živá zvířata, čerstvé ovoce a zelenina, semena, rostliny a květiny, krmiva pro zvířata, slad, obilniny, surové dřevo; (35) zprostředkovatelská činnost, export-import a provozování e-shopu v oblasti obchodu s chemickými výrobky pro průmysl, zemědělství, zahradnictví a lesnictví, hnojiva a s dalšími výrobky výše uvedenými ve třídách 1, 5 a 31, reklama a marketing prostřednictvím všech druhů reklamních prostředků, činnost obchodních a ekonomických poradců.

(590) Barevná
(730) **Dohnal Bohumil Ing.**, Velenka 122, Sadská, 28912, CZ
(740) Ing. Michal Jupa, Na Baních 1385, Praha 5 - Zbraslav, 15600

(210) **O-519601**
(220) 29.01.2015
(320) 29.01.2015
(511) 32
(540)

The BUSINESS SOIRÉE

(510) (32) piva, minerální vody, šumivé nápoje a jiné nápoje nealkoholické, nápoje a šťávy ovocné, sirupy a jiné přípravky k zhotovování nápojů.

(730) **Pergl Robert Mgr.**, Loretánská 174/3, Praha 1, 11800, CZ
(740) Advokátní kancelář Dáňa, Pergl & Partneři, Mgr. Bc. Zuzana Ságnerová, Na Ořechovce 580/4, Praha 6, 16200

(210) **O-519602**
(220) 29.01.2015
(320) 29.01.2015
(511) 32
(540)



(510) (32) piva, minerální vody, šumivé nápoje a jiné nápoje nealkoholické, nápoje a šťávy ovocné, sirupy a jiné přípravky k zhotovování nápojů.

(590) Barevná
(730) **Pergl Robert Mgr.**, Loretánská 174/3, Praha 1, 11800, CZ
(740) Advokátní kancelář Dáňa, Pergl & Partneři, Mgr. Bc. Zuzana Ságnerová, Na Ořechovce 580/4, Praha 6, 16200

(210) **O-519604**
(220) 29.01.2015
(320) 29.01.2015
(511) 7, 11, 20, 37
(540)

AVT

(510) (7) zařízení pro ochranu čistoty ovzduší, jako odlučovače, absorpéry, biofiltry, zvlhčovací kolony, technologická zařízení pro galvanovny z plastů, jako například operační a oplachové vany, zařízení pro chemické leštění a leptání skla, zařízení pro technologie povrchových úprav, zařízení pro chemické provozy; (11) reaktory zejména pro čištění odpadních vod, vzduchotechnická potrubí z plastů, ventilátory; (20) nádrže z plastů; (37) montáže plastových potrubních rozvodů kapalin a plynů, plastové výstelky betonových nádrží, servis pro průmyslová zařízení z plastů.

(730) **AVT, s.r.o.**, Pražská třída 326, Hradec Králové, Kukleny, 50004, CZ
(740) PROPATENT, Ing. Vlasta Sedláčková, Pod Pekařkou 1, Praha 4, 14700

(210) **O-519606**
(220) 29.01.2015
(320) 29.01.2015
(511) 9, 10, 11, 38, 42, 44
(540)

HandyMed

(510) (9) přístroje a nástroje vědecké, elektrické, optické a pro laboratorní účely, stroje pro záznam, přenos a reprodukci zvuku nebo obrazu, příslušenství pro telefonní přístroje, monitory, počítač a měřicí technika (přístroje) včetně příslušenství, přístroje pro záznam, převod, reprodukci zvuku nebo obrazu; (10) přístroje a nástroje lékařské, elektrokardiografy, monitory pro transtelefonní přenos EKG, osobní záznamníky (vysílače) svodového EKG, diagnostická technika (přístroje) včetně příslušenství; (11) lékařské přístroje a nástroje; (38) provozování internetového serveru a interaktivní datové komunikace s uživateli; (42) provoz zdravotnických zařízení s poskytováním zdravotnické péče, provozování diagnostické monitorovací sítě v oboru zdravotnické péče, poradenská činnost v oblasti měřicí a diagnostické techniky; (44) lékařské služby, nemocnice (služby), telemedicínské služby, zdravotní péče, zdravotní střediska, konzultační služby v oboru lékařství a zdravotnictví, zdravotní poradenství.

(730) **EUROCLINICUM a.s.**, Na Pankráci 1690/125, Praha 4 - Nusle, 14000, CZ

(210) **O-519609**
(220) 29.01.2015
(320) 29.01.2015
(511) 31
(540)

MultiSan

(510) (31) krmiva pro zvířata, zejména suchá.
(730) **Sano - Moderní výživa zvířat spol. s r.o.**, Npor. Bartoška 15, Domažlice, 34401, CZ
(740) Mgr. Marie Šebelová, advokátka, Karla Engliše 3221/2, Praha 5, 15000

(210) **O-519610**
(220) 29.01.2015
(320) 29.01.2015
(511) 31
(540)

EkoMin

(510) (31) krmiva pro zvířata, zejména suchá.
(730) **Sano - Moderní výživa zvířat spol. s r.o.**, Npor. Bartoška 15, Domažlice, 34401, CZ
(740) Mgr. Marie Šebelová, advokátka, Karla Engliše 3221/2, Praha 5, 15000

(210) **O-519612**
(220) 29.01.2015
(320) 29.01.2015
(511) 31
(540)

LinoMilk

(510) (31) krmiva pro zvířata, zejména suchá.
(730) **Sano - Moderní výživa zvířat spol. s r.o.**, Npor. Bartoška 15, Domažlice, 34401, CZ
(740) Mgr. Marie Šebelová, advokátka, Karla Engliše 3221/2, Praha 5, 15000

(210) **O-519613**

(220) 29.01.2015
(320) 29.01.2015
(511) 31
(540)

NutriCube

(510) (31) krmiva pro zvířata, zejména suchá.
(730) **Sano - Moderní výživa zvířat spol. s r.o.**, Npor. Bartoška 15, Domažlice, 34401, CZ
(740) Mgr. Marie Šebelová, advokátka, Karla Engliš 3221/2, Praha 5, 15000

(210) **O-519614**

(220) 29.01.2015
(320) 29.01.2015
(511) 31
(540)

Mipro

(510) (31) krmiva pro zvířata, zejména suchá.
(730) **Sano - Moderní výživa zvířat spol. s r.o.**, Npor. Bartoška 15, Domažlice, 34401, CZ
(740) Mgr. Marie Šebelová, advokátka, Karla Engliš 3221/2, Praha 5, 15000

(210) **O-519615**

(220) 29.01.2015
(320) 29.01.2015
(511) 31
(540)

SanAmmat

(510) (31) krmiva pro zvířata, zejména suchá.
(730) **Sano - Moderní výživa zvířat spol. s r.o.**, Npor. Bartoška 15, Domažlice, 34401, CZ
(740) Mgr. Marie Šebelová, Karla Engliš 3221/2, Praha 5, 15000

(210) **O-519616**

(220) 29.01.2015
(320) 29.01.2015
(511) 31
(540)

PreKern

(510) (31) krmiva pro zvířata, zejména suchá.
(730) **Sano - Moderní výživa zvířat spol. s r.o.**, Npor. Bartoška 15, Domažlice, 34401, CZ
(740) Mgr. Marie Šebelová, Karla Engliš 3221/2, Praha 5, 15000

(210) **O-519617**

(220) 29.01.2015
(320) 29.01.2015
(511) 31
(540)

PigPlus

(510) (31) krmiva pro zvířata, zejména suchá.
(730) **Sano - Moderní výživa zvířat spol. s r.o.**, Npor. Bartoška 15, Domažlice, 34401, CZ
(740) Mgr. Marie Šebelová, Karla Engliš 3221/2, Praha 5, 15000

(210) **O-519618**

(220) 29.01.2015
(320) 29.01.2015
(511) 31
(540)

Sauengold

(510) (31) krmiva pro zvířata, zejména suchá.
(730) **Sano - Moderní výživa zvířat spol. s r.o.**, Npor. Bartoška 15, Domažlice, 34401, CZ
(740) Mgr. Marie Šebelová, Karla Engliš 3221/2, Praha 5, 15000

(210) **O-519619**

(220) 29.01.2015
(320) 29.01.2015
(511) 31
(540)

SuSan

(510) (31) krmiva pro zvířata, zejména suchá.
(730) **Sano - Moderní výživa zvířat spol. s r.o.**, Npor. Bartoška 15, Domažlice, 34401, CZ
(740) Mgr. Marie Šebelová, Karla Engliš 3221/2, Praha 5, 15000

(210) **O-519620**

(220) 29.01.2015
(320) 29.01.2015
(511) 31
(540)

OviSan

(510) (31) krmiva pro zvířata, zejména suchá.
(730) **Sano - Moderní výživa zvířat spol. s r.o.**, Npor. Bartoška 15, Domažlice, 34401, CZ
(740) Mgr. Marie Šebelová, Karla Engliš 3221/2, Praha 5, 15000

(210) **O-519706**

(220) 02.02.2015
(320) 02.02.2015
(511) 37, 39, 43
(540)



(510) (37) stavebnictví, opravy a údržba v oblasti letecké dopravy, opravy budov a staveb (včetně jejich součástí a příslušenství), instalace a montáže zdvižů a výtahů, instalační služby v oboru strojírenství, služby údržbářské, služby týkající se provozu na letištích (údržba a opravy letadel, úklidové služby); (39) doprava, balení a skladování zboží, organizování cest, služby týkající se provozu na letištích (informační služby v oblasti letecké dopravy), služby týkající se odbavení cestujících a zavazadel, služby týkající se přípravy letadel k odletu (včetně dodávek paliv); (43) služby zajišťující stravování a nápoje, dočasné ubytování, restaurační služby, samoobslužné restaurace, zásobování, kavárenské služby.
(730) **Czech Airlines Handling, a.s.**, Aviatická 1017/2, Praha 6, 16008, CZ
(740) Advokátní kancelář Pokorný, Wagner & partneři, s.r.o., JUDr. Richard Wagner, Karolíny Světlé 301/8, Praha 1, 11000

(210) **O-519707**

(220) 02.02.2015
(320) 02.02.2015
(511) 12, 37, 39, 40
(540)



(510) (12) vozidla, dopravní prostředky pozemní, vzdušné nebo vodní; (37) stavebnictví, opravy a údržba v oblasti letecké dopravy, opravy budov a staveb (včetně jejich součástí a příslušenství), instalace a montáže zdvižů a

výtahů, instalační služby v oboru strojírenství, služby údržbářské, které mají uchovat předmět v původním stavu, aniž by se změnila některá z jeho vlastností, služby opravářské vztahující se k budovám, stavbám a letadlům, a to služby uvedení kteréhokoliv objektu do dobrého stavu po upotřebení, po vzniklých škodách, poškození nebo částečném zničení, údržba a oprava elektronických výrobků, služby týkající se údržby a opravy letadel (včetně poskytování těchto služeb jiným leteckým společnostem), služby týkající se provozu na letištích (údržba a opravy letadel, úklidové služby); (39) doprava, balení a skladování zboží, organizování cest, služby týkající se provozu na letištích (odstavování cestujících, informační služby v oblasti letecké dopravy); (40) zpracování materiálů kovových, palivových, textilních (včetně tkanin), plastových, odpadových, toxických a materiálů z nebezpečných výrobků, služby vztahující se na zpracování materiálů, které souvisí s výrobou jakéhokoliv materiálu nebo jiného objektu než jsou budovy.

(730) **Czech Airlines Technics, a.s.**, Jana Kašpara 1/1069, Praha 6, 16008, CZ

(740) Advokátní kancelář Pokorný, Wagner & partneři, s.r.o., JUDr. Richard Wagner, Karolíny Světlé 301/8, Praha 1, 11000

(210) **O-519708**

(220) 02.02.2015

(320) 02.02.2015

(511) 35, 36, 37, 39, 40, 42, 43, 45

(540)

 **LETIŠTĚ PRAHA**

(510) (35) poskytování obchodních informací, reklama, pronájem reklamních ploch, venkovní reklama, účetnictví, pomoc při řízení obchodní činnosti, včetně zprostředkování obchodních služeb poskytovaných v oblasti provozování vnitrostátního a mezinárodního letiště, vše v rámci této třídy; (36) pronájem bytových a nebytových prostor, nákup a prodej nemovitostí, správa nemovitostí, směnářské služby, úschovní služby; (37) údržba nemovitostí, úklid a údržba komunikací, údržba a opravy přistávacích ploch, údržba, opravy a mytí motorových vozidel, údržba a opravy letadel, úklid, obsluha a plnění (tankování) letadel, úklid budov, zednické služby, stavební dozor, klempířství a instalatérství, montáž a údržba telekomunikačních zařízení; (39) autobusová, nákladní a osobní vnitrostátní doprava, dopravní informace, doprovázení turistů, rozvod elektřiny, rozvod užitkové vody, rozvod plynu, rozvod tepla, doprava a skladování odpadů, pronájem parkovacích ploch, služby týkající se provozu na letištích včetně služeb při odbavovacím procesu na letištích a jiné činnosti v rámci této třídy pro cestující i necestující veřejnost, přepravce, letecké dopravce, provozovatele letadel a uživatele letišť, zajišťování letecké dopravy, provozování dráhy - vlečky v rámci letiště, úschova zavazadel; (40) výroba tepelné energie; (42) projektová a inženýrská činnost ve výstavbě; (43) jídelny a závodní jídelny, ubytovací služby, hostinská činnost; (45) bezpečnostní služba na ochranu majetku a osob, požární služba, hašení požárů.

(730) **Letiště Praha, a.s.**, K Letišti 6/1019, Praha 6, 16008, CZ

(740) Advokátní kancelář Pokorný, Wagner & partneři, s.r.o., JUDr. Richard Wagner, Karolíny Světlé 301/8, Praha 1, 11000

(210) **O-519709**

(220) 02.02.2015

(320) 02.02.2015

(511) 35, 36, 37, 39, 40, 42, 43, 45

(540)

 **LETIŠTĚ PRAHA**

(510) (35) poskytování obchodních informací, reklama, pronájem reklamních ploch, venkovní reklama, účetnictví, pomoc při řízení obchodní činnosti, včetně zprostředkování obchodních služeb poskytovaných v oblasti provozování vnitrostátního a mezinárodního letiště, vše v rámci této třídy; (36) pronájem bytových a nebytových prostor, nákup a prodej nemovitostí, správa nemovitostí, směnářské služby, úschovní služby; (37) údržba nemovitostí, úklid a údržba komunikací, údržba a opravy přistávacích ploch, údržba, opravy a mytí motorových vozidel, údržba a opravy letadel, úklid, obsluha a plnění (tankování) letadel, úklid budov, zednické služby, stavební dozor, klempířství a instalatérství, montáž a údržba telekomunikačních zařízení; (39) autobusová, nákladní a osobní vnitrostátní doprava, dopravní informace, doprovázení turistů, rozvod elektřiny, rozvod užitkové vody, rozvod plynu, rozvod tepla, doprava a skladování odpadů, pronájem parkovacích ploch, služby týkající se provozu na letištích včetně služeb při odbavovacím procesu na letištích a jiné činnosti v rámci této třídy pro cestující i necestující veřejnost, přepravce, letecké dopravce, provozovatele letadel a uživatele letišť, zajišťování letecké dopravy, provozování dráhy - vlečky v rámci letiště, úschova zavazadel; (40) výroba tepelné energie; (42) projektová a inženýrská činnost ve výstavbě; (43) jídelny a závodní jídelny, ubytovací služby, hostinská činnost; (45) bezpečnostní služba na ochranu majetku a osob, požární služba, hašení požárů.

(730) **Letiště Praha, a.s.**, K Letišti 6/1019, Praha 6, 16008, CZ

(740) Advokátní kancelář Pokorný, Wagner & partneři, s.r.o., JUDr. Richard Wagner, Karolíny Světlé 301/8, Praha 1, 11000

(210) **O-519710**

(220) 02.02.2015

(320) 02.02.2015

(511) 35, 36, 37, 39, 40, 42, 43, 45

(540)

 **PRAGUE AIRPORT**

(510) (35) poskytování obchodních informací, reklama, pronájem reklamních ploch, venkovní reklama, účetnictví, pomoc při řízení obchodní činnosti, včetně zprostředkování obchodních služeb poskytovaných v oblasti provozování vnitrostátního a mezinárodního letiště, vše v rámci této třídy; (36) pronájem bytových a nebytových prostor, nákup a prodej nemovitostí, správa nemovitostí, směnářské služby, úschovní služby; (37) údržba nemovitostí, úklid a údržba komunikací, údržba a opravy přistávacích ploch, údržba, opravy a mytí motorových vozidel, údržba a opravy letadel, úklid, obsluha a plnění (tankování) letadel, úklid budov, zednické služby, stavební dozor, klempířství a instalatérství, montáž a údržba telekomunikačních zařízení; (39) autobusová, nákladní a osobní vnitrostátní doprava, dopravní informace, doprovázení turistů, rozvod elektřiny, rozvod užitkové vody, rozvod plynu, rozvod tepla, doprava a skladování odpadů, pronájem parkovacích ploch, služby týkající se provozu na letištích včetně služeb při odbavovacím procesu na letištích a

jiné činnosti v rámci této třídy pro cestující i necestující veřejnost, přepravce, letecké dopravce, provozovatele letadel a uživatele letišť, zajišťování letecké dopravy, provozování dráhy - vlečky v rámci letiště, úschova zavazadel; (40) výroba tepelné energie; (42) projektová a inženýrská činnost ve výstavbě; (43) jídelny a závodní jídelny, ubytovací služby, hostinská činnost; (45) bezpečnostní služba na ochranu majetku a osob, požární služba, hašení požárů.

(730) **Letiště Praha, a.s.**, K Letišti 6/1019, Praha 6, 16008, CZ

(740) Advokátní kancelář Pokorný, Wagner & partneři, s.r.o., JUDr. Richard Wagner, Karolíny Světlé 301/8, Praha 1, 11000

(210) **O-519711**

(220) 02.02.2015

(320) 02.02.2015

(511) 35, 36, 37, 39, 40, 42, 43, 45

(540)



(510) (35) poskytování obchodních informací, reklama, pronájem reklamních ploch, venkovní reklama, účetnictví, pomoc při řízení obchodní činnosti, včetně zprostředkování obchodních služeb poskytovaných v oblasti provozování vnitrostátního a mezinárodního letiště, vše v rámci této třídy; (36) pronájem bytových a nebytových prostor, nákup a prodej nemovitostí, správa nemovitostí, směnárenské služby, úschovny služby; (37) údržba nemovitostí, úklid a údržba komunikací, údržba a opravy přistávacích ploch, údržba, opravy a mytí motorových vozidel, údržba a opravy letadel, úklid, obsluha a plnění (tankování) letadel, úklid budov, zednické služby, stavební dozor, klempířství a instalatérství, montáž a údržba telekomunikačních zařízení; (39) autobusová, nákladní a osobní vnitrostátní doprava, dopravní informace, doprovázení turistů, rozvod elektřiny, rozvod užitkové vody, rozvod plynu, rozvod tepla, doprava a skladování odpadů, pronájem parkovacích ploch, služby týkající se provozu na letištích včetně služeb při odbavovacím procesu na letištích a jiné činnosti v rámci této třídy pro cestující i necestující veřejnost, přepravce, letecké dopravce, provozovatele letadel a uživatele letišť, zajišťování letecké dopravy, provozování dráhy - vlečky v rámci letiště, úschova zavazadel; (40) výroba tepelné energie; (42) projektová a inženýrská činnost ve výstavbě; (43) jídelny a závodní jídelny, ubytovací služby, hostinská činnost; (45) bezpečnostní služba na ochranu majetku a osob, požární služba, hašení požárů.

(730) **Letiště Praha, a.s.**, K Letišti 6/1019, Praha 6, 16008, CZ

(740) Advokátní kancelář Pokorný, Wagner & partneři, s.r.o., JUDr. Richard Wagner, Karolíny Světlé 301/8, Praha 1, 11000

(210) **O-519773**

(220) 04.02.2015

(320) 04.02.2015

(511) 32, 35, 40, 43

(540)

NĚKDO TO RÁD HOŘKÉ...

(510) (32) piva, lehká piva a ležáky, nealkoholická a nízkoalkoholická piva, míchané nápoje obsahující pivo, zařazené do třídy 32, sladová piva, zázvorová piva, nealkoholické nápoje, vody minerální a šumivé, sirupy a jiné přípravky k přípravě nápojů, ovocné šťávy, ovocné nektary, izotonické nápoje; (35) reklamní, inzertní služby všeho druhu včetně inzerce a reklamy poskytované v počítačových, telekomunikačních a obdobných sítích, informační servis a poradenské služby v obchodě, pořádání reklamních a obchodních výstav a předváděcích akcí zboží a služeb, včetně distribuce zboží k reklamním účelům, zprostředkovatelské služby v oblasti obchodu s výrobky uvedenými ve tř. 32, obchodní služby v oboru polygrafie, průzkum trhu a marketing, obchodní zastoupení tuzemských a zahraničních firem, rozmnožovací služby; (40) pivovarnictví - výroba piva všeho druhu, sladovnictví; (43) služby spojené

s provozováním pohostinství, restaurací a podniků rychlého občerstvení, poskytování ubytovacích služeb.

(730) **PIVOVAR KRUŠNOHOR s.r.o.**, Kupeckého 843, Praha 4, 14900, CZ

(740) PatentCentrum Sedlák & Partners s.r.o., Husova 5, České Budějovice, 37001

(210) **O-519774**

(220) 04.02.2015

(320) 04.02.2015

(511) 32, 35, 40, 43

(540)



(510) (32) piva, lehká piva a ležáky, nealkoholická a nízkoalkoholická piva, míchané nápoje obsahující pivo, zařazené do třídy 32, sladová piva, zázvorová piva, nealkoholické nápoje, vody minerální a šumivé, sirupy a jiné přípravky k přípravě nápojů, ovocné šťávy, ovocné nektary, izotonické nápoje; (35) reklamní, inzertní služby všeho druhu včetně inzerce a reklamy poskytované v počítačových, telekomunikačních a obdobných sítích, informační servis a poradenské služby v obchodě, pořádání reklamních a obchodních výstav a předváděcích akcí zboží a služeb, včetně distribuce zboží k reklamním účelům, zprostředkovatelské služby v oblasti obchodu s výrobky uvedenými ve tř. 32, obchodní služby v oboru polygrafie, průzkum trhu a marketing, obchodní zastoupení tuzemských a zahraničních firem, rozmnožovací služby; (40) pivovarnictví - výroba piva všeho druhu, sladovnictví; (43) služby spojené s provozováním pohostinství, restaurací a podniků rychlého občerstvení, poskytování ubytovacích služeb.

(730) **PIVOVAR KRUŠNOHOR s.r.o.**, Kupeckého 843, Praha 4, 14900, CZ

(740) PatentCentrum Sedlák & Partners s.r.o., Husova 5, České Budějovice, 37001

(210) **O-519775**

(220) 04.02.2015

(320) 04.02.2015

(511) 32, 35, 40, 43

(540)



(510) (32) piva, lehká piva a ležáky, nealkoholická a nízkoalkoholická piva, míchané nápoje obsahující pivo, zařazené do třídy 32, sladová piva, zázvorová piva, nealkoholické nápoje, vody minerální a šumivé, sirupy a jiné přípravky k přípravě nápojů, ovocné šťávy, ovocné nektary, izotonické nápoje; (35) reklamní, inzertní služby všeho druhu včetně inzerce a reklamy poskytované v počítačových, telekomunikačních a obdobných sítích, informační servis a poradenské služby v obchodě, pořádání reklamních a obchodních výstav a předváděcích akcí zboží a služeb, včetně distribuce zboží k reklamním účelům, zprostředkovatelské služby v oblasti obchodu s výrobky uvedenými ve tř. 32, obchodní služby v oboru polygrafie, průzkum trhu a marketing, obchodní zastoupení tuzemských a zahraničních firem, rozmnožovací služby; (40)

pivovarnictví - výroba piva všeho druhu, sladovnictví; (43) služby spojené s provozováním pohostinství, restaurací a podniků rychlého občerstvení, poskytování ubytovacích služeb.

- (730) **PIVOVAR KRUŠNOHOR s.r.o.**, Kupeckého 843, Praha 4, 14900, CZ
(740) PatentCentrum Sedlák & Partners s.r.o., Husova 5, České Budějovice, 37001

(210) **O-519776**

- (220) 04.02.2015
(320) 04.02.2015
(511) 32, 35, 40, 43
(540)



- (510) (32) piva, lehká piva a ležáky, nealkoholická a nízkoalkoholická piva, míchané nápoje obsahující pivo, zařazené do třídy 32, sladová piva, závorová piva, nealkoholické nápoje, vody minerální a šumivé, sirupy a jiné přípravky k přípravě nápojů, ovocné šťávy, ovocné nektary, izotonické nápoje; (35) reklamní, inzertní služby všeho druhu včetně inzercí a reklamy poskytované v počítačových, telekomunikačních a obdobných sítích, informační servis a poradenské služby v obchodě, pořádání reklamních a obchodních výstav a předváděcích akcí zboží a služeb, včetně distribuce zboží k reklamním účelům, zprostředkovatelské služby v oblasti obchodu s výrobky uvedenými ve tř. 32, obchodní služby v oboru polygrafie, průzkum trhu a marketing, obchodní zastoupení tuzemských a zahraničních firem, rozmnožovací služby; (40) pivovarnictví - výroba piva všeho druhu, sladovnictví; (43) služby spojené s provozováním pohostinství, restaurací a podniků rychlého občerstvení, poskytování ubytovacích služeb.

- (730) **PIVOVAR KRUŠNOHOR s.r.o.**, Kupeckého 843, Praha 4, 14900, CZ
(740) PatentCentrum Sedlák & Partners s.r.o., Husova 5, České Budějovice, 37001

(210) **O-519786**

- (220) 04.02.2015
(320) 04.02.2015
(511) 5, 10, 35, 40, 41, 42, 44
(540)



- (510) (5) farmaceutické a veterinářské prostředky, hygienické výrobky pro léčebné účely, náplasti a obvazový materiál, dezinfekční přípravky, fungicidy, antibakteriální přípravky, dietní potraviny pro léčebné účely, dietetické nápoje pro léčebné účely, léčivé čaje, chemické přípravky pro lékařské, farmaceutické a veterinární účely, léčiva, sterilizační přípravky, vakcíny, kromě koncentrovaných výživných, rostlinných, dietních a multivitaminových doplňků ve formě gelu; (10) přístroje a nástroje chirurgické, ortopedické potřeby, materiál na sešívání ran, anesteziologické přístroje, kardiologické, diagnostické, zubařské a jiné lékařské přístroje a nástroje, speciální lůžka pro lékařské účely, nábytek speciální pro lékařské účely; (35) propagační

činnost v oblasti zdravotní péče, prevence nemocí a zdravotní osvěty, pomoc při řízení obchodní činnosti, zejména v oblasti zdravotnictví, poradenská činnost v oblasti řízení provozu a restrukturalizace zdravotnických zařízení (podniková organizace a ekonomické poradenství); (40) činnost v oblasti nakládání s nebezpečnými odpady; (41) pořádání vzdělávacích akcí pro odbornou i laickou veřejnost v oblasti zdravotnictví, v oblasti prevence nemocí a zdravotní osvěty, pořádání vzdělávacích a informačních kurzů pro zaměstnance zdravotnictví, sportovní a kulturní aktivity, pořádání kulturně společenských akcí, pořádání vědeckých a odborných seminářů, kongresů, sympozií a konferencí; (42) návrh a vývoj počítačového hardwaru a softwaru pro potřeby zdravotnictví, vědecký výzkum pro lékařské účely, bakteriologický a biologický výzkum, chemické a biologické analýzy, vývoj a výzkum léčiv, zkoušení léčiv, výzkum a vývoj v oblasti přírodních a technických věd, odborné služby (expertizy) v oblasti molekulární biologie, biochemie, instrumentálních metod a soudní sérologie, odborné služby (expertizy) v oblasti genetiky, identifikací osob a genetické DNA, analýzy hypervariabilních polymorfismů člověka, odborné služby (expertizy) v oblasti toxikologie; (44) lékařské služby, poskytování ambulantní a hospitalizační zdravotní péče ve všech oborech medicíny, RTG vyšetření, angiografická vyšetření, ultrazvuková vyšetření a jiná vyšetření pro lékařské účely, provádění operačních výkonů, poskytování intenzivní péče, provádění anestezií, rehabilitační služby, fyzioterapie, lékařské poradenství, ošetrovatelské služby, lékárenské služby, provoz krevní banky, provoz banky kostní dřeně, provozování sterilizačního centra, provozování klinické laboratoře, hematologie, onkologie, radioterapie, transplantace a replantační centrum, zdravotní koupele (služby), odborné služby (expertizy) v oblasti farmacie, zdravotnictví a lékařství.

- (590) Barevná
(730) **AGEL a.s.**, Jungmannova 28/17, Praha 1 - Nové Město, 11000, CZ
(740) Halaxová & Halaxová TETRAPAT, RNDr. Zdeňka Halaxová, Jinonická 80, Praha 5, 15800

(210) **O-519788**

- (220) 04.02.2015
(320) 04.02.2015
(511) 5, 10, 35, 40, 41, 42, 44
(540)



- (510) (5) farmaceutické a veterinářské prostředky, hygienické výrobky pro léčebné účely, náplasti a obvazový materiál, dezinfekční přípravky, fungicidy, antibakteriální přípravky, dietní potraviny pro léčebné účely, dietetické nápoje pro léčebné účely, léčivé čaje, chemické přípravky pro lékařské, farmaceutické a veterinární účely, léčiva, sterilizační přípravky, vakcíny, kromě koncentrovaných výživných, rostlinných, dietních a multivitaminových doplňků ve formě gelu; (10) přístroje a nástroje chirurgické, ortopedické potřeby, materiál na sešívání ran, anesteziologické přístroje, kardiologické, diagnostické, zubařské a jiné lékařské přístroje a nástroje, speciální lůžka pro lékařské účely, nábytek speciální pro lékařské účely; (35) propagační činnost v oblasti zdravotní péče, prevence nemocí a zdravotní osvěty, pomoc při řízení obchodní činnosti, zejména v oblasti zdravotnictví, poradenská činnost v oblasti řízení provozu a restrukturalizace zdravotnických zařízení (podniková organizace a ekonomické poradenství); (40) činnost v oblasti nakládání s nebezpečnými odpady; (41) pořádání vzdělávacích akcí pro odbornou i laickou veřejnost v oblasti zdravotnictví, v oblasti prevence nemocí a zdravotní osvěty, pořádání vzdělávacích a informačních kurzů pro zaměstnance zdravotnictví, sportovní a kulturní aktivity, pořádání kulturně společenských akcí, pořádání vědeckých a odborných seminářů, kongresů, sympozií a konferencí; (42) návrh a vývoj počítačového hardwaru a softwaru pro potřeby zdravotnictví, vědecký výzkum pro lékařské účely,

bakteriologický a biologický výzkum, chemické a biologické analýzy, vývoj a výzkum léčiv, zkoušení léčiv, výzkum a vývoj v oblasti přírodních a technických věd, odborné služby (expertizy) v oblasti molekulární biologie, biochemie, instrumentálních metod a soudní sérologie, odborné služby (expertizy) v oblasti genetiky, identifikací osob a genetické DNA, analýzy hypervariabilních polymorfismů člověka, odborné služby (expertizy) v oblasti toxikologie; (44) lékařské služby, poskytování ambulantní a hospitalizační zdravotní péče ve všech oborech medicíny, RTG vyšetření, angiografická vyšetření, ultrazvuková vyšetření a jiná vyšetření pro lékařské účely, provádění operačních výkonů, poskytování intenzivní péče, provádění anestezií, rehabilitační služby, fyzioterapie, lékařské poradenství, ošetrovatelské služby, lékárenské služby, provoz krevní banky, provoz banky kostní dřeně, provozování sterilizačního centra, provozování klinické laboratoře, hematologie, onkologie, radioterapie, transplantační a replantační centrum, zdravotní koupele (služby), odborné služby (expertizy) v oblasti farmacie, zdravotnictví a lékařství.

(590) Barevná

(730) AGEL a.s., Jungmannova 28/17, Praha 1 - Nové Město, 11000, CZ

(740) Halaxová & Halaxová TETRAPAT, RNDr. Zdeňka Halaxová, Jinonická 80, Praha 5, 15800

(210) O-519789

(220) 04.02.2015

(320) 04.02.2015

(511) 5, 10, 35, 40, 41, 42, 44

(540)



(510) (5) farmaceutické a veterinářské prostředky, hygienické výrobky pro léčebné účely, náplasti a obvazový materiál, dezinfekční přípravky, fungicidy, antibakteriální přípravky, dietní potraviny pro léčebné účely, dietetické nápoje pro léčebné účely, léčivé čaje, chemické přípravky pro lékařské a veterinární účely, léčiva, sterilizační přípravky, vakcíny, kromě koncentrovaných výživných, rostlinných, dietních a multivitaminových doplňků ve formě gelu; (10) přístroje a nástroje chirurgické, ortopedické potřeby, materiál na sešívání ran, anesteziologické přístroje, kardiologické, diagnostické, zubařské a jiné lékařské přístroje a nástroje, speciální lůžka pro lékařské účely, nábytek speciální pro lékařské účely; (35) propagační činnost v oblasti zdravotní péče, prevence nemocí a zdravotní osvěty, pomoc při řízení obchodní činnosti, zejména v oblasti zdravotnictví, poradenská činnost v oblasti řízení provozu a restrukturalizace zdravotnických zařízení (podniková organizace a ekonomické poradenství); (40) činnost v oblasti nakládání s nebezpečnými odpady; (41) pořádání vzdělávacích akcí pro odbornou i laickou veřejnost v oblasti zdravotnictví, v oblasti prevence nemocí a zdravotní osvěty, pořádání vzdělávacích a informačních kurzů pro zaměstnance zdravotnictví, sportovní a kulturní aktivity, pořádání kulturně společenských akcí, pořádání vědeckých a odborných seminářů, kongresů, symposií a konferencí; (42) návrh a vývoj počítačového hardwaru a softwaru pro potřeby zdravotnictví, vědecký výzkum pro lékařské účely, bakteriologický a biologický výzkum, chemické a biologické analýzy, vývoj a výzkum léčiv, zkoušení léčiv, výzkum a vývoj v oblasti přírodních a technických věd, odborné služby (expertizy) v oblasti molekulární biologie, biochemie, instrumentálních metod a soudní sérologie, odborné služby (expertizy) v oblasti genetiky, identifikací osob a genetické DNA, analýzy hypervariabilních polymorfismů člověka, odborné služby (expertizy) v oblasti toxikologie; (44) lékařské služby, poskytování ambulantní a hospitalizační zdravotní péče ve všech oborech medicíny, RTG vyšetření, angiografická vyšetření, ultrazvuková vyšetření a jiná vyšetření pro lékařské účely, provádění operačních výkonů, poskytování intenzivní péče, provádění anestezií, rehabilitační služby, fyzioterapie, lékařské poradenství, ošetrovatelské služby, lékárenské služby, provoz krevní banky, provoz banky kostní dřeně, provozování sterilizačního centra, provozování klinické laboratoře, hematologie, onkologie, radioterapie, transplantační a replantační centrum, zdravotní koupele (služby), odborné služby (expertizy) v oblasti farmacie, zdravotnictví a lékařství.

krevní banky, provoz banky kostní dřeně, provozování sterilizačního centra, provozování klinické laboratoře, hematologie, onkologie, radioterapie, transplantační a replantační centrum, zdravotní koupele (služby), odborné služby (expertizy) v oblasti farmacie, zdravotnictví a lékařství.

(590) Barevná

(730) AGEL a.s., Jungmannova 28/17, Praha 1 - Nové Město, 11000, CZ

(740) Halaxová & Halaxová TETRAPAT, RNDr. Zdeňka Halaxová, Jinonická 80, Praha 5, 15800

(210) O-519790

(220) 04.02.2015

(320) 04.02.2015

(511) 5, 10, 35, 40, 41, 42, 44

(540)

MAMMO centrum Nový Jičín člen skupiny AGEL

(510) (5) farmaceutické a veterinářské prostředky, hygienické výrobky pro léčebné účely, náplasti a obvazový materiál, dezinfekční přípravky, fungicidy, antibakteriální přípravky, dietní potraviny pro léčebné účely, dietetické nápoje pro léčebné účely, léčivé čaje, chemické přípravky pro lékařské, farmaceutické a veterinární účely, kultury mikroorganismů pro lékařské a veterinární účely, léčiva, sterilizační přípravky, vakcíny, kromě koncentrovaných výživných, rostlinných, dietních a multivitaminových doplňků ve formě gelu; (10) přístroje a nástroje chirurgické, ortopedické potřeby, materiál na sešívání ran, anesteziologické přístroje, kardiologické, diagnostické, zubařské a jiné lékařské přístroje a nástroje, speciální lůžka pro lékařské účely, nábytek speciální pro lékařské účely; (35) propagační činnost v oblasti zdravotní péče, prevence nemocí a zdravotní osvěty, pomoc při řízení obchodní činnosti, zejména v oblasti zdravotnictví, poradenská činnost v oblasti řízení provozu a restrukturalizace zdravotnických zařízení (podniková organizace a ekonomické poradenství); (40) činnost v oblasti nakládání s nebezpečnými odpady; (41) pořádání vzdělávacích akcí pro odbornou i laickou veřejnost v oblasti zdravotnictví, v oblasti prevence nemocí a zdravotní osvěty, pořádání vzdělávacích a informačních kurzů pro zaměstnance zdravotnictví, sportovní a kulturní aktivity, pořádání kulturně společenských akcí, pořádání vědeckých a odborných seminářů, kongresů, symposií a konferencí; (42) návrh a vývoj počítačového hardwaru a softwaru pro potřeby zdravotnictví, vědecký výzkum pro lékařské účely, bakteriologický a biologický výzkum, chemické a biologické analýzy, vývoj a výzkum léčiv, zkoušení léčiv, výzkum a vývoj v oblasti přírodních a technických věd, odborné služby (expertizy) v oblasti molekulární biologie, biochemie, instrumentálních metod a soudní sérologie, odborné služby (expertizy) v oblasti genetiky, identifikací osob a genetické DNA, analýzy hypervariabilních polymorfismů člověka, odborné služby (expertizy) v oblasti toxikologie; (44) lékařské služby, poskytování ambulantní a hospitalizační zdravotní péče ve všech oborech medicíny, RTG vyšetření, angiografická vyšetření, ultrazvuková vyšetření a jiná vyšetření pro lékařské účely, provádění operačních výkonů, poskytování intenzivní péče, provádění anestezií, rehabilitační služby, fyzioterapie, lékařské poradenství, ošetrovatelské služby, lékárenské služby, provoz krevní banky, provoz banky kostní dřeně, provozování sterilizačního centra, provozování klinické laboratoře, hematologie, onkologie, radioterapie, transplantační a replantační centrum, zdravotní koupele (služby), odborné služby (expertizy) v oblasti farmacie, zdravotnictví a lékařství.

(730) AGEL a.s., Jungmannova 28/17, Praha 1 - Nové Město, 11000, CZ

(740) Halaxová & Halaxová TETRAPAT, RNDr. Zdeňka Halaxová, Jinonická 80, Praha 5, 15800

(210) O-519791

(220) 04.02.2015

(320) 04.02.2015

(511) 5, 10, 35, 40, 41, 42, 44

(540)

MAMMO centrum Vsetín člen skupiny AGEL

(510) (5) farmaceutické a veterinářské prostředky, hygienické výrobky pro léčebné účely, náplasti a obvazový materiál, dezinfekční přípravky, fungicidy, antibakteriální přípravky, dietní potraviny pro léčebné účely, dietetické nápoje pro léčebné účely, léčivé čaje, chemické přípravky pro lékařské, farmaceutické a veterinární účely, kultury mikroorganismů pro

lékařské a veterinární účely, léčiva, sterilizační přípravky, vakcíny, kromě koncentrovaných výživných, rostlinných, dietních a multivitaminových doplňků ve formě gelu; (10) přístroje a nástroje chirurgické, ortopedické potřeby, materiál na sešívání ran, anesteziologické přístroje, kardiologické, diagnostické, zubařské a jiné lékařské přístroje a nástroje, speciální lůžka pro lékařské účely, nábytek speciální pro lékařské účely; (35) propagační činnost v oblasti zdravotní péče, prevence nemocí a zdravotní osvěty, pomoc při řízení obchodní činnosti, zejména v oblasti zdravotnictví, poradenská činnost v oblasti řízení provozu a restrukturalizace zdravotnických zařízení (podniková organizace a ekonomické poradenství); (40) činnost v oblasti nakládání s nebezpečnými odpady; (41) pořádání vzdělávacích akcí pro odbornou i laickou veřejnost v oblasti zdravotnictví, v oblasti prevence nemocí a zdravotní osvěty, pořádání vzdělávacích a informačních kurzů pro zaměstnance zdravotnictví, sportovní a kulturní aktivity, pořádání kulturně společenských akcí, pořádání vědeckých a odborných seminářů, kongresů, symposií a konferencí; (42) návrh a vývoj počítačového hardwaru a softwaru pro potřeby zdravotnictví, vědecký výzkum pro lékařské účely, bakteriologický a biologický výzkum, chemické a biologické analýzy, vývoj a výzkum léčiv, zkoušení léčiv, výzkum a vývoj v oblasti přírodních a technických věd, odborné služby (expertízy) v oblasti molekulární biologie, biochemie, instrumentálních metod a soudní sérologie, odborné služby (expertízy) v oblasti genetiky, identifikací osob a genetické DNA, analýzy hypervariabilních polymorfismů člověka, odborné služby (expertízy) v oblasti toxikologie; (44) lékařské služby, poskytování ambulantní a hospitalizační zdravotní péče ve všech oborech medicíny, RTG vyšetření, angiografická vyšetření, ultrazvuková vyšetření a jiná vyšetření pro lékařské účely, provádění operačních výkonů, poskytování intenzivní péče, provádění anestezií, rehabilitační služby, fyzioterapie, lékařské poradenství, ošetrovatelské služby, lékárenské služby, provoz krevní banky, provoz banky kostní dřeně, provozování sterilizačního centra, provozování klinické laboratoře, hematologie, onkologie, radioterapie, transplantační a replantační centrum, zdravotní koupele

(služby), odborné služby (expertízy) v oblasti farmacie, zdravotnictví a lékařství.

- (730) **AGEL a.s.**, Jungmannova 28/17, Praha 1 - Nové Město, 11000, CZ
(740) Halaxová & Halaxová TETRAPAT, RNDr. Zdeňka Halaxová, Jinonická 80, Praha 5, 15800

- (210) **O-519986**
(220) 11.02.2015
(320) 11.02.2015
(511) 33, 35, 41
(540)



- (510) (33) víno; (35) zprostředkování obchodů pro třetí strany, organizování akcí, výstav, prodejních trhů a přehlídek pro obchodní, propagační a reklamní účely, maloobchodní prodej vín, velkoobchodní prodej vín; (41) ochutnávky vín (vzdělávací služby), ochutnávky vín (zábní služby).
(730) **House of Wine, s.r.o.**, Poštovní 231, Černošice, 25228, CZ
(740) Kocián Šolc Balaščík, advokátní kancelář, Christian E. Blatchford, Jungmannova 745/24, Praha 1, 11000

Zamítnuté a částečně zamítnuté přihlášky ochranných známek po zveřejnění

Zjistí-li Úřad v průběhu řízení o námitkách, že přihlašovaná ochranná známka nespĺňuje podmínky pro zápis, přihlášku zamítne. Zjistí-li, že přihlašovaná ochranná známka nespĺňuje podmínky pro zápis jen pro některé výrobky nebo služby, přihlášku zamítne v rozsahu výrobků nebo služeb, pro které přihláška nespĺňuje podmínky zápisu. S ohledem na tuto skutečnost, obsahuje tato kapitola údaje o rozhodnutích o zamítnutí přihlášky ochranné známky v celém nebo částečném rozsahu na základě ustanovení § 26 zákona č. 441/2003 Sb.

Údaje o výsledku rozhodnutí (zamítnutí přihlášky, částečné zamítnutí přihlášky) jsou uvedeny za datem právní moci rozhodnutí pod INID kódem (583) s názvem "Datum právní moci rozhodnutí/výsledek rozhodnutí".

(210) **O-482980**

(540)

Vodka 42 Blended

(583) 03.03.2015/NABYTÍ P.M. - ČÁSTEČNÉ ZAMÍTNUTÍ PŘIHL. PO ZVEŘ.

(210) **O-507427**

(540)

Finanční
KOMPAS

(583) 26.02.2015/NABYTÍ P.M. - ČÁSTEČNÉ ZAMÍTNUTÍ PŘIHL. PO ZVEŘ.

Zamítnuté námítky týkající se ochranných známek

V průběhu řízení o námítkách může být Úřadem zjištěno, že přihlašovaná ochranná známka, která byla zveřejněna ve Věstníku, nezasahuje do zákonem chráněných starších práv třetích osob, tzv. namítajících, uvedených v ustanovení § 7 zákona č. 441/2003 Sb., a proto Úřad námítky zamítne. Údaje o rozhodnutích o zamítnutí námítek na základě ustanovení § 26 zákona č. 441/2003 Sb. jsou obsaženy v této kapitole.

(210) **O-497562**
(540)

Virgin mix

(583) 03.03.2015

(210) **O-498086**
(540)

CAROS

(583) 03.03.2015

(210) **O-498259**
(540)



(583) 23.02.2015

(210) **O-502528**
(540)

ŠINDY
komunikace/garance/kooperace

(583) 23.02.2015

(210) **O-502529**
(540)

ŠINDY
communication / guarantee / cooperation

(583) 23.02.2015

(210) **O-505451**
(540)

Globus Bonus

(583) 24.02.2015

Přehled zápisů ochranných známek bez změny ve vztahu ke zveřejněným přihláškám

Kapitola obsahuje údaje o ochranných známkách zapsaných na základě ustanovení § 28 odst. 1 zákona č. 441/2003 Sb., u kterých nedošlo ke změně údajů oproti zveřejněné přihlášce ochranné známky.

Číselný přehled											
344492	344493	344494	344495	344496	344497	344498	344499	344500	344501	344502	344503
344504	344505	344506	344507	344508	344509	344510	344511	344512	344513	344514	344515
344516	344517	344518	344519	344520	344521	344522	344523	344524	344525	344526	344527
344528	344529	344530	344531	344532	344533	344534	344535	344536	344537	344538	344539
344540	344541	344542	344543	344544	344545	344546	344547	344548	344549	344550	344551
344552	344553	344554	344555	344556	344557	344558	344559	344560	344561	344562	344563
344564	344565	344566	344567	344568	344569	344570	344571	344572	344573	344574	344575
344576	344577	344578	344579	344580	344581	344582	344583	344584	344585	344586	344587
344588	344589	344590	344591	344592	344593	344594	344595	344596	344597	344598	344599
344600	344601	344602	344603	344604	344605	344606	344607	344608	344609	344610	344611
344612	344613	344614	344615	344616	344617	344618	344619				

Zápisy ochranných známek bez změny ve vztahu ke zveřejněným přihláškám

(111) **344492**
(220) 01.03.2012
(320) 01.03.2012
(442) 26.11.2014
(151) 04.03.2015
(730) **Varad'a Václav**, Sokolovská 404/2, Kopřivnice, 74221, CZ
(210) O-493117
(590) Barevná

(111) **344493**
(220) 23.11.2012
(320) 23.11.2012
(442) 27.03.2013
(151) 04.03.2015
(730) **Kubátová Monika Mgr.**, Nezdín 21, Ledec nad Sázavou, 58401, CZ
(210) O-500027

(111) **344494**
(220) 11.01.2013
(320) 11.01.2013
(442) 26.11.2014
(151) 04.03.2015
(730) **I. zasilatelská s.r.o.**, Ovocný trh 1096/8, Praha 1, 11000, CZ
(210) O-501032

(111) **344495**
(220) 11.01.2013
(320) 11.01.2013
(442) 26.11.2014
(151) 04.03.2015
(730) **I. zasilatelská s.r.o.**, Ovocný trh 1096/8, Praha 1, 11000, CZ
(210) O-501033

(111) **344496**
(220) 11.01.2013
(320) 11.01.2013
(442) 26.11.2014
(151) 04.03.2015
(730) **I. zasilatelská s.r.o.**, Ovocný trh 1096/8, Praha 1, 11000, CZ
(210) O-501034

(111) **344497**
(220) 10.06.2013
(320) 10.06.2013
(442) 26.11.2014
(151) 04.03.2015
(730) **MORTAR INVESTMENTS a.s.**, Jeremenkova 713, Praha 4, 14100, CZ
(210) O-505125

(111) **344498**
(220) 10.07.2013
(320) 10.07.2013
(442) 18.06.2014
(151) 04.03.2015
(730) **Pavlíček Jiří Mgr.**, Radiměř 15, Radiměř, 56907, CZ
(210) O-505910
(590) Barevná

(111) **344499**
(220) 23.08.2013
(320) 23.08.2013
(442) 22.10.2014
(151) 04.03.2015
(730) **MamutNet s.r.o.**, Komenského 628, Blučina, 66456, CZ
(210) O-507041

(111) **344500**
(220) 05.11.2013
(320) 05.11.2013
(442) 26.11.2014
(151) 04.03.2015
(730) **Schmoranz Tereza Mgr.**, Ruská 566/26, Praha 10, 10100, CZ
(210) O-508864

(111) **344501**
(220) 08.01.2014
(320) 08.01.2014
(442) 26.11.2014
(151) 04.03.2015
(730) **BM Management s.r.o.**, Vladislavova 1390/17, Praha 1, 11000, CZ
(210) O-510395

(111) **344502**
(220) 10.01.2014
(320) 10.01.2014
(442) 26.11.2014
(151) 04.03.2015
(730) **Rency s.r.o.**, Dolní náměstí 113/25, Olomouc, 77900, CZ
(210) O-510471
(590) Barevná

(111) **344503**
(220) 14.02.2014
(320) 14.02.2014
(442) 26.11.2014
(151) 04.03.2015
(730) **NOVASERVIS s.r.o.**, Merhautova 208, Brno, 61300, CZ
(210) O-511352

(111) **344504**
(220) 14.02.2014
(320) 14.02.2014
(442) 26.11.2014
(151) 04.03.2015
(730) **VM Import s.r.o.**, Úprkova 683, Strážnice, 69662, CZ
(210) O-511359

(111) **344505**
(220) 06.03.2014
(320) 06.03.2014
(442) 26.11.2014
(151) 04.03.2015
(730) **GET OVER s.r.o.**, Petra Jilemnického 22/556, Prostějov, 79811, CZ
(210) O-511867

(111) **344506**
(220) 07.03.2014
(320) 07.03.2014
(442) 26.11.2014
(151) 04.03.2015
(730) **Československá obchodní banka, a.s.**, Radlická 333/150, Praha 5, 15157, CZ
(210) O-511934

(111) **344507**
(220) 12.03.2014
(320) 12.03.2014
(442) 26.11.2014
(151) 04.03.2015

(730) **Savoir-faire s.r.o.**, Karmelitská 268/26, Praha 1, 11800, CZ
(210) O-512029

(111) **344508**
(220) 12.03.2014
(320) 12.03.2014
(442) 26.11.2014
(151) 04.03.2015
(730) **Vlk František**, Na Dlouhé mezi 886, Praha 4, 14700, CZ
(210) O-512032

(111) **344509**
(220) 17.03.2014
(320) 17.03.2014
(442) 26.11.2014
(151) 04.03.2015
(730) **Kučera Ondřej**, Pezinská 856, Mladá Boleslav, 29301, CZ
(210) O-512153

(111) **344510**
(220) 24.03.2014
(320) 24.03.2014
(442) 26.11.2014
(151) 04.03.2015
(730) **SPOTCHEMI a.s.**, Rybníčná 18/1, Praha 6 - Liboc, 16200, CZ
(210) O-512331
(590) Barevná

(111) **344511**
(220) 24.03.2014
(320) 24.03.2014
(442) 26.11.2014
(151) 04.03.2015
(730) **SPOTCHEMI a.s.**, Rybníčná 18/1, Praha 6 - Liboc, 16200, CZ
(210) O-512332

(111) **344512**
(220) 28.03.2014
(320) 28.03.2014
(442) 26.11.2014
(151) 04.03.2015
(730) **SK Sigma Olomouc, a.s.**, Legionářská 12/1165, Olomouc - Nová Ulice, 77900, CZ
(210) O-512466

(111) **344513**
(220) 28.03.2014
(320) 28.03.2014
(442) 26.11.2014
(151) 04.03.2015
(730) **Voborník Josef**, Huntířov 300, Vitězná, 54401, CZ
(210) O-512474

(111) **344514**
(220) 31.03.2014
(320) 31.03.2014
(442) 26.11.2014
(151) 04.03.2015
(730) **Chaochao Ji**, Přetlucká 2328/27, Praha 10 - Strašnice, 10000, CZ
(210) O-512487
(590) Barevná

(111) **344515**
(220) 31.03.2014
(320) 31.03.2014
(442) 26.11.2014

(151) 04.03.2015
(730) **Kaufland Česká republika v.o.s.**, Bělohorská 2428/203, Praha 6 - Břevnov, 16900, CZ
(210) O-512500

(111) **344516**
(220) 10.04.2014
(320) 10.04.2014
(442) 26.11.2014
(151) 04.03.2015
(730) **TP Pohoda s.r.o.**, Stavební 992/1, Ostrava Poruba, 70800, CZ
(210) O-512756

(111) **344517**
(220) 05.05.2014
(320) 05.05.2014
(442) 26.11.2014
(151) 04.03.2015
(730) **Nováčková Iveta**, Trnková 1708/18, České Budějovice, 37005, CZ
(210) O-513327
(590) Barevná

(111) **344518**
(220) 12.05.2014
(320) 12.05.2014
(442) 26.11.2014
(151) 04.03.2015
(730) **PS sprint s.r.o.**, Pražská 733, Pardubice-Zelené Předměstí, 53002, CZ
(210) O-513450

(111) **344519**
(220) 14.05.2014
(320) 14.05.2014
(442) 26.11.2014
(151) 04.03.2015
(730) **City Realex, a.s.**, Tenisová 954/16, Praha 10 - Hostivař, 10200, CZ
(210) O-513539
(590) Barevná

(111) **344520**
(220) 15.05.2014
(320) 15.05.2014
(442) 26.11.2014
(151) 04.03.2015
(730) **Králík Jiří Ing.**, Jižní Vršava 4968, Zlín, 76001, CZ
(210) O-513545

(111) **344521**
(220) 15.05.2014
(320) 15.05.2014
(442) 26.11.2014
(151) 04.03.2015
(730) **Králík Jiří Ing.**, Jižní Vršava 4968, Zlín, 76001, CZ
(210) O-513546

(111) **344522**
(220) 15.05.2014
(320) 15.05.2014
(442) 26.11.2014
(151) 04.03.2015
(730) **SOFO Group a.s.**, Ovocný trh 572/11, Praha 1 - Staré Město, 11000, CZ
(210) O-513547

(111) **344523**
(220) 15.05.2014
(320) 15.05.2014

(442) 26.11.2014
(151) 04.03.2015
(730) **INVIA.CZ, a.s.**, Senovážné náměstí 5, Praha 1, 11000, CZ
(210) O-513548

(111) **344524**
(220) 22.05.2014
(320) 22.05.2014
(442) 26.11.2014
(151) 04.03.2015
(730) **Cech topenářů a instalatérů České republiky o.s.**, Jilová 38, Brno - Štýřice, 63900, CZ
(210) O-513757
(590) Barevná

(111) **344525**
(220) 23.05.2014
(320) 23.05.2014
(442) 26.11.2014
(151) 04.03.2015
(730) **Bilý Daniel Ing.**, Benešova 62/25, Kutná Hora, 28401, CZ
(210) O-513787

(111) **344526**
(220) 27.05.2014
(320) 27.05.2014
(442) 26.11.2014
(151) 04.03.2015
(730) **Steinbachová Lucie Mgr.**, Kunešova 501, Domažlice, 34401, CZ
(210) O-513839
(590) Barevná

(111) **344527**
(220) 27.05.2014
(320) 27.05.2014
(442) 26.11.2014
(151) 04.03.2015
(730) **DIACOM CLUB World**, Gebauzova 1024/2, Hradec Králové - Pražské Předměstí, 50002, CZ
(210) O-513859
(590) Barevná

(111) **344528**
(220) 27.05.2014
(320) 27.05.2014
(442) 26.11.2014
(151) 04.03.2015
(730) **DIACOM CLUB World**, Gebauzova 1024/2, Hradec Králové - Pražské Předměstí, 50002, CZ
(210) O-513860
(590) Barevná

(111) **344529**
(220) 27.05.2014
(320) 27.05.2014
(442) 26.11.2014
(151) 04.03.2015
(730) **VALLVA s.r.o.**, Vysokomýtská 368, Choceň, 56501, CZ
(210) O-513861

(111) **344530**
(220) 06.06.2014
(320) 06.06.2014
(442) 26.11.2014
(151) 04.03.2015
(730) **BON MOMENT s.r.o.**, Kolbenova 616/34, Praha 9, 19000, CZ
(210) O-514140

(111) **344531**
(220) 16.06.2014
(320) 16.06.2014
(442) 26.11.2014
(151) 04.03.2015
(730) **Kubičková Zuzana Mgr.**, M. Knesla 4014, Zlín, 76001, CZ
(210) O-514288
(590) Barevná

(111) **344532**
(220) 17.06.2014
(320) 17.06.2014
(442) 26.11.2014
(151) 04.03.2015
(730) **Since 2012 s.r.o.**, Dopraváků 749/3, Praha 8, 18400, CZ
(210) O-514336

(111) **344533**
(220) 19.06.2014
(320) 19.06.2014
(442) 26.11.2014
(151) 04.03.2015
(730) **Redspeare&Co.LLP**, Regent Street 207 OC383470, Londýn, GB
(210) O-514403
(590) Barevná

(111) **344534**
(220) 19.06.2014
(320) 19.06.2014
(442) 26.11.2014
(151) 04.03.2015
(730) **Redspeare&Co.LLP**, Regent Street 207, Londýn, GB
(210) O-514404
(590) Barevná

(111) **344535**
(220) 19.06.2014
(320) 19.06.2014
(442) 26.11.2014
(151) 04.03.2015
(730) **Redspeare&Co.LLP**, Regent Street 207 OC383470, Londýn, GB
(210) O-514405
(590) Barevná

(111) **344536**
(220) 24.06.2014
(320) 24.06.2014
(442) 26.11.2014
(151) 04.03.2015
(730) **Dvořák & Lád Companies a.s.**, Bubenská 421/3, Praha 7, 17000, CZ
(210) O-514509

(111) **344537**
(220) 25.06.2014
(320) 25.06.2014
(442) 26.11.2014
(151) 04.03.2015
(730) **SECTION Technologies s.r.o.**, Kaprova 42/14, Praha 1, 11000, CZ
(210) O-514537
(590) Barevná

(111) **344538**
(220) 02.07.2014
(320) 02.07.2014
(442) 26.11.2014
(151) 04.03.2015

(730) **LACRUM Velké Meziříčí, s.r.o.**, Hornoměstská 383, Velké Meziříčí,
59426, CZ
(210) O-514713
(590) Barevná

(111) **344539**
(220) 03.07.2014
(320) 03.07.2014
(442) 26.11.2014
(151) 04.03.2015
(730) **Czech Airlines Technics, a.s.**, Jana Kašpara 1/1069, Praha 6, 16008, CZ
(210) O-514752

(111) **344540**
(220) 03.07.2014
(320) 03.07.2014
(442) 26.11.2014
(151) 04.03.2015
(730) **Letiště Praha, a.s.**, K Letišti 6/1019, Praha 6, 16008, CZ
(210) O-514753

(111) **344541**
(220) 03.07.2014
(320) 03.07.2014
(442) 26.11.2014
(151) 04.03.2015
(730) **Letiště Praha, a.s.**, K Letišti 6/1019, Praha 6, 16008, CZ
(210) O-514754

(111) **344542**
(220) 03.07.2014
(320) 03.07.2014
(442) 26.11.2014
(151) 04.03.2015
(730) **Czech Airlines Technics, a.s.**, Jana Kašpara 1/1069, Praha 6, 16008, CZ
(210) O-514755

(111) **344543**
(220) 03.07.2014
(320) 03.07.2014
(442) 26.11.2014
(151) 04.03.2015
(730) **Letiště Praha, a.s.**, K Letišti 6/1019, Praha 6, 16008, CZ
(210) O-514758

(111) **344544**
(220) 03.07.2014
(320) 03.07.2014
(442) 26.11.2014
(151) 04.03.2015
(730) **Letiště Praha, a.s.**, K Letišti 6/1019, Praha 6, 16008, CZ
(210) O-514759

(111) **344545**
(220) 03.07.2014
(320) 03.07.2014
(442) 26.11.2014
(151) 04.03.2015
(730) **Czech Airlines Handling, a.s.**, Aviatická 1017/2, Praha 6, 16008, CZ
(210) O-514760

(111) **344546**
(220) 03.07.2014
(320) 03.07.2014
(442) 26.11.2014
(151) 04.03.2015

(730) **Czech Airlines Handling, a.s.**, Aviatická 1017/2, Praha 6, 16008, CZ
(210) O-514761

(111) **344547**
(220) 04.07.2014
(320) 04.07.2014
(442) 26.11.2014
(151) 04.03.2015
(730) **Suchan Jiří**, Za Mlýnem 288/9, Praha 4, 14700, CZ
(210) O-514787

(111) **344548**
(220) 07.07.2014
(320) 07.07.2014
(442) 26.11.2014
(151) 04.03.2015
(730) **Instalatérské potřeby Šátek CZ s.r.o.**, Velké Zboží 169/VII, Poděbrady,
29001, CZ
(210) O-514835

(111) **344549**
(220) 07.07.2014
(320) 07.07.2014
(442) 26.11.2014
(151) 04.03.2015
(730) **MOL Retail Česká republika s.r.o.**, Kutvirtova 339/5, Praha 5 - Radlice,
15000, CZ
(210) O-514848

(111) **344550**
(220) 07.07.2014
(320) 07.07.2014
(442) 26.11.2014
(151) 04.03.2015
(730) **MOL Retail Česká republika s.r.o.**, Kutvirtova 339/5, Praha 5 - Radlice,
15000, CZ
(210) O-514849

(111) **344551**
(220) 08.07.2014
(320) 08.07.2014
(442) 26.11.2014
(151) 04.03.2015
(730) **Mikov s.r.o.**, 741, Mikulášovice, 40779, CZ
(210) O-514853

(111) **344552**
(220) 08.07.2014
(320) 08.07.2014
(442) 26.11.2014
(151) 04.03.2015
(730) **Mikov s.r.o.**, 741, Mikulášovice, 40779, CZ
(210) O-514854

(111) **344553**
(220) 08.07.2014
(320) 08.07.2014
(442) 26.11.2014
(151) 04.03.2015
(730) **Mikov s.r.o.**, 741, Mikulášovice, 40779, CZ
(210) O-514855

(111) **344554**
(220) 08.07.2014
(320) 08.07.2014
(442) 26.11.2014

(151) 04.03.2015

(730) **Mikov s.r.o.**, 741, Mikulášovice, 40779, CZ

(210) O-514857

(111) **344555**

(220) 08.07.2014

(320) 08.07.2014

(442) 26.11.2014

(151) 04.03.2015

(730) **Mikov s.r.o.**, 741, Mikulášovice, 40779, CZ

(210) O-514858

(111) **344556**

(220) 08.07.2014

(320) 08.07.2014

(442) 26.11.2014

(151) 04.03.2015

(730) **Mikov s.r.o.**, 741, Mikulášovice, 40779, CZ

(210) O-514859

(111) **344557**

(220) 08.07.2014

(320) 08.07.2014

(442) 26.11.2014

(151) 04.03.2015

(730) **Mikov s.r.o.**, 741, Mikulášovice, 40779, CZ

(210) O-514860

(111) **344558**

(220) 08.07.2014

(320) 08.07.2014

(442) 26.11.2014

(151) 04.03.2015

(730) **Mikov s.r.o.**, 741, Mikulášovice, 40779, CZ

(210) O-514861

(111) **344559**

(220) 10.07.2014

(320) 10.07.2014

(442) 26.11.2014

(151) 04.03.2015

(730) **SAZKA a.s.**, K Žižkovu 851, Praha 9, 19093, CZ

(210) O-514973

(111) **344560**

(220) 11.07.2014

(320) 11.07.2014

(442) 26.11.2014

(151) 04.03.2015

(730) **APRICOT SMILE s.r.o.**, Marešova 643/6, Praha 9, 19800, CZ

(210) O-514985

(111) **344561**

(220) 17.07.2014

(320) 17.07.2014

(442) 26.11.2014

(151) 04.03.2015

(730) **HANNAH CORPORATION s.r.o.**, U Křížku 2238, Rakovník, 26901, CZ

(210) O-515104

(111) **344562**

(220) 29.07.2014

(320) 29.07.2014

(442) 26.11.2014

(151) 04.03.2015

(730) **Dušek Libor Ing.**, Labská 24, Pardubice I, Bílé Předměstí, 53002, CZ

Dušková Šádková Hana Mgr.A., Labská 24, Pardubice, 53002, CZ

(210) O-515339

(590) Barevná

(111) **344563**

(220) 01.08.2014

(320) 01.08.2014

(442) 26.11.2014

(151) 04.03.2015

(730) **MasterCard International Incorporated**, 2000 Purchase Street, New York, NY, US

(210) O-515461

(590) Barevná

(111) **344564**

(220) 05.08.2014

(320) 05.08.2014

(442) 26.11.2014

(151) 04.03.2015

(730) **Karlovarské minerální vody, a.s.**, Horova 3, Karlovy Vary, 36021, CZ

(210) O-515519

(111) **344565**

(220) 08.08.2014

(320) 08.08.2014

(442) 26.11.2014

(151) 04.03.2015

(730) **Dingir, s.r.o.**, Černokostelecká 2790/36, Praha 10 - Strašnice, 10000, CZ

(210) O-515600

(590) Barevná

(111) **344566**

(220) 12.08.2014

(320) 12.08.2014

(442) 26.11.2014

(151) 04.03.2015

(730) **Follprecht Jaroslav Ing.**, Havlíčkova 9, Plzeň, 30100, CZ

Žák Roman, V Mokřínách 495, Zruč - Senec, 33008, CZ

(210) O-515663

(111) **344567**

(220) 26.08.2014

(320) 26.08.2014

(442) 26.11.2014

(151) 04.03.2015

(730) **SIR JOSEPH s.r.o.**, Koškova 1766, Turnov, 51101, CZ

(210) O-515970

(111) **344568**

(220) 28.08.2014

(320) 28.08.2014

(442) 26.11.2014

(151) 04.03.2015

(730) **Alison Bidco S. á.r.l.**, 26 - 28 rue Edward Steichen, Luxembourg, LU

(210) O-516026

(111) **344569**

(220) 29.08.2014

(320) 29.08.2014

(442) 26.11.2014

(151) 04.03.2015

(730) **Smart Press, s.r.o.**, Velflíkova 1417/12, Praha 6 - Dejvice, 16000, CZ

(210) O-516056

(111) **344570**
(220) 29.08.2014
(320) 29.08.2014
(442) 26.11.2014
(151) 04.03.2015
(730) **KHAGIA s.r.o.**, Mattioliho 3274/5, Praha 10, 10600, CZ
(210) O-516066
(590) Barevná

(111) **344571**
(220) 03.09.2014
(320) 03.09.2014
(442) 26.11.2014
(151) 04.03.2015
(730) **Kooperativa pojišťovna, a.s., Vienna Insurance Group**, Pobřežní 665/21, Praha 8, 18600, CZ
(210) O-516140

(111) **344572**
(220) 03.09.2014
(320) 03.09.2014
(442) 26.11.2014
(151) 04.03.2015
(730) **Kooperativa pojišťovna, a.s., Vienna Insurance Group**, Pobřežní 665/21, Praha 8, 18600, CZ
(210) O-516141

(111) **344573**
(220) 03.09.2014
(320) 03.09.2014
(442) 26.11.2014
(151) 04.03.2015
(730) **Pinori Filippo**, Jeřabinova 10, Praha 5, 15000, CZ
(210) O-516151

(111) **344574**
(220) 03.09.2014
(320) 03.09.2014
(442) 26.11.2014
(151) 04.03.2015
(730) **Cvach - AMETIST Václav**, Plavnická 560, Kamenný Újezd, 37381, CZ
(210) O-516164

(111) **344575**
(220) 04.09.2014
(320) 04.09.2014
(442) 26.11.2014
(151) 04.03.2015
(730) **BOHEMIA SEKT, s.r.o.**, Smetanova 220, Starý Plzenec, 33202, CZ
(210) O-516204
(590) Barevná

(111) **344576**
(220) 08.09.2014
(320) 08.09.2014
(442) 26.11.2014
(151) 04.03.2015
(730) **displayMedia s.r.o.**, náměstí 14. října 1307/2, Praha 5 - Smíchov, 15000, CZ
(210) O-516246

(111) **344577**
(220) 11.09.2014
(320) 11.09.2014
(442) 26.11.2014
(151) 04.03.2015
(730) **JetBrains s.r.o.**, Na Hřebenech II 1718/10, Praha 4 - Nusle, 14700, CZ

(210) O-516357

(111) **344578**
(220) 11.09.2014
(320) 11.09.2014
(442) 26.11.2014
(151) 04.03.2015
(730) **TORAJA, s.r.o.**, Výstaviště 405/1, Brno - Pisárky, 60300, CZ
(210) O-516367

(111) **344579**
(220) 15.09.2014
(320) 15.09.2014
(442) 26.11.2014
(151) 04.03.2015
(730) **Dibaq a.s.**, Helvíkovice 90, Žamberk, 56401, CZ
(210) O-516407

(111) **344580**
(220) 15.09.2014
(320) 15.09.2014
(442) 26.11.2014
(151) 04.03.2015
(730) **Art Café s.r.o.**, V Jirchářích 148/4, Praha 1 - Nové Město, 11000, CZ
(210) O-516409

(111) **344581**
(220) 15.09.2014
(320) 15.09.2014
(442) 26.11.2014
(151) 04.03.2015
(730) **New Way Media, s.r.o.**, Mezibranská 1579/4, Praha 1, 11000, CZ
(210) O-516418

(111) **344582**
(220) 15.09.2014
(320) 15.09.2014
(442) 26.11.2014
(151) 04.03.2015
(730) **Němeček Jaroslav**, Na Lysině 272/17, Praha 4, 14700, CZ
(210) O-516420

(111) **344583**
(220) 15.09.2014
(320) 15.09.2014
(442) 26.11.2014
(151) 04.03.2015
(730) **Pechlát Michal**, U Višňovky 329, Senohraby, 25166, CZ
(210) O-516430

(111) **344584**
(220) 22.09.2014
(320) 22.09.2014
(442) 26.11.2014
(151) 04.03.2015
(730) **A. W. D. servis s.r.o.**, Opálová 180/23, Praha 5 - Slivenec, 15400, CZ
(210) O-516560

(111) **344585**
(220) 25.09.2014
(320) 25.09.2014
(442) 26.11.2014
(151) 04.03.2015
(730) **Bavanet.cz, spol. s r.o.**, Riegrova 56, Příbram, 26101, CZ
(210) O-516648
(590) Barevná

(111) **344586**
(220) 25.09.2014
(320) 25.09.2014
(442) 26.11.2014
(151) 04.03.2015
(730) **Café Amandine s.r.o.**, Na Moráni 1689/17, Praha 2, 12000, CZ
(210) O-516672

(111) **344587**
(220) 26.09.2014
(320) 26.09.2014
(442) 26.11.2014
(151) 04.03.2015
(730) **Bartoničková Tereza Ing.**, U Hřbitova 654, Trutnov, 54102, CZ
Španihelová Jana Bc., Černoohorská 320, Janské Lázně, 54225, CZ
Dvořáčková Jitka, Voletínská 227, Trutnov, 54103, CZ
(210) O-516677

(111) **344588**
(220) 29.09.2014
(320) 29.09.2014
(442) 26.11.2014
(151) 04.03.2015
(730) **DOMESTAV s.r.o.**, Špitálka 91/23, Brno střed, Trmitá, 60200, CZ
(210) O-516705

(111) **344589**
(220) 29.09.2014
(320) 29.09.2014
(442) 26.11.2014
(151) 04.03.2015
(730) **DOMESTAV s.r.o.**, Špitálka 91/23, Brno střed, Trmitá, 60200, CZ
(210) O-516706

(111) **344590**
(220) 29.09.2014
(320) 29.09.2014
(442) 26.11.2014
(151) 04.03.2015
(730) **RONELI SE**, V zářezu 902/4, Praha 5 - Jinonice, 15800, CZ
(210) O-516710

(111) **344591**
(220) 29.09.2014
(320) 29.09.2014
(442) 26.11.2014
(151) 04.03.2015
(730) **SNĚŽNÍK a.s.**, Dolní Morava 58, Králíky, 56169, CZ
(210) O-516714

(111) **344592**
(220) 29.09.2014
(320) 29.09.2014
(442) 26.11.2014
(151) 04.03.2015
(730) **SNĚŽNÍK a.s.**, Dolní Morava 58, Králíky, 56169, CZ
(210) O-516715

(111) **344593**
(220) 29.09.2014
(320) 29.09.2014
(442) 26.11.2014
(151) 04.03.2015
(730) **SNĚŽNÍK a.s.**, Dolní Morava 58, Králíky, 56169, CZ
(210) O-516716

(111) **344594**
(220) 03.10.2014
(320) 03.10.2014
(442) 26.11.2014
(151) 04.03.2015
(730) **LIFE FRIENDS s.r.o.**, Vodičkova 704/36, Praha 1, 11000, CZ
(210) O-516854

(111) **344595**
(220) 03.10.2014
(320) 03.10.2014
(442) 26.11.2014
(151) 04.03.2015
(730) **GARENO s.r.o.**, Staňkova 1173, Pardubice, 53002, CZ
(210) O-516855
(590) Barevná

(111) **344596**
(220) 03.10.2014
(320) 03.10.2014
(442) 26.11.2014
(151) 04.03.2015
(730) **AgriNet 5 CZ, spol. s r.o.**, Hellichova 458/1, Praha 1 - Malá Strana, 11800, CZ
(210) O-516858

(111) **344597**
(220) 05.10.2014
(320) 05.10.2014
(442) 26.11.2014
(151) 04.03.2015
(730) **LERIN GROUP s.r.o.**, Ruprechtická 164/2b, Liberec, 46001, CZ
(210) O-516895
(590) Barevná

(111) **344598**
(220) 07.10.2014
(320) 07.10.2014
(442) 26.11.2014
(151) 04.03.2015
(730) **G&P SERVIS MORAVA s.r.o.**, Palackého 1131/107, Ostrava - Přívoz, 70200, CZ
(210) O-516921

(111) **344599**
(220) 07.10.2014
(320) 07.10.2014
(442) 26.11.2014
(151) 04.03.2015
(730) **ČESKÝ ROZHLAS**, Vinohradská 12/1409, Praha 2, 12099, CZ
(210) O-516923
(590) Barevná

(111) **344600**
(220) 07.10.2014
(320) 07.10.2014
(442) 26.11.2014
(151) 04.03.2015
(730) **ONDRÁŠOVKA a.s.**, Doudlebská 1699/5, Praha 4, 14000, CZ
(210) O-516927

(111) **344601**
(220) 07.10.2014
(320) 07.10.2014
(442) 26.11.2014

(151) 04.03.2015
(730) **ONDRÁŠOVKA a.s.**, Doudlebská 1699/5, Praha 4, 14000, CZ
(210) O-516928

(111) **344602**
(220) 08.10.2014
(320) 08.10.2014
(442) 26.11.2014
(151) 04.03.2015
(730) **RADAS COLLECTION STIL s.r.o.**, Střítež 98, Střítež u Českého
Těšína, 73959, CZ
(210) O-516944

(111) **344603**
(220) 08.10.2014
(320) 08.10.2014
(442) 26.11.2014
(151) 04.03.2015
(730) **POLYMEDIA Technologies s.r.o.**, Smetanovo nábřeží 327/14, Praha 1 -
Staré Město, 11000, CZ
(210) O-516953

(111) **344604**
(220) 09.10.2014
(320) 09.10.2014
(442) 26.11.2014
(151) 04.03.2015
(730) **MORAVSKÉ ZEMSKÉ MUZEUM**, Zelný trh 299/6, Brno, 65937, CZ
(210) O-516982

(111) **344605**
(220) 09.10.2014
(320) 09.10.2014
(442) 26.11.2014
(151) 04.03.2015
(730) **Velvana, a.s.**, 732, Velvary, 27324, CZ
(210) O-517010

(111) **344606**
(220) 10.10.2014
(320) 10.10.2014
(442) 26.11.2014
(151) 04.03.2015
(730) **Maso-závod Hovorany, spol. s r.o.**, Okružní 814, Čejkovice, 69615, CZ
(210) O-517019

(111) **344607**
(220) 10.10.2014
(320) 10.10.2014
(442) 26.11.2014
(151) 04.03.2015
(730) **OTTA - vzduchotechnika a klimatizace, s.r.o.**, Lázeňská 1109, Sadská,
28912, CZ
(210) O-517032

(111) **344608**
(220) 10.10.2014
(320) 10.10.2014
(442) 26.11.2014
(151) 04.03.2015
(730) **Nebulla Pipes s.r.o.**, Jasná I 1513/10, Praha 4, 14700, CZ
(210) O-517039

(111) **344609**
(220) 13.10.2014
(320) 13.10.2014

(442) 26.11.2014
(151) 04.03.2015
(730) **Moravské zemské muzeum**, Zelný trh 299/6, Brno, 65937, CZ
(210) O-517065

(111) **344610**
(220) 13.10.2014
(320) 13.10.2014
(442) 26.11.2014
(151) 04.03.2015
(730) **Hajda Jan Ing.**, Lužní 32, Pavlov, 69201, CZ
(210) O-517079
(590) Barevná

(111) **344611**
(220) 13.10.2014
(320) 13.10.2014
(442) 26.11.2014
(151) 04.03.2015
(730) **Žďárský Rostislav**, Vinařská 484, Zaječí, 69105, CZ
(210) O-517085

(111) **344612**
(220) 13.10.2014
(320) 13.10.2014
(442) 26.11.2014
(151) 04.03.2015
(730) **Žďárský Rostislav**, Vinařská 484, Zaječí, 69105, CZ
(210) O-517087
(590) Barevná

(111) **344613**
(220) 14.10.2014
(320) 14.10.2014
(442) 26.11.2014
(151) 04.03.2015
(730) **Plzeňský Prazdroj, a.s.**, U Prazdroje 64/7, Plzeň 3 Východní Předměstí,
30100, CZ
(210) O-517128

(111) **344614**
(220) 14.10.2014
(320) 14.10.2014
(442) 26.11.2014
(151) 04.03.2015
(730) **Plzeňský Prazdroj, a.s.**, U Prazdroje 64/7, Plzeň 3 Východní Předměstí,
30100, CZ
(210) O-517130

(111) **344615**
(220) 14.10.2014
(320) 14.10.2014
(442) 26.11.2014
(151) 04.03.2015
(730) **Plzeňský Prazdroj, a.s.**, U Prazdroje 64/7, Plzeň 3 Východní Předměstí,
30100, CZ
(210) O-517131

(111) **344616**
(220) 17.10.2014
(320) 17.10.2014
(442) 26.11.2014
(151) 04.03.2015
(730) **Zita Ondřej**, Panenky 365, Praha 9 - Koloděje, 19016, CZ
(210) O-517234
(590) Barevná

(111) **344617**
(220) 29.10.2014
(320) 29.10.2014
(442) 26.11.2014
(151) 04.03.2015
(730) **Lidl Stiftung & Co. KG**, Stiftsbergstraße 1, Neckarsulm, DE
(210) O-517532

(111) **344618**
(220) 04.11.2014
(320) 04.11.2014
(442) 26.11.2014
(151) 04.03.2015

(730) **PILANA Metal s.r.o.**, Nádražní 804, Hulín, 76824, CZ
(210) O-517664

(111) **344619**
(220) 14.03.2014
(320) 14.03.2014
(442) 29.10.2014
(151) 06.03.2015
(730) **Bach Flower Remedies Limited**, Nelsons House, 83 Parkside,
Wimbledon, London SW19 5LP, GB
(210) O-512123

Zápisy licenčních smluv k ochranným známkám

V této kapitole jsou zveřejněny zápisy licenčních smluv podle ustanovení § 18 odst. 1 zákona č. 441/2003 Sb.

Číslo zápisu	Vlastník	Nabyvatel licence	Druh licence	Datum uzavření licenční smlouvy	S účinností od data
241380	Kvapil Josef, Bystřice 1290, 73995, CZ	JK ANIMALS s.r.o., Bystřice č.p. 1428, 73995, CZ	nevýlučná	02.01.2015	04.03.2015
274009	Pavel Kloupar, in promotion, Frýdlantská 1316, Praha 8, 18200, CZ	UDANAX, s.r.o., Hruškové Dvory 44, Jihlava, 58601, CZ	výlučná	04.03.2015	09.03.2015
280000	mactra a.s., V jirchářích 148/4, Praha 1 - Nové Město, 11000, CZ	hotels & restaurants Krumlov s.r.o., V jirchářích 148/4, Praha 1, Nové Město, 11000, CZ	nevýlučná	30.01.2015	04.03.2015
282009	mactra a.s., V jirchářích 148/4, Praha 1 - Nové Město, 11000, CZ	hotels & restaurants Krumlov s.r.o., V jirchářích 148/4, Praha 1, Nové Město, 11000, CZ	nevýlučná	30.01.2015	04.03.2015
309713	Centrum pro rodinu a sociální péči, Josefská 516/1, Brno, 60200, CZ	Fakultní nemocnice Brno, Jihlavská 20, Brno - Bohunice, 62500, CZ	nevýlučná	17.02.2015	05.03.2015
313524	mactra a.s., V jirchářích 148/4, Praha 1 - Nové Město, 11000, CZ	hotels & restaurants Krumlov s.r.o., V jirchářích 148/4, Praha 1, Nové Město, 11000, CZ	nevýlučná	30.01.2015	04.03.2015
324471	mactra a.s., V jirchářích 148/4, Praha 1 - Nové Město, 11000, CZ	hotels & restaurants Krumlov s.r.o., V jirchářích 148/4, Praha 1, Nové Město, 11000, CZ	nevýlučná	30.01.2015	04.03.2015

Ochranné známky zrušené a prohlášené za neplatné

Tato kapitola obsahuje údaje o rozhodnutích o zrušení ochranné známky na základě ustanovení § 31 zákona č. 441/2003 Sb. nebo o prohlášení ochranné známky za neplatnou na základě ustanovení § 32 zákona č. 441/2003 Sb. Existuje-li důvod zrušení/prohlášení ochranné známky za neplatnou pouze ve vztahu k některým z výrobků nebo služeb, Úřad ochrannou známku zruší/prohlásí za neplatnou pouze pro tyto výrobky nebo služby. Údaje o výsledku rozhodnutí (zrušení ochranné známky, částečné zrušení ochranné známky, prohlášení ochranné známky za neplatnou, prohlášení ochranné známky za částečně neplatnou) jsou uvedeny za datem právní moci rozhodnutí pod INID kódem (583) s názvem "Datum právní moci rozhodnutí/výsledek rozhodnutí".

(111) 238034
(540)



(583) 04.03.2015 / NABYTÍ P.M. - ZRUŠENÍ OZ

(111) 244409
(540)



(583) 04.03.2015 / NABYTÍ P.M. - ZRUŠENÍ OZ

(111) 271241
(540)



(583) 20.02.2015 / NABYTÍ P.M. - ZRUŠENÍ OZ

(111) 273583
(540)

JOBIprofi

(583) 04.03.2015 / NABYTÍ P.M. - PROHLÁŠENÍ OZ ZA NEPLATNOU

(111) 282184
(540)



(583) 03.03.2015 / NABYTÍ P.M. - ČÁSTEČNÉ ZRUŠENÍ OZ

Přehled obnov zápisu ochranných známek

Kapitola obsahuje údaje o ochranných známkách, u kterých byl na žádost vlastníka obnoven zápis podle ustanovení § 28 odst. 2 zákona č. 441/2003 Sb.

Číselný přehled											
112811	113001	113347	162266	162797	185406	186008	186533	186537	186538	186871	186873
186874	187156	187223	189074	190003	190034	190688	190831	190834	190838	192588	192965
193141	193143	194361	194556	194557	194651	195581	197586	197588	197589	198522	199347
199463	199464	199465	201699	203400	204457	205290	205291	206712	207357	208147	208148
208151	209385	271079	271270	271308	271366	271367	271368	272170	272183	272184	272185
274825	275015	275032	275588	275695	276063	276094	276095	276123	276144	276200	276674
276690	276695	276704	276705	276706	276707	276708	276879	276880	276924	276925	276926
276929	276951	276986	276987	276997	277043	277302	277330	277449	277450	277490	277552
277555	277593	277650	277859	277993	277994	277995	278055	278056	278080	278085	278114
279119	279136	279138	279207	279219	279220	279775	280255	280738	282279	282826	282993
283212	283213	283409	283438	283508	284772	285406	288247	288900	297346		

Obnovy zápisu ochranných známek

(111) **112811**
(220) 03.08.1895
(151) 03.08.1895
(540)

KOH-I-NOOR

(730) **KOH-I-NOOR HARDTMUTH a.s.**, F.A.Gerstnera 21/3, České Budějovice, 37130, CZ
(740) **KOREJZOVÁ & SPOL.**, v.o.s., JUDr. Petra Korejzová, Korunní 810/104 E, Praha 10, 10100
(510) (16) tužky všeho druhu (od 3.8.1895), stěrací pryže (od 13.3.1897), křídly všech barev, barevné a snímací tužky, držátka na pera a crayony pro umělce (od 4.1.1901), papíry všech druhů, vyjma brousíci papíry a brousíci plátna (od 27.1.1934).
(511) 16
(210) O-3437

(111) **113001**
(220) 06.05.1935
(151) 06.05.1935
(540)

CYKLOP

(730) **KOH-I-NOOR HARDTMUTH a.s.**, F.A.Gerstnera 21/3, České Budějovice, 37130, CZ
(740) **KOREJZOVÁ & SPOL.**, v.o.s., JUDr. Petra Korejzová, Korunní 810/104 E, Praha 10, 10100
(510) (16) tužky obyčejné, snímací a barevné, mechanické tužky, násadky na pera, plnicí pera, křídly a pastely.
(511) 16
(210) O-4191

(111) **113347**
(220) 27.08.1935
(151) 27.08.1935
(540)



(730) **KOH-I-NOOR HARDTMUTH a.s.**, F.A.Gerstnera 21/3, České Budějovice, 37130, CZ
(740) **KOREJZOVÁ & SPOL.**, v.o.s., JUDr. Petra Korejzová, Korunní 810/104 E, Praha 10, 10100
(510) (16) tužky obyčejné, snímací a barevné, tužky mechanické, tuhy, násadky, křídly, pastely, plnicí pera a stěrací pryž.
(511) 16
(210) O-2325

(111) **162266**
(220) 11.09.1974
(151) 03.03.1975
(540)



(730) **České vinařské závody a.s.**, Bělehradská čp. 7/13, Praha 4 - Nusle, 14016, CZ
(740) JUDr. Iveta Sokolová, Mládeže 1477/12, Praha 6, 16900
(510) (33) víno všeho druhu.
(511) 33
(210) O-48132

(111) **162797**
(220) 03.02.1975
(151) 22.03.1976
(540)

CELOX

(730) **COLORLAK, a. s.**, Tovární 1076, Staré Město, 68602, CZ
(740) Ing. Zdeněk Kučera, Padělký 548 (P.O.Box 92), Slušovice, 76315
(510) (2) barvy, laky a fermeže.
(511) 2
(210) O-48426

(111) **185406**
(220) 21.03.1995
(151) 02.06.1995
(540)

Czech News Agency

(730) **Česká tisková kancelář (ČTK)**, Opletalova 5/7, Praha 1, 11144, CZ
(510) Šíření slovního a obrazového zpravodajství z ČR a ze zahraničí včetně tvorby a dodání software, fotografické služby a vydavatelství.
(511) 9, 38, 41, 42
(210) O-98488

(111) **186008**
(220) 11.05.1995
(151) 26.06.1995
(540)

Valmont

(730) **VALMONT CR, spol. s r.o.**, Nové Sady 34, Brno, 60200, CZ
(740) A. Holas & partner Patentová a známková kancelář, Ing. Mgr. Hana Holasová, Křížová 4, Brno, 60300
(510) Přípravky bělicí a jiné prací prostředky, přípravky k čištění, leštění, odmašťování a broušení, mýdlo, výrobky voňavkářské, éterické oleje, vodičky na vlasy, zubní pasty; ruční nářadí a nástroje, elektrické holicí

strojky, nožičské výrobky, vidličky a lžice; sečné zbraně, břitvy; zařízení osvětlovací, topná, na výrobu páry, zařízení pro vaření, chlazení, sušení, větrání, pro rozvod vody a zařízení zdravotnická, zejména sporáky, ledničky, sušičky prádla, ventilátory, mikrovlnné trouby, grily; kůže a imitace kůže, výrobky z nich, pokud nejsou obsaženy v jiných třídách, surové kůže, kufry a cestovní brašny, kabelky, peněženky, deštníky, slunečníky a hole, biče, postroje na koně a sedlářské výrobky; stavební materiál, kámen, přírodní včetně břidlice a umělého cementu, vápno, malta, sádra, šterk, kameninové nebo cementové roury, výrobky pro stavbu cest, smola a živec, přenosné domy, kamenné pomníky; nábytek, zrcadla, rámy; drobné nářadí a přenosné nádoby pro domácnost a kuchyni, hřebeny a mycí houby, kartáče, s výjimkou štětců, kartáčnický materiál, pomůcky a látky k čištění, drátěnky; tkaniny, pokrývky ložní a stolní, textilní výrobky neobsažené v jiných třídách-drobný kusový textil-utěrky, kapesníky, ručníky; oděvy, obuv, kloboučnické zboží s výjimkou triček a košil pánských; hry, hračky, tělocvičné a sportovní potřeby, nářadí a náčiní, ozdoby na vánoční stromky; potraviny všeho druhu kromě potravin dietetických a pro děti, maso, ryby, drůbež, zvěřina, masové výtazky, konzervované, sušené a vařené ovoce a zelenina, rosoly, zavařeniny, vejce, mléko a jiné mlékařské výrobky, jedlé oleje a tuky, potraviny v konzervách; káva, čaj, kakao, cukr, rýže, tapioka, ságo, kávové náhražky, mouka a obilní přípravky, chléb, sušenky, suchary, koláče, jemné pečivo a cukrovinky, zmrzlina, med, sirup z melasy, kvasnice, prášky do pečiva, sůl, hořčice, pepř, ocet, chuťové omáčky, koření, led na chlazení; výrobky zemědělské, zahradnické, lesnické a semena neobsažená v jiných třídách, živá zvířata, čerstvé ovoce a zelenina, semena, živé rostliny a přírodní květiny, krmiva pro dobytek, slad; pivo, lehká piva a ležáky, vody minerální a šumivé a jiné nealkoholické nápoje, sirupy a jiné přípravky k přípravě nápojů; inzertní a reklamní činnost a poskytování pomoci při provozu obchodu; pojišťovnictví a peněžnictví; doprava a skladování; obstaravatelská a zprostředkovatelská činnost ve výše uvedených oborech včetně v oblasti prodeje zboží.

(511) 3, 8, 11, 18, 19, 20, 21, 24, 25, 28, 29, 30, 31, 32, 34, 35, 36, 39
(210) O-100078

(111) **186533**
(220) 10.05.1995
(151) 04.07.1995
(540)

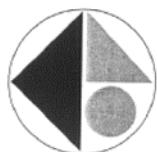

Vltavín

(730) **Garos Auto s.r.o.**, Milady Horákové 299/121, Praha 6, 16000, CZ
(740) Ing. Jupa Francis, patentový zástupce, Měchenická 4, Praha 4, 14100
(510) Dopravní prostředky pozemní, motory pro pozemní vozidla, poháněcí soukolí, hnací řemeny a řetězy pro pozemní vozidla, přístroje pro pozemní vozidla; stavební materiál včetně polozpracovaného řeziva, trámy, prkna, dřevěné panely, překližka, kompozitní stavební materiály na bázi dřeva a jiných materiálů, cihly, skleněné cihly, tvárnice, dlaždice, obkladačky, překlady, dehtové krycí lepenky, podlahové krytiny stavebního charakteru, přírodní a umělý kámen, cement, vápno, pojiva pro stavební účely, malta, sádra, šterk, kameninové a cementové roury, stavební materiál pro stavbu cest, asfalt, smola, živec, přenosné domky, kamenné pomníky, krby; nábytek, včetně kovového, broušená skla a zrcadla, rámy, výrobky ze dřeva a plastických hmot, pokud nejsou zařazeny v jiných třídách; oděvy, prádlo, boty, střevice, trepky, včetně sportovních; poradenská činnost v oblasti stavebnictví; finanční leasing; činnost realitní kanceláře; činnost organizačních a ekonomických poradců; zprostředkovatelská činnost v oblasti obchodu; provádění průmyslových, inženýrských, bytových, občanských a dopravních staveb.

(511) 12, 19, 20, 25, 35, 36, 37, 42
(210) O-100022

(111) **186537**
(220) 19.05.1995
(151) 07.07.1995
(540)

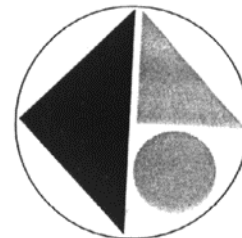

(730) **Garos Auto s.r.o.**, Milady Horákové 299/121, Praha 6, 16000, CZ
(740) Ing. Jupa Francis, patentový zástupce, Měchenická 4, Praha 4, 14100
(510) Dopravní prostředky pozemní, motory pro pozemní vozidla, poháněcí soukolí, hnací řemeny a řetězy pro pozemní vozidla, přístroje pro pozemní vozidla; stavební materiál včetně polozpracovaného řeziva, trámy, prkna, dřevěné panely, překližka, kompozitní stavební materiály na bázi dřeva a jiných materiálů, cihly, skleněné cihly, tvárnice, dlaždice, obkladačky, překlady, dehtové krycí lepenky, podlahové krytiny stavebního charakteru, přírodní a umělý kámen, cement, vápno, pojiva pro stavební účely, malta, sádra, šterk, kameninové a cementové roury, stavební materiál pro stavbu cest, asfalt, smola, živec, přenosné domky, kamenné pomníky, krby; nábytek, včetně kovového, broušená skla a zrcadla, rámy, výrobky ze dřeva a plastických hmot, pokud nejsou zařazeny v jiných třídách; oděvy, prádlo, boty, střevice, trepky, včetně sportovních; poradenská činnost v oblasti stavebnictví; finanční leasing; činnost realitní kanceláře; činnost organizačních a ekonomických poradců; zprostředkovatelská činnost v oblasti obchodu; provádění průmyslových, inženýrských, bytových, občanských a dopravních staveb.

(511) 12, 19, 20, 25, 35, 36, 37, 42
(210) O-100395

(111) **186538**
(220) 19.05.1995
(151) 07.07.1995
(540)

VLTAVÍN

(730) **Garos Auto s.r.o.**, Milady Horákové 299/121, Praha 6, 16000, CZ
(740) Ing. Jupa Francis, patentový zástupce, Měchenická 4, Praha 4, 14100
(510) Dopravní prostředky pozemní, motory pro pozemní vozidla, poháněcí soukolí, hnací řemeny a řetězy pro pozemní vozidla, přístroje pro pozemní vozidla; stavební materiál včetně polozpracovaného řeziva, trámy, prkna, dřevěné panely, překližka, kompozitní stavební materiály na bázi dřeva a jiných materiálů, cihly, skleněné cihly, tvárnice, dlaždice, obkladačky, překlady, dehtové krycí lepenky, podlahové krytiny stavebního charakteru, přírodní a umělý kámen, cement, vápno, pojiva pro stavební účely, malta, sádra, šterk, kameninové a cementové roury, stavební materiál pro stavbu cest, asfalt, smola, živec, přenosné domky, kamenné pomníky, krby; nábytek, včetně kovového, broušená skla a zrcadla, rámy, výrobky ze dřeva a plastických hmot, pokud nejsou zařazeny v jiných třídách; oděvy, prádlo, boty, střevice, trepky, včetně sportovních; poradenská činnost v oblasti stavebnictví; finanční leasing; činnost realitní kanceláře; činnost organizačních a ekonomických poradců; zprostředkovatelská činnost v oblasti obchodu; provádění průmyslových, inženýrských, bytových, občanských a dopravních staveb.

(511) 12, 19, 20, 25, 35, 36, 37, 42
(210) O-100396

(111) **186871**
(220) 07.04.1995
(151) 21.07.1995
(540)

ČTK

(730) Česká tisková kancelář (ČTK), Opletalova 5/7, Praha 1, 11144, CZ
(510) Šíření slovního a obrazového zpravodajství z ČR a ze zahraničí, včetně tvorby a dodání software; fotografické služby a vydavatelství.
(511) 9, 38, 41, 42
(210) O-99103

(111) **186873**
(220) 21.03.1995
(151) 21.07.1995
(540)

Česká tisková kancelář

(730) Česká tisková kancelář (ČTK), Opletalova 5/7, Praha 1, 11144, CZ
(510) Šíření slovního a obrazového zpravodajství z ČR a ze zahraničí, včetně tvorby a dodání software; fotografické služby a vydavatelství.
(511) 9, 38, 41, 42
(210) O-98489

(111) **186874**
(220) 24.05.1995
(151) 21.07.1995
(540)

Česká tisková agentura

(730) Česká tisková kancelář (ČTK), Opletalova 5/7, Praha 1, 11144, CZ
(510) Šíření slovního a obrazového zpravodajství z ČR a ze zahraničí, včetně tvorby a dodání software; fotografické služby a vydavatelství.
(511) 9, 38, 41, 42
(210) O-100509

(111) **187156**
(220) 22.05.1995
(151) 07.09.1995
(540)

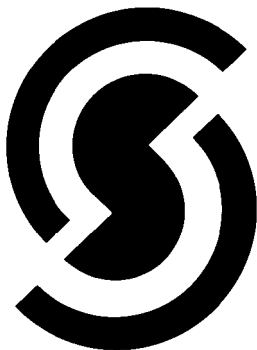

(730) Slévárna Kuřim, a.s., Blanenská 157, Kuřim, 66434, CZ
(740) Ing. Marie Jandová, Nerudova 1095, Kuřim, 66434
(510) Litina všeho druhu, např. ocelolitina, litina surová, v kokilách, tvrzená (bílá), strojová, šedá, hematitová; vstříkované odlitky, kujná a odlitky z kujné litiny, litina formovaná, formovací, temperovaná či nikoliv, litina Thomasova, tvrzená tenkostěnná; odlitky kovové, odlitky litinové, odlitky strojních dílců, odlitky z tvárné litiny neobsažené v jiných třídách; kokily; kovové stavební dílce; kovy tvarované různým způsobem, lisované, ražené, kované, frézované, vrtané, soustružené (neobsažené v jiných třídách); litinové nádoby neobsažené v jiných třídách; litinové nádoby neobsažené v jiných třídách; formířské šablony, formy duté, kovové (nikoliv k vaření nebo pečení); formy duté pro slévárny kovové z ohnivzdorných hmot; formy (jako součást strojů); jádra kovová pro slévárny; kladky, kroužky kovové, mříže kovové, odpadní roury z kovu, ochranné koleje (zábradlí), ozdoby z kujné litiny neobsažené v jiných třídách; plošiny nákladní (palety) kovové, ploty kovové, podložky kovové, podpěry z kovu, poklapy, vyztužovací kruhy a vyztužovací pásy kovové

na průlezy (vikýře), poklapy průlezu z kovu; rukojeti k dveřním klepadlům, rukojeti železné nebo kovové; schránky na dopisy; škrabáky na čištění obuvi ke dveřím (kovové); kladky; formy (jako součást strojů), kladky, kryty na stroje ze železa a oceli, kryty proti vystřikujícímu oleji (součást strojů); krby všeho druhu a jejich příslušenství (rošty, kroužky sporákové, popelníky atd., kromě kamenů na krby), mříže ke krbům, můstky ohniště (krbů); radiátory, též parabolické nebo ochlazovací (nikoliv pro stroje); roštnice litinové pro kotlová topeniště, roštové tyče pro kotlová topeniště, roštnice litinové pro topeniště parních kotlů, rošty, rošty ke kamnům, rošty - škrabáky - kovové; kryty na automobilové motory, kryty na káry, lodní kýly; dřevěné výrobky neobsažené v jiných třídách, dřevo tvarované; automobilová doprava, doprava nákladními auty; práce se dřevem, kalení kovů, leštění brusné, obrábění, obušování, broušení, perforování (děrování), řezání pilou a hoblování, škrabání, úprava (zpracování) kovů, úprava materiálů; kresby průmyslové, porady technické, práce inženýrské, programování pro počítače.

(511) 6, 7, 11, 12, 20, 39, 40, 42
(210) O-100414

(111) **187223**
(220) 22.06.1995
(151) 21.09.1995
(540)

ČSAD

(730) Sdružení uživatelů kolektivních ochranných známek ČSAD, Opuštěná 4, Brno, 60200, CZ
(740) A.Holas & partner PATENTOVÁ A ZNÁMKOVÁ KANCELÁŘ, Ing. Holas Antonín, Křížová 4, Brno, 60300
(510) (6) spojovací materiály, rohožky, kanystry; (12) nákup, výroba a prodej dopravních prostředků, náhradních dílů, příslušenství; (17) těsnicí materiály; (19) stavební a pomocný materiál; (37) údržba, opravy, rekonstrukce a výstavba budov a staveb, rekonstrukce, renovace, opravy a údržba dopravních prostředků, strojů a zařízení, renovace a opravy náhradních dílů, příslušenství, zařízení a pomocného materiálu pro provoz dopravních prostředků - zařízení nádraží a garáží (regálů, lavic, ručních a strojních nástrojů a náradí); (39) cestovní a spediční kanceláře, pronájem dopravních prostředků, doprava osob a nákladů, zasilatelská činnost, skladování zásilek a dopravních prostředků, taxislužba; (41) výuka řidičů a specialistů v oboru dopravy; (42) konstrukční a projektová činnost, ubytování, stravovací a rekreační služby, odborné posudky a vystavování protokolů, služby technických odborníků v oceňování a odhadu hodnot, psychologická laboratoř, služby v oblasti výpočetní techniky.
(511) 6, 12, 17, 19, 37, 39, 41, 42
(210) O-101440

(111) **189074**
(220) 24.01.1995
(151) 22.03.1996
(540)

ATLASKY

(730) SOCIÉTÉ DES PRODUITS NESTLÉ S.A., Av. Nestlé 55, Vevey, CH
(740) Zeiner & Zeiner v.o.s., Mgr. Karel Šindelka, Maiselova 15, Praha 1, 11000
(510) (30) trvanlivé pečivo, čokoládové a nečokoládové cukrovinky.
(511) 30
(210) O-96527

(111) **190003**
(220) 12.04.1995
(151) 29.04.1996
(540)

REKOFOND

(730) Wüstenrot - stavební spořitelna a.s., Na Hřebenech II 1718/8, Praha 4, 14023, CZ
(510) (36) poskytování služeb spojených se stavebním spořením.
(511) 36
(210) O-99240

(111) **190034**
(220) 22.05.1995
(151) 29.04.1996
(540)

VIACOM

(730) **Viacom International Inc.**, 1515 Broadway, New York, NY, US
(740) Společná advokátní kancelář Všetečka Zelený Švorčík Kalenský a partneři, JUDr. Otakar Švorčík, advokát, Hálkova 2, Praha 2, 12000
(510) (9) přístroje a nástroje pro výuku a zábavu, zejména přístroje pro záznam, přenos nebo reprodukci zvuku nebo/ a obrazu včetně televizních programů, audiovizuální materiály, gramofonové desky, magnetofonové pásky k záznamu zvuku a obrazu, disky k záznamu zvuku a obrazu, kazety k záznamu zvuku a obrazu, výroba programových materiálů pro televizní vysílání, kinematografické filmy, kabelová televize, včetně hraných filmů, kreslených filmů, komedií, muzikálů a dramatických programů, dokumentárních záznamů sportovních událostí a dalších událostí prostředky kabelové televize a televizního vysílání; (41) výroba a distribuce filmů, televizních filmů, televizních programů, programových služeb kabelové televize, výukových cvičení, zábavných pořadů, sportovních a kulturních aktualit, vydávání knih, časopisů, půjčování knih, výroba zábavných pořadů nebo show nebo kinematografických filmů, půjčování filmů, gramofonových desek, projektorů pro kina, prostředků pro divadelní scénografii, organizování výukových nebo zábavních soutěží, organizování a manažment kolokvií, konferencí a kongresů.
(511) 9, 41
(210) O-100427

(111) **190688**
(220) 21.10.1994
(151) 21.05.1996
(540)



KÁMEN ENGINEERING s.r.o.

(730) **KÁMEN ENGINEERING s.r.o.**, Na Okrouhlíku 1630/23, Hradec Králové, Pražské Předměstí, 50002, CZ
(740) JUDr. Krausová Eva, advokátní kancelář, Horova 36, Hradec Králové, 50002
(510) (19) výrobky z přírodního kamene, kotvy výrobků z přírodního kamene; (37) montáž výrobků z přírodního kamene; (42) dokumentační činnost objektů (mimo stavební projektování v investiční výstavbě), inženýring, zpracování kamenické prováděcí dokumentace a šablon.
(511) 19, 37, 42
(210) O-93454

(111) **190831**
(220) 28.02.1995
(151) 21.05.1996
(540)

ARAŠÍDKY V CUKRU

(730) **SOCIÉTÉ DES PRODUITS NESTLÉ S.A.**, Av. Nestlé 55, Vevey, CH
(740) Zeiner & Zeiner v.o.s., Mgr. Karel Šindelka, Maiselova 15, Praha 1, 11000
(510) (30) cukrovinky.

(511) 30
(210) O-97788

(111) **190834**
(220) 01.03.1995
(151) 21.05.1996
(540)

REMINGTON

(730) **RA Brands, L.L.C.**, 870 Remington Drive. P.O. BOX 700, Madison, NC, US
(740) Společná advokátní kancelář Všetečka Zelený Švorčík Kalenský a partneři, JUDr. Otakar Švorčík, Hálkova 2, Praha 2, 12000
(510) (13) stříelné zbraně a munice.
(511) 13
(210) O-97847

(111) **190838**
(220) 08.03.1995
(151) 21.05.1996
(540)

CITRO - COLA

(730) **Kofola ČeskoSlovensko a.s.**, Nad Porubkou 2278/31a, Ostrava, 70800, CZ
(740) Čermák a spol., Mgr. Lukáš Lorenc, advokát, Elišky Peškové 15/735, Praha 5, 15000
(510) (32) colová báze na výrobu sirupu, nealkoholický nápoj, cukerný sirup limonádový.
(511) 32
(210) O-98042

(111) **192588**
(220) 20.03.1995
(151) 30.07.1996
(540)

ANTIREZIN

(730) **Ing. Julius Šiška**, Na Honech 4905, Zlín, 76005, CZ
(740) Ing. Zdeněk Kučera, Dlouhá 207 (P.O.BOX 92), Slušovice, 76315
(510) (2) chemické výrobky, zejména ochranné nátěrové hmoty proti rezu a proti hnilobě dřeva.
(511) 2
(210) O-98425

(111) **192965**
(220) 15.09.1994
(151) 22.08.1996
(540)

STELLA

(730) **KaKa A/S**, Kastanjevagen 17, Lomma, SE
(740) Hanuš - Kohout a partneři, advokátní kancelář, JUDr. Jiří Hanuš, Břevnovská 433/12, Praha 6, 16900
(510) (29) tuky jedlé, tuky pokrmové, tuky rostlinné jedlé, margarín, potraviny, poživatiny a s přísadou zeleniny vyráběné poživatiny.
(511) 29
(210) O-92637

(111) **190831**
(220) 28.02.1995
(151) 21.05.1996
(540)

ARAŠÍDKY V CUKRU

(730) **SOCIÉTÉ DES PRODUITS NESTLÉ S.A.**, Av. Nestlé 55, Vevey, CH
(740) Zeiner & Zeiner v.o.s., Mgr. Karel Šindelka, Maiselova 15, Praha 1, 11000
(510) (30) cukrovinky.

(111) **193141**
(220) 24.05.1995
(151) 22.08.1996
(540)

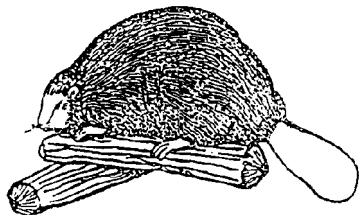

- (730) **Beaver Machine Corporation**, 1341 Kerrisdale Blvd., Newmarket, Ontario, CA
(740) Rott, Růžička & Guttman Patentové, známkové a advokátní kanceláře, JUDr. Vladimír Rott, Vinohradská 37/938, Praha 2, 12000
(510) (7) zařízení tvořící součást nádob pro dávkování nebo výdej jejich obsahu, třídící a rozdělovací stroje; (9) automatické čistící přístroje na obuv na vhození mince, automatické dozovací a distribuční přístroje na mince, automatické rozdělovače, též na mince, automaty hudební na vhození mince, automaty na mince nebo známky, automaty na výdej kávy na vhození mince; distributory pohonných látek, zvláště pro benzinové pumpy; elektrické a elektronické zařízení pro výpočet a předávání statistických údajů a informací, jakož i pro dozor, ověřování a dálkové ovládání průmyslových operací, elektrické přístroje kontrolní, dozorní a dohlédací; hrací skříně uváděné v činnost vhozením mince, hudební automaty hrající na vhození mince; distributory-automaty na výdej jízdenek, známek a tiketů; naprogramovací zařízení pro automatické přístroje; ovládací (řídící) elektrické pulty; počítací stroje, počítač (zařízení) a měřidla všeho druhu, zapisující i nezapisující; prodejní automaty; přístroje na automatické plnění a výdej tekutin; přístroje na dálkové ovládání; rozdělovače automatické na mince či nikoliv; signalizační blikací a jiné přístroje; stroje zábavní uváděné do chodu vhozením mince; ukazatelé množství, ukazatelé score; ústrojí uváděné vchod vhozením mince, pro televizní přístroje; zařízení a přístroje technické pro zábavní účely; (37) údržba strojů; (41) zábavní střediska; (42) automaty restaurační, pronájem prodejních automatů (strojů) a distribučních strojů.
(511) 7, 9, 37, 41, 42
(210) O-100508

(111) **193143**
(220) 25.05.1995
(151) 22.08.1996
(540)

AMICUS

- (730) **CompuGroup Medical Česká republika s.r.o.**, Bucharova 2657/12, Praha 5, Stodůlky, 15800, CZ
(740) BOHEMIA PATENT, Ing. Jana Vanděliková, Vodičkova 791/41, Praha 1, 11000
(510) (9) poskytování software; (42) zhotovování počítačových programů.
(511) 9, 42
(210) O-100550

(111) **194361**
(220) 25.10.1994
(151) 23.10.1996
(540)

VICTORIA

- (730) **České vinařské závody, a.s.**, Bělehradská čp. 7/13, Praha 4, 14016, CZ
(740) JUDr. Iveta Sokolová, Mládeže 1477/12, Praha 6, 16900
(510) (33) vína všeho druhu.
(511) 33
(210) O-93527

(111) **194556**
(220) 23.03.1995
(151) 24.10.1996
(540)



- (730) **Lubomír Světlinský**, Dvořákova č. 304, Dolní Němčí, 68762, CZ
(740) Ludmila Hájková, Olbrachtovo nám. 5, Brno - Komín, 62400
(510) (4) zušlechťující přísady (aditiva) do průmyslových olejů a tuků, éterických olejů, mazadel a paliv (včetně motorových paliv), prostředky pro pohlcování, zavlažování a vázání prachu, osvětlovací prostředky, svíce, svíčky, knoty; (36) obstaravatelství.
(511) 4, 36
(210) O-98570

(111) **194557**
(220) 23.03.1995
(151) 24.10.1996
(540)



- (730) **PILOUS-pásově pily, spol. s r.o.**, Železná 9, č.p. 648, Brno, 61900, CZ
(740) Hájková Ludmila, Olbrachtovo nám. 5, Brno- Komín, 62400
(510) (6) zámečnické výrobky, výlisky a výkovky, odlitky z oceli, kovů a slitin, kovové formy; (7) stroje a obráběcí stroje, převodovky, speciální řezné nástroje pro obráběcí stroje, pily na kovy, zejména pásově a kotoučové pily, jejich části a příslušenství; (8) ruční nářadí a nástroje.
(511) 6, 7, 8
(210) O-98571

(111) **194651**
(220) 28.07.1995
(151) 24.10.1996
(540)



- (730) **Pavel Míka - FALIKO**, Čsl. armády 2244, Tábor, 39003, CZ
(510) (17) spárovací hmoty a tmely lepicí, rychlotěny, silikonové tmely; (19) korkové krytiny, palubové podlahy, lamelové podlahy, parkety, dlažby a obklady nekovové; (27) podlahové krytiny z plastických hmot, koberce; (37) práce zednické, podlahářské a obkladačské.

(511) 17, 19, 27, 37
(210) O-102417

(111) **195581**
(220) 24.05.1995
(151) 26.11.1996
(540)

BEAVER

- (730) **Beaver Machine Corporation**, 1341 Kerrisdale Blvd., Newmarket, Ontario, CA
(740) Rott, Růžička & Guttman Patentové, známkové a advokátní kanceláře, JUDr. Vladimír Rott, Vinohradská 37/938, Praha 2, 12000
(510) (7) zařízení tvořící součást nádob pro dávkování nebo výdej jejich obsahu, třídící a rozdělovací stroje; (9) automatické čistící přístroje na obuv na vhození mince, automatické dozovací a distribuční přístroje na mince, automatické rozdělovače, též na mince, automaty hudební na vhození mince, automaty na mince nebo známky, automaty na výdej kávy na vhození mince, distributory pohonných látek, zvláště pro benzinové pumpy, elektrické a elektronické zařízení pro výpočet a předávání statistických údajů a informací, jakož i pro dozor, ověřování a dálkové ovládání průmyslových operací, elektrické přístroje kontrolní, dozorčí a dohlédací, hrací skříně uváděné v činnost vhozením mince, hudební automaty hrající na vhození mince, distributory-automaty na výdej jízdenek, známek a tiketů, naprogramovací zařízení pro automatické přístroje, ovládací (řídící) elektrické pulty, počítačové stroje, počítačové (zařízení) a měřidla všeho druhu, zapisující i nezapisující, prodejní automaty, přístroje na automatické plnění a výdej tekutin, přístroje na dálkové ovládání, rozdělovače automatické na mince či nikoliv, signalizační blikací a jiné přístroje, stroje zábavní uváděné do chodu vhozením mince, ukazatelé množství, ukazatelé score, ústrojí uváděné v chod vhozením mince, pro televizní přístroje, zařízení a přístroje technické pro zábavní účely; (37) údržba strojů; (41) zábavní střediska; (42) automaty restaurační, pronájem prodejních automatů (strojů) a distribučních strojů.
(511) 7, 9, 37, 41, 42
(210) O-100507

(111) **197586**
(220) 01.03.1995
(151) 25.02.1997
(540)

POLYTMEL

- (730) **BKP GROUP, a. s.**, 1. května 333, Uherský Brod - Těšov, 68734, CZ
(740) Ing. Zdeněk Kučera, Dlouhá 207 (P.O. Box 92), Slušovice, 76315
(510) (1) tmel na slepování střepeň, tmely tekuté, lepidla pro průmysl; (2) barvy, nátěry, laky, tmel; (16) lepidla (papír. zboží nebo domácnost), tmely tekuté; (17) tmely na spárování, též na kovové spoje, materiály k těsnění a k izolaci; (19) tmel kovový, tmel na výplň děr a otvorů v odlitcích.
(511) 1, 2, 16, 17, 19
(210) O-97824

(111) **197588**
(220) 01.03.1995
(151) 25.02.1997
(540)

VARIOL

- (730) **BKP GROUP, a. s.**, 1. května 333, Uherský Brod - Těšov, 68734, CZ
(740) Ing. Zdeněk Kučera, Dlouhá 207 (P.O. Box 92), Slušovice, 76315
(510) (1) tmel na slepování střepeň, tmely tekuté, lepidla pro průmysl; (2) barvy, nátěry, laky, tmel; (16) lepidla (papír. zboží nebo domácnost), tmely tekuté; (17) tmely na spárování, též na kovové spoje, materiály k těsnění a k izolaci; (19) tmel kovový, tmel na výplň děr a otvorů v odlitcích.
(511) 1, 2, 16, 17, 19
(210) O-97826

(111) **197589**
(220) 01.03.1995
(151) 25.02.1997
(540)

POLYKAR

- (730) **BKP GROUP, a. s.**, 1. května 333, Uherský Brod - Těšov, 68734, CZ
(740) Ing. Zdeněk Kučera, Dlouhá 207 (P.O. Box 92), Slušovice, 76315
(510) (1) tmel na slepování střepeň, tmely tekuté, lepidla pro průmysl; (2) barvy, nátěry, laky, tmel; (16) lepidla (papír. zboží nebo domácnost), tmely tekuté; (17) tmely na spárování, též na kovové spoje, materiály k těsnění a k izolaci; (19) tmel kovový, tmel na výplň děr a otvorů v odlitcích.
(511) 1, 2, 16, 17, 19
(210) O-97827

(111) **198522**
(220) 07.04.1995
(151) 27.03.1997
(540)



- (730) **AGROTRADE, a.s.**, Lopatecká 223/13, Praha 4, 14700, CZ
(740) Mgr. Klára Labalestra, advokátka, patentová zástupkyně, Na Poříčí 12, Praha 1, 11000
(510) (29) maso, ryby, konzervované ovoce, zelenina, maso, ryby, lesní plody, houby, mražené maso, ryby, drůbež, mražená zelenina a ovoce, mražené polotovary, zejména protlaky, mražené polévky, rybí filé, korýši, měkkýši a speciality z nich; (30) mražené listové těsto, mražené zeleninové a ovocné knedlíky; (31) čerstvé ovoce a zelenina, lesní plody, houby, byliny; (37) čištění odpadních vod; (39) silniční doprava, mrazírenské služby (skladování, přeprava); (42) inženýrské práce, expertízy a odborné posudky v oblasti mrazírenské technologie.
(511) 29, 30, 31, 37, 39, 42
(210) O-99079

(111) **199347**
(220) 20.03.1995
(151) 29.04.1997
(540)

MUNDIPHARMA

- (730) **MUNDIPHARMA AG**, St. Alban-Rheinweg 74, 4020 Basel, CH
(740) Rott, Růžička & Guttman Patentové, známkové a advokátní kanceláře, JUDr. Vladimír Rott, Vinohradská 37/938, Praha 2, 12000
(510) (1) chemické výrobky pro průmyslové a vědecké účely, chemikálie pro fotografie, chemické výrobky pro zemědělství, zahradnictví a lesnictví, nezpracované umělé pryskyřice, nezpracované plastické hmoty, hnojiva, protipožární směsi, přípravky pro pájení, žhánání nebo kalení, chemické substance pro konzervování potravin, pojiva, průmyslová lepidla; (3) bělicí přípravky a jiné prací prostředky, čistící, lešticí, odmašťovací a brusné přípravky, mýdla, parfumerie, éterické oleje, kosmetické výrobky, vodičky na vlasy, zubní pasty a prášky; (5) farmaceutické, veterinární a zdravotnické přípravky, dietetické substance upravené pro léčebné účely, pokrm pro děti, náplasti, obvazový materiál, materiál pro zubní účely, zubolékařský vosk, desinfekční prostředky, přípravky pro ničení živočišných škůdců, fungicidy, herbicidy; (10) chirurgické, lékařské, zubolékařské a veterinární přístroje a nástroje, umělé údy, oči a zuby, ortopedické výrobky, šicí materiál; (16) tiskoviny; (35) řízení obchodu a typové služby určené pro chod a řízení kanceláře; (42) chemické analýzy, chemický výzkum, služby chemiků a služby lékařských klinik, lékařské asistence, poradenství ve farmacii, kosmetický výzkum, služby designérů obalů, testování materiálů, kontrola jakosti, výzkum a rozvoj pro třetí subjekty, technický výzkum, veterinární asistence, péče o zdraví,

technické projekty, využívání vynálezů, poradenství v oboru duševního vlastnictví, licence v oboru duševního vlastnictví.

(511) 1, 3, 5, 10, 16, 35, 42
(210) O-98441

(111) **199465**
(220) 07.07.1995
(151) 29.04.1997
(540)

(111) **199463**
(220) 07.07.1995
(151) 29.04.1997
(540)



(730) **TELERIDE TRADING LIMITED**, P.O.Box 20533, 1600 Road Town, VG
(740) Mgr. Klára Labalestra, advokátka, patentová zástupkyně, Na Poříčí 12, Praha 1, 11000
(510) (29) mražená zelenina.
(511) 29
(210) O-101811



(730) **TELERIDE TRADING LIMITED**, P.O.Box 20533, 1600 Road Town, VG
(740) Mgr. Klára Labalestra, advokátka, patentová zástupkyně, Na Poříčí 12, Praha 1, 11000
(510) (29) mražená zelenina.
(511) 29
(210) O-101813

(111) **199464**
(220) 07.07.1995
(151) 29.04.1997
(540)



(730) **TELERIDE TRADING LIMITED**, P.O.Box 20533, 1600 Road Town, VG
(740) Mgr. Klára Labalestra, advokátka, patentová zástupkyně, Na Poříčí 12, Praha 1, 11000
(510) (29) mražená zelenina.
(511) 29
(210) O-101812

(111) **201699**
(220) 23.03.1995
(151) 28.07.1997
(540)

BONTON land

(730) **BONTONland, a.s.**, Václavské náměstí 846/1, Praha 1, 11000, CZ
(510) (3) kosmetické výrobky; (8) nože; (9) nosiče informací, zvláště nahraných zvukových a obrazových záznamů a děl, elektrické a elektronické přístroje, zvláště audio a videotechnika, výpočetní a spojovací technika; (14) výrobky z drahých kovů a jejich slitin, např. popelníky a zapalovače z těchto materiálů; (15) hudební nástroje; (16) tiskoviny a polygrafické výrobky, např. knihy a hudebniny, kalendáře, diáře, časopisy, listky, vstupenky, kancelářské a psací potřeby, např. tužky; (18) výrobky z kůže, např. pouzdra a klíčenky, deštníky; (20) výrobky z plastu, ze dřeva a dalších přírodních materiálů, např. sáčky a tašky, pouzdra a kazety, nábytek pro uložení audio a videotechniky, jakož i nosičů informací; (25) oděvy, např. trička, čepice; (28) hry a hračky, zvláště počítačové hry; (34) potřeby pro kuřáky, zapalovače a popelníky; (35) reklamní a propagační služby, organizační poradenství; (39) doprava a skladování, dodávky zboží a zasilatelské služby; (41) výchovná a zábavní činnost, např. pořádání kulturních, sportovních a poznávacích akcí, koncertů, provozování galerie, předprodej a rezervace vstupenek, nahrávání a distribuce zvukových, obrazových a datových záznamů; (42) výstavy.
(511) 3, 8, 9, 14, 15, 16, 18, 20, 25, 28, 34, 35, 39, 41, 42
(210) O-98544

(111) **203400**
(220) 21.03.1995
(151) 23.09.1997
(540)

Amádeus

(730) **AMÁDEUS REAL, a.s.**, Dlouhá 741/13, Praha 1, 11678, CZ
(740) Ing. Vladimír Čmejla, Pavlická 160/1, Praha 5 - Sobín, 15521
(510) (35) poradenská činnost v oblasti podnikání; (36) realitní kancelář, správa domovních fondů, pronájem nebytových prostor a bytových prostor spojených s dalšími službami; (37) úklidové práce a jejich zprostředkování; (41) vydavatelská činnost.
(511) 35, 36, 37, 41
(210) O-98507

(111) **204457**
(220) 08.11.1995
(151) 30.10.1997
(540)

TANQUERAY STERLING

(730) **Diageo Brands B. V.**, Molenwerf 10-12, Amsterdam, NL
(740) KOREJZOVÁ & SPOL., v.o.s., JUDr. Petra Korejzová, Korunní 810/104 E, Praha 10, 10100
(510) (33) alkoholické nápoje.
(511) 33
(210) O-105756

(111) **205290**
(220) 16.03.1995
(151) 21.11.1997
(540)

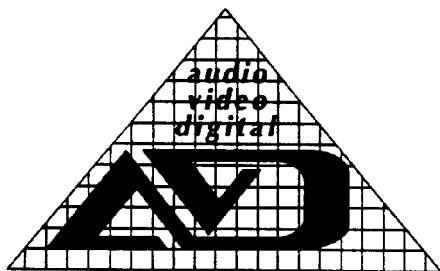

(730) **AVD system s.r.o.**, K Tuchoměřicům 78, Praha 6, 16400, CZ
(740) PROPATENT, Ing. Vlasta Sedláčková, Pod Pekařkou 1, Praha 4, 14700
(510) (9) aparáty a přístroje vědecké, námořní, geodetické, elektrické, fotografické, filmové, optické, pro měření, signalizační, aparáty pro záznam, převod, reprodukci zvuku a obrazu, magnetické suporty zvukových záznamů, gramofonové desky, kalkulační stroje, přístroje pro zpracování informací a počítače, telekomunikační technika; (37) instalace a servis vpředu uvedených výrobků; (42) projektová činnost v investiční výstavbě.
(511) 9, 37, 42
(210) O-98356

(111) **205291**
(220) 16.03.1995
(151) 21.11.1997
(540)

AVD

(730) **AVD system s.r.o.**, K Tuchoměřicům 78, Praha 6, 16400, CZ
(740) PROPATENT, Ing. Vlasta Sedláčková, Pod Pekařkou 1, Praha 4, 14700
(510) (9) aparáty a přístroje vědecké, námořní, geodetické, elektrické, fotografické, filmové, optické, pro měření, signalizační, aparáty pro záznam, převod, reprodukci zvuku a obrazu, magnetické suporty zvukových záznamů, gramofonové desky, kalkulační stroje, přístroje pro zpracování informací a počítače, telekomunikační technika, kromě softwaru; (37) instalace a servis vpředu uvedených výrobků; (42) projektová činnost v investiční výstavbě.
(511) 9, 37, 42
(210) O-98357

(111) **206712**
(220) 01.11.1994
(151) 26.01.1998
(540)

INTERHOTEL CONTINENTAL PLZEŇ

(730) **Janeček Jiří**, Žateckých 1223/10, Praha 4, 14000, CZ
(740) TICHÝ a POLÁČEK, patentoprávní a známková kancelář, Ing. Jiří Poláček, Dominikánská 6, Plzeň, 30112
(510) (36) směnářské služby; (42) hotelové a restaurační služby.
(511) 36, 42
(210) O-93655

(111) **207357**
(220) 03.03.1995
(151) 25.02.1998
(540)

EURO-TREND

(730) **Euro-Trend, s.r.o.**, Senovážné náměstí 978/23, Praha 1-Nové Město, 11000, CZ
(740) Ing. Reichel Pavel, Lopatecká 14, Praha 4, 14700
(510) (35) pomoc při provozu a obchodu; (41) školicí činnost a služby, zejména v oblastech účetnictví, ekonomie, organizace; (42) konzultační, poradenská a expertní činnost a služby, zejména v oblastech účetnictví, ekonomie, organizace.
(511) 35, 41, 42
(210) O-97906

(111) **208147**
(220) 03.11.1995
(151) 25.03.1998
(540)

СМИРHOBA

(730) **Diageo North America, Inc.**, 801 Main Avenue, Norwalk, CT, US
(740) KOREJZOVÁ & SPOL., v.o.s., JUDr. Petra Korejzová, Korunní 810/104 E, Praha 10, 10100
(510) (33) vína, lihoviny, likéry.
(511) 33
(210) O-105566

(111) **208148**
(220) 03.11.1995
(151) 25.03.1998
(540)

Смирновская Водка No. 21

(730) **Diageo North America, Inc.**, 801 Main Avenue, Norwalk, CT, US
(740) KOREJZOVÁ & SPOL., v.o.s., JUDr. Petra Korejzová, Korunní 810/104 E, Praha 10, 10100
(510) (33) vína, lihoviny, likéry.
(511) 33
(210) O-105567

(111) **208151**
(220) 17.11.1995
(151) 25.03.1998
(540)

Vodňanské kuře

(730) **Vodňanská drůbež, a.s.**, Radomilická 886, Vodňany, 38901, CZ
(740) PatentCentrum Sedláč & Partners s.r.o., Husova 5, České Budějovice, 37001
(510) (29) spotřebitelsky zpracovaná kuřata čerstvá i mražená, celá kuřata, porcovaná kuřata, kuřecí vnitřnosti, výrobky z kuřecího masa, polotovary z kuřecího masa; (36) pronájem movitých a nemovitých věcí; (39) silniční motorová doprava; (42) řeznictví a uzenářství.
(511) 29, 36, 39, 42
(210) O-106035

(111) **209385**
(220) 17.11.1995
(151) 27.05.1998
(540)

Vodňanská kachna

(730) **Vodňanská drůbež, a.s.**, Radomilická 886, Vodňany, 38901, CZ
(740) PatentCentrum Sedláč & Partners s.r.o., Husova 5, České Budějovice, 37001
(510) (29) spotřebitelsky zpracované kachny čerstvé i mražené, celé kachny, porcované kachny, kachní vnitřnosti, výrobky z kachního masa, polotovary z kachního masa; (36) pronájem nemovitostí; (39) silniční motorová doprava; (42) řeznictví a uzenářství, pronájem strojů a potravinářské technologie.
(511) 29, 36, 39, 42
(210) O-106036

(111) **271079**
(220) 22.07.2004
(151) 29.03.2005
(540)



(730) **Cyril & Metoděj reklamní agentura, s.r.o.**, Maříkova 1, Brno, 62100, CZ
(510) (18) výrobky z kůže, brašny, pouzdra, tašky, hole, biče, kufry, zavazadla, deštníky, slunečníky sedlářské výrobky a kožené doplňky spadající do této třídy, kůže ze zvířat, imitace kůže; (25) veškeré druhy oděvů, obuvi a

kloboučnického zboží, košile, svetry, vesty s rukávy, krátké kabáty, saka, kalhoty, převlečníky, pláště do deště, větrovky, dámské pláště, krátké kabáty s kapucí, nepromokavé kabáty, bavlněná trička, pulovry, halenky, sukně, sportovní bundy s kapucí, kostýmy, šaty, trička, šortky, džíny, večerní šaty, obleky, kombinézy, oblečení pro volný čas, sportovní oblečení, plavky a plážové oblečení, šátky, klobouky, čepice, barety, rukavice, štolky, pásky na rukávy, pásky, doplňky, tenké teplákové soupravy, ponožky, spodničky, body, flanelové obleky, nátělníky, podprsenky, korzety, živůtky, podvazky, noční oblečení, dámské domácí šaty, dopolední společenské oblečení, veškeré druhy obuvi, polobotky, boty, trepky, sportovní obuv a knoflíky pro obuv, části obuvi, zejména podrážky, podpatky, holeně, svršky; (41) zábava, rozptýlení a rekreace osob, služby pro rozvoj duševních schopností osob, informace o možnostech zábavy a rekreace, sportovní a kulturní aktivity, estrády, zajišťování a organizování kongresů a sympozií, vydávání písemných informací prostřednictvím kalendářů a publikací.

(511) 18, 25, 41
(210) O-356434

(111) **271270**
(220) 26.08.2004
(151) 29.03.2005
(540)



(730) **Raschka Emil Ing.**, U Sadu 347/28A, Vřesina, 74720, CZ
(510) (35) vedení účetnictví v rámci živností volné, zpracování jednoduchého účetnictví klientů včetně výkazů a přehledů, zpracování podvojného účetnictví klientů včetně výkazů a přehledů, analýzy nákladů, daňové příznání, auditorské služby v oblasti ověřování účetnictví a hospodaření společnosti, ocenění obchodních podniků, organizační a ekonomické poradenství, zpracování ekonomické a obchodní agendy, hospodářské nebo ekonomické prognózy, příprava mezd a výplatních listin, revize účtů, vedení účetních knih, obstaravatelská a zprostředkovatelská činnost v oblasti obchodu, exportu a importu, pomoc při řízení velkoobchodní a maloobchodní činnosti firem, obchodní administrativy, kancelářské práce, obchodně zastupitelská činnost v oblasti obchodu, propagační, reklamní a inzertní činnost a služby spojené s provozováním obchodní činnosti, poskytování informací a informačních produktů v oblasti ekonomiky a obchodu, obchodní, podnikové a podnikatelské poradenství, marketingová činnost a obchodní management, automatizované zpracování dat, činnost organizačních, ekonomických a účetních poradců, znalecká činnost a posudky v oblasti obchodního práva, obchodně právní poradenství při vedení podniků a v oblasti právních problémů souvisejících s podnikáním, propagace internetem, rozhlasem, televizí, příprava propagačních materiálů a propagačních publikací, internetová, televizní a rozhlasová reklama, příprava vysílání reklamní inzerce, rozšiřování reklamních materiálů, reklamní a propagační činnost; (36) daňové odhady a služby, finanční analýzy, zprostředkování služeb v oblasti daňového poradenství, daňové poradenství poskytované u veškerých druhů tuzemských daní, poradenství a konzultační služby v oblasti peněžnictví, finančnictví a pojišťovnictví, daňové odhady a expertízy, finanční oceňování v oblasti pojištění, bankovníctví, nemovitostí; (42) tvorba a vývoj software, nákup a prodej software, účetní a ekonomický software, poradenství v oblasti software, software pro zpracování knihy jízd, cestovních příkazů, software pro vedení valutové pokladny a devizových účtů.

(511) 35, 36, 42
(210) O-358794

(111) **271308**
(220) 03.09.2004
(151) 29.03.2005
(540)

SONIX

(730) **David Joura**, Spešov 95, Rájec - Jestřebí, 67902, CZ
(740) Ing. Libor Markes, Grohova 54, Brno, 60200
(510) (7) stroje a zařízení pro odmašťování, leštění a čištění pro strojírenství a elektrotechniku, zejména strojních dílů, rámu, šablon, desek plošných spojů a elektrotechnických součástek.
(511) 7
(210) O-358964

(111) **271366**
(220) 13.09.2004
(151) 29.03.2005
(540)



(730) **Vodňanská drůbež, a.s.**, Radomilická 886, Vodňany, 38901, CZ
(740) PatentCentrum Sedlák & Partners s.r.o., Husova 5, České Budějovice, 37001
(510) (29) spotřebitelsky zpracovaná kuřata čerstvá i mražená, celá kuřata, kuřecí vnitřnosti, výrobky z kuřecího masa, polotovary z kuřecího masa, uzeniny; (39) silniční motorová doprava, balení a skladování zboží; (40) řeznictví a uzenářství, pronájem potravinářských strojů a technologických zařízení; (43) hostinská činnost, ubytovací služby.
(511) 29, 39, 40, 43
(210) O-359273

(111) **271367**
(220) 13.09.2004
(151) 29.03.2005
(540)



(730) **Vodňanská drůbež, a.s.**, Radomilická 886, Vodňany, 38901, CZ
(740) PatentCentrum Sedlák & Partners s.r.o., Husova 5, České Budějovice, 37001
(510) (29) spotřebitelsky zpracovaná kuřata čerstvá i mražená, celá kuřata, kuřecí vnitřnosti, výrobky z kuřecího masa, polotovary z kuřecího masa, uzeniny; (39) silniční motorová doprava, balení a skladování zboží; (40) řeznictví a uzenářství, pronájem potravinářských strojů a technologických zařízení; (43) hostinská činnost, ubytovací služby.
(511) 29, 39, 40, 43
(210) O-359274

(111) **271368**
(220) 13.09.2004
(151) 29.03.2005
(540)



(730) **Vodňanská drůbež, a.s.**, Radomilická 886, Vodňany, 38901, CZ
(740) PatentCentrum Sedlák & Partners s.r.o., Husova 5, České Budějovice, 37001
(510) (29) spotřebitelsky zpracovaná kuřata čerstvá i mražená, celá kuřata, kuřecí vnitřnosti, výrobky z kuřecího masa, polotovary z kuřecího masa, uzeniny; (39) silniční motorová doprava, balení a skladování zboží; (40) řeznictví a uzenářství, pronájem potravinářských strojů a technologických zařízení; (43) hostinská činnost, ubytovací služby.
(511) 29, 39, 40, 43
(210) O-359275

(111) **272170**
(220) 10.09.2004
(151) 26.04.2005
(540)



(730) **Frimmelová Renata Mgr., Bc.**, Vedlejší 696/6, Brno, 62500, CZ
(510) (36) pořádání a zprostředkování obchodů v oblasti nemovitostí, činnost realitní kanceláře, služby realitní kanceláře, poskytování informací o nemovitostech, zprostředkování odhadu nemovitostí, nákup, prodej a pronájem nemovitostí, správa majetku, zejména pozemků a budov, poradenské, informační a konzultační služby v oblasti pojištění občanského (životního) i majetkového, poradenské, informační a konzultační služby v oblasti penzijního připojištění a stavebního spoření, zprostředkování pojištění (občanského i majetkového), zprostředkování penzijního připojištění a stavebního spoření, oceňování ve věcech pojišťovacích, odhady ve věcech pojišťovacích, finanční poradenství, zprostředkování úvěrů, zprostředkování finančních služeb, zastupování klientů v oblasti finančních služeb, zejména při poskytování úvěrů, finanční analýzy, poradenství v oblasti kapitálových investic, internetové služby z oblasti pojištění, penzijního připojištění a stavebního spoření.
(511) 36
(210) O-359163

(111) **272183**
(220) 10.09.2004
(151) 26.04.2005
(540)



(730) **VINIUM, a. s.**, Hlavní 666, Velké Pavlovice, 69106, CZ
(740) JUDr. Iveta Sokolová, Mládeže 1477/12, Praha 6, 16900
(510) (16) tiskoviny, reklamní, propagační a informační materiály, etikety, obaly papírové a z plastu, nádoby z papíru a plastu na jedno použití, obaly a tašky z papíru a plastu; (32) piva, minerální vody, šumivé nápoje a jiné nápoje nealkoholické, nápoje a šťávy ovocné, sirupy a jiné přípravky k zhotovování nápojů; (33) alkoholické nápoje (s výjimkou pív).

(511) 16, 32, 33
(210) O-359191

(111) **272184**
(220) 10.09.2004
(151) 26.04.2005
(540)

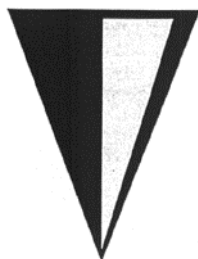

(730) **VINIUM, a. s.**, Hlavní 666, Velké Pavlovice, 69106, CZ
(740) JUDr. Iveta Sokolová, Mládeže 1477/12, Praha 6, 16900
(510) (16) tiskoviny, reklamní, propagační a informační materiály, etikety, obaly papírové a z plastu, nádoby z papíru a plastu na jedno použití, obaly a tašky z papíru a plastu; (32) piva, minerální vody, šumivé nápoje a jiné nápoje nealkoholické, nápoje a šťávy ovocné, sirupy a jiné přípravky k zhotovování nápojů; (33) alkoholické nápoje (s výjimkou pív).

(511) 16, 32, 33
(210) O-359192

(111) **272185**
(220) 10.09.2004
(151) 26.04.2005
(540)



(730) **VINIUM, a. s.**, Hlavní 666, Velké Pavlovice, 69106, CZ
(740) JUDr. Iveta Sokolová, Mládeže 1477/12, Praha 6, 16900
(510) (16) tiskoviny, reklamní, propagační a informační materiály, etikety, obaly papírové a z plastu, nádoby z papíru a plastu na jedno použití, obaly a tašky z papíru a plastu; (32) piva, minerální vody, šumivé nápoje a jiné nápoje nealkoholické, nápoje a šťávy ovocné, sirupy a jiné přípravky k zhotovování nápojů; (33) alkoholické nápoje (s výjimkou pív).

(511) 16, 32, 33
(210) O-359193

(111) **274825**
(220) 13.01.2005
(151) 25.08.2005
(540) **Kooperativa, pojišťovna, pro život jaký je**

(730) **Kooperativa pojišťovna, a. s., Vienna Insurance Group, Pobřežní 665/21, Praha 8, 18600, CZ**
(510) (9) informace z oblasti pojišťovnictví v elektronické podobě na nosičích zařazených ve třídě 9; (16) informace z oblasti pojišťovnictví na nosičích zařazených ve třídě 16, zejména informační brožury a letáky, formuláře a kalendáře; (35) reklamní a propagační činnost; (36) pojištění, služby a poradenství v oblasti pojišťovnictví, poskytování informací z oblasti pojišťovnictví prostřednictvím informačních a datových médií všeho druhu.

(511) 9, 16, 35, 36
(210) O-422263

(111) **275015**
(220) 18.02.2005
(151) 25.08.2005
(540)



(730) **Chemolak, a. s.**, Továrenská 7, Smolenice, 91904, SK
(740) Ing. Zdeněk Kučera, Dlouhá 207 (P.O. Box 92), Slušovice, 76315
(510) (1) chemické výrobky určené pro průmysl, umělé a syntetické živice, plastické hmoty v surovém stavu, prostředky k odmašťování, ohnivzdorné hmoty, průmyslová pojiva a lepidla, lepidla na tapety; (2) barvy, laky, emaily (laky), fermeže, nátěrové látky, ředidla, sušidla (sikativa) a pojiva do nátěrových látek, barev a laků, zlatolaky, tmely na vyrovnávání nerovných povrchů při povrchových úpravách (nátěrové tmely), barviva, mořidla, ochranné prostředky proti rzi a hnilobě dřeva, ohnivzdorné

nátěry, práškové látky, práškové barvy, tiskárenské barvy, impregnační prostředky na dřevo a na beton ve formě barev, mořidla na dřevo, elektroforézni nátěrové látky, nástřikové hmoty na bázi organických pojiv a organických plnidel jako nátěrové látky; (19) stavební a omítkové směsi, příměsí stavebních směsí, nátěrové hmoty pro stavebnictví, lepidla a tmely pro stavebnictví zařazené do této třídy č. 19.

(511) 1, 2, 19
(210) O-423483

(111) **275032**
(220) 15.03.2005
(151) 25.08.2005
(540)

KINGRAD

(730) **KORADO, a. s.**, Bří Hubálků 869, Česká Třebová, 56002, CZ
(740) Karel Voda, patentový zástupce, Bolzanova 13, Brno, 61800
(510) (6) zámečnické výrobky, topenářské výrobky z kovu, zejména potrubí pro topení, kovové upevňovací příslušenství a doplňky radiátorů v rámci této třídy, konzoly - vše v rámci této třídy; (11) zařízení topná, zařízení pro rozvod a ohřev vody, radiátory deskové, trubkové a jejich kombinace, speciální radiátory s nekovovými sálavými povrchy, konvektory, armatury, řídicí, regulační a bezpečnostní prvky související, příslušenství a doplňky k radiátorům v rámci této třídy; (42) služby projekční, inženýrské, konzultační a poradenské v oblasti klimatizace, větrání a vytápění.

(511) 6, 11, 42
(210) O-424240

(111) **275588**
(220) 22.02.2005
(151) 29.09.2005
(540)

LAURENS

(730) **Laurens Czech Republic spol. s r.o.**, Jiráskova 222/18, Brno, 60200, CZ
(510) (11) radiátorové uzávěry, radiátory (elektrické), radiátory (topení), radiátory ústředního topení, sanitární (toaletní) přístroje a zařízení, baterie směšovací (pákové) pro vodovodní potrubí; (19) armatury pro stavebnictví.

(511) 11, 19
(210) O-423559

(111) **275695**
(220) 08.03.2005
(151) 29.09.2005
(540)



(730) **FOR-LINE TOUR, s.r.o.**, Joštova 4, Brno, 60200, CZ
(740) A. Holas & partner Patentová a známková kancelář, Ing. Antonín Holas, Křížová 4, Brno, 60300
(510) (16) knižní publikace a tiskoviny zaměřené na cestovní ruch, plakáty, letáky, prospekty, turistické příručky, mapy, atlasy, obrazy, fotografie, pohlednice a jiné propagační a informační materiály; (39) služby cestovní kanceláře, organizování cest a zájezdů, přeprava osob, zavazadel a nákladů, zajišťování přepravy osob - pozemní, lodí i letecké, průvodcovské služby, doprava (rezervace, informace), organizování prohlídek, exkurzí, okružních výletů, turistické kanceláře s výjimkou hotelových rezervací, zprostředkování dopravy; (41) informace o možnostech rekreace, zábavy a rozptýlení, organizování soutěží vzdělávacích nebo zábavných, zábava, pobavení; (43) služby cestovní

kanceláře spojené s ubytováním a stravováním, zejména zajišťování, zprostředkování a rezervace ubytování a stravování.

(511) 16, 39, 41, 43
(210) O-423998

(111) **276063**
(220) 28.02.2005
(151) 26.10.2005

(540) **České úsporné plynové a kondenzační kotle Therm od společnosti Thermona. Thermona - všechno co děláme hřeje.**

(730) **Thermona, spol. s r. o.**, Stará osada 258, Zastávka u Brna, 66484, CZ
(740) Ing. Pavel Nádvořník s.r.o., Sokola Tůmy 1099/1, Ostrava-Mariánské Hory, 70900
(510) (11) kotle ústředního vytápění; (40) zpracování materiálů, kovoobrábění; (42) zámečnictví.
(511) 11, 40, 42
(210) O-423751

(111) **276094**
(220) 04.03.2005
(151) 26.10.2005

WHAC-A-MOLE

(730) **Mattel, Inc.**, 333 Continental Boulevard, El Segundo, CA, US
(740) Zeiner & Zeiner v.o.s., Mgr. Karel Šindelka, Maiselova 15, Praha 1, 11000
(510) (28) hry, včetně her elektronických, stolních, příručních, arkád (akčních her), pouťových her a zábavných her s úkoly.
(511) 28
(210) O-423934

(111) **276095**
(220) 04.03.2005
(151) 26.10.2005

PLÁCNI KRTKA

(730) **Mattel, Inc.**, 333 Continental Boulevard, El Segundo, CA, US
(740) Zeiner & Zeiner v.o.s., Mgr. Karel Šindelka, Maiselova 15, Praha 1, 11000
(510) (28) hry, včetně her elektronických, stolních, příručních, arkád (akčních her), pouťových her a zábavných her s úkoly.
(511) 28
(210) O-423935

(111) **276123**
(220) 09.03.2005
(151) 26.10.2005

SCHLEUDERMAXX

(730) **WEKO-Wohnen GmbH**, Südeinfahrt 1, Pfarrkirchen, 84347, DE
(740) PatentCentrum Sedlák & Partners s.r.o., Husova 5, České Budějovice, 37001
(510) (2) barvy, nátěry, laky, ochranné výrobky proti korozi, konzervační prostředky na dřevo, barviva, mořidla; (3) přípravky pro bělení a jiné prací prostředky, přípravky pro čištění, leštění, odmašťování a broušení, mýdla, parfumerie, vonné oleje, prostředky k péči o tělo a krásu, vlasové vody, zubní pasty; (4) průmyslové oleje a tuky, mazadla, výrobky pro pohlcování, zavlažování a vázání prachu, paliva a osvětlovací látky, svíčky a knoty; (6) obecné kovy a jejich slitiny, kovové stavební materiály, kovové kabely a dráty neelektrické, kovové potřeby zámečnické a klempířské, kovové trubky, seřfy, výrobky z kovu, které nejsou uvedeny v jiných třídách; (7) stroje k obrábění kovu, dřeva a umělých hmot; (8) nářadí a nástroje s ručním pohonem, nožičské zboží, vidličky a lžice, holicí stojky; (9) elektrické přístroje a nástroje (spadající do třídy 9), přístroje pro záznam, převod a reprodukci zvuku a obrazu, magnetické nosiče záznamů, gramofonové desky, počítačové stroje, přístroje pro zpracování informací a počítače, hasicí přístroje; (12) dopravní prostředky pozemní, vzdušné nebo vodní; (13) rakety na ohňostroji; (14) vzácné kovy a jejich slitiny a výrobky z nich vytvořené nebo jimi potažené, pokud nejsou uvedeny v jiných třídách, klenoty, bižuterie, drahokamy, hodiny a chronometrické přístroje; (16) papír, lepenka a výrobky z těchto materiálů,

kteřé nejsou zařazeny do jiných tříd, tiskárenské výrobky, fotografie, papírenské zboží, lepidla na papír a pro papírnoství a domácnost, štětce, psací stroje a kancelářské potřeby, plastické obaly (nezařazené do jiných tříd); (17) výrobky z umělé hmoty, materiály těsnící, ucpávací a izolační, hadice; (18) kůže a imitace kůže, výrobky z těchto materiálů, kůže a kožešiny, cestovní a příruční kuřty, deštníky, slunečníky a vycházkové hole; (19) stavební materiály nekovové, trubky pro stavebnictví nekovové, přenosné stavby nekovové; (20) nábytek, zrcadla, rámy, výrobky nejmenované v jiných třídách ze dřeva, korku, rákosu, vrbového proutí, z rohu, kostí, slonoviny, z kostic, želvoviny, jantaru, perleti, mořské pěny, náhražky všech těchto materiálů nebo náhražky z plastických hmot; (21) náčiní a nádoby pro domácnost a kuchyň, hřebeny a mycí houby, kartáče, čisticí potřeby, drátky na čištění parket, surové nebo částečně opracované sklo, skleněné zboží, porcelán a majolika; (22) lana, provazy, síťky, stany, plachty, plachtoviny, pytle, materiál na vycpávky; (24) tkaniny a textilní výrobky, které nejsou uvedeny v jiných třídách, pokrývky ložní a ubrusy; (25) oděvy, obuv, kloboučnické zboží; (27) koberce, rohožky, rohože, linoleum a jiné podlahové krytiny, tapety; (28) hry, hračky, cvičební a sportovní potřeby, vánoční ozdoby, hrací karty; (38) telekomunikace.

(511) 2, 3, 4, 6, 7, 8, 9, 12, 13, 14, 16, 17, 18, 19, 20, 21, 22, 24, 25, 27, 28, 38

(210) O-424057

(111) **276144**

(220) 11.03.2005

(151) 26.10.2005

(540)

HOTEL BOUČEK

(730) **IRESTAN CZ, s.r.o.**, Velké náměstí 45, Kroměříž, 76701, CZ

(510) (16) papír, výrobky z papíru, periodické a neperiodické publikace, knihy, časopisy, brožury, fotografie, plakáty, pohledy, kalendáře, samolepky, obtisky, papírové a umělohmotné tašky, tužky, pera a pastelky, papírové obaly všeho druhu, ubrusy a ubrusy, tácky, papírové vlajky, čepice a stínítka, informační a reklamní produkty v papírové formě, data a databáze obecně na papírových nosičích, písma pro tiskárny, štočky, umělecké nebo ozdobné předměty z papíru; (35) činnost organizačních a ekonomických poradců, ekonomické prognózy, zpracování a zprostředkování technicko-ekonomických studií a finančně ekonomických studií, vedení účetnictví, účetní poradenství, revize účtů, účetní analýzy, účetní závěrky, konsolidované účetní závěrky, účetnictví podle mezinárodních standardů, účetní systémy, účetní kontroly, nákladové účetnictví, manažerské účetnictví, daňové poradenství, daňové analýzy, obchodní průzkum, průzkum trhu, služby a poradenství v obchodní činnosti, obchodní management a podnikové poradenství, obchodní nebo podnikatelské informace, marketingové studie, organizační poradenství, zprostředkovatelská činnost v oblasti obchodu a služeb, pomoc při řízení obchodních a průmyslových podniků, pomoc při řízení obchodní činnosti, zprostředkování v oblasti provozování sítě obchodů, obchodních středisek, zprostředkování obchodních kontaktů, provádění obchodních operací, informační a poradenská činnost v této oblasti, umělecká agentura, vedení a správa hotelu, propagační, reklamní a inzertní činnost, předvádění zboží, propagace věrnostních karet a platebních karet při prodeji zboží, vyhodnocení obchodu a průzkum trhu, organizace výstav ke komerčním účelům a k reklamním účelům, ekonomické a obchodní prognózy, provádění veřejných aukcí a dražeb, reprodukce a kopírování dokumentů, administrativa vztahující se k tiskovinám, informační kancelář - poskytování informací a jiných informačních produktů všeho druhu, komerční kancelář, zpracování textů, systemizace informací do počítačové databáze, provádění obchodních rešerší, vyhledávání, indexování, spojování a uspořádání dat pro Internet, elektronické komunikační sítě a elektronické databáze, příprava elektronických pozvánek, prezentace uživatelů na stránkách World Wide Web v počítačové síti Internet; (36) směnárnská činnost; (41) činnost vyučovací, výchovná, vzdělávací a zábavní, pořádání kulturních a uměleckých akcí, setkání, výstav, soutěží, přednášek, ediční činnost, publikační činnost, tvorba a šíření audiovizuálních děl, zprostředkování v oblasti kultury, výchovy, zábavy a sportu, pořádání kurzů aerobiku, pořádání sportovních a výchovných akcí, pořádání tělovýchovných kurzů a činnost sportovních instruktorů, provozování veřejných tělovýchovných škol, půjčování tělovýchovného nářadí, organizování sportovních soutěží, elektronické publikování se zaměřením na fitness a zdravý životní styl, poradenství sportovní, nahrávání nosičů zvukových nebo obrazově zvukových, půjčování nahraných zvukových a nebo obrazově zvukových záznamů, provozování zařízení sloužících k regeneraci a rekondici - sauny, provozování sportovních zařízení a zařízení sloužících k regeneraci a rekondici, včetně fit centra, pořádání kurzů aerobiku, cycling, provozování sauny, bazénu;

(43) hotelové služby a ubytovací služby, včetně stravování, provozování pensionů, restaurací, barů, kaváren, internet café, vináren, cukráren, bufetů a kiosků s občerstvením, příprava jídla a dodávky jídla, též pro hosty, pořádání hostin a gastronomických akcí, rezervace ubytování, poradenství v oboru provozování hotelů, gastronomických provozů, ubytovací služby (hotely, penziony), ubytování i přechodné (-pronajímání), kavárny, přechodné ubytování (-rezervace).

(511) 16, 35, 36, 41, 43

(210) O-424164

(111) **276200**

(220) 20.03.2005

(151) 26.10.2005

(540)



(730) **EURO BIKE s.r.o.**, Komenského 223, Otrokovice, 76502, CZ

(740) Ing. Zdeněk Kučera, Dlouhá 207 (P.O. Box 92), Slušovice, 76315

(510) (12) jízdní kola, náhradní díly k jízdním kolům zařazené do tř. 12; (18) kožené a textilní doplňky k jízdním kolům jako batohy, tašky, ledvinky, brašny na nářadí a osobní potřeby připevněné k bicyklu; (25) obuv, sportovní obuv, sportovní oblečení pro cyklisty s výztuhami pro ochranu loktů, kolen a boků, rukavice, čepice, čelenky.

(511) 12, 18, 25

(210) O-424432

(111) **276674**

(220) 17.02.2005

(151) 28.11.2005

(540)



(730) **Casteam, s.r.o.**, Jednořadá 1051/53, Praha 6 - Bubeneč, 16000, CZ

(740) JUDr. Soňa Illnerová Pajerová, advokátka, Dlouhá 16, Praha 1, 11000

(510) (9) nosiče dat optické, magnetické nosiče zvukových nahrávek, veškeré počítačové programy a software; (35) poradenství v oblasti personální, v oblasti vedení podniku, v oblasti obchodní činnosti, pořádání veletrhů pro reklamní a obchodní účely, rozšiřování reklamních materiálů zákazníkům, rozšiřování inzertních a marketingových vzorků, zprostředkování služeb v oboru marketingu a reklamy, vydávání reklamních, náborových, propagačních a inzertních textů, průzkum veřejného mínění, styky s veřejností, organizování komerčních a reklamních výstav; (36) poradenství v oblasti finanční; (41) školení pro volbu povolání, vydavatelské a nakladatelské činnosti, instruktážní služby, pořádání odborných kurzů a jiných vzdělávacích akcí, včetně lektorské činnosti, organizování kulturních a vzdělávacích výstav, výroba videofilmů a videopásek, střih videopásek, výchova, vzdělávání, zábava, sportovní a kulturní aktivity, poradenství v oblasti vzdělávání a školení ohledně styku

s veřejností a rozvoje duševních schopností osob (rozvoj osobnosti), zprostředkování služeb v oboru nakladatelství a vydavatelství, zprostředkování v oboru výroby videofilmů, videopásek, magnetických nosičů, zvukových nahrávek a optických nosičů dat; (42) návrh a vývoj počítačového hardware a software, vědecké a technologické služby a s nimi spojený výzkum a návrhy (např. životní prostředí, zdravá výživa, rozvoj duševních schopností - osobnosti).

(511) 9, 35, 36, 41, 42

(210) O-423473

(111) **276690**

(220) 03.03.2005

(151) 28.11.2005

(540)

„Pevný most mezi snem a realitou“

(730) **IMMOINVEST Group - corporate trading s.r.o.**, Třebízského 1388/7, Praha 2 - Vinohrady, 12000, CZ

(740) JUDr. Aleš Zábrš, Na Beránce 2, Praha 6, 16000

(510) (35) inzertní, reklamní a propagační činnost, obstaravatelská a zprostředkovatelská činnost v oblasti obchodu, poskytování pomoci při provozu obchodu, obchodní výstavy, marketing, administrativní práce, činnost podnikatelských, organizačních a ekonomických poradců; (36) realitní činnost, služby nemovitostní, činnost finančních poradců, zprostředkování služeb v oblasti nemovitostí, správa a údržba nemovitostí; (41) pořádání odborných kurzů, školení a jiných vzdělávacích akcí včetně lektorské činnosti, vydavatelská a nakladatelská činnost.

(511) 35, 36, 41

(210) O-423874

(111) **276695**

(220) 04.03.2005

(151) 28.11.2005

(540)



(730) **Mondelez Europe GmbH**, Lindbergh-Allee 1, 8152 Glattpark, CH

(740) A. Holas & partner Patentová a známková kancelář, Ing. Mgr. Hana Holasová, Křížová 4/105, Brno, 60300

(510) (30) pekařské výrobky, trvanlivé pečivo sladké i slané, jemné pečivo, cukrářské výrobky, náplně, krémy a polevy, cukrovinky, výrobky z obilovin, cereální výrobky, kakao, čokoláda, nápoje kávové, kakaové a čokoládové, zmrzlina, mražené krémy.

(511) 30

(210) O-423920

(111) **276704**

(220) 08.03.2005

(151) 28.11.2005

(540)

KOMTUR EKKO

(730) **Templářské sklepy Čejkovice, vinařské družstvo**, Čejkovice 945, 69615, CZ

(740) Ing. Zdeněk Kučera, Dlouhá 207 (P.O. Box 92), Slušovice, 76315

(510) (32) hroznový mošt (nekvašený), nealkoholické nápoje, přípravky na výrobu nápojů, mošty, ovocné šťávy, příchutě na výrobu nápojů; (33) víno, alkoholické nápoje s výjimkou piva; (35) organizování výstav (komerčních nebo reklamních), odborné obchodní poradenství, pořádání veletrhů pro obchodní a reklamní účely, reklama, reklama on-line v počítačové síti.

(511) 32, 33, 35

(210) O-424016

(111) **276705**

(220) 08.03.2005

(151) 28.11.2005

(540)

ČEJKOVICKÝ KOMTUR

(730) **Templářské sklepy Čejkovice, vinařské družstvo**, Čejkovice 945, 69615, CZ

(740) Ing. Zdeněk Kučera, Dlouhá 207 (P.O. Box 92), Slušovice, 76315

(510) (32) hroznový mošt (nekvašený), nealkoholické nápoje, přípravky na výrobu nápojů, mošty, ovocné šťávy, příchutě na výrobu nápojů; (33) víno, alkoholické nápoje s výjimkou piva; (35) organizování výstav (komerčních nebo reklamních), odborné obchodní poradenství, pořádání veletrhů pro obchodní a reklamní účely, reklama, reklama on-line v počítačové síti.

(511) 32, 33, 35

(210) O-424017

(111) **276706**

(220) 08.03.2005

(151) 28.11.2005

(540)

RYTÍŘSKÉ BÍLÉ

(730) **Templářské sklepy Čejkovice, vinařské družstvo**, Čejkovice 945, 69615, CZ

(740) Ing. Zdeněk Kučera, Dlouhá 207 (P.O. Box 92), Slušovice, 76315

(510) (32) hroznový mošt (nekvašený), nealkoholické nápoje, přípravky na výrobu nápojů, mošty, ovocné šťávy, příchutě na výrobu nápojů; (33) víno, alkoholické nápoje s výjimkou piva; (35) organizování výstav (komerčních nebo reklamních), odborné obchodní poradenství, pořádání veletrhů pro obchodní a reklamní účely, reklama, reklama on-line v počítačové síti.

(511) 32, 33, 35

(210) O-424018

(111) **276707**

(220) 08.03.2005

(151) 28.11.2005

(540)

ČEJKOVICKÝ RYTÍŘ

(730) **Templářské sklepy Čejkovice, vinařské družstvo**, Čejkovice 945, 69615, CZ

(740) Ing. Zdeněk Kučera, Dlouhá 207 (P.O. Box 92), Slušovice, 76315

(510) (32) hroznový mošt (nekvašený), nealkoholické nápoje, přípravky na výrobu nápojů, mošty, ovocné šťávy, příchutě na výrobu nápojů; (33) víno, alkoholické nápoje s výjimkou piva; (35) organizování výstav (komerčních nebo reklamních), odborné obchodní poradenství, pořádání veletrhů pro obchodní a reklamní účely, reklama, reklama on-line v počítačové síti.

(511) 32, 33, 35

(210) O-424019

(111) **276708**
(220) 08.03.2005
(151) 28.11.2005
(540)

RYTÍŘSKÉ ČERVENÉ

(730) **Templářské sklepy Čejkovice, vinařské družstvo, Čejkovice 945, 69615, CZ**
(740) Ing. Zdeněk Kučera, Dlouhá 207 (P.O. Box 92), Slušovice, 76315
(510) (32) hroznový mošt (nekvášený), nealkoholické nápoje, přípravky na výrobu nápojů, mošty, ovocné šťávy, příchutě na výrobu nápojů; (33) víno, alkoholické nápoje s výjimkou piva; (35) organizování výstav (komerčních nebo reklamních), odborné obchodní poradenství, pořádání veletrhů pro obchodní a reklamní účely, reklama, reklama on-line v počítačové síti.
(511) 32, 33, 35
(210) O-424020

(111) **276879**
(220) 11.04.2005
(151) 28.11.2005
(540)



(730) **Hunsgas s.r.o., Franzova 125, Brno, 61400, CZ**
(740) Karel Voda, patentový zástupce, Bolzanova 13, Brno, 61800
(510) (4) plyn, propan butan a jejich směsi, zkapalněné plyny a jejich směsi, pohonné hmoty; (6) tlakové zásobníky, tlakové lahve a příslušenství; (35) zprostředkování nákupu a prodeje paliv a maziv, včetně jejich dovozu, zprostředkování nákupu a prodeje zkapalněných uhlovodíkových plynů v tlakových nádobách; (37) provozování čerpacích stanic s palivy a mazivy, montáž opravy a revize plynových zařízení, plnění tlakových nádob na plyny, montáž, opravy rekonstrukce, revize a zkoušky vyhrazených tlakových zařízení a tlakových nádob, periodické zkoušky nádob na plyny, služby opravárenské, servisní a údržbářské pro vozidla; (39) skladování paliv a maziv a zkapalněných uhlovodíkových plynů v tlakových nádobách, včetně jejich dopravy.
(511) 4, 6, 35, 37, 39
(210) O-425147

(111) **276880**
(220) 11.04.2005
(151) 28.11.2005
(540)



(730) **Hunsgas s.r.o., Franzova 125, Brno, 61400, CZ**
(740) Karel Voda, patentový zástupce, Bolzanova 13, Brno, 61800
(510) (4) plyn, propan butan a jejich směsi, zkapalněné plyny a jejich směsi, pohonné hmoty; (6) tlakové zásobníky, tlakové lahve a příslušenství; (35) zprostředkování nákupu a prodeje paliv a maziv, včetně jejich dovozu, zprostředkování nákupu a prodeje zkapalněných uhlovodíkových plynů v tlakových nádobách; (37) provozování čerpacích stanic s palivy a mazivy, montáž opravy a revize plynových zařízení, plnění tlakových nádob na plyny, montáž, opravy rekonstrukce, revize a zkoušky vyhrazených tlakových zařízení a tlakových nádob, periodické zkoušky nádob na plyny, služby opravárenské, servisní a údržbářské pro vozidla; (39) skladování paliv a maziv a zkapalněných uhlovodíkových plynů v tlakových nádobách, včetně jejich dopravy.
(511) 4, 6, 35, 37, 39
(210) O-425148

(111) **276924**
(220) 15.04.2005
(151) 28.11.2005
(540)

LUČANKA

(730) **KB - BLOK systém, s.r.o., Blšany u Loun č.p. 1, 44001, CZ**
(740) PELIKÁN KROFTA KOHOUTEK advokátní kancelář s.r.o., Mgr. David Krofta, Újezd 450/40, Praha 1 - Malá Strana, 11801
(510) (19) stavební materiály nekovové, jako např. dlažba, obrubníky, cihly, zdicí bloky, tvarovky, překlady, stropní prvky, střešní krytina, písek, vápno, cement a výrobky z cementu a betonu; (37) stavebnictví, opravy, instalace; (42) projektování, architektonické a urbanistické návrhy a studie, konzultační a poradenská činnost v oboru projektování staveb a volby stavebních materiálů, stavební a technické výpočty a expertizy.
(511) 19, 37, 42
(210) O-425370

(111) **276925**
(220) 15.04.2005
(151) 28.11.2005
(540)



(730) **KB - BLOK systém, s.r.o.**, Blšany u Loun č.p. 1, 44001, CZ
(740) PELIKÁN KROFTA KOHOUTEK advokátní kancelář s.r.o., Mgr. David Krofta, Újezd 450/40, Praha 1 - Malá Strana, 11801
(510) (19) stavební materiály nekovové, jako např. dlažba, obrubníky, cihly, zdicí bloky, tvarovky, překlady, stropní prvky, střešní krytina, písek, vápno, cement a výrobky z cementu a betonu; (37) stavebnictví, opravy, instalace; (42) projektování, architektonické a urbanistické návrhy a studie, konzultační a poradenská činnost v oboru projektování staveb a volby stavebních materiálů, stavební a technické výpočty a expertizy.
(511) 19, 37, 42
(210) O-425371

(111) **276926**
(220) 15.04.2005
(151) 28.11.2005
(540)



(730) **KB - BLOK systém, s.r.o.**, Blšany u Loun č.p. 1, 44001, CZ
(740) PELIKÁN KROFTA KOHOUTEK advokátní kancelář s.r.o., Mgr. David Krofta, Újezd 450/40, Praha 1 - Malá Strana, 11801
(510) (19) stavební materiály nekovové, jako např. dlažba, obrubníky, cihly, zdicí bloky, tvarovky, překlady, stropní prvky, střešní krytina, písek, vápno, cement a výrobky z cementu a betonu; (37) stavebnictví, opravy, instalace; (42) projektování, architektonické a urbanistické návrhy a studie, konzultační a poradenská činnost v oboru projektování staveb a volby stavebních materiálů, stavební a technické výpočty a expertizy.
(511) 19, 37, 42
(210) O-425374

(111) **276929**
(220) 15.04.2005
(151) 28.11.2005
(540)



(730) **KAPKA spol. s r.o.**, Bylany 85, Kutná Hora, 28401, CZ
(740) BOHEMIA PATENT, Ing. Jana Vanděliková, Umělecká 6, Praha 7, 17000
(510) (9) přístroje a zařízení pro měření, signalizaci, kontrolu, přepínání, regulaci a řízení, jako jsou tlakoměry, teploměry, termostaty, plynoměry, vodoměry, vodoznaky, spínače, snímače, náhradní díly a příslušenství uvedených přístrojů, jako jsou kohouty, ventily, kondenzační smyčky, těsnící membrány a kroužky; (11) přístroje pro osvětlení, topení, výrobu páry, pro vaření, přístroje chladicí, pro sušení, ventilaci, vodovodní hydranty, vodovodní instalace pro zásobování vodou, sprchové kouty, baterie směšovací (pákové) pro vodovodní potrubí, vodovodní kohoutky a jejich příslušenství, jako kroužky, zařízení na čištění odpadních vod, zařízení (nikoliv strojní) s chladicím systémem na distribuci kapalin, zařízení filtrační pro veřejné místnosti, filtry na pitnou vodu, zařízení k čištění odpadních vod, zařízení k ochlazení vody, zařízení na čištění vzduchu pro lokály, zařízení na filtraci vzduchu ve veřejných místnostech, v závodech, zařízení na chlazení kapalin, zařízení na odsávání prachu, zařízení na ochlazení vzduchu, zařízení na rozvod vody, sanitární zařízení, zařízení na úpravu vzduchu, zařízení pro čištění odpadních vod, zařízení pro klimatizaci, zařízení pro zásobování vodou, zásobníky teplé vody (bojlery), kotle) plynové; (35) poskytování informací, informačních produktů a multimediálních informací k obchodním účelům, uspořádání a řízení informací ze vzdálených zdrojů, vše prostřednictvím elektronických komunikačních sítí, on-line inzerce a reklama, prezentace uživatelů na stránkách Word Wilde Web v počítačové síti Internet, on-line přístup k přehledu poskytnutých služeb, obchodní nebo podnikatelské informace, informační kancelář, marketing, marketingové studie, pomoc a poradenství při řízení obchodní činnosti, obchodní management a podnikové poradenství, obchodní reklama, organizování výstav k obchodním nebo komerčním účelům, poskytování informací a jiných informačních produktů komerčního nebo reklamního, multimediálních informací komerčního charakteru, obchodní průzkum, průzkum a analýza trhu, průzkum veřejného mínění, předvádění výrobků pro reklamní účely a podporu prodeje, služby, které zahrnují záznam, přepis, vypracování, kompilaci, přenášení nebo systematickosti písemných či datových či elektronických sdělení a záznamů, jakož i využívání nebo kompilaci matematických a statistických údajů, zpracování dat, zprostředkování výše uvedených činností; (37) stavebnictví, provádění staveb, včetně jejich změn, udržovacích prací na nich a jejich odstraňování, provádění bytových, občanských, inženýrských a průmyslových staveb, vodovodních a kanalizačních sítí, zemní práce, izolování staveb, montáže lešení, služby opravářské, montážní a servisní práce ve stavebním průmyslu, služby informační kanceláře v oboru stavebnictví, dozor nad stavbami, stavební informace, služby specializovaných podniků spadající do oblasti stavebnictví, jako jsou služby instalatérů a topenářů, instalace, servis a opravy tlakoměrů, teploměrů, termostátů, plynoměrů a vodoměrů, zprostředkovatelská činnost výše uvedených činností.
(511) 9, 11, 35, 37
(210) O-425382

(111) **276951**
(220) 20.04.2005
(151) 28.11.2005
(540)

ADOOR

(730) **ADOOR s.r.o.**, Chlumecká 542, Praha 9 - Kyje, 19800, CZ
(510) (35) zprostředkování obchodu, pomoc při řízení obchodní činnosti, obchodní poradenství, výstavní činnost k obchodním a reklamním účelům, služby v obchodní činnosti náležící do této třídy.
(511) 35
(210) O-425476

(111) **276986**
(220) 22.04.2005
(151) 28.11.2005
(540)

Tropicola

(730) **Poděbradka, a.s.**, Nymburská 239/VII, Poděbrady, 29001, CZ
(740) AK Mrázek - Mrázková, JUDr. Josef Mrázek, Pernerova 11, Praha 8, 18600
(510) (32) minerální vody, nealkoholické nápoje všeho druhu.
(511) 32
(210) O-425612

(111) **276987**
(220) 22.04.2005
(151) 28.11.2005
(540)

Tropikola

(730) **Poděbradka, a.s.**, Nymburská 239/VII, Poděbrady, 29001, CZ
(740) AK Mrázek - Mrázková, JUDr. Josef Mrázek, Pernerova 11, Praha 8, 18600
(510) (32) minerální vody, nealkoholické nápoje všeho druhu.
(511) 32
(210) O-425613

(111) **276997**
(220) 26.04.2005
(151) 28.11.2005
(540)

ELITFORM

(730) **Voda Karel**, Bolzanova 13, Brno, 61800, CZ
(510) (35) služby patentové a známkové kanceláře, reprografické služby; (41) pořádání kurzů, školení a besed v oblasti průmyslového vlastnictví, licenční a autorsko-právní problematiky a nekalé soutěže, překladatelské služby; (42) poskytování odborné pomoci včetně obstarávání a zprostředkování v oblasti týkající se průmyslového vlastnictví, licenční a autorsko-právní problematiky a nekalé soutěže, rešeršní služby.
(511) 35, 41, 42
(210) O-425707

(111) **277043**
(220) 05.05.2005
(151) 28.11.2005
(540)

INFOBANKA ČTK

(730) **Česká tisková kancelář**, Opletalova 5/7, Praha 1, 11144, CZ
(510) (9) software; (35) automatizované zpracování dat, vyhledávání dat v počítačových souborech (pro třetí osoby), reklamní a propagační činnost, zprostředkovatelská činnost v obchodě; (38) přenos zpráv a obrazových informací pomocí počítače a jiných komunikačních prostředků, tisková agentura; (41) vydavatelství, fotografování, fotografické služby, zpravodajské služby, zpravodajství (slovní a obrazové); (42) tvorba, údržba, aktualizace, půjčování (pronájem) software.
(511) 9, 35, 38, 41, 42
(210) O-426040

(111) **277302**
(220) 21.02.2005
(151) 22.12.2005
(540)



(730) **Brázdil Ladislav Ing.**, Nivy II/740, Tlumačov, 76362, CZ
(740) Ing. Iva Rylková, Polská 1525, Ostrava - Poruba, 70800
(510) (4) mazací oleje, mazací tuky, mazadla, motorové oleje, aditiva s výjimkou chemikálií do motorových paliv, přísady do olejů a paliv zahrnuté v této třídě; (7) cívky (součásti strojů), čerpadla (součásti strojů, motorů a hnacích strojů), čerpadla, pumpy (stroje), proudová čerpadla, palivová čerpadla, filtry na čištění a chlazení motorů, katalyzátory pro motory, palivové konvertory pro zážehové motory, zapalovací induktory pro motory, regulátory jako části strojů, regulátory otáček pro stroje a motory, řídicí mechanismy pro stroje a motory, ventily (části strojů), vzduchové chladiče, zapalovací induktory, zapalovací svíčky do spalovacích motorů, vstřikovací trysky, regulátory tlaku paliva, senzory do automobilů, snímače polohy, ventily na řízení provzdušňovacího zařízení, vstřikovače; (9) elektrické cívky, automatické časové spínače, elektromagnetické cívky, indukční cívky, elektrické kabely, koaxiální kabely, elektrické kontrolní a regulační přístroje, měřicí přístroje, palubní počítače, otáčkoměry, přípojky (elektrotechnika), regulátory napětí pro automobily, řídicí panely, rychloměry, snímače, skenery, spínače, spojky na elektrické kabely, elektrické svorky, termostaty pro dopravní prostředky, vypínače, zapalovací trysky, řídicí jednotky do automobilů, snímače teploty, tlaku, otáček pro automobily, zapalovací svíčky a cívky do automobilů, potenciometry, jističe, vypínače, tlačítka, konektory, dynamometry; (12) automobily, příslušenství a součásti automobilů zahrnuté v této třídě, zejména cívky, čerpadla, pumpy (stroje), proudová čerpadla, palivová čerpadla, filtry na čištění a chlazení motorů, katalyzátory pro motory, palivové konvertory pro zážehové motory, zapalovací induktory pro motory, regulátory jako části strojů, regulátory otáček pro motory, řídicí mechanismy pro motory, ventily jako části strojů, vzduchové chladiče, zapalovací induktory, zapalovací svíčky do spalovacích motorů, vstřikovací trysky, regulátory tlaku paliva, senzory do automobilů, snímače polohy, ventily na řízení provzdušňovacího zařízení, vstřikovače, automatické časové spínače, elektromagnetické cívky, indukční cívky, elektrické kabely, koaxiální kabely, elektrické kontrolní a regulační přístroje, měřicí přístroje, palubní počítače, otáčkoměry, regulátory napětí pro automobily, řídicí panely, rychloměry, snímače, skenery (zařízení na zpracování údajů), spínače, spojky na elektrické kabely, elektrické svorky, termostaty, vypínače, zapalovací trysky, řídicí jednotky do automobilů, snímače teploty, tlaku, otáček pro automobily, zapalovací svíčky a cívky do automobilů, potenciometry, jističe, vypínače, tlačítka, konektory, dynamometry, automobilové řetězy, karosérie automobilů, autopotahy, sedadla do automobilů, blatníky, brzdové obložení, brzdy vozidel, čelní skla, kola automobilů, podvozky automobilů, sedadla automobilů, stěrače, tlumící pružiny, tlumiče automobilů; (37) sportovní úpravy automobilů, opravy automobilů, autoopravy, autoservisy, čištění automobilů, seřizování automobilů, leštění, mazání a údržba vozidel, čalounění, klempířské služby, protektorování pneumatik, instalace a opravy poplašných systémů proti krádeži, odrezování, antikorozivní úpravy, opravy pump a čerpadel, mytí automobilů; (42) aktualizace počítačových programů, hosting webových stránek, instalace počítačových programů, návrhy počítačových systémů, počítačové programování, tvorba software, servis počítačových programů, tvorba a udržování webových stránek pro zákazníky, zhotovování kopií počítačových programů, poskytování datových služeb přístupu k síti internet, projektování a realizace počítačových sítí a datových přenosů, pronájem počítačového software.

(511) 4, 7, 9, 12, 37, 42
(210) O-423506

(111) **277330**
(220) 04.03.2005
(151) 22.12.2005
(540)

PRIMAELAST

(730) **ZAO "TechnoNICOL"**, Krymsky Val, d.8, Moskva, RU
(740) Společná advokátní kancelář Všetečka Zelený Švorčík Kalenský a partneři, JUDr. Michal Havlík, advokát a patentový zástupce, Hálkova 2, Praha 2, 12000
(510) (17) kaučuk, gutaperča, guma, azbest, slída a výrobky z těchto materiálů, které nejsou zahrnuty do jiných tříd, polotovary z plastických hmot, materiály těsnící, ucpávací a izolační, ohebné trubky nekovové; (19) stavební materiály nekovové, neohebné trubky nekovové pro stavebnictví, asfalt, směla a bitumen, přenosné konstrukce nekovové, nekovové pomníky; (37) stavebnictví, opravy, instalační služby.
(511) 17, 19, 37
(210) O-423921

(111) **277449**
(220) 15.04.2005
(151) 22.12.2005
(540)

KB BLOK
DOKONALÝ STAVEBNÍ SYSTÉM

(730) **KB - BLOK systém, s.r.o.**, Blšany u Loun č.p. 1, 44001, CZ
(740) PELIKÁN KROFTA KOHOUTEK advokátní kancelář s.r.o., Mgr. David Krofta, Újezd 450/40, Praha 1 - Malá Strana, 11801
(510) (19) stavební materiály nekovové, jako např. dlažba, obrubníky, cihly, zdící bloky, tvarovky, překlady, stropní prvky, střešní krytina, písek, vápno, cement a výrobky z cementu a betonu; (37) stavebnictví, opravy, instalace; (42) projektování, architektonické a urbanistické návrhy a studie, konzultační a poradenská činnost v oboru projektování staveb a volby stavebních materiálů, stavební a technické výpočty a expertizy.
(511) 19, 37, 42
(210) O-425372

(111) **277450**
(220) 15.04.2005
(151) 22.12.2005
(540)

KB BLOK

(730) **KB - BLOK systém, s.r.o.**, Blšany u Loun č.p. 1, 44001, CZ
(740) PELIKÁN KROFTA KOHOUTEK advokátní kancelář s.r.o., Mgr. David Krofta, Újezd 450/40, Praha 1 - Malá Strana, 11801
(510) (19) stavební materiály nekovové, jako např. dlažba, obrubníky, cihly, zdící bloky, tvarovky, překlady, stropní prvky, střešní krytina, písek, vápno, cement a výrobky z cementu a betonu; (37) stavebnictví, opravy, instalace; (42) projektování, architektonické a urbanistické návrhy a studie, konzultační a poradenská činnost v oboru projektování staveb a volby stavebních materiálů, stavební a technické výpočty a expertizy.
(511) 19, 37, 42
(210) O-425373

(111) **277490**
(220) 25.04.2005
(151) 22.12.2005
(540)

PREZENT
THE LAMP COMPANY

(730) **L'uboš Paxian PREZENT**, Šenkvičská cesta 7, Pezinok, 90201, SK
(740) Rott, Růžička & Guttman Patentové, známkové a advokátní kanceláře, JUDr. Vladimír Rott, Vinohradská 37/938, Praha 2, 12000
(510) (11) osvětlovací zařízení, elektrické a neelektrické části a součásti osvětlovacích těles; (35) zprostředkovatelská činnost v oblasti obchodu se zbožím, obchodní činnost s výše uvedeným zbožím.
(511) 11, 35
(210) O-425694

(111) **277552**
(220) 05.05.2005
(151) 22.12.2005
(540)

MOPEKA

(730) **Němečková Jarmila**, Kojátky 33, Bučovice, 68501, CZ
(510) (16) výrobky z papíru v rámci této třídy, např. obaly, reklamní materiály, (30) cukrářské výrobky.
(511) 16, 30
(210) O-426042

(111) **277555**
(220) 05.05.2005
(151) 22.12.2005
(540)



(730) **BONGRAIN S.A.**, 42 rue Rieussec, Viroflay, 78220, FR
(740) Ing. František Kania, Mendlovo nám. 1a, Brno, 60300
(510) (29) mléko, sýry a mléčné výrobky.
(511) 29
(210) O-426054

(111) **277593**
(220) 10.05.2005
(151) 22.12.2005
(540)

Ci²ar 
ClubMagazine

(730) **Valmont ČR spol. s r.o.**, Nové sady 34, Brno, 60200, CZ
(740) A. Holas & partner Patentová a známková kancelář, Ing. Mgr. Hana Holasová, Křížová 4, Brno, 60300
(510) (9) veškeré počítačové programy a software bez ohledu na záznamová média nebo prostředky šíření, tj. software nahraný na magnetických médiích nebo stažený ze vzdálené počítačové sítě, periodické, neperiodické magazíny na nosičích; (16) periodické, neperiodické magazíny, tiskárenské výrobky; (34) tabák, potřeby pro kuřáky, zápalky; (35) propagační činnost, reklama; (41) výchova, vzdělávání, zábava, sportovní a kulturní aktivity.
(511) 9, 16, 34, 35, 41
(210) O-426246

(111) **277650**
(220) 17.05.2005
(151) 22.12.2005
(540)

POLYTEX

(730) **Hanuš Jaroslav**, Dolní náměstí 40, Hrádek nad Nisou, 46334, CZ
(740) Ing. Václav Strnad, Rychtářská 375/31, Liberec 14, 46014
(510) (23) nitě a příze k textilním účelům, náležející do této třídy; (26) textilní galanterie, obuvnická galanterie, odznaky ozdobné (knoflíky), spadající do této třídy, ozdoby textilních výrobků, prýmkařské zboží, zdrhovadla, zipy; (40) textilní barvení a tisk, úprava a zpracování textilu, stříhová služba.
(511) 23, 26, 40
(210) O-426421

(111) **277859**
(220) 01.07.2005
(151) 22.12.2005
(540)

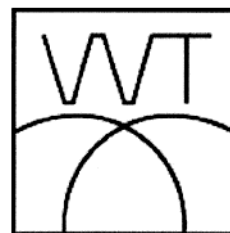

(730) **TŘINECKÉ ŽELEZÁRNY, a. s.**, Průmyslová 1000, Třinec - Staré Město, 73970, CZ
(740) PATENTSERVIS Praha a.s., Na Podkovce 281/10, Praha 4, 14700
(510) (6) obecné kovy (surové nebo jako polotovary), slitiny z obecných kovů, kovové trubky, kovové potrubí, kovové roury, ocelové roury, ocelové trubky, ocelové stožáry, přípojky a odbočky potrubní (kovové), přípojky kovové pro trubky, rozdělovací potrubí (kovová), spojky na potrubí (kovové), spojky pro trubky (kovové), svodidla silniční (kovová), fitinky kovové pro potrubí na stlačený vzduch, nátrubky (kovové); (37) montáž, opravy, údržba a revize vyhrazených elektrických zařízení, montáž, opravy, rekonstrukce a revizní zkoušky provozní způsobilosti vyhrazených zdvihacích zařízení, informace o opravách, odrušování elektrických přístrojů, montáž, opravy, revize a zkoušky plynových zařízení; (40) povrchová úprava kovů, kovářství, kovoobráběčství, lisování, ražení a válcování kovů, prášková metalurgie, tepelné zpracování kovů.
(511) 6, 37, 40
(210) O-427873

(111) **277993**
(220) 08.03.2005
(151) 23.01.2006
(540)

ČEJKOVICKÝ TEMPLÁŘ

(730) **Templářské sklepy Čejkovice, vinařské družstvo, Čejkovice 945, Čejkovice, 69615, CZ**
(740) Ing. Zdeněk Kučera, Dlouhá 207 (P.O. Box 92), Slušovice, 76315
(510) (31) réva vinná, sazenice, semena rostlin s výjimkou květin; (33) víno, alkoholické nápoje s výjimkou piva a lihovin; (35) organizování výstav (komerčních nebo reklamních), odborné obchodní poradenství, pořádání veletrhů pro obchodní a reklamní účely, reklama, reklama on-line v počítačové síti.
(511) 31, 33, 35
(210) O-424021

(111) **277994**
(220) 08.03.2005
(151) 23.01.2006
(540)

TEMPLÁŘ BÍLÝ

(730) **Templářské sklepy Čejkovice, vinařské družstvo, Čejkovice 945, Čejkovice, 69615, CZ**
(740) Ing. Zdeněk Kučera, Dlouhá 207 (P.O. Box 92), Slušovice, 76315
(510) (31) réva vinná, sazenice, semena rostlin s výjimkou květin; (33) víno, alkoholické nápoje s výjimkou piva a lihovin; (35) organizování výstav (komerčních nebo reklamních), odborné obchodní poradenství, pořádání veletrhů pro obchodní a reklamní účely, reklama, reklama on-line v počítačové síti.
(511) 31, 33, 35
(210) O-424022

(111) **277995**
(220) 08.03.2005
(151) 23.01.2006
(540)

TEMPLÁŘ ČERVENÝ

(730) **Templářské sklepy Čejkovice, vinařské družstvo, Čejkovice 945, Čejkovice, 69615, CZ**
(740) Ing. Zdeněk Kučera, Dlouhá 207 (P.O. Box 92), Slušovice, 76315
(510) (31) réva vinná, sazenice, semena rostlin s výjimkou květin; (33) víno, alkoholické nápoje s výjimkou piva a lihovin; (35) organizování výstav (komerčních nebo reklamních), odborné obchodní poradenství, pořádání veletrhů pro obchodní a reklamní účely, reklama, reklama on-line v počítačové síti.
(511) 31, 33, 35
(210) O-424023

(111) **278055**
(220) 04.04.2005
(151) 23.01.2006
(540)



(730) **USSPA, s.r.o., Dolní Dobrouč 384, Dolní Dobrouč, 56102, CZ**
(740) patentová kancelář, Ing. Dobroslav Musil, Cejl 38, Brno, 60200
(510) (11) masážní bazény.
(511) 11
(210) O-424839

(111) **278056**
(220) 04.04.2005
(151) 23.01.2006
(540)



(730) **USSPA, s.r.o., Dolní Dobrouč 384, Dolní Dobrouč, 56102, CZ**
(740) patentová kancelář, Ing. Dobroslav Musil, Cejl 38, Brno, 60200
(510) (11) masážní bazény.
(511) 11
(210) O-424840

(111) **278080**
(220) 15.04.2005
(151) 23.01.2006
(540)

GRIND BLOK

(730) **KB - BLOK systém, s.r.o., Blšany u Loun č.p. 1, 44001, CZ**
(740) PELIKÁN KROFTA KOHOUTEK advokátní kancelář s.r.o., Mgr. David Krofta, Újezd 450/40, Praha 1 - Malá Strana, 11801
(510) (19) stavební materiály nekovové, jako např. dlažba, obrubníky, cihly, zdicí bloky, tvarovky, překlady, stropní prvky, střešní krytina, pisek, vápno, cement a výrobky z cementu a betonu; (37) stavebnictví, opravy, instalace; (42) projektování, architektonické a urbanistické návrhy a studie, konzultační a poradenská činnost v oboru projektování staveb a volby stavebních materiálů, stavební a technické výpočty a expertizy.
(511) 19, 37, 42
(210) O-425368

(111) **278085**
(220) 22.04.2005
(151) 23.01.2006
(540)

Kaktus Tea

(730) **Poděbradka, a.s., Nymburská 239/VII, Poděbrady, 29001, CZ**
(740) AK Mrázek - Mrázková, JUDr. Josef Mrázek, Pernerova 11, Praha 8, 18600
(510) (32) minerální vody, nealkoholické nápoje všeho druhu.
(511) 32
(210) O-425609

(111) **278114**
(220) 05.05.2005
(151) 23.01.2006
(540)

FOTOBANKA ČTK

(730) **Česká tisková kancelář, Opletalova 5/7, Praha 1, 11144, CZ**
(510) (9) software nahaný; (35) automatizované zpracování dat, vyhledávání dat v počítačových souborech (pro třetí osoby), reklamní a propagační činnost, zprostředkovatelská činnost v obchodě; (38) přenos zpráv a obrazových informací pomocí počítače a jiných komunikačních prostředků, tisková agentura; (41) vydavatelství, fotografování, fotografické služby, zpravodajské služby, zpravodajství (slovní a obrazové); (42) tvorba, údržba, aktualizace a půjčování (pronájem) software.
(511) 9, 35, 38, 41, 42
(210) O-426041

(111) **279119**
(220) 06.09.2005
(151) 23.02.2006
(540)



- (730) **TŘINECKÉ ŽELEZÁRNY, a. s.**, Průmyslová 1000, Třinec - Staré Město, 73970, CZ
(740) **PATENTSERVIS Praha a.s.**, Na Podkovce 281/10, Praha 4, 14700
(510) (6) obecné kovy (surové nebo jako polotovary), slitiny z obecných kovů, kovové trubky, kovové potrubí, kovové roury, ocelové roury, ocelové trubky, ocelové stožáry, přípojky a odbočky potrubní (kovové), přípojky kovové pro trubky, rozdělovací potrubí (kovová), spojky na potrubí (kovové), spojky pro trubky (kovové), svodidla silniční (kovová), fitinky kovové pro potrubí na stlačený vzduch, nátrubky (kovové); (37) montáž, opravy, údržba a revize vyhrazených elektrických zařízení, montáž, opravy, rekonstrukce a revizní zkoušky provozní způsobilosti vyhrazených zdvihacích zařízení, informace o opravách, odrušování elektrických přístrojů, montáž, opravy, revize a zkoušky plynových zařízení; (40) povrchová úprava kovů, kovářství, kovoobráběčství, lisování, ražení a válcování kovů, prášková metalurgie, tepelné zpracování včetně moření.
(511) 6, 37, 40
(210) O-429563

(111) **279136**
(220) 11.03.2005
(151) 13.03.2006
(540)



- (730) **Kofola a.s.**, Za drahou 165/1, Krnov, Pod Bezručovým vrchem, 79401, CZ
(740) Čermák a spol., Mgr. Lukáš Lorenc, advokát, Elišky Peškové 15/735, Praha 5, 15000
(510) (16) etikety, obaly papírové a z plastů jinde neuvedené, obaly a tašky z papíru a plastů.
(511) 16
(210) O-424132

(111) **279138**
(220) 29.04.2005
(151) 13.03.2006
(540)

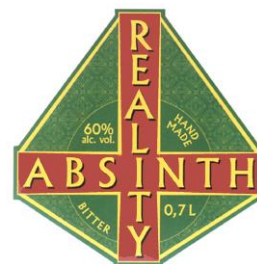

- (730) **Bairnsfather Kyle James**, Domašov 323, Bělá pod Pradědem, 79085, CZ
(510) (33) alkoholické nápoje.
(511) 33
(210) O-425837

(111) **279207**
(220) 03.02.2005
(151) 22.03.2006
(540)

FORUM OBCHODNÍ CENTRUM

- (730) **Multi Development Czech Republic a. s.**, Olivova 4/2096, Praha 1, 11000, CZ
(740) Dr. Jan Tomsa, Laubova 1729/8, Praha 3-Vinohrady, 13000
(510) (35) marketing, vedení obchodů, průzkum trhu, distribuce vzorků zboží, aranžování výloh, poskytování a vyhledávání obchodních informací, ukládání a zpracování dat a informací, pronájem reklamních ploch, kancelářský provoz, administrativní práce, obchodní management, poradenství při vedení podniků, poradenská činnost v oblasti obchodu a služeb, činnost organizačních a ekonomických poradců, činnost účetních poradců, vedení účetnictví, předvádění zboží; (36) správa a údržba nemovitostí, zprostředkování nemovitostí, činnost realitní kanceláře, finanční informace a služby, správa majetku, pronájem nemovitostí, bytů a nebytových prostor včetně poskytování jiných než základních služeb zajišťujících řádný provoz nemovitostí, bytů a nebytových prostor, investorská činnost ve výstavbě; (37) zprostředkovatelská činnost ve stavebnictví, poradenská a konzultační činnost v oblasti výstavby a stavebnictví, inženýrské práce stavební, stavebnictví, údržba staveb, demolice staveb; (39) doprava, přeprava, balení a skladování zboží, zásilkový obchod, doručování zboží, pronájem garáží, pronájem parkovacích ploch, pronájem skladů, skladování zboží; (41) vzdělávání, kulturní aktivity; (42) projektové a inženýrské činnosti, zajišťování projektové a průmyslové dokumentace, inženýrská činnost v investiční výstavbě, činnost technických poradců; (44) poskytování služeb pro zemědělství a zahradnictví, lékařské služby, optici, salony krásy a kadeřnické salony.
(511) 35, 36, 37, 39, 41, 42, 44
(210) O-422972

(111) **279219**
(220) 04.03.2005
(151) 22.03.2006
(540)

GolfProfi

- (730) **SmartWave s.r.o.**, Na Kavčí skále 1695/C, Říčany, 25101, CZ
(740) Společná advokátní kancelář Všetečka Zelený Švorčík Kalenský a partneři, JUDr. Otakar Švorčík, Hálkova 2, Praha 2, 12000
(510) (12) golfové vozíky motorové; (28) sportovní náčiní pro golf, golfové hole, golfové míčky, golfové rukavice, golfové vaky (na kolečkách nebo bez koleček); (35) zprostředkovatelská činnost v oblasti obchodu, marketing, reklamní a propagační činnost; (37) opravy a údržba sportovních potřeb; (39) provozování cestovních kanceláří a cestovní agentury zajišťujících dopravu, rezervaci a organizování cest; (41) pořádání a organizace sportovních akcí, půjčování sportovních potřeb, s výjimkou dopravních prostředků.

(511) 12, 28, 35, 37, 39, 41
(210) O-423931

(111) **279220**
(220) 07.03.2005
(151) 22.03.2006
(540)

ALPINA

(730) **Sood Sanjay**, A 13 Floor, Yally Industrial Bldg, 6 Yip Fat St, Wong Chuk Hang, HK

(740) Patentová kancelář, Ing. Dobroslav Musil, Cejl 38, Brno, 60200

(510) (7) elektromechanická zařízení pro domácnost, zejména strojky na mletí, řezání a drcení masa, mixéry, šlehače, hnětače, odšťavovače, mlýnky na mletí kávy, myčky na nádobí, pračky, vysavače prachu a leštiče podlah; (8) nůžky všeho druhu; (9) elektrické žehličky; (11) osvětlovací a topná zařízení, zařízení pro vaření, zejména mikrovlnné trouby, toustovače, grily všeho duhu, elektrické konvice, zařízení pro chlazení, zejména ledničky, zařízení pro sušení vlasů, zařízení pro větrání a klimatizaci včetně chlazení, topení a odvlhčování, zařízení pro výrobu páry, pro rozvod vody a sanitární zařízení, ventilátory.

(511) 7, 8, 9, 11
(210) O-423973

(111) **279775**
(220) 14.09.2005
(151) 22.03.2006
(540)

Bombardino

(730) **GASPEN CZ s.r.o.**, Na Požárech 934/14, Čelákovice, 25088, CZ
(510) (30) káva, čaj, kakao, cukr, rýže, tapioka, ságo, kávové náhražky, mouka a přípravky z obilovin, chléb, pečivo, cukrovinky, zmrzlina, med, sirup melasový, droždí, prášky do těsta, sůl, hořčice, ocet, nálevy (k ochucení), koření, led pro osvěžení; (33) alkoholické nápoje (s výjimkou pív); (43) služby zajišťující stravování a nápoje, dočasné ubytování.

(511) 30, 33, 43
(210) O-429825

(111) **280255**
(220) 31.08.2005
(151) 19.04.2006
(540)

ADTEC
Automation & Drives Technology

(730) **ADTEC s.r.o.**, Videňská 117a, Brno, 61900, CZ
(510) (9) slaboproudá a silnoproudá elektrozařízení, elektrické rozváděče, měniče kmitočtu, softstarty, regulované střídavé a stejnosměrné pohony,

zdroje UPS, zařízení a přístroje pro měření, kontrolu, signalizaci, regulaci a automatizaci strojů a technologických procesů, vizualizační systémy, software, výpočetní technika a její příslušenství, stroje pro zpracování informací; (37) montáž, oprava, údržba, uvádění do provozu, záruční a pozáruční servis uvedených zařízení; (42) odborná a poradenská činnost v oblastech regulovaných pohonů, řídicí a automatizační techniky, projektování elektrických zařízení, projektování a programování řídicích a vizualizačních systémů, poradenství v oblasti elektrotechnických zařízení, jejich regulace a automatizace.

(511) 9, 37, 42
(210) O-429394

(111) **280738**
(220) 03.11.2005
(151) 19.04.2006
(540)

GLENTOR

(730) **GLENTOR s.r.o.**, Dolnoměcholupská 1388/23, Praha 10 - Hostivař, 10200, CZ

(740) JUDr. Jiří Kroulík, U Továren 999/31, Praha 10, 10200

(510) (6) objímky kovové, zátky kovové, těsnící uzávěry (kovové); (7) ventily, nástroje a nářadí mechanické, filtrační zařízení (vločky pro), filtry, hydraulické hnací stroje a motory, hydraulická ovládací zařízení pro stroje, motory a hnací stroje; (12) hydraulické obvody pro vozidla; (37) stroje (montáž, údržba, opravy); (42) strojírenství (výzkum v oboru).

(511) 6, 7, 12, 37, 42
(210) O-431131

(111) **282279**
(220) 08.09.2005
(151) 24.07.2006
(540)

ČÁGO BELO ŠÍLENCI

(730) **Pergnerová Tereza**, Masarykovo nám. 60, Lužná v Čechách, 27051, CZ

(510) (9) nosiče záznamu zvuku, záznamu obrazu a rozmnoženiny zvukových a zvukově-obrazových záznamů, zejména kompaktní disky (CD), magnetofonové pásky, videokazety a DVD-nosiče; (16) tiskoviny všeho druhu, noviny, časopisy; (35) propagační a reklamní činnost všech forem; (41) výchovná a zábavní činnost, nakladatelská a vydavatelská činnost, organizování, pořádání a provozování hudebních produkcí, tvorba a výroby televizních a rozhlasových pořadů.

(511) 9, 16, 35, 41
(210) O-429635

(111) **282826**
(220) 02.02.2006
(151) 24.07.2006
(540)



(730) **Rattay Nikol Mgr.**, V Homolkách 1023/4, Plzeň, 30100, CZ
(510) (10) tepelný zářič, určený pro řízené ohřívání (tzv. kontrolování hypertermie) mozku, plně automatizovaný, určený pro speciální použití - léčení Alzheimerovy nemoci (stařecká demence Alzheimerova typu); (35) reklama, propagace, marketing; (44) lékařské služby, léčení podáváním vitamínů a psychofarmak.
(511) 10, 35, 44
(210) O-434034

(111) **282993**
(220) 11.04.2005
(151) 24.08.2006
(540)

PLS II

(730) **PLS II, s.r.o.**, Bavorská 2780/2, Praha 5, Stodůlky, 15500, CZ
(740) AK Rödl & Partner, v.o.s., Mgr. Martin Švéda, Platněnská 2, Praha 1, 11000
(510) (6) obecné kovy a jejich slitiny, kovové stavební materiály, kovové stavební materiály přenosné, kovové materiály pro železnice, kovové kabely a dráty neelektrické, kovové potřeby zámečnické a klempířské, kovové trubky, kovové výrobky, které nejsou uvedeny v jiných třídách, rudy, nosníky kovové, ocelový plech, plechy a pásy kovové, tyče kovové, úhelníky kovové, vše s výjimkou příslušenství pro skříňové rozvaděče.
(511) 6
(210) O-425156

(111) **283212**
(220) 29.12.2005
(151) 24.08.2006
(540)

ČT4

(730) **Česká televize**, Na Hřebenech II., Praha 4, 14070, CZ
(510) (9) veškeré nosiče informací v rozsahu třídy 9; (16) tiskoviny, periodické a neperiodické publikace, např. knihy a časopisy, katalogy, plakáty, fotografie, kalendáře, samolepky; (35) propagační, reklamní a inzertní činnost; (38) televizní vysílání, televizní vysílání programů, vysílání televizních programů, televizní vysílání zábavných, výchovných, soutěžních, diskusních, sportovních, zpravodajských a informačních pořadů; (41) tvorba televizních programů, tvorba televizních pořadů, výchovná a zábavní činnost, školení, kulturní a sportovní aktivity, soutěže pro veřejnost, vydavatelská a nakladatelská činnost, výroba audiovizuálních programů.
(511) 9, 16, 35, 38, 41
(210) O-432896

(111) **283213**
(220) 29.12.2005
(151) 24.08.2006
(540)

ČT5

(730) **Česká televize**, Na Hřebenech II., Praha 4 - Kavčí Hory, 14070, CZ
(510) (9) veškeré nosiče informací v rozsahu třídy 9; (16) tiskoviny, periodické a neperiodické publikace, např. knihy a časopisy, katalogy, plakáty, fotografie, kalendáře, samolepky; (35) propagační, reklamní a inzertní

činnost; (38) televizní vysílání, televizní vysílání programů, vysílání televizních programů, televizní vysílání zábavných, výchovných, soutěžních, diskusních, sportovních, zpravodajských a informačních pořadů; (41) tvorba televizních programů, tvorba televizních pořadů, výchovná a zábavní činnost, školení, kulturní a sportovní aktivity, soutěže pro veřejnost, vydavatelská a nakladatelská činnost, výroba audiovizuálních programů.

(511) 9, 16, 35, 38, 41
(210) O-432899

(111) **283409**
(220) 07.02.2006
(151) 24.08.2006
(540)



(730) **A. R. OKENNÍ TECHNIKA spol. s r. o.**, Vrhavěč 1, Nýřany, 33023, CZ
(740) Ing. Michal Jupa, patentový zástupce, Na Baních 1385, Praha 5 - Zbraslav, 15600
(510) (6) okna, dveře, rámy, vrata, rolety, žaluzie, stavební kování jako např. kliky, panty, klepadla, uzávěry, zarážky, zimní zahrady, vše v rámci této třídy; (19) okna, dveře, rámy, vrata, rolety, žaluzie, kliky, panty, uzávěry, zarážky, zimní zahrady, vše nekovové v rámci této třídy; (37) instalace, opravy, montáže, servis a údržba výše uvedených výrobků ve tř. 6 a 19.
(511) 6, 19, 37
(210) O-434178

(111) **283438**
(220) 13.02.2006
(151) 24.08.2006
(540)



(730) **BETINA spol. s r.o.**, Bělehradská 858/23, Praha 2, Vinohrady, 12000, CZ
(740) Ing. Jiří Štělák, Šumberova 42, Praha 6, 16200
(510) (29) mléko a mléčné výrobky z něj uvedené v této třídě - máslo, sýry, jogurty, mléčné nápoje, šlehačka, smetana, tvaroh, sušené mléko apod., potravinářské oleje a tuky pro přímou spotřebu nebo na pečení, smažení apod., vejce a vaječné výrobky uvedené v této třídě, výrobky z vaječných žloutků a bílků, maso a masné výrobky uvedené v této třídě, masové polotovary, uzenářské výrobky, uzeniny a maso v těstě, polévky a vývary (bujón), drůbež, zvěřina, ryby a výrobky z nich, ovoce, zelenina sušená, vařená, konzervovaná nebo mražená, rajčatové protlaky, ovocné a zeleninové džemy, kompoty a dřeně, ovocné kůry, kandované ovoce, bylinky sušené a konzervované, luštěniny konzervované - čočka, hrách, kukuřice, fazole, potravinářská želatina, bílkoviny jako potrava, houby sušené nebo konzervované, brambory upravené - bramborové hranolky, bramborové lupínky - chipsy, bramborové knedlíky a kaše, bramboráky;

(30) mouka a výrobky z ní, čerstvé pečivo všeho druhu, sladké a slané trvanlivé pečivo, sójová mouka a sójové pečivo, těsto, těstoviny všeho druhu, knedlíky, pizza, suši, nudle, rýže a výrobky z ní, obilniny jako potrava, cereálie, ovesné kaše, müsli, kukuřičné kaše, placky, vločky a lupínky, makrobiotické potraviny v rámci této třídy, cukr a výrobky z něj, cukrovinky všeho druhu, bonbóny, dorty, cukroví, žvýkačky, oplatky, pudinky, perníky, čaj, káva, kakao, čokoláda a výrobky z nich, čajové, kávové, kakaové a čokoládové nápoje, zmrzlina a prášky na výrobu zmrzliny, prášky do pečiva, droždí, přírodní sladidla, potravinářské přísady pro konzervaci nebo jinou úpravu potravin, potravinářské přísady k zahuštění a ztužení potravin, potravinářská pojiva, přísady pro prodloužení spotřeby potravin, koření všeho druhu, aromata - potravinářské aromatické přísady, stimulanty pro zlepšení chutě potravin, hofčice, ocet, med, potravinářská sůl, potravinářské škroby, majonézy, nálevy; (40) zpracování a úprava potravin, zejména pekařská a cukrářská výroba, zpracování odpadu z potravin; (43) hostinská činnost, provoz stravovacích zařízení - restaurací, kaváren, cukráren, prodejů pečiva, barů, vináren apod.

(511) 29, 30, 40, 43
(210) O-434375

(111) **283508**
(220) 22.02.2006
(151) 24.08.2006
(540)

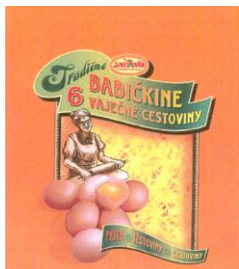

(730) **JAPAVO, spol. s r.o.**, Prává 287/18, Praha 4 - Podolí, 14700, CZ
(740) Ing. Michal Jupa, patentový zástupce, Na Baních 1385, Praha 5 - Zbraslav, 15600
(510) (30) těstoviny.
(511) 30
(210) O-434811

(111) **284772**
(220) 22.02.2006
(151) 23.10.2006
(540)



(730) **V-PODLAHY, s.r.o.**, Na Hrázi 1603, Vsetín, 75501, CZ
(510) (1) lepidla pro průmysl; (2) barvy, nátěry, laky; (17) kaučuk a výrobky z těchto materiálů; (20) výrobky ze dřeva a korku - nejmenované v jiných třídách; (27) koberce, rohože, rohožky, linolea a jiné obklady podlah; (35) zprostředkování obchodních zakázek, zprostředkování v obchodní činnosti; (37) stavebnictví, poradenství v oblasti stavebnictví, zprostředkování v oboru stavebnictví, realizace stavebních zakázek.

(511) 1, 2, 17, 20, 27, 35, 37
(210) O-434775

(111) **285406**
(220) 04.11.2005
(151) 27.11.2006
(540)

HOT APPLE - HORKÁ BRUSINKA

(730) **JPLUS, s.r.o.**, Sezemická 2863/8, Praha 9 - Horní Počernice, 19300, CZ
(740) Rott, Růžička & Guttman Patentové, známkové a advokátní kanceláře, JUDr. Vladimír Rott, Vinohradská 37, Praha 2, 12000
(510) (30) čaj, čajové náhražky; (35) propagační činnost, reklamní a inzertní činnost, obchodní administrativní, kancelářské práce.
(511) 30, 35
(210) O-431152

(111) **288247**
(220) 19.01.2006
(151) 19.03.2007
(540)

PRAGOLAB

(730) **Pragolab s.r.o.**, Nad Krocínkou 285/55, Praha 9, 19000, CZ
(740) Ing. Jiří Štělák, Šumberova 42, Praha 6, 16200
(510) (9) laboratorní přístroje a laboratorní vybavení spadající do této třídy, speciální laboratorní nábytek, vědecké přístroje, optické přístroje, přístroje pro chemické, fyzikální a ekologické rozborů a analýzy, přístroje pro měření a regulaci, vážení, kontrolu a signalizaci, přístroje pro zpracování informací, počítače, software, telekomunikační technika, nosiče dat v elektronické podobě a zvukově-obrazové záznamy magnetické nebo v elektronické podobě, přístroje pro záznam, převod a reprodukci zvuku/obrazu, audio-video přístroje, elektro součástky všeho druhu, elektrické vodiče, elektroinstalace, přístroje pro vedení, výrobu, přepínání, přeměnu, akumulaci, regulaci nebo řízení elektrického proudu, přístroje bezpečnostní, alarmy, ochranné pomůcky a oděvy, hasicí přístroje, součásti uvedených přístrojů a zařízení; (37) servis, opravy, instalace laboratorní techniky, měřicí a regulační techniky, výpočetní techniky a dalších různých elektrických a elektronických přístrojů; (42) poradenství a konzultace v oblasti laboratorní techniky, elektro, chemie a ekologie, provoz laboratoří, provádění měření a laboratorních analýz, testovací a zkušební činnosti, certifikace.
(511) 9, 37, 42
(210) O-433546

(111) **288900**
(220) 04.11.2005
(151) 10.04.2007
(540)

HORKÁ HRUŠKA

(730) **JPLUS, s.r.o.**, Sezemická 2863/8, Praha 9 - Horní Počernice, 19300, CZ
(740) Rott, Růžička & Guttman Patentové, známkové a advokátní kanceláře, JUDr. Vladimír Rott, Vinohradská 37, Praha 2, 12000
(510) (35) propagační činnost, reklama, inzerce, obchodní administrativní, kancelářské práce.
(511) 35
(210) O-431151

(111) **297346**
(220) 04.11.2005
(151) 22.04.2008
(540)

HOT APPLE - HORKÉ JABLKO

(730) **JPLUS, s.r.o.**, Sezemická 2863/8, Praha 9 - Horní Počernice, 19300, CZ
(740) Rott, Růžička & Guttman Patentové, známkové a advokátní kanceláře, JUDr. Vladimír Rott, Vinohradská 37, Praha 2, 12000
(510) (30) čaj, čajové náhražky; (35) propagační činnost, reklamní a inzertní činnost, obchodní administrativní, kancelářské práce.
(511) 30, 35
(210) O-431153

Zániky ochranných známek uplynutím doby platnosti

Kapitola obsahuje údaje o ochranných známkách, které zanikly uplynutím doby platnosti podle ustanovení § 29 odst. 1 zákona č. 441/2003 Sb.

Číslo zápisu	Datum zániku	Číslo zápisu	Datum zániku	Číslo zápisu	Datum zániku	Číslo zápisu	Datum zániku
180005	19.08.2014	197362	17.08.2014	271238	19.08.2014	272048	19.08.2014
182478	18.08.2014	197363	18.08.2014	272029	17.08.2014	272050	19.08.2014
182479	18.08.2014	197364	18.08.2014	272030	17.08.2014	272084	19.08.2014
188331	17.08.2014	197365	19.08.2014	272031	17.08.2014	272693	17.08.2014
188340	17.08.2014	197366	19.08.2014	272033	18.08.2014	272696	18.08.2014
189741	17.08.2014	222472	17.08.2014	272034	18.08.2014	272701	18.08.2014
189742	17.08.2014	270432	19.08.2014	272037	18.08.2014	273171	18.08.2014
189743	17.08.2014	271223	17.08.2014	272038	18.08.2014	273172	18.08.2014
194272	17.08.2014	271226	18.08.2014	272040	19.08.2014	275076	18.08.2014
194275	18.08.2014	271227	18.08.2014	272041	18.08.2014	279955	18.08.2014
194284	19.08.2014	271228	18.08.2014	272042	19.08.2014	280930	18.08.2014
197354	17.08.2014	271233	18.08.2014	272043	19.08.2014	310754	18.08.2014
197361	17.08.2014	271236	18.08.2014	272045	19.08.2014		

Vzdání se práv k ochranné známce

Vlastník ochranné známky se může podle ustanovení § 30 zákona č. 441/2003 Sb. u Úřadu písemným prohlášením vzdát práv k ochranné známce v rozsahu všech výrobků nebo služeb, pro které byla zapsána, nebo některých z nich. Účinky tohoto prohlášení nastávají dnem doručení prohlášení vlastníka ochranné známky Úřadu a nelze je vzít zpět. V této kapitole je tedy uvedeno datum účinnosti vzdání se práv k ochranné známce. Pokud se vlastník vzdal práv k ochranné známce jen v rozsahu některých výrobků a služeb, je pod příslušným INID kódem zveřejněn rovněž zbývající seznam výrobků a služeb, pro které ochranné známka zůstává zapsána. Tato kapitola dále zahrnuje údaje o ochranných známkách, u kterých vlastník písemným prohlášením omezil rozsah ochrany ve vztahu k prvku ochranné známky.

(111) 323447
(540)



(510) (1) aktivní uhlí; (4) palivové dřevo, paliva; (9) disky optické, DVD přehrávače, faxy, faxovací přístroje, filmové kamery, fotoaparáty, gramofony, hry (herní zařízení) upravené pro použití s externí obrazovkou nebo monitorem, jednotka disková pro počítače, karty s pamětí nebo

mikroprocesorem, klávesnice počítačové, kopírovací zařízení a stroje (fotografické, elektrostatické a termické), kosmetické přístroje elektrické, magnetické disky, magnetické nosiče dat, magnetické pásky, magnetofony, mikrofony, modemy, monitory (počítače - hardware), myši (lokátory), nosiče dat optické, obrazovky, osobní stereo soupravy, paměti počítačové, pásky pro zvukové záznamy, periferie počítačové, periferní zařízení počítačů, počítačové stroje, kalkulačky, počítačové tiskárny, promítací přístroje, přehrávače kazet, přehrávače kompaktních disků, přenosné telefony, přijímače (audio- a video-), přístroje pro reprodukci zvuku, rádia, reproduktory, amplióny, sluchátka, snímače obrazu, skenery (zpracování dat), telefonní přístroje, televizní přístroje, videokamery, videorekordéry, magnetoskopy, zářivky - svítidla a elektronky (se žhavenou katodou), žehličky elektrické; (31) ořechy.

(511) 1, 4, 9, 31

(210) O-488851

s účinností ode dne 06.03.2015/prohlášení vlastníka o částečném vzdání se práv

Změny vlastníků ochranných známek

Kapitola obsahuje údaje o ochranných známkách, které byly převedeny nebo přešly ve smyslu ustanovení § 15 odst. 1, 2 a § 16 zákona č. 441/2003 Sb. na jiného vlastníka v rozsahu všech zapsaných výrobků nebo služeb.

Číslo zápisu	Dřívější vlastník	Nynější vlastník	S účinností od
112811	KOH-I-NOOR HARDTMUTH a.s., F.A.Gerstnera 3, České Budějovice, 37130, CZ	KOH-I-NOOR HARDTMUTH a.s., F.A.Gerstnera 3, České Budějovice, 37130, CZ	09.03.2015
112811	KOH-I-NOOR HARDTMUTH a.s., F.A.Gerstnera 3, České Budějovice, 37130, CZ	KOH-I-NOOR HARDTMUTH a.s., F.A.Gerstnera 21/3, České Budějovice, 37130, CZ	09.03.2015
113001	KOH-I-NOOR HARDTMUTH a.s., F.A. Gerstnera 3, České Budějovice, 37130, CZ	KOH-I-NOOR HARDTMUTH a.s., F.A.Gerstnera 3, České Budějovice, 37130, CZ	09.03.2015
113001	KOH-I-NOOR HARDTMUTH a.s., F.A.Gerstnera 3, České Budějovice, 37130, CZ	KOH-I-NOOR HARDTMUTH a.s., F.A.Gerstnera 21/3, České Budějovice, 37130, CZ	09.03.2015
113347	KOH-I-NOOR HARDTMUTH a.s., F.A.Gerstnera 3, České Budějovice 3, 37130, CZ	KOH-I-NOOR HARDTMUTH a.s., F.A.Gerstnera 3, České Budějovice, 37130, CZ	09.03.2015
113347	KOH-I-NOOR HARDTMUTH a.s., F.A.Gerstnera 3, České Budějovice, 37130, CZ	KOH-I-NOOR HARDTMUTH a.s., F.A.Gerstnera 21/3, České Budějovice, 37130, CZ	09.03.2015
118638	ETA a.s., Zelený pruh 95/97, Praha 4, Braník, 14700, CZ	HP TRONIC-prodejny elektro a.s., Kútíky 637, Zlín - Prštne, 76001, CZ	04.03.2015
159801	AVERY DENNISON CORPORATION, 150 North Orange Grove Boulevard, Pasadena, CA, US	CCC Label, Inc., 161 Worcester Road, Framingham, MA, US	05.03.2015
162626	BOCHEMIE a.s., Lidická 326, Bohumín, 73695, CZ	Schulke CZ, s.r.o., Lidická 326, Bohumín, Nový Bohumín, 73581, CZ	06.03.2015
164251	ETA a.s., Zelený pruh 95/97, Praha 4, Braník, 14700, CZ	HP TRONIC-prodejny elektro a.s., Kútíky 637, Zlín - Prštne, 76001, CZ	04.03.2015
177609	BOCHEMIE a.s., Lidická 326, Bohumín, 73695, CZ	Schulke CZ, s.r.o., Lidická 326, Bohumín, Nový Bohumín, 73581, CZ	06.03.2015
178197	LYSOFORM DESINFECTIION AG, Burgstrasse 28, 8750 Glarus, CH	Lysoform Pharma GmbH & Co. Verwaltungs KG, Kaiser-Wilhelm-Str. 133, 12247 Berlin, DE	09.03.2015
184789	BOCHEMIE a.s., Lidická 326, Bohumín, 73695, CZ	Schulke CZ, s.r.o., Lidická 326, Bohumín, Nový Bohumín, 73581, CZ	06.03.2015
184790	BOCHEMIE a.s., Lidická 326, Bohumín, 73695, CZ	Schulke CZ, s.r.o., Lidická 326, Bohumín, Nový Bohumín, 73581, CZ	06.03.2015
184791	BOCHEMIE a.s., Lidická 326, Bohumín, 73695, CZ	Schulke CZ, s.r.o., Lidická 326, Bohumín, Nový Bohumín, 73581, CZ	06.03.2015
185580	BOCHEMIE a.s., Lidická 326, Bohumín, 73695, CZ	Schulke CZ, s.r.o., Lidická 326, Bohumín, Nový Bohumín, 73581, CZ	06.03.2015
185582	BOCHEMIE a.s., Lidická 326, Bohumín, 73695, CZ	Schulke CZ, s.r.o., Lidická 326, Bohumín, Nový Bohumín, 73581, CZ	06.03.2015
186094	BOCHEMIE a.s., Lidická 326, Bohumín, 73695, CZ	Schulke CZ, s.r.o., Lidická 326, Bohumín, Nový Bohumín, 73581, CZ	06.03.2015
189556	JONES INVESTMENT CO., INC., 1007 Orange Street, Wilmington, 19801, DE, US	Nine West Development LLC, 1411 Broadway, New York, NY, US	10.03.2015
196174	Ed. Scharwächter GmbH, Hohenhagener Strasse 26 - 28, Remscheid, DE	Edscha Holding GmbH, Hohenhagener Strasse 26-28, 42855 Remscheid, DE	04.03.2015
199988	BOCHEMIE a.s., Lidická 326, Bohumín, 73695, CZ	Schulke CZ, s.r.o., Lidická 326, Bohumín, Nový Bohumín, 73581, CZ	06.03.2015
201181	BOCHEMIE a.s., Lidická 326, Bohumín, 73695, CZ	Schulke CZ, s.r.o., Lidická 326, Bohumín, Nový Bohumín, 73581, CZ	06.03.2015
202761	BOCHEMIE a.s., Lidická 326, Bohumín, 73695, CZ	Schulke CZ, s.r.o., Lidická 326, Bohumín, Nový Bohumín, 73581, CZ	06.03.2015
203400	AMÁDEUS spol. s r.o., U silnice 949, Praha 6, 16000, CZ	AMÁDEUS REAL, a.s., Dlouhá 741/13, Praha 1, 11678, CZ	06.03.2015
203862	BOCHEMIE a.s., Lidická 326, Bohumín, 73695, CZ	Schulke CZ, s.r.o., Lidická 326, Bohumín, Nový Bohumín, 73581, CZ	06.03.2015
203863	BOCHEMIE a.s., Lidická 326, Bohumín, 73695, CZ	Schulke CZ, s.r.o., Lidická 326, Bohumín, Nový Bohumín, 73581, CZ	06.03.2015
204604	BOCHEMIE a.s., Lidická 326, Bohumín, 73695, CZ	Schulke CZ, s.r.o., Lidická 326, Bohumín, Nový Bohumín, 73581, CZ	06.03.2015
204605	BOCHEMIE a.s., Lidická 326, Bohumín, 73695, CZ	Schulke CZ, s.r.o., Lidická 326, Bohumín, Nový Bohumín, 73581, CZ	06.03.2015

Číslo zápisu	Dřívější vlastník	Nynější vlastník	S účinností od
210463	Lysoform Desinfektion AG, Burgstrasse 28, 8750 Glarus, CH	Lysoform Pharma GmbH & Co. Verwaltungs KG, Kaiser-Wilhelm-Str. 133, 12247 Berlin, DE	09.03.2015
211706	BOCHEMIE a.s., Lidická 326, Bohumín, 73695, CZ	Schulke CZ, s.r.o., Lidická 326, Bohumín, Nový Bohumín, 73581, CZ	06.03.2015
211738	Ed. Scharwächter GmbH, Hohenhagener Strasse 26-28, Remscheid, DE	Edscha Holding GmbH, Hohenhagener Strasse 26-28, 42855 Remscheid, DE	04.03.2015
213220	BOCHEMIE a.s., Lidická 326, Bohumín, 73695, CZ	Schulke CZ, s.r.o., Lidická 326, Bohumín, Nový Bohumín, 73581, CZ	06.03.2015
222508	BOCHEMIE a.s., Lidická 326, Bohumín, 73695, CZ	Schulke CZ, s.r.o., Lidická 326, Bohumín, Nový Bohumín, 73581, CZ	06.03.2015
224499	Aminostar s.r.o., Loukov 55, Loukov u Mnichova Hradiště, 29411, CZ	Amix Production, s.r.o., Ohrazenice č.p. 228, 51101, CZ	09.03.2015
231219	Mlékárna Žirovnice spol. s r.o., Poděbradova 22, Pelhřimov, 39301, CZ	Milkin a.s., Českobrodská 1174, Praha 9 - Kyje, 19800, CZ	06.03.2015
232499	ETA a.s., Zelený pruh 95/97, Praha 4, Braník, 14700, CZ	HP TRONIC-prodejny elektro a.s., Kútíky 637, Zlín - Prštné, 76001, CZ	04.03.2015
234776	ALIMPEX FOOD a.s., Českobrodská 1174, Praha 9, Kyje, 19800, CZ	Milkin a.s., Českobrodská 1174, Praha 9 - Kyje, 19800, CZ	06.03.2015
234777	ALIMPEX FOOD a.s., Českobrodská 1174, Praha 9, Kyje, 19800, CZ	Milkin a.s., Českobrodská 1174, Praha 9 - Kyje, 19800, CZ	06.03.2015
239540	Aminostar s.r.o., Loukov 55, Loukov u Mnichova Hradiště, 29411, CZ	Amix Production, s.r.o., Ohrazenice č.p. 228, 51101, CZ	09.03.2015
239541	Aminostar s.r.o., Loukov 55, Loukov u Mnichova Hradiště, 29411, CZ	Amix Production, s.r.o., Ohrazenice č.p. 228, 51101, CZ	09.03.2015
241827	Ing. Michaela Učíková, Růžová 1/84, Tábor, 39001, CZ	Jakub Vágner Rybářství a.s., Příběnická 972/16, Praha 3 - Žižkov, 13000, CZ	04.03.2015
244190	ETA a.s., Zelený pruh 95/97, Praha 4, Braník, 14700, CZ	HP TRONIC-prodejny elektro a.s., Kútíky 637, Zlín - Prštné, 76001, CZ	04.03.2015
252865	Merck Sharp & Dohme Corp., One Merck Drive, Whitehouse Station, NJ, US	Cardiome International AG, Chamerstrasse 176, 6300 Zug, CH	04.03.2015
258929	Aminostar s.r.o., Loukov 55, Loukov u Mnichova Hradiště, 29411, CZ	Amix Production, s.r.o., Ohrazenice č.p. 228, 51101, CZ	09.03.2015
261724	Aminostar s.r.o., Loukov 55, Loukov u Mnichova Hradiště, 29411, CZ	Amix Production, s.r.o., Ohrazenice č.p. 228, 51101, CZ	09.03.2015
262114	Noest s.r.o., Přívozká 703/10, Ostrava - Moravská Ostrava, 70200, CZ	NOETIS, společnost pro dispoziční prognostiku, Přívozká 703/10, Ostrava, Moravská Ostrava, 70200, CZ	06.03.2015
262115	Noest s.r.o., Přívozká 703/10, Ostrava - Moravská Ostrava, 70200, CZ	NOETIS, společnost pro dispoziční prognostiku, Přívozká 703/10, Ostrava, Moravská Ostrava, 70200, CZ	06.03.2015
262117	Noest s.r.o., Přívozká 703/10, Ostrava - Moravská Ostrava, 70200, CZ	NOETIS, společnost pro dispoziční prognostiku, Přívozká 703/10, Ostrava, Moravská Ostrava, 70200, CZ	06.03.2015
262771	Aminostar s.r.o., Loukov 55, Loukov u Mnichova Hradiště, 29411, CZ	Amix Production, s.r.o., Ohrazenice č.p. 228, 51101, CZ	09.03.2015
263655	Aminostar s.r.o., Loukov 55, Loukov u Mnichova Hradiště, 29411, CZ	Amix Production, s.r.o., Ohrazenice č.p. 228, 51101, CZ	09.03.2015
265621	Aminostar s.r.o., Loukov 55, Loukov u Mnichova Hradiště, 29411, CZ	Amix Production, s.r.o., Ohrazenice č.p. 228, 51101, CZ	09.03.2015
266309	Aminostar s.r.o., Loukov 55, Loukov u Mnichova Hradiště, 29411, CZ	Amix Production, s.r.o., Ohrazenice č.p. 228, 51101, CZ	09.03.2015
267539	Aminostar s.r.o., Loukov 55, Loukov u Mnichova Hradiště, 29411, CZ	Amix Production, s.r.o., Ohrazenice č.p. 228, 51101, CZ	09.03.2015
270139	Mlékárna Žirovnice spol. s r.o., Poděbradova 22, Pelhřimov, 39301, CZ	Milkin a.s., Českobrodská 1174, Praha 9 - Kyje, 19800, CZ	06.03.2015
270388	ALIMPEX FOOD a.s., Českobrodská 1174, Praha 9 - Kyje, 19800, CZ	Milkin a.s., Českobrodská 1174, Praha 9 - Kyje, 19800, CZ	06.03.2015
271079	CYRIL & METODĚJ, s.r.o., Maříkova 1, Brno, 62100, CZ	Cyril & Metoděj reklamní agentura, s.r.o., Maříkova 1, Brno, 62100, CZ	05.03.2015
271342	Aminostar s.r.o., Loukov 55, Loukov u Mnichova Hradiště, 29411, CZ	Amix Production, s.r.o., Ohrazenice č.p. 228, 51101, CZ	09.03.2015
271343	Aminostar s.r.o., Loukov 55, Loukov u Mnichova Hradiště, 29411, CZ	Amix Production, s.r.o., Ohrazenice č.p. 228, 51101, CZ	09.03.2015
271344	Aminostar s.r.o., Loukov 55, Loukov u Mnichova Hradiště, 29411, CZ	Amix Production, s.r.o., Ohrazenice č.p. 228, 51101, CZ	09.03.2015

Číslo zápisu	Dřívější vlastník	Nynější vlastník	S účinností od
271852	Aminostar s.r.o., Loukov 55, Loukov u Mnichova Hradiště, 29411, CZ	Amix Production, s.r.o., Ohrazenice č.p. 228, 51101, CZ	09.03.2015
274911	Aminostar s.r.o., Loukov 55, Loukov u Mnichova Hradiště, 29411, CZ	Amix Production, s.r.o., Ohrazenice č.p. 228, 51101, CZ	09.03.2015
275588	Ondrášek Milan, Piškova 685/14, Brno, 63500, CZ	Laurens Czech Republic spol. s r.o., Jiráskova 222/18, Brno, 60200, CZ	06.03.2015
277613	Aminostar s.r.o., Loukov 55, Loukov u Mnichova Hradiště, 29411, CZ	Amix Production, s.r.o., Ohrazenice č.p. 228, 51101, CZ	09.03.2015
278994	E-GATE, a.s., Jankovcova 1566/2b, Praha 7 - Holešovice, 17000, CZ	PPF GATE a.s., Evropská 2690/17, Praha 6, 16000, CZ	06.03.2015
279077	Aminostar s.r.o., Loukov 55, Loukov u Mnichova Hradiště, 29411, CZ	Amix Production, s.r.o., Ohrazenice č.p. 228, 51101, CZ	09.03.2015
279078	Aminostar s.r.o., Loukov 55, Loukov u Mnichova Hradiště, 29411, CZ	Amix Production, s.r.o., Ohrazenice č.p. 228, 51101, CZ	09.03.2015
280733	Aminostar s.r.o., Loukov 55, Loukov u Mnichova Hradiště, 29411, CZ	Amix Production, s.r.o., Ohrazenice č.p. 228, 51101, CZ	09.03.2015
282245	ALIMPEX FOOD a.s., Českobrodská 1174, Praha 9, Kyje, 19800, CZ	Milkin a.s., Českobrodská 1174, Praha 9 - Kyje, 19800, CZ	06.03.2015
282433	Aminostar s.r.o., Loukov 55, Loukov u Mnichova Hradiště, 29411, CZ	Amix Production, s.r.o., Ohrazenice č.p. 228, 51101, CZ	09.03.2015
285340	ETA a.s., Zelený pruh 95/97, Praha 4, Braník, 14700, CZ	HP TRONIC-prodejny elektro a.s., Kútíky 637, Zlín - Prštne, 76001, CZ	04.03.2015
287654	BOCHEMIE a.s., Lidická 326, Bohumín, 73695, CZ	Schulke CZ, s.r.o., Lidická 326, Bohumín, Nový Bohumín, 73581, CZ	06.03.2015
288486	VIGO Epsilon s.r.o., U průhonu 1589/13a, Praha 7 - Holešovice, 17000, CZ	VIGO Finance a.s., U průhonu 1589/13a, Praha 7 - Holešovice, 17000, CZ	05.03.2015
288487	VIGO Epsilon s.r.o., U průhonu 1589/13a, Praha 7 - Holešovice, 17000, CZ	VIGO Finance a.s., U průhonu 1589/13a, Praha 7 - Holešovice, 17000, CZ	05.03.2015
288889	Aminostar s.r.o., Loukov 55, Loukov u Mnichova Hradiště, 29411, CZ	Amix Production, s.r.o., Ohrazenice č.p. 228, 51101, CZ	09.03.2015
290370	VIGO Epsilon s.r.o., U průhonu 1589/13a, Praha 7 - Holešovice, 17000, CZ	VIGO Finance a.s., U průhonu 1589/13a, Praha 7 - Holešovice, 17000, CZ	05.03.2015
290382	ETA a.s., Zelený pruh 95/97, Praha 4, Braník, 14700, CZ	HP TRONIC-prodejny elektro a.s., Kútíky 637, Zlín - Prštne, 76001, CZ	04.03.2015
290507	BOCHEMIE a.s., Lidická 326, Bohumín, 73695, CZ	Schulke CZ, s.r.o., Lidická 326, Bohumín, Nový Bohumín, 73581, CZ	06.03.2015
290654	ETA a.s., Zelený pruh 95/97, Praha 4, Braník, 14700, CZ	HP TRONIC-prodejny elektro a.s., Kútíky 637, Zlín - Prštne, 76001, CZ	04.03.2015
290694	BOCHEMIE a.s., Lidická 326, Bohumín, 73695, CZ	Schulke CZ, s.r.o., Lidická 326, Bohumín, Nový Bohumín, 73581, CZ	06.03.2015
290907	VIGO Epsilon s.r.o., U průhonu 1589/13a, Praha 7 - Holešovice, 17000, CZ	VIGO Finance a.s., U průhonu 1589/13a, Praha 7 - Holešovice, 17000, CZ	05.03.2015
290970	Aminostar s.r.o., Loukov 55, Loukov u Mnichova Hradiště, 29411, CZ	Amix Production, s.r.o., Ohrazenice č.p. 228, 51101, CZ	09.03.2015
292352	ETA a.s., Zelený pruh 95/97, Praha 4, Braník, 14700, CZ	HP TRONIC-prodejny elektro a.s., Kútíky 637, Zlín - Prštne, 76001, CZ	04.03.2015
292428	Aminostar s.r.o., Loukov 55, Loukov u Mnichova Hradiště, 29411, CZ	Amix Production, s.r.o., Ohrazenice č.p. 228, 51101, CZ	09.03.2015
292690	ETA a.s., Zelený pruh 95/97, Praha 4, Braník, 14700, CZ	HP TRONIC-prodejny elektro a.s., Kútíky 637, Zlín - Prštne, 76001, CZ	04.03.2015
292793	Aminostar s.r.o., Loukov 55, Loukov u Mnichova Hradiště, 29411, CZ	Amix Production, s.r.o., Ohrazenice č.p. 228, 51101, CZ	09.03.2015
293633	Aminostar s.r.o., Loukov 55, Loukov u Mnichova Hradiště, 29411, CZ	Amix Production, s.r.o., Ohrazenice č.p. 228, 51101, CZ	09.03.2015
293992	ETA a.s., Zelený pruh 95/97, Praha 4, Braník, 14700, CZ	HP TRONIC-prodejny elektro a.s., Kútíky 637, Zlín - Prštne, 76001, CZ	05.03.2015
294696	ETA a.s., Zelený pruh 95/97, Praha 4, Braník, 14700, CZ	HP TRONIC-prodejny elektro a.s., Kútíky 637, Zlín - Prštne, 76001, CZ	05.03.2015
295927	Weber - Stephen Products Co, 200 E. Daniels Road, Palatine, IL, US	Weber - Stephen Products LLC, 200 East Daniels Road, Palatine, 60067, IL, US	09.03.2015
296183	Aminostar s.r.o., Loukov 55, Loukov u Mnichova Hradiště, 29411, CZ	Amix Production, s.r.o., Ohrazenice č.p. 228, 51101, CZ	09.03.2015

Číslo zápisu	Dřívější vlastník	Nynější vlastník	S účinností od
296912	Aminostar s.r.o., Loukov 55, Loukov u Mnichova Hradiště, 29411, CZ	Amix Production, s.r.o., Ohrazenice č.p. 228, 51101, CZ	09.03.2015
297556	ALIMPEX FOOD a.s., Českobrodská 1174, Praha 9, Kyje, 19800, CZ	Milkin a.s., Českobrodská 1174, Praha 9 - Kyje, 19800, CZ	06.03.2015
297557	ALIMPEX FOOD a.s., Českobrodská 1174, Praha 9, Kyje, 19800, CZ	Milkin a.s., Českobrodská 1174, Praha 9 - Kyje, 19800, CZ	06.03.2015
297558	ALIMPEX FOOD a.s., Českobrodská 1174, Praha 9, Kyje, 19800, CZ	Milkin a.s., Českobrodská 1174, Praha 9 - Kyje, 19800, CZ	06.03.2015
297559	ALIMPEX FOOD a.s., Českobrodská 1174, Praha 9, Kyje, 19800, CZ	Milkin a.s., Českobrodská 1174, Praha 9 - Kyje, 19800, CZ	06.03.2015
298106	Aminostar s.r.o., Loukov 55, Loukov u Mnichova Hradiště, 29411, CZ	Amix Production, s.r.o., Ohrazenice č.p. 228, 51101, CZ	09.03.2015
300085	Aminostar s.r.o., Loukov 55, Loukov u Mnichova Hradiště, 29411, CZ	Amix Production, s.r.o., Ohrazenice č.p. 228, 51101, CZ	09.03.2015
300200	Aminostar s.r.o., Loukov 55, Loukov u Mnichova Hradiště, 29411, CZ	Amix Production, s.r.o., Ohrazenice č.p. 228, 51101, CZ	09.03.2015
300418	Aminostar s.r.o., Loukov 55, Loukov u Mnichova Hradiště, 29411, CZ	Amix Production, s.r.o., Ohrazenice č.p. 228, 51101, CZ	09.03.2015
301178	Aminostar s.r.o., Loukov 55, Loukov u Mnichova Hradiště, 29411, CZ	Amix Production, s.r.o., Ohrazenice č.p. 228, 51101, CZ	09.03.2015
302241	Aminostar s.r.o., Loukov 55, Loukov u Mnichova Hradiště, 29411, CZ	Amix Production, s.r.o., Ohrazenice č.p. 228, 51101, CZ	09.03.2015
302242	Aminostar s.r.o., Loukov 55, Loukov u Mnichova Hradiště, 29411, CZ	Amix Production, s.r.o., Ohrazenice č.p. 228, 51101, CZ	09.03.2015
302567	VIGO Epsilon s.r.o., U průhonu 1589/13a, Praha 7 - Holešovice, 17000, CZ	VIGO Finance a.s., U průhonu 1589/13a, Praha 7 - Holešovice, 17000, CZ	05.03.2015
302631	Aminostar s.r.o., Loukov 55, Loukov u Mnichova Hradiště, 29411, CZ	Amix Production, s.r.o., Ohrazenice č.p. 228, 51101, CZ	09.03.2015
303251	VIGO Epsilon s.r.o., U průhonu 1589/13a, Praha 7 - Holešovice, 17000, CZ	VIGO Finance a.s., U průhonu 1589/13a, Praha 7 - Holešovice, 17000, CZ	05.03.2015
303706	ETA a.s., Zelený pruh 95/97, Praha 4, Braník, 14700, CZ	HP TRONIC-prodejny elektro a.s., Kútíky 637, Zlín - Prštné, 76001, CZ	04.03.2015
303847	ETA a.s., Zelený pruh 95/97, Praha 4, Braník, 14700, CZ	HP TRONIC-prodejny elektro a.s., Kútíky 637, Zlín - Prštné, 76001, CZ	05.03.2015
305147	Aminostar s.r.o., Loukov 55, Loukov u Mnichova Hradiště, 29411, CZ	Amix Production, s.r.o., Ohrazenice č.p. 228, 51101, CZ	09.03.2015
305148	Aminostar s.r.o., Loukov 55, Loukov u Mnichova Hradiště, 29411, CZ	Amix Production, s.r.o., Ohrazenice č.p. 228, 51101, CZ	09.03.2015
305191	BOCHEMIE a.s., Lidická 326, Bohumín, 73595, CZ	Schulke CZ, s.r.o., Lidická 326, Bohumín, Nový Bohumín, 73581, CZ	06.03.2015
305726	Aminostar s.r.o., Loukov 55, Loukov u Mnichova Hradiště, 29411, CZ	Amix Production, s.r.o., Ohrazenice č.p. 228, 51101, CZ	09.03.2015
307285	VIGO Epsilon s.r.o., U průhonu 1589/13a, Praha 7 - Holešovice, 17000, CZ	VIGO Finance a.s., U průhonu 1589/13a, Praha 7 - Holešovice, 17000, CZ	05.03.2015
307438	EXPA - nails, s.r.o., Příkop 834/8, Brno, 60200, CZ	FORSYTHE COSMETIC GROUP, LTD., P.O.BOX 431, Lawrence, 11559, NY, US	09.03.2015
307471	VIGO Epsilon s.r.o., U průhonu 1589/13a, Praha 7 - Holešovice, 17000, CZ	VIGO Finance a.s., U průhonu 1589/13a, Praha 7 - Holešovice, 17000, CZ	05.03.2015
307695	Týdeník Břeclavsko s.r.o., Sovadinova 493/15, Břeclav, 69002, CZ	EUROPRINTY, spol. s r.o., Revoluční 1082/8, Praha 1, 11000, CZ	10.03.2015
307754	VIGO Epsilon s.r.o., U průhonu 1589/13a, Praha 7 - Holešovice, 17000, CZ	VIGO Finance a.s., U průhonu 1589/13a, Praha 7 - Holešovice, 17000, CZ	05.03.2015
309080	PARFEMLAND, s.r.o., Na nivách 968/23, Praha 4, Michle, 14100, CZ	Frepiola s.r.o., V dolině 1515/1b, Praha 10, 10100, CZ	04.03.2015
309142	Aminostar s.r.o., Loukov 55, Loukov u Mnichova Hradiště, 29411, CZ	Amix Production, s.r.o., Ohrazenice č.p. 228, 51101, CZ	09.03.2015
309779	ETA a.s., Zelený pruh 95/97, Praha 4, Braník, 14700, CZ	HP TRONIC-prodejny elektro a.s., Kútíky 637, Zlín - Prštné, 76001, CZ	04.03.2015
310035	ALIMPEX FOOD a.s., Českobrodská 1174, Praha 9, 19800, CZ	Milkin a.s., Českobrodská 1174, Praha 9 - Kyje, 19800, CZ	06.03.2015
310862	ALIMPEX FOOD a.s., Českobrodská 1174, Praha 9, Kyje, 19800, CZ	Milkin a.s., Českobrodská 1174, Praha 9 - Kyje, 19800, CZ	06.03.2015
310863	ALIMPEX FOOD a.s., Českobrodská 1174, Praha 9, Kyje, 19800, CZ	Milkin a.s., Českobrodská 1174, Praha 9 - Kyje, 19800, CZ	06.03.2015

Číslo zápisu	Dřívější vlastník	Nynější vlastník	S účinností od
310864	ALIMPEX FOOD a.s., Českobrodská 1174, Praha 9, Kyje, 19800, CZ	Milkin a.s., Českobrodská 1174, Praha 9 - Kyje, 19800, CZ	06.03.2015
310865	ALIMPEX FOOD a.s., Českobrodská 1174, Praha 9, Kyje, 19800, CZ	Milkin a.s., Českobrodská 1174, Praha 9 - Kyje, 19800, CZ	06.03.2015
310866	ALIMPEX FOOD a.s., Českobrodská 1174, Praha 9, Kyje, 19800, CZ	Milkin a.s., Českobrodská 1174, Praha 9 - Kyje, 19800, CZ	06.03.2015
310867	ALIMPEX FOOD a.s., Českobrodská 1174, Praha 9, Kyje, 19800, CZ	Milkin a.s., Českobrodská 1174, Praha 9 - Kyje, 19800, CZ	06.03.2015
312123	VIGO Epsilon s.r.o., U průhonu 1589/13a, Praha 7 - Holešovice, 17000, CZ	VIGO Finance a.s., U průhonu 1589/13a, Praha 7 - Holešovice, 17000, CZ	05.03.2015
312184	BOCHEMIE a.s., Lidická 326, Bohumín, 73695, CZ	Schulke CZ, s.r.o., Lidická 326, Bohumín, Nový Bohumín, 73581, CZ	06.03.2015
314048	ALIMPEX FOOD a.s., Českobrodská 1174, Praha 9, Kyje, 19800, CZ	Milkin a.s., Českobrodská 1174, Praha 9 - Kyje, 19800, CZ	06.03.2015
314049	ALIMPEX FOOD a.s., Českobrodská 1174, Praha 9, Kyje, 19800, CZ	Milkin a.s., Českobrodská 1174, Praha 9 - Kyje, 19800, CZ	06.03.2015
314448	ALIMPEX FOOD a.s., Českobrodská 1174, Praha 9, Kyje, 19800, CZ	Milkin a.s., Českobrodská 1174, Praha 9 - Kyje, 19800, CZ	06.03.2015
314924	ETA a.s., Zelený pruh 95/97, Praha 4, Braník, 14700, CZ	HP TRONIC-prodejny elektro a.s., Kútíky 637, Zlín - Prštne, 76001, CZ	05.03.2015
315973	ETA a.s., Zelený pruh 95/97, Praha 4, Braník, 14700, CZ	HP TRONIC-prodejny elektro a.s., Kútíky 637, Zlín - Prštne, 76001, CZ	04.03.2015
317168	ETA a.s., Zelený pruh 95/97, Praha 4, Braník, 14700, CZ	HP TRONIC-prodejny elektro a.s., Kútíky 637, Zlín - Prštne, 76001, CZ	04.03.2015
319761	Aminostar s.r.o., Loukov 55, Loukov u Mnichova Hradiště, 29411, CZ	Amix Production, s.r.o., Ohrazenice č.p. 228, 51101, CZ	09.03.2015
326624	VIGO Epsilon s.r.o., U průhonu 1589/13a, Praha 7 - Holešovice, 17000, CZ	VIGO Finance a.s., U průhonu 1589/13a, Praha 7 - Holešovice, 17000, CZ	05.03.2015
332661	Oddlužovací centrum s.r.o., Limuzská 2110/8, Praha 10, 10800, CZ	Insolvía s.r.o., Limuzská 2110/8, Praha 10, 10800, CZ	04.03.2015
334459	ETA a.s., Zelený pruh 95/97, Praha 4 - Braník, 14700, CZ	HP TRONIC-prodejny elektro a.s., Kútíky 637, Zlín - Prštne, 76001, CZ	04.03.2015
336324	AKTIV 95 OPAVA s.r.o., Slezská 110/24, Opava - H. Hoštice, 74705, CZ	Franek Michal, Slezská 110/24, Opava - Malé Hoštice, 74705, CZ	04.03.2015
337938	BOCHEMIE, a.s., Lidická 326, Bohumín, 73595, CZ	Schulke CZ, s.r.o., Lidická 326, Bohumín, Nový Bohumín, 73581, CZ	06.03.2015
339358	Starý Radek Ing., Bedřichov 75, Špindlerův Mlýn, 54351, CZ	Bureš Petr, Na Sluneční stráni 245, Janské Lázně, 54225, CZ	04.03.2015
342752	Kočí Radek Ing., Lomená 300, Písek, 39701, CZ	KOČÍ a.s., K Lipám 132, Písek, 39701, CZ	10.03.2015
344373	STARLIFE s.r.o., Husovo náměstí 1702, Hostivice, 25301, CZ	Česká olympijská a.s., Benešovská 6, Praha 10, 10100, CZ	04.03.2015

Změny v údajích o vlastnících ochranných známek

Kapitola obsahuje ochranné známky, u kterých byla v rejstříku ochranných známek vyznačena změna v údajích o vlastnících ve smyslu ustanovení § 27 odst. 2 a 7 zákona č. 441/2003 Sb.

Číslo zápisu	Vlastník	S účinností od
152529	MPM -QUALITY v.o.s., Příborská 1473, Frýdek-Místek, 73801, CZ	10.03.2015
153324	MPM -QUALITY v.o.s., Příborská 1473, Frýdek-Místek, 73801, CZ	10.03.2015
169200	NHL Enterprises B.V., Prins Bernhardplein 200, 1097 JB Amsterdam, NL	05.03.2015
169213	NHL Enterprises B.V., Prins Bernhardplein 200, 1097 JB Amsterdam, NL	05.03.2015
169345	NHL Enterprises B.V., Prins Bernhardplein 200, 1097 JB Amsterdam, NL	05.03.2015
169346	NHL Enterprises B.V., Prins Bernhardplein 200, 1097 JB Amsterdam, NL	05.03.2015
171213	Mašek Martin, U stojanu 810/3, Praha - Chodov, 14900, CZ	06.03.2015
171285	NHL Enterprises B.V., Prins Bernhardplein 200, 1097 JB Amsterdam, NL	05.03.2015
171286	NHL Enterprises B.V., Prins Bernhardplein 200, 1097 JB Amsterdam, NL	05.03.2015
171287	NHL Enterprises B.V., Prins Bernhardplein 200, 1097 JB Amsterdam, NL	05.03.2015
171290	NHL Enterprises B.V., Prins Bernhardplein 200, 1097 JB Amsterdam, NL	05.03.2015
171846	NHL Enterprises B.V., Prins Bernhardplein 200, 1097 JB Amsterdam, NL	05.03.2015
171849	NHL Enterprises B.V., Prins Bernhardplein 200, 1097 JB Amsterdam, NL	05.03.2015
171850	NHL Enterprises B.V., Prins Bernhardplein 200, 1097 JB Amsterdam, NL	05.03.2015
172229	NHL Enterprises B.V., Prins Bernhardplein 200, 1097 JB Amsterdam, NL	05.03.2015
184111	NHL Enterprises B.V., Prins Bernhardplein 200, 1097 JB Amsterdam, NL	05.03.2015
184112	NHL Enterprises B.V., Prins Bernhardplein 200, 1097 JB Amsterdam, NL	05.03.2015
184423	NHL Enterprises B.V., Prins Bernhardplein 200, 1097 JB Amsterdam, NL	05.03.2015
184483	NHL Enterprises B.V., Prins Bernhardplein 200, 1097 JB Amsterdam, NL	05.03.2015
186047	NBTY, Inc., 2100 Smithtown Avenue, Ronkonkoma, 11779, NY, US	09.03.2015
186537	Garos Auto s.r.o., Milady Horákové 299/121, Praha 6, 16000, CZ	06.03.2015
188488	NHL Enterprises B.V., Prins Bernhardplein 200, 1097 JB Amsterdam, NL	05.03.2015
188489	NHL Enterprises B.V., Prins Bernhardplein 200, 1097 JB Amsterdam, NL	05.03.2015
190045	MPM -QUALITY v.o.s., Příborská 1473, Frýdek-Místek, 73801, CZ	10.03.2015
190688	KÁMEN ENGINEERING s.r.o., Na Okrouhlíku 1630/23, Hradec Králové, Pražské Předměstí, 50002, CZ	10.03.2015
201699	BONTONland, a.s., Václavské náměstí 846/1, Praha 1, 11000, CZ	09.03.2015
202948	NHL Enterprises B.V., Prins Bernhardplein 200, 1097 JB Amsterdam, NL	05.03.2015
206712	Janeček Jiří, Žateckých 1223/10, Praha 4, 14000, CZ	05.03.2015
207357	Euro-Trend, s.r.o., Senovážné náměstí 978/23, Praha 1-Nové Město, 11000, CZ	06.03.2015
208817	MPM -QUALITY v.o.s., Příborská 1473, Frýdek-Místek, 73801, CZ	10.03.2015
215099	CONSULTA BÜROTECHNIK, s.r.o., Cukrovarská 519/20, Vyškov - Město, 68201, CZ	04.03.2015
224528	České vysoké učení technické v Praze, Zikova 1903/4, Praha 6, 16000, CZ	10.03.2015
224529	České vysoké učení technické v Praze, Zikova 1903/4, Praha 6, 16000, CZ	10.03.2015
229392	NHL Enterprises B.V., Prins Bernhardplein 200, 1097 JB Amsterdam, NL	05.03.2015
229393	NHL Enterprises B.V., Prins Bernhardplein 200, 1097 JB Amsterdam, NL	05.03.2015
229394	NHL Enterprises B.V., Prins Bernhardplein 200, 1097 JB Amsterdam, NL	05.03.2015
229395	NHL Enterprises B.V., Prins Bernhardplein 200, 1097 JB Amsterdam, NL	05.03.2015
229396	NHL Enterprises B.V., Prins Bernhardplein 200, 1097 JB Amsterdam, NL	05.03.2015
229397	NHL Enterprises B.V., Prins Bernhardplein 200, 1097 JB Amsterdam, NL	05.03.2015
229398	NHL Enterprises B.V., Prins Bernhardplein 200, 1097 JB Amsterdam, NL	05.03.2015
229399	NHL Enterprises B.V., Prins Bernhardplein 200, 1097 JB Amsterdam, NL	05.03.2015
229400	NHL Enterprises B.V., Prins Bernhardplein 200, 1097 JB Amsterdam, NL	05.03.2015
231219	Mlékárna Žirovnice spol. s r.o., Poděbradova 22, Pelhřimov, 39301, CZ	06.03.2015
244240	VÁHALA a spol. s r.o. výroba a prodej masných a lahůdkářských výrobků, náměstí Míru 97, Hustopeče nad Bečvou, 75366, CZ	04.03.2015
244241	VÁHALA a spol. s r.o. výroba a prodej masných a lahůdkářských výrobků, náměstí Míru 97, Hustopeče nad Bečvou, 75366, CZ	04.03.2015
244320	Stehlík Marcel JUDr., Španělská 742/6, Praha 2, Vinohrady, 10100, CZ	09.03.2015
245710	České vysoké učení technické v Praze Fakulta elektrotechnická, Zikova 1903/4, Praha 6, 16000, CZ	10.03.2015
247335	Veolia Energie ČR, a.s., 28. října 3337/7, Ostrava, Moravská Ostrava, 70200, CZ	05.03.2015
249929	MPM -QUALITY v.o.s., Příborská 1473, Frýdek-Místek, 73801, CZ	10.03.2015

Číslo zápisu	Vlastník	S účinností od
255020	Mašek Martin, U stojanu 810/3, Praha - Chodov, 14900, CZ	06.03.2015
264684	NHL Enterprises B.V., Prins Bernhardplein 200, 1097 JB Amsterdam, NL	05.03.2015
265066	Veolia Energie ČR, a.s., 28. října 3337/7, Ostrava, Moravská Ostrava, 70200, CZ	05.03.2015
269024	Veolia Energie ČR, a.s., 28. října 3337/7, Ostrava, Moravská Ostrava, 70200, CZ	05.03.2015
271270	Raschka Emil Ing., U Sadu 347/28A, Vřesina, 74720, CZ	09.03.2015
272170	Frimmelová Renata Mgr., Bc., Vedlejší 696/6, Brno, 62500, CZ	06.03.2015
276674	Casteam, s.r.o., Jednořadá 1051/53, Praha 6 - Bubeneč, 16000, CZ	06.03.2015
276924	KB - BLOK systém, s.r.o., Blšany u Loun č.p. 1, 44001, CZ	04.03.2015
276925	KB - BLOK systém, s.r.o., Blšany u Loun č.p. 1, 44001, CZ	05.03.2015
276926	KB - BLOK systém, s.r.o., Blšany u Loun č.p. 1, 44001, CZ	06.03.2015
276929	KAPKA spol. s r.o., Bylany 85, Kutná Hora, 28401, CZ	05.03.2015
276951	ADOOR s.r.o., Chlumecká 542, Praha 9 - Kyje, 19800, CZ	10.03.2015
277302	Brázdil Ladislav Ing., Nivy II/740, Tlumačov, 76362, CZ	06.03.2015
277449	KB - BLOK systém, s.r.o., Blšany u Loun č.p. 1, 44001, CZ	06.03.2015
277450	KB - BLOK systém, s.r.o., Blšany u Loun č.p. 1, 44001, CZ	04.03.2015
277552	Němečková Jarmila, Kojátky 33, Bučovice, 68501, CZ	05.03.2015
278080	KB - BLOK systém, s.r.o., Blšany u Loun č.p. 1, 44001, CZ	04.03.2015
279775	GASPEN CZ s.r.o., Na Požárech 934/14, Čelákovice, 25088, CZ	06.03.2015
280738	GLENTOR s.r.o., Dolnoměcholupská 1388/23, Praha 10 - Hostivař, 10200, CZ	06.03.2015
282270	IVAR CS spol. s r.o., Velvarská 9, Nelahozeves, Podhořany, 27751, CZ	04.03.2015
282271	IVAR CS spol. s r.o., Velvarská 9, Nelahozeves, Podhořany, 27751, CZ	04.03.2015
282993	PLS II, s.r.o., Bavorská 2780/2, Praha 5, Stodůlky, 15500, CZ	09.03.2015
283508	JAPAVO, spol. s r.o., Pravá 287/18, Praha 4 - Podolí, 14700, CZ	05.03.2015
284363	MPM -QUALITY v.o.s., Příborská 1473, Frýdek-Místek, 73801, CZ	10.03.2015
284772	V-PODLAHY, s.r.o., Na Hrázi 1603, Vsetín, 75501, CZ	05.03.2015
288895	IVAR CS spol. s r.o., Velvarská 9, Nelahozeves, Podhořany, 27751, CZ	04.03.2015
291563	IVAR CS spol. s r.o., Velvarská 9, Nelahozeves, Podhořany, 27751, CZ	04.03.2015
293134	České vysoké učení technické v Praze Ústav technické a experimentální fyziky, Zikova 1903/4, Praha 6, 16000, CZ	10.03.2015
293135	České vysoké učení technické v Praze Ústav technické a experimentální fyziky, Zikova 1903/4, Praha 6, 16000, CZ	10.03.2015
299881	COLORIT spol. s r.o., Vazová 2630, Uherský Brod, 68801, CZ	04.03.2015
299882	COLORIT spol. s r.o., Vazová 2630, Uherský Brod, 68801, CZ	04.03.2015
305021	BIO-MIO spol. s r.o., Průmyslová 520, Lukov, 76317, CZ	09.03.2015
305383	VÁHALA a spol. s r.o. výroba a prodej masných a lahůdkářských výrobků, náměstí Míru 97, Hustopeče nad Bečvou, 75366, CZ	04.03.2015
305611	VÁHALA a spol. s r.o. výroba a prodej masných a lahůdkářských výrobků, náměstí Míru 97, Hustopeče nad Bečvou, 75366, CZ	04.03.2015
306963	VÁHALA a spol. s r.o. výroba a prodej masných a lahůdkářských výrobků, náměstí Míru 97, Hustopeče nad Bečvou, 75366, CZ	04.03.2015
308249	VÁHALA a spol. s r.o. výroba a prodej masných a lahůdkářských výrobků, náměstí Míru 97, Hustopeče nad Bečvou, 75366, CZ	04.03.2015
309079	VÁHALA a spol. s r.o. výroba a prodej masných a lahůdkářských výrobků, náměstí Míru 97, Hustopeče nad Bečvou, 75366, CZ	04.03.2015
310205	Hartová Martina, Přestanov 20, Ústí nad Labem, 40317, CZ	06.03.2015
311604	MPM -QUALITY v.o.s., Příborská 1473, Frýdek-Místek, 73801, CZ	10.03.2015
312436	Pomáháme školám k úspěchu o.p.s., Hvězdova 1716/2b, Praha 4, Nusle, 14000, CZ	05.03.2015
321832	Maximus Resort, a.s., Hrázní 327/4a, Brno, Kníničky, 63500, CZ	05.03.2015
322862	České vysoké učení technické v Praze Výpočetní a informační centrum ČVUT, Zikova 1903/4, Praha 6, 16000, CZ	10.03.2015
322925	KIMEX NOVA s. r. o., Mitrovická 804, Paskov, 73921, CZ	09.03.2015
323573	Kovostal, s.r.o., Pivovarská 457, Uherské Hradiště, Jarošov, 68601, CZ	06.03.2015
326831	STYLPHARMA Holding, s.r.o., Kuklenská 1489/5, Hradec Králové, Pražské Předměstí, 50002, CZ	05.03.2015
327423	IVAR CS spol. s r.o., Velvarská 9, Nelahozeves, Podhořany, 27751, CZ	04.03.2015
328421	České vysoké učení technické v Praze Fakulta stavební, Zikova 1903/4, Praha 6, 16000, CZ	10.03.2015
328422	České vysoké učení technické v Praze Fakulta stavební, Experimentální centrum, Zikova 1903/4, Praha 6, 16000, CZ	10.03.2015
330349	ASA (Asociace studentů a absolventů), z.s., Vítězné náměstí 1, Praha 6 - Dejvice, 16000, CZ	05.03.2015
330350	ASA (Asociace studentů a absolventů), z.s., Vítězné náměstí 1, Praha 6 - Dejvice, 16000, CZ	05.03.2015
331167	ASA (Asociace studentů a absolventů), z.s., Vítězné náměstí 1, Praha 6 - Dejvice, 16000, CZ	05.03.2015
332199	České vysoké učení technické v Praze Fakulta stavební, Zikova 1903/4, Praha 6, 16000, CZ	10.03.2015
332200	České vysoké učení technické v Praze Fakulta stavební, Zikova 1903/4, Praha 6, 16000, CZ	10.03.2015
332349	České vysoké učení technické v Praze Fakulta stavební, Zikova 1903/4, Praha 6, 16000, CZ	10.03.2015
339696	ASA (Asociace studentů a absolventů), z.s., Vítězné náměstí 1, Praha 6 - Dejvice, 16000, CZ	05.03.2015

Číslo zápisu	Vlastník	S účinností od
340618	ASA (Asociace studentů a absolventů), z.s., Vítězné náměstí 1, Praha 6 - Dejvice, 16000, CZ	05.03.2015
341594	ASA (Asociace studentů a absolventů), z.s., Vítězné náměstí 1, Praha 6 - Dejvice, 16000, CZ	05.03.2015
342516	Brněnská pivovarnická společnost, s.r.o., Porážka 208/3, Brno, Trnitá, 60200, CZ	09.03.2015
343820	ASA (Asociace studentů a absolventů), z.s., Vítězné náměstí 1, Praha 6 - Dejvice, 16000, CZ	05.03.2015

Ostatní rozhodné údaje a úřední opravy

Kapitola zahrnuje zejména přetřídění seznamu výrobků a služeb v návaznosti na mezinárodní zápis, opravu chyb ve formulaci, přepisů a zjevných nesprávností za účelem uvedení do souladu se skutečností. V této kapitole jsou zveřejňovány jen takové údaje, které nemohou být zveřejněny spolu se zveřejněním přihlášky nebo se zápisem ochranné známky. Dále kapitola obsahuje důležitá úřední sdělení.

(97) **EP 1928883**

Datum provedení změny: 09.03.2015

Evropský patent č. 1928883 jehož zánik byl zveřejněn ve Věstníku č. 35/2014 dne 27.8.2014 zůstává nadále v platnosti.

(97) **EP 1945632**

Datum provedení změny: 09.03.2015

Evropský patent č. 1945632 jehož zánik byl zveřejněn ve Věstníku č. 23/2014 dne 4.6.2014 zůstává nadále v platnosti.

(97) **EP 2349341**

Datum provedení změny: 09.03.2015

Evropský patent č. 2349341, jehož zánik byl zveřejněn ve Věstníku č. 26/2014 dne 25.6.2014 zůstává nadále v platnosti.

(97) **EP 2373173**

Datum provedení změny: 09.03.2015

Evropský patent č. 2373173 jehož zánik byl zveřejněn ve Věstníku č. 27/2014 dne 2.7.2014 zůstává nadále v platnosti.

(97) **EP 2404919**

Datum provedení změny: 09.03.2015

Evropský patent č. 2404919 jehož zánik byl zveřejněn ve Věstníku č. 21/2014 dne 21.5.2014 zůstává nadále v platnosti.

(97) **EP 2438835**

Datum provedení změny: 09.03.2015

Evropský patent č. 2438835 jehož zánik byl zveřejněn ve Věstníku č. 14/2014 dne 22.4.2014 zůstává nadále v platnosti.

(97) **EP 2612850**

Datum provedení změny: 09.03.2015

Evropský patent č. 2612850, jehož zánik byl zveřejněn ve Věstníku č. 29/2014 dne 16.7.2014 zůstává nadále v platnosti.
