

Číselné INID kódy pro označování bibliografických dat technických řešení

INID Codes for the identification of bibliographic data of technical solutions

(Standard WIPO ST. 9 a ST. 80)

(11)	číslo patentu/zápisu/osvědčení	(11)	Number of the patent/registration/certification
(15)	datum zápisu průmyslového vzoru	(15)	Industrial design registration date
(21)	číslo přihlášky/žádosti	(21)	Application number
(22)	datum podání přihlášky/žádosti	(22)	Date of application filing
(23)	údaje o výstavní prioritě	(23)	Exhibition priority data
(28)	počet průmyslových vzorů	(28)	Number of industrial designs included in the application
(31)	číslo prioritní přihlášky	(31)	Number of priority application
(32)	datum podání prioritní přihlášky	(32)	Filing date of priority application
(33)	země priority	(33)	Priority country
(40)	datum zveřejnění přihlášky vynálezu	(40)	Date of publication of patent application
(45)	datum zveřejnění zapsaného průmyslového vzoru	(45)	Publication date of the registered industrial design
(47)	datum zveřejnění udělení patentu a zápisu užitého vzoru, datum zápisu užitého vzoru, datum oznámení udělení evropského patentu v Evropském patentovém věstníku	(47)	Publication date of patent granting and publication date of utility model registration, registration date of utility model, publication date of European patent granting in the European patent bulletin
(51)	mezinárodní patentové třídění/Locarnské třídění průmyslových vzorů	(51)	International Patent Classification/ Locarno Classification for Industrial Designs
(54)	Název	(54)	Title
(55)	vyobrazení průmyslového vzoru	(55)	Reproduction of the industrial design
(57)	Anotace	(57)	Abstract
(68)	číslo základního patentu	(68)	Number of the basic patent
(71)	označení přihlašovatele/žadatele	(71)	Applicant
(72)	označení původce	(72)	Inventor
(73)	označení majitele/vlastníka	(73)	Owner
(74)	označení zástupce	(74)	Attorney's name and address
(86)	číslo mezinárodní přihlášky	(86)	International application number
(87)	číslo mezinárodního zveřejnění	(87)	International publication number
(92)	datum a číslo první registrace přípravku pro Českou republiku	(92)	Date and number(s) of the first authorization to market the product in the CZ
(93)	datum, číslo a země první registrace přípravku v rámci Společenství	(93)	Date, number(s) and country of the first authorization to market the product in the EEC
(94)	doba platnosti osvědčení	(94)	Term of certification validity
(95)	označení a typ přípravku	(95)	Name of the product and product type
(96)	datum podání a číslo evropské patentové přihlášky	(96)	European patent application filing date and number
(97)	datum zveřejnění a číslo zveřejnění evropské patentové přihlášky v Evropském patentovém věstníku	(97)	European patent application publication date and publication number in the European patent bulletin

Číselné INID kódy pro označování bibliografických dat ochranných známek

INID codes and minimum required for the identification of bibliographic data relating to marks

(Standard WIPO ST.60)

(111)	Číslo zápisu ochranné známky (registrace)	(111)	Number of registration
(151)	Datum zápisu ochranné známky	(151)	Date of the registration
(210)	Číslo přihlášky ochranné známky (spisu)	(210)	Number of the application
(220)	Datum podání přihlášky	(220)	Date of filing of the application
(320)	Datum vzniku práva přednosti	(320)	Date of the first application
(442)	Datum zveřejnění přihlášky po průzkumu	(442)	Date of the publication of the examined application
(450)	Datum zveřejnění zápisu ochranné známky ve Věstníku	(450)	Date of publication of the registration
(510)	Seznam výrobků a služeb	(510)	List of goods and/or services
(511)	Číslo třídy výrobků a služeb	(511)	Number of the class of goods and/or services
(526)	Omezení rozsahu ochrany o prvek	(526)	Disclaimer
(540)	Znění nebo vyobrazení ochranné známky	(540)	Reproduction of the mark
(551)	Kolektivní ochranná známka	(551)	Collective mark
(554)	Prostorová ochranná známka	(554)	Three-dimensional mark
(558)	Ochranná známka tvořená pouze barvou nebo kombinací barev	(558)	Mark consisting exclusively of one or several colours
(583)	Datum právní moci rozhodnutí/výsledek rozhodnutí	(583)	Date of the legal force of the decision/ result of the decision
(591)	Údaje o barevnosti ochranné známky	(591)	Information concerning colour
(730)	Přihlašovatel/vlastník ochranné známky	(730)	The applicant or the holder of the mark
(740)	Zástupce	(740)	Name and address of the representative
(811)	Mezinárodní číslo zápisu ochranné známky	(811)	Number of the international registration
(890)	Kód státu ochrany mezinárodní ochranné známky	(890)	INID code of the state of the international mark

Kódy pro kódování záhlaví oznámení publikovaných ve Věstníku

(Standard WIPO ST. 17)

BB9A	zveřejněné přihlášky vynálezů	MK1K	zánik užitého vzoru uplynutím doby platnosti
FG1K	zapsané užité vzory	MK4A	zánik patentů uplynutím doby platnosti
FG4A	udělené patenty	MK4F	zánik autorských osvědčení uplynutím doby platnosti
FG4Q	zapsané průmyslové vzory	MK4Q	zánik průmyslového vzoru uplynutím doby ochrany
LD3K	částečný výmaz užitého vzoru	MM4A	zánik patentů pro nezaplacení ročních poplatků
LD4Q	částečný výmaz průmyslového vzoru	MM4F	zánik autorských osvědčení pro nezaplacení ročních poplatků
MA4A	zánik patentu vzdáním se	ND1K	prodloužení platnosti užitého vzoru
MA4F	zánik autorských osvědčení vzdáním se	ND4Q	obnova doby ochrany průmyslového vzoru
MC3K	výmaz užitého vzoru	PA4A	změna autorského osvědčení na patent
MC4A	zrušení patentu	PC9A	změna dispozičního práva k vynálezu
MC4F	zrušení autorského osvědčení	PD1K	převod práv a ostatní změny majitelů užitého vzoru
MC4Q	výmaz průmyslového vzoru	PD4A	převod práv a ostatní změny majitelů patentů
MH1K	zánik užitého vzoru vzdáním se	PD4Q	převod práv a ostatní změny vlastníků průmyslových vzorů
MH4A	částečné zrušení patentu	QA9A	nabídka licence
MH4F	částečné zrušení autorského osvědčení	SB4A	zapsané patenty do rejstříku po odtajnění
MH4Q	zánik průmyslového vzoru vzdáním se	SB4F	zapsaná autorská osvědčení do rejstříku po odtajnění

Opravy Změny Různé

Opravy u přihlášek vynálezů s žádostí o udělení patentu

HA9A	jmenování vynálezce		
HB9A	oprava jmen	HG9A	oprava chyb v třídění
HC9A	změna jmen	HH9A	oprava nebo změna všeobecně
HD9A	oprava adres	HK9A	tiskové chyby v úředních věstnících
HE9A	změna adres		
HF9A	oprava dat		

Opravy ochranných dokumentů

Patenty	autorská osvědčení	užité vzory	průmyslové vzory	
TA4A	TA4F	TA1K	TA4Q	jmenování vynálezce
TB4A	TB4F	TB1K	TB4Q	oprava jmen
TC4A	TC4F	TC1K	TC4Q	změna jmen
TD4A	TD4F	TD1K	TD4Q	oprava adres
TE4A	TE4F	TE1K	TE4Q	změna adres
TF4A	TF4F	TF1K	TF4Q	oprava dat
TG4A	TG4F	TG1K	TG4Q	oprava chyb v třídění
TH4A	TH4F	TH1K	TH4Q	oprava nebo změna všeobecně
TK9A	TK9F	TK1K	TK4Q	tiskové chyby v úřed. věstnících

Kódy pro označování zemí a mezinárodních organizací použité ve věstníku

CH	Švýcarsko
CN	Čína
CZ	Česká republika
DE	Spolková republika Německo
EG	Egypt
FR	Francie
GB	Velká Británie
HU	Maďarsko
IL	Izrael
JP	Japonsko
LU	Lucembursko
LV	Lotyšsko
NL	Nizozemsko
PL	Polsko
SE	Švédsko
SK	Slovensko
US	Spojené státy americké

Kódy pro označování států USA použité ve věstníku

DE	Delaware
FL	Florida
GA	Georgia
IL	Illinois
ME	Maine
MN	Minnesota
MO	Missouri
NJ	New Jersey
NY	New York
OH	Ohio
TX	Texas

BB9A

Zveřejněné přihlášky vynálezů - přehled podle čísel přihlášek

Dále uvedené přihlášky vynálezů byly zveřejněny dnem, uvedeným ve Věstníku podle zákona č. 527/1990 Sb., o vynálezech a zlepšovacích návrzích, ve znění pozdějších předpisů, a jsou k dispozici v patentové knihovně Úřadu průmyslového vlastnictví, Antonína Čermáka 2a, 160 68, Praha 6.

2013-74	F 23 G 7/10	(2006.01)	2013-665	C 12 M 1/22	(2006.01)
2013-506	F 23 G 7/00	(2006.01)	2013-667	F 02 B 19/00	(2006.01)
2013-610	C 07 C 29/70	(2006.01)	2013-671	E 04 B 1/72	(2006.01)
2013-653	A 01 N 65/22	(2009.01)	2013-676	C 08 F 10/02	(2006.01)
2013-654	F 16 H 7/08	(2006.01)	2013-678	G 01 N 3/32	(2006.01)
2013-658	C 04 B 35/195	(2006.01)	2013-679	F 01 K 19/00	(2006.01)
2013-659	C 04 B 12/00	(2006.01)	2013-803	C 12 M 1/42	(2006.01)
2013-663	H 04 L 12/26	(2006.01)			

Zveřejněné přihlášky vynálezů - řazené podle MPT

- (51) **A01N 65/22** (2009.01)
A01N 65/36 (2009.01)
A01N 59/26 (2006.01)
A01N 59/08 (2006.01)
A01N 59/02 (2006.01)
A01N 59/14 (2006.01)
A01N 59/20 (2006.01)
A01N 27/00 (2006.01)
- (21) **2013-653**
(71) Výzkumný ústav rostlinné výroby, v. v. i., Praha 6 - Ruzyně, CZ
AGRO CS, a.s., Česká Skalice, CZ
- (54) **Kapalné hnojivo potlačující výskyt larev smutnic v pěstebním substrátu**
(22) 27.08.2013
(57) Řešení se týká kapalného hnojiva, které obsahuje silice ze skupiny monoterpenických látek linalool, linalyl acetát, tymol, para-cymenu s výhodou limonen 10 až 20 % hmotn., hnojivo v množství pro rostliny přijatelného dusíku, draslíku a fosforu v širokém rozmezí 1 až 30 % hmotn. dusíku, výhodně 5 až 15 % hmotn., 1 až 20 % hmotn. draslíku, výhodně 3 až 12 % hmotn., a 1 až 20 % hmotn. fosforu, výhodně 3 až 10 % hmotn., přičemž stopové prvky jsou obsaženy výhodně v rozmezí 0,001 až 0,01 % hmotn. a nosiče na bázi povrchově aktivního čimidla a/nebo emulgátoru v množství 0,5 až 20 % hmotn., přičemž je tento koncentrát ředěn vodou na emulzi o koncentraci 0,1 až 0,5 % hmotn. obsahu silic.
-
- (51) **C04B 12/00** (2006.01)
C04B 28/06 (2006.01)
C04B 35/10 (2006.01)
- (21) **2013-659**
(71) Vysoké učení technické v Brně, Brno, CZ
(72) Ptáček Petr doc. Ing., Čáslav - Nové Město, CZ
Opravil Tomáš Ing., Popůvky, CZ
Novotný Radoslav Ing., Jabloňov, CZ
Šoukal František Ing., Oslavice, CZ
Másilko Jiří Ing., Veselá, CZ
- (54) **Způsob přípravy a použití stroncium samaritého cementu**
(22) 28.08.2013
(57) Popisuje se způsob přípravy stroncium samaritého cementu smícháním uhličitanu strontnatého nebo oxidu strontnatého s oxidem samaritým za sucha, kde stupeň sycení cementu stronciem je 80 až 100 % a vytvoření homogenní směsi mletím a mícháním. Výsledná směs se následně vypálí při teplotě vyšší než 1600 °C. Stroncium samaritý cement je možné smíchat s vodou, kamenivem, případně s jinými cementy a pojivy a použít pro konstrukční a technické aplikace za běžných a zvýšených teplot nebo pro aplikace žáruvzdorné.
-
- (51) **C04B 35/195** (2006.01)
C04B 35/10 (2006.01)
- (21) **2013-658**
(71) Vysoké učení technické v Brně, Brno, CZ
(72) Ptáček Petr doc. Ing., Čáslav - Nové Město, CZ
Opravil Tomáš Ing., Popůvky, CZ
Novotný Radoslav Ing., Jabloňov, CZ
Šoukal František Ing., Oslavice, CZ
Másilko Jiří Ing., Veselá, CZ
- (54) **Alkalicky aktivovaná žáruvzdorná hmota a způsob její přípravy**
(22) 28.08.2013
(57) Popisují se alkalicky aktivované žáruvzdorné hmoty ze stroncium-aluminátového nebo barium-aluminátového cementu a hlinitokřemičitanové hmoty, případně lehčeného přídavku ostřiva nebo napěňování vzduchem. Předmětem vynálezu je také způsob výroby této alkalicky aktivované žáruvzdorné hmoty a její použití ke konstrukčním a stavebním účelům nebo pro vysokoteplotní aplikace.
-
- (51) **C07C 29/70** (2006.01)
C07C 31/30 (2006.01)
- (21) **2013-610**
(71) Fyzikální ústav AV ČR, v.v.i., Praha 8, CZ
(72) Jäger Aleš RNDr., Praha, CZ
- (54) **Způsob výroby methoxidu hořečnatého reakcí hořčíku a methanolu za použití zinku jako katalyzátoru**
(22) 06.08.2013
(57) Předmětem vynálezu je způsob výroby methoxidu hořečnatého Mg(OCH₃)₂ reakcí hořčíku a methanolu při pokojové i nižší teplotě za použití zinku jako katalyzátoru přítomného ve formě tuhého roztoku v Mg v množství od 0,1 % hmotnostních do 5 % hmotnostních. Toto provedení vede k produktu o vysoké čistotě a výtěžku. Výsledný Mg(OCH₃)₂ může být dále využit např. pro přípravu nanočástic MgO termickou dekompozicí (žihání při ~400 °C/2 hod) nebo jako katalyzátor chemických reakcí s nízkým obsahem zbytkového Zn po filtraci (~0,008 % hmotn. při koncentraci Zn 0,1 % hmotn. v Mg).
-
- (51) **C08F 10/02** (2006.01)
C08F 10/06 (2006.01)
C08F 10/04 (2006.01)
C08F 2/14 (2006.01)
C08F 2/34 (2006.01)
C08F 4/16 (2006.01)
- (21) **2013-676**
(71) POLYMER INSTITUTE BRNO, spol. s r. o., Brno, CZ
(72) Grůza Jan Mgr., Příbram na Moravě, CZ
Skoumal Miroslav Dr. Ing., Brno, CZ
Cejpek Igor RNDr., Brno, CZ
Pospíšil Ladislav RNDr., Brno, CZ
Kratochvíla Jan Ing., Velké Meziříčí, CZ
- (54) **Polyolefinový prášek, způsob jeho výroby a použití**

- (22) 03.09.2013
(57) Polyolefinový prášek obsahuje částice s chomáčkovou morfologií. Způsob přípravy polyolefinového prášku se provádí při koordinační polymeraci 1-olefinů na tepelně upraveném Zieglerově-Nattově prekatalyzátoru aktivovaném organohlinitým kokatalyzátorem.

- (74) KANIA, SEDLÁK, SMOLA, Mgr. Martina Dvořáková, Mendlovo náměstí 1a, Brno, 60300

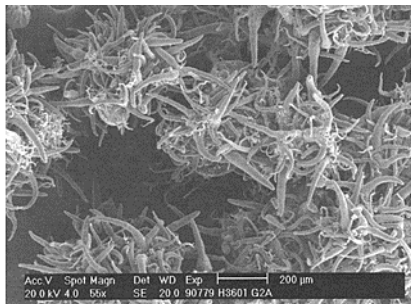

- (51) **C12M 1/22** (2006.01)
G01N 33/483 (2006.01)

- (21) **2013-665**
(71) Česká zemědělská univerzita v Praze, Praha 6 - Suchbát, CZ
(72) Brožová Adéla Ing., Praha 5 - Barrandov, CZ
Hlava Jakub Ing., Kladno, CZ

- (54) **Vyšetřovací miska pro parazitologické využití**

- (22) 28.08.2013
(57) Řešení se týká vyšetřovací misky na prohlížení a počítání parazitologického materiálu pod stereomikroskop, jejíž použití je jednoduché a je zejména vhodné pro zpracování a vyšetření velkého množství vzorků střevního obsahu na přítomnost larev intestinálních nematod. Tato miska je charakterizována tím, že její hlavní částí je miska (1) kruhového tvaru z inertního průsvitného materiálu o průměru od 9 do 12 cm, na kterou je na spodní vnější části nalepena černá neprůsvitná folie (2) s čtvercovou mřížkou o velikosti strany jednoho čtverce 1 cm.

- (74) Patentová kancelář, Mgr. Hana Jirkalová, Michelská 18/12a, Praha 4, 14000

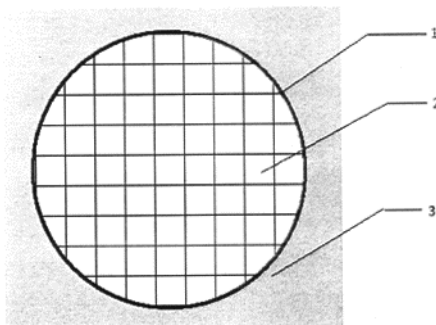

- (51) **C12M 1/42** (2006.01)
C12M 3/04 (2006.01)

- (21) **2013-803**
(71) Mikrobiologický ústav AV ČR, v.v.i., Praha 4 - Krč, CZ
(72) Masojidek Jiří doc. RNDr., Třeboň, CZ
Sergejevová Magda Ing., Nové Hradce, CZ
Souček Pavel Ing., Lomnice nad Lužnicí, CZ
Kopecký Jiří Ing., Třeboň, CZ

- (54) **Zařízení pro fototrofní kultivaci mikrořas**

(22) 18.10.2013

- (57) Zařízení (1) pro fototrofní kultivaci mikrořas zahrnující dvě meandrovitě uspořádané šikmé kultivační plochy (2, 5), uspořádané s výškovým rozdílem, kde první kultivační plocha (2) je uspořádána výše než druhá kultivační plocha (5) a odtok výše uspořádané první kultivační plochy (2) navazuje na vtok níže uspořádané druhé kultivační plochy (2). Po celé ploše šikmých kultivačních ploch (2, 5) stéká kultivační suspenze obohacená CO₂. V horní části výše uspořádané první kultivační plochy (2) je uspořádána distribuční trubice (3) pro vypouštění kultivační suspenze na první kultivační plochu (2), pod níž je uspořádán sběrný žlab (4) pro sběr a odvod kultivační suspenze z první kultivační plochy (2) a přívod kultivační suspenze na druhou kultivační plochu (5), pod níž je uspořádána sběrná nádrž (6) pro sběr a distribuci kultivační suspenze. Sklon první kultivační plochy (2) a sklon druhé kultivační plochy (5) je nastavitelný nezávisle jeden na druhém, přičemž výška vrstvy kultivační suspenze stékající po první a druhé kultivační ploše (2, 5) je regulovatelná nastavením sklonu první a/nebo druhé kultivační plochy (2, 5) a/nebo nastavením rychlosti průtoku kultivační suspenze čerpadlem (7), kde čerpadlo (7) je uspořádáno na potrubí (13) spojujícím sběrnou nádrž (6) a distribuční trubici (3). Zařízení (1) je opatřeno čidlem pro měření fotosyntetické aktivity mikrořas obsažených v kultivačním médiu.

- (74) PatentCentrum Sedlák a Partners s.r.o., Ing. Jiří Sedlák, Husova 5, České Budějovice, 37001

- (51) **E04B 1/72** (2006.01)
A61L 2/12 (2006.01)
A01M 1/22 (2006.01)

- (21) **2013-671**
(71) Vysoké učení technické v Brně, Brno, CZ
(72) Šuhajda Karel Ing., Bílovice nad Svitavou, CZ
Sobotka Jindřich Ing., Třebíč-Nové Dvory, CZ
Škramlík Jan doc. Ing., Brno, CZ
Novotný Miloslav doc. Ing., Brno, CZ

- (54) **Způsob sterilizace stavebních konstrukcí pomocí mikrovlnného záření**

- (22) 03.09.2013
(57) Řešením je způsob sterilizace stavebních konstrukcí pomocí mikrovlnného záření, které se do prozařovaného objektu přivádí cyklicky, přičemž počet cyklů jednoho ošetření se stanoví na 5 až 20 cyklů. Délka jednoho cyklu je 3 až 15 minut a stanoví se délka přestávky mezi cykly v délce 1 až 10 minut. Neustále se měří teplota na povrchu, aby tato nepřesáhla 120 °C a dále se neustále měří teplota i uvnitř materiálu.

- (74) KANIA, SEDLÁK, SMOLA Patentová a známková kancelář, Ing. Jiří Malůšek, Mendlovo nám. 1a, Brno, 60300

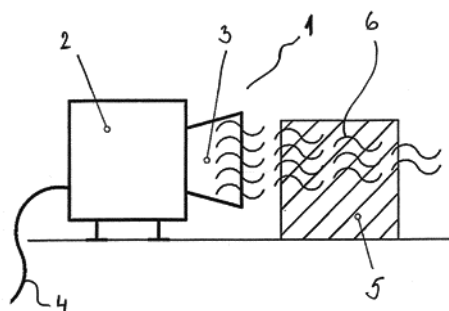

- (51) **F01K 19/00** (2006.01)
F01K 5/00 (2006.01)

- (21) **2013-679**
(71) Natural Power and Energy s.r.o., Praha 1, CZ
(72) Rosecký František Ing., Měšice, CZ
(54) **Tepelně energetické zařízení obsahující parní turbínu a způsob činnosti tepelně energetického zařízení**

(22) 04.09.2013

(57) Tepelně energetické zařízení obsahuje parní turbínu (4) pro expanzi vstupní páry a odevzdání práce, chladicí prostředek (8) pro odvod tepla z výstupní páry turbíny (4), vodní zásobník nebo parní kotel (1) pro výrobu páry a přehříváč (2) páry pro přívod tepla do páry před jejím vstupem do parní turbíny (4). Zařízení dále zahrnuje kompresní prostředek (7) uspořádaný pro odběr alespoň části výstupní páry z parní turbíny (4) a/nebo alespoň části páry ochlazené v chladicím prostředku (8). Před přivedením páry do parního kotle (1) nebo přehříváče (2) se alespoň část z celkového množství výstupní páry prošle po expanzi turbínou (4) stlačí v kompresním prostředku (7) na hodnotu tlaku, která odpovídá tlaku páry před turbínou (4), a takto stlačená pára se přivede do parního kotle (1) a/nebo přehříváče (2).

(74) Rott, Růžička & Guttman Patentové, známkové a advokátní kanceláře, JUDr. Ing. Miloslav Hainz, Vinohradská 37, Praha 2, 12000

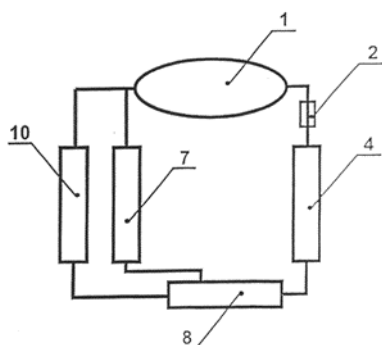

(51) **F02B 19/00** (2006.01)
F02B 33/02 (2006.01)

(21) **2013-667**

(71) Netopil Bohumil, Olomouc - Holice, CZ
(72) Netopil Bohumil, Olomouc - Holice, CZ

(54) **Kompresní pracovní spalovací oběh**
(22) 29.08.2013

(57) Kompresní spalovací oběh používá prostor pod pístem (9) a nad pístem (9), kdy čistý vzduch je pohybem pístu (9) z dolní úvrati do horní přes ventil (7) nasáván, poté pohybem pístu (9) z horní úvrati do dolní komprimován a kanálem přes ventil (4) vháněn do spalovací komory (3) spojené kanálem s pracovním prostorem (5), ze které vytlačí spaliny, které jsou po vykonání práce vypouštěny ventily (7) v pracovním prostoru (5) válce do výfuku. Po naplnění spalovací komory (3) čerstvým vzduchem dochází po uzavření výfukových kanálů nebo ventilů ke vstřiku paliva do spalovací komory (3) a pohybem pístu (9) z dolní úvrati do horní ke kompresi směsi paliva a vzduchu ve spalovací komoře (3), kde je směs zažehnuta nebo vznícena a působí na píst (9).

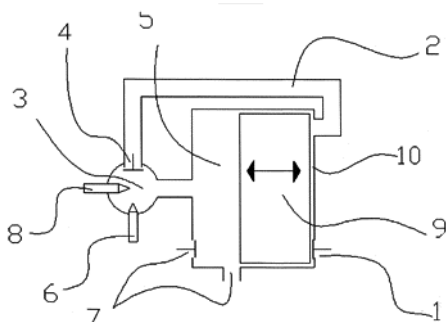

(51) **F16H 7/08** (2006.01)

(21) **2013-654**

(71) Škoda Auto a. s., Mladá Boleslav, CZ
(72) Vorel Václav Ing., Turnov, CZ
Hajný Tomáš, Bělá pod Bezdězem, CZ

(54) **Hydraulický napínák**

(22) 27.08.2013

(57) Hydraulický napínák ventilového rozvodu obsahuje těleso (1), ve kterém je umístěn pracovní píst (2). Pracovní píst (2) má po obvodu vytvořené paralelní aretační drážky (8), které umožňují otáčení pracovního pístu (2) kolem své osy. Podstata vynálezu spočívá v tom, že po obvodu pracovního pístu (2) jsou uspořádané ozubené segmenty (3), které obsahují blokovací zuby (9). Prostřednictvím svých blokovacích zubů (9) zapadají ozubené segmenty (3) do aretační drážky (8) pracovního pístu (2). Jednotlivé ozubené segmenty (3) jsou svírány dohromady pomocí předepjaté svěrné pružiny (4), která je soustředná s osou pracovního pístu (2) a má tvar šroubovice. V tělese (1) napínáku je také vytvořena kuželová plocha (7) uzpůsobená pro dosednutí ozubených segmentů (3). Dosednutím ozubených segmentů (3) na kuželovou plochu (7) dochází k sevření ozubených segmentů (3).

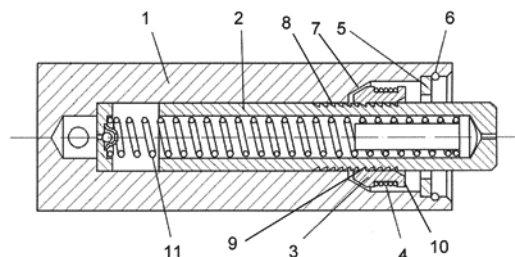

(51) **F23G 7/00** (2006.01)

F23G 5/027 (2006.01)

(21) **2013-506**

(71) Zakaryan Vladimír, Ostrava - Zábřeh, CZ
(72) Zakaryan Vladimír, Ostrava - Zábřeh, CZ

(54) **Zařízení pro termický rozklad organického materiálu a výrobu plynu pro použití k výrobě tepla a elektrické energie**

(22) 27.06.2013

(57) Zařízení podle vynálezu tvoří základní termolýzní jednotka obsahující uzavřenou termickou pec s nejméně jedním reaktorem spojenou potrubím s chladicí nádobou s cirkulující chladicí kapalinou. Termolýzním rozkladem organického vstupního materiálu obsahujícího maximálně 15 % hmotn. neorganické složky o maximálně 10% vlhkosti lze pomocí tohoto zařízení získat plynné, kapalně i tuhé palivo, přičemž se dosahuje maximálně výtěžku dostatečně čistého plynu pro využití pro výrobu tepelné a elektrické energie, výhodně v kogeneračních jednotkách. Možnost použití více termolýzních jednotek zajišťuje kontinuitu provozu a umožňuje dosažení různě vysokých výkonů. Konstrukce zařízení umožňuje provedení celého procesu bez energetických ztrát.

(74) INPROCHES Patentová a známková kancelář, Mgr. Alžběta Jurtíková, Mezířka 1, Brno, 60200

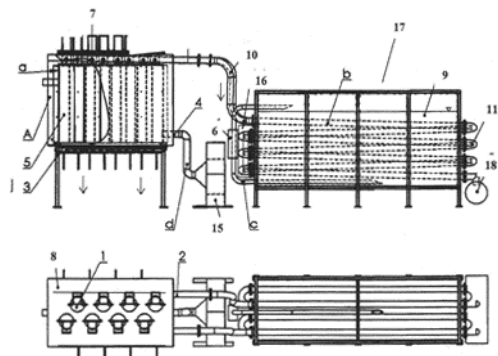

- (51) **F23G 7/10** (2006.01)
F24H 1/00 (2006.01)
- (21) **2013-74**
(71) Step TRUTNOV a.s., Praha - Vršovice, CZ
(72) Kašpar Tomáš Ing., Trutnov, CZ
(54) **Kotel pro spalování celých balíků biomasy**
(22) 04.02.2013
(57) Kotel pro spalování celých balíků biomasy, zejména kotel pro spalování celých balíků biomasy ve formě slámy, obsahující spalovací komoru (1) a nejméně jeden výměník (2), jehož spalovací komora (1) obsahuje spalínový kanál (3) uspořádaný v její horní části, přičemž vstup (24) spalín do spalínového kanálu (3) je uspořádaný na té straně spalovací komory (1), která je opačná ke straně, na které je uspořádaný nejméně jeden přívod (25) spalovacího vzduchu.
- (74) Ing. Milan Škoda, Nahořanská 308, Nové Město nad Metují, 54901

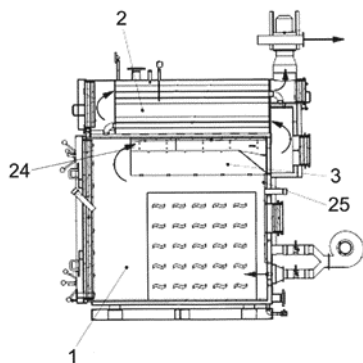

- (51) **G01N 3/32** (2006.01)
G01N 3/00 (2006.01)
G01M 1/02 (2006.01)
G01N 3/34 (2006.01)
- (21) **2013-678**
(71) Fyzikální ústav AV ČR, v.v.i., Praha 8, CZ
Fakulta jaderná a fyzikálně inženýrská, ČVUT, Praha 1, CZ
(72) Tomáš Ivan RNDr., Praha 2, CZ
Kovářík Ondřej Ing., Mnichovice, CZ
(54) **Způsob magnetického nedestruktivního měření úrovně poškození feromagnetického materiálu cyklickou únavou**
(22) 04.09.2013
(57) Způsob nedestruktivního měření úrovně poškození objektu z feromagnetického materiálu cyklickou únavou spočívá v tom, že pro odečtení úrovně únavy se magnetuje alespoň jedna nejvíce namáhaná

oblast zkoumaného objektu proměnným magnetizačním proudem I vhodné amplitudy a frekvence, a zaznamenává se elektrické napětí μ , indukované ve snímací cívice a jeho derivace $\mu'(I) = d\mu(I)/dI$. U objektů s předem známým únavovým chováním se pak porovnají hodnoty derivace $\mu'(I_k) = \mu_k'$ s dříve změřenou/nými kalibrační/mi křivkou/křivkami průběhů $\mu_k'(t)$ při stejných hodnotách proudu I_k na stejných objektech, a z nich se určí aktuální délka spotřebované průmyslové doby života objektu, t , ($0 \leq t < T$), kde T je předem zjištěná celková doba života objektu. U objektů s předem neznámým únavovým chováním se velikosti vhodných $\mu_k'(t)$ postupně zaznamenávají a nalezená poloha, t_c , extrému nemonotonních, popř. počátku narůstající změny směrnice monotonních aktuálních křivek je indikací vzniku únavové magistralní trhliny, a tedy blížího se konce života objektu.

- (51) **H04L 12/26** (2006.01)
H04L 29/06 (2006.01)
- (21) **2013-663**
(71) AEC, spol. s r.o. Chromá Klára Mgr., Brno, CZ
Vysoké učení technické v Brně Chmelař Petr Ing., Brno, CZ
(72) Chmelař Petr Ing., Rájec - Jestřebí, CZ
Drozd Michal Ing., Brno, CZ
Barabas Maroš Ing., Veliké Orvište, SK
Homoliak Ivan Ing., Rimavská Sobota, SK
Hanáček Petr doc. Dr. Ing., Kunovice, CZ
Švéda Miroslav prof. Ing., Brno, CZ
Vystavělová Hana Mgr., Ivanovice na Hané, CZ
Chromá Karla Mgr., Bohdalov, CZ
- (54) **Způsob a zařízení k detekci napadení informačních a komunikačních sítí**
(22) 28.08.2013
(57) Způsob detekce napadení informačních a komunikačních sítí pokročilými síťovými útoky a malware se provádí analýzou vzorků chování procházejícího toku dat. Z analýzy procházejícího toku dat síťového provozu se stanovují metriky chování představující chování síťového toku dat ze statického, dynamického, distribučního a behaviorálního chování, na základě čehož se rozlišují legitimní toky dat od nebezpečných datových toků. Zařízení k provádění způsobu v síťové infrastruktuře (20, 30) obsahuje alespoň jednu síťovou sondu (200) s připojeným generátorem behaviorálních signatur (300), klasifikátorem (400) a virtuálním počítačem.
- (74) A. Holas & partner Patentová a známková kancelář, Ing. Mgr. Hana Holasová, Křížová 4/105, Brno, 60300

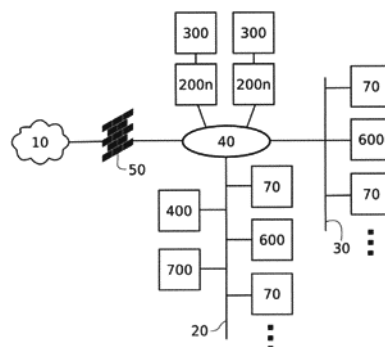

A 01 M 1/22	(2006.01)	2013-671	C 08 F 2/34	(2006.01)	2013-676
A 01 N 27/00	(2006.01)	2013-653	C 08 F 4/16	(2006.01)	2013-676
A 01 N 59/02	(2006.01)	2013-653	C 08 F 10/04	(2006.01)	2013-676
A 01 N 59/08	(2006.01)	2013-653	C 08 F 10/06	(2006.01)	2013-676
A 01 N 59/14	(2006.01)	2013-653	C 12 M 3/04	(2006.01)	2013-803
A 01 N 59/20	(2006.01)	2013-653	F 01 K 5/00	(2006.01)	2013-679
A 01 N 59/26	(2006.01)	2013-653	F 02 B 33/02	(2006.01)	2013-667
A 01 N 65/36	(2009.01)	2013-653	F 23 G 5/027	(2006.01)	2013-506
A 61 L 2/12	(2006.01)	2013-671	F 24 H 1/00	(2006.01)	2013-74
C 04 B 28/06	(2006.01)	2013-659	G 01 M 1/02	(2006.01)	2013-678
C 04 B 35/10	(2006.01)	2013-658	G 01 N 3/00	(2006.01)	2013-678
C 04 B 35/10	(2006.01)	2013-659	G 01 N 3/34	(2006.01)	2013-678
C 07 C 31/30	(2006.01)	2013-610	G 01 N 33/483	(2006.01)	2013-665
C 08 F 2/14	(2006.01)	2013-676	H 04 L 29/06	(2006.01)	2013-663

Seznam přihlašovatelů zveřejněných přihlášek vynálezů

(71)	(21)	(51)	(71)	(21)	(51)	
AEC, spol. s r.o. Chromá Klára Mgr., Brno, CZ	2013-663	H 04 L 12/26	(2006.01)	Škoda Auto a. s., Mladá Boleslav, CZ	2013-654 F 16 H 7/08	(2006.01)
Česká zemědělská univerzita v Praze, Praha 6 - Suchbátka, CZ	2013-665	C 12 M 1/22	(2006.01)	Vysoké učení technické v Brně, Brno, CZ	2013-658 C 04 B 35/195	(2006.01)
Fyzikální ústav AV ČR, v.v.i., Praha 8, CZ	2013-610	C 07 C 29/70	(2006.01)	Vysoké učení technické v Brně, Brno, CZ	2013-659 C 04 B 12/00	(2006.01)
Fyzikální ústav AV ČR, v.v.i., Praha 8, CZ	2013-678	G 01 N 3/32	(2006.01)	Vysoké učení technické v Brně, Brno, CZ	2013-671 E 04 B 1/72	(2006.01)
Mikrobiologický ústav AV ČR, v.v.i., Praha 4 - Krč, CZ	2013-803	C 12 M 1/42	(2006.01)	Výzkumný ústav rostlinné výroby, v. v. i., Praha 6 - Ruzyně, CZ	2013-653 A 01 N 65/22	(2009.01)
Natural Power and Energy s.r.o., Praha 1, CZ	2013-679	F 01 K 19/00	(2006.01)	Netopil Bohumil, Olomouc - Holice, CZ	2013-667 F 02 B 19/00	(2006.01)
POLYMER INSTITUTE BRNO, spol. s r. o., Brno, CZ	2013-676	C 08 F 10/02	(2006.01)	Zakaryan Vladimír, Ostrava - Zábřeh, CZ	2013-506 F 23 G 7/00	(2006.01)
Step TRUTNOV a.s., Praha - Vršovice, CZ	2013-74	F 23 G 7/10	(2006.01)			

FG4A

Udělené patenty - přehled podle čísel patentů

V období uzávěrky tohoto čísla Věstníku udělil Úřad průmyslového vlastnictví tyto patenty.

304982	<i>C 07 F 9/6558</i>	(2006.01)	304985	<i>F 23 G 7/10</i>	(2006.01)	304988	<i>C 12 M 1/42</i>	(2006.01)
304983	<i>C 07 C 227/12</i>	(2006.01)	304986	<i>F 23 G 7/00</i>	(2006.01)			
304984	<i>C 07 D 215/56</i>	(2006.01)	304987	<i>C 07 C 29/70</i>	(2006.01)			

FG4A

Udělené patenty - přehled podle MPT

(51)	<i>C07C 227/12</i>	(2006.01)	Slaviková Markéta, Libčice nad Vltavou, CZ
	<i>C07C 227/32</i>	(2006.01)	Dammer Ondřej, Dobřív, CZ
	<i>C07D 215/56</i>	(2006.01)	(54) Způsob přípravy a čištění nových polymorfů intermediátu fosaprepitantu
	<i>C07C 229/34</i>	(2006.01)	(22) 30.04.2012
(11)	304983		(74) Rott, Růžička & Guttman Patentové, známkové a advokátní kanceláře, Ing. Jana Fuchsová, Vinohradská 37, Praha 2, 12000
(40)	23.04.2014		
(21)	2012-697		
(73)	Zentiva, k.s., Praha 10 - Dolní Měcholupy, CZ		
(72)	Rádl Stanislav doc. Ing., Květnice, CZ		
(54)	Způsob výroby a nové intermediáty syntézy elvitegraviru		(51) <i>C12M 1/42</i> (2006.01)
(22)	12.10.2012		<i>C12M 3/04</i> (2006.01)
(74)	Rott, Růžička & Guttman Patentové, známkové a advokátní kanceláře, Ing. Jana Fuchsová, Vinohradská 37, Praha 2, 12000		(11) 304988
			(40) 11.03.2015
			(21) 2013-803
			(73) Mikrobiologický ústav AV ČR, v.v.i., Praha 4 -Křč, CZ
			(72) Masojídek Jiří doc. RNDr., Třeboň, CZ
			Sergejevová Magda Ing., Nové Hradky, CZ
			Souček Pavel Ing., Lomnice nad Lužnicí, CZ
			Kopecký Jiří Ing., Třeboň, CZ
			(54) Zařízení pro fototrofní kultivaci mikrořas
			(22) 18.10.2013
			(74) PatentCentrum Sedlák a Partners s.r.o., Ing. Jiří Sedlák, Husova 5, České Budějovice, 37001
			(51) <i>F23G 7/00</i> (2006.01)
			<i>F23G 5/027</i> (2006.01)
			(11) 304986
			(40) 11.03.2015
			(21) 2013-506
			(73) Zakaryan Vladimír, Ostrava - Zábřeh, CZ
			(72) Zakaryan Vladimír, Ostrava - Zábřeh, CZ
			(54) Zařízení pro termický rozklad organického materiálu a výrobu plynu pro použití k výrobě tepla a elektrické energie
			(22) 27.06.2013
			(74) INPROCHES Patentová a známková kancelář, Mgr. Alžběta Jurtiková, Mezířka 1, Brno, 60200
			(51) <i>F23G 7/10</i> (2006.01)
			<i>F24H 1/00</i> (2006.01)
			(11) 304985
			(40) 11.03.2015
			(21) 2013-74
			(73) Step TRUTNOV a.s., Praha - Vršovice, CZ
			(72) Kašpar Tomáš Ing., Trutnov, CZ
			(54) Kotel pro spalování celých balíků biomasy
			(22) 04.02.2013
			(74) Ing. Milan Škoda, Nahořanská 308, Nové Město nad Metují, 54901
(51)	<i>C07F 9/6558</i>	(2006.01)	
	<i>C07D 413/06</i>	(2006.01)	
	<i>C07C 215/10</i>	(2006.01)	
	<i>C07D 265/32</i>	(2006.01)	
	<i>C07D 249/12</i>	(2006.01)	
(11)	304982		
(40)	13.11.2013		
(21)	2012-294		
(73)	Zentiva, k.s., Praha 10 - Dolní Měcholupy, CZ		
(72)	Zelenka Karel, Praha 6, CZ		
	Hájíček Josef, Nehvizdy, CZ		

Seznam majitelů udělených patentů

(73)	(11)	(51)	(73)	(11)	(51)
Fyzikální ústav AV ČR, v.v.i., Praha 8, CZ	304987	C 07 C 29/70	Zentiva, k.s., Praha 10 - Dolní Měcholupy, CZ	304983	C 07 C 227/12
Mikrobiologický ústav AV ČR, v.v.i., Praha 4 -Krč, CZ	304988	C 12 M 1/42	Zentiva, k.s., Praha 10 - Dolní Měcholupy, CZ	304984	C 07 D 215/56
Step TRUTNOV a.s., Praha - Vršovice, CZ	304985	F 23 G 7/10	Zakaryan Vladimír, Ostrava - Zábřeh, CZ	304986	F 23 G 7/00
Zentiva, k.s., Praha 10 - Dolní Měcholupy, CZ	304982	C 07 F 9/6558			

(2006.01)

(2006.01)

(2006.01)

(2006.01)

(2006.01)

(2006.01)

(2006.01)

(2006.01)

Udělené evropské patenty

Evropský patentový úřad udělil následující evropské patenty s účinky pro Českou republiku. Tyto patenty mohou být zrušeny nebo zachovány v pozměněném znění Evropským patentovým úřadem v řízení o odporu. K tomu, aby nabyl evropský patent účinnosti na území České republiky, je třeba, aby byl Úřadu předložen ve stanovené lhůtě překlad patentového spisu do českého jazyka (§ 35c odst. 2 až 4 zákona č. 527/1990 Sb., v platném znění).

(97) EP 1302960	(47) 25.02.2015	(97) EP 1665983	(47) 25.02.2015	(97) EP 1881481	(47) 25.02.2015	(97) EP 1998188	(47) 25.02.2015
(97) EP 1308183	(47) 25.02.2015	(97) EP 1668049	(47) 25.02.2015	(97) EP 1884208	(47) 25.02.2015	(97) EP 2001364	(47) 25.02.2015
(97) EP 1382479	(47) 25.02.2015	(97) EP 1673032	(47) 25.02.2015	(97) EP 1885318	(47) 25.02.2015	(97) EP 2003124	(47) 25.02.2015
(97) EP 1418394	(47) 25.02.2015	(97) EP 1684976	(47) 25.02.2015	(97) EP 1887752	(47) 25.02.2015	(97) EP 2003388	(47) 25.02.2015
(97) EP 1426651	(47) 25.02.2015	(97) EP 1689445	(47) 25.02.2015	(97) EP 1889403	(47) 25.02.2015	(97) EP 2005538	(47) 25.02.2015
(97) EP 1421614	(47) 25.02.2015	(97) EP 1689923	(47) 25.02.2015	(97) EP 1889462	(47) 25.02.2015	(97) EP 2007194	(47) 25.02.2015
(97) EP 1429793	(47) 25.02.2015	(97) EP 1693624	(47) 25.02.2015	(97) EP 1890590	(47) 25.02.2015	(97) EP 2007279	(47) 25.02.2015
(97) EP 1434008	(47) 25.02.2015	(97) EP 1701645	(47) 25.02.2015	(97) EP 1891523	(47) 25.02.2015	(97) EP 2009786	(47) 25.02.2015
(97) EP 1435346	(47) 25.02.2015	(97) EP 1703146	(47) 25.02.2015	(97) EP 1893479	(47) 25.02.2015	(97) EP 2011887	(47) 25.02.2015
(97) EP 1450961	(47) 25.02.2015	(97) EP 1703227	(47) 25.02.2015	(97) EP 1894910	(47) 25.02.2015	(97) EP 2012371	(47) 25.02.2015
(97) EP 1452854	(47) 25.02.2015	(97) EP 1706279	(47) 25.02.2015	(97) EP 1902070	(47) 25.02.2015	(97) EP 2014306	(47) 25.02.2015
(97) EP 1461066	(47) 25.02.2015	(97) EP 1707689	(47) 25.02.2015	(97) EP 1903990	(47) 25.02.2015	(97) EP 2018226	(47) 25.02.2015
(97) EP 1465654	(47) 25.02.2015	(97) EP 1715361	(47) 25.02.2015	(97) EP 1907873	(47) 25.02.2015	(97) EP 2018551	(47) 25.02.2015
(97) EP 1465944	(47) 25.02.2015	(97) EP 1715837	(47) 25.02.2015	(97) EP 1908377	(47) 25.02.2015	(97) EP 2018748	(47) 25.02.2015
(97) EP 1479474	(47) 25.02.2015	(97) EP 1723976	(47) 25.02.2015	(97) EP 1911472	(47) 25.02.2015	(97) EP 2020090	(47) 25.02.2015
(97) EP 1480521	(47) 25.02.2015	(97) EP 1729542	(47) 25.02.2015	(97) EP 1911885	(47) 25.02.2015	(97) EP 2021078	(47) 25.02.2015
(97) EP 1482891	(47) 25.02.2015	(97) EP 1731963	(47) 25.02.2015	(97) EP 1913731	(47) 25.02.2015	(97) EP 2021586	(47) 25.02.2015
(97) EP 1490288	(47) 25.02.2015	(97) EP 1733110	(47) 25.02.2015	(97) EP 1916965	(47) 25.02.2015	(97) EP 2023057	(47) 25.02.2015
(97) EP 1490903	(47) 25.02.2015	(97) EP 1735057	(47) 25.02.2015	(97) EP 1919508	(47) 25.02.2015	(97) EP 2023531	(47) 25.02.2015
(97) EP 1498147	(47) 25.02.2015	(97) EP 1740781	(47) 25.02.2015	(97) EP 1919839	(47) 25.02.2015	(97) EP 2023927	(47) 25.02.2015
(97) EP 1515122	(47) 25.02.2015	(97) EP 1740976	(47) 25.02.2015	(97) EP 1925049	(47) 25.02.2015	(97) EP 2024401	(47) 25.02.2015
(97) EP 1519698	(47) 25.02.2015	(97) EP 1741233	(47) 25.02.2015	(97) EP 1931689	(47) 25.02.2015	(97) EP 2025085	(47) 25.02.2015
(97) EP 1531895	(47) 25.02.2015	(97) EP 1742869	(47) 25.02.2015	(97) EP 1933198	(47) 25.02.2015	(97) EP 2025534	(47) 25.02.2015
(97) EP 1533439	(47) 25.02.2015	(97) EP 1750633	(47) 25.02.2015	(97) EP 1935393	(47) 25.02.2015	(97) EP 2026834	(47) 25.02.2015
(97) EP 1538412	(47) 25.02.2015	(97) EP 1751505	(47) 25.02.2015	(97) EP 1936105	(47) 25.02.2015	(97) EP 2027670	(47) 25.02.2015
(97) EP 1539887	(47) 25.02.2015	(97) EP 1753315	(47) 25.02.2015	(97) EP 1937122	(47) 25.02.2015	(97) EP 2027864	(47) 25.02.2015
(97) EP 1540852	(47) 25.02.2015	(97) EP 1755458	(47) 25.02.2015	(97) EP 1938370	(47) 25.02.2015	(97) EP 2028488	(47) 25.02.2015
(97) EP 1541854	(47) 25.02.2015	(97) EP 1756287	(47) 25.02.2015	(97) EP 1942857	(47) 25.02.2015	(97) EP 2028721	(47) 25.02.2015
(97) EP 1545829	(47) 25.02.2015	(97) EP 1756713	(47) 25.02.2015	(97) EP 1943328	(47) 25.02.2015	(97) EP 2030641	(47) 25.02.2015
(97) EP 1550253	(47) 25.02.2015	(97) EP 1757131	(47) 25.02.2015	(97) EP 1945006	(47) 25.02.2015	(97) EP 2031176	(47) 25.02.2015
(97) EP 1554732	(47) 25.02.2015	(97) EP 1757282	(47) 25.02.2015	(97) EP 1946107	(47) 25.02.2015	(97) EP 2031725	(47) 25.02.2015
(97) EP 1555942	(47) 25.02.2015	(97) EP 1761947	(47) 25.02.2015	(97) EP 1946604	(47) 25.02.2015	(97) EP 2031777	(47) 25.02.2015
(97) EP 1565136	(47) 25.02.2015	(97) EP 1762357	(47) 25.02.2015	(97) EP 1949222	(47) 25.02.2015	(97) EP 2033557	(47) 25.02.2015
(97) EP 1565137	(47) 25.02.2015	(97) EP 1770450	(47) 25.02.2015	(97) EP 1949396	(47) 25.02.2015	(97) EP 2034690	(47) 25.02.2015
(97) EP 1572782	(47) 25.02.2015	(97) EP 1779091	(47) 25.02.2015	(97) EP 1951030	(47) 25.02.2015	(97) EP 2036378	(47) 25.02.2015
(97) EP 1574713	(47) 25.02.2015	(97) EP 1781570	(47) 25.02.2015	(97) EP 1951039	(47) 25.02.2015	(97) EP 2037946	(47) 25.02.2015
(97) EP 1578963	(47) 25.02.2015	(97) EP 1784638	(47) 25.02.2015	(97) EP 1951878	(47) 25.02.2015	(97) EP 2037991	(47) 25.02.2015
(97) EP 1581199	(47) 25.02.2015	(97) EP 1784709	(47) 25.02.2015	(97) EP 1951971	(47) 25.02.2015	(97) EP 2038086	(47) 25.02.2015
(97) EP 1581882	(47) 25.02.2015	(97) EP 1785444	(47) 25.02.2015	(97) EP 1952833	(47) 25.02.2015	(97) EP 2038103	(47) 25.02.2015
(97) EP 1584179	(47) 25.02.2015	(97) EP 1786553	(47) 25.02.2015	(97) EP 1953975	(47) 25.02.2015	(97) EP 2039024	(47) 25.02.2015
(97) EP 1585635	(47) 25.02.2015	(97) EP 1792144	(47) 25.02.2015	(97) EP 1954073	(47) 25.02.2015	(97) EP 2041990	(47) 25.02.2015
(97) EP 1589813	(47) 25.02.2015	(97) EP 1793189	(47) 25.02.2015	(97) EP 1954618	(47) 25.02.2015	(97) EP 2043696	(47) 25.02.2015
(97) EP 1590100	(47) 25.02.2015	(97) EP 1795004	(47) 25.02.2015	(97) EP 1954815	(47) 25.02.2015	(97) EP 2044009	(47) 25.02.2015
(97) EP 1590914	(47) 25.02.2015	(97) EP 1795772	(47) 25.02.2015	(97) EP 1954874	(47) 25.02.2015	(97) EP 2046792	(47) 25.02.2015
(97) EP 1603455	(47) 25.02.2015	(97) EP 1797871	(47) 25.02.2015	(97) EP 1954988	(47) 25.02.2015	(97) EP 2046942	(47) 25.02.2015
(97) EP 1608909	(47) 25.02.2015	(97) EP 1802358	(47) 25.02.2015	(97) EP 1955511	(47) 25.02.2015	(97) EP 2047295	(47) 25.02.2015
(97) EP 1613269	(47) 25.02.2015	(97) EP 1803004	(47) 25.02.2015	(97) EP 1955596	(47) 25.02.2015	(97) EP 2048350	(47) 25.02.2015
(97) EP 1624186	(47) 25.02.2015	(97) EP 1806539	(47) 25.02.2015	(97) EP 1957158	(47) 25.02.2015	(97) EP 2049663	(47) 25.02.2015
(97) EP 1624470	(47) 25.02.2015	(97) EP 1814854	(47) 25.02.2015	(97) EP 1959798	(47) 25.02.2015	(97) EP 2050240	(47) 25.02.2015
(97) EP 1630150	(47) 25.02.2015	(97) EP 1817051	(47) 25.02.2015	(97) EP 1959901	(47) 25.02.2015	(97) EP 2051582	(47) 25.02.2015
(97) EP 1633269	(47) 25.02.2015	(97) EP 1817847	(47) 25.02.2015	(97) EP 1960175	(47) 25.02.2015	(97) EP 2052640	(47) 25.02.2015
(97) EP 1634341	(47) 25.02.2015	(97) EP 1820744	(47) 25.02.2015	(97) EP 1960678	(47) 25.02.2015	(97) EP 2052681	(47) 25.02.2015
(97) EP 1636005	(47) 25.02.2015	(97) EP 1824505	(47) 25.02.2015	(97) EP 1961807	(47) 25.02.2015	(97) EP 2054617	(47) 25.02.2015
(97) EP 1638741	(47) 25.02.2015	(97) EP 1828803	(47) 25.02.2015	(97) EP 1962949	(47) 25.02.2015	(97) EP 2058700	(47) 25.02.2015
(97) EP 1648439	(47) 25.02.2015	(97) EP 1833672	(47) 25.02.2015	(97) EP 1963713	(47) 25.02.2015	(97) EP 2059457	(47) 25.02.2015
(97) EP 1654566	(47) 25.02.2015	(97) EP 1835027	(47) 25.02.2015	(97) EP 1965827	(47) 25.02.2015	(97) EP 2060609	(47) 25.02.2015
(97) EP 1654935	(47) 25.02.2015	(97) EP 1839052	(47) 25.02.2015	(97) EP 1967160	(47) 25.02.2015	(97) EP 2062392	(47) 25.02.2015
(97) EP 1656879	(47) 25.02.2015	(97) EP 1843799	(47) 25.02.2015	(97) EP 1969617	(47) 25.02.2015	(97) EP 2063005	(47) 25.02.2015
(97) EP 1658591	(47) 25.02.2015	(97) EP 1844915	(47) 25.02.2015	(97) EP 1974177	(47) 25.02.2015	(97) EP 2063742	(47) 25.02.2015
(97) EP 1659533	(47) 25.02.2015	(97) EP 1845103	(47) 25.02.2015	(97) EP 1975348	(47) 25.02.2015	(97) EP 2063861	(47) 25.02.2015
(97) EP 1660464	(47) 25.02.2015	(97) EP 1856708	(47) 25.02.2015	(97) EP 1976783	(47) 25.02.2015	(97) EP 2064387	(47) 25.02.2015
(97) EP 1660701	(47) 25.02.2015	(97) EP 1858670	(47) 25.02.2015	(97) EP 1976793	(47) 25.02.2015	(97) EP 2064550	(47) 25.02.2015
(97) EP 1660734	(47) 25.02.2015	(97) EP 1858821	(47) 25.02.2015	(97) EP 1977905	(47) 25.02.2015	(97) EP 2066199	(47) 25.02.2015
(97) EP 1661417	(47) 25.02.2015	(97) EP 1861457	(47) 25.02.2015	(97) EP 1985277	(47) 25.02.2015	(97) EP 2066345	(47) 25.02.2015
(97) EP 1662741	(47) 25.02.2015	(97) EP 1861565	(47) 25.02.2015	(97) EP 1987628	(47) 25.02.2015	(97) EP 2067154	(47) 25.02.2015
(97) EP 1663620	(47) 25.02.2015	(97) EP 1877560	(47) 25.02.2015	(97) EP 1987951	(47) 25.02.2015	(97) EP 2069729	(47) 25.02.2015
(97) EP 1663958	(47) 25.02.2015	(97) EP 1877876	(47) 25.02.2015	(97) EP 1991237	(47) 25.02.2015	(97) EP 2072850	(47) 25.02.2015
(97) EP 1664296	(47) 25.02.2015	(97) EP 1878754	(47) 25.02.2015	(97) EP 1993980	(47) 25.02.2015	(97) EP 2073309	(47) 25.02.2015

(97) EP 2719136 (47) 25.02.2015 (97) EP 2724563 (47) 25.02.2015 (97) EP 2740446 (47) 25.02.2015 (97) EP 2746808 (47) 25.02.2015
(97) EP 2719641 (47) 25.02.2015 (97) EP 2728046 (47) 25.02.2015 (97) EP 2740884 (47) 25.02.2015 (97) EP 2747263 (47) 25.02.2015
(97) EP 2719753 (47) 25.02.2015 (97) EP 2735870 (47) 25.02.2015 (97) EP 2746732 (47) 25.02.2015 (97) EP 2772647 (47) 25.02.2015
(97) EP 2721546 (47) 25.02.2015 (97) EP 2738396 (47) 25.02.2015 (97) EP 2746753 (47) 25.02.2015 (97) EP 2776863 (47) 25.02.2015

Zveřejněné překlady evropských patentových spisů

U následujících udělených evropských patentů s účinky pro Českou republiku byl majitelem předložen překlad patentového spisu do českého jazyka (§ 35c odst. 2 až 4 zákona č. 527/1990 Sb., v platném znění). Údaje jsou řazeny vzestupně podle čísel evropských patentů.

(97) EP 1445533		C02F 3/12	(2006.01)
(47) 10.12.2014		(96) 15.09.2004	
(97) 11.08.2004		(96) 04762829.2	
(51) F21V 19/00	(2006.01)	(73) Biokube International A/S, 4733 Tappernøje, DK	
F21V 23/02	(2006.01)	(72) HEDEGAARD, Henrik, U., DK-4640 Fakse, DK	
H01R 33/76	(2006.01)	(54) Způsob a zařízení pro úpravu odpadní vody	
(96) 30.01.2004		(32) 200301333	
(96) 04290248.6		(31) 15.09.2003	
(73) VALEO VISION, 93012 Bobigny Cedex, FR		(33) DK	
(72) Duarte, Marc, 93250 Villemomble, FR		(86) PCT/DK2004/000609	
Nicolai, Jean-Marc, 92400 Courbevoie, FR		(87) WO 2005/026064	
Myotte, David, 93360 Neuilly Plaisance, FR		(74) ROTT, RŮŽIČKA & GUTTMANN Patentová, známková a advokátní kancelář, Ing. Jana Fuchsová, Vinohradská 37, Praha 2, 12000	
(54) Reflektor, opatřený vestavným přídatným modulem, pro motorové vozidlo			
(32) 0301570		(97) EP 1687609	
(31) 04.02.2003		(47) 10.12.2014	
(33) FR		(97) 12.05.2005	
(74) Traplová Hakr Kubát, advokátní a patentová kancelář, Ing. Eduard Hakr, Přístavní 24, Praha 7, 17000		(51) C07H 21/04	(2006.01)
		C12Q 1/68	(2006.01)
(97) EP 1524741		(96) 27.10.2004	
(47) 03.12.2014		(96) 04817540.0	
(97) 20.04.2005		(73) Epoch Biosciences, Inc., Bothell, WA 98021, US	
(51) H02B 1/21	(2006.01)	(72) LOKHOV, Sergey, Kirkland, Washington 98034, US	
(96) 02.10.2004		LUKHTANOV, Eugene, Bothell, Washington 98021, US	
(96) 04023531.9		(54) Fluorescenční sondy se zvýšenou citlivostí a nízkým pozadím pro detekci prostřednictvím DNA hybridizace	
(73) ABB AG, 68309 Mannheim, DE		(32) 515523 P	
(72) Merkel, Hans-Peter, 69198 Schriesheim, DE		(31) 28.10.2003	
Zank, Gunnar, 06179 Teutschenthal, DE		(33) US	
Bayer, Bardo, 68642 Bürstadt, DE		(86) PCT/US2004/037981	
(54) Nízkonapěťové rozvodné zařízení		(87) WO 2005/043127	
(32) 10347582		(74) Čermák a spol., JUDr. Karel Čermák, Elišky Peškové 15/735, Praha 5, 15000	
(31) 14.10.2003			
(33) DE		(97) EP 1755674	
(74) Čermák a spol., JUDr. Karel Čermák, Elišky Peškové 15/735, Praha 5, 15000		(47) 19.11.2014	
		(97) 24.11.2005	
(97) EP 1603578		(51) C07K 16/18	(2006.01)
(47) 29.10.2014		(96) 16.05.2005	
(97) 02.09.2004		(96) 05779924.9	
(51) A61K 9/08	(2006.01)	(73) ALEXION PHARMACEUTICALS, INC., Cheshire, CT 06410, US	
A61K 31/737	(2006.01)	(72) ROTHER, Russell, P., Oklahoma City Oklahoma 73151, US	
A61P 13/10	(2006.01)	WANG, Hao, London, Ontario N5X 4H2, CA	
A61K 33/14	(2006.01)	ZHONG, Zhen, deceased, CA	
A61K 9/00	(2006.01)	(54) Prodloužení přežití aloštěpu pomocí inhibice aktivity komplementu	
(96) 18.02.2004		(32) 571444 P	
(96) 04711966.4		(31) 14.05.2004	
(73) Tribute Pharmaceuticals Canada Inc., County of Middlesex ON N5W 3Z8, CA		(33) US	
(72) RIEHL, Peter, R., London, Ontario N5X 3W2, CA		(86) PCT/US2005/017048	
HAHN, Sungtack, Samuel, Etobicoke, Ontario M1B 1S5, CA		(87) WO 2005/110481	
(54) Léčení intersticiální cystitidy vysokými dávkami chondroitin sulfátu		(74) Traplová Hakr Kubát, advokátní a patentová kancelář, Ing. Eduard Hakr, Přístavní 24, Praha 7, 17000	
(32) 367970			
(31) 19.02.2003		(97) EP 1868970	
(33) US		(47) 26.11.2014	
(86) PCT/CA2004/000244		(97) 12.10.2006	
(87) WO 2004/073584		(51) C07C 6/12	(2006.01)
(74) Společná advokátní kancelář Vsetečka Zelený Švorčík Kalenský a partneři, JUDr. Michal Havlík, Hálkova 2, Praha 2, 12000		(96) 24.02.2006	
		(96) 06721025.2	
(97) EP 1678090		(73) Badger Licensing LLC, Boston, MA 02111, US	
(47) 10.12.2014		MAERZ, Brian, Chelmsford, Massachusetts 01824, US	
(97) 24.03.2005		CHI, Chung-Ming, Needham, Massachusetts 02494, US	
(51) C02F 3/30	(2006.01)	CLARK, Michael, C., Pasadena, Texas 77505, US	
C02F 3/06	(2006.01)	NANDA, Vijay, Houston, Texas 77059, US	
		LOPEZ, Carlos, N., Amissville, Virginia 20106, US	

(54) **Způsob použití katalyzátoru o vysoké aktivitě pro transalkylaci aromátů**
(32) 666974 P
(31) 31.03.2005
(33) US
(86) PCT/US2006/006539
(87) WO 2006/107452
(74) ROTT, RŮŽIČKA & GUTTMANN Patentová, známková a advokátní kancelář, Ing. Dr. Michal Guttmann, Vinohradská 37/938, Praha 2, 12000

(97) **EP 1893747**
(47) 03.09.2014
(97) 21.12.2006
(51) **C12N 5/0775** (2010.01)
C12N 5/079 (2010.01)
(96) 18.06.2006
(96) 06766101.7
(73) Ramot at Tel Aviv University Ltd., 6139201 Tel Aviv, IL
(72) OFFEN, Daniel, 3895500 Kfar Haroe, IL
BAHAT-STROMZA, Merav, 3751070 Pardes Chana-Karkur, IL
MELAMED, Eldad, 6934102 Tel-aviv, IL
(54) **Izolované buňky a jejich populace pro léčení onemocnění CNS**
(32) 690879 P
(31) 16.06.2005
(33) US
(86) PCT/IL2006/000699
(87) WO 2006/134602
(74) KOREJZOVÁ & SPOL., v.o.s., JUDr. Petra Korejzová, Korunní 810/104 E, Praha 10, 10100

(97) **EP 1986840**
(47) 26.11.2014
(97) 30.08.2007
(51) **B29C 65/74** (2006.01)
B42C 15/00 (2006.01)
(96) 10.07.2006
(96) 06764118.3
(73) CoLibri' System S.p.A., 20129 Milano, IT
(72) FARNETI, Aldo, I-20146 Milano, IT
(54) **Stroj pro pokrývání různých typů předmětů**
(32) MI20060303
(31) 20.02.2006
(33) IT
(86) PCT/EP2006/064045
(87) WO 2007/096005
(74) Společná advokátní kancelář Všetečka Zelený Švorčík Kalenský a partneři, JUDr. Pavel Zelený, Hálkova 2, Praha 2, 12000

(97) **EP 2018365**
(47) 19.11.2014
(97) 22.11.2007
(51) **C07C 275/62** (2006.01)
B41C 1/10 (2006.01)
B41N 1/14 (2006.01)
C07C 271/08 (2006.01)
C07F 5/02 (2006.01)
C08B 11/193 (2006.01)
C08F 220/00 (2006.01)
C08G 61/02 (2006.01)
G03F 7/004 (2006.01)
(96) 09.05.2007
(96) 07719744.0
(73) American Dye Source, Inc., Baie d'Urfé, Quebec H9X 3T6, CA
(72) NGUYEN, My, T., Kirkland, Quebec H9J 3Z3, CA
LOCAS, Marc, André, Montreal, Quebec H9A 3A8, CA
(54) **Nové materiály pro povlaky litografických desek, litografické desky a povlaky, které je obsahují, způsoby jejich přípravy a použití**
(32) 747474 P
(31) 17.05.2006
(33) US
(86) PCT/CA2007/000820
(87) WO 2007/131336
(74) Traplová Hakr Kubát, advokátní a patentová kancelář, Ing. Eduard Hakr, Přístavní 24, Praha 7, 17000

(97) **EP 2018894**
(47) 26.11.2014
(97) 28.01.2009
(51) **A62B 1/14** (2006.01)
A63B 29/02 (2006.01)
(96) 13.06.2008
(96) 08354039.3
(73) Zedel, 38920 Crolles, FR
(72) Petzl, Paul, 38530 Barraux, FR
Maurice, Alain, 38660 Saint Hilaire du Touvet, FR
Chabod, Pierre Olivier, 38190 Villard Bonnot, FR
(54) **Samoblokovací slaňovací brzda s odpojitelnou rukojetí**
(32) 0705481
(31) 26.07.2007
(33) FR
(74) Společná advokátní kancelář Všetečka Zelený Švorčík Kalenský a partneři, JUDr. Petr Kalenský, Hálkova 2, Praha 2, 12000

(97) **EP 2045561**
(47) 03.12.2014
(97) 08.04.2009
(51) **F41A 3/72** (2006.01)
F41A 3/26 (2006.01)
F41A 3/68 (2006.01)
(96) 01.10.2008
(96) 08165560.7
(73) FABBRICA D'ARMI PIETRO BERETTA S.p.A., 25063 Gardone Val Trompia (BS), IT
(72) Zedrosser, Ulrich, 4400, STEYR, AT
(54) **Střelná zbraň se zdokonalenou sestavou závěru**
(32) MI20071909
(31) 04.10.2007
(33) IT
(74) Čermák a spol., JUDr. Karel Čermák, Elišky Peškové 15/735, Praha 5, 15000

(97) **EP 2069255**
(47) 03.12.2014
(97) 10.04.2008
(51) **C04B 18/28** (2006.01)
C04B 28/02 (2006.01)
(96) 05.10.2007
(96) 07820983.0
(73) Miscanthus-Nawaro-Innovations S.A., 1510 Luxembourg, LU
(72) HÖHN, Heribert, L-7563 Mersch, LU
(54) **Stavební materiál s rostlinnou přísadou**
(32) 06121923
(31) 06.10.2006
(33) EP
(86) PCT/EP2007/060610
(87) WO 2008/040809
(74) Traplová Hakr Kubát, advokátní a patentová kancelář, Ing. Jan Kubát, Přístavní 24, Praha 7, 17000

(97) **EP 2086932**
(47) 27.08.2014
(97) 10.04.2008
(51) **C07D 209/16** (2006.01)
(96) 03.10.2007
(96) 07859335.7
(73) NEURIM PHARMACEUTICALS (1991) LIMITED, Tel Aviv 69710, IL
(72) PELEG-SHULMAN, Tal, 69710 Tel Aviv, IL
LAUDON, Moshe, 44444 Tel Aviv, IL
DAILY, Dvorah, 46321 Herzliya, IL
(54) **Substituované arylindolové sloučeniny a jejich metabolity typu kynureninu/kynuraminu jako terapeutická činidla**
(32) 848642 P
(31) 03.10.2006
(33) US
(86) PCT/IB2007/004306
(87) WO 2008/041140
(74) Společná advokátní kancelář Všetečka Zelený Švorčík Kalenský a partneři, JUDr. Michal Havlík, Hálkova 2, Praha 2, 12000

(97) **EP 2107587**
(47) 26.11.2014

(97) 07.10.2009		(54) Zářením tvrditelné inkousty
(51) H01H 11/00	(2006.01)	(32) 851036 P
H01R 9/24	(2006.01)	(31) 11.10.2006
H01R 13/17	(2006.01)	(33) US
H01R 4/48	(2006.01)	(86) PCT/US2007/021670
H01H 1/58	(2006.01)	(87) WO 2008/045480
H01H 71/08	(2006.01)	(74) Společná advokátní kancelář Všeťečka Zelený Švorčík Kalenský a partneři, JUDr. Otakar Švorčík, Háľkova 2, Praha 2, 12000
(96) 25.03.2009		
(96) 09004220.1		
(73) Eaton Electrical IP GmbH & Co. KG, 12529 Schönefeld, DE		(97) EP 2206625
(72) Knörrchen, Oliver, 50858 Köln, DE		(47) 03.12.2014
Stanke, Stephan, 53359 Rheinbach, DE		(97) 14.07.2010
(54) Zásuvný adaptér pro elektrický spínač		(51) B60N 2/36
(32) 102008017245	(2006.01)	B60R 7/02
(31) 04.04.2008		B60R 13/01
(33) DE		B62D 25/20
(74) Společná advokátní kancelář Všeťečka Zelený Švorčík Kalenský a partneři, JUDr. Michal Havlík, Háľkova 2, Praha 2, 12000		(96) 17.12.2009
		(96) 09466027.1
		(73) Skoda Auto A.S., 293 60 Mladá Boleslav, CZ
		(72) Zdenek, Kohlert, 54901 Nove Mesto nad Metuji, CZ
		(54) Podlaha zavazadlového prostoru pro automobil
		(32) 20080822
		(31) 19.12.2008
		(33) CZ
(97) EP 2134316		(97) EP 2248995
(47) 19.11.2014		(47) 22.10.2014
(97) 25.09.2008		(97) 10.11.2010
(51) A61K 8/27	(2006.01)	(51) E21D 11/22
A61K 8/97	(2006.01)	(96) 20.04.2010
A61Q 5/00	(2006.01)	(96) 10004197.9
A61Q 7/00	(2006.01)	(73) Bochumer Eisenhütte Heintzmann GmbH & Co. KG, 44793 Bochum, DE
A61Q 19/00	(2006.01)	(72) Podjadtke, Rudi, 44623 Herne, DE
A61K 36/00	(2006.01)	Oostenryck, Rüdiger, 44795 Bochum, DE
A61K 36/76	(2006.01)	(54) Svěrné spojení
A61K 36/896	(2006.01)	(32) 202009006707 U
A61K 36/752	(2006.01)	(31) 08.05.2009
A61K 36/75	(2006.01)	(33) DE
(96) 08.02.2008		(74) Společná advokátní kancelář Všeťečka Zelený Švorčík Kalenský a partneři, JUDr. Michal Havlík, Háľkova 2, Praha 2, 12000
(96) 08761855.9		
(73) Legacy Healthcare Ltd, Malta, VLT 1165, MT		
(72) ULMANN, André, F-75005 Paris, FR		
STURER, Jean-Frédéric, F-75005 Paris, FR		
(54) Nové kosmetické a/nebo farmaceutické směsi a jejich použití		
(32) 0701011		
(31) 13.02.2007		
(33) FR		
(86) PCT/FR2008/000152		
(87) WO 2008/113912		
(74) Ing. Václav Kratochvíl, Husníkova 2086/22, Praha 13, 15800		
(97) EP 2138247		(97) EP 2268791
(47) 03.12.2014		(47) 31.12.2014
(97) 30.12.2009		(97) 11.09.2009
(51) B21D 5/02	(2006.01)	(51) C12N 1/16
B21D 37/14	(2006.01)	C12P 11/00
(96) 23.06.2009		C12G 1/022
(96) 09008189.4		C12R 1/84
(73) Trumpf Maschinen Austria GmbH & CO. KG., 4061 Pasching, AT		(96) 06.03.2009
(72) Doberitzsch, Jochen, 6330 Cham, CH		(96) 09717572.3
Tweitmann, Mathias, 8820 Wädenswil, CH		(73) Auckland Uniservices Limited, Auckland, NZ
Kälin, Bruno, 8852 Altendorf, CH		(72) GODDARD, Matthew Robert, Auckland, NZ
Haselböck, Alfred, 4150 Rohrbach, AT		GARDNER, Richard Clague, Auckland, NZ
Fischereder, Bernhard, 4840 Vöcklabruck, AT		ANFANG, Nicole, Auckland, NZ
Hauser, Markus, 4794 Kopfling, AT		(54) Kmeny kvasinek a způsoby jejich použití
(54) Výrobní zařízení s ohybovým lisem		(32) 56651808
(32) 10002008		(31) 07.03.2008
(31) 23.06.2008		(33) NZ
(33) AT		(86) PCT/NZ2009/000029
(74) Společná advokátní kancelář Všeťečka Zelený Švorčík Kalenský a partneři, JUDr. Otakar Švorčík, Háľkova 2, Praha 2, 12000		(87) WO 2009/110807
		(74) KANIA*SEDLÁK*SMOLA Patentová a známková kancelář, Mgr. Martina Dvořáková, Mendlovo náměstí 1a, Brno, 60300
(97) EP 2152437		(97) EP 2301800
(47) 26.11.2014		(47) 24.12.2014
(97) 17.04.2008		(97) 30.03.2011
(51) B05D 1/32	(2006.01)	(51) B60P 3/22
C08F 2/46	(2006.01)	(96) 09.09.2010
(96) 10.10.2007		(96) 10009365.7
(96) 07852635.7		(73) Saeta GmbH & Co. KG, 22880 Wedel, DE
(73) Collins Ink Corporation, Cincinnati OH 45216, US		(72) Haar, Thomas, 25469 Halstenbek, DE
(72) MADHUSOODHANAN, Sudhakar, Cincinnati, OH 45236, US		(54) Zařizování k výdeji kapalných médií z jednotlivých komor cisternového vozu
NAGVEKAR, Devdatt, S., Hamilton, OH 45011, US		(32) 202009012992 U
		(31) 21.09.2009
		(33) DE

(74) Společná advokátní kancelář Vsetečka Zelený Švorčík Kalenský a partneři, JUDr. Michal Havlík, Hájkova 2, Praha 2, 12000

(97) **EP 2333161**
(47) 19.11.2014
(97) 15.06.2011
(51) **E02B 3/02** (2006.01)
(96) 30.11.2010
(96) 10193140.0
(73) Uniwersytet Marii Curie Skłodowskiej, 20-031 Lublin, PL
(72) Kociuba, Waldemar, 21-030, Motycz, PL
(54) **Lapač říčních splavenin**
(32) 38988209
(31) 14.12.2009
(33) PL
(74) Hák Janeček & Švestka, Patentová a známková kancelář, Ing. Pavel Janeček, U Průhonu 5, Praha 7, 17000

(97) **EP 2334967**
(47) 10.12.2014
(97) 25.03.2010
(51) **F16L 25/00** (2006.01)
F16L 33/01 (2006.01)
F16L 33/22 (2006.01)
F16L 47/24 (2006.01)
F16L 13/14 (2006.01)
F16L 37/138 (2006.01)
(96) 15.09.2009
(96) 09783022.8
(73) Viega GmbH & Co. KG, 57439 Attendorn, DE
(72) SINOPLU, Sudi, 57439 Attendorn, DE
SCHNEIDER, Andreas, 57413 Finnentrop, DE
(54) **Dvoudílný sdružený fitink**
(32) 102008047544
(31) 16.09.2008
(33) DE
(86) PCT/EP2009/061933
(87) WO 2010/031760
(74) Čermák a spol., JUDr. Karel Čermák, Elišky Peškové 15, Praha 5, 15000

(97) **EP 2379848**
(47) 26.11.2014
(97) 24.06.2010
(51) **F01K 17/00** (2006.01)
F01K 25/08 (2006.01)
F25B 30/06 (2006.01)
(96) 18.12.2009
(96) 09805750.8
(73) Xeda International, 13670 Saint Andiol, FR
(72) SARDO, Alberto, F-13160 Chateaufrenard, FR
(54) **Zařízení na výrobu elektrické energie s několika sériově zapojenými tepelnými čerpadly**
(32) 0858836
(31) 19.12.2008
(33) FR
(86) PCT/FR2009/052615
(87) WO 2010/070242
(74) A. Holas & partner, Patentová a známková kancelář, Ing. Mgr. Hana Holasová, Křížová 4/105, Brno, 60300

(97) **EP 2395206**
(47) 24.12.2014
(97) 14.12.2011
(51) **F01K 23/10** (2006.01)
(96) 09.06.2011
(96) 11169328.9
(73) ALSTOM Technology Ltd, 5400 Baden, CH
(72) Hoffmann, Jürgen, 5417 Untersiggenthal, CH
Nagel, Holger, 70188 Stuttgart, DE
Li, Hongtao, 5000 Aarau, CH
(54) **Elektrárna se zachytáváním CO₂ a jeho stlačováním**
(32) 10165506
(31) 10.06.2010
(33) EP

(74) Traplová Hakr Kubát, advokátní a patentová kancelář, Ing. Eduard Hakr, Přístavní 24, Praha 7, 17000

(97) **EP 2398893**
(47) 17.12.2014
(97) 26.08.2010
(51) **C12N 5/00** (2006.01)
(96) 19.02.2010
(96) 10704371.3
(73) Novozymes A/S, 2880 Bagsvaerd, DK
(72) KREISZ, Stefan, DK-2610 Roedovre, DK
HELDT-HANSEN, Hans Peter, DK-2830 Virum, DK
OESTERGAARD, Peter Rahbek, DK-2830 Virum, DK
FREDERIKSEN, Anne Mette, DK-2100 Copenhagen Oe, DK
BAEKGAARD, Lone, DK-2000 Frederiksberg, DK
(54) **Způsob vaření piva za užití tepelně stálých proteáz za účelem řízení koloidní stálosti**
(32) 09153182
(31) 19.02.2009
(33) EP
(86) PCT/EP2010/052142
(87) WO 2010/094773
(74) PATENTSERVIS Praha a.s., Na Podkovce 281/10, Praha 4, 14700

(97) **EP 2406137**
(47) 19.11.2014
(97) 16.09.2010
(51) **B65B 3/12** (2006.01)
A23G 1/20 (2006.01)
G01F 15/00 (2006.01)
F16K 1/08 (2006.01)
A23G 3/20 (2006.01)
A23G 3/02 (2006.01)
B05C 5/02 (2006.01)
G01F 11/32 (2006.01)
(96) 24.02.2010
(96) 10706527.8
(73) Nestec S.A., 1800 Vevey, CH
(72) WALKER, John Howard, York YO32 3ZU, GB
LEADBEATER, John Michael, York YO32 5AZ, GB
SUTTON, Jonathan, York YO32 3WJ, GB
(54) **Přístroj pro nanášení**
(32) 0904393
(31) 13.03.2009
(33) GB
(86) PCT/EP2010/001121
(87) WO 2010/102716
(74) KOREJZOVÁ & SPOL., v.o.s., JUDr. Petra Korejzová, Korunní 810/104 E, Praha 10, 10100

(97) **EP 2416911**
(47) 24.12.2014
(97) 14.10.2010
(51) **B23B 27/00** (2006.01)
B23B 29/04 (2006.01)
(96) 10.03.2010
(96) 10718292.5
(73) Iscar Ltd., 24959 Tefen, IL
(72) HECHT, Gil, 22443 Nahariya, IL
(54) **Sestava řezného nástroje a příslušný nástrojový držák**
(32) 19789909
(31) 05.04.2009
(33) IL
(86) PCT/IL2010/000196
(87) WO 2010/116352
(74) Čermák a spol., JUDr. Karel Čermák, Elišky Peškové 15/735, Praha 5, 15000

(97) **EP 2444399**
(47) 26.11.2014
(97) 25.04.2012
(51) **C07D 413/14** (2006.01)
A61K 31/496 (2006.01)
A61P 25/00 (2006.01)
C07D 413/04 (2006.01)
C07D 487/08 (2006.01)

- (96) 05.06.2008
(96) 11195016.8
(73) AstraZeneca AB, 151 85 Södertälje, SE
(72) Clayton, Joshua, Oakville, Ontario L6M 1H1, CA
Egle, Ian, Georgetown, Ontario L7G 5J7, CA
Empfield, James, Wilmington, DE Delaware 19850-5437, US
Folmer, James, Wilmington, DE Delaware 19850-5437, US
Isaac, Methvin, Brampton, Ontario L6P 2C1, CA
Ma, Fupeng, Melrose, MA Massachusetts 02176, US
Slassi, Abdelmalik, Mississauga, Ontario L5M 7J7, CA
- (54) **Oxadiazolové deriváty a jejich použití jako metabotropních potenciátorů glutamátového receptoru - 842**
- (32) 942553 P
(31) 07.06.2007
(33) US
(74) Traplová Hakr Kubát, advokátní a patentová kancelář, Ing. Eduard Hakr, Přístavní 24, Praha 7, 17000
-
- (97) **EP 2467518**
(47) 26.11.2014
(97) 24.02.2011
(51) **D04H 1/14** (2006.01)
D04H 1/54 (2012.01)
D04H 13/00 (2006.01)
B29C 70/08 (2006.01)
B29C 70/24 (2006.01)
- (96) 11.08.2010
(96) 10754571.7
(73) Chomarat, Gilbert, 1223 Cologne, CH
(72) Chomarat, Gilbert, 1223 Cologne, CH
(54) **Výztuž se souběžnými pramenci skleněných nití**
- (32) 0904030
(31) 21.08.2009
(33) FR
(86) PCT/IB2010/053636
(87) WO 2011/021134
(74) Společná advokátní kancelář Všetečka Zelený Švorčík Kalenský a partneři, JUDr. Otakar Švorčík, Hálkova 2, Praha 2, 12000
-
- (97) **EP 2486570**
(47) 03.12.2014
(97) 14.04.2011
(51) **G21C 3/324** (2006.01)
(96) 05.10.2010
(96) 10760697.2
(73) Commissariat à l'Énergie Atomique et aux Énergies Alternatives, 75015 Paris, FR
(72) RAVENET, Alain, F-83560 Vinon-sur-verdon, FR
(54) **Pouzdro nukleárního palivového článku a nukleární palivový článek vybavený tímto pouzdem**
- (32) 0957021
(31) 08.10.2009
(33) FR
(86) PCT/EP2010/064779
(87) WO 2011/042406
(74) Čermák a spol., JUDr. Karel Čermák, Elišky Peškové 15, Praha 5, 15000
-
- (97) **EP 2508271**
(47) 03.09.2014
(97) 10.10.2012
(51) **C10J 3/18** (2006.01)
C10B 53/07 (2006.01)
C10B 53/00 (2006.01)
C10K 3/00 (2006.01)
B09B 3/00 (2006.01)
- (96) 02.04.2012
(96) 12460014.9
(73) Eko Hybres Sp. Z o.o., 36-060 Glogow Malopolski, PL
(72) Malecki, Stanislaw, 32-080 Zabierzow, PL
Jarosz, Piotr, 30-082 Krakow, PL
Kalawski, Krzysztof, 35-511 Rzeszow, PL
Szabowski, Jerzy, 37-203 Przeworsk, PL
Zajac, Wojciech, 35-122 Rzeszow, PL
Zajac, Kazimierz, 35-122 Rzeszow, PL
- (54) **Způsob a systém pro získávání kovů, ekologického kalu a energie z odpadu elektronických zařízení**
- (32) 39445811
(31) 06.04.2011
(33) PL
(74) KOREJZOVÁ & SPOL., v.o.s., JUDr. Petra Korejzová, Korunní 810/104 E, Praha 10, 10100
-
- (97) **EP 2508781**
(47) 17.09.2014
(97) 10.10.2012
(51) **F16K 5/00** (2006.01)
(96) 17.06.2008
(96) 12004921.8
(73) TMS India Private Limited, Bangalore 560 008, IN
Seetharaman, Sivaraman, Bangalore 560 008, IN
Ramdas, Nagarajan, Ulsoor Bangalore 560 008, IN
Srinivasan, Damodaran, Bangalore 560 027, IN
Babu, Mohan, Bangalore 560 013, IN
Kumaraswamy, Dattatri Rao, Bangalore 560 090, IN
- (54) **Slepování různých materiálů hnacího hřídele se součástí ventilu řídicí tok kapaliny**
- (32) CH12992007
(31) 22.06.2007
(33) IN
(74) KOREJZOVÁ & SPOL., v.o.s., JUDr. Petra Korejzová, Korunní 810/104 E, Praha 10, 10100
-
- (97) **EP 2528548**
(47) 05.11.2014
(97) 28.07.2011
(51) **A61F 2/46** (2006.01)
(96) 25.01.2010
(96) 10709064.9
(73) Tecres S.P.A., 37066 Sommacampagna (VR), IT
(72) Faccioli, Giovanni, I-37066 Sommacampagna (Verona), IT
SOFFIATTI, Renzo, I-37066 Sommacampagna (Verona), IT
- (54) **Zařízení pro přípravu a aplikaci dvousložkové směsi**
- (86) PCT/IB2010/050320
(87) WO 2011/089480
(74) Společná advokátní kancelář Všetečka Zelený Švorčík Kalenský a partneři, JUDr. Michal Havlík, Hálkova 2, Praha 2, 12000
-
- (97) **EP 2538094**
(47) 19.11.2014
(97) 26.12.2012
(51) **F16B 45/02** (2006.01)
(96) 18.06.2012
(96) 12004559.6
(73) ABA Hörtnagl GmbH, 6166 Fulpmes, AT
(72) Hörtnagl, Andreas, 6166 Fulpmes, AT
(54) **Karabinka**
- (32) 9212011
(31) 24.06.2011
(33) AT
(74) KOREJZOVÁ & SPOL., v.o.s., JUDr. Petra Korejzová, Korunní 810/104 E, Praha 10, 10100
-
- (97) **EP 2559332**
(47) 10.12.2014
(97) 20.02.2013
(51) **A01C 23/00** (2006.01)
A01M 7/00 (2006.01)
- (96) 08.08.2012
(96) 12401167.7
(73) Amazonen-Werke H. Dreyer GmbH & Co. KG, 49205 Hasbergen, DE
Kühn, Christoph, 49824 Ringe, DE
Wernsmann, Daniel, 49074 Osnabrück, DE
Ehlen, Volker, 49205 Hasbergen, DE
Rahe, Florian, 49504 Lotte, DE
- (54) **Zemědělský rozdělovač**
- (32) 102011052705
(31) 15.08.2011
(33) DE
(74) Společná advokátní kancelář Všetečka Zelený Švorčík Kalenský a partneři, JUDr. Michal Havlík, Hálkova 2, Praha 2, 12000

(97) **EP 2576413**
(47) 29.10.2014
(97) 08.12.2011
(51) **B66C 23/04** (2006.01)
B66C 23/20 (2006.01)
B66C 23/64 (2006.01)
B66C 23/68 (2006.01)
F03D 1/00 (2006.01)
(96) 30.05.2011
(96) 11789280.2
(73) SubCPartner A/S, 6700 Esbjerg, DK
(72) WIGANT, Lars, DK-6852 Billum, DK
ROSSEN, Martin, DK-6700 Esbjerg, DK
(54) **Flexibilní kloubové výložníkové rameno**
(32) 201070226
(31) 31.05.2010
(33) DK
(86) PCT/DK2011/050182
(87) WO 2011/150930
(74) Společná advokátní kancelář Všetečka Zelený Švorčík Kalenský a partneři, JUDr. Michal Havlík, Hálkova 2, Praha 2, 12000

(97) **EP 2591798**
(47) 19.11.2014
(97) 15.05.2013
(51) **A61K 39/00** (2006.01)
C12N 1/06 (2006.01)
(96) 09.11.2011
(96) 11188494.6
(73) Lubitz, Werner, 3420 Klosterneuburg/Kritzendorf, AT
(72) Lubitz, Werner, 3420 Kritzendorf, AT
Kudela, Pavol, 90042 Dunajska Luzna, SI
Michalek, Jaroslav, 61300 Brno, CZ
(54) **Vakcína pro imunoterapii nádorových onemocnění**
(74) KOREJZOVÁ & SPOL., v.o.s., JUDr. Petra Korejzová, Korunní 810/104 E, Praha 10, 10100

(97) **EP 2593291**
(47) 22.10.2014
(97) 19.01.2012
(51) **B29C 65/08** (2006.01)
B23K 20/10 (2006.01)
(96) 06.07.2011
(96) 11735830.9
(73) Telsonic Holding AG, 9552 Bronschhofen, CH
(72) REGENBERG, Claus, 90513 Zirndorf, DE
LANG, Georg, 97855 Triefenstein, DE
(54) **Torzni sonotroda a způsob sváření ultrazvukem za použití torzní sonotrody**
(32) 102010031258
(31) 12.07.2010
(33) DE
(86) PCT/EP2011/061363
(87) WO 2012/007325
(74) Společná advokátní kancelář Všetečka Zelený Švorčík Kalenský a partneři, JUDr. Michal Havlík, Hálkova 2, Praha 2, 12000

(97) **EP 2601350**
(47) 24.12.2014
(97) 09.02.2012
(51) **E01B 27/08** (2006.01)
(96) 07.07.2011
(96) 11730590.4
(73) Plasser & Theurer Export von Bahnbaumaschinen Gesellschaft m.b.H., 1010 Wien, AT
(72) THEURER, Josef, A-1010 Wien, AT
BRUNNINGER, Manfred, A-4203 Altenberg, AT
(54) **Sestava pro čištění štěrkového lože**
(32) 47810 U
(31) 02.08.2010
(33) AT

(86) PCT/EP2011/003398
(87) WO 2012/016623
(74) Traplová Hakr Kubát, advokátní a patentová kancelář, Ing. Eduard Hakr, Přístavní 24, Praha 7, 17000

(97) **EP 2620660**
(47) 22.10.2014
(97) 31.07.2013
(51) **F16C 11/10** (2006.01)
(96) 23.01.2013
(96) 13152328.4
(73) Gutjahr GmbH, 73240 Wendlingen, DE
(72) Gutjahr, Martin, 72669 Unterensingen, DE
Rosiuta, Vasile, 73240 Wendlingen, DE
Gutjahr, Hermann, 73240 Wendlingen, DE
(54) **Kulovité upínací zařízení s pneumatickou otočnou průchodkou**
(32) 102012100714
(31) 30.01.2012
(33) DE
(74) Čermák a spol., JUDr. Karel Čermák, Elišky Peškové 735/15, Praha 5, 15000

(97) **EP 2642158**
(47) 19.11.2014
(97) 25.09.2013
(51) **F16F 15/32** (2006.01)
G01M 1/32 (2006.01)
(96) 13.07.2012
(96) 12176445.0
(73) WEGMANN automotive GmbH & Co. KG, 97209 Veitshöchheim, DE
(72) Bürgel, Hans-Ulrich, 97849 Roden, DE
(54) **Zařízení a způsob odstranění fólie ze samolepících vyvažovacích závaží**
(32) 12160444
(31) 20.03.2012
(33) EP
(74) KOREJZOVÁ & SPOL., v.o.s., JUDr. Petra Korejzová, Korunní 810/104 E, Praha 10, 10100

(97) **EP 2665791**
(47) 03.12.2014
(97) 26.07.2012
(51) **C09K 3/10** (2006.01)
(96) 17.01.2012
(96) 12700811.8
(73) StekoX GmbH, 71106 Magstadt, DE
(72) KOGEL, Andreas, 72108 Rottenburg am Neckar, DE
(54) **Použití těsnícího prvku k utěsnění staveb**
(32) 202011000107 U, 202011050710 U
(31) 17.01.2011, 13.07.2011
(33) DE, DE
(86) PCT/EP2012/050637
(87) WO 2012/098115
(74) UNIPATENT, Ing. Jiří Chludstina, Sázavská 16, Praha 2 - Vinohrady, 12000

(97) EP 2689104
(47) 31.12.2014
(97) 27.09.2012
(51) E21C 35/23 (2006.01)
(96) 20.03.2012
(96) 12712880.9
(73) Sandvik Mining And Construction GmbH, 8740 Zeltweg, AT
(72) POGATSCHNIGG Reinhold, A-8842 Katsch an der Mur, AT
SCHRUNNER Christian, A-8741 Weisskirchen, AT
(54) **Zařízení k ochlazení dlátových korunek**
(32) 4132011
(31) 23.03.2011
(33) AT
(86) PCT/AT2012/000071
(87) WO 2012/126028
(74) Společná advokátní kancelář Všetečka Zelený Švorčík Kalenský a partneři, JUDr. Petr Kalenský, Hálkova 2, Praha 2, 12000

Evropské patenty zrušené Evropským patentovým úřadem

Následující evropské patenty udělené Evropským patentovým úřadem s účinky pro Českou republiku byly zrušeny Evropským patentovým úřadem podle článku 102 Úmluvy o udělování evropských patentů (§ 35f odst 2 zákona č. 527/1990 Sb., v platném znění).

(97) EP 1608362	(97) EP 2096802	(97) EP 2117856
(97) EP 1812002	(97) EP 2107916	

MM4A Zánik evropských patentů nezaplacením poplatků za udržování platnosti patentu

Následující evropské patenty udělené Evropským patentovým úřadem s účinky pro Českou republiku zanikly pro nezaplacení poplatků za udržování platnosti patentu (§ 22 písm. b) zákona č. 527/1990 Sb., v platném znění).

(97) EP 1288613	(97) EP 1532981	(97) EP 1921932	(97) EP 2061444
(97) EP 1382484	(97) EP 1538924	(97) EP 1922333	(97) EP 2079446
(97) EP 1394070	(97) EP 1630298	(97) EP 1924585	(97) EP 2159309
(97) EP 1398260	(97) EP 1656077	(97) EP 1926476	(97) EP 2193131
(97) EP 1398261	(97) EP 1658681	(97) EP 2030920	(97) EP 2422726
(97) EP 1423212	(97) EP 1660239	(97) EP 2054676	(97) EP 2452164
(97) EP 1423541	(97) EP 1757859	(97) EP 2056799	
(97) EP 1530469	(97) EP 1784849	(97) EP 2059375	

PD4A Převod práv a ostatní změny majitelů evropských patentů

(97) EP 1429807 (73) Takeda GmbH, 78467 Konstanz, DE	(97) EP 1723135 (73) Takeda GmbH, 78467 Konstanz, DE
(97) EP 1429843 (73) Takeda GmbH, 78467 Konstanz, DE	(97) EP 1774047 (73) BioFire Defence, LLC, Salt Lake City, 84108, UT, US
(97) EP 1478399 (73) Takeda GmbH, 78467 Konstanz, DE	(97) EP 1796668 (73) Takeda GmbH, 78467 Konstanz, DE
(97) EP 1482938 (73) Takeda GmbH, 78467 Konstanz, DE	(97) EP 1849468 (73) Takeda GmbH, 78467 Konstanz, DE
(97) EP 1511516 (73) Takeda GmbH, 78467 Konstanz, DE	(97) EP 1856093 (73) Takeda GmbH, 78467 Konstanz, DE
(97) EP 1545548 (73) Takeda GmbH, 78467 Konstanz, DE	(97) EP 1979495 (73) ThyssenKrupp Steel Europe AG, 47166 Duisburg, DE
(97) EP 1567139 (73) Takeda GmbH, 78467 Konstanz, DE	(97) EP 2148876 (73) Takeda GmbH, 78467 Konstanz, DE
(97) EP 1567140 (73) Takeda GmbH, 78467 Konstanz, DE	(97) EP 2258394 (73) Takeda GmbH, 78467 Konstanz, DE
(97) EP 1606261 (73) Takeda GmbH, 78467 Konstanz, DE	(97) EP 2315785 (73) Akzo Nobel N.V., 6824 BM Arnhem, NL
(97) EP 1610787 (73) Takeda GmbH, 78467 Konstanz, DE	(97) EP 2316454 (73) Takeda GmbH, 78467 Konstanz, DE
(97) EP 1611150 (73) Takeda GmbH, 78467 Konstanz, DE	(97) EP 2359826 (73) Takeda GmbH, 78467 Konstanz, DE
(97) EP 1624869 (73) Takeda GmbH, 78467 Konstanz, DE	(97) EP 2363130 (73) Takeda GmbH, 78467 Konstanz, DE
(97) EP 1658073 (73) Takeda GmbH, 78467 Konstanz, DE	(97) EP 2366393 (73) Takeda GmbH, 78467 Konstanz, DE
(97) EP 1667660 (73) Takeda GmbH, 78467 Konstanz, DE	(97) EP 2513119 (73) Takeda GmbH, 78467 Konstanz, DE
(97) EP 1670482 (73) Takeda GmbH, 78467 Konstanz, DE	(97) EP 2571774 (73) Iacobucci HF Aerospace S.p.a., 03013 Ferentino (FR), IT
(97) EP 1678053 (73) Takeda GmbH, 78467 Konstanz, DE	(97) EP 2589599 (73) Takeda GmbH, 78467 Konstanz, DE

FG1K

Zapsané užité vzory - přehled podle čísel zápisu

V období uzávěrky tohoto čísla Věstníku zapsal Úřad průmyslového vlastnictví tyto užité vzory.

27871	<i>A 23 L 1/06</i>	(2006.01)	27882	<i>B 29 C 49/58</i>	(2006.01)	27893	<i>G 01 N 21/958</i>	(2006.01)
27872	<i>C 12 C 7/28</i>	(2006.01)	27883	<i>E 04 C 3/20</i>	(2006.01)	27894	<i>G 01 N 27/02</i>	(2006.01)
27873	<i>G 08 G 1/09</i>	(2006.01)	27884	<i>D 03 D 13/00</i>	(2006.01)	27895	<i>G 01 R 27/02</i>	(2006.01)
27874	<i>F 24 D 10/00</i>	(2006.01)	27885	<i>C 04 B 32/02</i>	(2006.01)	27896	<i>B 02 C 19/06</i>	(2006.01)
27875	<i>C 08 K 5/20</i>	(2006.01)	27886	<i>A 61 B 5/145</i>	(2006.01)	27897	<i>E 01 D 4/00</i>	(2006.01)
27876	<i>E 03 F 5/22</i>	(2006.01)	27887	<i>H 02 G 1/02</i>	(2006.01)	27898	<i>C 07 D 487/04</i>	(2006.01)
27877	<i>E 06 B 9/326</i>	(2006.01)	27888	<i>E 01 F 1/00</i>	(2006.01)	27899	<i>A 23 C 21/08</i>	(2006.01)
27878	<i>H 05 B 33/00</i>	(2006.01)	27889	<i>A 01 K 67/02</i>	(2006.01)	27900	<i>G 01 N 27/04</i>	(2006.01)
27879	<i>H 05 B 33/00</i>	(2006.01)	27890	<i>B 61 D 17/06</i>	(2006.01)	27901	<i>A 63 H 33/06</i>	(2006.01)
27880	<i>H 05 B 33/00</i>	(2006.01)	27891	<i>C 23 F 11/04</i>	(2006.01)	27902	<i>A 63 B 63/00</i>	(2006.01)
27881	<i>E 03 D 1/34</i>	(2006.01)	27892	<i>E 04 H 9/08</i>	(2006.01)	27903	<i>A 63 F 1/04</i>	(2006.01)

FG1K

Zapsané užité vzory - řazené podle MPT

(51) <i>A01K 67/02</i> (2006.01)	(11) 27886
<i>A01K 67/033</i> (2006.01)	(21) 2014-30275
(11) 27889	(22) 14.11.2014
(21) 2014-30337	(47) 02.03.2015
(22) 26.11.2014	(73) Agrovýzkum Rapotín, s.r.o., Vikýřovice- Rapotín, CZ
(47) 02.03.2015	(72) Veselý Aleš Ing., Modřice, CZ
(73) NaturaServis s.r.o., Hradec Králové, CZ	Richter Michal Ing., Popice, CZ
Česká zemědělská univerzita v Praze, Praha 6- Suchbátka, CZ	Křížová Ludmila Mgr. Ing., Pohořelice, CZ
(72) Rozínek Roman, Hradec Králové, CZ	(54) Zařízení pro kontinuální měření pH a redox potenciálu v bachoru přežvýkavců
(54) Deponační nádrže na držení obojživelníků, plazů, raků, měkkýšů a rostlin	(74) PATENTOVÁ KANCELÁŘ, Mgr. Hana Jirkalová, Michelská 18/12a, Praha 4, 14000
(74) Advokátní kancelář, Mgr. Jiří Kříž, Polská 1282/16, Praha 2, 12000	
<hr/>	
(51) <i>A23C 21/08</i> (2006.01)	(51) <i>A63B 63/00</i> (2006.01)
<i>C12G 3/06</i> (2006.01)	(11) 27902
(11) 27899	(21) 2015-30650
(21) 2015-30600	(22) 29.01.2015
(22) 16.01.2015	(47) 02.03.2015
(47) 02.03.2015	(73) Nimrichtr Václav, Tábor, CZ
(73) Mendelova univerzita v Brně, Brno, CZ	(72) Nimrichtr Václav, Tábor, CZ
(72) Teplá Jana Ing., Rousínov, CZ	(54) Tréninková mobilní branka
Šustová Květoslava prof. Ing., Brno, CZ	(74) PatentCentrum Sedlák a Partners s.r.o., Husova 5, České Budějovice, 37001
Sýkora Vladimír Mgr. Ing., Brno, CZ	
Dvořák Lukáš Ing., Prostějov, CZ	
(54) Syrovátkový likér	(51) <i>A63F 1/04</i> (2006.01)
	<i>A63F 1/02</i> (2006.01)
(51) <i>A23L 1/06</i> (2006.01)	(11) 27903
<i>A23L 1/30</i> (2006.01)	(21) 2015-30690
<i>A61K 36/15</i> (2006.01)	(22) 04.02.2015
(11) 27871	(47) 02.03.2015
(21) 2014-30366	(73) Březina Petr, Praha 5, CZ
(22) 02.12.2014	(72) Březina Petr, Praha 5, CZ
(47) 26.02.2015	(54) Stolní hra
(73) Výzkumný ústav potravinářský Praha, v.v.i., Praha 10- Hostivař, CZ	
Mendelova univerzita v Brně, Zahradnická fakulta, Lednice, CZ	
Centrum výzkumu globální změny AV ČR, v.v.i., Brno, CZ	
(72) Hic Pavel Ing., Devičany, SK	(51) <i>A63H 33/06</i> (2006.01)
Balík Josef doc. Ing., Lednice, CZ	(11) 27901
Kulichová Jana Ing., Třebíč, CZ	(21) 2015-30619
Tříška Jan prof. Ing., České Budějovice, CZ	(22) 22.01.2015
Strohal Jan, Praha 3, CZ	(47) 02.03.2015
Vrchotová Naděžda RNDr., České Budějovice, CZ	(73) Wat14 s.r.o., Praha 10, CZ
Houška Milan Ing., Praha 3, CZ	(72) Marinov Tomáš, Čerčany, CZ
(54) Potravinářské výrobky typu pyré, džemy, pomazánky obohacené o lignany	Walach Ladislav, Křenek, CZ
	(54) Stavební systém
(74) Patentová a známková kancelář Novotný, Ing. Jaroslav Novotný, Římská 45/2135, Praha 2, 12000	(74) DANĚK & PARTNERS Advokátní a patentová kancelář, Dr. Vilém Daněk, Vinohradská 45, Praha 2, 12000
<hr/>	
(51) <i>A61B 5/145</i> (2006.01)	(51) <i>B02C 19/06</i> (2006.01)
<i>G01N 27/27</i> (2006.01)	(11) 27896
<i>G01N 27/30</i> (2006.01)	(21) 2014-30535
	(22) 31.12.2014
	(47) 02.03.2015
	(73) Ústav geoniky AV ČR, v. v. i., Ostrava - Poruba, CZ
	(72) Řiha Zdeněk Ing., Brno, CZ

- Foldyna Josef Ing., Valašské Meziříčí, CZ
Sitek Libor Ing., Bohumín - Záblatí, CZ
- (54) **Mlýnek částic**
(74) PATENT SKY s. r. o., Ing. Petra Kolářová, Dušní 8/11, Praha 1, 11000
-
- (51) **B29C 49/58** (2006.01)
B29C 49/64 (2006.01)
B29C 49/46 (2006.01)
- (11) 27882
(21) **2014-30133**
(22) 21.10.2014
(47) 02.03.2015
- (73) Technická univerzita v Liberci, Liberec 1, CZ
(72) Brdlík Pavel Ing., Turnov, CZ
Kůsa Petr Ing., Karlovy Vary, CZ
- (54) **Konstrukční úprava kalibračního trnu pro chlazení polymerních produktů při vyfukovacím procesu**
(74) RETROPATENT s.r.o., Mgr. Kamil Kolátor, Dobiášova 1246/29, Liberec 6, 46006
-
- (51) **B61D 17/06** (2006.01)
- (11) 27890
(21) **2014-30339**
(22) 27.11.2014
(47) 02.03.2015
- (73) CZ LOKO, a.s., Česká Třebová, CZ
(72) Hejč Marek, Česká Třebová, CZ
Doleček Martin, Kly, CZ
- (54) **Odklápací mechanismus čela lokomotivy**
(74) Loskotová & partneři, patentová a známková kancelář, Ing. Jarmila Loskotová, K Závětinám 727, Praha 5, 15500
-
- (51) **C04B 32/02** (2006.01)
- (11) 27885
(21) **2014-30178**
(22) 30.10.2014
(47) 02.03.2015
- (73) České vysoké učení technické v Praze- Kloknerův ústav, Praha 6, CZ
(72) Kolísko Jiří doc. Ing., Praha 6, CZ
Huňka Petr Ing., Mladá Boleslav, CZ
- (54) **Beton ultravysokých pevností, vyztužený drátky, určený zejména pro prefabrikaci**
(74) Ing. Hana Dušková, Na Kočově 180, Chotutice, 28103
-
- (51) **C07D 487/04** (2006.01)
- (11) 27898
(21) **2015-30580**
(22) 13.01.2015
(47) 02.03.2015
- (73) Zentiva, k.s., Praha 10 - Dolní Měcholupy, CZ
(72) Richter Jindřich, Pardubice, CZ
Jarrach Kamal, Praha 10, CZ
Kiss Violetta, H-7042 Pálfa, HU
Tieger Eszter, H-9963 Magyarlark, HU
Havlíček Jaroslav, Praha 4 - Chodov, CZ
Dammer Ondřej, Hostivice, CZ
- (54) **Krystalická modifikace 2 L-vínanu (3R)-3-amino-1-[3-(trifluormethyl)-6,8-dihydro-5H-[1,2,4,]triazolo[4,3-a]pyrazin-7-yl]-4-(2,4,5-trifluorfenyl)butan-1-onu**
(74) ROTT, RŮŽIČKA & GUTTMANN Patentová, známková a advokátní kancelář, Ing. Jana Fuchsová, Vinohradská 37, Praha 2, 12000
-
- (51) **C08K 5/20** (2006.01)
C08L 91/06 (2006.01)
C08L 71/00 (2006.01)
- (11) 27875
(21) **2014-29955**
(22) 10.09.2014
(47) 02.03.2015
- (73) Univerzita Tomáše Bati ve Zlíně, Zlín, CZ
(72) Hausnerová Berenika prof. Ing., Zlín, CZ
Bleyan Davit Ing., Zlín, CZ
- (54) **Nosné pojivo pro PIM technologie se zlepšenou adhezí**
(74) UTB ve Zlíně, Ing. Dana Kreizlová, Nám. T. G. Masaryka 5555, Zlín, 76001
-
- (51) **C12C 7/28** (2006.01)
- (11) 27872
(21) **2013-27680**
(22) 03.06.2009
(47) 02.03.2015
- (73) Výzkumný ústav pivovarský a sladařský, a.s., Praha 2, CZ
(72) Kosař Karel RNDr., Brno, CZ
Škach Josef Ing., Čerčany, CZ
- (54) **Koncentrovaná pивní mladina**
(74) Ing. Dobroslav Musil, patentová kancelář, Ing. Dobroslav Musil, Cejl 38, Brno, 60200
-
- (51) **C23F 11/04** (2006.01)
C23G 5/032 (2006.01)
C07C 211/10 (2006.01)
- (11) 27891
(21) **2014-30340**
(22) 28.11.2014
(47) 02.03.2015
- (73) Vysoká škola chemicko- technologická v Praze, Praha 6, CZ
(72) Macák Jan doc. Ing., Loděnice, CZ
Terezie Vondráčková Ing., České Budějovice, CZ
Vochozka Marek doc. Ing., České Budějovice, CZ
- (54) **Prostředek pro čištění povrchů od karbonátových, železných a jiných inkrustů**
-
- (51) **D03D 13/00** (2006.01)
G02B 27/22 (2006.01)
- (11) 27884
(21) **2014-30158**
(22) 24.10.2014
(47) 02.03.2015
- (73) Technická univerzita v Liberci, Liberec 1, CZ
Duchonová Lucie Bc., České Budějovice, CZ
(72) Kolčavová Sirková Brigita Ing., Liberec 1, CZ
Duchonová Lucie Bc., České Budějovice, CZ
- (54) **Tkanina s anaglyfem**
(74) Ing. Dobroslav Musil, patentová kancelář, Ing. Dobroslav Musil, Cejl 38, Brno, 60200
-
- (51) **E01D 4/00** (2006.01)
E01D 12/00 (2006.01)
E01D 19/00 (2006.01)
E01D 101/30 (2006.01)
- (11) 27897
(21) **2015-30562**
(22) 09.01.2015
(47) 02.03.2015
- (73) Stráský, Hustý a partneři s.r.o., Brno, CZ
(72) Stráský Jiří prof. Ing., Brno, CZ
Nečas Radim Ing., Brno, CZ
Trenz Jan Ing., Brno, CZ
- (54) **Most s prostorově zakřiveným mostovým tělesem**
(74) Ing. Dobroslav Musil, patentová kancelář, Ing. Dobroslav Musil, Cejl 38, Brno, 60200
-
- (51) **E01F 1/00** (2006.01)
- (11) 27888
(21) **2014-30334**
(22) 26.11.2014
(47) 02.03.2015
- (73) ŽPSV a.s., Uherský Ostroh, CZ
(72) Grombír Josef Ing., Hroznová Lhota, CZ
Horehled' Jiří Ing., Uherské Hradiště, CZ
Špalek Radomír Ing., Vsetín, CZ
Eisenreich Jan Ing., Plzeň, CZ
- (54) **Stavební dílec prefabrikovaného železničního nástupiště**
(74) Ing. Dobroslav Musil, patentová kancelář, Ing. Dobroslav Musil, Cejl 38, Brno, 60200
-
- (51) **E03D 1/34** (2006.01)
E03D 1/30 (2006.01)
E03D 1/00 (2006.01)
E03D 5/00 (2006.01)
- (11) 27881
(21) **2014-30056**

- (22) 03.10.2014
(47) 02.03.2015
(73) IMI International s.r.o., Humpolec, CZ
(72) Helma Václav, Mimoň, CZ
(54) **Vakuové WC**
(74) A. Holas & partner Patentová a známková kancelář, Ing. Mgr. Hana Holasová, Křížová 4/105, Brno, 60300
-
- (51) **E03F 5/22** (2006.01)
E03F 5/10 (2006.01)
E03F 11/00 (2006.01)
E03F 7/00 (2006.01)
(11) 27876
(21) **2014-29974**
(22) 16.09.2014
(47) 02.03.2015
(73) NORIA s.r.o., Psáry, CZ
(72) Havránek Petr, Znojmo, CZ
(54) **Domovní čerpací stanice, zejména pro čerpání odpadní vody do tlakové kanalizace**
(74) Ing. Dobroslav Musil, patentová kancelář, Ing. Dobroslav Musil, Cejl 38, Brno, 60200
-
- (51) **E04C 3/20** (2006.01)
E04C 3/02 (2006.01)
(11) 27883
(21) **2014-30144**
(22) 22.10.2014
(47) 02.03.2015
(73) SMP CZ, a.s., Praha 8, CZ
(72) Břejcha Vladimír Ing., Praha 8, CZ
Batal Ivan Ing., Praha - Újezd nad lesy, CZ
(54) **Nosník, zejména lávky nebo mostního pole**
(74) Ing. Václav Kratochvíl, Husníkova 2086/22, Praha 5, 15800
-
- (51) **E04H 9/08** (2006.01)
E04H 9/12 (2006.01)
E04H 9/14 (2006.01)
E02D 29/00 (2006.01)
(11) 27892
(21) **2014-30414**
(22) 10.12.2014
(47) 02.03.2015
(73) SURVIVAL Company s.r.o., Olomouc, Chválkovice, CZ
(72) Engliš Petr, Olomouc, CZ
Horyl Milan, Hněvotín, CZ
Tomandl Jiří Ing., Olomouc, CZ
(54) **Bezpečnostní kryt modulový**
(74) Ing. Petr Soukup, Vídeňská 8, Olomouc, 77200
-
- (51) **E06B 9/326** (2006.01)
E06B 9/324 (2006.01)
E06B 9/322 (2006.01)
F16G 11/14 (2006.01)
(11) 27877
(21) **2014-29980**
(22) 16.09.2014
(47) 02.03.2015
(73) ISOTRA a.s., Opava, CZ
(72) Blachut Bohumír Ing., Bolatice, CZ
Stavař Erich Ing., Bolatice, CZ
(54) **Držák pro umožnění navinutí tažných prvků žaluzií**
(74) Ing. Petr Soukup, Vídeňská 8, Olomouc, 77200
-
- (51) **F24D 10/00** (2006.01)
F24D 17/00 (2006.01)
(11) 27874
(21) **2014-29884**
(22) 19.08.2014
(47) 02.03.2015
(73) EIM Control s.r.o., Praha 10, CZ
(72) Hrabák Jan, Jirkov, CZ
Koperniech Martin Ing., Poprad, SK
Hégr Tomáš Ing., Chomutov, CZ
(54) **Subregulační systém pro řízení a optimalizaci dodávek tepla z CZT**
-
- (51) **G01N 21/958** (2006.01)
(11) 27893
(21) **2014-30457**
(22) 16.12.2014
(47) 02.03.2015
(73) Ústav fyziky plazmatu AV ČR, v.v.i., Praha 8, CZ
(72) Psota Pavel Ing., Liberec, CZ
Lédl Vit Ing., Dlouhý Most, CZ
Vojtíšek Petr Ing., Liberec, CZ
(54) **Zařízení pro měření tvaru optických povrchů, zejména povrchů difúzně reflexních**
(74) Ing. Dobroslav Musil, patentová kancelář, Ing. Dobroslav Musil, Cejl 38, Brno, 60200
-
- (51) **G01N 27/02** (2006.01)
C12M 1/34 (2006.01)
C12Q 1/06 (2006.01)
(11) 27894
(21) **2014-30462**
(22) 17.12.2014
(47) 02.03.2015
(73) Výzkumný ústav mlékárenský, s.r.o., Praha 6- Vokovice, CZ
(72) Jakubec Martin Mgr. et Mgr., Dolní Libina, CZ
Florián Jakub Ing., Slavkov u Brna, CZ
Hynštová Iveta Mgr., Pařezovice, CZ
Kadlec Robert MSc., Pohořelice u Brna, CZ
(54) **Zařízení pro automatickou detekci bakteriální kontaminace**
(74) Patentová a známková kancelář Novotný, Ing. Jaroslav Novotný, Římská 45/2135, Praha 2, 12000
-
- (51) **G01N 27/04** (2006.01)
G01N 27/12 (2006.01)
(11) 27900
(21) **2015-30609**
(22) 19.01.2015
(47) 02.03.2015
(73) České vysoké učení technické v Praze, Fakulta stavební, Katedra fyziky, Praha 6, CZ
(72) Ladman David Ing., Praha 5 - Hlubočepy, CZ
(54) **Zařízení pro měření elektrické vodivosti cementových kompozitů univerzálními konduktometri**
(74) Ing. Václav Kratochvíl, Husníkova 2086/22, Praha 5, 15800
-
- (51) **G01R 27/02** (2006.01)
G01R 27/04 (2006.01)
G01R 31/08 (2006.01)
G01R 31/02 (2006.01)
(11) 27895
(21) **2014-30506**
(22) 22.12.2014
(47) 02.03.2015
(73) EGC - EnerGoConsult ČB s.r.o., České Budějovice, CZ
(72) Hanzlík Jaroslav Ing., České Budějovice, CZ
Hanzlík Tomáš Ing., Borovany, CZ
Vadinský Václav Ing., Lipnice nad Sázavou, CZ
Čurda Pavel Bc., Třeboň, CZ
(54) **Měřicí přístroj pro měření impedancí**
(74) PatentCentrum Sedlák a Partners s.r.o., Husova 5, České Budějovice, 37001
-
- (51) **G08G 1/09** (2006.01)
G08G 1/097 (2006.01)
G08G 1/16 (2006.01)
G08G 9/00 (2006.01)
(11) 27873
(21) **2014-29816**
(22) 27.07.2014
(47) 02.03.2015
(73) ELTODO, a.s., Praha 4, CZ
(72) Tichý Tomáš doc. Ing., Praha 10, CZ
Hnyk Ondřej Ing., Praha 4, CZ
Gottwald Jakub Ing., Praha 9, CZ
(54) **Silniční bezpečnostní a informační univerzální systém**
(74) Loskotová & partneři, patentová a známková kancelář, Ing. Gabriela Loskotová, K Závětínám 727, Praha 5, 15500

(51) H02G 1/02 (2006.01)	H05B 33/14 (2006.01)
H02G 3/32 (2006.01)	(11) 27879
H02G 3/30 (2006.01)	(21) 2014-29992
H02G 7/05 (2006.01)	(22) 18.09.2014
(11) 27887	(47) 02.03.2015
(21) 2014-30320	(73) Univerzita Tomáše Bati ve Zlíně, Zlín, CZ
(22) 25.11.2014	NWT a.s., Hulín, CZ
(47) 02.03.2015	(72) Kuřitka Ivo doc. Ing. et Ing., Brno, CZ
(73) RCD Radiokomunikace spol. s r.o., Staré Hradiště, CZ	Urbánek Pavel Ing., Pitín, CZ
(72) Boháč Bedřich, Pardubice, CZ	Mráček Jakub, Holešov, CZ
(54) Přípojka držáku	Pivoda Milan Ing., Lukov, CZ
(74) Jan Brykner, Resslerova 741, Hradec Králové, 50002	(54) Elektroluminiscenční plošný polotovar pro protipánické osvětlení
	(74) Univerzita Tomáše Bati ve Zlíně, Ing. Jan Görig, Nám. T.G.Masaryka 5555, Zlín, 76001
<hr/>	
(51) H05B 33/00 (2006.01)	(51) H05B 33/00 (2006.01)
H05B 33/12 (2006.01)	H05B 33/12 (2006.01)
H05B 33/14 (2006.01)	H05B 33/14 (2006.01)
(11) 27878	(11) 27880
(21) 2014-29991	(21) 2014-29993
(22) 18.09.2014	(22) 18.09.2014
(47) 02.03.2015	(47) 02.03.2015
(73) Univerzita Tomáše Bati ve Zlíně, Zlín, CZ	(73) Univerzita Tomáše Bati ve Zlíně, Zlín, CZ
NWT a.s., Hulín, CZ	NWT a.s., Hulín, CZ
(72) Kuřitka Ivo doc. Ing. et Ing., Brno, CZ	(72) Kuřitka Ivo doc. Ing. et Ing., Brno, CZ
Urbánek Pavel Ing., Pitín, CZ	Urbánek Pavel Ing., Pitín, CZ
Mráček Jakub, Holešov, CZ	Mráček Jakub, Holešov, CZ
Pivoda Milan Ing., Lukov, CZ	Pivoda Milan Ing., Lukov, CZ
(54) Elektroluminiscenční plošný polotovar pro nouzové osvětlení únikových cest	(54) Elektroluminiscenční plošný polotovar pro nouzové osvětlení prostorů s velkým rizikem
(74) Univerzita Tomáše Bati ve Zlíně, Ing. Jan Görig, Nám. T. G. Masaryka 5555, Zlín, 76001	(74) Univerzita Tomáše Bati ve Zlíně, Ing. Jan Görig, Nám. T.G.Masaryka 5555, Zlín, 76001
<hr/>	
(51) H05B 33/00 (2006.01)	
H05B 33/12 (2006.01)	

Seznam majitelů zapsaných užitéch vzorů

(73) Agrovýzkum Rapotín, s.r.o., Vikýřovice- Rapotín, CZ	(11) 27886	(51) A 61 B 5/145	(2006.01)	(73) RCD Radiokomunikace spol. s r.o., Staré Hradiště, CZ	(11) 27887	(51) H 02 G 1/02	(2006.01)
Centrum výzkumu globální změny AV ČR, v.v.i., Brno, CZ	27871	A 23 L 1/06	(2006.01)	SMP CZ, a.s., Praha 8, CZ	27883	E 04 C 3/20	(2006.01)
CZ LOKO, a.s., Česká Třebová, CZ	27890	B 61 D 17/06	(2006.01)	Stráský, Hustý a partneři s.r.o., Brno, CZ	27897	E 01 D 4/00	(2006.01)
Česká zemědělská univerzita v Praze, Praha 6- Suchbátka, CZ	27889	A 01 K 67/02	(2006.01)	SURVIVAL Company s.r.o., Olomouc, Chválkovice, CZ	27892	E 04 H 9/08	(2006.01)
České vysoké učení technické v Praze, Fakulta stavební, Katedra fyziky, Praha 6, CZ	27900	G 01 N 27/04	(2006.01)	Technická univerzita v Liberci, Liberec 1, CZ	27882	B 29 C 49/58	(2006.01)
České vysoké učení technické v Praze- Kloknerův ústav, Praha 6, CZ	27885	C 04 B 32/02	(2006.01)	Technická univerzita v Liberci, Liberec 1, CZ	27884	D 03 D 13/00	(2006.01)
EGC - EnerGoConsult ČB s.r.o., České Budějovice, CZ	27895	G 01 R 27/02	(2006.01)	Univerzita Tomáše Bati ve Zlíně, Zlín, CZ	27875	C 08 K 5/20	(2006.01)
EIM Control s.r.o., Praha 10, CZ	27874	F 24 D 10/00	(2006.01)	Univerzita Tomáše Bati ve Zlíně, Zlín, CZ	27878	H 05 B 33/00	(2006.01)
ELTODO, a.s., Praha 4, CZ	27873	G 08 G 1/09	(2006.01)	Univerzita Tomáše Bati ve Zlíně, Zlín, CZ	27879	H 05 B 33/00	(2006.01)
IMI International s.r.o., Humpolec, CZ	27881	E 03 D 1/34	(2006.01)	Univerzita Tomáše Bati ve Zlíně, Zlín, CZ	27880	H 05 B 33/00	(2006.01)
ISOTRA a.s., Opava, CZ	27877	E 06 B 9/326	(2006.01)	Ústav fyziky plazmatu AV ČR, v.v.i., Praha 8, CZ	27893	G 01 N 21/958	(2006.01)
Mendelova univerzita v Brně, Brno, CZ	27899	A 23 C 21/08	(2006.01)	Ústav geoniky AV ČR, v. v. i., Ostrava - Poruba, CZ	27896	B 02 C 19/06	(2006.01)
Mendelova univerzita v Brně, Zahradnická fakulta, Lednice, CZ	27871	A 23 L 1/06	(2006.01)	Vysoká škola chemicko-technologická v Praze, Praha 6, CZ	27891	C 23 F 11/04	(2006.01)
NaturaServis s.r.o., Hradec Králové, CZ	27889	A 01 K 67/02	(2006.01)	Výzkumný ústav mlékárenský, s.r.o., Praha 6- Vokovice, CZ	27894	G 01 N 27/02	(2006.01)
NORIA s.r.o., Psáry, CZ	27876	E 03 F 5/22	(2006.01)	Výzkumný ústav pivovarský a sladařský, a.s., Praha 2, CZ	27872	C 12 C 7/28	(2006.01)
NWT a.s., Hulín, CZ	27878	H 05 B 33/00	(2006.01)				
NWT a.s., Hulín, CZ	27879	H 05 B 33/00	(2006.01)				
NWT a.s., Hulín, CZ	27880	H 05 B 33/00	(2006.01)				

(73)	(11)	(51)		(73)	(11)	(51)	
Výzkumný ústav potravinářský Praha, v.v.i., Praha 10- Hostivař, CZ	27871	A 23 L 1/06	(2006.01)	ŽPSV a.s., Uherský Ostroh, CZ	27888	E 01 F 1/00	(2006.01)
				Březina Petr, Praha 5, CZ	27903	A 63 F 1/04	(2006.01)
Wat14 s.r.o., Praha 10, CZ	27901	A 63 H 33/06	(2006.01)	Duchoňová Lucie Bc., České Budějovice, CZ	27884	D 03 D 13/00	(2006.01)
Zentiva, k.s., Praha 10 - Dolní Měcholupy, CZ	27898	C 07 D 487/04	(2006.01)	Nimrichtr Václav, Tábor, CZ	27902	A 63 B 63/00	(2006.01)

FG4Q

Zapsané průmyslové vzory - přehled podle čísel zápisu

V období uzávěrky tohoto čísla Věstníku zapsal Úřad průmyslového vlastnictví tyto průmyslové vzory:

36345	11-02	36349	21-01	36353	31-00
36346	11-01	36350	03-01	36354	03-01
36347	11-03	36351	25-01	36355	
36348	24-04	36352	07-06	36356	32-00

FG4Q

Zapsané průmyslové vzory - přehled podle tříd

- (51) **03-01**
(11) 36350
(21) 2014-40019
(22) 25.09.2014
(15) 25.02.2015
(54) **Box s nádobami**
(28) 1
(73) Kašpar Martin, Praha 4, CZ
(72) Kašpar Martin, Praha 4, CZ

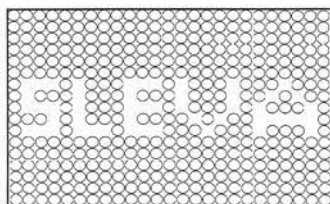

1.1



1.2

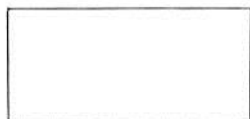

1.3



1.2



2.1



2.2

- (51) **03-01**
(11) 36354
(21) 2014-39913
(22) 12.05.2014
(15) 25.02.2015
(54) **Pouzdro na karty**
(28) 2
(73) Karton P+P spol. s r.o., Brno, CZ
(72) Klement Pavel, Želešice u Brna, CZ
(74) KANIA, SEDLÁK, SMOLA Patentová a známková kancelář, Ing. Jiří Malůšek, Mendlovo nám. 1a, Brno, 60300



1.1

- (51) **07-06**
(11) 36352
(21) 2014-39900
(22) 30.04.2014
(15) 25.02.2015
(54) **Držák kelímku s uchem**
(28) 4
(73) Dlouhý Jakub, Mladá Boleslav, CZ
(72) Dlouhý Jakub, Mladá Boleslav, CZ



1.1



1.2



2.1



1.3



2.2



1.4



2.3



1.5



3.1



1.6



3.2



3.3



1.1



4.1



4.2



4.3

- (51) **11-02**
(11) 36345
(21) 2013-39656
(22) 05.08.2013
(15) 25.02.2015
(54) **Vrchní část dekorativního předmětu**
(28) 12
(73) Štěpánek Martin Ing., Pardubice, CZ
(72) Štěpánek Martin Ing., Pardubice, CZ
(74) Helena Štěpánková, 17. listopadu 207, Pardubice, 53002

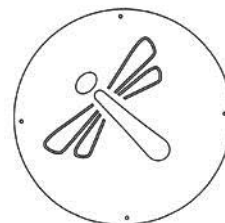

1.1

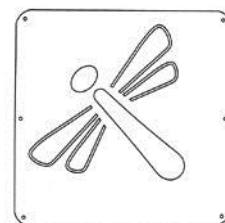

2.1

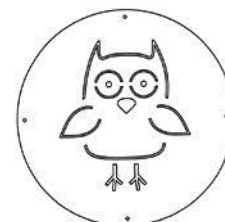

3.1

- (51) **11-01**
(11) 36346
(21) 2014-39887
(22) 14.04.2014
(15) 25.02.2015
(54) **Bižuterie**
(28) 1
(73) Raiterová Štěpánka, Hradec Králové, CZ
RAP, krejčovský ateliér s.r.o., Hradec Králové, CZ
(72) Raiterová Štěpánka, Hradec Králové, CZ

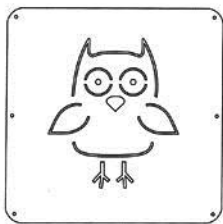

4.1

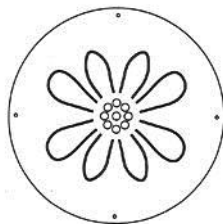

5.1

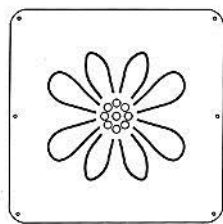

6.1

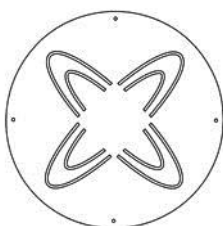

7.1

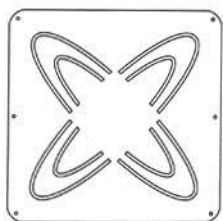

8.1

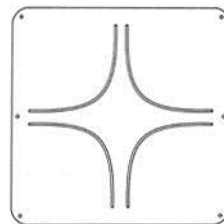

9.1

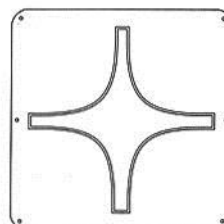

10.1

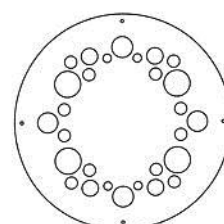

11.1

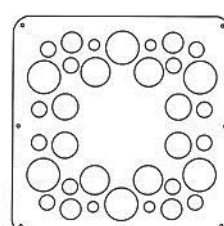

12.1

-
- (51) **11-03**
(11) 36347
(21) 2014-39890
(22) 15.04.2014
(15) 25.02.2015
(54) **Medaile**
(28) 1
(73) Petružalek František PhDr., Praha 7, CZ
Marek Jiří Ing., Praha 2 - Vinohrady, CZ
(72) Petružalek František PhDr., Praha 7, CZ
Marek Jiří Ing., Praha 2 - Vinohrady, CZ
(74) A. Holas & partner Patentová a známková kancelář, Ing. Mgr. Hana Holasová, Křížová 4, Brno, 60300



1.1

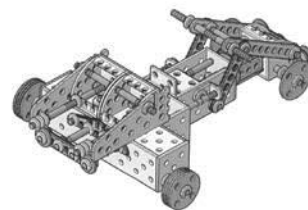

1.2



1.2

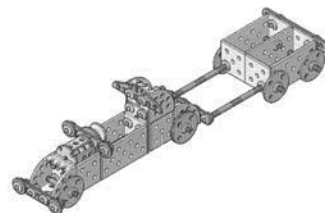

2.1



1.3

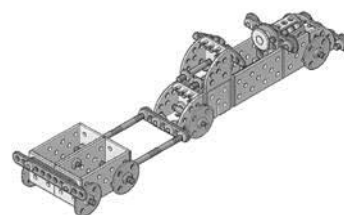

2.2

-
- (51) **21-01**
(11) 36349
(21) 2014-39979
(22) 08.10.2014
(15) 25.02.2015
(54) **Polytechnická stavebnice**
(28) 15
(73) Moravskoslezský automobilový klastr, o.s., Ostrava, CZ
(72) Hanák Daniel Ing., Kunín, CZ
Glogar Ladislav Ing., Bernartice nad Odrou, CZ
(74) HM PARTNERS s.r.o., Ing. Zdeněk Michálek, 28. října 150, Ostrava,
70200

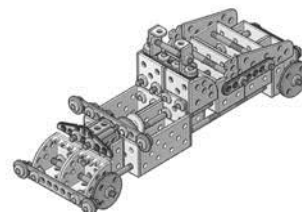

3.1

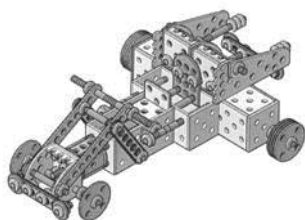

1.1

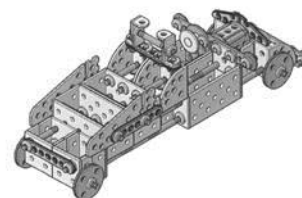

3.2

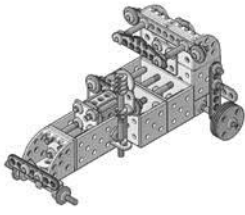

4.1

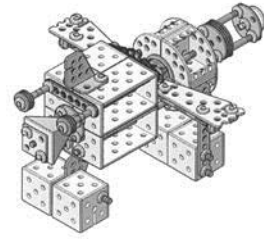

6.2

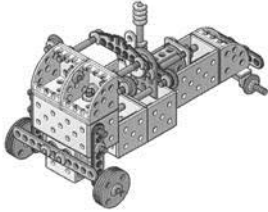

4.2

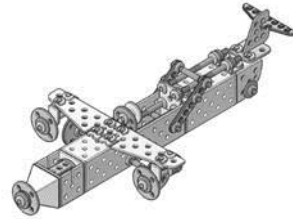

7.1

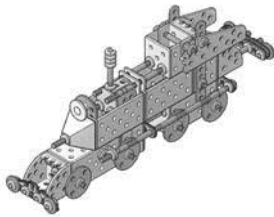

5.1

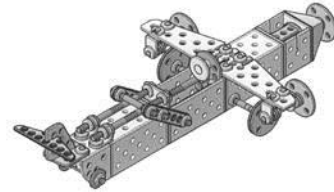

7.2

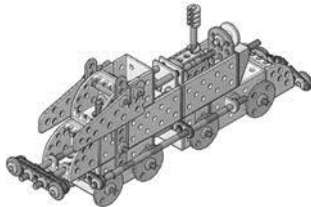

5.2

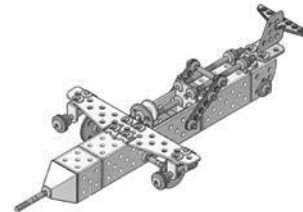

8.1

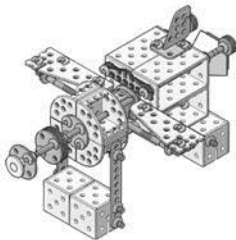

6.1

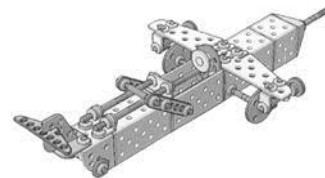

8.2

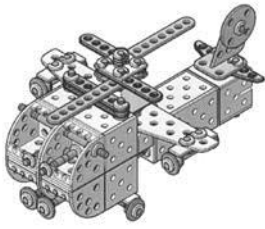

9.1

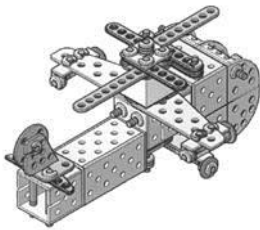

9.2

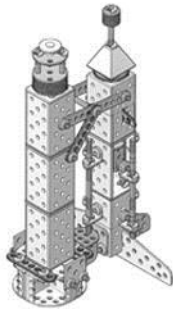

10.1

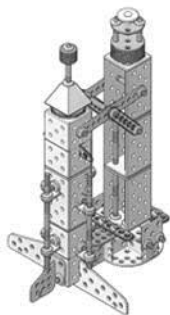

10.2

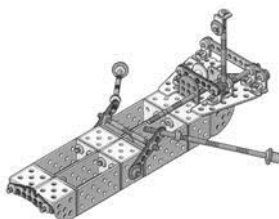

11.1

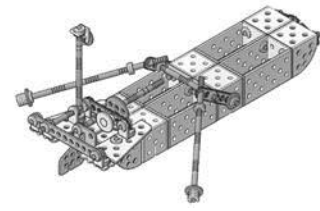

11.2

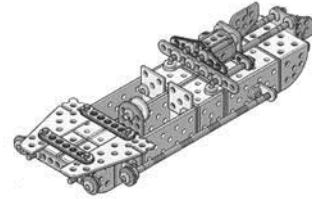

12.1

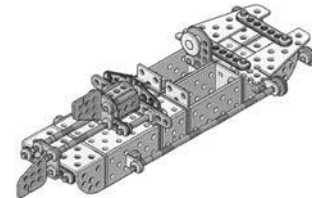

12.2

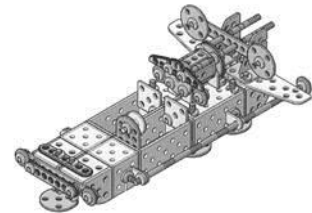

13.1

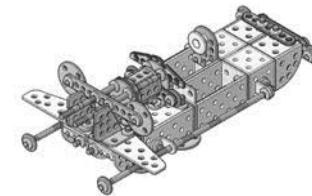

13.2

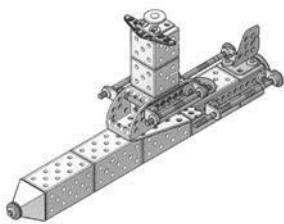

14.1

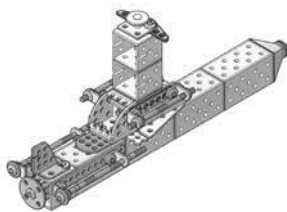

14.2

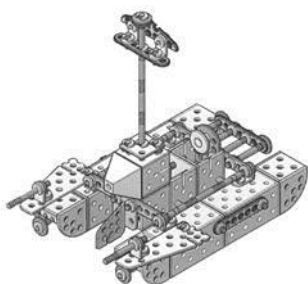

15.1

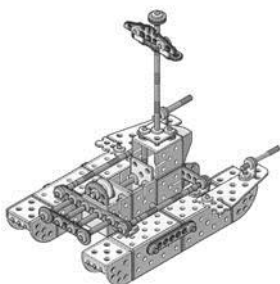

15.2



1.1



1.2



1.3

(51) **25-01**
(11) 36351
(21) 2014-39809
(22) 29.01.2014
(15) 25.02.2015
(54) **Stavební bloky se zámky**
(28) 4
(73) Jašek Jan Ing., Bílovice nad Svitavou, CZ
(72) Jašek Jan Ing., Bílovice nad Svitavou, CZ



1.1



1.2

(51) **24-04**
(11) 36348
(21) 2014-39894
(22) 23.04.2014
(15) 25.02.2015
(54) **Nitinolový stent**
(28) 1
(73) ELLA-CS, s.r.o., Hradec Králové, CZ
(72) Volenec Karel doc. RNDr. PhMr., Hradec Králové, CZ
Čermák Zdeněk, Hradec Králové, CZ



1.3



3.2



2.1



3.3



2.2



4.1



2.3



4.2



3.1



4.3

(51) **31-00**
(11) 36353
(21) 2014-39904
(22) 05.05.2014
(15) 25.02.2015
(54) **Rektifikační kolona destilačního přístroje**
(28) 1
(73) KOVODĚL Janča s.r.o., Uherský Brod, CZ
(72) Janča Bronislav, Korytná, CZ



1.1

(51) **32-00**
(11) 36356
(21) 2014-39924
(22) 23.05.2014
(15) 25.02.2015
(54) **Logo, grafický symbol**
(28) 2
(73) Green Doors
občanské sdružení, Praha 4, CZ
(72) Mertová Dagmar, Praha 7
, CZ
Šorm Šimon, Jilové u Prahy, CZ
(74) Martin Kořistka, Karpatská 241/3, Brno, 62500



1.1



2.1

Seznam vlastníků zapsaných průmyslových vzorů

(73)	(11)	(51)	(73)	(11)	(51)
Dlouhý Jakub, Mladá Boleslav, CZ	36352	07-06	Marek Jiří Ing., Praha 2 - Vinohrady, CZ	36347	11-03
ELLA-CS, s.r.o., Hradec Králové, CZ	36348	24-04	Moravskoslezský automobilový klastr, o.s., Ostrava, CZ	36349	21-01
Green Doors občanské sdružení, Praha 4, CZ	36356	32-00	ORANGE CITY s.r.o., Praha 5, CZ	36355	
Jašek Jan Ing., Bílovice nad Svitavou, CZ	36351	25-01	Petružalek František PhDr., Praha 7, CZ	36347	11-03
Karton P+P spol. s r.o., Brno, CZ	36354	03-01	Raiterová Štěpánka, Hradec Králové, CZ	36346	11-01
Kašpar Martin, Praha 4, CZ	36350	03-01	RAP, krejčovský ateliér s.r.o., Hradec Králové, CZ	36346	11-01
KOVODĚL Janča s.r.o., Uherský Brod, CZ	36353	31-00			
Štěpánek Martin Ing., Pardubice, CZ	36345	11-02			

Dodatková ochranná osvědčení pro léčiva a pro přípravky na ochranu rostlin

Podání žádosti o udělení osvědčení

(22) 26.01.2015
(21) SPC/CZ2015/386
(71) IDEXX LABORATORIES, INC., Westbrook, Maine 04092, ME, US
(68) 1781256
(54) **Fosfolipidové gelové prostředky pro podávání léků a způsoby léčení stavů, které tyto prostředky využívají**
(92) EU/2/14/170, 31.07.2014
(93) EU/2/14/170, 31.07.2014, EU
(95) **Osurnia -
terbinafinum/florfenicolum/betamethasoni acetat, léčivý přípravek**

(22) 17.02.2015
(21) SPC/CZ2015/389
(71) University of Pittsburgh - of the Commonwealth System of Higher Education, Pittsburgh, PA 15620-4002, US
(68) 1611115
(54) **Benzothiazolové derivátové sloučeniny, prostředky a použití**
(92) EU/1/14/941, 22.08.2014
(93) EU/1/14/941, 22.08.2014, BE
(95) **Vizamyl - flutemetamol (18F), léčivý přípravek**

(22) 17.02.2015
(21) SPC/CZ2015/390
(71) GE Healthcare Limited, Little Chalfont Buckinghamshire HP7 9NA, GB
(68) 2182988
(54) **Radiofarmaceutický prostředek**
(92) EU/1/14/941, 22.08.2014
(93) EU/1/14/941, 22.08.2014, EU
(95) **Vizamyl - flutemetamol (18F), léčivý přípravek**

Úřední rozhodnutí a oznámení

MK4A, MK4F

Zánik patentů a autorských osvědčení uplynutím doby platnosti

(11)	(21)	Int.Cl/(51)	(11)	(21)	Int.Cl/(51)
284633	1996-2541	6/A61K 31/40	288602	1995-535	8/A01C 1/00
285019	1995-530	8/F16B 23/00	289198	1995-534	8/E06B 9/15
286248	1996-2653	7/H04N 5/265	289850	1995-533	8/E06B 9/11
287164	1996-2942	7/C07D 401/14	291999	1996-2255	7/A61K 31/454
287615	1996-2558	7/A01N 25/04	294006	1996-3327	7/B24D 3/06
287640	1995-562	8/C07C 233/05	294312	1995-573	8/C09D 7/12

MM4A, MM4F

Zániky patentů a autorských osvědčení pro nezaplacení udržovacích poplatků

(11)	(21)	Int.Cl/(51)	(11)	(21)	Int.Cl/(51)
287783	1996-2434	8/C07D 207/12	299558	2000-3049	8/B21D 26/02
289581	1997-2560	8/F24D 3/08	300594	1999-402	8/C03C 17/00
291912	1997-2568	8/A23P 1/04	300757	2000-449	8/C07D 473/00
291979	1995-2125	8/F16L 33/02	302301	1999-616	8/C07D 209/18
292758	2000-187	7/C08G 77/46	303465	2011-501	8/F04C 2/00
294458	1995-2124	8/F16L 33/02	303574	2001-460	8/C12N 15/82
297516	2001-2978	8/G08G 1/017	304027	2011-512	8/C07D 209/56

MK1K

Zániky užitných vzorů uplynutím doby platnosti

(11)	(21)	(51)	(11)	(21)	(51)	(11)	(21)	(51)
15334	2005-16354	E01C 9/04	(2006.01)	21360	2010-23110	A01N 63/04	(2006.01)	
15568	2005-16344	B23C 1/20	(2006.01)	21431	2010-23131	A01K 15/02	(2006.01)	
15569	2005-16352	B65D 19/08	(2006.01)	21511	2010-23129	C07D 487/22	(2006.01)	
15619	2005-16474	G08G 1/133	(2006.01)	21587	2010-23113	A41C 3/00	(2006.01)	
17874	2007-19121	A23C 9/156	(2006.01)	21588	2010-23115	A23K 1/18	(2006.01)	
17954	2007-19109	A61J 3/06	(2006.01)	21740	2010-23122	F04B 43/113	(2006.01)	
17955	2007-19113	H05B 3/20	(2006.01)	21741	2010-23123	F04B 47/08	(2006.01)	
17972	2007-19124	F21S 9/00	(2006.01)	21881	2010-23121	F16H 3/08	(2006.01)	
21281	2010-23119	A01C 7/10	(2006.01)	21993	2010-23128	A01G 9/02	(2006.01)	
21314	2010-23120	B01J 8/00	(2006.01)	22174	2010-23117	G01N 3/08	(2006.01)	
21315	2010-23133	A01K 67/00	(2006.01)	22207	2010-23625	A63F 13/00	(2006.01)	

MK4Q

Zániky práva ze zapsaných průmyslových vzorů uplynutím doby ochrany

(11)	(21)	Int.Cl/(51)	(11)	(21)	Int.Cl/(51)
25372	1994-27664	6/10-04	32761	2004-35467	8/07-02
32439	2004-35460	8/02-02	32762	2004-35468	8/07-02
32662	2004-35465	8/07-02			

Zápisy licenčních smluv do patentového rejstříku pro nabyvatele

- | | |
|--|------------------------------------|
| (11) 304723 | Datum uzavření smlouvy: 17.01.2015 |
| (73) Hořava Čeněk Ing., Černá Hora, CZ | Datum zápisu smlouvy: 26.02.2015 |
| Nabyvatel: Hořava Patrik Ing., Zahradní 317, Černá Hora, 67921, CZ | |
| Druh licence: nevýlučná | |

Zápisy licenčních smluv do rejstříku užitných vzorů pro nabyvatele

- | | |
|--|---|
| (11) 26317 | (73) Výzkumný ústav potravinářský Praha, v.v.i., Praha 10 - Hostivař, CZ |
| (73) Hořava Čeněk Ing., Černá Hora, CZ | Nabyvatel: KALMA, komanditní společnost, Ostravská 256, Sviadnov, 73925, CZ |
| Nabyvatel: Hořava Patrik Ing., Zahradní 317, Černá Hora, 67921, CZ | |
| Druh licence: nevýlučná | |
| Datum uzavření smlouvy: 17.01.2015 | |
| Datum zápisu smlouvy: 26.02.2015 | |
| (11) 26343 | (11) 27552 |
| (73) Hořava Čeněk Ing., Černá Hora, CZ | (73) Hořava Čeněk Ing., Černá Hora, CZ |
| Nabyvatel: Hořava Patrik Ing., Zahradní 317, Černá Hora, 67921, CZ | |
| Druh licence: nevýlučná | |
| Datum uzavření smlouvy: 17.01.2015 | |
| Datum zápisu smlouvy: 26.02.2015 | |
| (11) 27210 | |

Zápisy licenčních smluv do rejstříku průmyslových vzorů pro nabyvatele

- | | |
|---|---|
| (11) 32132 | Druh licence: nevýlučná |
| (73) Česká republika - Ministerstvo obrany, Praha 6, CZ | Datum uzavření smlouvy: 03.02.2015 |
| Nabyvatel: Koutný spol. s r.o., Okružní č.p. 4200, Prostějov, 79601, CZ | |
| Druh licence: nevýlučná | |
| Datum uzavření smlouvy: 03.02.2015 | |
| Datum zápisu smlouvy: 26.02.2015 | |
| (11) 32133 | (11) 32135 |
| (73) Česká republika - Ministerstvo obrany, Praha 6, CZ | (73) Česká republika - Ministerstvo obrany, Praha 6, CZ |
| Nabyvatel: Koutný spol. s r.o., Okružní č.p. 4200, Prostějov, 79601, CZ | |
| Druh licence: nevýlučná | |
| Datum uzavření smlouvy: 03.02.2015 | |
| Datum zápisu smlouvy: 26.02.2015 | |

ND1K

První prodloužení doby platnosti užitných vzorů

- | | |
|---|---|
| (51) A63B 67/02 (2006.01) | (51) E04B 2/70 (2006.01) |
| (11) 22129 | E04B 2/92 (2006.01) |
| (21) 2011-24107 | E04B 2/96 (2006.01) |
| (22) 24.03.2011 | (11) 22584 |
| (73) Renoplast Plzeň s.r.o., Chotíkov, CZ | (21) 2011-24168 |
| (54) Minigolfové hřiště | (22) 06.04.2011 |
| (51) H02G 7/05 (2006.01) | (73) Gradient spol. s.r.o., Rožnov pod Radhoštěm, CZ |
| H02G 1/02 (2006.01) | (54) Zateplení těžké skeletové dřevěné konstrukce budovy z exteriéru |
| H02G 7/00 (2006.01) | (51) F28F 1/00 (2006.01) |
| (11) 22216 | (11) 22949 |
| (21) 2011-24029 | (21) 2011-23972 |
| (22) 08.03.2011 | (22) 23.02.2011 |
| (73) EGEM s. r. o., České Budějovice, CZ | (73) Thermotip s. r. o., Králův Dvůr, CZ |
| (54) Zařízení pro dočasný přenos elektrické energie náhradními vodiči | (54) Trubkový výměník tepla s keramickou teplosměnnou plochou |
| (51) E04F 19/06 (2006.01) | (51) F23J 13/00 (2006.01) |
| E04F 13/08 (2006.01) | E04F 17/02 (2006.01) |
| (11) 22398 | F16L 5/02 (2006.01) |
| (21) 2011-24120 | (11) 23039 |
| (22) 28.03.2011 | (21) 2011-24701 |
| (73) VISIMPEX a. s., Přerov, CZ | (22) 09.08.2011 |
| (54) Konstrukční systém pro zavěšení fasádních obkladových desek | (73) CIKO s.r.o., Předměřice nad Jizerou, CZ |
| | (54) Průchodka pro komíny a/nebo kouřovody a požárně odolný průstup komínu nebo kouřovodu alespoň částí střechy, stropu nebo stěny stavebního objektu |

ND1K

Druhé prodloužení doby platnosti užitečných vzorů

(51) E01B 7/12	(2006.01)	(51) E05C 1/04	(2006.01)
(11) 18503		E05C 1/00	(2006.01)
(21) 2008-19770		(11) 18557	
(22) 18.03.2008		(21) 2008-19720	
(73) DT- Výhybkárna a strojárna a. s., Prostějov, CZ		(22) 06.03.2008	
(54) Srdcovka		(73) TOKOZ, a. s., Žďár nad Sázavou 2, CZ	
(51) B22D 41/20	(2006.01)	(54) Přídavné uzamykací zařízení	
B22D 11/08	(2006.01)	(51) B61L 29/08	(2006.01)
(11) 18516		B61L 29/16	(2006.01)
(21) 2008-19804		B61L 29/02	(2006.01)
(22) 27.03.2008		B61L 29/00	(2006.01)
(73) Třinecké železárny, a. s., Třinec, CZ		(11) 18752	
(54) Chladicí rám startovací hlavy		(21) 2008-20030	
(51) G01F 23/22	(2006.01)	(22) 16.06.2008	
G01F 23/26	(2006.01)	(73) AŽD Praha s. r. o., Praha, CZ	
(11) 18520		(54) Zařízení pro ovládání a kontrolu pohonu břevna závory	
(21) 2008-19660		(51) A23L 1/28	(2006.01)
(22) 11.02.2008		A23D 9/00	(2006.01)
(73) Partner mb, s.r.o., Praha, CZ		A23L 1/302	(2006.01)
(54) Zařízení pro měření hladiny kapaliny v zásobníku		(11) 19007	
(51) E04B 9/22	(2006.01)	(21) 2008-20337	
E04B 9/18	(2006.01)	(22) 18.09.2008	
E04B 9/06	(2006.01)	(73) TEREZIA COMPANY s.r.o., Praha 4 - Nusle, CZ	
(11) 18526		(54) Přírodní potravinový doplněk	
(21) 2008-19727		(51) E01F 15/02	(2006.01)
(22) 06.03.2008		E01F 15/00	(2006.01)
(73) ALLEGRO s.r.o., Černošice, CZ		(11) 19250	
(54) Závěs, zejména pohledů		(21) 2008-20051	
		(22) 19.06.2008	
		(73) ArcelorMittal Ostrava a.s., Ostrava - Kunčice, CZ	
		(54) Jednostranné svodidlo, zejména pro krajnice rychlostních komunikací	

ND4Q

První obnovy doby ochrany průmyslových vzorů

(51) 14-02	(51) 07-06
(11) 34844	(11) 34874
(21) 2010-38120	(21) 2010-38126
(22) 11.03.2010	(22) 16.04.2010
(54) Snímač bezkontaktních karet	(54) Otvírák korunkových uzávěrů

ND4Q

Druhé obnovy doby ochrany průmyslových vzorů

(51) 19-01	(51) 20-02
(11) 33191	(11) 34222
(21) 2005-36145	(21) 2005-36107
(22) 01.06.2005	(22) 05.05.2005
(54) Dodejka pro soudy	(54) Stojan na časopisy
(51) 09-01	
(11) 33364	
(21) 2005-36058	
(22) 07.04.2005	
(54) Láhev	

ND4Q

Třetí obnovy doby ochrany průmyslových vzorů

(51) 12-16
(11) 29693
(21) 2000-32393
(22) 31.03.2000
(54) Výklopný hák pro zavěšení zavazadel

(51) 07-07
(11) 30187
(21) 2000-32339
(22) 10.03.2000
(54) Nádoba s vyklápěcím víkem

(51) 08-08
(11) 30073
(21) 2000-32440
(22) 26.04.2000
(54) Plotová úchytka

PD4A

Převod práv a ostatní změny majitelů patentů

(11) 286976
(21) 1996-3502
(73) Takeda GmbH, 78467 Konstanz, DE

(11) 298789
(21) 1999-727
(73) Takeda GmbH, 78467 Konstanz, DE

(11) 288752
(21) 1999-1675
(73) Takeda GmbH, 78467 Konstanz, DE

(11) 300366
(21) 2001-2248
(73) Takeda GmbH, 78467 Konstanz, DE

(11) 292186
(21) 1998-2338
(73) Takeda GmbH, 78467 Konstanz, DE

(11) 302882
(21) 2002-641
(73) Takeda GmbH, 78467 Konstanz, DE

(11) 293734
(21) 2001-621
(73) Takeda GmbH, 78467 Konstanz, DE

(11) 303885
(21) 2003-1272
(73) Takeda GmbH, 78467 Konstanz, DE

(11) 293871
(21) 1999-2914
(73) Takeda GmbH, 78467 Konstanz, DE

(11) 304348
(21) 2003-1416
(73) Takeda GmbH, 78467 Konstanz, DE

(11) 297779
(21) 2002-1238
(73) Takeda GmbH, 78467 Konstanz, DE

(11) 305007
(21) 2008-250
(73) ACL Technology s.r.o., Liberec XXIII, CZ

(11) 297780
(21) 2002-1284
(73) Takeda GmbH, 78467 Konstanz, DE

PD1K

Převod práv a ostatní změny majitelů užitečných vzorů

(11) 19164
(21) 2008-20116
(73) Hrbek David Ing., Poděbrady, CZ
Hrbek Jakub Ing., Poděbrady, CZ

Hrbek Jakub Ing., Poděbrady, CZ

(11) 22129
(21) 2011-24107
(73) Renoplast Plzeň s.r.o., Chotíkov, CZ

(11) 22609
(21) 2011-24294
(73) HEDVIGA GROUP, a.s., Frýdek-Místek, Místek, CZ

(11) 22164
(21) 2011-24026
(73) PolyComp, a.s., Poděbrady, Kluk, CZ
Hrbek David Ing., Poděbrady, CZ

(11) 27636
(21) 2014-30155
(73) BVT Technologies,a.s., Brno - Medlánky, CZ
Centrum dopravního výzkumu, v. v. i., Brno Líšeň, CZ

PD4Q

Převod práv a ostatní změny vlastníků průmyslových vzorů

(11) 28188
(21) 1998-31097
(73) DORMA Deutschland GmbH, 58256 Ennepetal, DE

(11) 32895
(21) 2005-35902
(73) ASE-MC s.r.o., Líbeznice – Bořanovice, CZ

(11) 32896
(21) 2005-35903
(73) ASE-MC s.r.o., Líbeznice – Bořanovice, CZ

(11) 33246
(21) 2005-35963
(73) GELPO s.r.o., Uherský Brod, CZ

(11) 33248
(21) 2005-35965
(73) GELPO s.r.o., Uherský Brod, CZ

(11) 33250
(21) 2005-35967
(73) GELPO s.r.o., Uherský Brod, CZ

(11) 33251
(21) 2005-35968
(73) GELPO s.r.o., Uherský Brod, CZ

(11) 33252
(21) 2005-35969
(73) GELPO s.r.o., Uherský Brod, CZ

(11) 33337
(21) 2005-36093
(73) ASE-MC s.r.o., Líbeznice – Bořanovice, CZ

(11) 33338
(21) 2005-36094
(73) ASE-MC s.r.o., Líbeznice – Bořanovice, CZ

(11) 35183
(21) 2011-38741
(73) ASE-MC s.r.o., Líbeznice – Bořanovice, CZ

(11) 35795
(21) 2011-38784
(73) PlanetCare, s.r.o., Olomouc, Holice, CZ

QA9A

(73) České vysoké učení technické v Praze, Fakulta jaderná a fyzikálně inženýrská, Praha 1, CZ

(11) 304121

(54) Způsob stanovení průběhu rychlosti pádu regulačního prvku jaderného reaktoru

Nabídka licence

Zamítnuté a částečně zamítnuté přihlášky ochranných známek před zveřejněním

Kapitola obsahuje údaje o rozhodnutích o přihláškách ochranných známek, u kterých byly na základě provedeného věcného průzkumu shledány Úřadem důvody pro zamítnutí přihlášky ochranné známky podle ustanovení § 4 nebo 6 zákona č. 441/2003 Sb. Na základě toho Úřad vydal rozhodnutí o zamítnutí přihlášky podle ustanovení § 22 zákona č. 441/2003 Sb., a to pro celý seznam výrobků a služeb nebo pro jeho část. Údaje o výsledku rozhodnutí (zamítnutí přihlášky, částečné zamítnutí přihlášky) jsou uvedeny za datem právní moci rozhodnutí pod INID kódem (583) s názvem "Datum právní moci rozhodnutí/výsledek rozhodnutí".

(210) **O-491334**
(540)
Zámek Slavkov - Austerlitz
(583) 20.02.2015/NABYTÍ P.M. - ČÁSTEČNĚ ZAMÍTNUTÍ PŘIHLÁŠKY

(210) **O-500178**
(540)
STOP ROSENÍ
(583) 09.11.2014/NABYTÍ P.M. - ČÁSTEČNĚ ZAMÍTNUTÍ PŘIHLÁŠKY

(210) **O-503084**
(540)

FARMY.CZ

(583) 02.11.2014/NABYTÍ P.M. - ZAMÍTNUTÍ PŘIHLÁŠKY

(210) **O-504512**
(540)
PENÍZE V PRAVÝ ČAS
(583) 11.11.2014/NABYTÍ P.M. - ZAMÍTNUTÍ PŘIHLÁŠKY

(210) **O-504854**
(540)
WATTRouter
(583) 23.02.2015/NABYTÍ P.M. - ČÁSTEČNĚ ZAMÍTNUTÍ PŘIHLÁŠKY

(210) **O-505122**
(540)
Energie bez závazků
(583) 17.02.2015/NABYTÍ P.M. - ZAMÍTNUTÍ PŘIHLÁŠKY

(210) **O-505607**
(540)

**154 TRADIČNÍ
PIVOVAR
V RAKOVNÍKU**

(583) 23.02.2015/NABYTÍ P.M. - ČÁSTEČNĚ ZAMÍTNUTÍ PŘIHLÁŠKY

(210) **O-506124**
(540)
ČESKÁ STRAVENKA
(583) 11.11.2014/NABYTÍ P.M. - ČÁSTEČNĚ ZAMÍTNUTÍ PŘIHLÁŠKY

(210) **O-506582**
(540)
LÁZNĚ PASOHLÁVKY
(583) 30.12.2014/NABYTÍ P.M. - ZAMÍTNUTÍ PŘIHLÁŠKY

(210) **O-508127**
(540)
Melissa
(583) 02.01.2015/NABYTÍ P.M. - ČÁSTEČNĚ ZAMÍTNUTÍ PŘIHLÁŠKY

(210) **O-509119**
(540)
Eternity Card
(583) 17.02.2015/NABYTÍ P.M. - ČÁSTEČNĚ ZAMÍTNUTÍ PŘIHLÁŠKY

(210) **O-509120**
(540)
Karta Eternity
(583) 17.02.2015/NABYTÍ P.M. - ČÁSTEČNĚ ZAMÍTNUTÍ PŘIHLÁŠKY

(210) **O-509231**
(540)
Miss Face
(583) 13.02.2015/NABYTÍ P.M. - ZAMÍTNUTÍ PŘIHLÁŠKY

(210) **O-509379**
(540)
Ochranovská hvězda
(583) 17.02.2015/NABYTÍ P.M. - ZAMÍTNUTÍ PŘIHLÁŠKY

(210) **O-509994**
(540)
Czechia Models
(583) 30.12.2014/NABYTÍ P.M. - ZAMÍTNUTÍ PŘIHLÁŠKY

(210) **O-510358**
(540)
CENA FAIR PLAY
(583) 10.02.2015/NABYTÍ P.M. - ZAMÍTNUTÍ PŘIHLÁŠKY

(210) **O-510400**
(540)
Poděbradská oranžáda
(583) 20.02.2015/NABYTÍ P.M. - ČÁSTEČNĚ ZAMÍTNUTÍ PŘIHLÁŠKY

(210) **O-510415**
(540)
ENJOY
(583) 10.02.2015/NABYTÍ P.M. - ZAMÍTNUTÍ PŘIHLÁŠKY

(210) **O-510598**

(540) **The Famous Smoke shop & Liquor Store**

(583) 23.12.2014/NABYTÍ P.M. - ZAMÍTNUTÍ PŘIHLÁŠKY

(210) **O-510599**

(540) **The Famous**

(583) 23.12.2014/NABYTÍ P.M. - ZAMÍTNUTÍ PŘIHLÁŠKY

(210) **O-511282**

(540)



(583) 03.03.2015/NABYTÍ P.M. - ČÁSTEČNÉ ZAMÍTNUTÍ PŘIHLÁŠKY

(210) **O-511754**

(540) **SIMPLY ADVANCED**

(583) 10.02.2015/NABYTÍ P.M. - ZAMÍTNUTÍ PŘIHLÁŠKY

(210) **O-512720**

(540) **MUZEUM VÁCLAVA HAVLA**

(583) 03.03.2015/NABYTÍ P.M. - ZAMÍTNUTÍ PŘIHLÁŠKY

(210) **O-512787**

(540) **CZECH GARNET**

(583) 10.02.2015/NABYTÍ P.M. - ZAMÍTNUTÍ PŘIHLÁŠKY

(210) **O-513057**

(540) **CUSTOM SPORTSWEAR**

(583) 03.03.2015/NABYTÍ P.M. - ZAMÍTNUTÍ PŘIHLÁŠKY

(210) **O-513099**

(540) **Muzeum Kostek**

(583) 17.02.2015/NABYTÍ P.M. - ZAMÍTNUTÍ PŘIHLÁŠKY

(210) **O-513100**

(540) **Muzeum Kostiček**

(583) 10.02.2015/NABYTÍ P.M. - ZAMÍTNUTÍ PŘIHLÁŠKY

(210) **O-513101**

(540) **Brick Museum**

(583) 20.02.2015/NABYTÍ P.M. - ZAMÍTNUTÍ PŘIHLÁŠKY

(210) **O-513211**

(540) **ČESKO - NÁŠ DOMOV**

(583) 24.02.2015/NABYTÍ P.M. - ZAMÍTNUTÍ PŘIHLÁŠKY

(210) **O-513212**

(540) **JIŽNÍ MĚSTO - NÁŠ DOMOV**

(583) 24.02.2015/NABYTÍ P.M. - ZAMÍTNUTÍ PŘIHLÁŠKY

(210) **O-513616**

(540) **Med jak má být**

(583) 17.02.2015/NABYTÍ P.M. - ZAMÍTNUTÍ PŘIHLÁŠKY

(210) **O-513645**

(540) **FOTBALGOLF**

(583) 17.02.2015/NABYTÍ P.M. - ZAMÍTNUTÍ PŘIHLÁŠKY

(210) **O-513654**

(540)



(583) 17.02.2015/NABYTÍ P.M. - ZAMÍTNUTÍ PŘIHLÁŠKY

(210) **O-514118**

(540) **ActiveKids**

(583) 19.02.2015/NABYTÍ P.M. - ZAMÍTNUTÍ PŘIHLÁŠKY

(210) **O-514291**

(540) **MĚSTSKÝ KARVINSKÝ PIVOVAR**

(583) 21.02.2015/NABYTÍ P.M. - ZAMÍTNUTÍ PŘIHLÁŠKY

(210) **O-514292**

(540) **FRYŠTÁTSKÉ PIVO**

(583) 21.02.2015/NABYTÍ P.M. - ZAMÍTNUTÍ PŘIHLÁŠKY

(210) **O-514295**

(540) **FRYŠTÁTSKÝ JANTAR**

(583) 21.02.2015/NABYTÍ P.M. - ČÁSTEČNÉ ZAMÍTNUTÍ PŘIHLÁŠKY

(210) **O-515711**

(540) **E-Mentor**

(583) 20.02.2015/NABYTÍ P.M. - ZAMÍTNUTÍ PŘIHLÁŠKY

(210) **O-515988**

(540) **ACTIVE**

(583) 16.02.2015/NABYTÍ P.M. - ZAMÍTNUTÍ PŘIHLÁŠKY

Přehled zveřejněných přihlášek ochranných známek

Přihlášky ochranných známek, které byly na základě výsledků formálního a věcného průzkumu provedeného Úřadem shledány schopné zápisu do rejstříku ochranných známek, jsou obsaženy v této kapitole. Důležitou právní skutečností je, že zveřejněním přihlášky ochranné známky v této kapitole Věstníku (§ 23 zákona č. 441/2003 Sb.) začíná běžet zákonná tříměsíční lhůta pro podání námitek podle ustanovení § 25 zákona č. 441/2003 Sb.

Číselný přehled											
O-500178	O-500190	O-504854	O-505607	O-506124	O-506822	O-508127	O-508274	O-508537	O-509159	O-509164	O-509165
O-510400	O-512485	O-512486	O-513379	O-513391	O-514481	O-514999	O-515317	O-515514	O-515610	O-515710	O-515720
O-515896	O-516092	O-516439	O-516440	O-516441	O-516443	O-516739	O-516740	O-517325	O-517331	O-517468	O-517469
O-517556	O-517569	O-517570	O-517571	O-517573	O-517585	O-517732	O-517734	O-517736	O-517909	O-518039	O-518049
O-518050	O-518052	O-518053	O-518056	O-518057	O-518062	O-518063	O-518080	O-518251	O-518252	O-518255	O-518256
O-518282	O-518522	O-518523	O-518541	O-518542	O-518587	O-518591	O-518782	O-518784	O-518786	O-519044	O-519069
O-519115	O-519129	O-519134	O-519136	O-519137	O-519138	O-519142	O-519143	O-519144	O-519176	O-519188	O-519249
O-519250	O-519259	O-519300	O-519304	O-519310	O-519344	O-519407	O-519408	O-519415	O-519449	O-519454	O-519455
O-519460	O-519461	O-519480	O-519481	O-519482	O-519483	O-519489	O-519490	O-519491	O-519493	O-519501	O-519528
O-519531	O-519533	O-519534	O-519538	O-519542							

Zveřejněné přihlášky ochranných známek

(210) **O-500178**
(220) 30.11.2012
(320) 30.11.2012
(511) 19
(540)

STOP ROSENÍ

(510) (19) izolační skla, izolační skla pro stavby, tepelně izolační skla, zvukově izolační skla.
(730) **Izolační skla a.s.**, Pustiměř 260, Pustiměř, 68321, CZ
(740) KANIA, SEDLÁK, SMOLA Patentová a známková kancelář, Ing. Veronika Zemanová, Mendlovo nám. 1a, Brno, 60300

(210) **O-500190**
(220) 30.11.2012
(320) 30.11.2012
(511) 35, 41, 43
(540)



(510) (35) zprostředkovatelská činnost v oblasti obchodu a služeb v oboru hotelnictví, hostinské činnosti, kempinku, ubytování, kulturních a sportovních akcí, tanečních zábav a restauračních služeb; (41) organizační zajištění kulturních a sportovních akcí; (43) ubytovací služby v ubytovacích zařízeních kategorie hotel, hotel garní, motel, hotel, penzion, chatová osada a kemp, hostinská činnost.
(730) **Chvoj Miroslav Ing.**, Na Vinici 225/3, Praha 10 - Strašnice, 10000, CZ
Chvoj Zdeněk RNDr., Hábova 1569/18, Praha 5 - Stodůlky, 15500, CZ
(740) Advokátní kancelář Břeský, Hejplík, Vosátka, JUDr. Ladislav Břeský, advokát, Botičská 1936/4, Praha 2, 12800

(210) **O-504854**
(220) 30.05.2013
(320) 30.05.2013
(511) 9, 37
(540)

WATTRouter

(510) (9) regulátor vlastní spotřeby elektrické energie; (37) servis, údržba a opravy regulátoru vlastní spotřeby elektrické energie.
(730) **SOLAR controls s.r.o.**, Brojova 2053/25, Plzeň, 32600, CZ
(740) PROPATENT, Ing. Vlasta Sedláčková, Pod Pekařkou 1, Praha 4, 14700

(210) **O-505607**
(220) 26.06.2013
(320) 26.06.2013
(511) 32
(540)

1454 TRADIČNÍ PIVOVAR V RAKOVNÍKU

(510) (32) pivo.
(730) **Tradiční pivovar v Rakovníku, a.s.**, Havlíčkova 69, Rakovník, 26901, CZ
(740) JUDr. Miroslav Kupka, Levého 1532, Rakovník, 26901

(210) **O-506124**
(220) 18.07.2013
(320) 18.07.2013
(511) 9, 16, 35, 36, 43
(540)

ČESKÁ STRAVENKA

(510) (9) kódované magnetické identifikační náramky, čtečky karet, software, počítačové programy; (16) brožované knížky, letáky, samolepky, sešity, bloky, tiskoviny, tiskopisy; (35) pomoc při řízení obchodní činnosti; (36) platební převody vykonávané elektronicky; (43) bufety, jídelny a závodní jídelny, restaurace, samoobslužné restaurace.
(730) **Dudka Tomáš Mgr.**, K Myšlínu 878, Mnichovice, 25164, CZ
(740) Pelikán Krofta Kohoutek advokátní kancelář s.r.o., Mgr. David Krofta, Újezd 450/40, Praha 1 - Malá Strana, 11801

(210) **O-506822**
(220) 15.08.2013
(320) 15.08.2013
(511) 9, 35, 38, 39, 41
(540)

VÁLEČNÝ DENÍK

(510) (9) filmy a hudba v elektronické podobě na celoplošných telekomunikačních sítích - například na Internetu, přístroje pro záznam, převod a reprodukci zvuku a obrazu, filmová a televizní technika, zařízení pro úpravu zvuku a obrazu, přístroje digitální, kabelové a internetové televize, přístroje fotografické a optické, přístroje telekomunikační techniky, satelitní technika, hudební technika - reproduktory, zesilovače, přístroje pro vedení, výrobu, přepínání, přeměnu, akumulaci, regulaci nebo řízení elektrického proudu, zařízení pro vysílání, kódování a dekodování signálů, přístroje pro zpracování informací, počítače, počítačové programy, paměťová média všeho druhu - nahraná (zejména filmy a hudba) i nenahraná, elektronické a magnetické audiovizuální záznamy; (35) činnost podnikatelských, organizačních a ekonomických poradců, služby public relations, reklamní, marketingová a inzertní činnost, zejména v oblasti zábavy, umění, televize a filmu, televizní, rozhlasová a internetová reklama, distribuce zboží k reklamním účelům, automatizované zpracování dat, obchodní zastoupení podnikatelských subjektů, provoz obchodu a elektronického obchodu (e-shopu) s audiovizuálními nahrávkami (zejména filmy) a s audio nahrávkami (zejména hudba), zprostředkovatelská činnost s výše uvedenými službami, zařazenými ve třídě 35; (38) televizní a rozhlasové vysílání, vysílání digitální, kabelové nebo internetové televize a rozhlasu, rozšiřování a zveřejňování informací, dat a zpráv prostřednictvím informačních a telekomunikačních sítí, počítačová digitální komunikace, elektronická pošta, zaslání elektronických novin/časopisů elektronickou formou, pronájem vysílacího času nebo komunikačního elektronického prostoru, služby zprostředkování audiovizuální komunikace, zprostředkovatelská činnost s výše uvedenými službami, zařazenými ve třídě 38; (39) doprava,

skladování a balení výrobků, distribuce tisku, filmů a hudby, zasilatelské služby zásilkového velkoobchodu; (41) filmová a hudební produkce, provoz televizního kanálu v rámci této třídy, kulturní, společenská, výchovná a zábavní činnost, činnost televizního studia, činnost nahrávacího hudebního studia, dabing, střih, organizování a pořádání zábavních, soutěžních, sportovních, kulturních a společenských akcí, organizování a pořádání filmových a hudebních akcí, veletrhů a festivalů, filmový a hudební klub pro diváky a děti, půjčování a pronájem filmové, televizní a hudební techniky, půjčování a pronájem audiovizuálních záznamů - filmů a hudby, zprostředkování v oblasti kultury a zábavy v rámci této třídy, činnosti umělecké agentury v rámci této třídy, zprostředkování a poskytování informací v oblasti filmu, hudby, vzdělávání a zábavy.

- (730) **Československá filmová společnost, s.r.o.**, Václavské nám. 831/21, Praha 1, 11360, CZ
(740) Ing. Jiří Střelák, Šumberova 42, Praha 6, 16200

(210) **O-508127**

(220) 08.10.2013

(320) 08.10.2013

(511) 14, 16

(540)

Melissa

- (510) (14) spony do kravat, jehlice do kravat, pouzdra na hodiny, štras (sklo bižuterní k napodobení drahých kamenů), bižuterie, sklo bižuterní, ambroid, knoflíky manžetové, hodiny, hodinky, řetízky k hodinkám, pásky k náramkovým hodinkám, hodinky náramkové, klíčenky (bižuterie), skříňky na šperky, pouzdra na šperky; (16) psací potřeby, psací soupravy, psací pera, pouzdra na psací potřeby, pouzdra na pera.

- (730) **MARSANO s.r.o.**, Volutova 2521/18, Praha 5, 15800, CZ

(210) **O-508274**

(220) 14.10.2013

(320) 14.10.2013

(511) 35, 41

(540)

realitní kongres

- (510) (35) propagační činnost, reklama, pomoc při řízení obchodní činnosti, obchodní administrativní práce, kancelářské práce; (41) zábava, sportovní a kulturní aktivity.

- (730) **BONAFIDE GROUP, SE**, Badenho 290/1, Praha 6, 16000, CZ

(210) **O-508537**

(220) 23.10.2013

(320) 23.10.2013

(511) 25, 35, 41

(540)

SPORT BOWLS

- (510) (25) cylindry, rukávniky, kožichy, kožešiny (oděvy), smokiny a večerní oblečení, paleta a ponča, včetně kožešinových, oblečení na spaní a domácí oblečení, župany, negligé (včetně pletených a krajkových), kombiné, korzety, harémové oblečení, kravaty, motýlky, boa (kožešinové límce), bryndáčky (ne z papíru), maskarní kostýmy, livrej, noční kabátky, plenky dětské textilní, podvazky, slintáčky (ne z papíru), šerpy, výbavička pro novorozence, zástěry, závoje; (35) propagační, reklamní a informační činnost všeho druhu, zprostředkování obchodu s výrobky uvedenými ve tř. 25, pomoc při řízení obchodní činnosti, obchodní administrativní, kancelářské práce, obchodní administrativní, průzkum a analýzy trhů, marketing, pronájem reklamních ploch, předvádění pro reklamní účely a podporu prodeje, předvádění zboží, vyhledávání dat v počítačových souborech (pro třetí osoby), vyhledávání sponzorů, on-line inzerce,

organizování výstav ke komerčním a reklamním účelům na Internetu, pomoc při podnikání, distribuce prospektů, podnikatelské informace, předplatné tiskovin pro třetí osoby, účetnictví, distribuce propagačních tiskovin, plánování obchodních a propagačních akcí, potvrzování uskutečnění obchodních transakcí, poradenská činnost v oblasti obchodu a služeb reklamních kanceláří, předávání informací při reklamní činnosti, poskytování komerčních informací a informačních produktů reklamního a informačního charakteru v rámci tř. 35, multimediálních informací obchodního a reklamního charakteru, komerční využití Internetu v oblastech komerčních internetových médií a vyhledávacích služeb, zejména v oblasti sportu, pronájem reklamních ploch, marketingové studie, obchodní nebo podnikatelské informace, kopírování nebo rozmnožování dokumentů, dokladů, poradenství v obchodní činnosti, obchodní nebo podnikatelský průzkum, obchodní management, obchodní reklama, systematizace informací do počítačové databáze, překlad informací do počítačové databáze, pronájem reklamních materiálů, rozšiřování reklamních materiálů, průzkum trhu, sekretářské služby, statistické informace, zpracování textů, vedení kartoték v počítači, vydávání reklamních nebo náborových, propagačních a inzertních textů, aktualizování reklamních materiálů, analýzy nákladů, příprava a vyhotovení daňových přiznání, dražby, vedení dražeb, hospodářské (ekonomické) prognózy, inzerce poštou, analýzy nákupních cen a velkoobchodních cen, oceňování obchodních podniků, oceňování a odhady v oblasti podnikání, personální poradenství, posuzování efektivnosti provozu a racionalizace práce, pronájem kancelářských strojů a zařízení, průzkum veřejného mínění, přepisování, styky s veřejností, distribuce vzorků zboží, zprostředkovatelské práce, automatizované zpracování dat, elektronické zpracování dat pro třetí osoby, vedení a správa databank (služby zařazené ve třídě 35); (41) pořádání kulturních a společenských akcí, vydavatelská činnost, distribuce vstupenek, zábava, kulturní aktivity, výchovně-zábavné klubové služby, organizování vzdělávacích, zábavných soutěží nebo soutěží krásy, organizování kulturních nebo vzdělávacích výstav, organizování živých představení a vystoupení, předprodej vstupenek, provoz a organizování sázkových her, loterií, kurzových sázek, číselných sázek, sportovních sázek, provozování sázek prostřednictvím elektronické sítě, zejména Internet, sázky on-line, provozování sázkových her v kasinu, služby sázkové kanceláře, provozování kasin a heren, provozování her on-line (z počítačové sítě), provozování sázkových heren a sázkových kanceláří, noční kluby, karaoke, provozování relaxačních, rekondičních a regeneračních zařízení, zprostředkovatelská činnost v oblasti sázek, vývoj sázkových her, vydávání knih, elektronické publikování (DTP), poskytování on-line elektronických publikací (bez možnosti stažení), vydávání elektronických knih a časopisů on-line, informace o možnostech rekreace a zprostředkování rekreace, rozptýlení, zábavy, pořádání divadelních představení, provozování kinosálů, koncertní síně, provozování muzeí, knihovny (půjčovny knih), pořádání diskoték, cirkusy, dřezúra zvířat, provozování zoologických zahrad, půjčování filmů, umělecké a módní agentury, estrády, organizování plesů, plánování a organizování večírků a oslav, filmová tvorba, filmová studia, dabing, digitální zpracování obrazu, nahrávací studia, výroba rozhlasových a televizních programů, zpravodajské služby, obrazové zpravodajství, fotografování, půjčování a pronájem divadelních a jiných dekorací, včetně osvětlení, pronájem rozhlasových a televizních přijímačů, půjčování přenosných videokamer, posunková řeč (tlumočení), překladatelské služby, organizování a vedení kolokvií, konferencí, kongresů, seminářů, sympozií, informace o výchově a vzdělávání, školení, zkoušení, přezkoušení, dálkové studium, korespondenční kurzy, internátní školy, dětské jesle a školky, prázdninové tábory (zábavné služby), náboženská výchova, pomoc a poradenství pro volbu povolání, pořádání a řízení pracovních setkání.

- (730) **Král Marek**, Náměstí sv. Jana 31, Újezd u Brna, 0, CZ

- (740) Ing. Dr. Vilém Daněk, Vinohradská 45/1107, Praha 2, 12000

(210) **O-509159**

(220) 13.11.2013

(320) 13.11.2013

(511) 9, 16, 35, 37, 38, 41

(540)

Super Rentier

- (510) (9) komunikační a telekomunikační přístroje a zařízení, zařízení a přístroje k datové komunikaci, přístroje a nástroje pro zpracování, přenos, ukládání, logování, příjem a vyhledávání dat ve formě kódovaných dat, textu, audia, grafických obrázků nebo videa nebo kombinace těchto formátů v rámci této třídy, modemy, počítačový software, včetně počítačového softwaru poskytovaného z počítačové databáze, internetu nebo jiné elektronické

sítě, přístroje pro stahování audia, videa a dat z Internetu, elektrická a elektronická příslušenství a periferní zařízení navržená a upravená pro použití s telekomunikačními a komunikačními přístroji a nástroji; (16) papír, lepenka a výrobky z těchto materiálů, které nejsou zařazeny do jiných tříd, reklamní, propagační a užitkové výrobky z papíru určené pro propagaci vlastní společnosti, periodické i neperiodické publikace, informační, reklamní a propagační materiály v rámci této třídy určené pro propagaci vlastní společnosti, tiskárenské a kartonážní výrobky, data a databáze na papírových nosičích, psací potřeby, kalendáře, diáře, školní potřeby, losy, sázenky, sázkové tikety, vstupenky; (35) reklamní, inzertní a propagační činnost směřující k propagaci vlastní společnosti nebo kulturních a sportovních akcí, vyhledávání sponzorů, prodej reklamních a upomínkových předmětů, obchodní činnost v oblasti sázkových her, kurzových a jiných sázek a loterií; (37) instalace, údržba a aktualizování počítačových sítí; (38) telekomunikační služby, služby mobilní a pevné telekomunikace, příjem a přenos zpráv z telefonů a mobilních telefonů, přesměrování hovorů, služby záznamníků a elektronické pošty pro druhé, přenos, doručování a příjem zvuku, dat a obrazu, zpracování zpráv, jmenovitě posílání, příjem a přeposílání zpráv ve formě textu, audia, grafických obrazů nebo videa nebo kombinace těchto formátů, hlasová pošta, poskytování telekomunikačních připojení k počítačovým databázím, Internetu nebo jiným elektronickým sítím, poskytování přístupu k digitálnímu audio, video a datovým webovým stránkám z databáze, Internetu nebo jiných elektronických sítí, poradenské, informační a konzultační služby spojené se vším výše uvedeným; (41) organizování a pořádání loterií, provozování loterií, heren rulet a kasin, organizování, provozování a pořádání sázkových her, výherních loterií, tombol, soutěží, provozování výherních i nevýherních hracích zařízení, služby vztahující se k hrám, sázení, hazardním hrám (včetně hazardních her na dálku), loteriím, kasinům a ruletám v rámci této třídy, projekce sportovních přenosů, organizování sportovních sázek a číselných loterií, prodej losů a příjem sázek ve smluvně závazných sběrných právnických a fyzických osob a ve sběrných zřízených společnostech, pořádání a organizování kulturních, sportovních a společenských událostí, předprodej a prodej vstupenek, organizování a pořádání vzdělávacích akcí, provozování sportovních zařízení.

(730) SAZKA a.s., K Žižkovu 851, Praha 9, 19093, CZ

(740) Halaxová & Halaxová TETRAPAT, RNDr. Zdeňka Halaxová, Jinonická 80, Praha 5, 15700

(210) **O-509164**

(220) 13.11.2013

(320) 13.11.2013

(511) 9, 16, 35, 37, 38, 41

(540)

Mega Rentiér

(510) (9) komunikační a telekomunikační přístroje a zařízení, zařízení a přístroje k datové komunikaci, přístroje a nástroje pro zpracování, přenos, ukládání, logování, příjem a vyhledávání dat ve formě kódovaných dat, textu, audia, grafických obrázků nebo videa nebo kombinace těchto formátů v rámci této třídy, modemy, počítačový software, včetně počítačového softwaru poskytovaného z počítačové databáze, Internetu nebo jiné elektronické sítě, přístroje pro stahování audia, videa a dat z Internetu, elektrická a elektronická příslušenství a periferní zařízení navržená a upravená pro použití s telekomunikačními a komunikačními přístroji a nástroji; (16) papír, lepenka a výrobky z těchto materiálů, které nejsou zařazeny do jiných tříd, reklamní, propagační a užitkové výrobky z papíru určené pro propagaci vlastní společnosti, periodické i neperiodické publikace, informační, reklamní a propagační materiály v rámci této třídy určené pro propagaci vlastní společnosti, tiskárenské a kartonážní výrobky, data a databáze na papírových nosičích, psací potřeby, kalendáře, diáře, školní potřeby, losy, sázenky, sázkové tikety, vstupenky; (35) reklamní, inzertní a propagační činnost směřující k propagaci vlastní společnosti nebo kulturních a sportovních akcí, vyhledávání sponzorů, prodej reklamních a upomínkových předmětů, obchodní činnost v oblasti sázkových her, kurzových a jiných sázek a loterií; (37) instalace, údržba a aktualizování počítačových sítí; (38) telekomunikační služby, služby mobilní a pevné telekomunikace, příjem a přenos zpráv z telefonů a mobilních telefonů, přesměrování hovorů, služby záznamníků a elektronické pošty pro druhé, přenos, doručování a příjem zvuku, dat a obrazu, zpracování zpráv, jmenovitě posílání, příjem a přeposílání zpráv ve formě textu, audia, grafických obrazů nebo videa nebo kombinace těchto formátů, hlasová pošta, poskytování telekomunikačních připojení k počítačovým databázím, Internetu nebo jiným elektronickým sítím, poskytování přístupu k digitálnímu audio, video a datovým webovým stránkám z databáze,

Internetu nebo jiných elektronických sítí, poradenské, informační a konzultační služby spojené se vším výše uvedeným; (41) organizování a pořádání loterií, provozování loterií, heren rulet a kasin, organizování, provozování a pořádání sázkových her, výherních loterií, tombol, soutěží, provozování výherních i nevýherních hracích zařízení, služby vztahující se k hrám, sázení, hazardním hrám (včetně hazardních her na dálku), loteriím, kasinům a ruletám v rámci této třídy, projekce sportovních přenosů, organizování sportovních sázek a číselných loterií, prodej losů a příjem sázek ve smluvně závazných sběrných právnických a fyzických osob a ve sběrných zřízených společnostech, pořádání a organizování kulturních, sportovních a společenských událostí, předprodej a prodej vstupenek, organizování a pořádání vzdělávacích akcí, provozování sportovních zařízení.

(730) SAZKA a.s., K Žižkovu 851, Praha 9, 19093, CZ

(740) HALAXOVÁ & HALAXOVÁ, TETRAPAT, RNDr. Zdeňka Halaxová, Jinonická 80, Praha 5, 15800

(210) **O-509165**

(220) 13.11.2013

(320) 13.11.2013

(511) 9, 16, 35, 37, 38, 41

(540)

Rentiér

(510) (9) komunikační a telekomunikační přístroje a zařízení, zařízení a přístroje k datové komunikaci, přístroje a nástroje pro zpracování, přenos, ukládání, logování, příjem a vyhledávání dat ve formě kódovaných dat, textu, audia, grafických obrázků nebo videa nebo kombinace těchto formátů v rámci této třídy, modemy, počítačový software, včetně počítačového softwaru poskytovaného z počítačové databáze, Internetu nebo jiné elektronické sítě, přístroje pro stahování audia, videa a dat z Internetu, elektrická a elektronická příslušenství a periferní zařízení navržená a upravená pro použití s telekomunikačními a komunikačními přístroji a nástroji; (16) papír, lepenka a výrobky z těchto materiálů, které nejsou zařazeny do jiných tříd, reklamní, propagační a užitkové výrobky z papíru určené pro propagaci vlastní společnosti, periodické i neperiodické publikace, informační, reklamní a propagační materiály v rámci této třídy určené pro propagaci vlastní společnosti, tiskárenské a kartonážní výrobky, data a databáze na papírových nosičích, psací potřeby, kalendáře, diáře, školní potřeby, losy, sázenky, sázkové tikety, vstupenky; (35) reklamní, inzertní a propagační činnost směřující k propagaci vlastní společnosti nebo kulturních a sportovních akcí, vyhledávání sponzorů, prodej reklamních a upomínkových předmětů, obchodní činnost v oblasti sázkových her, kurzových a jiných sázek a loterií; (37) instalace, údržba a aktualizování počítačových sítí; (38) telekomunikační služby, služby mobilní a pevné telekomunikace, příjem a přenos zpráv z telefonů a mobilních telefonů, přesměrování hovorů, služby záznamníků a elektronické pošty pro druhé, přenos, doručování a příjem zvuku, dat a obrazu, zpracování zpráv, jmenovitě posílání, příjem a přeposílání zpráv ve formě textu, audia, grafických obrazů nebo videa nebo kombinace těchto formátů, hlasová pošta, poskytování telekomunikačních připojení k počítačovým databázím, Internetu nebo jiným elektronickým sítím, poskytování přístupu k digitálnímu audio, video a datovým webovým stránkám z databáze, Internetu nebo jiných elektronických sítí, poradenské, informační a konzultační služby spojené se vším výše uvedeným; (41) organizování a pořádání loterií, provozování loterií, heren rulet a kasin, organizování, provozování a pořádání sázkových her, výherních loterií, tombol, soutěží, provozování výherních i nevýherních hracích zařízení, služby vztahující se k hrám, sázení, hazardním hrám (včetně hazardních her na dálku), loteriím, kasinům a ruletám v rámci této třídy, projekce sportovních přenosů, organizování sportovních sázek a číselných loterií, prodej losů a příjem sázek ve smluvně závazných sběrných právnických a fyzických osob a ve sběrných zřízených společnostech, pořádání a organizování kulturních, sportovních a společenských událostí, předprodej a prodej vstupenek, organizování a pořádání vzdělávacích akcí, provozování sportovních zařízení.

(730) SAZKA a.s., K Žižkovu 851, Praha 9, 19093, CZ

(740) Halaxová & Halaxová TETRAPAT, RNDr. Zdeňka Halaxová, Jinonická 80, Praha 5, 15700

(210) **O-510400**

(220) 08.01.2014

(320) 08.01.2014

(511) 29, 30

(540)

Poděbradská oranžáda

(510) (29) mléko, mléko v prášku, krystalizované, ochucené a šlehané mléko, mléčné výrobky, zejména mléčné dezerty, jogurtové nápoje, pěny, krémy a šlehačky, šlehačky a krémy na dezerty, sladká smetana a čerstvá šlehačka, máslo, přírodní nebo ochucené nápoje složené hlavně z mléka a/nebo mléčných výrobků, mléčné nápoje obsahující ovoce, kvašené přírodní či ochucené mléčné výrobky, přesnídávky, zejména mléčné přesnídávky, mimo zmrzliny, ledového mléka a mražených jogurtů, sýrové přesnídávky, sýry, sýrové pomazánky, zrající sýry, zrající sýry s plísní, nezralé čerstvé sýry a sýry naložené v solném láku, tvarohové sýry, čerstvé sýry v tekutém nebo pastovém stavu, jogurtové sýry, jogurty; (30) káva, čaj, kakao, čokoláda, kávové nápoje, kakaové nápoje, čokoládové nápoje, cukr, rýže, burizony, tapioka, mouka, dorty a koláče sladké či slané, pizzy, přírodní či ochucená a/nebo plněná těsta, přípravky vyrobené z obilnin, snídaně obilniny, hotová jídla obsahující převážně těsto, jídla vyrobená převážně z dortového těsta, chléb, suchary, sušenky sladké nebo kořeněné, oplatky, vafle, koláče, cukrářské výrobky, všechny uvedené výrobky buď jako přírodní a/nebo obalované a/nebo plněné a/nebo ochucené, sladké nebo slané předkrmky obsahující chléb, sušenky nebo cukrářské těsto, cukrovinky, jedlé cukrové polevy, jedlé cukrové polevy vyrobené převážně z jogurtu, zmrzliny, ledu do potravin, mražených jogurtů (jedlé cukrové polevy), ochucený led, med, sůl, hořčice, ocet, omáčky (chuťové přísady), sladké omáčky, těstové omáčky.

(730) **Poděbradka, a.s.**, Nymburská 239, Poděbrady, Velké Zboží, 29001, CZ

(740) **AK Mrázek - Mrázková, JUDr. Josef Mrázek, Pernerova 11 293, Praha 8, 18600**

(210) **O-512485**

(220) 31.03.2014

(320) 31.03.2014

(511) 6, 7, 35, 36, 39, 40

(540)

TRIMOS, s.r.o.

(510) (6) kovové výrobky, a to čepy (kovové), kovové nádoby a kovové výrobky určené pro přepravu a obalové materiály, kovové stavební a konstrukční materiály a prvky, kovové železářské zboží, přemístitelné konstrukce a kovové stavby, formy, kladky (kovové), jiné než pro stroje, kovové odlévací formy, kovové pružiny, kovové rampy, kovové rampy pro parkování vozidel, kovové stojany nebo podstavce na sudy, kroužky (kovové), pružiny vyrobené převážně z kovu, konstrukce (kovové), kovová schodiště, kovové konstrukce, kovové lávky, kovové ohrady, kovové plošiny, kovové podpůrné konstrukce, kovové rámové konstrukce, kovové rámy, kovové schody, kovové skladovací haly, ocelové stavební konstrukce, plošiny prefabrikované (kovové), schodiště (kovové stupně), stavební konstrukce (kovové), věže (kovové konstrukce), kovové kontejnery, kovové nádoby a nádrže, kovové nádrže (konstrukce), kovové zásobníky, nádrže (kovové konstrukce), sběrné nádoby (kovové); (7) stroje a obráběcí stroje, a to řezáky, frézy pro stoupavé vrtání, ropné vrtné soupravy, skalní vrtáky do vrtacích strojů, těžební vrtáky, vrtací nástroje na těžbu ropy, zemní vrtáky, vrtáčky do kamene (části strojů), dopravníky a dopravníkové pásy, elektrické navijáky, kladky (části strojů), navijáky, navijecí stroje, řemenice jako části strojů, vrtné kolony; (35) pomoc při řízení obchodní činnosti, obchodní administrativa, kancelářské práce; (36) služby nemovitostní; (39) balení a skladování zboží, organizování cest; (40) zpracování materiálů, a to zakázková výroba a montážní služby, montáž výrobků pro třetí osoby, montáž velkých kovových zařízení, montáž materiálů na objednávku (pro třetí osoby), zakázková výroba forem pro průmyslové využití, galvanické pokovování, služba galvanizování, služby v oblasti zpracování kovů, tepelné zpracování a povrchová úprava oceli, zpracování kovů.

(730) **TRIMOS, s.r.o.**, Klatovská 26, Plzeň, 32008, CZ

(210) **O-512486**

(220) 31.03.2014

(320) 31.03.2014

(511) 6, 7, 35, 36, 39, 40

(540)



(510) (6) kovové výrobky, a to čepy (kovové), kovové nádoby a kovové výrobky určené pro přepravu a obalové materiály, kovové stavební a konstrukční materiály a prvky, kovové železářské zboží, přemístitelné konstrukce a kovové stavby, formy, kladky (kovové), jiné než pro stroje, kovové odlévací formy, kovové pružiny, kovové rampy, kovové rampy pro parkování vozidel, kovové stojany nebo podstavce na sudy, kroužky (kovové), pružiny vyrobené převážně z kovu, konstrukce (kovové), kovová schodiště, kovové konstrukce, kovové lávky, kovové ohrady, kovové plošiny, kovové podpůrné konstrukce, kovové rámové konstrukce, kovové rámy, kovové schody, kovové skladovací haly, ocelové stavební konstrukce, plošiny prefabrikované (kovové), schodiště (kovové stupně), stavební konstrukce (kovové), věže (kovové konstrukce), kovové kontejnery, kovové nádoby a nádrže, kovové nádrže (konstrukce), kovové zásobníky, nádrže (kovové konstrukce), sběrné nádoby (kovové); (7) stroje a obráběcí stroje, a to řezáky, frézy pro stoupavé vrtání, ropné vrtné soupravy, skalní vrtáky do vrtacích strojů, těžební vrtáky, vrtací nástroje na těžbu ropy, zemní vrtáky, vrtáčky do kamene (části strojů), dopravníky a dopravníkové pásy, elektrické navijáky, kladky (části strojů), navijáky, navijecí stroje, řemenice jako části strojů, vrtné kolony; (35) pomoc při řízení obchodní činnosti, obchodní administrativa, kancelářské práce; (36) služby nemovitostní; (39) balení a skladování zboží, organizování cest; (40) zpracování materiálů, a to zakázková výroba a montážní služby, montáž výrobků pro třetí osoby, montáž velkých kovových zařízení, montáž materiálů na objednávku (pro třetí osoby), zakázková výroba forem pro průmyslové využití, galvanické pokovování, služba galvanizování, služby v oblasti zpracování kovů, tepelné zpracování a povrchová úprava oceli, zpracování kovů.

(590) Barevná

(730) **TRIMOS s.r.o.**, Klatovská 26, Plzeň, 32008, CZ

(210) **O-513379**

(220) 06.05.2014

(320) 06.05.2014

(511) 3, 5, 29

(540)



(510) (3) kosmetické sady, kosmetické přípravky, kosmetické přípravky pro zeštíhlení, tuky pro kosmetické účely, kosmetické přípravky napomáhající hubnutí, masti pro kosmetické použití, kosmetické přípravky pro osobní použití, ubrousky kosmetické napuštěné pleťovou vodou, aloe vera pro kosmetické účely (přípravky), přípravky pro osobní hygienu, minerální vody ve spreji pro kosmetické účely, kosmetické prostředky na hubnutí (ne pro léčebné účely), růžový olej pro kosmetické účely, kosmetické barvy, vlhčené kosmetické ubrousky, neléčivé kosmetické přípravky, předem navlhčené kosmetické ubrousky, přípravky s kolagenem pro kosmetické použití, kosmetické mléko, kosmetické pleťové oleje,

kosmetické hydratační přípravky, tělové krémy (kosmetické), kosmetické noční krémy, hydratační koncentráty (kosmetické), kosmetické opalovací přípravky, kosmetické tónovací krémy, hydratační gely (kosmetické), kosmetické pleťové vody, pleťové kosmetické masky, krémy na obličej (kosmetické), kosmetické utěrky pro kojence, kosmetické utěrky pro batolata, kosmetické utěrky pro nemluvnata, hydratační pleťové krémy (kosmetické), obličejové pleťové vody (kosmetické), pleťové čisticí přípravky (kosmetické), kosmetické masky na obličej, kosmetické přípravky na bělení pokožky, kosmetické přípravky na bělení pleti, kosmetické přípravky pro péči o pokožku, kakaové máslo pro kosmetické účely, mléko pro kosmetické účely (mandlové), kosmetické ochranné přípravky na rty, čisticí tělové a kosmetické mléko, kosmetické přípravky pro ošetření vrásek, kosmetické ochranné přípravky proti slunci, astringentní přípravky pro kosmetické účely, pleťová voda pro kosmetické účely, kosmetické čisticí přípravky na pleť, pleťová mléka pro kosmetické účely, dětské oleje (pro kosmetické účely), kosmetické prostředky pro péči o pleť, krémy na obličej pro kosmetické účely, pleťové kosmetické spreje na lokální použití, kosmetické krémy pro péči o pleť, opalovací mléka a vody (kosmetické přípravky), přípravky na zesvětlení pleti (kosmetické přípravky), krémy na ochranu proti slunci (kosmetické přípravky), olej s ochranou proti slunci (kosmetické přípravky), rtěnky na ochranu proti slunci (kosmetické přípravky), kosmetické přípravky určené k ochraně kůže před spálením na slunci, kosmetické ošetřující vlasové přípravky, tělové oleje (kosmetické), neléčivé kosmetické pleťové oleje, oleje pro kosmetické účely, přírodní oleje pro kosmetické účely, vonné oleje, vonné silice, vonné sáčky, vonné váčky, vonné tyčinky, vonné přípravky, vonné kužele, vonné směsi, vonné dřevo, míchané vonné oleje, pokojové vonné výrobky, vonné borové šišky, pokojové vonné spreje, pokojové vonné přípravky, vonné spreje na prádlo, vonné sáčky do prádla, parfumerie a vonné přípravky, vonné přípravky pro domácnost, vonné knoty pro pokojové vůně, čisticí prostředky a vonné přípravky, vonné oleje a aromatické výtažky, vonné oleje vydávající aroma při zahřívání, přírodní oleje na parfémy, pleťové krémy, pleťové mléko, pleťové tonikum, lisované pleťové pudry, pleťové balzámy (neléčivé), pleťové vody neléčivé, opalovací pleťové vody, pleťové hydratační přípravky, čisticí pleťová mléka, pleťové masky (kosmetika), pleťové čisticí mléko, pleťové hydratační masky, neléčivé pleťové krémy, pleťové balzámy (kosmetika), pleťové kráslicí masky, pleťové čisticí přípravky, pleťové čisticí přípravky (neléčivé), pleťové čisticí přípravky (neléčivé), pleťové vody pro opalování, pleťové vody na opalování, pleťové a kráslicí masky, neléčivé pleťové vody a mléka, pleťové vody ke kosmetickým účelům, kosmetika v podobě pleťové vody, pleťové mléko na ochranu proti slunci, tělové emulze, tělové šampóny, tělové masky, tělové spreje, parfémové tělové spreje, tělové krémy (kosmetika), tělové spreje (neléčivé), tělové čisticí pěny, tělové hydratační přípravky, neléčivé tělové krémy, krém na tělové masky, hydratační tělové vody (kosmetika), vlasové masky, vlasové gely, vlasové oleje, vlasové kondicionéry, vlasové vody, vlasové balzámy, neléčivé vlasové šampóny, neléčivé vlasové vody, vlasové kondicionéry pro kojence, vlasové kondicionéry pro batolata, šampóny na osobní použití, mýdla pro osobní potřebu, vůně pro osobní použití, pemza k osobnímu použití, éterické oleje pro osobní použití, čisticí přípravky pro osobní potřebu, přípravky na mytí pro osobní použití, kosmetické přípravky, parfumerie, přípravky pro osobní hygienu, deodoranty v podobě tyčinek na osobní použití, napuštěné ubrousky na čištění (neléčivé, k osobnímu použití), parfémové oleje, éterické oleje, neléčivé oleje, čisticí oleje, masážní oleje, oleje do parfémů, oleje čisticí, oleje do voňavek, silice, terpeny (éterické oleje), masážní oleje (neléčivé), opalovací oleje (kosmetika), vůně (éterické oleje), oleje na čištění, neléčivé koupelové oleje, emulgované éterické oleje, oleje pro batolata, neléčivé oleje na ruce, oleje k ošetření vlasů, přírodní oleje na čištění, oleje pro opalování (kosmetika), aromatické látky (éterické oleje), aromatické oleje do koupele, oleje pro toaletní účely, oleje do parfémů a voňavek, masážní oleje (s výjimkou léčivých), éterické oleje ke kosmetickým účelům, éterické oleje z cedrového dřeva, opalovací oleje ke kosmetickým účelům, destilované oleje na kosmetickou péči, éterické oleje do osvěžovačů vzduchu; (5) tinktury ke zmírnění astmatu, tinktury pro prevenci nachlazení, tinktury pro lékařské účely, tinktury pro prevenci krčních infekcí, tinktury pro úlevu od nachlazení, léčivé nápoje (bylinné čaje), bylinné čaje pro léčebné účely, antibakteriální přípravky, bylinné nápoje k léčebnému použití, bylinné směsi k léčebnému použití, byliny léčivé, čaje léčivé, dražé (léčivé), fungicidní krémy k léčebnému použití, hořčičné přípravky k léčebným účelům, hořčičný prášek k léčebným účelům, hojivé masti, krémy na nohy (léčivé), krémy na péči o pleť k léčebnému použití, krémy na podporu orgasmu, krémy na zmírňování bolesti, krémy (léčivé) na nohy, krémy (léčivé) pro opalování, krémy (léčivé) k použití po opalování, koprový výtažek, léčivá pleťová tonika,

léčivé balzámy, léčivá žvýkačka, léčivé balzámy na nohy, léčivé balzámy na rty, léčivé bylinné výtažky k léčebným účelům, léčivé byliny, léčivé čaje, léčivé cukrovinky, léčivé dětské pudry, léčivé kořeny, léčivé krémy, léčivé krémy k péči o pleť, léčivé krémy na nohy, léčivé krémy na ochranu pleti, léčivé krémy na rty, léčivé krémy pod plenky, léčivé krémy pro péči o nohy, chodidla, léčivé masti, léčivé masti na pokožku, léčivé minerální nápoje, léčivé nápoje, léčivé ochranné krémy, léčivé oleje, léčivé pleťové vody a mléka, léčivé pleťové vody a mléka k péči o pokožku, léčivé potravinové doplňky, léčivé přípravky na ošetřování pokožky hlavy, léčivé přípravky na podporu růstu vlasů, léčivé přípravky pro stimulaci růstu vlasů, léčivé pudry na chodidla, léčivé rostliny, léčivé spreje do hrdla, léčivé tělové krémy, léčivé terapeutické krémy, léčivé ústní spreje, léčivé vody a mléka na ruce, léčivý obličejový krém, léčivý peeling na obličej, léčivý pudr pro malé děti, masti na hemeroidy, masti na popáleniny od slunce, mátový olej zbavený mentolu k léčebným účelům, mentol, minerální soli k léčebným účelům, mléčný cukr, přípravky na mozoly, nápoje léčivé, noční krémy (léčivé), nohy (přípravky proti pocení), oči (přípravky na vyplachování), oční přípravky, přípravky proti pocení, přípravky proti pocení nohou, pupalkový olej pro léčebné použití, směsi proti kašli, sladkosti s léčivými přísadami, sirupy proti kašli, tekuté masti, tělový pudr s léčivými účinky, terapeutické krémy (léčivé), terapeutické léčivé přípravky do koupele, ústní vody k léčebným účelům (kloktadla), vlasové vody (léčivé), vlhké ubrousky napuštěné léčivým krémem, výtažky z léčivých bylin, výtažky z léčivých rostlin, žvýkačky pro léčebné účely; (29) ořechové oleje, jedlé oleje a tuky, ovoce konzervované, upravené ovoce, ovoce kandované, sušené ovoce, ovoce (přislazené), ovocné (slazené), glazované ovoce, ovoce (konzervované), nakládané ovoce, směsi sušeného ovoce, dušené ovoce (kompoty), lupinky ze sušeného ovoce, ovoce naložené v alkoholu, směsi ovoce a ořechů, výrobky ze sušeného ovoce, přislazené ovoce (naložené v cukru), zpracované ovoce, houby a zelenina (včetně ořechů a luštěnin), želé, ovocné želé, zelenina sušená, koncentrovaná zeleninová šťáva jako potravina, džemy, kompoty, ovocné a zeleninové pomazánky, ovocný džem, zázvorový džem, marmeláda, ovocná marmeláda, sušené oříšky, sušené kokosové ořechy, pražené ořechy, solené ořechy, konzervované ořechy, mleté ořechy, kořeněné ořechy, zpracované ořechy, vařené ořechy, jedlé ořechy, ochucené ořechy, loupané ořechy, upravené kešu ořechy, připravené ořechy.

(590) Barevná

(730) Hejzlarová Hana, Na Bělidle 64/3, Praha 5, 15000, CZ

(210) O-513391

(220) 07.05.2014

(320) 07.05.2014

(511) 35, 41

(540)



(510) (35) agentury umělecké (obchodní vedení), pořádání veletrhů, výstav a festivalů k obchodním a reklamním účelům, reklamní, inzertní a propagační služby spojené s pořádáním veletrhů a výstav, reklama, reklama on-line v počítačové síti, reklamní agentury, reklamní texty (psaní), služby poradenství v obchodní činnosti, organizování výstav (komerčních nebo reklamních), pronájem reklamní doby v komunikačních médiích, pronájem reklamních ploch, průzkum trhu, předvádění (služby modelek) pro reklamní účely a podporu prodeje, reklama (propagace), reklamní agentury, modelingové agentury pro reklamní účely, personální poradenství, fotografické festivaly pro obchodní účely, televizní reklama, umělci (agentury), tanečnice a modelky (obchodní vedení uměleckých agentur a zprostředkování práce v modelingu), vyhledávání sponzorů, reklamní činnost, služby obchodního zastoupení modelek na komerční práce, marketing; (41) fotografování, filmová tvorba, střih videa, filmová studia, televizní zábava, digitální zpracování obrazu, organizování a vedení seminářů, organizování a vedení symposií a workshopů,

organizování kulturních nebo vzdělávacích výstav, pořádání festivalů pro kulturní účely, pořádání soutěží krásy, soutěže pro modelky, soutěže pro fotografy, estrády, hudební produkce, klubové služby, divadelní představení, kulturní aktivity, zábava, předprodej vstupenek, organizování večírků, organizování a provozování výuky pro modelky, zábava, pobavení, soutěže krásy, soutěžní a zábavní činnost, módní přehlídky pro zábavu, noční kluby, umělecké módní agentury, živé vystoupení, taneční vystoupení, fotografické festivaly pro umělecké a kulturní účely, udělování uměleckých cen (zábavní činnost).

(730) **Hodač Jan Bc.**, K. H. Borovského 138, Most, 43401, CZ

(210) **O-514481**

(220) 23.06.2014

(320) 23.06.2014

(511) 35, 36, 37, 43, 45

(540)

KORUNNÍ DVŮR

(510) (35) propagační činnost, reklama, pomoc při řízení obchodní činnosti, obchodní administrativa, kancelářské práce; (36) pojištění, služby finanční, služby peněžní, služby nemovitostní; (37) stavebnictví, mytí a čištění automobilů, pronájem čistících strojů, chemické čištění, čištění budov (vnějších povrchů i interiéru), čištění oken, čištění ulic, malování a natírání interiérů a exteriérů, žehlení, žehlení prádla; (43) služby zajišťující stravování, dočasné ubytování; (45) právní služby, bezpečnostní služby pro ochranu majetku a jednotlivců, hlídací noční služba, registrace názvů domén (právní služby), správa autorských práv, strážní hlídka, zprostředkovatelství (mediace).

(730) **Korunní dvůr s.r.o.**, V Celnici 1028/10, Praha 1, 11000, CZ

(740) **KOREJZOVÁ & SPOL.**, v.o.s., JUDr. Petra Korejzová, Korunní 810/104 E, Praha 10, 11000

(210) **O-514999**

(220) 11.07.2014

(320) 11.07.2014

(511) 32, 35, 43

(540)

Lokál Pečlivě ošetřené pivo chutná čerstvě do posledního loku.

(510) (32) piva, minerální vody, šumivé nápoje a jiné nápoje nealkoholické, nápoje a šťavy ovocné, sirupy a jiné přípravky k zhotovování nápojů; (35) propagační činnost, reklama, pomoc při řízení obchodní činnosti, obchodní administrativa, zprostředkování v obchodních vztazích, merchandising, franchising, podporování a intenzifikace obchodních služeb založené na zvýhodňování klíčových spolupracovníků a klientů (obchodní služby), věrnostní a bonusové systémy (obchodní služby) jako poskytování slev a odměn, poskytování přednostních a nadstandardních služeb, vše zejména v prodeji výrobků jako jsou potraviny, pokrmy připravené ke konzumaci, nápoje, doplňky stravy, nádoby, hrnky, sklenice, nádoby, přibory, obaly na potraviny a nápoje, ubrusy, ubrousky, podtácky, pивní podtácky, reklamní a propagační předměty, tiskoviny, předvádění zboží prostřednictvím internetu nebo katalogu nebo výstav za účelem reklamy a/nebo prodeje, přeskupování a shromažďování (kromě dopravy) různých výrobků pro třetí osoby za účelem umožnit spotřebiteli pohodlně vybrat a prohlížet a kupovat (kromě přepravy) prostřednictvím katalogu a/nebo Internetu a/nebo zásilkového prodeje, zásilkový prodej výrobků jako jsou potraviny, pokrmy připravené ke konzumaci, nápoje, doplňky stravy, nádoby, hrnky, sklenice, nádoby, přibory, obaly na potraviny a nápoje, ubrusy, ubrousky, podtácky, pивní podtácky, reklamní a propagační předměty, tiskoviny, maloobchodní prodej výrobků jako jsou potraviny, pokrmy připravené ke konzumaci, nápoje, doplňky stravy, nádoby, hrnky, sklenice, nádoby, přibory, obaly na potraviny a nápoje, ubrusy, ubrousky, podtácky, pивní podtácky, reklamní a propagační předměty, tiskoviny, kancelářské práce, prodejna - řeznictví, prodejna s potravinami a pokrmy a nápoji, prodej piva a nápojů, provozování velkoobchodů a maloobchodů zejména s potravinami a pokrmy, stánkový prodej potravin a pokrmů a nápojů, reklamní činnost v oblasti gastronomie, prodej potravin pokrmů a nápojů na Internetu, nákup zboží za účelem dalšího prodeje, dodavatelské služby pro třetí osoby, nákup výrobků a služeb pro jiné podniky, obchodní management a podnikové poradenství, rozšiřování reklamních materiálů (letáků, prospektů, tisků, vzorků) zákazníkům, venkovní reklama, vydávání reklamních nebo náborových, propagačních a inzertních textů, vylepování plakátů, aranžování výkladů, pomoc při řízení obchodní činnosti, pomoc při řízení obchodních a průmyslových podniků, obchodní nebo podnikatelské informace, komerční informační kanceláře,

poskytování informací komerčního nebo reklamního charakteru, multimediálních informací komerčního charakteru, komerční využití Internetu v oblastech komerčních internetových médií a vyhledávacích služeb, on-line inzerce, obchodní nebo podnikatelský průzkum, hospodářské (ekonomické) prognózy, služby týkající se přemístování provozů nebo podniků, marketingové studie, analýzy nákupních a velkoobchodních cen, průzkum trhu, průzkum veřejného mínění, statistické informace, styky s veřejností, účetnictví, revize účtů (audit), analýzy nákladů, oceňování obchodních podniků, provádění výpisů z účtů, dražby, personální poradenství, posuzování efektivnosti provozu a racionalizace práce, nábor zaměstnanců, psychologické testování pro výběr zaměstnanců, příprava a vyhotovení daňových příznání, příprava mezd a výplatních listin, zprostředkovatelné práce, služby reklamních agentur a propagace jako je zajišťování reklamy on-line v počítačové síti Internet, rozhlasové reklamy, televizní reklamy, pronájem reklamní doby v komunikačních médiích, organizování komerčních nebo reklamních výstav a veletrhů, aktualizování a pronájem reklamních materiálů a reklamních ploch, inzerce pošto, předvádění zboží, služby modelek - předvádění pro reklamní účely a podporu prodeje, obchodní vedení uměleckých agentur, správa hotelů, dovozní a vývozní kanceláře, sekretářské služby, vyřizování telefonních vzkazů a dotazů, těsnopis, stenografie, přepisování, psaní na stroji zpracování textů, překlad a systemizace informací do počítačových databází, vedení kartoték a souborů v počítači, vyhledávání dat v počítačových souborech, kopírování nebo rozmnožování (reprodukce) dokumentů, dokladů, fotokopírování, zajišťování předplatného novin a časopisů, pronájem fotokopírovacích a kancelářských strojů a zařízení, pronájem prodejních automatů, automatizované zpracování dat; (43) služby zajišťující stravování a nápoje, dočasné ubytování, služby spojené s ubytováním, stravováním a občerstvením, cateringové služby, gastroservis - zásobování restaurací a provozoven potravinářskými výrobky a nápoji, provozování penzionů, hotelů, hostelů, motelů, hostinských činností, restaurace, bary, snack bary, kafeterie, motoresty, hostince, kantýny, závodní jídelny, menzy, rychlé občerstvení, catering, zajištění stravování při společenských akcích a služby spojené s nákupem a obstaráváním potravin, nápojů a občerstvení, pohostinství, příprava jídel, společné stravování, podávání jídel a nápojů, příprava jídel a nápojů ke spotřebě, zejména steaků a zeleninových a ovocných salátů a pizz, těstovin, poskytování a obstarávání jídla a nápojů, služby zajišťující stravování, automat pro občerstvení, zásobování v rámci této třídy, poskytování gastronomických služeb, příprava jídel a výrobků studené kuchyně, pořádání hostin, provozování pizzerie, bufetu, samoobslužné restaurace, kavárny, vinárny, poradenství v oboru hotelnictví, zprostředkování v oblasti služeb stravovacích, občerstvovacích, gastronomických a ubytovacích, informační služby v gastronomii, informační služby v oblasti služeb stravovacích, občerstvovacích a ubytovacích, poradenství v oboru gastronomie, zajišťování hotelových pobytů, pronájem apartmánů, sálů, salónek a jiných nebytových prostor obsažených v této třídě, poradenství v oblasti hotelových a gastronomických služeb.

(730) **Ambiente Franchise, s.r.o.**, U Krbu 3091/37, Praha 10 - Strašnice, 10000, CZ

(740) Advokátní a patentová kancelář Vyskočik, Krošlák a spol., Dana Lukajová, Voršilská 10/130, Praha 1 - Nové Město, 11000

(210) **O-515317**
(220) 28.07.2014
(320) 28.07.2014
(511) 33, 39, 43
(540)



(510) (33) víno; (39) doprava, balení a skladování zboží, organizování cest; (43) služby zajišťující nápoje a stravování.
(730) **Buble Pavel**, Pod Slovany 2041/5, Praha 2, 12800, CZ
(740) Advokátní kancelář Mgr. Kateřina Špoulová, Mgr. Kateřina Špoulová, Haštalská 27, Praha 1, 11000

(210) **O-515514**
(220) 05.08.2014
(320) 05.08.2014
(511) 3, 8, 9, 21, 25, 35
(540)



(510) (3) přípravky pro bělení a jiné prací prostředky, přípravky pro čištění, leštění, odmašťování a broušení, mýdla, parfumerie, vonné oleje, kosmetika, vlasové vody (lotions), zubní pasty; (8) nářadí a nástroje s ručním pohonem, nože, vidličky a lžice, sečné zbraně, břitvy; (9) přístroje a nástroje vědecké, námořní, geodetické, fotografické, filmové, optické, přístroje pro vážení, měření, signalizaci, kontrolu (inspekci), záchranu a přístroje pro vyučování, přístroje a nástroje pro vedení, přepínání, přeměnu, akumulaci, regulaci nebo řízení elektrického proudu, přístroje pro záznam, převod, reprodukci zvuku nebo obrazu, nosiče dat magnetické, záznamové disky, kompaktní disky, DVD a ostatní digitální záznamové nosiče, ústrojí pro přístroje na mince, pokladny registrační, kalkulačky, zařízení na zpracování dat, počítače, počítačový software, hasicí přístroje; (21) pomůcky a nádoby pro domácnost a kuchyň, hřebeny a mycí houby, kartáče (s výjimkou štětců), materiály pro výrobu kartáčů, čisticí potřeby, drátky na čištění parket, sklo surové nebo opracované (s výjimkou stavebního skla), sklo, porcelán a majolika neobsažené v jiných třídách; (25) oděvy, obuv, kloboučkové zboží; (35) propagační činnost, reklama, pomoc při řízení obchodní činnosti, obchodní administrativa, kancelářské práce.

(590) Barevná
(730) **Česka David**, J. Š. Baara 2777/6, České Budějovice, 37001, CZ

(210) **O-515610**
(220) 08.08.2014
(320) 08.08.2014
(511) 9, 25, 28, 35, 41, 42, 45
(540)



(510) (9) ochranné výrobky a pomůcky pro sport, zejména pro bojové sporty spadající do třídy 9; (25) oděvy a obuv všeho druhu, oděvní doplňky, pokrývky hlavy, opasky - vše v rámci této třídy, oděvy a obuv pro sport a volný čas, oděvy a obuv pro bojové sporty, kimona, funkční prádlo; (28) sportovní potřeby všeho druhu zařazené v této třídě, sportovní vybavení pro bojové sporty zařazené v této třídě, hračky a hry zařazené v této třídě; (35) reklamní a marketingové činnosti, průzkumy trhu, inzertní činnosti, mediální zastoupení (public relations), mediální zastoupení sportovců, maloobchodní, velkoobchodní a elektronický prodej výrobků uvedených ve třídách 9, 25, 28, automatizované i ruční zpracování obchodních dat, poskytování obchodních dat - jejich prodej, pronájem a správa, statistické informace, vyhodnocování výsledků (dat), služby obchodních (informačních) databank, obchodní zastoupení jiných podnikatelských subjektů, zejména výrobců, distribuce reklamních vzorků výrobků a informací o výrobcích k reklamním účelům, obchodní management, vedení (řízení) podniku, administrativní činnosti, kopírování dokumentů, organizování a pořádání reklamních a prodejních akcí, organizování výstav k obchodním a reklamním účelům; (41) provoz a pronájem tělovýchovných zařízení a sportovních center, pronájem sportovních potřeb, činnosti sportovních klubů, agenturní činnosti v oblasti sportu, organizování a pořádání sportovních akcí, organizování a pořádání sportovních soutěží v tuzemsku i zahraničí, zejména v oblasti bojových sportů, vyhlášení výsledků závodů, předávání cen za výhru ve sportovních soutěžích, činnosti sportovních rozhodčích, organizování a pořádání výstav (veletrhů) se zaměřením na sport, televizní a rozhlasové sportovní přenosy, sportovní zpravodajství, sportovní sázky, zábavní, kulturní, společenské a vzdělávací činnosti, tělovýchova a mimoškolní výchova dětí a mládeže, vzdělávací činnosti v oblasti sportu, pořádání kurzů, školení, včetně lektorské činnosti, trenérské činnosti, výchova a vzdělávání sportovců, vydavatelské a nakladatelské činnosti, elektronické publikování, sportovní publicistika, umělecké činnosti, fotografování, nadační a humanitární činnosti, společenská pomoc handicapovaným sportovcům, odborné poradenské a konzultační činnosti v oblasti sportu, spolupráce se sportovními svazy a asociacemi v tuzemsku i zahraničí, navrhování norem pro pořádání sportovních soutěží; (42) technicko-inženýrské a vývojové činnosti v oblasti sportovního vybavení, zkušební a testovací činnosti v oblasti sportovního vybavení, tvorba a správa webových (internetových stránek), průmyslový design, počítačová grafika; (45) právní a legislativní činnosti v oblasti sportu, udělování sportovních licencí.

(590) Barevná
(730) **Česká unie bojových umění**, Zátokova 100/2, Praha 6 - Břevnov, 16900, CZ
(740) Ing. Jiří Střelák, Šumberova 42, Praha 6, 16200

(210) **O-515710**
(220) 13.08.2014
(320) 13.08.2014
(511) 16, 18, 21, 25
(540)



(510) (16) tiskárenské výrobky, potřeby pro knižní vazby, fotografie, papírenské zboží, materiál pro umělce, balicí papír, časopisy-komiksy, časopisy (periodika), dopisní papír, komiksy, knihy, krabice lepenkové nebo papírové; (18) tašky, ruksaky, kožené sáčky jako obaly, kufrы cestovní, obaly na deštníky, obaly na oděvy, kabelky; (21) nádobí, sklo, cestovní lahve, bandasky, džbánky, mísy, květináče, vázy; (25) oběvy, obuv, kloboučnické zboží.
(590) Barevná
(730) **Kalátová Lucie BcA.**, Nádražní 44, Hostomice, 26724, CZ

(210) **O-515720**
(220) 14.08.2014
(320) 14.08.2014
(511) 12
(540)

SafePride

(510) (12) volanty vozidel, tlumičí pružiny pro vozidla, vozidla, převodové hřídele pozemních vozidel, víka a zadní desky (součásti pozemních vozidel), součásti pozemních vozidel spadající do této třídy, spojovací tyče (táhla) pro pozemní vozidla (jiné než části motorů a strojů), nárazníky automobilů, vzduchové pumpy (výstroj vozidel), paprsky (dráty) kol vozidel, obruče nábojů kol, brzdové destičky pro automobily, brzdová obložení pro vozidla, brzdové čelisti pro vozidla, podvozky automobilů, spojky pozemních vozidel, dětské bezpečnostní sedačky do vozidel, redukční převody na pozemní vozidla, tlumiče pérování automobilů, převodovky na pozemní vozidla, soukolí, ozubení a převody pozemních vozidel, elektrické motory pozemních vozidel, zabezpečovací zařízení proti krádeži do vozidel, převodové řetězy pozemních vozidel, zabezpečovací poplašná zařízení do vozidel.
(730) **Yantai Winhere Auto-Part Manufacturing Co.,Ltd.**, Yantai Economic Technical Development Area Of Shandong, Yantai, CN
(740) INPARTNERS GROUP, Ing. Dušan Kendereški, Lidická 51, Brno, 60200

(210) **O-515896**
(220) 22.08.2014
(320) 22.08.2014
(511) 32, 33, 40, 43, 44
(540)



(510) (32) piva, minerální vody, šumivé nápoje a jiné nápoje nealkoholické, nealkoholické nápoje a šťávy ovocné, sirupy a jiné přípravky ke zhotovování nápojů; (33) alkoholické nápoje (s výjimkou pív), víno, sekty; (40) zpracování vína; (43) služby zajišťující stravování a nápoje, dočasné ubytování; (44) vinařství (pěstování a šlechtění vinné révy).
(730) **Gotberg a.s.**, U Sadu 394, Popice, 69127, CZ
(740) JUDr. Kateřina Pavlíková, Příkop 843/4, Brno, 60200

(210) **O-516092**
(220) 01.09.2014
(320) 01.09.2014
(511) 35, 36
(540)



(510) (35) propagační činnost, reklama, pomoc při řízení obchodní společnosti, obchodní administrativa, kancelářská práce, příprava a vyhotovení daňových přiznání, fakturace, poskytování komerčních informací a rad pro spotřebitele (spotřebitelská poradna), marketing, příprava mezd a výplatních listin, služby a poradenství v obchodní činnosti, podnikové poradenství a obchodní management, odborné obchodní poradenství, účetnictví; (36) zprostředkování pojištění, služby finanční, služby peněžní, služby nemovitostní, financování půjček, poskytování zástavních půjček, hypotéky (poskytování půjček), služby týkající se úvěrových karet, služby kreditních karet, vydávání kreditních karet, směnářské služby, finanční analýzy, poskytování finančních informací, finanční poradenství, finanční řízení, finanční oceňování, vydávání cenných papírů, organizování finančních sbírek, finanční sponzorování, uzavírání pojistek, pojistně-technické služby (statistika), poradenství v oblasti pojištění, obchodování s nemovitostmi, zprostředkování nemovitostí, oceňování a odhady nemovitostí, pronájem nemovitostí, správa nemovitostí, finanční konzultační služby, makléřské služby, poskytování finančních informací prostřednictvím webových stránek.
(590) Barevná
(730) **CreditPortal, a.s.**, Argentinská 286/38, Praha 7 - Holešovice, 17000, CZ
(740) Mgr. Martin Buchta, Panská 895/6, Praha 1 - Nové Město, 11000

(210) **O-516439**
(220) 16.09.2014
(320) 16.09.2014
(511) 7, 35, 37, 39
(540)



(510) (7) strojní zařízení pro čistírenské služby; (35) zprostředkovatelská činnost v oblasti obchodu, maloobchod, velkoobchod, internetový obchod (e-shop), provozování služeb telekomunikačního call centra, vše s výše uvedenými výrobky ve třídě 7 a službami uvedenými ve třídě 35, propagace, inzerece a reklama všemi druhy médií, marketing, odborné informační, konzultační a zprostředkovatelské služby v uvedených oborech; (37) služby čistírny, čištění a chemické čištění prádla, oděvů a textilií, služby prádelny a mandlovn, praní a žehlení prádla, oděvů a textilií; (39) doprava a rozvoz zboží, provoz distribučních skladů, skladování prádla a oděvů, odvoz a svoz prádla a oděvů.

(590) Barevná
(730) **Net Industry, s.r.o.**, Sádky 316/15, Praha 7 - Troja, 17100, CZ
(740) Ing. Michal Jupa, Na Baních 1385, Praha 5 - Zbraslav, 15600

(210) **O-516440**
(220) 16.09.2014
(320) 16.09.2014
(511) 5, 29, 35
(540)



(510) (5) potravinové doplňky (přípravky pro zvláštní výživu) zařazené do této třídy, dietní a dietetické přípravky a dietní potraviny pro lékařské účely, bílkovinné a vitamínové přípravky a potraviny, proteinové koncentráty jako výživné přísady k potravinám, dietetické přípravky pro denní doplnění stravy, vše určeno pro lékařské účely, potravinové doplňky ne pro lékařské účely (zařazené do této třídy); (29) proteinové výrobky a přípravky pro lidskou potřebu, přípravky zvláštní výživy pro sportovce a osoby s vysokým energetickým výdajem, výživné přípravky pro denní doplnění stravy; (35) zprostředkovatelská činnost v obchodu, export-import, maloobchod- velkoobchod, internetový obchod, vše s výrobky zařazenými do tříd 5, 29, 30, 32 a službami uvedenými ve třídě 35, marketing, propagace, reklama, inzerece všemi druhy médií.

(590) Barevná
(730) **Nutrition for Diet a.s.**, Karlovo náměstí 288/17, Praha 2, 12000, CZ
(740) Ing. Francis Jupa, Měchenická 4/2554, Praha 4 - Spořilov II, 14100

(210) **O-516441**
(220) 16.09.2014
(320) 16.09.2014
(511) 35, 41, 44
(540)

JOJOBEZ

(510) (35) reklama, propagace, inzerece všemi druhy médií, marketing, vydávání reklamních a propagačních textů; (41) vzdělávání, školení, zábava,

zejména organizování kurzů snižování nadváhy, organizování cvičení, školení, seminářů a konferencí, kluby zdraví, korespondenční kurzy, tvorba a půjčování audiovizuálních děl všeho druhu, zprostředkovatelská činnost v uvedených oblastech; (44) odborné poradenství v oblasti výživy a zdravého životního stylu.

(730) **MAHONY PHARMA a.s.**, V Jámě 699/5, Praha 1, 11000, CZ
(740) Ing. Francis Jupa, Měchenická 4/2554, Praha 4 - Spořilov II, 14100

(210) **O-516443**
(220) 16.09.2014
(320) 16.09.2014
(511) 5, 29, 35
(540)



(510) (5) potravinové doplňky (přípravky pro zvláštní výživu) zařazené do této třídy, dietní a dietetické přípravky a dietní potraviny pro lékařské účely, bílkovinné a vitamínové přípravky a potraviny, proteinové koncentráty jako výživné přísady k potravinám, dietetické přípravky pro denní doplnění stravy, vše určeno pro lékařské účely, potravinové doplňky ne pro lékařské účely (zařazené do této třídy); (29) proteinové výrobky a přípravky pro lidskou potřebu, přípravky zvláštní výživy pro sportovce a osoby s vysokým energetickým výdajem, výživné přípravky pro denní doplnění stravy; (35) zprostředkovatelská činnost v obchodu, export-import, maloobchod- velkoobchod, internetový obchod, vše s výrobky zařazenými do tříd 5, 29, 30, 32 a službami uvedenými ve třídě 35, marketing, propagace, reklama, inzerece všemi druhy médií.

(730) **MAHONY PHARMA a.s.**, V Jámě 699/5, Praha 1, 11000, CZ
(740) Ing. Francis Jupa, Měchenická 4/2554, Praha 4 - Spořilov II, 14100

(210) **O-516739**
(220) 30.09.2014
(320) 30.09.2014
(511) 1, 3, 5
(540)

Abella

(510) (1) chemické výrobky určené pro průmysl, vědy a fotografii, jakož i pro zemědělství, zahradnictví a lesnictví, umělé pryskyřice v surovém stavu, plastické hmoty v surovém stavu, hnojiva pro půdu, hasicí přístroje (složení), prostředky pro kalení a letování kovů, chemické výrobky určené ke konzervování potravin, tříslicí materiály, lepidla pro průmysl; (3) přípravky pro bělení a jiné prací prostředky, přípravky pro čištění, leštění, odmašťování a broušení, mýdla; (5) farmaceutické a veterinářské výrobky, dietní potraviny a dietetické přípravky pro léčebné nebo veterinární účely, potraviny pro batolata, potravní doplňky pro lidskou potřebu a pro zvířata, náplasti, obvazový materiál, materiály pro plombování zubů a pro zubní otisky, dezinfekční přípravky, výrobky pro hubení škodlivých zvířat, fungicidy, herbicidy.

(730) **ARDEZ Pharma, spol. s r.o.**, V Borovičkách 278, Kosof, 25226, CZ

(210) **O-516740**
(220) 30.09.2014
(320) 30.09.2014
(511) 9, 16, 41
(540)



(510) (9) nosiče pro záznam, převod, reprodukci zvuku a obrazu, záznamové disky, kompaktní disky, DVD a ostatní digitální záznamové nosiče pro zvukový záznam a video záznam, softwarové aplikace pro mobilní telefony s tematikou lidského chování, etikety a mezilidských vztahů pro děti a dospívající a výuku ve školách; (16) učební a vyučovací pomůcky s výjimkou přístrojů, skripta, knihy; (41) tvorba a realizace výchovných interaktivních programů jako součást výuky v mateřských, základních a středních školách v oblasti etikety, vystupování, zdokonalování osobní prezentace, image a mezilidských vztahů, školení pedagogických sborů v oblasti etikety a profesionální image ve školství, vzdělávání lektorů, vzdělávání přes Internet.

(730) **Kludová Kateřina**, Nová 769/9, Letovice, 67961, CZ
(740) INPROCHES, patentová a známková kancelář, Mgr. Alžběta Jurtíková, Mezirka 1, Brno, 60200

(210) **O-517325**
(220) 22.10.2014
(320) 22.10.2014
(511) 32
(540)

Bilinsburg

(510) (32) piva.
(730) **SHANGHAI MALING FOOD, a.s.**, Pilská 6, Praha 9 - Hostavice, 19800, CZ
(740) KANIA SEDLÁK SMOLA patentová kancelář, Ing. Veronika Zemanová, Mendlovo nám. 1a, Brno, 60300

(210) **O-517331**
(220) 22.10.2014
(320) 22.10.2014
(511) 5, 10, 35, 41, 44
(540)

REHASPORT

(510) (5) farmaceutické výrobky, náplasti, obvazový materiál; (10) ortopedické potřeby; (35) obchodní administrativa; (41) vzdělání; (44) lékařské služby.
(730) **REHASPORT TRADE s.r.o.**, Michelská 3/9, Praha 4 - Michle, 14000, CZ

(210) **O-517468**
(220) 27.10.2014
(320) 27.10.2014
(511) 35, 36, 45
(540)

RSH BEROUN, s.r.o.

(510) (35) dodavatelské služby pro třetí osoby (nákup výrobků a služeb pro jiné podniky), dražby, informace (obchodní nebo podnikatelské), inzerece poštou, marketing, marketingové studie, obchodní činnost (pomoc při řízení), obchodní činnost (služby, poradenství), obchodní management a podnikové poradenství, obchodní management pro nezávislé poskytovatele služeb, poskytování obchodních nebo podnikatelských informací, obchodní nebo podnikatelské informace (profesionální), obchodní nebo podnikatelský průzkum, poradenství (obchodní odborné), poradenství v obchodní činnosti, vedení dražeb, sjednávání a uzavírání obchodních transakcí pro třetí strany, služby (telefonní vzkazy, dotazy), zprostředkovatelská činnost v oblasti obchodu s nemovitostmi, služby v oblasti srovnávání cen, venkovní reklama, prezentace výrobků v

komunikačních médiích pro účely maloobchodu, prodej po telefonu (telemarketing), reklama, reklama on-line v počítačové síti, reklama placená kliknutím; (36) realitní kanceláře, pronájem bytů, pronájem farem, pronájem nájemních činžovních bytů, pronájem nemovitostí, pronájem kanceláří (nemovitostí), konzultační služby (finanční), makléřské služby, nájemné (inkasování), nájemní činžovní domy (vedení), nemovitosti (obchodování s -), nemovitosti (zprostředkování), nemovitosti (oceňování a odhady), nemovitosti (správa), oceňování (finanční) (pojištění, bankovníctví, nemovitosti), finanční poradenství, finanční informace; (45) zprostředkovatelství (právní služby).

(730) **RSH BEROUN, s.r.o.**, Pivovarská 104, Beroun, 26601, CZ

(210) **O-517469**
(220) 27.10.2014
(320) 27.10.2014
(511) 35, 36, 45
(540)

Z PANELÁKU DO BARÁKU

(510) (35) dodavatelské služby pro třetí osoby (nákup výrobků a služeb pro jiné podniky), dražby, informace (obchodní nebo podnikatelské), inzerece poštou, marketing, marketingové studie, obchodní činnost (pomoc při řízení), obchodní činnost (služby, poradenství), obchodní management a podnikové poradenství, obchodní management pro nezávislé poskytovatele služeb, poskytování obchodních nebo podnikatelských informací, obchodní nebo podnikatelské informace (profesionální), obchodní nebo podnikatelský průzkum, poradenství (obchodní odborné), poradenství v obchodní činnosti, vedení dražeb, sjednávání a uzavírání obchodních transakcí pro třetí strany, služby (telefonní vzkazy, dotazy), zprostředkovatelská činnost v oblasti obchodu s nemovitostmi, služby v oblasti srovnávání cen, venkovní reklama, prezentace výrobků v komunikačních médiích pro účely maloobchodu, prodej po telefonu (telemarketing), reklama, reklama on-line v počítačové síti, reklama placená kliknutím; (36) realitní kanceláře, pronájem bytů, pronájem farem, pronájem nájemních činžovních bytů, pronájem nemovitostí, pronájem kanceláří (nemovitostí), konzultační služby (finanční), makléřské služby, nájemné (inkasování), nájemní činžovní domy (vedení), nemovitosti (obchodování s -), nemovitosti (zprostředkování), nemovitosti (oceňování a odhady), nemovitosti (správa), oceňování (finanční) (pojištění, bankovníctví, nemovitosti), finanční poradenství, finanční informace; (45) zprostředkovatelství (právní služby).

(730) **RSH BEROUN, s.r.o.**, Pivovarská 104, Beroun, 26601, CZ

(210) **O-517556**
(220) 30.10.2014
(320) 30.10.2014
(511) 9, 12, 18, 22, 25, 26
(540)



(510) (9) elektroinstalační materiály, elektrické rozvody, kabely, strukturované kabeláže, elektrosoučástky všeho druhu, přístroje pro vedení, výrobu, přepínání, přeměnu, akumulaci, regulaci nebo řízení elektrického proudu, přístroje pro měření, regulaci, vážení, kontrolu a signalizaci, ochranné bezpečnostní sítě proti nehodám; (12) dopravní prostředky motorové, dopravní prostředky bez motoru, motorová vozidla, historická vozidla (veteráni), součásti a náhradní díly k dopravním prostředkům uvedené v této třídě; (18) kůže nebo imitace kůže, zavazadla všeho druhu - batohy, aktovky, kabely, kabelky, kufrы, tašky cestovní a sportovní, kožená galanterie - kožené opasky a pásky, peněženky, pouzdra na doklady; (22) lana, provazy, sítě, síťky, plachty, pytly a stany uvedené v této třídě, textilní materiály ze surových vláken; (25) oděvy a obuv všeho druhu, pokrývky hlavy, oděvní doplňky uvedené v této třídě; (26) textilní

galanterie, výšivky, nášivky, knoflíky, stuhy a ostatní součásti textilií uvedené v této třídě.

(730) **Kv.Řezáč, s.r.o.**, U Svratky 780, Tišnov, 66601, CZ

(740) Ing. Jiří Střelák, Šumberova 42, Praha 6, 16200

(210) **O-517569**

(220) 31.10.2014

(320) 31.10.2014

(511) 35

(540)

(510) (35) fakturace, informace (obchodní nebo podnikatelské -), marketing, obchodní nebo podnikatelský průzkum, prodej po telefonu (telemarketing), reklama (propagace), převod úřední komunikace, reklamní materiály (zasílání zákazníkům), zajišťování novinového předplatného (pro předplatitele), obchodní management a podnikové poradenství, účetnictví, kopírování dokumentů, organizování výstav (komerčních nebo reklamních), reklama on-line v počítačové síti, poskytování obchodních informací prostřednictvím webových stránek, pronájem reklamní doby v komunikačních médiích, reklamní texty (vydávání, zveřejňování, oznámení, vyhlášení, publikování -), pronájem reklamních stánků, pronájem reklamních ploch, reklamní nebo inzertní materiály (rozšiřování -), psaní reklamních textů, rozhlasová reklama, televizní reklama, styky s veřejností, inzerce poštou, obchodní reklama (pro třetí osoby), prezentace výrobků v komunikačních médiích pro účely maloobchodu, zboží (předvádění -), rozšiřování vzorků (zboží), administrativní zpracování nákupních objednávek.

(730) **CONSORTIUM PUBLICITAIRE EUROPEEN**, Boulevard Malesherbes 43, Paříž, FR

(740) Tomaier Legal advokátní kancelář s.r.o., Mgr. Jan Tomaier, Jankovcova 1037/49, Praha 7, 17000

(210) **O-517570**

(220) 31.10.2014

(320) 31.10.2014

(511) 35

(540)

(510) (35) fakturace, informace (obchodní nebo podnikatelské -), marketing, obchodní nebo podnikatelský průzkum, prodej po telefonu (telemarketing), reklama (propagace), převod úřední komunikace, reklamní materiály (zasílání zákazníkům), zajišťování novinového předplatného (pro předplatitele), obchodní management a podnikové poradenství, účetnictví, kopírování dokumentů, organizování výstav (komerčních nebo reklamních), reklama on-line v počítačové síti, poskytování obchodních informací prostřednictvím webových stránek, pronájem reklamní doby v komunikačních médiích, reklamní texty (vydávání, zveřejňování, oznámení, vyhlášení, publikování -), pronájem reklamních stánků, pronájem reklamních ploch, reklamní nebo inzertní materiály (rozšiřování -), psaní reklamních textů, rozhlasová reklama, televizní reklama, styky s veřejností, inzerce poštou, obchodní reklama (pro třetí osoby), prezentace výrobků v komunikačních médiích pro účely

maloobchodu, zboží (předvádění -), rozšiřování vzorků (zboží), administrativní zpracování nákupních objednávek.

(730) **CONSORTIUM PUBLICITAIRE EUROPEEN**, Boulevard Malesherbes 43, Paříž, FR

(740) Tomaier Legal advokátní kancelář s.r.o., Mgr. Jan Tomaier, Jankovcova 1037/49, Praha 7, 17000

(210) **O-517571**

(220) 31.10.2014

(320) 31.10.2014

(511) 35

(540)

(510) (35) fakturace, informace (obchodní nebo podnikatelské -), marketing, obchodní nebo podnikatelský průzkum, prodej po telefonu (telemarketing), reklama (propagace), převod úřední komunikace, reklamní materiály (zasílání zákazníkům), zajišťování novinového předplatného (pro předplatitele), obchodní management a podnikové poradenství, účetnictví, kopírování dokumentů, organizování výstav (komerčních nebo reklamních), reklama on-line v počítačové síti, poskytování obchodních informací prostřednictvím webových stránek, pronájem reklamní doby v komunikačních médiích, reklamní texty (vydávání, zveřejňování, oznámení, vyhlášení, publikování -), pronájem reklamních stánků, pronájem reklamních ploch, reklamní nebo inzertní materiály (rozšiřování -), psaní reklamních textů, rozhlasová reklama, televizní reklama, styky s veřejností, inzerce poštou, obchodní reklama (pro třetí osoby), prezentace výrobků v komunikačních médiích pro účely maloobchodu, zboží (předvádění -), rozšiřování vzorků (zboží), administrativní zpracování nákupních objednávek.

(730) **CONSORTIUM PUBLICITAIRE EUROPEEN**, Boulevard Malesherbes 43, Paříž, FR

(740) Tomaier Legal advokátní kancelář s.r.o., Mgr. Jan Tomaier, Jankovcova 1037/49, Praha 7, 17000

(210) **O-517573**

(220) 31.10.2014

(320) 31.10.2014

(511) 35

(540)

(510) (35) fakturace, informace (obchodní nebo podnikatelské -), marketing, obchodní nebo podnikatelský průzkum, prodej po telefonu (telemarketing), reklama (propagace), převod úřední komunikace, reklamní materiály (zasílání zákazníkům), zajišťování novinového předplatného (pro předplatitele), obchodní management a podnikové poradenství, účetnictví, kopírování dokumentů, organizování výstav (komerčních nebo reklamních), reklama on-line v počítačové síti, poskytování obchodních informací prostřednictvím webových stránek, pronájem reklamní doby v komunikačních médiích, reklamní texty (vydávání, zveřejňování, oznámení, vyhlášení, publikování -), pronájem reklamních stánků, pronájem reklamních ploch, reklamní nebo inzertní materiály (rozšiřování -), psaní reklamních textů, rozhlasová reklama,

- televizní reklama, styky s veřejností, inzerce poštou, obchodní reklama (pro třetí osoby), prezentace výrobků v komunikačních médiích pro účely maloobchodu, zboží (předvádění -), rozšiřování vzorků (zboží), administrativní zpracování nákupních objednávek.
(730) **CONSORTIUM PUBLICITAIRE EUROPEEN**, Boulevard Malesherbes 43, Paříž, FR
(740) Tomaier Legal advokátní kancelář s.r.o., Mgr. Jan Tomaier, Jankovcova 1037/49, Praha 7, 17000

(210) **O-517734**
(220) 07.11.2014
(320) 07.11.2014
(511) 35, 36, 41
(540)

- (210) **O-517585**
(220) 31.10.2014
(320) 31.10.2014
(511) 5
(540)

DH - norm Tammex Family

- (510) (5) výrobky farmaceutické a para farmaceutické, vitamíny a minerály a stopové prvky, dietní a nutriční přípravky a léčiva, medicínální sirupy, výtažky z léčivých bylin, kombinované přípravky vitamínů, minerálů, stopových prvků a bylinných výtažků, potravinové doplňky obohacené vitamíny nebo minerály nebo stopovými prvky, vitamínové přípravky, vitamíny a multi vitamínové preparáty, minerály a multiminerálové preparáty, bylinné čaje k léčebným účelům, léčivé byliny, cukrovinky nebo pastilky nebo tabletky nebo tobolky nebo kapsle nebo žvýkačky s léčivými přísadami, dietetické látky upravené pro lékařské účely, minerální vody a dietetické nápoje upravené pro lékařské účely, dietní potraviny upravené pro lékařské účely, doplňky výživové pro lékařské účely, bílkovinné přípravky nebo potrava pro lékařské účely, balzámy a krémy a masti pro lékařské účely, chemické přípravky pro lékařské účely, léčivé oleje, oleje pro lékařské účely, tuky pro lékařské účely, náplasti, náplasti pro lékařské účely, léčivé soli, tinktury pro lékařské účely, bylinné výtažky nebo sirupy, vitamínová a minerální výživa ve formě koncentrátů, proteinové koncentráty jako výživné přídavky k potravinám, droždí pro farmaceutické účely, potravinové doplňky s léčebnými účinky, výživné nebo dietetické přípravky pro lékařské účely pro denní doplnění stravy jako instantní strava nebo samostatná směs, která se skládá hlavně z mléka v prášku nebo ze živočišných nebo zeleninových proteinů, také s přídavkem vitamínů nebo minerálů nebo stopových prvků nebo cukru, potravinové doplňky ne pro lékařské účely a obsahující látky živočišného původu, potravinové doplňky ne pro lékařské účely a obsahující látky rostlinného původu, potravní doplňky pro lidskou potřebu a pro zvířata, doplňky výživové.
(730) **WALMARK, a.s.**, Oldřichovice 44, Třinec, 73961, CZ
(740) Dana Lukajová, Voršilská 130/10, Praha 1 Nové Město, 11000

- (210) **O-517732**
(220) 07.11.2014
(320) 07.11.2014
(511) 21, 35
(540)

MASIVNÍ KERAMICKÉ PÁNVE BIOPAN

- (510) (21) náčiní a nádoby pro domácnost, kuchyňské formy, kuchyňské hrnce, konvice, pánve na smažení, pánvičky, kastrólky, kuchyňské potřeby neelektrické; (35) propagační činnost, reklama, pomoc při řízení obchodní činnosti, obchodní administrativa, kancelářské práce, zásilkový prodej zboží uvedeného ve třídě 21 z katalogů, Internetu, inzerce.
(730) **Vaše DEDRA, s.r.o.**, Podhradní 69, Česká Skalice, 55203, CZ



- (510) (35) zužitkování statistických údajů, administrativní činnost, franchising, poradenství a konzultační služby při provozu nebo řízení obchodu; (36) pojišťovnictví a peněžnictví, zprostředkování a služby poskytované v obchodech finančních a peněžních, služby úvěrové, služby investičních a finančních společností, dohodců ve věcech finančních a majetkových, obchody měnové, služby pojišťovacích ústavů, pojišťovacích jednatelů, služby finanční, služby peněžní, služby nemovitostní, makléřství, jednatelství, zprostředkování pojištění, uzavírání pojistek, důchodové fondy, investování kapitálu, půjčky, finanční odhady a oceňování (pojišťovnictví, bankovníctví, nemovitosti), finanční řízení, nemocenské pojištění, hypotéky (poskytování půjček), koupě na splátky (financování), leasing, životní pojistky, analýzy finanční, finanční poradenství, konzultační služby v oblasti pojišťovnictví, poradenství v oblasti pojištění, finanční informace, informace o pojištění, zprostředkovatelská činnost s výše uvedenými službami, konzultační a poradenská činnost k výše uvedeným službám; (41) vzdělávání, pořádání seminářů a školení zaměřených na finance, finanční služby, finanční produkty a daně.
(590) Barevná
(730) **Rychtařík David**, Orel 268, Slatiňany, 53821, CZ
(740) Jansa, Mokřý, Otevřel & partneři, v.o.s., JUDr. Lukáš Jansa, Sokola Tůmy 743/16, Ostrava - Mariánské Hory, 70900

(210) **O-517736**
(220) 07.11.2014
(320) 07.11.2014
(511) 33
(540)



- (510) (33) alkoholické nápoje s výjimkou pív.
(590) Barevná
(730) **Michna Kamil**, U Kapličky 593, Čejkovice, 69615, CZ

(210) **O-517909**
(220) 13.11.2014
(320) 13.11.2014
(511) 30, 43
(540)



(510) (30) káva, čaj, kakao a kávové náhražky; (43) služby zajišťující stravování a nápoje.
(590) Barevná
(730) **Fine Coffee s.r.o.**, Nad Zámkem 1072, Třebíč, 67401, CZ
(740) Mgr. Vlasta Svobodová, Karlovo nám. 15/9, Třebíč, 67401

(210) **O-518039**
(220) 20.11.2014
(320) 20.11.2014
(511) 37, 39, 40, 41, 42
(540)



(510) (37) stavebnictví, stavitelství, stavební práce v oborech vodohospodářského, inženýrského, průmyslového a pozemního stavitelství, dodávky staveb a jejich částí v uvedených oborech, včetně bezvýkopových technologií a tunelování, montáže konstrukcí, demolice staveb, zednické práce, izolace staveb, stavební dozor, činnost autorizovaného stavbyvedoucího, stavební informace, zprostředkování služeb v oblasti stavebnictví, konzultace ve stavebnictví, studny (vrtání), údržba plaveckých bazénů, zavlažovací zařízení (instalace, opravy, údržba), konzultační činnost v oblasti stavebnictví, včetně velkých investičních celků, posudková činnost v oblasti stavebnictví, vodohospodářských staveb, včetně velkých investičních celků, poradenství ve stavebnictví a v oblasti vodohospodářských staveb; (39) rozvod vody, energie, provozování vodovodů a kanalizací pro veřejnou potřebu, dodávání, dopravování, rozvádění a přívod vody, odvod splaškových vod, odvod odpadních vod, lodivodství; (40) úprava vody, výroba pitné a užitkové vody, nakládání s odpady; (41) organizování a vedení seminářů, konferencí, kongresů, pořádání a řízení školení, vzdělávání; (42) projektování a projektová činnost v oblasti vodohospodářských, inženýrských a pozemních staveb, projektová činnost ve výstavbě, studie technických projektů, technický průzkum, činnost autorizovaného inženýra, činnost autorizovaného technika, plánování městské výstavby, konzultace v oblasti úspor energií, provádění průzkumných prací ve stavebnictví, dopravě a geotechnice, především v oblasti vodohospodářských a inženýrských staveb, fyzikální a geofyzikální průzkum, geologický a geotechnický průzkum, projektování, provádění a vyhodnocování geologických a geotechnických prací, chemické a geochemické analýzy, analýzy vody, inženýrské práce (expertizy), technické prohlídky inženýrských staveb a dopravních staveb, kalibrování (měření), zkoušky materiálu, průzkum a výzkum v oblasti stavitelství a geotechniky, výzkum a průzkum v oblasti ochrany životního prostředí, posuzování stavební činnosti ve vztahu k životnímu prostředí, zeměměřičství.
(590) Barevná
(730) **Jakoubek Martin Ing.**, Zlončice 144, Zlončice, 27801, CZ

VHS PROJEKT, s.r.o., Zlončice 144, Zlončice, 27801, CZ
(740) Ing. Marie Smrčková, Velflíkova 10, Praha 6, 16000

(210) **O-518049**
(220) 20.11.2014
(320) 20.11.2014
(511) 9, 16, 38, 41, 42
(540)

Štědrý kocour

(510) (9) zařízení v oblasti informačních technologií a audiovizuální zařízení, zařízení a příslušenství na zpracování dat (elektrická a mechanická), platební terminály zejména pro zprostředkování on-line plateb, software, loterní a herní terminály, loterní videoterminály, zařízení pro hraní loterií a jiných podobných her, videoherní terminály, počítačové terminály a hardware používaný při provozu loterních a herních systémů; (16) papír, lepenka, reklamní, propagační a užitkové výrobky z papíru určené pro propagaci vlastní společnosti, periodické i neperiodické publikace, informační, reklamní a propagační materiály v rámci této třídy určené pro propagaci vlastní společnosti, tiskárenské a kartonážní výrobky, data a databáze na papírových nosičích, psací potřeby, kalendáře, diáře, školní potřeby, losy, sázky, sázkové tikety, vstupenky; (38) telekomunikace, mobilní telekomunikační služby včetně provozování mobilní telekomunikační sítě, bezdrátového přenosu hlasu a dat, služby mobilního připojení k síti Internet (včetně vysokorychlostního připojení a přenosu hlasové služby přes internetový protokol), peer-to-peer komunikace, služby instant messaging, osobní komunikační služby, pager služby, služby elektronické pošty, sledování mobilních telefonů pomocí satelitních signálů a zjišťování polohy mobilních telefonů pomocí satelitních signálů, radio-paging, poskytování bezdrátového aplikačního protokolu (WAP), včetně služeb využívajících zabezpečeného komunikačního kanálu, hlasová pošta, videokonference, video telefonní služby, služby přístupu ke všem druhům datových a informačních sítí a Internetu, služby textových a multimediálních zpráv, telekomunikační a komunikační databáze, jmenovitě umožnění spotřebitelům stahovat digitální obsah prostřednictvím sítě a serveru do osobní databáze, provozování on-line komunikačních fór;; (41) organizování a pořádání loterií, provozování loterií, heren, rulet a kasin, organizování, provozování a pořádání sázkových her, výherních loterií, tombol, soutěží, provozování sázkových her a loterií o peníze prostřednictvím Internetu (včetně stírání losů s možností výhry), provozování výherních i nevýherních hracích zařízení, služby vztahující se k hrám, sázení, hazardním hrám (včetně hazardních her na dálku), loteriím, kasinům a ruletám v rámci této třídy, projekce sportovních přenosů, organizování sportovních sázek a číselných loterií, prodej losů a příjem sázek ve smluvně závazných sběrnách právnických a fyzických osob a ve sběrnách zřízených společnostmi, pořádání a organizování kulturních, sportovních a společenských událostí, předprodej a prodej vstupenek, organizování a pořádání vzdělávacích akcí, provozování sportovních zařízení; (42) geologické výzkumy, geologické průzkumy a geologické expertizy, průzkum ropných polí, analýzy chemické, analýzy těžby ropných polí, expertizy v oblasti hornické činnosti, inženýrské práce, projektování, zeměměřičství, tvorba a pronájem software, vyhledávání a průzkum ložisek nerostů, výzkum v oboru strojírenství, strojírenské návrhy a poradenství, projekční činnost ve výstavbě, činnosti projekční kanceláře, odborné poradenské a konzultační služby v oblasti energetiky, spotřeby zemního plynu, energetické účinnosti v budovách, geodzie, poradenství v oblasti ochrany životního prostředí, kontrola a testování ropných věží, vývoj a výzkum organických a anorganických materiálů zejména termogelů, bioanalogických materiálů, výzkum a vývoj obvažového materiálu, náplastí, biologických kožních krytů, optických pomůcek, prostředků na korekci zraku, intraokulárních čoček, implantátů na bázi hydrogelu, gynekologických prostředků pro dilataci děložního čípku, kosmetických krémů a dalších medicínských a biomedicínských prostředků, shromažďování, analýza a interpretace dat získaných v souvislosti s výrobou zdravotnických - biomedicínských prostředků, web hosting, datové služby - úschova, správa, zálohování dat, provozování datových skladů, navrhování a správa počítačových sítí, správa „Big data“, projekt management nákupu nových softwarových systémů, tvorba a pronájem software, počítačové programování, pronájem informačních a komunikačních technologií (ICT) - pronájem software a počítačů, provoz a správa informačních systémů včetně zajištění jejich kontinuálního rozvoje, poradenské a konzultační služby - služby zaměřené na provoz a optimalizaci informačních a komunikačních technologií (ICT), na návrhy a implementaci řešení v oblasti manipulace s daty a informacemi, provozně organizační změny pro dosažení finanční i

provozní efektivitu, výzkum a vývoj technologií pro oblast živočišné výroby.

(730) SAZKA a.s., K Žižkovu 851, Praha 9, 19093, CZ

(740) Halaxová & Halaxová TETRAPAT, RNDr. Zdeňka Halaxová, Jinonická 80, Praha 5, 15800

(210) **O-518050**

(220) 20.11.2014

(320) 20.11.2014

(511) 9, 16, 38, 41, 42

(540)

Chlupaté štěstí

(510) (9) zařízení v oblasti informačních technologií a audiovizuální zařízení, zařízení a příslušenství na zpracování dat (elektrická a mechanická), platební terminály zejména pro zprostředkování on-line plateb, software, loterní a herní terminály, loterní videoterminály, zařízení pro hraní loterií a jiných podobných her, videoherní terminály, počítačové terminály a hardware používaný při provozu loterních a herních systémů; (16) papír, lepenka, reklamní, propagační a užitkové výrobky z papíru určené pro propagaci vlastní společnosti, periodické i neperiodické publikace, informační, reklamní a propagační materiály v rámci této třídy určené pro propagaci vlastní společnosti, tiskárenské a kartonážní výrobky, data a databáze na papírových nosičích, psací potřeby, kalendáře, diáře, školní potřeby, losy, sázenky, sázkové tikety, vstupenky; (38) telekomunikace, mobilní telekomunikační služby včetně provozování mobilní telekomunikační sítě, bezdrátového přenosu hlasu a dat, služby mobilního připojení k síti Internet (včetně vysokorychlostního připojení a přenosu hlasové služby přes internetový protokol), peer-to-peer komunikace, služby instant messaging, osobní komunikační služby, pager služby, služby elektronické pošty, sledování mobilních telefonů pomocí satelitních signálů a zjišťování polohy mobilních telefonů pomocí satelitních signálů, radio-paging, poskytování bezdrátového aplikačního protokolu (WAP), včetně služeb využívajících zabezpečeného komunikačního kanálu, hlasová pošta, videokonference, video telefonní služby, služby přístupu ke všem druhům datových a informačních sítí a Internetu, služby textových a multimediálních zpráv, telekomunikační a komunikační databáze, jmenovitě umožnění spotřebitelům stahovat digitální obsah prostřednictvím sítě a serveru do osobní databáze, provozování on-line komunikačních fór;; (41) organizování a pořádání loterií, provozování loterií, heren, rulet a kasin, organizování, provozování a pořádání sázkových her, výherních loterií, tombol, soutěží, provozování sázkových her a loterií o peníze prostřednictvím Internetu (včetně stírání losů s možností výhry), provozování výherních i nevýherních hracích zařízení, služby vztahující se k hrám, sázení, hazardním hrám (včetně hazardních her na dálku), loteriím, kasinům a ruletám v rámci této třídy, projekce sportovních přenosů, organizování sportovních sázek a číselných loterií, prodej losů a příjem sázek ve smluvně závazných sběrných právnických a fyzických osob a ve sběrných zřízených společnostích, pořádání a organizování kulturních, sportovních a společenských událostí, předprodej a prodej vstupenek, organizování a pořádání vzdělávacích akcí, provozování sportovních zařízení; (42) geologické výzkumy, geologické průzkumy a geologické expertizy, průzkum ropných polí, analýzy chemické, analýzy těžby ropných polí, expertizy v oblasti hornické činnosti, inženýrské práce, projektování, zeměměřičství, tvorba a pronájem software, vyhledávání a průzkum ložisek nerostů, výzkum v oboru strojírenství, strojírenské návrhy a poradenství, projekční činnost ve výstavbě, činnosti projekční kanceláře, odborné poradenské a konzultační služby v oblasti energetiky, spotřeby zemního plynu, energetické účinnosti v budovách, geodzie, poradenství v oblasti ochrany životního prostředí, kontrola a testování ropných věží, vývoj a výzkum organických a anorganických materiálů zejména termogelů, bioanalogických materiálů, výzkum a vývoj obvažového materiálu, náplastí, biologických kožních krytů, optických pomůcek, prostředků na korekci zraku, intraokulárních čoček, implantátů na bázi hydrogelu, gynekologických prostředků pro dilataci děložního čípku, kosmetických krémů a dalších medicínských a biomedicínských prostředků, shromažďování, analýza a interpretace dat získaných v souvislosti s výrobou zdravotnických - biomedicínských prostředků, web hosting, datové služby - úschova, správa, zálohování dat, provozování datových skladů, navrhování a správa počítačových sítí, správa „Big data“, projekt management nákupu nových softwarových systémů, tvorba a pronájem software, počítačové programování, pronájem informačních a komunikačních technologií (ICT) - pronájem software a počítačů, provoz a správa informačních systémů včetně zajištění jejich kontinuálního rozvoje, poradenské a konzultační služby - služby zaměřené na provoz a optimalizaci informačních a komunikačních technologií

(ICT), na návrhy a implementaci řešení v oblasti manipulace s daty a informacemi, provozně organizační změny pro dosažení finanční i provozní efektivitu, výzkum a vývoj technologií pro oblast živočišné výroby.

(730) SAZKA a.s., K Žižkovu 851, Praha 9, 19093, CZ

(740) Halaxová & Halaxová TETRAPAT, RNDr. Zdeňka Halaxová, Jinonická 80, Praha 5, 15800

(210) **O-518052**

(220) 20.11.2014

(320) 20.11.2014

(511) 9, 16, 38, 41, 42

(540)

Luxusní život

(510) (9) zařízení v oblasti informačních technologií a audiovizuální zařízení, zařízení a příslušenství na zpracování dat (elektrická a mechanická), platební terminály zejména pro zprostředkování on-line plateb, software, loterní a herní terminály, loterní videoterminály, zařízení pro hraní loterií a jiných podobných her, videoherní terminály, počítačové terminály a hardware používaný při provozu loterních a herních systémů; (16) papír, lepenka, reklamní, propagační a užitkové výrobky z papíru určené pro propagaci vlastní společnosti, tiskárenské a kartonážní výrobky, data a databáze na papírových nosičích, psací potřeby, kalendáře, diáře, školní potřeby, losy, sázenky, sázkové tikety, vstupenky; (38) telekomunikace, mobilní telekomunikační služby včetně provozování mobilní telekomunikační sítě, bezdrátového přenosu hlasu a dat, služby mobilního připojení k síti Internet (včetně vysokorychlostního připojení a přenosu hlasové služby přes internetový protokol), peer-to-peer komunikace, služby instant messaging, osobní komunikační služby, pager služby, služby elektronické pošty, sledování mobilních telefonů pomocí satelitních signálů a zjišťování polohy mobilních telefonů pomocí satelitních signálů, radio-paging, poskytování bezdrátového aplikačního protokolu (WAP), včetně služeb využívajících zabezpečeného komunikačního kanálu, hlasová pošta, videokonference, video telefonní služby, služby přístupu ke všem druhům datových a informačních sítí a Internetu, služby textových a multimediálních zpráv, telekomunikační a komunikační databáze, jmenovitě umožnění spotřebitelům stahovat digitální obsah prostřednictvím sítě a serveru do osobní databáze, provozování on-line komunikačních fór;; (41) organizování a pořádání loterií, provozování loterií, heren, rulet a kasin, organizování, provozování a pořádání sázkových her, výherních loterií, tombol, soutěží, provozování sázkových her a loterií o peníze prostřednictvím Internetu (včetně stírání losů s možností výhry), provozování výherních i nevýherních hracích zařízení, služby vztahující se k hrám, sázení, hazardním hrám (včetně hazardních her na dálku), loteriím, kasinům a ruletám v rámci této třídy, projekce sportovních přenosů, organizování sportovních sázek a číselných loterií, prodej losů a příjem sázek ve smluvně závazných sběrných právnických a fyzických osob a ve sběrných zřízených společnostích, pořádání a organizování kulturních, sportovních a společenských událostí, předprodej a prodej vstupenek, organizování a pořádání vzdělávacích akcí, provozování sportovních zařízení; (42) geologické výzkumy, geologické průzkumy a geologické expertizy, průzkum ropných polí, analýzy chemické, analýzy těžby ropných polí, expertizy v oblasti hornické činnosti, inženýrské práce, projektování, zeměměřičství, tvorba a pronájem software, vyhledávání a průzkum ložisek nerostů, výzkum v oboru strojírenství, strojírenské návrhy a poradenství, projekční činnost ve výstavbě, činnosti projekční kanceláře, odborné poradenské a konzultační služby v oblasti energetiky, spotřeby zemního plynu, energetické účinnosti v budovách, geodzie, poradenství v oblasti ochrany životního prostředí, kontrola a testování ropných věží, vývoj a výzkum organických a anorganických materiálů zejména termogelů, bioanalogických materiálů, výzkum a vývoj obvažového materiálu, náplastí, biologických kožních krytů, optických pomůcek, prostředků na korekci zraku, intraokulárních čoček, implantátů na bázi hydrogelu, gynekologických prostředků pro dilataci děložního čípku, kosmetických krémů a dalších medicínských a biomedicínských prostředků, shromažďování, analýza a interpretace dat získaných v souvislosti s výrobou zdravotnických - biomedicínských prostředků, web hosting, datové služby - úschova, správa, zálohování dat, provozování datových skladů, navrhování a správa počítačových sítí, správa „Big data“, projekt management nákupu nových softwarových systémů, tvorba a pronájem software, počítačové programování, pronájem informačních a komunikačních technologií (ICT) - pronájem software a počítačů, provoz a správa informačních systémů včetně zajištění jejich

kontinuálního rozvoje, poradenské a konzultační služby - služby zaměřené na provoz a optimalizaci informačních a komunikačních technologií (ICT), na návrhy a implementaci řešení v oblasti manipulace s daty a informacemi, provozně organizační změny pro dosažení finanční i provozní efektivity, výzkum a vývoj technologií pro oblast živočišné výroby.

(730) **SAZKA a.s.**, K Žižkovu 851, Praha 9, 19093, CZ

(740) Halaxová & Halaxová TETRAPAT, RNDr. Zdeňka Halaxová, Jinonická 80, Praha 5, 15800

(210) **O-518053**

(220) 20.11.2014

(320) 20.11.2014

(511) 9, 16, 38, 41, 42

(540)

Vyber kasu

(510) (9) zařízení v oblasti informačních technologií a audiovizuální zařízení, zařízení a příslušenství na zpracování dat (elektrická a mechanická), platební terminály zejména pro zprostředkování on-line plateb, software, loterní a herní terminály, loterní videoterminály, zařízení pro hraní loterií a jiných podobných her, videoherní terminály, počítačové terminály a hardware používaný při provozu loterních a herních systémů; (16) papír, lepenka, reklamní, propagační a užitkové výrobky z papíru určené pro propagaci vlastní společnosti, periodické i neperiodické publikace, informační, reklamní a propagační materiály v rámci této třídy určené pro propagaci vlastní společnosti, tiskárenské a kartonážní výrobky, data a databáze na papírových nosičích, psací potřeby, kalendáře, diáře, školní potřeby, losy, sázenky, sázkové tikety, vstupenky; (38) telekomunikace, mobilní telekomunikační služby včetně provozování mobilní telekomunikační sítě, bezdrátového přenosu hlasu a dat, služby mobilního připojení k síti Internet (včetně vysokorychlostního připojení a přenosu hlasové služby přes internetový protokol), peer-to-peer komunikace, služby instant messaging, osobní komunikační služby, pager služby, služby elektronické pošty, sledování mobilních telefonů pomocí satelitních signálů a zjišťování polohy mobilních telefonů pomocí satelitních signálů, radio-paging, poskytování bezdrátového aplikačního protokolu (WAP), včetně služeb využívajících zabezpečeného komunikačního kanálu, hlasová pošta, videokonference, video telefonní služby, služby přístupu ke všem druhům datových a informačních sítí a Internetu, služby textových a multimediálních zpráv, telekomunikační a komunikační databáze, jmenovitě umožnění spotřebitelům stahovat digitální obsah prostřednictvím sítě a serveru do osobní databáze, provozování on-line komunikačních fór;; (41) organizování a pořádání loterií, provozování loterií, heren, rulet a kasin, organizování, provozování a pořádání sázkových her, výherních loterií, tombol, soutěží, provozování sázkových her a loterií o peníze prostřednictvím Internetu (včetně stírání losů s možností výhry), provozování výherních i nevýherních hracích zařízení, služby vztahující se k hrám, sázení, hazardním hrám (včetně hazardních her na dálku), loteriím, kasinům a ruletám v rámci této třídy, projekce sportovních přenosů, organizování sportovních sázek a číselných loterií, prodej losů a příjem sázek ve smluvně závazných sběrných právnických a fyzických osob a ve sběrných zřízených společnostech, pořádání a organizování kulturních, sportovních a společenských událostí, předprodej a prodej vstupenek, organizování a pořádání vzdělávacích akcí, provozování sportovních zařízení; (42) geologické výzkumy, geologické průzkumy a geologické expertizy, průzkum ropných polí, analýzy chemické, analýzy těžby ropných polí, expertizy v oblasti hornické činnosti, inženýrské práce, projektování, zeměměřičství, tvorba a pronájem software, vyhledávání a průzkum ložisek nerostů, výzkum v oboru strojírenství, strojírenské návrhy a poradenství, projekční činnost ve výstavbě, činnosti projekční kanceláře, odborné poradenské a konzultační služby v oblasti energetiky, spotřeby zemního plynu, energetické účinnosti v budovách, geodzie, poradenství v oblasti ochrany životního prostředí, kontrola a testování ropných věží, vývoj a výzkum organických a anorganických materiálů zejména termogelů, bioanalogických materiálů, výzkum a vývoj obvazového materiálu, náplastí, biologických kožních krytů, optických pomůcek, prostředků na korekci zraku, intraokulárních čoček, implantátů na bázi hydrogelu, gynekologických prostředků pro dilataci děložního čípku, kosmetických krémů a dalších medicínských a biomedicínských prostředků, shromažďování, analýza a interpretace dat získaných v souvislosti s výrobou zdravotnických - biomedicínských prostředků, web hosting, datové služby jako např. úschova, správa, zálohování dat, provozování datových skladů, navrhování a správa počítačových sítí, správa „Big data“, projekt management nákupu nových softwarových systémů, tvorba a pronájem software, počítačové

programování, pronájem informačních a komunikačních technologií (ICT) zejména pronájem software a počítačů, provoz a správa informačních systémů včetně zajištění jejich kontinuálního rozvoje, poradenské a konzultační služby zejména služby zaměřené na provoz a optimalizaci informačních a komunikačních technologií (ICT), na návrhy a implementaci řešení v oblasti manipulace s daty a informacemi, provozně organizační změny pro dosažení finanční i provozní efektivity, výzkum a vývoj technologií pro oblast živočišné výroby.

(730) **SAZKA a.s.**, K Žižkovu 851, Praha 9, 19093, CZ

(740) Halaxová & Halaxová TETRAPAT, RNDr. Zdeňka Halaxová, Jinonická 80, Praha 5, 15800

(210) **O-518056**

(220) 20.11.2014

(320) 20.11.2014

(511) 9, 16, 38, 41, 42

(540)

Šťastné barvy

(510) (9) zařízení v oblasti informačních technologií a audiovizuální zařízení, zařízení a příslušenství na zpracování dat (elektrická a mechanická), platební terminály zejména pro zprostředkování on-line plateb, software, loterní a herní terminály, loterní videoterminály, zařízení pro hraní loterií a jiných podobných her, videoherní terminály, počítačové terminály a hardware používaný při provozu loterních a herních systémů; (16) papír, lepenka, reklamní, propagační a užitkové výrobky z papíru určené pro propagaci vlastní společnosti, tiskárenské a kartonážní výrobky, data a databáze na papírových nosičích, psací potřeby, kalendáře, diáře, školní potřeby, losy, sázenky, sázkové tikety, vstupenky; (38) telekomunikace, mobilní telekomunikační služby včetně provozování mobilní telekomunikační sítě, bezdrátového přenosu hlasu a dat, služby mobilního připojení k síti Internet (včetně vysokorychlostního připojení a přenosu hlasové služby přes internetový protokol), peer-to-peer komunikace, služby instant messaging, osobní komunikační služby, pager služby, služby elektronické pošty, sledování mobilních telefonů pomocí satelitních signálů a zjišťování polohy mobilních telefonů pomocí satelitních signálů, radio-paging, poskytování bezdrátového aplikačního protokolu (WAP), včetně služeb využívajících zabezpečeného komunikačního kanálu, hlasová pošta, videokonference, video telefonní služby, služby přístupu ke všem druhům datových a informačních sítí a Internetu, služby textových a multimediálních zpráv, telekomunikační a komunikační databáze, jmenovitě umožnění spotřebitelům stahovat digitální obsah prostřednictvím sítě a serveru do osobní databáze, provozování on-line komunikačních fór;; (41) organizování a pořádání loterií, provozování loterií, heren, rulet a kasin, organizování, provozování a pořádání sázkových her, výherních loterií, tombol, soutěží, provozování sázkových her a loterií o peníze prostřednictvím Internetu (včetně stírání losů s možností výhry), provozování výherních i nevýherních hracích zařízení, služby vztahující se k hrám, sázení, hazardním hrám (včetně hazardních her na dálku), loteriím, kasinům a ruletám v rámci této třídy, projekce sportovních přenosů, organizování sportovních sázek a číselných loterií, prodej losů a příjem sázek ve smluvně závazných sběrných právnických a fyzických osob a ve sběrných zřízených společnostech, pořádání a organizování kulturních, sportovních a společenských událostí, předprodej a prodej vstupenek, organizování a pořádání vzdělávacích akcí, provozování sportovních zařízení; (42) geologické výzkumy, geologické průzkumy a geologické expertizy, průzkum ropných polí, analýzy chemické, analýzy těžby ropných polí, expertizy v oblasti hornické činnosti, inženýrské práce, projektování, zeměměřičství, tvorba a pronájem software, vyhledávání a průzkum ložisek nerostů, výzkum v oboru strojírenství, strojírenské návrhy a poradenství, projekční činnost ve výstavbě, činnosti projekční kanceláře, odborné poradenské a konzultační služby v oblasti energetiky, spotřeby zemního plynu, energetické účinnosti v budovách, geodzie, poradenství v oblasti ochrany životního prostředí, kontrola a testování ropných věží, vývoj a výzkum organických a anorganických materiálů zejména termogelů, bioanalogických materiálů, výzkum a vývoj obvazového materiálu, náplastí, biologických kožních krytů, optických pomůcek, prostředků na korekci zraku, intraokulárních čoček, implantátů na bázi hydrogelu, gynekologických prostředků pro dilataci děložního čípku, kosmetických krémů a dalších medicínských a biomedicínských prostředků, shromažďování, analýza a interpretace dat získaných v souvislosti s výrobou zdravotnických - biomedicínských prostředků, web hosting, datové služby - úschova, správa, zálohování dat, provozování datových skladů, navrhování a správa počítačových sítí,

správa „Big data“, projekt management nákupu nových softwarových systémů, tvorba a pronájem software, počítačové programování, pronájem informačních a komunikačních technologií (ICT) - pronájem software a počítačů, provoz a správa informačních systémů včetně zajištění jejich kontinuálního rozvoje, poradenské a konzultační služby - služby zaměřené na provoz a optimalizaci informačních a komunikačních technologií (ICT), na návrhy a implementaci řešení v oblasti manipulace s daty a informacemi, provozně organizační změny pro dosažení finanční i provozní efektivity, výzkum a vývoj technologií pro oblast živočišné výroby.

(730) SAZKA a.s., K Žižkovu 851, Praha 9, 19093, CZ

(740) Halaxová & Halaxová TETRAPAT, RNDr. Zdeňka Halaxová, Jinonická 80, Praha 5, 15800

(210) **O-518057**

(220) 20.11.2014

(320) 20.11.2014

(511) 9, 16, 38, 41, 42

(540)

Milionová adresa

(510) (9) zařízení v oblasti informačních technologií a audiovizuální zařízení, zařízení a příslušenství na zpracování dat (elektrická a mechanická), platební terminály zejména pro zprostředkování on-line plateb, software, loterní a herní terminály, loterní videoterminály, zařízení pro hraní loterií a jiných podobných her, videoherní terminály, počítačové terminály a hardware používaný při provozu loterních a herních systémů; (16) papír, lepenka, reklamní, propagační a užitkové výrobky z papíru určené pro propagaci vlastní společnosti, periodické i neperiodické publikace, informační, reklamní a propagační materiály v rámci této třídy určené pro propagaci vlastní společnosti, tiskárenské a kartonážní výrobky, data a databáze na papírových nosičích, psací potřeby, kalendáře, diáře, školní potřeby, losy, sázenky, sázkové tikety, vstupenky; (38) telekomunikace, mobilní telekomunikační služby včetně provozování mobilní telekomunikační sítě, bezdrátového přenosu hlasu a dat, služby mobilního připojení k síti Internet (včetně vysokorychlostního připojení a přenosu hlasové služby přes internetový protokol), peer-to-peer komunikace, služby instant messaging, osobní komunikační služby, pager služby, služby elektronické pošty, sledování mobilních telefonů pomocí satelitních signálů a zjišťování polohy mobilních telefonů pomocí satelitních signálů, radio-paging, poskytování bezdrátového aplikačního protokolu (WAP), včetně služeb využívajících zabezpečeného komunikačního kanálu, hlasová pošta, videokonference, video telefonní služby, služby přístupu ke všem druhům datových a informačních sítí a Internetu, služby textových a multimediálních zpráv, telekomunikační a komunikační databáze, jmenovitě umožnění spotřebitelům stahovat digitální obsah prostřednictvím sítě a serveru do osobní databáze, provozování on-line komunikačních fór; (41) organizování a pořádání loterií, provozování loterií, heren, rulet a kasin, organizování, provozování a pořádání sázkových her, výherních loterií, tombol, soutěží, provozování sázkových her a loterií o peníze prostřednictvím Internetu (včetně stírání losů s možností výhry), provozování výherních i nevýherních hracích zařízení, služby vztahující se k hrám, sázení, hazardním hrám (včetně hazardních her na dálku), loteriím, kasinům a ruletám v rámci této třídy, projekce sportovních přenosů, organizování sportovních sázek a číselných loterií, prodej losů a příjem sázek ve smluvně závazných sběrnách právnických a fyzických osob a ve sběrnách zřízených společností, pořádání a organizování kulturních, sportovních a společenských událostí, předprodej a prodej vstupenek, organizování a pořádání vzdělávacích akcí, provozování sportovních zařízení; (42) geologické výzkumy, geologické průzkumy a geologické expertizy, průzkum ropných polí, analýzy chemické, analýzy těžby ropných polí, expertizy v oblasti hornické činnosti, inženýrské práce, projektování, zeměměřičství, tvorba a pronájem software, vyhledávání a průzkum ložisek nerostů, výzkum v oboru strojírenství, strojírenské návrhy a poradenství, projekční činnost ve výstavbě, činnosti projekční kanceláře, odborné poradenské a konzultační služby v oblasti energetiky, spotřeby zemního plynu, energetické účinnosti v budovách, geodzie, poradenství v oblasti ochrany životního prostředí, kontrola a testování ropných věží, vývoj a výzkum organických a anorganických materiálů zejména termogelů, bioanalogických materiálů, výzkum a vývoj obvažového materiálu, náplastí, biologických kožních krytů, optických pomůcek, prostředků na korekci zraku, intraokulárních čoček, implantátů na bázi hydrogelu, gynekologických prostředků pro dilataci děložního čípku, kosmetických krémů a dalších medicínských a biomedicínských prostředků, shromažďování, analýza a interpretace dat získaných v souvislosti s výrobou zdravotnických - biomedicínských

prostředků, web hosting, datové služby - úschova, správa, zálohování dat, provozování datových skladů, navrhování a správa počítačových sítí, správa „Big data“, projekt management nákupu nových softwarových systémů, tvorba a pronájem software, počítačové programování, pronájem informačních a komunikačních technologií (ICT) - pronájem software a počítačů, provoz a správa informačních systémů včetně zajištění jejich kontinuálního rozvoje, poradenské a konzultační služby - služby zaměřené na provoz a optimalizaci informačních a komunikačních technologií (ICT), na návrhy a implementaci řešení v oblasti manipulace s daty a informacemi, provozně organizační změny pro dosažení finanční i provozní efektivity, výzkum a vývoj technologií pro oblast živočišné výroby.

(730) SAZKA a.s., K Žižkovu 851, Praha 9, 19093, CZ

(740) Halaxová & Halaxová TETRAPAT, RNDr. Zdeňka Halaxová, Jinonická 80, Praha 5, 15800

(210) **O-518062**

(220) 20.11.2014

(320) 20.11.2014

(511) 16, 28, 41

(540)



STREET ART CUBE

(510) (16) papír, lepenka, kartonážní výrobky, tiskárenské výrobky, potřeby pro knižní vazby, fotografie, papírenské zboží, lepidla pro papírenství nebo domácnost, materiál pro umělce, štětce, psací stroje a kancelářské potřeby (vyjímaje nábytek), učební a vyučovací pomůcky s výjimkou přístrojů, plastické obaly (nezařazené do jiných tříd), tiskařské typy, štočky, leporela, sešity, knihy, časopisy, papírové učební pomůcky, tašky, krabice z papíru a kartónu, obaly z papíru a kartónu, hračky z papíru a kartónu; (28) herní plány, karty na hraní, puzzle, hry, hračky, potřeby pro gymnastiku a sport, které nejsou uvedeny v jiných třídách, vánoční ozdoby; (41) výchova, vzdělávání, zábava, sportovní a kulturní aktivity.

(730) Kelemen Róbert, Mládi 1140/14, Havířov - Šumbark, 73601, CZ

(740) Lucie Radkovičová Advokátní kancelář, JUDr. Lucie Radkovičová, Kořenského 15/1107, Praha 5, 15000

(210) **O-518063**

(220) 20.11.2014

(320) 20.11.2014

(511) 16, 28, 41

(540)

STREET ART CUBE

(510) (16) papír, lepenka, kartonážní výrobky, tiskárenské výrobky, potřeby pro knižní vazby, fotografie, papírenské zboží, lepidla pro papírenství nebo domácnost, materiál pro umělce, štětce, psací stroje a kancelářské potřeby (vyjímaje nábytek), učební a vyučovací pomůcky s výjimkou přístrojů, plastické obaly (nezařazené do jiných tříd), tiskařské typy, štočky, leporela, sešity, knihy, časopisy, papírové učební pomůcky, tašky, krabice z papíru a kartónu, obaly z papíru a kartónu, hračky z papíru a kartónu; (28) herní plány, karty na hraní, puzzle, hry, hračky, potřeby pro gymnastiku a sport, které nejsou uvedeny v jiných třídách, vánoční ozdoby; (41) výchova, vzdělávání, zábava, sportovní a kulturní aktivity.

(730) Kelemen Róbert, Mládi 1140/14, Havířov - Šumbark, 73601, CZ

(740) Lucie Radkovičová Advokátní kancelář, JUDr. Lucie Radkovičová, Kořenského 15/1107, Praha 5, 15000

(210) **O-518080**
(220) 21.11.2014
(320) 21.11.2014
(511) 21, 33, 35
(540)



- (510) (21) baňky, lahve (skleněné nádoby), demižóny, džbánky, karafy, stolní lahve, košťáče na víno, křišťálové sklo, lahve skleněné opletené, nádoby na pití, nádoby skleněné, pipety na ochutnávání vína, podnosy kromě papírových určené k prostírání, sklenice na pití, tácky papírové, tácy (podnosy), ubrousky, zátky, uzávěry skleněné; (33) alkoholické nápoje, zejména vína šumivého typu (sekty), vína, ovocné alkoholické nápoje; (35) marketing, obchodní činnost, obchodní nebo podnikatelské informace, obchodní reklama, prezentace výrobků.
- (730) **Vinařství Nosreti s.r.o.**, 28.října 2020/231, Ostrava - Mariánské Hory, 70900, CZ
- (740) Advokátní a znalecká kancelář Zuska|Kirchner, Mgr. Petr Kirchner, Plzeňská 261, Praha 5, 15500

(210) **O-518251**
(220) 28.11.2014
(320) 28.11.2014
(511) 1, 37, 39, 40
(540)



- (510) (1) hnojiva a komposty; (37) přípravné a dokončovací stavební práce, specializované stavební činnosti; (39) silniční motorová doprava nákladní, přeprava odpadu; (40) nakládání s odpady, nakládání s nebezpečnými odpady.
- (730) **Smp- Odpady a.s.**, Hůrka 1803, Pardubice, 53012, CZ

(210) **O-518252**
(220) 28.11.2014
(320) 28.11.2014
(511) 1, 31, 35, 36, 37, 39, 40, 41, 44, 45
(540)



- (510) (1) hnojiva a komposty; (31) surové dřevo, zahradnické a lesní produkty nezahrnuté v jiných třídách; (35) reklamní činnost, marketing, příprava a realizace mediálních a reklamních plánů a koncepcí, činnost účetních poradců, vedení účetnictví, vedení daňové evidence, pomoc při řízení obchodních činností, obchodní administrativa, kancelářské práce; (36) realitní činnost, správa nemovitostí, služby nájmu a pronájmu nemovitostí; (37) provádění staveb včetně jejich změn a odstraňování, přípravné a dokončovací stavební práce, specializované stavební činnosti, montáž, opravy, revize a zkoušky elektrických zařízení, úklid, čištění a mytí zpevněných ploch a komunikací, údržba nemovitostí a komunikací, údržba veřejné zeleně, opravy motorových vozidel, zámečnictví, nástrojařství; (39) silniční motorová doprava nákladní, skladování, balení zboží, manipulace s nákladem a technické činnosti v dopravě, odtahování vozidel; (40) kácení a zpracování dřeva, nakládání s odpady, nakládání s nebezpečnými odpady, truhlářství, podlahářství, malířství, lakýrnictví, natěračství; (41) výcvik zvířat; (44) poskytování služeb pro zemědělství, zahradnictví, rybníkářství, lesnictví a myslivost, nakládání s reprodukčním materiálem lesních dřevin, chov zvířat; (45) pohřební služby, provozování krematoria, pohřbívání domácích uhynulých zvířat.
- (730) **Služby města Pardubic a.s.**, Hůrka 1803, Pardubice, 53012, CZ

(210) **O-518255**
(220) 28.11.2014
(320) 28.11.2014
(511) 16, 35, 36
(540)

Michliq

- (510) (16) knihy, časopisy; (35) propagační činnost, reklama; (36) investiční fondy.
- (730) **Michl Aleš Ing.**, Kaplická 854/53, Praha 4, 14000, CZ

(210) **O-518256**
(220) 28.11.2014
(320) 28.11.2014
(511) 16, 17
(540)



- (510) (16) papír, kartón, nasávaná kartonáž, papírové voštiny, lepenka třívrstvá, lepenka pětivrstvá a lepenka sedmivrstvá, listy, plastické obaly (tj. fólie, sáčky, tašky, bublinkové fólie a blistry); (17) polotovary z plastických hmot.
- (730) **Rapack s.r.o.**, Radlická 2000/3, Praha 5, 15000, CZ

(210) **O-518282**

(220) 01.12.2014

(320) 01.12.2014

(511) 3, 5, 29

(540)

PENOXAL

(510) (3) kosmetické přípravky jako jsou adstringentní přípravky pro kosmetické účely, ambra (parfumerie), antiperspirační mýdlo, antistatické přípravky pro použití v domácnosti, aroma (éterické oleje), barviva na vlasy, barviva toaletní, kosmetické barvy, přípravky pro odstraňování barev - odbarvovače, krémy na kůži, krémy na bělení pokožky, bělicí a čisticí přípravky na kůži, bělicí soli, bergamotový olej, brusiva, citronový olej (silice), čisticí mléko pro toaletní účely, čisticí oleje, čisticí prostředky, čisticí roztoky, přípravky pro čištění umělého chrupu, depilační přípravky, depilační vosk, detergenty (čisticí prostředky), s výjimkou pro použití při průmyslových procesech a lékařství, dezodoranty pro osobní potřebu, šampóny a kosmetické přípravky pro domácí zvířata, éterické esence, éterické oleje, přípravky na holení, jasmínový olej, kadidlo, kamenec (antiseptický přípravek), kolínská voda, kosmetické neceséry, kosmetické přípravky pro zesíhlení, kosmetické tužky, kosmetické přípravky do koupele, koupelové soli, nikoliv pro medicínální účely, kráslicí masky, kosmetické krémy, květinové parfémy (základní látky), výtažky z květin (parfumerie), lak na vlasy, laky na nehty, lepidla pro kosmetické účely, lešticí přípravky, levandulová voda a olej, líčidla, čisticí mléko pro toaletní účely, mandlové mléko pro kosmetické účely, mandlové mýdlo, mandlový olej, maskara (barvy a stíny na oční víčka a řasy), medicínální mýdla, mentolová silice (výtažkový olej), mýdélka, mýdla, umělé nehty, kosmetické přípravky na obočí, tužky na obočí, obtisky (ozdobné) pro kosmetické použití, oční řasy (umělé), odlakovače, přípravky na odlíčování, oleje do voňavek, přípravky na ondulaci, opalovací přípravky (kosmetika), spreje pro osvěžení dechu, parfémovaná voda, parfémy, pemza, přípravky proti pocení (toaletní potřeby), peroxid vodíku pro kosmetické účely, pižmo (parfumerie), pleťová voda pro kosmetické účely, kosmetické ubrousky napuštěné pleťovou vodou, kosmetické přípravky pro pěstění pokožky, pomády pro kosmetické účely, potpourri (směsi voňavých látek), prací prostředky, přípravky pro péči o nehty, pudr (líčidlo), rtěnky, růžový olej, šampóny, tuhy pro kosmetické účely, ústní vody, nikoliv pro lékařské účely, vata na špejli (toaletní potřeby), vata pro kosmetické účely, vatové tyčinky pro kosmetické účely, vazelina z ropy pro kosmetické účely, vlasové vody, voda po holení, voňavkářské výrobky, zubní pasty, zubní bělicí gely, krém na obuv; (5) farmaceutické výrobky a přípravky, bakteriální, chemické, biologické přípravky pro lékařské a veterinární účely, chemicko-farmaceutické přípravky, potravinové doplňky pro lékařské účely spadající do této třídy, prostředek s profylaktickým účinkem vůči nádorům, minerální doplňky potravy, doplňky výživové pro lékařské účely, cukrovinky s léčivými přísadami, minerální a vitamínové přípravky, bylinné čaje pro lékařské účely, léčivé čaje, medicínální vína, medicínální sirupy, výtažky, šťávy a elixíry lékárnické (s léčebnými účinky), povzbuzující nápoje pouze pro léčebné účely, doplňky potravin minerální, minerální vody pro léčebné účely, minerální doplňky s antioxidačními účinky, farmaceutické a dietetické potraviny a přípravky pro lékařské účely, zdravotní prevenci a rekonvalescenci, medicínální potravinové doplňky a nápoje pro zlepšení zdraví, pro zvýšení imunity, odolnosti organismu a jeho detoxikaci jen pro léčebné účely, dietetické přípravky pro denní doplnění stravy (včetně fitness přípravků) s léčebnými účinky, přírodní léčivé prostředky pro zvláštní výživu, vtírací posilující tekuté přípravky (emulze) pro sportovce (s léčebnými účinky), dietetické látky upravené pro lékařské účely, posilující přípravky (potravinové doplňky), léčivé bahno, bahno pro koupele, balzámy pro lékařské účely, léčivé byliny, byliny na kouření pro lékařské účely, cigarety netabákové pro lékařské účely, cukr pro lékařské účely, čaj astmatický, čaje odtučňovací pro lékařské účely, drogy pro léčebné účely, přípravky pro péči o dutinu ústní, dřevě cedrové s repelentním účinkem, léčivé přípravky do koupele, mořská voda pro zdravotní koupele, koupelové soli léčebné, koupele oksylichčené, kurare, kůry pro farmaceutické účely, léčiva pro humánní medicínu, léčivé cukrovinky a pastilky, přenosné lékárníčky (včetně obsahu), leukoplast, masti na popáleniny od slunce, mandlové mléko pro lékařské účely, mateří kasička pro lékařské účely, mentol, soli do minerálních koupelí, mléko sušené pro kojence, náplasti, nápoje léčivé, narkotika, náramky pro lékařské účely, přípravky proti pocení nohou, obinadla hygienická, obklady, obvazy tlakové, odvary pro farmaceutické účely, oleje pro lékařské použití, tonika pro léčebné účely, pročišťující přípravky, rebarborové kořeny pro farmaceutické účely, séra, sedativa, sladké dřevo pro lékařské účely, aldehydy pro farmaceutické účely, algicidy, alkaloidy

pro lékařské účely, alkohol pro léčebné účely, zubní amalgám, analgetika, anestetika, aminokyseliny pro lékařské účely, antibakteriální a dezinfekční přípravky, antibiotika, chemické antikoncepční přípravky, antipyretika, antiseptika, bakteriální přípravky pro lékařské a zvěrolékařské účely, bakteriologické kultury, bavlna pro lékařské účely, bílkovinná obohacené mléko (potravinový doplněk), bílkovinná potrava pro lékařské účely, biocidy (pesticidy), prostředky proti bolesti hlavy, zubní brusné přípravky, bronchodilatační přípravky, čichací soli, čipky, přípravky na čištění vzduchu, detergenty pro lékařské účely, dezinfekční přípravky pro hygienické účely, diabetický chléb, diagnostické přípravky pro lékařské účely, digitalin, přípravky na mytí dobytka, enzymy pro lékařské účely, estery pro farmaceutické účely, fenykl pro lékařské účely, fungicidy, gáza na obvazování, glycerin pro lékařské účely, glycerofosfáty, guma pro lékařské účely, gurjunský balzám pro lékařské účely, hematogen, hemoglobin, přípravky proti hemoroidům, herbicidy, repelenty proti hmyzu, léčivé houby (hojivé), hormony pro lékařské účely, hořčice pro farmaceutické účely, hygienické kalhotky, hygienické ubrousky, hygienické vložky, absorpční vata, absorpční tampóny, chemická činidla pro lékařské a zvěrolékařské účely, chemické přípravky pro lékařské a zvěrolékařské účely, chirurgická plátna, obvazy a roušky, chloroform, chirurgické implantáty, medicínální infuze, insekticidy, semeno pro umělou inseminaci, jedy, jojoba, jodová tinktura, kafrový olej k lékařským účelům, kokain, koprový výtažek, opiáty, opodeldok, přípravky pro osvěžení vzduchu (deodoranty), farmaceutické přípravky pro péči o pokožku, polštářek pro kojení, pomády pro lékařské účely, projímadla, sterilizační přípravky, steroidy, strychnin, sulfoamidy (léčiva), tablety vykuřovací, chemické přípravky pro určení těhotenství, mléčný tuk, ubrousky napuštěné farmaceutickými vodičkami, uhlí živočišné pro lékařské účely, utišující prostředky, vaginální výplachy, vitamínové přípravky, vody termální, žvýkáci gumy a žvýkačky pro lékařské účely, moučka rybí pro lidskou spotřebu, raci (neživí), rybí plátky (filé), ryby ve slanečném nálevu, sardinky, slanečci, sledi, tuňák, ústřice (neživé), maso a masné výrobky, droby, vnitřnosti, dršťky, drůbež (neživá), bujóny, vývary, huspeniny, játra, játrová paštika, jelita, krvavá tlačěnka, jitrnice, klobásy, salámy, páry, konzervy masové, masové extrakty, polévky, přípravky na výrobu polévek, slanina, šunka, uzeniny, uzeniny v těstě, tukové pomazánky na chléb, vepřové, hovězí a drůbeží maso, sádlo, zvěřina, vejce i sušená, vaječný bílek, vaječný žloutek, jedlé oleje, jedlé tuhy, margarín, máslo, mléko a mléčné výrobky, jogurty, kefir, kumys (mléčný nápoj), mléčné nápoje (s vysokým obsahem mléka), smetana, syrovátka, sýry, syřidlo, šlehačka, tofu, bílkoviny pro kulinářské účely, jedlá želatina, pektín pro kulinářské účely, protein pro lidskou spotřebu (proteinové mléko, cereální tyčinky s vysokým obsahem proteinů).

(730) **BIOCOL PHARMA a.s.**, Tomkova 180/11, Hradec Králové, 50003, CZ(740) **DANĚK & PARTNERS** Advokátní a patentová kancelář, Ing. Dr. Vilém Daněk, Vinohradská 45/1107, Praha 2, 12000(210) **O-518522**

(220) 10.12.2014

(320) 10.12.2014

(511) 13, 41, 45

(540)

NTBS - Nové Techniky Bojové Střelby

(510) (13) střelné zbraně, střelivo (munice) a střely, výbušniny; (41) výchova, vzdělávání, zábava, sportovní a kulturní aktivity, organizování soutěží, organizování sportovních soutěží, pořádání a řízení pracovních setkání (školení), praktický výcvik, semináře, služby klubové, soutěže, školení, výcvik, výuka, vzdělávání, zábava, zkoušení; (45) právní služby,

bezpečnostní služby pro ochranu majetku a jednotlivců, osobní a sociální služby poskytované ostatními za účelem uspokojování potřeb jednotlivců a to služby související se zajišťováním bezpečnosti a obrany jednotlivců realizované např. formou asistenčních, konzultačních, poradenských a doprovodných služeb, služby související s poradenstvím a konzultacemi v oblasti bezpečnosti a obrany a se zajišťováním bezpečnosti a obrany osob, objektů, prostorů a budov.

(730) **Hrubý Milan Mgr.**, Májová 51, Cheb, 35002, CZ

(210) **O-518523**

(220) 10.12.2014

(320) 10.12.2014

(511) 13, 41, 45

(540)



(510) (13) střelné zbraně, střelivo (munice) a střely, výbušniny; (41) výchova, vzdělávání, zábava, sportovní a kulturní aktivity, organizování soutěží, organizování sportovních soutěží, pořádání a řízení pracovních setkání (školení), praktický výcvik, semináře, služby klubové, soutěže, školení, výcvik, výuka, vzdělávání, zábava, zkoušení; (45) právní služby, bezpečnostní služby pro ochranu majetku a jednotlivců, osobní a sociální služby poskytované ostatními za účelem uspokojování potřeb jednotlivců a to služby související se zajišťováním bezpečnosti a obrany jednotlivců realizované např. formou asistenčních, konzultačních, poradenských a doprovodných služeb, služby související s poradenstvím a konzultacemi v oblasti bezpečnosti a obrany a se zajišťováním bezpečnosti a obrany osob, objektů, prostorů a budov.

(730) **Hrubý Milan Mgr.**, Májová 51, Cheb, 35002, CZ

(210) **O-518541**

(220) 10.12.2014

(320) 10.12.2014

(511) 6, 7, 9, 35, 37, 40, 41, 42

(540)

Fo:Do:Ka:

(510) (6) obecné kovy v surovém a polozpracovaném stavu a jejich slitiny, kovové stavební materiály, kovové potřeby zámečnické a klempířské, železářské výrobky a potřeby, vše v rámci této třídy, železo a ocel pro různé průmyslové použití, vše v rámci této třídy, hutní materiály a výrobky všeho druhu - kovové profily, kovové stavební prefabrikáty, odlitky, výpalky, profily, trubky plechy, tyče, trubky, pružiny, potrubí kovové, dráty, pletivo, kovové výlisky a odlitky pro různé průmyslové použití, vše v rámci této třídy, spojovací materiál kovový, a to šrouby, matice, svorníky, nýty, kovové palety pro skladování, manipulaci a dopravu, kovové schody a schodnice, kovový šrot, kovové žebříky; (7) stroje a zařízení pro třískové obrábění, stroje a zařízení pro beztřískovou technologii, stroje pro pálení, řezání materiálů, stroje pro spojování materiálů zejména pro svařování, pájení, stroje pro přípravu materiálů, stroje a zařízení pro dokončovací operace, stroje a zařízení pro povrchové úpravy materiálů jak třískovou, tak beztřískovou technologií, vše v rámci této třídy, strojní zařízení, průmyslové stroje a jejich součásti pro různé druhy průmyslu, spadající do této třídy, motory a pohony spadající do této třídy, stroje pro zpracování a úpravu materiálů, kovoobráběcí a obráběcí stroje, strojní celky, stroje pro povrchovou úpravu materiálů, stroje pro řezání, děrování, vrtání, broušení, leštění, stříkání, míchání, čištění, stroje a zařízení pro mechanické zkoušení materiálů, stroje a zařízení pro speciální zkoušení materiálů, stroje pro odebrání materiálů zejména pro odebrání vzorků, stroje stavební a zemědělské, pneumatické pohony, kompresory, čerpadla, strojní nástroje, součásti a náhradní díly k uvedeným přístrojům a zařízením; (9) přístroje a nástroje vědecké, námořní, geodetické, fotografické, filmové, optické, přístroje pro vážení, měření, signalizaci, kontrolu (inspekci), přístroje a nástroje pro vedení,

přepínání, přeměnu, akumulaci, regulaci nebo řízení elektrického proudu, přístroje pro záznam, převod, reprodukci zvuku nebo obrazu, magnetické nosiče zvukových záznamů, automatické distributory a mechanismy pro přístroje, stroje a zařízení pro značení hutních materiálů, ultrazvukové zařízení pro průmyslové aplikace, přístroje a nástroje materiálovou diagnostiku, přístroje a nástroje pro materiálový výzkum, zapisovací pokladny, počítačové stroje, přístroje pro zpracování informací a počítače, hasicí přístroje, přístroje, nástroje a kabely pro oblast elektřiny, přístroje a zařízení pro akumulaci a ukládání elektrické energie, přístroje a zařízení pro řízení elektrického proudu, fotovoltaická zařízení, elektrické a elektronické prvky, kabely a dráty, elektrické obvody a deskové obvody, elektroinstalační příslušenství zejména prodlužovací kabely, dráty a připojovací kabely, rozvodky, zásuvky, zástrčky, napájecí zdroje, transformátory, zdrojové transformátory, pohybová čidla, domovní zvonky, programátory, svorkovnice, relé, jističe, elektrické přípojky, kolektory, časované spínače, elektrické ovládací a rozvodné prvky, elektrické pojistky, spojky, připojovací svorky, elektrické baterie a cívky akumulátory, nabíječky akumulátorů, pozorovací kamery, vnitřní telefony, domácí videotelefony, elektrické články, elektronky, optické přístroje, zvětšovače a korektory, optické zvětšovače, bezpečnostní, zabezpečovací, ochranná a signalizační zařízení, alarmy, poplašná zařízení a výstražná zařízení, zařízení pro kontrolu vstupu, signalizační přístroje, ochranná a bezpečnostní prostředky, navigační, řídicí, sledovací, zaměřovací a kartografická zařízení, měřicí, detekční a monitorovací přístroje, indikátory a ovladače, čidla a detektory, přístroje na testování a kontrolu kvality, přístroje na měření, počítání, usměrňování a kalibraci, přístroje a zařízení na zaznamenání a registraci dat, přístroje na měření času (nikoliv hodiny a hodinky), přístroje na měření hmotnosti, přístroje na měření vzdálenosti a velikosti, přístroje na měření teploty, přístroje na měření elektřiny, ovladače (regulátory), vědecké výzkumné a laboratorní přístroje, přístroje pro vyučování a simulátory, světelné firemní štíty a reklamy s příslušnými přístroji; (35) maloobchodní a velkoobchodní služby, zprostředkování interaktivního obchodu pomocí globálních komunikačních sítí (Internet), shromažďování různého zboží pro třetí osoby (kromě jejich přepravy) za účelem umožnění spotřebitelům, aby si tyto výrobky mohli pohodlně prohlížet a nakupovat, elektronický obchod prostřednictvím Internetu (on-line-shop), vše výše uvedené s následujícími výrobky: chemické výrobky určené pro průmysl, vědu a fotografii, jakož i pro zemědělství, zahradnictví a lesnictví, umělé pryskyřice v surovém stavu, plastické hmoty v surovém stavu, hnojiva pro půdu, hasicí přístroje (složení), prostředky pro kalení a letování kovů, chemické výrobky určené ke konzervování potravin, tříslicí materiály, lepidla pro průmysl, barvy, nátěry, laky, ochranné výrobky proti korozi a proti deteriorizaci dřeva, barviva, mořidla, přírodní pryskyřice v surovém stavu, kovy listkové a práškové pro malíře, dekoratéry a umělce, přípravky pro bělení a jiné prací prostředky, přípravky pro čištění, leštění, odmašťování a broušení, mýdla, parfumerie, vonné oleje, kosmetika, vlasové vody (lotions), zubní pasty, průmyslové oleje a tuky, mazadla, výrobky pro pohlcování, zavlažování a vázání prachu, paliva včetně benzínu pro motory a osvětlovací látky, svíčky a knoty, farmaceutické a veterinářské výrobky, hygienické výrobky pro léčebné účely, dietní potraviny a dietetické přípravky pro léčebné nebo veterinární účely, potravní doplňky pro lidskou potřebu a pro zvířata, náplasti, obvazový materiál, materiály pro plombování zubů a pro zubní otisky, dezinfekční přípravky, výrobky pro hubení škodlivých zvířat, fungicidy, herbicidy, obecné kovy a jejich slitiny, kovové stavební materiály, kovové stavební materiály přenosné, kovové materiály pro železnice, kovové kabely a dráty neelektrické, kovové potřeby zámečnické a klempířské, kovové trubky, sejfy, rudy, obráběcí stroje, motory (s výjimkou motorů pro pozemní vozidla), spojky a transmisní zařízení mimo ty, které jsou pro pozemní vozidla, zemědělské nástroje, kromě nástrojů poháněných ručně, líhně pro vejce, prodejní automaty, nářadí a nástroje s ručním pohonem, nože, vidličky a lžíce, sečné zbraně, britvy, přístroje a nástroje vědecké, námořní, geodetické, fotografické, filmové, optické, přístroje pro vážení, měření, signalizaci, kontrolu (inspekci), záchranu a přístroje pro vyučování, přístroje a nástroje pro vedení, přepínání, přeměnu, akumulaci, regulaci nebo řízení elektrického proudu, přístroje pro záznam, převod, reprodukci zvuku nebo obrazu, nosiče dat magnetické, záznamové disky, kompaktní disky, DVD a ostatní digitální záznamové nosiče, ústrojí pro přístroje na mince, pokladny registrační, kalkulačky, zařízení na zpracování dat, počítače, počítačový software, hasicí přístroje, přístroje a nástroje chirurgické, zubní a veterinářské, umělé údy, oči a zuby, ortopedické potřeby, materiál na sešívání ran, přístroje pro osvětlení, topení, výrobu páry, pro vaření, přístroje chladicí, pro sušení, ventilaci, rozvod vody a sanitární zařízení, vozidla, dopravní prostředky pozemní, vzdušné nebo vodní, střelné zbraně, střelivo (munice) a střely, výbušniny, ohňostroje, vzácné kovy a jejich slitiny, pozlacené

nebo postříbené výrobky, klenoty, bižuterie, drahokamy, hodinářské potřeby a chronometrické přístroje, hudební nástroje, papír, lepenka, tiskárenské výrobky, potřeby pro knižní vazby, fotografie, papírenské zboží, lepidla pro papírenství nebo domácnost, materiál pro umělce, štetce, psací stroje a kancelářské potřeby (vyjímaje nábytek), učební a vyučovací pomůcky s výjimkou přístrojů, plastické obaly, tiskařské typy, štočky, kaučuk, gutaperča, guma, azbest, slída, polotovary z plastických hmot, materiály těsnící, ucpávací a izolační, ohebné trubky nekovové, kůže a její imitace, zvířecí kůže, usně, kufry a cestovní tašky, deštníky a slunečníky, vycházkové hole, biče, jezdecké postroje a sedla, stavební materiály nekovové, neohebné trubky nekovové pro stavebnictví, asfalt, smůla, přenosné konstrukce nekovové, nekovové pomníky, nábytek, zrcadla, rámy, dřevěné výrobky, výrobky z přírodních materiálů zejména ze slonoviny, želvoviny, jantaru, perleti, mošské pěny a jejich náhražek, pomůcky a nádoby pro kuchyň, hřebeny a mycí houby, kartáče (s výjimkou štětců), materiály pro výrobu kartáčů, čisticí potřeby, drátky na čištění parket, sklo surové nebo opracované (s výjimkou stavebního skla), sklo, porcelán a majolika, lana, provazy, sítky, stany, plachty, plachtoviny, pytle, materiál na vycpávky (s výjimkou kaučuku nebo plastických hmot), textilní materiály ze surových vláken, vlákna pro textilní účely, textil a textilní zboží, povlečení, ubrusy, oděvy, obuv, kloboučnické zboží, krajky a výšivky, stuhu a tkaničky, knoflíky, háčky a očka, poutka - galanterie, špendlíky a jehly, umělé květiny, koberce, rohožky, rohože, linoleum a jiné obklady podlah, tapety na stěny nikoliv textilní, hry, hračky, potřeby pro gymnastiku a sport, vánoční ozdoby, maso, ryby, drůbež a zvěřina, masové výtahy, konzervované, mražené, sušené a vařené ovoce a zelenina, želé, džemy, kompoty, vejce, mléko a mléčné výrobky, jedlé oleje a tuky, káva, čaj, kakao a kávové náhražky, rýže, tapioka a ságo, mouka a obilninové přípravky, chléb, pečivo a cukrovinky, polevy, cukr, med, melasa, droždí, prášek do pečiva, sůl, hořčice, ocet, omáčky (chuťové přísady), koření, marmeláda, zrní a zemědělské, zahradnické a lesní produkty, živá zvířata, čerstvé ovoce a zelenina, semena, rostliny a květiny, krmiva pro zvířata, slad, piva, minerální vody, šumivé nápoje a jiné nápoje nealkoholické, nápoje a šťávy ovocné, sirupy a jiné přípravky k zhotovení nápojů, alkoholické nápoje (s výjimkou piva), tabák, potřeby pro kuřáky, zápalky, zprostředkování obchodních záležitostí, poskytování obchodních nebo podnikatelských informací, pomoc, poradenství a poskytování konzultací v obchodní činnosti, referenční servis, marketing, styky s veřejností, služby v oblasti získávání obchodních kontraktčních partnerů, organizování komerčních a reklamních výstav, vytváření obchodních a obchodně-informačních sítí, služby v oblasti administrativní správy a služby organizačně hospodářské povahy, vše v rámci této třídy, dovozní a vývozní agentura; (37) stavební a opravárenská činnost, instalace, montáž, demontáž, údržba a revize strojních zařízení, testování, měření, analýzy a opravy strojních i technologických celků spadajících do této třídy, zámečnictví a nástrojářství v rozsahu této třídy, činnost technických poradců v oblasti strojírenství a hutnictví, revize a zkoušky strojních celků a zařízení, poskytování poradenských služeb, servis, opravy, montáž a údržba zařízení uvedených ve třídách 6, 7 a 9; (40) zpracování materiálů a jejich úprava, opracovávání kovových materiálů a konstrukčních prvků, kovovýroba, opracování kovů, kovového a plechového materiálu a jeho úprava, a to obrábění, stříhání, prorážení, svařování a pálení, dělení kovového materiálu za tepla i za studena, vše v rámci této třídy, kovářské práce, též kalení, pokovování, truhlářství, klempířství, zámečnictví, nástrojářství, konečná úprava výrobků, leštění, pogumování, pokovování, barvení, broušení, frézování, impregnace materiálů, rytí, gravírování a značení a označování, nakládání s odpady, též nebezpečnými, a to jejich zpracování, recyklace a likvidace, dekontaminace nebezpečných látek, třídění odpadu a recyklovaného materiálu, informace o zpracování a úpravě materiálu; (41) výchova, vzdělávání, zábava, sportovní a kulturní vzdělávání a výchovné služby, školení a vzdělávací činnost, provozování a činnost vzdělávacích programů, vyučování, vzdělávací informace, organizování kulturních nebo vzdělávacích výstav, organizování školení, organizování vzdělávacích soutěží, odborné poradenství s výjimkou obchodního, vydavatelská a nakladatelská činnost, organizování a zajištění seminářů, konferencí, veletrhů a výstav ke kulturním a vzdělávacím účelům, zprostředkování uvedených služeb, jazykové organizační, překladatelské a tlumočnické služby, překlady technických a odborných textů; (42) inženýrské práce a služby, konzultace odborné (neobchodní), technické poradenství v oblasti strojírenství a hutnictví a vypracovávání posudků, rešerše a vývoj nových výrobků v oblasti kovovýroby, testování, měření a analýzy, zpracování studií jejich proveditelnosti, znalecké posudky, expertizy a tvorba předpisů pro provoz a údržbu zařízení, konstruktérská a projekční činnost zejména v oblasti kovovýroby, projektová činnost, tvorba programového vybavení, zpracování dílenské a

montážní výkresové dokumentace, poradenství v oblasti ekologie a životního prostředí, vědecké a technologické služby, výzkum a vývoj, výzkumné služby v průmyslu, poradenství, specializované odborné služby, odborné technické poradenství, a to v oblasti materiálového inženýrství, zkoušky materiálů, materiálové analýzy, zpracování projektové dokumentace, realizování a organizování laboratorních porovnávání, zkoušení způsobilosti, tvorba elektronických publikací, knih, periodik, katalogů, konzultační a poradenská činnost v oblasti technických věd, ostatní odborná činnost se vším výše uvedeným v rámci této třídy.

- (730) **Fo:Do:Ka: PLUS, s.r.o.**, Soukromá 261, Václavovice, 73934, CZ
 (740) Silesia Patent, s.r.o., Soukromá 261, Václavovice, 73934

- (210) **O-518542**
 (220) 10.12.2014
 (320) 10.12.2014
 (511) 6, 7, 9, 35, 37, 40, 41, 42
 (540)

FDK

- (510) (6) obecné kovy v surovém a polozpracovaném stavu a jejich slitiny, kovové stavební materiály, kovové potřeby zámečnické a klempířské, železářské výrobky a potřeby, vše v rámci této třídy, železo a ocel pro různé průmyslové použití, vše v rámci této třídy, hutní materiály a výrobky všeho druhu - kovové profily, kovové stavební prefabrikáty, odlitky, výpalky, profily, trubky plechy, tyče, trubky, pružiny, potrubí kovové, dráty, pletivo, kovové výlisky a odlitky pro různé průmyslové použití, vše v rámci této třídy, spojovací materiál kovový, a to šrouby, matice, svorníky, nýty, kovové palety pro skladování, manipulaci a dopravu, kovové schody a schodnice, kovový šrot, kovové žebříky; (7) stroje a zařízení pro třískové obrábění, stroje a zařízení pro beztřískové technologie, stroje pro pálení, řezání materiálů, stroje pro spojování materiálů zejména pro svařování, pájení, stroje pro přípravu materiálů, stroje a zařízení pro dokončovací operace, stroje a zařízení pro povrchové úpravy materiálů jak třískovou tak beztřískovou technologií, vše v rámci této třídy, strojní zařízení, průmyslové stroje a jejich součásti pro různé druhy průmyslu, spadající do této třídy, motory a pohony spadající do této třídy, stroje pro zpracování a úpravu materiálů, kovoobráběcí a obráběcí stroje, strojírenské celky, stroje pro povrchovou úpravu materiálů, stroje pro řezání, děrování, vrtání, broušení, leštění, stříkání, míchání, čištění, stroje a zařízení pro mechanické zkoušení materiálů, stroje a zařízení pro speciální zkoušení materiálů, stroje pro odebírání materiálů zejména pro odebírání vzorků, stroje stavební a zemědělské, pneumatické pohony, kompresory, čerpadla, strojní nástroje, součásti a náhradní díly k uvedeným přístrojům a zařízením; (9) přístroje a nástroje vědecké, námořní, geodetické, fotografické, filmové, optické, přístroje pro vážení, měření, signalizaci, kontrolu (inspekci), přístroje a nástroje pro vedení, přepínání, přeměnu, akumulaci, regulaci nebo řízení elektrického proudu, přístroje pro záznam, převod, reprodukci zvuku nebo obrazu, magnetické nosiče zvukových záznamů, automatické distributory a mechanismy pro přístroje, stroje a zařízení pro značení hutních materiálů, ultrazvukové zařízení pro průmyslové aplikace, přístroje a nástroje materiálovou diagnostiku, přístroje a nástroje pro materiálový výzkum, zapisovací pokladny, počítačové stroje, přístroje pro zpracování informací a počítače, hasicí přístroje, přístroje, nástroje a kabely pro oblast elektřiny, přístroje a zařízení pro akumulaci a ukládání elektrické energie, přístroje a zařízení pro řízení elektrického proudu, fotovoltaická zařízení, elektrické a elektronické prvky, kabely a dráty, elektrické obvody a deskové obvody, elektroinstalační příslušenství zejména prodlužovací kabely, dráty a připojovací kabely, rozvodovky, zásuvky, zástrčky, napájecí zdroje, transformátory, zdrojové transformátory, pohybová čidla, domovní zvonky, programátory, svorkovnice, relé, jističe, elektrické přípojky, kolektory, časované spínače, elektrické ovládací a rozvodné prvky, elektrické pojistky, spojky, připojovací svorky, elektrické baterie a cívky akumulátory, nabíječky akumulátorů, pozorovací kamery, vnitřní telefony, domácí videotelefony, elektrické články, elektronky, optické přístroje,

zvětšovače a korektory, optické zvětšovače, bezpečnostní, zabezpečovací, ochranná a signalizační zařízení, alarmy, poplašná zařízení a výstražná zařízení, zařízení pro kontrolu vstupu, signalizační přístroje, ochranné a bezpečnostní prostředky, navigační, řídicí, sledovací, zaměřovací a kartografická zařízení, měřicí, detekční a monitorovací přístroje, indikátory a ovladače, čidla a detektory, přístroje na testování a kontrolu kvality, přístroje na měření, počítání, usměrňování a kalibraci, přístroje a zařízení na zaznamenání a registraci dat, přístroje na měření času (nikoliv hodiny a hodinky), přístroje na měření hmotnosti, přístroje na měření vzdálenosti a velikosti, přístroje na měření teploty, přístroje na měření elektriny, ovladače (regulátory), vědecké výzkumné a laboratorní přístroje, přístroje pro vyučování a simulátory, světelné firemní štíty a reklamy s příslušnými přístroji; (35) maloobchodní a velkoobchodní služby, zprostředkování interaktivního obchodu pomocí globálních komunikačních sítí (Internet), shromažďování různého zboží pro třetí osoby (kromě jejich přepravy) za účelem umožnění spotřebitelům, aby si tyto výrobky mohli pohodlně prohlížet a nakupovat, elektronický obchod prostřednictvím Internetu (on-line-shop), vše výše uvedené s následujícími výrobky: chemické výrobky určené pro průmysl, vědu a fotografii, jakož i pro zemědělství, zahradnictví a lesnictví, umělé pryskyřice v surovém stavu, plastické hmoty v surovém stavu, hnojiva pro půdu, hasicí přístroje (složení), prostředky pro kalení a letování kovů, chemické výrobky určené ke konzervování potravin, tříslicí materiály, lepidla pro průmysl, barvy, nátěry, laky, ochranné výrobky proti korozi a proti deteriorizaci dřeva, barviva, mořidla, přírodní pryskyřice v surovém stavu, kovy listkové a práškové pro malíře, dekorátory a umělce, přípravky pro bělení a jiné prací prostředky, přípravky pro čištění, leštění, odmašťování a broušení, mýdla, parfumerie, vonné oleje, kosmetika, vlasové vody (lotions), zubní pasty, průmyslové oleje a tuky, mazadla, výrobky pro pohlcování, zavlažování a vázání prachu, paliva včetně benzínu pro motory a osvětlovací látky, svíčky a knoty, farmaceutické a veterinářské výrobky, hygienické výrobky pro léčebné účely, dietní potraviny a dietetické přípravky pro léčebné nebo veterinární účely, potravní doplňky pro lidskou potřebu a pro zvířata, náplastí, obvazový materiál, materiály pro plombování zubů a pro zubní otisky, dezinfekční přípravky, výrobky pro hubení škodlivých zvířat, fungicidy, herbicidy, obecné kovy a jejich slitiny, kovové stavební materiály, kovové stavební materiály přenosné, kovové materiály pro železnice, kovové kabely a dráty neelektrické, kovové potřeby zámečnické a klempířské, kovové trubky, seřpy, rudy, obráběcí stroje, motory (s výjimkou motorů pro pozemní vozidla), spojky a transmisní zařízení mimo ty, které jsou pro pozemní vozidla, zemědělské nástroje, kromě nástrojů poháněných ručně, líně pro vejce, prodejní automaty, nářadí a nástroje s ručním pohonem, nože, vidličky a lžíce, sečné zbraně, břitvy, přístroje a nástroje vědecké, námořní, geodetické, fotografické, filmové, optické, přístroje pro vážení, měření, signalizaci, kontrolu (inspekci), záchranu a přístroje pro vyučování, přístroje a nástroje pro vedení, přepínání, přeměnu, akumulaci, regulaci nebo řízení elektrického proudu, přístroje pro záznam, převod, reprodukci zvuku nebo obrazu, nosiče dat magnetické, záznamové disky, kompaktní disky, DVD a ostatní digitální záznamové nosiče, ústrojí pro přístroje na mince, pokladny registrační, kalkulačky, zařízení na zpracování dat, počítače, počítačový software, hasicí přístroje, přístroje a nástroje chirurgické, zubní a veterinářské, umělé údy, oči a zuby, ortopedické potřeby, materiál na sešívání ran, přístroje pro osvětlení, topení, výrobu páry, pro vaření, přístroje chladicí, pro sušení, ventilaci, rozvod vody a sanitární zařízení, vozidla, dopravní prostředky pozemní, vzdušné nebo vodní, stříelné zbraně, stříelivo (munice) a střely, výbušniny, ohňostroje, vzácné kovy a jejich slitiny, pozlacené nebo postříbřené výrobky, klenoty, bižuterie, drahokamy, hodinářské potřeby a chronometrické přístroje, hudební nástroje, papír, lepenka, tiskárenské výrobky, potřeby pro knižní vazby, fotografie, papírenské zboží, lepidla pro papírenství nebo domácnost, materiál pro umělce, štetce, psací stroje a kancelářské potřeby (vyjímaje nábytek), učební a vyučovací pomůcky s výjimkou přístrojů, plastické obaly, tiskařské typy, štočky, kaučuk, gutaperča, guma, azbest, slída, polotovary z plastických hmot, materiály těsnící, ucpávací a izolační, ohebné trubky nekovové, kůže a její imitace, zvířecí kůže, usně, kufry a cestovní tašky, deštníky a slunečníky, vycházkové hole, biče, jezdecké postroje a sedla, stavební materiály nekovové, neohebné trubky nekovové pro stavebnictví, asfalt, směla, přenosné konstrukce nekovové, nekovové pomníky, nábytek, zrcadla, rámy, dřevěné výrobky, výrobky z přírodních materiálů zejména ze slonoviny, želvoviny, jantaru, perleti, mořské pěny a jejich náhražek, pomůcky a nádoby pro kuchyň, hřebeny a mycí houby, kartáče (s výjimkou štětců), materiály pro výrobu kartáčů, čistící potřeby, drátky na čistění parket, sklo surové nebo opracované (s výjimkou stavebního skla), sklo, porcelán a majolika, lana, provazy, síťky, stany, plachty, plachtoviny, pytle, materiál na vycpávky (s výjimkou kaučuku nebo

plastických hmot), textilní materiály ze surových vláken, vlákna pro textilní účely, textil a textilní zboží, povlečení, ubrusy, oděvy, obuv, kloboučnické zboží, krajky a výšivky, stuhy a tkaničky, knoflíky, háčky a očka, poutka - galanterie, špendlíky a jehly, umělé květiny, koberce, rohože, rohože, linoleum a jiné obklady podlah, tapety na stěny nikoliv textilní, hry, hračky, potřeby pro gymnastiku a sport, vánoční ozdoby, maso, ryby, drůbež a zvěřina, masové výtažky, konzervované, mražené, sušené a vařené ovoce a zelenina, želé, džemy, kompoty, vejce, mléko a mléčné výrobky, jedlé oleje a tuky, káva, čaj, kakao a kávové náhražky, rýže, tapioka a ságo, mouka a obilninové přípravky, chléb, pečivo a cukrovinky, polevy, cukr, med, melasa, droždí, prášek do pečiva, sůl, hořčice, ocet, omáčky (chuťové přísady), koření, zmrzlina, zrní a zemědělské, zahradnické a lesní produkty, živá zvířata, čerstvé ovoce a zelenina, semena, rostliny a květiny, krmiva pro zvířata, slad, piva, minerální vody, šumivé nápoje a jiné nápoje nealkoholické, nápoje a šťávy ovocné, sirupy a jiné přípravky k zhotovování nápojů, alkoholické nápoje (s výjimkou pív), tabák, potřeby pro kuřáky, zápalky, zprostředkování obchodních záležitostí, poskytování obchodních nebo podnikatelských informací, pomoc, poradenství a poskytování konzultací v obchodní činnosti, referenční servis, marketing, styky s veřejností, služby v oblasti získávání obchodních kontraktů partnerů, organizování komerčních a reklamních výstav, vytváření obchodních a obchodně-informačních sítí, služby v oblasti administrativní správy a služby organizačně hospodářské povahy, vše v rámci této třídy, dovozní a vývozní agentura; (37) stavební a opravárenská činnost, instalace, montáž, demontáž, údržba a revize strojních zařízení, testování, měření, analýzy a opravy strojních i technologických celků spadajících do této třídy, zámečnictví a nástrojářství v rozsahu této třídy, činnost technických poradců v oblasti strojírenství a hutnictví, revize a zkoušky strojních celků a zařízení, poskytování poradenských služeb, servis, opravy, montáž a údržba zařízení uvedených ve třídách 6, 7 a 9; (40) zpracování materiálů a jejich úprava, opracovávání kovových materiálů a konstrukčních prvků, kovovýroba, opracování kovů, kovového a plechového materiálu a jeho úprava, a to obrábění, stříhání, prorážení, svařování a pálení, dělení kovového materiálu za tepla i za studena, vše v rámci této třídy, kovářské práce, též kalení, pokovování, truhlářství, klempířství, zámečnictví, nástrojářství, konečná úprava výrobků, leštění, pogumování, pokovování, barvení, broušení, frézování, impregnace materiálů, rytí, gravírování a značení a označování, nakládání s odpady, též nebezpečnými, a to jejich zpracování, recyklace a likvidace, dekontaminace nebezpečných látek, třídění odpadu a recyklovaného materiálu, informace o zpracování a úpravě materiálu; (41) výchova, vzdělávání, zábava, sportovní a kulturní vzdělávání a výchovné služby, školící a vzdělávací činnost, provozování a činnost vzdělávacích programů, vyučování, vzdělávací informace, organizování kulturních nebo vzdělávacích výstav, organizování školení, organizování vzdělávacích soutěží, odborné poradenství s výjimkou obchodního, vydavatelská a nakladatelská činnost, organizování a zajištění seminářů, konferencí, veletrhů a výstav ke kulturním a vzdělávacím účelům, zprostředkování uvedených služeb, jazykové organizační, překladatelské a tlumočnické služby, překlady technických a odborných textů; (42) inženýrské práce a služby, konzultace odborné (neobchodní), technické poradenství v oblasti strojírenství a hutnictví a vypracovávání posudků, řešerše a vývoj nových výrobků v oblasti kovovýroby, testování, měření a analýzy, zpracování studií jejich proveditelnosti, znalecké posudky, expertízy a tvorba předpisů pro provoz a údržbu zařízení, konstruktérská a projekční činnost zejména v oblasti kovovýroby, projektová činnost, tvorba programového vybavení, zpracování dílenské a montážní výkresové dokumentace, poradenství v oblasti ekologie a životního prostředí, vědecké a technologické služby, výzkum a vývoj, výzkumné služby v průmyslu, poradenství, specializované odborné služby, odborné technické poradenství, a to v oblasti materiálového inženýrství, zkoušky materiálu, materiálové analýzy, zpracování projektové dokumentace, realizování a organizování laboratorních porovnávání, zkoušení způsobnosti, tvorba elektronických publikací, knih, periodik, katalogů, konzultační a poradenská činnost v oblasti technických věd, ostatní odborná činnost se vším výše uvedeným v rámci této třídy.

(590) Barevná

(730) **Fo:Do:Ka: PLUS, s.r.o.**, Soukromá 261, Václavovice, 73934, CZ

(740) Silesia Patent, s.r.o., Soukromá 261, Václavovice, 73934

(210) **O-518587**
(220) 12.12.2014
(320) 12.12.2014
(511) 16, 35, 43
(540)



(510) (16) tiskoviny, výrobky z papíru, letáky, plakáty, fotografie; (35) zprostředkování obchodní činnosti pro hostinskou činnost, franchisingové služby, propagace a reklamní služby; (43) hostinská činnost, služby zajišťující stravování a nápoje.
(730) **KOLKOVNA RESTAURANTS, a.s.**, Hradební 761/3, Praha 1, 11000, CZ
(740) Langrova, s.r.o., Skrétova 48, Plzeň, 30100

(210) **O-518591**
(220) 12.12.2014
(320) 12.12.2014
(511) 30, 35, 43
(540)

COFFEE time...

(510) (30) káva, čaj, kakao, cukrovinky, čokoláda, čokoládové nápoje s mlékem, kávové nápoje s mlékem, příchutě do nápojů; (35) propagační, reklamní a inzertní činnost; (43) kavárny, bistra, restaurace.
(730) **PENGUIN EU, s.r.o.**, Vinohradská 343/6, Praha 2, 12000, CZ
(740) Patentová a známková kancelář Novotný, Ing. Jaroslav Novotný, Římská 45/2135, Praha 2, 12000

(210) **O-518782**
(220) 19.12.2014
(320) 19.12.2014
(511) 34
(540)

MARLBORO FLAVOR ONE

(510) (34) tabák surový nebo zpracovaný, tabákové výrobky, doutníky, cigarety, cigarillos, tabák k balení vlastních cigaret, dýmkový tabák, žvýkací tabák, šňupací tabák, kretek, snus, náhražky tabáku (nikoli pro léčebné účely), elektronické cigarety, zahříváné tabákové výrobky, elektronická zařízení, která zahřívají cigarety, kuřácké potřeby, cigaretový papír, cigaretové dutinky, cigaretové filtry, dózy na tabák, tabatěrky, cigaretová pouzdra, popelníky, dýmky, kapesní strojky k balení cigaret, zapalovače, zápalky.
(730) **Philip Morris Brands Sàrl**, Quai Jeanrenaud 3, Neuchâtel, 2000, CH
(740) Zeiner & Zeiner v.o.s., Mgr. Karel Šindelka, Maiselova 15, Praha 1, 11000

(210) **O-518784**
(220) 19.12.2014
(320) 19.12.2014
(511) 34
(540)

PETRA ČERVENÁ

(510) (34) tabák surový nebo zpracovaný, tabákové výrobky, doutníky, cigarety, cigarillos, tabák k balení vlastních cigaret, dýmkový tabák, žvýkací tabák, šňupací tabák, kretek, snus, náhražky tabáku (nikoli pro léčebné účely), elektronické cigarety, zahříváné tabákové výrobky, elektronická zařízení, která zahřívají cigarety, kuřácké potřeby, cigaretový papír, cigaretové dutinky, cigaretové filtry, dózy na tabák, tabatěrky, cigaretová pouzdra, popelníky, dýmky, kapesní strojky k balení cigaret, zapalovače, zápalky.
(730) **Philip Morris ČR a.s.**, Vítězná 1, Kutná Hora, 28403, CZ
(740) Zeiner & Zeiner v.o.s., Mgr. Karel Šindelka, Maiselova 15, Praha 1, 11000

(210) **O-518786**
(220) 19.12.2014
(320) 19.12.2014
(511) 9, 16, 35, 37, 38, 41, 42
(540)



(510) (9) přístroje a nástroje vědecké, námořní, geodetické, fotografické, filmové, optické, přístroje a nástroje pro vážení, měření, signalizaci, kontrolu (monitorování), záchranu životů a přístroje a nástroje pro vyučování, přístroje a nástroje pro vedení, přepínání, přeměnu, akumulaci, regulaci nebo řízení elektrického proudu, přístroje pro záznam, převod, přenos nebo reprodukci zvuku nebo obrazu, magnetické nosiče dat, optické nosiče dat, nahrávací disky, SD karty, mikro SD karty, USB flash disky, paměťové karty, pevné disky, prodejní automaty a mechanismy pro přístroje na mince, počítačové stroje, přístroje pro zpracování dat a počítače, přístroje pro přenos zvuku a obrazu, telekomunikační přístroje, mobilní telekomunikační přístroje, mobilní telekomunikační handsety, počítačový hardware, počítačový software, počítačový software stažitelný z Internetu, multimediální aplikace, PDA (osobní digitální asistent), kapesní PC, mobilní telefony, laptopy, telekomunikační síťové přístroje, řídicí software pro telekomunikační síť a pro telekomunikační přístroje, kamery, fotoaparáty, MP3 a MP4 přehrávače, elektronické publikace (stažitelné), periodika v elektronické podobě, elektronické databáze a databázové produkty, informace a záznamy v elektronické podobě, informace, data a databázové informační produkty na nosičích nebo v elektronických, datových, informačních, počítačových a komunikačních sítích všeho druhu, kryty na mobilní telefony a počítače, ochranné fólie a pouzdra na mobilní telefony a počítače, části a příslušenství pro všechny výše uvedené výrobky; (16) tiskoviny, etikety, formuláře, brožury, katalogy, manuály, referenční, uživatelské a jiné příručky, návody k použití, ostatní dokumentace pro výpočetní, telekomunikační a jiná technická zařízení a přístroje; (35) reklamní, inzertní a propagační činnost, marketing, prodej reklamního času inzerentům, poskytování informací a jiných informačních produktů komerčního nebo reklamního charakteru, komerční využití Internetu v oblastech komerčních internetových médií a vyhledávacích služeb, on-line inzerce, zprostředkování v obchodních vztazích, reklamní, inzertní a propagační činnost, pomoc při řízení obchodní činnosti, obchodní administrativy, kancelářské práce, maloobchodní a velkoobchodní služby v oblasti výrobků ve tř. 9 a on-line maloobchodní a velkoobchodní služby v oblasti výrobků ve tř. 9, zprostředkovatelská činnost v obchodu s výrobky uvedenými ve tř. 9, automatizované zpracování dat, systematizace informací do počítačových databází, průzkum trhu a analýza trhu, propagace elektronickou cestou také za pomoci internetových vyhledávačů, poradenství v oboru internetového marketingu, pronájem reklamních ploch, rozšiřování reklamních materiálů, průzkum veřejného mínění, vývoj, shromažďování, klasifikace, aktualizace, uspořádání, správa a provozování databází s marketingovými informacemi, poskytování obchodních informací mimo jiné prostřednictvím Internetu, kabelové sítě nebo jiných forem přenosu dat, informační, konzultační a poradenské služby ve vztahu k výše uvedeným službám; (37) provádění průmyslových, inženýrských, bytových a občanských staveb, výstavba, montáž, údržba, opravy a revize telekomunikačních, radiokomunikačních a datových strojů a zařízení, servis pro tuzemská i zahraniční telekomunikační a jiná zařízení, instalace, montáž, údržba, opravy a revize elektrických strojů, přístrojů a zařízení, instalace, montáž, údržba, opravy a revize měřicí a regulační techniky; (38) spoje (telekomunikace), telekomunikační služby, síťové služby, mobilní telekomunikační služby, telekomunikační portálové služby, internetové portálové služby, mobilní telekomunikační síťové služby, zprostředkovatelská činnost v oblasti telekomunikačních, mobilních telekomunikačních a datových služeb, telekomunikační služby pevných linek, poskytování širokopásmového telekomunikačního přístupu, širokopásmové služby, vysílací služby, služby televizního vysílání, vysílací služby vztahující se k IP/TV nebo na bázi IP/TV, poskytování

- přístupu k IP/TV, služby internetového přístupu, služby e-mailových, textových a multimediálních zpráv, služby související s poskytováním přístupu k počítačovým sítím, zejména zajišťování, poskytování a pronájem přístupového času do datových sítí a databází, zvláště pak k Internetu, poskytování přístupu k počítačovým databázím a komunikační služby s tím související, pomocné, podpůrné a asistenční služby v oblasti telekomunikací a telekomunikačních přístrojů, provozování sítí, zejména sítí telekomunikačních a datových, expertní poradenské a konzultační služby v oblasti telekomunikací a datových služeb, plánovací a projektové služby v oblasti telekomunikačního vybavení, informační, konzultační a poradenské služby ve vztahu k výše uvedeným službám; (41) vydavatelská a nakladatelská činnost, výchova a vzdělávání, školicí služby, zábava, sportovní a kulturní aktivity, interaktivní zábavní služby, služby elektronických a počítačových her poskytované prostřednictvím jakýchkoliv komunikačních sítí, zábavní a informační služby poskytované prostřednictvím telekomunikačních sítí, poskytování zpravodajských informací, televizní služby, televizní služby poskytované prostřednictvím Internet Protokol technologie včetně IP/TV, poskytování zábavy prostřednictvím televize a IP/TV, informační, konzultační a poradenské služby týkající se výše uvedených služeb; (42) vědecké a technologické služby a k nim vztahující se výzkum a vývoj, průmyslové analýzy a výzkum, výzkum v oblasti telekomunikací, datových služeb a telekomunikační technologie, navrhování (projektování), vývoj a analýzy počítačových, telekomunikačních a datových systémů, pronájem počítačů, telekomunikačních přístrojů a přístrojů a zařízení na zpracování dat, monitoring telekomunikačních a datových systémů, technické konzultační služby v oblasti informačních technologií, výpočetní, telekomunikační a datové techniky, inženýrské služby v oblasti informačních, telekomunikačních a datových technologií, návrh a vývoj počítačového hardware a software, IT služby, služby počítačového programování, programátorské služby, obnova počítačových dat, poradenství v oblasti počítačového hardware a software, zálohování a kopírování počítačových programů, pronájem počítačů a telekomunikačních a datových přístrojů, tvorba, navrhování a vývoj počítačového software, instalace a údržba počítačového software, aktualizace počítačového software, pronájem počítačového software a hardware, převod (konverze) dat nebo dokumentů z fyzických nosičů na elektronické nosiče, převod (konverze) dat a počítačových programů (ne fyzická konverze), tvorba a správa webových stránek pro třetí osoby, webhosting, služby informačních brokerů a jiných profesionálních poskytovatelů informací zejména v oblasti průzkumu trhu a produktový výzkum pro třetí osoby, informační, konzultační a poradenské služby týkající se výše uvedených služeb.
- (730) **O2 Czech Republic a.s.**, Za Brumlovkou 266/2, Praha 4 - Michle, 14022, CZ
- (740) JINDRA & PARTNERS, JUDr. Tomáš Jindra, U Prašné brány 3, Praha 1, 11000

- (210) **O-519044**
 (220) 08.01.2015
 (320) 08.01.2015
 (511) 3, 5
 (540)

ColorWin

- (510) (3) brousíci přípravky, čistící prostředky a vonné přípravky, kosmetické přípravky, parfumerie, přípravky pro osobní hygienu, kosmetické přípravky pro péči o zvířata, křeččový vosk a ševcovská směla, vonné oleje a aromatické výtažky, přípravky pro osobní hygienu a kosmetické přípravky, přípravky pro ústní hygienu, deodoranty a antiperspiranty, líčidla, mýdla a mycí gely, přípravky do koupele, přípravky na odstraňování ochlupení a holicí přípravky, přípravky pro péči o pleť, přípravky pro péči o vlasy a přípravky na holení, kosmetika na vlasy, vlasová kosmetika, vlasová tonika, vlasové balzámy, vlasové gely, vlasové kondicionéry, vlasové masky, vlasové oleje, vlasové vody, vody a mléka na posílení vlasů, voskové kúry na vlasy, vosky na úpravu účesu, výrobky na barvení vlasů, zesvětlovací přípravky na vlasy, zjemňující přípravky na vlasy, přípravky na tónování vlasů, šampony, přípravky na čištění a mytí vlasů, přípravky na kadeření vlasů, přípravky na ondulaci, lak na vlasy, neutralizační přípravky na vlasy, ochranné pěny na vlasy, odbarvovač na vlasy, barvicí přípravky na vlasy, dětské šampony, čistící prostředky pro vozidla, prášek do myčky na nádobí, přípravky na čištění a leštění kůže a obuvi, vonné přípravky pro domácnost; (5) hygienické přípravky a výrobky spadající do této třídy, léčiva a veterinární přípravky a výrobky, potravní doplňky a dietetické přípravky, přípravky proti rostlinným a živočišným škůdcům, zubní přípravky a výrobky spadající do této třídy, potraviny pro batolata, potravní doplňky pro zvířata, absorpční výrobky

pro osobní hygienu, deodoranty a osvěžovače vzduchu, dezinfekční a antiseptické přípravky, dětské pleny a pleny pro inkontinentní osoby, dámské hygienické výrobky, diagnostické přípravky, farmaceutické přípravky a přírodní léčiva, obvazy, obvazový materiál a aplikátory léčebných přípravků spadající do této třídy, živé orgány a tkáně pro chirurgické účely.

- (730) **Kantor Jolanta Pharm.Dr.**, Bystrice 1262, Bystrice, 73995, CZ
 (740) Advokátní a patentová kancelář VYSKOČIL, KROŠLÁK a spol., Dana Lukajová, Voršilská 10, Praha 1, 11000

- (210) **O-519069**
 (220) 09.01.2015
 (320) 09.01.2015
 (511) 29, 35
 (540)



- (510) (29) maso, ryby, drůbež a zvěřina, masné výrobky, salámy, masové výtažky, masové konzervy, paštiky, masné pomazánky, uzeniny všeho druhu, tepelně zpracované masné výrobky, fermentované salámy s plísní i bez plísně, veškeré zabijačkové výrobky, sádlo, slanina, oleje a tuky jedlé, balené masové zboží, masové polotovary, lahůdky z výrobků spadajících do této třídy; (35) zprostředkovatelské služby v oblasti nákupu a prodeje výrobků uvedených ve tř. 29.
- (730) **Ligurský Ivo**, Na Dilech 288/4, Kroměříž, 76701, CZ

- (210) **O-519115**
 (220) 12.01.2015
 (320) 12.01.2015
 (511) 9, 16, 35, 38, 41, 42
 (540)

vaše **dvojka**

- (510) (9) nosiče dat optické, nosiče zvukových záznamů a nahrávek, nosiče dat všeho druhu, které spadají do třídy 9, elektronické, informační, komunikační a datové sítě, data, databáze, databázové systémy a produkty a další informační produkty na nosičích dat a v elektronických datových, informačních telekomunikačních sítích všeho druhu, CD a DVD disky, televizní přijímače, kopírovači zařízení a stroje, telefonní přístroje, telefonní záznamníky, přístroje a zařízení pro záznam, přenos, převod, zpracování a reprodukci zvuku, obrazu, textu nebo jiných dat či informací, nosiče záznamu zvuku, obrazu, textu nebo jiných dat či informací, kancelářské stroje a zařízení patřící do této třídy, faxy, elektronické časopisy, elektronická periodika a knihy v elektronické podobě, související software a hardware, včetně elektronických multimediálních aplikací, multimediálních nebo informačních katalogů a aplikací pro prohlížení, zpracování nebo uchování dat v elektronické podobě, software pro vyhledávání ve všech sítích z oblasti výpočetní techniky, multimediální informační katalogy, počítače, programové vybavení pro informační technologie a pro komunikaci, programové vybavení umožňující elektronické obchodování; (16) periodické i neperiodické

publikace, tiskoviny, časopisy, lepenka, papír, tiskárenské výrobky, papírenské zboží, brožury, knihy, letáky, plakáty, noviny, samolepky, pozvánky, mapy, obtisky, pohlednice, kalendáře, fotografie, vizitky, tištěné informační, reklamní a propagační materiály, reklamní a inzertní materiály a předměty, psací potřeby, kancelářské potřeby, tašky a sáčky z papíru nebo umělých hmot, těžitka, krabice lepenkové nebo papírové, papírové nádoby, štítky, podložky, figurky; (35) propagační, inzertní a reklamní činnost, obchodní management a administrativa, podnikové poradenství, pomoc při řízení obchodní činnosti, průzkum a vyhodnocování trhu, kancelářské práce, účetnictví, poskytování podnikatelských nebo obchodních informací, vydávání a rozšiřování reklamních, propagačních a inzertních textů, organizování výstav, veletrhů a propagačních akcí k reklamním nebo propagačním účelům, public relations, on-line inzertní činnost, překlad informací do počítačových databází, zprostředkování zaměstnání, komerční využití Internetu v oblastech komerčních internetových médií a vyhledávacích služeb, prezentace uživatelů na stránkách World Wide Web a počítačové síti Internet; (38) telekomunikační služby, počítačová komunikace, elektronický přenos dat pomocí výpočetní techniky (počítačů), elektronická pošta, provozování internetového portálu, šíření elektronických časopisů, periodik a knih v elektronické podobě, komunikační služby prostřednictvím Internetu, vnějších a vnitřních sítí, přenos dat nebo informací prostřednictvím telekomunikačních zařízení, počítačů, mobilních telefonů, služby zabezpečující audiovizuální komunikaci prostřednictvím informačních telekomunikačních sítí; (41) vydavatelská a nakladatelská činnost, publikační činnost, konzultační činnost, organizování a vedení konferencí, kongresů, odborných stáží a školení, organizování kulturních nebo vzdělávacích výstav, vzdělávací, školicí, zábavné, výchovné a lektorské činnosti, poskytování on-line elektronických publikací, výroba audiovizuálních děl, vydávání elektronických časopisů, periodik, knih, tvorba rozhlasových a televizních pořadů, agenturní činnost v oblasti kultury, poskytování informací o možnostech rozptýlení; (42) programování internetových databázových systémů a internetových aplikací, programování multimediálních aplikací, tvorba multimediálních dokumentů, prezentací, aplikací, katalogů, tvorba informačních databází, elektronických časopisů, periodik, knih, aktualizace a údržba programového vybavení, konstrukce www prezentací, hosting webových stránek, převádění médií do elektronické podoby, počítačové animace a vizualizace, informace, poradenství a konzultace vztahující se k výše uvedeným službám, zprostředkovatelská činnost se službami uvedenými ve třídě 42.

(730) **Udženija Alexandra Ing.**, U Zvonařky 2536/1c, Praha 2, 12000, CZ
(740) PROPATENT, JUDr. Matěj Sedláček, Pod Pekařkou 1, Praha 4, 14700

(210) **O-519129**
(220) 13.01.2015
(320) 13.01.2015
(511) 35, 41, 42, 43, 44
(540)



(510) (35) organizování reklamních a komerčních výstav, reklama, propagace, obchod s dekoracemi, textílem, zahradnickými a zemědělskými výrobky a potřebami, potravinami, nápoji, poradenské, konzultační a zprostředkovatelské služby v uvedených oborech ve třídě 35; (41) školení, vzdělávání, nakladatelské a vydavatelské služby, kulturní a sportovní aktivity, pořádání kulturních a sportovních akcí, poradenské, konzultační a zprostředkovatelské služby v uvedených oborech ve třídě 41; (42) výzdoba interiérů, design; (43) služby zajišťující stravování a nápoje, dočasné ubytování, poradenské, konzultační a zprostředkovatelské služby v uvedených oborech ve třídě 43; (44) zemědělské a zahradnické služby, péče o hygienu a krásu osob a zvířat, aranžování květin a květinových

dekorací, poradenské, konzultační a zprostředkovatelské služby v uvedených oborech ve třídě 44.

(730) **Malinová Jaroslava**, Velvarská 36, Olovnice, 27326, CZ

(210) **O-519134**
(220) 13.01.2015
(320) 13.01.2015
(511) 32
(540)



(510) (32) jablečný mošt, ovocné a zeleninové mošty.
(590) Barevná
(730) **Moštárna Hostětín s.r.o.**, Hostětín 4, Hostětín, 68771, CZ

(210) **O-519136**
(220) 13.01.2015
(320) 13.01.2015
(511) 32, 35, 40
(540)

ČERNÁ RAKETA

(510) (32) piva všeho druhu, minerální vody, šumivé nápoje a jiné nápoje nealkoholické, nápoje a šťávy ovocné, sirupy a jiné přípravky k zhotovování nápojů; (35) reklama, propagace a inzerce prostřednictvím všech druhů médií, marketing, zprostředkovatelská činnost v oblasti obchodu s reklamními materiály s pivovarskou tematikou zejména s výrobky ze skla, porcelánu a majoliky, s ubrusy, tácky, etiketami, s pivem a nealkoholickými nápoji; (40) pivovarnictví - výroba piva všeho druhu, sladovnictví.
(730) **Pivovar Matuška s.r.o.**, Španielova 1268/3, Praha 6, 16300, CZ
(740) Ing. Michal Jupa, Na Baních 1385, Praha 5 - Zbraslav, 15600

(210) **O-519137**
(220) 13.01.2015
(320) 13.01.2015
(511) 32, 35, 40
(540)

ZLATÁ RAKETA

(510) (32) piva všeho druhu, minerální vody, šumivé nápoje a jiné nápoje nealkoholické, nápoje a šťávy ovocné, sirupy a jiné přípravky k zhotovování nápojů; (35) reklama, propagace a inzerce prostřednictvím všech druhů médií, marketing, zprostředkovatelská činnost v oblasti obchodu s reklamními materiály s pivovarskou tematikou zejména s výrobky ze skla, porcelánu a majoliky, s ubrusy, tácky, etiketami, s pivem a nealkoholickými nápoji; (40) pivovarnictví - výroba piva všeho druhu, sladovnictví.
(730) **Pivovar Matuška s.r.o.**, Španielova 1268/3, Praha 6, 16300, CZ
(740) Ing. Michal Jupa, Na Baních 1385, Praha 5 - Zbraslav, 15600

(210) **O-519138**
(220) 13.01.2015
(320) 13.01.2015
(511) 33, 35, 43
(540)

SKLEP MARYŠA

(510) (33) vína všeho druhu, sekty, alkoholické nápoje; (35) maloobchodní a velkoobchodní prodej a zprostředkovatelské a obstaravatelské služby v oblasti nákupu a prodeje vín, alkoholických a nealkoholických nápojů, zprostředkování v oblasti nákupu a prodeje zboží, zejména vín, alkoholických a nealkoholických nápojů prostřednictvím Internetu,

propagační, reklamní a informační činnost, marketing; (43) hostinská a restaurační činnost, provozování vinných sklípků, ubytovací služby.

(730) **ZEMAX Šitbořice a.s.**, Brněnská 577, Šitbořice, 69176, CZ

(740) JUDr. Aleš Zábrš, Na Beránce 2, Praha 6, 16000

(210) **O-519142**

(220) 13.01.2015

(320) 13.01.2015

(511) 1, 2, 3, 4, 5, 16, 17, 35

(540)



(510) (1) chemické výrobky pro průmysl, vědu, zemědělství, zahradnictví, lesnictví, průmyslové a technické provozy a výroby, řemesla, opravárenství, servis a údržbu, včetně ekologických chemických výrobků, chemické čisticí a odmašťovací prostředky pro průmysl, výrobu, opravárenství a údržbu obsažené ve třídě 1, chemické prostředky pro prevenci proti plísním, bakteriím, kvasinkám a mikrobům, včetně biologicky odbouratelných chemických prostředků, průmyslová lepidla a tmely obsažené v této třídě, chladicí kapaliny; (2) ochranné a antikoroziční prostředky a přípravky ve třídě 2, ochranné prostředky na kov, ochranné prostředky na dřevo, včetně biologicky odbouratelných; (3) přípravky a prostředky k čištění a odmašťování, chemické přípravky k čištění a odmašťování, vodou ředitelné a biologicky rozložitelné, zdravotně nezávadné a biologicky odbouratelné, prostředky osobní hygieny obsažené v této třídě, mýdla a mycí gely, čisticí prostředky pro potírání plísní, bakterií, kvasinek a mikrobů; (4) průmyslové oleje a tuhy, pasty, mazadla a kapaliny ve spreji, včetně biologicky odbouratelných, průmyslová maziva, obráběcí emulze, biooleje a biomaziva pro průmysl, včetně provozů vyžadujících speciální hygienické požadavky; (5) antibakteriální a dezinfekční přípravky, biocidy (pesticidy), herbicidy, pesticidy (přípravky pro hubení škůdců), repelenty proti hmyzu, deodoranty pro oděvy a textil, mucholapky na chytání much a škodlivého hmyzu, chemické přípravky proti mšicím, vše biologicky odbouratelné; (16) lepidla, obaly z papíru, lepenky a kartónu, obaly bublinkové z umělých hmot; (17) tmely, ucpávky, těsnění, těsnicí a izolační hmoty; (35) inzertní, reklamní a propagační činnost, reklama a marketing, zprostředkování prodeje výrobků a služeb výše obsažených ve třídách 1, 2, 3, 4, 5, 16, 17 a 35.

(730) **NOVATO spol. s r.o.**, Uralská 770/6, Praha 6 - Bubeneč, 16000, CZ

(740) Ing. Marie Smrčková, Velflíkova 10, Praha 6, 16000

(210) **O-519143**

(220) 13.01.2015

(320) 13.01.2015

(511) 6, 35, 40

(540)

KONDOR

(510) (6) hutní a kovové stavební materiály, spadající do této třídy, kovové výrobky stavebního charakteru, kovové stavební konstrukce, kovový spojovací materiál a klempířské výrobky z kovu, vše spadající do této třídy, obecné kovy v surovém a polozpracovaném stavu a jejich slitiny, ocel polozpracovaná i zpracovaná, ocel pásová, plochá a čtvercová, ocelové nosníky, ocel profilová, ocel nerezová a výrobky z ní spadající do této třídy, vázací drát a vázací pásy kovové, kovové stavební a konstrukční materiály a prvky, kovové železářské zboží, matice, šrouby a hmoždinky kovové, armatury (kovové) do betonu, betonářské výztuže, kari sítě, betonářská ocel, drobné železářské zboží, dráty z obecných kovů a nebo jejich slitin, dráty svařovací a pájecí (kovové), kovové trubky, potrubí, hadice a jejich příslušenství, včetně ventilů, ocelové odlitky (polotovary), drátěné sítě a pletiva, dveře, vrata, brány a branky vše kovové, zpevňovací (kovové) materiály pro stavebnictví, válcovaná ocel, válcovaný drát, žebříky a lešení, kovové, zámky a klíče, tvarované kovové

díly, přemístitelné konstrukce a kovové stavby, podlázky roštové (kovové), podlahy vyrobené z kovu, ploty kovové, pájecí a svařovací kovové pruty, včetně prutů ze slitin oceli a titanu, ocelové plechy, ocelové pláty, válce, pruty a trámy, ocelové rošty a mříže, jekly, úhelníky, kruhová ocel, ocel šestihhranná, barevné kovy - surové nebo polozpracované, měděné a hliníkové plechy a tyče, duralové tyče, titan-zinkové plechy a tyče, pažnice kovové, kotevní materiál kovový, obalový materiál a příslušenství kovové, hromosvody a jejich příslušenství, zábradlí kovové včetně nerezového, dveřní a vratové závěsy, petlice, zástrčky a zarážky, dveřní kování, kované polotovary; (35) maloobchod, velkoobchod a internetový obchod s těmito výrobky: chemické výrobky určené pro použití ve stavebnictví, stavební chemie, lepidla, pojiva, tmely a silikony pro stavebnictví uvedené v této třídě, protipožární tmely a silikony, spárovací hmoty, chemické výrobky pro impregnování fasád, ochranné přípravky pro zdivo, ochranné přípravky pro beton, chemické přípravky pro čištění vody v bazénech, chladicí kapaliny určené pro chladicí systém motorových vozidel, chladicí kapaliny pro všechny typy topných a chladicích systémů včetně solárních kolektorů a tepelných čerpadel, brzdové kapaliny, kapaliny do ostřikovačů, rozpouštědla pro fermeže, laky, povrchově aktivní chemická činidla, nemrznoucí a rozmrazovací přípravky, chemické přípravky pro rozmrazování, rozmrazovače oken, rozmrazovače dveřních zámků, pájecí pasty, silikony, silikáty, umělé pryskyřice v surovém stavu, plastické hmoty v surovém stavu, disperzní látky z plastů, barvy, nátěry, laky, barviva, mořidla, ředidla, ochranné přípravky proti korozi, ochranné přípravky pro dřevo, brusné plátno, brusný papír (včetně leštičoho), brusiva, brusné přípravky a pasty leštičí spadající do této třídy, čisticí prostředky, ochranné krémy, přípravky pro osobní hygienu, hutní a kovové stavební materiály, spadající do této třídy, kovové výrobky stavebního charakteru, kovové stavební konstrukce, kovový spojovací materiál a klempířské výrobky z kovu, vše spadající do této třídy, obecné kovy v surovém a polozpracovaném stavu a jejich slitiny, ocel polozpracovaná i zpracovaná, ocel pásová, plochá a čtvercová, ocelové nosníky, ocel profilová, ocel nerezová a výrobky z ní spadající do této třídy, vázací drát a vázací pásy kovové, kovové stavební a konstrukční materiály a prvky, kovové železářské zboží, matice, šrouby a hmoždinky kovové, armatury (kovové) do betonu, betonářské výztuže, kari sítě, betonářská ocel, drobné železářské zboží, dráty z obecných kovů a nebo jejich slitin, dráty svařovací a pájecí (kovové), kovové trubky, potrubí, hadice a jejich příslušenství, včetně ventilů, ocelové odlitky (polotovary), drátěné sítě a pletiva, dveře, vrata, brány a branky vše kovové, zpevňovací (kovové) materiály pro stavebnictví, válcovaná ocel, válcovaný drát, žebříky a lešení, kovové, zámky a klíče, tvarované kovové díly, přemístitelné konstrukce a kovové stavby, podlázky roštové (kovové), podlahy vyrobené z kovu, ploty kovové, pájecí a svařovací kovové pruty, včetně prutů ze slitin oceli a titanu, ocelové plechy, ocelové pláty, válce, pruty a trámy, ocelové rošty a mříže, jekly, úhelníky, kruhová ocel, ocel šestihhranná, barevné kovy - surové nebo polozpracované, měděné a hliníkové plechy a tyče, duralové tyče, titan-zinkové plechy a tyče, pažnice kovové, kotevní materiál kovový, obalový materiál a příslušenství kovové, hromosvody a jejich příslušenství, zábradlí kovové včetně nerezového, dveřní a vratové závěsy, petlice, zástrčky a zarážky, dveřní kování, kované polotovary, svářecí technika, navijáky, zvedáky, pohony posuvných vrat a bran, brousny ruční, brusné nástroje ruční, kameny a kotouče včetně smrkových - v rámci této třídy, řezné nástroje ruční, pilky (ruční nářadí), hlavy závitové (ruční nástroje), hoblovací nože, brusné a řezné nářadí a nástroje ruční, nástroje a nářadí ruční, zemědělské a zahradnické nástroje a nástroje pro úpravu zahrad, ruční nářadí a nástroje pro zpracování materiálů a pro výrobu, opravy a údržbu, nože, nůžky, montážní ráčny a ořechy, zvedáky ruční, elektrody pro svařování, helmy ochranné a svářečské, dýchací přístroje, respirátory, s výjimkou pro umělé dýchání, ochranné a bezpečnostní rukavice, helmy pracovní a ochranné, ochranné brýle a štíty, nástroje a nářadí na měření, přístroje na měření, počítání, usměrňování a kalibraci, nivelační přístroje, libely, vodováhy, ochranné plachty, přístroje pro vážení, signalizaci, kontrolu (inspekci) a záchranu, přístroje a nástroje pro vedení, přepínání, přeměnu, akumulaci, regulaci nebo řízení elektrického proudu, potřeby pro ochranu sluchu, svítidla a svítílny, přístroje pro topení, větrání, ventilaci, klimatizaci, zařízení pro rozvod a úpravu vody a vzduchu, zahradní a stavební kolečka, dopravní a přepravní prostředky a jejich součásti a příslušenství, hadice, plastové fólie, materiály pro izolaci zvuku, tepla, vlhkosti a na ochranu proti jiným fyzikálním a chemickým vlivům, včetně izolačních laků, olejů, nátěrů, omítek, tkanin, plstí a vlny pro izolační účely, hydroizolační hmoty a materiály, izolační materiály na bázi papírových a umělých hmot, na bázi kovových, zejména hliníkových fólií nasycených nebo pokrytých bitumenem a/nebo umělými materiály, izolační materiály na bázi skelných, čedičových nebo jiných minerálních

plstí nebo vláken, izolační hmoty na bázi vypěněného polystyrénu a/nebo polyuretanu, tmely a těsnící tmely, polystyren, polystyrénová pěna a polystyrénové desky pro izolační účely, pěnové materiály z gumy a plastů, plošné a tvarované díly z izolačních materiálů, plastické hmoty polozpracované, polotovary z plastických hmot spadající do této třídy, hydroizolační nátěry, tmely na bázi polyuretanů, arylátů a silikonu, polyuretanové pěny, sklovláknité armovací tkaniny pro stavebnictví, větrací profily z umělých hmot pro odvětrávání budov, vše s výjimkou ohnivzdorných izolačních materiálů pro tepelně náročné nádoby a části těchto nádob, spojovací materiál nekovový, stavební žezivo, dveře, vrata, brány a branky nekovové, matice, šrouby a hmoždinky nekovové, omítky, stavební materiály a hmoty (nekovové), příměsi do stavebních hmot a směsí, cementové lepicí a sítěkové hmoty pro stavebnictví, nekovové materiály v rámci této třídy pro krytí střech, střešní krytiny (nekovové), obklady a obložení nekovové, stavební plastové profily, spojovací materiály nekovové, jiné stavební materiály nekovové, stavební materiál pro podlahářské práce jako vyrovnávací samonivelační hmoty, ukončovací lišty nekovové, tvárnice a cihly, beton, cement, kámen, žula, umělý kámen, šterk, štuk, malta, suché maltové směsi, písek, asfalt, dehet, lepenka, smůla, sádra, sádkarton, keramické obklady všeho druhu, dlaždice a dlažby nekovové, kamenické stavební výrobky, suroviny pro keramiku, stavební dřevo, žezivo, užitkové dřevo, dýhy, lišty, prkna, hranoły, pracovní desky, lamino desky, bednění, dřevěné podlahy, parkety, umělé podlahy z napodobenin dřeva, nekovová madla a úchyty, stavební prvky nekovové spadající do této třídy - podlahy, stropy, podhledy, schody, geotextilie, vše s výjimkou ohnivzdorných stavebních materiálů (nekovových) a šamotů pro výrobu a opravu a servis tepelně náročných stavebních dílů a nádob a jejich součástí, kartáče, smetáky, vědra, konve, hadry a utěrky na úklid, rukavice na úklid, popruhy na manipulování s nákladem, s výjimkou kovových, nepromokavá plachtovina, celtovina, markýzy, stany a plachty; (40) fyzikální a/nebo chemické zpracování a úprava materiálu, fyzikální a/nebo chemické zpracování a úprava kovů a plastických hmot, včetně obrábění, broušení, leštění, eloxování, emailování, galvanizace, fosfátování, chromování, zinkování, zámečnictví v rámci této třídy, ohýbání materiálů, armovna.

(730) **KONDOR s.r.o.**, Výpádová 1538, Praha 5, 15300, CZ

(740) Chytilová & spol., patentová kancelář, s.r.o., Mgr. Michaela Chytilová, Na poříčí 1041/12, Praha 1 - Nové Město, 11000

(210) **O-519144**

(220) 13.01.2015

(320) 13.01.2015

(511) 6, 35, 40

(540)



(510) (6) hutní a kovové stavební materiály, spadající do této třídy, kovové výrobky stavebního charakteru, kovové stavební konstrukce, kovový spojovací materiál a klempířské výrobky z kovu, vše spadající do této třídy, obecné kovy v surovém a polozpracovaném stavu a jejich slitiny, ocel polozpracovaná i zpracovaná, ocel pásová, plochá a čtvercová, ocelové nosníky, ocel profilová, ocel nerezová a výrobky z ní spadající do této třídy, vázací drát a vázací pásy kovové, kovové stavební a konstrukční materiály a prvky, kovové železářské zboží, matice, šrouby a hmoždinky kovové, armatury (kovové) do betonu, betonářské výztuže, kari sítě, betonářská ocel, drobné železářské zboží, dráty z obecných kovů a nebo jejich slitin, dráty svařovací a pájecí (kovové), kovové trubky, potrubí, hadice a jejich příslušenství, včetně ventilů, ocelové odlitky (polotovary), drátěné sítě a pletiva, dveře, vrata, brány a branky vše kovové, zpevňovací (kovové) materiály pro stavebnictví, válcovaná ocel, válcovaný drát, žebříky a lešení, kovové, zámky a klíče, tvarované kovové díly, přemístitelné konstrukce a kovové stavby, podlahy roštové (kovové), podlahy vyrobené z kovu, ploty kovové, pájecí a svařovací kovové pruty, včetně prutů ze slitin oceli a titanu, ocelové plechy, ocelové

pláty, válce, pruty a trámy, ocelové rošty a mříže, jekly, úhelníky, kruhová ocel, ocel šestihhranná, barevné kovy - surové nebo polozpracované, měděné a hliníkové plechy a tyče, duralové tyče, titan-zinkové plechy a tyče, pažnice kovové, kotevní materiál kovový, obalový materiál a příslušenství kovové, hromosvody a jejich příslušenství, zábradlí kovové včetně nerezového, dveřní a vratové závěsy, petlice, zástrčky a zarážky, dveřní kování, kované polotovary; (35) maloobchod, velkoobchod a internetový obchod s těmito výrobky: chemické výrobky určené pro použití ve stavebnictví, stavební chemie, lepidla, pojiva, tmely a silikony pro stavebnictví uvedené v této třídě, protipožární tmely a silikony, spárovací hmoty, chemické výrobky pro impregnování fasád, ochranné přípravky pro zdivo, ochranné přípravky pro beton, chemické přípravky pro čištění vody v bazénech, chladicí kapaliny určené pro chladicí systém motorových vozidel, chladicí kapaliny pro všechny typy topných a chladicích systémů včetně solárních kolektorů a tepelných čerpadel, brzdové kapaliny, kapaliny do ostřikovačů, rozpouštědla pro fermeže, laky, povrchově aktivní chemická činidla, nemrzoucí a rozmrazovací přípravky, chemické přípravky pro rozmrazování, rozmrazovače oken, rozmrazovače dveřních zámků, pájecí pasty, silikony, silikáty, umělé pryskyřice v surovém stavu, plastické hmoty v surovém stavu, disperzní látky z plastů, barvy, nátěry, laky, barviva, mořidla, ředidla, ochranné přípravky proti korozi, ochranné přípravky pro dřevo, brusné plátno, brusný papír (včetně leštícího), brusiva, brusné přípravky a pasty leštící spadající do této třídy, čisticí prostředky, ochranné krémy, přípravky pro osobní hygienu, hutní a kovové stavební materiály, spadající do této třídy, kovové výrobky stavebního charakteru, kovové stavební konstrukce, kovový spojovací materiál a klempířské výrobky z kovu, vše spadající do této třídy, obecné kovy v surovém a polozpracovaném stavu a jejich slitiny, ocel polozpracovaná i zpracovaná, ocel pásová, plochá a čtvercová, ocelové nosníky, ocel profilová, ocel nerezová a výrobky z ní spadající do této třídy, vázací drát a vázací pásy kovové, kovové stavební a konstrukční materiály a prvky, kovové železářské zboží, matice, šrouby a hmoždinky kovové, armatury (kovové) do betonu, betonářské výztuže, kari sítě, betonářská ocel, drobné železářské zboží, dráty z obecných kovů a nebo jejich slitin, dráty svařovací a pájecí (kovové), kovové trubky, potrubí, hadice a jejich příslušenství, včetně ventilů, ocelové odlitky (polotovary), drátěné sítě a pletiva, dveře, vrata, brány a branky vše kovové, zpevňovací (kovové) materiály pro stavebnictví, válcovaná ocel, válcovaný drát, žebříky a lešení, kovové, zámky a klíče, tvarované kovové díly, přemístitelné konstrukce a kovové stavby, podlahy roštové (kovové), podlahy vyrobené z kovu, ploty kovové, pájecí a svařovací kovové pruty, včetně prutů ze slitin oceli a titanu, ocelové plechy, ocelové

pošně a tvarované díly z izolačních materiálů, plastické hmoty polozpracované, polotovary z plastických hmot spadající do této třídy, hydroizolační nátěry, tmely na bázi polyuretanů, arylátu a silikonu, polyuretanové pěny, sklovláknité armovací tkaniny pro stavebnictví, větrací profily z umělých hmot pro odvětrávání budov, vše s výjimkou ohnivzdorných izolačních materiálů pro tepelně náročné nádoby a části těchto nádob, spojovací materiál nekovový, stavební žezivo, dveře, vrata, brány a branky nekovové, matice, šrouby a hmoždinky nekovové, omítky, stavební materiály a hmoty (nekovové), příměsi do stavebních hmot a směsí, cementové lepicí a stěrkové hmoty pro stavebnictví, nekovové materiály v rámci této třídy pro krytí střech, střešní krytiny (nekovové), obklady a obložení nekovové, stavební plastové profily, spojovací materiály nekovové, jiné stavební materiály nekovové, stavební materiál pro podlahářské práce jako vyrovnávací samonivelační hmoty, ukončovací lišty nekovové, tvárnice a cihly, beton, cement, kámen, žula, umělý kámen, šterk, štuk, malta, suché maltové směsi, písek, asfalt, dehet, lepenka, smůla, sádra, sádrokartón, keramické obklady všeho druhu, dlaždice a dlažby nekovové, kamenické stavební výrobky, suroviny pro keramiku, stavební dřevo, žezivo, užitkové dřevo, dýhy, lišty, prkna, hranoly, pracovní desky, lamino desky, bednění, dřevěné podlahy, parkety, umělé podlahy z napodobenin dřeva, nekovová madla a úchyty, stavební prvky nekovové spadající do této třídy - podlahy, stropy, podhledy, schody, geotextilie, vše s výjimkou ohnivzdorných stavebních materiálů (nekovových) a šamotů pro výrobu a opravu a servis tepelně náročných stavebních děl a nádob a jejich součástí, kartáče, smetáky, vědra, konve, hadry a utěrky na úklid, rukavice na úklid, popruhy na manipulování s nákladem, s výjimkou kovových, nepromokavá plachtovina, celtovina, markýzy, stany a plachty; (40) fyzikální a/nebo chemické zpracování a úprava materiálu, fyzikální a/nebo chemické zpracování a úprava kovů a plastických hmot, včetně obrábění, broušení, leštění, eloxování, emailování, galvanizace, fosfátování, chromování, zinkování, zámečnictví v rámci této třídy, ohýbání materiálů, armovna.

- (590) Barevná
(730) **KONDOR s.r.o.**, Výpadová 1538, Praha 5, 15300, CZ
(740) Chytilová & spol., patentová kancelář, s.r.o., Mgr. Michaela Chytilová, Na poříčí 1041/12, Praha 1 - Nové Město, 11000

- (210) **O-519176**
(220) 14.01.2015
(320) 14.01.2015
(511) 7, 21, 33
(540)

FUTURE

- (510) (7) dávkovací stroje, dávkovací stroje (s výjimkou prodejních automatů); (21) přenosné dávkovače nápojů; (33) vodka.
(730) **BELETRIS Production s.r.o.**, Káprova 42/14, Praha 1, 11000, CZ

- (210) **O-519188**
(220) 15.01.2015
(320) 15.01.2015
(511) 35, 36, 41
(540)

REALITY 66

- (510) (35) propagační činnost, reklama, pomoc při řízení obchodní činnosti, obchodní administrativa, kancelářské práce; (36) pojištění, služby finanční, služby peněžní, služby nemovitostní; (41) výchova, vzdělávání, zábava, sportovní a kulturní aktivity.
(730) **REALITY 66 s.r.o.**, Mánesova 812/6, Praha 2, 12000, CZ

- (210) **O-519249**
(220) 16.01.2015
(320) 16.01.2015
(511) 29, 31, 40
(540)



- (510) (29) maso, ryby, drůbež, zvěřina a výrobky z nich, masové potraviny v konzervách, smažené potraviny, jako smažené řízky, karbanátky, sekaná, čerstvé, chlazené, mražené, salám, bramborové lupínky, bujón, vývar, přípravy na bujóny, čočka konzervovaná, drůbež (neživá), dřev (ovocná), džemy, fazole konzervované, hrách konzervovaný, hranolky bramborové, humři (neživí), huspeniny, játra, játrová paštika, jedlé oleje, jedlé tuky, jelita, tlačěnka, kaviár, klobásy, párky, koblihy plněné brambory, koncentráty bujónové, koncentrované vývary, konzervy masové, konzervy rybí, konzervy zeleninové, koryši (s výjimkou živých), krevety (neživé), krokety, kysané zelí, langusty neživé, lanýže konzervované, losos, margarín, marmeláda, maso konzervované, masové extrakty, masné výrobky tepelně neopracované, masové šťávy (omáčky), mekkýši (neživí), mražené ovoce, mušle (neživé), nakládaná zelenina, nasolené potraviny, olivový olej, ovoce konzervované, ovoce zavařené, ovoce kandované, ovocné-zeleninové saláty, maso-zeleninové saláty, ovocné saláty, zeleninové saláty, rybí plátky, polévky, přípravy pro výrobu polévek, potraviny z ryb, ryby solené, ryby ve slaném nálevu, ryby s výjimkou živých, řepkový olej jedlý, sardinky, slanečci, sledi, slanina, slunečnicový olej jedlý, sušené ovoce, šťávy zeleninové na vaření, šunka, tofu, tukové pomazánky na chléb, tuky jedlé, tuňák, ústřice s výjimkou živých, uzeniny, vejce, vepřové sádlo, vnitřnosti, droby, dršťky, výtahy masové, zelenina v pikantním nálevu, zvěřina, žampiony konzervované, želatina, mražená zelenina, zelenina sušená, mléko, mléko v prášku, ochucené mléko, šlehané mléko, mléčné nápoje obohacené vitamíny, minerálními látkami, stopovými prvky, mléčné nápoje obsahující kousky ovoce, mléko srážené sýřidlem, koktejly mléčné, kvašené mléčné výrobky obyčejné nebo s příchutí, mléčné výrobky, máslo, máslo kakaové, kokosové a mandlové, jedlé tuky, sýry, tavené sýry, zrající sýry, plísňové zrající sýry, nezrající čerstvé sýry, sýrové a tvarohové hmoty, sýry v solném nálevu, čerstvé sýry tekuté nebo ve formě pasty, sýry s obsahem konzervovaných bylinek zahradních, smetana, jogurty, dietní jogurty ne pro léčebné použití, jogurtové nápoje, mléčné peny a krémy, šlehačky, dezerty a dezertní krémy spadající do této třídy, mléčné deserty s obsahem želatiny nebo škrobu, mléčné zákusky, tvaroh, podmásli, kefir; (31) zemědělské, zahradnické a lesnické produkty a obilí, nezahmované v jiných třídách, čerstvé ovoce a zelenina, semena, přírodní rostliny a květiny, slad, potrava pro zvířata, přípravky používané jako přísady do krmiv pro zvířata, nápoje pro domácí zvířata, suché krmivo, protein pro konzumaci zvířat, posilovací látky do potravin v rámci této třídy, živá zvířata včetně ryb; (40) porážka zvířat, zpracování všech druhů mas včetně ryb, drůbeže a zvěřiny.
(590) Barevná
(730) **česká FARMA s.r.o.**, Dráby 898, Litomyšlské Předměstí, Vysoké Mýto, 56601, CZ
(740) Bohemia Patent, Ing. Jana Vanděliková, Vodičkova 791/41, Praha 1, 11000

(210) **O-519250**
(220) 16.01.2015
(320) 16.01.2015
(511) 29, 31, 39
(540)



(510) (29) maso, ryby, drůbež, zvěřina a výrobky z nich, masové potraviny v konzervách, smažené potraviny, jako smažené řízky, karbanátky, sekaná, čerstvé, chlazené, mražené, salám, bramborové lupínky, bujón, vývar, přípravky na bujóny, čočka konzervovaná, drůbež (neživá), dřev (ovocná), džemy, fazole konzervované, hrách konzervovaný, hranolky bramborové, humři (neživí), huspeniny, játra, játrová paštika, jedlé oleje, jedlé tuky, jelita, tlačěnka, kaviár, klobásy, párky, koblihy plněné brambory, koncentráty bujónové, koncentrované vývary, konzervy masové, konzervy rybí, konzervy zeleninové, korýši (s výjimkou živých), krevety (neživé), krokety, kysané zelí, langusty neživé, lanýže konzervované, losos, margarín, marmeláda, maso konzervované, masové extrakty, masné výrobky tepelně neopracované, masové šťávy (omáčky), měkkýši (neživí), mražené ovoce, mušle (neživé), nakládaná zelenina, nasolené potraviny, olivový olej, ovoce konzervované, ovoce zavařené, ovoce kandované, ovocně-zeleninové saláty, maso-zeleninové saláty, ovocné saláty, zeleninové saláty, rybí plátky, polévky, přípravky pro výrobu polévek, potraviny z ryb, ryby solené, ryby ve slaném nálevu, ryby s výjimkou živých, řepkový olej jedlý, sardinky, slanečci, sledi, slanina, slunečnicový olej jedlý, sušené ovoce, šťávy zeleninové na vaření, šunka, tofu, tukové pomazánky na chléb, tuky jedlé, tuňák, ústřice s výjimkou živých, uzeniny, vejce, vepřové sádlo, vnitřnosti, droby, dršťky, výtažky masové, zelenina v pikantním nálevu, zvěřina, žampiony konzervované, želatina, mražená zelenina, zelenina sušená, mléko, mléko v prášku, ochucené mléko, šlehané mléko, mléčné nápoje obohacené vitamíny, minerálními látkami, stopovými prvky, mléčné nápoje obsahující kousky ovoce, mléko sražené sírdlem, koktejly mléčné, kvašené mléčné výrobky obyčejné nebo s příchutí, mléčné výrobky, máslo, máslo kakaové, kokosové a mandlové, jedlé tuky, sýry, tavené sýry, zrající sýry, plísňové zrající sýry, nezrající čerstvé sýry, sýrové a tvarohové hmoty, sýry v solném nálevu, čerstvé sýry tekuté nebo ve formě pasty, sýry s obsahem konzervovaných bylinek zahradních, smetana, jogurty, dietní jogurty ne pro léčebné použití, jogurtové nápoje, mléčné pěny a krémy, šlehačky, dezerty a dezertní krémy spadající do této třídy, mléčné deserty s obsahem želatiny nebo škrobu, mléčné zákusky, tvaroh, podmáslí, kefir; (31) zemědělské, zahradnické a lesnické produkty a obilí, nezahmované v jiných třídách, čerstvé ovoce a zelenina, semena, přírodní rostliny a květiny, slad, potrava pro zvířata, přípravky používané jako přísady do krmiv pro zvířata, nápoje pro domácí zvířata, suché krmivo, protein pro konzumaci zvířat, posilovací látky do potravin v rámci této třídy, živá zvířata včetně ryb; (39) spedice, zasilatelství, logistika, zprostředkování dopravy všeho druhu, silniční motorová doprava nákladní, balení zboží, doprava a skladování, pronájem skladů a skladovacích kontejnerů, doprava a skladování odpadu.

(590) Barevná
(730) **M.KARLÍK - distribuce s.r.o.**, Husova 735, Vysoké Mýto, 56601, CZ
(740) Bohemia Patent, Ing. Jana Vanděliková, Vodičkova 791/41, Praha 1 - Nové Město, 11000

(210) **O-519259**
(220) 16.01.2015
(320) 16.01.2015
(511) 9
(540)

TYVEK

(510) (9) ochranné oblečení, a to ochranné kombinézy, ochranné rukávy, ochranná obuv a ochranné pokrývky bot, ochranné zástěry, ochranné kabáty, ochranné šaty, ochranné košile, ochranné kalhoty, ochranné pláště, ochranné kapuce, ochranné kukly a ochranné čepice.
(730) **E. I. du Pont de Nemours and Company**, 1007 Market Street, 19898 Wilmington, DE, US
(740) Čermák a spol., JUDr. Karel Čermák, Elišky Peškové 15/735, Praha 5, 15000

(210) **O-519300**
(220) 20.01.2015
(320) 20.01.2015
(511) 9, 35, 38, 41, 42
(540)



(510) (9) počítačový software; (35) propagační činnost, reklama, pomoc při řízení obchodní činnosti; (38) spoje (komunikace); (41) zábava; (42) navrhování a vývoj počítačového hardwaru a softwaru.
(730) **Digital Native Agency, s.r.o.**, Liliová 248/8, Praha 1 - Staré Město, 11000, CZ

(210) **O-519304**
(220) 20.01.2015
(320) 20.01.2015
(511) 16, 34
(540)



(510) (16) absorbující fólie z papíru nebo plastu pro balení potravin, blahopřání, bloky (papírnické výrobky), brožury, dopisní papír, filtrační materiály (papír), filtrační papír, filtry kávové (papírové -), kancelářské potřeby, kromě nábytku, katalogy, knížky (brožované), kornouty (papírové -), letáky, nálepky (lepící pásy) pro kancelářské použití nebo pro domácnost, obchodní karty jiné než pro hry, ocelová pera, papírenské výrobky, pásky doutníkové, pera (kancelářské potřeby), pera plnicí, plakáty, podnosy na rozdělávání a počítání mincí, potřeby na psaní, pouzdra na psací potřeby (papírnictví), samolepky (papírnické výrobky), svorky na peníze, zápisníky (notesy); (34) absorpční papíry do dýmek, bloky cigaretového papíru, byliny na kouření, cigaretová pouzdra, cigaretové filtry, cigaretové kapesní strojky na plnění cigaret, cigaretové špičky, náustky na cigaretové špičky, cigaretový papír, cigarety, cigarety s obsahem tabákových náhražek (bez léčebného účelu), cigarillo, čistící dýmek, doutníkové špičky, doutníky, skříňky na doutníky se zvlhčovačem,

dózy na tabák, držáky na zápalky, dýmky, stojany na dýmky, elektronické cigarety, jantarové náustky na doutníky a cigaretové špičky, krabičky na zápalky, křesadla, odřezávače doutníků (kutery), plivátka pro uživatele tabáku, zásobníky plynu pro zapalovače doutníků, popelníky pro kuřáky, pouzdra na doutníky, stojany na dýmky, šňupavý tabák, tabák, dózy na tabák, pouzdra na tabák, tabatěrky, tabatěrky (šňupací krabičky), zápalky, zapalovače pro kuřáky, žvýkací tabák, dutinky, plničky dutinek, roličky cigaretového papíru, štosy plochých cigaretových papírků, vklady cigaretového papíru.

(730) **El Husseiny Import Company**, Azher street 104, Cairo, EG

(740) INPARTNERS GROUP, JUDr. Radim Charvát, Lidická 51, Brno, 60200

(210) **O-519310**

(220) 20.01.2015

(320) 20.01.2015

(511) 35, 39, 41, 43

(540)

HR KLUB

(510) (35) propagační činnost, reklama, obchodní administrativa, reklamní a propagační služby, administrativní podpora a kancelářská činnost, personální poradenství, personální činnost pro třetí osoby, obchodní management a podnikové poradenství, zprostředkování obchodní činnosti, a to s následujícími službami - organizační poradenství, vzdělávání, organizování cest a zájezdů, volnočasových, relaxačních a vzdělávacích pobytů; (39) organizování cest a zájezdů, organizování turistických výletů, organizování zážitkových, volnočasových a relaxačních akcí; (41) vzdělávací programy, školení a kurzy v oblasti obchodu, managementu, personalistiky, ekonomie, práva, marketingu, cizích jazyků, počítačů, specializované semináře, odborné vzdělávání, pořádání společenských akcí, konferencí, kongresů, plesů, zábavných a kulturních akcí, večírků, seminářů, pořádání outdoorových a sportovních akcí, adrenalinových zábav, soutěží a zážitkových akcí, natáčení instruktážních, reklamních a jiných videofilmů; (43) stravovací a ubytovací služby související s organizací zážitkových, volnočasových, relaxačních a vzdělávacích pobytů, rezervace a poskytování ubytování.

(730) **Everesta, s.r.o.**, Mimoňská 3223, Česká Lípa, 47001, CZ

(210) **O-519344**

(220) 21.01.2015

(320) 21.01.2015

(511) 9, 11, 37

(540)

VENTICLOUD

(510) (9) tepelné regulátory, tlakoměry, vlhkoměry, řídicí systémy pro regulaci topení v objektech, elektrické regulátory, měřicí přístroje, regulátory průtoku a konstantního tlaku; (11) rekuperační jednotky, klimatizační zařízení, ohřivače vzduchu a vody, výměníky tepla, větrací zařízení, regulátory topení, regulačně bezpečnostní zařízení pro plynové potrubí a vodovodní zařízení; (37) montáž a opravy měřicí a regulační techniky, montáž, opravy a údržba elektrických a elektronických zařízení, instalace a opravy vytápění a větrání, montáž regulace vzduchotechnických rekuperačních jednotek.

(730) **ELEKTRODESIGN ventilátory spol. s r.o.**, Boleslavova 53/15, Praha 4 - Nusle, 14000, CZ

(740) Ing. Václav Kratochvíl, Husníkova 2086/22, Praha 13, 15800

(210) **O-519407**

(220) 22.01.2015

(320) 22.01.2015

(511) 35, 41, 42

(540)

BerkaUX

(510) (35) obchodní management a podnikové poradenství, poradenství při vedení podniků, efektivnost provozu a racionalizace práce (posuzování -), poradenství v obchodní činnosti, obchodní nebo podnikatelský průzkum, nábor zaměstnanců, marketing, optimalizace provozu webových stránek; (41) vzdělávání, organizování a vedení konferencí, zkoušení, přezkoušení, semináře (organizování a vedení), školení (pořádání a řízení), koučink [školení]; (42) tvorba software (počítačových programů), počítačové systémové analýzy, webové stránky (tvorba a správa), konzultace v oblasti počítačového softwaru, konzultace v oblasti webového designu, konzultační služby v oblasti informačních technologií.

(730) **Berka Leoš Bc.**, Bukovina 69, Černilov, 50003, CZ

(210) **O-519408**

(220) 22.01.2015

(320) 22.01.2015

(511) 41, 44

(540)



(510) (41) organizování, pořádání a zprostředkování kulturních, zábavných, společenských, sportovních, výchovných a vzdělávacích akcí, pořádání a vedení školení, vydavatelská a nakladatelská činnost související s vedením vzdělávacích akcí a školením instruktorů (koučů), lektorská činnost, sportovní a tělovýchovná činnost, mimoškolní výchova a vzdělání, výchova a vzdělání v oblasti zdravého životního stylu a zdravé výživy, tělesná výchova, péče o tělo (formou cvičení, tréninku a instruktáže - coachingu), kurz zdravého životního stylu s osobním coachem, provozování sportovišť, provozování sportovních zařízení, organizovaná sportovní a tělovýchovná činnost; (44) fyzioterapie, masérské, rekondiční a regenerační služby, služby v oblasti péče o tělo (kosmetické služby) a o vzhled osob, služby v oblasti péče o tělo (pasivní redukce hmotnosti za pomoci přístrojů), služby v oblasti péče o tělo (pasivní redukce hmotnosti za pomoci zejména přístrojů na bázi ultrazvuku, laseru anebo vakua).

(590) Barevná

(730) **OnePlus s.r.o.**, Česká 283, 66431, CZ

(740) Ing. Zdeněk Kučera, Dlouhá (P.O. Box 92) 207, Slušovice, 76315

(210) **O-519415**

(220) 23.01.2015

(320) 23.01.2015

(511) 29, 30, 32, 35, 43

(540)



(510) (29) maso, ryby, drůbež a zvěřina, masové výtahy, konzervované, mražené, sušené a vařené ovoce a zelenina, želé, džemy, kompoty, vejce, mléko a mléčné výrobky, jedlé oleje a tuky; (30) káva, čaj, kakao a kávové náhražky, rýže, tapioka a ságo, mouka a obilninové přípravky, chléb, pečivo a cukrovinky, zmrzlina, cukr, med, melasa, droždí, prášek do pečiva, sůl, hořčice, ocet, omáčky (chuťové přísady), koření; (32) piva, minerální vody, šumivé nápoje a jiné nápoje nealkoholické, nápoje a šťávy ovocné, sirupy a jiné přípravky k zhotovování nápojů; (35) propagační činnost, reklama, pomoc při řízení obchodní činnosti, obchodní administrativa, kancelářské práce; (43) služby zajišťující stravování a nápoje, dočasné ubytování.

(730) **Santimona s.r.o.**, Jana Beneše 402, Jaroměř, Josefov, 55102, CZ

(210) **O-519449**
(220) 26.01.2015
(320) 26.01.2015
(511) 9, 16, 38, 39, 41
(540)

LINGUA NOSTRA

(510) (9) audiovizuální zařízení pro výuku, diapozitivy, diktafony, kompaktní disky, nahané disky, optické disky, exponované filmy, fotografické snímky, elektronická pera, elektronické publikace, karty s pamětí nebo s mikroprocesorem, magnetické karty, magnetické disky, magnetické nosiče dat, zvukové záznamy, televizní hry, počítačové programy, elektronické kapesní překládací přístroje, video a obrazové záznamy, magnetická média; (16) atlasy, prospekty, časopisy, formuláře, fotografie, fotoalba, grafické reprodukcce, katalogy, knihy, diáře, kalendáře, manuály, tiskoviny, noviny, obtisky, publikace, magazíny, brožury, programy v papírové formě, papírenské výrobky, psací podložky, učební pomůcky (kromě přístrojů), samolepky, sešity, školní potřeby; (38) elektronická pošta, elektronické nástěnky, počítačová komunikace, přenos zpráv a obrazových informací pomocí počítače, elektronické konference, komunikace pomocí počítačových terminálů, komunikace (telefonní -), posílání zpráv, telefonické služby, televizní vysílání, rozhlasové vysílání, vysílání kabelové televize, výzvy (služby poskytované elektronickými komunikačními prostředky), poskytování přístupu k Internetu (internetová kavárna), zaslání blahopřejných pohlednic on-line; (39) archivace elektronicky uložených dat nebo dokumentů, organizování a rezervace cest, organizování exkurzí, turistické prohlídky, cestovní kanceláře, zprostředkování dopravy, doprovázení turistů, organizace zájezdů; (41) doučování, knihovny, koučink, organizování a vedení konferencí, praktická cvičení, elektronické publikování, informace o možnostech rekreace, zábavy a vzdělávání, půjčování knih, korespondenční kurzy, organizování a vedení seminářů, kurzů a školení, organizování soutěží (vzdělávacích nebo zábavných), poskytování on-line elektronických publikací, poskytování on-line videí, půjčování filmů, rozhlasové a televizní programy, služby poskytované školami, vydávání elektronických knih a časopisů on-line, vydávání knih, vydávání textů, s výjimkou reklamních nebo náborových, vyučování (výuka), zkoušení, přezkoušení, organizování sportovních soutěží, překladatelské služby, dálkové studium, školení, vyučování cizinců, výuka cizích jazyků, příprava na vysoké školy, výuka jazyků (českého), vzdělávání, tlumočnické služby, vydavatelství, zábava, pořádání kulturních akcí, diskotéky, filmová tvorba, fotografování, klubové služby, kluby zdraví, knihovny, organizování a vedení kolokvií, organizace a vedení konferencí, organizování kulturních nebo vzdělávacích výstav, organizování plesů, prázdninové tábory, rekreace, výstavy kulturní a vzdělávací.

(730) **LINGUA NOSTRA**, Bělohorská 1704/142, Praha 6, 16900, CZ

(210) **O-519454**
(220) 26.01.2015
(320) 26.01.2015
(511) 9, 16, 35, 38, 41
(540)



(510) (9) data, informace a databáze, nahané zvukové a zvukově-obrazové záznamy, vše na elektronických, magnetických, optických a jiných nosičích v rámci třídy 9 nebo v elektronických, datových, informačních a telekomunikačních sítích, multimediální aplikace, elektronická periodika a knihy, stahovatelná zvonění pro mobilní telefony, stahovatelné hudební soubory, stahovatelné obrazové soubory; (16) tiskoviny všeho druhu, noviny, časopisy, periodika, knihy, učebnice, učební pomůcky (s výjimkou přístrojů), křížovky, katalogy, papírenské zboží; (35) inzertní činnost, reklamní a propagační činnost, marketing, prezentace výrobků v

komunikačních médiích pro účely maloobchodu, pronájem reklamních ploch na Internetu, zajišťování předplatného novin a časopisů, průzkum trhu, průzkum veřejného mínění, komerční informace a rady pro spotřebitele, služby v oblasti srovnávání cen, systematizace informací do počítačových databází, předvádění a distribuce zboží; (38) přenos zpráv a informací, komunikace, šíření tištěných a elektronických periodik a knih, vše prostřednictvím počítačů, elektronických, počítačových, datových a telekomunikačních sítí (zejména prostřednictvím Internetu), poskytování přístupu k databázím, poskytování internetových diskusních fór, informační služby na Internetu, provozování internetových portálů; (41) výchovná, vzdělávací a zábavná činnost, sportovní a kulturní aktivity, organizování vzdělávacích a zábavných soutěží, obrazové a textové zpravodajství, vydavatelská činnost, vydávání elektronických knih a časopisů on-line, poskytování on-line elektronických publikací (bez možnosti stažení), provozování her on-line, rozmnožování a nahrávání zvukových a zvukově-obrazových záznamů, poskytování informací o možnostech zábavy, rekreace a rozptýlení, o výchově a vzdělávání.

(730) **CZECH NEWS CENTER a.s.**, Komunardů 1584/42, Praha 7, 17000, CZ

(210) **O-519455**
(220) 26.01.2015
(320) 26.01.2015
(511) 9, 16, 35, 38, 41
(540)



(510) (9) data, informace a databáze, nahané zvukové a zvukově-obrazové záznamy, vše na elektronických, magnetických, optických a jiných nosičích v rámci třídy 9 nebo v elektronických, datových, informačních a telekomunikačních sítích, multimediální aplikace, elektronická periodika a knihy, stahovatelná zvonění pro mobilní telefony, stahovatelné hudební soubory, stahovatelné obrazové soubory; (16) tiskoviny všeho druhu, noviny, časopisy, periodika, knihy, učebnice, učební pomůcky (s výjimkou přístrojů), křížovky, katalogy, papírenské zboží; (35) inzertní činnost, reklamní a propagační činnost, marketing, prezentace výrobků v komunikačních médiích pro účely maloobchodu, pronájem reklamních ploch na Internetu, zajišťování předplatného novin a časopisů, průzkum trhu, průzkum veřejného mínění, komerční informace a rady pro spotřebitele, služby v oblasti srovnávání cen, systematizace informací do počítačových databází, předvádění a distribuce zboží; (38) přenos zpráv a informací, komunikace, šíření tištěných a elektronických periodik a knih, vše prostřednictvím počítačů, elektronických, počítačových, datových a telekomunikačních sítí (zejména prostřednictvím Internetu), poskytování přístupu k databázím, poskytování internetových diskusních fór, informační služby na Internetu, provozování internetových portálů; (41) výchovná, vzdělávací a zábavná činnost, sportovní a kulturní aktivity, organizování vzdělávacích a zábavných soutěží, obrazové a textové zpravodajství, vydavatelská činnost, vydávání elektronických knih a časopisů on-line, poskytování on-line elektronických publikací (bez možnosti stažení), provozování her on-line, rozmnožování a nahrávání zvukových a zvukově-obrazových záznamů, poskytování informací o možnostech zábavy, rekreace a rozptýlení, o výchově a vzdělávání.

(730) **CZECH NEWS CENTER a.s.**, Komunardů 1584/42, Praha 7, 17000, CZ

(210) **O-519483**

(220) 27.01.2015

(320) 27.01.2015

(511) 35, 41, 42

(540)

UNIFER

(510) (35) analýzy nákladů, design reklamních materiálů, externí administrativní management firmy, hospodářské (ekonomické) prognózy, informace o obchodních kontaktech, marketing, marketingové studie, obchodní činnost (pomoc při řízení), obchodní management a podnikové poradenství, obchodní reklama (pro třetí osoby -), optimalizace provozu webových stránek, organizování výstav (komerčních nebo reklamních), personální poradenství, poradenství (odborné obchodní -), prezentace výrobků v komunikačních médiích pro účely maloobchodu, průzkum trhu, reklama (propagace), reklamní agentury, reklamní materiály (zasílání zákazníkům -), reklamní texty (psaní), reklamní texty (vydávání, zveřejňování, oznámení, vyhlášení, publikování -), služby v oblasti grafické úpravy pro reklamní účely, televizní reklama, veřejné mínění (průzkum -); (41) filmová produkce jiná než reklamní, fotografování, informace o možnostech rozptýlení, informace o výchově a vzdělávání, konference (organizování a vedení -), kongresy (organizování a vedení -), koučink (školení), módní přehlídky pro zábavu (organizace), organizování a vedení seminářů, organizování a vedení sympozií, organizování kulturních nebo vzdělávacích výstav, organizování soutěží (vzdělávacích nebo zábavných), plánování a organizování večírků, pomoc při výběru povolání, střih videopásků, vydávání knih, vydávání textů s výjimkou reklamních nebo náborových, vyučování (výuka); (42) umělecký design, průmyslový design, konzultace v oblasti počítačového software, konzultace v oblasti webového designu, konzultační služby v oblasti informačních technologií, navrhování (průmyslový design -), navrhování obalů, obalový design, oděvní návrhářství, počítačové systémy (tvorba), poskytování informací o výpočetní technice a programování přes webové stránky, software (tvorba -), tvorba a správa webových stránek (pro třetí osoby), vědecký výzkum, výzdoba interiérů, vývoj a výzkum nových výrobků (pro jiné).

(730) **UNIFER alfa a.s.**, Žvonařka 92/5, Brno, 60200, CZ

(740) Mgr. Marian Vařečka, Hlinky 115/86, Brno, 60300

(210) **O-519489**

(220) 27.01.2015

(320) 27.01.2015

(511) 16, 38, 41

(540)

Helenčino pečení

(510) (16) tiskoviny o pečení a cukrářství, tištěné instruktážní a výukové materiály, periodické a neperiodické tiskoviny, noviny, tištěné publikace, manuály, brožury a katalogy, knihy, časopisy, informační zpravodaje, brožované tiskoviny, samolepky (papírové výrobky), tiskářské výrobky, pohlednice, obtisky, papírové záložky do knih, omalovánky, vystřihovánky, kalendáře, propagační materiály tiskové, fotografie, plakáty; (38) šíření elektronických časopisů, periodik, knih a informací v elektronické podobě, šíření tiskovin pomocí počítačových a obdobných sítí; (41) vydavatelská a nakladatelská činnost, ediční činnost, publikační činnost, elektronické publikování (DTP), vydávání knih, organizace společenských a kulturních akcí, poskytování on-line elektronických publikací, vydávání elektronických knih a časopisů on-line, zveřejňování a vydávání textů (s výjimkou reklamních nebo náborových).

(730) **Vybíralová Helena**, Žalkovice 27, Břest, 76823, CZ

(740) Halaxová & Halaxová TETRAPAT, RNDr. Zdeňka Halaxová, Jinonická 80, Praha 5, 15800

(210) **O-519490**

(220) 27.01.2015

(320) 27.01.2015

(511) 9, 35, 36

(540)

Pepper karta České spořitelny

(510) (9) identifikační karty (magnetické), karty s pamětí nebo mikroprocesorem, kódované magnetické karty; (35) propagační, reklamní a inzertní služby prostřednictvím jakéhokoliv média; (36) bankovní obchody a bankovní a finanční služby s těmito službami související.

(730) **Česká spořitelna, a.s.**, Olbrachtova 1929/62, Praha 4 - Krč, 14000, CZ

(210) **O-519491**

(220) 27.01.2015

(320) 27.01.2015

(511) 35

(540)



(510) (35) reklama, vedení obchodních záležitostí, správa podnikání, merchandising (podpora prodeje), dialogový marketing, podnikatelské poradenství a vedení obchodních záležitostí při koncepci, organizaci a provádění systému nacházení a získávání zákazníků, zejména v oblasti mailingových, rabatových, bonusových a prémiových programů, vydávání informačních a datových nosičů pro třetí osoby (pokud spadají do třídy 35), které jsou vhodné pro zaknihování rabatových, bonusových a prémiových obchodů, zejména bonusové knížky, kreditní a šekové karty, které obsahují vizuálně a/nebo strojně čitelná identifikační data a /nebo informace, zejména magnetické a čipové karty jako tak zvané smartkarty, opatření na podporu prodeje, provádění výherních her a vypisování soutěží jako reklamních akcí, pokud jsou obsaženy ve třídě 35, péče, organizace, aktualizace, sestavování a systemizace dat v počítačových databázích, maloobchodní služby také v rámci teleshoppingu a zásilkového obchodu s následujícím zbožím: chemické výrobky pro průmyslové, vědecké, fotografické, zemědělské, zahradnické a lesnické účely, umělé pryskyřice v surovém stavu, umělé hmoty v surovém stavu, hnojiva, prostředky pro hašení požárů, prostředky pro kalení a pájení kovů, chemické výrobky pro uchovávání a konzervování potravin, činiče přípravky, lepidla pro průmyslové účely, barvy, fermeže, laky, prostředky na ochranu proti korozi, prostředky pro konzervaci dřeva, barviva, mořidla, přírodní pryskyřice v surovém stavu, kovy ve formě listů a prášku pro malíře, dekoratery, tiskaře a umělce, práci a bělicí prostředky, čistící a lešticí a odmašťovací prostředky, prostředky pro broušení, mýdla, parfumerní zboží, éterické oleje, prostředky pro péči o tělo a krásu, vodičky na vlasy, prostředky pro čištění zubů, technické oleje a tuky, mazací prostředky, prostředky pro jímání, zachytávání a vázání prachu, paliva a látky pro svícení, svíčky a knoty pro osvětlovací účely, farmaceutické a veterinární výrobky, sanitární výrobky pro lékařské účely, dietetické výrobky pro lékařské účely, dětská strava, náplasti, obvazový materiál, zubní výplně a otkovací hmoty pro zubolékařské účely, dezinfekční prostředky, prostředky pro potírání škodlivých zvířat, fungicidy, herbicidy zámečnické zboží, drobné železné zboží, kovové uzávěry, ruční nástroje a přístroje, holicí přístroje, také elektrické, nožířské zboží, zařízení pro odstraňování vlasů, moskytové sítě, vědecké měřicí, fotografické, filmovací, optické, vážicí, signální, kontrolní, záchranné a vyučovací přístroje a zařízení, přístroje a zařízení pro řízení, spínání, přeměnu, akumulaci, regulaci a kontrolu elektrické energie, přístroje k záznamu, přenosu a reprodukci zvuku a obrazu, přístroje pro zpracování dat, tiskárny pro počítače, lékařské přístroje a zařízení, ortopedické prostředky, dětské láhve, dudlíky, šidítka, kousací kroužky a kondomy, osvětlovací, topné, parní, varné, chladič, sušicí, větrací a vodovodní přístroje, jakož i sanitární zařízení, šperkařské a bižuterní zboží, hodiny, papírenské zboží, lepenky, fotografie, psací potřeby, lepidla pro domácnost, potřeby pro umělce, štetce, psací stroje a kancelářské potřeby, vyučovací prostředky, balicí materiál, pytle na odpadky z papíru nebo umělé hmoty, kovové fólie pro balicí účely, fotorůžky, výrobky z kůže a náhražek kůže, cestovní a příruční kufrty, deštníky a vycházkové hole, sedlářské zboží, batohy, drobný nábytek, zrcadla, rámy, košíkařské zboží, zářátky pro zásuvky, držáky pro lůžkoviny, zářátky pro dveře, pojistky pro okna, polštáře, uzávěry nekovové, nádoby a nádrže pro domácnost a kuchyň, hřebeny a houby, kartáče, čistící prostředky, ocelové drátěnky, zubní hedvábní, grilovací nádoby, kávové filtry, količky na prádlo, džberky, přístroje pro péči o tělo, toaletní soupravy, lana, také šňůry na prádlo, motouzy, plachty, pytle, šicí a látací přize, tkané a textilní zboží, pokrývky, ložní a stolní prádlo, kapesníky, servítky, pleny z textilních materiálů, koupací čepice, oděvy, obuv, pokrývky hlavy, vložky do bot, pásy, vázací pásy, řemínky na zvířata, popruhy pro dítě a popruhy do kočárku, ozdoby do vlasů, jehly, zdrhovací uzávěry, umělé květiny, koupací rohože, rohože,

hry, hračky, dětské kolébky, ozdoby pro vánoční stromky, pomazánky na chleba, tuky, uzeniny, jedlé oleje, konzervované, sušené a vařené ovoce a zelenina, cukrářské zboží, káva, čaj, kakao, cukr, pekařské zboží, med, koření, žvýkačky, hroznový cukr, zemědělské, zahradnické a lesnické výrobky, semena, krmiva, krmivo pro zvířata, seno pro zvířata, nealkoholické nápoje, ovocné šťávy a přípravky pro přípravu nápojů, alkoholické nápoje (s výjimkou pív), kuřácké potřeby, tabák, zápalky, zapalovače, plynové patrony pro zapalovače.

(730) **dm drogerie markt s.r.o.**, Jeronýmova 1485/19, České Budějovice, 37001, CZ

(740) PatentCentrum Sedlák & Partners s.r.o., Husova 5, České Budějovice, 37001

(210) **O-519493**

(220) 27.01.2015

(320) 27.01.2015

(511) 35

(540)



(510) (35) reklama, vedení obchodních záležitostí, správa podnikání, merchandising (podpora prodeje), dialogový marketing, podnikatelské poradenství a vedení obchodních záležitostí při koncepci, organizaci a provádění systému nacházení a získávání zákazníků, zejména v oblasti mailingových, rabatových, bonusových a prémiových programů, vydávání informačních a datových nosičů pro třetí osoby (pokud spadají do třídy 35), které jsou vhodné pro zaknihování rabatových, bonusových a prémiových obchodů, zejména bonusové knížky, kreditní a šekové karty, které obsahují vizuálně a/nebo strojně čitelná identifikační data a/nebo informace, zejména magnetické a čipové karty jako tak zvané smartkarty, opatření na podporu prodeje, provádění výherních her a vypisování soutěží jako reklamních akcí, pokud jsou obsaženy ve třídě 35, péče, organizace, aktualizace, sestavování a systemizace dat v počítačových databázích, maloobchodní služby také v rámci teleshoppingu a zásilkového obchodu s následujícími zbožím: chemické výrobky pro průmyslové, vědecké, fotografické, zemědělské, zahradnické a lesnické účely, umělé pryskyřice v surovém stavu, umělé hmoty v surovém stavu, hnojiva, prostředky pro hašení požárů, prostředky pro kalení a pájení kovů, chemické výrobky pro uchovávání a konzervování potravin, činičí přípravky, lepidla pro průmyslové účely, barvy, fermeže, laky, prostředky na ochranu proti korozi, prostředky pro konzervaci dřeva, barviva, mořidla, přírodní pryskyřice v surovém stavu, kovy ve formě listů a prášku pro malíře, dekoratéry, tiskaře a umělce, prací a bělicí prostředky, čistící a lešticí a odmašťovací prostředky, prostředky pro broušení, mýdla, parfumerní zboží, éterické oleje, prostředky pro péči o tělo a krásu, vodičky na vlasy, prostředky pro čištění zubů, technické oleje a tuky, mazací prostředky, prostředky pro jímání, zachytávání a vázání prachu, paliva a látky pro svícení, svíčky a knoty pro osvětlovací účely, farmaceutické a veterinární výrobky, sanitární výrobky pro lékařské účely, dietetické výrobky pro lékařské účely, dětská strava, náplasti, obvazový materiál, zubní výplně a otiskovací hmoty pro zubolékařské účely, dezinfekční prostředky, prostředky pro potírání škodlivých zvířat, fungicidy, herbicidy zámečnické zboží, drobné železné zboží, kovové uzávěry, ruční nástroje a přístroje, holicí přístroje, také elektrické, nožníkové zboží, zařízení pro odstraňování vlasů, moskytové sítě, vědecké měřicí, fotografické, filmovací, optické, vázací, signální, kontrolní, záchranné a vyučovací přístroje a zařízení, přístroje a zařízení pro řízení, spínání, přeměnu, akumulaci, regulaci a kontrolu elektrické energie, přístroje k záznamu, přenosu a reprodukci zvuku a obrazu, přístroje pro zpracování dat, tiskárny pro počítače, lékařské přístroje a zařízení, ortopedické prostředky, dětské láhve, dudlíky, šidítka, kousací kroužky a kondomy, osvětlovací, topné, parní, varné, chladicí, sušicí, větrací a vodovodní přístroje, jakož i sanitární zařízení, šperkařské a bižuterní zboží, hodiny, papírenské zboží, lepenky, fotografie, psací potřeby, lepidla pro domácnost, potřeby pro umělce, štetce, psací stroje a kancelářské potřeby, vyučovací prostředky, balicí

materiál, pytle na odpadky z papíru nebo umělé hmoty, kovové fólie pro balicí účely, fotorůžky, výrobky z kůže a náhražek kůže, cestovní a příruční kufry, deštníky a vycházkové hole, sedlářské zboží, batohy, drobný nábytek, zrcadla, rámy, košíkařské zboží, zarážky pro zásuvky, držáky pro lůžkoviny, zarážky pro dveře, pojistky pro okna, polštáře, plachty, pytle, šicí a látačí přize, tkané a textilní zboží, pokrývky, ložní a stolní prádlo, kapesníky, servítky, pleny z textilních materiálů, koupací čepice, oděvy, obuv, pokrývky hlavy, vložky do bot, pásy, vázací pásy, řemínky na zvířata, popruhy pro dítě a popruhy do kočárku, ozdoby do vlasů, jehly, zdrhovací uzávěry, umělé květiny, koupací rohože, rohože, hry, hračky, dětské kolébky, ozdoby pro vánoční stromky, pomazánky na chleba, tuky, uzeniny, jedlé oleje, konzervované, sušené a vařené ovoce a zelenina, cukrářské zboží, káva, čaj, kakao, cukr, pekařské zboží, med, koření, žvýkačky, hroznový cukr, zemědělské, zahradnické a lesnické výrobky, semena, krmiva, krmivo pro zvířata, seno pro zvířata, nealkoholické nápoje, ovocné šťávy a přípravky pro přípravu nápojů, alkoholické nápoje (s výjimkou pív), kuřácké potřeby, tabák, zápalky, zapalovače, plynové patrony pro zapalovače.

(730) **dm drogerie markt s.r.o.**, Jeronýmova 1485/19, České Budějovice, 37001, CZ

(740) PatentCentrum Sedlák & Partners s.r.o., Husova 5, České Budějovice, 37001

(210) **O-519501**

(220) 27.01.2015

(320) 27.01.2015

(511) 3, 35

(540)

PORZELACK

(510) (3) autokosmetika, pasta a emulze na čištění a leštění karosérií a interiérů vozidel; (35) maloobchodní a velkoobchodní služby pro autokosmetiku, pasta a emulze na čištění a leštění karosérií a interiérů vozidel, marketing.

(730) **Juhász Ladislav**, Vrahovická 100, Prostějov, 79811, CZ

(740) Patentová a známková kancelář, Ing. Jaromír Příkryl, Včelín 1161, Hulín, 76824

(210) **O-519528**

(220) 28.01.2015

(320) 28.01.2015

(511) 33, 41, 43

(540)



(510) (33) alkoholické nápoje (s výjimkou piva); (41) výchova, vzdělávání, zábava, sportovní aktivity v oboru jóga, tanec, fitness, skupinová cvičení, osobní trénink, gymnastický výcvik, výchova a vzdělávání v oblasti zdravého životního stylu, tělesná výchova, lektorská činnost; (43) služby zajišťující stravování a nápoje, dočasné ubytování.

(590) Barevná

(730) **Vošalík Pavel**, Rumunská 1165, Černošice, 25228, CZ

(210) **O-519531**

(220) 28.01.2015

(320) 28.01.2015

(511) 31

(540)

CotoSan

(510) (31) krmiva pro zvířata, zejména suchá.

(730) **Sano - Moderní výživa zvířat spol. s r.o.**, Npor. Bartoška 15, Domažlice, 34401, CZ

(740) Mgr. Marie Šebelová, advokátka, Karla Engliše 3221/2, Praha 5, 15000

(210) **O-519533**

(220) 28.01.2015

(320) 28.01.2015

(511) 31

(540)

AcidoSan

(510) (31) krmiva pro zvířata, zejména suchá.

(730) **Sano - Moderní výživa zvířat spol. s r.o.**, Npor. Bartoška 15, Domažlice, 34401, CZ

(740) Marie Šebelová, advokátka, Karla Engliše 3221/2, Praha 5, 15000

(210) **O-519534**

(220) 28.01.2015

(320) 28.01.2015

(511) 31

(540)

AntiLaxan

(510) (31) krmiva pro zvířata, zejména suchá.

(730) **Sano - Moderní výživa zvířat spol. s r.o.**, Npor. Bartoška 15, Domažlice, 34401, CZ

(740) Marie Šebelová, advokátka, Karla Engliše 3221/2, Praha 5, 15000

(210) **O-519538**

(220) 28.01.2015

(320) 28.01.2015

(511) 31

(540)

Sanolyte

(510) (31) krmiva pro zvířata, zejména suchá.

(730) **Sano - Moderní výživa zvířat spol. s r.o.**, Npor. Bartoška 15, Domažlice, 34401, CZ

(740) Mgr. Marie Šebelová, advokátka, Karla Engliše 3221/2, Praha 5, 15000

(210) **O-519542**

(220) 28.01.2015

(320) 28.01.2015

(511) 31

(540)

BoviFit

(510) (31) krmiva pro zvířata, zejména suchá.

(730) **Sano - Moderní výživa zvířat spol. s r.o.**, Npor. Bartoška 15, Domažlice, 34401, CZ

(740) Mgr. Marie Šebelová, advokátka, Karla Engliše 3221/2, Praha 5, 15000

Zamítnuté a částečně zamítnuté přihlášky ochranných známek po zveřejnění

Zjistí-li Úřad v průběhu řízení o námitkách, že přihlašovaná ochranná známka nespĺňuje podmínky pro zápis, přihlášku zamítne. Zjistí-li, že přihlašovaná ochranná známka nespĺňuje podmínky pro zápis jen pro některé výrobky nebo služby, přihlášku zamítne v rozsahu výrobků nebo služeb, pro které přihláška nespĺňuje podmínky zápisu. S ohledem na tuto skutečnost, obsahuje tato kapitola údaje o rozhodnutích o zamítnutí přihlášky ochranné známky v celém nebo částečném rozsahu na základě ustanovení § 26 zákona č. 441/2003 Sb.

Údaje o výsledku rozhodnutí (zamítnutí přihlášky, částečné zamítnutí přihlášky) jsou uvedeny za datem právní moci rozhodnutí pod INID kódem (583) s názvem "Datum právní moci rozhodnutí/výsledek rozhodnutí".

(210) **O-499370**

(540)

daneafamily

(583) 25.02.2015/NABYTÍ P.M. - ZAMÍTNUTÍ PŘIHLÁŠKY PO
ZVEŘEJNĚNÍ

Zamítnuté námitky týkající se ochranných známek

V průběhu řízení o námitkách může být Úřadem zjištěno, že přihlašovaná ochranná známka, která byla zveřejněna ve Věstníku, nezasahuje do zákonem chráněných starších práv třetích osob, tzv. namítajících, uvedených v ustanovení § 7 zákona č. 441/2003 Sb., a proto Úřad námitky zamítne. Údaje o rozhodnutích o zamítnutí námitek na základě ustanovení § 26 zákona č. 441/2003 Sb. jsou obsaženy v této kapitole.

(210) **O-500027**

(540)

(583) 20.01.2015

PRIMA MÁMA

(210) **O-505910**

(540)



(583) 20.02.2015

Přehled zápisů ochranných známek bez změny ve vztahu ke zveřejněným přihláškám

Kapitola obsahuje údaje o ochranných známkách zapsaných na základě ustanovení § 28 odst. 1 zákona č. 441/2003 Sb., u kterých nedošlo ke změně údajů oproti zveřejněné přihlášce ochranné známky.

Číselný přehled											
344396	344397	344398	344399	344400	344401	344403	344404	344405	344406	344407	344408
344409	344410	344411	344412	344413	344414	344415	344416	344417	344418	344419	344420
344421	344422	344423	344424	344425	344426	344427	344428	344429	344430	344431	344432
344433	344434	344435	344436	344437	344438	344439	344440	344441	344442	344443	344444
344445	344446	344447	344448	344449	344450	344451	344452	344453	344454	344455	344456
344457	344458	344459	344460	344461	344462	344463	344464	344465	344466	344467	344468
344469	344470	344471	344472	344473	344474	344475	344476	344477	344478	344479	344480
344481	344482	344483	344484	344485	344486	344487	344488	344489	344490	344491	

Zápisy ochranných známek bez změny ve vztahu ke zveřejněným přihláškám

(111) **344396**
(220) 11.04.2012
(320) 11.04.2012
(442) 05.09.2012
(151) 25.02.2015
(730) **DURYCH NORBERT**, Pod Habrovkou 2342/7, Praha 6, 16400, CZ
(210) O-494315
(590) Barevná

(111) **344397**
(220) 18.10.2012
(320) 18.10.2012
(442) 09.01.2013
(151) 25.02.2015
(730) **IMUNA PHARM, a.s.**, Jarková 269/17, 082 22 Šarišské Michal'any, SK
(210) O-499045

(111) **344398**
(220) 28.11.2012
(320) 28.11.2012
(442) 10.07.2013
(151) 25.02.2015
(730) **JIP východočeská, a.s.**, Hradištská 407, Pardubice, Polabiny, 53352, CZ
(210) O-500142

(111) **344399**
(220) 16.04.2013
(320) 16.04.2013
(442) 13.11.2013
(151) 25.02.2015
(730) **FAGRON a.s.**, Holická 1098/31M, Olomouc, 77200, CZ
(210) O-503607

(111) **344400**
(220) 19.04.2013
(320) 19.04.2013
(442) 19.11.2014
(151) 25.02.2015
(730) **Tělovýchovná jednota Sokol Plzeň - Hradiště, o.s.**, Plzeňská cesta 27/101, Plzeň 2, 32600, CZ
(210) O-503736

(111) **344401**
(220) 27.05.2013
(320) 27.05.2013
(442) 19.11.2014
(151) 25.02.2015
(730) **PIKE AUTOMATION spol. s r.o.**, Jeseniova 196/52, Praha 3 - Žižkov, 13000, CZ
(210) O-504741

(111) **344403**
(220) 22.08.2013
(320) 22.08.2013
(442) 19.11.2014
(151) 25.02.2015
(730) **HP TRONIC Zlín, spol. s r.o.**, Prštné-Kútiky 637, Zlín, 76001, CZ
(210) O-506974

(111) **344404**
(220) 11.12.2013
(320) 02.12.2013
(442) 19.11.2014
(151) 25.02.2015

(730) **Indian Motorcycle International, LLC**, 2100 Highway 55, Medina, MN, US
(210) O-509901

(111) **344405**
(220) 31.01.2014
(320) 31.01.2014
(442) 19.11.2014
(151) 25.02.2015
(730) **CZECH ENGINEERING AB**, Box 92086, Stockholm, SE
(210) O-510999
(590) Barevná

(111) **344406**
(220) 10.02.2014
(320) 10.02.2014
(442) 19.11.2014
(151) 25.02.2015
(730) **Tříška Jaroslav**, Špirkova 522/14, Praha 4 - Kamýk, 14200, CZ
(210) O-511192

(111) **344407**
(220) 12.02.2014
(320) 12.02.2014
(442) 19.11.2014
(151) 25.02.2015
(730) **MSM, spol. s r.o.**, Lhota u Příbrami 13, Příbram, 26101, CZ
(210) O-511274

(111) **344408**
(220) 12.02.2014
(320) 12.02.2014
(442) 19.11.2014
(151) 25.02.2015
(730) **MSM, spol. s r.o.**, Lhota u Příbrami 13, Příbram, 26101, CZ
(210) O-511277

(111) **344409**
(220) 14.02.2014
(320) 14.02.2014
(442) 19.11.2014
(151) 25.02.2015
(730) **Elektrotechnický zkušební ústav, s.p.**, Pod Lisem 129, Praha 8, 17102, CZ
(210) O-511362
(590) Barevná

(111) **344410**
(220) 28.02.2014
(320) 28.02.2014
(442) 19.11.2014
(151) 25.02.2015
(730) **Hrubý Milan Mgr.**, Májová 51, Cheb, 35002, CZ
(210) O-511720

(111) **344411**
(220) 28.02.2014
(320) 28.02.2014
(442) 19.11.2014
(151) 25.02.2015
(730) **FAST ČR, a.s.**, Černokostecká 2111, Praha 10, 10000, CZ
(210) O-511721

(111) **344412**
(220) 28.02.2014
(320) 28.02.2014
(442) 19.11.2014
(151) 25.02.2015
(730) **FAST ČR, a.s.**, Černokostecká 2111, Praha 10, 10000, CZ
(210) O-511722

(111) **344413**
(220) 01.03.2014
(320) 01.03.2014
(442) 19.11.2014
(151) 25.02.2015
(730) **KVK PARABIT, a.s.**, Nádražní 450, Svoboda nad Úpou, 54224, CZ
(210) O-511726

(111) **344414**
(220) 01.03.2014
(320) 01.03.2014
(442) 19.11.2014
(151) 25.02.2015
(730) **KVK PARABIT, a.s.**, Nádražní 450, Svoboda nad Úpou, 54224, CZ
(210) O-511727

(111) **344415**
(220) 07.03.2014
(320) 07.03.2014
(442) 19.11.2014
(151) 25.02.2015
(730) **ÚPAVAN TRUTNOV spol. s r.o.**, U Pergamenky 1145/12, Praha 7 - Holešovice, 17000, CZ
(210) O-511891
(590) Barevná

(111) **344416**
(220) 07.03.2014
(320) 07.03.2014
(442) 19.11.2014
(151) 25.02.2015
(730) **GOLEM FINANCE s.r.o.**, Jeremenkova 763/88, Praha 4 - Podolí, 14000, CZ
(210) O-511898

(111) **344417**
(220) 07.03.2014
(320) 07.03.2014
(442) 19.11.2014
(151) 25.02.2015
(730) **NEWVALUES s.r.o.**, Jeremenkova 763/88, Praha 4 - Podolí, 14000, CZ
(210) O-511899

(111) **344418**
(220) 12.03.2014
(320) 12.03.2014
(442) 19.11.2014
(151) 25.02.2015
(730) **Bileto s.r.o.**, Na Pořičí 1067/25, Praha 1 - Nové Město, 11000, CZ
(210) O-512052

(111) **344419**
(220) 12.03.2014
(320) 12.03.2014
(442) 19.11.2014
(151) 25.02.2015
(730) **Bileto s.r.o.**, Na Pořičí 1067/25, Praha 1 - Nové Město, 11000, CZ
(210) O-512053

(111) **344420**
(220) 13.03.2014
(320) 13.03.2014
(442) 19.11.2014
(151) 25.02.2015
(730) **EDENRED**, 166-180 Boulevard Gabriel Péri, 92240 Malakoff, FR
(210) O-512086
(590) Barevná

(111) **344421**
(220) 17.03.2014
(320) 17.03.2014
(442) 19.11.2014
(151) 25.02.2015
(730) **Český národní podnik s.r.o.**, Melantrichova 90/17B, Praha 1, 11000, CZ
(210) O-512156

(111) **344422**
(220) 24.03.2014
(320) 24.03.2014
(442) 19.11.2014
(151) 25.02.2015
(730) **AGRO ZVOLE, a.s.**, Zvole 112, Zvole, 59256, CZ
(210) O-512337

(111) **344423**
(220) 25.03.2014
(320) 25.03.2014
(442) 19.11.2014
(151) 25.02.2015
(730) **Škrdle Karel**, Čelakovského 3369/2, Chomutov, 43001, CZ
(210) O-512350

(111) **344424**
(220) 26.03.2014
(320) 26.03.2014
(442) 19.11.2014
(151) 25.02.2015
(730) **VALSTRO s.r.o.**, 1. Máje 2633, Rožnov pod Radhoštěm, 75661, CZ
(210) O-512409
(590) Barevná

(111) **344425**
(220) 28.03.2014
(320) 28.03.2014
(442) 19.11.2014
(151) 25.02.2015
(730) **Ronco Andrea**, Na Pořičním právu 1914/6, Praha 2 - Nové Město, 12800, CZ
(210) O-512468
(590) Barevná

(111) **344426**
(220) 28.03.2014
(320) 28.03.2014
(442) 19.11.2014
(151) 25.02.2015
(730) **N. V. Nutricia**, Eerste Stationsstraat 186, 2712 HM Zoetermeer, NL
(210) O-512473
(590) Barevná

(111) **344427**
(220) 14.04.2014
(320) 14.04.2014
(442) 19.11.2014
(151) 25.02.2015

(730) **DRUID CZ s.r.o.**, Hosínská 336, Borek, 37367, CZ
(210) O-512864

(730) **Kupcová Lucie**, Kuželova 572, Praha 9, 19900, CZ
(210) O-513535

(111) **344428**
(220) 23.04.2014
(320) 23.04.2014
(442) 19.11.2014
(151) 25.02.2015
(730) **Hlínka Jiří**, Výškovická 168, Ostrava, 70030, CZ
Hlínková Anna, Výškovická 168, Ostrava, 70030, CZ
(210) O-513060

(111) **344436**
(220) 20.05.2014
(320) 20.05.2014
(442) 19.11.2014
(151) 25.02.2015
(730) **Janua linguarum reserata s.r.o.**, Klimentská 1246/1, Praha 1, 11000, CZ
(210) O-513669
(590) Barevná

(111) **344429**
(220) 25.04.2014
(320) 25.04.2014
(442) 19.11.2014
(151) 25.02.2015
(730) **Pravé hořické trubičky, s.r.o.**, Lhotova 328, Miletín, 50771, CZ
(210) O-513139

(111) **344437**
(220) 27.05.2014
(320) 27.05.2014
(442) 19.11.2014
(151) 25.02.2015
(730) **Svaz českých potápěčů**, Na Strži 9/1837, Praha 4, 14000, CZ
(210) O-513840
(590) Barevná

(111) **344430**
(220) 28.04.2014
(320) 28.04.2014
(442) 19.11.2014
(151) 25.02.2015
(730) **ESTRELLA ES - PRESS, spol. s r.o.**, Nitranská 415/1, Liberec, 46001, CZ
(210) O-513196

(111) **344438**
(220) 27.05.2014
(320) 27.05.2014
(442) 19.11.2014
(151) 25.02.2015
(730) **Svaz českých potápěčů**, Na Strži 9/1837, Praha 4, 14000, CZ
(210) O-513841
(590) Barevná

(111) **344431**
(220) 30.04.2014
(320) 30.04.2014
(442) 19.11.2014
(151) 25.02.2015
(730) **VICUS AUREA s.r.o.**, Na Lysinách 457/20, Praha 4, 14700, CZ
(210) O-513244

(111) **344439**
(220) 27.05.2014
(320) 27.05.2014
(442) 19.11.2014
(151) 25.02.2015
(730) **Svaz českých potápěčů**, Na Strži 9/1837, Praha 4, 14000, CZ
(210) O-513842
(590) Barevná

(111) **344432**
(220) 06.05.2014
(320) 06.05.2014
(442) 19.11.2014
(151) 25.02.2015
(730) **Rozkošný Jan**, Čenkovská 242, Odolena Voda, 25007, CZ
(210) O-513384

(111) **344440**
(220) 04.06.2014
(320) 04.06.2014
(442) 19.11.2014
(151) 25.02.2015
(730) **ČEZ, a.s.**, Duhová 1444/2, Praha 4 - Michle, 14000, CZ
(210) O-514065

(111) **344433**
(220) 07.05.2014
(320) 07.05.2014
(442) 19.11.2014
(151) 25.02.2015
(730) **Pospíšilová Čechová Lenka**, Ulička 560, Zlín, 76001, CZ
(210) O-513386

(111) **344441**
(220) 04.06.2014
(320) 04.06.2014
(442) 19.11.2014
(151) 25.02.2015
(730) **ČEZ, a.s.**, Duhová 1444/2, Praha 4 - Michle, 14000, CZ
(210) O-514066

(111) **344434**
(220) 07.05.2014
(320) 07.05.2014
(442) 19.11.2014
(151) 25.02.2015
(730) **Pospíšilová Čechová Lenka**, Ulička 560, Zlín, 76001, CZ
(210) O-513387

(111) **344442**
(220) 04.06.2014
(320) 04.06.2014
(442) 19.11.2014
(151) 25.02.2015
(730) **ČEZ, a.s.**, Duhová 1444/2, Praha 4 - Michle, 14000, CZ
(210) O-514067

(111) **344435**
(220) 14.05.2014
(320) 14.05.2014
(442) 19.11.2014
(151) 25.02.2015

(111) **344443**
(220) 04.06.2014
(320) 04.06.2014

(442) 19.11.2014
(151) 25.02.2015
(730) **ČEZ, a.s.**, Duhová 1444/2, Praha 4 - Michle, 14000, CZ
(210) O-514068

(111) **344444**
(220) 04.06.2014
(320) 04.06.2014
(442) 19.11.2014
(151) 25.02.2015
(730) **ČEZ, a.s.**, Duhová 1444/2, Praha 4 - Michle, 14000, CZ
(210) O-514069

(111) **344445**
(220) 04.06.2014
(320) 04.06.2014
(442) 19.11.2014
(151) 25.02.2015
(730) **ČEZ, a.s.**, Duhová 1444/2, Praha 4 - Michle, 14000, CZ
(210) O-514070

(111) **344446**
(220) 04.06.2014
(320) 04.06.2014
(442) 19.11.2014
(151) 25.02.2015
(730) **Dzurenda Anna Ing.**, Zdikovská 51, Praha 5, 15000, CZ
Dzurenda Vladimír Ing., Lesní 66, Úhonice, 25218, CZ
(210) O-514071

(111) **344447**
(220) 04.06.2014
(320) 04.06.2014
(442) 19.11.2014
(151) 25.02.2015
(730) **LANIT PLAST, s.r.o.**, Nerudova 477/7, Říčany, 25101, CZ
(210) O-514072

(111) **344448**
(220) 04.06.2014
(320) 04.06.2014
(442) 19.11.2014
(151) 25.02.2015
(730) **Euro Mall City s.r.o.**, Karolínská 650/1, Praha 8, 18600, CZ
(210) O-514083
(590) Barevná

(111) **344449**
(220) 04.06.2014
(320) 28.01.2014
(442) 19.11.2014
(151) 25.02.2015
(730) **CEMEX RESEARCH GROUP AG**, Romerstrasse 13, 2555 Brugg bei Biel, CH
(210) O-514090

(111) **344450**
(220) 12.06.2014
(320) 12.06.2014
(442) 19.11.2014
(151) 25.02.2015
(730) **Vít Jakub**, třída Eduarda Beneše 1433/1a, Hradec Králové, 50012, CZ
(210) O-514246
(590) Barevná

(111) **344451**
(220) 17.06.2014
(320) 17.06.2014
(442) 19.11.2014
(151) 25.02.2015
(730) **CET 21 spol.s r.o.**, Kříženeckého náměstí 1078/5, Praha 5, 15200, CZ
(210) O-514351
(590) Barevná

(111) **344452**
(220) 18.06.2014
(320) 18.06.2014
(442) 19.11.2014
(151) 25.02.2015
(730) **Stolte Hargard**, Kaiserstraße 15a, Bad Oeynhausen, DE
(210) O-514368

(111) **344453**
(220) 18.06.2014
(320) 18.06.2014
(442) 19.11.2014
(151) 25.02.2015
(730) **Doležal Aleš Ing. Mgr.**, Mandloňová 828/1, Praha 9 - Hloubětín, 19000, CZ
(210) O-514379

(111) **344454**
(220) 19.06.2014
(320) 19.06.2014
(442) 19.11.2014
(151) 25.02.2015
(730) **Dubná Soňa MVDr.**, Zelenečská 42, Praha 9, 19800, CZ
(210) O-514424

(111) **344455**
(220) 13.08.2012
(320) 13.08.2012
(442) 19.11.2014
(151) 25.02.2015
(730) **Weetabix Limited**, Weetabix Mills, Burton Latimer, Kettering., NN15 5JR, GB
(210) O-514540

(111) **344456**
(220) 30.06.2014
(320) 30.06.2014
(442) 19.11.2014
(151) 25.02.2015
(730) **FC Viktoria Plzeň, a.s.**, Štruncovy sady 2741/3, Plzeň 3 Východní Předměstí, 30100, CZ
(210) O-514644

(111) **344457**
(220) 04.07.2014
(320) 04.07.2014
(442) 19.11.2014
(151) 25.02.2015
(730) **PATREAL, s.r.o.**, Riegrova 1378/1, Brno, 61200, CZ
(210) O-514781

(111) **344458**
(220) 04.07.2014
(320) 04.07.2014
(442) 19.11.2014
(151) 25.02.2015
(730) **MCYON s.r.o.**, Na Sadech 2033/21, České Budějovice 3, 37001, CZ
(210) O-514785

(111) **344459**
(220) 07.07.2014
(320) 07.07.2014
(442) 19.11.2014
(151) 25.02.2015
(730) **Pangoe tours a.s.**, Lannova 15/17, České Budějovice, 37001, CZ
(210) O-514846

(111) **344460**
(220) 08.07.2014
(320) 08.07.2014
(442) 19.11.2014
(151) 25.02.2015
(730) **Mikov s.r.o.**, 741, Mikulášovice, 40779, CZ
(210) O-514850

(111) **344461**
(220) 08.07.2014
(320) 08.07.2014
(442) 19.11.2014
(151) 25.02.2015
(730) **Mikov s.r.o.**, 741, Mikulášovice, 40779, CZ
(210) O-514851

(111) **344462**
(220) 08.07.2014
(320) 08.07.2014
(442) 19.11.2014
(151) 25.02.2015
(730) **Mikov s.r.o.**, 741, Mikulášovice, 40779, CZ
(210) O-514852

(111) **344463**
(220) 10.07.2014
(320) 10.07.2014
(442) 19.11.2014
(151) 25.02.2015
(730) **SAZKA a.s.**, K Žižkovu 851, Praha 9, 19093, CZ
(210) O-514971

(111) **344464**
(220) 14.07.2014
(320) 14.07.2014
(442) 19.11.2014
(151) 25.02.2015
(730) **DELIGHT s.r.o.**, Pod Višňovkou 1661/33, Praha 4 - Krč, 14000, CZ
(210) O-515036
(590) Barevná

(111) **344465**
(220) 14.07.2014
(320) 14.07.2014
(442) 19.11.2014
(151) 25.02.2015
(730) **DELIGHT s.r.o.**, Pod Višňovkou 1661/33, Praha 4 - Krč, 14000, CZ
(210) O-515037
(590) Barevná

(111) **344466**
(220) 17.07.2014
(320) 17.07.2014
(442) 19.11.2014
(151) 25.02.2015
(730) **Progres Partners Advertising, s.r.o.**, Opletalova 55, Praha 1, 11000, CZ
(210) O-515102

(111) **344467**
(220) 30.07.2014
(320) 30.07.2014
(442) 19.11.2014
(151) 25.02.2015
(730) **Urban Jaroslav**, Na Ptačí louce 1912, Česká Lípa, 47001, CZ
(210) O-515396

(111) **344468**
(220) 30.07.2014
(320) 30.07.2014
(442) 19.11.2014
(151) 25.02.2015
(730) **G. M. I. ERLI s.r.o.**, Hraniční 202, Klimkovice, 74283, CZ
(210) O-515403
(590) Barevná

(111) **344469**
(220) 01.08.2014
(320) 01.08.2014
(442) 19.11.2014
(151) 25.02.2015
(730) **Ecolab Znojmo, spol. s r.o.**, Václavské náměstí 1, Znojmo, 66902, CZ
(210) O-515450
(590) Barevná

(111) **344470**
(220) 01.08.2014
(320) 01.08.2014
(442) 19.11.2014
(151) 25.02.2015
(730) **Vizopharma s.r.o.**, Lutonina 11, Vizovice, 76312, CZ
(210) O-515456

(111) **344471**
(220) 04.08.2014
(320) 04.08.2014
(442) 12.11.2014
(151) 25.02.2015
(730) **Mi:Lu Publishing s.r.o.**, Postřelna 57, Jablonné v Podještědí, 47125, CZ
(210) O-515477
(590) Barevná

(111) **344472**
(220) 08.08.2014
(320) 08.08.2014
(442) 19.11.2014
(151) 25.02.2015
(730) **ONKO PHARMA s.r.o.**, Cvikovská 379/4, Praha 9 - Střížkov, 19000, CZ
(210) O-515605

(111) **344473**
(220) 26.08.2014
(320) 26.08.2014
(442) 19.11.2014
(151) 25.02.2015
(730) **Webios s.r.o.**, Rybova 1904/23, Hradec Králové, 50009, CZ
(210) O-515952
(590) Barevná

(111) **344474**
(220) 29.08.2014
(320) 29.08.2014
(442) 19.11.2014
(151) 25.02.2015

(730) **CYAN s.r.o.**, Mladoboleslavská 843, Praha 9 - Kbely, 19700, CZ
(210) O-516045
(590) Barevná

(151) 25.02.2015
(730) **WINCHESTER SE**, Na Neklaně 903/24, Praha 5 - Smíchov, 15000, CZ
(210) O-516567

(111) **344475**
(220) 08.09.2014
(320) 08.09.2014
(442) 19.11.2014
(151) 25.02.2015
(730) **Pas a pas s.r.o.**, Řehořova 1041/50, Praha 3, 13000, CZ
(210) O-516271

(111) **344483**
(220) 23.09.2014
(320) 23.09.2014
(442) 19.11.2014
(151) 25.02.2015
(730) **HR Carsoft s.r.o.**, Čichnova 23a, Brno, 62400, CZ
(210) O-516583
(590) Barevná

(111) **344476**
(220) 15.09.2014
(320) 15.09.2014
(442) 29.10.2014
(151) 25.02.2015
(730) **Pěnička David**, 28. října 32, Semily, 51301, CZ
(210) O-516422
(590) Barevná

(111) **344484**
(220) 25.09.2014
(320) 25.09.2014
(442) 19.11.2014
(151) 25.02.2015
(730) **Equa bank a.s.**, Karolínská 661/4, Praha 8, 18600, CZ
(210) O-516655

(111) **344477**
(220) 15.09.2014
(320) 15.09.2014
(442) 19.11.2014
(151) 25.02.2015
(730) **HORUS OPTIK s.r.o.**, Ohmova 271, Praha 10, 10900, CZ
(210) O-516423

(111) **344485**
(220) 26.09.2014
(320) 26.09.2014
(442) 19.11.2014
(151) 25.02.2015
(730) **Petráček Oldřich JUDr.**, Žalovská 43/664, Praha 8, 18100, CZ
(210) O-516688
(590) Barevná

(111) **344478**
(220) 15.09.2014
(320) 15.09.2014
(442) 19.11.2014
(151) 25.02.2015
(730) **Pechlát Michal**, U Višňovky 329, Senohraby, 25166, CZ
(210) O-516429

(111) **344486**
(220) 26.09.2014
(320) 04.04.2014
(442) 19.11.2014
(151) 25.02.2015
(730) **JT International S.A.**, Rue de la Gabelle 1, 1211 Geneva 26, CH
(210) O-516689

(111) **344479**
(220) 17.09.2014
(320) 17.09.2014
(442) 19.11.2014
(151) 25.02.2015
(730) **IMOS development, uzavřený investiční fond, a.s.**, Gajdošova 4392/7, Brno Židenice, 61500, CZ
(210) O-516467

(111) **344487**
(220) 06.10.2014
(320) 06.10.2014
(442) 19.11.2014
(151) 25.02.2015
(730) **Česká exportní banka, a.s.**, Vodičkova 701/34, Praha 1 - Nové Město, 11000, CZ
(210) O-516870

(111) **344480**
(220) 17.09.2014
(320) 17.09.2014
(442) 19.11.2014
(151) 25.02.2015
(730) **OSTROJ a.s.**, Těšínská 1586/66, Opava, Předměstí, 74641, CZ
(210) O-516470

(111) **344488**
(220) 06.10.2014
(320) 06.10.2014
(442) 19.11.2014
(151) 25.02.2015
(730) **Fik Jan Ing.**, Třebínská 14, České Budějovice 2, 37005, CZ
(210) O-516873

(111) **344481**
(220) 22.09.2014
(320) 22.09.2014
(442) 19.11.2014
(151) 25.02.2015
(730) **HR Carsoft s.r.o.**, Čichnova 23a, Brno, 62400, CZ
(210) O-516559

(111) **344489**
(220) 06.10.2014
(320) 06.10.2014
(442) 19.11.2014
(151) 25.02.2015
(730) **BOHEMIAN CASTLES a.s.**, Úhrov 1, Krabovovice, 58282, CZ
(210) O-516875

(111) **344482**
(220) 22.09.2014
(320) 22.09.2014
(442) 19.11.2014

(111) **344490**
(220) 06.10.2014
(320) 06.10.2014

(442) 19.11.2014
(151) 25.02.2015
(730) **VOLSOR s.r.o.**, Na příkopě 392/9, Praha 1, 11000, CZ
(210) O-516876
(590) Barevná

(320) 14.10.2014
(442) 19.11.2014
(151) 25.02.2015
(730) **Bohuněk Robert**, Koblasko 1, Zbizuby, 28504, CZ
(210) O-517139

(111) **344491**
(220) 14.10.2014

Přehled zápisů ochranných známek se změnou ve vztahu ke zveřejněným přihláškám

Kapitola obsahuje údaje o ochranných známkách zapsaných na základě ustanovení § 28 odst. 1 zákona č. 441/2003 Sb., u kterých došlo ke změně údajů oproti zveřejněné přihlášce ochranné známky.

Číselný přehled		
344394	344395	344402

Zápisy ochranných známek se změnou ve vztahu ke zveřejněným přihláškám

(111) **344394**
(220) 11.04.2008
(320) 11.04.2008
(442) 27.07.2011
(151) 25.02.2015
(540)



(730) **DELIMAX, a.s.**, Bratislavská 1647/3, Hodonín, 69501, CZ

(740) Ing. Petr Soukup, patentový zástupce, Videňská 8, Olomouc, 77200

(510) (16) papír a výrobky z papíru všeho druhu, jako jsou krabice a krabičky z papíru, papírová prostírání, papírové ubrousky, papírové ubrusy, papírové archy, dárkový papír, papírové kornouty, papírové sáčky, pytlíky a tašky, papírové mašle, obaly a obalové materiály, zejména pro potravinářské výrobky, fólie hliníkové na balení potravin, fólie viskózní na balení, kartonážní výrobky, samolepky, nálepky pro kancelářské použití nebo pro domácnost; (20) obaly (krabice) z umělých hmot a nádoby z umělých hmot jako obaly, zejména pro potravinové výrobky, brčka na pití, palety přepravní nekovové, servírovací stoly, dekorační předměty (přenosné), díla umělecká ze dřeva, vosku, sádry nebo umělých hmot, obrazové rámy, nábytkové konstrukce, rámečky na obrazy z papíru, figurky z kosti, slonoviny, sádry, umělých hmot, vosku nebo dřeva, sochy a sošky ze dřeva, korku, rákosu, třtiny, proutí, rohoviny, kosti, slonoviny, velrybích kostic, lastur, jantaru, perleti, mořské pěny a náhražek všech těchto materiálů, plastiky spadající do této třídy, dekorativní korálové závěsy, dekorativní nástěnné plakety, nikoliv z textilu nebo kovu; (21) mísy a misky, s výjimkou mís z drahých kovů, mísy salátové, hluboké misky, misky na ovoce, skleněné mísy, servírovací misky, zapékací misky, misky na máslo, vázy, s výjimkou váz z drahých kovů, skleněné džbánky, džbány, držáky na nože, podložky na krájení, stojany na nože, tácky papírové, pohárky z papíru nebo umělých hmot, papírové kelímky a papírové nádoby na jedno použití, porcelán, sklenice na pití, předměty umělecké z porcelánu, terakoty nebo skla; (29) jogurty, smetana, šlehačka, kefir, sýry, tofu, mléčné nápoje, mléčné výrobky; (31) krmivo pro zvířata, krmné směsi, psí suchary, nápoje pro domácí zvířata; (39) zasilání zboží na dobírku, doprava, přeprava, skladování, balení a distribuce zboží a výrobků, skladování zboží v mrazících, doprava zboží mrazírenskými vozy, silniční motorová doprava nákladní; (40) porážka zvířat; (42) činnost technických poradců v oblasti potravinářství v rámci této třídy, výzkum, vývoj, testování a expertní činnost v oblasti potravin pro běžnou konzumaci, potravních doplňků, funkčních potravin, potravin pro zvláštní účely (léčebných i neléčebných), potravin pro diabetiky a dietetiky, potravin pro kojence a batolata, veškerých nápojů nealkoholických i alkoholických, a to včetně směsí, přípravků a sirupů pro přípravu nápojů, vč. poradenské činnosti u výše uvedených služeb; (43) restaurace, včetně restaurací samoobslužných a restaurací podávajících pokrmy přes ulici, služby poskytované v restauracích a jiných zařízeních podávající pokrmy a nápoje připravené ke konzumaci, jakož i při prodeji pokrmových specialit v rámci této třídy, hostinská činnost.

(511) 16, 20, 21, 29, 31, 39, 40, 42, 43

(210) O-458118

(111) **344395**
(220) 23.11.2011
(320) 23.11.2011
(442) 25.07.2012
(151) 25.02.2015
(540)

COOP klasik

(730) **COOP Centrum družstvo**, Na Pořiči 30, Praha 1, 11000, CZ

(740) Advokátní a patentová kancelář VYSKOČIL, KROŠLÁK a spol., Dana Lukajová, Voršilská 10/130, Praha 1, 11000

(510) (1) chemické výrobky určené pro průmysl, vědy a fotografii, jakož i pro zemědělství, zahradnictví a lesnictví, umělé pryskyřice v surovém stavu, plastické hmoty v surovém stavu, hnojiva pro půdu, hasicí přístroje (složení), prostředky pro kalení a letování kovů, chemické výrobky určené ke konzervování potravin, tříslicí materiály, lepidla pro průmysl, lepidla a tmely spadající do této třídy, kyanoakrylátová lepidla, sekundová lepidla kyanoakrylátová, epoxydová lepidla a tmely, kontaktní tmely polychlorprenové, emulzní lepidla, silikonová lepidla, montážní lepidla, rozpouštědlová lepidla, disperzní lepidla, tavná lepidla, náplně do lepicích pistolí - vše pro průmysl a stavebnictví, chemické příměsi do stavebních směsí, chemické přípravky pro prevenci proti plísním, zemina pro pěstování, bezzeminné rostlinné substráty, rašelina (hnojivo), rašelinové květináče pro zahradnické účely, přípravky pro hnojení; (2) ochranné výrobky proti korozi a proti deterioraci dřeva, přírodní pryskyřice v surovém stavu, kovy listkové a práškové pro malíře, dekoratery a umělce; (3) přípravky pro bělení a jiné prací prostředky, přípravky pro čištění, leštění, odmašťování a broušení, mýdla, parfumerie, vonné oleje, kosmetika, vlasové vody (lotions), zubní pasty; (4) průmyslové oleje a tuky, mazadla, výrobky pro pohlcování, zavlažování a vázání prachu, paliva včetně benzínu pro motory a osvětlovací látky, svíčky a knoty, uhlí, uhlí dřevěné jako palivo, palivo pro grily, pro krby a kamna; (5) farmaceutické a veterinářské výrobky, hygienické výrobky pro léčebné účely, dietetické přípravky pro léčebné účely, potraviny pro batolata, náplasti, obvazový materiál, materiály pro plombování zubů a pro zubní otisky, dezinfekční přípravky, výrobky pro hubení škodlivých zvířat, fungicidy, herbicidy, výrobky parafarmaceutické, vitamíny, minerály a stopové prvky k léčebným účelům, dietní a nutriční přípravky k léčebným účelům, medicínální sirupy, výtažky z léčivých bylin a kombinované přípravky vitamínů, minerálů, stopových prvků a bylinných výtažků, potravinové doplňky k léčebným účelům obohacené vitamíny nebo minerály nebo stopovými prvky, vitamínové přípravky, vitamíny a multivitaminové preparáty, minerály a multiminerálové preparáty k léčebným účelům, bylinné čaje, léčivé byliny, cukrovinky nebo pastilky nebo tabletky nebo tobolky nebo kapsle nebo žvýkačky s léčivými přísadami, dietetické látky upravené pro lékařské účely, minerální vody a dietetické nápoje upravené pro lékařské účely, dietní potraviny upravené pro lékařské účely, doplňky výživové pro lékařské účely, bílkovinné přípravky nebo potrava pro lékařské účely, balzámy a krémy a masti pro lékařské účely, chemické přípravky pro lékařské účely, léčivé oleje, oleje pro lékařské účely, tuky pro lékařské účely, léčivé soli, tinktury pro lékařské účely, bylinné výtažky nebo sirupy k léčebným účelům, vitamínová a minerální výživa k léčebným účelům ve formě koncentrátů, proteinové koncentráty k léčebným účelům jako výživné přísady k potravinám, droždí pro farmaceutické účely, potravinové doplňky s léčebnými účinky, výživné nebo dietetické přípravky pro lékařské účely pro denní doplnění stravy jako rozpustná strava nebo samostatná směs, která se skládá hlavně z mléka v prášku nebo ze živočišných nebo zeleninových proteinů, také s přísadkou vitamínů nebo minerálů nebo stopových prvků nebo cukru, chemické přípravky pro ošetřování plísní; (16) papír, lepenka a výrobky z těchto materiálů, které nejsou zařazeny do jiných tříd, tiskářenské výrobky, potřeby pro knižní vazby, fotografie, papírenské zboží, lepidla pro papírenství nebo domácnost, materiál pro umělce, štetce, psací stroje a kancelářské potřeby (vyjímaje nábytek), učební a vyučovací pomůcky s výjimkou přístrojů, plastické obaly (nezařazené do jiných tříd), tiskařské typy, štočky, tiskoviny, papír toaletní, papír voskovaný, papír pergamenový, papírové ubrousky, sáčky jako obaly z papíru nebo z umělých hmot, sáčky na odpadky z papíru nebo z umělých hmot, sáčky na ledové kuličky z umělých hmot (pro kuchyňské užití), svačिनové mikroténové sáčky, utěrky papírové kuchyňské, papírové ubrousky stolní, potravinářská fólie, alobalová fólie pro použití v kuchyni a pro přípravu pokrmů, papír na pečení pokrmů, papír a výrobky z papíru nebo buničiny, plenkové kalhotky a pleny z papíru nebo buničiny; (17) kaučuk, gutaperča, guma, azbest, slída a výrobky z těchto materiálů, které nejsou zahrnuty do jiných tříd, polotovary z plastických hmot, materiály těsnící, ucpávací a izolační, ohebné trubky nekovové, těsnící a izolační materiály, izolační tkaniny, izolační laky, izolační nátěry, izolační omítky, výplně dilatačních spojů náležející do této třídy, vlna minerální, strusková, skleněná, izolační desky z umělých hmot, perlit pro izolační účely, vlákna skelná pro izolace, zvukové izolační materiály, žáruvzdorné izolační materiály; (21) pomůcky a nádoby pro domácnost a kuchyň, hřebeny a mycí houby, kartáče (s výjimkou štetců), materiály pro výrobu kartáčů, čisticí potřeby, drátky na čištění parket, sklo surové nebo opracované (s

výjimkou stavebního skla), sklo, porcelán a majolika neobsažené v jiných třídách, zubní kartáčky a přístroje k čištění zubů, náčiní pro domácnost nebo kuchyň - v rámci této třídy, čisticí nástroje, dávkovače mýdla, hřebeny a mycí houby, houbičky na nádobí, toaletní houby, koupelové houby, houby masáží, houbové utěrky pro domácnost, utěrky na čištění nebo na úklid nebo na nábytek, utěrky napaštěné čistícími přípravky na čištění, mikrouterky, kuchyňské utěrky, drátěnky na čištění, drátěnky na použití v kuchyni, hadry na čištění, hadry na prach, prachovky, kůže na leštění, rukavice pro domácí použití; (29) maso, ryby, drůbež a zvěřina, masové výtahy, zavařované, mražené, sušené a vařené ovoce a zelenina, želé, džemy, vejce, mléko a mléčné výrobky, oleje a tuky jedlé, pokrmy obsahující látky živočišného původu, ořišky zpracované, zpracované arašidy a mandle, datle, hrozinky, ovoce a zelenina mražená, kompotovaná, konzervovaná, zavařená, kandovaná a sušená, jablčná a jiná pyré, kúry ovocné, ovocná dřeví i mražená, ovoce naložené v alkoholu, ovocné rosoly, ovocné saláty, zázvorový džem, suché plody v rámci této třídy, zeleninové saláty, zpracovaná zelenina, cibule konzervovaná, čočka konzervovaná, fazole konzervované, hrách konzervovaný, nakládaná zelenina, zelí kysané červené i bílé, zelí krouhané, nakládané okurky, zeleninové saláty, rajčatový protlak, zeleninové šťávy na vaření, sušená zelenina, vařená zelenina, zelenina v pikantním nálevu, zeleninové polévky, bylinky zahradní konzervované, bramborové lupínky, bramborové vločky, bramborové hranolky, bramborové kaše, bramborové krokety, brusinkový kompot, arašidové máslo, kakaové máslo, kokos sušený (kokosová moučka), kokosové mléko, fíky zpracované, olivy konzervované, hummus (pasta z cizrny), konzervované žampiony, konzervované lanýže, ryby, měkkýši, koryši, sumýši a výrobky z nich, ančovičky (sardele), humři (neživí), kaviár, konzervy rybí, krevety (neživé), langusty (neživé), mušle jedlé (neživé), losos zpracovaný, moučka rybí pro lidskou spotřebu, raci (neživí), rybí plátky (filé), ryby ve slaném nálevu, sardinky, slanečci, sledi, tuňák, ústřice, vše neživé, maso a masné výrobky, droby, vnitřnosti, dršťky, drůbež (neživá), bujóny, vývary, huspeniny, játra, játrová paštika, jelíta, krvavá tlačěnka, jitrnice, klobásy, salámy, párky, konzervy masové, masové extrakty, polévky, přípravky na výrobu polévek, slanina, šunka, uzeniny, uzeniny v těstě, tukové pomazánky na chléb, vepřové, hovězí, drůbeží maso, sádlo, zvěřina, vejce i sušené, vaječný bílek, vaječný žloutek, jedlé oleje, jedlé tuky, margarín, máslo, mléko a mléčné výrobky, jogurty, kefir, kumys (mléčný nápoj), mléčné nápoje (s vysokým obsahem mléka), smetana, syrovátka, sýry, sýřidlo, šlehačka, tofu, bílkoviny jako potrava, jedlá želatina, kasein používaný jako přísada ve výživě, pektin pro potravinářství, protein pro lidskou spotřebu, potravinové doplňky ne pro lékařské účely (zařazené v této třídě) a obsahující látky živočišného původu, protein pro lidskou spotřebu, proteinové výrobky a přípravky pro výživu v rámci této třídy, přípravky zvláštní výživy rámci této třídy pro sportovce nebo osoby s vysokým energetickým výdejem, jedlá želatina, želatinové výrobky a přípravky pro výživu v rámci této třídy, extrakty z chaluh jako výživa, výživné přípravky pro denní doplňkové stravy, která se skládá hlavně z mléka v prášku nebo ze živočišných nebo zeleninových proteinů, také s přidáním vitamínů nebo minerálů, stopových prvků nebo cukru; (30) káva, čaj, kakao, cukr, rýže, tapioka, ságo, kávové náhražky, mouka a přípravky z obilnin, chléb, pečivo, cukrovinky, zmrzlina, med, sirup melasový, droždí, prášky do těsta, sůl, hořčice, ocet, nálevy (k ochucení), koření, led pro osvěžení, pokrmy obsahující látky rostlinného původu, těstoviny, karamely, pralinky, arašidové cukrovinky, bombóny, cukroví, tiramisú, výrobky z carobu a karamelu, výrobky z jogurtu spadající do této třídy, mléčné, bílé a hořké čokolády, mentolové cukroví, cukrovinky, muesli, cukrovinky k ozdobení vánočních stromků, čokoláda, čokoládové nápoje, čokoládové nápoje s mlékem, dorty, fondány, jemné pečivo, bombóny, kávové náhražky rostlinného původu, kávové nápoje s mlékem, keksy, koláče s náplní, krekrý, pražená kukuřice, listové těsto, lupínky, vločky obilné, makaróny, mandlové cukrovinky, mandlové těsto, marcipán, marinády, chuťové přísady, máslové a tukové těsto, masové paštiky zapečené v těstě, masové pirožky, medovniki, perníky, mentol do cukrovinek, výrobky z kukuřičné mouky, kakaové nápoje, omáčka sójová ostrá, oplatky, potraviny na bázi ovsu, ovesné vločky, jedlé ozdoby na dorty, palačinky, pastilky (cukrovinky), pečivo jemné, pečivo s masovou náplní, pивní ocet, pizzy, popcorn, aromatické přípravky do potravin, potraviny z mouky, prášek do pečiva, příchutě, aroma, příchutě do nápojů s výjimkou éterických olejů, přípravky do potravin aromatické, pudinky, rostlinné přípravky jako kávové náhražky, rýžové koláčky, sirup melasový, přírodní sladidla, sladový výtažek jako potravin, suchary, sušenky, sušenky máslové, keksy, biskvity, suší, šerbet (zmrzlinový nápoj), škrobové výrobky jako potrava, ztužovače šlehačky, špagety, rajčatová šťáva, šťávy s výjimkou dresinků, těstoviny, tresty do potravin, nikoliv pro lékařské účely, věclí kašička pro lidskou spotřebu ne pro

lékařské účely, kukuřičné vločky, mořská voda na vaření, výrobky z kaka, výrobky z obilovin, zahušťovací přípravky na kuchyňské použití, zákusky, koláče, zálivky na ochucení, zjemňující látky na maso pro domácnost, pojiva jako přísady do zmrzliny, zmrzlina jogurtová, zmrzlinové poháry, želé ovocné, zvykačky ne pro lékařské účely, propolis, potravinové doplňky ne pro lékařské účely (zařazené v této třídě) a obsahující látky rostlinného původu; (31) výrobky zemědělské, zahradnické, lesní a zrní neuvedené v jiných třídách, živá zvířata, čerstvé ovoce a zelenina, osivo, živé rostliny a přírodní květiny, krmivo pro zvířata, slad, ořechy všeho druhu, boby kakaové syrové, arašidy, kolové ořišky (plody kolovníku), mandle, sezam, kokosové skořápky, čerstvé kaštiny, rostlinná semena, čerstvé ovoce, citróny, pomeranče, citrusové ovoce, čerstvá zelenina, zelí červené i bílé hlávkové, cibule, čekanka salátová, hlávkové a listové saláty, okurky, pór, paprika (rostlina), rebarbora, reveň, réva vinná, řepa jedlá, třítina cukrová, tykev, brambory čerstvé, bylinky čerstvé polévkové jako koření, kopr, olivy čerstvé, čočka (čerstvá), fazole čerstvé, hrách čerstvý, houby čerstvé, lanýže čerstvé, chléb svatojánský (luský rohovník), chmel, kopřivy, rýže neopracovaná (natural), slad na výrobu piva a lihovin, kultura houbová na výsev (podhoubí), hrozny čerstvé, kořeny jedlé, zrní (obilniny), obilná zrna v nezpracovaném stavu, obilninové zbytkové produkty pro živočišnou spotřebu, kukuřice, ječmen, pšenice, oves setý, otruby, seno, sláma, chovatelské a pěstitelské produkty jako jsou rostliny, sadba, sazenice, cibule květinové, dřevo surové, keře, křoví, kmeny stromů, kulatina dřevěná, korek surový, surová kůra, surové dřevo, květiny sušené na ozdobu, květiny živé, věnce a kytičky z přírodních květin, přírodní trávníky, palmy, palmovníky, stromčky vánoční, zvířata domácí a hospodářská (živá), bílkoviny (proteiny) pro zvířata, potrava pro zvířata, stelivo pro domácí zvířata, krmiva suchá pro zvířata, moučka pro zvířata, přípravky posilující pro zvířata, nápoje pro domácí zvířata, potrava pro ptactvo, přísady do krmiv, ne pro lékařské účely, psí suchary, sůl pro dobytek, šrot pro zvířata, sépie (kosti pro ptáky), pochoutky a odměny ke žvýkání pro zvířata, výživa pro domácí zvířata, živé rybářské návnady, živé ryby, živí sumýši, koryši a měkkýši, jikry rybí, mořské řasy pro lidskou nebo živočišnou spotřebu (potravina), semena a cibule rostlin, rašelina jako podestýlka, mulč slaměný (materiál na překrytí povrchu půdy), mulcovací kúry; (32) nealkoholické nápoje, piva, minerální vody, šumivé nápoje a jiné nápoje nealkoholické, nápoje a šťávy ovocné, sirupy a jiné přípravky k zhotovování nápojů, proteinové, vitamínové, multivitaminové, energetické, iontové, izotonické, též obohacené adaptogeny a výživové nápoje, nápoje obohacené vitamíny a/nebo minerály, vše nikoliv pro léčebné účely, šerbety, sodovky a stolní vody, nealkoholické aperitivy, přípravky nebo příchutě na výrobu nápojů, koncentráty a sirupy, ovocné nebo zeleninové šťávy a nápoje z ovocných šťáv nealkoholické, džusy a mošty, nealkoholické nápoje obohacené vitamíny nebo minerály, dietní nápoje, tablety a prášky na přípravu šumivých nealkoholických nápojů, nealkoholické nápoje s příchutí ovoce nebo zeleniny, pramenité vody, stolní vody perlivé i neperlivé, michané nápoje nealkoholické, nápoje z rajčatové šťávy, aperitivy nealkoholické; (33) alkoholické nápoje (s výjimkou pív), vína, destiláty, alkoholické mošty, alkoholické aperitivy a koktejly, koncentráty k přípravě alkoholických nápojů a esence do lihovin, alkoholické nápoje zahrnuté ve tř. 33; (35) propagační činnost, reklama, pomoc při řízení obchodní činnosti, obchodní administrativy, kancelářské práce, systém na podporu a intenzifikaci obchodních služeb založený na zvýhodňování klíčových spolupracovníků a klientů, věrnostní a bonusové systémy jako například poskytování slev a odměn, výstavy komerční nebo reklamní nebo propagační, předvádění zboží prostřednictvím Internetu nebo katalogu nebo výstav za účelem reklamy a/nebo prodeje, přeskupování a shromažďování (kromě dopravy) různých výrobků pro třetí osoby za účelem umožnit spotřebiteli pohodlně vybrat a prohlížet a kupovat (kromě přepravy) prostřednictvím katalogu a/nebo Internetu a/nebo zásilkového prodeje, zásilkový prodej zboží a maloobchodní prodej výrobků zařazených ve tř. 1-34.

(511) 1, 2, 3, 4, 5, 16, 17, 21, 29, 30, 31, 32, 33, 35

(210) O-490543

(111) 344402

(220) 16.07.2013

(320) 16.07.2013

(442) 13.11.2013

(151) 25.02.2015

(540)



(730) **Nejepsová Gabriela**, Krameriova 673, Beroun 2 - Město, 26601, CZ

(740) Společná advokátní kancelář Všeček Zelený Švorčík Kalenský a partneři, JUDr. Michal Havlík, Hálkova 2, Praha 2, 12000

(510) (16) papír, lepenka a výrobky z těchto materiálů, které nejsou zařazeny do jiných tříd, tiskárenské výrobky, papírenské výrobky, obaly (papírnické výrobky), plastické obaly (nezařazené do jiných tříd), balicí papír, celofán (celulózové fólie) na balení, etikety, kromě textilních, fólie z umělých hmot na balení, krabice lepenkové nebo papírové, lepicí pásy (papírnické výrobky), sáčky jako obaly (z papíru nebo umělých hmot), samolepky (papírnické výrobky), prospekty, katalogy, papírové ubrousky, papírové ubrusy, podložky na stůl papírové, podložky papírové pod sklenice, prostírání papírová; (43) služby zajišťující stravování a nápoje, dočasné ubytování, zásobování, cateringové služby v oblasti gastronomie a jejich zprostředkování, výroba polotovarů a hotových jídel.

(511) 16, 43

(210) O-506066

Zápisy licenčních smluv k ochranným známkám

V této kapitole jsou zveřejněny zápisy licenčních smluv podle ustanovení § 18 odst. 1 zákona č. 441/2003 Sb.

Číslo zápisu	Vlastník	Nabyvatel licence	Druh licence	Datum uzavření licenční smlouvy	S účinností od data
183769	Antonín Pavluš, Vyhnálov 762, Svatobořice - Místřín, 69604, CZ	Mistříňanka, družstvo hudebníků, Vyhnálov 762, Místřín, 69604, CZ	nevýlučná	04.02.2015	02.03.2015
329253	M - SILNICE a.s., Husova 1697, Pardubice, 53012, CZ	M - Invest a.s., Škroupova 719/7, Hradec Králové, 50002, CZ	nevýlučná	30.04.2013	27.02.2015
329253	M - SILNICE a.s., Husova 1697, Pardubice, 53012, CZ	Zemědělská a.s. Výšina, Horní Staré Buky 192, Staré Buky, 54243, CZ	nevýlučná	30.04.2013	27.02.2015
329253	M - SILNICE a.s., Husova 1697, Pardubice, 53012, CZ	Regina, a.s., Hradecká 415, Jičín, 50601, CZ	nevýlučná	30.04.2013	27.02.2015
329253	M - SILNICE a.s., Husova 1697, Pardubice, 53012, CZ	M - STROJÍRNÝ a.s., Husova 1697, Pardubice, 53138, CZ	nevýlučná	30.04.2013	27.02.2015
329253	M - SILNICE a.s., Husova 1697, Pardubice, 53012, CZ	M.I.S. a.s., Škroupova 719, Hradec Králové, 50002, CZ	nevýlučná	30.04.2013	27.02.2015
329253	M - SILNICE a.s., Husova 1697, Pardubice, 53012, CZ	ATEKO a.s., Resslova 956/13, Hradec Králové, 50002, CZ	nevýlučná	30.04.2013	27.02.2015
329253	M - SILNICE a.s., Husova 1697, Pardubice, 53012, CZ	MEDIS Holding a.s., Škroupova 719, Hradec Králové, 50002, CZ	nevýlučná	30.04.2013	27.02.2015
329255	MEDIS Holding a.s., Škroupova 719, Hradec Králové, 50002, CZ	Zemědělská a.s. Výšina, Horní Staré Buky 192, Staré Buky, 54243, CZ	nevýlučná	30.04.2013	27.02.2015
329256	MEDIS Holding a.s., Škroupova 719, Hradec Králové, 50002, CZ	M - Invest a.s., Škroupova 719/7, Hradec Králové, 50002, CZ	nevýlučná	30.04.2013	27.02.2015
329499	MEDIS Holding a.s., Škroupova 719, Hradec Králové, 50002, CZ	M.I.S. a.s., Škroupova 719, Hradec Králové, 50002, CZ	nevýlučná	30.04.2013	27.02.2015
331478	Pavluš Antonín, Vyhnálov 762, Svatobořice, 69604, CZ	Mistříňanka, družstvo hudebníků, Vyhnálov 762, Místřín, 69604, CZ	nevýlučná	04.02.2015	02.03.2015
340689	Bausparkasse Schwäbisch Hall Aktiengesellschaft, Crailsheimer Strasse 52, Schwäbisch Hall, DE	Českomoravská stavební spořitelna, a.s., Vinohradská 3218/169, Praha 10, 10017, CZ	výlučná	15.12.2014	25.02.2015

Ochranné známky zrušené a prohlášené za neplatné

Tato kapitola obsahuje údaje o rozhodnutích o zrušení ochranné známky na základě ustanovení § 31 zákona č. 441/2003 Sb. nebo o prohlášení ochranné známky za neplatnou na základě ustanovení § 32 zákona č. 441/2003 Sb. Existuje-li důvod zrušení/prohlášení ochranné známky za neplatnou pouze ve vztahu k některým z výrobků nebo služeb, Úřad ochrannou známku zruší/prohlásí za neplatnou pouze pro tyto výrobky nebo služby. Údaje o výsledku rozhodnutí (zrušení ochranné známky, částečné zrušení ochranné známky, prohlášení ochranné známky za neplatnou, prohlášení ochranné známky za částečně neplatnou) jsou uvedeny za datem právní moci rozhodnutí pod INID kódem (583) s názvem "Datum právní moci rozhodnutí/výsledek rozhodnutí".

(111) 217707

(540)

SUPRALUX

(583) 24.02.2015 / NABYTÍ P.M. - ZRUŠENÍ OZ

(111) 311284

(540)

The logo for UNIDERMA features the word "UNIDERMA" in a bold, sans-serif font. The letters "UNID" are in a teal color, while "ERMA" is in a grey color. A thin, curved line arches over the "I" and "D", extending from the top of the "I" to the top of the "D".

(583) 24.02.2015 / NABYTÍ P.M. - PROHLÁŠENÍ OZ ZA NEPLATNOU

Přehled obnov zápisu ochranných známek

Kapitola obsahuje údaje o ochranných známkách, u kterých byl na žádost vlastníka obnoven zápis podle ustanovení § 28 odst. 2 zákona č. 441/2003 Sb.

Číselný přehled											
92841	102321	104884	156521	156832	162709	163088	166328	185818	186713	187124	189988
189989	190069	190070	191603	191620	191621	192294	192405	192484	193112	193808	195461
195524	195525	195526	195572	195609	196317	196318	196918	197598	198485	198529	199322
199323	199356	200158	200204	200834	200835	200836	200837	200838	200980	202661	204593
213725	271371	272046	272077	273173	274494	274935	275572	275604	275605	275671	275684
275707	275795	276044	276077	276089	276090	276091	276187	276330	276368	276369	276370
276371	276375	276376	276377	276378	276379	276380	276422	276423	276646	276671	276680
276696	276754	276790	276802	277019	277020	277044	277163	277173	277247	277327	277551
277693	277858	277983	277999	278049	278165	278253	278562	279210	279211	279212	279542
279842	279985	280172	280887	281497	281798	282233	282234	282235	282236	282273	282482
282654	282703	282725	282726	282754	282884	282905	283179	283522	284596	284752	285464
290435	293372	293373	293374	293375	301479						

Obnovy zápisu ochranných známek

(111) **92841**
(220) 26.11.1935
(151) 26.11.1935
(540)

FOMA

(730) **FOMA BOHEMIA spol. s r.o.**, Jana Krušinky 1737/6, Hradec Králové, Pražské Předměstí, 50002, CZ
(740) **PATENTSERVIS Praha a.s.**, Na Podkovce 281/10, Praha 4, 14700
(510) Fotografické desky, filmy, papíry a lučebniny.
(511) 1, 9
(210) O-5590

(111) **156832**
(220) 07.01.1966
(151) 15.07.1966
(540)

OSTAZIN

(730) **Synthesia, a.s.**, Semtín 103, Pardubice, 53002, CZ
(740) **Patentservis Praha a.s.**, Na Podkovce 281/10, Praha 4, 14700
(510) (2) dehtová barviva a prostředky k barvení.
(511) 2
(210) O-35941

(111) **102321**
(220) 11.03.1925
(151) 12.03.1925
(540)

BENDIX

(730) **Honeywell International Inc.**, 101 Columbia Road, Morristown, NJ, US
(740) **KANIA, SEDLÁK, SMOLA Patentová a známková kancelář, Ing.** František Kania, Mendlovo nám. 1a, Brno, 60300
(510) Pohony a součásti pohonů pro spouštěče silostrojů.
(511) 7, 12
(210) O-4363

(111) **162709**
(220) 19.05.1975
(151) 26.01.1976
(540)

RATAK

(730) **BASF Plc**, Earl Road, Cheadle Hulme, SK8 6QG Cheadle, Cheshire, GB
(740) **KOREJZOVÁ & SPOL., v.o.s.**, JUDr. Petra Korejzová, advokátka, Korunní 810/104 E, Praha 10, 10100
(510) (5) přípravky pro ničení plevele a hubení škůdců.
(511) 5
(210) O-48652

(111) **104884**
(220) 10.03.1915
(151) 10.03.1915
(540)

PRECIOSA

(730) **PRECIOSA, a.s.**, Opletalova č.p. 3197, Jablonec nad Nisou, 46667, CZ
(740) **TRAPLOVÁ-HAKR-KUBÁT Advokátní a patentová kancelář, Mgr. Jana Šuranová Traplová**, Přístavní 24, Praha 7, 17000
(510) (9) skleněné zboží; (14) skleněné zboží; (20) skleněné zboží.
(511) 9, 14, 20
(210) O-4453

(111) **163088**
(220) 31.10.1974
(151) 07.12.1976
(540)



(111) **156521**
(220) 06.12.1965
(151) 25.02.1966
(540)



(730) **PLEAS a.s.**, Haviřská 144, Havlíčkův Brod, 58127, CZ
(740) **Patentservis Praha a.s.**, Podkovce 281/10, Praha 4, 14700
(510) Příze bavlněného typu všeho druhu, úplety všeho druhu na prádlo a vrchní ošacení, pletené a stávkové prádlo a vrchní ošacení všeho druhu, náhradní díly k textilním strojům.
(511) 7, 23, 24, 25
(210) O-35866

(730) **The Procter & Gamble Company**, One Procter & Gamble Plaza, Cincinnati, OH, US
(740) **ŠTROS & KUSAK advokátní a patentová kancelář, JUDr. David Štros**, Národní 32, Praha 1, 11000
(510) (3) vlasové šampony a krémové vymývací přípravky.
(511) 3
(210) O-48264

(111) **166328**
(220) 11.04.1985
(151) 19.09.1986
(540)

NTN

(730) **NTN Corporation**, 3-17, Kyomachibori-1-chome, Nishi-ku, Osaka-shi, JP
(740) **Společná advokátní kancelář Vsetečka Zelený Švorčík Kalenský a partneři, JUDr. Pavel Zelený, Hálkova 2, Praha 2, 12000**
(510) Kovové a nekovové potrubní fitinky, ložiska, kulové šrouby, hřídele, včetně jednotky pro textilní a obráběcí stroje, spojovací hřídele, univerzální spojovací jednotky pro přenos pohybu pro stroje a motorová

vozidla, ozubená kola, ozubená soukolí, podavače součástek, obráběcí stroje, stoly pro stroje, přístroje pro dálkové ovládání obráběcích strojů, elektrické zařízení pro dálkové ovládání průmyslových operací, elektrické a neelektrické přístroje na odstraňování prachu, odprašovací zařízení pro průmyslové účely, ložiska, spojovací hřídele, ozubená kola, ozubená soukolí, ohřivače, topná tělesa.

(511) 6, 7, 9, 11, 12, 17, 21
(210) O-54135

(111) **185818**
(220) 25.01.1995
(151) 21.06.1995
(540)



(730) **Fiala Stanislav**, Podbělová 13, Brno, 62800, CZ
(740) Rudolf Darník, Jupiterova 1186/10, Praha 10 - Uhřetěves, 10400
(510) (8) strojírenské součásti, přípravky pro obrábění, obráběcí nástroje jako jsou vrtáky, výhružníky, záhlubníky, výstružníky, frézy, jednobřité vyvrtávací nástroje.
(511) 8
(210) O-96563

(111) **186713**
(220) 29.03.1995
(151) 13.07.1995
(540)

NEXUS

(730) **NOVAK'S International s.r.o.**, Smetanova 1368, Otrokovice, 76502, CZ
(740) Ing. Dohnal Jiří, patentový zástupce, Nedbalova 29, Brno, 62300
(510) Pomůcky a látky k čištění, hřebeny, mycí houby, kartáče, oprašovací štětce; oděvy pánské, dámské, dětské, včetně bot, střevíců a pantoflí; obstaravatelská a zprostředkovatelská činnost ve výše uvedených oborech včetně v oblasti nákupu a prodeje zboží; drobné nářadí pro domácnost, kartáče; oděv, obuv a kloboučnické zboží; pojišťovnictví a peněžnictví.
(511) 21, 25, 36
(210) O-98720

(111) **187124**
(220) 03.03.1995
(151) 18.08.1995
(540)

NOVATO

(730) **NOVATO spol. s r.o.**, Uralská 770/6, Praha 6, 16000, CZ
(740) Ing. Marie Smrčková, patentový zástupce, Velflíkova 10, Praha 6, 16000
(510) (1) chemické výrobky pro zemědělství, zahradnictví, lesnictví, průmyslová pojidla a lepidla; (2) barvy, ochranné prostředky proti rezu; (3) přípravky na čištění a leštění kůže, přípravky k broušení; (4) průmyslové oleje a tuky, mazadla; (8) ruční nářadí a nástroje; (17) hmoty těsnící, ucpávkové a izolační; (35) inzertní, reklamní a propagační činnost; (42) obchodní, zprostředkovatelská, poradenská, konzultační a manažerská činnost, např. expertízy, analýzy trhu, metody podporování odbytu, dealerská činnost, pomoc při provozování obchodu, budování okruhu zákazníků a systému

hospodaření ve shora uvedených oblastech služeb, výrobků a jejich součástech.

(511) 1, 2, 3, 4, 8, 17, 35, 42
(210) O-97964

(111) **189988**
(220) 22.03.1995
(151) 29.04.1996
(540)



(730) **KSK BONO s.r.o.**, Heřmanice č.p. 29, 55212, CZ
(740) JUDr. Pavel Moník, Střelecká 672, Hradec Králové, 50002
(510) (31) potrava pro kočky.
(511) 31
(210) O-98512

(111) **189989**
(220) 22.03.1995
(151) 29.04.1996
(540)



(730) **KSK BONO s.r.o.**, Heřmanice č.p. 29, 55212, CZ
(740) JUDr. Pavel Moník, Střelecká 672, Hradec Králové, 50002
(510) (31) potrava pro kočky a psy.
(511) 31
(210) O-98513

(111) **190069**
(220) 29.09.1995
(151) 29.04.1996
(540)



(730) **STONE HEARTH CZ, s.r.o.**, Nádražní 626, Bystřice nad Pernštejnem, 59301, CZ
(740) Karel Čálek, patentový zástupce, Nad Palatou 12, Praha 5, 15000
(510) (4) paliva, tuhá paliva na bázi biomasy; (35) pomoc při řízení obchodní činnosti, zprostředkovatelská činnost, pomoc při zakládání obchodních organizací; (36) poskytování služeb, týkajících se bankovních půjček, zprostředkování úvěrů a kapitálových vstupů ze zahraničí na český trh.
(511) 4, 35, 36
(210) O-104469

(111) **190070**
(220) 29.09.1995
(151) 29.04.1996
(540)



(730) **STONE HEARTH CZ, s.r.o.**, Nádražní 626, Bystřice nad Pernštejnem, 59301, CZ
(740) Karel Čálek, patentový zástupce, Nad Palatou 12, Praha 5, 15000
(510) (4) paliva, tuhá paliva na bázi biomasy; (35) pomoc při řízení obchodní činnosti, zprostředkovatelská činnost, pomoc při zakládání obchodních organizací; (36) poskytování služeb, týkajících se bankovních půjček, zprostředkování úvěrů a kapitálových vstupů ze zahraničí na český trh.
(511) 4, 35, 36
(210) O-104470

(111) **191603**
(220) 10.03.1995
(151) 25.06.1996
(540)

KIRSCH

(730) **Newell Window Furnishings, Inc.**, 3 Glenlake Parkway, Atlanta, 30328, GA, US
(740) Čermák Hořejš Myslíl a spol., JUDr. Karel Čermák, advokát, Národní 32, Praha 1, 11000
(510) (6) rolety, žaluzie, konzole a garnýže, výrobky pro upevňování a ovládání závěsových látek, zejména oponové, záclonové, závěsové a příčné tyče, jejich součásti a příslušenství; (19) rolety, žaluzie; (20) rolety, konzole, garnýže, výrobky pro upevňování a ovládání závěsových látek, zejména oponové, záclonové, závěsové a příčné tyče, jejich součásti a příslušenství, úchytky a háčky pro závěsy, stahovací zařízení pro závěsy ručně ovládané, závěsové zarážky z netextilních materiálů, zařízení pro zřasování závěsů a záclonové kroužky, netextilní okenní stínidla.
(511) 6, 19, 20
(210) O-98148

(111) **191620**
(220) 20.03.1995
(151) 25.06.1996
(540)

U BULDOKA

(730) **Jurák Pavel**, Kováků 1141/11, Praha 5 Smíchov, 15000, CZ
(510) (42) hostinská činnost.
(511) 42
(210) O-98426

(111) **191621**
(220) 24.03.1995
(151) 25.06.1996
(540)



PRVNÍ MORAVSKÁ BROKERSKÁ SPOLEČNOST

(730) **První moravská brokerská společnost, s.r.o.**, Štefánikova 64, Brno, 61200, CZ
(740) Ing. Pavel Nádvořník s.r.o., Sokola Tůmy 1099/1, Ostrava-Mariánské Hory, 70900
(510) (36) zprostředkovatelská činnost v oblasti pojišťovnictví.
(511) 36
(210) O-98589

(111) **192294**
(220) 03.03.1995
(151) 24.07.1996
(540)

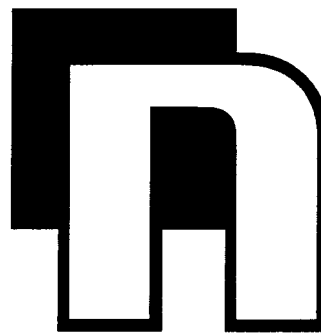

(730) **NOVATO spol. s r.o.**, Uralská 770/6, Praha 6, 16000, CZ
(740) Ing. Marie Smrčková, patentový zástupce, Velflíkova 10, Praha 6, 16000
(510) (1) chemické výrobky pro průmysl, zemědělství, zahradnictví, lesnictví, průmyslová pojídla a lepidla; (2) barvy, ochranné prostředky proti rezu; (3) přípravky k čištění, leštění, odmašťování a broušení; (4) průmyslové oleje a tuky, mazadla; (8) ruční nářadí a nástroje; (17) hmoty těsnící, ucpávkové a izolační; (35) inzertní, reklamní a propagační činnost, pomoc při provozování obchodu, manažerská činnost, zprostředkovatelská, poradenská, konzultační a manažerská činnost, např. expertizy, analýzy trhu; (39) dealerská činnost; (42) metody podporování obdoby, budování okruhu zákazníků a systému hospodaření ve shora uvedených oblastech služeb, výrobků a jejich součástech.
(511) 1, 2, 3, 4, 8, 17, 35, 39, 42
(210) O-97965

(111) **192405**
(220) 20.04.1995
(151) 24.07.1996
(540)

Belle Color

LABORATOIRES
PARIS
GARNIER

(730) **L'Oréal**, 14 rue Royale, Paris, F-75008, FR
(510) (3) parfěmy, toaletní vody, gely, koupelové a sprchové soli, toaletní mýdla, tělové deodoranty, kosmetické přípravky, zejména krémy, mléka, lotiony, gely a pudry pro obličej, tělo a ruce, přípravky pro opalování, make-upy, šampony, gely, spreje, pěny a balsámy pro tvarování vlasů a péči o vlasy, laky na vlasy, přípravky na barvení a odbarvení vlasů, přípravky pro trvalou ondulaci, esenciální oleje pro osobní užití, přípravky pro péči o zuby.
(511) 3
(210) O-99461

(111) **192484**
(220) 31.05.1995
(151) 25.07.1996
(540)



(730) **REGATA ČECHY, a.s.**, Čilova 304/9, Praha 6, 16200, CZ
(740) Šachta, Zmeškal & partneři, Ing. Václav Kratochvíl, patentový zástupce, Radlická 28/663, Praha 5, 15000
(510) (41) půjčování veškerého sportovního nářadí a náčiní, sportovních potřeb, zejména horských kol, sjezdových a běžeckých lyží a holí, tenisových raket a vybavení pro horskou turistiku; (42) půjčování oblečení podle ročního období, ubytování v hotelovém zařízení a restaurační stravování.
(511) 41, 42
(210) O-100734

(111) **193112**
(220) 02.05.1995
(151) 22.08.1996
(540)

VAMONT

(730) **VAMONT U&D v.o.s.**, Na Čekaně 501/11, Liberec 15, 46001, CZ
(740) STRNAD Patent. a známková kancelář, Ing. Václav Strnad, Rychtářská 375/31, Liberec 14, 46014
(510) (7) stroje a zařízení pro prádelny, zařízení pro vybavení obchodů a restaurací, myčky nádobí, příborů, skla, nářezové stroje; (8) zařízení pro vybavení obchodů a restaurací, kuchyňské univerzální stroje, kávovary, nářezové stroje; (9) váhací zařízení, měřidla, váhy, závaží, váhací zařízení, měřicí technika, zařízení pro vybavení obchodů a restaurací, kuchyňské univerzální stroje, kávovary, kávomlýnky, nářezové stroje; (11) gastronomická zařízení, gastro vybavení, zařízení pro prádelny, zařízení pro vybavení obchodů a restaurací, zařízení pro přípravu teplých a studených pokrmů (sporáky, pánve, kotle, konvektomaty, grily, fritézy), zařízení pro chlazení (ledničky, mrazicí skříně, mrazicí boxy, mrazáky); (20) zařízení pro vybavení obchodů a restaurací, pracovní stoly, regály, výdejní stoly; (21) kuchyňská zařízení; (37) oprava a údržba vyhrazených elektrických zařízení, opravy a montáž měřidel; (42) elektrická měření mechanických veličin, revize elektrických a plynových zařízení, kuchyňská zařízení, váhací zařízení, měřicí technika, zařízení pro prádelny, zařízení pro vybavení obchodů a restaurací, např. zařízení pro přípravu teplých a studených pokrmů (sporáky, pánve, kotle, konvektomaty, grily, fritézy, dále myčky nádobí, příborů, skla, pracovní stoly, regály, výdejní stoly, kuchyňské univerzální stroje, kávovary), zařízení pro chlazení (ledničky, mrazicí skříně, mrazicí boxy, výdejní stoly), nářezové stroje, kávomlýnky, regály.
(511) 7, 8, 9, 11, 20, 21, 37, 42
(210) O-99791

(111) **193808**
(220) 23.03.1995
(151) 26.09.1996
(540)

KRAB

(730) **Richard Masařík**, Zakřany 61, 66484, CZ
(510) (4) svíčky; (21) sklo, skleněné výrobky, bytové fontány z keramiky, keramika a keramické výrobky; (32) nealkoholické nápoje; (33) alkoholické nápoje.
(511) 4, 21, 32, 33
(210) O-98561

(111) **195461**
(220) 15.02.1995
(151) 26.11.1996
(540)

DOMITA a.s.

(730) **DOMITA a.s.**, Stránského 2291, Tábor, 39050, CZ
(740) ZEMAN - podkrušnohorská pat. a známk. kancelář, Petr Zeman, Hradní 301, Loket, 35733
(510) (29) maso čerstvé, konzervované, sušené, uzené, masové výtazky a jiné poživatiny ze zvířat, z ryb sladkovodních i mořských, z drůbeže, ze zvěřiny a z ostatních živočichů, ovoce a zelenina konzervované, sušené i zavařené, kompoty, zavařeniny, džemy, rosoly, želé, vejce, vaječné výrobky a jiné mlékárenské výrobky, včetně mléčných nápojů, jedlé oleje

a tučky, nálevy na saláty, masové a zeleninové saláty a ostatní potraviny v konzervách; (30) káva, čaj, kakao, cukr, rýže, tapioka, ságo, kávové náhražky, nápoje z kávy, kakaa, čokolády, med, sirup z melasy, kvasnice, prášky do pečiva, mouka a mlýnské výrobky, obilné výrobky pro pekárny, těstárny, též určené k lidské výživě, např. ovesné vločky a jiné obilniny, pekařské výrobky, zejména chléb, např. konzumní, kmínový, celozrnný, toustový a ostatní druhy chleby, dále běžné pekařské pečivo jako jsou rohlíky, housky, večky, apod., též jemné pečivo, např. koláče, buchty, vánočky, záviny, bábovky a výrobky z listového těsta, plněné i bez náplně, dále pekařské výrobky, jako je trvanlivé pečivo, slané pečivo a suchary, sušenky a keksy, včetně strouhanky a kostek do knedlíků, též cukrářské výrobky plněné nebo zdobené krémy, např. dorty, dezerty, moučníky a cukrářské polotovary, tj. cukrářská těsta, jakož i mražené výrobky z těchto těst, též cukroví, cukrovinky, bonbóny a zmrzlina, dále sůl, pepř, ocet, hořčice, ochucované omáčky, koření a led pro osvěžení; (32) pivo, lehká piva a ležáky, nealkoholické nápoje, minerální a šumivé vody, sodová voda a ostatní nealkoholické nápoje slazené, pasterované nebo chemicky konzervované, ovocné šťávy a nápoje, nápoje v prášku, instantní nápoje, sirupy a jiné přípravky k přípravě nápojů.

(111) 29, 30, 32
(210) O-97354

(111) **195524**
(220) 13.04.1995
(151) 26.11.1996
(540)

CHELADE

(730) **NCH CORPORATION**, 2727 Chemsearch Boulevard, Irving, TX, US
(740) ŠTROS & KUSÁK advokátní a patentová kancelář, JUDr. David Štros, advokát, Národní 32, Praha 1, 11000
(510) (3) přeměňovače rzi.
(511) 3
(210) O-99315

(111) **195525**
(220) 13.04.1995
(151) 26.11.1996
(540)

DEOX

(730) **NCH CORPORATION**, 2727 Chemsearch Boulevard, Irving, TX, US
(740) ŠTROS & KUSÁK advokátní a patentová kancelář, JUDr. David Štros, advokát, Národní 32, Praha 1, 11000
(510) (3) čističe.
(511) 3
(210) O-99317

(111) **195526**
(220) 13.04.1995
(151) 26.11.1996
(540)

SWOOP

(730) **NCH CORPORATION**, 2727 Chemsearch Boulevard, Irving, TX, US
(740) ŠTROS & KUSÁK advokátní a patentová kancelář, JUDr. David Štros, advokát, Národní 32, Praha 1, 11000
(510) (3) kapalný koncentrovaný čistič pleti a kondicionér.
(511) 3
(210) O-99318

(111) **195572**
(220) 22.05.1995
(151) 26.11.1996
(540)



(730) **AVT, s.r.o.**, Pražská třída 326, Hradec Králové, Kukleny, 50004, CZ
(740) PROPATENT, Ing. Vlasta Sedláčková, Pod Pekařkou 1, Praha 4, 14700
(510) (7) zařízení pro ochranu čistoty ovzduší, jako odlučovače, absorbery, biofiltry; technologická zařízení pro galvanovny z plastů, jako například operační a oplachové vany; zařízení pro chemické leštění skla, pračky plynu, kolony zejména stripovací a zvlhčovací; (11) reaktory zejména pro čištění odpadních vod; vzduchotechnická potrubí z plastů, ventilátory; (20) nádrže z plastů; (37) servis pro průmyslová zařízení z plastů; (42) navrhování průmyslových zařízení z plastů.
(511) 7, 11, 20, 37, 42
(210) O-100413

(111) **195609**
(220) 15.06.1995
(151) 26.11.1996
(540)

GLENN MILLER

(730) **Glenn Miller Productions, Inc.**, 3208 West Lake Mary Boulevard, Suite 1720, Lake Mary, 32746, FL, US
(740) PATENTSERVIS Praha a.s., Na Podkovce 281/10, Praha 4, 14700
(510) (9) filmy, video kazety, přístroje pro nahrávání, gramofonové desky, kompaktní disky, nahrané pásky a kazety, včetně ostatních nosičů zvuku a obrazu; (41) služby s cílem vzdělání a zábavy osob, včetně koncertů orchestru.
(511) 9, 41
(210) O-101276

(111) **196317**
(220) 19.01.1995
(151) 03.01.1997
(540)

ROLLING STONES

(730) **MUSIDOR B.V.**, Herengracht 566, Amsterdam, NL
(740) ZIVKO MIJATOVIĆ & PARTNERS s.r.o., Jugoslávských partyzánů 639/26, Praha 6, 16000
(510) (9) zvukové a obrazové záznamy, filmy připravené pro předvádění, gramofonové desky, pásky, videokazety a páskové kazety, kompaktní disky, přístroje a nástroje pro nahrávání, snímání nebo přenos zvuku nebo obrazu, počítačový software a počítačové programy, části a fitinky pro shora uvedené výrobky; (25) oděvy, obuv, kloboučnické zboží; (26) odznaky a medaile (s výjimkou těch, které jsou z drahých kovů), stuhy do vlasů, spony do pásek, přezky, knoflíky, mašle, stužky, stuhy, růžice, vyšívané symboly, vyšívky, vyšívání obtisky, polštářky na jehly nebo špendlíky, nové záplaty, brože (s výjimkou těch, které jsou z drahých kovů), ozdoby do vlasů.
(511) 9, 25, 26
(210) O-96357

(111) **196318**
(220) 19.01.1995
(151) 03.01.1997
(540)



(730) **MUSIDOR B.V.**, Herengracht 566, Amsterdam, NL
(740) ZIVKO MIJATOVIĆ & PARTNERS s.r.o., Jugoslávských partyzánů 639/26, Praha 6, 16000
(510) (9) zvukové a obrazové záznamy, filmy připravené pro předvádění, gramofonové desky, pásky, videokazety a páskové kazety, kompaktní disky, přístroje a nástroje pro nahrávání, snímání nebo přenos zvuku nebo obrazu, počítačový software a počítačové programy, části a fitinky pro shora uvedené výrobky; (16) tiskoviny, fotografie, plakáty, kalendáře, knihy, programové a plánovací pomůcky, karty, obtisky, časopisy, periodický tisk, obrázky a portréty, pohlednice, tištěné publikace, kresby a obrazy, části a fitinky pro toto zboží ve tř. 16; (25) oděvy, obuv, kloboučnické zboží; (26) odznaky a medaile (s výjimkou těch, které jsou z drahých kovů), stuhy do vlasů, spony do pásků, přezky, knoflíky, mašle, stužky, stuhy, růžice, vyšívané symboly, výšivky, vyšívané obtisky, polštářky na jehly nebo špendlíky, nové záplaty, brože (s výjimkou těch, které jsou z drahých kovů), ozdoby do vlasů.
(511) 9, 16, 25, 26
(210) O-96358

(111) **196918**
(220) 21.03.1995
(151) 30.01.1997
(540)

Rodinka

(730) **BEL Sýry Česko a. s.**, Pražská 218, Želetava, 67526, CZ
(740) ROTT, RŮŽIČKA & GUTTMANN Patentová, známková a advokátní kancelář, JUDr. Michal Růžička, Vinohradská 37, Praha 2, 12000
(510) (29) mléčné výrobky; (30) mražené krémy.
(511) 29, 30
(210) O-98460

(111) **197598**
(220) 03.03.1995
(151) 25.02.1997
(540)

AKNECOLOR

(730) **Spirig Pharma AG**, Froschackerstrasse 6, Egerkingen, CH
(740) Pavel Reichel & kol., Ing. Pavel Reichel, Lopatecká 14, Praha 4, 14700
(510) (5) farmaceutické výrobky.
(511) 5
(210) O-97912

(111) **198485**
(220) 16.03.1995
(151) 27.03.1997
(540)

TOM'S

(730) **Tomáš Drbal**, V Rybníčkách 10, Praha 10, 10000, CZ
(510) (14) šperky, náušnice, bižuterie; (16) inzertní tiskoviny, reklamní letáky, etikety, krabičky a obaly, papírové, umělohmotné, reklamní a firemní výrobky, papírové kapesníčky; (18) kožené výrobky všeho druhu-tašky, kabelky, kufrý, opasky, rukavice, oděvní a módní doplňky včetně ostatních výrobků kožené galanterie, brašnářské zboží, kožešiny; (24) textilní a pletené zboží všeho druhu, kapesníky; (25) pánská, dámská a dětská konfekce a prádlo, módní a oděvní doplňky, kloboučnické zboží, kravaty, motýlky, šerpy, šály, vesty, šátky, rukavice, obuv; (26) galanterní zboží-spony do kravat a košil, výšivky, přesky, stuhy, háčky, posuvky, knoflíky apod; (35) reklamní a propagační činnost; (41) vydávání inzertních tiskovin a reklamních letáků.
(511) 14, 16, 18, 24, 25, 26, 35, 41
(210) O-98363

(111) **198529**
(220) 13.04.1995
(151) 27.03.1997
(540)

ND-165

(730) **NCH CORPORATION**, 2727 Chemsearch Boulevard, Irving, TX, US
(740) ŠTROS & KUSAČ advokátní a patentová kancelář, JUDr. David Štros, advokát, Národní 32, Praha 1, 11000
(510) (1) odmašťovač na bázi rozpouštědel.
(511) 1
(210) O-99316

(111) **199322**
(220) 28.02.1995
(151) 29.04.1997
(540)



(730) **OMV Česká republika, s.r.o.**, Štětkovka 1638/18, Praha 4, Nusle, 14000, CZ
(740) Becker a Poliakoff, s.r.o., advokátní kancelář, Mgr. Jan Vaníček, U Prašné brány 1078/1, Praha 1, 11000
(510) (4) průmyslové tuky, oleje, mazadla, paliva, pohonné hmoty, provozování čerpacích stanic s palivy a mazivy; (35) zprostředkování obchodních záležitostí, zejména v oblasti paliv a maziv, včetně jejich skladování; (37) provádění průmyslových staveb; (42) projektová činnost v investiční výstavbě.
(511) 4, 35, 37, 42
(210) O-97810

(111) **199323**
(220) 28.02.1995
(151) 29.04.1997
(540)



(730) **OMV Česká republika, s.r.o.**, Štětkova 1638/18, Praha 4, Nusle, 14000, CZ
(740) Becker a Poliakoff, s.r.o., advokátní kancelář, Mgr. Jan Vaniček, U Prašné brány 1078/1, Praha 1, 11000
(510) (4) průmyslové tuky, oleje, mazadla, paliva, pohonné hmoty, provozování čerpacích stanic s palivy a maziv; (35) zprostředkování obchodních záležitostí, zejména v oblasti paliv a maziv, včetně jejich skladování; (37) provádění průmyslových staveb; (42) projektová činnost v investiční výstavbě.
(511) 4, 35, 37, 42
(210) O-97811

(111) **199356**
(220) 28.03.1995
(151) 29.04.1997
(540)



(730) **A&E Television Networks, LLC**, 235 East 45th Street, New York, NY, US
(740) Společná advokátní kancelář Vsetečka Zelený Švorčík Kalenský a partneři, JUDr. Michal Havlík, advokát a patentový zástupce, Hálkova 2, Praha 2, 12000
(510) (9) předem zaznamenané videogramy a audio pásky a disky obsahující témata týkající se životů lidských jedinců, historie nebo historických událostí, dramata a subjektů; (16) knihy, časopisy, tiskoviny, vzdělávací materiály; (38) služby v oblasti kabelového a televizního vysílání; (41) služby v oblasti vzdělání a zábavy, zejména kabelové a televizní programy týkající se životů lidských jedinců, historie a historických událostí anebo historických témat včetně historických dokumentů a historických dramát.
(511) 9, 16, 38, 41
(210) O-98712

(111) **200158**
(220) 29.03.1995
(151) 26.05.1997
(540)



(730) **CSP Group s.r.o.**, Cukrovarská 12, 075 01 Trebišov, SK
(510) (30) cukrovinky, kakaový prášek.
(511) 30
(210) O-98718

(111) **200204**
(220) 04.05.1995
(151) 26.05.1997
(540)

HERMELÍN - PREMIER

(730) **TPK, spol. s r.o.**, Velkomoravská 2714/28, Hodonín, 69501, CZ
(740) KANIA, SEDLÁK, SMOLA Patentová a známková kancelář, Ing. František Kania, Mendlovo nám. 1a, Brno, 60300
(510) (29) sýry.
(511) 29
(210) O-99925

(111) **200834**
(220) 27.09.1994
(151) 26.06.1997
(540)

ČESKÁ TENISOVÁ AKADEMIE

(730) **Český tenisový svaz**, Štvanice 38, Praha 7, 17000, CZ
(740) JUDr. Hana Neštická, advokátka, Ječná 1, Praha 2, 12000
(510) (41) pořádání školení v oblasti tenisu, výuka tenisu, vzdělávání a školení rozhodčích, trenérů a funkcionářů - v oblasti tenisu.
(511) 41
(210) O-92828

(111) **200835**
(220) 27.09.1994
(151) 26.06.1997
(540)



**CZECH TENNIS
ASSOCIATION**

(730) **Český tenisový svaz**, Štvanice 38, Praha 7, 17000, CZ
(740) JUDr. Hana Neštická, advokátka, Ječná 1, Praha 2, 12000
(510) (41) pořádání tenisových turnajů a mistrovství - jednotlivců a družstev všech věkových kategorií, provoz sportovních zařízení a zařízení sloužících k regeneraci a rekonvalescenci, pronájem sportovních zařízení a potřeb.
(511) 41
(210) O-92829

(111) **200836**
(220) 27.09.1994
(151) 26.06.1997
(540)

CZECH TENNIS ACADEMY

(730) Český tenisový svaz, Štvanice 38, Praha 7, 17000, CZ
(740) JUDr. Hana Neštická, advokátka, Ječná 1, Praha 2, 12000
(510) (41) pořádání školení v oblasti tenisu, výuka tenisu, vzdělávání a školení rozhodčích, trenérů a funkcionářů - v oblasti tenisu.
(511) 41
(210) O-92830

(111) **200837**
(220) 27.09.1994
(151) 26.06.1997
(540)



**ČESKÝ TENISOVÝ
SVAZ
CZECH TENNIS
ASSOCIATION**

(730) Český tenisový svaz, Štvanice 38, Praha 7, 17000, CZ
(740) JUDr. Hana Neštická, advokátka, Ječná 1, Praha 2, 12000
(510) (41) pořádání tenisových turnajů a mistrovství - jednotlivců a družstev všech věkových kategorií, provoz sportovních zařízení a zařízení sloužících k regeneraci a rekonvalescenci, pronájem sportovních zařízení a potřeb.
(511) 41
(210) O-92831

(111) **200838**
(220) 27.09.1994
(151) 26.06.1997
(540)



**ČESKÝ
TENISOVÝ SVAZ**

(730) Český tenisový svaz, Štvanice 38, Praha 7, 17000, CZ
(740) JUDr. Hana Neštická, advokátka, Ječná 1, Praha 2, 12000
(510) (41) pořádání tenisových turnajů a mistrovství - jednotlivců a družstev všech věkových kategorií, provoz sportovních zařízení a zařízení sloužících k regeneraci a rekonvalescenci, pronájem sportovních zařízení a potřeb.
(511) 41
(210) O-92832

(111) **200980**
(220) 07.03.1995
(151) 26.06.1997
(540)



(730) **ekoIZOL spol. s r.o.**, Hlinsko 36, České Budějovice, 37001, CZ
(740) PatentCentrum Sedlák & Partners s.r.o., Husova 5, České Budějovice, 37001
(510) (6) výrobky z kovu (nikoliv z drahých kovů), obecné kovy v surovém a polozpracovaném stavu a jejich slitiny i s nekovovými materiály, kovový stavební materiál z válcovaného a litého kovu, řetězy (mimo hnacích řetězů pro vozidla), kovové kabely a neelektrické dráty, kovové roury a trubky, hřebíky, šrouby a vruty, zámečnické výrobky všeho druhu, stavební kování a veškeré další výrobky z kovů neuvedené v jiných třídách; (17) kaučuk, gutaperča, guma, balata a náhražky, azbest, slída a výrobky z těchto materiálů, pokud nejsou obsaženy v jiných třídách, izolační fólie, pásy, desky, tyče a izolační trubice z plastických hmot, též izolační pěny, plstě a vaty, dále materiály k těsnění, ucpávkové a izolační a veškeré další materiály pro tepelnou a zvukovou izolaci (pokud spadají do tř. 17), ohebné trubky a hadice (nekovové); (19) stavební materiál nekovový, kámen přírodní i umělý, cement, vápno, malta, sádra, sádrokartonové desky, izolační omítky, spárovací a těsnící hmoty, stavební tmely a lepidla, asfalt, smola a živec, štěrk, kameninové nebo cementové roury, tekutý cement, polozpracované dřevo, např. latě, trámy, prkna, dřevěné desky a panely, překližky, apod., a ostatní stavební materiály třídy 19; (37) provádění tepelných a zvukových izolací, zateplování staveb, tepelné obklady budov, provádění zemních izolací, fasádních obkladů a izolace střech, montáž sádrokartonových systémů a provádění izolačních nátěrů; (42) poradenská činnost ve stavebnictví, zvláště navrhování a realizace konstrukcí, technologií a systémů tepelných a zvukových izolací ve stavebnictví a pro technické i protipožární izolace.
(511) 6, 17, 19, 37, 42
(210) O-98037

(111) **202661**
(220) 09.05.1995
(151) 26.08.1997
(540)

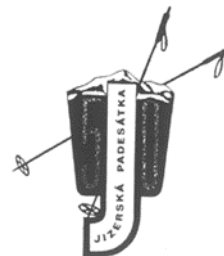

(730) **SKI KLUB Jizerská padesátka**, Jablonecká 562/21, Liberec, I-Staré Město, 46001, CZ
(740) STRNAD Patent. a známková kancelář, Ing. Václav Strnad, Rychtářská 375/31, Liberec 14, 46014
(510) (16) reklamní předměty jako jsou nálepky samolepící, publikace; (24) ručníky, vlajky; (25) oděvy, oděvní zboží a pletené elastické zboží, například čepice, kulichy, čelenky, ponožky, trička; (26) odznaky kovové a textilní, oděvní ozdoby; (28) sportovní potřeby a nářadí pro zimní sporty; (35) reklamní a inzertní činnost, poskytování pomoci při provozu obchodu a služeb, distribuce reklamních tiskovin a prospektů; (41)

vytváření ekonomických a materiálních podmínek pro činnost organizačního výboru Jizerské padesátky a provozního výboru Jizerské magistrály zejména pro mezinárodní masový závod v běhu na lyžích, vytváření ekonomických a materiálových podmínek pro činnost organizačních a provozních výborů pro další lyžařské sporty a doplňkové sporty, zejména cyklokros a letní krosmaraton, spolupráce se společenskými a sportovními organizacemi.

(511) 16, 24, 25, 26, 28, 35, 41
(210) O-99972

(111) **204593**
(220) 08.02.1996
(151) 30.10.1997
(540)

METEOSERVIS

(730) **METEOSERVIS v.o.s.**, Smetanova 902/II, Vodňany, 38901, CZ
(510) (9) výroba přístrojů, aparátů a zařízení elektrických, optických i mechanických sloužících pro měření, signalizaci, vážení, snímání a zpracování fyzikálních veličin i následných dat, zejména v oblasti meteorologie; (37) opravy, instalace a kalibrace přístrojů, aparátů a zařízení v oblastech elektroniky, elektrotechniky, optiky, mechaniky, zejména v oblasti meteorologie; (42) programovací práce, vědecké a průmyslové inženýrství, odborné služby v oblastech meteorologie, vývoj přístrojů, aparátů a zařízení elektrických, optických i mechanických sloužících pro měření, signalizaci, vážení, snímání a zpracování fyzikálních veličin i následných dat, zejména v oblasti meteorologie.

(511) 9, 37, 42
(210) O-108420

(111) **213725**
(220) 20.11.1995
(151) 30.10.1998
(540)



(730) **DAOS PLUS s.r.o.**, Dvořákova 3, Plzeň, 32002, CZ
(740) Bohemia Patent, Ing. Jana Vandlíková, Vodičkova 791/41, Praha 1 - Nové Město, 11000
(510) (20) zrcadla; (24) ubrusy, vlajky; (27) rohože, koberce, linolea a jiné podlahové krytiny; (29) maso, ryby, drůbež, zvěřina, ovoce a zelenina konzervované, sušené, zavažené, želé, džemy, kompoty, vejce, mléko a mléčné výrobky, oleje a tuky jedlé; (30) káva, čaj, kakao, cukr, rýže, kávové náhražky, med, sirup melasový, droždí pro kynutí, sůl, hořčice, ocet, omáčky, dresingy, koření; (32) pivo, minerální vody a jiné nealkoholické nápoje, ovocné nápoje a šťávy, sirupy a jiné přípravky ke zhotovování nápojů; (34) tabák, potřeby pro kuřáky, zápalky; (35) pomoc při řízení obchodní činnosti, odborné poradenství v obchodě; (42) hotelové, ubytovací, restaurační a stravovací služby.

(511) 20, 24, 27, 29, 30, 32, 34, 35, 42
(210) O-136691

(111) **271371**
(220) 14.09.2004
(151) 29.03.2005
(540)



(730) **Brožovský Miroslav Ing.**, Novozámecká 715, Praha 9 - Hostavice, 19800, CZ
(510) (14) medaile, poháry, šperky, knoflíky manžetové, jehlice, ozdoby z drahých kovů; (16) prospekty, letáčky, tiskoviny, diplomy, výrobky z papíru, grafity, lepty, obaly na spisy, rytiny, vzory na výšivku; (41) umělecké agentury, školství, výchova, vzdělávání, sportovní aktivity, taneční školy a taneční soutěže.
(511) 14, 16, 41
(210) O-359295

(111) **272046**
(220) 19.08.2004
(151) 26.04.2005
(540)

AROMEDICA

(730) **AROMEDICA, spol. s r.o.**, Kettnerova 2055, Praha 5 - Stodůlky, 15500, CZ
(740) Ing. Václav Kratochvíl, Husníkova 2086/22, Praha 5, 15800
(510) (3) adstringentní přípravky pro kosmetické účely, éterické oleje do nápojů, čistící mléko pro kosmetické účely, dezinfekční mýdla, éterické esence, éterické oleje, kosmetické přípravky, kosmetické přípravky do koupelí, krémy na kůži, oleje pro kosmetické a toaletní účely, pleťové vody, ústní vody, vlasové vody, voda po holení, zubní pasty, kosmetické přípravky pro zvířata, parfémy; (5) bylinné čaje, diabetické potraviny, dietní potraviny pro léčebné účely, dietní nápoje pro léčebné účely, doplňky potravy minerální, doplňky potravy výživové pro léčebné účely, přípravky pro péči o dutinu ústní pro léčebné účely, léčivé přípravky do koupelí, léčivé soli do koupelí, posilující přípravky, tonika, vitamínové prostředky, vykuřovací tablety, vykuřovací tyčinky, žvýkací gumy; (30) aromatické přípravky do potravin, bonbóny, cukrovinky, čaj, žvýkací guma, přísady do nápojů jiné než esence, příchutě do nápojů a potravin s výjimkou éterických olejů, včelí kašička pro lidskou potřebu, koření; (32) minerální vody, mošty, nealkoholické nápoje, iontové nápoje, ovocné šťávy, ovocné výtažky, prášky na přípravu šumivých nápojů, přípravky na výrobu nápojů, sirupy na výrobu nápojů, zeleninové šťávy, šumivé nápoje.

(511) 3, 5, 30, 32
(210) O-358611

(111) 272077
(220) 24.08.2004
(151) 26.04.2005
(540)

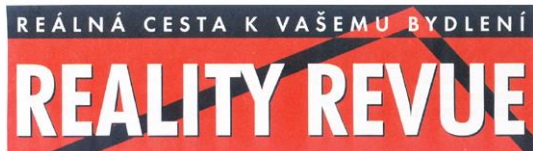

- (730) **MEXX Group a.s.**, Václavské náměstí 802/56, Praha 1, 11000, CZ
(510) (9) nosiče dat všeho druhu spadající do tř. 9 nahanané i nenahané, zejména informační produkty, data a databáze na magnetických, elektronických a optických nosičích, elektronické neperiodické a periodické publikace, elektronické a datové sítě, multimediální aplikace, včetně souvisejícího softwaru a hardwaru; (16) papír a výrobky z papíru, zejména periodické a neperiodické publikace na papírových nosičích, například časopisy, letáky, brožury, tištěné manuály, informační produkty a reklamní materiály, plakáty, prospekty, kalendáře, fotografie, propagační a ozdobné předměty z papíru, papírové a plastové tašky, tužky a pera; (35) inzertní, reklamní a obchodně-propagační služby, včetně zajišťování reklamních a náborových textů a jejich rozšiřování, marketing, průzkum a analýza trhu, včetně zpracování odborných obchodních studií a posudků, informační servis v oboru obchodu a reklamy, komerční využití Internetu v oblastech komerčních internetových médiích a vyhledávacích služeb, včetně systematizace informací do počítačových databází, správa obchodních zájmů třetích osob, obchodní zastoupení tuzemských a zahraničních subjektů, poskytování pomoci při provozování obchodu, včetně zprostředkování obchodních zájmů a záležitostí, organizování a pořádání propagačních a/nebo komerčních výstav a přehlídek služeb a zboží, odborná informační a poradenská činnost v oboru služeb zahrnutých ve tř.35; (36) zprostředkování obchodu s realitami, provozování realitní kanceláře, prodej a pronájem nemovitostí, odhady nemovitostí, včetně jejich oceňování, správa nemovitého majetku, zejména budov, bytů, nebytových prostor, výrobních a provozních objektů a pozemků, zprostředkování obchodu s nemovitostmi a hypotékami, včetně s úvěry ze stavebního spoření, finanční služby, zejména provádění finančních operací, včetně finančních analýz, hotovostních a bezhotovostních služeb, kapitálové investice, oceňování movitého majetku, informační služby a odborná poradenská, konzultační a posudková činnost v oboru realit, včetně správy a oceňování majetku; (38) elektronická pošta a počítačové komunikace, přenos zpráv a obrazových informací pomocí počítače, distribuce informací pomocí komunikace mezi sítěmi, například využitím Internetu, přenos publikací na nosičích přenášených po síti a pomocí počítače, odborná informační a poradenská činnost v těchto oborech; (41) nakladatelské a vydavatelské služby v oboru periodických a neperiodických publikací, zejména z oblasti investiční výstavby, realit a architektury na papírových nosičích a/nebo v elektronické podobě, včetně textových, zvukových a audiovizuálních zpráv a informací na elektronických, magnetických a optických nosičích všeho druhu, ediční a publikační činnost, včetně nahrávání zvukových a audiovizuálních pořadů pro rozhlasové a televizní vysílání, půjčování publikací a nahraných zvukových a audiovizuálních nosičů; (42) tvorba multimediálních publikací, aplikací, prezentací, katalogů a informačních databází, počítačové animace a vizualizace, právní a daňové služby a poradenství, developerké projekty, expertizní a odborná konzultační a poradenská činnost v oboru architektury, realit a investiční výstavby.
(511) 9, 16, 35, 36, 38, 41, 42
(210) O-358719

(111) 273173
(220) 18.08.2004
(151) 27.06.2005
(540)

net4net

- (730) **Dial Telecom, a.s.**, Křížíkova 36a/237, Praha 8, Karlín, 18600, CZ
(740) ČERVENKA, KLEINTOVÁ, TURKOVÁ Patentová, známková a advokátní kancelář, Mg. Radka Červenková, Anny Letenské 34/7, Praha 2- Vinohrady, 12000
(510) (9) telekomunikační technika všeho druhu včetně doplňků a příslušenství, zařízení pro vzájemnou komunikaci prostřednictvím komunikační sítě, přístroje a zařízení pro přenos a zpracování informací, zejména v telekomunikacích, sítě telekomunikační a výpočetní techniky a jejich části, datové sítě, díly a náhradní díly pro telekomunikační techniku zařazené do třídy 9, periferní zařízení, počítačové paměti, záznamová média a nosiče záznamů, zařízení pro zpracování dat, počítače, optická vlákna, chráničky pro optické kabely, počítačové programy a software; (35) automatické zpracování informací, prezentace uživatelů na stránkách World Wide Web a počítačové sítě Internet, překlad informací do počítačové databáze; (37) elektroinstalace, montáž, údržba a opravy telekomunikačních zařízení, výstavba, montáž, servis a rekonstrukce telekomunikačních, radiokomunikačních, výpočetních a datových sítí, servis pro tuzemská i zahraniční telekomunikační a jiná zařízení, instalace, údržba, opravy a servis komunikačního vybavení a telekomunikačních zařízení, připojování telekomunikačních zařízení, revize elektrických zařízení; (38) telekomunikační služby, zejména telefonní, telegrafní a dálkopisné služby, provoz rozhlasu po drátě, pronájem telekomunikačních a digitálních okruhů, vedení sítí, zřizování a provozování veřejných, účelových a privátních datových a počítačových sítí, služby zřizování radiotelefonních sítí, připojení a propojování sítí, poskytování uživatelského přístupu ke globální počítačové síti, služby datových sítí, připojování zařízení a jejich začleňování do sítí, provozování veřejných telefonních automatů, služby poskytované integrovanou digitální sítí, elektronický přenos dokumentů, elektronická pošta, služby přístupu k datovým a informačním sítím a internetu, poskytování telekomunikačních připojení ke globální počítačové síti, směrovací a spojovací služby pro telekomunikace, pronájem informačních a komunikačních zařízení a přístrojů a zařízení pro přenos dat a informací, poskytování přístupu na on-line informační služby a databáze, přenos dat, zprostředkování komunikace pomocí internetu, služby komunikace prostřednictvím sítě internet, poradenská činnost v oblasti telekomunikačních zařízení a služeb, přenos dat a informací pomocí satelitních družic, přenos zpráv a obrazových informací pomocí počítače, přenos informací, zprostředkování přenosu dat.
(511) 9, 35, 37, 38
(210) O-358588

(111) 274494
(220) 19.08.2004
(151) 25.08.2005
(540)

BONNE SANTE

- (730) **AROMEDICA, spol. s r.o.**, Kettnerova 2055, Praha 5 - Stodůlky, 15500, CZ
(740) Ing. Václav Kratochvíl, Husníkova 2086/22, Praha 5, 15800
(510) (5) bylinné čaje, diabetické potraviny pro léčebné účely, dietní potraviny pro léčebné účely, dietní nápoje pro léčebné účely, doplňky potravy minerální, doplňky potravy výživové pro léčebné účely, přípravky pro péči o dutinu ústní pro léčebné účely, léčivé přípravky do koupelí, léčivé soli do koupelí, posilující přípravky, tonika, vitamínové prostředky, vykuřovací tablety, vykuřovací tyčinky, žvýkácké gumy; (30) aromatické přípravky do potravin, bonbóny, cukrovinky, čaj, žvýkácká guma, přísady do nápojů jiné než esence, příchutě do potravin s výjimkou éterických olejů, včelí kašička pro lidskou potřebu, koření; (32) minerální vody, mošty, nealkoholické nápoje, iontové nápoje, ovocné šťávy, ovocné výtahy, prášky na přípravu šumivých nápojů, přípravky na výrobu nápojů, sirupy na výrobu nápojů, zeleninové šťávy, šumivé nápoje.
(511) 5, 30, 32
(210) O-358613

(111) **274935**
(220) 02.02.2005
(151) 25.08.2005
(540)



(730) **TRIMEX REALITY, a.s.**, 28. října 205/45, Ostrava, Moravská Ostrava, 70200, CZ
(740) Ing. Iva Rylková, Polská 1525, Ostrava - Poruba, 70800
(510) (35) provozování veřejných dražeb; (36) služby realitní kanceláře, nákup a prodej nemovitostí a zprostředkování těchto služeb.
(511) 35, 36
(210) O-422924

(111) **275572**
(220) 21.02.2005
(151) 29.09.2005
(540)

ViproForte

(730) **Joint stock company "GRINDEKS"**, Krustpils Street 53, LV-1057 Riga, LV
(740) Společná advokátní kancelář Všetečka Zelený Švorčík Kalenský a partneři, JUDr. Otakar Švorčík, Hálkova 2, Praha 2, 12000
(510) (5) farmaceutické přípravky ve formě gelu pro prevenci nebo úlevu bolesti či chorob kloubů a svalů například revmatických chorob.
(511) 5
(210) O-423524

(111) **275604**
(220) 23.02.2005
(151) 29.09.2005
(540)



(730) **HTC holding a.s.**, Dobrovičova 8, Bratislava, 81109, SK
(740) INPARTNERS GROUP, Mgr. Simona Hejdová, advokátka, Lidická 51, Brno, 60200
(510) (7) zemědělské stroje; (12) traktory, motory pro pozemní vozidla; (35) propagační činnost, reklama, pomoc při řízení obchodní činnosti v souvislosti s výše uvedenými výrobky; (37) opravy, údržba a servisní služby; (42) vývoj a výzkum v oblasti výroby traktorů, technické kontroly a kontroly kvality nových výrobků, inženýrské práce (expertizy) a průmyslový design v oblasti vývoje, výzkumu a výroby traktorů.
(511) 7, 12, 35, 37, 42
(210) O-423602

(111) **275605**
(220) 23.02.2005
(151) 29.09.2005
(540)

ZETOR SYSTEM

(730) **HTC holding a.s.**, Dobrovičova 8, Bratislava, 81109, SK
(740) INPARTNERS GROUP, Mgr. Simona Hejdová, advokátka, Lidická 51, Brno, 60200
(510) (7) zemědělské stroje; (12) traktory, motory pro pozemní vozidla; (35) propagační činnost, reklama, pomoc při řízení obchodní činnosti v souvislosti s výše uvedenými výrobky; (37) opravy, údržba a servisní služby; (42) vývoj a výzkum v oblasti výroby traktorů, technické kontroly a kontroly kvality nových výrobků, inženýrské práce (expertizy) a průmyslový design v oblasti vývoje, výzkumu a výroby traktorů.
(511) 7, 12, 35, 37, 42
(210) O-423603

(111) **275671**
(220) 03.03.2005
(151) 29.09.2005
(540)



(730) **Ulč Jan**, Chatová 470, Liberec 11, 46011, CZ
(740) Ing. Václav Strnad, Rychtářská 375/31, Liberec 14, 46014
(510) (29) maso, tepelně upravené výrobky z masa a uzenin, spadající do této třídy, konzervované maso, uzeniny jako párky, klobásy, salámy, šunka, hamburgery, neživá drůbež, zvěřina, potravinářské výrobky z ryb, konzervované a solené ryby, polévky, sýry, vejce, mléko, mléčné výrobky, mléčné nápoje, tepelně upravené brambory jako příloha jídel, bramborové hranolky, bramborové lupínky, konzervované ovoce, zeleninové konzervy, džemy, marmeláda; (30) masové omáčky, těstoviny, výrobky z mouky, pečivo, chléb, hořčice, majonéza, marinády, kečup, keksy, káva, nápoje kávové a čokoládové, kakao ve nápoje, zmrzlina, zmrzlinové poháry, sušenky, suchary, koření; (32) nealkoholické nápoje, minerální vody, sodová voda, stolové vody, přípravky na výrobu nealkoholických nápojů, iontové nápoje, nealkoholické koktejly, mošty, ovocné šťávy, sirupy, nealkoholické výtažky z ovoce, prášky a příchutě na přípravu šumivých nápojů, pivo, sladové nápoje; (33) lihoviny, vína, aperitivy, alkoholické koktejly, alkoholické výtažky z ovoce, alkoholické nápoje obsahující ovoce; (35) pořádání, organizování a zabezpečování informačních, propagačních, nabídkových, obchodních a podobných akcí, spadajících do této třídy, informační, inzertní a obchodní činnost například ve sdělovacích prostředcích, v síti internet, v novinách, v periodikách, v katalogích apod., to vše spadající do této třídy, rozšiřování propagačních, reklamních, informačních a inzertních materiálů, sestavování a vydávání reklam, podpora prodeje, marketing, poskytování pomoci při provozu obchodu a služeb, průzkum trhu, zprostředkovatelská činnost v oblasti obchodu a obchodních služeb prostřednictvím internetu, zprostředkování reklamy a propagace; (43) hostinská a restaurační činnost, rychlé občerstvení, přechodné ubytování, zprostředkování dočasného ubytování.
(511) 29, 30, 32, 33, 35, 43
(210) O-423862

(111) **275684**
(220) 07.03.2005
(151) 29.09.2005
(540)

LOGICAL APPLICATION

(730) **PICCOLLO spol. s r. o.**, Na Podkovce 10, Praha 4, 14000, CZ
(740) Rott, Růžička & Guttman Patentové, známkové a advokátní kanceláře, JUDr. Vladimír Rott, Vinohradská 37/938, Praha 2, 12000
(510) (18) výrobky z kůže a z imitace kůže nezařazené do jiných tříd, cestovní brašny, tašky, batohy; (20) spací pytle pro kempování; (22) stany, plachty; (25) oděvy, včetně oděvů pro volný čas, obuv, pokrývky hlavy.
(511) 18, 20, 22, 25
(210) O-423976

(111) **275707**
(220) 10.03.2005
(151) 29.09.2005

Magazín Hospodářských novin Proč ne ?!

(730) **Economia, a.s.**, Pernerova 673/47, Praha 8, 18600, CZ
(740) advokátní kancelář, JUDr. Pavel Ondra, Tylovo náměstí 699/1, Praha 2, 12000
(510) (9) nosiče informací všeho druhu, např. vizuálního, auditivního a audiovizuálního charakteru s reliéfními výstupky a vybránými, software všeho druhu; (16) tiskoviny a polygrafické výrobky všeho druhu; (35) propagační, reklamní a inzertní činnost a služby při výstavách a dalších akcích komerčního a reklamního druhu, marketing, poskytování on-line inzerce, poskytování informací a jiných informačních produktů komerčního a reklamního charakteru; (38) šíření elektronických periodických a neperiodických publikací, šíření tiskovin a polygrafických výrobků všeho druhu, šíření informací prostřednictvím informační, datové nebo elektronické nebo komunikační nebo telekomunikační sítě (zejména Internetu), poskytování multimediálních informací; (41) vydavatelská činnost a další služby v rámci této třídy v oblasti masmédií, pronájem nosičů informací všeho druhu, např. vizuálního, auditivního a audiovizuálního charakteru, s reliéfními výstupky a vybránými; (42) tvorba informačních databází, elektronických časopisů, periodik, knih, pronájem software.
(511) 9, 16, 35, 38, 41, 42
(210) O-424096

(111) **275795**
(220) 16.02.2005
(151) 10.10.2005
(540)



ESOTERIKA

(730) **INCHEBA EXPO PRAHA spol. s r.o.**, Areál Výstaviště 67, Praha 7, 17000, CZ
(510) (5) léčivé rostliny, léčivé kořeny, léčivé čaje; (35) veletrhy a výstavy k obchodním a propagačním účelům, inzerce, reklamní a propagační služby; (41) výchovná, vzdělávací a zábavná činnost, pořádání odborných setkání, školení, kurzů, konferencí, výstav a veletrhů nekomerčního charakteru, sportovní a kulturní aktivity, fitness a wellness centra.
(511) 5, 35, 41
(210) O-423437

(111) **276044**
(220) 23.02.2005
(151) 26.10.2005
(540)

AQUAENZYM

(730) **AQUASYSTEM, s.r.o.**, Hradská 76, Bratislava, 82107, SK
(740) Ing. Václav Kratochvíl, Husnikova 2086/22, Praha 5, 15800
(510) (1) přípravky na úpravu a čištění odpadních vod na bázi bioenzymů.
(511) 1
(210) O-423626

(111) **276077**
(220) 01.03.2005
(151) 26.10.2005
(540)

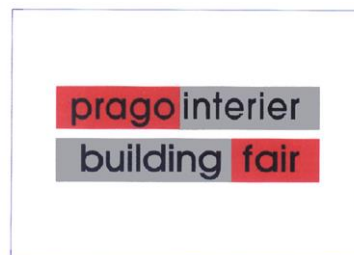

(730) **INCHEBA EXPO PRAHA spol. s r.o.**, Areál Výstaviště 67, Praha 7, 17000, CZ
(510) (9) nosiče informací všeho druhu v rozsahu třídy 9, elektronické publikace; (16) tiskoviny a polygrafické výrobky, například informační letáky a brožury, katalogy, vstupenky a jízdenky, fotografie a plakáty; (35) veletrhy a výstavy k obchodním a propagačním účelům, inzerce, reklamní a propagační služby; (41) výchovná, vzdělávací a zábavná činnost, pořádání odborných setkání, školení, kurzů, konferencí, výstav a veletrhů nekomerčního charakteru.
(511) 9, 16, 35, 41
(210) O-423819

(111) **276089**
(220) 03.03.2005
(151) 26.10.2005
(540)



(730) **Karabec, advokát David JUDr.**, Na Stráži 1306/5, Praha 8, 18000, CZ
(510) (42) služby právní.
(511) 42
(210) O-423872

(111) **276090**
(220) 03.03.2005
(151) 26.10.2005
(540)



(730) **S & D, nakladatelství a vydavatelství, s.r.o.**, Bělohorská 237, Praha 6, 16000, CZ
(740) JUDr. Aleš Zábrš, Na Beránce 2, Praha 6, 16000
(510) (9) software počítačů, elektronické časopisy a publikace; (16) papírenské a kartonážní zboží, tiskoviny všeho druhu, zejména publikace, papírové reklamní předměty; (41) kulturní, vzdělávací a zábavní činnost, vydavatelská a nakladatelská činnost.
(511) 9, 16, 41
(210) O-423882

(111) **276091**
(220) 03.03.2005
(151) 26.10.2005
(540)



(730) **Travel Service, a.s.**, K Letišti 1068/30, Praha 6, 16008, CZ
(740) INPARTNERS GROUP, Mgr. Simona Hejdová, Lidická 51, Brno, 60200
(510) (16) papírenské zboží, zejména plakáty, mapy světa, tištěné publikace, knihy, časopisy, psací potřeby, ubrousky, kancelářské potřeby, zejména sešity, bloky, obálky, psací pera, tužky; (21) sklo, porcelán, domácí potřeby, zejména otvíráky, vázy, šálky, ne ze vzácných kovů, hmečky, skleničky; (37) údržba a oprava letadel, údržba a oprava motorových vozidel, údržba a oprava elektronických výrobků; (39) letecká doprava, zprostředkování přepravy, doprava výrobků a osob automobilem, autobusem, železniční doprava, lodní a letecká doprava, organizování výletů, služby týkající se skladování zboží, zachraňování osob, hlídání přeprava peněz a cenností, ambulanti přeprava, rezervace místenek, poskytování informací o dopravě prostřednictvím webových stránek, telefonních linek, služby cestovních kanceláří, zprostředkování pronájmu a pronájem letadel, balení a doručování zboží; (41) redakční činnost, vydávání časopisů, inforetáží, zveřejňování textů, knih, časopisů, vydávání elektronických textů, knih, časopisů on-line, tlumočení, překlady, vzdělávání a výcvik leteckého personálu, palubního personálu a pozemního personálu; (43) dočasné ubytování, ubytovací služby (hotely, penziony), poskytování přechodného ubytování, rezervace přechodného ubytování, restaurační služby, samoobslužné restaurace, kavárenské služby, zásobování.
(511) 16, 21, 37, 39, 41, 43
(210) O-423900

(111) **276187**
(220) 18.03.2005
(151) 26.10.2005
(540)



(730) **CHOVSERVIS a. s.**, Zemědělská 897, Hradec Králové, 50003, CZ
(740) Ing. Radmila Baumová, nám. Republiky 75/2, Žďár nad Sázavou, 59101
(510) (5) zvířecí sperma, zvířecí embrya a genetický materiál; (29) maso, masové výtahy, masné výrobky všeho druhu včetně uzenin a tuky jedlé; (31) živá zvířata; (35) pomoc při řízení obchodní činnosti s živými zvířaty, masnými výrobky všeho druhu včetně uzenin, jedlými tuky, krmivem a potřebami pro chovatele, služby v oblasti propagace, reklamy a inzerce, zprostředkovatelské činnosti v oblasti obchodu, vydávání reklamních a propagačních materiálů, propagace a reklama přes Internet; (38) šíření tiskovin, časopisů, periodik v elektronické podobě, komunikace a přenos dat prostřednictvím veřejné nebo neveřejné telekomunikační sítě včetně Internetu pomocí telefonů, mobilních telefonů, telefaxů, satelitů

či terminálů nebo jakýmkoliv jinými prostředky, včetně přenosu elektronické pošty a přenosu dat v reálném čase (přenosu zvuku, obrazu, textu nebo jiných dat či informací) a poskytování a zprostředkovávání služeb s tím spojených včetně poskytování přístupu a připojení k těmto telekomunikačním sítím včetně Internetu, provozování veřejné nebo neveřejné telekomunikační sítě, šíření a zpřístupňování elektronických tiskovin, časopisů, periodik, knih a jiných dat prostřednictvím veřejné nebo neveřejné telekomunikační sítě včetně Internetu, informační služby na Internetu včetně provozování elektronických nástěnek, diskusních skupin a fór a poskytování přístupu k on-line informačním službám a databázím, tisková agentura; (40) zpracování masa a masných výrobků, řeznictví a uzenářství, uzení potravin, řeznictví, konzervování potravin a nápojů, odborné poradenství v oblasti řeznictví, zpracování masa a potravinářství; (41) vydavatelská a nakladatelská činnost, zejména vydávání novin časopisů, knih, včetně vydávání tiskovin prostřednictvím počítačových sítí, služby v oblasti vzdělávání, zábavy a sportu, elektronické publikování (DTP), služby digitálního zpracování obrazu, vydávání elektronických knih a časopisů on-line, vydávání knih, vydávání a zveřejňování textů (s výjimkou reklamních a náborových), provozování her on-line, organizování a vedení konferencí a seminářů, organizování kulturních a vzdělávacích akcí; (44) zprostředkovatelská a obstaravatelská činnost v oblasti zemědělské, šlechtění a chov zvířat, umělá inseminace zvířat, extrakce zvířecích spermií a embryí, banky na uchování zvířecích spermií a embryí, služby v souvislosti s chovnými samci a samicemi, výzkum a poradenství v oblasti chovu zvířat, testování zvířat, vedení farmy, poradenské a informační služby vztahující se ke shora uvedeným činnostem, poradenské a informační služby vztahující se k účelnému uspořádání a plánování v oblasti výživy zvířat, dozoru nad chorobami a produkce zvířat.

(511) 5, 29, 31, 35, 38, 40, 41, 44
(210) O-424380

(111) **276330**
(220) 05.04.2005
(151) 26.10.2005
(540)

CLINIMIX

(730) **Baxter International Inc.**, One Baxter Parkway, Deerfield, IL, US
(740) ROTT, RŮŽIČKA & GUTTMANN Patentová, známková a advokátní kancelář, JUDr. Vladimír Rott, Nad Štolou 12, Praha 7, 17000
(510) (5) farmaceutické přípravky a substance, výživové přípravky a substance, elektrolyty, stopové prvky a vitamíny, vše pro parentální (nitrožilní nebo intraperitoneální) nebo střední aplikace.
(511) 5
(210) O-424936

(111) **276368**
(220) 13.04.2005
(151) 26.10.2005
(540)

NEXON

(730) **NOVAK'S International s.r.o.**, Smetanova 1368, Otrokovice, 76502, CZ
(740) Ing. Jiří Dohnal, Nedbalova 29, Brno, 62300
(510) (3) přípravky pro bělení a jiné prostředky k praní, přípravky pro čištění, leštění, odmašťování a broušení, mýdla, parfumerie, vonné oleje, kosmetika, vlasové vody (lotions), šampony, laky na vlasy, gely na vlasy, vlasová kosmetika typu blanch, oxidy pro vlasovou kosmetiku, přípravky pro trvalou ondulaci, balzámy na vlasy, ošetřující masky na vlasy, modelační přípravky na vlasy, krémy pro ošetření a regeneraci pokožky rukou, barvy pro vlasovou kosmetiku, vzorník barevné škály pro výběr a/nebo pro ověření odstínu barev pro vlasovou kosmetiku, zubní pasty a prášky; (5) farmaceutické a veterinářské výrobky, hygienické výrobky pro léčebné účely, diabetické přípravky pro léčebné účely, potraviny pro batolata, vitamínové a multivitaminové přípravky a nápoje, vitamíny a minerály a stopové prvky, výtažky z bylin a kombinované přípravky z vitamínů, minerálů a bylinných výtažků, potravinové doplňky obohacené vitamíny a/nebo minerály a/nebo stopovými prvky, vše na bázi přírodních produktů pro regeneraci a rekondici, vše s léčebnými účinky, náplasti, obvazový materiál, materiály pro plombování zubů a pro zubní otisky, dezinfekční přípravky, výrobky pro hubení škodlivých zvířat, fungicidy, herbicidy; (21) náčiní a nádoby pro domácnost nebo kuchyň (nikoliv z drahých kovů, ani postříbřených nebo pozlacených kovů), pomůcky a látky k čištění, hřebeny, mycí houby, kartáče, oprašovací štětce, materiály pro výrobu kartáčů, drátky na čištění parket, sklo surové nebo opracované

(s výjimkou stavebního skla), sklo, porcelán a majolika neobsažené v jiných třídách.

(511) 3, 5, 21
(210) O-425280

(111) **276369**
(220) 13.04.2005
(151) 26.10.2005
(540)

XANTON

(730) **NOVAK'S International s.r.o.**, Smetanova 1368, Otrokovice, 76502, CZ
(740) Ing. Jiří Dohnal, Nedbalova 29, Brno, 62300
(510) (3) přípravky pro bělení a jiné prostředky k praní, přípravky pro čištění, leštění, odmašťování a broušení, mýdla, parfumerie, vonné oleje, kosmetika, vlasové vody (lotions), šampony, laky na vlasy, gely na vlasy, vlasová kosmetika typu blanch, oxidy pro vlasovou kosmetiku, přípravky pro trvalou ondulaci, balzámy na vlasy, ošetřující masky na vlasy, modelační přípravky na vlasy, krémy pro ošetření a regeneraci pokožky rukou, barvy pro vlasovou kosmetiku, vzorník barevné škály pro výběr a/nebo pro ověření odstínu barev pro vlasovou kosmetiku, zubní pasty a prášky; (5) farmaceutické a veterinářské výrobky, hygienické výrobky pro léčebné účely, diabetické přípravky pro léčebné účely, potraviny pro batolata, vitamínové a multivitaminové přípravky a nápoje, vitamíny a minerály a stopové prvky, výtažky z bylin a kombinované přípravky z vitamínů, minerálů a bylinných výtažků, potravinové doplňky obohacené vitamíny a/nebo minerály a/nebo stopovými prvky, vše na bázi přírodních produktů pro regeneraci a rekondici, vše s léčebnými účinky, náplasti, obvazový materiál, materiály pro plombování zubů a pro zubní otisky, dezinfekční přípravky, výrobky pro hubení škodlivých zvířat, fungicidy, herbicidy; (21) náčiní a nádoby pro domácnost nebo kuchyň (nikoliv z drahých kovů, ani postříbřených nebo pozlacených kovů), pomůcky a látky k čištění, hřebeny, mycí houby, kartáče, oprašovací štětce, materiály pro výrobu kartáčů, drátky na čištění parket, sklo surové nebo opracované (s výjimkou stavebního skla), sklo, porcelán a majolika neobsažené v jiných třídách.

(511) 3, 5, 21
(210) O-425282

(111) **276370**
(220) 13.04.2005
(151) 26.10.2005
(540)

XANTEA

(730) **NOVAK'S International s.r.o.**, Smetanova 1368, Otrokovice, 76502, CZ
(740) Ing. Jiří Dohnal, Nedbalova 29, Brno, 62300
(510) (3) přípravky pro bělení a jiné prostředky k praní, přípravky pro čištění, leštění, odmašťování a broušení, mýdla, parfumerie, vonné oleje, kosmetika, vlasové vody (lotions), šampony, laky na vlasy, gely na vlasy, vlasová kosmetika typu blanch, oxidy pro vlasovou kosmetiku, přípravky pro trvalou ondulaci, balzámy na vlasy, ošetřující masky na vlasy, modelační přípravky na vlasy, krémy pro ošetření a regeneraci pokožky rukou, barvy pro vlasovou kosmetiku, vzorník barevné škály pro výběr a/nebo pro ověření odstínu barev pro vlasovou kosmetiku, zubní pasty a prášky; (5) farmaceutické a veterinářské výrobky, hygienické výrobky pro léčebné účely, diabetické přípravky pro léčebné účely, potraviny pro batolata, vitamínové a multivitaminové přípravky a nápoje, vitamíny a minerály a stopové prvky, výtažky z bylin a kombinované přípravky z vitamínů, minerálů a bylinných výtažků, potravinové doplňky obohacené vitamíny a/nebo minerály a/nebo stopovými prvky, vše na bázi přírodních produktů pro regeneraci a rekondici, vše s léčebnými účinky, náplasti, obvazový materiál, materiály pro plombování zubů a pro zubní otisky, dezinfekční přípravky, výrobky pro hubení škodlivých zvířat, fungicidy, herbicidy; (21) náčiní a nádoby pro domácnost nebo kuchyň (nikoliv z drahých kovů, ani postříbřených nebo pozlacených kovů), pomůcky a látky k čištění, hřebeny, mycí houby, kartáče, oprašovací štětce, materiály pro výrobu kartáčů, drátky na čištění parket, sklo surové nebo opracované (s výjimkou stavebního skla), sklo, porcelán a majolika neobsažené v jiných třídách.

(511) 3, 5, 21
(210) O-425283

(111) **276371**
(220) 13.04.2005
(151) 26.10.2005
(540)

NEXIA

(730) **NOVAK'S International s.r.o.**, Smetanova 1368, Otrokovice, 76502, CZ
(740) Ing. Jiří Dohnal, Nedbalova 29, Brno, 62300
(510) (3) přípravky pro bělení a jiné prostředky k praní, přípravky pro čištění, leštění, odmašťování a broušení, mýdla, parfumerie, vonné oleje, kosmetika, vlasové vody (lotions), šampony, laky na vlasy, gely na vlasy, vlasová kosmetika typu blanch, oxidy pro vlasovou kosmetiku, přípravky pro trvalou ondulaci, balzámy na vlasy, ošetřující masky na vlasy, modelační přípravky na vlasy, krémy pro ošetření a regeneraci pokožky rukou, barvy pro vlasovou kosmetiku, vzorník barevné škály pro výběr a/nebo pro ověření odstínu barev pro vlasovou kosmetiku, zubní pasty a prášky; (5) farmaceutické a veterinářské výrobky, hygienické výrobky pro léčebné účely, diabetické přípravky pro léčebné účely, potraviny pro batolata, vitamínové a multivitaminové přípravky a nápoje, vitamíny a minerály a stopové prvky, výtažky z bylin a kombinované přípravky z vitamínů, minerálů a bylinných výtažků, potravinové doplňky obohacené vitamíny a/nebo minerály a/nebo stopovými prvky, vše na bázi přírodních produktů pro regeneraci a rekondici, vše s léčebnými účinky, náplasti, obvazový materiál, materiály pro plombování zubů a pro zubní otisky, dezinfekční přípravky, výrobky pro hubení škodlivých zvířat, fungicidy, herbicidy; (21) náčiní a nádoby pro domácnost nebo kuchyň (nikoliv z drahých kovů, ani postříbřených nebo pozlacených kovů), pomůcky a látky k čištění, hřebeny, mycí houby, kartáče, oprašovací štětce, materiály pro výrobu kartáčů, drátky na čištění parket, sklo surové nebo opracované (s výjimkou stavebního skla), sklo, porcelán a majolika neobsažené v jiných třídách.
(511) 3, 5, 21
(210) O-425284

(111) **276375**
(220) 14.04.2005
(151) 26.10.2005
(540)

CUP V BEACH VOLEJBALU

(730) **Český volejbalový svaz**, Zátokova 100/2, PS 40, Praha 6 - Strahov, 16017, CZ
(510) (9) elektronické publikace; (16) knihy, časopisy, brožury, fotografie, formuláře, kalendáře, letáky, obálky, oběžníky, periodické i neperiodické tiskoviny, prospekty, ročenky, vlajky, grafiky, reklamní materiály, vše v rámci této třídy; (35) inzertní a reklamní činnost, rozšiřování reklamních materiálů, reklama on line v počítačové síti, televizní reklama; (41) elektronické publikování, vydavatelství a nakladatelství, organizování sportovních soutěží, pronájem sportovních zařízení.
(511) 9, 16, 35, 41
(210) O-425295

(111) **276376**
(220) 14.04.2005
(151) 26.10.2005
(540)

ČESKÝ POHÁR VE VOLEJBALU

(730) **Český volejbalový svaz**, Zátokova 100/2, PS 40, Praha 6 - Strahov, 16017, CZ
(510) (9) elektronické publikace; (16) knihy, časopisy, brožury, fotografie, formuláře, kalendáře, letáky, obálky, oběžníky, periodické i neperiodické tiskoviny, prospekty, ročenky, vlajky, grafiky, reklamní materiály, vše v rámci této třídy; (35) inzertní a reklamní činnost, rozšiřování reklamních materiálů, reklama on line v počítačové síti, televizní reklama; (41) elektronické publikování, vydavatelství a nakladatelství, organizování sportovních soutěží, pronájem sportovních zařízení.
(511) 9, 16, 35, 41
(210) O-425296

(111) **276377**
(220) 14.04.2005
(151) 26.10.2005
(540)

POHÁR BEACH VOLEJBALU

(730) **Český volejbalový svaz**, Zátokova 100/2, PS 40, Praha 6 - Strahov, 16017, CZ
(510) (9) elektronické publikace; (16) knihy, časopisy, brožury, fotografie, formuláře, kalendáře, letáky, obálky, oběžníky, periodické i neperiodické tiskoviny, prospekty, ročenky, vlajky, grafiky, reklamní materiály, vše v rámci této třídy; (35) inzertní a reklamní činnost, rozšiřování reklamních materiálů, reklama on line v počítačové síti, televizní reklama; (41) elektronické publikování, vydavatelství a nakladatelství, organizování sportovních soutěží, pronájem sportovních zařízení.
(511) 9, 16, 35, 41
(210) O-425297

(111) **276378**
(220) 14.04.2005
(151) 26.10.2005
(540)

ČESKÁ NÁRODNÍ  VOLEJBALOVÁ LIGA

(730) Český volejbalový svaz, Zátokova 100/2, PS 40, Praha 6 - Strahov, 16017, CZ
(510) (9) elektronické publikace; (16) knihy, časopisy, brožury, fotografie, formuláře, kalendáře, letáky, obálky, oběžníky, periodické i neperiodické tiskoviny, prospekty, ročenky, vlajky, grafiky, reklamní materiály, vše v rámci této třídy; (35) inzertní a reklamní činnost, rozšiřování reklamních materiálů, reklama on line v počítačové síti, televizní reklama; (41) elektronické publikování, vydavatelství a nakladatelství, organizování sportovních soutěží, pronájem sportovních zařízení.
(511) 9, 16, 35, 41
(210) O-425298

(111) **276379**
(220) 14.04.2005
(151) 26.10.2005
(540)

MISTROVSTVÍ ČESKÉ REPUBLIKY V  VOLEJBALU

(730) Český volejbalový svaz, Zátokova 100/2, PS 40, Praha 6 - Strahov, 16017, CZ
(510) (9) elektronické publikace; (16) knihy, časopisy, brožury, fotografie, formuláře, kalendáře, letáky, obálky, oběžníky, periodické i neperiodické tiskoviny, prospekty, ročenky, vlajky, grafiky, reklamní materiály, vše v rámci této třídy; (35) inzertní a reklamní činnost, rozšiřování reklamních materiálů, reklama on line v počítačové síti, televizní reklama; (41) elektronické publikování, vydavatelství a nakladatelství, organizování sportovních soutěží, pronájem sportovních zařízení.
(511) 9, 16, 35, 41
(210) O-425299

(111) **276380**
(220) 14.04.2005
(151) 26.10.2005
(540)

LIGA  VOLEJBALU

(730) Český volejbalový svaz, Zátokova 100/2, PS 40, Praha 6 - Strahov, 16017, CZ
(510) (9) elektronické publikace; (16) knihy, časopisy, brožury, fotografie, formuláře, kalendáře, letáky, obálky, oběžníky, periodické i neperiodické tiskoviny, prospekty, ročenky, vlajky, grafiky, reklamní materiály, vše v rámci této třídy; (35) inzertní a reklamní činnost, rozšiřování reklamních materiálů, reklama on line v počítačové síti, televizní reklama; (41) elektronické publikování, vydavatelství a nakladatelství, organizování sportovních soutěží, pronájem sportovních zařízení.
(511) 9, 16, 35, 41
(210) O-425300

(111) **276422**
(220) 03.05.2005
(151) 26.10.2005
(540)

TACTROL

(730) TEVA PHARMACEUTICAL INDUSTRIES Ltd., Science Based Industries Campus, Har Hotzvim, P.O.Box 1142, Jerusalem, IL
(740) Čermák Hořejš Myslí a spol., JUDr. Karel Čermák, advokát, Národní 32, Praha 1, 11000
(510) (5) farmaceutické prostředky pro léčení poruch centrálního nervového systému a onemocnění autoimunitního systému.
(511) 5
(210) O-425962

(111) **276423**
(220) 03.05.2005
(151) 26.10.2005
(540)

CATADEC

(730) TEVA PHARMACEUTICAL INDUSTRIES Ltd., Science Based Industries Campus, Har Hotzvim, P.O.Box 1142, Jerusalem, IL
(740) Čermák Hořejš Myslí a spol., JUDr. Karel Čermák, advokát, Národní 32, Praha 1, 11000
(510) (5) farmaceutické prostředky pro léčení poruch centrálního nervového systému a onemocnění autoimunitního systému.
(511) 5
(210) O-425963

(111) **276646**
(220) 24.01.2005
(151) 28.11.2005
(540)

PLAYMAN

(730) PLAYMAN s.r.o., Brněnská 700/25, Hradec Králové, 50006, CZ
(510) (38) elektronická pošta, komunikace telefonní a počítačová, přenos zpráv a obrazových informací pomocí počítačů a pomocí komunikace mezi sítěmi, provozování serveru na Internetu, šíření, přenos a výměna informací, zpráv a publikací v elektronické podobě prostřednictvím počítačových sítí, pronájem zařízení pro přenos informací a zpráv; (41) vydávání publikací, knih, časopisů, datových souborů včetně jejich elektronické podoby, zveřejňování textů, kromě reklamních, vzdělávací informace, pronájem nosičů se zvukovým a obrazovým záznamem.

(511) 38, 41
(210) O-422621

(511) 6, 19, 37
(210) O-423933

(111) **276671**
(220) 15.02.2005
(151) 28.11.2005
(540)



(730) **Vošta Ondřej**, Sobotecká 3/2359, Praha 10, 10100, CZ
(740) JUDr. Aleš Zábřeh, Na Beránce 2, Praha 6, 16000
(510) (9) programové vybavení pro počítače, software; (37) montáž, instalace, opravy, údržba a servis kancelářské, reprodukční, výpočetní, komunikační a informační techniky včetně hardware, montáž a údržba koncových telekomunikačních zařízení, instalace a servis datových sítí; (42) poradenská činnost v oblasti aplikace výpočetní techniky, v oblasti informatiky, kancelářské a komunikační techniky a informačních technologií, navrhování a realizace automatizovaných systémů řízení, projekce datových sítí.
(511) 9, 37, 42
(210) O-423382

(111) **276680**
(220) 23.02.2005
(151) 28.11.2005
(540)

EUROGIPS

(730) **Saint-Gobain Construction Products CZ a.s.**, Počernická 272/96, Praha 10, 10803, CZ
(740) Společná advokátní kancelář Vsetečka Zelený Švorčík Kalenský a partneři, JUDr. Otakar Švorčík, Hájkova 2, Praha 2, 12000
(510) (2) penetrační a základní nátěry; (6) ocelové konstrukční profily (z pozinkové oceli), zavěšovací prvky (ocelový plech), kovové prvky pro uchycení sanitárních předmětů a potrubí, spojovací prostředky pro montáž a kotevní konstrukci (z kovu); (17) izolační materiály pro izolování proti teplu, zvuku, vibracím a vlhkosti, sádrovláknité desky (skelná i papírová vlákna) - v rámci této třídy, spárovací tmely, desky k tepelné izolaci proti kročejovému hluku; (19) stavební kameny, stavební desky a elementy pro výstavbu zdí vyrobené ze sádry, případně ze syntetických materiálů, vše s nebo bez výztuhy pro stavební práce, sádrokartonové desky, sádrovláknité desky, stropní kazety ze sádry nebo sádrokartonu, výztužné pásy a napojovací těsnění (pro stavební účely), sádrové omítky a stěrky, polystyrénové desky (pěněný polystyrén) řezané do bloků a pěněné do formy, desky z extrudovaného polystyrénu; (20) spojovací prostředky pro montáž a kotevní konstrukci (z plastu).
(511) 2, 6, 17, 19, 20
(210) O-423637

(111) **276696**
(220) 04.03.2005
(151) 28.11.2005
(540)

SMIP

(730) **Pavel Šmidrkal - SMIP**, Okružní 1298, Humpolec, 39601, CZ
(740) Ing. Pavel Reichel, Lopatecká 14, Praha 4, 14700
(510) (6) kovové stavební materiály a konstrukce, zahrnující schodiště, zábradlí; (19) nekovové stavební materiály a konstrukce; (37) stavebnictví, opravy, instalační služby.

(111) **276754**
(220) 18.03.2005
(151) 28.11.2005
(540)

NEUMAX

(730) **NEUMANN, spol. s r.o.**, Pikovická 1818/15, Praha 4, Braník, 14700, CZ
(740) UNIPATENT, Ing. Jiří Chlustina, Jana Masaryka 43-47, Praha 2, 12000
(510) (12) spojovací, upevňovací a tažná zařízení pro připojení přívěsů, střešní nosiče a držáky všeho druhu určené pro motorová vozidla, včetně zavazadlových nosičů, nosičů a držáků, jízdních kol, lyží a lodí, schránky na zavazadla spadající do tř. 12, zadní jízdní nosiče nákladu, zavazadlové sítě pro vozidla; (17) autodoplňky z plastu jako polotovary pokud spadají do tř. 17; (35) zprostředkování prodeje v oblasti autopříslušenství provozované pomocí internetu a místní i globální počítačové sítě, služby velkoobchodu a maloobchodu poskytované prostřednictvím internetu a místní i globální počítačové sítě a týkající se automobilové oblasti, a to především autoboxů, střešních nosičů, nosičů lyží, nosičů jízdních kol, podélných nosičů, příčníků, nosičů kol a lyží na tažná zařízení automobilů, nosičů kol a lyží na zadní (páté) dveře automobilů, sněžových řetězů, autokoberců, autopotahů a součástí a příslušenství uvedeného zboží, autokosmetiky, zejména opravných laků, leštěnek, mycích přípravků, přípravků na ošetření karoserie, laku, kůže a čalounění, přípravků na konzervaci, opravy a regeneraci pryže, spotřebních náhradních dílů pro automobily, zejména brzdových destiček a brzdového obložení, olejů, mazadel a mazacích tuků, zapalovacích svíček, olejových a vzduchových filtrů, provozních kapalin a náplní automobilů, mechanických zařízení pro zabezpečení automobilů; (37) montáž automobilových nosičů, držáků a tažných zařízení; (39) distribuce (rozvoz) výše uvedených výrobků.
(511) 12, 17, 35, 37, 39
(210) O-424377

(111) **276790**
(220) 30.03.2005
(151) 28.11.2005
(540)

KOLKOVNA friends

(730) **KOLKOVNA RESTAURANTS, a.s.**, Hradební 761/3, Praha 1, 11000, CZ
(740) Langrova, s.r.o., Skrétova 48, Plzeň, 30100
(510) (35) propagace a odměňování věcnými dary věrnostních klientů v rámci této třídy; (36) finanční odměňování věrnostních klientů; (41) věrnostní klub.

(511) 35, 36, 41
(210) O-424697

(111) **276802**
(220) 31.03.2005
(151) 28.11.2005
(540)



(730) **INCHEBA EXPO PRAHA spol. s r.o.**, Areál Výstaviště 67, Praha 7, 17000, CZ

(510) (9) nosiče informací všeho druhu v rozsahu třídy 9, elektronické publikace; (16) tiskoviny a polygrafické výrobky, například informační letáky a brožury, katalogy, vstupenky a jízdenky, fotografie a plakáty; (35) veletrhy a výstavy k obchodním a propagačním účelům, inzerce, reklamní a propagační služby; (41) výchovná, vzdělávací a zábavná činnost, pořádání odborných setkání, školení, kurzů, konferencí, výstav a veletrhů nekomerčního charakteru.

(511) 9, 16, 35, 41
(210) O-424763

(111) **277019**
(220) 29.04.2005
(151) 28.11.2005
(540)



(730) **MONSTA Brno, spol. s r.o.**, Kaštanová 617/141b, Brno, 61700, CZ

(510) (7) stroje, nástroje a přístroje, vše zahrnuté v třídě 7 a vše pro použití v zemědělství, sklizení, zahradnictví, sekání, lesnictví, dopravě zeminy nebo materiálů a jejich přemísťování, obdělávání půdy, dopravě a překládání stavebního dřeva, stavebně-inženýrských konstrukcí, přemísťování sněhu, čištění pláží, čističky stodol (stroje), přístroje zahrnuté do třídy 7 pro odvoz a rozmetání hnojiva, přístroje zahrnuté ve třídě 7 pro broušení, stroje na sušení, rypadla a výtahy, vše jako stroje, samovazy, foukací stroje pro vození obilí, stroje pro pneumatickou dopravu obilí, řezačky na slámu, obilní odstředivky, stroje na loupání kukuřice, kultivátory, brány, žací travní stroje, pluh, hrabací a shrnovací stroje, mlátičky, zemědělské postřikovací stroje, plecí stroje, kopáče, nakladače, válce, lžicové škrabače (scrapery), secí stroje, oddělovače stonků, fukary obilí, mobilní drtiče, břitvy traktorového shrnovače, řetězy, lopaty rypadel, drapáky, rozrývače, rozrušovací zuby a čepele, vzduchové filtry, olejové filtry, palivové filtry, vše jako stroje nebo části strojů, čerpadla zahrnutá do třídy 7, hydraulické zvedací a vyklápěcí mechanismy pro zabudování do motorových vozidel a vlečáky, bezpečnostní kabiny řidičů a ochranné povětrnostní kabiny, podložky sedadel (sedáky) a opěradla, ochranné poklapy, vše pro použití s výše uvedenými stroji a přístroji, hydraulické motory, hydraulická beranidla, vzduchové kompresory, zařízení ovládané stlačeným vzduchem,

vše jako stroje, zvedáky (nikoliv ruční nástroje), ozubená kola a přístroje na přenos energie, vše jako části strojů, hnací kladky, řezací přístroje, potrubí a kabely, pokládací přístroje, vše zahrnuté do třídy 7, vrtáky, kladkostroje a jeřáby, mechanicky a elektricky ovládané nástroje, nápravy, ložiska, elevátory, dopravníky, řemeny, ložiskové podpěry, spojky, spojkové lamely, ojnice, ovládací kabely, ovládací mechanismy, pneumatické a hydraulické ovládání, zalomené hřídele, klikové skříně, klíky, válce, vložky válců, výfuky, řemeny ventilátorů, ventilátory, napájecí potrubí, ozubená kola, vedení, manipulační přístroje pro nakládání a vykládání, natahovače obručí, hydraulické motory, klouby jako části motorů, nápravová ložiska, otočné čepy, elektrické motory, písty, radlice, redukční ventily, regulátory tlaku, výtlačné ventily, kladky, hrábě, hřídelové spojky, tlumiče výfuku, regulátory rychlosti pro hnací stroje a motory, startéry, převodová soukolí, převodové ventily, vše jako části strojů a části a příslušenství pro všechno výše uvedené zboží, zahradnická technika, zejména sekačky, křovinořezy, kultivátory, stroje a technologické linky na zpracování rostlinných a dřevních odpadů, stroje na údržbu travních porostů a příkopů, lesnická technika, jako štípače a štěpkovače dřeva, odkorňovače dřeva, lesní frézy, navijáky, vakuové vývěvy, mycí zařízení pro vozidla, elektrické ruční vrtačky, elektrická pískovací zařízení, elektrická řezací zařízení, elektrické vykrůžovačky, elektrické brusky, elektrické šroubováky, pily motorové, svářečské stroje, pneumatické ventily (části strojů), lodní motory, čerpadla, hydraulické spojky, elektrické startéry, hydraulické spojky a elektrické startéry, díly, součásti a příslušenství veškerého výše uvedeného zboží; (12) traktory a vlečné vozy (návěsy, přívěsy), vozidla, pozemní vozidla pro použití v zemědělství, sklizení, zahradnictví, lesnictví, pro dopravu zeminy nebo materiálů a jejich přemísťování, obdělávání půdy, dopravě a překládání stavebního dřeva, pro přemísťování sněhu a stavebně-inženýrských konstrukcí, vysokozdvizné vozíky, pásová vozidla, trakční pomocná zařízení, kabiny řidičů, bezpečnostní rámy, sedadla, podložky sedadel a opěradla, ochranné poklapy, vše přizpůsobené pro použití v pozemních vozidlech, závěsy, závěsové stabilizátory, řetězy a spojky, tyče spřáhla, vše pro použití s motorovými pozemními vozidly, ozubená kola, vložky válců, sady vložek válců včetně pístů, obsahující těsnicí vložky, podložky a kruhová těsnění, těsnicí vložky, podložky a kruhová těsnění, směrová návěstí, olejové filtry, vzduchové filtry, nápravy, otočné čepy, brzdy, brzdná obložení, brzdové čelisti, brzdící botky, podvozky, vše pro použití s motorovými pozemními vozidly, spojky, lamely spojek, měniče kroutícího momentu, hnací řetězy, dveře, kapoty, motory, ozubená kola, hydraulické součásti, pneumatiky, kola, ráfky kol, bezpečnostní pásy, tlumiče nárazů, závěsné pružiny, volanty, transmissní hřídele, ventily duší, palivové nádržky a jejich uzávěry, ochranné kryty proti větru, stěrače a jejich ramena, vše pro použití v motorových pozemních vozidlech, bicykly, tříkolky a motokáry, díly, součásti a příslušenství pro výše uvedené zboží ve tř. 12; (37) opravy a servis traktorů a jejich účelových modifikací, speciálních kolových vozidel, návěsů a přívěsů, zemědělských strojů a zatížení, prostředků malé zemědělské mechanizace, strojů a zařízení spadajících do tř. 7, včetně jejich sestav, podsestav, součástí a náhradních dílů.

(511) 7, 12, 37
(210) O-425838

(111) **277020**
(220) 29.04.2005
(151) 28.11.2005
(540)



(730) **MONSTA Brno, spol. s r.o.**, Kaštanová 617/141b, Brno, 61700, CZ
(510) (7) stroje, nástroje a přístroje, vše zahrnuté v třídě 7 a vše pro použití v zemědělství, sklizení, zahradnictví, sekání, lesnictví, dopravě zeminy nebo materiálů a jejich přemísťování, obdělávání půdy, dopravě a překládání stavebního dřeva, stavebně-inženýrských konstrukcí, přemísťování sněhu, čištění pláží, čističky stodol (stroje), přístroje zahrnuté do třídy 7 pro odvoz a rozmetání hnojiva, přístroje zahrnuté ve třídě 7 pro broušení, stroje na sušení, rypadla a výtahy, vše jako stroje, samovazy, foukací stroje pro vození obilí, stroje pro pneumatickou dopravu obilí, řezačky na slámu, obilní odstředivky, stroje na loupání kukuřice, kultivátory, brány, žací travní stroje, pluh, hrabací a shrnovací stroje, mlátičky, zemědělské postřikovací stroje, plecí stroje, kopáče, nakladače, válce, lžicové škrabače (scrapery), secí stroje, oddělovače stonků, fukary obilí, mobilní drtiče, bříty traktorového shrnovače, řetězy, lopaty rypadel, drapáky, rozrývače, rozrušovací zuby a čepele, vzduchové filtry, olejové filtry, palivové filtry, vše jako stroje nebo části strojů, čerpadla zahrnutá do třídy 7, hydraulické zvedací a vyklápěcí mechanismy pro zabudování do motorových vozidel a vlečáky, bezpečnostní kabiny řidičů a ochranné povětrnostní kabiny, podložky sedadel (sedáky) a opěradla, ochranné poklapy, vše pro použití s výše uvedenými stroji a přístroji, hydraulické motory, hydraulická beranidla, vzduchové kompresory, zařízení ovládané stlačeným vzduchem, vše jako stroje, zvedáky (nikoliv ruční nástroje), ozubená kola a přístroje na přenos energie, vše jako části strojů, hnací kladky, řezací přístroje, potrubí a kabely, pokládací přístroje, vše zahrnuté do třídy 7, vrtáky, kladkostroje a jeřáby, mechanicky a elektricky ovládané nástroje, nápravy, ložiska, elevátory, dopravníky, řemeny, ložiskové podpěry, spojky, spojkové lamely, ojnice, ovládací kabely, ovládací mechanismy, pneumatické a hydraulické ovládání, zalomené hřídele, klikové skříně, kliky, válce, vložky válců, výfuky, řemeny ventilátorů, ventilátory, napájecí potrubí, ozubená kola, vedení, manipulační přístroje pro nakládání a vykládání, natahovače obručí, hydraulické motory, klouby jako části motorů, nápravová ložiska, otočné čepy, elektrické motory, písty, radlice, redukční ventily, regulátory tlaku, výtlačné ventily, kladky, hrábě, hřídelové spojky, tlumiče výfuku, regulátory rychlosti pro hnací stroje a motory, startéry, převodová soukolí, převodové ventily, vše jako části strojů a části a příslušenství pro všechno výše uvedené zboží, zahradnická technika, zejména sekačky, křovinořezy, kultivátory, stroje a technologické linky na zpracování rostlinných a dřevních odpadů, stroje na údržbu travních porostů a příkopů, lesnická technika, jako štípače a štěpkovače dřeva, odkorňovače dřeva, lesní frézy, navijáky, vakuové vývěvy, mycí zařízení pro vozidla, elektrické ruční vrtáčky, elektrická pískovací zařízení, elektrická řezací zařízení, elektrické vykržovačky, elektrické brusky, elektrické šroubováky, pily motorové, svářecí stroje, pneumatické ventily (části strojů), lodní motory, čerpadla, hydraulické spojky, elektrické startéry, hydraulické spojky a elektrické startéry, díly, součásti a příslušenství veškerého výše uvedeného zboží; (12) traktory a vlečné vozy (návěsy, přívěsy), vozidla, pozemní vozidla pro použití v zemědělství, sklizení, zahradnictví, lesnictví, pro dopravu zeminy nebo materiálů a jejich přemísťování, obdělávání půdy, dopravě a překládání stavebního dřeva, pro přemísťování sněhu a stavebně-inženýrských konstrukcí, vysokozdvizné vozíky, pásová vozidla, trakční pomocná zařízení, kabiny řidičů, bezpečnostní rámy, sedadla, podložky sedadel a opěradla, ochranné poklapy, vše přizpůsobené pro použití v pozemních vozidlech, závěsy, závěsové stabilizátory, řetězy a spojky, tyče spřáhla, vše pro použití s motorovými pozemními vozidly, ozubená kola, vložky válců, sady vložek válců včetně pístů, obsahující těsnicí vložky, podložky a kruhová těsnění, sady pro opravu převodů a os, obsahující ložiska,

těsnění, těsnicí vložky, podložky a kruhová těsnění, směrová návěstí, olejové filtry, vzduchové filtry, nápravy, otočné čepy, brzdy, brzdná obložení, brzdové čelisti, brzdící botky, podvozky, vše pro použití s motorovými pozemními vozidly, spojky, lamely spojek, měniče kroutícího momentu, hnací řetězy, dveře, kapoty, motory, ozubená kola, hydraulické součásti, pneumatiky, kola, ráfky kol, bezpečnostní pásy, tlumiče nárazů, závěsné pružiny, volanty, transmisní hřídele, ventily duší, palivové nádržky a jejich uzávěry, ochranné kryty proti větru, stěrače a jejich ramena, vše pro použití v motorových pozemních vozidlech, bicykly, tříkolky a motokáry, díly, součásti a příslušenství pro výše uvedené zboží ve tř. 12; (37) opravy a servis traktorů a jejich účelových modifikací, speciálních kolových vozidel, návěsů a přívěsů, zemědělských strojů a zařízení, prostředků malé zemědělské mechanizace, strojů a zařízení spadajících do tř. 7, včetně jejich sestav, podsestav, součástí a náhradních dílů.

(511) 7, 12, 37
(210) O-425839

(111) **277044**
(220) 05.05.2005
(151) 28.11.2005
(540)

REAL-CITY
Časopis profesionálů v oblasti nemovitosti

(730) **MULTIMEDIA SOLUTION s.r.o.**, Drtinova 557/10, Praha 5, Smíchov, 15000, CZ
(740) Karel Čálek, patentový zástupce, Nad Palatou 12, Praha 5, 15000
(510) (16) časopis pro realitní činnost a pro podávání informací a přehledu v oblasti realit, tj. nemovitostí, včetně pozemků, bytů a bydlení; (35) pomoc při řízení obchodní činnosti na trhu realit, propagační činnost a reklama v oblasti realit, marketing a marketingové studie v oblasti realit pro služby zařazené ve třídě 41; (41) vydavatelská a nakladatelská činnost v oblasti realit, s cílem podávání informací a přehledu pro služby zařazené ve třídě 35.
(511) 16, 35, 41
(210) O-426045

(111) **277163**
(220) 20.08.2004
(151) 14.12.2005
(540)

mag CONSULTING

(730) **MAG CONSULTING s.r.o.**, Táboritká 1000/23, Praha 3 - Žižkov, 13000, CZ
(510) (35) poradenské, informační a konzultační služby v oblasti obchodu a cestovního ruchu, zpracovávání a vyhodnocování podnikatelských záměrů, zpracovávání marketingových studií, daňové poradenství,

auditorská činnost, vypracovávání a prezentace ekonomických a statistických údajů v oblasti obchodu a služeb, organizace a pořádání prezentací se zaměřením na obchod a služby, zejména se zaměřením na služby v cestovním ruchu; (41) nakladatelská a vydavatelská činnost, vzdělávací činnost, pořádání odborných školení, seminářů a konferencí; (42) poradenská činnost a příprava k certifikaci a certifikace organizací pro systém managementu jakosti podle ISO 9000; (43) poradenské a konzultační služby v oblasti gastronomie a hotelnictví.

(511) 35, 41, 42, 43
(210) O-358632

(111) **277173**
(220) 27.10.2004
(151) 14.12.2005
(540)



(730) **MAG CONSULTING s.r.o.**, Táboritská 1000/23, Praha 3 - Žižkov, 13000, CZ

(510) (16) polygrafické a tiskárenské výrobky, samolepky; (35) poradenská činnost pro podnikatelské subjekty v obchodě, ubytování, stravování a v cestovním ruchu; (41) nakladatelská, vydavatelská a vzdělávací činnost, zejména se zaměřením na obchod, ubytování, stravování a cestovním ruchu; (42) certifikace kvality služeb v oblasti obchodu, ubytování, stravování a cestovního ruchu.

(511) 16, 35, 41, 42
(210) O-419926

(111) **277247**
(220) 13.12.2004
(151) 22.12.2005
(540)



(730) **Vetter Sascha**, Družstevní 912, Uherské Hradiště, 68605, CZ

(510) (43) provoz kavárny, restaurační služby.

(511) 43
(210) O-421351

(111) **277327**
(220) 03.03.2005
(151) 22.12.2005
(540)



(730) **CCF s.r.o.**, Santražiny 575, Zlín, 76001, CZ

(740) JUDr. Radka Pišíčková Záhorcová, Mostní 5552, Zlín, 76001

(510) (35) informační kanceláře (komerční), reklamní agentury, poradenství v obchodní činnosti; (36) finanční informace, finanční poradenství, finanční sponzorování, kanceláře pro inkasování pohledávek, kanceláře realitní, půjčky (financování), služby organizačně hospodářské povahy, a to zejména poskytování úvěrů a půjček nebankovními subjekty, odkup pohledávek, přebírání závazků a jejich úhrada, postoupení pohledávek, operace směřující k řešení platební neschopnosti, poskytování ručení za bankovní úvěry nebankovními subjekty a vypořádání mezipodnikových závazků a pohledávek; (39) pronájem automobilů.

(511) 35, 36, 39
(210) O-423858

(111) **277551**
(220) 05.05.2005
(151) 22.12.2005
(540)



(730) **Mlékárna Kunín a.s.**, Kunín č.p. 291, 74253, CZ

(740) Patentová a známková kancelář, Ing. Jaromír Příkrýl, Včelín 1161, Hulín, 76824

(510) (29) mléčné a mlékárenské výrobky, krémy, jogurty, smetana, sýry, mražené krémy ovocné, potravinové doplňky, ne pro lékařské účely (zařazené v této třídě) a obsahující látky živočišného původu, protein pro lidskou spotřebu, proteinové výrobky a přípravky pro výživu, přípravky zvláštní výživy pro sportovce nebo osoby s vysokým energetickým výdejem (zařazené v této třídě), výživné přípravky pro denní doplnění stravy jako instantní strava nebo samostatná směs, skládající se hlavně z mléka v prášku nebo živočišných proteinů, také s přidáním vitamínů nebo minerálů nebo stopových prvků nebo cukru, sušené a vařené ovoce, zelenina naložená včetně bambusových výhonků, konzervované houby, upravené sladké brambory, naložená ptačí vajíčka, naložené byliny, konzervované maso, naložené maso, jiné masové výrobky, jako např. husí a kachní krev a játra, sádlo včetně sádla s přísadami, masové výtažky, masové náplně a směsi pro přípravu jídel, včetně instantních, masové pomazánky, huspeniny a pasty, jídla v sáčku (skládající se z uvedených výrobků), hotová jídla nebo polotovary a pomazánky, skládající se převážně z uvedeného zboží, hotová jídla chlazená, mražená, sterilovaná, ovocné a zeleninové saláty, polévky, vývary, bujóny, omáčky masové, zeleninové, chlazené, mražené, instantní, koncentrované, konzervované i polokonzervované; (30) zmrzlina, mražené zmrzlinové výrobky, mražené

krémy, puding, čaj, ovocné čaje, čajové směsi, čajové nápoje; (32) nealkoholické nápoje, ovocné šťávy a nápoje z ovocných šťáv; (35) zprostředkování obchodu s výše uvedenými výrobky, pomoc při řízení obchodní činnosti.

(511) 29, 30, 32, 35
(210) O-426033

(111) **277693**
(220) 20.05.2005
(151) 22.12.2005
(540)



(730) **NOVAK'S International s.r.o.**, Smetanova 1368, Otrokovice, 76502, CZ
(740) Ing. Jiří Dohnal, Nedbalova 29, Brno, 62300

(510) (3) přípravky pro bělení a jiné prostředky k praní, přípravky pro čištění, leštění, odmašťování a broušení, mýdla, parfumerie, vonné oleje, kosmetika, vlasové vody (lotions), šampony, laky na vlasy, gely na vlasy, vlasová kosmetika typu blanch, oxidy pro vlasovou kosmetiku, přípravky pro trvalou ondulaci, balzámy na vlasy, ošetřující masky na vlasy, modelační přípravky na vlasy, krémy pro ošetření a regeneraci pokožky rukou, barvy pro vlasovou kosmetiku, vzorník barevné škály pro výběr a/nebo pro ověření odstínu barev pro vlasovou kosmetiku, zubní pasty a prášky; (5) farmaceutické a veterinářské výrobky, hygienické výrobky pro léčebné účely, diabetické přípravky pro léčebné účely, potraviny pro batolata, vitamínové a multivitaminové přípravky a nápoje, vitamíny a minerály a stopové prvky, výtažky z bylin a kombinované přípravky z vitamínů, minerálů a bylinných výtažků, potravinové doplňky obohacené vitamíny a/nebo minerály a/nebo stopovými prvky, vše na bázi přírodních produktů pro regeneraci a rekonvalescenci, vše s léčebnými účinky, náplastí, obvazový materiál, materiály pro plombování zubů a pro zubní otisky, dezinfekční přípravky, výrobky pro hubení škodlivých zvířat, fungicidy, herbicidy; (21) náčiní a nádoby pro domácnost nebo kuchyň (nikoliv z drahých kovů, ani postříbřených nebo pozlacených kovů), pomůcky a látky k čištění, hřebeny, mycí houby, kartáče, oprašovací štětce, materiály pro výrobu kartáčů, drátky na čištění parket, sklo surové nebo opracované (s výjimkou stavebního skla), sklo, porcelán a majolika neobsažené v jiných třídách.

(511) 3, 5, 21
(210) O-426552

(111) **277858**
(220) 01.07.2005
(151) 22.12.2005
(540)

VVT VÁLCOVNA TRUB 1883

(730) **TŘINECKÉ ŽELEZÁRNY, a. s.**, Průmyslová 1000, Trinec - Staré Město, 73970, CZ

(740) **PATENTSERVIS Praha a.s.**, Na Podkovce 281/10, Praha 4, 14700

(510) (6) obecné kovy (surové nebo jako polotovary), slitiny z obecných kovů, kovové trubky, kovové potrubí, kovové roury, ocelové roury, ocelové trubky, ocelové stožary, přípojky a odbočky potrubní (kovové), přípojky kovové pro trubky, rozdělovací potrubí (kovová), spojky na potrubí (kovové), spojky pro trubky (kovové), svodidla silniční (kovová), fitinky kovové pro potrubí na stlačený vzduch, nátrubky (kovové); (37) montáž, opravy, údržba a revize vyhrazených elektrických zařízení, montáž, opravy, rekonstrukce a revizní zkoušky provozní způsobilosti vyhrazených zdvihacích zařízení, informace o opravách, odrušování elektrických přístrojů, montáž, opravy, revize a zkoušky plynových zařízení; (40) povrchová úprava kovů, kovářství, kovoobráběčství, lisování, ražení a válcování kovů, prášková metalurgie, tepelné zpracování kovů.

(511) 6, 37, 40
(210) O-427872

(111) **277983**
(220) 24.02.2005
(151) 23.01.2006
(540)

M Motors SK s.r.o.

(730) **M Motors SK s.r.o.**, Panónska cesta 33, Bratislava, 85104, SK

(740) Ing. Pavel Nádvořník s.r.o., Sokola Tůmy 1099/1, Ostrava-Mariánské Hory, 70900

(510) (12) motorová vozidla, náhradní díly pro motorová vozidla, autopříslušenství, spadající do této třídy, motory pro pozemní vozidla, spojky a převodové zařízení pro pozemní vozidla, bezpečnostní pásy pro sedadla vozidel, jízdní kola, včetně náhradních dílů a příslušenství pro jízdní kola, kočárky, židle kolečková, čluny, lodě, vznášedla, letadla; (35) zprostředkování obchodu s motorovými vozidly ojetými a novými a jejich příslušenstvím, služby a poradenství v obchodní činnosti, pomoc při řízení obchodní činnosti, obchodní informace, vedení účetnictví, dražby, informace obchodní a podnikatelské, hospodářské (ekonomické) prognózy, inzerce poštou, kanceláře dovozní a vývozní, marketinkové studie, obchodní management a podnikové poradenství, obchodní nebo podnikatelský průzkum, předvádění zboží, reklama, zejména televizní reklama, rozhlasová reklama, reklama on-line v počítačové síti, zaslání reklamních materiálů zákazníkům, rozšiřování reklamních materiálů zákazníkům (letáky, prospekty, tisky, vzorky), aktualizování reklamních materiálů, vydávání, zveřejňování, oznámení, vyhlášení, publikování reklamních textů, pronájem reklamních ploch, organizování komerčních a reklamních výstav, správa hotelů; (37) autoopravy, autoservisy, opravy, servis a údržba motorových vozidel a služby s tím spojené, spadající do této třídy, zejména kontroly motorových vozidel a služby s tím spojené, kontrola technického stavu vozidel apod., mytí a čištění dopravních prostředků (čištění automobilů, leštění, politura), obnova motorů (použitých nebo částečně zničených), ošetřování vozidel antikorozním nátěrem, antikoroziní úprava, protektorování a opravy pneumatik, čalounické opravy, stavebnictví, stavitelství, čištění interiérů a fasád budov, demolice budov, dozor nad stavbami, stavební informace, opravy oděvů, provozování čerpacích stanic s palivou a mazivou; (39) doprava, zprostředkovatelská činnost v oblasti motorových vozidel, odtahová služba, služby týkající se půjčování a pronájmu motorových vozidel, organizování cest, dopravní informace, služby parkování vozidel, rozvod energie a vody.

(511) 12, 35, 37, 39
(210) O-423653

(111) **277999**
(220) 10.03.2005
(151) 23.01.2006
(540)

Kde je ...

(730) **T-MOBILE CZECH REPUBLIC a.s.**, Tomičkova 2144/1, Praha 4, 14900, CZ

(510) (9) telefony, hlasové schránky, mobilní telefony, komunikační výrobky, technika a zařízení, komunikátory, modemy, operátory, aparáty a přístroje vědecké, geodetické, fotografické, filmové, optické, elektrické a elektronické zařazené do tř. 9, přístroje pro vážení, měření, signalizaci, kontrolu, záchranu a přístroje učební, automatické distributory a mechanismy na mince, zapisovací pokladny, kalkulační stroje, přístroje pro zpracování informací a počítače včetně jejich jednotlivých součástí a náhradních dílů ze třídy 9, audiovizuální programy, audioprogramy, videokazety nahrané i nenahrané, audiokazety nahrané i nenahrané, informace a záznamy i v elektronické podobě s výjimkou počítačových programů, elektronické sítě, multimediální aplikace, multimediální informační katalogy, elektronické časopisy, knihy v elektronické podobě, pohledy ilustrované se zvukovou nahrávkou, hlavolamy elektrické nebo elektronické, hrací skříně uváděné v činnost zvozením mince, reklamní přístroje na střídavé obrazy, magnetické suporty zvukových záznamů, hardware, nosiče záznamů nahrané i nenahrané, CD disky, automaty prodejni, reklamní světelné přístroje, aparáty pro záznam, převod, reprodukci zvuku, obrazu nebo dat včetně jejich jednotlivých součástí, příslušenství a náhradních dílů ze třídy 9, zařízení, pro vysílání, přenos, směrování, spojování a příjem informací pomocí elektromagnetických vln včetně vedení, nosiče dat, zvuku i obrazu nahrané i nenahrané, data, databáze, databázové produkty a jiné informace, záznamy a informační

produkty samy o sobě a v elektronických, datových, informačních a telekomunikačních sítích všeho druhu a na nosičích dat všeho druhu, s výjimkou papírových nosičů ze třídy 16, radiotelefonní zařízení, telefonní sluchátka, telefonní mikrofony, telekomunikační vysílací zařízení, vysílačky, faxovací přístroje, nabíječky pro elektrické baterie, akumulátorové nabíječky, mikrofony, telefonní dráty, paměti počítačové, počítačové periferie, procesory (centrální procesorové jednotky), nosiče dat magnetické, nosiče dat optické, čipy, karty s pamětí nebo s mikroprocesorem, kompaktní optické disky, magnetické disky, přístroje pro nahrávání zvuku, přístroje pro reprodukci zvuku, kompaktní disky (audio, video), nahrané zvukové a obrazové nosiče (pro účely reklamy, marketingu a propagace), automaty hudební; (16) výrobky z papíru, lepenky a z plastických hmot zařazené ve třídě 16 pro reklamní, marketingové a propagační účely, kancelářské potřeby pro reklamní, marketingové a propagační účely, plakáty, fotografie, pohlednice, gratulace, dopisní papíry, obálky, kalendáře zejména nástěnné a stolní, samolepky, obtisky, poznámkové bloky, desky na spisy, pořadače, omalovánky, activity books, balicí papír, školní sešity, skicáky, tužky, pastelky, tuhy, gummy, ořezávátka, penály, papírové tašky, umělohmotné tašky, papírové kapesníky, obaly papírové, těžítka, tiskoviny, časopisy, knihy, databázové produkty v papírové formě, informační produkty v papírové formě, tiskárenské výrobky, losy, štočky, potřeby pro knižní vazby, materiál pro umělce, štětce, psací stroje a kancelářské potřeby, učební pomůcky, pytlíky a sáčky pro obalovou techniku, umělecké nebo ozdobné předměty z papíru, obalové materiály z plastických hmot, náležíci do této třídy; (35) reklama, propagace, pronájem reklamních materiálů, informace obchodní nebo podnikatelské, systematizace informací do počítačových databází, odborné obchodní poradenství, obchodní konzultační a zprostředkovatelské služby, vzkazy, reklamní materiály (rozšiřování zákazníkům - letáky, prospekty, tisky vzorky), reklamní nebo inzertní materiály (jejich rozšiřování), reklamní texty (vydávání, zveřejňování, oznámení, vyhlášení, publikování), telefonní služby (telefonní vzkazy, dotazy) pro nepřítomné; (36) leasing, nákup na splátky, finanční služby; (38) telekomunikační služby, spoje, komunikace, provozování telekomunikační sítě, služby mobilní telekomunikační sítě, výměna, přenos a šíření informací, dat a zpráv, služby veřejnosti spojené s provozováním mobilní radiotelefonní sítě, provoz veřejné mobilní telekomunikační a datové sítě, telekomunikační informace, půjčování telekomunikačních zařízení, komunikace (telefonní), počítačová komunikace, elektronická pošta, služby připojení k mezinárodní síti Internet, služby na Internetu zahrnuté v této třídě, zejména přístup k síti Internet, včetně vysokorychlostního a přenos hlasové služby přes internetový protokol, pronájem zařízení pro přenos informací, telekomunikace, poradenství v oblasti telekomunikací, zprostředkovatelská činnost v oblasti telekomunikací, šíření elektronických časopisů, informací, elektronických periodik a knih v elektronické podobě prostřednictvím počítačové sítě, zejm. Internetu, pomoci satelitů; (41) informace o možnostech vzdělání, výchovy, zábavy, sportovních a kulturních aktivit, vzdělávací informace, konzultační a školicí činnost v oblasti telekomunikační a výpočetní techniky, tvorba elektronických časopisů, periodik a knih v elektronické podobě, výchovná, kulturní, vzdělávací a zábavní činnost, školicí činnost, pořádání kulturních, společenských a sportovních akcí, vydavatelská a nakladatelská činnost, tvorba a šíření elektronických časopisů a knih, soutěžní činnost; (42) pronájem počítačového softwaru, pronájem počítačů, poradenství v oblasti počítačového hardware, poradenství v oblasti informační technologie, analytické a inženýrské práce v oblasti telekomunikací, poradenská činnost v oblasti výpočetní techniky a jejího servisu, provozování počítačových center, zprostředkovatelská a obstaravatelská činnost v oblasti výpočetní techniky, poradenská činnost v oblasti elektrotechniky, hosting pro veškeré oblasti informačních technologií včetně webových stránek v rámci internetu, extranetu, intranetu, aplikací na systémech a sítí společností, klientských systémů, na hardwaru a infrastrukturu společnosti.

(511) 9, 16, 35, 36, 38, 41, 42
(210) O-424081

(111) 278049
(220) 01.04.2005
(151) 23.01.2006
(540)

SAZEX

(730) NOVATO spol. s r.o., Uralská 770/6, Praha 6, 16000, CZ
(740) Ing. Marie Smrčková, patentový zástupce, Velflíkova 10, Praha 6, 16000
(510) (1) chemické výrobky určené pro průmysl, zemědělství, technické provozy a údržbu; (3) čisticí, lešticí a odmašťovací přípravky.
(511) 1, 3
(210) O-424792

(111) 278165
(220) 01.06.2005
(151) 23.01.2006
(540)



(730) Zlaté jablko, a.s., náměstí Míru 174, Zlín, 76001, CZ
(510) (9) nosiče dat všeho druhu spadající do tř. 9, zejména informační produkty, data a databáze na elektronických, magnetických a optických nosičích, elektronické periodické a neperiodické publikace, multimediální aplikace, elektronické a datové sítě, včetně souvisejícího softwaru a hardwaru; (16) papír a výrobky z papíru, zejména periodické a neperiodické publikace na papírových nosičích, např. časopisy, brožury, letáky, tištěné manuály, informační produkty a reklamní materiály, plakáty, prospekty, kalendáře, fotografie, propagační a ozdobné předměty z papíru, papírové a plastové tašky, tužky a pera; (35) zprostředkování obchodu, inzertní, reklamní a obchodní propagační služby, včetně zajišťování reklamních a náborových textů a jejich rozšiřování, marketing, průzkum a analýza trhu, včetně zpracování odborných obchodních posudků a studií, informační servis v oboru obchodu a reklamy, komerční využití Internetu v oblastech komerčních internetových médií a vyhledávacích služeb, včetně systemizace informací do počítačových databází, správa obchodních zájmů třetích osob, obchodní zastoupení tuzemských a zahraničních subjektů, poskytování pomoci při provozování obchodu, včetně zprostředkování obchodních zájmů a záležitostí, organizování a pořádání propagačních anebo komerčních výstav a přehlídek obchodních služeb, odborná informační a poradenská činnost v oblasti obchodu, včetně distribuce zboží k reklamním účelům, poradenství v oblasti organizace a ekonomiky podnikání; (36) provozování realitní kanceláře, prodej a pronájem nemovitostí, odhady nemovitostí, správa nemovitého majetku, zejména budov, bytů, nebytových prostor, výrobních a provozních objektů a pozemků, zprostředkování obchodu s nemovitostmi, realitami, finanční služby, zejména provádění finančních operací, včetně finančních analýz, hotovostních a bezhotovostních služeb, odborná konzultační a poradenská činnost v oboru finančnictví a pojišťovnictví, kapitálové investice, oceňování nemovitého a movitého majetku, daňové služby (odhady), informační služby a odborná poradenská, konzultační a posudková činnost v oboru realit, včetně správy a oceňování majetku, poskytování informací v oblasti realit, investic a nemovitostí pomocí prostředků globální počítačové sítě; (37) zprostředkování oprav staveb, generální dodávky staveb, jejich změny a odstraňování, kompletní dodávky interiérů, stavební práce, poradenská, konzultační a obstaravatelská činnost ve stavebnictví, služby ve stavebnictví, zprostředkování služeb souvisejících s přípravou, koordinací a kolaudací stavby, údržba nemovitostí, činnost technický poradců v oblasti stavebnictví; (39) pronájem garáží a parkovacích ploch pro komerční účely, sklady (pronájem); (41) činnost vyučovací, výchovná, vzdělávací a zábavní, pořádání symposií a konferencí, doprovodných výstav, provozování pracovních diskusních a zájmového klubu, organizování výstav, doprovodných programů, společenských akcí a

školení ke vzdělávacím, kulturním, výchovným a zábavním účelům, pořádání zábavních soutěží, nakladatelství a vydavatelství periodických a neperiodických publikací, zejména v oboru investiční výstavby, realit a architektury na papírových nosičích anebo v elektronické podobě, včetně textových, zvukových a audiovizuálních zpráv a informací na elektronických, magnetických a optických nosičích všeho druhu, ediční a publikační činnost, včetně nahrávání zvukových a audiovizuálních pořadů pro rozhlasové a televizní vysílání, půjčování publikací a nahraných zvukových a audiovizuálních nosičů; (42) architektonické, projekční, designérské a inženýrské služby, zejména v oblasti exteriérů a interiérů, včetně odborného a technického poradenství a jejich realizace, tvorba multimediálních publikací, prezentací, aplikací, katalogů a informačních databází, počítačové animace a vizualizace, právní služby a poradenství, tvorba developerských projektů, expertizní a odborná konzultační a poradenská činnost v oboru architektury, investiční výstavby, zprostředkování služeb v investiční výstavbě v rámci této třídy; (43) služby zajišťující stravování a nápoje, zejména kavárny, pronájem jednacích místností, restaurace.

(511) 9, 16, 35, 36, 37, 39, 41, 42, 43
(210) O-426878

(111) **278253**
(220) 16.06.2005
(151) 23.01.2006
(540)

Bonver

(730) **BONVER WIN, a.s.**, Cholevova 1530/1, Ostrava - Jih, 70030, CZ
(740) Ing. Blanka Brodská, J. Faimonové 14, Brno, 62800
(510) (41) provozování heren, hraní o peníze, provozování kasina, pořádání loterií, provozování soutěží vzdělávacích nebo zábavných.
(511) 41
(210) O-427383

(111) **278562**
(220) 14.04.2005
(151) 23.02.2006
(540)

MAXBIKE

(730) **Janečková Renáta Mgr.**, Životická 1429/8A, Havířov, 73564, CZ
(740) Ing. Pavel Nádvořník s.r.o., Sokola Tůmy 1099/1, Ostrava-Mariánské Hory, 70900
(510) (9) ochranné přilby a helmy sportovní, tachometry, rychloměry, měřiče rychlosti, baterie do svítilen, nabíječky na elektrické baterie, brýle, sluneční brýle, ochranné brýle pro sportovní účely, pouzdra na brýle, cyklistické chrániče zubů, ochranné masky a štíty sportovní, ochranné obleky proti úrazům ve sportu, ochranné rukavice, zabezpečovací zařízení proti krádeži, manometry-tlakoměry, termostaty, osobní stereo soupravy v rámci této třídy, světelná signalizace, blikáče, plachty ochranné; (11) světelné reflektory, světla a svítidla pro jízdní kola, baterky, kapsní svítilny, držáky na lampy a svítidla, kryty pro svítidla, lampy bezpečnostní, lampy pro směrové signály, signalizační světla, směrové žárovky pro vozidla, objímky a lampy na svítidla, plynové zapalovače, elektrické výbojky pro osvětlení, zářivky pro osvětlení, žárovky; (18) kožené a textilní doplňky k jízdním kolům, zejména batohy, brašny, tašky, ledvinky, tvarované brašny, brašny na nářadí k jízdním kolům a výrobky k jízdním kolům a pro cyklisty ve třídě 18, cestovní kufry; (25) bundy sportovní, čepice, obuv sportovní, oděvy pro cyklisty, prádlo sportovní pohlcující pot, trička, rybářské vesty; (28) sportovní potřeby zařazené do této třídy, tělocvičné a sportovní nářadí a náčiní, přístroje pro tělesnou kulturu a léčebnou gymnastiku, vybavení pro sportovní centra spadající do této třídy, vybavení pro fitness centra a indoor cycling, např. posilovací stroje a jejich součásti, činky, posilovače svalů.

(511) 9, 11, 18, 25, 28
(210) O-425307

(111) **279210**
(220) 17.02.2005
(151) 22.03.2006
(540)

Moravské kvarteto

(730) **Jahoda Jiří**, Spáčilova 18, Brno, 61800, CZ
(510) (41) výchovná a zábavná činnost, koncertní činnost, nahrávání hudebních děl na zvukové a/nebo obrazové nosiče pro rozhlas, televizi.

(511) 41
(210) O-423462

(111) **279211**
(220) 17.02.2005
(151) 22.03.2006
(540)

Moravské trio

(730) **Jahoda Jiří**, Spáčilova 18, Brno, 61800, CZ
(510) (41) výchovná a zábavná činnost, koncertní činnost, nahrávání hudebních děl na zvukové a/nebo obrazové nosiče pro rozhlas, televizi.
(511) 41
(210) O-423464

(111) **279212**
(220) 17.02.2005
(151) 22.03.2006
(540)

Moravské klavírní trio

(730) **Jahoda Jiří**, Spáčilova 18, Brno, 61800, CZ
(510) (41) výchovná a zábavná činnost, koncertní činnost, nahrávání hudebních děl na zvukové a/nebo obrazové nosiče pro rozhlas, televizi.
(511) 41
(210) O-423465

(111) **279542**
(220) 09.08.2005
(151) 22.03.2006
(540)

Nutris

(730) **Mach Ivan Ing.**, K Netlukám 1472/2, Praha 10 - Uhřetěves, 10400, CZ
(510) (41) školení a rekvalifikace v oboru výživového poradenství.
(511) 41
(210) O-428843

(111) **279842**
(220) 26.09.2005
(151) 22.03.2006
(540)



(730) **BONVER WIN a.s.**, Cholevova 1530/1, Ostrava - Jih, 70030, CZ
(740) Ing. Blanka Brodská, J. Faimonové 14, Brno, 62800
(510) (41) estrády, provozování heren, hraní o peníze, provozování kasin, klubové služby, pořádání loterií, noční kluby, provozování soutěží vzdělávacích nebo zábavných, zábava, pobavení.
(511) 41
(210) O-430117

(111) **279985**
(220) 25.02.2005
(151) 19.04.2006
(540)



(730) **INCHEBA EXPO PRAHA spol. s r.o.**, Areál Výstaviště 67, Praha 7, 17000, CZ
(510) (9) nosiče informací všeho druhu v rozsahu třídy 9, elektronické publikace; (16) tiskoviny a polygrafické výrobky, například informační letáky a brožury, katalogy, vstupenky a jízdenky, fotografie a plakáty; (35) veletrhy a výstavy k obchodním a propagačním účelům, inzerce, reklamní a propagační služby; (41) výchovná, vzdělávací a zábavná činnost, pořádání odborných setkání, školení, kurzů, konferencí, výstav a veletrhů nekomerčního charakteru.
(511) 9, 16, 35, 41
(210) O-423747

(111) **280172**
(220) 04.08.2005
(151) 19.04.2006
(540)

manuel

(730) **Zakłady Tluszczone "KRUSZWICA" S. A.**, ul. Niepodleglosci 42, Kruszwica, PL
(740) FAJNOR IP s.r.o., Mgr. Karol Fajnor, Pobřežní 249/46, Praha 8, Karlín, 18600
(510) (29) jedlé oleje a tuky.
(511) 29
(210) O-428711

(111) **280887**
(220) 13.04.2005
(151) 10.05.2006
(540)

NEXUS

(730) **NOVAK'S International s.r.o.**, Smetanova 1368, Otrokovice, 76502, CZ
(740) Ing. Jiří Dohnal, Nedbalova 29, Brno, 62300
(510) (21) náčiní a nádoby pro domácnost nebo kuchyň (nikoliv z drahých kovů, ani postříbřených nebo pozlacených kovů), pomůcky a látky k čištění, hřebeny, mycí houby, kartáče, oprašovací štětce, materiály pro výrobu kartáčů, drátky na čištění parket, sklo surové nebo opracované (s výjimkou stavebního skla), sklo, porcelán a majolika neobsazené v jiných třídách.
(511) 21
(210) O-425281

(111) **281497**
(220) 05.12.2005
(151) 24.05.2006
(540)

IZOLACE BERAN

(730) **IZOLACE BERAN, s.r.o.**, Hrbovická 437/64, Ústí nad Labem, 40001, CZ
(510) (6) kovové stavební materiály, kovové stavební materiály přenosné, kovové potřeby zámečnické a klempířské, kovové trubky; (17) materiály těsnící, ucpávací a izolační; (19) stavební materiály nekovové, přenosné konstrukce nekovové; (35) propagační činnost, reklama, pomoc při řízení obchodní činnosti, obchodní administrativa, kancelářské práce; (37) stavebnictví, opravy, instalační služby; (39) doprava, balení a skladování zboží; (40) zpracování materiálů; (42) vědecké a technologické služby a s nimi spojený výzkum a návrhy, průmyslové analýzy a výzkum, návrh a vývoj počítačového hardwaru a softwaru, právní služby.
(511) 6, 17, 19, 35, 37, 39, 40, 42
(210) O-432072

(111) **281798**
(220) 29.08.2005
(151) 26.06.2006
(540)



(730) **Česká televize**, Na Hřebenech II., Praha 4 - Kavčí hory, 14070, CZ
(510) (9) veškeré nosiče informací v rozsahu třídy 9; (16) tiskoviny, periodické a neperiodické publikace, např. knihy a časopisy, katalogy, plakáty, fotografie, kalendáře, samolepky; (38) vysílání televizních programů; (41) vydavatelská a nakladatelská činnost.
(511) 9, 16, 38, 41
(210) O-429356

(111) **282233**
(220) 06.04.2005
(151) 24.07.2006
(540)

TIPVIDEO

(730) **FILMEXPORT HOME VIDEO s.r.o.**, Na Moráni 5, Praha 2, 12800, CZ
(740) Václav Müller, patentový zástupce, Filipova 2016, Praha 4, 14800
(510) (9) nosiče informací všeho druhu v rozsahu třídy 9 se záznamem zvuku anebo obrazu, např. videokazety, CD, DVD, publikace v elektronické podobě, on-line dostupné publikace v síti Internet, počítače, mobilní telefony, počítačový software a dokumentace poskytované jako jednotka, interakční zábavní software, software pro počítačové hry, zařízení ke hrám na počítači a na videu, elektronické hry v rozsahu třídy 9, přístroje na přehrávání DVD disků, magnety, modemy; (16) obaly nosičů informací všeho druhu spadající do třídy 16, tiskoviny periodické a neperiodické, informační letáky a brožury, plakáty, fotografie, tiskoviny a jiné reklamní materiály pro reklamní a propagační účely, katalogy.
(511) 9, 16
(210) O-425029

(111) **282234**
(220) 06.04.2005
(151) 24.07.2006
(540)

VIDEOSTOP

(730) **FILMEXPORT HOME VIDEO s.r.o.**, Na Moráni 5, Praha 2, 12800, CZ
(740) Václav Müller, patentový zástupce, Filipova 2016, Praha 4, 14800
(510) (9) nosiče informací všeho druhu v rozsahu třídy 9 se záznamem zvuku anebo obrazu, např. videokazety, CD, DVD, publikace v elektronické podobě, on-line dostupné publikace v síti Internet, počítače, mobilní telefony, počítačový software a dokumentace poskytovaná jako jednotka, interakční zábavní software, software pro počítačové hry, zařízení ke hrám na počítači a na videu, elektronické hry v rozsahu třídy 9, přístroje na přehrávání DVD disků, magnety, modemy; (16) obaly nosičů informací všeho druhu spadající do třídy 16, tiskoviny periodické a neperiodické, informační letáky a brožury, plakáty, fotografie, tiskoviny a jiné reklamní materiály pro reklamní a propagační účely, katalogy.

(511) 9, 16
(210) O-425030

(111) **282235**
(220) 06.04.2005
(151) 24.07.2006
(540)

LETEM SVĚTEM

(730) **FILMEXPORT HOME VIDEO s.r.o.**, Na Moráni 5, Praha 2, 12800, CZ
(740) Václav Müller, patentový zástupce, Filipova 2016, Praha 4, 14800
(510) (9) nosiče informací všeho druhu v rozsahu třídy 9 se záznamem zvuku anebo obrazu, např. videokazety, CD, DVD, publikace v elektronické podobě, on-line dostupné publikace v síti Internet, počítače, mobilní telefony, počítačový software a dokumentace poskytovaná jako jednotka, interakční zábavní software, software pro počítačové hry, zařízení ke hrám na počítači a na videu, elektronické hry v rozsahu třídy 9, přístroje na přehrávání DVD disků, magnety, modemy; (16) obaly nosičů informací všeho druhu spadající do třídy 16, tiskoviny periodické a neperiodické, informační letáky a brožury, plakáty, fotografie, tiskoviny a jiné reklamní materiály pro reklamní a propagační účely, katalogy.

(511) 9, 16
(210) O-425031

(111) **282236**
(220) 07.04.2005
(151) 24.07.2006
(540)

" Proč ne ? ! "

(730) **Economia, a.s.**, Pernerova 673/47, Praha 8, 18600, CZ
(740) advokátní kancelář, JUDr. Pavel Ondra, Tylovo náměstí 699/1, Praha 2, 12000
(510) (16) tiskoviny a polygrafické výrobky všeho druhu; (35) propagační, reklamní a inzertní činnost a služby při výstavách a dalších akcích komerčního a reklamního druhu, marketing, poskytování on-line inzerce, poskytování informací a jiných informačních produktů komerčního a reklamního charakteru; (41) vydavatelská činnost a další služby v rámci této třídy v oblasti masmédií, šíření tiskovin a polygrafických výrobků všeho druhu.

(511) 16, 35, 41
(210) O-425064

(111) **282273**
(220) 25.08.2005
(151) 24.07.2006
(540)



(730) **Zakłady Tluszczone "KRUSZWICA" S.A.**, ul. Niepodleglosci 42, Kruszwica, PL
(740) FAJNOR IP s.r.o., Mgr. Karol Fajnor, Pobřežní 249/46, Praha 8, Karlín, 18600
(510) (29) jedlé oleje a tuky.
(511) 29
(210) O-429291

(111) **282482**
(220) 21.12.2005
(151) 24.07.2006
(540)



(730) **AQUASYS spol. s r.o.**, Jamská 2488/65, Žďár nad Sázavou, 59101, CZ
(740) Ing. Radmila Baumová, Nádražní 29, Žďár nad Sázavou, 59101
(510) (37) stavby průmyslové, vodohospodářské a ekologické, stavby čistíren odpadních vod, stavby kanalizací, komunikací, vodovodů a plynovodů, vodní stavby, izolace vodotěsné pro stavby, cestářství (dláždění cest), úprava lesních cest, silniční stavby, výstavba inženýrských sítí zahrnující kladení, instalaci, údržbu a opravy potrubí pro kanalizaci, dozor nad stavbami, provádění stavebních udržovacích prací a stavebních oprav, demolice budov, práce se stavebními mechanizačními prostředky, pronájem stavebních strojů, opravy motorů a strojů použitých nebo částečně zničených, oprava automobilů, povrchová těžba, odborné a poradenské služby v oblasti investiční výstavby; (39) silniční motorová nákladní doprava, doprava nákladní kamionová, pronájem automobilů, služby v dopravě a přepravě, zprostředkování dopravy, zasilatelství; (40) recyklace odpadu; (42) projektová a konstrukční činnost ve výstavbě, technická pomoc, odborné a poradenské služby v oblasti projektování, inženýrská činnost.
(511) 37, 39, 40, 42
(210) O-432633

(111) **282654**
(220) 12.01.2006
(151) 24.07.2006
(540)

largo

(730) **KRUFIN s.r.o.**, Vítězná 2201, Sokolov, 35601, CZ
(740) PROPATENT, Ing. Vlasta Sedláčková, Pod Pekařkou 1, Praha 4, 14700
(510) (3) přípravky pro čištění, leštění, odmašťování a broušení, mýdla; (5) dezinfekční přípravky.
(511) 3, 5
(210) O-433321

(111) **282703**
(220) 19.01.2006
(151) 24.07.2006
(540)



(730) **Pražské služby, a. s.**, Pod Šancemi 441/1, Praha 9, 18077, CZ
(740) PROPATENT, Ing. Vlasta Sedláčková, Pod Pekařkou 1, Praha 4, 14700
(510) (1) elektřina; (35) maloobchod a velkoobchod a zprostředkování obchodu, automatizované zpracování dat, reklamní činnost; (36) pronájem nemovitostí, nebytových prostor, včetně poskytování doplňkových služeb jiných než základních; (37) zajišťování sjízdnosti a schůdnosti komunikací a jejich součástí, včetně odstraňování havarijních závad, zajišťování čištění komunikací a veřejných prostranství, provádění bezpečnostního značení komunikací, opravy motorových vozidel, opravy vyhrazených elektrických zařízení, provádění staveb včetně jejich změn, udržovacích prací na nich a jejich odstraňování, pronájem věcí movitých (zejména nádob na odvoz odpadu), provozování čerpacích stanic s palivou a mazivou, realizace návrhů dopravního bezpečnostního značení a dopravních bezpečnostních zařízení; (39) provozování odstavných ploch pro motorová vozidla, pronájem motorových vozidel, doprava a skladování odpadu, silniční motorová doprava - nákladní vnitrostátní; (40) recyklace, likvidace, spalování a zpracování odpadu, výroba tepelné energie; (42) technická činnost v dopravě - zpracování návrhů dopravního bezpečnostního značení a dopravně bezpečnostních zařízení, vývoj, šíření počítačových systémů; (44) ošetřování silniční zeleně.
(511) 1, 35, 36, 37, 39, 40, 42, 44
(210) O-433533

(111) **282725**
(220) 23.01.2006
(151) 24.07.2006
(540)



(730) **Pražské služby, a. s.**, Pod Šancemi 444/1, Praha 9, 18077, CZ
(740) PROPATENT, Ing. Vlasta Sedláčková, Pod Pekařkou 1, Praha 4, 14700
(510) (1) elektřina; (35) maloobchod a velkoobchod a zprostředkování obchodu, automatizované zpracování dat, reklamní činnost; (36) pronájem nemovitostí, nebytových prostor, včetně poskytování doplňkových služeb jiných než základních v rámci této třídy; (37) zajišťování sjízdnosti a schůdnosti komunikací a jejich součástí, včetně odstraňování havarijních závad, zajišťování čištění komunikací a veřejných prostranství, provádění bezpečnostního značení komunikací, opravy motorových vozidel, opravy vyhrazených elektrických zařízení, provádění staveb včetně jejich změn, udržovacích prací na nich a jejich odstraňování, pronájem věcí movitých v rámci této třídy, zejména nádob na odvoz odpadu, provozování čerpacích stanic s palivou a mazivou, realizace návrhů dopravního bezpečnostního značení a dopravních bezpečnostních zařízení; (39) provozování odstavných ploch pro motorová vozidla, pronájem motorových vozidel, doprava a skladování odpadu, silniční motorová doprava - nákladní vnitrostátní; (40) recyklace, likvidace, spalování a zpracování odpadu, výroba tepelné energie; (42) technická činnost v dopravě - zpracování návrhů dopravního bezpečnostního značení a dopravně bezpečnostních zařízení, vývoj, šíření počítačových programů formou půjčování nebo pronájmu, zavádění počítačových systémů; (44) ošetřování silniční zeleně.
(511) 1, 35, 36, 37, 39, 40, 42, 44
(210) O-433652

(111) **282726**
(220) 23.01.2006
(151) 24.07.2006
(540)



(730) **Pražské služby, a. s.**, Pod Šancemi 441/1, Praha 9, 18077, CZ
(740) PROPATENT, Ing. Vlasta Sedláčková, Pod Pekařkou 1, Praha 4, 14700
(510) (1) elektřina; (35) maloobchod a velkoobchod a zprostředkování obchodu, automatizované zpracování dat, reklamní činnost; (36) pronájem nemovitostí, nebytových prostor, včetně poskytování doplňkových služeb jiných než základních; (37) zajišťování sjízdnosti a schůdnosti komunikací a jejich součástí, včetně odstraňování havarijních závad, zajišťování čištění komunikací a veřejných prostranství, provádění bezpečnostního značení komunikací, opravy motorových vozidel, opravy vyhrazených elektrických zařízení, provádění staveb včetně jejich změn, udržovacích prací na nich a jejich odstraňování, pronájem věcí movitých (zejména nádob na odvoz odpadu), provozování čerpacích stanic s palivou a mazivou, realizace návrhů dopravního bezpečnostního značení a dopravních

bezpečnostních zařízení; (39) provozování odstavných ploch pro motorová vozidla, pronájem motorových vozidel, doprava a skladování odpadu, silniční motorová doprava - nákladní vnitrostátní; (40) recyklace, likvidace, spalování a zpracování odpadu, výroba tepelné energie; (42) technická činnost v dopravě - zpracování návrhů dopravního bezpečnostního značení a dopravně bezpečnostních zařízení, vývoj, šíření a zavádění počítačových systémů; (44) ošetřování silniční zeleně.

(511) 1, 35, 36, 37, 39, 40, 42, 44

(210) O-433653

(111) **282754**

(220) 23.01.2006

(151) 24.07.2006

(540)



(730) **Wasyłkow Milan**, Duchcovská 1897/16, Teplice, 41501, CZ

(740) ZEMAN - podkrušnohorská patentová a známková kancelář, Petr Zeman, Hradní 301, Loket, 35733

(510) (35) zprostředkování obchodu, předvádění výrobků, prezentace služeb, jiná propagační činnost, řízení obchodního podniku; (37) práce instalatérské, plynoinstalační, potrubářské, topenářské, montáže, kompletace, demontáže, opravy, servis a údržba elektrických zařízení, zajišťování revizí dozorovaných elektrických zařízení a hromosvodů, provádění odborných zkoušek a revizí vyhrazených elektrických zařízení, drobné stavební práce, zejména stavebně montážní, zednické a obkladačské, montáže, demontáže, opravy a servis, provozní a jiné odborné zkoušky a revize vyhrazených plynových zařízení a kotlů, revize tlakových nádob, servis plynových spotřebičů a olejových hořáků, montáže, rekonstrukce, opravy a servis topných systémů, zajišťování regulace topných systémů, montáže, rekonstrukce, opravy a běžný servis energeticky úsporných zařízení, zejména solárních systémů a systémů tepelných čerpadel; (39) zajišťování dopravy a dodávky tepla (tepelné energie), zajišťování dopravy a dodávky topného plynu, zajišťování a dodávka elektrické energie, dopravní služby, výjezdy k haváriím; (42) zajišťování prací konstrukčních, projekčních a technologických, měření emisí, měření účinnosti tepelných zařízení, vyhodnocování účinnosti tepelných zařízení, odborné poradenství v oboru tepelných rozvodů, tepelné techniky, plynových rozvodů a plynových zařízení, elektrorozvodů, elektroinstalací a elektrických spotřebičů, poradenství v oboru energeticky úsporných zařízení.

(511) 35, 37, 39, 42

(210) O-433686

(111) **282884**

(220) 16.02.2006

(151) 24.07.2006

(540)



(730) **Veletrhy Brno, a.s.**, Výstaviště 405/1, Brno, Pisárky, 60300, CZ

(740) Ing. Jiří Dohnal, Nedbalova 29, Brno, 62300

(510) (35) propagační činnost; (41) výchova, vzdělávání, zábava.

(511) 35, 41

(210) O-434524

(111) **282905**

(220) 17.02.2006

(151) 24.07.2006

(540)



(730) **YDI s.r.o.**, Jetřichovická 739/2, Praha 9, 19000, CZ

(510) (25) šité oděvy všeho druhu, obuv všeho druhu, kloboučnické zboží všeho druhu.

(511) 25

(210) O-434660

(111) **283179**

(220) 20.12.2005

(151) 24.08.2006

(540)



(730) **BCD Travel Czech Republic s.r.o.**, Vinohradská 365/10, Praha 2, 12000, CZ

(740) PROPATENT, Ing. Vlasta Sedláčková, Pod Pekařkou 1, Praha 4, 14700

(510) (36) pojištění; (39) doprava, pronájem aut, prodej letenek, vyřizování víz, (43) cestovní kancelář (ubytování).

(511) 36, 39, 43
(210) O-432607

(111) **283522**
(220) 23.02.2006
(151) 24.08.2006
(540)

VELS

- (730) **VELS vázící elektronické systémy s.r.o.**, Výzkumná 661, Pardubice - Rosice nad Labem, 53351, CZ
(740) Mgr. Jitka Vejražková, patentový zástupce, Podkovářská 6, Praha 9, 19000
(510) (7) stroje s mechanickým pohonem, dopravní manipulační zařízení, dopravníky a ekvátory všeho druhu v rámci této třídy, pásové dopravníky, pásy pro dopravníky, dopravníky pneumatické, potrubní dopravníky, třídící stroje a separátory pro průmysl, manipulační zařízení pro nakládání a vykládání, motory a hnací stroje a jejich součásti, stroje pro zemní práce a stavební stroje, stroje pro zpracování, opracování a úpravu různých druhů materiálů pro průmysl, součásti uvedených strojů a zařízení, stroje, nástroje a přístroje, vše zahrnuté ve třídě 7 a vše pro použití v zemědělství, lesnictví, průmyslu či dopravě materiálů a jejich přemísťování, dopravě a překládání, obráběcí stroje a soustruhy všeho druhu a jejich součástí, strojírenské technologické celky, roboty (stroje); (9) přístroje a zařízení pro měření a vážení, přístroje pro zpracování dat, systémy pro vážení, vázící linky, váhy plošinové, paletové, počítačové, pásové, pytlovací, zásobníkové, dávkovací, průtočné, speciální, elektronické, součásti a části přístrojů a zařízení v rámci této třídy, snímače zatížení, měřicí zesilovače, bloky pro vážení, elastomerové bloky, elektronické řídicí jednotky, váhy všeho druhu v rámci této třídy; (42) projektová, konstrukční a inženýrská činnost v oblasti strojírenství a elektrotechniky, technické poradenství a vypracování posudků, zprostředkovatelská a poradenská činnost a služby v souvisejících uvedených oborech, spadajících do této třídy.
(511) 7, 9, 42
(210) O-434850

(111) **284596**
(220) 02.05.2005
(151) 23.10.2006
(540)

Fincentrum Banka roku

- (730) **Fincentrum a.s.**, Pobežní 620/3, Praha 8, 18600, CZ
(740) Ing. Václav Kratochvíl, Husníkova 2086/22, Praha 5, 15800
(510) (9) elektronické sítě, multimediální informační katalogy, elektronické časopisy, elektronická periodika a knihy v elektronické podobě, data na magnetických a optických nosičích, počítačový software; (16) knihy, časopisy, tiskoviny všeho druhu periodické i neperiodické, tiskopisy, letáky, manuály, příručky, brožury, fotografie, data a databáze tištěné, tiskárenské výrobky, např. publikace, brožury, periodika, výrobky z papíru pro reklamní účely zahrnuté v této třídě; (35) reklamní, inzertní, propagační a marketingová činnost, on-line inzertní činnost, vydávání a rozšiřování reklamních materiálů a textů na všech dostupných nosičích, vydávání brožur, katalogů, umístění reklamních nálepek na zboží, venkovní reklama na billboardech, reklamní inzertce v tisku, v rozhlasových a televizních spotech, v síti Internet, aktualizování reklamních materiálů, vše vztahující se k reklamě v oblasti bankovníctví, vyhledávání obchodních informací, obchodní poradenské a konzultační služby, poskytování informací a informačních produktů reklamního charakteru, vedení databází a jiných záznamů o obchodních kontaktech, konzultace v oblasti obchodu a ekonomiky, organizační zajištění a pořádání výstav a prezentací pro komerční účely, poskytování pomoci při řízení obchodní činnosti a obchodní administrativa s tím spojená, zvláště podnikové poradenství a obchodní management včetně marketingových studií, průzkumu trhu, organizování a účast na výstavách a předvádění zboží, shromažďování obchodních a statistických informací pro obchodní účely, vše vztahující se k obchodní a reklamní činnosti v oblasti bankovníctví, organizace spotřebitelských soutěží, spotřebitelská anketa; (36) finanční a bankovní služby v podobě konzultací a poradenství, expertní služby v oblasti pojištění a garancí v investiční oblasti pro tuzemské a zahraniční subjekty, finanční analýzy, finanční informace v oblasti bankovníctví; (41) školicí a vzdělávací činnost, nakladatelská a vydavatelská činnost, vydávání elektronických knih a časopisů on-line, elektronické publikování (DTP), výchovná a zábavní činnost - pořádání anket mezi laickou a odbornou veřejností, služby spojené s pořádáním zábavy, jako je pořádání oslav, provozování programu při udílení cen a

obdobných jednorázových událostí, organizování, inscenování a poskytování příležitostí k soutěžím, vyhlašování soutěží a vyhlašování jejich výsledků, čtenářská anketa, organizování a vedení konferencí, sympozií a kongresů v oblasti bankovníctví.

(511) 9, 16, 35, 36, 41
(210) O-425893

(111) **284752**
(220) 16.02.2006
(151) 23.10.2006
(540)



- (730) **REMA Systém, a.s.**, Budějovická 1667/64, Praha 4, 14000, CZ
(740) DANĚK & PARTNERS, Dr. Vilém Daněk, Vinohradská 45, Praha, 12000
(510) (9) elektrozařízení spadající do této třídy, elektrosoučástky všeho druhu spadající do této třídy, elektrické vodiče - kabely všeho druhu, přístroje pro signalizaci, přístroje optické, vědecké aparáty a přístroje, přístroje pro zpracování informací, počítače, přístroje pro vedení, výrobu, přepínání, přeměnu, akumulaci, regulaci nebo řízení elektrického proudu, nosiče dat v elektronické podobě a zvukově-obrazové záznamy magnetické nebo v elektronické podobě, baterie, akumulátory, přístroje a nástroje elektrické zařazené ve tř. 9, zejména radiopřijímače, tunery, magnetofony, diktafony, gramofony, CD přehrávače, Hi-Fi soupravy, včetně komponentů a reproduktorů, elektromechanické a elektronické spínací a jisticí přístroje, elektroinstalační výrobky zahrnuté do této třídy, počítačový HW a SW včetně periferních zařízení a komunikačních zařízení, telekomunikační technika všeho druhu včetně interface pro spojení s výpočetní technikou a počítačových doplňků, přístroje fotografické, filmové, pro vážení, přístroje pro záznam, převod, reprodukci zvuku nebo obrazu, magnetické nosiče zvukových záznamů, informační systémy, elektronické přístroje, to vše vyjma přístrojů a nástrojů pro měření a kontrolu; (39) svoz elektroodpadu, silniční motorová doprava nákladní, přeprava, doprava, skladování a skládání odpadů, včetně jejich ukládání na skládkách, pronájem motorových vozidel, pronájem sběrných nádob a kontejnerů; (40) recyklace materiálů, sběr a recyklace odpadů, včetně nebezpečných odpadů a jejich regenerace, shromažďování a výkup odpadů, úprava odpadů, spalování odpadů, kompostování odpadů, zpracování a odbyt druhotných surovin a odpadu, třídění odpadů, včetně nebezpečných odpadů, odstraňování odpadů, konzultační a poradenská činnost v oblasti nakládání s odpady, zprostředkovatelská činnost v oblasti nakládání s odpady, sanace a rekultivace skládek, pronájem zpracovatelských strojů a zařízení pro zpracování odpadů, konzervační práce pro zeminy a horniny.
(511) 9, 39, 40
(210) O-434584

(111) **285464**
(220) 21.02.2006
(151) 27.11.2006
(540)

Náš REGION

(730) **Náš REGION s.r.o.**, Jana Masaryka 252/6, Praha 2 - Vinohrady, 12000, CZ
(740) JUDr. Petr Přehnil, Doležalova 1880/3, Brno, 61600
(510) (9) elektronické publikace, elektronické oznamovací tabule; (16) tiskárenské výrobky, zejména periodika a propagační tiskoviny; (35) reklama, propagace, zejména organizování výstav, reklamní agentury, reklamní materiály, rozšiřování reklamních nebo inzertních materiálů; (41) nakladatelství a vydavatelství, organizování a vedení seminářů, organizování výstav v rámci této třídy, poskytování on-line elektronických publikací, vydávání elektronických knih a časopisů.
(511) 9, 16, 35, 41
(210) O-434731

(111) **290435**
(220) 13.02.2006
(151) 28.05.2007
(540)

FANY
GASTROSERVIS

(730) **FANY Gastroservis s.r.o.**, Průmyslová 536, Vestec, 25242, CZ
(740) DANĚK & PARTNERS Advokátní a patentová kancelář, Dr. Vilém Daněk, Vinohradská 45, Praha 2, 12000
(510) (30) cukr, zmrzlina, led pro osvěžení, listové těsto, máslové, tukové těsto, masové paštiky zapečené v těstě, palačinky, pивní ocet, pizzy, suši, šerbet (zmrzlinový nápoj), špagety, rajčatová šťáva, šťávy s výjimkou dresinků, mošská voda na vaření, pojiva jako přísady do zmrzliny, zmrzlina jogurtová, zmrzlinové poháry; (39) služby dopravce jako je autobusová doprava, automobilová doprava, doprava letecká, lodní (námořní i říční), trajektová, železniční, tramvajová, nákladní (kamiónová), osobní doprava i přeprava zboží a nákladů, doručovací služby, kurýrské služby, doručování novin a časopisů, přeprava cenností s doprovodem i bez, dodávka zboží poštou, balení zboží, nakládání, resp. vykládání zboží, služby nosičů, pronájem a půjčování autokarů, automobilů, lodí, kamiónů, koní, pronájem garáží a parkovacích míst, lodivodství, pilotování, přeprava obměnitelnými vozy, převozy sanitkou, půjčování závodních automobilů, spedice, stěhování, taxislužba, doprava a skladování odpadu, odtahování dopravních prostředků při poruchách a haváriích, vyprošťování uvíznutých lodí, vyzdvihování potopených lodí, skladování zboží, pronájem skladů, archivace elektronicky uložených dat nebo dokumentů, rozvod elektřiny, energie, tepla, vody, doprava ropou, služby turistické kanceláře s výjimkou kancelářů poskytujících hotelové rezervace jako je zprostředkování přepravy, organizování cest, exkurzí, prohlídek, zájezdů, doprovázení turistů, organizování okružních výletů, okružních

plaveb, jízdy výletní lodí, informace o dopravě, rezervace jízdenek, místenek, letenek a lodních lístků; (43) gastroservis - zásobování restaurací a provozoven potravinářskými výrobky a nápoji, hromadné dodávání hotových jídel, nápojů do restaurací, jídelen, provozování hostinských činností, restaurace, bary, snack bary, cafeterie, motoresty, hostince, kantýny, závodní jídelny, menzy, rychlé občerstvení, catering, zajištění stravování při společenských akcích a služby spojené s nákupem a obstaráváním potravin, nápojů a občerstvení, pohostinství, příprava jídel, společné stravování, podávání jídel a nápojů, příprava jídel a nápojů ke spotřebě, zejména steaků a zeleninových a ovocných salátů a pizz, těstovin, poskytování a obstarávání jídla a nápojů, služby zajišťující stravování, automat pro občerstvení, zásobovací služby, zásobování v rámci této třídy, poskytování gastronomických služeb, příprava jídel a výrobků studené kuchyně, pořádání hostin, provozování pizzerie, bufetu, samoobslužné restaurace, kavárny.

(511) 30, 39, 43
(210) O-434387

(111) **293372**
(220) 23.12.2004
(151) 17.10.2007
(540)



(730) **Město Hradec Králové**, Československé armády 408, Hradec Králové, 50200, CZ
(510) (25) oděvy, kloboučnické zboží, trička, čepice; (35) propagační činnost, reklama, distribuce reklamních předmětů, obchodní administrativa; (41) výchova, vzdělávání, zábava, kulturní aktivity, pořádání festivalů.
(511) 25, 35, 41
(210) O-421724

(111) **293373**
(220) 23.12.2004
(151) 17.10.2007
(540)



(730) **Město Hradec Králové**, Československé armády 408, Hradec Králové, 50200, CZ
(510) (25) oděvy, kloboučnické zboží, trička, čepice; (35) propagační činnost, reklama, distribuce reklamních předmětů, obchodní administrativa; (41) výchova, vzdělávání, zábava, kulturní aktivity, pořádání festivalů.
(511) 25, 35, 41
(210) O-421725

(111) **293374**
(220) 23.12.2004
(151) 17.10.2007
(540)

(511) 25, 35, 41
(210) O-421727

JAZZ GOES TO TOWN

(730) **Město Hradec Králové**, Československé armády 408, Hradec Králové, 50200, CZ
(510) (25) oděvy, kloboučnické zboží, trička, čepice; (35) propagační činnost, reklama, distribuce reklamních předmětů, obchodní administrativa; (41) výchova, vzdělávání, zábava, kulturní aktivity, pořádání festivalů.
(511) 25, 35, 41
(210) O-421726

(111) **293375**
(220) 23.12.2004
(151) 17.10.2007
(540)

JAZZ JDE MĚSTEM

(730) **Město Hradec Králové**, Československé armády 408, Hradec Králové, 50200, CZ
(510) (25) oděvy, kloboučnické zboží, trička, čepice; (35) propagační činnost, reklama, distribuce reklamních předmětů, obchodní administrativa; (41) výchova, vzdělávání, zábava, kulturní aktivity, pořádání festivalů.

(111) **301479**
(220) 18.02.2005
(151) 05.11.2008
(540)



(730) **IMOS group s.r.o.**, Tečovice 353, 76302, CZ
(740) Ing. Zdeněk Kučera, Dlouhá 207 (P.O. Box 92), Slušovice, 76315
(510) (42) konstruktérské práce ve strojírenství; (43) hotelové a ubytovací služby, restaurační a hostinská činnost.
(511) 42, 43
(210) O-423486

Zániky ochranných známek uplynutím doby platnosti

Kapitola obsahuje údaje o ochranných známkách, které zanikly uplynutím doby platnosti podle ustanovení § 29 odst. 1 zákona č. 441/2003 Sb.

Číslo zápisu	Datum zániku	Číslo zápisu	Datum zániku	Číslo zápisu	Datum zániku	Číslo zápisu	Datum zániku
162432	14.08.2014	270414	12.08.2014	271988	10.08.2014	272685	12.08.2014
179176	16.08.2014	270416	12.08.2014	271989	10.08.2014	272686	12.08.2014
181736	15.08.2014	270417	12.08.2014	271990	10.08.2014	272687	13.08.2014
181896	11.08.2014	270418	12.08.2014	271991	10.08.2014	272689	13.08.2014
184412	10.08.2014	270419	12.08.2014	271993	10.08.2014	272690	13.08.2014
185814	12.08.2014	270421	12.08.2014	271994	10.08.2014	273156	10.08.2014
189731	11.08.2014	270422	12.08.2014	271995	10.08.2014	273158	10.08.2014
189733	11.08.2014	270423	12.08.2014	271996	10.08.2014	273159	10.08.2014
189734	12.08.2014	270427	12.08.2014	272000	11.08.2014	273160	12.08.2014
189735	12.08.2014	271188	10.08.2014	272001	11.08.2014	273164	12.08.2014
189736	12.08.2014	271194	10.08.2014	272003	11.08.2014	273165	16.08.2014
192928	10.08.2014	271195	10.08.2014	272004	11.08.2014	273168	16.08.2014
193576	11.08.2014	271200	10.08.2014	272005	11.08.2014	273831	10.08.2014
194265	10.08.2014	271201	10.08.2014	272006	11.08.2014	273832	11.08.2014
195140	11.08.2014	271202	10.08.2014	272008	12.08.2014	273833	12.08.2014
195147	11.08.2014	271203	10.08.2014	272009	12.08.2014	276478	10.08.2014
195155	15.08.2014	271204	10.08.2014	272010	12.08.2014	277159	11.08.2014
195156	15.08.2014	271205	11.08.2014	272011	12.08.2014	277160	13.08.2014
195160	15.08.2014	271206	11.08.2014	272012	12.08.2014	277161	16.08.2014
195167	15.08.2014	271207	11.08.2014	272016	12.08.2014	277885	10.08.2014
195170	16.08.2014	271208	11.08.2014	272018	12.08.2014	280867	12.08.2014
196116	11.08.2014	271209	11.08.2014	272020	12.08.2014	280927	11.08.2014
198305	16.08.2014	271210	11.08.2014	272021	12.08.2014	280929	16.08.2014
200822	15.08.2014	271211	11.08.2014	272024	12.08.2014	289369	13.08.2014
208103	11.08.2014	271214	12.08.2014	272026	13.08.2014	291559	13.08.2014
269546	11.08.2014	271220	16.08.2014	272677	10.08.2014	291683	13.08.2014
270412	12.08.2014	271221	16.08.2014	272683	11.08.2014	292343	10.08.2014
270413	12.08.2014	271222	16.08.2014	272684	11.08.2014	297938	13.08.2014

Změny vlastníků ochranných známek

Kapitola obsahuje údaje o ochranných známkách, které byly převedeny nebo přešly ve smyslu ustanovení § 15 odst. 1, 2 a § 16 zákona č. 441/2003 Sb. na jiného vlastníka v rozsahu všech zapsaných výrobků nebo služeb.

Číslo zápisu	Dřívější vlastník	Nynější vlastník	S účinností od
167569	Mallinckrodt LLC, 675 McDonnell Boulevard, P.O.Box 5840, St. Louis, MO, US	Liebel-Flarsheim Company LLC, 675 McDonnell Blvd., Hazelwood, 63042, MO, US	02.03.2015
200204	Povltavské mlékárny a.s., Církvičná 240, Sedlčany, 26413, CZ	TPK, spol. s r.o., Velkomoravská 2714/28, Hodonín, 69501, CZ	02.03.2015
200483	BOHEMIA HEALING MINERAL WATERS COMPANY LIMITED, Suite 3C, Standbrook House, 2-5 Old Bond Street, London, GB	BOHEMIA HEALING MINERAL WATERS CZ a.s., Husitská 344/63, Praha 3, 13000, CZ	27.02.2015
222046	JONES INVESTMENT CO., INC., 1007 Orange Street, Wilmington, 19801, DE, US	One Jeanswear Group Inc. (a New York corporation), 1441 Broadway, New York, NY, US	27.02.2015
233574	JONES INVESTMENT CO., INC., 1007 Orange Street, Wilmington, 19801, DE, US	One Jeanswear Group Inc. (a New York corporation), 1441 Broadway, New York, NY, US	27.02.2015
237065	JONES INVESTMENT CO., INC., 1007 Orange Street, Wilmington, 19801, DE, US	One Jeanswear Group Inc. (a New York corporation), 1441 Broadway, New York, NY, US	27.02.2015
245224	YACHT, s.r.o., Nedvědovo náměstí 1164/14, Praha 4 - Podolí, 14700, CZ	Vavera Jaroslav, Tř. Dr. Edvarda Beneše 279/19, Soběslav, 39201, CZ	02.03.2015
259584	JONES INVESTMENT CO., INC., 1007 Orange Street, Wilmington, 19801, DE, US	One Jeanswear Group Inc. (a New York corporation), 1441 Broadway, New York, NY, US	27.02.2015
259992	Asset MGT, s.r.o., Marie Cibulkové 450/13, Praha 4, 14000, CZ	GENNET, s.r.o., Kostelní 9/292, Praha 7, 17000, CZ	25.02.2015
264928	JONES INVESTMENT CO., INC., 1007 Orange Street, Wilmington, 19801, DE, US	One Jeanswear Group Inc. (a New York corporation), 1441 Broadway, New York, NY, US	27.02.2015
280970	Změlík Petr, V Křovinách 443/1, Olomouc, 77900, CZ	HOCKEYLAND, s.r.o., V Křovinách 443/1, Olomouc - Povel, 77900, CZ	03.03.2015
284100	HAKEL - TRADE s. r. o., Bří Štefanů 980, Hradec Králové, 50003, CZ	HAKEL spol. s r.o., Bratří Štefanů 980, Hradec Králové, Slezské Předměstí, 50003, CZ	25.02.2015
294618	MOBSAT Group Holding S.a.r.l., 9 Rue Gabriel Lippmann, L6326 Munsbach, LU	Astrium Services Business Communications SAS, 137 rue du Faubourg Saint Denis, 75010 Paris, FR	03.03.2015
307101	Royal Flowers, s.r.o., Květinářská 404/3, Brno, 60200, CZ	Spáčil Ondřej, Syrovice 213, 66467, CZ	03.03.2015
307365	HAKEL - TRADE s.r.o., Bratří Štefanů 980, Hradec Králové, 50003, CZ	HAKEL spol. s r.o., Bratří Štefanů 980, Hradec Králové, Slezské Předměstí, 50003, CZ	25.02.2015
308063	Nádvorník František Mgr., K Sídlišti 287, Police nad Metují, 54954, CZ	EXTRIFIT, s.r.o., Dolní Újezd 672, Dolní Újezd, 56961, CZ	27.02.2015
321437	HAKEL - TRADE s.r.o., Bratří Štefanů 980, Hradec Králové, 50003, CZ	HAKEL spol. s r.o., Bratří Štefanů 980, Hradec Králové, Slezské Předměstí, 50003, CZ	25.02.2015
327972	PRO-DOMA UH, s.r.o., Obchodní 1676, Kunovice, 68604, CZ	STAVBY VANTO, s.r.o., Obchodní 1676, Kunovice, 68604, CZ	25.02.2015
328135	Vozáb Jakub JUDr., U nových domů III 1943/15, Praha 4, 14000, CZ	Vozáb & Co. Law Offices s.r.o., Pod vilami 747/10, Praha 4, 14000, CZ	03.03.2015

Změny v údajích o vlastnících ochranných známek

Kapitola obsahuje ochranné známky, u kterých byla v rejstříku ochranných známek vyznačena změna v údajích o vlastnících ve smyslu ustanovení § 27 odst. 2 a 7 zákona č. 441/2003 Sb.

Číslo zápisu	Vlastník	S účinností od
92841	FOMA BOHEMIA spol. s r.o., Jana Krušinky 1737/6, Hradec Králové, Pražské Předměstí, 50002, CZ	03.03.2015
156832	Synthesia, a.s., Semtín 103, Pardubice, 53002, CZ	27.02.2015
156832	Synthesia, a.s., Semtín 103, Pardubice, 53217, CZ	27.02.2015
156832	Synthesia, a.s., Semtín č.p. 103, Pardubice, 53217, CZ	27.02.2015
177834	DUDA SVD a.s., Wuchterlova 337/20, Praha 6 - Dejvice, 16000, CZ	03.03.2015
185818	Fiala Stanislav, Podbělová 13, Brno, 62800, CZ	03.03.2015
189988	KSK BONO s.r.o., Heřmanice č.p. 29, 55212, CZ	27.02.2015
189989	KSK BONO s.r.o., Heřmanice č.p. 29, 55212, CZ	27.02.2015
191603	Newell Window Furnishings Inc., 3 Glenlake Parkway, Atlanta, 30328, GA, US	25.02.2015
191620	Jurák Pavel, Kováků 1141/11, Praha 5 Smíchov, 15000, CZ	27.02.2015
192405	L'Oréal, 14 rue Royale, Paris, F-75008, FR	27.02.2015
195572	AVT, s.r.o., Pražská třída 326, Hradec Králové, Kukleny, 50004, CZ	27.02.2015
196375	Gabriella Salvete s.r.o., Katovice č.p. 450, 38711, CZ	03.03.2015
196405	POLICE PRIVATE - I.B.A., s.r.o., Kovářská 770, Žatec, 43801, CZ	25.02.2015
197586	BKP GROUP, a. s., 1. května 333, Uherský Brod - Těšov, 68734, CZ	02.03.2015
197588	BKP GROUP, a. s., 1. května 333, Uherský Brod - Těšov, 68734, CZ	02.03.2015
197589	BKP GROUP, a. s., 1. května 333, Uherský Brod - Těšov, 68734, CZ	02.03.2015
202661	SKI KLUB Jizerská padesátka, Jablonecká 562/21, Liberec, I-Staré Město, 46001, CZ	27.02.2015
223058	befra electronic, s.r.o., K Prádlu 858/1, Horní Suchá, 73535, CZ	02.03.2015
223581	befra electronic, s.r.o., K Prádlu 858/1, Horní Suchá, 73535, CZ	02.03.2015
247335	Veolia Energie ČR, a.s., 28. října 3337/7, Ostrava, Moravská Ostrava, 70200, CZ	25.02.2015
257428	CZ.NIC, z.s.p.o., Milešovská 1136/5, Praha 3 - Vinohrady, 13000, CZ	03.03.2015
265066	Veolia Energie ČR, a.s., 28. října 3337/7, Ostrava, Moravská Ostrava, 70200, CZ	25.02.2015
266121	NIX.CZ, z.s.p.o., Milešovská 1136/5, Praha 3 - Vinohrady, 13000, CZ	03.03.2015
267871	Valar Czech Oil, a.s., Dopraváků 3, Praha 8 - Dolní Chabry, 18400, CZ	26.02.2015
267872	Valar Czech Oil, a.s., Dopraváků 3, Praha 8 - Dolní Chabry, 18400, CZ	26.02.2015
269024	Veolia Energie ČR, a.s., 28. října 3337/7, Ostrava, Moravská Ostrava, 70200, CZ	25.02.2015
271371	Brožovský Miroslav Ing., Novozámecká 715, Praha 9 - Hostavice, 19800, CZ	03.03.2015
274935	TRIMEX REALITY, a.s., 28. října 205/45, Ostrava, Moravská Ostrava, 70200, CZ	25.02.2015
275409	ATTACK MEDIA GROUP, a.s., Slavojova 579/9, Praha 2, 12800, CZ	02.03.2015
275550	Jacques & partner, s.r.o., Libeň č.p. 167, 25241, CZ	02.03.2015
275671	Ulč Jan, Chatová 470, Liberec 11, 46011, CZ	02.03.2015
277163	MAG CONSULTING s.r.o., Táboritká 1000/23, Praha 3 - Žižkov, 13000, CZ	27.02.2015
277173	MAG CONSULTING s.r.o., Táboritká 1000/23, Praha 3 - Žižkov, 13000, CZ	27.02.2015
277327	CCF s.r.o., Santražiny 575, Zlín, 76001, CZ	26.02.2015
278165	Zlaté jablko, a.s., náměstí Míru 174, Zlín, 76001, CZ	25.02.2015
279542	Mach Ivan Ing., K Netlukám 1472/2, Praha 10 - Uhřetěves, 10400, CZ	02.03.2015
282482	AQUASYS spol. s r.o., Jamská 2488/65, Žďár nad Sázavou, 59101, CZ	27.02.2015
282905	YDI s.r.o., Jetřichovická 739/2, Praha 9, 19000, CZ	27.02.2015
283400	LOBEX s.r.o., Palackého 1451, Jirkov, 43111, CZ	26.02.2015
284716	POLICE PRIVATE - I.B.A., s.r.o., Kovářská 770, Žatec, 43801, CZ	25.02.2015
285186	CZ.NIC, z.s.p.o., Milešovská 1136/5, Praha 3 - Vinohrady, 13000, CZ	03.03.2015
285464	Náš REGION s.r.o., Jana Masaryka 252/6, Praha 2 - Vinohrady, 12000, CZ	26.02.2015
285568	CZ.NIC, z.s.p.o., Milešovská 1136/5, Praha 3 - Vinohrady, 13000, CZ	03.03.2015
285576	EuroFinal s r.o., Pivoňková 722, Proboštov, 41712, CZ	03.03.2015
286220	CZ.NIC, z.s.p.o., Milešovská 1136/5, Praha 3 - Vinohrady, 13000, CZ	03.03.2015
286221	CZ.NIC, z.s.p.o., Milešovská 1136/5, Praha 3 - Vinohrady, 13000, CZ	03.03.2015
288267	ELA - PLAST s.r.o., Na Pavlu 2191, Litvínov, Horní Litvínov, 43601, CZ	03.03.2015
294618	MOBSAT Group Holding S.a.r.l., 9 Rue Gabriel Lippmann, L6326 Munsbach, LU	03.03.2015

Číslo zápisu	Vlastník	S účinností od
295562	AVP Real, spol. s r.o., Vlárská 1409/50, Praha 10 - Uhřetěves, 10400, CZ	27.02.2015
299194	Valar Czech Oil, a.s., Dopraváků 3, Praha 8 - Dolní Chabry, 18400, CZ	26.02.2015
299867	Region HANÁ, z. s., nám. T. G. Masaryka 99, Náměšť na Hané, 78344, CZ	27.02.2015
300114	NIX.CZ, z.s.p.o., Milešovská 1136/5, Praha 3 - Vinohrady, 13000, CZ	03.03.2015
300115	NIX.CZ, z.s.p.o., Milešovská 1136/5, Praha 3 - Vinohrady, 13000, CZ	03.03.2015
301803	Valar Czech Oil, a.s., Dopraváků 3, Praha 8 - Dolní Chabry, 18400, CZ	26.02.2015
302086	Valar Czech Oil, a.s., Dopraváků 3, Praha 8 - Dolní Chabry, 18400, CZ	26.02.2015
303644	HOLMA s.r.o., Platněřská 90/13, Praha 1, Staré Město, 11000, CZ	25.02.2015
307058	CZ.NIC, z.s.p.o., Milešovská 1136/5, Praha 3 - Vinohrady, 13000, CZ	03.03.2015
309080	PARFEMLAND, s.r.o., Na nivách 968/23, Praha 4, Michle, 14100, CZ	03.03.2015
313171	CZ.NIC, z.s.p.o., Milešovská 1136/5, Praha 3 - Vinohrady, 13000, CZ	03.03.2015
317710	Veolia Energie Kolín, a.s., Tovární 21, Kolín V., 28002, CZ	25.02.2015
326588	HOLMA s.r.o., Platněřská 90/13, Praha 1, Staré Město, 11000, CZ	25.02.2015
327880	HOLMA s.r.o., Platněřská 90/13, Praha 1, Staré Město, 11000, CZ	25.02.2015
331145	CZ.NIC, z.s.p.o., Milešovská 1136/5, Praha 3 - Vinohrady, 13000, CZ	03.03.2015
331146	CZ.NIC, z.s.p.o., Milešovská 1136/5, Praha 3 - Vinohrady, 13000, CZ	03.03.2015
331147	CZ.NIC, z.s.p.o., Milešovská 1136/5, Praha 3 - Vinohrady, 13000, CZ	03.03.2015
334297	Next development s.r.o., Na Florenci 2116/15, Praha 1, Nové město, 11000, CZ	27.02.2015
334452	HOLMA s.r.o., Platněřská 90/13, Praha 1, Staré Město, 11000, CZ	25.02.2015
338951	CZ.NIC, z.s.p.o., Milešovská 1136/5, Praha 3 - Vinohrady, 13000, CZ	03.03.2015
341703	NIX.CZ, z.s.p.o., Milešovská 1136/5, Praha 3 - Vinohrady, 13000, CZ	03.03.2015
342288	NIX.CZ, z.s.p.o., Milešovská 1136/5, Praha 3 - Vinohrady, 13000, CZ	03.03.2015
342289	NIX.CZ, z.s.p.o., Milešovská 1136/5, Praha 3 - Vinohrady, 13000, CZ	03.03.2015
342290	NIX.CZ, z.s.p.o., Milešovská 1136/5, Praha 3 - Vinohrady, 13000, CZ	03.03.2015
342291	NIX.CZ, z.s.p.o., Milešovská 1136/5, Praha 3 - Vinohrady, 13000, CZ	03.03.2015
342292	NIX.CZ, z.s.p.o., Milešovská 1136/5, Praha 3 - Vinohrady, 13000, CZ	03.03.2015