

Číselné INID kódy pro označování bibliografických dat technických řešení

INID Codes for the identification of bibliographic data of technical solutions

(Standard WIPO ST. 9 a ST. 80)

(11)	číslo patentu/zápisu/osvědčení	(11)	Number of the patent/registration/certification
(15)	datum zápisu průmyslového vzoru	(15)	Industrial design registration date
(21)	číslo přihlášky/žádosti	(21)	Application number
(22)	datum podání přihlášky/žádosti	(22)	Date of application filing
(23)	údaje o výstavní prioritě	(23)	Exhibition priority data
(28)	počet průmyslových vzorů	(28)	Number of industrial designs included in the application
(31)	číslo prioritní přihlášky	(31)	Number of priority application
(32)	datum podání prioritní přihlášky	(32)	Filing date of priority application
(33)	země priority	(33)	Priority country
(40)	datum zveřejnění přihlášky vynálezu	(40)	Date of publication of patent application
(45)	datum zveřejnění zapsaného průmyslového vzoru	(45)	Publication date of the registered industrial design
(47)	datum zveřejnění udělení patentu a zápisu užitého vzoru, datum zápisu užitého vzoru, datum oznámení udělení evropského patentu v Evropském patentovém věstníku	(47)	Publication date of patent granting and publication date of utility model registration, registration date of utility model, publication date of European patent granting in the European patent bulletin
(51)	mezinárodní patentové třídění/Locarnské třídění průmyslových vzorů	(51)	International Patent Classification/ Locarno Classification for Industrial Designs
(54)	Název	(54)	Title
(55)	vyobrazení průmyslového vzoru	(55)	Reproduction of the industrial design
(57)	Anotace	(57)	Abstract
(68)	číslo základního patentu	(68)	Number of the basic patent
(71)	označení přihlašovatele/žadatele	(71)	Applicant
(72)	označení původce	(72)	Inventor
(73)	označení majitele/vlastníka	(73)	Owner
(74)	označení zástupce	(74)	Attorney's name and address
(86)	číslo mezinárodní přihlášky	(86)	International application number
(87)	číslo mezinárodního zveřejnění	(87)	International publication number
(92)	datum a číslo první registrace přípravku pro Českou republiku	(92)	Date and number(s) of the first authorization to market the product in the CZ
(93)	datum, číslo a země první registrace přípravku v rámci Společenství	(93)	Date, number(s) and country of the first authorization to market the product in the EEC
(94)	doba platnosti osvědčení	(94)	Term of certification validity
(95)	označení a typ přípravku	(95)	Name of the product and product type
(96)	datum podání a číslo evropské patentové přihlášky	(96)	European patent application filing date and number
(97)	datum zveřejnění a číslo zveřejnění evropské patentové přihlášky v Evropském patentovém věstníku	(97)	European patent application publication date and publication number in the European patent bulletin

Číselné INID kódy pro označování bibliografických dat ochranných známek

INID codes and minimum required for the identification of bibliographic data relating to marks

(Standard WIPO ST.60)

(111)	Číslo zápisu ochranné známky (registrace)	(111)	Number of registration
(151)	Datum zápisu ochranné známky	(151)	Date of the registration
(210)	Číslo přihlášky ochranné známky (spisu)	(210)	Number of the application
(220)	Datum podání přihlášky	(220)	Date of filing of the application
(320)	Datum vzniku práva přednosti	(320)	Date of the first application
(442)	Datum zveřejnění přihlášky po průzkumu	(442)	Date of the publication of the examined application
(450)	Datum zveřejnění zápisu ochranné známky ve Věstníku	(450)	Date of publication of the registration
(510)	Seznam výrobků a služeb	(510)	List of goods and/or services
(511)	Číslo třídy výrobků a služeb	(511)	Number of the class of goods and/or services
(526)	Omezení rozsahu ochrany o prvek	(526)	Disclaimer
(540)	Znění nebo vyobrazení ochranné známky	(540)	Reproduction of the mark
(551)	Kolektivní ochranná známka	(551)	Collective mark
(554)	Prostorová ochranná známka	(554)	Three-dimensional mark
(558)	Ochranná známka tvořená pouze barvou nebo kombinací barev	(558)	Mark consisting exclusively of one or several colours
(583)	Datum právní moci rozhodnutí/výsledek rozhodnutí	(583)	Date of the legal force of the decision/ result of the decision
(591)	Údaje o barevnosti ochranné známky	(591)	Information concerning colour
(730)	Přihlašovatel/vlastník ochranné známky	(730)	The applicant or the holder of the mark
(740)	Zástupce	(740)	Name and address of the representative
(811)	Mezinárodní číslo zápisu ochranné známky	(811)	Number of the international registration
(890)	Kód státu ochrany mezinárodní ochranné známky	(890)	INID code of the state of the international mark

Kódy pro kódování záhlaví oznámení publikovaných ve Věstníku

(Standard WIPO ST. 17)

BB9A	zveřejněné přihlášky vynálezů	MK1K	zánik užitého vzoru uplynutím doby platnosti
FG1K	zapsané užité vzory	MK4A	zánik patentů uplynutím doby platnosti
FG4A	udělené patenty	MK4F	zánik autorských osvědčení uplynutím doby platnosti
FG4Q	zapsané průmyslové vzory	MK4Q	zánik průmyslového vzoru uplynutím doby ochrany
LD3K	částečný výmaz užitého vzoru	MM4A	zánik patentů pro nezaplacení ročních poplatků
LD4Q	částečný výmaz průmyslového vzoru	MM4F	zánik autorských osvědčení pro nezaplacení ročních poplatků
MA4A	zánik patentů vzdáním se	ND1K	prodloužení platnosti užitého vzoru
MA4F	zánik autorských osvědčení vzdáním se	ND4Q	obnova doby ochrany průmyslového vzoru
MC3K	výmaz užitého vzoru	PA4A	změna autorského osvědčení na patent
MC4A	zrušení patentu	PC9A	změna dispozičního práva k vynálezu
MC4F	zrušení autorského osvědčení	PD1K	převod práv a ostatní změny majitelů užitého vzoru
MC4Q	výmaz průmyslového vzoru	PD4A	převod práv a ostatní změny majitelů patentů
MH1K	zánik užitého vzoru vzdáním se	PD4Q	převod práv a ostatní změny vlastníků průmyslových vzorů
MH4A	částečné zrušení patentu	QA9A	nabídka licence
MH4F	částečné zrušení autorského osvědčení	SB4A	zapsané patenty do rejstříku po odtajnění
MH4Q	zánik průmyslového vzoru vzdáním se	SB4F	zapsaná autorská osvědčení do rejstříku po odtajnění

Opravy Změny Různé

Opravy u přihlášek vynálezů s žádostí o udělení patentu

HA9A	jmenování vynálezce		
HB9A	oprava jmen	HG9A	oprava chyb v třídění
HC9A	změna jmen	HH9A	oprava nebo změna všeobecně
HD9A	oprava adres	HK9A	tiskové chyby v úředních věstnících
HE9A	změna adres		
HF9A	oprava dat		

Opravy ochranných dokumentů

Patenty	autorská osvědčení	užité vzory	průmyslové vzory	
TA4A	TA4F	TA1K	TA4Q	jmenování vynálezce
TB4A	TB4F	TB1K	TB4Q	oprava jmen
TC4A	TC4F	TC1K	TC4Q	změna jmen
TD4A	TD4F	TD1K	TD4Q	oprava adres
TE4A	TE4F	TE1K	TE4Q	změna adres
TF4A	TF4F	TF1K	TF4Q	oprava dat
TG4A	TG4F	TG1K	TG4Q	oprava chyb v třídění
TH4A	TH4F	TH1K	TH4Q	oprava nebo změna všeobecně
TK9A	TK9F	TK1K	TK4Q	tiskové chyby v úřed. věstnících

Kódy pro označování zemí a mezinárodních organizací použité ve věstníku

AE	Spojené arabské emiráty
AT	Rakousko
CA	Kanada
CH	Švýcarsko
CN	Čína
CY	Kypr
CZ	Česká republika
DE	Spolková republika Německo
DZ	Alžírsko
FR	Francie
GB	Velká Británie
HR	Chorvatsko
IL	Izrael
JP	Japonsko
KR	Korejská republika
LU	Lucembursko
NL	Nizozemsko
PL	Polsko
RU	Ruská federace
SE	Švédsko
SI	Slovinsko
SK	Slovensko
US	Spojené státy americké

Kódy pro označování států USA použité ve věstníku

CA	California
CT	Connecticut
FL	Florida
IN	Indiana
MA	Massachusetts
NC	North Carolina
NJ	New Jersey
NY	New York

BB9A

Zveřejněné přihlášky vynálezů - přehled podle čísel přihlášek

Dále uvedené přihlášky vynálezů byly zveřejněny dnem, uvedeným ve Věstníku podle zákona č. 527/1990 Sb., o vynálezech a zlepšovacích návrzích, ve znění pozdějších předpisů, a jsou k dispozici v patentové knihovně Úřadu průmyslového vlastnictví, Antonína Čermáka 2a, 160 68, Praha 6.

2013-599	B 29 C 33/38	(2006.01)	2013-646	C 09 C 3/06	(2006.01)
2013-600	B 29 C 33/06	(2006.01)	2013-648	A 01 N 25/30	(2006.01)
2013-618	C 08 F 2/38	(2006.01)	2013-666	B 23 Q 3/02	(2006.01)
2013-642	A 01 M 1/00	(2006.01)	2013-785	C 08 J 5/02	(2006.01)
2013-644	A 01 M 1/02	(2006.01)			

Zveřejněné přihlášky vynálezů - řazené podle MPT

- (51) **A01M 1/00** (2006.01)
A01M 99/00 (2006.01)
- (21) **2013-642**
- (71) Česká zemědělská univerzita v Praze, Praha 6 - Suchbát, CZ
- (72) Hlava Jakub Ing., Kladno, CZ
Barták Miroslav prof. RNDr., Praha 8, CZ
Hlavová Anna Ing., Praha 6, CZ
Kubík Štěpán Ing., Praha 6, CZ
- (54) **Lapák pro nedestruktivní odběry hmyzu z kadaverů zakopaných do země**
- (22) 22.08.2013
- (57) Řešení se týká lapáku pro nedestruktivní odběry hmyzu z kadaverů zakopaných do země, který je charakterizován tím, že jeho hlavní částí je dutý válec (5) o průměru od 15 do 40 cm vyplněný substrátem (3), na který je nasazena zcela uzavřená nádoba (1) většího průměru než má válec (5), která je ve spodní části naplněna substrátem (2) do výše, do jaké přečnická válec (5) do nádoby (1).
- (74) PATENTOVÁ KANCELÁŘ, Mgr. Hana Jirkalová, Michelská 18/12a, Praha 4, 14000

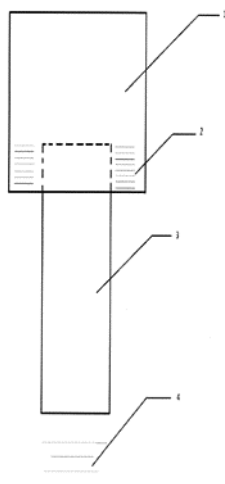

- (57) Řešení se týká lapáku pro odchyt dvoukřídlého hmyzu na návnady vhodný pro preparaci nasucho, skládající se ze záchytné nádoby, návnadové nádoby a čtyř trychtýřů, který je charakterizován tím, že je vytvořen ze dvou rozdílně velkých válcových nádob s plným dnem a to z vnější sběrné nádoby (1), která je opatřena šroubovacím uzávěrem (7) s plnicím otvorem (6), a vnitřní návnadové nádoby (2) s návnadou (8) s minimálním průměrem rovnajícím se maximálně polovině průměru vnější sběrné nádoby (1) a s minimální výškou o 1 cm vyšší než je výška spodního okraje otvorů (3) pro trychtýře (4) a zakrytou hustou síťovinou (9), přičemž maximálně 5 cm od horního šroubovacího uzávěru (7) jsou křížem proti sobě umístěné čtyři otvory (3) v rozmezí průměru od 15 mm do 40 mm, kdy do otvorů (3) vnější nádoby (1) jsou zasunuty trychtýře (4) minimálně 10 mm a maximálně 20 mm do vnitřního prostoru vnější nádoby (1) a průměr širší strany trychtýřů (4) je od 5 cm do 15 cm, přičemž v prostoru mezi oběma nádobami je nalita konzervační tekutina (5) minimálně z jedné třetiny a maximálně ke spodní hraně otvorů (3) pro trychtýře (4).
- (74) PATENTOVÁ KANCELÁŘ, Mgr. Hana Jirkalová, Michelská 18/12a, Praha 4, 14000

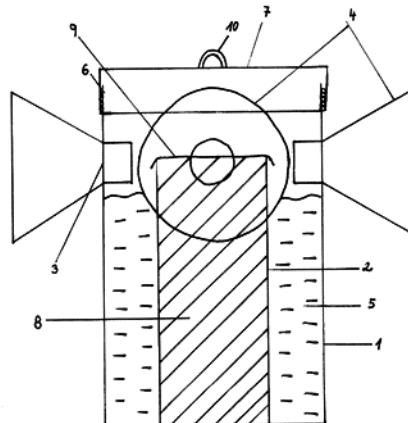

- (51) **A01M 1/02** (2006.01)
- (21) **2013-644**
- (71) Česká zemědělská univerzita v Praze, Praha 6 - Suchbát, CZ
- (72) Barták Miroslav prof. RNDr., Praha 8, CZ
Hlava Jakub Ing., Kladno, CZ
Kubík Štěpán Ing., Praha 6, CZ
- (54) **Lapák pro odchyt dvoukřídlého hmyzu na návnady vhodný pro preparaci nasucho**
- (22) 23.08.2013

- (51) **A01N 25/30** (2006.01)
A01N 35/02 (2006.01)
- (21) **2013-648**
- (71) Česká zemědělská univerzita v Praze, Praha 6 - Suchbát, CZ
- (72) Barták Miroslav prof. RNDr., Praha 8, CZ
Kubík Štěpán Ing., Praha, CZ
Hlava Jakub Ing., Kladno, CZ
Hlavová Anna Ing., Praha 6, CZ
- (54) **Roztok pro dlouhodobé expozice do Moerickeho misek s možností preparace nasucho**
- (22) 23.08.2013

(57) Řešení se týká roztoku pro dlouhodobé expozice do Moerického misek s možností preparace nasucho, který je charakterizován tím, že obsahuje 0,05 až 0,5 % obj. detergentu, 0,20 až 0,40 % obj. formaldehydu a zbytek roztoku tvoří voda.

(74) PATENTOVÁ KANCELÁŘ, Mgr. Hana Jirkalová, Michelská 18/12a, Praha 4, 14000

(51) **B23Q 3/02** (2006.01)

B23Q 16/00 (2006.01)

(21) **2013-666**

(71) Erowa AG, CH-5734 Reinach, CH

(72) Hediger Hans, CH-5734 Reinach, CH

(54) **Upínací zařízení**

(22) 29.08.2013

(57) Vynález se týká upínacího zařízení s dolním upínacím dílem (1) pro pevné upnutí nosiče (2) obrobku. Dolní upínací díl (1) obsahuje větší počet upínacích ústrojí (5) a nosič (2) obrobku je opatřen počtem upínacích čepů (43), odpovídajícím počtu upínacích ústrojí (5), pro pevné upnutí v příslušném upínacím ústrojí (5). Na dolním upínacím dílu (1) jsou uspořádány první centrovací elementy (4), které spolupracují s dalšími centrovacími elementy (38) uspořádanými na nosiči (2) obrobku tak, že nosič (2) obrobku je při pevném upnutí na dolním dílu (1) ustaven ve směru X a ve směru Y. Příslušné upínací ústrojí (5) obsahuje upínací pouzdro (6), jehož horní strana tvoří Z-opěru pro nosič (2) obrobku. Z-opěra dolního upínacího dílu (1) je tvořena větším počtem plošných částí (11) uspořádaných na horní straně příslušného upínacího pouzdra (6). Každá plošná část (11) je opatřena alespoň jedním výstupním otvorem (12) pro čisticí médium. Příslušné upínací pouzdro (6) je opatřeno dutým nástavcem (10), který se rozkládá až k dolní straně dolního upínacího dílu (1).

(74) Čermák a spol., JUDr. Karel Čermák, Elišky Peškové 15/735, Praha 5, 15000

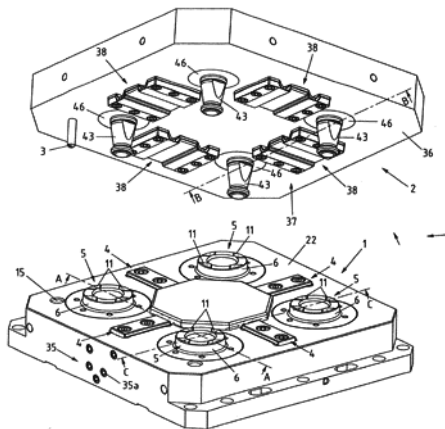

(51) **B29C 33/06** (2006.01)

B29C 65/18 (2006.01)

B29C 65/02 (2006.01)

B29D 23/00 (2006.01)

(21) **2013-600**

(71) STROJÍRNA SLAVÍČEK, s.r.o., Velká Bíteš, CZ

(72) Slaviček Jiří, Velká Bíteš, CZ

(54) **Způsob tvarování trubice z plastu**

(22) 31.07.2013

(57) Trubice z plastu určená ke tvarování, s požadavkem trvalého a přesného uchování určeného tvaru, umožňujícího její rychlou a přesnou montáž do určeného zařízení, se po nařezání na zvolenou délku vloží do kovové formy, tvořené kovovou trubicí s částečně odstraněným pláštěm podél trubky a vytvarované do požadované geometrie, zahřeje se paprsky

infražáříče na teplotu tvarování, která je pro různé druhy plastů v rozsahu od 120 do 320 °C a následně se ochladí proudem plynu.

(74) Ing. František Čáslava, patentová a známková kancelář, Ing. František Čáslava, Sabinova 6, Brno, 61600

(51) **B29C 33/38** (2006.01)

B22C 9/06 (2006.01)

B23H 5/00 (2006.01)

B29D 23/00 (2006.01)

(21) **2013-599**

(71) STROJÍRNA SLAVÍČEK, s.r.o., Velká Bíteš, CZ

(72) Slaviček Jiří, Velká Bíteš, CZ

(54) **Způsob výroby kovové formy**

(22) 31.07.2013

(57) Způsob výroby kovové formy (1) pro tvarování trubice (6) z plastu, jako jsou například plastové trubice (6) pro rozvod tekutin u spalovacích motorů automobilů, spočívá v tom, že na určenou délku nařezané kovové trubky (2) kovové formy (1) se nejdříve upraví ohyby do určeného tvaru, následně se laserovým paprskem a/nebo plazmou odřežou části obvodové plochy kovové trubky (2) podél části nebo celé její délky. Po obroušení a/nebo vylepšení obrobek ploch kovové trubky (2) se tyto spojí s nosným rámem (4) kovové formy (1). Z obráběcích zařízení alespoň laserový paprsek a/nebo hořák plazmy, provádějící odřezání částí obvodové plochy kovové trubky (2), jsou ovládány mechanicky a/nebo robotickou hlavici řízenou počítačem.

(74) Ing. František Čáslava, patentová a známková kancelář, Ing. František Čáslava, Sabinova 6, Brno, 61600

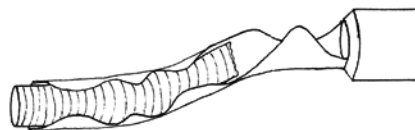

(51) **C08F 2/38** (2006.01)

C08F 2/34 (2006.01)

C08F 10/02 (2006.01)

C08F 10/06 (2006.01)

C08F 10/00 (2006.01)

(21) **2013-618**

(71) Polymer Institute Brno, spol. s r.o., Brno, CZ

(72) Skoumal Miroslav Dr. Ing., Brno, CZ

Jakubec Tomáš Mgr., Podolí, CZ

Hoza Adam Ing., Slavkov u Brna, CZ

Pospíšil Ladislav RNDr., Brno, CZ

(54) **Činidla pro nukleaci polyolefinů a eliminaci tvorby úsad polyolefinového prášku v plynofázních polymeračních reaktorech**

(22) 12.08.2013

(57) Činidlo pro eliminaci tvorby úsad polyolefinového prášku na stěnách plynofázních polymeračních reaktorů a jejich recyklů a pro přípravu nukleovaného polyolefinu přímo během polymerace 1-olefinů na Zieglerových-Nattových katalyzátorech, kdy po polymeraci zůstává toto činidlo dispergováno v polyolefinovém materiálu a funguje jako nukleační činidlo, zahrnuje alespoň jednu sloučeninu připravenou reakcí organohlinité sloučeniny se sloučeninou na bázi derivátů alifatických nebo aromatických karboxamidových kyselin.

(74) KANIA, SEDLÁK, SMOLA, Mgr. Martina Dvořáková, Mendlovo náměstí 1a, Brno, 60300

(51) **C08J 5/02** (2006.01)

C08J 5/06 (2006.01)

D06M 13/256 (2006.01)

- | | |
|---|--|
| (21) 2013-785 | (51) C09C 3/06 (2006.01) |
| (71) VIPO a.s., Partizánske, SK | C09D 1/02 (2006.01) |
| (72) Preťo Jozef Ing., Partizánske, SK | (21) 2013-646 |
| Hronkovič Ján Ing., Partizánske, SK | (71) Ústav anorganické chemie AV ČR, v. v. i., Husinec - Řež, CZ |
| Vanko Vladimír Ing., Partizánske, SK | České lupkové závody a.s., Nové Strašecí, CZ |
| Duchovič Peter Ing., Partizánske, SK | (72) Černý Zbyněk, Praha 8, CZ |
| Hudec Ivan prof. Ing., Bratislava, SK | Bludská Jana, Praha 5, CZ |
| (54) Elastomerní směs pro pogumování textilních kordů | Roubíček Pavel, Praha 7, CZ |
| (22) 09.10.2013 | Štengl Václav, Husinec- Řež, CZ |
| (57) Elastomerní směs pro pogumování textilních kordů kromě jiných běžně používaných složek a aditiv obsahuje další aktivní složku – lignosulfonát vápenatý, pozitivně ovlivňující její adhezi k povrchu viskózních a polyesterových textilních kordů a spolu se sazovým plnivem jsou přítomny v zastoupení 55 až 70 % hmotnostních, kde hmotnostní % jsou vztažena na celkovou hmotnost kaučuků, přičemž množství lignosulfonátu vápenatého ve směsi těchto plniv je od 10 do 40 % respektive od 5 do 30 % hmotnostních. | (54) Nový kombinovaný anorganický pigment mající rozdíl barevnosti oproti pigmentům z přírodních hlinitokřemičitanů $\Delta E \geq 5,9$ |
| | (22) 23.08.2013 |
| | (57) Nový kombinovaný anorganický pigment mající rozdíl barevnosti oproti pigmentu z přírodního hlinitokřemičitanu $\Delta E \geq 5,9$, který se skládá z 25 až 99 % hmotn. chemicky upraveného přírodního hlinitokřemičitanového substrátu a z 1 až 75 % hmotn. oxidů nebo sulfidů Co nebo Bi nebo Mn nebo Ni nebo Al nebo Cr nebo Cd nebo jejich libovolné směsi. |
| (74) UTB ve Zlíně, Univerzitní institut, Ing. Jan Görig, Nám. T.G.Masaryka 5555, Zlín, 76001 | (74) Ústav anorganické chemie AV ČR v.v.i., Zbyněk Černý, Husinec - Řež 1001, Husinec - Řež, 25068 |

Zveřejněné přihlášky vynálezů - přehled podle třídících znaků

A 01 M 99/00 (2006.01) 2013-642	B 29 D 23/00 (2006.01) 2013-600
A 01 N 35/02 (2006.01) 2013-648	C 08 F 2/34 (2006.01) 2013-618
B 22 C 9/06 (2006.01) 2013-599	C 08 F 10/00 (2006.01) 2013-618
B 23 H 5/00 (2006.01) 2013-599	C 08 F 10/02 (2006.01) 2013-618
B 23 Q 16/00 (2006.01) 2013-666	C 08 F 10/06 (2006.01) 2013-618
B 29 C 65/02 (2006.01) 2013-600	C 08 J 5/06 (2006.01) 2013-785
B 29 C 65/18 (2006.01) 2013-600	C 09 D 1/02 (2006.01) 2013-646
B 29 D 23/00 (2006.01) 2013-599	D 06 M 13/256 (2006.01) 2013-785

Seznam přihlašovatelů zveřejněných přihlášek vynálezů

(71)	(21)	(51)	(71)	(21)	(51)
Česká zemědělská univerzita v Praze, Praha 6 - Suchbát, CZ	2013-642	A 01 M 1/00 (2006.01)	Polymer Institute Brno, spol. s r.o., Brno, CZ	2013-618	C 08 F 2/38 (2006.01)
Česká zemědělská univerzita v Praze, Praha 6 - Suchbát, CZ	2013-644	A 01 M 1/02 (2006.01)	STROJÍRNA SLAVÍČEK, s.r.o., Velká Bíteš, CZ	2013-599	B 29 C 33/38 (2006.01)
Česká zemědělská univerzita v Praze, Praha 6 - Suchbát, CZ	2013-648	A 01 N 25/30 (2006.01)	STROJÍRNA SLAVÍČEK, s.r.o., Velká Bíteš, CZ	2013-600	B 29 C 33/06 (2006.01)
Erowa AG, CH-5734 Reinach, CH	2013-666	B 23 Q 3/02 (2006.01)	Ústav anorganické chemie AV ČR, v. v. i., Husinec - Řež, CZ	2013-646	C 09 C 3/06 (2006.01)
			VIPO a.s., Partizánske, SK	2013-785	C 08 J 5/02 (2006.01)

FG4A

Udělené patenty - přehled podle čísel patentů

V období uzávěrky tohoto čísla Věstníku udělil Úřad průmyslového vlastnictví tyto patenty.

304980 *E 04 G 11/04* (2006.01) 304981 *E 04 F 15/04* (2006.01)

FG4A

Udělené patenty - přehled podle MPT

(51) <i>E04F 15/04</i> (2006.01)	(51) <i>E04G 11/04</i> (2006.01)
<i>E04F 15/02</i> (2006.01)	(11) 304980
(11) 304981	(40) 15.10.2003
(40) 14.01.2004	(21) 2003-638
(21) 2003-1846	(73) Trottmann René, 8962 Bergdietikon, CH
(73) VÄLINGE ALUMINIUM AB, 26040 Viken, SE	(72) Trottmann René, 8962 Bergdietikon, CH
(72) Pervan Darko, 26040 Viken, SE	(54) Způsob výstavby budovy a použití bednění
(54) Podlahový systém a podlahové prkno pro provedení podlahového systému	(32) 06.09.2000
(32) 12.01.2001, 12.01.2001	(31) 2000 1742
(31) 2001 0100100, 2001 0100101	(33) CH
(33) SE, SE	(86) PCT/CH2001/000510
(86) PCT/SE2002/000042	(87) WO 2002/020921
(87) WO 2002/055809	(22) 20.08.2001
(22) 14.01.2002	(74) Dr. Karel Čermák, Národní třída 32, Praha 1, 11000
(74) PATENTSERVIS PRAHA a.s., Jivenská 1, Praha 4, 14000	

Seznam majitelů udělených patentů

(73)	(11)	(51)	(73)	(11)	(51)	
VÄLINGE ALUMINIUM AB, 26040 Viken, SE	304981	<i>E 04 F 15/04</i>	Trottmann René, 8962 Bergdietikon, CH	304980	<i>E 04 G 11/04</i>	(2006.01)

Zveřejněné překlady evropských patentových spisů

U následujících udělených evropských patentů s účinky pro Českou republiku byl majitelem předložen překlad patentového spisu do českého jazyka (§ 35c odst. 2 až 4 zákona č. 527/1990 Sb., v platném znění). Údaje jsou řazeny vzestupně podle čísel evropských patentů.

- | | |
|---|--|
| (97) EP 1545226 | (33) FR |
| (47) 12.11.2014 | (86) PCT/FR2005/000278 |
| (97) 11.03.2004 | (87) WO 2005/079596 |
| (51) A23C 9/15 (2006.01) | (74) PATENTSERVIS Praha a.s., Na Podkovce 281/10, Praha 4, 14700 |
| A23C 9/142 (2006.01) | |
| (96) 21.08.2003 | (97) EP 1735424 |
| (96) 03791716.8 | (47) 12.11.2014 |
| (73) Fairlife, LLC, Chicago, 60607, IL, US | (97) 27.10.2005 |
| (72) DUNKER, John, M., Rogersville, MO 65742, US | (51) C11D 3/39 (2006.01) |
| MCCLOSKEY, Michael, J., DeMotte, IN 46310, US | C11D 17/00 (2006.01) |
| GOMEZ, Timothy, J., Leesburg, Indiana 46538, US | C11D 17/04 (2006.01) |
| (54) Způsob frakcionace složek mléka | C11D 1/29 (2006.01) |
| (32) 229462 | C11D 3/18 (2006.01) |
| (31) 27.08.2002 | C11D 3/20 (2006.01) |
| (33) US | (96) 08.04.2005 |
| (86) PCT/US2003/026156 | (96) 05737447.2 |
| (87) WO 2004/019693 | (73) Henkel AG & Co. KGaA, 40589 Düsseldorf, DE |
| (74) KOREJZOVÁ & SPOL., v.o.s., JUDr. Petra Korejzová, Korunní 810/104 E, Praha 10, 10100 | (72) SPECKMANN, Horst-Dieter, 40764 Langenfeld, DE |
| | ZIPFEL, Johannes, 40724 Hilden, DE |
| | JONKE, Hermann, 40231 Düsseldorf, DE |
| | WERNER, Helga, 41569 Rommerskirchen, DE |
| | SCHUEMANN, Sabine, 41470 Neuss, DE |
| | (54) Prací nebo čisticí prostředek ve formě kapalných krystalů s obsahem bělicího prostředku ve formě částic |
| | (32) 102004019139 |
| | (31) 16.04.2004 |
| | (33) DE |
| | (86) PCT/EP2005/003705 |
| | (87) WO 2005/100527 |
| | (74) KOREJZOVÁ & SPOL., v.o.s. Advokátní a patentová kancelář, JUDr. Petra Korejzová, advokátka, Korunní 810/104E, Praha 10, 10100 |
| (97) EP 1613461 | (97) EP 1735633 |
| (47) 18.02.2015 | (47) 03.12.2014 |
| (97) 28.10.2004 | (97) 20.10.2005 |
| (51) B29C 49/56 (2006.01) | (51) G01S 19/11 (2010.01) |
| B29C 33/22 (2006.01) | G01S 19/46 (2010.01) |
| (96) 23.01.2004 | G01S 19/30 (2010.01) |
| (96) 04704603.2 | (96) 01.04.2005 |
| (73) Hansen, Bernd, 74429 Sulzbach-Laufen, DE | (96) 05747064.3 |
| (72) Hansen, Bernd, 74429 Sulzbach-Laufen, DE | (73) Exelis Inc., McLean, VA 22102, US |
| (54) Tvarovací zařízení | (72) COLUZZI, Michael, Eugene, Sherman Oaks, CA 90049, US |
| (32) 10317711 | REES, Bernard, Andrew, Sherman Oaks, CA 91403, US |
| (31) 17.04.2003 | (54) Systém a způsob pro určování polohy užitím komunikačních signálů |
| (33) DE | (32) 814651 |
| (86) PCT/EP2004/000531 | (31) 01.04.2004 |
| (87) WO 2004/091892 | (33) US |
| (74) KANIA*SEDLÁK*SMOLA Patentová a známková kancelář, Ing. František Kania, Mendlovo náměstí 1a, Brno, 60300 | (86) PCT/US2005/011011 |
| | (87) WO 2005/098464 |
| | (74) Čermák a spol., JUDr. Karel Čermák, Elišky Peškové 15, Praha 5, 15000 |
| (97) EP 1682686 | (97) EP 1758537 |
| (47) 12.11.2014 | (47) 26.11.2014 |
| (97) 26.05.2005 | (97) 01.12.2005 |
| (51) C21D 6/00 (2006.01) | (51) A61F 13/20 (2006.01) |
| C23C 2/06 (2006.01) | D04H 1/22 (2006.01) |
| (96) 17.05.2004 | (96) 16.05.2005 |
| (96) 04752656.1 | (96) 05754043.7 |
| (73) UEC Technologies LLC, Pittsburgh, Pennsylvania 15219, US | (73) JOHNSON & JOHNSON CONSUMER COMPANIES, INC., Skillman, NJ 08558, US |
| (72) HOYDICK, David, P., Pittsburgh, PA 15227, US | (72) CARASSO, Samuel C, MILLTOWN, New Jersey 08850, US |
| (54) Dvofázový ocelový pásek vhodný pro zinkování | CHASE, David J, Somerville, New Jersey 08876, US |
| (32) PCT/US03/35095 | DANYI, Erin, NICHOLASVILLE, Kentucky 40356, US |
| (31) 04.11.2003 | GLASGOW, Tara, NEW HOPE, Pennsylvania 18938, US |
| (33) US | (54) Zařízení pro zacházení s tekutinou s prvkem pro přenos tekutiny pro použití v těle |
| (86) PCT/US2004/015675 | (32) 847951, 882913 |
| (87) WO 2005/047550 | (31) 14.05.2004, 30.06.2004 |
| (74) Traplová Hakr Kubát, advokátní a patentová kancelář, Ing. Eduard Hakr, Přístavní 24, Praha 7, 17000 | (33) US, US |
| | |
| (97) EP 1713349 | |
| (47) 12.11.2014 | |
| (97) 01.09.2005 | |
| (51) A23C 9/137 (2006.01) | |
| A23C 9/154 (2006.01) | |
| A23L 1/0522 (2006.01) | |
| A23L 1/09 (2006.01) | |
| (96) 08.02.2005 | |
| (96) 05717581.2 | |
| (73) Compagnie Gervais Danone, 75009 Paris, FR | |
| (72) NOBLE, Olivier, F-91400 Orsay, FR | |
| DEPIERRIS, Anne, F-91650 Breuillet, FR | |
| (54) Způsob přípravy polotekutého potravinářského výrobku | |
| (32) 0401346 | |
| (31) 11.02.2004 | |

(86) PCT/US2005/018001
(87) WO 2005/112861
(74) Společná advokátní kancelář Všetečka Zelený Švorčík Kalenský a partneři, JUDr. Michal Havlík, Hálkova 2, Praha 2, 12000

(97) **EP 1786830**
(47) 12.11.2014
(97) 23.03.2006
(51) **C07K 1/34** (2006.01)
(96) 08.09.2005
(96) 05806393.4
(73) Genentech, Inc., South San Francisco CA 94080-4990, US
Novartis AG, 4056 Basel, CH
(72) WINTER, Charles, Matthew, Belmont, CA 94002, US
(54) **Způsob pro zakoncentrování profilátek a jejich terapeutických produktů**
(32) 609092 P, 220362
(31) 09.09.2004, 06.09.2005
(33) US, US
(86) PCT/US2005/031844
(87) WO 2006/031560
(74) KOREJZOVÁ & SPOL., v.o.s. Advokátní a patentová kancelář, JUDr. Petra Korejzová, advokátka, Korunní 810/104E, Praha 10, 10100

(97) **EP 1798824**
(47) 10.09.2014
(97) 28.09.2006
(51) **H01R 12/77** (2011.01)
H01R 12/79 (2011.01)
H01R 12/88 (2011.01)
H01R 13/627 (2006.01)
(96) 30.06.2005
(96) 05755801.7
(73) Iriso Electronics Co., Ltd., Kawasaki-shi, Kanagawa 213-0005, JP
(72) YOSHIKAI, Yasuyoshi, c/o IRISO ELECTRONICS Co. LTD, Kawasaki-shi Kanagawa 2130005, JP
(54) **Konektor**
(32) 2005086397
(31) 24.03.2005
(33) JP
(86) PCT/JP2005/012090
(87) WO 2006/100789
(74) PATENTSERVIS Praha a.s., Na Podkovce 281/10, Praha 4, 14700

(97) **EP 1800278**
(47) 03.12.2014
(97) 13.04.2006
(51) **G09F 1/06** (2006.01)
(96) 05.10.2005
(96) 05804369.6
(73) L'Hôtel, François, 75016 Paris, FR
(72) L'Hôtel, François, 75016 Paris, FR
(54) **Nosič pro prezentaci informací**
(32) 0410519, 0509255
(31) 06.10.2004, 12.09.2005
(33) FR, FR
(86) PCT/FR2005/002453
(87) WO 2006/037896
(74) Společná advokátní kancelář Všetečka Zelený Švorčík Kalenský a partneři, JUDr. Michal Havlík, Hálkova 2, Praha 2, 12000

(97) **EP 1807009**
(47) 26.11.2014
(97) 20.04.2006
(51) **A61B 17/34** (2006.01)
A61M 25/06 (2006.01)
(96) 05.10.2005
(96) 05823438.6
(73) GENZYME CORPORATION, Cambridge, MA 02142, US
The Regents of the University of California, Oakland, CA 94607, US
(72) BANKIEWICZ, Krzysztof, Oakland, CA 94619, US
SOMMER, Jurg, M., Orinda, California 94563, US
(54) **Stupňovitá kanyla**
(32) 616238 P, 641551 P
(31) 05.10.2004, 04.01.2005
(33) US, US

(86) PCT/US2005/036110
(87) WO 2006/042090
(74) Traplová Hakr Kubát, advokátní a patentová kancelář, Ing. Eduard Hakr, Přístavní 24, Praha 7, 17000

(97) **EP 1811063**
(47) 03.12.2014
(97) 16.02.2006
(51) **C25D 3/60** (2006.01)
C25D 21/10 (2006.01)
C25D 5/08 (2006.01)
(96) 10.08.2005
(96) 05770802.6
(73) DIPSOL CHEMICALS CO., LTD., Tokyo 104-0061, JP
(72) YUASA, Satoshi, Techn. Ctr., DIPSOL CHEM. CO., LTD, Tokyo 1240025, JP
(54) **Způsob elektrolytického pokovování slitinou cínu a zinku**
(32) 2004233633
(31) 10.08.2004
(33) JP
(86) PCT/JP2005/014648
(87) WO 2006/016603
(74) Společná advokátní kancelář Všetečka Zelený Švorčík Kalenský a partneři, JUDr. Michal Havlík, Hálkova 2, Praha 2, 12000

(97) **EP 1835876**
(47) 29.10.2014
(97) 15.06.2006
(51) **A61F 13/49A** (2006.01)
A61F 13/49 (2006.01)
A61F 13/15 (2006.01)
(96) 06.12.2005
(96) 05853498.3
(73) DSG Technology Holdings Ltd., Tortola, VG
(72) WRIGHT, Andrew, Pilsey, Chesterfield S45 8ES, GB
TSANG, Patrick, Matlock Derbyshire DE4 2QB, GB
SMID, Anne, NL-8471RC Wollega, NL
CHANG, Kuo-Shu, Edward, Charlotte, NC 28269, US
WALKER, Ian, Chesterfield Derbyshire S41 8XS, GB
(54) **Jednorázový absorpční výrobek s obepnutími nohou a způsob jeho výroby**
(32) 633842 P
(31) 06.12.2004
(33) US
(86) PCT/US2005/044595
(87) WO 2006/063218
(74) A. Holas & partner, Patentová a známková kancelář, Ing. Mgr. Hana Holasová, Křížová 4/105, Brno, 60300

(97) **EP 1860118**
(47) 31.12.2014
(97) 28.11.2007
(51) **C07K 19/00** (2006.01)
C12N 15/62 (2006.01)
G01N 33/53 (2006.01)
A61P 7/02 (2006.01)
(96) 05.06.2003
(96) 06023943.1
(73) advanceCor GmbH, 82152 Martinsried, DE
(72) Massberg, Steffen, Boston, MA 02115, US
Gawaz, Meinrad, 80805 München, DE
Ungerer, Martin, 82166 Gräfelfing, DE
Bültmann, Andreas, 82152 Planegg, DE
Münch, Götz, 80799 München, DE
Peluso, Mario, 82377 Penzberg, DE
(54) **Způsob pro produkci fúzního proteinu glykoprotein VI - FC**
(32) 02012742
(31) 07.06.2002
(33) EP
(74) ROTT, RŮŽIČKA & GUTTMANN Patentová, známková a advokátní kancelář, Ing. Jana Fuchsová, Vinohradská 37, Praha 2, 12000

(97) **EP 1875889**
(47) 26.11.2014
(97) 09.11.2006
(51) **A61J 1/10** (2006.01)

- (96) **B32B 27/32** (2006.01)
(96) 19.04.2006
(96) 06745438.9
(73) Otsuka Pharmaceutical Factory, Inc., Naruto-shi, Tokushima 772-8601, JP
(72) MORI, Hitoshi, Tokushima, 771-0104, JP
MORIMOTO, Yasushi, Tokushima, 772-0011, JP
TATEISHI, Isamu, Tokushima 772-0041, JP
- (54) **Tělo pouzdra pro zásobník na léčivé kapaliny a způsob pro výrobu tohoto pouzdra**
(32) 2005132624
(31) 28.04.2005
(33) JP
(86) PCT/JP2006/308206
(87) WO 2006/118034
(74) ROTT, RŮŽIČKA & GUTTMANN Patentová, známková a advokátní kancelář, Ing. Jana Fuchsová, Vinohradská 37, Praha 2, 12000
-
- (97) **EP 1892424**
(47) 17.12.2014
(97) 27.02.2008
(51) **F16B 13/06** (2006.01)
F16B 13/08 (2006.01)
(96) 01.08.2007
(96) 07113580.0
(73) HILTI Aktiengesellschaft, 9494 Schaan, LI
(72) Wieser, Jürgen, 86916, Kaufering, DE
Doppelbauer, Thomas, 6800, Feldkirch, AT
Martin, Simon, 6811, Göfis, AT
- (54) **Rozpěrná hmoždinka s kotevním svorníkem a s rozpínací objímkou**
(32) 102006000413
(31) 23.08.2006
(33) DE
(74) PATENTSERVIS Praha a.s., Na Podkovce 281/10, Praha 4, 14700
-
- (97) **EP 1922350**
(47) 07.01.2015
(97) 08.02.2007
(51) **C08G 65/32** (2006.01)
A61K 47/48 (2006.01)
(96) 31.07.2006
(96) 06789107.7
(73) Nektar Therapeutics, San Francisco CA 94158, US
(72) KOZLOWSKI, Antoni, Huntsville, AL 35811, US
MCKANNAN, Jon, Huntsville, AL 35803, US
MCMANUS, Samuel, P., Huntsville, AL 35802, US
- (54) **Způsoby pro přípravu polymerních reakčních činidel**
(32) 703709 P
(31) 29.07.2005
(33) US
(86) PCT/US2006/029929
(87) WO 2007/016560
(74) Traplová Hakr Kubát, advokátní a patentová kancelář, Ing. Eduard Hakr, Přístavní 24, Praha 7, 17000
-
- (97) **EP 1970071**
(47) 17.12.2014
(97) 05.07.2007
(51) **A61K 38/18** (2006.01)
A61K 9/127 (2006.01)
A61P 17/02 (2006.01)
(96) 28.12.2006
(96) 06828470.2
(73) CENTRO DE INGENIERIA GENETICA Y BIOTECNOLOGIA, Ciudad de la Habana 10600, CU
- (72) BETANCOURT RODRIGUEZ, Blas, Yamir, La Habana 32 300, CU
PUPO ESCALONA, Elder, Ciudad De La Habana 11 600, CU
PÁEZ MEIRELES, Rolando, Ciudad De La Habana 11 600, CU
BERLANGA ACOSTA, Jorge, Amador, Ciudad De La Habana 11 600, CU
- (54) **Použití lokální kompozice, která obsahuje epidermální růstový faktor (EGF) na prevenci amputace diabetické nohy**
(32) 28205
(31) 29.12.2005
(33) CU
-
- (86) PCT/CU2006/000018
(87) WO 2007/073704
(74) Žovicová & Žovic IP, s.r.o., Zahradnická 36, Bratislava, 82108
-
- (97) **EP 1991038**
(47) 01.10.2014
(97) 12.11.2008
(51) **H05H 1/48** (2006.01)
H05B 7/18 (2006.01)
(96) 09.05.2008
(96) 08155974.2
(73) Air Products and Chemicals, Inc., Allentown, PA 18195-1501, US
(72) Zurecki, Zbigniew, Macungie, PA 18062, US
Ellsworth Knorr, Robert Jr., Allentown, PA 18104, US
Green, John Lewis, Palmerton, PA 18071, US
- (54) **Způsob aktivace pecní atmosféry a zařízení pro provádění tohoto způsobu**
(32) 928385 P, 113565
(31) 09.05.2007, 01.05.2008
(33) US, US
(74) Čermák a spol., JUDr. Karel Čermák, Elišky Peškové 15/735, Praha 5, 15000
-
- (97) **EP 2001556**
(47) 01.10.2014
(97) 04.10.2007
(51) **A61P 25/28** (2006.01)
A61K 31/5415 (2006.01)
(96) 28.03.2007
(96) 07712962.5
(73) WisTa Laboratories Ltd., Singapore 658066, SG
(72) WISCHIK, Claude, Michel, Scotland, GB
RICKARD, Janet, Elizabeth, Scotland, GB
HARRINGTON, Charles, Robert, Scotland, GB
HORSLEY, David, Scotland, GB
STOREY, John, Mervyn, David, Scotland, GB
MARSHALL, Colin, Scotland, GB
SINCLAIR, James, Peter, Scotland, GB
- (54) **Thioninové sloučeniny a jejich použití**
(32) 786699 P
(31) 29.03.2006
(33) US
(86) PCT/GB2007/001107
(87) WO 2007/110630
(74) KOREJZOVÁ & SPOL., v.o.s., JUDr. Petra Korejzová, Korunní 810/104 E, Praha 10, 10100
-
- (97) **EP 2012833**
(47) 29.10.2014
(97) 15.11.2007
(51) **A61K 51/00** (2006.01)
A61P 43/00 (2006.01)
C07D 455/06 (2006.01)
(96) 01.05.2007
(96) 07776522.0
(73) The Trustees Of The University Of Pennsylvania, Philadelphia, 19104, PA, US
The Regents of the University of Michigan, Ann Arbor, 48105-2590, MI, US
AVID Radiopharmaceuticals Inc., Philadelphia, 19104, PA, US
- (72) KUNG, Hank F., Wynnewood, PA 19096, US
KUNG, Mei-Ping, Wynnewood, PA 19096, US
KILBOURN, Michael, Ann Arbor, MI 48105, US
SKOVRONSKY, Daniel M., Glen Mills, PA 19342, US
- (54) **Radioaktivně značené deriváty dihydrotetabenazinu a jejich použití jako zobrazovacích činidel**
(32) 796518 P, 908116 P
(31) 02.05.2006, 26.03.2007
(33) US, US
(86) PCT/US2007/010478
(87) WO 2007/130365
(74) Hák, Janeček & Švestka, Patentová a známková kancelář, Ing. Pavel Janeček, U Průhonu 5/827, Praha 7, 17000
-
- (97) **EP 2029425**
(47) 19.11.2014

(97) 06.12.2007
(51) **B63H 1/37** (2006.01)
(96) 28.05.2007
(96) 07747740.4
(73) Latacz, Michal, 42-200 Czestochowa, PL
(72) Latacz, Michal, 42-200 Czestochowa, PL
(54) **Způsob vlnového pohonu plavidel**
(32) 37979606
(31) 29.05.2006
(33) PL
(86) PCT/PL2007/000031
(87) WO 2007/139408
(74) Hák, Janeček & Švestka, Patentová a známková kancelář, Ing. Pavel Janeček, U Průhonu 5/827, Praha 7, 17000

(97) **EP 2037067**
(47) 26.11.2014
(97) 18.03.2009
(51) **E05F 1/10** (2006.01)
E05F 5/00 (2006.01)
E05F 15/12 (2006.01)
(96) 11.09.2007
(96) 07116078.2
(73) U-Shin Deutschland Zugangssysteme GmbH, 85253 Erdweg, DE
(72) Orth, Dietmar, D-85253, Erdweg, DE
Kummer, Frank, D-85253, Erdweg, DE
(54) **Hnací jednotka pro dveře motorového vozidla**
(74) Traplová Hakr Kubát, advokátní a patentová kancelář, Ing. Eduard Hakr, Přístavní 24, Praha 7, 17000

(97) **EP 2049807**
(47) 29.10.2014
(97) 31.01.2008
(51) **F16B 37/00** (2006.01)
F16B 5/02 (2006.01)
(96) 28.06.2007
(96) 07818002.3
(73) A. RAYMOND et Cie, 38000 Grenoble, FR
(72) DE GELIS, Vincent, 38100 Grenoble, FR
(54) **Zařízení pro upevnění nástavného dílu a nosného dílu v odstupu od sebe navzájem**
(32) 102006034463
(31) 26.07.2006
(33) DE
(86) PCT/EP2007/005704
(87) WO 2008/011950
(74) Čermák a spol., JUDr. Karel Čermák, Elišky Peškové 15/735, Praha 5, 15000

(97) **EP 2070683**
(47) 19.11.2014
(97) 17.06.2009
(51) **B29C 47/02** (2006.01)
B29C 47/28 (2006.01)
(96) 03.12.2008
(96) 08170567.5
(73) Maillefer S.A., 1024 Ecublens, CH
(72) Korolainen, Eero, 02940, Espoo, FI
Sistola, Matti, 00930, Helsinki, FI
(54) **uspořádání související s vytlačovacími nástroji**
(32) 20075890
(31) 10.12.2007
(33) FI
(74) Společná advokátní kancelář Vsetečka Zelený Švorčík Kalenský a partneři, JUDr. Michal Havlík, Hálkova 2, Praha 2, 12000

(97) **EP 2100511**
(47) 19.11.2014
(97) 16.09.2009
(51) **A21D 2/18** (2006.01)
A21D 13/00 (2006.01)
A23L 1/00 (2006.01)
A23L 1/0522 (2006.01)
A23L 1/164 (2006.01)
A23P 1/08 (2006.01)
(96) 23.02.2009

(96) 09153476.8
(73) Intercontinental Great Brands LLC, East Hanover, NJ 07936, US
(72) Kino, Alan John, Waldwick, NJ 07463, US
Haynes, Lynn C., Morris Plains, NJ 07950, US
Neske, Jennette, Branchburg, NJ 08876, US
Derrick, Desiree S., Monmouth Junction, NJ 08852, US
Janulis, Theodore N., Randolph, NJ 07869, US
(54) **Pečený plněný křehký potravinový produkt s vysokým obsahem vlhkosti**
(32) 40428
(31) 29.02.2008
(33) US
(74) FISCHER & PARTNER Intellectual Property s.r.o., Na Hrobci 294/5, Praha 2, 12800

(97) **EP 2119273**
(47) 19.11.2014
(97) 17.07.2008
(51) **H04W 36/22** (2009.01)
H04W 36/24 (2009.01)
H04W 48/18 (2009.01)
H04W 88/06 (2009.01)
(96) 04.01.2008
(96) 08700979.1
(73) Deutsche Telekom AG, 53113 Bonn, DE
Deutsche Telekom (UK) Limited, London Hertfordshire AL10 9BW, GB
KLATT, Axel, 50996 Köln, DE
STEVENS, Peter, St. Albans AL1 1PF, GB
(54) **Způsob reflektování typu účastníka při rozhodování při správě mobilních a radiových prostředků v rádiové přístupové síti**
(32) 102007002483
(31) 11.01.2007
(33) DE
(86) PCT/EP2008/000027
(87) WO 2008/083933
(74) Společná advokátní kancelář Vsetečka Zelený Švorčík Kalenský a partneři, JUDr. Michal Havlík, Hálkova 2, Praha 2, 12000

(97) **EP 2119539**
(47) 22.10.2014
(97) 18.11.2009
(51) **B27N 3/00** (2006.01)
B27N 3/14 (2006.01)
(96) 15.05.2008
(96) 08405135.8
(73) 3A Technology & Management AG, 8212 Neuhausen am Rheinflall, CH
(72) Wolf, Thomas, 6204 Sempach, CH
(54) **Tvarová tělesa z balzových dřev a způsob jejich výroby**
(74) Čermák a spol., JUDr. Karel Čermák, Elišky Peškové 15/735, Praha 5, 15000

(97) **EP 2123178**
(47) 12.11.2014
(97) 31.07.2008
(51) **A23L 1/36** (2006.01)
A23K 1/00 (2006.01)
C05F 5/00 (2006.01)
C09K 17/32 (2006.01)
A23L 1/305 (2006.01)
A23K 1/14 (2006.01)
A23L 1/211 (2006.01)
(96) 25.07.2007
(96) 07791282.2
(73) J-Oil Mills, Inc., Tokyo 104-0044, JP
(72) SAITO, Sanshiro, Chuo-ku Tokyo 104-0044, JP
SATO, Toshiro, Chuo-ku Tokyo 104-0044, JP
FUJIWARA, Shigeru, Chuo-ku Tokyo 104-0044, JP
HORI, Hajime, Chuo-ku Tokyo 104-0044, JP
TSUNEHARA, Nobuhiko, Chuo-ku Tokyo 104-0044, JP
SASAKURA, Masato, Chuo-ku Tokyo 104-0044, JP
YAMASHITA, Masaru, Chuo-ku Tokyo 104-0044, JP
MAEDA, Daisuke, Chuo-ku Tokyo 104-0044, JP
NAKAGAWA, Makiko, Chuo-ku Tokyo 104-0044, JP
MOMIYAMA, Kaoru, Chuo-ku Tokyo 104-0044, JP
YOSHIDA, Takeshi, Chuo-ku Tokyo 104-0044, JP
(54) **Způsob výroby řepkového šrotu**

(32) 2007013358
(31) 24.01.2007
(33) JP
(86) PCT/JP2007/064566
(87) WO 2008/090639
(74) A. Holas & partner, Patentová a známková kancelář, Ing. Mgr. Hana Holasová, Křížová 4/105, Brno, 60300

(97) **EP 2124607**
(47) 26.11.2014
(97) 28.08.2008
(51) **A23K 1/00** (2006.01)
A23K 1/16 (2006.01)
A23K 1/18 (2006.01)
(96) 13.07.2007
(96) 07785782.9
(73) Bacterfield GmbH, 20355 Hamburg, DE
(72) KIREJEVAS, Vygantas, EE10112 Tallinn, EE
(54) **Podtlakově potahované krmivo pro domácí zvířata**
(32) 200700008
(31) 21.02.2007
(33) EE
(86) PCT/EE2007/000013
(87) WO 2008/101508
(74) Společná advokátní kancelář Všetěčka Zelený Švorčík Kalenský a partneři, JUDr. Michal Havlík, Hálkova 2, Praha 2, 12000

(97) **EP 2125822**
(47) 19.11.2014
(97) 26.06.2008
(51) **C07D 487/04** (2006.01)
C07D 295/135 (2006.01)
C07D 295/155 (2006.01)
C40B 40/04 (2006.01)
A61K 31/519 (2006.01)
A61P 35/00 (2006.01)
(96) 17.12.2007
(96) 07857726.9
(73) NERVIANO MEDICAL SCIENCES S.R.L., 20014 Nerviano (MI), IT
(72) CARUSO, Michele, 20131 Milan, IT
BERIA, Italo, 20014 Nerviano, IT
BRASCA, Maria Gabriella, 20090 Cusago, IT
FERGUSON, Ron, 21020 Casale Litta, IT
POSTERI, Helena, 21028 Travedona Monate (Varese), IT
VALSASINA, Barbara, 20131 Milan, IT
(54) **Substituované deriváty pyrazolo-chinazolinu, způsob jejich přípravy a jejich použití jako inhibitorů kináz**
(32) 06126902, 07118039
(31) 21.12.2006, 08.10.2007
(33) EP, EP
(86) PCT/EP2007/064096
(87) WO 2008/074788
(74) INPARTNERS GROUP, Ing. Ivan Lukšiček, Lidická 51, Brno, 60200

(97) **EP 2136018**
(47) 03.12.2014
(97) 23.12.2009
(51) **E05B 9/08** (2006.01)
E05C 1/06 (2006.01)
E02D 29/14 (2006.01)
E05B 13/00 (2006.01)
E05B 35/00 (2006.01)
E05B 63/14 (2006.01)
(96) 15.06.2009
(96) 09466007.3
(73) Tokoz A.S., 591 02 Zdar Nad Sazavou 2, CZ
(72) Sobotka, David, 59102 Zďar nad Sázavou, CZ
(54) **Uzamykací ústrojí, zejména pro poklopy, víka, křídla dveří a oken**
(32) 20082048
(31) 19.06.2008
(33) CZ
(74) KANIA SEDLÁK SMOLA Patentová kancelář, Ing. Veronika Zemanová, Mendlovo nám. 1a, Brno, 60300

(97) **EP 2136027**
(47) 03.12.2014

(97) 23.12.2009
(51) **E06B 3/972** (2006.01)
E06B 3/96 (2006.01)
(96) 19.06.2009
(96) 09008050.8
(73) Grotefeld, Hans Dieter, 32549 Bad Oeynhausen, DE
(72) Grotefeld, Hans Dieter, 32549 Bad Oeynhausen, DE
(54) **Rohová spojka pro dveřní a okenní rám**
(32) 202008008249 U
(31) 19.06.2008
(33) DE
(74) Čermák a spol., JUDr. Karel Čermák, Elišky Peškové 15, Praha 5, 15000

(97) **EP 2172211**
(47) 03.12.2014
(97) 07.04.2010
(51) **A61K 39/00** (2006.01)
A61P 35/00 (2006.01)
A61K 38/08 (2006.01)
A61K 38/16 (2006.01)
(96) 01.10.2008
(96) 08017305.7
(73) Immatic Biotechnologies GmbH, 72076 Tübingen, DE
(72) Schoor, Oliver, 72070 Tübingen, DE
Hilf, Norbert, 72138 Kirchentellinsfurt, DE
Weinschenk, Toni, 73773 Aichwald, DE
Trautwein, Claudia, 42489 Wülfrath, DE
Walter, Steffen, 72764 Reutlingen, DE
Singh, Harpreet, 81679 München, DE
(54) **Farmaceutické složení peptidů spojených s tumorem a týkající se protinádorové vakcíny pro léčení glioblastomu (GBM) a jiných nádorů**
(74) PATENTSERVIS Praha a.s., Na Podkovce 281/10, Praha 4, 14700

(97) **EP 2172591**
(47) 19.11.2014
(97) 07.04.2010
(51) **D21H 21/02** (2006.01)
D21C 5/02 (2006.01)
D21C 9/08 (2006.01)
D21H 17/70 (2006.01)
(96) 11.09.2009
(96) 09170014.6
(73) Messer Austria GmbH, 2352 Gumpoldskirchen, AT
Messer Schweiz AG, 5600 Lenzburg, CH
(72) Gutenberger, Helmut, 4652, Fischlham, AT
Rohovec, Joachim, 2500, Baden, AT
Schlatter, Robert, 5606, Dintikon, CH
(54) **Zařízení a způsob výroby papíru**
(32) 102008049334
(31) 29.09.2008
(33) DE
(74) Traplová Hakr Kubát, advokátní a patentová kancelář, Ing. Eduard Hakr, Přístavní 24, Praha 7, 17000

(97) **EP 2175838**
(47) 08.10.2014
(97) 15.01.2009
(51) **A61K 9/16** (2006.01)
A61K 9/19 (2006.01)
A61K 31/46 (2006.01)
(96) 03.07.2008
(96) 08775842.1
(73) NORTON HEALTHCARE LIMITED, Castleford West Yorkshire WF10 5HX, GB
(72) ZENG, Xian-Ming, Surrey CR4 2HS, GB
(54) **Inhalovatelný lék obsahující amorfni tiotropium bromid**
(32) 958823 P, 0716026
(31) 09.07.2007, 16.08.2007
(33) US, GB
(86) PCT/GB2008/002294
(87) WO 2009/007687
(74) Společná advokátní kancelář Všetěčka Zelený Švorčík Kalenský a partneři, JUDr. Michal Havlík, Hálkova 2, Praha 2, 12000

(97) **EP 2177633**
(47) 12.11.2014
(97) 15.01.2009
(51) **C21B 9/00** (2006.01)
(96) 09.07.2007
(96) 07794075.7
(73) Kalugina, Marina Yakovlevna, Ekaterinburg 620049, RU
(72) Kalugin, Yakov Prokopievich, deceased, RU
(54) **Ohříváč vzduchu**
(86) PCT/RU2007/000363
(87) WO 2009/008758
(74) Ing. Václav Kratochvíl, Husníkova 2086/22, Praha 13, 15800

(97) **EP 2188477**
(47) 05.11.2014
(97) 12.02.2009
(51) **E06B 3/54** (2006.01)
E04D 13/03 (2006.01)
E06B 3/66 (2006.01)
(96) 31.07.2008
(96) 08773321.8
(73) VKR Holding A/S, 2970 Hørsholm, DK
(72) SØNDERKÆR, Peter, DK-8700 Horsens, DK
NIELSEN, Kristian Ørnsvig, DK-8783 Hornsyld, DK
KRISTENSEN, Lars, DK-8752 Østbirk, DK
(54) **Vícevrstvá okenní jednotka s lisovaným okrajovým prvkem a prostředek pro spojení s okenním rámem**
(32) 200701122
(31) 03.08.2007
(33) DK
(86) PCT/DK2008/050185
(87) WO 2009/018826
(74) ŠTROS & KUSÁK advokátní a patentová kancelář, JUDr. David Štros, Národní 32, Praha 1, 11000

(97) **EP 2212086**
(47) 17.12.2014
(97) 02.04.2009
(51) **B29C 45/76** (2006.01)
G01N 11/02 (2006.01)
B29C 45/78 (2006.01)
B29C 45/77 (2006.01)
(96) 22.09.2008
(96) 08802473.2
(73) Priamus System Technologies AG, 8200 Schaffhausen, CH
(72) BADER, Christopherus, CH-8413 Neftenbach, CH
(54) **Způsob a zařízení ke sledování, dokumentování a regulaci vstříkovacího lícího stroje**
(32) 102007045111
(31) 20.09.2007
(33) DE
(86) PCT/EP2008/007978
(87) WO 2009/040077
(74) UNIPATENT, Ing. Jiří Chlustina, Sázavská 16, Praha 2, 12000

(97) **EP 2213971**
(47) 03.12.2014
(97) 04.08.2010
(51) **F27B 1/16** (2006.01)
C21B 11/02 (2006.01)
C21B 5/00 (2006.01)
(96) 19.03.2009
(96) 09003981.9
(73) Linde AG, 80331 München, DE
(72) Niehoff, Thomas, 85229 Markt Indersdorf, DE
Kokas, Peter, 1113 Budapest, HU
(54) **Způsob tavení vsázkového materiálu v kuplovně**
(32) 102009006573
(31) 29.01.2009
(33) DE
(74) Traplová Hakr Kubát, advokátní a patentová kancelář, Ing. Eduard Hakr, Přístavní 24, Praha 7, 17000

(97) **EP 2236732**
(47) 07.01.2015
(97) 06.10.2010

(51) **E06B 9/88** (2006.01)
E05F 15/00 (2015.01)
E06B 9/68 (2006.01)
(96) 11.03.2010
(96) 10002584.0
(73) Seuster KG, 58513 Lüdenscheid, DE
(72) Fischer, Jörg, 44269 Dortmund, DE
(54) **Vrata**
(32) 102009013754, 102009013550
(31) 17.03.2009, 17.03.2009
(33) DE, DE
(74) KANIA SEDLÁK SMOLA Patentová kancelář, Ing. Veronika Zemanová, Mendlovo nám. 1a, Brno, 60300

(97) **EP 2239003**
(47) 19.11.2014
(97) 13.10.2010
(51) **A61M 15/00** (2006.01)
(96) 29.03.2010
(96) 10158247.6
(73) Arven Ilac Sanayi Ve Ticaret A.S., Istanbul 34460, TR
(72) Toksöz, Ahmet, 34398, Istanbul, TR
Toksöz, Zafer, 34398, Istanbul, TR
Cifter, Ümit, 34398, Istanbul, TR
(54) **Počítadlo pro inhalační zařízení suchého prášku**
(32) 200903493, 200902446
(31) 05.05.2009, 30.03.2009
(33) TR, TR
(74) KANIA*SEDLÁK*SMOLA Patentová a známková kancelář, Ing. Jiří Malůšek, Mendlovo náměstí 1a, Brno, 60300

(97) **EP 2242772**
(47) 26.11.2014
(97) 02.07.2009
(51) **C07K 16/28** (2006.01)
C07K 16/30 (2006.01)
A61P 35/00 (2006.01)
A61K 47/48 (2006.01)
A61K 39/395 (2006.01)
(96) 23.12.2008
(96) 08865838.0
(73) Biotest AG, 63303 Dreieich, DE
Immunogen, Inc., Waltham, MA 02451-1477, US
(72) KRAUS, Elmar, 61118 Bad Vilbel, DE
BRUECHER, Christoph, 65760 Eschborn, DE
DAELKEN, Benjamin, 60433 Frankfurt am Main, DE
ZENG, Steffen, 64839 Münster, DE
OSTERROTH, Frank, 63128 Dietzenbach, DE
UHEREK, Christoph, 63500 Seligenstadt, DE
AIGNER, Silke, 67227 Frankenthal, DE
GERMER, Matthias, 63225 Langen, DE
SCHULZ, Gregor, 79224 Umkirch, DE
HAEDER, Thomas, 63303 Dreieich, DE
(54) **Imunokonjugáty cíleí CD138 a jejich použití**
(32) 16620 P, 87466 P, 87590 P
(31) 26.12.2007, 08.08.2008, 08.08.2008
(33) US, US, US
(86) PCT/EP2008/068267
(87) WO 2009/080830
(74) Společná advokátní kancelář Všeťečka Zelený Švorčík Kalenský a partneři, JUDr. Otakar Švorčík, Hálkova 2, Praha 2, 12000

(97) **EP 2243821**
(47) 26.11.2014
(97) 27.10.2010
(51) **C11D 3/386** (2006.01)
C11D 3/00 (2006.01)
A61L 2/18 (2006.01)
B65B 5/00 (2006.01)
C11D 7/42 (2006.01)
A61L 12/14 (2006.01)
A61L 2/16 (2006.01)
(96) 20.04.2009
(96) 09290293.1
(73) Realco SA, 1348 Louvain La Neuve, BE

Institut National de la Recherche Agronomique (INRA), 75338 Paris Cedex 07, FR	(97) EP 2266410	(97) 12.11.2014	
(72) Boels, Gauthier, 1070 Bruxelles, BE	(47) 12.11.2014	(97) 24.09.2009	
Blackman, Gordon, 1380 Lasnes, BE	(97) 24.09.2009	(51) A22C 13/00	(2006.01)
Faille, Christine, 59000 Lille, FR	(51) A22C 13/00	(96) B65B 9/10	(2006.01)
Lequette, Yannick, 62144 Mont-Saint-Eloi, FR	(96) 17.03.2008	(96) 08750392.6	
Clarisse, Martine, 59390 Lys-lez-Lannoy, FR	(96) 08750392.6	(73) VISCOFAN, S.A., 31007 Pamplona, ES	
(54) Výrobek a způsob pro odstranění biofilmů	(73) VISCOFAN, S.A., 31007 Pamplona, ES	(72) OLLETA REMÓN, Agustin, E-31007 Pamplona, ES	
(74) Společná advokátní kancelář Všetěčka Zelený Švorčík Kalenský a partneři, JUDr. Michal Havlík, Hálkova 2, Praha 2, 12000	(72) OLLETA REMÓN, Agustin, E-31007 Pamplona, ES	AZCÁRATE GALLUÉS, Carlos, E-31007 Pamplona, ES	
		LONGO ARESO, Carlos, E-31007 Pamplona, ES	
		MARTINEZ GARCÍA, Esteban, E-31007 Pamplona, ES	
		JIMENEZ FERNÁNDEZ, Javier, E-31007 Pamplona, ES	
		ALUSTIZA CUMBA, Jesus, E-31007 Pamplona, ES	
		AYECHU REDÍN, Jesus, E-31007 Pamplona, ES	
		GIL RUIZ, Antonio Manuel, E-31007 Pamplona, ES	
		PUENTE LOPATEGUI, Roberto, E-31007 Pamplona, ES	
		(54) Způsob uzavření konce skládaných tubulárních obalů	
		(86) PCT/ES2008/000151	
		(87) WO 2009/115620	
		(74) Rott, Růžicka & Guttman Patentové, známkové a advokátní kanceláře, Ing. Ivana Menšíková, Vinohradská 37/938, Praha 2, 12000	
(97) EP 2246218	(97) EP 2285364	(47) 21.01.2015	
(47) 19.11.2014	(47) 12.11.2009	(97) 12.11.2009	
(97) 03.11.2010	(51) A61P 27/02	(51) A61P 27/04	(2006.01)
(51) B60R 7/00	(51) A61P 27/04	(51) A61K 31/568	(2006.01)
(2006.01)	(51) A61K 31/568	(51) A61K 38/13	(2006.01)
(96) 24.04.2010	(51) A61K 38/13	(51) A61K 38/18	(2006.01)
(96) 10004369.4	(51) A61K 38/18	(51) A61K 9/00	(2006.01)
(96) 10004369.4	(51) A61K 9/00	(51) A61K 31/715	(2006.01)
(73) Nölle-Pepin Grundstücksgemeinschaft Steinweg 34 GbR, 58322 Schwelm, DE	(51) A61K 31/715	(96) 08.04.2009	
(72) Nachbaur, Jörg, 6844 Altach, AT	(96) 08.04.2009	(96) 09743204.1	
(54) Zavazadlová síť s rámem, zejména vozidlová zavazadlová síť, a způsob a zařízení k její výrobě	(96) 09743204.1	(73) The Regents of the University of California, Oakland, CA 94607, US	
(32) 102009019171	(73) The Regents of the University of California, Oakland, CA 94607, US	Schepens Eye Research Institute, Boston, MA 02114, US	
(31) 28.04.2009	(72) SULLIVAN, Benjamin, Lajolla, CA 92037, US	SULLIVAN, Benjamin, Lajolla, CA 92037, US	
(33) DE	(72) SCHMIDT, Tannin, A., Lajolla, CA 92037, US	SULLIVAN, David, A., Boston, MA 02114, US	
(74) Čermák a spol., JUDr. Karel Čermák, Elišky Peškové 15/735, Praha 5, 15000	(72) SULLIVAN, David, A., Boston, MA 02114, US	(54) Terapeutické doplnění a obohacení lubrikace očního povrchu	
		(32) 51112 P	
		(31) 07.05.2008	
		(33) US	
		(86) PCT/US2009/039887	
		(87) WO 2009/137217	
		(74) Společná advokátní kancelář Všetěčka Zelený Švorčík Kalenský a partneři, JUDr. Michal Havlík, Hálkova 2, Praha 2, 12000	
(97) EP 2262884	(97) EP 2289909	(47) 29.10.2014	
(47) 19.11.2014	(47) 29.10.2014	(97) 02.03.2011	
(97) 15.10.2009	(97) 02.03.2011	(51) C07K 14/47	(2006.01)
(51) C11D 3/22	(51) C07K 14/47	(51) A61K 38/17	(2006.01)
(2006.01)	(51) A61K 38/17	(51) C07K 16/18	(2006.01)
(96) 06.04.2009	(51) C07K 16/18	(51) G01N 33/68	(2006.01)
(96) 09730592.4	(51) G01N 33/68	(96) 30.11.2006	
(73) Henkel AG & Co. KGaA, 40589 Düsseldorf, DE	(96) 30.11.2006	(96) 10178394.2	
(72) GLÜSEN, Birgit, 40591 Düsseldorf, DE	(96) 10178394.2	(73) AbbVie Inc., North Chicago, IL 60064, US	
EITING, Thomas, 40589 Düsseldorf, DE	(73) AbbVie Inc., North Chicago, IL 60064, US	AbbVie Deutschland GmbH & Co KG, 65205 Wiesbaden, DE	
HÄTZELT, André, 40591 Düsseldorf, DE	(72) Barghorn, Stefan, 68161 Mannheim, DE	Barghorn, Stefan, 68161 Mannheim, DE	
SUNDER, Matthias, 40593 Düsseldorf, DE	(72) Ebert, Ulrich, 68163 Mannheim, DE	Hillen, Heinz, 67454 Haßloch, DE	
(54) Prací a čistící prostředek chránící barvy	(72) Hillen, Heinz, 67454 Haßloch, DE	Keller, Patrick, 64291 Darmstadt, DE	
(32) 102008018503	(72) Keller, Patrick, 64291 Darmstadt, DE	Striebinger, Andreas, 67346 Speyer, DE	
(31) 10.04.2008	(72) Striebinger, Andreas, 67346 Speyer, DE	Labkovsky, Boris, Wales, MA 01801, US	
(33) DE	(72) Labkovsky, Boris, Wales, MA 01801, US	(54) Skríninková metoda, způsob purifikace nedifuzibilních a-beta oligomerů, selektivní protilátky proti uvedeným nedifuzibilním a-beta oligomerům a způsob produkce uvedených protilátek	
(86) PCT/EP2009/054088	(54) Skríninková metoda, způsob purifikace nedifuzibilních a-beta oligomerů, selektivní protilátky proti uvedeným nedifuzibilním a-beta oligomerům a způsob produkce uvedených protilátek	(32) 740866 P, 779171 P, 787361 P, 842400 P	
(87) WO 2009/124908	(32) 740866 P, 779171 P, 787361 P, 842400 P	(31) 30.11.2005, 03.03.2006, 30.03.2006, 05.09.2006	
(74) KOREJZOVÁ & SPOL., v.o.s., JUDr. Petra Korejzová, Korunní 810/104 E, Praha 10, 10100	(31) 30.11.2005, 03.03.2006, 30.03.2006, 05.09.2006	(33) US, US, US, US	
	(33) US, US, US, US	(74) Společná advokátní kancelář Všetěčka Zelený Švorčík Kalenský a partneři, JUDr. Otakar Švorčík, Hálkova 2, Praha 2, 12000	
	(74) Společná advokátní kancelář Všetěčka Zelený Švorčík Kalenský a partneři, JUDr. Otakar Švorčík, Hálkova 2, Praha 2, 12000		
(97) EP 2263689			
(47) 12.11.2014			
(97) 22.12.2010			
(51) A61K 39/12			
(2006.01)			
A61K 39/295			
(2006.01)			
C12N 15/34			
(2006.01)			
C12N 7/00			
(2006.01)			
C12N 7/04			
(2006.01)			
C12N 15/64			
(2006.01)			
C12N 5/00			
(2006.01)			
A01N 63/00			
(2006.01)			
C12P 19/34			
(2006.01)			
(96) 11.12.2002			
(96) 10184612.9			
(73) Virginia Tech Intellectual Properties, Inc., Blacksburg, VA 24060, US			
Iowa State University Research Foundation, Inc., Ames, IA 50011-2131, US			
(72) Meng, Xiang-Jin, Blacksburg, VA 24060, US			
Fenaux, Martijn, San Mateo, CA 94402, US			
Halbur, Patrick G., Ames, IA 50010, US			
(54) Chimérický infekční dna klony prasečího circoviru a jejich použití			
(32) 340775 P, 424840 P, 314512			
(31) 12.12.2001, 08.11.2002, 09.12.2002			
(33) US, US, US			
(74) Společná advokátní kancelář Všetěčka Zelený Švorčík Kalenský a partneři, JUDr. Otakar Švorčík, Hálkova 2, Praha 2, 12000			

- (97) **EP 2295049**
(47) 26.11.2014
(97) 16.03.2011
(51) **A61K 31/137** (2006.01)
A61K 31/661 (2006.01)
A61K 45/06 (2006.01)
A61P 25/02 (2006.01)
A61P 25/00 (2006.01)
A61P 27/02 (2006.01)
(96) 07.09.2006
(96) 10174280.7
(73) Novartis AG, 4056 Basel, CH
(72) Albert, Rainer, 4051, Basel, CH
Cooke, Nigel Graham, 4104, Oberwil, CH
Nuesslein-Hildesheim, Barbara, 79591, Eimeldigen, DE
Weiler, Sven, 79539, Loerrach, DE
(54) **Léčba autoimunitních chorob**
(32) 715990 P
(31) 09.09.2005
(33) US
(74) Traplová Hakr Kubát, advokátní a patentová kancelář, Ing. Jan Kubát,
Přístavní 24, Praha 7, 17000
-
- (97) **EP 2315801**
(47) 26.11.2014
(97) 25.02.2010
(51) **C08K 5/00** (2006.01)
C08L 33/04 (2006.01)
(96) 10.07.2009
(96) 09780402.5
(73) Evonik Röhm GmbH, 64293 Darmstadt, DE
(72) GOLCHERT, Ursula, 64807 Dieburg, DE
SCHULTES, Klaus, 65193 Wiesbaden, DE
NAU, Stefan, 64572 Buettelborn, DE
BECKER, Ernst, 64625 Bensheim, DE
KAISER, Manuel, 51373 Leverkusen, DE
GRÖNEN, Jürgen, 51491 Overath, DE
CLEFF, Daniel, 51643 Gummersbach, DE
ROSNER, Viola, 51399 Burscheid, DE
BENDZKO, Norbert, 51375 Leverkusen, DE
(54) **Proces barvení poly(meth)akrylátů kapalnými barvivy na vodné bázi
a kapalná barviva na vodné bázi**
(32) 102008041338
(31) 19.08.2008
(33) DE
(86) PCT/EP2009/058784
(87) WO 2010/020474
(74) Traplová Hakr Kubát, advokátní a patentová kancelář, Ing. Eduard Hakr,
Přístavní 24, Praha 7, 17000
-
- (97) **EP 2317324**
(47) 12.11.2014
(97) 04.05.2011
(51) **G01N 33/68** (2006.01)
G01N 33/94 (2006.01)
(96) 27.09.2004
(96) 10186331.4
(73) Maastricht University, 6211 LK Maastricht, NL
(72) Pinto, Yigal, M, 1186 BR Amstelveen, NL
(54) **Způsob identifikace subjektu ohroženého vývojem srdečního selhání
stanovením hladiny galektinu-3 nebo trombospondinu-2**
(32) 03078161
(31) 09.10.2003
(33) EP
(74) Traplová Hakr Kubát, advokátní a patentová kancelář, Ing. Eduard Hakr,
Přístavní 24, Praha 7, 17000
-
- (97) **EP 2321273**
(47) 19.11.2014
(97) 28.01.2010
(51) **C07C 401/00** (2006.01)
(96) 24.07.2009
(96) 09801055.6
(73) Wisconsin Alumni Research Foundation, Madison, WI 53705, US
(72) DELUCA, Hector, F., Deerfield WI 53531, US
PLUM, Lori, A., Arena WI 53503, US
-
- CLAGETT-DAME, Margaret, Deerfield WI 52531, US
(54) **Podávání 25-hydroxy-vitaminu D3 jednou týdně pro udržení jeho
zvýšené ustálené farmakokinetické koncentrace v krvi**
(32) 83223 P
(31) 24.07.2008
(33) US
(86) PCT/US2009/051664
(87) WO 2010/011906
(74) A. Holas & partner, Patentová a známková kancelář, Ing. Mgr. Hana
Holasová, Křížová 4/105, Brno, 60300
-
- (97) **EP 2336172**
(47) 10.12.2014
(97) 22.06.2011
(51) **C07K 16/06** (2006.01)
B01D 15/08 (2006.01)
(96) 06.10.2004
(96) 10174366.4
(73) Wyeth LLC, New York, NY 10017-5755, US
(72) Gallo, Christopher, Windham, NH 03087, US
Kelley, Brian, Medford, MA 02155, US
Sun, Shujun, Brentwood, NH 03833, US
(54) **Odstraňování agregátů s vysokou molekulární hmotností s využitím
chromatografie na hydroxyapatitu**
(32) 514018 P, 523335 P
(31) 27.10.2003, 20.11.2003
(33) US, US
(74) Společná advokátní kancelář Všetečka Zelený Švorčík Kalenský a
partneři, JUDr. Pavel Zelený, Hálkova 2, Praha 2, 12000
-
- (97) **EP 2343038**
(47) 26.11.2014
(97) 13.07.2011
(51) **A61K 8/27** (2006.01)
A61K 8/37 (2006.01)
A61K 9/06 (2006.01)
A61K 31/25 (2006.01)
A61K 33/30 (2006.01)
A61Q 19/00 (2006.01)
A61K 8/92 (2006.01)
A61K 8/96 (2006.01)
A61P 31/22 (2006.01)
(96) 20.12.2010
(96) 10195981.5
(73) Laboratoires Carilene, 78360 Montesson, FR
Desjonqueres, Stéphane, 78600 Maisons Laffitte, FR
(72) Desjonqueres, Stéphane, 78600, MAISONS LAFFITTE, FR
(54) **Dermatologické kompozice zahrnující kombinaci peroxidovaných
lipidů a zinku a jejich použití zejména při léčbě herpetu**
(32) 0959604
(31) 24.12.2009
(33) FR
(74) Společná advokátní kancelář Všetečka Zelený Švorčík Kalenský a
partneři, JUDr. Michal Havlík, Hálkova 2, Praha 2, 12000
-
- (97) **EP 2347071**
(47) 13.08.2014
(97) 27.05.2010
(51) **E05B 83/00** (2014.01)
(96) 05.11.2009
(96) 09775089.7
(73) Kiekert Aktiengesellschaft, 42579 Heiligenhaus, DE
(72) SCHOLZ, Michael, 45136 Essen, DE
DRAGON, Marek, 51545 Waldbröl, DE
(54) **Závěrná jednotka s vícezápadkovým rohatkovým ústrojím**
(32) 102008057961
(31) 19.11.2008
(33) DE
(86) PCT/DE2009/001570
(87) WO 2010/057461
(74) Čermák a spol., JUDr. Karel Čermák, Elišky Peškové 15/735, Praha 5,
15000
-
- (97) **EP 2365987**
(47) 12.11.2014
(97) 17.06.2010

- (51) **C07K 16/32** (2006.01)
A61K 39/395 (2006.01)
A61P 35/00 (2006.01)
- (96) 24.11.2009
(96) 09760430.0
- (73) Genentech, Inc., South San Francisco, CA 94080, US
University Of Turku, 20014 Turku, FI
- (72) SLIWKOWSKI, Mark X., San Carlos California 94070, US
ELENIUS, Klaus, FIN-20100 Turku, FI
HOLLMEN, Maija, FIN-20540 Turku, FI
- (54) **Pro izoformu specifické protilátky proti HER4**
- (32) 117903 P
(31) 25.11.2008
(33) US
(86) PCT/US2009/065712
(87) WO 2010/068437
(74) KOREJZOVÁ & SPOL., v.o.s. Advokátní a patentová kancelář, JUDr. Petra Korejzová, advokátka, Korunní 810/104E, Praha 10, 10100
-
- (97) **EP 2368882**
(47) 13.08.2014
(97) 28.09.2011
- (51) **C07D 239/22** (2006.01)
C07D 239/54 (2006.01)
C07D 401/10 (2006.01)
C07D 403/10 (2006.01)
C07D 405/10 (2006.01)
C07D 409/10 (2006.01)
C07D 413/10 (2006.01)
C07D 417/10 (2006.01)
A61K 31/513 (2006.01)
A61P 31/12 (2006.01)
- (96) 17.09.2008
(96) 11171399.6
- (73) AbbVie Bahamas Ltd., New Providence, Nassau, BS
- (72) Flentge, Charles, A, Salem, WI Wisconsin 53168, US
Hutchinson, Douglas K, Antioch, IL Illinois 6002-1863, US
Betebenner, David A, Libertyville, IL Illinois 60048, US
Degoey, David A, Salem, WI Wisconsin 53168, US
Donner, Pamela L, Mundelein, IL Illinois 60060, US
Kati, Warren M, Gurnee, IL Illinois 60031, US
Krueger, Allan C, Gurnee, IL Illinois 60031, US
Liu, Dachun, Waukegan, IL Illinois 60085, US
Liu, Yaya, Buffalo Grove, IL Illinois 60089, US
Longenecker, Kenton L, Grayslake, IL Illinois 60030, US
Maring, Clarence J, Palatine, IL Illinois 60067, US
Motter, Christopher E, Oak Creek, WI Wisconsin 53154, US
Pratt, John K, Kenosha, WI Wisconsin 53142, US
Randolph, John T, Libertyville, IL Illinois 60048, US
Rockway, Todd W, Grayslake, IL Illinois 60030, US
Stewart, Kent D, Gurnee, IL Illinois 60031, US
Wagner, Rolf, Antioch, IL Illinois 60002, US
Barnes, David M, Bristol, WI 53104, US
Chen, Shuang, Gurnee, IL Illinois 60031, US
Franczyk II, Thaddeus S, Lake Villa, IL Illinois 60046, US
Gao, Yi, Vernon Hills, IL Illinois 60061, US
Haight, Anthony R, Wadsworth, IL Illinois 60083, US
Hengeveld, John E, Kenosha, WI Wisconsin 53143, US
Kotecki, Brian J, Oak Creek, IL Illinois 53154, US
Lou, Xiaochun, Long Grove, IL Illinois 60047, US
Zhang, Geoff G Z, Vernon Hills, IL Illinois 60061, US
- (54) **Antiinfekční pyrimidiny a jejich použití**
- (32) 972881 P, 96792 P
(31) 17.09.2007, 13.09.2008
(33) US, US
(74) Čermák a spol., JUDr. Karel Čermák, Elišky Peškové 15/735, Praha 5, 15000
-
- (97) **EP 2372244**
(47) 19.11.2014
(97) 05.10.2011
- (51) **F23K 3/18** (2006.01)
F23B 40/02 (2006.01)
B65G 31/04 (2006.01)
- (96) 04.03.2011
(96) 11450031.7
- (73) Wilde, Andreas, Ing., 4816 Gschwandt, AT
(72) Wilde, Andreas, Ing., 4816 Gschwandt, AT
(54) **Zařízení k zásobování vrhem roštu palivem v malých koustcích**
- (32) 15910 U
(31) 16.03.2010
(33) AT
(74) Společná advokátní kancelář Všeťečka Zelený Švorčík Kalenský a partneři, JUDr. Michal Havlík, Hálkova 2, Praha 2, 12000
-
- (97) **EP 2391653**
(47) 31.12.2014
(97) 05.08.2010
- (51) **C07K 16/28** (2006.01)
G01N 33/493 (2006.01)
G01N 33/53 (2006.01)
G01N 33/543 (2006.01)
G01N 33/566 (2006.01)
G01N 33/68 (2006.01)
C07K 14/705 (2006.01)
C40B 30/00 (2006.01)
G01N 27/00 (2006.01)
- (96) 27.01.2010
(96) 10735453.2
- (73) Industrial Technology Research Institute, Chutung, Hsinchu, Taiwan 310-40, CN
- (72) TSENG, Tzu-Ling, 600 Chiayi City Taiwan, TW
LU, Ching-Fang, 302 Zhubei City Hsinchu County Taiwan, TW
LIN, Wei-Ya, 412 Dali City Taichung County Taiwan, TW
HSU, Tsai-Wei, 330 Taoyuan City Taoyuan County Taiwan, TW
YEH, Mary Ya-Ping, 105 Taipei City Songshan Dist. Taiwan, TW
CHEN, Yi-Ting, 325 Longtan Township Taoyuan County Taiwan, TW
YANG, Chwei-Shiun, 106 Taipei City Da'an Dist. Taiwan, TW
- (54) **Biologické markery spojené s nefropatií**
- (32) 147785 P
(31) 28.01.2009
(33) US
(86) PCT/CA2010/000096
(87) WO 2010/085878
(74) Společná advokátní kancelář Všeťečka Zelený Švorčík Kalenský a partneři, JUDr. Michal Havlík, Hálkova 2, Praha 2, 12000
-
- (97) **EP 2419224**
(47) 26.11.2014
(97) 21.10.2010
- (51) **B08B 15/02** (2006.01)
- (96) 16.04.2010
(96) 10719291.6
- (73) Waldner Laboreinrichtungen GmbH & Co. KG, 88239 Wangen/Allgäu, DE
- (72) LIEBSCH, Jürgen, 88161 Lindenberg, DE
- (54) **Laboratorní digestoř**
- (32) 102009002458
(31) 17.04.2009
(33) DE
(86) PCT/EP2010/055074
(87) WO 2010/119135
(74) KANIA*SEDLÁK*SMOLA Patentová a známková kancelář, Ing. František Kania, Mendlovo náměstí 1a, Brno, 60300
-
- (97) **EP 2425987**
(47) 10.12.2014
(97) 04.11.2010
- (51) **B44C 1/175** (2006.01)
B44F 7/00 (2006.01)
- (96) 30.04.2010
(96) 10769823.5
- (73) Taica Corporation, Minato-ku Tokyo 108-0074, JP
(72) IKEDA, Wataru, Shizuoka-shi Shizuoka 424-0041, JP
TOMIKI, Akiko, Shizuoka-shi Shizuoka 424-0057, JP
- (54) **Způsob přenosu tlakem vody, výrobek upravený přenosem tlakem vody a aktivační činidlo pro přenosovou fólii k provádění uvedeného způsobu**
- (32) 2009111536
(31) 30.04.2009
(33) JP

(86) PCT/JP2010/057660
(87) WO 2010/126125
(74) Traplová Hakr Kubát, advokátní a patentová kancelář, Ing. Eduard Hakr, Přístavní 24, Praha 7, 17000

(97) **EP 2430202**
(47) 19.11.2014
(97) 18.11.2010
(51) **C22B 11/02** (2006.01)
(96) 10.05.2010
(96) 10731712.5
(73) Umicore, 1000 Brussels, BE
(72) DOBBELAERE, Wim, B-9988 Watervliet, BE
CRAUWELS, Dirk, B-2530 Boechout, BE
(54) **Regenerace drahých kovů z vyčerpaných homogenních katalyzátorů**
(32) 09006502, 213258 P
(31) 14.05.2009, 21.05.2009
(33) EP, US
(86) PCT/EP2010/002852
(87) WO 2010/130388
(74) Traplová Hakr Kubát, advokátní a patentová kancelář, Ing. Eduard Hakr, Přístavní 24, Praha 7, 17000

(97) **EP 2434103**
(47) 26.11.2014
(97) 28.03.2012
(51) **F01D 15/10** (2006.01)
F01D 13/00 (2006.01)
F01D 15/12 (2006.01)
F02C 7/36 (2006.01)
(96) 24.09.2010
(96) 10179458.4
(73) Siemens Aktiengesellschaft, 80333 München, DE
(72) Nyqvist, Jari, 61234 Finspang, SE
(54) **Uspořádání vysokorychlostní turbíny**
(74) Čermák a spol., JUDr. Karel Čermák, Elišky Peškové 15, Praha 5, 15000

(97) **EP 2435605**
(47) 03.12.2014
(97) 09.12.2010
(51) **H01M 8/04** (2006.01)
C25B 1/26 (2006.01)
C25B 1/46 (2006.01)
C25B 15/08 (2006.01)
(96) 28.05.2010
(96) 10724293.5
(73) Messer Group GmbH, 65812 Bad Soden, DE
Messer Austria GmbH, 2352 Gumpoldskirchen, AT
Bayer Intellectual Property GmbH, 40789 Monheim, DE
(72) BACHLEITNER, Walter, A-4600 Wels, AT
ERDMANN, Christoph, 65719 Hofheim, DE
ROHOVEC, Joachim, A-2500 Baden bei Wien, AT
BULAN, Andreas, 40764 Langenfeld, DE
WEIS, Mathias, 51379 Leverkusen, DE
(54) **Způsob a zařízení pro elektrolyzu vodného roztoku chlorovodíku nebo chloridů alkalických kovů v elektrolytické vaně**
(32) 102009023539
(31) 30.05.2009
(33) DE
(86) PCT/EP2010/003253
(87) WO 2010/139425
(74) Traplová Hakr Kubát, advokátní a patentová kancelář, Ing. Eduard Hakr, Přístavní 24, Praha 7, 17000

(97) **EP 2438355**
(47) 26.11.2014
(97) 14.10.2010
(51) **F23C 10/10** (2006.01)
F23C 10/18 (2006.01)
F23M 5/00 (2006.01)
F22B 31/00 (2006.01)
F22B 37/24 (2006.01)
(96) 08.04.2010
(96) 10727751.9
(73) Foster Wheeler Energia Oy, 02130 Espoo, FI
(72) LANKINEN, Pentti, FI-78200 Varkaus, FI

(54) **Tepelný energetický kotel**
(32) 20095401
(31) 09.04.2009
(33) FI
(86) PCT/FI2010/050282
(87) WO 2010/116040
(74) Čermák a spol., JUDr. Karel Čermák, Elišky Peškové 15, Praha 5, 15000

(97) **EP 2438585**
(47) 21.01.2015
(97) 18.11.2010
(51) **G09F 15/00** (2006.01)
G09F 1/06 (2006.01)
(96) 18.03.2010
(96) 10709726.3
(73) L'Hotel, François, 75016 Paris, FR
(72) L'Hotel, François, 75016 Paris, FR
(54) **Pilíř informačního stojanu s alespoň jednou předváděcí stranou a jednou zadní stranou**
(32) 0902371
(31) 15.05.2009
(33) FR
(86) PCT/EP2010/053564
(87) WO 2010/130485
(74) Společná advokátní kancelář Všetečka Zelený Švorčík Kalenský a partneři, JUDr. Michal Havlík, Hálkova 2, Praha 2, 12000

(97) **EP 2440512**
(47) 21.01.2015
(97) 16.12.2010
(51) **C07C 51/47** (2006.01)
C07C 51/50 (2006.01)
C08K 5/13 (2006.01)
(96) 31.05.2010
(96) 10724417.0
(73) BASF SE, 67056 Ludwigshafen, DE
(72) HERFERT, Norbert, 63674 Albstadt, DE
HAMMON, Ulrich, 68163 Mannheim, DE
WÜSTEFELD, Renate, 67346 Speyer, DE
(54) **Způsob pro přestabilizaci monometrů (meth) akrylu**
(32) 102009026822, 184865 P
(31) 08.06.2009, 08.06.2009
(33) DE, US
(86) PCT/EP2010/057519
(87) WO 2010/142546
(74) Společná advokátní kancelář Všetečka Zelený Švorčík Kalenský a partneři, JUDr. Petr Kalenský, Hálkova 2, Praha 2, 12000

(97) **EP 2447189**
(47) 27.08.2014
(97) 02.05.2012
(51) **B65D 90/00** (2006.01)
B65D 90/02 (2006.01)
B65D 90/14 (2006.01)
B65D 90/18 (2006.01)
B65D 88/56 (2006.01)
(96) 02.11.2011
(96) 11187545.6
(73) Red Parcel Post AG, 47051 Duisburg, DE
(72) Hellmich, Walter, 46539 Dinslaken, DE
(54) **Transportní box a způsob vykládání kusového zboží**
(32) 102010060310
(31) 02.11.2010
(33) DE
(74) Traplová Hakr Kubát, advokátní a patentová kancelář, Ing. Jan Kubát, Přístavní 24, Praha 7, 17000

(97) **EP 2448700**
(47) 05.11.2014
(97) 06.01.2011
(51) **B22D 41/56** (2006.01)
(96) 30.06.2010
(96) 10730085.7
(73) Stopinc Aktiengesellschaft, 6311 Hünenberg, CH
Refractory Intellectual Property GmbH & Co. KG, 1100 Wien, AT
(72) COUSIN, Jean-Daniel, CH-6003 Luzern, CH

KELLER, Werner, CH-6312 Steinhausen, CH
Steiner, Benno, 6244 Nebikon, CH
(54) **Zařízení pro výměnu lící trubky na výstupu hutní nádoby**
(32) 09008614
(31) 01.07.2009
(33) EP
(86) PCT/EP2010/003855
(87) WO 2011/000517
(74) Společná advokátní kancelář Všečka Zelený Švorčík Kalenský a partneři, JUDr. Petr Kalenský, Hálkova 2, Praha 2, 12000

(97) **EP 2451728**
(47) 26.11.2014
(97) 13.01.2011
(51) **B65G 1/14** (2006.01)
(96) 09.07.2010
(96) 10734913.6
(73) MTS Maschinenbau GmbH, 88512 Mengen, DE
(72) STROBEL, Gustav, 88348 Bad Saulgau, DE
(54) **Stohovací sloupec**
(32) 102009032680
(31) 09.07.2009
(33) DE
(86) PCT/EP2010/004190
(87) WO 2011/003619
(74) UNIPATENT, Ing. Jiří Chludina, Sázavská 16, Praha 2 - Vinohrady, 12000

(97) **EP 2454373**
(47) 19.11.2014
(97) 20.01.2011
(51) **C12N 15/67** (2006.01)
(96) 15.07.2010
(96) 10740787.6
(73) AbbVie Inc., North Chicago, IL 60064, US
(72) PIPARIA, Reema, Worcester MA 01605, US
CORREIA, Ivan, Winchester MA 01890, US
(54) **Zvýšení buněčné produkce prostřednictvím mechanotransdukce**
(32) 225694 P
(31) 15.07.2009
(33) US
(86) PCT/US2010/042143
(87) WO 2011/008959
(74) Rott, Růžička & Guttmann Advokátní, patentové a známkové kanceláře, Ing. Ivana Jirotková, Vinohradská 37, Praha 2, 12000

(97) **EP 2467279**
(47) 12.11.2014
(97) 24.02.2011
(51) **B60N 2/225** (2006.01)
F16C 35/02 (2006.01)
(96) 03.07.2010
(96) 10732292.7
(73) Johnson Controls Components GmbH & Co. KG, 67657 Kaiserslautern, DE
(72) STILLEKE, Martin, 45657 Recklinghausen, DE
(54) **Kování pro autosedačku**
(32) 102009038562
(31) 19.08.2009
(33) DE
(86) PCT/EP2010/004026
(87) WO 2011/020523
(74) Traplová Hakr Kubát, advokátní a patentová kancelář, Ing. Eduard Hakr, Přístavní 24, Praha 7, 17000

(97) **EP 2475525**
(47) 12.11.2014
(97) 17.03.2011
(51) **B41J 3/407** (2006.01)
B41J 2/21 (2006.01)
(96) 30.08.2010
(96) 10757565.6
(73) Renolit SE, 67547 Worms, DE
(72) AUMÜLLER, Hans, Jürgen, 67575 Eich, DE
USENER, Heiko, 67240 Bobenheim-Roxheim, DE
HELD, Lothar, 68623 Lampertheim, DE

(54) **Způsob pro zhotovení barevných vzorků nebo malých sérií potišťené umělohmotné fólie**
(32) 102009040937
(31) 11.09.2009
(33) DE
(86) PCT/EP2010/005313
(87) WO 2011/029539
(74) PATENTSERVIS PRAHA a.s., Na Podkovce 281/10, Praha 4, 14700

(97) **EP 2483214**
(47) 19.11.2014
(97) 07.04.2011
(51) **C03C 17/00** (2006.01)
C03C 17/245 (2006.01)
C23C 14/58 (2006.01)
(96) 30.09.2010
(96) 10776775.8
(73) Saint-Gobain Glass France, 92400 Courbevoie, FR
(72) KHARCHENKO, Andriy, F-91120 Palaiseau, FR
DURANDEAU, Anne, F-75009 Paris, FR
NADAUD, Nicolas, F-75013 Paris, FR
(54) **Způsob nanášení tenké vrstvy a produkt obsahující tenkou vrstvou**
(32) 0956866
(31) 01.10.2009
(33) FR
(86) PCT/FR2010/052073
(87) WO 2011/039488
(74) Společná advokátní kancelář Všečka Zelený Švorčík Kalenský a partneři, JUDr. Michal Havlík, Hálkova 2, Praha 2, 12000

(97) **EP 2494271**
(47) 19.11.2014
(97) 28.07.2011
(51) **F21V 29/02** (2006.01)
F21V 29/00 (2006.01)
F21Y 101/02 (2006.01)
F21S 10/00 (2006.01)
(96) 24.11.2010
(96) 10784297.3
(73) OSRAM GmbH, 80807 München, DE
(72) REHN, Henning, 13407 Berlin, DE
(54) **Svítilno pro osvětlování cílové oblasti prostřednictvím zpětného odrazu světla modulu se světelnými diodami na reflektoru**
(32) 102010001007
(31) 19.01.2010
(33) DE
(86) PCT/EP2010/068088
(87) WO 2011/088922
(74) Čermák a spol., JUDr. Karel Čermák, Elišky Peškové 15, Praha 5, 15000

(97) **EP 2494959**
(47) 19.11.2014
(97) 05.09.2012
(51) **A61K 9/12** (2006.01)
A61K 9/107 (2006.01)
A61K 8/04 (2006.01)
A61K 47/12 (2006.01)
A61K 47/14 (2006.01)
(96) 05.07.2007
(96) 12162257.5
(73) Foamix Pharmaceuticals Ltd., Rehovot 7670402, IL
(72) Berman, Tal, 75278 Rishon Lezion, IL
Ziv, Enbal, Gedera 74140, IL
Schuz, David, Gimzu 73130, IL
Tamarkin, Dov, 71908 Maccabim, IL
Friedman, Doron, Karmei-Yosef 99797, IL
(54) **Zpěnitelné vehikulum na bázi dikarboxylové kyseliny a farmaceutické kompozice s jeho obsahem**
(32) 818634 P
(31) 05.07.2006
(33) US
(74) ŽOVICOVÁ & ŽOVIC IP, s.r.o., Záhradnícka 36, 821 08 Bratislava

(97) **EP 2496653**
(47) 10.09.2014
(97) 12.05.2011

- (51) **C09D 183/04** (2006.01)
B65D 85/76 (2006.01)
- (96) 28.10.2010
(96) 10776571.1
- (73) Amcor Flexibles Kreuzlingen Ltd., 8280 Kreuzlingen, CH
(72) KOBLISCHEK, Alfred, 77966 Kappel-Grafenhausen, DE
BONABEZE, Eric, F-68000 Colmar, FR
- (54) **Obalová fólie**
- (32) 17082009
(31) 05.11.2009
(33) CH
(86) PCT/EP2010/006583
(87) WO 2011/054476
(74) Čermák a spol., JUDr. Karel Čermák, Elišky Peškové 15/735, Praha 5, 15000
-
- (97) **EP 2501944**
(47) 22.10.2014
(97) 26.05.2011
- (51) **F16B 25/00** (2006.01)
F16B 33/00 (2006.01)
- (96) 18.11.2010
(96) 10781793.4
- (73) Simpson Strong-Tie Company, Inc., Pleasanton, CA 94588, US
(72) HAGEL, Gerald, W., Pleasanton, CA 94588, US
HOUCK, Joel, Pleasanton, CA 94588, US
BUCHE, Ingolf, Pleasanton, CA 94588, US
- (54) **Upevňovač se zakalenými závitů**
- (32) 262455 P
(31) 18.11.2009
(33) US
(86) PCT/US2010/057261
(87) WO 2011/063138
(74) Traplová Hakr Kubát, advokátní a patentová kancelář, Ing. Jan Kubát, Přístavní 24, Praha 7, 17000
-
- (97) **EP 2504331**
(47) 12.11.2014
(97) 26.05.2011
- (51) **C07D 403/12** (2006.01)
A61K 31/506 (2006.01)
A61P 9/00 (2006.01)
A61P 35/00 (2006.01)
- (96) 23.11.2010
(96) 10831161.4
- (73) Hutchison Medipharma Limited, Pudong, Shanghai 201203, CN
(72) SU, Wei-Guo, Pudong Shanghai 201203, CN
ZHANG, Weihai, Pudong Shanghai 201203, CN
JIA, Hong, Pudong Shanghai 201203, CN
CUI, Yumin, Pudong Shanghai 201203, CN
REN, Yongxin, Pudong Shanghai 201203, CN
SAI, Yang, Pudong Shanghai 201203, CN
WU, Zhenping, Pudong Shanghai 201203, CN
LI, Wenji, Pudong Shanghai 201203, CN
SHAO, Jiangyong, Pudong Shanghai 201203, CN
TIAN, Zhenping, Pudong Shanghai 201203, CN
- (54) **Sloučenina, některé nové formy této sloučeniny, farmaceutické prostředky obsahující tuto sloučeninu a způsoby přípravy a použití**
- (32) 200910199259
(31) 23.11.2009
(33) CN
(86) PCT/CN2010/078997
(87) WO 2011/060746
(74) Společná advokátní kancelář Všeťečka Zelený Švorčík Kalenský a partneři, JUDr. Michal Havlík, Hálkova 2, Praha 2, 12000
-
- (97) **EP 2508316**
(47) 08.10.2014
(97) 10.10.2012
- (51) **B28C 5/38** (2006.01)
C04B 28/14 (2006.01)
C04B 38/10 (2006.01)
- (96) 08.04.2011
(96) 11161718.9
- (73) Saint-Gobain Placo SAS, 92150 Suresnes, FR
(72) Jaffel, Hamouda, 92600, Asnieres-Sur-Seine, FR
- (54) **Způsob zpracování sádrových produktů**
- (74) Rott, Růžička & Guttman Patentová, známková a advokátní kancelář, Ing. Václav Krmenčík, Vinohradská 37, Praha 2, 12000
-
- (97) **EP 2516910**
(47) 29.10.2014
(97) 30.06.2011
- (51) **F16L 15/04** (2006.01)
C09D 175/08 (2006.01)
E21B 17/042 (2006.01)
- (96) 10.12.2010
(96) 10790624.0
- (73) VALLOUREC OIL AND GAS FRANCE, 59620 Aulnoy-Aymeries, FR
Nippon Steel & Sumitomo Metal Corporation, Tokyo 100-8071, JP
(72) PINEL, Eliette, F-01600 Sainte-Euphémie, FR
GARD, Eric, F-69580 Sathonay Village, FR
PETIT, Mikael, F-69400 Villefranche sur Saone, FR
GOUIDER, Mohamed, F-69300 Caluire et Cuire, FR
- (54) **Proti zadření odolná závitová trubková součást a způsob povlákání uvedené součásti**
- (32) 0906320
(31) 23.12.2009
(33) FR
(86) PCT/EP2010/007556
(87) WO 2011/076350
(74) Společná advokátní kancelář Všeťečka Zelený Švorčík Kalenský a partneři, JUDr. Michal Havlík, Hálkova 2, Praha 2, 12000
-
- (97) **EP 2525761**
(47) 03.09.2014
(97) 21.07.2011
- (51) **A61H 23/04** (2006.01)
- (96) 18.01.2011
(96) 11701068.6
- (73) Mitchell, Barrett Reed, 83440 Fayence, FR
Mitchell, Christine Y.P.A., 83440 Fayence, FR
(72) LUPI, Fabio, I-00041 Albano Lazio, IT
GIANANGELI, Paolo, I-00040 Pomezia (Roma), IT
POLDI, Giovanni, I-00040 Albano Laziale-RM, IT
MALERBA, Giulio, Roma, IT
PONTESILLI, Marco, Ciampino (RM), IT
- (54) **Vesta pro vysokofrekvenční oscilaci hrudní stěny (HFCWO-vesta)**
- (32) 10305050, 10305051
(31) 18.01.2010, 18.01.2010
(33) EP, EP
(86) PCT/EP2011/050603
(87) WO 2011/086200
(74) Ing. Jiří Walter, Počernická 54, Praha 10, 10800
-
- (97) **EP 2527159**
(47) 12.11.2014
(97) 28.11.2012
- (51) **B42D 15/00** (2006.01)
D21H 21/42 (2006.01)
D21H 21/48 (2006.01)
- (96) 30.12.2005
(96) 12180651.7
- (73) FÁBRICA NACIONAL DE MONEDA Y TIMBRE, 28009 Madrid, ES
(72) Rubio Sanz, Juan Antonio, 09001 BURGOS, ES
Baraja Carracedo, Javier, 09001 BURGOS, ES
Gomez Estella, María Jesús, 09001 BURGOS, ES
Olmos Ruiz, Antonio, 09001 BURGOS, ES
- (54) **Bezpečnostní proužek a ceninový papír**
- (32) 200500563
(31) 10.03.2005
(33) ES
(74) Rott, Růžička & Guttman Patentová, známková a advokátní kancelář, Ing. Václav Krmenčík, Vinohradská 37, Praha 2, 12000
-
- (97) **EP 2531360**
(47) 15.10.2014
(97) 04.08.2011
- (51) **B60B 19/00** (2006.01)
B60B 9/00 (2006.01)
- (96) 01.02.2011
(96) 11706363.6

(73) Galileo Wheel Ltd., 9140301 Mevaseret Zion, IL
(72) NOVOPLANSKI, Avishay, 90815 Moshav Beit-Zait, IL
(54) **Deformabilní sestava kola**
(32) 359161 P, 300159 P
(31) 28.06.2010, 01.02.2010
(33) US, US
(86) PCT/IL2011/000115
(87) WO 2011/092709
(74) PATENTSERVIS Praha a.s., Na Podkovce 281/10, Praha 4, 14700

(97) **EP 2535080**
(47) 03.12.2014
(97) 19.12.2012
(51) **A61N 1/04** (2006.01)
A61N 1/32 (2006.01)
A61N 1/36 (2006.01)
(96) 12.06.2012
(96) 12171593.2
(73) I2M, 14000 Caen, FR
(72) Hamel, Patrick, 14000 Caen, FR
Desnos, Philippe, 14000 Caen, FR
(54) **Kombinovaná elektroda pro léčbu axiální hyperhidrózy**
(32) 1155151
(31) 14.06.2011
(33) FR
(74) Rott, Růžička & Guttman Patentové, známkové a advokátní kanceláře,
Ing. Ivana Menšíková, Vinohradská 37/938, Praha 2, 12000

(97) **EP 2536133**
(47) 24.12.2014
(97) 11.08.2011
(51) **H04N 7/015** (2006.01)
H04B 7/04 (2006.01)
H04L 27/26 (2006.01)
H04L 1/00 (2006.01)
H04L 5/00 (2006.01)
H04L 25/03 (2006.01)
H04H 40/18 (2008.01)
H04H 60/07 (2008.01)
(96) 07.02.2011
(96) 11740064.8
(73) LG Electronics Inc., Seoul 150-721, KR
(72) KO, Woo Suk, Seoul 137-724, KR
MOON, Sang Chul, Seoul 137-724, KR
(54) **Zařízení a způsob pro vysílání a příjem přenosových signálů**
(32) 302522 P
(31) 08.02.2010
(33) US
(86) PCT/KR2011/000783
(87) WO 2011/096768
(74) KOREJZOVÁ & SPOL., v.o.s., JUDr. Petra Korejzová, Korunní 810/104
E, Praha 10, 10100

(97) **EP 2537605**
(47) 13.08.2014
(97) 26.12.2012
(51) **B21H 1/14** (2006.01)
(96) 19.06.2012
(96) 12461525.3
(73) Politechnika Lubelska, 20-618 Lublin, PL
(72) Pater, Zbigniew, 20-258 Turka, PL
(54) **Metoda příčného válcování výrobků do tvaru koulí, konkrétně z odřezku železničních kolejových hlav**
(32) 39534911
(31) 20.06.2011
(33) PL
(74) PATENTSERVIS Praha a.s., Na Podkovce 281/10, Praha 4, 14700

(97) **EP 2541095**
(47) 19.11.2014
(97) 02.01.2013
(51) **F16F 15/34** (2006.01)
(96) 27.06.2011
(96) 11171539.7
(73) WEGMANN automotive GmbH & Co. KG, 97209 Veitshöchheim, DE
(72) Wagenschein, Dietmar, 97209 Veitshöchheim, DE

Hornung, Thomas, 97072 Würzburg, DE
Bode, Felix, 97209 Veitshöchheim, DE
(54) **Vyvažovací závaží s aktivovatelným lepidlem**
(74) KOREJZOVÁ & SPOL., v.o.s., JUDr. Petra Korejzová, Korunní 810/104
E, Praha 10, 10100

(97) **EP 2541117**
(47) 22.10.2014
(97) 02.01.2013
(51) **F16L 33/08** (2006.01)
(96) 28.06.2012
(96) 12174242.3
(73) Dong-A Metal Co., Ltd., Gyeongsangbuk-do, KR
(72) Cho, Cheong Yong, Gyeonggi-do, KR
Kim, Myung Hoon, Gyeongsangbuk-do, KR
Park, Kyu Dong, Gyeongsangbuk-do, KR
Kim, Jin Woo, Daegu, KR
(54) **Svorka hadice**
(32) 20110064103
(31) 29.06.2011
(33) KR
(74) Traplová Hakr Kubát, advokátní a patentová kancelář, Ing. Eduard Hakr,
Přístavní 24, Praha 7, 17000

(97) **EP 2549030**
(47) 12.11.2014
(97) 23.01.2013
(51) **E04F 15/02** (2006.01)
E04F 21/00 (2006.01)
(96) 05.07.2012
(96) 12175191.1
(73) Brunoplast di Eleuteri Bruno, 63824 Altidona (FM), IT
(72) Eluteri, BRUNO, 63824 Altidona (FM), IT
(54) **Zařízení pro správné pokládání dlaždic**
(32) MC20110016 U
(31) 19.07.2011
(33) IT
(74) PATENTSERVIS Praha a.s., Na Podkovce 281/10, Praha 4, 14700

(97) **EP 2552750**
(47) 10.12.2014
(97) 06.10.2011
(51) **B60R 13/08** (2006.01)
F16L 5/14 (2006.01)
(96) 22.03.2011
(96) 11709941.6
(73) Valeo Klimasysteme GmbH, 96476 Bad Rodach, DE
(72) LÜER, Armin, 31234 Blumenhagen, DE
STRATHENKE, Oliver, 49143 Bissendorf, DE
MEYER, Jens, 31241 Ilsede, DE
(54) **Těsnící prvek a vytápěcí/klimatizační jednotka vozidla**
(32) 102010013352
(31) 30.03.2010
(33) DE
(86) PCT/EP2011/054354
(87) WO 2011/120844
(74) Společná advokátní kancelář Všetečka Zelený Švorčík Kalenský a
partneři, JUDr. Michal Havlík, Hálkova 2, Praha 2, 12000

(97) **EP 2557213**
(47) 19.11.2014
(97) 03.11.2011
(51) **H01M 10/0525** (2010.01)
D04H 3/00 (2012.01)
H01M 2/16 (2006.01)
D02J 1/22 (2006.01)
D04H 3/016 (2012.01)
D04H 3/03 (2012.01)
(96) 22.04.2011
(96) 11774915.0
(73) University of Yamanashi, Yamanashi 400-8510, JP
JX Nippon Oil & Energy Corporation, Chiyoda-ku Tokyo 100-8162, JP
(72) SUZUKI Akihiro, Kofu-shi Yamanashi 400-8510, JP
TOYOOKA Takehiro, Tokyo 100-8162, JP
MATSUO Akira, Tokyo 100-8162, JP
NISHIZAWA Takeshi, Tokyo 100-8162, JP

OMARU Atsuo, Tokyo 100-8162, JP
(54) **Separátor pro baterie obsahující porézni polyolefinovou vrstvu z nanofilamentů**
(32) 2010105128
(31) 30.04.2010
(33) JP
(86) PCT/JP2011/059896
(87) WO 2011/136133
(74) Společná advokátní kancelář Všetečka Zelený Švorčík Kalenský a partneři, JUDr. Michal Havlík, Hálkova 2, Praha 2, 12000

(97) **EP 2558081**
(47) 07.01.2015
(97) 20.10.2011
(51) **A61K 9/70** (2006.01)
A61K 47/34 (2006.01)
A61K 31/557 (2006.01)
A61P 27/02 (2006.01)
(96) 14.04.2011
(96) 11717096.9
(73) ALLERGAN, INC., Irvine, CA 92612, US
(72) HUGHES, Patrick, M., Aliso Viejo California 92656, US
ROBINSON, Michael, R., Irvine California 92606, US
BURKE, James, A., Santa Ana California 92705, US
(54) **Snížení nitroočního tlaku pomocí vnitrokomorových bimatoprostových implantátů**
(32) 761765
(31) 16.04.2010
(33) US
(86) PCT/US2011/032393
(87) WO 2011/130462
(74) PATENTSERVIS Praha a.s., Na Podkovce 281/10, Praha 4, 14700

(97) **EP 2564840**
(47) 26.11.2014
(97) 03.11.2011
(51) **A61K 31/19** (2006.01)
A61K 31/20 (2006.01)
A61K 31/23 (2006.01)
A61K 36/8962 (2006.01)
A61P 1/04 (2006.01)
A61K 36/9066 (2006.01)
A61K 9/28 (2006.01)
(96) 26.04.2010
(96) 10724102.8
(73) Gago De Santos, Angel Manuel, 28035 Madrid, ES
(72) Gago De Santos, Angel Manuel, 28035 Madrid, ES
(54) **Přípravky pro symptomatické zmírnění bolesti žaludku nebo gastroezofageálního reflexu**
(86) PCT/ES2010/070261
(87) WO 2011/135107
(74) Společná advokátní kancelář Všetečka Zelený Švorčík Kalenský a partneři, JUDr. Michal Havlík, Hálkova 2, Praha 2, 12000

(97) **EP 2566705**
(47) 28.01.2015
(97) 10.11.2011
(51) **G07D 7/00** (2006.01)
B42D 15/00 (2006.01)
B44F 7/00 (2006.01)
(96) 06.05.2011
(96) 11720575.7
(73) De La Rue International Limited, Basingstoke Hampshire RG22 4BS, GB
(72) HOLMES, Brian William, Hampshire GU51 5HZ, GB
(54) **Bezpečnostní zařízení**
(32) 201007695
(31) 07.05.2010
(33) GB
(86) PCT/GB2011/050881
(87) WO 2011/138616
(74) Společná advokátní kancelář Všetečka Zelený Švorčík Kalenský a partneři, JUDr. Michal Havlík, Hálkova 2, Praha 2, 12000

(97) **EP 2570474**
(47) 19.11.2014
(97) 20.03.2013

(51) **C11D 3/32** (2006.01)
C11D 17/04 (2006.01)
C11D 17/00 (2006.01)
(96) 13.09.2011
(96) 11181102.2
(73) The Procter & Gamble Company, Cincinnati, OH 45202, US
(72) Fernandez-Prieto, Susana, 12578 Benicarlo-Castellon, ES
Guimet, Isabelle, 1060 Sint-Gillis, BE
Labeque, Regine, 1120 Neder-over-Heembeek, BE
Broeckx, Walter August Maria, 9290 Berlare, BE
Smets, Johan, 3210 Lubbeek, BE
(54) **Stabilní ve vodě rozpustné výrobky ve formě jednotkové dávky**
(74) Společná advokátní kancelář Všetečka Zelený Švorčík Kalenský a partneři, JUDr. Otakar Švorčík, Hálkova 2, Praha 2, 12000

(97) **EP 2571685**
(47) 19.11.2014
(97) 30.08.2012
(51) **B32B 17/10** (2006.01)
B65H 11/00 (2006.01)
B65H 18/00 (2006.01)
B65H 19/00 (2006.01)
B65H 29/24 (2006.01)
B32B 38/18 (2006.01)
B32B 38/00 (2006.01)
(96) 03.01.2012
(96) 12702954.4
(73) LISEC Austria GmbH, 3353 Seitenstetten, AT
(72) MADER, Leopold, A-3364 Neuhofen/Ybbs, AT
(54) **Způsob a zařízení k manipulaci s fóliovými přířezy**
(32) 2262011
(31) 21.02.2011
(33) AT
(86) PCT/AT2012/000001
(87) WO 2012/112999
(74) Čermák a spol., JUDr. Karel Čermák, Elišky Peškové 15/735, Praha 5, 15000

(97) **EP 2572456**
(47) 05.11.2014
(97) 24.11.2011
(51) **H04B 3/28** (2006.01)
H04B 3/30 (2006.01)
H04L 25/02 (2006.01)
(96) 14.04.2011
(96) 11715909.5
(73) Endress+Hauser Flowtec AG, 4153 Reinach, CH
(72) FINK, Nikolai, 4147 Aesch, DE
BRUDERMANN, Matthias, CH-4313 Moehlin, CH
(54) **Zařízení pro vytváření jiskrově bezpečného napájecího napětí a pro přenos komunikačních signálů**
(32) 102010029234
(31) 21.05.2010
(33) DE
(86) PCT/EP2011/055953
(87) WO 2011/144399
(74) KOREJZOVÁ & SPOL., v.o.s., JUDr. Petra Korejzová, Korunní 810/104 E, Praha 10, 10100

(97) **EP 2575731**
(47) 26.11.2014
(97) 01.12.2011
(51) **A61N 1/36** (2006.01)
A61H 39/00 (2006.01)
A61N 1/04 (2006.01)
A61N 1/05 (2006.01)
(96) 18.05.2011
(96) 11723255.3
(73) Cerbomed GmbH, 91052 Erlangen, DE
(72) ELLRICH, Jens, 91094 Langensendelbach, DE
(54) **Uspořádání elektrod**
(32) 202010014951 U, 102010021877
(31) 04.11.2010, 28.05.2010
(33) DE, DE

(86) PCT/EP2011/002453
(87) WO 2011/147546
(74) Společná advokátní kancelář Všeťečka Zelený Švorčík Kalenský a partneři, JUDr. Michal Havlík, Hálkova 2, Praha 2, 12000

(97) **EP 2576160**
(47) 12.11.2014
(97) 08.11.2012
(51) **B26D 3/18** (2006.01)
B26D 3/26 (2006.01)
A47J 43/07 (2006.01)
B26D 1/30 (2006.01)
B26D 5/10 (2006.01)
B26D 7/06 (2006.01)
(96) 04.05.2012
(96) 12722073.9
(73) Genius GmbH, 65549 Limburg, DE
(72) Repac, Cedomir, 65549 Limburg, DE
(54) **Potravinářské drtící zařízení**
(32) 202011050041 U
(31) 05.05.2011
(33) DE
(86) PCT/EP2012/001938
(87) WO 2012/150044
(74) KOREJZOVÁ & SPOL., v.o.s., JUDr. Petra Korejzová, Korunní 810/104 E, Praha 10, 10100

(97) **EP 2579852**
(47) 31.12.2014
(97) 15.12.2011
(51) **A61K 9/12** (2006.01)
A61K 47/06 (2006.01)
A61K 47/10 (2006.01)
A61K 9/00 (2006.01)
(96) 10.06.2011
(96) 11726055.4
(73) Leo Pharma A/S, 2750 Ballerup, DK
(72) LIND, Marianne, DK-2750 Ballerup, DK
RASMUSSEN, Gritt, DK-2750 Ballerup, DK
SONNE, Mette Rydahl, DK-2750 Ballerup, DK
HANSEN, Jens, DK-2830 Virum, DK
PETERSSON, Karsten, DK-2750 Ballerup, DK
(54) **Farmaceutická sprejová kompozice obsahující analog vitamínu D a kortikosteroid**
(32) 353893 P
(31) 11.06.2010
(33) US
(86) PCT/DK2011/000060
(87) WO 2011/154004
(74) ŽOVICOVÁ & ŽOVIC IP, s.r.o., Záhradnícka 36, 821 08 Bratislava

(97) **EP 2586317**
(47) 05.11.2014
(97) 01.05.2013
(51) **A23J 3/34** (2006.01)
A23J 1/04 (2006.01)
A23J 1/10 (2006.01)
A23J 3/04 (2006.01)
(96) 03.03.2006
(96) 13152929.9
(73) Wahl Process Systems AS, 6040 Vigra, NO
(72) Wahl, Tony, 6040 Vigra, NO
(54) **Způsob hydrolytického zpracování surovin z průmyslu zpracování ryb a z jatek a nádrže pro použití při provádění tohoto způsobu**
(32) 20051216
(31) 08.03.2005
(33) NO
(74) Pavel Reichel a kol., Ing. Pavel Reichel, Zábřebská 30, Praha 2, 12000

(97) **EP 2588336**
(47) 29.10.2014
(97) 23.02.2012
(51) **B60K 1/04** (2006.01)
(96) 30.06.2011
(96) 11787576.5

(73) GPI Gesellschaft Für Prüfstanduntersuchungen und Ingenieurdienstleistungen mbH, 08115 Lichtentanne OT Stenn, DE
(72) MEHNERT, Jens, 08468 Heinsdorfergrund, DE
(54) **Způsob provozu vozidla**
(32) 102010025817
(31) 01.07.2010
(33) DE
(86) PCT/DE2011/001449
(87) WO 2012/022290
(74) Traplová Hakr Kubát, advokátní a patentová kancelář, Ing. Eduard Hakr, Přístavní 24, Praha 7, 17000

(97) **EP 2595907**
(47) 12.11.2014
(97) 26.01.2012
(51) **B65H 54/10** (2006.01)
B65H 54/32 (2006.01)
B65H 55/04 (2006.01)
B65H 54/28 (2006.01)
(96) 14.07.2011
(96) 11735994.3
(73) Saurer Germany GmbH & Co. KG, 42897 Remscheid, DE
(72) CÜPPERS, Jochen, 41069 Mönchengladbach, DE
FLAMM, Franz-Josef, 52224 Stolberg, DE
SCHWARTZ, Peter, 41366 Schwalmtal, DE
RUH, Wolf-Michael, 41844 Wegberg-Watern, DE
KOHLEN, Helmut, 50181 Bedburg, DE
MARX, Alexander, 41379 Brüggen, DE
QUANTE, Michael, 41812 Erkelenz, DE
MÜLLERS, Harald, CH-6042 Dietvil, DE
(54) **Způsob výroby textilní cívky a pracovní místo pro provádění způsobu**
(32) 102010031959
(31) 22.07.2010
(33) DE
(86) PCT/EP2011/003524
(87) WO 2012/010275
(74) Společná advokátní kancelář Všeťečka Zelený Švorčík Kalenský a partneři, JUDr. Otakar Švorčík, Hálkova 2, Praha 2, 12000

(97) **EP 2602370**
(47) 03.12.2014
(97) 12.06.2013
(51) **D04H 1/48** (2012.01)
D04H 18/02 (2012.01)
F01N 1/24 (2006.01)
D04H 3/105 (2012.01)
D04H 18/00 (2012.01)
E04B 1/84 (2006.01)
(96) 07.12.2011
(96) 11192496.5
(73) SO.LA.IS SOCIETA' LAVORAZIONE ISOLANTI S.r.l. a socio unico, Refrontolo (TV), IT
(72) Bowie, Martin, Dublin 7, IE
(54) **Způsob a stroj pro výrobu zvukově izolační vložky pro tlumičový systém k odvodu plynů motoru s vnitřním spalováním**
(74) Rott, Růžička & Guttman Patentové, známkové a advokátní kanceláře, Ing. Ivana Menšíková, Vinohradská 37/938, Praha 2, 12000

(97) **EP 2606166**
(47) 12.11.2014
(97) 23.02.2012
(51) **D01H 13/32** (2006.01)
B65H 63/00 (2006.01)
(96) 10.08.2011
(96) 11743196.5
(73) Saurer Germany GmbH & Co. KG, 42897 Remscheid, DE
(72) IDING, Michael, 41063 Mönchengladbach, DE
THEELE, Bernd-Rüdiger, 52074 Aachen, DE
(54) **Textilní stroj**
(32) 102010034971
(31) 20.08.2010
(33) DE

(86) PCT/EP2011/003988		D04H 1/544	(2012.01)
(87) WO 2012/022441		B29C 65/02	(2006.01)
(74) Společná advokátní kancelář Všecka Zelený Švorčík Kalenský a partneři, JUDr. Otakar Švorčík, Hálkova 2, Praha 2, 12000		(96) 30.09.2011	
		(96) 11764729.7	
		(73) Concepts For Success (C4S), 53881 Euskirchen-Stotzheim, DE	
		(72) SCHMITZ, Christoph, 53881 Euskirchen-Stotzheim, DE	
		(54) Vytváření konsolidačních oblastí ve zplstěných pásech a zplstěné pásy, obsahující takové oblasti	
(97) EP 2611042		(32) 201113003, 201109418, 201016533	
(47) 14.01.2015		(31) 28.07.2011, 06.06.2011, 01.10.2010	
(97) 03.07.2013		(33) GB, GB, GB	
(51) H04B 7/00	(2006.01)	(86) PCT/EP2011/067203	
C12Q 1/00	(2006.01)	(87) WO 2012/042055	
C12M 3/00	(2006.01)	(74) KOREJZOVÁ & SPOL., v.o.s. Advokátní a patentová kancelář, JUDr. Petra Korejzová, advokátka, Korunní 810/104E, Praha 10, 10100	
G08B 1/08	(2006.01)		
G08B 21/00	(2006.01)		
G08B 23/00	(2006.01)		
G08C 15/00	(2006.01)		
G01N 33/543	(2006.01)		
(96) 24.01.2005		(97) EP 2622622	
(96) 13160321.9		(47) 15.10.2014	
(73) Altivera L.L.C., Kensington, MD 20895, US		(97) 05.04.2012	
(72) Peeters, John P., Potomac, MD 20854, US		(51) H01H 83/14	(2006.01)
(54) Diagnostické radiofrekvenční identifikační senzory a jejich použití		H02H 3/05	(2006.01)
(32) 539419 P		H01H 83/04	(2006.01)
(31) 27.01.2004		(96) 13.09.2011	
(33) US		(96) 11773373.3	
(74) ŽOVICOVÁ & ŽOVIC IP, s.r.o., Záhradnícka 36, 821 08 Bratislava		(73) Eaton Industries (Austria) GmbH, 3943 Schrems, AT	
		(72) KOLM, Roman, A-3931 Schweigggers, AT	
		DOBUSCH, Gerhard, A-1180 Wien, AT	
(97) EP 2612942		(54) Proudový chránič	
(47) 15.10.2014		(32) 16202010	
(97) 10.07.2013		(31) 28.09.2010	
(51) C22C 38/00	(2006.01)	(33) AT	
C22C 38/02	(2006.01)	(86) PCT/AT2011/000372	
C21D 8/12	(2006.01)	(87) WO 2012/040750	
H01F 1/147	(2006.01)	(74) Společná advokátní kancelář Všecka Zelený Švorčík Kalenský a partneři, JUDr. Michal Havlík, Hálkova 2, Praha 2, 12000	
(96) 05.01.2012			
(96) 12150315.5		(97) EP 2624833	
(73) ThyssenKrupp Steel Europe AG, 47166 Duisburg, DE		(47) 10.12.2014	
(72) Dorner, Dr., Dorothee, 40629 Düsseldorf, DE		(97) 12.04.2012	
Fischer, Dr., Olaf, 44866 Bochum, DE		(51) A61K 31/44	(2006.01)
Telger, Dr., Karl, 48653 Coesfeld, DE		C07D 213/75	(2006.01)
(54) Neorientovaný pás elektrotechnické oceli nebo elektrolech, z něho vyrobený konstrukční díl a způsob výroby neorientovaného pásu elektrotechnického pásu elektrotechnické oceli nebo elektrolechu		A61P 35/00	(2006.01)
(74) Čermák a spol., JUDr. Karel Čermák, Elišky Peškové 15/735, Praha 5, 15000		(96) 03.10.2011	
		(96) 11773326.1	
		(73) OTSUKA PHARMACEUTICAL CO., LTD., Chiyoda-ku Tokyo 101-8535, JP	
		(72) NAKAGAWA, Takashi, Osaka-shi, Osaka, 541-0045, JP	
		SAKAMOTO, Makoto, Osaka-shi, Osaka, 541-0045, JP	
		YAMAGUCHI, Kazuya, Osaka-shi, Osaka, 541-0045, JP	
		TERAUCHI, Yuki, Osaka-shi, Osaka, 541-0045, JP	
		SHIRAKURA, Masamichi, Osaka-shi, Osaka, 541-0045, JP	
		HARADA, Yasuo, Osaka-shi, Osaka, 541-0045, JP	
		KOJIMA, Yutaka, Osaka-shi, Osaka, 541-0045, JP	
		SUMIDA, Takumi, Osaka-shi, Osaka, 541-0045, JP	
		(54) Deriváty 4-(methylaminofenoxy)pyridin-3-yl-benzamidu k léčbě rakoviny	
		(32) 389393 P	
		(31) 04.10.2010	
		(33) US	
		(86) PCT/JP2011/073165	
		(87) WO 2012/046825	
		(74) PATENTSERVIS Praha a.s., Na Podkovce 281/10, Praha 4, 14700	
(97) EP 2614605		(97) EP 2629754	
(47) 05.11.2014		(47) 05.11.2014	
(97) 15.03.2012		(97) 26.04.2012	
(51) H04B 10/40	(2013.01)	(51) A61K 9/00	(2006.01)
H04N 5/232	(2006.01)	A61K 47/24	(2006.01)
H04B 10/2575	(2013.01)	(96) 18.10.2011	
(96) 07.09.2011		(96) 11770454.4	
(96) 11768128.8		(73) Novaliq GmbH, 69120 Heidelberg, DE	
(73) Interlema Holding S.A., 1024 Ecublens, CH		(72) THEISINGER, Bastian, 68239 Mannheim, DE	
(72) FOSTER, Gareth, Worthing Sussex BN11 5PL, GB		THEISINGER, Sonja, 68239 Mannheim, DE	
WORDSWORTH, Gary, Stoke Poges Buckinghamshire SL2 4JJ, GB		GÜNTHER, Bernhard, 69221 Dossenheim, DE	
JENKINS, Keith, Cookham Berkshire SL6 9DE, GB		(54) Kapalný farmaceutický prostředek pro podávání účinných složek	
LONGHURST, Philip, Ringmer Sussex BN8 5EZ, GB		(32) 10188242	
HAMBLIN, Christopher, Worthing Sussex BN13 2PT, GB			
(54) Zařízení pro přenos elektrických signálů mezi prvním triax kabelem a druhým triax kabelem			
(32) 10175822			
(31) 08.09.2010			
(33) EP			
(86) PCT/IB2011/053906			
(87) WO 2012/032474			
(74) PATENTSERVIS Praha a.s., Na Podkovce 281/10, Praha 4, 14700			
(97) EP 2621434			
(47) 12.11.2014			
(97) 05.04.2012			
(51) B29C 65/00	(2006.01)		
B29C 35/02	(2006.01)		
D04H 1/555	(2012.01)		
B29C 65/08	(2006.01)		
D04H 1/559	(2012.01)		

(31) 20.10.2010
(33) EP
(86) PCT/EP2011/068141
(87) WO 2012/052418
(74) KOREJZOVÁ & SPOL., v.o.s., JUDr. Petra Korejzová, Korunní 810/104 E, Praha 10, 10100

(97) **EP 2629972**
(47) 15.10.2014
(97) 26.04.2012
(51) **B32B 27/12** (2006.01)
B32B 27/32 (2006.01)
D06N 3/00 (2006.01)
D06N 3/04 (2006.01)
B29C 65/02 (2006.01)
B29C 65/22 (2006.01)
B29C 65/74 (2006.01)
B65B 51/30 (2006.01)
B65B 9/20 (2012.01)
B65D 75/12 (2006.01)

(96) 18.10.2011
(96) 11773244.6
(73) Starlinger & Co Gesellschaft m.b.H., 1060 Wien, AT
Dow Global Technologies LLC, Midland, MI 48674, US
Haver & Boecker OHG, 59302 Oelde, DE
(72) ARROYO VILLAN, Maria Isabel, E-43007 Tarragona, ES
SCHÜTTE, Thomas, 59558 Lippstadt, DE
SCHNEIDER, Franz, A-2721 Bad Fischau-Brunn, AT
(54) **Povrstvená textilie a sáček z ní vyrobený**
(32) 394816 P
(31) 20.10.2010
(33) US
(86) PCT/EP2011/068198
(87) WO 2012/052445
(74) Rott, Růžička & Guttmann Patentové, známkové a advokátní kanceláře, Ing. Ivana Menšíková, Vinohradská 37/938, Praha 2, 12000

(97) **EP 2630118**
(47) 05.11.2014
(97) 26.04.2012
(51) **C07C 247/12** (2006.01)
C07C 209/42 (2006.01)
C07C 233/48 (2006.01)
C07C 253/30 (2006.01)
C07C 255/29 (2006.01)
(96) 19.10.2011
(96) 11811559.1
(73) MYLAN LABORATORIES LIMITED, 500033 Andhra Pradesh, IN
(72) RAMA, Shankar, HYDERABAD - 500033, IN
VADALI, Lakshmana Rao, HYDERABAD - 500033, IN
PALLA, Vijay Kumar, HYDERABAD - 500033, IN
SAIDUGARI, Swamy, HYDERABAD - 500033, IN
MITTAPELLY, Nagaraju, HYDERABAD - 500033, IN
JALDU, Ravikanth, HYDERABAD - 500033, IN
VIJAYA, Krishna Ravi, HYDERABAD - 500033, IN
SESHADRI, Rao Manukonda, HYDERABAD - 500033, IN
DASARL, Srinivasa Rao, HYDERABAD - 500033, IN
SRINIVASA, Rao Potla, HYDERABAD - 500033, IN
DANDALA, Ramesh, HYDERABAD - 500033, IN

(54) **Syntéza aliskirenu**
(32) CH20103087, CH23952011
(31) 19.10.2010, 13.07.2011
(33) IN, IN
(86) PCT/IB2011/002507
(87) WO 2012/052829
(74) ŽOVICOVÁ & ZOVIC IP, s.r.o., Záhradnícka 36, SK-821 08 Bratislava

(97) **EP 2632825**
(47) 03.12.2014
(97) 03.05.2012
(51) **B65G 21/08** (2006.01)
B65G 21/10 (2006.01)
(96) 25.10.2011
(96) 11782450.8
(73) Andritz Oy, 00180 Helsinki, FI
(72) LAAKSONEN, Iiro, 33710 Tampere, FI

(54) **Rám výstupního konce dopravníku a způsob výroby tohoto rámu**
(32) 20106116
(31) 27.10.2010
(33) FI
(86) PCT/FI2011/050930
(87) WO 2012/056103
(74) Společná advokátní kancelář Všeťečka Zelený Švorčík Kalenský a partneři, JUDr. Michal Havlík, Hálkova 2, Praha 2, 12000

(97) **EP 2633959**
(47) 12.11.2014
(97) 04.09.2013
(51) **B25G 3/26** (2006.01)
F16B 25/00 (2006.01)
F16B 25/10 (2006.01)
F16B 35/04 (2006.01)
B25G 3/28 (2006.01)
(96) 13.02.2013
(96) 13000727.1
(73) Joh. Hermann Picard GmbH & Co. KG, 42349 Wuppertal, DE
(72) Simon, Frank, 42853 Remscheid, DE
(54) **Zařízení a šroub pro upevnění dřevěného topírka do oka hlavy kladiva**
(32) 202012001634 U
(31) 16.02.2012
(33) DE
(74) KOREJZOVÁ & SPOL., v.o.s., JUDr. Petra Korejzová, Korunní 810/104 E, Praha 10, 10100

(97) **EP 2636307**
(47) 07.01.2015
(97) 11.09.2013
(51) **A01N 37/02** (2006.01)
A23K 1/16 (2006.01)
A23K 1/18 (2006.01)
A61K 31/20 (2006.01)
C11C 1/04 (2006.01)
A01P 1/00 (2006.01)
(96) 07.03.2012
(96) 12001554.0
(73) Cargill, Incorporated, Wayzata, MN 55391, US
(72) Lobe, Henricus, Wilhelmus, Jozef, 5305 CD Zuilichem, NL
Kruidenberg, Marcus, Bernardus, 3233 SL Oostvoorne, NL
Hollander, Frank, 4051 BL Ochten, NL
(54) **Způsob výroby antimikrobiálního prostředku obsahujícího volné mastné kyseliny**
(74) Společná advokátní kancelář Všeťečka Zelený Švorčík Kalenský a partneři, JUDr. Michal Havlík, Hálkova 2, Praha 2, 12000

(97) **EP 2639937**
(47) 29.10.2014
(97) 18.09.2013
(51) **H02K 1/32** (2006.01)
(96) 16.03.2012
(96) 12159930.2
(73) ALSTOM Renewable Technologies, 38100 Grenoble, FR
(72) Binder, Susanne, 5430 Wettingen, CH
Schwanda, Josef, 5242 Lupfig, CH
Schwery, Alexander, 5024 Küttigen, CH
(54) **Rotor pro elektrodynamický stroj**
(74) Traplová Hakr Kubát, advokátní a patentová kancelář, Ing. Eduard Hakr, Přístavní 24, Praha 7, 17000

(97) **EP 2640673**
(47) 05.11.2014
(97) 24.05.2012
(51) **C04B 7/32** (2006.01)
C04B 7/36 (2006.01)
(96) 15.11.2011
(96) 11799243.8
(73) ITALCEMENTI S.p.A., 24121 Bergamo, IT
(72) MARCHI, Maurizio Iler, I-20066 Melzo, IT
ALLEVI, Stefano, I-24020 Scanzorosciate, IT
(54) **Vysoce výkonný sulfohlinitanový slínek**
(32) MI20102110
(31) 15.11.2010

(33) IT
(86) PCT/EP2011/070116
(87) WO 2012/065976
(74) Rott, Růžička & Guttmann Patentová, známková a advokátní kancelář, Ing. Jana Fuchsová, Vinohradská 37, Praha 2, 12000

(97) **EP 2645055**
(47) 05.11.2014
(97) 02.10.2013
(51) **G01B 21/30** (2006.01)
G08G 5/00 (2006.01)
(96) 27.03.2013
(96) 13161497.6
(73) Alenia Aeromacchi S.p.A., 00195 Roma, IT
(72) Piccolo, Antonio, 80125 Napoli, IT
Mastroianni, Gaetana, 81030 Frignano, IT
Migliore, Sandro, 80128 Napoli, IT
(54) **Způsob vyhodnocení konstrukční kompatibility letadla pro užití na nerovné ranveji**
(32) TO20120277
(31) 27.03.2012
(33) IT
(74) Ing. Marie Smrčková, Velflíkova 10, Praha 6, 16000

(97) **EP 2646492**
(47) 19.11.2014
(97) 07.06.2012
(51) **C08G 69/18** (2006.01)
(96) 28.11.2011
(96) 11788161.5
(73) BASF SE, 67056 Ludwigshafen, DE
(72) BIEDASEK, Silke, 68159 Mannheim, DE
DESBOIS, Philippe, 68535 Edingen-Neckarhausen, DE
ABBOUD, Mohammed, Royal Oak, MI 48067, US
WOLLNY, Andreas, 67251 Freinsheim, DE
(54) **Způsob polymerace laktamu**
(32) 10193593
(31) 03.12.2010
(33) EP
(86) PCT/EP2011/071121
(87) WO 2012/072545
(74) Společná advokátní kancelář Všetečka Zelený Švorčík Kalenský a partneři, JUDr. Otakar Švorčík, Hálkova 2, Praha 2, 12000

(97) **EP 2647317**
(47) 26.11.2014
(97) 09.10.2013
(51) **A47J 31/36** (2006.01)
(96) 05.04.2012
(96) 12405034.5
(73) Luna Technology Systems LTS GmbH, 8304 Wallisellen, CH
(72) Deuber, Louis, 8805 Richterswil, CH
(54) **Způsob spařování a přípravy nápojů nebo obdobných produktů z extrakčního materiálu**
(74) PATENTSERVIS Praha a.s., Na Podkovce 281/10, Praha 4, 14700

(97) **EP 2651951**
(47) 19.11.2014
(97) 21.06.2012
(51) **C07D 487/14** (2006.01)
C07D 491/14 (2006.01)
C07D 495/14 (2006.01)
C07D 498/14 (2006.01)
A61K 31/519 (2006.01)
A61P 35/00 (2006.01)
(96) 15.12.2011
(96) 11808454.0
(73) F.Hoffmann-La Roche AG, 4070 Basel, CH
(72) DOTSON, Jennafer, South San Francisco California 94080, US
HEALD, Robert Andrew, Harlow Essex CM195TR, GB
HEFFRON, Timothy, South San Francisco California 94080, US
JONES, Graham Elgin, Harlow Essex CM195TR, GB
KRINTEL, Sussie Lerche, Harlow Essex CM195TR, GB
MCLEAN, Neville James, Harlow Essex CM195TR, GB
NDUBAKU, Chudi, South San Francisco California 94080, US
OLIVERO, Alan G., South San Francisco California 94080, US

SALPHATI, Laurent, South San Francisco California 94080, US
WANG, Lan, South San Francisco California 94080, US
WEI, BinQing, South San Francisco California 94080, US
(54) **Tricyklické inhibitory PI3K a způsoby jejich použití**
(32) 423694 P
(31) 16.12.2010
(33) US
(86) PCT/US2011/065101
(87) WO 2012/082997
(74) Čermák a spol., JUDr. Karel Čermák, Elišky Peškové 15/735, Praha 5, 15000

(97) **EP 2652158**
(47) 19.11.2014
(97) 21.06.2012
(51) **C21B 7/06** (2006.01)
F27D 1/00 (2006.01)
C21C 5/44 (2006.01)
(96) 16.12.2011
(96) 11794804.2
(73) Paul Wurth S.A., 1122 Luxembourg, LU
(72) PIRET, Jacques, B-4000 Liège, BE
KASS, Gilles, L-4463 Soleuvre, LU
(54) **Keramická spodní vyzdívka nístěje vysoké pece**
(32) 91767
(31) 17.12.2010
(33) LU
(86) PCT/EP2011/073119
(87) WO 2012/080496
(74) Traplová Hakr Kubát, advokátní a patentová kancelář, Ing. Jan Kubát, Přístavní 24, Praha 7, 17000

(97) **EP 2654721**
(47) 19.11.2014
(97) 28.06.2012
(51) **A61K 9/127** (2006.01)
A61K 47/48 (2006.01)
A61K 9/08 (2006.01)
A61K 31/4425 (2006.01)
A61K 31/4706 (2006.01)
B82Y 5/00 (2011.01)
(96) 22.12.2011
(96) 11805029.3
(73) Traslational Cancer Drugs Pharma, S.L., 47001 Valladolid, ES
(72) PALACIOS IZQUIERDO, Beatriz, E-28027 Madrid, ES
VAN HOOGEVEST, Peter, 67433 Neustadt an der Weinstrasse, DE
L.S. LEIGH, Mathew, 4132 Muttensz Baselland, CH
(54) **Farmaceutické kompozice pyridiniových a chinolinových derivátů**
(32) 10382348, 201161492621 P
(31) 23.12.2010, 02.06.2011
(33) EP, US
(86) PCT/EP2011/073722
(87) WO 2012/085171
(74) A. Holas & partner, Patentová a známková kancelář, Ing. Mgr. Hana Holasová, Křížová 4/105, Brno, 60300

(97) **EP 2661989**
(47) 24.12.2014
(97) 13.11.2013
(51) **A47F 3/00** (2006.01)
(96) 29.04.2013
(96) 13165762.9
(73) Wanzl Metallwarenfabrik GmbH, 89340 Leipheim, DE
(72) Buchmann, Gerhard, 89362 Offingen, DE
Mussinger, Thomas, 89358 Kammeltal, DE
Galgenmiller, Markus, 89284 Pfaffenhofen, OT Kadeltschhofen, DE
(54) **Kontejner na zboží**
(32) 102012103993
(31) 07.05.2012
(33) DE
(74) ROTT, RŮŽIČKA & GUTTMANN Patentová, známková a advokátní kancelář, Ing. Jiří Andera, Vinohradská 37, Praha 2, 12000

(97) **EP 2670932**
(47) 30.07.2014
(97) 04.06.2009

- (51) **E05B 81/20** (2014.01)
(96) 26.11.2008
(96) 08854394.7
(73) Kiekert Aktiengesellschaft, 42579 Heiligenhaus, DE
(72) SCHOLZ, Michael, 45136 Essen, DE
SCHIFFER, Holger, 40668 Meerbusch, DE
ARMBRUSTER, Stefan, 42579 Heiligenhaus, DE
HERRMANN, Michael, 47506 Neukirchen-Vluyn, DE
- (54) **Dveřní uzávěr motorového vozidla**
(32) 202007016719 U
(31) 28.11.2007
(33) DE
(86) PCT/DE2008/001976
(87) WO 2009/068017
(74) Čermák a spol., JUDr. Karel Čermák, Elišky Peškové 15/735, Praha 5, 15000
-
- (97) **EP 2671035**
(47) 03.12.2014
(97) 09.08.2012
(51) **F27B 9/28** (2006.01)
F27B 9/40 (2006.01)
C21D 1/74 (2006.01)
C21D 9/56 (2006.01)
F26B 21/00 (2006.01)
(96) 30.01.2012
(96) 12715806.1
(73) Andritz Technology and Asset Management GmbH, 8045 Graz, AT
(72) HAMMAN, Martin, F-91120 Palaiseau, FR
VALLEE, Jerome, F-77220 Presles-en-Brie, FR
- (54) **Způsob kontroly ochranné atmosféry v komoře s ochranným plynem ke zpracování kovového pásu**
(32) 1522011
(31) 04.02.2011
(33) AT
(86) PCT/AT2012/000013
(87) WO 2012/103563
(74) Společná advokátní kancelář Všetečka Zelený Švorčík Kalenský a partneři, JUDr. Michal Havlík, Hálkova 2, Praha 2, 12000
-
- (97) **EP 2678185**
(47) 26.11.2014
(97) 26.10.2012
(51) **B60L 11/18** (2006.01)
H04L 29/12 (2006.01)
(96) 11.04.2012
(96) 12716320.2
(73) Siemens Aktiengesellschaft, 80333 München, DE
(72) HEINRICH, Andreas, 71032 Böblingen, DE
HEUER, Jörg, 82041 Oberhaching, DE
- (54) **Způsob vytváření komunikačního spojení na základě IP mezi elektrickým vozidlem a jednotkou pro řízení nabíjení**
(32) 102011007912
(31) 21.04.2011
(33) DE
(86) PCT/EP2012/056502
(87) WO 2012/143266
(74) Čermák a spol., JUDr. Karel Čermák, Elišky Peškové 15/735, Praha 5, 15000
-
- (97) **EP 2705204**
(47) 19.11.2014
(97) 08.11.2012
(51) **E05F 3/20** (2006.01)

- E05F 3/10** (2006.01)
E05F 3/12 (2006.01)
(96) 02.03.2012
(96) 12713326.2
(73) OL.MI Srl, 37014 Castelnovo del Garda (VR), IT
(72) MIGLIORANZO, Ivano, I-37067 Valeggio sul Mincio (VR), IT
- (54) **Závěs**
(32) PCT/IB2011/051967
(31) 04.05.2011
(33) IB
(86) PCT/IB2012/051006
(87) WO 2012/150507
(74) Společná advokátní kancelář Všetečka Zelený Švorčík Kalenský a partneři, JUDr. Michal Havlík, Hálkova 2, Praha 2, 12000
-
- (97) **EP 2727694**
(47) 28.01.2015
(97) 07.05.2014
(51) **B29B 11/16** (2006.01)
B29C 70/38 (2006.01)
B29C 70/54 (2006.01)
B29C 70/30 (2006.01)
(96) 05.11.2012
(96) 12191275.2
(73) Toho Tenax Europe GmbH, 42103 Wuppertal, DE
(72) Schneider, Markus, 40237 Düsseldorf, DE
Lehmhaus, Björn, 01445 RADEBEUL, DE
- (54) **Nanášeční zařízení k řízenímu nanášení svazků vyztužujících vláken**
(74) Společná advokátní kancelář Všetečka Zelený Švorčík Kalenský a partneři, JUDr. Michal Havlík, Hálkova 2, Praha 2, 12000
-
- (97) **EP 2734304**
(47) 29.10.2014
(97) 15.08.2013
(51) **B02C 15/00** (2006.01)
(96) 22.01.2013
(96) 13700910.6
(73) ThyssenKrupp Industrial Solutions AG, 45143 Essen, DE
(72) ASSMANN, Björn Olaf, 59063 Hamm, DE
PETRING, Jörg, 49808 Lingen, DE
KACHE, Guido, 59269 Beckum, DE
- (54) **Válcový mlýn a způsob k provozování válcového mlýnu**
(32) 102012100946
(31) 06.02.2012
(33) DE
(86) PCT/EP2013/051133
(87) WO 2013/117423
(74) Společná advokátní kancelář Všetečka Zelený Švorčík Kalenský a partneři, JUDr. Michal Havlík, Hálkova 2, Praha 2, 12000
-
- (97) **EP 2774639**
(47) 10.12.2014
(97) 10.09.2014
(51) **A61M 5/20** (2006.01)
(96) 08.03.2013
(96) 13158407.0
(73) TEVA PHARMACEUTICAL INDUSTRIES, LTD., 49131 Petah Tiqva, IL
(72) Cowe, Toby, Cheltenham, GL51 9LQ, GB
- (54) **Opětovně použitelné injektorové zařízení pro stříkačku**
(74) Společná advokátní kancelář Všetečka Zelený Švorčík Kalenský a partneři, JUDr. Michal Havlík, Hálkova 2, Praha 2, 12000

Zveřejněné opravené překlady evropských patentových spisů

U následujících udělených evropských patentů s účinky pro Českou republiku byl majitelem předložen opravený překlad patentového spisu do českého jazyka (§35d odst. 2 zákona č. 527/1990 Sb., v platném znění).

Datem zveřejnění opraveného překladu evropského patentového spisu je datum publikace tohoto Věstníku.

(97) EP 1501534

Zveřejněné překlady pozměněného, nebo omezeného znění evropských patentových spisů

U následujících udělených evropských patentů s účinky pro Českou republiku byl majitelem předložen opravený překlad patentového spisu do českého jazyka (§ 35d odst. 2 zákona č. 527/1990 Sb., v platném znění).

Datem zveřejnění opraveného překladu evropského patentového spisu je datum publikace tohoto Věstníku.

(97) EP 1288031

(97) EP 1640521

Evropské patenty zachované v pozměněném nebo omezeném znění

V této části jsou uvedeny evropské patenty s účinky pro Českou republiku, které byly Evropským úřadem podle článku 102 Úmluvy o udělování evropských patentů zachovány v omezeném znění podle čl. 105a - 105c EPC 2000, nebo v pozměněném znění (§ 35f zákona č. 527/1990 Sb., v platném znění).

(97) Datum oznámení o zachování patentu

EP 2277620

18.02.2015

Evropské patenty zrušené Evropským patentovým úřadem

Následující evropské patenty udělené Evropským patentovým úřadem s účinky pro Českou republiku byly zrušeny Evropským patentovým úřadem podle článku 102 Úmluvy o udělování evropských patentů (§ 35f odst. 2 zákona č. 527/1990 Sb., v platném znění).

(97) EP 1663630

(97) EP 2138667

MM4A

Zánik evropských patentů nezaplacením poplatků za udržování platnosti patentu

Následující evropské patenty udělené Evropským patentovým úřadem s účinky pro Českou republiku zanikly pro nezaplacení poplatků za udržování platnosti patentu (§ 22 písm. b) zákona č. 527/1990 Sb., v platném znění).

(97) EP 1286317

(97) EP 1786941

(97) EP 1892331

(97) EP 2052129

(97) EP 1420898

(97) EP 1793859

(97) EP 1915518

(97) EP 2103694

(97) EP 1663235

(97) EP 1809292

(97) EP 1920206

(97) EP 2286933

(97) EP 1767301

(97) EP 1892057

(97) EP 1945958

PD4A

Převod práv a ostatní změny majitelů evropských patentů

(97) EP 1545226

(73) Fairlife, LLC, Chicago, 60607, IL, US

(97) EP 2038347

(73) Styrolution Europe GmbH, 60325 Frankfurt am Main, DE

(97) EP 1595695

(73) Bauer Hockey Corp., Blainville, Québec J7C 0N9, CA

(97) EP 2049807

(73) A. RAYMOND et Cie, 38000 Grenoble, FR

(97) EP 1673398

(73) Amgen Research (Munich) GmbH, 81477 München, DE

(97) EP 2178970

(73) Styrolution Europe GmbH, 60325 Frankfurt am Main, DE

(97) EP 1691833

(73) Amgen Research (Munich) GmbH, 81477 München, DE

(97) EP 2240432

(73) Liebel-Flarsheim Company LLC, Hazelwood, 63042, MO, US

(97) EP 1718802

(73) SSL-Schwellenwerk und Steuerungstechnik Linz GmbH, 4030 Linz, AT

(97) EP 2294012

(73) Salix Pharmaceuticals, Ltd., Raleigh, 27615, NC, US

(97) EP 1819592

(73) Skyventure International (UK) Ltd., Worcester WR12JG, GB

(97) EP 2425730

(73) Bauer Hockey Corp., Blainville, Québec J7C 0N9, CA

(97) EP 2012833

(73) The Regents of the University of Michigan, Ann Arbor, 48105-2590, MI, US

(97) EP 2478937

(73) Bauer Hockey Corp., Blainville, Québec J7C 0N9, CA

(97) **EP 2494959**

(73) Foamix Pharmaceuticals Ltd., Rehovot 7670402, IL

(97) **EP 2550883**

(73) Bauer Hockey Corp., Blainville, Québec J7C ON9, CA

(97) **EP 2550885**

(73) Bauer Hockey Corp., Blainville, Québec J7C ON9, CA

(97) **EP 2550886**

(73) Bauer Hockey Corp., Blainville, Québec J7C ON9, CA

FG1K

Zapsané užité vzory - přehled podle čísel zápisu

V období uzávěrky tohoto čísla Věstníku zapsal Úřad průmyslového vlastnictví tyto užité vzory.

27839	B 60 L 5/00	(2006.01)	27850	E 04 H 12/22	(2006.01)	27861	F 23 B 20/00	(2006.01)
27840	B 62 K 3/02	(2006.01)	27851	H 02 P 7/00	(2006.01)	27862	A 61 K 8/97	(2006.01)
27841	B 32 B 27/32	(2006.01)	27852	E 05 F 15/14	(2006.01)	27863	G 01 N 13/04	(2006.01)
27842	F 24 H 3/12	(2006.01)	27853	F 16 L 33/00	(2006.01)	27864	B 61 H 11/06	(2006.01)
27843	F 16 M 11/00	(2006.01)	27854	B 01 D 53/74	(2006.01)	27865	B 29 C 69/00	(2006.01)
27844	G 01 N 37/00	(2006.01)	27855	C 10 L 5/44	(2006.01)	27866	B 03 C 1/00	(2006.01)
27845	C 08 K 5/01	(2006.01)	27856	F 03 C 1/013	(2006.01)	27867	G 01 K 7/22	(2006.01)
27846	G 01 N 27/30	(2006.01)	27857	A 61 K 31/095	(2006.01)	27868	G 06 Q 40/02	(2012.01)
27847	F 04 D 29/18	(2006.01)	27858	A 61 K 31/167	(2006.01)	27869	G 01 N 23/20	(2006.01)
27848	F 21 V 13/04	(2006.01)	27859	B 32 B 15/08	(2006.01)	27870	B 60 R 25/06	(2006.01)
27849	B 01 D 53/74	(2006.01)	27860	B 01 D 35/05	(2006.01)			

FG1K

Zapsané užité vzory - řazené podle MPT

(51)	A61K 31/095	(2006.01)	Novotný Radek Ing., Vranovice, CZ
	A61K 47/34	(2006.01)	(54) Filtr tvořený plovoucím vegetačním ostrovem s podhledinovým prvky
(11)	27857		(74) Ing. Libor Markes, Grohova 54/145, Brno, 60200
(21)	2014-30437		
(22)	12.12.2014		
(47)	23.02.2015		
(73)	Zentiva, k.s., Praha 10- Dolní Měcholupy, CZ		
(72)	Dohnal Jiří, Praha 4, CZ		
	Kukačková Lenka, Praha 5, CZ		
(54)	Formulace obsahující tuhý roztok febuxostatu		(51) B01D 53/74
(74)	ROTT, RŮŽIČKA & GUTTMANN Patentová, známková a advokátní kancelář, Ing. Jana Fuchsová, Vinohradská 37, Praha 2, 12000		B01D 53/86
			B01J 19/12
			B01D 53/90
(11)	27858		(11) 27849
(21)	2014-30447		(21) 2014-30285
(22)	15.12.2014		(22) 19.11.2014
(47)	23.02.2015		(47) 23.02.2015
(73)	Zentiva, k.s., Praha 10- Dolní Měcholupy, CZ		(73) Vysoká škola chemicko- technologická v Praze, Praha 6, CZ
(72)	Stasiak Pawel, 80-180 Gdansk, PL		DEKONTA, a.s., Stehelčevy, CZ
(54)	Tablety paracetamolu s potahem obsahujícím aroma		PLASTIME.CHEMI s.r.o., Jablonec nad Nisou, CZ
(74)	ROTT, RŮŽIČKA & GUTTMANN Patentová, známková a advokátní kancelář, Ing. Jana Fuchsová, Vinohradská 37, Praha 2, 12000		(72) Krýsa Josef prof. Dr. Ing., Praha 4, CZ
			Zlámal Martin Ing., Praha 5, CZ
			Bleha Radek, Rádlo, CZ
			Zápotocký Luboš Ing., Slaný, CZ
			Moulis František Ing., Holoubkov, CZ
			(54) Zařízení pro čištění plynů obsahujících těžké organické sloučeniny
			(74) PatentCentrum Sedlák a Partners s.r.o., Husova 5, České Budějovice, 37001
(51)	A61K 8/97	(2006.01)	(51) B01D 53/74
	A61K 8/99	(2006.01)	B01D 53/86
	A61K 36/28	(2006.01)	B01J 19/12
	A23L 1/305	(2006.01)	B01D 53/90
	A61K 31/197	(2006.01)	(11) 27854
	A61K 31/465	(2006.01)	(21) 2014-30332
(11)	27862		(22) 26.11.2014
(21)	2014-30501		(47) 23.02.2015
(22)	22.12.2014		(73) Vysoká škola chemicko- technologická v Praze, Praha 6, CZ
(47)	23.02.2015		DEKONTA, a.s., Stehelčevy, CZ
(73)	AGRA GROUP a.s., Střelské Hoštice, CZ		PLASTIME.CHEMI s.r.o., Jablonec nad Nisou, CZ
(72)	Stuchlík Milan RNDr., Opava, CZ		(72) Krýsa Josef prof. Dr. Ing., Praha 4, CZ
	Doubrava Vladimír MVDr., Zábřeh, CZ		Zlámal Martin Ing., Praha 5, CZ
(54)	Nutrikosmetický přípravek		Bleha Radek, Rádlo, CZ
(74)	INVENTIA s.r.o., RNDr. Kateřina Hartvichová, Na Bělidle 3, Praha 5, 15000		Zápotocký Luboš Ing., Slaný, CZ
			(54) Zařízení pro čištění plynů obsahujících těžké organické sloučeniny
			(74) PatentCentrum Sedlák a Partners s.r.o., Husova 5, České Budějovice, 37001
(51)	B01D 35/05	(2006.01)	(51) B03C 1/00
	C02F 3/00	(2006.01)	(2006.01)
(11)	27860		(11) 27866
(21)	2014-30472		(21) 2014-30521
(22)	18.12.2014		(22) 30.12.2014
(47)	23.02.2015		(47) 23.02.2015
(73)	Výzkumný ústav vodohospodářský TGM, v.v.i., Praha 6, CZ		(73) SVÚM a.s., Čelákovice, CZ
(72)	Rozkošný Miloš Ing., Tišnov, CZ		(72) Blažek Zdeněk Ing., Praha 2, CZ
	Sova Jaroslav, Brno, CZ		Neubert Milan RNDr., Praha 2, CZ
	Sedláček Pavel Ing., Bystřice nad Pernštejnem, CZ		(54) Separční kotouč s feritovými magnety

-
- (51) **B29C 69/00** (2006.01)
B29C 65/56 (2006.01)
B29C 57/04 (2006.01)
B29D 23/00 (2006.01)
- (11) 27865
(21) **2014-30520**
(22) 30.12.2014
(47) 23.02.2015
(73) VÚTS, a.s., Liberec, Liberec XI- Růžodol I, CZ
(72) Fábera Jaroslav Ing., Liberec XIV- Ruprechtice, CZ
Havlík Jaroslav Ing., Liberec VIII- Dolní Hanychov, CZ
Šulcová Veronika Ing., Jablonec nad Nisou- Kokonín, CZ
Prýl Stanislav Ing., Bakov nad Jizerou, CZ
- (54) **Zařízení k výrobě plastových trubek s tvářenými konci, zvláště trubek pro palivová potrubí**
- (74) Ing. Dobroslov Musil, patentová kancelář, Ing. Dobroslov Musil, Cejl 38, Brno, 60200
-
- (51) **B32B 15/08** (2006.01)
B32B 27/02 (2006.01)
B32B 1/08 (2006.01)
B23Q 1/70 (2006.01)
E04C 3/29 (2006.01)
- (11) 27859
(21) **2014-30458**
(22) 17.12.2014
(47) 23.02.2015
(73) Compo Tech PLUS, spol. s r.o., Sušice, CZ
České vysoké učení technické v Praze Fakulta strojní, Praha 6, CZ
(72) Uher Ondřej Ing., Sušice, CZ
Poul Robin Ing., Sušice, CZ
Růžička Milan prof. Ing., Praha 4, CZ
- (54) **Tlumený nosník**
- (74) Ing. Ondřej Uher, Družstevní 159, Sušice, 34201
-
- (51) **B32B 27/32** (2006.01)
B32B 7/12 (2006.01)
C08L 23/10 (2006.01)
C08L 23/04 (2006.01)
- (11) 27841
(21) **2014-29788**
(22) 17.07.2014
(47) 23.02.2015
(73) Univerzita Tomáše Bati ve Zlíně, Zlín, CZ
Fatra a.s., Napajedla, CZ
(72) Paravanová Gordana Ing., Otrokovice, CZ
Bažant Pavel Ing., Napajedla, CZ
Sedláček Tomáš Ing., Vizovice, CZ
Pavlínek Vladimír doc. Dr. Ing., Otrokovice, CZ
Musil Jan Ing., Zlín, CZ
Omelková Daniela Ing., Traplice, CZ
Mertlík Petr Ing., Napajedla, CZ
Šindelář Marek Ing., Kroměříž, CZ
- (54) **PVC prostá podlahovina optimalizované struktury**
- (74) Univerzita Tomáše Bati ve Zlíně, Ing. Jan Görig, Nám. T. G. Masaryka 5555, Zlín, 76001
-
- (51) **B60L 5/00** (2006.01)
B60L 5/10 (2006.01)
- (11) 27839
(21) **2014-29187**
(22) 05.02.2014
(47) 23.02.2015
(73) Deutzer Technische Kohle GmbH, 15438 Zeuthen, DE
(72) Deutzer Manfred Dipl.- Chem., 15438 Zeuthen, DE
(54) **Naváděcí přípravek opatřený proudovým sběračem pro dvoupólové trolejové vedení**
- (74) Jan Brykner, Resslerova 741, Hradec Králové, 50002
-
- (51) **B60R 25/06** (2006.01)
- (11) 27870
(21) **2015-30565**
(22) 09.01.2015
(47) 23.02.2015
(73) CONSTRUCT A&D, a.s., Velké Meziříčí, CZ
-
- (72) Pejchal Stanislav, Velké Meziříčí, CZ
(54) **Zámek mechanismu řazení**
(74) ROTT, RŮŽIČKA & GUTTMANN Patentová, známková a advokátní kancelář, Ing. Jiří Andera, Vinohradská 37, Praha 2, 12000
-
- (51) **B61H 11/06** (2006.01)
- (11) 27864
(21) **2014-30514**
(22) 23.12.2014
(47) 23.02.2015
(73) DAKO-CZ, a.s., Třemošnice, CZ
(72) Rokos Jiří Ing., Třemošnice, CZ
(54) **Rozevřáček pneumatických brzd železničních vozidel**
- (74) Pavel Reichel a kol., Ing. Pavel Reichel, Lopatecká 14, Praha 4, 14700
-
- (51) **B62K 3/02** (2006.01)
B62K 5/06 (2006.01)
B62K 7/02 (2006.01)
B62M 7/00 (2010.01)
B62M 1/24 (2013.01)
- (11) 27840
(21) **2014-29483**
(22) 18.04.2014
(47) 23.02.2015
(73) Böhm František, Rudolfov, CZ
Prenerová Ingrid, Adamov, CZ
Kovářová Irena Mgr., Rudolfov, CZ
(72) Böhm František, Rudolfov, CZ
(54) **Ekologické vozidlo pro přepravu osob**
- (74) PatentCentrum Sedlák a Partners s.r.o., Ing. Jiří Sedlák, Husova 5, České Budějovice, 37001
-
- (51) **C08K 5/01** (2006.01)
C08J 9/14 (2006.01)
C08L 25/06 (2006.01)
- (11) 27845
(21) **2014-30151**
(22) 23.10.2014
(47) 23.02.2015
(73) Výzkumný ústav anorganické chemie, a. s., Ústí nad Labem, CZ
(72) Šťábová Gabriela Ing., Ústí nad Labem, CZ
Kolena Jiří Ing., Litvínov, CZ
Morávek Pavel Ing., Litvínov- Janov, CZ
Štěpánek Kamil RNDr., Most, CZ
- (54) **Nadouvadlo pro výrobu expandovatelného polystyrenu**
- (74) Mgr. Ing. Stanislav Babický, Budovatelů 2407, Most, 43401
-
- (51) **C10L 5/44** (2006.01)
- (11) 27855
(21) **2014-30385**
(22) 04.12.2014
(47) 23.02.2015
(73) Výzkumný ústav zemědělské techniky, v.v.i., Praha 6- Ruzyně, CZ
(72) Souček Jiří Ing., Kolín IV, CZ
(54) **Směsná palivová briketa**
- (74) Ing. Libor Šimek, Vinohradská 194, Praha 3- Vinohrady, 13000
-
- (51) **E04H 12/22** (2006.01)
E04H 12/12 (2006.01)
- (11) 27850
(21) **2014-30289**
(22) 20.11.2014
(47) 23.02.2015
(73) EUROVIA CS, a.s., Praha 1, CZ
(72) Klimeš Petr Ing., Praha 6, CZ
Komanec Jan Ing., Hřebeč, CZ
Řurana Marián Ing., Jinočany, CZ
Čančík Pavel, Praha 9- Dolní Počernice, CZ
Hájek Jiří Ing., Hřebeč, CZ
Michek Jaroslav, Řevnice, CZ
Kormaňáková Renata Ing., Praha 3- Vinohrady, CZ
Menšíková Erika Ing., Praha 4, CZ
- (54) **Základový prvek silničního portálu**
- (74) Ing. Vladimír Janko, Pivovarská 2734/53, Jablonec nad Nisou, 46601
-
- (51) **E05F 15/14** (2006.01)

- (11) **B60J 5/06** (2006.01)
(11) 27852
(21) **2014-30314**
(22) 24.11.2014
(47) 23.02.2015
(73) ELMESY, s.r.o., Brno, CZ
(72) Staroba Pavel Ing., Lhánice, CZ
Študla Hynek Ing., Boskovice, CZ
Prokop Robert, Domašov u Brna, CZ
(54) **Dveře, zejména pro kolejová vozidla**
(74) Čermák a spol., Mgr. Ondřej Čerych, Elišky Peškové 15/735, Praha 5, 15000
-
- (51) **F03C 1/013** (2006.01)
F03C 1/40 (2006.01)
F15B 13/00 (2006.01)
F15B 15/28 (2006.01)
(11) 27856
(21) **2014-30389**
(22) 03.12.2014
(47) 23.02.2015
(73) Vysoká škola báňská- Technická univerzita Ostrava, Ostrava- Poruba, CZ
(72) Noskovič Petr prof. Ing., Dolní Lhota, CZ
Veselý František Ing., Horní Maršov, CZ
Mahdal Miroslav Ing., Bánov, CZ
Bureček Adam Ing., Kozmice, CZ
Dobeš Josef Ing., Dobrá, CZ
Veselý Martin Ing., Horní Maršov, CZ
(54) **Uspořádání přímočarého hydraulického motoru**
(74) INPARTNERS GROUP, Ing. Dušan Kendereški, Lidická 51, Brno, 60200
-
- (51) **F04D 29/18** (2006.01)
F04D 29/24 (2006.01)
B61C 15/10 (2006.01)
(11) 27847
(21) **2014-30252**
(22) 12.11.2014
(47) 23.02.2015
(73) TRIBOTEC, spol. s r.o., Praha 10, CZ
(72) Vašíček Michal Ing., Pozořice, CZ
(54) **Suchoběžné lamelové dmýchadlo**
(74) Ing. Dobroslav Musil, patentová kancelář, Ing. Dobroslav Musil, Cejl 38, Brno, 60200
-
- (51) **F16L 33/00** (2006.01)
(11) 27853
(21) **2014-30323**
(22) 25.11.2014
(47) 23.02.2015
(73) Hejčl Otto Ing., Hradec Králové, CZ
(72) Hejčl Otto Ing., Hradec Králové, CZ
(54) **Trubkový spojovací segment pro spojování trubek zejména různých průměrů**
(74) Halaxová & Halaxová TETRAPAT, RNDr. Zdeňka Halaxová, Jinonická 80, Praha 5, 15800
-
- (51) **F16M 11/00** (2006.01)
F16M 13/00 (2006.01)
H04M 1/02 (2006.01)
A45F 5/00 (2006.01)
(11) 27843
(21) **2014-30007**
(22) 23.09.2014
(47) 23.02.2015
(73) Bavikyan Narek, Praha 6, CZ
(72) Bavikyan Narek, Praha 6, CZ
(54) **Držák elektronických zařízení**
-
- (51) **F21V 13/04** (2006.01)
F21V 7/00 (2006.01)
F21V 5/02 (2006.01)
F21S 11/00 (2006.01)
G02B 26/08 (2006.01)
(11) 27848
(21) **2014-30280**
- (22) 31.10.2014
(47) 23.02.2015
(73) Lightway s.r.o., Praha 4- Chodov, CZ
(72) Brandalík Jakub, Praha 5, CZ
Mašín Petr PhDr. Ing., Tachovice, CZ
(54) **Konstrukční úprava světlovodu**
(74) Karel Čálek, Nad Palatou 12/2657, Praha 5, 15000
-
- (51) **F23B 20/00** (2006.01)
F23B 60/00 (2006.01)
F23B 99/00 (2006.01)
(11) 27861
(21) **2014-30488**
(22) 19.12.2014
(47) 23.02.2015
(73) Výzkumný ústav organických syntéz a.s., Rybitví, CZ
RADANAL s.r.o., Pardubice, CZ
GEMOS CZ, spol. s r.o., Čelákovice, CZ
Vysoké učení technické v Brně, Brno, CZ
(72) Pražský Bořivoj Ing., Čelákovice, CZ
Bartoš Michal Ing., Pardubice, CZ
Horna Aleš doc. Ing., Pardubice, CZ
Lisý Martin Ing., Brno, CZ
(54) **Spalovací zařízení**
(74) INPARTNERS GROUP, Ing. Leopold Dadej, Na Valtické 339/6, Břeclav 4, 69141
-
- (51) **F24H 3/12** (2006.01)
(11) 27842
(21) **2014-29966**
(22) 12.09.2014
(47) 23.02.2015
(32) 06.02.2014
(31) W.122777
(33) PL
(73) "KRATKI.PL" MAREK BAL, Jedlińsk, PL
(72) Bal Marek, Wsola- Jedlińsk, PL
(54) **Zařízení pro přijímání tepla**
(74) Traplová Hakr Kubát, advokátní a patentová kancelář, Ing. Jan Kubát, Přístavní 24, Praha 7, 17000
-
- (51) **G01K 7/22** (2006.01)
(11) 27867
(21) **2014-30537**
(22) 31.12.2014
(47) 23.02.2015
(73) Západočeská univerzita v Plzni, Plzeň, CZ
(72) Tolar David Ing., Plzeň, CZ
(54) **Senzor měření teploty**
-
- (51) **G01N 13/04** (2006.01)
(11) 27863
(21) **2014-30507**
(22) 23.12.2014
(47) 23.02.2015
(73) TRYSTOM, spol. s r.o., Olomouc, CZ
Univerzita Palackého, Olomouc, CZ
(72) Vacek Jan doc. Ing., Olomouc, CZ
Hrbáč Jan doc. RNDr., Horka nad Moravou, CZ
Švarc Marek Ing., Výkleky, CZ
Knopf Petr, Šternberk, CZ
Čihalík Ivo Ing., Velká Bystřice, CZ
(54) **Zařízení pro online analýzu sledování biologicky aktivních látek pomocí mikrodiálýzy**
(74) Ing. Petr Soukup, Videňská 8, Olomouc, 77200
-
- (51) **G01N 23/20** (2006.01)
(11) 27869
(21) **2015-30557**
(22) 08.01.2015
(47) 23.02.2015
(73) České vysoké učení technické v Praze, Fakulta jaderná a fyzikálně inženýrská, Praha 1, CZ
(72) Drahokoupil Jan Ing., Praha 10, CZ
Kolařík Kamil Ing., České Budějovice, CZ
Ganev Nikolaj prof. Ing., Praha 6, CZ

(54) Soustava pro měření mřížkového parametru zejména na monokrystalických vzorcích a polykrystalických materiálech	G06Q 20/30 (2012.01)
(74) Ing. Hana Dušková, Na Kočově 180, Chotutice, 28103	(11) 27868
	(21) 2015-30548
	(22) 07.01.2015
	(47) 23.02.2015
	(73) Air Bank a.s., Praha 4 Chodov, CZ
	(72) Strcula Michal Ing., Praha 9- Horní Počernice, CZ
	(54) Systém elektronického bankovníctví
	(74) ROTT, RŮŽIČKA & GUTTMANN Patentová, známková a právní kancelář, Ing. Jiří Andera, Vinohradská 37, Praha 2, 12000
(51) G01N 27/30 (2006.01)	(51) H02P 7/00 (2006.01)
G01N 13/04 (2006.01)	B61C 13/00 (2006.01)
(11) 27846	B61C 3/00 (2006.01)
(21) 2014-30173	(11) 27851
(22) 29.10.2014	(21) 2014-30304
(47) 23.02.2015	(22) 20.11.2014
(73) Kostkanová Eva Ing., Praha 4, CZ	(47) 23.02.2015
(72) Kostkanová Eva Ing., Praha 4, CZ	(73) Vysoká škola báňská- Technická univerzita Ostrava, Ostrava- Poruba, CZ
(54) Aparát ke sledování asociace amfifilních sloučenin ve vodném roztoku	(72) Čermák Tomáš prof. Ing., Moravská Ostrava, CZ
(51) G01N 37/00 (2006.01)	Sládeček Václav Ing., Vratimov, CZ
C07K 1/36 (2006.01)	Vincenec Jan Ing., Havířov- Podlesí, CZ
C07K 1/14 (2006.01)	Palacký Petr doc. Ing., Nový Jičín, CZ
C07K 14/415 (2006.01)	Neborák Ivo doc. Ing., Rychvald, CZ
C07K 14/81 (2006.01)	Kopáček Jaroslav prof. Ing., Moravská Ostrava, CZ
(11) 27844	Fojtásek Kamil Ing., Ostrava- Poruba, CZ
(21) 2014-30064	(54) Zapojení univerzální trakční akumulátorové jednotky
(22) 08.10.2014	(74) INPARTNERS GROUP, Ing. Dušan Kendereški, Lidická 51, Brno, 60200
(47) 23.02.2015	
(73) Výzkumný ústav rostlinné výroby, v. v. i., Praha 6- Ruzyně, CZ	
(72) Vítámvás Pavel Mgr., Šternberk, CZ	
Prášil Ilja RNDr., Slaný, CZ	
Kosová Klára RNDr., Volenice, CZ	
(54) Extrakční směs pro normalizaci a monitoring dehydrinů v obilninách	
(51) G06Q 40/02 (2012.01)	

Seznam majitelů zapsaných užitéch vzorů

(73) AGRA GROUP a.s., Střelské Hoštice, CZ	(11) 27862	(51) A 61 K 8/97 (2006.01)	(73) TRIBOTEC, spol. s r.o., Praha 10, CZ	(11) 27847	(51) F 04 D 29/18 (2006.01)
Air Bank a.s., Praha 4 Chodov, CZ	27868	G 06 Q 40/02 (2012.01)	TRYSTOM, spol. s r.o., Olomouc, CZ	27863	G 01 N 13/04 (2006.01)
Compo Tech PLUS, spol. s r.o., Sušice, CZ	27859	B 32 B 15/08 (2006.01)	Univerzita Palackého, Olomouc, CZ	27863	G 01 N 13/04 (2006.01)
CONSTRUCT A&D, a.s., Velké Meziříčí, CZ	27870	B 60 R 25/06 (2006.01)	Univerzita Tomáše Bati ve Zlíně, Zlín, CZ	27841	B 32 B 27/32 (2006.01)
České vysoké učení technické v Praze, Fakulta jaderná a fyzikálně inženýrská, Praha 1, CZ	27869	G 01 N 23/20 (2006.01)	VÚTS, a.s., Liberec, Liberec XI-Růžodol I, CZ	27865	B 29 C 69/00 (2006.01)
České vysoké učení technické v Praze Fakulta strojní, Praha 6, CZ	27859	B 32 B 15/08 (2006.01)	Vysoká škola báňská- Technická univerzita Ostrava, Ostrava- Poruba, CZ	27856	F 03 C 1/013 (2006.01)
DAKO-CZ, a.s., Třemošnice, CZ	27864	B 61 H 11/06 (2006.01)	Vysoká škola báňská- Technická univerzita Ostrava, Ostrava- Poruba, CZ	27851	H 02 P 7/00 (2006.01)
DEKONTA, a.s., Stehelčevy, CZ	27849	B 01 D 53/74 (2006.01)	Vysoká škola chemicko-technologická v Praze, Praha 6, CZ	27849	B 01 D 53/74 (2006.01)
DEKONTA, a.s., Stehelčevy, CZ	27854	B 01 D 53/74 (2006.01)	Vysoká škola chemicko-technologická v Praze, Praha 6, CZ	27854	B 01 D 53/74 (2006.01)
Deutzer Technische Kohle GmbH, 15438 Zeuthen, DE	27839	B 60 L 5/00 (2006.01)	Vysoké učení technické v Brně, Brno, CZ	27861	F 23 B 20/00 (2006.01)
ELMESY, s.r.o., Brno, CZ	27852	E 05 F 15/14 (2006.01)	Výzkumný ústav anorganické chemie, a. s., Ústí nad Labem, CZ	27845	C 08 K 5/01 (2006.01)
EUROVIA CS, a.s., Praha 1, CZ	27850	E 04 H 12/22 (2006.01)	Výzkumný ústav organických syntéz a.s., Rybitví, CZ	27861	F 23 B 20/00 (2006.01)
Fatra a.s., Napajedla, CZ	27841	B 32 B 27/32 (2006.01)	Výzkumný ústav rostlinné výroby, v. v. i., Praha 6- Ruzyně, CZ	27844	G 01 N 37/00 (2006.01)
GEMOS CZ, spol. s r.o., Čelákovice, CZ	27861	F 23 B 20/00 (2006.01)	Výzkumný ústav vodohospodářský TGM, v.v.i., Praha 6, CZ	27860	B 01 D 35/05 (2006.01)
"KRATKI.PL" MAREK BAL, Jedlińsk, PL	27842	F 24 H 3/12 (2006.01)	Výzkumný ústav zemědělské techniky, v.v.i., Praha 6- Ruzyně, CZ	27855	C 10 L 5/44 (2006.01)
Lightway s.r.o., Praha 4- Chodov, CZ	27848	F 21 V 13/04 (2006.01)			
PLASTIME.CHEMI s.r.o., Jablonec nad Nisou, CZ	27849	B 01 D 53/74 (2006.01)			
PLASTIME.CHEMI s.r.o., Jablonec nad Nisou, CZ	27854	B 01 D 53/74 (2006.01)			
RADANAL s.r.o., Pardubice, CZ	27861	F 23 B 20/00 (2006.01)			
SVŮM a.s., Čelákovice, CZ	27866	B 03 C 1/00 (2006.01)			

(73)	(11)	(51)		(73)	(11)	(51)	
Západočeská univerzita v Plzni, Plzeň, CZ	27867	G 01 K 7/22	(2006.01)	Böhm František, Rudolfov, CZ	27840	B 62 K 3/02	(2006.01)
Zentiva, k.s., Praha 10- Dolní Měcholupy, CZ	27857	A 61 K 31/095	(2006.01)	Hejčl Otto Ing., Hradec Králové, CZ	27853	F 16 L 33/00	(2006.01)
Zentiva, k.s., Praha 10- Dolní Měcholupy, CZ	27858	A 61 K 31/167	(2006.01)	Kostkanová Eva Ing., Praha 4, CZ	27846	G 01 N 27/30	(2006.01)
Bavikyan Narek, Praha 6, CZ	27843	F 16 M 11/00	(2006.01)	Kovářová Irena Mgr., Rudolfov, CZ	27840	B 62 K 3/02	(2006.01)
				Prenerová Ingrid, Adamov, CZ	27840	B 62 K 3/02	(2006.01)

FG4Q

Zapsané průmyslové vzory - přehled podle čísel zápisu

V období uzávěrky tohoto čísla Věstníku zapsal Úřad průmyslového vlastnictví tyto průmyslové vzory:

36337	02-01	36340	14-99	36343	30-02
36338	26-05	36341	24-01	36344	
36339	06-01	36342	10-01		

FG4Q

Zapsané průmyslové vzory - přehled podle tříd

(51) **02-01**
(11) 36337
(21) 2014-39831
(22) 24.02.2014
(15) 19.02.2015
(54) **Horní díl pyžama**
(28) 1
(73) Martínková Věra, Česká Lípa, CZ
(72) Martínková Věra, Česká Lípa, CZ
(74) STRNAD Patentová a známková kancelář, Ing. Václav Strnad, Rychtářská 375/31, Liberec 14, 46014

(51) **06-01**
(11) 36339
(21) 2014-39883
(22) 08.04.2014
(15) 20.02.2015
(54) **Křeslo**
(28) 2
(73) BONVER CZ s.r.o., Praha 1, CZ
(72) Kerekanič Zdeněk, Valašské Meziříčí, CZ
(74) Ing. Blanka Brodská, Josefův Faimonové 14, Brno, 62800



1.1



1.2

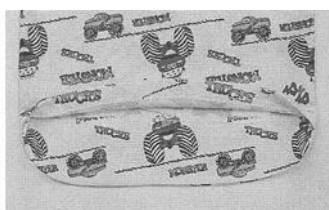

1.3

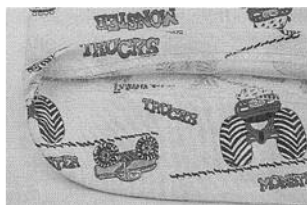

1.4



1.1



1.2



2.1



2.2

- (51) **10-01**
(11) 36342
(21) 2014-39877
(22) 03.04.2014
(15) 23.02.2015
(54) **Hodiny**
(28) 6
(73) ORANGE CITY s.r.o., Praha 5, CZ
(72) Vidov Mikhail, Praha 6, CZ
Zakardonskaya Olga, Praha 6, CZ
(74) Mgr. Klára Studená, advokátní a patentová kancelář, Na Poříčí 12, Praha
1, 11000



1.1



1.2



2.1



2.2



3.1



3.2



4.1



4.2



5.1



5.2



6.1



6.2

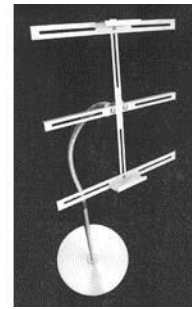

2.1

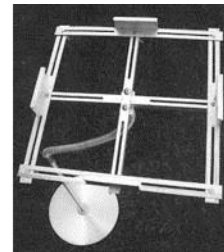

3.1

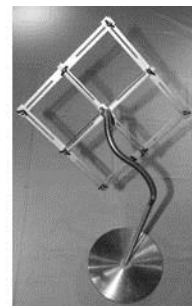

3.2

- (51) **14-99**
(11) 36340
(21) 2012-38988
(22) 14.03.2012
(15) 23.02.2015
(54) **Stojan na tablety**
(28) 3
(73) Kločurjak Ruslan, Praha 4, CZ
(72) Kločurjak Ruslan, Praha 4, CZ

- (51) **24-01**
(11) 36341
(21) 2014-39815
(22) 05.02.2014
(15) 23.02.2015
(54) **Magnetoterapeutický extender**
(28) 1
(73) Burger Oldřich, Klimkovice, CZ
Otisk Jiří Ing., Velká Polom, CZ
(72) Burger Oldřich, Klimkovice, CZ
Otisk Jiří Ing., Velká Polom, CZ

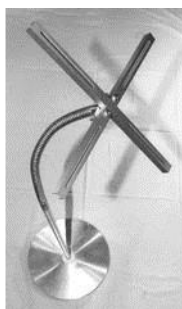

1.1

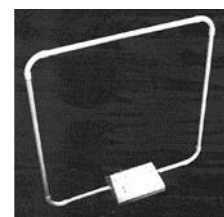

1.1

- (51) **26-05**
(11) 36338
(21) 2014-39936
(22) 02.06.2014
(15) 19.02.2015
(54) **Osvětlovací těleso**
(28) 1
(73) BAGHIRRA s.r.o., Praha 8-Karlín, CZ
(72) Pěnkava Bohumil, Praha 8-Karlín, CZ
(74) UNIPATENT, Ing. Jiří Chlustina, Jana Masaryka 43- 47, Praha 2, 12000



1.1



1.1



1.2

- (51) **30-02**
(11) 36343
(21) 2014-39929
(22) 29.05.2014
(15) 23.02.2015
(54) **Krabice na chov a transport hmyzu**
(28) 1
(73) Přeslička Jiří, Strakonice, CZ
(72) Přeslička Jiří, Strakonice, CZ



1.3

Seznam vlastníků zapsaných průmyslových vzorů

(73)	(11)	(51)	(73)	(11)	(51)
BAGHIRRA s.r.o., Praha 8-Karlín, CZ	36338	26-05	ORANGE CITY s.r.o., Praha 5, CZ	36342	10-01
BONVER CZ s.r.o., Praha 1, CZ	36339	06-01	Otisk Jiří Ing., Velká Polom, CZ	36341	24-01
Burger Oldřich, Klimkovice, CZ	36341	24-01	Přeslička Jiří, Strakonice, CZ	36343	30-02
Kločurjak Ruslan, Praha 4, CZ	36340	14-99	PTV, spol. s r. o., Hostivice, CZ	36344	
Martínková Věra, Česká Lípa, CZ	36337	02-01			
Ústav Geoniky, Ostrava, CZ	36344				

Dodatková ochranná osvědčení pro léčiva a pro přípravky na ochranu rostlin

Podání žádosti o udělení osvědčení

- | | |
|--|--|
| (22) 19.01.2015 | (22) 06.02.2015 |
| (21) SPC/CZ2015/384 | (21) SPC/CZ2015/388 |
| (71) Bristol-Myers Squibb Holdings Ireland, 6312 Steinhausen, CH | (71) BASF Agrochemical Products B.V., 6835 EA Arnhem, NL |
| (68) 2049522 | (68) 1980149 |
| (54) Inhibitory viru hepatitidy C | (54) Synergicky působící herbicidní směsi |
| (92) EU/1/14/939/001-004, 26.08.2014 | (92) 5088-0, 02.09.2014 |
| (93) EU/1/14/939/001-004, 26.08.2014, EU | (93) 3531, 15.05.2014, AT |
| (95) DAKLINZA - daklatasvir a jeho farmaceuticky přijatelné soli, zejména dihydrochlorid daklatasviru, léčivý přípravek | (95) Cleravo - směs obsahující imazamox a chinmerak, přípravek na ochranu rostlin |
-

Udělení osvědčení

- | | |
|--|--|
| (73) BOEHRINGER INGELHEIM PHARMA GMBH & CO. KG, Ingelheim am Rhein, DE | (93) EU/1/13/879, 25.09.2013, EU |
| (68) 302721 | (95) Giotrif - Afatinib, léčivý přípravek |
| (11) 302721/326 | (94) 12.12.2026 |
| (54) Chinazolinové deriváty | |
| (92) 5088-0, 25.09.2013 | |
-

Úřední rozhodnutí a oznámení

MK4A, MK4F

Zánik patentů a autorských osvědčení uplynutím doby platnosti

(11)	(21)	Int.Cl/(51)	(11)	(21)	Int.Cl/(51)
282292	1995-490	8/A61K 47/14	288633	1997-2677	7/C12N 15/55
284105	1995-449	8/B23D 77/04	290845	1996-2457	7/C10G 9/16
284826	1995-491	8/C07D 401/12	291383	1996-2362	7/C05G 3/08
285026	1995-450	8/B23D 77/00	292001	1996-2481	7/B01D 15/08
287506	1995-482	8/C07K 11/02	293221	1996-2435	7/B65D 47/08
287537	1995-2718	7/C11B 1/10	294640	1995-461	8/C07D 231/44

MK1K

Zániky užitných vzorů uplynutím doby platnosti

(11)	(21)	(51)	(11)	(21)	(51)		
15282	2005-16319	A62B 29/00	(2006.01)	17871	2007-19100	A01M 25/00	(2006.01)
15283	2005-16327	H01H 85/30	(2006.01)	17952	2007-19099	F26B 5/14	(2006.01)
15294	2005-16322	A61N 5/04	(2006.01)	21279	2010-23099	A01M 23/08	(2006.01)
15295	2005-16326	H01H 85/30	(2006.01)	21313	2010-23105	C12M 1/00	(2006.01)
15297	2005-16330	F23D 17/00	(2006.01)	21359	2010-23098	E03D 9/04	(2006.01)
15370	2005-16321	E01C 9/06	(2006.01)	21379	2010-23095	A47C 7/00	(2006.01)
15425	2005-16323	E05B 77/00	(2014.01)	21420	2010-23096	G06K 7/14	(2006.01)
15426	2005-16324	E05B 77/00	(2014.01)	21524	2010-23102	B65G 53/16	(2006.01)
15427	2005-16334	G05B 15/02	(2006.01)	21645	2010-23101	A47C 1/00	(2006.01)
16082	2005-16325	F24D 12/02	(2006.01)	21923	2010-23086	F16H 15/02	(2006.01)
17847	2007-19082	G01N 27/20	(2006.01)	21975	2010-23103	B27B 33/06	(2006.01)
17870	2007-19080	B60N 2/433	(2006.01)	22101	2010-23092	A01K 63/00	(2006.01)

MK4Q

Zániky práva ze zapsaných průmyslových vzorů uplynutím doby ochrany

(11)	(21)	Int.Cl/(51)	(11)	(21)	Int.Cl/(51)
29304	1999-31869	7/24-02	32575	2004-35449	8/09-01
32438	2004-35456	8/02-02	32693	2004-35430	8/15-05
32492	2004-35452	8/02-02	34717	2009-37863	9/07-01
32493	2004-35453	8/02-02			

Zápisy licenčních smluv do patentového rejstříku pro nabyvatele

(11) 303297			Druh licence: nevýlučná
(73) Výzkumný ústav potravinářský Praha, v.v.i., Praha 10 - Hostivař, CZ			Datum uzavření smlouvy: 28.01.2015
Nabyvatel: České vysoké učení technické v Praze, Zikova 1903/4, Praha 6, 16000, CZ			Datum zápisu smlouvy: 24.02.2015
Druh licence: nevýlučná	(11) 304502		
Datum uzavření smlouvy: 28.01.2015	(73) Vysoká škola báňská-Technická univerzita Ostrava, Ostrava-Poruba, CZ		
Datum zápisu smlouvy: 24.02.2015	Nabyvatel: SE-MI Technology, a.s., Matuškova 10, Slezská Ostrava, 71000, CZ		
(11) 303298			Druh licence: výlučná
(73) Výzkumný ústav potravinářský Praha, v.v.i., Praha 10 - Hostivař, CZ			Datum uzavření smlouvy: 15.12.2014
Nabyvatel: České vysoké učení technické v Praze, Zikova 1903/4, Praha 6, 16000, CZ			Datum zápisu smlouvy: 23.02.2015

Zápisy licenčních smluv do rejstříku užitečných vzorů pro nabyvatele

- | | | |
|--|--|------------------------------------|
| (11) 24595 | | Druh licence: nevýlučná |
| (73) Výzkumný ústav potravinářský Praha, v.v.i., Praha - Hostivař, CZ | | Datum uzavření smlouvy: 28.01.2015 |
| Nabyvatel: České vysoké učení technické v Praze, Zikova 1903/4, Praha 6, 16000, CZ | | Datum zápisu smlouvy: 24.02.2015 |

ND1K

První prodloužení doby platnosti užitečných vzorů

- | | |
|---|--|
| (51) B61L 29/00 (2006.01) | (51) G01R 11/04 (2006.01) |
| (11) 22049 | H05K 5/00 (2006.01) |
| (21) 2011-24038 | (11) 22258 |
| (22) 10.03.2011 | (21) 2011-24146 |
| (73) AK signal Brno a.s., Brno, CZ | (22) 30.03.2011 |
| (54) Měřicí, diagnostický a vyhodnocovací systém, zejména pro železniční zabezpečovací zařízení | (73) DCK Holoubkov Bohemia a.s., Holoubkov, CZ |
| | (54) Díl k vytvoření elektroměrné skříně |
| (51) E01D 11/04 (2006.01) | (51) B61D 27/00 (2006.01) |
| E01D 11/02 (2006.01) | H01F 5/00 (2006.01) |
| E01D 11/00 (2006.01) | F24F 1/00 (2011.01) |
| E01D 19/14 (2006.01) | (11) 22346 |
| (11) 22147 | (21) 2011-24020 |
| (21) 2011-24057 | (22) 07.03.2011 |
| (22) 14.03.2011 | (73) Šebetka Ladislav, Choceň, CZ |
| (73) Stráský, Hustý a partneři s.r.o., Brno, CZ | (54) Elektromagnetická cívka kompresoru klimatizace |
| (54) Zavěšený most, zvláště pro mimoúrovňové, velmi šikmé křížení komunikací | (51) E01D 4/00 (2006.01) |
| | E01D 12/00 (2006.01) |
| (51) B65D 88/12 (2006.01) | E01D 19/00 (2006.01) |
| E04H 1/12 (2006.01) | E01D 19/12 (2006.01) |
| (11) 22195 | E01D 101/28 (2006.01) |
| (21) 2011-24169 | E01D 101/32 (2006.01) |
| (22) 06.04.2011 | (11) 22420 |
| (73) VARIEL a.s., Zruč nad Sázavou, CZ | (21) 2011-24058 |
| (54) Výsuvný kontejner | (22) 14.03.2011 |
| | (73) Stráský, Hustý a partneři s.r.o., Brno, CZ |
| (51) H03F 3/187 (2006.01) | (54) Prostorově zakřivené mostové těleso a prostorově zakřivený most |
| H03H 11/06 (2006.01) | (51) D06F 67/00 (2006.01) |
| H03H 11/20 (2006.01) | (11) 22425 |
| H01L 31/153 (2006.01) | (21) 2011-24206 |
| (11) 22249 | (22) 13.04.2011 |
| (21) 2011-24068 | (73) Primus CE s.r.o., Příbor, CZ |
| (22) 15.03.2011 | (54) Zařízení k odsávání par z prostoru válcového žehliče |
| (73) České vysoké učení technické v Praze, Fakulta elektrotechnická, Praha, CZ | (51) G01M 15/02 (2006.01) |
| (54) Korektor zkreslení štěrbinovou funkcí | (11) 22439 |
| | (21) 2011-24032 |
| (51) H03F 3/183 (2006.01) | (22) 08.03.2011 |
| H03F 3/187 (2006.01) | (73) Výzkumný a zkušební letecký ústav, a. s., Praha - Letňany, CZ |
| H03H 11/06 (2006.01) | (54) Stojan na měření tahu leteckých vrtulových motorů |
| H03H 11/20 (2006.01) | (51) G01M 7/04 (2006.01) |
| H01L 31/153 (2006.01) | G01M 7/02 (2006.01) |
| (11) 22250 | G01M 13/00 (2006.01) |
| (21) 2011-24069 | G01M 15/02 (2006.01) |
| (22) 15.03.2011 | (11) 22441 |
| (73) České vysoké učení technické v Praze, Fakulta elektrotechnická, Praha, CZ | (21) 2011-24089 |
| (54) Obvod s neminimální fází pro korekci amplitudové a fázové kmitočtové charakteristiky | (22) 21.03.2011 |
| | (73) Výzkumný a zkušební letecký ústav, a. s., Praha - Letňany, CZ |
| (51) A61G 7/05 (2006.01) | (54) Magnetická pružina pro simulaci tuhosti na aeroelastických modelech |
| A47C 21/08 (2006.01) | (51) E04D 11/02 (2006.01) |
| (11) 22251 | E04D 13/16 (2006.01) |
| (21) 2011-24076 | E04B 7/02 (2006.01) |
| (22) 17.03.2011 | (11) 22508 |
| (73) PROMA REHA, s. r. o., Česká Skalice, CZ | (21) 2011-24123 |
| (54) Skládací postranice, zejména pro polohovací lůžko | (22) 28.03.2011 |
| | (73) Šourek Pavel, Jablonec nad Nisou, CZ |
| | (54) Sendvičová hydroizolace |

(51) E01F 8/00	(2006.01)	(51) F16H 55/49	(2006.01)
(11) H02N 6/00	(2006.01)	(11) 22923	
(21) H02S 20/00	(2014.01)	(21) 2011-24021	
(11) 22582		(22) 07.03.2011	
(21) 2011-24051		(73) Šebetka Ladislav, Choceň, CZ	
(22) 14.03.2011		(54) Remenice kompresoru klimatizace s pevným přítlačným talířem	
(73) Mildner Jiří, Ochoz u Brna, CZ			
(54) Protihluková stěna s fotovoltaickými panely		(51) B66C 13/00	(2006.01)
(51) D06F 57/12	(2006.01)	(11) 23627	
(11) E06B 7/28	(2006.01)	(21) 2011-25369	
(21) A47G 7/00	(2006.01)	(22) 21.12.2011	
(11) 22627		(73) VYMYSLICKÝ - VÝTAHY spol. s r.o., Uherské Hradiště, Jarošov, CZ	
(21) 2011-24070		(54) Šestipanelové automatické dveře výtahu	
(22) 16.03.2011			
(73) Starečková Iveta, Ostrava, CZ		(51) C11D 9/02	(2006.01)
(54) Venkovní držák okenních doplňků		(11) C11D 9/10	(2006.01)
(51) A61M 5/20	(2006.01)	(11) 26497	
(11) A61M 5/00	(2006.01)	(21) 2013-28990	
(21) A61M 5/145	(2006.01)	(22) 16.02.2011	
(22) A61M 5/31	(2006.01)	(73) Petrlík Oldřich Ing., Aš, CZ	
(11) 22628		(54) Prací prostředek	
(21) 2011-24119			
(22) 28.03.2011		(51) H02K 1/06	(2006.01)
(73) VAKOS XT a.s., Praha 8, Karlín, CZ		(11) H02K 21/02	(2006.01)
(54) Vložka do tříkomorového automatického injektoru		(21) H02K 3/00	(2006.01)
(51) A22C 7/00	(2006.01)	(11) 26928	
(11) 22803		(21) 2014-29377	
(21) 2011-24315		(22) 28.01.2011	
(22) 10.05.2011		(73) EM Brno, s.r.o., Brno, CZ	
(73) GAF s.r.o., Žamberk, CZ		(54) Trojfázové vinutí	
(54) Zařízení na tvarování masných výrobků			

ND1K

Druhé prodloužení doby platnosti užitečných vzorů

(51) G01R 31/08	(2006.01)	(51) B65H 54/54	(2006.01)
(11) 18530		(11) D01H 1/18	(2006.01)
(21) 2008-19744		(21) F16F 11/00	(2006.01)
(22) 12.03.2008		(11) 18814	
(73) Vysoká škola báňská - Technická univerzita Ostrava, Ostrava, CZ		(21) 2008-19992	
(54) Zařízení pro lokalizaci místa zemního spojení v elektrickém rozvodu		(22) 30.05.2008	
(51) G01R 21/127	(2006.01)	(73) Saurer Czech s.r.o., Červený Kostelec, CZ	
(11) G01R 21/133	(2006.01)	(54) Odlehčovací zařízení tlumiče	
(11) 18536			
(21) 2008-19787		(51) D01H 11/00	(2006.01)
(22) 20.03.2008		(11) F24F 3/16	(2006.01)
(73) České vysoké učení technické v Praze Fakulta elektrotechnická, Praha, CZ		(11) 18816	
(54) Zařízení pro vysoce selektivní měření vysokofrekvenčního výkonu s vysokým dynamickým rozsahem		(21) 2008-20008	
(51) D01H 4/00	(2006.01)	(22) 05.06.2008	
(11) D01H 4/12	(2006.01)	(73) Saurer Czech s.r.o., Červený Kostelec, CZ	
(21) D01H 1/243	(2006.01)	(54) Filtrační systém	
(11) 18805			
(21) 2008-19908		(51) E21D 11/18	(2006.01)
(22) 02.05.2008		(11) E21D 11/14	(2006.01)
(73) Saurer Czech s.r.o., Červený Kostelec, CZ		(21) E21D 11/12	(2006.01)
(54) Uložení spřádací jednotky		(11) 22166	
		(21) 2011-24054	
		(22) 21.03.2008	
		(73) Krupička Jan Ing., Veverská Bítýška, CZ	
		(54) Výtužný rám	

ND4Q

První obnovy doby ochrany průmyslových vzorů

(51) 26-06
(11) 35014
(21) 2010-38105
(22) 02.03.2010
(54) Světelné vybavení automobilu

(51) 12-07
(11) 35103
(21) 2010-38136
(22) 19.03.2010
(54) Modelová vrtule

(51) 12-16
(11) 35020
(21) 2010-38106
(22) 02.03.2010
(54) Součásti automobilu

(51) 12-07
(11) 35113
(21) 2010-38134
(22) 19.03.2010
(54) Vrtulový list

(51) 09-01
(11) 35061
(21) 2010-38108
(22) 03.03.2010
(54) Láhev

(51) 12-07
(11) 35114
(21) 2010-38135
(22) 19.03.2010
(54) Vrtulový list

ND4Q

Druhé obnovy doby ochrany průmyslových vzorů

(51) 12-08
(11) 32897
(21) 2005-35914
(22) 04.03.2005
(54) Automobil

ND4Q

Třetí obnovy doby ochrany průmyslových vzorů

(51) 09-07
(11) 29689
(21) 2000-32316
(22) 28.02.2000
(54) Dávkovací hlava

PD4A

Převod práv a ostatní změny majitelů patentů

(11) 296450
(21) 1999-1719
(73) DATAMARS SA, 6930 Bedano, CH

(11) 304900
(21) 2013-907
(73) Afrashteh Rambod Reza Nezami, Dubai, AE

PD1K

Převod práv a ostatní změny majitelů užitných vzorů

(11) 17482
(21) 2007-18545
(73) KŠ PREFA s.r.o., Praha 1, Nové Město, CZ

(11) 25268
(21) 2012-26143
(73) Loterie Korunka a.s., Frýdek-Místek, CZ

(11) 19654
(21) 2009-21110
(73) FAVEA Plus a.s., Praha 2, CZ

(11) 27772
(21) 2014-30297
(73) SG-GEOPROJEKT, spol. s r.o., Brno, Veveří, CZ

(11) 19824
(21) 2009-21256
(73) FAVEA Plus a.s., Praha 2, CZ

(11) 27773
(21) 2014-30298
(73) SG-GEOPROJEKT, spol. s r.o., Brno, Veveří, CZ

PD4Q

Převod práv a ostatní změny vlastníků průmyslových vzorů

(11) 34253
(21) 2007-37219
(73) KŠ PREFEA s.r.o., Praha 1, Nové Město, CZ

(11) 34804
(21) 2009-37941
(73) KŠ PREFEA s.r.o., Praha 1, Nové Město, CZ

Zamítnuté a částečně zamítnuté přihlášky ochranných známek před zveřejněním

Kapitola obsahuje údaje o rozhodnutích o přihláškách ochranných známek, u kterých byly na základě provedeného věcného průzkumu shledány Úřadem důvody pro zamítnutí přihlášky ochranné známky podle ustanovení § 4 nebo 6 zákona č. 441/2003 Sb. Na základě toho Úřad vydal rozhodnutí o zamítnutí přihlášky podle ustanovení § 22 zákona č. 441/2003 Sb., a to pro celý seznam výrobků a služeb nebo pro jeho část. Údaje o výsledku rozhodnutí (zamítnutí přihlášky, částečně zamítnutí přihlášky) jsou uvedeny za datem právní moci rozhodnutí pod INID kódem (583) s názvem "Datum právní moci rozhodnutí/výsledek rozhodnutí".

(210) **O-490088**

(540) **Výzkumný ústav pro farmacii a biochemii**

(583) 21.02.2015/NABYTÍ P.M. - ZAMÍTNUTÍ PŘIHLÁŠKY

(210) **O-508149**

(540)

(210) **O-500257**

(540)

ELEKTRO CZ

(583) 12.02.2015/NABYTÍ P.M. - ZAMÍTNUTÍ PŘIHLÁŠKY



(210) **O-500931**

(540)

Letná Office Park

(583) 20.02.2015/NABYTÍ P.M. - ZAMÍTNUTÍ PŘIHLÁŠKY

(583) 13.02.2015/NABYTÍ P.M. - ČÁSTEČNÉ ZAMÍTNUTÍ PŘIHLÁŠKY

(210) **O-506216**

(540) **CENTRUM DOKUMENTÁRNÍ
TVORBY A VZDĚLÁVÁNÍ**

(583) 17.02.2015/NABYTÍ P.M. - ZAMÍTNUTÍ PŘIHLÁŠKY

(210) **O-508274**

(540)

(210) **O-506217**

(540)

MEDIA CORPORATION

(583) 17.02.2015/NABYTÍ P.M. - ZAMÍTNUTÍ PŘIHLÁŠKY

realitní kongres

(210) **O-506768**

(540)

Škola kola

(583) 14.02.2015/NABYTÍ P.M. - ČÁSTEČNÉ ZAMÍTNUTÍ PŘIHLÁŠKY

(583) 21.02.2015/NABYTÍ P.M. - ČÁSTEČNÉ ZAMÍTNUTÍ PŘIHLÁŠKY

(210) **O-506959**

(540)

OPERA

(583) 16.02.2015/NABYTÍ P.M. - ČÁSTEČNÉ ZAMÍTNUTÍ PŘIHLÁŠKY

(210) **O-508537**

(540)

SPORT BOWLS

(583) 24.02.2015/NABYTÍ P.M. - ČÁSTEČNÉ ZAMÍTNUTÍ PŘIHLÁŠKY

(210) **O-507210**

(540)

BIBLIO
LITERÁRNÍ NOVINY

(583) 16.02.2015/NABYTÍ P.M. - ČÁSTEČNÉ ZAMÍTNUTÍ PŘIHLÁŠKY

(210) **O-508599**

(540)

ČESKÉ REALITY.CZ

(583) 17.02.2015/NABYTÍ P.M. - ČÁSTEČNÉ ZAMÍTNUTÍ PŘIHLÁŠKY

(210) **O-508844**

(540)

PEO

(583) 09.02.2015/NABYTÍ P.M. - ČÁSTEČNÉ ZAMÍTNUTÍ PŘIHLÁŠKY

(210) **O-509845**

(540)

Litrovka - tak akorát

(583) 24.02.2015/NABYTÍ P.M. - ZAMÍTNUTÍ PŘIHLÁŠKY

(210) **O-509846**

(540)

KYSELKA - víc než Voda

(583) 24.02.2015/NABYTÍ P.M. - ZAMÍTNUTÍ PŘIHLÁŠKY

(210) **O-509847**
(540)

Litrovka

(583) 24.02.2015/NABYTÍ P.M. - ZAMÍTNUTÍ PŘIHLÁŠKY

(210) **O-510952**
(540)

zážitkové lety

(583) 20.02.2015/NABYTÍ P.M. - ZAMÍTNUTÍ PŘIHLÁŠKY

(210) **O-511966**
(540)



(583) 10.02.2015/NABYTÍ P.M. - ČÁSTEČNÉ ZAMÍTNUTÍ PŘIHLÁŠKY

(210) **O-512041**
(540)

Pro Prahu

(583) 20.02.2015/NABYTÍ P.M. - ZAMÍTNUTÍ PŘIHLÁŠKY

(210) **O-512710**
(540)



(583) 24.02.2015/NABYTÍ P.M. - ZAMÍTNUTÍ PŘIHLÁŠKY

(210) **O-513296**
(540)



(583) 10.02.2015/NABYTÍ P.M. - ZAMÍTNUTÍ PŘIHLÁŠKY

(210) **O-514016**
(540)

rebeléčení

(583) 16.02.2015/NABYTÍ P.M. - ZAMÍTNUTÍ PŘIHLÁŠKY

(210) **O-514179**
(540)

LAZUR TOP

(583) 13.02.2015/NABYTÍ P.M. - ZAMÍTNUTÍ PŘIHLÁŠKY

(210) **O-514318**
(540)

Rady nejen do zahrady

(583) 10.02.2015/NABYTÍ P.M. - ZAMÍTNUTÍ PŘIHLÁŠKY

(210) **O-514320**
(540)

Dobré vztahy se vyplatí

(583) 17.02.2015/NABYTÍ P.M. - ZAMÍTNUTÍ PŘIHLÁŠKY

(210) **O-514328**
(540)

Večerník pro Prahu

(583) 14.02.2015/NABYTÍ P.M. - ZAMÍTNUTÍ PŘIHLÁŠKY

(210) **O-514329**
(540)

Večerník pro Prahu 8

(583) 17.02.2015/NABYTÍ P.M. - ZAMÍTNUTÍ PŘIHLÁŠKY

(210) **O-514330**
(540)

Večerník pro Prahu 5

(583) 14.02.2015/NABYTÍ P.M. - ZAMÍTNUTÍ PŘIHLÁŠKY

(210) **O-514578**
(540)

(583) 16.02.2015/NABYTÍ P.M. - ZAMÍTNUTÍ PŘIHLÁŠKY

CZECH
FASHION
WEEK
▼

Přehled zveřejněných přihlášek ochranných známek

Přihlášky ochranných známek, které byly na základě výsledků formálního a věcného průzkumu provedeného Úřadem shledány schopné zápisu do rejstříku ochranných známek, jsou obsaženy v této kapitole. Důležitou právní skutečností je, že zveřejněním přihlášky ochranné známky v této kapitole Věstníku (§ 23 zákona č. 441/2003 Sb.) začíná běžet zákonná tříměsíční lhůta pro podání námitek podle ustanovení § 25 zákona č. 441/2003 Sb.

Číselný přehled											
O-500294	O-506959	O-507210	O-507946	O-508149	O-508599	O-508844	O-510166	O-511966	O-512171	O-512260	O-512399
O-512400	O-512401	O-512402	O-512403	O-513226	O-513538	O-513540	O-513689	O-513769	O-513770	O-513865	O-514116
O-514226	O-514227	O-514228	O-514229	O-514293	O-514294	O-514315	O-514350	O-514997	O-515197	O-515315	O-515451
O-515452	O-515608	O-515609	O-515645	O-515767	O-515837	O-515843	O-515940	O-515976	O-515977	O-516020	O-516051
O-516099	O-516222	O-516225	O-516341	O-516342	O-516347	O-516435	O-516436	O-516437	O-516450	O-516518	O-516533
O-516599	O-516764	O-516771	O-516808	O-516809	O-516810	O-516811	O-516812	O-516899	O-516900	O-516901	O-516902
O-516903	O-516994	O-517046	O-517047	O-517048	O-517049	O-517052	O-517053	O-517105	O-517106	O-517107	O-517135
O-517158	O-517177	O-517189	O-517190	O-517201	O-517371	O-517544	O-517550	O-517551	O-517554	O-517555	O-517568
O-517598	O-517601	O-517623	O-517777	O-517796	O-517798	O-517830	O-517831	O-517832	O-517833	O-517998	O-517999
O-518006	O-518007	O-518008	O-518012	O-518013	O-518082	O-518225	O-518226	O-518254	O-518284	O-518427	O-518431
O-518432	O-518433	O-518435	O-518452	O-518529	O-518532	O-518654	O-518655	O-518658	O-518660	O-518710	O-518724
O-518783	O-518820	O-518864	O-518885	O-518913	O-518932	O-518957	O-518958	O-518982	O-519041	O-519042	O-519049
O-519106	O-519107	O-519114	O-519139	O-519158	O-519159	O-519160	O-519162	O-519163	O-519164	O-519165	O-519166
O-519184	O-519185	O-519186	O-519187	O-519189	O-519190	O-519206	O-519207	O-519214	O-519219	O-519222	O-519223
O-519231	O-519236	O-519256	O-519262	O-519265	O-519274	O-519297	O-519301	O-519302	O-519309	O-519326	O-519327
O-519328	O-519329	O-519332	O-519333	O-519339							

Zveřejněné přihlášky ochranných známek

(210) **O-500294**
(220) 05.12.2012
(320) 05.12.2012
(511) 9, 35, 36, 42
(540)



(510) (9) přístroje a nástroje k vědeckým a laboratorním účelům, přístroje a soupravy k odběru vzorků, přístroje meteorologické, hydrologické, geodetické, geologické, přístroje pro určování stavu rostlin a porostů, přístroje pro terénní průzkum, půdní tenzometry, penetrometry, laboratorní keramika, přístroje pro bezdrátový přenos dat, přístroje optické, fotografické, kinematografické, výpočetní technika všeho druhu, software jako programové vybavení výpočetní techniky; (35) dodavatelské služby pro environmentální a výzkumné projekty financované z veřejných zdrojů; (36) finanční podpora; (42) poradenství v oblasti diagnostiky životního prostředí, odborná konzultační činnost v oblasti výběru přístrojů pro výzkum životního prostředí.

(730) **Enviroinvest s.r.o.**, Mokropeská 1832, Černošice u Prahy, 25228, CZ

(210) **O-506959**
(220) 21.08.2013
(320) 21.08.2013
(511) 7, 8
(540)

OPERA

(510) (7) stroje, nástroje a nářadí s pohonem, zahradní a zemědělská technika zařazená v této třídě; (8) stroje, nářadí a nástroje s ručním pohonem, zahradní a zemědělská technika bez pohonu zařazená v této třídě, nože.

(730) **MADAL BAL HOLDING AG**, Chriesstrasse 1, Weggis, 6153, CH
(740) Ing. Zdeněk Kučera, Dlouhá 207 (P.O.BOX 92), Slušovice, 76315

(210) **O-507210**
(220) 02.09.2013
(320) 02.09.2013
(511) 9, 41
(540)



(510) (9) elektronické publikace (s možností stažení); (41) elektronické publikování (DTP), poskytování on-line elektronických publikací (bez možnosti stažení), psaní textů (jiných než reklamních).

(590) Barevná

(730) **Litmedia a.s.**, Korunní 810/104, Praha 10, 10100, CZ

(740) Advokátní kancelář JUDr. Ing. Miloše Vasoviče, JUDr. Ing. Miloš Vasovič, Na Příkopě 25, Praha 1, 11000

(210) **O-507946**
(220) 30.09.2013
(320) 12.09.2013
30.09.2013
(511) 18, 25, 35
(540)



(510) (18) kůže a její imitace a zboží vyrobené z těchto materiálů a nezahrnuté v jiných třídách, tašky, kufrы a cestovní tašky, deštníky a slunečníky (priorita 30.09.2013); (25) obuv, oděvy, šátky, šály, ponožky, punčochy, opasky (části oděvů), vše zahrnuto ve třídě 25 (priorita 12.09.2013); (35) maloobchodní a velkoobchodní služby pro prodej obuvnických výrobků, oděvů a jejich doplňků, šátek, šál, ponožek, punčoch, opasek, tašek, deštníků, módních doplňků, výrobků pro ošetřování a údržbu obuvnických výrobků, on-line maloobchodní a velkoobchodní služby pro prodej obuvnických výrobků, oděvů a jejich doplňků, šátek, šál, ponožek, punčoch, opasek, tašek, deštníků, módních doplňků, výrobků pro ošetřování a údržbu obuvnických výrobků, vše zahrnuto ve třídě 35 (priorita 12.09.2013).

(730) **MARCHA BALLERINA LTD**, Kfar Vitkin P.O.B. 575, Kfar Vitkin 4020000, IL

(740) Společná advokátní kancelář Vsetečka Zelený Švorčík Kalenský a partneři, JUDr. Michal Havlík, Hálkova 2, Praha 2, 12000

(210) **O-508149**
(220) 08.10.2013
(320) 08.10.2013
(511) 24, 25
(540)



(510) (24) textil a textilní zboží nezahrnuté v jiných třídách, povlečení, ubrusy, (25) kloboučnické zboží.

(590) Barevná

(730) **FENG SHUI TERAPIE s.r.o.**, Májová 177, Pyšely, 25167, CZ

(210) **O-508599**
(220) 24.10.2013
(320) 24.10.2013
(511) 38, 41, 42
(540)

ČESKÉ REALITY.CZ

(510) (38) elektronický přenos dat, poskytování přenosu informací pomocí Internetu, šíření elektronických časopisů, periodik a knih v elektronické podobě prostřednictvím počítačové sítě, Internetu, výměna a šíření zpráv a informací prostřednictvím informačních a telekomunikačních sítí, služby zabezpečující datovou a audiovizuální komunikaci prostřednictvím informačních a telekomunikačních sítí, např. počítačové sítě Internet; (41)

tvorba elektronických časopisů, periodik a knih; (42) hosting webových stránek, tvorba a správa webových stránek, tvorba a pronájem software, programování internetových databázových systémů a internetových aplikací, tvorba prezentací, aplikací, katalogů pro webové stránky a programové projekty, tvorba informačních databází, tvorba a projektování webových stránek a serverů, tvorba a vývoj elektronických komerčních systémů prostřednictvím globální počítačové sítě, zejména Internet.

(730) Český Internet s.r.o., Kostelní 942/46, České Budějovice, 37004, CZ

(740) PatentCentrum Sedlák & Partners s.r.o., Husova 5, České Budějovice, 37001

(210) O-508844

(220) 04.11.2013

(320) 04.11.2013

(511) 35, 38, 42

(540)

PEO

(510) (35) maloobchodní a velkoobchodní služby s výrobky uvedenými ve třídách 1 až 34, inzerce, on-line inzerce, propagační a inzertní činnost prostřednictvím jakéhokoliv média, zprostředkování obchodních záležitostí, zprostředkovatelská činnost v oblasti obchodu s výrobky uvedenými ve třídách 1 až 34, obchodní dražby a aukce, provádění veřejných dražeb, předvádění zboží a modeling, činnost podnikatelských, organizačních, účetních a ekonomických poradců, spadající do této třídy, průzkum trhu, strategický a operativní controlling, daňové a účetní služby, posuzování efektivnosti provozu a racionalizace práce, sestavování rozpočtu výnosů a nákladů, tvorba předběžných, výsledných a cenových kalkulací, sestavování materiálové a časové bilance, obchodní nebo podnikatelské informace, pomoc, poradenství a poskytování konzultací v obchodní činnosti, zprostředkování interaktivního obchodu pomocí globálních komunikačních sítí (Internet) s výrobky uvedenými ve třídách 1 až 34, administrativní práce spadající do této třídy, referenční servis, marketing, reklamní a propagační činnost, zprostředkování reklamní činnosti pomocí globálních komunikačních sítí, styky s veřejností, služby v oblasti získávání obchodních kontraktčních partnerů, organizování komerčních a reklamních výstav, vytváření obchodních a obchodně-informačních sítí, shromažďování různého zboží pro třetí osoby (kromě jejich přepravy), v rozsahu zbožíových tříd 1 až 34, za účelem umožnění spotřebitelům, aby si tyto výrobky mohli pohodlně prohlížet a nakupovat, dovozní a vývozní agentura, poradenská a organizační činnost v souvislosti s regionálním rozvojem a s programy podpory eu, organizování veřejných zakázek a výběrových řízení, včetně jejich realizace, organizování systému sdružených nákupů; (38) služby v oblasti komunikace, zprostředkování komunikace ústní a/nebo vizuální, poskytování uživatelského přístupu ke globální počítačové síti, šíření a výměna informací prostřednictvím Internetu nebo jiných komunikačních médií, pronájem telekomunikačních zařízení a zprostředkování této činnosti, informační služby na Internetu související s komerční činností, telekomunikace, poskytování telekomunikačních služeb, zprostředkovatelská a poradenská činnost pro služby v oblasti telekomunikací, komunikace pomocí terminálů nebo počítačů, komunikace a transakce v síti, telekomunikační služby prostřednictvím Internetu, uvedené v této třídě, provozování datových, informačních a komunikačních sítí, provozování internetového vyhledávače, přenos dat a informací, komunikace prostřednictvím elektronických prostředků, telekomunikační technologie (voice over ip, bezdrátové technologie); (42) vědecké, výzkumné a technologické služby, návrh a vývoj počítačového hardware a software, tvorba informačních databází, elektronických periodik, provozování internetových stránek, správa elektronických obchodů (webových stránek).

(730) eCENTRE, a.s., Jankovcova 1595/14, Praha 7, 17000, CZ

(740) JUDr. Tomáš Panáček, advokát, JUDr. Tomáš Panáček, Požární 643, Fulnek, 74245

(210) O-510166

(220) 20.12.2013

(320) 20.12.2013

(511) 39, 41, 43

(540)

hai*

(510) (39) balení, doručování, skladování, zaslání jídla nebo potravin; (41) organizování a pořádání kulturních, výchovných, vzdělávacích, zábavných a sportovních akcí a soutěží, organizování a pořádání hudebních akcí jako jsou diskotéky, koncerty, taneční produkce a festivaly, noční kluby, služby pro oddech, rekreaci a relaxaci v rámci této třídy, provozování sportovních zařízení, včetně fitness centra a sauny, půjčování sportovních potřeb obsažené v této třídě, provozování kulturních zařízení, plánování a organizování večírků, tlumočnické služby, praktický výcvik pro číšníky; (43) hostinská činnost, provoz restaurace, baru, kavárny, vinárny, pizzerie, cukrárny, klubu a kabaretu, zajištění hromadného stravování, poskytování gastronomických služeb, pořádání a organizování hostin, rautů a gastronomických akcí, pronájem kuchyňských přístrojů, půjčování židlí, stolů, prostírání, nápojového skla, provozování automatů rychlého občerstvení, jídelny a zařízení rychlého občerstvení, služby v oblasti stravování a nápojové služby poskytované prostřednictvím sítě Internetu, zásobování, provozování penzionů, hotelové služby, ubytovací služby spadající do této třídy, poradenské, konzultační služby a poskytování know how v uvedených oblastech v rámci třídy 43, obstaravatelská a zprostředkovatelská činnost v souvisejících oborech v uvedených oblastech v rámci třídy 43.

(730) M - HAI PLUS s.r.o., Žerotínova 483/1, České Budějovice, 37004, CZ

(210) O-511966

(220) 10.03.2014

(320) 10.03.2014

(511) 29, 30, 32, 33, 39

(540)

FRESH

(510) (29) maso, ryby, drůbež a zvěřina, masové výtahy, konzervované, sušené a tepelně zpracované ovoce a zelenina, rosoly, džemy, marmelády, ovocné zavařeniny, ovocné protlaky, vejce, mléko a mléčné výrobky, jedlé oleje a tuky; (30) káva, čaj, kakao a kávové náhražky, rýže, maniok a ságo, mouka a výrobky z obilí, chléb, pekařské a cukrářské výrobky, zmrzlina, cukr, med, melasový sirup, kvasnice, prášky do pečiva, sůl, hořčice, ocet, omáčky jako chuťové přísady, koření, led; (32) pivo, minerální a syčené vody a jiné nealkoholické nápoje, ovocné nápoje a ovocné šťávy, sirupy a jiné přípravky na výrobu nápojů; (33) alkoholické nápoje s výjimkou piva; (39) přeprava, balení a skladování zboží, organizování cest.

(590) Barevná

(730) Labaš Miroslav, Textilná 1, Košice, SK

(740) Halaxová & Halaxová TETRAPAT, RNDr. Zdeňka Halaxová, Jinonická 80, Praha 5, 15800

(210) **O-512171**
(220) 18.03.2014
(320) 18.03.2014
(511) 16, 35, 41
(540)



(510) (16) učební a vyučovací pomůcky s výjimkou přístrojů, papír, lepenka a výrobky z těchto materiálů, které nejsou zařazeny do jiných tříd, tiskárenské výrobky, potřeby pro knižní vazby, fotografie, papírenské zboží, časopisy, grafiky, inkousty, kalendáře, knihy, komiksy, výrobky z papíru jako upomínkové předměty, polygrafické výrobky, periodické a neperiodické publikace, brožury, informační produkty a reklamní materiály na papírových nosičích, data a databáze na papírových nosičích, plakáty, pohledy, samolepky, obtisky, papírové a umělohmotné tašky jako upomínkové předměty, tužky, pera a pastelky jako upomínkové předměty, papírové obaly všeho druhu, ubrusy a ubrusy, papírové vlajky, štočky, umělecké předměty z papíru, brožury, historické brožury, tiskopisy, pohlednice, známky, prospekty, katalogy, průvodce (knihy), ročenky, tiskárenské výrobky, tiskoviny, propagační publikace, výstavní katalogy, papír a výrobky z papíru, alba, bloky, těžítka, inzertní listy, psací a kancelářské potřeby, gratulace, mapy, obrazy, zápisníky a záznamníky jako upomínkové předměty, památníky, leporela, diplomy, rozvrhy hodin, potištěné papírenské výrobky, nože na řezání papíru potištěné, pytle a sáčky z plastických hmot pro obalovou techniku, umělecké a upomínkové předměty v rámci této třídy, malby, obrazy malované (též olejomalby), rytiny, rytiny všeho druhu (dřevorytiny, hlubotisky, mědirytiny, lepty, tisky napodobující rytiny) a další upomínkové předměty této třídy; (35) reklamní, inzertní a propagační činnost, marketing, reklamní, inzertní a propagační činnost prostřednictvím jakéhokoliv média, vydávání propagačních materiálů sloužících k informování a vzdělávání; (41) vzdělávání veřejnosti, zejména pořádání otevřených kurzů, akcí a workshopu zaměřených na problematiku rovných příležitostí, společenskou odpovědnost firem, sladění rodinného a pracovního života a podobně, konzultační činnost v oblasti vzdělávání, mezinárodní spolupráce v oblasti vzdělávání, zejména přenos know-how týkající se vzdělávání, metod postupů, pořádání kulturních, sportovních a společenských akcí, konferencí, kongresů, seminářů, symposií, informace o výchově a vzdělávání, školení, praktické cvičení, instruktážní výcvik, zkoušení, organizování kulturních nebo vzdělávacích výstav, elektronické publikování (DTP), poskytování on-line elektronických publikací (bez možnosti stažení), vydávání elektronických knih a časopisů on-line, psaní textů (jiných než reklamních).

(730) **Mezinárodní mládežnické hnutí "Youth Time"**, Zborovská 716/27, Praha 5, 15000, CZ

(210) **O-512260**
(220) 20.03.2014
(320) 20.03.2014
(511) 18, 25, 28
(540)

FREE RIDE

(510) (18) kůže a imitace kůže, jakož i výrobky z těchto materiálů, pokud jsou zahrnuty ve tř. 18 - kufry, aktovky a cestovní tašky, módní tašky, sportovní, atletické, tašky přes rameno, k pasu, na boty a tašky jiné, sportovní vaky, ledvinky, ruksaky a jiné vaky, pouzdra na boty a jiná pouzdra z kůže, z imitace kůže a jiných materiálů spadající do této třídy, deštníky, slunečníky, vycházkové hole, biče, postroje a sedla, tašky školní, peněženky, klíčenky, přívěsky na klíče z kůže nebo imitace kůže, vše v rámci této třídy; (25) oděvy, obuv, kloboučnické zboží jako trička, čepice, kšiltovky, klobouky, potítka, čelenky, šátky, plavky, obuv, ponožky, sportovní oblečení a jeho doplňky spadající do tř. 25, oblečení pro snowboarding (bundy, kalhoty, rukavice, termoprádlo), oblečení pro skateboarding, dětské a kojenecké oblečení, kusový textil spadající do tř.

25, jako kalhoty, jeansy, kraťasy, mikiny, dresy, šaty, sukně, tílka, včetně pleteného a úpletového zboží a spodního prádla, turistické oblečení a vybavení, např. větrovky, bundy, teplákové soupravy, koupací a plážové oděvy, obuv v rámci této třídy z kůže, náhražek kůže, textilních materiálů a gumy, včetně obuvi sportovní a pracovní, pánské a dámské oděvy, boty, kozačky, bačkory, sandály, nízké kozačky, kotníčkové boty, turistické boty, domácí obuv, sportovní obuv, gumové holínky, ponožky, punčochy, punčochové kalhoty, vložky do bot, obuvnické podrážky, obuvnické podpatky, vložky do bot na způsob ponožek; (28) sportovní potřeby, zejména rakety (pálky), míče pro míčové sporty, golfové hole, golfové hlavy, golfové sady, nářadí a náčiní pro cvičení, trénink a posilování, posilovací stroje, pruty a navijáky pro rybaření, kolečkové brusle, skateboards, snowboardy a související vybavení, oštěpy, stoly pro stolní tenis, plovací a potápěčské ploutve, chrániče spadající to této třídy, hrací karty.

(730) **BALESTRA s.r.o.**, Jaromírova 21, Praha 2, 12800, CZ

(210) **O-512399**
(220) 26.03.2014
(320) 26.03.2014
(511) 29, 30, 32
(540)

Mattoni Schorle

(510) (29) mléko, mléko v prášku, krystalizované, ochucené a šlehané mléko, mléčné výrobky, mléčné dezerty, jogurtové nápoje, pěny, krémy a šlehačky, šlehačky a krémy na dezerty, sladká smetana a čerstvá šlehačka, máslo, přírodní nebo ochucené nápoje složené hlavně z mléka a/nebo mléčných výrobků, mléčné nápoje obsahující ovoce, kvašené přírodní či ochucené mléčné výrobky, přesnídávky, zejména mléčné přesnídávky, mimo zmrzliny, ledového mléka a mražených jogurtů, sýrové přesnídávky, sýry, sýrové pomazánky, zrající sýry, zrající sýry s plísní, nezralé čerstvé sýry a sýry naložené v solném láku, tvarohové sýry, čerstvé sýry v tekutém nebo pastovém stavu, jogurtové sýry, jogurty; (30) káva, čaj, kakao, čokoláda, kávové nápoje, kakaové nápoje, čokoládové nápoje, cukr, rýže, burizony, tapioka, mouka, dorty a koláče sladké či slané, pizzy, přírodní či ochucená a/nebo plněná těsta, přípravky vyrobené z obilnin, snídaňové obilniny, hotová jídla obsahující převážně těsto, jídla vyrobená převážně z dortového těsta, chléb, suchary, sušenky sladké nebo kořeněné, oplatky, vafle, koláče, cukrářské výrobky, všechny uvedené výrobky buď jako přírodní a/nebo obalované a/nebo plněné a/nebo ochucené, sladké nebo slané předkrmy obsahující chléb, sušenky nebo cukrářské těsto, cukrovinky, jedlé cukrové polevy, jedlé cukrové polevy vyrobené převážně z jogurtu, zmrzliny, ledu do potravin, mražených jogurtů (jedlé cukrové polevy), ochucený led, med, sůl, hořčice, ocet, omáčky (chuťové přísady), sladké omáčky, těstové omáčky, koření; (32) minerální vody, pramenité vody, stolní vody, limonády, piva, nealkoholické šumivé nápoje, šťávy ovocné, sirupy na výrobu nápojů, sirupy pro limonády, minerální vody ochucené a jiné nealkoholické nápoje, přípravky na výrobu minerální vody, přírodní či perlivé vody (minerální nebo neminerální), ovocné nebo zeleninové šťávy a nápoje nealkoholické, sodovky, zázvorové limonády, šerbety, nápojové přípravky, nealkoholické ovocné nebo zeleninové výtažky, nealkoholické nápoje obsahující čimidla pro mléčné kvašení.

(730) **Karlovarské minerální vody a.s.**, Horova 3, Karlovy Vary, 36021, CZ
(740) **AK Mrázek - Mrázková, JUDr. Josef Mrázek, Pernerova 11, Praha 8, 18600**

(210) **O-512400**
(220) 26.03.2014
(320) 26.03.2014
(511) 29, 30, 32
(540)



(510) (29) mléko, mléko v prášku, krystalizované, ochucené a šlehané mléko, mléčné výrobky, mléčné dezerty, jogurtové nápoje, pěny, krémy a šlehačky, šlehačky a krémy na dezerty, sladká smetana a čerstvá šlehačka, máslo, přírodní nebo ochucené nápoje složené hlavně z mléka a/nebo mléčných výrobků, mléčné nápoje obsahující ovoce, kvašené přírodní či ochucené mléčné výrobky, přesnídávky, zejména mléčné přesnídávky, mimo zmrzliny, ledového mléka a mražených jogurtů, sýrové přesnídávky, sýry, sýrové pomazánky, zrající sýry, zrající sýry s plísní, nezralé čerstvé sýry a sýry naložené v solném láku, tvarohové sýry, čerstvé sýry v tekutém nebo pastovém stavu, jogurtové sýry, jogurty; (30) káva, čaj, kakao, čokoláda, kávové nápoje, kakaové nápoje, čokoládové nápoje, cukr, rýže, burizony, tapioka, mouka, dorty a koláče sladké či slané, pizzy, přírodní či ochucená a/nebo plněná těsta, přípravky vyrobené z obilnin, snídaně obilniny, hotová jídla obsahující převážně těsto, jídla vyrobená převážně z dortového těsta, chléb, suchary, sušenky sladké nebo kořeněné, oplatky, vafle, koláče, cukrářské výrobky, všechny uvedené výrobky buď jako přírodní a/nebo obalované a/nebo plněné a/nebo ochucené, sladké nebo slané předkrmky obsahující chléb, sušenky nebo cukrářské těsto, cukrovinky, jedlé cukrové polevy, jedlé cukrové polevy vyrobené převážně z jogurtu, zmrzliny, ledu do potravin, mražených jogurtů (jedlé cukrové polevy), ochucený led, med, sůl, hořčice, ocet, omáčky (chuťové přísady), sladké omáčky, těstové omáčky, koření; (32) minerální vody, pramenité vody, stolní vody, limonády, piva, nealkoholické šumivé nápoje, šťávy ovocné, sirupy na výrobu nápojů, sirupy pro limonády, minerální vody ochucené a jiné nealkoholické nápoje, přípravky na výrobu minerální vody, přírodní či perlivé vody (minerální nebo neminerální), ovocné nebo zeleninové šťávy a nápoje nealkoholické, sodovky, zázvorové limonády, šerbety, nápojové přípravky, nealkoholické ovocné nebo zeleninové výtažky, nealkoholické nápoje obsahující činná pro mléčné kvašení.

(730) **Karlovarské minerální vody a.s.**, Horova 3, Karlovy Vary, 36021, CZ
(740) AK Mrázek - Mrázková, JUDr. Josef Mrázek, Pernerova 11, Praha 8, 18600

(210) **O-512401**
(220) 26.03.2014
(320) 26.03.2014
(511) 29, 30, 32
(540)



(510) (29) mléko, mléko v prášku, krystalizované, ochucené a šlehané mléko, mléčné výrobky, mléčné dezerty, jogurtové nápoje, pěny, krémy a šlehačky, šlehačky a krémy na dezerty, sladká smetana a čerstvá šlehačka, máslo, přírodní nebo ochucené nápoje složené hlavně z mléka a/nebo

mléčných výrobků, mléčné nápoje obsahující ovoce, kvašené přírodní či ochucené mléčné výrobky, přesnídávky, zejména mléčné přesnídávky, mimo zmrzliny, ledového mléka a mražených jogurtů, sýrové přesnídávky, sýry, sýrové pomazánky, zrající sýry, zrající sýry s plísní, nezralé čerstvé sýry a sýry naložené v solném láku, tvarohové sýry, čerstvé sýry v tekutém nebo pastovém stavu, jogurtové sýry, jogurty; (30) káva, čaj, kakao, čokoláda, kávové nápoje, kakaové nápoje, čokoládové nápoje, cukr, rýže, burizony, tapioka, mouka, dorty a koláče sladké či slané, pizzy, přírodní či ochucená a/nebo plněná těsta, přípravky vyrobené z obilnin, snídaně obilniny, hotová jídla obsahující převážně těsto, jídla vyrobená převážně z dortového těsta, chléb, suchary, sušenky sladké nebo kořeněné, oplatky, vafle, koláče, cukrářské výrobky, všechny uvedené výrobky buď jako přírodní a/nebo obalované a/nebo plněné a/nebo ochucené, sladké nebo slané předkrmky obsahující chléb, sušenky nebo cukrářské těsto, cukrovinky, jedlé cukrové polevy, jedlé cukrové polevy vyrobené převážně z jogurtu, zmrzliny, ledu do potravin, mražených jogurtů (jedlé cukrové polevy), ochucený led, med, sůl, hořčice, ocet, omáčky (chuťové přísady), sladké omáčky, těstové omáčky, koření; (32) minerální vody, pramenité vody, stolní vody, limonády, piva, nealkoholické šumivé nápoje, šťávy ovocné, sirupy na výrobu nápojů, sirupy pro limonády, minerální vody ochucené a jiné nealkoholické nápoje, přípravky na výrobu minerální vody, přírodní či perlivé vody (minerální nebo neminerální), ovocné nebo zeleninové šťávy a nápoje nealkoholické, sodovky, zázvorové limonády, šerbety, nápojové přípravky, nealkoholické ovocné nebo zeleninové výtažky, nealkoholické nápoje obsahující činná pro mléčné kvašení.

(730) **Karlovarské minerální vody a.s.**, Horova 3, Karlovy Vary, 36021, CZ
(740) AK Mrázek - Mrázková, JUDr. Josef Mrázek, Pernerova 11, Praha 8, 18600

(210) **O-512402**
(220) 26.03.2014
(320) 26.03.2014
(511) 29, 30, 32
(540)



(510) (29) mléko, mléko v prášku, krystalizované, ochucené a šlehané mléko, mléčné výrobky, mléčné dezerty, jogurtové nápoje, pěny, krémy a šlehačky, šlehačky a krémy na dezerty, sladká smetana a čerstvá šlehačka, máslo, přírodní nebo ochucené nápoje složené hlavně z mléka a/nebo mléčných výrobků, mléčné nápoje obsahující ovoce, kvašené přírodní či ochucené mléčné výrobky, přesnídávky, zejména mléčné přesnídávky, mimo zmrzliny, ledového mléka a mražených jogurtů, sýrové přesnídávky, sýry, sýrové pomazánky, zrající sýry, zrající sýry s plísní, nezralé čerstvé sýry a sýry naložené v solném láku, tvarohové sýry, čerstvé sýry v tekutém nebo pastovém stavu, jogurtové sýry, jogurty; (30) káva, čaj, kakao, čokoláda, kávové nápoje, kakaové nápoje, čokoládové nápoje, cukr, rýže, burizony, tapioka, mouka, dorty a koláče sladké či slané, pizzy, přírodní či ochucená a/nebo plněná těsta, přípravky vyrobené z obilnin, snídaně obilniny, hotová jídla obsahující převážně těsto, jídla vyrobená převážně z dortového těsta, chléb, suchary, sušenky sladké nebo kořeněné, oplatky, vafle, koláče, cukrářské výrobky, všechny uvedené výrobky buď jako přírodní a/nebo obalované a/nebo plněné a/nebo ochucené, sladké nebo slané předkrmky obsahující chléb, sušenky nebo cukrářské těsto, cukrovinky, jedlé cukrové polevy, jedlé cukrové polevy vyrobené převážně z jogurtu, zmrzliny, ledu do potravin, mražených jogurtů (jedlé cukrové polevy), ochucený led, med, sůl, hořčice, ocet, omáčky (chuťové přísady), sladké omáčky, těstové omáčky, koření; (32) minerální vody, pramenité vody, stolní vody, limonády, piva, nealkoholické šumivé nápoje, šťávy ovocné, sirupy na výrobu nápojů, sirupy pro limonády, minerální vody ochucené a jiné nealkoholické nápoje, přípravky na výrobu minerální vody, přírodní či perlivé vody (minerální nebo neminerální), ovocné nebo zeleninové šťávy a nápoje nealkoholické, sodovky,

zázvorové limonády, šerbety, nápojové přípravky, nealkoholické ovocné nebo zeleninové výtažky, nealkoholické nápoje obsahující činidla pro mléčné kvašení.
(590) Barevná
(730) **Karlovarské minerální vody a.s.**, Horova 3, Karlovy Vary, 36021, CZ
(740) AK Mrázek - Mrázková, JUDr. Josef Mrázek, Pernerova 11, Praha 8, 18600

(210) **O-513226**
(220) 29.04.2014
(320) 29.04.2014
(511) 7, 9, 11
(540)

(210) **O-512403**
(220) 26.03.2014
(320) 26.03.2014
(511) 29, 30, 32
(540)



(510) (29) mléko, mléko v prášku, krystalizované, ochucené a šlehané mléko, mléčné výrobky, mléčné dezerty, jogurtové nápoje, pěny, krémy a šlehačky, šlehačky a krémy na dezerty, sladká smetana a čerstvá šlehačka, máslo, přírodní nebo ochucené nápoje složené hlavně z mléka a/nebo mléčných výrobků, mléčné nápoje obsahující ovoce, kvašené přírodní či ochucené mléčné výrobky, přesnídávky, zejména mléčné přesnídávky, mimo zmrzliny, ledového mléka a mražených jogurtů, sýrové přesnídávky, sýry, sýrové pomazánky, zrající sýry, zrající sýry s plisní, nezralé čerstvé sýry a sýry naložené v solném láku, tvarohové sýry, čerstvé sýry v tekutém nebo pastovém stavu, jogurtové sýry, jogurty; (30) káva, čaj, kakao, čokoláda, kávové nápoje, kakaové nápoje, čokoládové nápoje, cukr, rýže, burizony, tapioka, mouka, dorty a koláče sladké či slané, pizzy, přírodní či ochucená a/nebo plněná těsta, přípravky vyrobené z obilnin, snídaně obilniny, hotová jídla obsahující převážně těsto, jídla vyrobená převážně z dortového těsta, chléb, suchary, sušenky sladké nebo kořeněné, oplatky, vafle, koláče, cukrářské výrobky, všechny uvedené výrobky buď jako přírodní a/nebo obalované a/nebo plněné a/nebo ochucené, sladké nebo slané předkrmky obsahující chléb, sušenky nebo cukrářské těsto, cukrovinky, jedlé cukrové polevy, jedlé cukrové polevy vyrobené převážně z jogurtu, zmrzliny, ledu do potravin, mražených jogurtů (jedlé cukrové polevy), ochucený led, med, sůl, hořčice, ocet, omáčky (chuťové přísady), sladké omáčky, těstové omáčky, koření; (32) minerální vody, pramenité vody, stolní vody, limonády, piva, nealkoholické šumivé nápoje, šťávy ovocné, sirupy na výrobu nápojů, sirupy pro limonády, minerální vody ochucené a jiné nealkoholické nápoje, přípravky na výrobu minerální vody, přírodní či perlivé vody (minerální nebo neminerální), ovocné nebo zeleninové šťávy a nápoje nealkoholické, sodovky, zázvorové limonády, šerbety, nápojové přípravky, nealkoholické ovocné nebo zeleninové výtažky, nealkoholické nápoje obsahující činidla pro mléčné kvašení.
(590) Barevná
(730) **Karlovarské minerální vody a.s.**, Horova 3, Karlovy Vary, 36021, CZ
(740) AK Mrázek - Mrázková, JUDr. Josef Mrázek, Pernerova 11, Praha 8, 18600



(510) (7) stroje a obráběcí stroje, motory (s výjimkou motorů pro pozemní vozidla), spojky a transmisní zařízení mimo ty, které jsou pro pozemní vozidla, zemědělské nástroje, kromě nástrojů poháněných ručně, líhně pro vejce, prodejní automaty, bezkomutátorové stejnosměrné motory pro ovládání výtahových dveří, bezkomutátorové stejnosměrné motory, střídavé servomotory, vřetenové motory, setrvačníky pro stroje, ovládací mechanismy pro stroje, motory a hnací stroje, startéry pro motory a hnací stroje, čerpadla (části strojů, motorů a hnacích strojů), ventilátory pro motory a hnací stroje, větrné turbíny, zařízení a přístroje vyrábějící elektřinu z větrné energie, vrtnule pro elektrické generátory na větrný pohon, věže vzdušných generátorů, systémy pro kontrolu úhlu sklonu lopatek větrných turbín, brzdové systémy pro větrné turbíny, systémy pro kontrolu úhlového vychýlení lopatek větrných turbín, převodové skříně pro větrné turbíny, generátory pro recyklování energie, elektrické generátory, výměníky tepla (části strojů), dmychadla pro stlačování, odsávání a dopravu plynů, motory na střídavý proud, motory převádějící střídavý proud na stejnosměrný, foukače, včetně foukačů se stejnosměrným motorem, výměníky tepla vzduch-vzduch, výměníky tepla s kapalinovým okruhem, programovatelné výměníky tepla, motory na stejnosměrný proud, krokové motory, elektrické klimatizační kompresory a jejich pohony pro vozidla, kontrolní systém polohy pro větrné turbíny, střídač pro větrnou energii, nabíjecí zařízení pro větrnou energii, ventilátor na stejnosměrný proud, ventilátory motoru na stejnosměrný proud, ventilátor na střídavý proud, generátory s funkcí startéru s řemenovým pohonem (BSG) pro vozidla na elektrický pohon, závitové stroje (stroje), roboty (stroje), pohony zařízení na ovládání výtahových dveří, pohony výtahů, zařízení pro ovládání výtahů, vřetenové pohony, motory, konvertor větrné energie, zařízení na recyklaci energie, zahrnující zařízení pro recyklaci přebytečného tepla, zařízení recyklace kinetické energie, výfukové turbíny a zařízení pro opakovaný ohřev odpadního plynu, zařízení na výrobu větrné energie; (9) přístroje a nástroje vědecké, námořní, geodetické, fotografické, filmové, optické, přístroje pro vážení, měření, signalizaci, kontrolu (inspekci), záchranu a přístroje pro vyučování, přístroje a nástroje pro vedení, přepínání, přeměnu, akumulaci, regulaci nebo řízení elektrického proudu, přístroje pro záznam, převod, reprodukci zvuku nebo obrazu, nosiče dat magnetické, záznamové disky, kompaktní disky, DVD a ostatní digitální záznamové nosiče, ústrojí pro přístroje na mince, pokladny registrační, kalkulačky, zařízení na zpracování dat, počítače, počítačový software, hasící přístroje, pohon proměnlivé frekvence, střídavé motorové pohony, napájecí a rekuperační jednotky (AFE), hybridní servopohony, bezkomutátorové stejnosměrné pohony, střídavé servopohony, karty pro snímání rychlých pohybů, desky s tištěnými spoji (PCB) s integrovaným obvodem (IC), rotační optické kodéry, programovatelné logické ovladače, textové (grafické) zobrazovací panely, obrazovky, HMI ovladače, ovladače strojového vidění, nástroje pro prozkoumání optického obrazu, přístroje na regulování teploty, tlaková čidla, časoměřiče - počítadla (tachometry), průmyslové produkty ve formě sítí typu fieldbus používané na výrobní lince, jmenovitě ethernetové komunikační zařízení, měniče průmyslových komunikačních sítí, síťové routery a spínače, elektrická zařízení pro dálkové řízení průmyslových provozů, zařízení ve formě elektronických rozhraní průmyslových strojů, interkomy, karty komunikačního rozhraní, počítačové rozhraní, vazební členy (zařízení na zpracování dat), průmyslové napájecí zdroje, číslicové řízení obráběcích strojů, telekomunikační energetické systémy a příslušenství, vnější kryty a příslušenství pro elektrická zařízení, rektifikátory, řídicí, kontrolní panely, proudové invertory, regulátory napětí, kontroléry síly, akumulátory (baterie), skříně akumulátoru, nabíječky akumulátorů, elektrická zařízení

pro dálkové ovládání signálů, měřicí přístroj na elektrickou energii, wattmetry, materiály pro rozvod elektřiny (dráty, kabely), elektrické spínače, adaptéry ze střídavého proudu na stejnosměrný, adaptéry ze stejnosměrného proudu na střídavý, spínací zdroje napájení, nabíječky, spojovací skříňky, svorkovnice (elektrotechnika), konektory (elektrické), zásuvky a ostatní elektrické spojky, příklady energie, solární svorkovné skříňky, zásuvkové adaptéry, indikátory (elektrické), monitorovací přístroje elektrické, zdroj nepřerušeno napájení (UPS), vysokonapěťové záložní zdroje stejnosměrného napětí DC UPS (vysokonapěťové stejnosměrné přenosové systémy (HVDC), rozvodné elektrické sítě (PCD), jednotky pro rozvod elektrické energie (PDU), rozvodné panely (elektřina), rozvodné pulty (elektřina), STS (statické prepínací systémy), ATS (automatické prepínáče), regulátory elektrické, počítačový software pro systém environmentálního managementu, nahraný počítačový software, počítačové programy (s možností stažení), programy monitorující počítače, infrastruktura datového centra počítače, jmenovitě, centralizovaný krytý environmentální dohlížející systém, senzor na teplotu, vlhkost a hustota prachu, transceiver vzdálených dat, kolektor dat, automatický elektronický regulátor vedení nákladu, software pro kontejnerová datová centra, elektronická zařízení pro centrum upravených počítačových dat, centrum hybridních počítačových dat, komutátory (elektrické přístroje), harmonické filtry, pevné výkonové měniče, statické kompenzátory VAR (SVC), statické generátory var (SVG), statické synchronní kompenzátory (STATCOM), systémy na ukládání energie, elektrické kondenzátory, měniče větrné energie, indikátory, bóje, majáky světelné, světelné značení, semaforové přístroje, neónové značení, diody vysílající světlo, regulátory výkonu elektrických stmívačů, stabilizátory pro osvětlovací přístroje, programovatelný regulátor automatizace, PXI (PCI) tabule na nabytí dat, PXI (PCI) tabule na digitální měření, čipy (integrované obvody), desky tiskárných obvodů, automatická zařízení signalizující nízký tlak v pneumatikách, tlumivky (elektřina), induktory, řídicí jednotky věci v interiéru vozidel (BCM), dálkové spouštěče motoru a systémy pro bezdotykové odemykání (PKE) pro vozidla, akumulátorové bloky složené z baterií typu lithium-iont i s ovládacím systémem, elektrické baterie do vozidel, ovladače elektrického posilovače řízení (EPS) pro vozidla, regulátory klimatizace, elektrický pohon pro střední napětí, zobrazovací systémy ve formě LCD displejů pro digitální nápisy, elektronické oznamovací tabule, elektronické vývěsky, vnitřní (venkovní) zobrazovací systémy na bázi LED diod, videoprojektory s technologií DLP (digitálního zpracování světla) k promítání na zeď, distribuované verzovací systémy, dekodéry signálu, počítače, rozhraní (pro počítače), periférie počítačové, periferní zařízení počítačů, procesory pro počítače, mikroprocesory, přístroje na zpracování dat, centrální verzovací systémy s konektory minicon, elektronická pera (vizuální zobrazovací jednotky), multimediální projektory, elektronické projektory, plátna promítací, součástky a příslušenství k projektorům, mikro měniče (stejnoseměrného proudu na střídavý), převodníky stejnosměrného proudu, shromažďovače dat, zařízení pro zvyšování výkonu fotovoltaických panelů (DC/DC), elektrické ochranné jističe, přerušovače, vypínače, přepětové chrániče, články solární, elektronická zobrazovací zařízení, elektronické čtečky, počítačové soupravy pro vývoj deníků v elektrické podobě, jmenovitě aplikační programové rozhraní (API), komplexní sada pro vývoj programů (SDK) a zařízení založené na hardwaru pro vývoj softwarových balíčků určených pro elektronická čtecí zařízení, etikety elektronické pro zboží, dotykové zobrazovací panely, dotykové panely, čidla, dotyková vstupní zařízení, elektronické publikace (s možností stažení), ventilátory pro počítače, ventilátory pro příčné odvětrávání pro počítače, tepelná zařízení pro počítače, DC ventilátory pro počítače, ovladače větráků, ovládací rozhraní mezi zdroji sluneční a větrné energie a energetickým vedením, solární panely pro výrobu elektřiny, soukolí a pohony pro orientování solárních panelů, elektrická čidla pro měření slunečního záření, skříňka nebo modul na ušlé teplo, axiální ventilátory, dmyhadlové ventilátory, tangenciální ventilátory, hnací ústrojí na stejnosměrný proud, spojitě pohony, chladič ventilátoru a tepelného vodiče, pamí komory, magnetické (indukční) součástky, optické přijímače a vysílače, vysokofrekvenční (RF) moduly, bluetooth moduly (BTM), oscilátory řízené napětím (VCO), sluneční buňky, solární panely, solární měniče, zařízení pro sledování maximálního výkonu zařízení na sluneční energii, systémy pro řízení spotřeby obnovitelné energie a hybridní energie, zařízení na průmyslové automatické řešení, jmenovitě přední kontrolní usměrňovače, proměnlivé pohony frekvence, síťový senzor pohybu pro stroje, strojní obrazový inspekční systém a programovatelní automatické operační roboti, elektrický klimatizační kompresor a jeho pohon pro vozidla, počítačové rozhraní pro ovládání turbín, elektronický kontrolní systém polohy pro větrné turbíny, elektronické systémy pro kontrolu úhlu sklonu lopatek větrných turbín,

měníče energie z větrných systémů, usměrňovače energie z větrných systémů, systémy pro monitorování zařízení pro výrobu větrné energie, monitorovací systém pro zařízení větrných elektráren, ventilátor na stejnosměrný proud, ventilátor na střídavý proud, generátory s funkcí startéru s řemenovým pohonem (BSG) pro vozidla na elektrický pohon, zařízení monitorující energii, startovací mechanismy pro vozidla na elektrický pohon, integrovaný startující generátor a jeho pohon pro elektrická vozidla, řídicí jednotky vozidla (VCU) pro vozidla na elektrický pohon, jednotky řízení výkonu hybridního pohonu pro vozidla na elektrický pohon, pohon světelné energie, světelný regulátor, zařízení a příslušenství k nabíjení elektrických vozidel, úložiště počítačových dat, transformátory (elektrotechnika), vysokofrekvenční běžný sytič, čipový vodič, EMI/RFI filtr, kontrolní, regulační a dohlížející jednotky, monitory (zahrnující TV monitory, LCD, počítačové displeje, barevné displeje), elektronický předřadník, komponenty a zařízení pro vytváření počítačové sítě, zážehové cívky, mikrovlnné zesilovače a zesilovače rádiové frekvence, dvoufázový tepelný vodič, tepelné vodiče, pohony pro energii světelného příslušenství, světelné regulátory; (11) přístroje pro osvětlení, topení, výrobu páry, pro vaření, přístroje chladič, pro sušení, ventilací, rozvod vody a sanitární zařízení, přesná klimatizace, lampy pouliční, lampy na svícení, osvětlovací zařízení a příslušenství, LED elektroluminiscenční diody (svítidla), žárovky, elektrické lampy, lampy do projektoru, stropní světla, dekorativní lampióny pro slavnostní osvětlení, osvětlovací trubice, baterky (svítlny), osvětlovací zařízení pro dopravní prostředky, osvětlovací trubice, bezpečnostní lampy, světla pro auta, světelné reflektory, rozptylovače světla (difuzéry), kapesní svítlny, klimatizační zařízení pro vozidla, ventilátory, ventilátory pro automobilové klimatizace, ventilátory (jako součásti větracích zařízení), zařízení na výměnu tepla, klimatizační zařízení, zařízení pro klimatizaci, přístroje a zařízení pro ventilaci, přístroje na chlazení vzduchu, přístroje pro ochlazení vzduchu, zařízení na chlazení nápojů, chladič zařízení a stroje, chladič nádoby, stroje a zařízení na výrobu ledu, ledničky, mrazicí přístroje a zařízení, chladič vitriny (výkladní skříně), větrací přístroje, stroje a přístroje pro čištění vzduchu, odsávací zařízení, digestoře, větráky, dehydrátory chladících zařízení, větrací ventilátory s topným tělesem, ohřivače vzduchu (opakovaný ohřivač vzduchu), sušičky vzduchu, sušičky jako přístroje, vysoušecí zařízení, přístroje a zařízení na sušení, přístroje na oběh vzduchu, oběhové ventilátory, ventilátory elektrické pro osobní potřebu, odsavače výparů, odsávací zařízení pro kuchyně, odsavače par pro kuchyně, moduly zajišťující proudění vzduchu, chladič přístroje a zařízení, ventilátory nasávaného plynu a ventilátory pro smíšené proudění, chladič zařízení a stroje, ventilátory, výměníky tepla vzduch-vzduch, výměníky tepla s kapalinovým okruhem, programovatelné výměníky tepla, moduly ve formě chladících systémů umožňujících proudění vzduchu zdola nahoru, chladič zařízení fungující na principu termoelektrického chlazení (TEC), moduly fungující na bázi termoelektrického chlazení, tepelné jímky s dvoufázovým výtokem a tepelné moduly, zařízení pro výrobu solární energie, světelné zařízení pro větrnou a solární energii.

(730) **Delta Electronics, Inc.**, 186 Ruey Kuang Road, Neihu, Taipei, Taiwan, CN

(740) Dvořák, Hager & Partners, advokátní kancelář, s.r.o., Stanislav Servus, advokát, Oasis Florenc, Pobežní 394/12, Praha 8, 18600

(210) **O-513538**

(220) 14.05.2014

(320) 14.05.2014

(511) 9, 35, 38, 39, 41, 42

(540)



(510) (9) aplikace pro mobilní telefony, aplikace pro tablety; (35) poskytování dat pro aplikace v mobilních telefonech či tabletech; (38) elektronické nástěnky (telekomunikační služby), mobilní telefony (komunikace -),

poskytování internetových diskusních fór, poskytování přístupu k databázím; (39) informace (doprava -); (41) poskytování on-line elektronických publikací (bez možnosti stažení), zpravodajské služby; (42) hosting webových stránek, umístění webových stránek, webové stránky (tvorba a správa -).

(730) **Hlavní město Praha**, Mariánské náměstí 2/2, Praha 1 - Staré Město, 11000, CZ

(210) **O-513540**
(220) 14.05.2014
(320) 14.05.2014
(511) 35, 37, 39, 41
(540)

Infinity MOTORS

(510) (35) reklama (propagace), obchodní činnost (služby prodeje automobilů), komerční informace a rady pro spotřebitele, komerční informace pro účely maloobchodu, marketing, dodavatelské služby pro třetí osoby, psaní reklamních textů, reklama, reklamní plochy (pronájem), sjednávání a uzavírání obchodních transakcí pro třetí osoby, styky s veřejností, prodej pneumatik, prodej automobilů; (37) antikoroziní nátěry pro vozidla, antikoroziní úprava, motorová vozidla (údržba, opravy), mytí automobilů, pneumatiky (protektorování, opravy), obnova motorů, automobily (mazání), dopravní prostředky (obnova, mazání, leštění), leštění vozidel, servisní stanice (vozidel), údržba vozidel, automobily (čištění, opravy, renovace), poradenské služby v opravárenské činnosti (automobily); (39) parkování automobilů, parkovací plochy (pronájem), automobily (pronájem), automobilová doprava, dopravní prostředky (odtahování), nosiče na automobily (pronájem); (41) tlumočnické služby.

(730) **Fukala Petr**, Sportovní 228, Dobřejovice, CZ

(210) **O-513689**
(220) 09.06.2014
(320) 09.06.2014
(511) 5, 29, 30
(540)

IMUDON

(510) (5) výrobky parafarmaceutické, vitamíny a minerály a stopové prvky pro lidi a zvířata, dietní a nutriční přípravky pro lékařské účely, výtažky z léčivých bylin a kombinované přípravky vitamínů, minerálů, stopových prvků a bylinných výtažků pro lékařské účely, potravinové doplňky obohacené vitamíny nebo minerály nebo stopovými prvky, vitamínové přípravky, vitamíny a multivitaminové preparáty, minerály a multiminerálové preparáty, léčivé bylinné čaje, léčivé byliny, cukrovinky nebo pastilky nebo tabletky nebo tobolky nebo kapsle nebo žvýkačky s léčivými přísadami, dietetické látky upravené pro lékařské účely, minerální vody a dietetické nápoje upravené pro lékařské účely, dietní potraviny upravené pro lékařské účely, doplňky výživové pro lékařské účely, bílkovinné přípravky nebo potrava pro lékařské účely, balzámy a krémy a masti pro lékařské účely, chemické přípravky pro lékařské účely, léčivé oleje, oleje pro lékařské účely, tuk pro lékařské účely, léčivé soli, tinktury pro lékařské účely, bylinné výtažky nebo sirupy k léčebným účelům, vitamínová a minerální výživa ve formě koncentrátů, proteinové koncentráty jako výživové přísadky k potravinám (potravinové doplňky), droždí pro farmaceutické účely, potravinové doplňky s léčebnými účinky, doplňky stravy s léčebnými účinky, výživné nebo dietetické přípravky pro lékařské účely pro denní doplnění stravy jako instantní strava nebo samostatná směs, která se skládá hlavně z mléka v prášku nebo ze živočišných nebo zeleninových proteinů, také s přísadkou vitamínů nebo minerálů nebo stopových prvků nebo cukru, hygienické výrobky pro léčebné účely, potravní doplňky pro lidskou spotřebu a pro zvířata, dezinfekční přípravky, výrobky pro hubení škodlivých zvířat, fungicidy, herbicidy, doplňky stravy s obsahem potravních doplňků, doplňky stravy s

obsahem bakteriálních lyzátů, potravinové doplňky (ne pro lékařské účely) obsahující látky živočišného původu, potravinové doplňky (ne pro lékařské účely) obsahující látky rostlinného původu, želatinové výrobky a přípravky pro lidskou výživu (doplňky stravy), proteinové přípravky pro výživu (doplňky stravy), přípravky zvláštní výživy pro sportovce nebo osoby s vysokým energetickým výdejem (doplňky stravy), výživné přípravky pro denní doplnění stravy, která se skládá hlavně z mléka v prášku nebo ze živočišných nebo zeleninových proteinů, také s přísadkou vitamínů nebo minerálů nebo stopových prvků nebo cukru (doplňky stravy); (29) jedlá želatina, tuky jedlé, oleje jedlé, extrakty z chaluhy jako výživa, mléko, mléčné výrobky, jogurty, konzervované, sušené, vařené nebo nakládané ovoce nebo zelenina, polévky, vývary, bujóny, protein pro lidskou spotřebu, proteinové výrobky pro lidskou spotřebu; (30) cukrovinky, žvýkačky (ne pro lékařské účely), bonbóny, zmrzliny, pekařské výrobky, cukrářské výrobky, kakao, káva, čaj, čokoláda, nápoje čokoládové, čajové, kakaové nebo kávové, potraviny a pokrmy z obilovin pro lidskou spotřebu, těstoviny, müsli, med, propolis pro lidskou spotřebu.

(730) **Bittner Libor Ing.**, Sídliště Osvobození 651/35, Vyškov - Dědice, 68201, CZ

Vrzal Vladimír MVDr., Malinovského 767/39, Ivanovice na Hané, 68323, CZ

(740) **JUDr. PhDr. Jaromír Saxl**, advokát, Údolní 567/33, Bmo, 60200

(210) **O-513769**
(220) 22.05.2014
(320) 22.05.2014
(511) 18, 25, 35
(540)



(510) (18) kůže a imitace kůže, obaly na deštníky, kufry a cestovní tašky, deštníky a slunečníky; (25) oděvy, obuv a kloboučnické zboží; (35) administrativní zpracování nákupních objednávek, aktualizování reklamních materiálů, dodavatelské služby pro třetí osoby (nákup výrobků a služeb pro jiné podniky), komunikační média (prezentace výrobků v komunikačních médiích) pro účely maloobchodu, marketing, módní přehledky pro reklamní účely, organizování výstav (komerčních nebo reklamních), sjednávání a uzavírání obchodních transakcí pro třetí strany, služby obchodního zprostředkování v oblasti výrobků uvedených ve tř. 18 a 25.

(590) Barevná

(730) **Production & Trading s.r.o.**, V zářežu 902/2, Praha 5 - Jinonice, 15800, CZ

(210) **O-513770**
(220) 22.05.2014
(320) 22.05.2014
(511) 5, 10, 35, 44
(540)

APTUM

(510) (5) farmaceutické výrobky spadající do této třídy, léčiva pro zvířata, hygienické výrobky pro léčebné účely - obvazy, obinadla, náplasti, tampóny, vata, ubrousky, dezinfekční výrobky, lékařské roztoky, utišující prostředky, léčivé čaje a byliny, nápoje, potraviny a potravinové doplňky pro zdravotní a lékařské účely (včetně dietetických), minerální doplňky potraviny pro zdravotní a lékařské účely, stomatologické materiály, přípravky obsahující stopové prvky, vitamíny, přípravky proti hmyzu; (10) lékařské a zdravotnické přístroje a nástroje různého charakteru, lékařské přístroje pro diagnostické účely a analýzu, měřicí přístroje k lékařskému použití, lékařské a zdravotnické potřeby a pomůcky spadající do této třídy, protetika, dlahy, berle, masážní přístroje, masážní stoly a křesla, operační stoly, stomatologická křesla, speciální lékařský a zdravotnický nábytek, nosítka, pojiždná nosítka; (35) automatizované zpracování obchodních dat,

služby databank, správa a prodej obchodních dat, administrativní práce, obchodní statistiky, předvádění výrobků, distribuce zboží a šíření tiskovin k reklamním účelům, ekonomické poradenství, analýzy nákladů a řešení úspory, energetické optimalizace nákladů, obchodní zastoupení jiných podnikatelských subjektů - výrobců nebo prodejců, poskytování obchodních slev, zprostředkování v uvedených činnostech, maloobchodní, velkoobchodní a elektronický prodej lékařské a zdravotnické techniky, laboratorní a měřicí techniky a dále lékařských, zdravotních a rehabilitačních pomůcek, tiskovin, odborných publikací, doplňků stravy, kosmetiky, hygienických potřeb, potravin, léčiv, audio-vizuálních záznamů, počítačových programů a informačních systémů pro lékařství; (44) lékařské a zdravotní služby všeho druhu - léčebné, ošetrovatelské, diagnostické, preventivní a poradenské, služby praktických lékařů, zdravotní ambulance, lékařské služby první pomoci, chirurgie a plastická chirurgie, předoperační vyšetření, gastroenterologie, ortopedie, chemoterapie, hemodialýza, endokrinologie, hematologie, kardiologie, nefrologie, imunologie, neurologie, stomatologie, služby optiků a očních lékařů, gynekologie, porodnické služby, rentgenologie, radiologie, služby dětských lékařů, dárcovství krve, detoxikační zdravotní poradenství, služby alternativní medicíny, diabetologie, výživové lékařské (zdravotní) poradenství, dietetické poradenství, služby redukce váhy, provoz zdravotnických a léčebných zařízení všeho druhu, soukromé kliniky, sanatoria a zotavovny, pronájem zdravotnických zařízení, pronájem zdravotnické techniky všeho druhu, fyzioterapie, rehabilitace, masážní (masérské) služby, kosmetické služby, dermatologie, služby medicínských laboratoří, služby zdravotních sester, ošetrovatelské a pečovatelské služby, služby psychologů, farmaceutické (lékárenské) služby, provoz lékáren, předpis, výdej a příprava léčiv, lékárenské informace, veterinární služby - léčebné, ošetrovatelské, diagnostické, preventivní a poradenské; lázeňské služby, relaxační a regenerační služby-sauna a lázně, péče o hygienu a krásu, zkrášlovací služby, služby vizážistů, kadeřnické služby, poradenství a konzultace v oblasti zdraví, hygieny a krásy, poskytování informací a zprostředkování v oblasti lékařství, zdraví, hygieny a krásy.

(730) **APTUM a.s.**, Pražská 1430/34, Praha 10 - Hostivař, 10200, CZ
(740) Ing. Jiří Střelák, Šumberova 42, Praha 6, 16200

(210) **O-513865**
(220) 28.05.2014
(320) 28.05.2014
(511) 35, 40, 42
(540)

atlantic

(510) (35) administrativní zpracování nákupních objednávek, agentury umělecké (obchodní vedení), reklamní agentura, činnost v oblasti reklamních materiálů (příprava reklamních materiálů, nákup i zajištění reklamních materiálů), dodavatelské služby pro třetí osoby (nákup výrobků a služeb pro jiné podniky), fotokopírování, inzerce, reklama prostřednictvím komunikačních médií, obchodní reklama, aktualizování reklamních materiálů, průzkum trhu, reklama, reklama on-line v počítačových sítích, rozšiřování reklamních materiálů zákazníkům (letáky, prospekty, tisky, vzorky), texty (zpracování), reklamní texty (vydávání), venkovní reklama, obchodní činnost v oblasti reklamy a reklamních služeb, prezentace výrobků v komunikačních médiích, pronájem reklamních ploch, rozhlasová reklama, příprava inzertních sloupků, vylepování plakátů (reklamní služby); (40) fotografické snímky (kopírování), fotosazba, sitotisk, laminování, gravírování reklamních předmětů, výšivky (vyšívání), tisk ofsetový; (42) grafický design, dárkové balení, design, navrhování obalů, obalový design, tvorba a správa webových stránek, programování webových stránek, webové servery (pronájem), webové stránky (tvorba, správa).

(730) **Atlantic Studio s.r.o.**, Nad Zámkem 1072, Třebíč, 67401, CZ

(210) **O-514116**
(220) 05.06.2014
(320) 05.06.2014
(511) 29, 30, 31, 32, 35
(540)



(510) (29) ajvar (konzervované papriky), algináty pro kulinářské účely, aloe vera připravená pro lidskou konzumaci, ančovičky (sardele), arašídové máslo, arašídové (zpracované -), bílék (vaječný -), bílkovina pro kulinářské účely, bílkovinové mléko, bramborové lupínky, bramborové lupínky s nízkým obsahem tuku, bramborové vločky, brusinkový kompot (kompot), bujón, vývar, bujóny, vývary (přípravky na -), cibule (konzervované -), česnek (konzervovaný -), čočka konzervovaná, datle, droby, vnitřnosti, dršťky, drubež (neživá), dřev (ovocná -), džemy, fazole (konzervované -), fermenty (mléčné) pro kulinářské účely, garnát (mořský rak) (neživý), grilované mořské řasy, hlemýžďí vejce (na konzumaci), hnízda ptačí jedlá, hrách (konzervovaný -), hranolky (bramborové), hrozinky, hummus (pasta z cizrny), humři (neživí), huspeniny, chaluhy (výtažky z -) jako potrava, jablečné pyré, játra, játrová paštika, jedlá želatina, jedlé oleje, jedlé tuky, jelito, jelito, krvavá tlačěnka, jogurt, kakaové máslo, kandované ovoce, kaviár, kefir, kimčí (fermentovaný zeleninový pokrm), klobásy, salámy, párky, koblíhy plněné brambory, kokos sušený (kokosová moučka), kokosové máslo, kokosový olej, kokosový tuk, kompoty, koncentrované vývary, kondenzované mléko, konzervy masové, konzervy rybí, konzervy zeleninové, korýši (s výjimkou živých), kostní olej, konzumní, krevety (neživé), krokety, kukly housenek bource morušového k lidské výživě, kukuřičný olej, kumys (mléčný nápoj), kysané mléko, kyselé zelí, langusty (neživé), lanýže (konzervované -), lecitin pro kulinářské účely, lněný olej pro kulinářské účely, losos, lůj (jedlý -), mandle mleté, margarín, marmeláda, máslo, máslo (kokosové -), maso, maso (konzervované -), masové extrakty, měkkýši (neživí), mléčné koktejly, mléčné nápoje (s vysokým obsahem mléka), mléčné výrobky, mléko, mléko (bílkovinové -), morek jako potrava, mořské řasy (grilované), moučka rybí pro lidskou spotřebu, mražené ovoce, mražené ovoce - slazené, mušle (neživé), mušle jedlé (neživé), nakládaná zelenina, nakládané okurky, nasolené potraviny, občerstvení na bázi ovoce, olej řepkový jedlý, olivový olej (jedlý -), olivy konzervované, oříškočokoládové máslo, oříšky zpracované, ovoce (kandované -) ovoce (konzervované), ovoce naložené v alkoholu, ovocná dřev, ovocné kůry, ovocné lupínky, ovocné rosoly, palmové ořechy (jedlý olej z -), palmový olej (jedlý), paštika (játrová -), pektin pro kulinářské účely, pěny (rybí -), pěny (zeleninové -), plátky (rybí -), polévky, polévky (přípravky na výrobu -), potraviny (solené -), potraviny z ryb, proteinové mléko, přislazené ovoce (naložené v cukru), pyl jako potrava, raci (s výjimkou živých), rajčatová šťáva na vaření, rajčatový protlak, ryazhenka (fermentované pečené mléko), rybí jikry (zpracované -), rybí plátky (filé), ryby (konzervované -), ryby (potravinařské výrobky z -), ryby ve slaném nálevu, ryby, s výjimkou živých, saláty (ovocné -), saláty (zeleninové -), sardinky, semena (zpracovaná -), semena (zpracovaná slunečnicová -), sezamový olej, slanečci, sledí, slanina, slunečnicový olej (jedlý -), smetana, smetana (zakysaná), sójové boby, konzervované jako potrava, sójové mléko (náhražka mléka), sumýši (neživí), sušená vejce, sýrovátka, sýry, syřidlo, šlehačka, šťávy (zeleninové -) na vaření, šunka, tahini (pasta ze sezamových semínek), tofu, tukové pomazánky na chléb, tukové substance na výrobu jedlých tuků, tuky jedlé, tuňák, tvaroh, ústíče, s výjimkou živých, uzeniny, uzeniny v těstě, vaječný koňak (nealkoholický -), vejce (sušená -), vejce, vepřové maso, vepřové sádlo, výtažky masové, výtažky z chaluhy jako potrava, vývar (bujón), vývary, vývary (konzentráty pro -), vývary, bujony (přípravky na -), zázvorový džem, zelenina (konzervovaná -), zelenina (sušená -) zelenina (vařená -), zelenina v pikantním nálevu, zeleninové polévky, zeleninové šťávy na vaření, zvěřina, žampiony konzervované, želatina, želatina jedlá, žlutek; (30) anýz (semena), arašídové cukrovinky, aromatické přípravky do potravin, badyán, bombóny, bramborová moučka pro lidskou spotřebu, bylinky zahradní (konzervované -) (koření), cereální tyčinky, cereální tyčinky s

vysokým obsahem proteinů, cikorka (čekanka) jako kávová náhražka, cukr, cukroví, cukroví (mentolové -), cukrovinky, cukrovinky k ozdobení vánočních stromků, čaj (nápoje na bázi -), čaj, čatni (indické směsi) (chuťové přísady), čokoláda, čokoládové nápoje, čokoládové nápoje s mlékem, dorty, droždí, fazole (moučka z -), fondány (cukrovinky), glazura na šunku, glukóza pro kulinářské účely, hořčice, hořčicová moučka, housky, hřebíček (koření), chaluhy (koření), chalva (cukroví), cheesburgery (sendviče), chléb, chuťové přísady, jarní závitky, ječmen (loupáný -), ječmen (mletý -), ječmen (mouka z -), jemné pečivo, jogurtová zmrzlina, kakao, kakaové nápoje, kakaové nápoje s mlékem, kandys, kapary, karamely (bonbóny), kari (koření), kaše ovesná (mléčná -), káva, káva, nepražená, kávové náhražky, kávové náhražky rostlinného původu, kávové nápoje, kávové nápoje s mlékem, kávové příchutě, kečup, keksy, koláče s náplní, konzervační sůl, koření, koření směsi, kroupy pro lidskou spotřebu, krupice, kuchyňská sůl, kukuřice (mletá -), kukuřice (pražená -), kukuřičná kaše, kukuřičná mouka, kukuřičné vločky, kukuřičný škrob, kukuřičný šrot, kurkuma jako potrava, kvas do těsta (kvasnice), kvasinky, kypřicí prášek, led (přírodní nebo umělý), led na osvěžení, ledový čaj, lékořice, lepek (přidávky pro kulinářské účely), lepek jako potrava, listové těsto, lněné semeno pro lidskou spotřebu, loupáný ječmen, loupáný oves, lupínky a vločky (obilné), majonéza, makarony - těstoviny, makarony - cukroví, maltóza (sladový cukr), mandlové cukrovinky, mandlové těsto, marcipán, marinády, marinády (chuťové přísady), máslové, tukové těsto, maso (látky na zjemnění -) pro domácnost, masové paštiky zapečené v těstě, masové pirožky, masové šťávy (omáčka), med, medovniki, perniki, melasa, melasový sirup, mentol do cukrovinek, mentolové cukrovinky, mořská voda (na vaření), mouka (výrobky z -), mouka kukuřičná, mouka, muesli, muškátové ořechy, náhražky (kávové -), nápoje (čokoládové -), nápoje (kakaové -), nápoje (kávové -), nápoje (přísady do -) jiné než esence, nápoje na bázi čaje, nekynutý chléb, nepražená káva, nové koření, nudle, občerstvení (na bázi cereálií), občerstvení (na bázi rýže), ocet, omáčka na těstoviny, omáčka sójová ostrá, omáčky (chuťové přísady), omáčky (masové -), oplatky, oves (loupáný -), oves (mletý -), ovesná kaše (mléčná -), ovesná mouka, ovesné vločky, palačinky, palmový cukr, paprika (koření), pasta (ze sójových bobů) (přísada), pastilky (cukrovinky), pečivo (příchutě do -), s výjimkou esencí, pečivo jemné, pečivo s masovou náplní, pěny (čokoládové -), pěny (dezerty -) (zákusky), pepř, perniki, medovniki, pesto (omáčka), pirožky s masem, pivní ocet, pizzy, pojiva do uzenin, pokrmý z nudlí (hotové), polevy, polevy (ovocné -) (omáčky), popcorn (vločky obilní), potravinářská mouka, potraviny (příchutě do -), s výjimkou esencí a éterických olejů, potraviny (škrobovitě -), potraviny na bázi ova, potraviny z mouky, pralinky, prášek do pečiva, prášky (zmrzlínové -), propolis, příchutě (aroma), příchutě do nápojů, s výjimkou éterických olejů, příchutě do pečiva s výjimkou éterických olejů, příchutě do potravin (s výjimkou esencí a éterických olejů), příchutě, s výjimkou éterických olejů, přípravky do potravin aromatické, přísady do zmrzlin (pojiva), pšeničná mouka (výrazková -), pšeničné klíčky pro lidskou spotřebu, pudinky, quiche (slaný koláč), rajčatová omáčka, ravioli, rohlíky, rostlinné přípravky jako kávové náhražky, rýže, rýžové koláčky, ságo, saláty (zálivky na -), selidina vaječná, semolina (pšeničná hrubá mouka), sendviče, sirup melasový, skořice (koření), slad pro lidskou spotřebu, sladidla (přírodní -), sladké dřevo (cukrovinka), sladový výtažek jako potrava, soda bikarbona pro kuchyňské účely (soda na pečení), sójová mouka, strouhanka, suchary, sůl (kuchyňská -), sůl na konzervování potravin, sůl s přídavkem mletých semen celeru, sušenky, sušenky (máslové), keksy, biskvity, suší, šafrán (koření), šerbet (zmrzlínový nápoj), škrob jako potrava, škrobové výrobky jako potrava, šlehačka (přípravky na tužení -), špagety, šťáva (rajčatová -), tabbouleh (libanonský salát), tabletky (cukrovinky), tacos, tapioka, tapioková mouka jako potrava, těsta, těsto (mandlové -), těsto na koláče, těstoviny, tortilly, trestí (do potravin), nikoliv pro lékařské účely, vanilín (vanilková náhražka), vanilka (příchutě), včelí mateří kašička, vermicelli (vlasové nudle, svitky), vinný kámen pro kulinářské účely, vlasové nudle (svitky), vermicelli, vločky (kukuřičné -), vločky (ovesné -), výrobky z obilnin, zahušťovací přípravky na kuchyňské použití, zákusky, koláče, zálivky (na ochucení), zálivky na saláty, zázvor, zjemňující látky (na maso -) pro domácnost, zmrzlina na vodové bázi a ledové tříště, zmrzlina, zmrzlina (pojiva jako přísady do -), zmrzlina jogurtová, zmrzlínové poháry, želé (ovocné) (cukrovinky), žemle (sladké -), žvýkačky; (31) algarovila (řasa) pro živočišnou spotřebu, aloe vera rostliny, arašídové pokrutiny pro zvířata, arašidy čerstvé, bobule jalovce, bobule, čerstvé ovoce, boby kakaové syrové, bochnice, borové šišky, bourec morušový, brambory čerstvé, bylinky čerstvé polevkové jako koření, cibule čerstvá (zelenina), cibule květinové, citróny čerstvé, citrusové ovoce, cukrová třtina vylišovaná (surovina), čekanka salátová, čerstvé kašany, čočka (čerstvá),

dobytek (potrava pro -), domácí zvířata (pískový papír pro -) (stelivo), domácí zvířata (vonný písek pro -) (stelivo), droždí pro zvířecí spotřebu, drůbež (živá zvířata), dřevěné třísky na výrobu papírenské buničiny (celulózy), dřevo surové, palmové listy, fazole čerstvé, hlávkový salát čerstvý, hospodářská zvířata (živá), hospodářské zvířectvo (přípravky na výkrm -), houby čerstvé, hrách čerstvý, hrozny čerstvé, humři živí, chaluhy pro lidskou konzumaci nebo pro zvířata, chléb svatojánský (lusky rohovníku), chmel, chmelové šišky, chovatelské, pěstitelské produkty, ječmen, jikry rybí, kašany čerstvé, keře, křoví, klíčky semen pro botanické účely, kmety stromů, kokosové skořápky, kopra, kopřivy, korek surový, korýši živí, kořeny čekankové, kořeny jedlé, krmiva suchá pro zvířata, krmivo pro zvířata (vápno do -), krmivo, píce, krmné směsi na výkrm hospodářských zvířat, kroupy pro drůbež, kukuřice, kulatina dřevná neodkorněná, kultura houbová na výsev (podhoubí), kůra surová, květinové cibulky, květiny (věnce z přírodních -), květiny sušené na ozdobu, květiny živé, langusty (živé), lanýže čerstvé, listy palmovníku, lněná mouka pro zvířecí spotřebu, lněné semeno pro zvířecí spotřebu, mandle (ovoce), matoliny (výlisky ovoce), měkkýši (živí), mláto, moučka arašídová pro zvířata, moučka lněná (suché krmivo), moučka pro zvířata, moučka rybí pro zvířecí spotřebu, moučka rýžová jako krmivo, mulč slaměný (materiál na překrytí povrchu půdy), nápoje pro domácí zvířata, návnady (živé rybářské -), nosnice (přípravky pro -), obilná zrna v nezpracovaném stavu, obilninové zbytkové produkty, pro živočišnou spotřebu, odpad lihovarnický pro živočišnou spotřebu, okurky čerstvé, olejnatá pokrutina, olivy čerstvé, ořechy kokosové, oříšky (ovoce), oříšky kolové (plody kolovniku), oříšky lískové, otruby, otruby jako krmná směs pro živočišnou spotřebu, oves setý, ovoce čerstvé, palmy, palmovníky, paprika (rostlina), píce, krmivo, podestýlka (výrobky pro zvířata), pochoutky a odměny ke žvýkání pro zvířata, pokrutina kukuřičná pro dobytek, pokrutina olejnatá, pokrutina řepková pro dobytek, polévkové bylinky čerstvé (jako koření), pomeranče, pór čerstvý, pórek čerstvý, potěr (jikry), potrava pro domácí zvířata, potrava pro hovězí dobytek, potrava pro ptactvo, přípravky posilující pro zvířata, psí suchary, pšenice, pšeničné klíčky pro zvířecí spotřebu, pyl (surovina), raci živí, rašelina jako podestýlka, rebarbora, reveň, réva vinná, rostlinná semena, rostliny, rostliny, sušené pro dekoraci, růže (keře), ryby (živé návnady na -), ryby živé, rýže neopracovaná (natural), řepa jedlá, řepková pokrutina pro dobytek, řezivo neочиštěné od kůry, sadba, salát hlávkový čerstvý, sazenice, semena rostlin, seno, sépie (kosti pro ptáky), sezam, slad na výrobu piva a lihovin, sláma jako krmivo, sláma jako podestýlka, slaměnky pro dekoraci, stelivo (výrobky pro zvířata), stromečky vánoční živé, stromy (jako rostliny), suchary psí, suché krmivo, sůl pro dobytek, sumýši (živí), špenát, čerstvý, šrot pro zvířata, travníky (přírodní -), třtina cukrová, tykev, tykev turek, ústřice živé, vajíčka bourec morušového, vápno do krmiva pro zvířata, vejce na líhnutí (oplozená -), věnce z přírodních květů, výlisky ovoce (matoliny), výpalky vinné (zbytky od výroby vína), žvýka pro domácí zvířata, zelenina čerstvá, zrna obilná v nezpracovaném stavu, zrní (obilniny), zrní (semena), zrní pro živočišnou spotřebu, zvířata domácí (nápoje pro -), zvířata hospodářská, zvířata živá, žito; (32) aloe vera (nápoje nealkoholické), aperitivy nealkoholické citronády, hroznový mošt (nekvašený), chmel (výtažky z -) na výrobu piva, jablečný mošt (nealkoholický), koktejly nealkoholické, kvas (nealkoholické nápoje), likéry (přípravky na výrobu -), lithná voda, mandlové mléko (jako nápoj), minerální vody (nápoje), minerální vody (přípravky na výrobu -), mixované ovocné nebo zeleninové nápoje, mléko (arašídové -) (nápoj nealkoholický), mléko (mandlové -) (nápoj), mošty nápoje (nealkoholické na bázi medu), nápoje (nealkoholické -), nápoje (přípravky na výrobu -), nápoje (syrovátkové -), nápoje iontové, nealkoholické šťávy (nápoje z -), nealkoholické výtažky z ovoce, nektar (ovocný nápoj -) (nealkoholický), orgeada (nealkoholický nápoj), ovocné šťávy (nealkoholické nápoje z -), ovocné výtažky (nápoje nealkoholické -), pivní mladinka, pivo prášky na přípravu šumivých nápojů, příchutě na výrobu nápojů, přípravky na výrobu sodovky, přípravky na výrobu (nápojů -), rajčatová šťáva (nápoj), sarsaparilový nápoj nealkoholický, selterská voda, minerálka, sirupy na výrobu nápojů, sirupy pro limonády, sladové nápoje, sladové pivo, stolové vody, syrovátkové nápoje, šerbet (nápoje), šťávy zeleninové (nápoje), šumivá voda, šumivé nápoje (pastilky na výrobu -), šumivé nápoje (prášky na výrobu -), tablety na přípravu šumivých nápojů, voda (sodová -), voda obsahující lithium, vody (nápoje), vody (stolní -), výtažky z chmele na výrobu piva, zázvorové pivo; (35) administrativní zpracování nákupních objednávek, agentury umělecké (obchodní vedení -), aktualizování reklamních materiálů, analýzy nákladů, aranžování výkladů, daňové přízní (příprava a vyhotovení -), data (vyhledávání -) v počítačových souborech (pro třetí osoby), dodavatelské služby pro třetí osoby (nákup výrobků a služeb pro jiné podniky), dražby, efektivnost provozu a racionalizace práce (posuzování -), fakturace,

fotokopírování, hospodářské (ekonomické), prognózy, hotely (správa -), informace (obchodní nebo podnikatelské -) informační kanceláře (komerční -), inzerce poštou, kanceláře dovozní a vývozní, kancelářské stroje a zařízení (pronájem -), komerční informace a rady pro spotřebitele (spotřebitelská poradna), komunikační média, (prezentace výrobků v komunikačních médiích) pro účely maloobchodu, kopírování nebo rozmnožování (reprodukce) dokumentů, dokladů, licence na výrobky a služby ostatních (komerční správa), maloobchodní nebo velkoobchodní služby pro farmaceutické, veterinární a sanitární přípravky a zdravotní materiál, marketing, marketingové studie, módní přehlídky pro reklamní účely (organizace -), mzdy a výplatní listiny (příprava -), nábor zaměstnanců, nákupní ceny, velkoobchodní ceny (analýzy -), nákupní objednávky (administrativní zpracování), obchodní činnost (pomoc při řízení -), obchodní činnost (služby, poradenství v -), obchodní management a podnikové poradenství, obchodní management pro sportovce, obchodní nebo podnikatelské informace, obchodní nebo podnikatelské informace (poskytování -), obchodní nebo podnikatelské poradenství (profesionální -), obchodní nebo podnikatelský průzkum a šetření, obchodní reklama (pro třetí osoby -), oceňování obchodních podniků, organizování výstav (komerčních nebo reklamních), personální poradenství, počítače (vyhledávání umístění nákladních vozů pomocí -), počítačové databáze (překlad informací do -), počítačové databáze (systemizace informací do -), podnikání (oceňování a odhady v oblasti -), podnikové poradenství a obchodní management, podniky (služby poskytované v souvislosti se stěhováním -), poradenství při vedení podniků, pořádání veletrhů pro obchodní a reklamní účely, pracovní úřady (zprostředkovatelný práce), prezentace výrobků v komunikačních médiích pro účely maloobchodu, prodej po telefonu (telemarketing), prodejní automaty (pronájem -), produkce (výroba) reklamních filmů, prognózy (hospodářské nebo ekonomické -), pronájem fotokopírovacích strojů, pronájem kancelářských strojů a zařízení, pronájem reklamní doby v komunikačních médiích, pronájem reklamních materiálů, pronájem reklamních ploch, provozní audit, průzkum (obchodní -), průzkum trhu, průzkum veřejného mínění, předplatné (zajišťování předplatného) telekomunikačních služeb (pro ostatní), předplatné novin a časopisů (zajišťování -), předvádění (služby modelek), pro reklamní účely a podporu prodeje, předvádění zboží, přemísťování (stěhování) provozů, podniků (služby týkající se -), přepisování, příprava inzertních sloupků, příprava mezd a výplatních listin, příznání daní (příprava a vyhotovení -), psaní na stroji, psaní reklamních textů, psychologické testování pro výběr zaměstnanců, rady pro spotřebitele (komerční informace a rady pro -) (spotřebitelská poradna), reklama, reklama on line v počítačové síti, reklamní agentury, reklamní materiály (zasílání zákazníkům -), reklamní materiály (aktualizování -), reklamní texty (vydávání, zveřejňování, oznámení, vyhlášení, publikování -), rozhlasová reklama, rozšiřování reklamních a inzertních materiálů (letáky, prospekty, tisky, vzorky), rozšiřování vzorků (zboží), řízení (poradenské služby obchodní nebo podnikatelské), řízení obchodních nebo průmyslových podniků (poskytování pomoci při -), sekretářské služby, sestavování statistiky, služby (telefonní vzkazy, dotazy), služby v oblasti grafické úpravy pro reklamní účely, služby v oblasti srovnávání cen, studie (marketingové -), styky s veřejností, subdodavatelské služby, (obchodní pomoc), telefonní služby (vzkazy) pro nepřítomné, televizní reklama, těsnopis, stenografie, účetnictví, účty (sestavování výpisů z -), vedení dražeb, vedení kartoték v počítači, vedení knih (účetních), venkovní reklama, vydávání reklamních nebo náborových, propagačních a inzertních textů, vyhledávání dat v počítačových souborech (pro třetí osoby), vyhledávání sponzorů, vylepování plakátů, výpisy z účtů (provádění -), výstřížková služba na zprávy, zboží (předvádění -), zpracování (administrativní), nákupních objednávek, zpracování textů, zprostředkovatelný práce.

(730) **Kabakov Levgen**, U Zvonářky 2536, Praha 2, 12000, CZ

(740) Machytková, Sedláček, Vaca & spol., advokátní kancelář, JUDr. Mariana Machytková, Dlouhá 705/16, Praha 1, 11000

(210) **O-514226**

(220) 11.06.2014

(320) 11.06.2014

(511) 9, 35, 41, 42

(540)

BARTON STUDIO

(510) (9) software; (35) on-line marketing a propagace, marketing za účelem co nejefektivnější výtěžnosti webových stránek a e-shopů, reklama placená za kliknutí, styk s veřejností (public relations); (41) školení; (42) vývoj software na zakázku, služby programování, optimalizace webových stránek za účelem dosahování co nejvyšších pozic v internetových

vyhledávačích a získávání relevantních návštěvníků, tvorba webových stránek, tvorba grafiky.

(730) **BARTON STUDIO s.r.o.**, Denisovo nábř. 2568/6, Plzeň, 30100, CZ

(210) **O-514227**

(220) 11.06.2014

(320) 11.06.2014

(511) 9, 35, 41, 42

(540)

BARTOŇSTUDIO

(510) (9) software; (35) on-line marketing a propagace, marketing za účelem co nejefektivnější výtěžnosti webových stránek a e-shopů, reklama placená za kliknutí, styk s veřejností (public relations); (41) školení; (42) vývoj software na zakázku, služby programování, optimalizace webových stránek za účelem dosahování co nejvyšších pozic v internetových vyhledávačích a získávání relevantních návštěvníků, tvorba webových stránek, tvorba grafiky.

(730) **BARTON STUDIO s.r.o.**, Denisovo nábř. 2568/6, Plzeň, 30100, CZ

(210) **O-514228**

(220) 11.06.2014

(320) 11.06.2014

(511) 9, 35, 41, 42

(540)

BARTOŇ STUDIO

(510) (9) software; (35) on-line marketing a propagace, marketing za účelem co nejefektivnější výtěžnosti webových stránek a e-shopů, reklama placená za kliknutí, styk s veřejností (public relations); (41) školení; (42) vývoj software na zakázku, služby programování, optimalizace webových stránek za účelem dosahování co nejvyšších pozic v internetových vyhledávačích a získávání relevantních návštěvníků, tvorba webových stránek, tvorba grafiky.

(730) **BARTON STUDIO s.r.o.**, Denisovo nábř. 2568/6, Plzeň, 30100, CZ

(210) **O-514229**

(220) 11.06.2014

(320) 11.06.2014

(511) 9, 35, 41, 42

(540)

ANTstudio

(510) (9) software; (35) on-line marketing a propagace, marketing za účelem co nejefektivnější výtěžnosti webových stránek a e-shopů, reklama placená za kliknutí, styk s veřejností (public relations); (41) školení; (42) vývoj software na zakázku, služby programování, optimalizace webových stránek za účelem dosahování co nejvyšších pozic v internetových vyhledávačích a získávání relevantních návštěvníků, tvorba webových stránek, tvorba grafiky.

(730) **BARTON STUDIO s.r.o.**, Denisovo nábř. 2568/6, Plzeň, 30100, CZ

(210) **O-514293**

(220) 16.06.2014

(320) 16.06.2014

(511) 32, 35, 40, 43

(540)

FRYŠTÁTSKÝ LEŽÁK

(510) (32) piva všeho druhu, včetně piva nealkoholického, světlé a tmavé pivo, ležáky, míchané nápoje s obsahem piva; (35) reklama, propagace a inzerce prostřednictvím všech druhů médií, marketing, maloobchod, velkoobchod a internetový obchod s nápoji, merchandising, franchising, obchodně-podnikatelská činnost a její zprostředkování s výrobky třídy 32; (40) sladovnictví a pivovarnictví, výroba a zpracování sladu, piva všech stupňů a druhů, fermentace; (43) restaurační služby, hostinská činnost.

(730) **KARPIVOVAR s.r.o.**, Slezská 320, Orlová - Poruba, 73514, CZ

(210) **O-514294**
(220) 16.06.2014
(320) 16.06.2014
(511) 32, 35, 40, 43
(540)

FRYŠTÁTSKÝ SPECIÁL

(510) (32) piva všeho druhu, včetně piva nealkoholického, světlé a tmavé pivo, ležáky, míchané nápoje s obsahem piva; (35) reklama, propagace a inzerce prostřednictvím všech druhů médií, marketing, maloobchod, velkoobchod a internetový obchod s nápoji, merchandising, franchising, obchodně-podnikatelská činnost a její zprostředkování s výrobky třídy 32; (40) sladovnictví a pivovarnictví, výroba a zpracování sladu, piva všech stupňů a druhů, fermentace; (43) restaurační služby, hostinská činnost.
(730) **KARPIVOVAR s.r.o.**, Slezská 320, Orlová - Poruba, 73514, CZ

(210) **O-514315**
(220) 16.06.2014
(320) 16.06.2014
(511) 35, 38, 39
(540)

ZAZA

(510) (35) propagační činnost, reklama, pomoc při řízení obchodní činnosti, obchodní administrativa, kancelářské práce; (38) spoje (komunikace); (39) doprava, balení a skladování zboží, organizování cest.
(730) **Zásilkovna s.r.o.**, Ocelářská 392/9, Praha 9 - Libeň, 19000, CZ
(740) Mgr. Vlastimil Tauber, advokát, Mírové náměstí 207/34, Ústí nad Labem, 40001

(210) **O-514350**
(220) 18.06.2014
(320) 18.06.2014
(511) 16, 35, 40, 42
(540)

UNITED
MARKETING
TOOLS

Uni Mark

(510) (16) tiskárenské výrobky, papír a papírenské zboží; (35) propagační činnost, reklama, pomoc při řízení obchodní činnosti, pořádání výstav k obchodním a reklamním účelům, činnost reklamní a inzertní, průzkum a analýzy trhů, kopírování dokumentů, distribuce zboží k reklamním účelům, aranžérství - aranžování výkladů, marketing; (40) velkoplošný tisk, malonákladový digitální tisk, ofsetový tisk, vazby publikací, knihařství; (42) grafický design, průmyslový design, umělecký design, tvorba software, pronájem software.
(730) **Tikal Jiří**, Unhošťská 20, Kladno, 27201, CZ

(210) **O-514997**
(220) 11.07.2014
(320) 11.07.2014
(511) 8, 16, 21, 25, 29, 30, 35, 41, 43
(540)



(510) (8) hmoždíře na drčení, kapesní nože, kleštičky na cukr, kráječe na zeleninu, kráječe pizzy (neelektrické), kráječe sýrů (neelektrické), kráječe vajec (neelektrické), louskáčky na ořechy, lžíce, naběračka na víno, nabírací lžíce (ruční nářadí), nože (lovecké), nože, nože na otvírání ústíků, nože na zeleninu, nožníkové zboží, otvíráky konzerv, neelektrické, přístroje (nože, vidličky a lžíce), přístroje postříbené, sekáčky, sekáčky na led, sekáčky a nože na maso (ruční nástroje), sekáčky na zeleninu, stáčení tekutin (ruční zařízení na -), strojky na mletí masa (ruční), škrabky na odstraňování šupin, škrabky na zeleninu, vidličky stolní; (16) brožury, časopisy - komiksy, časopisy (periodika), desky (papírnické výrobky), desky (psací -) s klípem (na přidržování papíru), desky na dokumenty (šanon, pořadače), fotografie (tištěné), grafické reprodukce, grafické znaky (pro kopírování), grafiky, kalendáře, knihy, knížky (brožované), letáky, papírové podložky pod sklenice, pomůcky učební, kromě přístrojů, podložky pod pивní sklenice, pořadače (kancelářské potřeby), potřeby na psaní, poutače z papíru nebo z lepenky, prospekty, prostírání stolní z papíru, příručky, psací soupravy (sada psacích potřeb), publikace, razítka, ročenky, sáčky jako obaly (z papíru nebo umělých hmot), samolepky (papírnické výrobky), samolepky pro domácnost a pro kancelářské účely, seznamy (rejstříky), tabule reklamní z papíru nebo lepenky, tiskoviny, tužky, záložky do knih, zápisníky (notesy); (21) baňky, lahve (skleněné nádoby), brčka na pití, cedníky, cedníky pro domácnost, cukřenky, čajová nálevka, čajová vajíčka (sítka), čajové servisy (stolní nádoby), čištění (utěrky na -), demizóny, desky na jídelní listky, destičky proti vykypění mléka, držáky ubrousků, džbány, džbánečky, formičky, tvořítka na pečení (kuchyňské -), formy kuchyňské, formy na koláče, formy na ledové kostky, formy na pečení (kuchyňské -), formy na pečení oplatek (vaflí), s výjimkou elektrických, fritézy, s výjimkou elektrických, grily pro použití na pečení, hluboké misky, hluboké mísy, hrnce, hrnce kuchyňské, hrnce na vaření, dušení neelektrické, hrnce tlakové, s výjimkou elektrických, hrnky, hůlky, tyčinky jídelní (kuchyňské náčiní), chladicí boxy přenosné, neelektrické, chladicí nádoby, chladicí nádoby na led, chladicí, mrazicí lahve, kalíšky na vajíčka, karafy, stolní lahve, kastroly, kávovary neelektrické, kávové servisy (stolní nádoby), kazety na bombóny, kbelíky na led, keramika na použití v domácnosti, konvice, konvice na čaj, konvice na kávu, neelektrické, konvice na vaření vody, s výjimkou elektrických, kořenáče ozdobné, s výjimkou papírových, koše piknikové (včetně nádoby), košíky na chléb (pro použití v domácnosti), krabice na jídlo, přesnídávku, krabičky na čaj, kráječe těsta, kroužky na ubrousky, kuchyňské náčiní, kuchyňské nádobí (soupravy), lahve, lahve kapesní, lahve na pití (pro sport), lahve skleněné opletené, lahve, nádoby chladicí, mrazicí, lisy na česnek (kuchyňské potřeby), lisy na ovoce pro domácnost, s výjimkou elektrických, lopatky na dorty, lopatky na pečivo, lžíce na míchání (kuchyňské náčiní), máselníčky, misky na ovoce, misky na zeleninu, mísy polévkové, mísy salátové, mísy, misky (nádoby), mixéry, s výjimkou elektrických pro použití v domácnosti, mlýnky na kávu ruční, mlýnky na pepř ruční, mlýnky ruční pro domácnost, naběračky kuchyňské, náčiní kuchyňské, neelektrické, náčiní pro použití v domácnosti, nádoby, nádoby (jiné než přístroje), nádobí kuchyňské (soupravy), nádoby, nádoby kuchyňské, nádoby na led, nádoby na pití, nádoby na přípravu zmrzliny a ledových nápojů, nádoby pro použití v domácnosti a v kuchyni, nádoby skleněné, nádoby skleněné opletené, nádoby tepelněizolační (termosky), nálevky, trychtýře, odkapávače tuku, omáčníky, podšálky, oplatkové formy na pečení, s výjimkou elektrických, otvíráky na lahve, elektrické a neelektrické, ozdobné stolní mísy, pánve na smažení, pánvičky, kastrolky (kameninové -), pečivo (schránky na -), pepřenky, podložky na krájení pro použití v kuchyni, podložky na pečení, podložky pod horké nádoby, podnosy kromě papírových a určených k prostírání, podnosy pro domácí

použití, podtácky kromě papírových a určených k prostírání, poháry na ovoce, poklice, poklice na nádobí, poklapy na máslo (víčka na máselníčky), poklapy na nádobí, poklapy na sýr, porcelán, potřeby kuchyňské, neelektrické, pouzdra na jídelní lístky, prkénka kuchyňská na krájení, prkénka na krájení chleba, překapávače kávy, neelektrické, rožně pro použití na pečení, rukavice pro domácnost, sáčky na zdobení (pečiva, cukroví), sběračky kuchyňské, schránky na chléb, schránky na pečivo, servisy (stolní), síta pro domácnost, sítky pro domácnost, sítky na čaj, skleněné zátky, uzávěry, sklenice na pití, slánky, soupravy kuchyňského nádobí, soupravy likérové, stěrky (kuchyňské náčiní), stojánky na odkládání nožů, stojánky na olej a ocet, stojánky na párátko, stojánky na vajíčka, stojany na grily, stojany na rožně, strojky na výrobu nudlí, struhadla pro domácnost, šálky, šlehače kuchyňské, s výjimkou elektrických, tácky kromě papírových a určených k prostírání, tácky papírové, tácky papírové na použití v domácnosti, tácky (podnosy), talíře, talíře - misky, talíře (na jedno použití), talíře papírové, termosky na jídlo, termosky na nápoje, uzávěry na poklice od hrců, válečky na těsto (pro domácnost), vymačkávače ovoce (lisy na ovoce), s výjimkou elektrických, na domácí použití, výrobky z křišťálového skla, vývrtky, elektrické a neelektrické; (25) bryndáčky (ne z papíru), čepice, kombinézy pracovní, kuchařské oblečení, pláště pracovní, rondon, rukavice, rukavice palcové, uniformy, zástěry; (29) dřev (ovocná -), džemy, bujón, vývar, hummus (pasta z cizrný), jablečné pyré, jádrová paštika, jedlá želatina, jelito, krvavá tlačěnka, jogurt, kandované ovoce, kefir, klobásy, salámy, kokosové máslo, kokosový olej, kokosový tuk, kompoty, konzervy masové, konzervy rybí, konzervy zeleninové, kukuřičný olej, lněný olej pro kulinářské účely, mléčné výrobky, olej fepkový jedlý, olivový olej (jedlý -), palmový olej (jedlý), přípravy na bujóny, vývary, máslo, maso, mléčné výrobky, nakládaná zelenina, ovoce konzervované, ovocné lupínky, ovocné rosoly, pektin pro kulinářské účely, rajčatová šťáva na vaření, rajčatový protlak, semena (zpracovaná -), sezamový olej, slanina, smetana, sýry, šťávy (zeleninové -) na vaření, šunka, tofu, tvaroh, uzeniny, zelenina (sušená -), zelenina v pikantním nálevu, zeleninové šťávy na vaření, želatina; (30) bylinky zahradní, konzervované (ochucovadla), cukrovinky, droždí, jogurtová zmrzlina, koření, kroupy pro lidskou spotřebu, krupice, kukuřičné vločky, kvas do těsta (kvasnice), kvasinky, kvasnice, kypřicí prášek, lněné semeno pro lidskou spotřebu, loupáný ječmen, loupáný oves, lupínky, vločky (obilné), majonéza, makaróny, marinády, masové šťávy (omáčka), med, mouka (výrobky z -), mouka kukuřičná, muesli, nudle, občerstvení (na bázi cereálií), občerstvení na bázi rýže, omáčka na těstoviny, omáčka sójová ostrá, omáčky (chuťové přísady), omáčky (masové -), oves (mletý -), ovesná mouka, ovesné vločky, pasta ze sojových bobů (přísada), pesto (omáčka), pivní ocet, polevy, potraviny na bázi ovsa, potraviny z mouky, prášek do pečiva, propolis, příchutě (aroma), pšeničné klíčky pro lidskou spotřebu, pudinky, quiche (slaný koláč), rajčatová omáčka, ravioli, rýže, semolina (pšeničná hrubá mouka), sladidla (přírodní -), sójová mouka, špagety, šťáva (rajčatová -), tacos, tapioka, tapioková mouka, těsta, těstoviny, tortily, včelí mateří kašička, vermicelli (vlasové nudle, svitky), výrobky z obilnin, zálivky (na ochucení); (35) aktualizace a údržba dat v počítačových databázích, informace (obchodní nebo podnikatelské -), komerční informace a rady pro spotřebitele (spotřebitelská poradna), komunikační média (prezentace výrobků v komunikačních médiích) pro účely maloobchodu, licence na výrobky a služby ostatních (komerční správa), marketing, marketingové studie, nákupní objednávky (administrativní zpracování), obchodní činnost (služby, poradenství v oblasti gastronomie), obchodní nebo podnikatelské informace, obchodní nebo podnikatelské informace (poskytování -), obchodní nebo podnikatelské poradenství (profesionální -), obchodní nebo podnikatelský průzkum, obchodní reklama (pro třetí osoby -), počítačové databáze (systemizace informací do -), pořádání veletrhů pro obchodní a reklamní účely, poskytování obchodních informací prostřednictvím webových stránek, pronájem reklamní doby v komunikačních médiích, pronájem reklamních ploch, průzkum trhu, průzkum veřejného mínění, předplatné novin a časopisů (zajišťování -), předplatné pro třetí osoby (obstarávání -), překlad informací do počítačových databází, psaní reklamních textů, reklama, reklama (propagace), reklama on-line v počítačové síti, reklama placená kliknutím, reklamní materiály (zasílání zákazníkům -), reklamní texty (psaní), reklamní texty (vydávání, zveřejňování, oznámení, vyhlášení, publikování -), rozšiřování reklamních materiálů zákazníkům (letáky, prospekty, tisky, vzorky), rozšiřování reklamních nebo inzertních materiálů, rozšiřování vzorků (zboží), sjednávání a uzavírání obchodních transakcí pro třetí strany, služby obchodního zprostředkování, služby - subdodavatelské služby (obchodní pomoc), systemizace informací do počítačových databází, vedení kartoték v počítači, vydávání reklamních nebo náborových, propagačních a inzertních textů, vyhledávání dat v počítačových souborech (pro třetí

osoby), zpracování textů; (41) cvičení (praktické -), dálkové studium, doučování, elektronické publikování, korespondenční kurzy, koučink (školení), organizování a vedení seminářů, pořádání a řízení pracovních setkání (školení), poskytování on-line elektronických publikací (bez možnosti stažení), poskytování on-line videí, bez možnosti stažení, praktický výcvik, profesní rekvalifikace, pronájem audio nahrávek, semináře (organizování a vedení -), služby poskytované školami (vzdělávání), soutěže (organizování vzdělávacích a zábavných -), školení (instruktáž, školení (pořádání a řízení)), školství, texty (psaní textů) jiné než reklamní, texty (zveřejňování -) kromě reklamních, vydávání elektronických knih a časopisů on-line, vydávání knih, vydávání textů, s výjimkou reklamních nebo náborových, vyučování (výuka), vzdělávací informace, vzdělávání, zábava (služby -), zábava, pobavení, zkoušení, přezkoušení, živé vystoupení (organizování -); (43) automaty (rychlé občerstvení), bary, bufety, hotelové služby, jídelny a závodní jídelny, kavárny, kuchyňské přístroje (pronájem -), penziony, poskytování přechodného ubytování, provoz hotelového ubytování, restaurace, samoobslužné restaurace, turistické noclehárny, zásobování.

(590) Barevná

(730) **R&B Gastronomie s.r.o.**, Věžeňská 912/6, Praha 1 - Staré Město, 11000, CZ

(740) Duška & Svobodová advokátní kancelář, Mgr. Pavel Duška, Karlovo náměstí 671/24, Praha 1, 11000

(210) **O-515197**

(220) 22.07.2014

(320) 22.07.2014

(511) 10, 18, 25

(540)



(510) (10) zdravotní obuv, ortopedická obuv; (18) kůže, imitace kůže, kůže ze zvířat, kožená galanterie v rámci této třídy, brašňářské výrobky, kabely, brašny, tašky, batohy, kabelky, pouzdra a obaly z kůže na bankovní karty, kufrы a zavazadla, jako nákupní tašky, cestovní tašky, školní aktovky, školní batohy, ozdoby (doplňky) oděvů z kůže a jejich imitací, deštníky, slunečníky, hole, biče, sedla a jiné sedlářské výrobky; (25) oděvy, pánské, dámské, dětské a kojenecké zboží a oděvy, spodní prádlo, sportovní oblečení včetně oblečení pro rekreační i soutěžní sport a turistiku, obuv, sportovní obuv, domácí obuv, plážová obuv včetně žabek a plážovek, pokrývky hlavy, opasky, vše v rámci této třídy.

(730) **TERM, spol. s r.o.**, Hájčecká 12/194, Brno Černovice, 61800, CZ

(740) Ing. Zdeněk Kučera, Dlouhá 207 (P.O.BOX 92), Slušovice, 76315

(210) **O-515315**

(220) 28.07.2014

(320) 28.07.2014

(511) 16, 33, 35, 39, 40, 42

(540)



(510) (16) pohlednice, grafické listy, grafiky; (33) alkoholické nápoje (s výjimkou piv); (35) internetový obchod (e-shop) s výrobky a službami ve třídách 16, 33, 35, 40 a 42, velkoobchodní a maloobchodní činnost se zaměřením na výrobky uvedené ve třídách 16 a 33, poradenství a konzultace vztahující se k výše uvedeným službám, zprostředkování obchodu s výrobky uvedenými ve třídách 16 a 33; (39) balení a skladování zboží, doprava, poradenství a konzultace vztahující se k výše uvedeným službám; (40) kopírování fotografických snímků, fotosazba, hlubotisk (fotografické leptání), laminování, litografické tisky, montáž materiálů na objednavku (pro třetí osoby), ofsetový risk, tisk digitální, úprava a zpracování papíru, sítotisk, úprava a zpracování textilu, barvení, úprava a zpracování textilií, tisk vzorů, vazby publikací, knihařství, polygrafické práce, poradenství a konzultace vztahující se k výše uvedeným službám; (42) umělecký design, tvorba ostatní užité grafiky, navrhování a tvorba elektronických časopisů, periodik, knih, multimediálních dokumentů, prezentací, katalogů, grafických listů a pohlednic.

(730) **Gutenberg s.r.o.**, Hloušecká 22/21, Kutná Hora, 28401, CZ

(740) Jansa, Mokřý, Otevřel & partneři, v.o.s., JUDr. Lukáš Jansa, advokát, Sokola Tůmy 743/16, Ostrava - Mariánské Hory, 70900

(210) **O-515451**

(220) 01.08.2014

(320) 01.08.2014

(511) 12, 37, 39

(540)



(510) (12) automobily a automobilové doplňky spadající do této třídy, automobilové pneumatiky, tlumiče, podvozky, střechy, kapoty a karosérie, kryty na automobilová kola, nárazníky, nosiče, obytné přívěsy, osobní automobily, bezpečnostní pásy, bezpečnostní zařízení pro automobily, obytné a tažné přívěsy k automobilům, signalizační zařízení automobilů, sedadla a sedadlové potahy, vozidla, dopravní prostředky pozemní, vzdušné nebo vodní, autobusy, autokary, transportní vozidla, vozíky kolejevé, železniční vozy, náhradní díly pro dopravní prostředky pozemní a vodní, startéry a jejich části, motory pro pozemní vozidla, spojky a převodové (transmisní) zařízení pro pozemní vozidla, hnací pohony pro pozemní vozidla, brzdová obložení pro motorová vozidla, například bubny, čelisti, brzdové lamely, brzdové destičky a hadičky, filtry pro motory pozemních vozidel, olejové, palivové a vzduchové filtry, ventilátory, rozvodové, klínové a drážkové řemeny, ložiska kol a tlumičů, napínáky rozvodových řemenů, lanka, táhla, náhony tachometru, rukojeti řadicích pák, klaksony, výstražná, zabezpečovací a poplašná zařízení pro vozidla, pneumatiky jízdních kol, blatníky vozidel, brzdy vozidel, čalounění vozidel, čelisti brzd vozidel, ráfky jízdních kol, duše pneumatik,

náradí na opravu duší, elektromobily, golfové vozíky, houkačky pro vozidla, kolečka pro vozíky, chladicí vozy, kropící vozy, letadla, letecké stroje a přístroje, mopedy, motocykly, zavazadlové nosiče pro vozidla, okna pro vozidla, opěrky hlavy na sedadla vozidel, padáky, pláště pneumatik, pneumatiky, protismykové řetězy, soukolí, ozubení, převody pozemních vozidel, spoiler pro vozidla, stěrače skel, volanty vozidel, zpětná zrcátka, paprsky pro jízdní kola, řetězy na jízdní kola, stojany pro jízdní kola, říditka jízdních kol, pumpy pro jízdní kola, nosiče jízdních kol, ochranné kryty k jízdním kolům, ozubená kola jízdních kol, pedály pro jízdní kola, rámy na jízdní kola, směrovky pro jízdní kola, zvonky jízdních kol, kola pro jízdní kolo; (37) servis, údržba a opravy motorových vozidel a jejich příslušenství, informace o opravách, pronájem náradí a konstrukčního materiálu, antikorozi úprava vozidel, mytí vozidel, mazání vozidel, leštění vozidel, lakování vozidel, obnova motorů (použitých nebo částečně zničených), opravy pneumatik, protektorování pneumatik, instalace a opravy poplašných zařízení, opravy pump a čerpadel, čalounění, čištění, instalace a opravy elektrických spotřebičů, pronájem bagrů a rypadel, pronájem buldozerů, stavebnictví, opravy, instalační služby, instalace a opravy klimatizačního zařízení, práce omítkařské a sádrovací, služby ve stavebnictví, provádění investorských staveb, stavebních prací, pronájem stavebních strojů a zařízení, montáž technologických zařízení a ocelových konstrukcí, natěračské práce, provádění staveb, jejich změn a odstraňování, montáž a údržba konstrukcí, montáž lešení, stavební práce, rekonstrukce, opravy a servisní služby ve stavebnictví, provádění povrchových úprav budov, rekonstrukce fasád, konzultační servis a poradenství ve stavebnictví, provádění zateplování fasád a střech, spárování a rekonstrukce spár panelových objektů, montáž skládaných a sendvičových obvodových pláštů zateplených i nezateplených, opravy a izolování okenních spár, klempířské práce, zednické práce, kompletace a instalace oken a dveří včetně zárubní a okenních rámu, vrat všech typů, zimních zahrad, zasklených lodžii, prosklených fasád a jiných kovových a nekovových konstrukcí, servisní, údržbařské a opravárenské práce, zprostředkování uvedených činností, pokrývačské služby; (39) pronájem automobilů, pronájem motorových a užitkových vozidel a přívěsné techniky, doprava, kamiónová doprava, pronájem parkovacích ploch, pronájem garáží, pronájem nosičů na automobily, spedice, balení a skladování zboží, pronájem dopravních prostředků, kontrola vozidel nebo zboží před dopravou, odtahování dopravních prostředků při poruchách, služby cestovní nebo turistické kanceláře, rezervace cest, informační služby v cestovním ruchu, dopravní služby, doprava pozemní autobusová, automobilová i železniční, lodní, včetně trajektů, letecká, včetně jejího zprostředkování, přeprava osob, přeprava zavazadel a nákladů, včetně jejich skladování, provozování skladů, logistika, zasilatelství, poradenství a zprostředkování v oblasti dopravy nebo skladování, poskytování průvodcovských služeb, poradenské služby v turistickém ruchu, provozování parkovišť, pronájem a půjčování autokarů, automobilů, lodí, plavidel, kamiónů, nákladních vozidel, dopravních prostředků, pronájem a půjčování koní, pronájem a půjčování mrazicích nebo chladicích boxů, pronájem a půjčování potápěčských skafandrů a zvonů, pronájem skladů, pronájem a půjčování skladovacích kontejnerů, záchranné služby.

(590) Barevná

(730) **Hoffmann a Žižák spol. s r.o.**, Zápy 255, Brandýs nad Labem, 25001, CZ

(740) Advokátní kancelář Buřič, Sadílek a partneři, Mgr. Martin Sadílek, Štěpánská 39, Praha 1, 11000

(210) **O-515452**

(220) 01.08.2014

(320) 01.08.2014

(511) 12, 37, 39

(540)

HOFFMANN & ŽIŽÁK

(510) (12) automobily a automobilové doplňky spadající do této třídy, automobilové pneumatiky, tlumiče, podvozky, střechy, kapoty a karosérie, kryty na automobilová kola, nárazníky, nosiče, obytné přívěsy, osobní automobily, bezpečnostní pásy, bezpečnostní zařízení pro automobily, obytné a tažné přívěsy k automobilům, signalizační zařízení automobilů, sedadla a sedadlové potahy, vozidla, dopravní prostředky pozemní, vzdušné nebo vodní, autobusy, autokary, transportní vozidla, vozíky kolejevé, železniční vozy, náhradní díly pro dopravní prostředky pozemní a vodní, startéry a jejich části, motory pro pozemní vozidla, spojky a převodové (transmisní) zařízení pro pozemní vozidla, hnací pohony pro pozemní vozidla, brzdová obložení pro motorová vozidla, například bubny, čelisti, brzdové lamely, brzdové destičky a hadičky, filtry pro

motory pozemních vozidel, olejové, palivové a vzduchové filtry, ventilátory, rozvodové, klínové a drážkové řemeny, ložiska kol a tlumičů, napínáky rozvodových řemenů, lanka, táhla, náhony tachometru, rukojeti řadících pák, klaksony, výstražná, zabezpečovací a poplašná zařízení pro vozidla, pneumatiky jízdních kol, blatníky vozidel, brzdy vozidel, čalounění vozidel, čelisti brzd vozidel, ráfky jízdních kol, duše pneumatik, nářadí na opravu duší, elektromobily, golfové vozíky, houkačky pro vozidla, kolečka pro vozíky, chladicí vozy, kropicí vozy, letadla, letecké stroje a přístroje, mopedy, motocykly, zavazadlové nosiče pro vozidla, okna pro vozidla, opěrky hlavy na sedadla vozidel, padáky, pláště pneumatik, pneumatiky, protismykové řetězy, soukolí, ozubení, převody pozemních vozidel, spoiler pro vozidla, stěrače skel, volanty vozidel, zpětná zrcátka, paprsky pro jízdní kola, řetězy na jízdní kola, stojany pro jízdní kola, řídítka jízdních kol, pumpy pro jízdní kola, nosiče jízdních kol, ochranné kryty k jízdním kolům, ozubená kola jízdních kol, pedály pro jízdní kola, rámy na jízdní kola, směrovky pro jízdní kola, zvonky jízdních kol, kola pro jízdní kolo; (37) servis, údržba a opravy motorových vozidel a jejich příslušenství, informace o opravách, pronájem nářadí a konstrukčního materiálu, antikoroziní úprava vozidel, mytí vozidel, mazání vozidel, leštění vozidel, lakování vozidel, obnova motorů (použitých nebo částečně zničených), opravy pneumatik, protektorování pneumatik, instalace a opravy poplašných zařízení, opravy pump a čerpadel, čalounění, čištění, instalace a opravy elektrických spotřebičů, pronájem bagrů a rypadel, pronájem buldozerů, stavebnictví, opravy, instalační služby, instalace a opravy klimatizačního zařízení, práce omítkařské a sádrovací, služby ve stavebnictví, provádění investorských staveb, stavebních prací, pronájem stavebních strojů a zařízení, montáž technologických zařízení a ocelových konstrukcí, natěračské práce, provádění staveb, jejich změn a odstraňování, montáž a údržba konstrukcí, montáž lešení, stavební práce, rekonstrukce, opravy a servisní služby ve stavebnictví, provádění povrchových úprav budov, rekonstrukce fasád, konzultační servis a poradenství ve stavebnictví, provádění zateplování fasád a střech, spárování a rekonstrukce spár panelových objektů, montáž skládaných a sendvičových obvodových pláštů zateplených i nezateplených, opravy a izolování okenních spár, klempířské práce, zednické práce, kompletace a instalace oken a dveří včetně zárubní a okenních rámu, vrat všech typů, zimních zahrad, zasklených lodžii, prosklených fasád a jiných kovových a nekovových konstrukcí, servisní, údržbářské a opravárenské práce, zprostředkování uvedených činností, pokrývačské služby; (39) pronájem automobilů, pronájem motorových a užitkových vozidel a přívěsné techniky, doprava, kamiónová doprava, pronájem parkovacích ploch, pronájem garáží, pronájem nosičů na automobily, spedice, balení a skladování zboží, pronájem dopravních prostředků, kontrola vozidel nebo zboží před dopravou, odtahování dopravních prostředků při poruchách, služby cestovní nebo turistické kanceláře, rezervace cest, informační služby v cestovním ruchu, dopravní služby, doprava pozemní autobusová, automobilová i železniční, lodní, včetně trajektů, letecká, včetně jejího zprostředkování, přeprava osob, přeprava zavazadel a nákladů, včetně jejich skladování, provozování skladů, logistika, zasilatelství, poradenství a zprostředkování v oblasti dopravy nebo skladování, poskytování průvodcovských služeb, poradenské služby v turistickém ruchu, provozování parkovišť, pronájem a půjčování autokarů, automobilů, lodí, plavidel, kamióňů, nákladních vozidel, dopravních prostředků, pronájem a půjčování koní, pronájem a půjčování mrazicích nebo chladicích boxů, pronájem a půjčování potápěčských skafandrů a zvonů, pronájem skladů, pronájem a půjčování skladovacích kontejnerů, záchranné služby.

(730) **Hoffmann a Žižák spol. s r.o.**, Zápy 255, Brandýs nad Labem, 25001, CZ

(740) Advokátní kancelář Buřič, Sadílek a partneři, Mgr. Martin Sadílek, Štěpánská 39, Praha 1, 11000

(210) **O-515608**
(220) 08.08.2014
(320) 08.08.2014
(511) 9, 12, 25, 35, 41, 42, 45
(540)



(510) (9) ochranné výrobky (pomůcky) pro sport a turistiku, ochranné cyklistické helmy, ochranné a sluneční brýle, závodní cyklistické helmy a brýle, cyklocomputery; (12) dopravní prostředky, jízdní (cyklistická) kola všeho druhu, jejich součásti a náhradní díly - vše v rámci této třídy, závodní cyklistická kola, funkční prototypy jízdních kol; (25) oděvy a obuv všeho druhu, oděvní doplňky, pokrývky hlavy - vše v rámci této třídy, oděvy a obuv pro sport a volný čas, funkční prádlo, speciální cyklistické oděvy a obuv, závodní cyklistické dresy a kombinézy; (35) reklamní a marketingové činnosti, průzkumy trhu, inzertní činnosti, mediální zastoupení (public relations), mediální zastoupení sportovců, maloobchodní, velkoobchodní a elektronický prodej výrobků uvedených ve třídách 9, 12, 25, automatizované i ruční zpracování obchodních dat, poskytování obchodních dat - jejich prodej, pronájem a správa, statistické informace, vyhodnocování výsledků (dat), služby obchodních (informačních) databank, obchodní zastoupení jiných podnikatelských subjektů, zejména výrobců, distribuce reklamních vzorků výrobků a informací o výrobcích k reklamním účelům, obchodní management, vedení (řízení) podniku, administrativní činnosti, kopírování dokumentů, organizování a pořádání reklamních a prodejních akcí, organizování výstav k obchodním a reklamním účelům; (41) provoz a pronájem tělovýchovných zařízení a sportovních center, pronájem sportovních potřeb, činnosti sportovních klubů, agenturní činnosti v oblasti sportu, organizování a pořádání sportovních akcí, organizování a pořádání sportovních soutěží v tuzemsku i zahraničí, zejména cyklistických závodů, vyhlašování výsledků závodů, předávání cen za výhru ve sportovních soutěžích, činnosti sportovních rozhodčí, organizování a pořádání výstav (veletrhů) se zaměřením na sport a turistiku, televizní a rozhlasové sportovní přenosy, sportovní zpravodajství, sportovní sázky, zábavní, kulturní, společenské a vzdělávací činnosti, tělovýchova a mimoškolní výchova dětí a mládeže, vzdělávací činnosti v oblasti sportu, pořádání kurzů, školení, včetně lektorské činnosti, trenérské činnosti, výchova a vzdělávání sportovců, vydavatelské a nakladatelské činnosti, elektronické publikování, sportovní publicistika, umělecké činnosti, fotografování, nadační a humanitární činnosti, pomoc handicapovaným sportovcům, odborné poradenské a konzultační činnosti v oblasti sportu, spolupráce se sportovními svazy a asociacemi v tuzemsku i zahraničí, navrhování norem pro pořádání cyklistických závodů; (42) navrhování norem pro výrobu cyklistických kol, technicko-inženýrské, projektové a vývojové činnosti v oblasti sportovního vybavení a cyklistických kol, zkušební a testovací činnosti v oblasti sportovního vybavení a cyklistických kol, tvorba a správa webových (internetových stránek), průmyslový design, počítačová grafika; (45) právní a legislativní činnosti v oblasti sportu, udělování sportovních licencí.

(590) Barevná
(730) **Český svaz cyklistiky**, Nad Hlinikem 1186/4, Praha 5, 15000, CZ
(740) Ing. Jiří Štřelák, Šumberova 42, Praha 6, 16200

(210) **O-515609**
(220) 08.08.2014
(320) 08.08.2014
(511) 9, 12, 25, 35, 41, 42, 45
(540)



(510) (9) ochranné výrobky (pomůcky) pro sport a turistiku, ochranné cyklistické helmy, ochranné a sluneční brýle, závodní cyklistické helmy a brýle, cyklocomputery; (12) dopravní prostředky, jízdní (cyklistická) kola všeho druhu, jejich součásti a náhradní díly - vše v rámci této třídy, závodní cyklistická kola, funkční prototypy jízdních kol; (25) oděvy a obuv všeho druhu, oděvní doplňky, pokrývky hlavy - vše v rámci této třídy, oděvy a obuv pro sport a volný čas, funkční prádlo, speciální cyklistické oděvy a obuv, závodní cyklistické dresy a kombinézy; (35) reklamní a marketingové činnosti, průzkumy trhu, inzertní činnosti, mediální zastoupení (public relations), mediální zastoupení sportovců, maloobchodní, velkoobchodní a elektronický prodej výrobků uvedených ve třídách 9, 12, 25, automatizované i ruční zpracování obchodních dat, poskytování obchodních dat - jejich prodej, pronájem a správa, statistické informace, vyhodnocování výsledků (dat), služby obchodních (informačních) databank, obchodní zastoupení jiných podnikatelských subjektů, zejména výrobců, distribuce reklamních vzorků výrobků a informací o výrobcích k reklamním účelům, obchodní management, vedení (řízení) podniku, administrativní činnosti, kopírování dokumentů, organizování a pořádání reklamních a prodejních akcí, organizování výstav k obchodním a reklamním účelům; (41) provoz a pronájem tělovýchovných zařízení a sportovních center, pronájem sportovních potřeb, činnosti sportovních klubů, agenturní činnosti v oblasti sportu, organizování a pořádání sportovních akcí, organizování a pořádání sportovních soutěží v tuzemsku i zahraničí, zejména cyklistických závodů, vyhlásování výsledků závodů, předávání cen za výhru ve sportovních soutěžích, činnosti sportovních rozhodčí, organizování a pořádání výstav (veletrhů) se zaměřením na sport a turistiku, televizní a rozhlasové sportovní přenosy, sportovní zpravodajství, sportovní sázky, zábavní, kulturní, společenské a vzdělávací činnosti, tělovýchova a mimoškolní výchova dětí a mládeže, vzdělávací činnosti v oblasti sportu, pořádání kurzů, školení, včetně lektorské činnosti, trenérské činnosti, výchova a vzdělávání sportovců, vydavatelské a nakladatelské činnosti, elektronické publikování, sportovní publicistika, umělecké činnosti, fotografování, nadační a humanitární činnosti, pomoc handicapovaným sportovcům, odborné poradenské a konzultační činnosti v oblasti sportu, spolupráce se sportovními svazy a asociacemi v tuzemsku i zahraničí, navrhování norem pro pořádání cyklistických závodů; (42) navrhování norem pro výrobu cyklistických kol, technicko-inženýrské, projektové a vývojové činnosti v oblasti sportovního vybavení a cyklistických kol, zkušební a testovací činnosti v oblasti sportovního vybavení a cyklistických kol, tvorba a správa webových (internetových stránek), průmyslový design, počítačová grafika; (45) právní a legislativní činnosti v oblasti sportu, udělování sportovních licencí.

(590) Barevná
(730) **Český svaz cyklistiky**, Nad Hliníkem 1186/4, Praha 5, 15000, CZ
(740) Ing. Jiří Střelák, Šumberova 42, Praha 6, 16200

(210) **O-515645**
(220) 11.08.2014
(320) 11.08.2014
(511) 9, 16, 20
(540)

DOB DY

(510) (9) 3D brýle, ampérmetry, anemometry, audiovizuální zařízení pro výuku, barometry, baterie, brýle, buzoly, čtečky elektronických knih, dalekohledy, dálkové ovladače, disky nahrané, disky optické, dynamometry, elektronická pera, elektronické oznamovací tabule, elektronické publikace, fotoaparáty, hlasovací zařízení, hloubkoměry, chemické přístroje a zařízení, chytré telefony, kalkulačky, kalkulačky kapesní, klávesnice počítačové, kompas, krokoměry, laboratorní nábytek speciální, laptopy, lasery, magnety, matematické přístroje, měřicí přístroje, měřidla, meteorologické přístroje, mikrofony, mikroskopy, monitory, myši, navigační přístroje, notebooky, obaly na přenosné počítače, periferie počítačové, plátna promítací, počítače, počítačové programy, promítací přístroje, sluchátka, světelná ukazovátka, tabletové počítače, teploměry, tlakoměry, úhlooměry, USB disky, váhy, videokamery, vodováhy, voltmetry, vyučovací stroje, zápisník elektronický; (16) kancelářské potřeby, knihy, mapy, školní potřeby, tabule školní, učební pomůcky; (20) skříně, školní nábytek.

(590) Barevná
(730) **PROFIMEDIA s.r.o.**, Tř. Spojenců 18, Opava, 74601, CZ

(210) **O-515767**
(220) 18.08.2014
(320) 18.08.2014
(511) 30, 35, 41
(540)



(510) (30) tabulkové čokolády, pralinky, čokoládové produkty, marcipán; (35) e-shop, internetový prodej, maloobchodní a velkoobchodní prodej s výrobky uvedenými ve třídě 30; (41) kulturní aktivity - čokoládový workshop.
(730) **GOOSSENAERTS GEERT**, Nad Babím dolem 407, Měšice, 25064, CZ

(210) **O-515837**
(220) 20.08.2014
(320) 20.08.2014
(511) 3, 5, 16, 35, 41, 44
(540)

NUTRIRESTART

(510) (3) kosmetické přípravky, parfémy, toaletní a vlasové vody, kosmetické přípravky do koupele, toaletní a dezinfekční mýdla, zubní pasty, zubní bělicí přípravky, přípravky proti pocení, tělové deodoranty, šampóny, výrobky péče o vlasy, éterické oleje, koupelové soli, přípravky pro depilaci, přípravky na holení, krášlicí masky, lešticí přípravky pro kosmetické nebo toaletní účely, opalovací přípravky, přípravky pro péči o nehty, kosmetické ubrousky, vata pro kosmetické účely, přípravky pro

holení, vonná dřeva, vonné tyčinky, kosmetické přípravky pro zeštíhlení; (5) dietní a nutriční přípravky upravené pro lékařské účely, bylinné čaje, minerální vody a dietetické nápoje upravené pro lékařské účely, dietní potraviny upravené pro lékařské účely, doplňky výživové pro lékařské účely, bílkovinné přípravky nebo potrava pro lékařské účely, potravinové doplňky s léčebnými účinky, doplňky stravy s léčebnými účinky; (16) lepenka, papír a lepenka pro průmyslové použití, dopisní papíry, pozvánky, vizitky, tašky a sáčky z papíru, krabice lepenkové nebo papírové, reklamní a propagační materiály papírové, papírové nádoby, ubrousky a ručníky, papírové štítky, papírové podtácky a podložky, papírové girlandy, figurky a stuhy, papírové obaly, dekorace z papíru, umělecké předměty z papíru a lepenky, tiskoviny periodické i neperiodické, fotografie, papírenské zboží, brožury, knihy, letáky, plakáty, tištěné informační materiály; (35) propagační, reklamní a inzertní činnost, marketing, obchodní poradenské služby, průzkumy trhu; (41) vydavatelská a nakladatelská činnost, publikační činnost, organizování a vedení konferencí, kongresů, odborných stáží a školení, organizování kulturních nebo vzdělávacích výstav, vzdělávací, školicí, zábavné, výchovné a lektorské činnosti, poskytování on-line elektronických publikací, provádění odborných zkoušek, provádění speciálních zkoušek; (44) nutriční poradenství, odborné poradenství v oblasti výživy a zdravého životního stylu, léčebné služby, preventivní péče o zdraví, diagnostické služby v oboru lékařské a léčebné péče, poradenské a informační služby v oboru lékařské a léčebné péče a preventivní péče o zdraví.

(730) **NutriAcademy, s.r.o.**, Dolnopolní 894/8, Brno - Maloměřice, 61400, CZ
(740) PROPATENT, JUDr. Matěj Sedláček, Pod Pekařkou 1, Praha 4, 14700

(210) **O-515843**

(220) 20.08.2014

(320) 20.08.2014

(511) 1, 5

(540)

SKELETON

(510) (1) chemikálie používané v zemědělství, zahradnictví a lesnictví, regulátory růstu rostlin pro použití v zemědělství; (5) pesticidy, přípravky pro hubení škůdců, fungicidy, herbicidy a insekticidy.

(730) **Dow AgroSciences LLC**, 9330 Zionsville Road, Indianapolis, IN, US

(740) Společná advokátní kancelář Všetěčka Zelený Švorčík Kalenský a partneři, JUDr. Otakar Švorčík, Hálkova 2, Praha 2, 12000

(210) **O-515940**

(220) 25.08.2014

(320) 25.08.2014

(511) 35, 36

(540)

ChytryHonzka.cz

(510) (35) porovnávání cen produktů a služeb on-line, komerční informace a rady pro spotřebitele v rámci této třídy, shromažďování, poskytování, třídění nebo jiné zpracovávání obchodních nebo podnikatelských informací, překlad informací do počítačové databáze, systemizace informací do počítačové databáze, obchodní odborné poradenství, reklamní a propagační činnost, reklama, reklama on-line v PC síti, služby v oblasti srovnání cen; (36) služby finanční, služby peněžní, služby nemovitostní, finanční informace, finanční poradenství, zprostředkování finančních služeb, informace o finančních službách, konzultační služby v rámci této třídy.

(730) **chytryhonzka.cz, s.r.o.**, Václavské náměstí 62, Praha 1 - Nové Město, 11000, CZ

(210) **O-515976**

(220) 26.08.2014

(320) 26.08.2014

(511) 30, 32, 35, 40, 43

(540)



(510) (30) káva, čaj, kakao, cukr, rýže, tapioka, ságo, kávové náhražky, mouka a přípravky z obilnin, chléb, pečivo, cukrovinky, zmrzlina, med, sirup melasový, droždí, prášky do těsta, sůl, hořčice, ocet, nálevy (k ochucení), koření, led pro osvěžení, sendviče, hotová jídla na bázi výrobků spadajících do tř. 30, pizzy, koláče a pokrmy z těstovin; (32) piva, minerální a syčené vody, nealkoholické nápoje, nápoje a šťávy ovocné, sirupy na výrobu nápojů, pivo s limonádou, nealkoholické nápoje, nealkoholická piva a vína, nealkoholické nápoje v lahvích; (35) aktualizování reklamních materiálů, obchodní reklama pro třetí osoby, poradenství při vedení podniků, prezentace výrobků v komunikačních médiích pro účely maloobchodu, psaní reklamních textů, reklama, reklama (propagace), reklama on-line v počítačové síti, reklama placená kliknutím, reklamní texty (psaní), rozhlasová reklama, rozšiřování reklamních materiálů zákazníkům (letáky, prospekty, tisky, vzorky), rozšiřování reklamních nebo inzertních materiálů, rozšiřování vzorků (zboží), styky s veřejností, televizní reklama; (40) konzervování potravin a nápojů, lisování ovoce, barvení textilu a textilií, barvení látek; (43) kavárny, restaurace, samoobslužné restaurace, půjčování stanů, přenosné stavby (pronájem), pronájem kuchyňských přístrojů, bary (služby).

(590) Barevná

(730) **PANRAIN s.r.o.**, Orli 482/3, Brno, 60200, CZ

(740) JUDr. Jiří Ponížil, Lidická 2006/26, Brno, 60200

(210) **O-515977**

(220) 26.08.2014

(320) 26.08.2014

(511) 30, 32, 35, 40, 43

(540)



(510) (30) káva, čaj, kakao, cukr, rýže, tapioka, ságo, kávové náhražky, mouka a přípravky z obilnin, chléb, pečivo, cukrovinky, zmrzlina, med, sirup melasový, droždí, prášky do těsta, sůl, hořčice, ocet, nálevy (k ochucení), koření, led pro osvěžení, sendviče, hotová jídla na bázi výrobků spadajících do tř. 30, pizzy, koláče a pokrmy z těstovin; (32) piva, minerální a syčené vody, nealkoholické nápoje, nápoje a šťávy ovocné, sirupy na výrobu nápojů, pivo s limonádou, nealkoholické nápoje, nealkoholická piva a vína, nealkoholické nápoje v lahvích; (35) aktualizování reklamních materiálů, obchodní reklama pro třetí osoby, poradenství při vedení podniků, prezentace výrobků v komunikačních médiích pro účely maloobchodu, psaní reklamních textů, reklama, reklama (propagace), reklama on-line v počítačové síti, reklama placená kliknutím, reklamní texty (psaní), rozhlasová reklama, rozšiřování reklamních materiálů zákazníkům (letáky, prospekty, tisky, vzorky), rozšiřování reklamních nebo inzertních materiálů, rozšiřování vzorků (zboží), styky s

veřejností, televizní reklama; (40) konzervování potravin a nápojů, lisování ovoce, barvení textilu a textilií, barvení látek; (43) kavárny, restaurace, samoobslužné restaurace, půjčování stanů, přenosné stavby (pronájem), pronájem kuchyňských přístrojů, bary (služby).

(590) Barevná

(730) **PANRAIN s.r.o.**, Orlí 482/3, Brno, 60200, CZ

(740) JUDr. Jiří Ponižil, Lidická 2006/26, Brno, 60200

(210) **O-516099**

(220) 01.09.2014

(320) 01.09.2014

(511) 35, 41, 43

(540)

(210) **O-516020**

(220) 28.08.2014

(320) 28.08.2014

(511) 32, 33

(540)

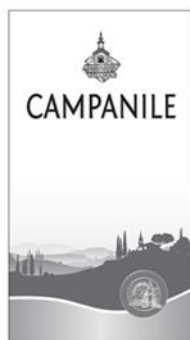

(510) (32) pivo, lehká piva a ležáky, ochucená piva; (33) alkoholické nápoje, vína všech druhů, lihoviny, míchané alkoholické nápoje.

(730) **ALKONE a.s.**, Senovážné náměstí 992/8, Praha 1 - Nové Město, 11000, CZ

(740) Ing. Zdeněk Kučera, Dlouhá 207 (P.O. Box 92), Slušovice, 76315

(210) **O-516051**

(220) 29.08.2014

(320) 29.08.2014

(511) 41

(540)



(510) (41) výchova, vzdělávání, sportovní a kulturní aktivity - vše výše uvedené se zaměřením na činnost politické strany.

(730) **Perman Richard**, Lipová 26, Jíloviště, 25202, CZ



(510) (35) propagační činnost, reklama, pomoc při řízení obchodní činnosti, obchodní administrativa, kancelářské práce; (41) výchova, vzdělávání, zábava, sportovní a kulturní aktivity; (43) služby zajišťující stravování a nápoje, dočasné ubytování.

(730) **Šafránková Eva Bc.**, Řídký 23, Litomyšl, 57001, CZ

(210) **O-516222**

(220) 05.09.2014

(320) 05.09.2014

(511) 9, 16, 25, 41

(540)

NOVÁ RŮŽE

(510) (9) obrazové a zvukové strojově čitelné nosiče; (16) tiskárenské výrobky, fotografie, reklamní výrobky na papírových nosičích; (25) osobní prádlo, obuv, pokrývky hlavy; (41) umělecká činnost, kulturní tvorba včetně veřejných vystoupení, zprostředkovatelská činnost v oblasti kultury, nakladatelská a vydavatelská činnost.

(730) **REDMAG, s.r.o.**, Lucemburská 1024/1, Praha 3 - Vinohrady, 13000, CZ

(740) Mgr. Tomáš Krejčí, Pařížská 21, Praha 1 - Josefov, 11000

(210) **O-516225**

(220) 05.09.2014

(320) 05.09.2014

(511) 7, 11, 35

(540)



(510) (7) elektromechanické přístroje pro přípravu potravin a nápojů, kuchyňské elektrické spotřebiče, elektrické mlýnky na maso, elektrické mixéry, elektrické kuchyňské roboty, elektrické jogurtovače, elektrické odšťavňovače na ovoce a zeleninu, vysavače, příslušenství a díly vysavačů, sáčky vysavačů; (11) elektrické přístroje na vaření, ohřívání, výrobu páry, chlazení, sušení, větrání, klimatizaci, přístroje na úpravu vzduchu, elektrické sporáky, trouby, mikrovlnné trouby, elektrické topinkovače, elektrické hmcce, elektrické tlakové hnce, elektrické přístroje pro přípravu horkých nápojů, elektrické čajníky, elektrické kávovary, elektrické fény a jiné vlasové sušiče, horkovzdušné sušáky na vlasy, parní hnce, parní generátory spadající do této třídy; (35) propagační činnost, reklama, pomoc při řízení maloobchodní a velkoobchodní činnosti, obchodní administrativa, kancelářské práce, tvorba a správa počítačových databází pro zákazníky zaměřených na domácí elektrospotřebiče.

(730) **Koshelnyk Nataliia**, Ke Kapslovně 2855/5, Praha 3, 13000, CZ

(740) JUDr. Tomáš Lejček, Slezská 169/10, Praha 2, 12000

(210) **O-516341**
(220) 10.09.2014
(320) 10.09.2014
(511) 9, 18, 25
(540)

prague
EYEWEAR

- (510) (9) 3D brýle, brýle, pouzdra na brýle, brýle sluneční, brýlové čočky, brýlové obroučky, brýlové řetízky, kontaktní čočky, pouzdra na kontaktní čočky, optické výrobky, ochranné brýle pro sport, zvětšovací skla, lupy; (18) aktovky v rámci této třídy, batohy, deštníky, kabelky, klíčenky (pouzdra na klíče), kufříky, kufříky na doklady, kufříky na toaletní potřeby, nákupní tašky, náprsní tašky, neceséry cestovní (kožená galanterie), obaly na deštníky, pásky (kožené), peněženky, pouzdra na kreditní karty (peněženky), pouzdra na navštívenky, karty, průkazy (peněženky), splétané peněženky, sportovní tašky, tašky plážové; (25) barety, čapky (přiléhavé), čelenky, čepice, čepice se štítkem, chrániče uší (proti chladu, jako pokrývka hlavy), klobouky, kravaty, opasky, opasky na peníze (oděvy), pásky ke kalhotám, pokrývky hlavy, potítka, sportovní kšilt, šály, šály na krk, šátky kolem krku, šátky.
- (590) Barevná
(730) **Metzler International s.r.o.**, Jindřichova 308, Domažlice, Týnské Předměstí, 34401, CZ
(740) JUDr. Tomáš Tesař, Malická 1576/11, Plzeň, 30100

(210) **O-516342**
(220) 10.09.2014
(320) 10.09.2014
(511) 35, 41, 43
(540)



- (510) (35) reklamní, inzertní služby všeho druhu včetně inzerce a reklamy poskytované v počítačových, telekomunikačních a obdobných sítích, informační servis a poradenské služby v obchodě, pořádání reklamních a obchodních výstav a předváděcích akcí zboží a služeb, včetně distribuce zboží k reklamním účelům, obchodní služby v oboru polygrafie, průzkum trhu a marketing, obchodní zastoupení tuzemských a zahraničních firem, rozmnžovací služby; (41) produkční a agenturní činnost v oblasti zábavy, kultury a výchovy, pořádání zábavních soutěží, zájmových klubů a společenských akcí, pořádání společenských módních přehlídek, informační, konzultační služby v oblasti zábavy, sportovní a kulturní aktivity, pořádání školení, koncertů, živých hudebních a divadelních vystoupení; (43) služby spojené s provozováním penzionu, pohostinství, restaurací a podniků rychlého občerstvení, poskytování ubytovacích služeb.
- (730) **Holková Jana**, Tulešická 469/3, Praha 5, 15521, CZ
(740) PatentCentrum Sedláč & Partners s.r.o., Husova 5, České Budějovice, 37001

(210) **O-516347**
(220) 11.09.2014
(320) 11.09.2014
(511) 3, 5
(540)

IMUNAP

- (510) (3) přípravky prací a bělicí, čistící, lešticí, odmašťovací, mýdlo, výrobky kosmetické, zejména krémy, tělová mléka, výrobky voňavkářské, zejména parfémů, toaletní vody, éterické oleje, vodičky a barvy na vlasy, zubní pasty, ústní vody a prášky na zuby, osobní a ústní deodoranty, vlasové přípravky; (5) výrobky veterinářské a farmaceutické, výrobky hygienické v rámci této třídy (například kalhotky, ubrousky, vložky, vata, tampóny), výrobky dietetické pro děti a nemocné pro léčebné účely, výrobky chemické pro účely lékařské, multivitaminové přípravky a nápoje pro léčebné účely, potravinové doplňky k léčebným účelům, posilující a podpůrné minerální látky a vitamíny k léčebným účelům, balzámy, krémy a masti pro lékařské účely, náplasti, obvazový materiál, prostředky dezinfekční, k hubení rostlinných a živočišných škůdců, antiparazitní látky, potravní doplňky neléčebné pro posílení imunity organismu a zlepšení zdraví rostlinného původu v tuhém i tekutém stavu ve formě práškových směsí, kapek, sirupů, gelů, past, tablet, šumivých tablet, pastilek, dražé, tobolek, kapslí, bonbónů, želé, prášků, vše výše uvedené pro neléčebné účely a v rámci této třídy.
- (730) **Sardarjan Hovhannes**, Třída Míru 60/21A, Pardubice, 53002, CZ

(210) **O-516435**
(220) 16.09.2014
(320) 16.09.2014
(511) 3, 16, 21
(540)



- (510) (3) přípravky pro bělení, prací prostředky, přípravky pro čištění, leštění, odmašťování a broušení, mýdla, toaletní mýdlo pevné, parfumerie, vonné oleje, kosmetika, vlasové vody (lotions), dětské vlhčené ubrousky, hygienické ubrousky a kapesníčky, vatové tyčinky a odličovací tampóny; (16) papír, lepenka, papírenské zboží, cestovní ubrousky papírové, toaletní papír, papírové utěrky v rolích a skládané, papírové kapesníčky; (21) pomůcky a nádoby pro domácnost a kuchyň, hřebeny a mycí houby, čistící potřeby, houby na mytí, mycí houby a žínky, mycí houby k domácímu použití, kuchyňské houbičky, mycí houbičky, kuchyňské houbičky s drsným povrchem, utěrky na úklid, utěrky na čištění.
- (590) Barevná
(730) **Cleanex Trade spol. s r.o.**, Táboritská 880/14, Praha 3, 13000, CZ
(740) JUDr. Gabriela Brůžičková, Příkop 27/2a, Brno, 60200

(210) **O-516436**
(220) 16.09.2014
(320) 16.09.2014
(511) 21, 24
(540)

CLEANEX TRADE

- (510) (21) pomůcky a nádoby pro domácnost a kuchyň, hřebeny a mycí houby, čistící potřeby, houby na mytí, mycí houby a žínky, mycí houby k domácímu použití, kuchyňské houbičky, mycí houbičky, kuchyňské houbičky s drsným povrchem, utěrky na úklid, utěrky na čištění; (24) textil a textilní zboží spadající do této třídy, houbové utěrky.
- (730) **Cleanex Trade spol. s r.o.**, Táboritská 880/14, Praha 3, 13000, CZ
(740) JUDr. Gabriela Brůžičková, Příkop 27/2a, Brno, 60200

(210) **O-516437**
(220) 16.09.2014
(320) 16.09.2014
(511) 21, 24
(540)



(510) (21) pomůcky a nádoby pro domácnost a kuchyň, hřebeny a mycí houby, čistící potřeby, houby na mytí, mycí houby a žínky, mycí houby k domácímu použití, kuchyňské houbičky, mycí houbičky, kuchyňské houbičky s drsným povrchem, utěrky na úklid, utěrky na čištění; (24) textil a textilní zboží spadající do této třídy, houbové utěrky.
(590) Barevná
(730) **Cleanex Trade spol. s r.o.**, Táboritká 880/14, Praha 3, 13000, CZ
(740) JUDr. Gabriela Brůžičková, Příkop 27/2a, Brno, 60200

(210) **O-516450**
(220) 16.09.2014
(320) 16.09.2014
(511) 16, 35, 41
(540)



(510) (16) brožury, časopisy, desky, dopisní papír, kalendáře, katalogy, kancelářské potřeby, knihy, letáky, noviny, obálky, oběžníky, papír, papírenské výrobky, pera, periodika, plakáty, poutače z papíru nebo lepenky, příručky, psací potřeby, publikace, tužky, zápisníky; (35) data (vyhledávání) v počítačových souborech, dodavatelské služby pro třetí osoby, hospodářské (ekonomické) prognózy, informace (obchodní nebo podnikatelské), komerční informace a rady pro spotřebitele, obchodní činnost (pomoc při řízení, služby, poradenství), organizování výstav (komerčních nebo reklamních), poradenství (odborné - obchodní, personální), poskytování obchodních informací prostřednictvím webových stránek; (41) elektronické publikování, informace o možnostech rekreace, rozptýlení, zábavy, výchovy a vzdělávání, klubové služby (výchovně-zábavné), knihy (vydávání), organizace a pořádání koncertů, kulturních a vzdělávacích výstav, pořádání a řízení pracovních setkání (školení).
(590) Barevná
(730) **Kbely - náš domov, spolek**, Bakovská 472/18, Praha 9-Kbely, 19700, CZ
(740) Chytil & Mann, advokátní kancelář s.r.o., Mgr. Ivan Chytil, Maiselova 15, Praha 1, 11000

(210) **O-516518**
(220) 18.09.2014
(320) 18.09.2014
(511) 34
(540)



(510) (34) tabák, žvýkací tabák, doutníky, cigarety obsahující tabákové náhražky, nikoli pro léčebné účely, cigarety, cigarillos, byliny na kouření, šňupací tabák, elektronické cigarety, náustky na doutníky a cigaretové špičky ze žlutého jantaru, pouzdra na tabák, odřezávače doutníků, pouzdra na doutníky, pouzdra na cigarety, doutníkové špičky, dózy na tabák, tabatěrky, humidory.
(730) **Shenzhen Oplus Biotechnology Limited**, 3/F, Block B4, 3009 Guanguang Rd., Guangming St., Guangming New District, Shenzhen, Guangdong, CN
(740) Rott, Růžička & Guttman Patentové, známkové a advokátní kanceláře, JUDr. Vladimír Rott, Vinohradská 37, Praha 2, 12000

(210) **O-516533**
(220) 19.09.2014
(320) 19.09.2014
(511) 43
(540)



(510) (43) služby zajišťující stravování a nápoje, dočasné ubytování prostřednictvím služeb agentury pro rezervaci ubytování v hotelech, služby dočasného ubytování, dočasný pronájem pokojů, hotelové restaurační služby, kavárny, klubové služby spočívající v poskytování jídla a nápojů, pohostinství (služby), poskytování hotelového ubytování, poskytování informací vztahujících se k rezervování ubytování, poskytování jídel a nápojů, poskytování prostor pro pořádání akcí, dočasných kancelářských prostor a prostor pro jednání, rezervace přechodného ubytování, příprava jídel, pronájem prázdninového ubytování, pronájem přechodného ubytování, pronájem rekreačního ubytování, restaurace (služby), restaurační služby poskytované hotely, restaurační služby zahrnující služby barů, rezervace hotelového ubytování, rezervace hotelových pokojů pro turisty, rezervace pokojů, rezervace turistického ubytování, služby denních barů, služby nočního klubu (poskytování jídel), služby ochutnávky vín, služby osobního šéfkuchaře, služby turistických kempů (ubytování), služby týkající se ubytování o dovolených, služby v oblasti pohostinství - poskytování potravin a nápojů, služby v oblasti pohostinství - poskytování ubytování, služby v oblasti pohostinství - služby v oblasti přípravy jídel, smluvní gastronomické služby, poskytování ubytovacích služeb (poskytování ubytování pro účastníky schůzí, ubytovací služby na zvláštní příležitosti, ubytování o dovolených), zajišťování konferenčních prostor.
(730) **mactra a.s.**, V Jirchářích 148/4, Praha 1- Nové Město, 11000, CZ

(210) **O-516599**
(220) 23.09.2014
(320) 23.09.2014
(511) 9, 16, 21, 29, 30, 31, 32, 33, 35
(540)



(510) (9) počítačové programy, počítačový software; (16) papír, lepenka, nálepky (lepící pásky) pro kancelářské použití nebo pro domácnost, papír toaletní, papírenské výrobky, papírové ubrousky, tiskárenské výrobky, potřeby pro knižní vazby, fotografie, lepidla pro papírenství nebo domácnost, materiál pro umělce, štětce, psací stroje a kancelářské potřeby (vyjímaje nábytek), plastické obaly (nezařazené do jiných tříd), tiskařské typy, štočky; (21) pomůcky a nádoby pro domácnost a kuchyň, hřebeny a mycí houby, kartáče (s výjimkou štětců), materiály pro výrobu kartáčů, čisticí potřeby, drátky na čištění parket, sklo surové nebo opracované (s výjimkou stavebního skla), sklo, porcelán a majolika neobsažené v jiných třídách; (29) maso, ryby, drůbež a zvěřina, masové výtažky, konzervované, sušené, vařené a zavařené ovoce a zelenina, želé, džemy a marmelády, kompoty, ovocné omáčky, vejce, mléko a mléčné výrobky, jedlé oleje, tuky; (30) káva, čaj, kakao, cukr, rýže, tapioka, ságo, kávová náhražka, mouka a výrobky z obilnin, chléb, pečivo a cukrářské výrobky, zmrzlina, med, sirup, kvasnice, prášek do pečiva, sůl, hořčice, ocet, omáčky aromatické, koření, polevy; (31) zemědělské, zahradnické a lesnické výrobky a obilí, které nejsou zařazeny do jiných tříd, živá zvířata, čerstvé ovoce a čerstvá zelenina, semena, osivo, živé rostliny a květiny, krmivo pro zvířata, slad; (32) pivo, minerální a sodové vody a další nealkoholické nápoje, ovocné nápoje a ovocné šťávy, sirupy a další polotovary k výrobě nealkoholických nápojů; (33) alkoholické nápoje kromě piva; (35) administrativní zpracování nákupních objednávek, aktualizování reklamních materiálů, dodavatelské služby pro třetí osoby (nákup výrobků a služeb pro jiné podniky), obchodní nebo podnikatelské informace a jejich poskytování, inzerce poštu, kanceláře dovozní a vývozní, komerční informace a rady pro spotřebitele (spotřebitelská poradna), komunikační média (prezentace výrobků v komunikačních médiích) pro účely maloobchodu, kopírování nebo rozmnožování (reprodukce) dokumentů a dokladů, licence na výrobky a služby (komerční správa), marketing, marketingové studie, nábor zaměstnanců, analýzy nákladů, nákupní ceny a velkoobchodní ceny (analýzy), administrativní zpracování nákupní objednávky, obchodní management a podnikové poradenství, obchodní a podnikatelský průzkum, obchodní reklama pro třetí osoby, organizování výstav (komerčních nebo reklamních), personální poradenství, pořádání veletrhů pro obchodní a reklamní účely, prezentace výrobků v komunikačních médiích pro účely maloobchodu, prodej po telefonu (telemarketing), pronájem reklamní doby v komunikačních médiích, pronájem reklamních materiálů, pronájem reklamních ploch, průzkum trhu, předvádění zboží, reklama a propagace, reklama on-line v počítačové síti, reklamní agentury, zasilání reklamních materiálů zákazníkům (letáky, prospekty, tisky, vzorky zboží), aktualizování reklamních materiálů, rozšiřování reklamních nebo inzertních materiálů, vydávání, zveřejňování, oznámení, vyhlášení a publikování reklamních textů, televizní a rozhlasová reklama, sestavování statistiky, služby (telefonní vzkazy, dotazy), služby v oblasti srovnávání cen, marketingové studie, styk s veřejností, vedení kartoték v počítači (řízení souboru), venkovní reklama, vydávání reklamních náborových propagačních nebo inzertních textů, vylepování plakátů, distribuce vzorků zboží, předvádění zboží.

(730) **Tesco Stores ČR a.s.**, Vršovická 1527/68b, Praha 10, 10000, CZ
(740) advokátní kancelář Šrubař & Partners, Mgr. Luděk Šrubař, Kaprova 42/14, Praha 1, 11000

(210) **O-516764**
(220) 01.10.2014
(320) 01.10.2014
(511) 16, 34, 35
(540)

Bezvajglu.cz

(510) (16) papír, lepenka, reklamní letáky z papíru a lepenky, krabičky z lepenky, tiskárenské výrobky, potřeby pro knižní vazby, fotografie, papírenské zboží, lepidla pro papírenství nebo domácnost, materiál pro umělce, štětce, psací stroje a kancelářské potřeby (vyjímaje nábytek), učební a vyučovací pomůcky (s výjimkou přístrojů), plastické obaly nezařazené do jiných tříd, tiskařské typy, štočky; (34) tabák, potřeby pro kuřáky, zápalky; (35) propagační činnost, reklama, pomoc při řízení obchodní činnosti, obchodní administrativní, kancelářské práce.

(730) **Kukla Petr**, Budějovická 30/385, Praha 4, 14000, CZ

(210) **O-516771**
(220) 01.10.2014
(320) 01.10.2014
(511) 35, 36, 37
(540)

ALDO REALITY

(510) (35) průzkum trhu, překlad informací do počítačových databází, dražby, hospodářské (ekonomické) prognózy, obchodní nebo podnikatelské informace, informace o obchodních kontaktech, poradenství v obchodní činnosti, obchodní nebo podnikatelské poradenství (profesionální), optimalizace pro vyhledávače, optimalizace provozu webových stránek, systematizace informací do počítačové databáze, oceňování obchodních podniků, poskytování obchodních informací prostřednictvím webových stránek, prezentace výrobků v komunikačních médiích pro účely maloobchodu, vyhledávání dat v počítačových souborech (pro třetí osoby), zprostředkovatelné práce; (36) pronájem bytů, finanční odhady a oceňování (pojišťovnictví, bankovníctví, nemovitosti), informace o pojištění, kapitálové investice, kanceláře pro inkasování pohledávek, kanceláře realitní, konzultační služby v oblasti pojišťovnictví, nájemní, činžovní domy (vedení), inkasování nájemného, obchodování s nemovitostí, nemovitostí (oceňování a odhady), pronájem nemovitostí, oceňování (finanční, pojištění, bankovníctví, nemovitosti), zprostředkování pojištění, zprostředkování nemovitostí, pronájemní kanceláři (nemovitosti), správa nemovitostí, správa majetku; (37) úklid interiérů (budov).

(730) **ALDO REALITY s.r.o.**, Rudolfovská tř. 1986/21, České Budějovice, 37001, CZ
(740) Advokátní kancelář Cimbůrek s.r.o., Mgr. Jan Cimbůrek, Bořetín 73, Kamenice nad Lipou, 39470

(210) **O-516808**
(220) 01.10.2014
(320) 01.10.2014
(511) 5, 35
(540)

Paracetamol Dr. Heart

(510) (5) doplňky stravy rostlinného původu, přípravky zlepšující fyzický i psychický stav člověka (potravinový doplněk), potravinové doplňky (přípravky pro zvláštní výživu), zařazené do třídy 5, dietní a dietetické přípravky, dietní potraviny, bílkovinné a vitamínové přípravky a potraviny, dietetické přípravky pro denní doplnění stravy, speciální potravinové doplňky, vše určeno po lékařské účely, speciální potraviny pro atlety nebo osoby s vysokým energetickým výdejem (potravinový doplněk), výživové přípravky jako každodenní doplněk stravy, farmaceutické přípravky, léčiva, antibakteriální, dezinfekční přípravky, bylinné čaje pro lékařské účely, léčivé byliny, netabákové cigarety pro lékařské účely, diagnostické přípravky pro lékařské účely, lékárníky včetně obsahu, pastilky pro farmaceutické účely, repelenty proti hmyzu, soli do minerálních koupelí, soli minerálních vod, vitamínové přípravky, dietetické vlákniny, minerální vody pro lékařské účely, zvěrolékařské přípravky, žvýkací gumy pro lékařské účely, homeopatické výrobky, zubolékařské výrobky, potravinové doplňky (přípravky pro zvláštní výživu ne pro léčebné účely), potraviny zlepšující fyzický i psychický stav člověka (doplňky stravy); (35) maloobchod, velkoobchod a internetový obchod s následujícími výrobky - doplňky stravy rostlinného původu, přípravky zlepšující fyzický i psychický stav člověka (potravinový doplněk), potravinové doplňky (přípravky pro zvláštní výživu), zařazené do třídy 5, dietní a dietetické přípravky, dietní potraviny, bílkovinné a

vitaminové přípravky a potraviny, dietetické přípravky pro denní doplnění stravy, speciální potravinové doplňky, vše určeno po lékařské účely, speciální potraviny pro atlety nebo osoby s vysokým energetickým výdejem (potravinový doplněk), výživové přípravky jako každodenní doplněk stravy, farmaceutické přípravky, léčiva, antibakteriální, dezinfekční přípravky, bylinné čaje pro lékařské účely, léčivé byliny, netabákové cigarety pro lékařské účely, diagnostické přípravky pro lékařské účely, lékárníčky včetně obsahu, pastilky pro farmaceutické účely, repelenty proti hmyzu, soli do minerálních koupelí, soli minerálních vod, vitaminové přípravky, dietetické vlákniny, minerální vody pro lékařské účely, zvěrolékařské přípravky, žvýkací gummy pro lékařské účely, homeopatické výrobky, zubolékařské výrobky, potravinové doplňky (přípravky pro zvláštní výživu ne pro léčebné účely), potraviny zlepšující fyzický i psychický stav člověka (doplňky stravy), reklama, propagace, marketing, export, import.

(730) **ExclusivPharm SE**, Celetná 554/4, Praha 1 - Staré Město, 11000, CZ

(740) Chytilová & spol., patentová kancelář, s.r.o., Mgr. Michaela Chytilová, Na poříčí 1041/12, Praha 1 - Nové Město, 11000

(210) **O-516810**

(220) 01.10.2014

(320) 01.10.2014

(511) 35, 38, 42

(540)

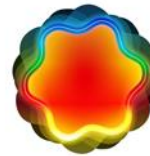

(210) **O-516809**

(220) 01.10.2014

(320) 01.10.2014

(511) 5, 35

(540)

Ibuprofenum Dr. Heart

(510) (5) doplňky stravy rostlinného původu, přípravky zlepšující fyzický i psychický stav člověka (potravinový doplněk), potravinové doplňky (přípravky pro zvláštní výživu), zařazené do třídy 5, dietní a dietetické přípravky, dietní potraviny, bílkovinné a vitaminové přípravky a potraviny, dietetické přípravky pro denní doplnění stravy, speciální potravinové doplňky, vše určeno po lékařské účely, speciální potraviny pro atlety nebo osoby s vysokým energetickým výdejem (potravinový doplněk), výživové přípravky jako každodenní doplněk stravy, farmaceutické přípravky, léčiva, antibakteriální, dezinfekční přípravky, bylinné čaje pro lékařské účely, léčivé byliny, netabákové cigarety pro lékařské účely, diagnostické přípravky pro lékařské účely, lékárníčky včetně obsahu, pastilky pro farmaceutické účely, repelenty proti hmyzu, soli do minerálních koupelí, soli minerálních vod, vitaminové přípravky, dietetické vlákniny, minerální vody pro lékařské účely, zvěrolékařské přípravky, žvýkací gummy pro lékařské účely, homeopatické výrobky, zubolékařské výrobky, potravinové doplňky (přípravky pro zvláštní výživu ne pro léčebné účely), potraviny zlepšující fyzický i psychický stav člověka (doplňky stravy); (35) maloobchod, velkoobchod a internetový obchod s následujícími výrobky - doplňky stravy rostlinného původu, přípravky zlepšující fyzický i psychický stav člověka (potravinový doplněk), potravinové doplňky (přípravky pro zvláštní výživu), zařazené do třídy 5, dietní a dietetické přípravky, dietní potraviny, bílkovinné a vitaminové přípravky a potraviny, dietetické přípravky pro denní doplnění stravy, speciální potravinové doplňky, vše určeno po lékařské účely, speciální potraviny pro atlety nebo osoby s vysokým energetickým výdejem (potravinový doplněk), výživové přípravky jako každodenní doplněk stravy, farmaceutické přípravky, léčiva, antibakteriální, dezinfekční přípravky, bylinné čaje pro lékařské účely, léčivé byliny, netabákové cigarety pro lékařské účely, diagnostické přípravky pro lékařské účely, lékárníčky včetně obsahu, pastilky pro farmaceutické účely, repelenty proti hmyzu, soli do minerálních koupelí, soli minerálních vod, vitaminové přípravky, dietetické vlákniny, minerální vody pro lékařské účely, zvěrolékařské přípravky, žvýkací gummy pro lékařské účely, homeopatické výrobky, zubolékařské výrobky, potravinové doplňky (přípravky pro zvláštní výživu ne pro léčebné účely), potraviny zlepšující fyzický i psychický stav člověka (doplňky stravy), reklama, propagace, marketing, export, import.

(730) **ExclusivPharm SE**, Celetná 554/4, Praha 1 - Staré Město, 11000, CZ

(740) Chytilová & spol., patentová kancelář, s.r.o., Mgr. Michaela Chytilová, Na poříčí 1041/12, Praha 1 - Nové Město, 11000

(510) (35) maloobchodní a velkoobchodní služby, zprostředkování interaktivního obchodu pomocí globálních komunikačních sítí (Internet), shromažďování různého zboží pro třetí osoby (kromě jejich přepravy) za účelem umožnění spotřebitelům, aby si tyto výrobky mohli pohodlně prohlížet a nakupovat, elektronický obchod prostřednictvím internetu (online-shop), vše s výrobky jako: chemické výrobky určené pro průmysl, vědu a fotografii, jakož i pro zemědělství, zahradnictví a lesnictví, umělé pryskyřice v surovém stavu, plastické hmoty v surovém stavu, hnojiva pro půdu, hasicí přístroje (složení), prostředky pro kalení a letování kovů, chemické výrobky určené ke konzervování potravin, tříslicí materiály, lepidla pro průmysl, barvy, nátěry, laky, ochranné výrobky proti korozi a proti deterioraci dřeva, barviva, mořidla, přírodní pryskyřice v surovém stavu, kovy listkové a práškové pro malíře, dekoratéry a umělce, přípravky pro bělení a jiné prací prostředky, přípravky pro čištění, leštění, odmašťování a broušení, mýdla, parfumerie, vonné oleje, kosmetika, vlasové vody (lotions), zubní pasty, průmyslové oleje a tuky, mazadla, výrobky pro pohlcování, zavlažování a vázání prachu, paliva včetně benzínu pro motory a osvětlovací látky, svíčky a knoty, farmaceutické a veterinářské výrobky, hygienické výrobky pro léčebné účely, dietní potraviny a dietetické přípravky pro léčebné nebo veterinární účely, potravní doplňky pro lidskou potřebu a pro zvířata, náplastí, obvazový materiál, materiály pro plombování zubů a pro zubní otisky, dezinfekční přípravky, výrobky pro hubení škodlivých zvířat, fungicidy, herbicidy, obecné kovy a jejich slitiny, kovové stavební materiály, kovové stavební materiály přenosné, kovové materiály pro železnice, kovové kabely a dráty neelektrické, kovové potřeby zámečnické a klempířské, kovové trubky, seřfý, rudy, obráběcí stroje, motory (s výjimkou motorů pro pozemní vozidla), spojky a transmisní zařízení mimo ty, které jsou pro pozemní vozidla, zemědělské nástroje, kromě nástrojů poháněných ručně, lihně pro vejce, prodejní automaty, nářadí a nástroje s ručním pohonem, nože, vidličky a lžice, sečné zbraně, břitvy, přístroje a nástroje vědecké, námořní, geodetické, fotografické, filmové, optické, přístroje pro vážení, měření, signalizaci, kontrolu (inspekci), záchranu a přístroje pro vyučování, přístroje a nástroje pro vedení, přepínání, přeměnu, akumulaci, regulaci nebo řízení elektrického proudu, přístroje pro záznam, převod, reprodukci zvuku nebo obrazu, nosiče dat magnetické, záznamové disky, kompaktní disky, DVD a ostatní digitální záznamové nosiče, ústrojí pro přístroje na mince, pokladny registrační, kalkulačky, zařízení na zpracování dat, počítače, počítačový software, hasicí přístroje, přístroje a nástroje chirurgické, zubní a veterinářské, umělé údy, oči a zuby, ortopedické potřeby, materiál na sešívání man, přístroje pro osvětlení, topení, výrobu páry, pro vaření, přístroje chladicí, pro sušení, ventilaci, rozvod vody a sanitární zařízení, vozidla, dopravní prostředky pozemní, vzdušné nebo vodní, střelné zbraně, střelivo (munice) a střely, výbušniny, ohňostroje, vzácné kovy a jejich slitiny, pozlacené nebo postříbené výrobky, klenoty, bižuterie, drahokamy, hodinářské potřeby a chronometrické přístroje, hudební nástroje, papír, lepenka, tiskárenské výrobky, potřeby pro knižní vazby, fotografie, papírenské zboží, lepidla pro papírenství nebo domácnost, materiál pro umělce, štetce, psací stroje a kancelářské potřeby (vyjímaje nábytek), učební a vyučovací pomůcky s výjimkou přístrojů, plastické obaly, tiskařské typy, štočky, kaučuk, gutaperča, guma, azbest, slída, polotovary z plastických hmot, materiály těsnící, ucpávací a izolační, ohebné trubky nekovové, kůže a její imitace, zvířecí kůže, usně, kufrы a cestovní tašky, deštníky a slunečníky, vycházkové hole, biče, jezdecké postroje a sedla, stavební materiály nekovové, neohebné trubky nekovové pro stavebnictví, asfalt, smůla, přenosné konstrukce nekovové, nekovové pomníky, nábytek, zrcadla, rámy, dřevěné výrobky, výrobky z přírodních materiálů, zejména ze

slonoviny, želvoviny, jantaru, perleti, mořské pěny a jejich náhražek, pomůcky a nádoby pro kuchyň, hřebeny a mycí houby, kartáče (s výjimkou štětců), materiály pro výrobu kartáčů, čisticí potřeby, drátky na čištění parket, sklo surové nebo opracované (s výjimkou stavebního skla), sklo, porcelán a majolika, lana, provazy, síťky, stany, plachty, plachtoviny, pytle, materiál na vycpávky (s výjimkou kaučuku nebo plastických hmot), textilní materiály ze surových vláken, vlákna pro textilní účely, textil a textilní zboží, povlečení, ubrusy, oděvy, obuv, kloboučnické zboží, krajky a výšivky, stuhu a tkaničky, knoflíky, háčky a očka, poutka - galanterie, špendlíky a jehly, umělé květiny, koberce, rohožky, rohože, linoleum a jiné obklady podlah, tapety na stěny nikoliv textilní, hry, hračky, potřeby pro gymnastiku a sport, vánoční ozdoby, maso, ryby, drůbež a zvěřina, masové výtahy, konzervované, mražené, sušené a vařené ovoce a zelenina, želé, džemy, kompoty, vejce, mléko a mléčné výrobky, jedlé oleje a tuky, káva, čaj, kakao a kávové náhražky, rýže, tapioka a ságo, mouka a obilninové přípravky, chléb, pečivo a cukrovinky, polevy, cukr, med, melasa, droždí, prášek do pečiva, sůl, hořčice, ocet, omáčky (chuťové přísady), koření, zmrzlina, zrní a zemědělské, zahradnické a lesní produkty, živá zvířata, slad, piva, minerální vody, šumivé nápoje a jiné nápoje nealkoholické, nápoje a šťávy ovocné, sirupy a jiné přípravky k zhotovování nápojů, alkoholické nápoje (s výjimkou pív), tabák, potřeby pro kuřáky, zápalky, zprostředkování obchodních záležitostí, poskytování obchodních nebo podnikatelských informací, pomoc, poradenství a poskytování konzultací v obchodní činnosti, referenční servis v rámci této třídy, marketing, styky s veřejností, služby v oblasti získávání obchodních kontrakčních partnerů, organizování komerčních a reklamních výstav, vytváření obchodních a obchodně-informačních sítí, služby v oblasti administrativní správy a služby organizačně hospodářské povahy, vše v rámci této třídy, služby dovozní a vývozní agentury, sestavování inzerátů, kompilování reklam, řízení a správa počítačových databází, reklamní služby, sběr a kompilování informací do počítačových databází, průzkum trhu prostřednictvím počítačové databáze; (38) telekomunikační služby a spoje, počítačová komunikace a přístup k Internetu, zajišťování přístupu k obsahu Internetu, k internetovým stránkám a portálům, zajišťování internetového připojení, zprostředkování komunikace ústní a/nebo vizuální pomocí komunikačních a informačních sítí, poskytování uživatelského přístupu ke globální počítačové síti, šíření a výměna informací prostřednictvím Internetu nebo jiných komunikačních médií, pronájem telekomunikačních zařízení a zprostředkování této činnosti, poskytování informací na internetu související s komerční činností, zprostředkovatelská a poradenská činnost pro služby v oblasti telekomunikací, komunikace pomocí terminálů nebo počítačů, komunikace a transakce pomocí komunikačních a informačních sítí, provozování datových, informačních a komunikačních sítí, provozování internetového vyhledávače, přenos dat a informací, komunikace prostřednictvím elektronických prostředků, poskytování telekomunikačních technologií, telefonní služby a mobilní telefonní služby, služby rozhlasového a televizního vysílání, půjčování a pronájem datových služeb, poradenství, konzultační a informační činnost v oblasti komunikačních technologií; (42) vědecké a technologické služby, služby testování, služby ověřování a služby kontroly kvality, návrhářství, půjčování a pronájem webhostingových služeb, poradenství, konzultační a informační činnost v oblasti informačních technologií, služby v oblasti informačních technologií, vývoj softwaru, programování a implementace softwaru, webhostingové služby a pronájem softwaru, tvorba a správa webových stránek, pronájem počítačového hardwaru a počítačového vybavení, služby zabezpečení, ochrany a obnovy v oblasti informačních technologií, konzultační, poradenské a informační služby v oblasti informačních technologií, služby kopírování a konverze dat, služby kódování dat, počítačové analýzy a počítačová diagnostika, výzkum, vývoj a zavádění počítačů a počítačových systémů, správa počítačových projektů, vytěžování dat (počítačové služby), vkládání digitálních vodoznaků (počítačové služby), inženýrské a analytické služby v oblasti počítačů, služby v oblasti konfigurace počítačových sítí, aktualizace paměťových bank počítačových systémů, služby v oblasti přesunu dat, aktualizace webových stránek pro třetí osoby, monitorování počítačových systémů pomocí vzdáleného přístupu, konzultační, poradenské a informační služby v oblasti informačních technologií, správa počítačových projektů.

(590) Barevná

(730) **S 21 Energy s.r.o.**, Stodolní 794/21, Ostrava - Moravská Ostrava, 70200, CZ

(740) Silesia Patent s.r.o., Ing. Petra Bárová, Soukromá 261, Václavovice, 73934

(210) **O-516811**

(220) 01.10.2014

(320) 01.10.2014

(511) 41, 42

(540)



(510) (41) výchova, vzdělávání, zábava, sportovní a kulturní aktivity; (42) návrh a vývoj počítačového hardwaru a softwaru.

(590) Barevná

(730) **Tutor, s.r.o.**, U Půjčovny 952/2, Praha 1, 11000, CZ

(210) **O-516812**

(220) 01.10.2014

(320) 01.10.2014

(511) 16, 35, 38, 41

(540)



(510) (16) učební a vyučovací pomůcky s výjimkou přístrojů; (35) propagační činnost a reklama; (38) spoje (komunikace), diskusní fóra (poskytování interpretových diskusních fór); (41) výchova, vzdělávání, zábava, sportovní a kulturní aktivity.

(590) Barevná

(730) **top vision, s.r.o.**, U Půjčovny 952/2, Praha 1, 11000, CZ

(210) **O-516899**

(220) 07.10.2014

(320) 07.10.2014

(511) 35, 38, 41, 42

(540)



(510) (35) publikační činnost v oblasti vydávání reklamních, náborových, propagačních a inzertních materiálů, řízení obchodních záležitostí, distribuce prospektů, vzorků, poradenské služby v oblasti obchodu, informace a zpravodajství o obchodních záležitostech, organizace výstav za účelem obchodním nebo reklamním, řízení reklamní činnosti, reklama v radiu; (38) telekomunikace, radiové, televizní, telefonické komunikace, radiové vysílání, rozhlasové vysílání, vysílání radiofonních a televizních programů, elektronické posílání zpráv, komunikace prostřednictvím počítačových terminálů, služby předávání zpráv telematickou cestou, přenos obrazu a zvuku prostřednictvím interaktivních multimediálních sítí

včetně Internetu; (41) pořádání zábavných akcí, zejména rozhlasových, vydávání audiovizuálních záznamů na všech multimediálních nosičích a sítích včetně Internetu, tvorba a výroba vlastních radiových a televizních programů, produkční služby audiovizuálního vysílání, produkce představení, filmů, organizace a provádění akcí, konkurzů a projevů v oblasti zábavy, kultury a výchovy, vydávání knih, revue, diskotékové služby, organizace koncertů, plesů, služby reportérů; (42) tvorba a správa webových stránek, souvisejících s rozhlasovým vysíláním.

- (730) **RKR s.r.o.**, Karla Engliše 519/11, Praha 5 - Smíchov, 15000, CZ
(740) Advokátní kancelář Krejčík & Partneři, Mgr. Daniela Vlčková, Anglická 28, Vinohrady - Praha 2

- (210) **O-516900**
(220) 07.10.2014
(320) 07.10.2014
(511) 35, 38, 41
(540)



(510) (35) publikační činnost v oblasti vydávání reklamních, náborových, propagačních a inzertních materiálů, řízení obchodních záležitostí, distribuce prospektů, vzorků, poradenské služby v oblasti obchodu, informace a zpravodajství o obchodních záležitostech, organizace výstav za účelem obchodním nebo reklamním, řízení reklamní činnosti, reklama v radiu; (38) telekomunikace, radiové, televizní, telefonické komunikace, radiové vysílání, rozhlasové vysílání, vysílání radiofonních a televizních programů, elektronické posílání zpráv, komunikace prostřednictvím počítačových terminálů, služby předávání zpráv telematickou cestou, přenos obrazu a zvuku prostřednictvím interaktivních multimediálních sítí včetně Internetu; (41) pořádání zábavných akcí, zejména rozhlasových, vydávání audiovizuálních záznamů na všech multimediálních nosičích a sítích včetně Internetu, tvorba a výroba vlastních radiových a televizních programů, produkční služby audiovizuálního vysílání, produkce představení, filmů, organizace a provádění akcí, konkurzů a projevů v oblasti zábavy, kultury a výchovy, vydávání knih, revue, diskotékové služby, organizace koncertů, plesů, služby reportérů.

- (730) **Voice of Prague s.r.o.**, Moravská 1687/34, Praha 2 - Vinohrady, 12000, CZ
(740) Mgr. Daniela Vlčková, Anglická 28, Vinohrady - Praha 2

- (210) **O-516901**
(220) 07.10.2014
(320) 07.10.2014
(511) 29, 30, 32
(540)



KVALITA JE OBYČEJNÁ POCTIVOST

(510) (29) mléko a mléčné výrobky všeho druhu, zejména konzumní mléka, mléčné nápoje s vysokým obsahem mléka, šlehačka, smetana, zakysané výrobky, máslo, sýry, tvarohy, sušená mléka, zahuštěná mléka včetně mlék slazených, karamelizovaných a ochucených, syrovátka; (30)

zmrzliny, mražené krémy, čokoládové nápoje s mlékem, kakaové nápoje s mlékem, kávové nápoje s mlékem, karamelové nápoje, pudinky; (32) syrovátkové nápoje.

- (590) Barevná
(730) **INTERLACTO, spol. s r.o.**, Koubkova 228/13, Praha 2 - Vinohrady, 12000, CZ

- (210) **O-516902**
(220) 07.10.2014
(320) 07.10.2014
(511) 36, 41, 44
(540)



(510) (36) shromažďování a poskytování finančních prostředků na podporu projektů v oblastech vzdělávání, kultury, sportu, vědecké, odborné a tvůrčí činnosti, zdravotní péče, životního prostředí, péče o sociálně potřebné děti, nemocné, zdravotně postižené a osoby v tísní a projektů jejich zapojování do běžného života, charitativní činnost v oblasti podpory dětí a mládeže spadající do této třídy, organizování finančních sbírek, shromažďování prostředků na dobročinné účely, finanční sponzorování, poskytování dotací fyzickým i právnickým osobám (vypisování grantů), poskytování dotací za účelem realizace obecně prospěšných cílů, poskytování finančních částek zdravotnickým zařízením či institucím, financování provozních i investičních nákladů zdravotnických zařízení poskytujících komplexní či specializované služby, financování provozních a investičních potřeb školských a vzdělávacích zařízení, financování specializovaných zařízení poskytujících pomoc při drogových závislostech, poskytování finančních částek sociálním zařízením, poskytování finančních částek sportovním zařízením či institucím, organizování finančních sbírek na dobročinné účely, finanční operace, finanční sbírky, organizování a pořádání dobročinných a charitativních veřejných sbírek; (41) organizování a pořádání kulturních dobročinných (humanitárních) akcí, nadační činnost spadající v oblasti kulturní, zábavné, výchovné a vzdělávací, nakladatelská, vydavatelská, publikační a ediční činnost, zprostředkování v oblasti kultury, výchovy, zábavy a sportu, organizace společenských a kulturních akcí, organizace, provozování a organizování her, vystoupení a soutěží i veřejných, výstavní činnost v oblasti kultury, zábavy, výchovy nebo vzdělávání, pořádání a organizace odborných kongresů, seminářů, konferencí, symposií, přednášek, kurzů, školení, lektorská činnost, překladatelské služby; (44) humanitární činnost v oblasti zdravotnictví, poskytování zdravotní péče, lékařské služby, rehabilitační služby, provozování nemocnic, klinik, sanatorií, zotavoven, zdravotnických středisek, domovů a útulků (azylové domy), poradenství a léčba v oblasti toxikomanie, služby v oblasti psychologie, lázeňská péče, fyzioterapie, masáže, ošetrovatelské služby, vše v rámci této třídy.

- (590) Barevná
(730) **Doubrava Marcel**, Horova 1348/35, Hradec Králové, 50002, CZ
(740) Mgr. Ladislav Sudík, Polní 293, Letohrad, 56151

- (210) **O-516903**
(220) 07.10.2014
(320) 07.10.2014
(511) 1, 3, 5
(540)

Florette

(510) (1) chemické výrobky určené pro průmysl, vědy a fotografii, jakož i pro zemědělství, zahradnictví a lesnictví, umělé pryskyřice v surovém stavu, plastické hmoty v surovém stavu, hnojiva pro půdu, hasicí přístroje (složení), prostředky pro kalení a letování kovů, chemické výrobky určené ke konzervování potravin, tříslicí materiály, lepidla pro průmysl; (3) přípravky pro bělení a jiné prací prostředky, přípravky pro čištění, leštění, odmašťování a broušení, mýdla, parfumerie, vonné oleje, kosmetika,

vlasové vody (lotions); (5) farmaceutické a veterinářské výrobky, hygienické výrobky pro léčebné účely, dietní potraviny a dietetické přípravky pro léčebné nebo veterinární účely, potraviny pro batolata, potravní doplňky pro lidskou potřebu a pro zvířata, náplasti, obvazový materiál, materiály pro plombování zubů a pro zubní otisky, dezinfekční přípravky, výrobky pro hubení škodlivých zvířat, fungicidy, herbicidy.

(730) **ARDEZ Pharma, spol. s r.o.**, V Borovičkách 278, Kosoř, 25226, CZ

(210) **O-516994**

(220) 09.10.2014

(320) 09.10.2014

(511) 12, 35, 36, 37, 39

(540)

AutoPalace

(510) (12) motorová vozidla, náhradní díly pro motorová vozidla, autopříslušenství, spadající do této třídy (motory pro pozemní vozidla, spojky a převodové zařízení pro pozemní vozidla, bezpečnostní pásy), jízdní kola, včetně náhradních dílů a příslušenství pro jízdní kola spadající do této třídy, kočárky, židle kolečková, čluny, lodě, vznášedla, letadla; (35) obchodní činnost a zprostředkování obchodu s motorovými vozidly ojetými a novými a jejich příslušenstvím, poradenská činnost v oblasti obchodu, pomoc při řízení obchodní činnosti, obchodní informace, vedení účetnictví, dražby, obchodní a podnikatelské informace, hospodářské (ekonomické) prognózy, inzercie poštou, kanceláře dovozní a vývozní, marketingové studie, obchodní management a podnikové poradenství, obchodní nebo podnikatelský průzkum, předvádění zboží, reklama prostřednictvím televizní reklamy, rozhlasová reklama, reklama on-line v počítačové síti, zaslání reklamních materiálů zákazníkům, rozšiřování reklamních materiálů zákazníkům (letáky, prospekty, tisky, vzorky), aktualizování reklamních materiálů, vydávání, zveřejňování, oznámení, vyhlášení, publikování reklamních textů, pronájem reklamních ploch, organizování komerčních a reklamních výstav, správa hotelů; (36) pojištění, služby finanční, služby peněžní, služby nemovitostní; (37) provozování čerpacích stanic s palivou a mazivou, autoopravy, autoservisy, opravy, servis a údržba motorových vozidel a služby s tím spojené spadající do této třídy, kontrola motorových vozidel a služby s tím spojené, a to měření vzorků pneumatik, kontrola brzd, tlumičů a výfuku, kontrola stavu vozidel před opravou a údržbou, mytí a čištění dopravních prostředků (čištění automobilů, leštění, politura), obnova motorů (použitých nebo částečně zničených), ošetřování vozidel antikoročním nátěrem, antikorozní úprava, protektorování a opravy pneumatik (včetně opravy, vulkanizací), čalounické opravy, stavebnictví, stavitelství, čištění interiérů a fasád budov, demolice budov, dozor nad stavbami, stavební informace, opravy oděvů (zašívání); (39) doprava, zprostředkovatelská činnost v oblasti motorových vozidel, odtahová služba, služby týkající se půjčování a pronájmu motorových vozidel, organizování cest (doprava), dopravní informace, služby parkování vozidel, rozvod energie a vody.

(590) Barevná

(730) **AUTO PALACE s.r.o.**, Na Chodovci 2457/1, Praha 4, 14100, CZ

(740) Společná advokátní kancelář Vítek a Mrázek, JUDr. Svatopluk Herzán, Pod Klaudiánkou 4a, Praha 4, 14700

(210) **O-517046**

(220) 10.10.2014

(320) 10.10.2014

(511) 3, 11, 20, 37

(540)

 **saunahouse**

(510) (3) aroma (éterické oleje); (11) sauna, saunová zařízení, saunovací zařízení, lázeňské vybavení (teplou vzdušné lázně); (20) nábytek; (37) truhlářské služby.

(590) Barevná

(730) **Wellness Trade, s.r.o.**, Neustupného 1841/4, Praha 5, 15000, CZ

(210) **O-517047**

(220) 10.10.2014

(320) 10.10.2014

(511) 3, 11, 19

(540)

 **spahouse**

(510) (3) aroma (éterické oleje); (11) vany (lázeňské), vany pro sedací koupele, víření vody; (19) bazény plavecké (nekovové), bazény plavecké (stavby) (nekovové).

(590) Barevná

(730) **Wellness Trade, s.r.o.**, Neustupného 1841/4, Praha 5, 15000, CZ

(210) **O-517048**

(220) 10.10.2014

(320) 10.10.2014

(511) 30

(540)

Staročeský medovník dukát

(510) (30) cukrářské výrobky, cukroví a cukrovinky, čokoláda, koláče s náplní a bez náplně, dorty, sušenky, pečivo a pekařské polotovary k dopékání.

(730) **MEDOKS, s.r.o.**, Všemina 249, Všemina, 76315, CZ

(740) Bohemia Patent, Ing. Jana Vanděliková, Vodičkova 791/41, Praha 1, 11000

(210) **O-517049**

(220) 10.10.2014

(320) 10.10.2014

(511) 30

(540)

Staročeský medovník dukátek

(510) (30) cukrářské výrobky, cukroví a cukrovinky, čokoláda, koláče s náplní a bez náplně, dorty, sušenky, pečivo a pekařské polotovary k dopékání.

(730) **MEDOKS, s.r.o.**, Všemina 249, Všemina, 76315, CZ

(740) Bohemia Patent, Ing. Jana Vanděliková, Vodičkova 791/41, Praha 1, 11000

(210) **O-517052**

(220) 10.10.2014

(320) 10.10.2014

(511) 4, 19, 35

(540)



(510) (4) paliva všeho druhu, palivové dřevo, dřevěné pelety, dřevěné brikety, dřevěné třísky jako palivo, dřevěné uhlí, uhlí, brikety, biomasa a rašelina jako palivo, plyn jako palivo, benzin, nafta, olej jako palivo, ropa surová nebo rafinovaná, vosky a tuky na svícení, svíčky, podpalovače, plyn na svícení, maziva všeho druhu, průmyslové oleje a tuky; (19) stavební materiály nekovové, stavební dřevo, polozpracované dřevo, dřevěné kontrakce, stavební plasty, stavební sklo, stavební prvky nekovové - okna, dveře, podlahy, stropy, střechy a příčky; (35) maloobchodní, velkoobchodní a elektronický prodej paliv, maziv a stavebních materiálů, zprostředkování v oblasti obchodu s palivy, mazivy a stavebními materiály, reklama a marketing, poskytování obchodních a prodejních informací, obchodní poradenství, obchodní zastoupení jiných podnikatelských subjektů - zejména výrobců, organizování a pořádání obchodních a reklamních akcí, administrativní práce, zpracování dat.

(730) **LATOP spol. s r.o.**, U Čáпова dvora 2762, Tábor, 39005, CZ

(740) Ing. Jiří Štělák, Šumberova 42, Praha 6, 16200

(210) **O-517053**

(220) 10.10.2014

(320) 10.10.2014

(511) 35, 36

(540)



(510) (35) propagační činnost, reklama, pomoc při řízení obchodní činnosti, obchodní administrativa, kancelářské práce; (36) veškeré služby finanční, peněžní, nemovitostní a pojišťovací.

(590) Barevná

(730) **UniCredit Bank Czech Republic and Slovakia, a.s.**, Želetavská 1525/1, Praha 4 - Michle, 14092, CZ

(740) Havel, Holásek & Partners s.r.o., advokátní kancelář, Mgr. Robert Nešpůrek, Na Florenci 2116/15, Praha 1, 11000

(210) **O-517105**

(220) 14.10.2014

(320) 14.10.2014

(511) 35, 36, 38, 39, 41, 42

(540)



(510) (35) propagační činnost, reklama, pomoc při řízení obchodní činnosti; (36) pojištění, služby finanční, služby peněžní; (38) spoje (komunikace); (39) doprava; (41) vzdělávání; (42) navrhování a vývoj počítačového hardwaru a softwaru.

(730) **Fairplayauto.cz s.r.o.**, Příkop 843/4, Brno, 60200, CZ

(210) **O-517106**

(220) 14.10.2014

(320) 14.10.2014

(511) 25, 29, 30, 32, 33

(540)



(510) (25) oděvy, obuv, pokrývky hlavy; (29) jedlé oleje a tuky; (30) káva, čaj, kakao, nápoje z kávy, čajů, čokolády a kakaa; (32) pivo, minerální, pramenité, syčené a nesyčené vody, nealkoholické nápoje, šumivé nealkoholické nápoje, ovocné nápoje a ovocné šťávy, zeleninové nápoje a zeleninové šťávy, sirupy a jiné přípravky na výrobu nápojů; (33) alkoholické nápoje s výjimkou piva, lihoviny, likéry, aperitivy, víno, koktejly s obsahem alkoholu.

(730) **STEAMIN Industries s.r.o.**, Hlavné námestie 3, Bratislava, 81101, SK

(740) Václav Müller, patentový zástupce, Filipova 2016, Praha 4, 14800

(210) **O-517107**

(220) 14.10.2014

(320) 14.10.2014

(511) 10, 35, 40

(540)



(510) (10) ortopedické vložky do bot, ortopedické pomůcky, ortopedická obuv, ortopedické výrobky, ortopedické bandáže na zpevnění kloubů; (35) propagační činnost, reklama, výstavy komerčního charakteru; (40) výroba ortopedických pomůček na zakázku.

(590) Barevná
(730) **Ihnát Pavel**, Hornická 254, Brandýsek, 27341, CZ

(210) **O-517135**
(220) 14.10.2014
(320) 20.06.2014
(511) 12
(540)

Airwheel

(510) (12) elektromobily, motorové tříkolky (cyklokáry), přívesy obytné k automobilům, jízdní kola, elektrická jízdní kola, elektrické lokomotivy, mopedy, letecké dopravní prostředky, vznášedla, čluny pomocné, vodní dopravní prostředky, jachty, letadla, vozidla pro pohyb po zemi, ve vzduchu, po vodě nebo po železnici, letecké přístroje, stroje a zařízení, obojživelná letadla, dálkově řízená vozidla (jiná než hračky), lodní šrouby, čluny.
(730) **CHANGZHOU AIRWHEEL TECHNOLOGY CO., LTD**, Room 501-4, 9-1 Taihu Rd. E, Xinbei District, Changzhou, 213022 Jiangsu, CN
(740) Zeiner & Zeiner v.o.s., Mgr. Karel Šindelka, Maiselova 15, Praha 1, 11000

(210) **O-517158**
(220) 15.10.2014
(320) 15.10.2014
(511) 3, 5, 10, 29, 30, 31, 32, 33, 35
(540)



(510) (3) přípravky pro bělení a jiné prací prostředky, přípravky pro čištění, leštění, odmašťování a broušení, mýdla, parfumerie, vonné oleje, kosmetika, vlasové vody (lotions), zubní pasty; (5) farmaceutické a veterinářské výrobky, hygienické výrobky pro léčebné účely, dietní potraviny a diabetické přípravky pro léčebné nebo veterinární účely, potravní doplňky pro lidskou potřebu a pro zvířata, náplastí, obvazový materiál, dezinfekční přípravky; (10) přístroje a nástroje chirurgické, zubní a veterinářské, umělé údy, oči a zuby, ortopedické potřeby, materiál na sešívání ran; (29) maso, ryby, drůbež a zvěřina, masové výtazky, konzervované, mražené, sušené a vařené ovoce a zelenina, želé, džemy, kompoty, vejce, mléko a mléčné výrobky, jedlé oleje a tuky; (30) káva, čaj, kakao a kávové náhražky, rýže, tapioka a ságo, mouka a obilninové přípravky, chléb, pečivo a cukrovinky, polevy, cukr, med, melasa, droždí, prášek do pečiva, sůl, hořčice, ocet, omáčky (chuťové přísady), koření, zmrzlina; (31) zrní a zemědělské, zahradnické a lesní produkty nezahrnuté v jiných třídách, živá zvířata, čerstvé ovoce a zelenina, semena rostlin (bylinek a léčivých rostlin), přírodní rostliny, sazeničky rostlin, sušené rostliny, živé květiny, květinové dekorace košů, krmiva pro zvířata, slad; (32) piva, minerální vody, šumivé nápoje a jiné nápoje nealkoholické, nealkoholické nápoje a šťávy ovocné, sirupy a jiné přípravky ke zhotovování nápojů; (33) alkoholické nápoje (s výjimkou pív); (35) propagační činnost, reklama, pomoc při řízení obchodní činnosti, obchodní administrativa, kancelářské práce.

(730) **MEDICAL & PHARMA PROMOTION, s.r.o.**, Hvězdova 1716/2b, Praha 4, 14000, CZ

(210) **O-517177**
(220) 16.10.2014
(320) 16.10.2014
(511) 35, 38, 41
(540)

AKCEHNED

(510) (35) poskytování obchodních nebo podnikatelských informací, prezentace výrobků a prezentace obchodních služeb v komunikačních médiích, marketing, telemarketing, obchodní nebo podnikatelský průzkum, systematizace informací do počítačových databází, spotřebitelská poradna, reklama on-line v počítačové síti, služby v oblasti srovnávání cen; (38) komunikace mobilními telefony, komunikace pomocí počítačových terminálů, posílání zpráv; (41) poskytování informací o kulturních, sportovních, společenských a zábavních akcích, informace o možnostech rekreace, služby zprostředkování kulturních, sportovních, společenských a zábavních akcí.
(730) **Svoboda Jiří**, Filmová 274, Zlín, 76001, CZ
(740) Ing. Libor Markes, patentový zástupce, Grohova 54, Brno, 60200

(210) **O-517189**
(220) 16.10.2014
(320) 16.10.2014
(511) 1, 19, 35, 37
(540)

RCCJ

(510) (1) chemické výrobky pro průmysl, chemické výrobky pro stavebnictví, lepidla pro průmysl, pojiva, lepidla a tmely pro stavební materiály, plastické hmoty v surovém stavu, disperzní látky z plastů; (19) základní stavební materiály nekovové všeho druhu v rámci této třídy, a to cement, beton, písek, šterk, písek, zdivo, a to tvárnice a cihly všeho druhu, střešní krytiny nekovové, stavební keramika, keramické obklady a dlažba, sádkokarton, sádra, kámen, žula, imitace kamene, nekovové stavební konstrukce a nekovové profily všeho druhu, nekovové potrubí, nekovová potrubní kolena, nekovové okapy, nekovové armatury, nekovové bazény a nádrže, nekovové stavební prvky, a to dřevěná a plastová okna a dveře, nekovové okenní a dveřní profily, nekovové rámy, nekovové zárubně, nekovové ploty, nekovové brány, nekovové schody, nekovové podlahy, nekovové stropy, nekovové prahy, nekovové tvarové bednění, nekovové desky, nekovové příčky, nekovová zábradlí, nekovové rošty, nekovové venkovní markýzy, žaluzie, nekovové lišty, vše v rámci této třídy, stavební dřevo, dřevo polozpracované, řezivo, pilařské výrobky v rámci této třídy, lamino, pracovní desky, dýhy, výrobky z dýh, obložení podlah a stěn ze dřeva, keramiky, plastu, laminátu, sklolaminátu, parkety dřevěné či z imitace dřeva, stavební plasty, stavební laminát a sklolaminát, stavební sklo, sklo tabulové do oken a dveří, sklo izolační a bezpečnostní; (35) maloobchodní, velkoobchodní a elektronický prodej nábytku, stavebních materiálů, stavební chemie, sanitární techniky a potřeb pro domácnost, reklama a marketing, poskytování obchodních a prodejních informací, obchodní poradenství, předvádění zboží, obchodní zastoupení jiných podnikatelských subjektů, zejména výrobců, organizování a pořádání obchodních a reklamních akcí, administrativní práce, automatizované zpracování dat; (37) poradenství a poskytování informací v oblasti výstavby, stavební činnosti - provádění staveb, včetně jejich změn, udržovacích prací na nich a jejich odstraňování, rekonstrukce budov, servisně-montážní činnosti sanitárního vybavení, montáž, demontáž a opravy nábytku a stavebních dílů, servisní a instalátéřské práce - voda, elektro a plyn, opravárenské služby sanitárního vybavení, zakládání staveb, dokončovací stavební práce, podlahářství, pokrývačství, malířské a

lakýrnické práce, izolátérství, izolace budov a zateplování, sanace budov, truhlářské a zámečnické opravy.

(730) **RCJ s.r.o.**, Kaštanová 515/125a, Brno - Brněnské Ivanovice, 62000, CZ

(740) Ing. Jiří Střelák, Šumberova 42, Praha 6, 16200

(210) **O-517190**

(220) 16.10.2014

(320) 16.10.2014

(511) 20, 35, 37, 42

(540)

deho

(510) (20) nábytek všeho druhu, kancelářský nábytek, bytový nábytek, sedací nábytek, dětský nábytek, kuchyňský nábytek, nábytek do koupelny, kovový nábytek, campingový nábytek, ratanový nábytek, postele a matrace, postelové rošty, zrcadla a rámy, stolní desky, nábytkové doplňky v rámci této třídy, nekovové bedny, nekovové boxy, nekovové palety jako nábytek; (35) maloobchodní, velkoobchodní a elektronický prodej nábytku, stavebních materiálů, stavební chemie, sanitární techniky a potřeb pro domácnost, reklama a marketing, poskytování obchodních a prodejních informací, obchodní poradenství, předvádění zboží, obchodní zastoupení jiných podnikatelských subjektů, zejména výrobců, organizování a pořádání obchodních a reklamních akcí, administrativní práce, automatizované zpracování dat; (37) servisně-montážní činnosti sanitárního zařízení, montáž, demontáž a opravy nábytku a stavebních dělů, servisní a instalátérské práce - voda, elektro a plyn, opravárenské služby sanitárního zařízení, malířské a lakýrnické práce, izolátérství, izolace budov a zateplování, sanace budov, truhlářské a zámečnické opravy; (42) poradenství a poskytování informací v oblasti designu, počítačová grafika (služby), počítačové modelování, 3D návrhy a studie, měřicí, zkušební a kontrolní činnosti, geodetické činnosti, průmyslový design, nábytkový a stavební design, počítačové programování, pronájem počítačů a počítačových programů (software), výzkum a vývoj software, poradenství v oblasti počítačů a informačních technologií, tvorba a správa webových stránek, webhosting.

(730) **DEHO s.r.o.**, Kaštanová 515/125a, Brno - Brněnské Ivanovice, 62000, CZ

(740) Ing. Jiří Střelák, Šumberova 42, Praha 6, 16200

(210) **O-517201**

(220) 16.10.2014

(320) 16.10.2014

(511) 35

(540)

lifestyle

(510) (35) marketingové studie, poskytování obchodních nebo podnikatelských informací, profesionální obchodní nebo podnikatelské poradenství, obchodní nebo podnikatelský průzkum, podnikové poradenství a obchodní management, hospodářské nebo ekonomické prognózy, obchodní průzkum, průzkum trhu, průzkum veřejného mínění, sestavování statistiky.

(730) **TNS AISA s.r.o.**, Českomoravská 2420/15, Praha 9 - Libeň, 19093, CZ

(210) **O-517371**

(220) 22.10.2014

(320) 22.10.2014

(511) 29, 30, 32, 35

(540)



(510) (29) maso, neživé ryby, drůbež a zvěřina, masové výtahy, konzervované, mražené, sušené, vařené, zavařené ovoce a zelenina, želé, džemy, kompoty, vejce, mléko a mléčné výrobky, jedlé oleje a tuky, luštěniny s výjimkou čerstvých, bujóny a vývary všeho druhu, gelové bujóny, polévky, instantní polévky, směsi v prášku a v pastě pro přípravu hotových pokrmů a šťáv k masům připravených na základě živočišných surovin (masné a mléčné suroviny, vejce) a jejich směsí, přísady do polévek jako granulované směsi a zavařky na masovém základu, masné polotovary, masové kuličky, výrobky z ryb, sezamový olej, bramborové knedlíky v prášku, instantní bramborová kaše, směsi v prášku a v pastě pro přípravu hotových pokrmů a šťáv k masům připravených na základě rostlinných surovin (především zeleniny a bylin) a jejich směsí; (30) káva, čaj, kakao a kávové náhrázky, rýže, tapioka a ságo, mouka a obilninové přípravky, chléb, pečivo a cukrovinky, zmrzlina, cukr, med, melasa, droždí, prášek do pečiva, sůl, hořčice, ocet, led, koření, kořenící směsi, směsi koření a bylin, upravená sezamová semínka, houskové knedlíky v prášku, moučnický v prášku, pudinky v prášku, směs na čokoládové, kakaové a kávové polevy, instantní krupicová, ovesná a obilninová kaše, mléčná rýže, tekuté kořenící přípravky, chilli omáčky, sójové omáčky, marinády, zálivky na ochucení, tekutá ochucovadla, studené omáčky spadající do této třídy, kuskus, těstoviny, tortellini, škrob jako potrava, omáčky spadající do této třídy, chuťové přísady, sladké omáčky toppingy, cukrářské výrobky, směsi v prášku a v pastě pro přípravu hotových pokrmů, omáček a šťáv k masům připravených především na základě rostlinných surovin (především mouky, obilovin, luštěnin, koření) a jejich směsí, přísady do polévek jako granulované směsi a zavařky na rostlinném základu (převažující směs mouky, strouhanky, koření a s přídavkem zeleniny), krutůnky (kousky osmaženého chleba nebo housky), zlepšující a přídavné látky na kuchyňské použití (zahušťovadla, aromata); (32) piva, minerální vody, šumivé nápoje a jiné nápoje nealkoholické, nápoje a šťávy ovocné, sirupy a jiné přípravky ke zhotovení nápojů, nápoje v prášku; (35) propagační činnost, reklama, prezentace výrobků v komunikačních médiích, předvádění zboží, inzerce, pronájem reklamní plochy a času, distribuce reklamních materiálů a vzorků výrobků, poskytování informací komerčního nebo reklamního charakteru, multimediálních informací komerčního charakteru, zprostředkování v oblasti nákupu a prodeje zboží s výrobky ve třídách 29, 30, 32 včetně prodeje prostřednictvím Internetu, maloobchodní a velkoobchodní prodej výrobků uvedených ve třídách 29, 30, 32.

(730) **VITANA, a. s.**, Mělnická 133, Byšice, 27732, CZ

(210) **O-517544**
(220) 30.10.2014
(320) 30.10.2014
(511) 9, 35, 38, 41, 42
(540)



(510) (9) nahrané počítačové programy, software na zpracování dat pro grafické počítačové prezentace, nosiče počítačových programů; (35) inzertní služby poskytované přes Internet, marketingové a propagační služby, obchodní služby s výrobky uvedenými ve tř. 9, pomoc v obchodní a podnikatelské činnosti, marketingová asistence, marketingové poradenské služby, obchodní konzultační a poradenské služby, obchodní analýzy, průzkum a informační služby v oblasti obchodu, sběr a systematizace dat z obchodní a podnikatelské činnosti, obchodní management, obchodní studie, obchodní strategie, obchodní analýzy, studie obchodních projektů, analýza reklamy, marketingové služby zaměřené na prověřování aktivit konkurence, marketingové analýzy s doporučením využití optimálních internetových kanálů, reklama placená za kliknutí, tvorba reklamních kampaní placených za prokliknutí, e-mail marketing, bannerové reklamy, reklamní služby zahrnující firemní prezentace na webu, příprava a prezentace audiovizuálních expozic pro reklamní účely; (38) služby internetových providerů, zajišťování přístupu k obsahu Internetu, k internetovým stránkám a portálům, poskytování internetových diskusních fór, zabezpečování přístupu k Internetu, služby v oblasti digitální komunikace, služby v oblasti digitálního přenosu, služby přenosu informací prostřednictvím digitálních sítí; (41) organizování a vedení seminářů, školení, tvorba informačních bulletinů (newsletterů), tvorba audiovizuálních expozic; (42) poskytování internetových vyhledávačů, programování počítačů pro Internet, hosting internetových stránek, tvorba a správa internetových webových stránek, služby programování zahrnující přípravu wireframů (webových skic) a obsahové strategie webových stránek, vývoj počítačových systémů pro správu obsahu webů (CMS), služby SEO (optimalizace internetových stránek pro internetové vyhledávače), instalace softwarových aplikací do mobilů, tvorba počítačových programů, tvorba programů pro mobily, programování softwarových rezervačních portálů a klientských zón, vč. e-learningových portálů.

(590) Barevná
(730) **AITOM Group s.r.o.**, Na Popelce 1236/14a, Praha 5 - Košíře, 15000, CZ
(740) Jiří Effmert, Družstevní 1424/12 C, Říčany, 25101

(210) **O-517550**
(220) 30.10.2014
(320) 30.10.2014
(511) 9, 16, 35, 38, 41
(540)



(510) (9) nahrané a nenahrané nosiče zvuku a obrazu, zejména audiokazety, videokazety, kompaktní disky, magnetofonové pásky, audiovizuální díla na nosičích, hudební díla na nosičích; (16) propagační tiskoviny, zejména katalogy, prospekty, plakáty, kalendáře, fotografie, knihy, časopisy, pohlednice, periodické a neperiodické tiskoviny, tiskárenské výrobky,

kancelářské potřeby spadající do této třídy; (35) reklamní a propagační činnost prostřednictvím jakéhokoliv média, distribuce zboží k reklamním účelům, inzertní činnost, zprostředkovatelská činnost v oblasti obchodu s výrobky uvedenými ve třídách 9 a 16, zprostředkovatelská činnost v oblasti mediálního průmyslu, jako je zprostředkování reklamy, inzerce, propagace; (38) provozování rozhlasového vysílání, poradenská činnost v oblasti šíření informací prostřednictvím sdělovacích prostředků, šíření a výměna informací prostřednictvím počítačových a telekomunikačních sítí, včetně Internetu; (41) tvorba rozhlasových programů, vyučující, vzdělávací a zábavná činnost, organizace, příprava a pořádání koncertů, hudební soutěže, živá kulturní vystoupení, publicistika, činnost vydavatelská a nakladatelská, zprostředkovatelská, poradenská a konzultační činnost v oblasti multimediální a masmediální tvorby v rámci této třídy, výroba rozhlasových a televizních programů.

(730) **Frekvence 1, a.s.**, Wenzigova 4/1872, Praha 2, 12000, CZ

(210) **O-517551**
(220) 30.10.2014
(320) 30.10.2014
(511) 32
(540)

CECHMISTR

(510) (32) piva všeho druhu, včetně nízkoalkoholických a nealkoholických.
(730) **CZECH BEVERAGE INDUSTRY COMPANY a.s.**, Na Valentince 644/15, Praha 5 - Smíchov, 15000, CZ
(740) **INVENTIA s.r.o.**, Ing. Jana Holpučová, Na Bělidle 3, Praha 5, 15000

(210) **O-517554**
(220) 30.10.2014
(320) 30.10.2014
(511) 5
(540)

LEVAXELA

(510) (5) farmaceutické přípravky.
(730) **KRKA, továrna zdravil, d.d.**, Šmarješka cesta 6, Novo Mesto, SI
(740) Rott, Růžička & Guttman Patentové, známkové a advokátní kanceláře, JUDr. Vladimír Rott, Vinohradská 37, Praha 2, 12000

(210) **O-517555**
(220) 30.10.2014
(320) 30.10.2014
(511) 6, 9, 37, 38, 42
(540)



Union Grid

(510) (6) kovy a jejich slitiny, kovy polozpracované, kovové výlisky pro průmyslové použití, kovové konstrukce, kovové nosníky, kovové stavební materiály, kovové spojovací materiály, kovové hutní výrobky, kovové profily, železářské zboží uvedené v této třídě, kovové nádoby pro průmyslové použití; (9) elektroinstalační materiály, elektrosoučástky všeho druhu, elektrické vodiče (kabely), optické kabely, strukturované kabeláže, přístroje pro vedení, výrobu, přepínání, přeměnu, akumulaci, regulaci nebo řízení elektrického proudu, přístroje pro měření a regulaci, vážení, kontrolu a signalizaci, telekomunikační přístroje, telekomunikační sítě, počítačové sítě, elektronická paměťová média, zabezpečovací přístroje (alarmy), baterie a akumulátory, přístroje optické, vědecké aparáty a přístroje, počítače, počítačové programy, počítačové informační systémy, elektronické řídicí a kontrolní systémy, přístroje pro záznam, převod a reprodukci zvuku/obrazu, příslušenství k telekomunikační a výpočetní technice uvedené v této třídě; (37) elektromontážní služby, elektroinstalace (služby), montáž, opravy, revize a zkoušky elektrických a elektronických zařízení, montáž, opravy, revize a zkoušky

telekomunikační a počítačové techniky, stavební činnost - provádění staveb včetně jejich změn, udržovacích prací na nich a jejich odstraňování, stavebně-montážní služby, dokončovací stavební práce, zprostředkování ve stavebnictví a montážních nebo opravárenských službách, poradenství a poskytování informací v oblasti elektromontážních a stavebních služeb; (38) telekomunikační služby, poskytování připojení k telekomunikačním sítím, počítačová komunikace, elektronická pošta, posílání zpráv, přenos digitálních souborů pomocí počítačů, rozšiřování a zveřejňování informací prostřednictvím telekomunikačních sítí, zprostředkování audiovizuální komunikace, audiovizuální komunikace prostřednictvím Internetu, vysílání digitální, kabelové a internetové televize nebo rozhlasu, televizní, rozhlasové nebo satelitní vysílání, pronájem telekomunikačních přístrojů, pronájem zařízení pro přenos informací, programování telekomunikační techniky, poradenství a poskytování informací v oblasti telekomunikací, provoz internetových stránek se zaměřením na telekomunikační, elektromontážní, stavební a projektové služby; (42) projektová a inženýrská činnost, průmyslový, technický a stavební design, technický výzkum a vývoj, počítačové programování, počítačové projektování, pronájem počítačové techniky a software, provádění měření, kontrolní činnosti, architektonické a geodetické činnosti, architektonické činnosti, poradenství a poskytování informací v oblasti projektování, inženýringu, programování, designu, informatiky a technického vývoje.

(730) **Union Grid s.r.o.**, Václavské náměstí 846/1, Praha 1, 11000, CZ

(740) Ing. Jiří Střelák, Šumberova 42, Praha 6, 16200

(210) **O-517568**

(220) 30.10.2014

(320) 30.10.2014

(511) 30, 32, 33, 41, 43

(540)

Továrna na iluze



(510) (30) čaje, cukr, cukrovinky, káva, čaj, kakao a jejich náhražky; (32) pivo, nealkoholické pivo, pivo a pivovarnické výrobky, nealkoholické nápoje; (33) víno, šumivé víno; (41) organizování slavnostních společenských akcí, organizování kulturních a uměleckých akcí, organizování kulturních nebo vzdělávacích výstav, organizace kulturních, zábavních a sportovních akcí; (43) restaurace (služby), delikatesy (restaurace), bary.

(730) **Továrna na iluze s.r.o.**, Biskupský dvůr 2095/8, Praha 1, 11000, CZ

(740) JUDr. Zuzana Císařová, Uhelný trh 414/9, Praha 1, 11000

(210) **O-517598**

(220) 31.10.2014

(320) 31.10.2014

(511) 35, 40, 41, 44

(540)

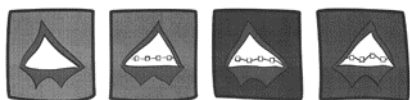

(510) (35) maloobchodní nebo velkoobchodní služby pro farmaceutické, veterinární a sanitární přípravky a zdravotní materiál, poradenství (obdobné obchodní), organizování výstav (komerčních nebo reklamních), pořádání veletrhů pro obchodní a reklamní účely, rozšiřování vzorků (zboží), vydávání reklamních nebo náborových, propagačních a inzertních

textů, zboží (předvádění); (40) zubní technici (služby); (41) organizování a vedení konferencí, organizování a vedení kongresů, organizování a vedení seminářů, organizování a vedení symposií, organizování kulturních nebo vzdělávacích výstav, pořádání a řízení pracovních setkání (školení), školení (instruktáž), vydávání elektronických knih a časopisů on-line, vydávání knih, vydávání textů, s výjimkou reklamních nebo náborových; (44) kliniky nebo sanatoria (soukromé), lékařské služby, lékařské zařízení (pronájem), nemocnice (služby), ortodontické služby, pronájem lékařského zařízení, pronajímání zdravotních (zdravotnických) zařízení, stomatologie, zdravotní péče, zdravotní poradenství, zdravotnická střediska.

(730) **Raiman Vlastimil Dr.**, Druhého Odboje 403, Praha 6, 16400, CZ

(210) **O-517601**

(220) 31.10.2014

(320) 31.10.2014

(511) 35, 38, 41

(540)

Aquarius Pictures

(510) (35) agentury umělecké (obchodní vedení), komunikační média (prezentace výrobků v komunikačních médiích) pro účely maloobchodu, obchodní management pro nezávislé poskytovatele služeb, optimalizace provozu webových stránek, prezentace výrobků v komunikačních médiích pro účely maloobchodu, produkce (výroba) reklamních filmů, psaní reklamních textů, reklama, reklama (propagace), reklama on-line v počítačové síti, reklama placená kliknutím, reklamní agentury, reklamní texty (vydávání, zveřejňování, oznámení, vyhlášení, publikování), styky s veřejností, televizní reklama, umělci (agentury); (38) agentury tiskové, kabelová televize (vysílání), televizní vysílání; (41) dabing, filmová produkce, jiná než reklamní, filmová studia, filmové projekce, filmy (půjčování), nahrávací studia (služby), obrazové zpravodajství, organizování a vedení konferencí, organizování a vedení kongresů, organizování a vedení seminářů, organizování a vedení symposií, organizování kulturních nebo vzdělávacích výstav, poskytování on-line elektronických publikací (bez možnosti stažení), poskytování on-line videí, bez možnosti stažení, pronájem kinematografických filmů, psaní scénářů, psaní textů (jiných než reklamních), půjčování filmů, reportérské služby, rozhlasové a televizní programy (výroba), služby v oblasti grafické úpravy, jiné než pro reklamní účely, studia (filmová), studia nahrávací (služby), televizní zábava, texty (zveřejňování) kromě reklamních, titulky (opatřování), vydávání elektronických knih a časopisů on-line, výroba divadelních a/nebo jiných představení, výroba rozhlasových a televizních programů, zábava (televizní), zpravodajství (obrazové), živé představení.

(730) **Etrych Štěpán Bc.**, Pertoldova 3316, Praha 12, 14300, CZ

Etrychová Kateřina Mgr., Alšova 1733, Písek, 39701, CZ

(210) **O-517623**

(220) 03.11.2014

(320) 03.11.2014

(511) 35, 36, 38

(540)

 **Trader'sway**
INTERMARKET BROKERAGE SERVICES

(510) (35) administrativní zpracování nákupních objednávek, obchodní vedení umělecké agentury, aktualizování reklamních materiálů, analýzy nákladů, aranžování výkladů, příprava a vyhotovení daňových přiznání, vyhledávání dat v počítačových souborech pro třetí osoby, dodavatelské služby pro třetí osoby (nákup výrobků a služeb pro jiné podniky), dražby, posuzování efektivnosti provozu a racionalizace práce, fakturace, fotokopírování, hospodářské (ekonomické) prognózy, správa hotelů, poskytování informací obchodních nebo podnikatelských, komerční informační kanceláře, inzerce poštou, kanceláře dovozní a vývozní, pronájem kancelářských strojů a zařízení, komerční informace a rady pro spotřebitele (spotřebitelská poradna), komerční informační kanceláře,

komerční správa licencí na výrobky a služby ostatních, prezentace výrobků v komunikačních médiích pro účely maloobchodu, kopírování nebo rozmnožování (reprodukce) dokumentů, dokladů a podobně, marketingové studie, příprava mezd a výplatních listin, nábor zaměstnanců, analýzy nákupních a velkoobchodních cen, pomoc při řízení obchodních a průmyslových podniků, pomoc při řízení obchodní činnosti, služby a poradenství v obchodní činnosti, obchodní management a podnikové poradenství, poskytování obchodních nebo podnikatelských informací, profesionální obchodní nebo podnikatelské poradenství, obchodní nebo podnikatelský průzkum, obchodní reklama pro třetí osoby, oceňování obchodních podniků, organizování komerčních nebo reklamních výstav, personální poradenství, vyhledávání umístění nákladních vozů pomocí počítače, překlad informací do počítačových databází, systemizace informací do počítačových databází, oceňování a odhady v oblasti podnikání, služby poskytované v souvislosti se stěhováním podniků, pomoc při řízení obchodní činnosti, odborné obchodní poradenství, poradenství při vedení podniků, poradenství v obchodní činnosti, pořádání veletrhů pro obchodní a reklamní účely, posuzování efektivity provozu a racionalizace práce, pracovní úřady (zprostředkovatelné práce), pronájem prodejních automatů, hospodářské nebo ekonomické prognózy, pronájem fotokopírovacích strojů, pronájem reklamní doby v komunikačních médiích, pronájem reklamních materiálů, pronájem reklamních ploch, obchodní průzkum, průzkum trhu, průzkum veřejného mínění, zajišťování předplatného telekomunikačních služeb (pro ostatní), zajišťování předplatného novin a časopisů, obstarávání předplatného pro třetí osoby, předvádění (služby modelů) pro reklamní účely a podporu prodeje, předvádění zboží, přemísťování (stěhování) provozů, přepisování a příprava inzertních sloupků, psaní na stroji, psaní reklamních textů, psychologické testování pro výběr zaměstnanců, reklama, reklama (propagace), reklama on-line v počítačové síti, reklamní agentury, aktualizování reklamních materiálů, rozšiřování reklamních materiálů zákazníkům (letáky, prospekty, tisky, vzorky), zaslání reklamních materiálů zákazníkům, psaní reklamních textů, vydávání, zveřejňování, oznámení, vyhlášení a publikování reklamních textů, revize účtů (audit), rozhlasová reklama, rozšiřování reklamních nebo inzertních materiálů, rozšiřování vzorků zboží, poradenské služby obchodní nebo podnikatelské při řízení obchodních nebo průmyslových podniků, poskytování pomoci při řízení obchodních nebo průmyslových podniků, řízení průmyslových nebo obchodních podniků, sekretářské služby, sestavování statistik, služby telefonních vzkazů a dotazů pro nepřítomné, služby v oblasti grafické úpravy pro reklamní účely, služby v oblasti srovnávání cen, srovnávací služby v oblasti cen, styky s veřejností, subdodavatelské služby (obchodní pomoc), televizní reklama, těsnopis, stenografie, zpracování textů, účetnictví, sestavování výpisů z účtů, vedení dražeb, vedení kartoték v počítači (řízení souboru), vedení účetních knih, poradenství při vedení podniků, venkovní reklama, vydávání reklamních nebo náborových propagačních a inzertních textů, vyhledávání sponzorů, vylepování plakátů, provádění výpisů z účtů, výstřižková služba na zprávy, distribuce vzorků zboží, zprostředkovatelné práce; (36) finanční analýzy, bankovnínictví, bankovní finanční operace, bankovní finanční transakce, bankovní měnové operace a služby, banky úvěrové, úschova v bezpečnostních schránkách, burzovní makléřství, pronájem bytů, celní služby, vydávání cenin, úschova cenností, vydávání cestovních šeků, clearing (zúčtování vzájemných pohledávek a závazků - bezhotovostní operace), služby daňových odhadů, domácí bankovní služby (home-banking), finanční odhady lesního dřeva, důchodové fondy, elektronický převod kapitálu, pronájem farem, poskytování finančních informací, finanční odhady a oceňování (pojišťovnictví, bankovnínictví, nemovitosti), finanční poradenství, finanční řízení, finanční služby, finanční sponzorování, garance, záruky, kauce, home banking (domácí bankovní služby), hypotéky (poskytování půjček), informace o pojištění, investování kapitálu, jednatelství - finanční zprostředkování, kanceláře pro inkasování pohledávek, kanceláře realitní, kanceláře ubytovací, kapitálové investice, ručení, finanční konzultační služby, konzultační služby v oblasti pojišťovnictví, koupě na splátky (financování), služby kreditních karet, vydávání kreditních karet, kurzovní záznamy na burze, leasing, služby likvidace podniků (finanční záležitosti), makléřství, inkasování nájemného, vedení nájemních a činžovních domů, nákup na splátky, zprostředkování nemovitosti, obchodování s nemovitostmi, oceňování a odhady nemovitostí, pronájem nemovitostí, správa nemovitostí, oceňování numismatických sbírek, oceňování starožitností a uměleckých děl, oceňování známek, daňové oceňování a odhady, oceňování šperků, finanční oceňování vlny, finanční oceňování a odhady cen oprav, služby daňových odhadů, finanční odhady nebo oceňování lesního dřeva nepokáceného - na stojato, organizování dobročinných sbírek, organizování finančních sbírek, ověřování šeků, směňování peněz,

penzijní fondy, platby na splátky, uzavírání pojistek a životních pojistek, pojistně-technické služby (statistika), pojištění při námořní přepravě, nemocenské pojištění, zprostředkování pojištění, poradenství v oblasti pojištění, pronájem nájemních a činžovních domů, pronajímání kanceláří (nemovitosti), platební převody vykonávané elektronicky, financování půjček, zástavní půjčky, realitní kanceláře, shromažďování prostředků na dobročinné účely, směnárenské služby, splácení plateb, spořitelny, správa, správa majetku, správa nemovitostí, ubytovací kanceláře (byty, místnosti), uzavírání smluv úrazového pojištění, úschovní služby, služby týkající se úvěrových karet, úvěrové ústavy, úvěrové banky, uzavírání pojistek proti požáru, vybírání nájemného, vydávání cenných papírů, vyplácení důchodů, provozování zastaváren, zúčtovací banky (provádějící bezhotovostní operace); (38) agentury tiskové, poskytování internetových diskusních fór, elektronická pošta, služby elektronických nástěnek (telekomunikační služby), informační kanceláře, vysílání kabelová televize, telefonní komunikace, služby dálkových konferencí, komunikace mobilními telefony, počítačová komunikace, komunikace pomocí počítačových terminálů, posílání zpráv, poskytování internetových diskusních fór, poskytování přístupu k databázím, poskytování telekomunikačních kanálů pro teleshoppingové služby, poskytování telekomunikačních připojení ke globální počítačové síti, poskytování uživatelského přístupu ke globální počítačové síti, elektronická pošta, pronájem přístrojů pro přenos zpráv, pronájem přístupového času ke globálnímu počítačovým sítím, pronájem zařízení pro přenos informací, přenášení pomocí satelitních družic, přenášení telegramů, přenos faxem, přenos zpráv a obrázků pomocí počítačů, přenos obrazových informací pomocí počítače, přenosy zpráv faxy, půjčování faxů, půjčování modemů, půjčování telefonů, půjčování telekomunikačních zařízení, rozhlasové vysílání, služby hlasové pošty, směrovací a spojovací služby pro telekomunikace, spojení pomocí sítě optických vláken, telefonické služby, komunikace pomocí telefonů, telegrafická komunikace, telegrafický přenos, telegrafní služby, přenos a zaslání telegramů, poskytování informací o telekomunikacích, směrovací a spojovací služby pro telekomunikace, poskytování telekomunikačních kanálů pro teleshoppingové služby, telekonference (služby dálkových konferencí), televizní vysílání, telexové služby, telegrafní tisková agentura, tiskové agentury, tiskové kanceláře, rádiové vysílání, rozhlasové vysílání, vysílání kabelové televize, výzvy (služby poskytované rádiem, telefonem nebo jinými elektronickými komunikačními prostředky), zaslání zpráv.

(590) Barevná

(730) **Ivanov Yury**, Makovskogo 16-270, Odincovo, Moskevská oblast, RU

(740) Mgr. Marina Saprykina, Ječná 518/32, Praha 2, 120 00

(210) **O-517777**

(220) 10.11.2014

(320) 10.11.2014

(511) 16, 18, 21, 24, 25, 32

(540)



(510) (16) podložky papírové pod sklenice, podložky pod pивní sklenice, ubrousky papírové; (18) deštníky, hole, kufrы, kůže, slunečníky; (21) korbele, lahve, naběračky kuchyňské, nádoby kuchyňské, nádoby na pití, nádoby skleněné, porcelán, pouzdra na jídelní lístek; (24) ubrusy; (25) oděvy; (32) nealkoholické nápoje, pivo, sladové pivo, výtažky z chmele na výrobu piva.

(730) **RADAŠ COLLECTION STIL s.r.o.**, Střítež 98, Střítež u Českého Těšína, 73959, CZ

(210) **O-517796**

(220) 11.11.2014

(320) 11.11.2014

(511) 41

(540)

Komenského cesty

(510) (41) konference, výstavy a soutěže, kulturní aktivity, organizování udílení cen, poskytování informací o knihách, poskytování muzejních prostor, půjčování knih, služby muzeí, služby muzejního kurátora, vzdělávání a výuka.

(730) **Moravské zemské muzeum**, Zelný trh 299/6, Brno, 65937, CZ

(210) **O-517798**

(220) 11.11.2014

(320) 11.11.2014

(511) 29, 43

(540)



(510) (29) uzenářské výrobky, párky; (43) tepelná úprava párků pomocí mobilního přenosného grilu - tzv. chodící gril.

(730) **FONCIER, s.r.o.**, Americká 875/20, Praha 2, 12000, CZ

(210) **O-517830**

(220) 11.11.2014

(320) 11.11.2014

(511) 41, 44

(540)



(510) (41) organizování a vedení seminářů, psaní textů s výjimkou reklamních, školení, vydávání knih, vydávání elektronických knih a časopisů on-line, vydávání textů; (44) poskytování terapeutických služeb, míchání bachových esencí, poradenství v oblasti osobního rozvoje, meditace (služby), organizování a vedení skupinových terapií.

(590) Barevná

(730) **Horníčková Jana Ing.**, Talafusova 529, Vysoké Mýto, 56601, CZ

(210) **O-517831**

(220) 11.11.2014

(320) 11.11.2014

(511) 43, 44, 45

(540)

Yoon - studio body & mind

(510) (43) služby zajišťující stravování a nápoje, dočasné ubytování; (44) lékařské služby, veterinární služby, péče o hygienu a krásu osob a zvířat, zemědělské, zahradnické a lesnické služby; (45) společenský doprovod, seznamovací služby, svatební agentura.

(730) **Voráčková Michaela**, Bělečská 72, Praha 9 - Klánovice, 19014, CZ

(740) Advokátní kancelář, Simona Pastrnková, Na Příkopě 392/9, Praha 1, 11000

(210) **O-517832**

(220) 11.11.2014

(320) 11.11.2014

(511) 43, 44, 45

(540)



(510) (43) služby zajišťující stravování a nápoje, dočasné ubytování; (44) lékařské služby, veterinární služby, péče o hygienu a krásu osob a zvířat, zemědělské, zahradnické a lesnické služby; (45) společenský doprovod, seznamovací služby, svatební agentura.

(590) Barevná

(730) **Voráčková Michaela**, Bělečská 72, Praha 9 - Klánovice, 19014, CZ

(740) Advokátní kancelář, Simona Pastrnková, Na Příkopě 392/9, Praha 1, 11000

(210) **O-517833**

(220) 11.11.2014

(320) 11.11.2014

(511) 43, 44, 45

(540)



(510) (43) služby zajišťující stravování a nápoje, dočasné ubytování; (44) lékařské služby, veterinární služby, péče o hygienu a krásu osob a zvířat, zemědělské, zahradnické a lesnické služby; (45) společenský doprovod, seznamovací služby, svatební agentura.

(730) **Voráčková Michaela**, Bělečská 72, Praha 9-Klánovice, 19014, CZ

(740) Advokátní kancelář, Simona Pastrnková, Na Příkopě 392/9, Praha 1, 11000

(210) **O-517998**

(220) 19.11.2014

(320) 19.11.2014

(511) 3, 5, 42

(540)

Genesis Pharma

(510) (3) adstringentní přípravky pro kosmetické účely, alkálie (prchavé -) (amoniak) (čisticí prostředek), aloe vera pro kosmetické účely (přípravky -), ambra (parfumérie), antiperspirační mýdlo, aroma (éterické oleje), badyánová esence, balzámy jiné než pro léčebné účely, barviva na vlasy, barviva toaletní, barvy (kosmetické -), barvy (přípravky pro odstraňování -), barvy na vousy, bělení pokožky (krémy na -), bělicí a čisticí přípravky na kůži, bergamotový olej, brusiva, cedrové dřevo (éterické oleje z -), citrón (esenciální oleje z -), čisticí křída, čisticí mléko pro toaletní účely, čisticí oleje, čisticí roztoky, deodoranty pro lidskou potřebu nebo pro zvířata, depilace (přípravky pro -), detergenty (čisticí prostředky), s

výjimkou pro použití při průmyslových procesech a lékařství, dezodorizační mýdlo, éterické esence, éterické oleje, gaultierový olej, geraniol, heliotropin, henna (kosmetické barvivo), holení (přípravky na -), chlorečnan draselný, ionón (parfumerie), jasmínový olej, kamenec (antiseptický), kolínská voda, kosmetické přípravky, kosmetické tužky, kosmetika, koupelové soli, nikoliv pro medicínální účely, květiny (výtažky z -) (parfumerie), lesky na rty, levandulová voda, levandulový olej, líčidla, listy rostlin (přípravky pro vytváření lesku na listech rostlin), louch javelský, mandlové mléko pro kosmetické účely, masky (krášlicí -), mastkový prášek, toaletní, medicínální mýdla, mentol pro voňavkářství, mentolová silice (výtažkový olej), mléko (čisticí -) pro toaletní účely, mléko pro kosmetické účely (mandlové -), mycí přípravky pro intimní hygienu a deodorizační přípravky, mýdla, odlakovače, odličování (přípravky na -), opalovací přípravky, osvěžení dechu (spreje pro -), parfém, pemza, peroxid vodíku pro kosmetické účely, pižmo (parfumerie), pleťová voda pro kosmetické účely, příchutě do nápojů (éterické oleje), saflor, soli koupelové, ne pro medicínální účely, šampóny, toaletní voda, zeštíhlení (kosmetické přípravky pro -); (5) adjutanty pro lékařské účely (pomocné látky), akonitin, albuminová potrava (bílkovinná) pro lékařské účely, aldehydy pro farmaceutické účely, algicidy, algináty - potravinové doplňky, algináty pro farmaceutické účely, alkalické jodidy pro farmaceutické účely, alkaloidy pro lékařské účely, alkohol pro farmaceutické účely, alkohol pro léčebné účely, aloe vera pro léčebné účely (přípravky z -), aminokyseliny pro lékařské účely, analgetika, anthelmintika (léky na vypuzení červů z těla), antibakteriální, dezinfekční přípravky, antibiotika, antioxidační tablet, antipyretika (léky proti horečce), antitusika (přípravky proti močení), balzamování (přípravky pro -) pro lékařské účely, bikarbonát sodný pro farmaceutické účely, bílkovinná potrava pro lékařské účely, bílkovinné přípravky pro lékařské účely, bizmutové přípravky pro farmaceutické účely, bolest hlavy (prostředky proti -), brom pro farmaceutické účely, byliny (léčivé -), cukr pro lékařské účely, cupanina pro farmaceutické účely, čaje léčivé, detergenty pro lékařské účely, dezinfekční prostředky, dietetické látky upravené pro lékařské účely, doplňky potravy, minerální, doplňky výživové, drogy pro léčebné účely, enzymatické přípravky pro lékařské účely, enzymy - potravinové doplňky, enzymy pro lékařské účely, ergot (paličkovice nachová) pro farmaceutické účely (námel), étery celulózy pro farmaceutické účely, eukalyptol pro farmaceutické účely, eukalyptus pro farmaceutické účely, farmaceutické přípravky, fermenty pro farmaceutické účely, formaldehyd pro farmaceutické účely, fosfáty pro farmaceutické účely, glukóza potravinové doplňky, glukóza pro lékařské účely, glycerin pro lékařské účely, glycerofosfáty, guajakol pro farmaceutické účely, guma pro lékařské účely, gumiguta pro lékařské účely, hematogen, hemoglobin, hormony pro lékařské účely, houby hojivé (ne potravina), hubnutí (lékařské přípravky pro -), hydrastin, hydrastinine, chemické přípravky pro farmaceutické účely, chemicko-farmaceutické přípravky, chinin pro lékařské účely, chloralhydrát pro farmaceutické účely, jedy, jod pro farmaceutické účely, jojoba, kafr pro lékařské účely, kapsle pro farmaceutické účely, kapsle pro léky, kasein - potravinové doplňky, koprový výtažek, kořeny (léčivé -), kultury mikroorganismů pro lékařské a zvěrolékařské účely, kyseliny pro farmaceutické účely, laxative, lecitin (potravinové doplňky), lecitin (potravinové doplňky), léčiva pro humánní medicínu, léčivé čaje, léky tekuté, lupulin pro farmaceutické účely, mentol, minerální voda (soli -), mycí přípravky pro lékařské účely, nápoje dietetické, upravené pro lékařské účely, nápoje léčivé, narkotika, nervová soustava (léčiva posilující -), octany pro farmaceutické účely, opiáty, oxidodusičnan bizmutitý pro farmaceutické účely, pektin pro farmaceutické účely, pepsiny pro farmaceutické účely, pokožka (farmaceutické přípravky pro péči o -), posilující přípravky, tonika, potravinové doplňky z droždí, potravinové doplňky z lněného oleje, potravinové doplňky z pšeničných klíčků, pročišťující přípravky, projímadla, proteinové potravinové doplňky, přípravky do koupele pro léčebné účely, sedativa, sladkosti s léčivými přísadami, snížení sexuální aktivity (přípravky pro -), steroid, strychnine, sulfonamidy (léčiva), tabletky pro farmaceutické účely, tablety na snížení chuti k jídlu, tablety pro snížení váhy, terpentýn pro farmaceutické účely, tinktury pro lékařské účely, uklidnění (přípravky pro -), vitamínové přípravky, vlákniny (dietetické -), želatina pro lékařské účely, žvýkáci gummy, žvýkačky pro lékařské účely; (42) analýza vody, analýzy chemické, bakteriologické výzkum, biologický výzkum, dárkové balení, design (umělecký -), design průmyslový, expertizy, fyzikální (výzkum), chemický výzkum, chemie (služby v oblasti -), klinické studie, kontrola kvality, laboratorní (vědecké) služby, vědecký výzkum, výzkum v oblasti kosmetiky, zkoušky materiálů.

(730) Genesis Pharma s.r.o., Římská 1276/36, Praha 2, 12000, CZ

(740) Mgr. Dalibor Franz, Římská 1276/36, Praha 2, 12000

(210) O-517999

(220) 19.11.2014

(320) 19.11.2014

(511) 6, 8, 11

(540)



(510) (6) bedny na nářadí (kovové), (prázdné), svěrky (kovové), šrouby (kovové), matice šroubové (kovové), skříňky na nářadí (kovové) (prázdné), pracovní stoly dílenské (kovové), kovové vozíky na nářadí - v rámci této třídy (prázdné nebo s nářadím); (8) brusné kotouče (ruční nástroje), bříty, hroty (části ručních nástrojů a nářadí), dláta, držáky vrtáků (ruční nářadí), důlkovače (ruční nástroje), hevery (ruční), jehlové pilníky, kladiva (ruční), kleště, kleště štípací, kleštiny (upínací nářadí), klíče (ruční nářadí), lopaty (ruční nářadí), nástavce pro závitnice, nástroje a nářadí ruční, nože pro hobby použití (skalpely), nůžky, ohýbání trubek (nástroje na -), páky (nářadí), pilky (ruční nářadí), pilníky (nástroje), pilové listy (části ručních nástrojů), pistole ruční na vytlačování tmelu, průbojníky, rámy na ruční pily, ruční vrtačky, řezačky trubek (ruční nástroje), řezné nástroje (ruční), sekáče kovářské (ruční nástroje), sekery, sekyrky, stahovávky, svěrky (ruční nářadí), šroubovávky, vratidla na závitníky, vrtáky, závitnice (ruční nástroje), zemědělské nástroje a nářadí (ruční), speciální nářadí pro opravy automobilů; (11) svítilny (baterky), svítilny (elektrické kapesní -).

(590) Barevná

(730) Řehounek František, Pouchovská 1272, Hradec Králové, 50003, CZ

(210) O-518006

(220) 19.11.2014

(320) 19.11.2014

(511) 7, 9, 11, 35

(540)



(510) (7) kuchyňské elektrické roboty, kuchyňské stroje elektrické, pračky (prádro); (9) antény, telefony (přenosné), televizní přístroje; (11) kamna, pece, sporáky, klimatizační zařízení, ledničky, ohříváče vody pro koupele, radiátory elektrické, sporáky, trouby mikrovlnné, ventilátory elektrické pro osobní potřebu, vitríny chladicí pro výkladní skříně; (35) prodej výrobků uvedených výše ve třídách 7, 9 a 11.

(730) SARL SENTRAX ELECTRONICS, Rond Point Route Nationale 5, Bordj Bou Arreridj, DZ

(210) **O-518007**
(220) 19.11.2014
(320) 19.11.2014
(511) 7, 9, 11, 35
(540)

Brendt
Luxe

(510) (7) kuchyňské elektrické roboty, kuchyňské stroje elektrické, pračky (prádlo); (9) antény, telefony (přenosné), televizní přístroje; (11) kamna, pece, sporáky, klimatizační zařízení, ledničky, ohřivače vody pro koupele, radiátory elektrické, sporáky, trouby mikrovlnné, ventilátory elektrické pro osobní potřebu, vitríny chladicí pro výkladní skříně; (35) prodej výrobků uvedených výše ve třídách 7, 9 a 11.
(730) **SARL SENTRAX ELECTRONICS**, Rond Point Route Nationale 5, Bordj Bou Arreridj, DZ

(210) **O-518008**
(220) 19.11.2014
(320) 19.11.2014
(511) 7, 9, 11, 35
(540)

ARTINOX

(510) (7) kuchyňské elektrické roboty, kuchyňské stroje elektrické, pračky (prádlo); (9) antény, telefony (přenosné), televizní přístroje; (11) kamna, pece, sporáky, klimatizační zařízení, ledničky, ohřivače vody pro koupele, radiátory elektrické, sporáky, trouby mikrovlnné, ventilátory elektrické pro osobní potřebu, vitríny chladicí pro výkladní skříně; (35) prodej výrobků uvedených výše ve třídách 7, 9 a 11.
(730) **SARL SENTRAX ELECTRONICS**, Rond Point Route Nationale 5, Bordj Bou Arreridj, DZ

(210) **O-518012**
(220) 19.11.2014
(320) 19.11.2014
(511) 5, 32, 44
(540)

Minerální pramen Edwarda VII

(510) (5) minerální voda pro lékařské účely, minerální voda pro rehabilitační a terapeutické účely, soli do minerálních koupelí, soli minerálních vod; (32) minerální vody (nápoj), minerální voda z přírodního minerálního pramene; (44) lázeňské služby, terapeutické služby, balneoterapie, hydroterapie, wellness služby, vodní masážní procedury, rehabilitační techniky (služby).
(730) **HOTEL SERVIS, a.s.**, Osadní 26, Praha 7, 17000, CZ
(740) Mgr. Jaroslav Mazůrek, advokátní kancelář, Mgr. Jaroslav Mazůrek, Týnská 1053/21, Praha 1, 11000

(210) **O-518013**
(220) 19.11.2014
(320) 19.11.2014
(511) 5, 32, 44
(540)

Minerální pramen Augustinův

(510) (5) minerální voda pro lékařské účely, minerální voda pro rehabilitační a terapeutické účely, soli do minerálních koupelí, soli minerálních vod; (32) minerální vody (nápoj), minerální voda z přírodního minerálního pramene; (44) lázeňské služby, terapeutické služby, balneoterapie, hydroterapie, wellness služby, vodní masážní procedury, rehabilitační techniky (služby).
(730) **HOTEL SERVIS, a.s.**, Osadní 26, Praha 7, 17000, CZ
(740) Mgr. Jaroslav Mazůrek, advokátní kancelář, Mgr. Jaroslav Mazůrek, Týnská 1053/21, Praha 1, 11000

(210) **O-518082**
(220) 21.11.2014
(320) 21.11.2014
(511) 5
(540)

ESSENTIALE FORTE N

(510) (5) farmaceutické výrobky, výživové doplňky, potravinové doplňky pro lékařské účely, dietní doplňky, vitamíny, minerální látky pro lékařské účely.
(730) **A. NATTERMANN & CIE. GMBH**, Nattermannallee 1, D-50829 Köln, DE
(740) Čermák a spol., JUDr. Karel Čermák jr., Elišky Peškové 15, Praha 5, 15000

(210) **O-518225**
(220) 27.11.2014
(320) 27.11.2014
(511) 35, 41, 43
(540)

CRAZY
bar & restaurant

(510) (35) marketing, reklama, propagace a inzerce všemi druhy medií, distribuce reklamních materiálů, nákup a prodej potravin, nápojů a tabákových výrobků všeho druhu; (41) pořádání zábavních, kulturních a společenských akcí, diskotéky (služby), hudební produkce, klubové služby (výchovně-zábavné), vydavatelská a nakladatelská činnost, nahrávání a šíření zvukových a zvukově - obrazových nosičů, zprostředkovatelská činnost v uvedených oblastech; (43) restaurace, bary (služby), kavárny, catering, poskytování přechodného ubytování.
(590) Barevná
(730) **Krijcos CS, a.s.**, Květoslava Mašity 409, Všenory, 25231, CZ
(740) Ing. Francis Jupa, Měchenická 4/2554, Praha 4 - Spořilov II, 14100

(210) **O-518226**
(220) 27.11.2014
(320) 27.11.2014
(511) 35, 41, 43
(540)

Crazy bar and restaurant

(510) (35) marketing, reklama, propagace a inzerce všemi druhy medií, distribuce reklamních materiálů, nákup a prodej potravin, nápojů a tabákových výrobků všeho druhu; (41) pořádání zábavních, kulturních a společenských akcí, diskotéky (služby), hudební produkce, klubové služby (výchovně-zábavné), vydavatelská a nakladatelská činnost, nahrávání a šíření zvukových a zvukově - obrazových nosičů, zprostředkovatelská činnost v uvedených oblastech; (43) restaurace, bary (služby), kavárny, catering, poskytování přechodného ubytování.

(730) **Krijcos CS, a.s.**, Květoslava Mašity 409, Všenory, 25231, CZ
(740) Ing. Francis Jupa, Měchenická 4/2554, Praha 4 - Spořilov II, 14100

(210) **O-518254**
(220) 28.11.2014
(320) 28.11.2014
(511) 42
(540)

MediSHARE

(510) (42) vědecké a technologické služby a související výzkum a projektování, analytické a výzkumné služby v průmyslu, navrhování a vývoj počítačového hardwaru a softwaru, tvorba software (počítačových programů), software jako služba (SaaS), elektronické ukládání dat.
(730) **MEDAX Systems s.r.o.**, Oběžná 2075/11, Ostrava - Mariánské Hory, 70900, CZ

(210) **O-518284**
(220) 01.12.2014
(320) 01.12.2014
(511) 19, 37, 42
(540)

Manax

(510) (19) asfalty, bitumeny a živice, dlažba asfaltová, jiná nekovová dlažba, dlaždice a obkládačky, dehet, lepenka dehtovaná a papírová, nátěry dehtové, ostatní nátěry pro stavebnictví, azbestocement, beton, stavební prvky z betonu, bednění do betonu nekovové, břidlice, cement a desky cementové, cihly, drenáže, dřevěné obložení, dřevo stavební a latě, dveře (nekovové), geotextilie, sklo na izolace pro stavby, kámen, kamenina pro stavebnictví, komíny, nástavce a poklopy na komíny (nekovové), krytiny střešní (nekovové), křemenný písek, malta, mramor, nosníky, obklady a obložení, ohnivzdorné vrstvy, nekovové okapní žlaby, nekovová okna a okenice, omítky, panely stavební, pláště budov, podlahy, nekovové potrubí, nekovové prahy, nekovové překlady, nekovové přenosné konstrukce a stavební lešení včetně přenosných, nekovové schody, nekovové sloupy, stropy, nekovové střechy, nekovové šachty, vše z nekovových materiálů, šterky, tašky střešní, trubky neohebné nekovové a armatury nekovové, trubky drenážní, kameninové, trubky pevné, spádové a vodovodní nekovové, vápno, vše spadající do této třídy; (37) provádění inženýrských, průmyslových, bytových a občanských staveb, stavební řešení technické vybavenosti sídlištních celků (budování inženýrských sítí a komunikací), provádění jednoduchých staveb a poddodávek, zednické služby, pokrývačské služby, montáže lešení, izolování staveb, utěšňování budov, štukatérství, úklid interiérů budov, pronájem bagrů, rypadel, stavebních strojů a zařízení, stavební dozor, stavební informace a konzultační činnost ve stavebnictví, provádění změn staveb, instalací, oprav a udržování staveb, odstraňování staveb, bourací práce a demolice; (42) studie technických projektů, technické služby v oblasti stavebnictví, inženýrská činnost v investiční výstavbě.

(730) **Manax s.r.o.**, Pod Bořím 480, Zlín - Štípa, 76314, CZ

(210) **O-518427**
(220) 05.12.2014
(320) 05.12.2014
(511) 2, 5, 35
(540)

ČervoŽrout

(510) (2) barvy, nátěry, fermeže a laky, ochranné výrobky proti korozi a proti hnilobě dřeva, barviva, mořidla, tmely olejové a sklenářské; (5) dezinfekční přípravky, výrobky pro hubení škodlivých zvířat a hmyzu, fungicidy a herbicidy, protiparazitické výrobky, hmyz odpuzující přípravky; (35) reklamní, inzertní a propagační činnost, obchodní činnost s

barvami a s výrobky pro hubení škodlivých zvířat a hmyzu, marketing, administrativní práce.

(730) **Doksanský Daniel**, Třebenická 1286/8, Praha 8, 18200, CZ
(740) Advokátní a patentová kancelář, JUDr. Aleš Zábrš, Na Beránce 2, Praha 6, 16000

(210) **O-518431**
(220) 05.12.2014
(320) 05.12.2014
(511) 21, 29, 30, 31, 32, 35, 43
(540)



(510) (21) nádobí, porcelán, porcelánové nádobí, skleněné stolní nádobí, sklo (nádobí), hrnky, sklenice, papírové kelímky, talíře, tácky, termosky, termónadoby, konvice, čajítka, sítko, kuchyňské potřeby, kuchyňské náčiní, podnosy, brčka na pití, mlýnky (neelektrické), cukřenky, dózy na uskladňování, stojany na nádobí; (29) maso, ryby, drůbež a zvěřina, zpracované ovoce, houby a zelenina (včetně ořechů a luštěnin), želé, džemy, kompoty, vejce, mléko a mléčné výrobky, jedlé oleje a tuky, saláty (zeleninové), polévky; (30) káva, čaj, kakao a jejich náhražky, tapioka, dorty, cukrovinky, čokoláda a zákusky, chlazené dezerty, hotové dezerty, zmrzlinové dezerty, zmrzlina, kornoutky na zmrzliny, mražené jogurty a sorbety, sirupy a melasa, med, cukr, led (přírodní nebo umělý), zpracované obilí, škrob a produkty z nich vyrobené, pečicí přípravky a droždí, chléb a pečivo, pekárenské výrobky; (31) čerstvé ovoce, ořechy, zelenina a bylinky, semena, zemědělské a vodní plodiny, zahradnické a lesní produkty; (32) nealkoholické nápoje, přípravky na výrobu nápojů, minerální vody, šumivé nápoje a jiné nápoje nealkoholické, ovocné a zeleninové nápoje, ovocné a zeleninové šťávy, smoothies, mošty, sirupy na výrobu nápojů, pivo a pivovarnické výrobky; (35) propagační činnost, reklama, merchandising, maloobchodní prodej s nádobím, porcelánem a kuchyňskými potřebami, pomoc při řízení obchodní činnosti; (43) služby zajišťující stravování a nápoje, gastronomické služby, restaurační služby, příprava nápojů, jídel a pokrmů, restaurace rychlého občerstvení, bufety rychlého občerstvení, služby týkající se odnosu jídel sebou, catering, bary, denní bary, salátové bary.

(730) **AFE s.r.o.**, Baarova 386/11, Liberec 1, 46001, CZ
(740) GATODE Get Trademark & Design, v.o.s., Ing. Denisa Dudová, Norská 571/5, Praha 10 - Vršovice, 10100

(210) **O-518432**
(220) 05.12.2014
(320) 05.12.2014
(511) 29, 35
(540)



(510) (29) mléko, mlékárenské výrobky a mléčné nápoje, jogurty; (35) maloobchodní a velkoobchodní prodej a zprostředkování v oblasti nákupu

a prodeje zboží včetně prodeje prostřednictvím Internetu s výrobky uvedenými ve třídě 29, marketing.
(590) Barevná
(730) **Mlékárna Kunín a.s.**, Kunín 291, Kunín, 74253, CZ
(740) Patentová a známková kancelář, Ing. Jaromír Příkryl, Včelín 1161, Hulín, 76824

(210) **O-518529**
(220) 10.12.2014
(320) 10.12.2014
(511) 6, 17, 19, 20, 37
(540)

(210) **O-518433**
(220) 05.12.2014
(320) 05.12.2014
(511) 29, 35
(540)

Mlékárna Kunín Selský jogurt

(510) (29) mléko, mlékařenské výrobky a mléčné nápoje, jogurty; (35) maloobchodní a velkoobchodní prodej a zprostředkování v oblasti nákupu a prodeje zboží včetně prodeje prostřednictvím Internetu s výrobky uvedenými ve třídě 29, marketing.
(730) **Mlékárna Kunín a.s.**, Kunín 291, Kunín, 74253, CZ
(740) Patentová a známková kancelář, Ing. Jaromír Příkryl, Včelín 1161, Hulín, 76824



(210) **O-518435**
(220) 05.12.2014
(320) 05.12.2014
(511) 21, 29, 30, 31, 32, 35, 43
(540)

BistRaw

(510) (21) nádobí, porcelán, porcelánové nádobí, skleněné stolní nádobí, sklo (nádobí), hrnky, sklenice, papírové kelímky, talíře, tácky, termosky, termónadoby, konvice, čajítka, sítko, kuchyňské potřeby, kuchyňské náčiní, podnosy, brčka na pití, mlýnky (neelektrické), cukřenky, dózy na uskladňování, stojany na nádobí; (29) maso, ryby, drůbež a zvěřina, zpracované ovoce, houby a zelenina (včetně ořechů a luštěnin), želé, džemy, kompoty, vejce, mléko a mléčné výrobky, jedlé oleje a tuky, saláty (zeleninové), polévky; (30) káva, čaj, kakao a jejich náhražky, tapioka, dorty, cukrovinky, čokoláda a zákusky, chlazené dezerty, hotové dezerty, zmrzlinové dezerty, zmrzlina, kornoutky na zmrzliny, mražené jogurty a sorbety, sirupy a melasa, med, cukr, led (přírodní nebo umělý), zpracované obilí, škrob a produkty z nich vyrobené, pečicí přípravky a droždí, chléb a pečivo, pekárenské výrobky; (31) čerstvé ovoce, ořechy, zelenina a bylinky, semena, zemědělské a vodní plodiny, zahradnické a lesní produkty; (32) nealkoholické nápoje, přípravky na výrobu nápojů, minerální vody, šumivé nápoje a jiné nápoje nealkoholické, ovocné a zeleninové nápoje, ovocné a zeleninové šťávy, smoothies, mošty, sirupy na výrobu nápojů, pivo a pivovarnické výrobky; (35) propagační činnost, reklama, merchandising, maloobchodní prodej s nádobím, porcelánem a kuchyňskými potřebami, pomoc při řízení obchodní činnosti; (43) služby zajišťující stravování a nápoje, gastronomické služby, restaurační služby, příprava nápojů, jídel a pokrmů, restaurace rychlého občerstvení, bufety rychlého občerstvení, služby týkající se odnosu jídel sebou, catering, bary, denní bary, salátové bary.

(730) **AfE s.r.o.**, Baarova 386/11, Liberec 1, CZ
(740) GATODE Get Trademark & Design, v.o.s., Ing. Denisa Dudová, Norská 571/5, Praha 10 - Vršovice, 10100

(210) **O-518452**
(220) 05.12.2014
(320) 05.12.2014
(511) 18, 25, 35
(540)

FESTPACK

(510) (18) kůže a její imitace, kufry a cestovní tašky, deštníky a slunečníky, kožená galanterie, kabelky, pouzdra a obaly z kůže a imitace kůže, klíčenky, náprsní kapsy, měšce na peníze, pouzdra na doklady, pouzdra na tabák, pouzdra s magnetickým zapínáním; (25) oděvy, obuv, kloboučnické zboží; (35) propagační činnost, reklama.

(730) **Němcová Anna**, Dejvická 189/7, Praha 6 - Dejvice, 16000, CZ
(740) Lucie Radkovičová Advokátní kancelář, JUDr. Lucie Radkovičová, Kořenského 15/1107, Praha 5, 15000

(510) (6) bílé kovy, dráty z obecných kovů, dráty ze slitin obecných kovů - netavitelné, držadla (kovová), dveře (kovové), dveřní kliky (kovové), dveřní kování (kovové), dveřní uzávěry, s výjimkou elektrických, dveřní zarážky (kovové), dveřní zárubně (kovové), kladky (kovové) pro posuvné dveře, kladky vodičů pro okna, klenby (kovové), klepadla na dveře (kovové), klíče, kolejničky (kovové), konzoly (kovové) pro stavebnictví, kování na okna, kovové okenní rámy, krovy (kovové), krytina střešní (kovová), lišty vodičů (kovové), madla (kovová), markýzy (kovové), matice šroubové (kovové), mříže kovové, nýty (kovové), obecné kovy (slitiny z -), objímky (kovové), ocelová konstrukce, okenice (kovové), okenní kování, okenní rámy (kovové), okenní uzávěry (kovové), okenní zarážky (kovové), okna (kovová), otevírače dveří, s výjimkou elektrických, otevírače oken, neelektrické, panty dveřní, panty, závěsy (kovové), podlahy (kovové), prahy (kovové), přichytky (hřebíky), rolety ocelové, rolety vnější (kovové), roury (kovové), stavební konstrukce (kovové), stavební kování, stavební materiály (kovové), střechy (kovové), šrouby (kovové), trubky ocelové, tyče (kovové), vložky (kovové), vnější žaluzie (kovové), výplně dveří (kovové), výplně stavební (kovové), západky (kovové), zarážky (kovové), zástrčky (dveřní -) kovové, zástrčky (dveřní), zástrčky okenní, závěsy dveřní (panty), zavírače dveří (neelektrické), zavírače oken, neelektrické, žaluzie (kovové), hliníková okna a dveře; (17) fólie (kovové izolační -), fólie (proti oslnění) na okna (tónované fólie), izolace (látky na -) proti vlhkosti staveb, izolační laky, izolační materiály, izolační nátěry, omítky, izolační oleje, izolační papír, izolační tkaniny, izolační záruzdorné materiály, lepicí pásy kromě pásek pro léčebné účely, pro kancelářské účely a pro použití v domácnosti, minerální vlna (izolační materiál), pásy izolační, plst izolační, teplo (materiály zabraňující salání -), těsnění (dveří nebo oken), těsnění (okolo dveří nebo oken), tmely (těsnící -), vlákna skelná (tkaniny ze -) na izolaci, vlákna skelná na izolaci, vlákna z umělých hmot, kromě vláken k textilním účelům, zarážky (gumové -), plastová okna a dveře; (19) bezpečnostní sklo, dřevo (opracované -), dřevo (stavební -), dřevo jako polotovary, dveře (výplně pro -) (nekovové), konstrukce (nekovové), konstrukce stavební (nekovové), krokve (střešní -), latě, lemování střech (nekovové), lepenka pro stavební účely, lišty (nekovové), markýzy (ochranné stříšky nad vchodem) (nekovové), mříže (nekovové), nátěrové hmoty pro stavebnictví, nosníky (nekovové), obklady (ve stavebnictví) (nekovové), obložení (deštění) nekovová, okapní žlaby (nekovové), okenice (nekovové), okna nekovová, papír pro stavebnictví, pláště budov (nekovové), podlahy (nekovové), podpěry (nekovové), rámy okenní (nekovové), římsy (nekovové), sítě proti hmyzu nekovové, sklo (stavební -), sklo izolační (pro stavby), stavební hmoty (nekovové), zárubně dveří (nekovové), žaluzie (nekovové); (20) dřevěné rolety, dveře (kování na -) (nekovové), dveře (závěsy u -) (nekovové), dveřní kliky, ne z kovu, konzole na záclony a závěsy, kování na dveře (nekovové), kování na okna (nekovové), rolety (vnitřní okenní -) (žaluzie), válce k roletám, žaluzie (lišťové rolety) (vnitřní -), dřevěná okna a dveře; (37) čištění oken, dozor nad stavbami, instalace dveří a oken, izolování staveb, stavební informace, stavebnictví, stavitelství.

(590) Barevná
(730) **OKNOTHERM spol. s r.o.**, Linecká 377, Kaplice, 38241, CZ
(740) JUDr. Lenka Smolíková, LL.M., advokátka, JUDr. Lenka Smolíková, Bachmačské náměstí 334/6, Praha 6, 16000

(210) **O-518532**
(220) 10.12.2014
(320) 10.12.2014
(511) 35, 36, 37
(540)



(510) (35) propagační činnost, reklama, pomoc při řízení obchodní činnosti, obchodní administrativa, kancelářské práce; (36) pojištění, služby finanční, služby peněžní, služby nemovitostní; (37) stavebnictví, stavby, opravy a údržby budov.
(730) **GEONE Real Estate s.r.o.**, Partyzánská 18/23, Praha 7, 17000, CZ

(210) **O-518654**
(220) 16.12.2014
(320) 16.12.2014
(511) 5, 41, 44
(540)



(510) (5) farmaceutické a veterinářské výrobky, potravní doplňky pro lidskou potřebu a pro zvířata; (41) vydávání knih a textů, organizování a vedení seminářů, vzdělávání, praktický výcvik, profesní kvalifikace, výuka terapeutické praxe, vydávání certifikátů opravňujících k provozování odborné praxe, pořádání odborných setkání, seminářů, přednášek, konferencí; (44) fyzioterapie, masáže, terapeutické služby, veterinární služby, chov zvířat.
(590) Barevná
(730) **Plačková Kateřina Bc.**, Úžice 276, Úžice, 27745, CZ

(210) **O-518655**
(220) 16.12.2014
(320) 16.12.2014
(511) 25, 35, 38
(540)



(510) (25) oděvy, obuv, pokrývky hlavy; (35) reklama, propagace, nákup a prodej elektroniky, mobilních telefonů a jejich příslušenství, oděvů; (38) mobilní komunikační služby, telekomunikační služby, zprostředkování internetového připojení.
(730) **Sladký Jan Ing.**, Klášterní 7, Plzeň, 32600, CZ
(740) Langrova, s.r.o., Skrétova 48, Plzeň, 30100

(210) **O-518658**
(220) 16.12.2014
(320) 16.12.2014
(511) 3
(540)

NORWEGIAN FORMULA

(510) (3) mléka (lotions) a krémy na ruce, tělo a nohy (ne na léčebné účely), zvlhčovače rtů, zvlhčené ubrousky na obličej a čisticí přípravky na obličej ve třídě 3.
(730) **Johnson & Johnson**, One Johnson & Johnson Plaza, New Brunswick, NJ, US
(740) Čermák a spol., JUDr. Karel Čermák, Elišky Peškové 15/735, Praha 5, 15000

(210) **O-518660**
(220) 16.12.2014
(320) 16.12.2014
(511) 3, 21, 24, 25, 35, 37, 39, 40
(540)



(510) (3) prací prostředky, změkčovače pro praní tkanin, aviváže, bělicí přípravky na prádlo, čisticí prostředky; (21) sanitární technika, jako dávkovače, držáky, sušáky, schránky a zásobníky na toaletní papír, ručníky, utěrky a na ostatní toaletní potřeby, dávkovače tekutých mýdel, čisticí, mycí a úklidové nástroje a pomůcky, jako mycí houby, kartáče, stěrky, drátěnky, rukavice pro domácí použití, mopy, smetáky, kbelíky, vany, vaničky, mísy, nádoby na vodu a na čisticí prostředky, štetky, výlevky, zvony na čištění odpadů, hadry na mytí, na čištění a na utírání prachu; (24) prádlo stolní, stolní ubrousky látkové, stolní ubrusy (ne papírové), podložky na stůl pod sklenice a talíře (prostírání), bavlněné látky a textilie, sypkovina, koupelnové textilie, s výjimkou oblečení, textilní ručníky, látky, ložní prádlo, lůžkoviny, povlečení, prostěradla, lůžkové přehozy, povlaky na matrace, ochranné nábytkové potahy, potahy na postele, potahy na polštáře, příkrývky a pokrývky ložní, okenní záclony, prádlo pro domácnost; (25) oděvy, oblečení, včetně oděvů pro hotelový personál a personál gastronomických provozů, zástěry, uniformy, pracovní pláště, čepce ochranné pro čisté provozy, pracovní oděvy, kalhoty, včetně pracovních kalhot, kombinézy (oděvy), košile, včetně pracovních košil, čepice, čepice se štítkem; (35) zprostředkování obchodní činnosti v oblasti komplexních prádelenských služeb, zprostředkování prodeje hotelového prádla, ložního prádla, froté prádla a stolního prádla, zprostředkování prodeje oděvů a prádla, zprostředkování prodeje pracovních oděvů, zprostředkování prodeje čisticích a pracích prostředků, marketing, reklama, propagace, obchodní reklama pro třetí osoby, pronájem reklamních materiálů; (37) služby prádelny a mandlovy, praní a žehlení prádla, oděvů a textilií, praní oděvů pro zdravotnická zařízení, ústavy sociální péče, veterinární zařízení a tzv. čisté prostory a výroby, praní pracovních oděvů, praní oděvů pro hotelový personál a personál gastronomických zařízení, služby čistírné, čištění a chemické čištění prádla a oděvů, opravy oděvů a prádla, pronájem hotelového prádla, ložního prádla, froté prádla a stolního prádla, pronájem pracovního oblečení, pronájem oblečení pro hotelový personál a personál gastronomických zařízení a provozoven, pronájem pracovního oblečení pro obsluhu hygienicky náročných provozů a čistých provozů, pronájem prádla pro zdravotnická zařízení a ústavy sociální péče, úklidové práce všeho druhu, kompletní úklidový servis bytů, domů, administrativních budov, provozních hal a výrobních celků, obchodů, čištění a mytí oken a výloh, čištění koberců, žaluzií a čalouněného nábytku, praní záclon, servis sanitární techniky, zprostředkovatelská činnost v oblasti čisticích a úklidových služeb; (39) doprava a rozvoz zboží, provoz distribučních

skladů, skladování prádla, odvoz a svoz prádla; (40) úprava oděvů, apretace textilu a textilií, výroba a rozvod tepelné energie.

(730) **Šišma Vladimír**, J. Glazarové 354/9J, Olomouc, 77900, CZ

(740) Ing. Petr Soukup, Vídeňská 8, Olomouc, 77200

(210) **O-518710**

(220) 18.12.2014

(320) 18.12.2014

(511) 1, 16

(540)

LOCTITE Vás nikdy nezklame.

(510) (1) lepidla pro průmyslové použití; (16) lepidla pro použití v kanceláři nebo v domácnosti.

(730) **Henkel Corporation**, One Henkel Way, Rocky Hill, 06067 CT, CT, US

(740) **KOREJZOVÁ & SPOL.**, v.o.s., JUDr. Petra Korejzová, Korunní 810/104 E, Praha 10, 10100

(210) **O-518724**

(220) 18.12.2014

(320) 18.12.2014

(511) 9, 16, 35, 38, 41

(540)

Vraždy v kruhu

(510) (9) antény, audiovizuální zařízení pro výuku, automaty hudební, hrací skříně uváděné do chodu vhozením mince, nástroje na určování azimutu, barometry, brýle, pouzdra na brýle, brýle sluneční, brýle proti slunci, brýlové řetízky, buzoly, směrové kompas, clony na oči, čističe nosičů zvukových záznamů, čočky kontaktní, čočky optické, čtecí zařízení v televizi, dalekohledy, diapositiv, promítací přístroje na diapositiv, diktafony, magnetické disky, kompaktní disky (audio-video), gramofonové desky, gramofonové jehly, disky optické, DVD přehrávače, elektronická pera (vizuální zobrazovací jednotky), elektronické oznamovací tabule, elektronické publikace (s možností stažení), epidiaskopy, filmové kamery, exponované filmy, stříhací zařízení na filmy, kreslené filmy, fotoaparáty, hologramy, nosiče záznamů nahrané i nenahrané, audiovizuální programy, filmy, CD disky, DVD disky, obaly na CD disky nebo DVD disky nebo na nosiče záznamů, jezdecké přílby, kalkulačky, kalkulačky kapesní, exponované kinofilmy, klávesnice počítačové, krokoměry, magnetická média, magnetické disky, magnetické nosiče dat, magnetické pásky, magnetofony, magnety, magnety dekorativní, mincové mechanismy pro televizory, monitory, mikrofony, nosiče dat magnetické, nosiče dat optické, nosiče zvukových nahrávek, nosiče zvukových záznamů nahrané i nenahrané, audiovizuální díla na nosičích, audiovizuální díla v digitální podobě, programové vybavení pro počítače, interaktivní software, software, hardware výpočetní techniky, interaktivní databáze, elektronické databáze, multimediální aplikace, elektronické multimediální nebo elektronické multimediální katalogy, elektronická periodika, ochranné brýle pro sport, ochranné helmy pro sport, obrazovky, optické disky kompaktní CD ROM, plátna promítací, počítače, počítačové hry (programy), počítačové tiskárny, podložky pod myš, potápěčské masky, potápěčské oděvy, potápěčské rukavice, pravítka (měřicí přístroje), pravítka logaritmická, přehrávače kompaktních disků, přílby ochranné, přístroje pro reprodukci zvuku, rádia, signalizační píšťalky, sluchátka, snímače obrazu, skenery (zpracování dat), tampóny do uší pro potápěče, televizní přístroje, trojúhelníky výstražné pro vozidla, videokamery, videokazety, videopásky, vyučovací stroje, zápisník elektronický, závaží; (16) alba, atlasy, pouzdra s barvami (školní pomůcky), blahopřání, blahopřání hudební, bloky (papírnické výrobky), brožury, papírové bryndáčky, časopisy, časopisy - komiksy, čínská tuš, desky (papírnické výrobky), psací desky s klipsem na přidržování papíru, desky na dokumenty (šanon, pořadače), dopisní papír, držáky na psací potřeby, figurky (sošky) z papírové hmoty, fotografie, stojany na fotografie, zemské glóbusy, grafické reprodukcce, grafiky, gummy na mazání, hlína modelovací, houbičky navlhčovací (kancelářské potřeby), hroty psacích per, chrániče prstů (kancelářské potřeby), inkoust v tyčince, inkousty, kalamáře, kalendáře, kalendáře trhací, kancelářské potřeby, kromě nábytku, kancelářské sponky, papírové kapesníky, karty, katalogy, kelímky papírové na mléčné výrobky, krabice na klobouky z lepenky, vzory na kopírování, papírové kornouty, krabice lepenkové nebo papírové, kruzítka, křída na psaní, laminovačky (- na dokumenty) pro použití v kanceláři, malířská plátna, malířské stojany, malířské štetce, štetce, štetce na psaní, mapy, zeměpisné mapy, mašle papírové, materiály na pečetení, pomůcky na mazání, sáčky pro mikrovlnné trouby, misky na vodové barvy, materiály na modelování, nálepky (lepící pásky) pro kancelářské

použití nebo pro domácnost, napínáčky, násadky na pera, noviny, nože na papír, obálky, obaly (papírnické výrobky), obaly na spisy, obtisky, ocelová pera, opeřadla na ruce pro malíře, ořezávací strojky na tužky, ořezávátka na tužky, oznámení rodinných událostí (papírnické výrobky), palety pro malíře, papír, dopisní papír, papír kopírovací (pauzovací), pergamenový papír, papír sací, svítilny, toaletní papír, papír voskovaný, papír Xuan, papírová prostírání, papírové ubrusy, papírové podložky pod sklenice, podložky pod pívni sklenice, papírové ubrousky, pastelky, pouzdra na pasy, pečete, penály, pera (kancelářské potřeby), pera plnicí, periodika, plakáty, plány, psací podložky, pomůcky učební, kromě přístrojů, pohlednice, poštovní známky, potřeby na psaní, poutače z papíru nebo lepenky, pouzdra na doklady, pouzdra na pera, pouzdra s psacími potřebami, papírové praporečky, pravítka, prospekty, příručky, psací podložky, psací soupravy (sada psacích potřeb), publikace, papírové pytlíky jako obaly, razítka, razítka datovací, pouzdra na razítka, razítkovací podušky, ročenky, papírové ručníky, rýsovací nástroje, samolepky, samolepky pro domácnost a pro kancelářské potřeby, sešity, sešivačky, skicárky, stírátka na tabule, školní potřeby, tabule školní, těžítka, tikety, tiskopisy, tiskové typy, tiskoviny, tužky, tuhy do tužek, držátka na tužky, patentní tužky, uhly na kreslení, zápisníky, zpěvníky; (35) reklamní, inzertní a propagační činnost, marketing, inzerce poštou, licence na výrobky a služby ostatních (komerční správa), nábor zaměstnanců, pomoc při řízení obchodní činnosti, obchodní nebo podnikatelské informace, obchodní nebo podnikatelský průzkum, organizování výstav (komerčních nebo reklamních), personální poradenství, pořádání veletrhů pro obchodní a reklamní účely, průzkum trhu, průzkum veřejného mínění, zajišťování předplatného telekomunikačních služeb pro ostatní, merchandising, organizační zabezpečování televizního vysílání, předvádění zboží, příprava inzertních sloupků, reklama (propagace), reklama on-line v počítačové síti, aktualizování reklamních materiálů, pronájem reklamních materiálů, zasílání reklamních materiálů zákazníkům, rozšiřování reklamních nebo inzertních materiálů, sekretářské služby, služby v oblasti grafické úpravy pro reklamní účely, styky s veřejností, vydávání reklamních nebo náborových propagačních a inzertních textů, televizní reklama, obchodní vedení uměleckých agentur, zajišťování novinového předplatného (pro předplatitele); (38) telekomunikace, služby umožňující komunikaci jedné osoby s druhou, elektronická pošta, služby elektronických nástěnek (telekomunikační služby), informační kanceláře, vysílání kabelové televize, služby dálkových konferencí, počítačová komunikace, posílání zpráv, poskytování internetových diskusních fór, pronájem přístrojů pro přenos zpráv, pronájem přístupového času ke globálním počítačovým sítím, pronájem zařízení pro přenos informací, přenášení pomocí satelitních družic, přenos zpráv a obrazových informací pomocí počítače, půjčování telekomunikačních zařízení, telekonference (služby dálkových konferencí), teleshoppingové služby (poskytování televizních kanálů pro teleshoppingové služby), televizní vysílání, digitální vysílání, televizní vysílání programů, televizní vysílání zábavných, vzdělávacích, výchovných, soutěžních, diskusních a informačních pořadů, šíření elektronických časopisů, informací, elektronických periodik, audio nebo audiovizuálních děl prostřednictvím informační nebo datové nebo elektronické nebo komunikační nebo telekomunikační nebo počítačové sítě, zejména Internetu, pomocí satelitů a jiné, informační služby na Internetu související s televizním vysíláním, služby na Internetu související s televizním vysíláním, provozování internetového serveru, provozování internetového portálu, zajištění prostoru pro webové stránky, poskytování portálu na Internetu, poskytování on-line platformy pro nahrávání, zpracování, přenos a aktualizaci dat, obrázků, fotografií, 3D aplikací, telexové služby, radiové vysílání, výzvy (služby poskytované rádiem, telefonem nebo jinými elektronickými komunikačními prostředky), zaslání zpráv; (41) dabing, nakladatelství a vydavatelství, ediční činnost, publikační činnost, nahrávání nosičů zvukových nebo obrazových zvukových, služby v oblasti digitálního zpracování obrazu, elektronické publikování (DTP), služby v oblasti estrád, tvorba a šíření audiovizuálních děl, zpravodajství, publicistika, televizní zpravodajství, TV produkce, tvorba programů, tvorba a výroba televizních a audiovizuálních programů, obrazové zpravodajství, filmová produkce, jiná než reklamní, filmová studia, filmová tvorba, filmové projekce, pronájem filmových promítaček a jejich příslušenství, půjčování filmů, fotografování, informace o možnostech zábavy, informace o výchově a vzdělávání, poskytování služeb v oblasti karaoke (hudební doprovod písní dle výběru zpěváka), výchovně zábavné klubové služby, kluby zdraví (služby), koncertní síně, sály, organizování a vedení konference, organizování a vedení kongresu, korespondenční kurzy, provozování muzea, služby nahrávacího studia, nahrávání videopásek, organizování kulturních nebo vzdělávacích výstav, organizace společenských a

kulturních akcí, organizace, provozování a provádění her a soutěží i veřejných, provozování kina, organizování plesů, organizování vzdělávacích nebo zábavných soutěží, výstavní činnost v oblasti kultury nebo zábavy nebo výchovy nebo vzdělávání, zábavné parky, plánování a organizování večírků, pořádání soutěží krásy, poskytování on-line elektronických publikací [bez možnosti stažení], pronájem audio nahrávek, pronájem dekorací, pronájem kinematografických filmů, pronájem osvětlovacích zařízení pro divadla nebo televizní studia, pronájem rozhlasových a televizních přijímačů, provozování her on-line (z počítačové sítě), předprodej vstupenek, výroba divadelních nebo jiných představení, půjčování filmů, půjčování přenosných videokamer, půjčování videokamer, půjčování videopásek, psaní scénářů, pronájem rozhlasových a televizních přijímačů, organizování a vedení seminářů, služby v oblasti grafické úpravy, jiné než pro reklamní účely, studia nahrávací (služby), reportérské služby, školení, vyučování, výroba rozhlasových a televizních programů, televizní zábava, zveřejňování textů, kromě reklamních, tlumočení posunkové řeči, opatřování titulky, výuka, vzdělávací informace, nahrávání videopásek, stříhání videopásek, vydávání elektronických časopisů on-line, vydávání textů, s výjimkou reklamních nebo náborových, výroba videofilmů, pronájem zvukového nahrávacího zařízení, živé představení, organizování živých vystoupení.

(730) **ČESKÁ TELEVIZE**, Kavčí Hory 1, Praha 4, 14070, CZ

(210) **O-518783**

(220) 19.12.2014

(320) 19.12.2014

(511) 16, 32, 35

(540)

MEMBER BEER

(510) (16) tiskárenské výrobky; (32) pivo všeho druhu; (35) prezentace výrobků v komunikačních médiích, výstavy k obchodním a reklamním účelům, zprostředkovatelská činnost v oblasti obchodu s pivem.

(730) **Spirit goods s.r.o.**, Hřbitovní 92/35, Šlapanice, 66451, CZ

(210) **O-518820**

(220) 23.12.2014

(320) 23.12.2014

(511) 30, 31, 32, 33, 34, 35

(540)

I ♥
PRG

(510) (30) cukrovinky, cannabis cukrovinky, cannabis čaje; (31) cannabis semínka; (32) nealkoholické nápoje, piva; (33) alkoholické nápoje (s výjimkou pív); (34) tabák surový a zpracovaný, tabákové výrobky všeho druhu, cigarety, suché a vlhké doutníky, dýmky, elektrické cigarety, veškeré headshop výrobky, zejména bongy, dýmčičky, slukovky, vodní dýmky, drtičky, veškeré tabákové příslušenství a potřeby pro kuřáky, zapalovače, zápalky; (35) veškerá obchodní činnost s výrobky ve třídách 30, 31, 32, 33 a 34, propagační činnost, reklama.

(730) **Jelínková Mlada**, Buzulucká 570/8, Praha 6 - Dejvice, 16000, CZ

(210) **O-518864**

(220) 29.12.2014

(320) 29.12.2014

(511) 39, 41

(540)



(510) (39) turistické prohlídky, organizace cestovních zájezdů; (41) plánování, organizace večírků.

(590) Barevná

(730) **SAXANA TRAVEL GROUP PRAGUE s.r.o.**, Volutova 2519/8, Praha 5, 15800, CZ

(740) Krystofer Lorens, Poupětova 869/8, Praha 7, 17000

(210) **O-518885**

(220) 29.12.2014

(320) 29.12.2014

(511) 9, 35, 38, 42

(540)

SKK Systém krizové komunikace

(510) (9) počítače, přístroje pro zpracování informací a jejich součásti, počítačové programy (software), počítačové informační a řídicí systémy, elektronická paměťová média, elektrické vodiče, přístroje spojové a telekomunikační techniky, příslušenství k telekomunikačním technice uvedené v této třídě, příslušenství k počítačové technice uvedené v této třídě, multifunkční telekomunikační a počítačové sítě, přístroje pro záznam, převod a reprodukci zvuku nebo obrazu a jejich součásti, hlasové/zvukové systémy, přístroje pro kontrolu, signalizaci, měření a vážení, elektronické a zvukové bezpečnostní systémy a přístroje, pulty centralizované ochrany, elektrosoučástky, elektroinstalační materiály; (35) automatizované zpracování dat, činnosti organizačních, ekonomických a podnikatelských poradců, administrativní činnosti, kopírování dokumentů, poskytování obchodních dat - jejich prodej, pronájem a správa, počítačové databáze (řízení a správa), obchodní a podnikatelské poradenství, předvádění zboží, průzkumy trhu, reklamní a marketingové činnosti, reklamní a prodejní akce, maloobchodní, velkoobchodní a elektronický prodej telekomunikační a výpočetní techniky, telekomunikačních a počítačových systémů a software, audio-video zařízení a bezpečnostní techniky; (38) telekomunikační služby, tvorba telekomunikačních systémů, počítačová komunikace, elektronická pošta, posílání zpráv, přenos digitálních souborů pomocí počítačů, IP telefonie - telekomunikační služby pomocí Internetu, rozšiřování a zveřejňování informací prostřednictvím telekomunikačních sítí, zprostředkování audiovizuální komunikace, audiovizuální komunikace prostřednictvím Internetu, telekonferenční a videokonferenční služby, vysílání digitální, kabelové a internetové televize nebo rozhlasu, televizní, rozhlasové nebo satelitní vysílání, služby informační kanceláře, poskytování telekomunikačních připojení k počítačovým sítím, pronájem telekomunikačních přístrojů a systémů, pronájem telekomunikačního elektronického prostoru, poskytování informací a poradenství v oblasti telekomunikací; (42) počítačové programování, tvorba počítačových programů a systémů (software), poskytování informací a poradenství v oblasti počítačové techniky, informatiky a informačních systémů, kopírování, instalace a údržba software, počítačové projektování, inženýrská činnost, pronájem počítačové techniky, pronájem software a informačních systémů, pronájem audio-vizuální techniky, služby počítačové grafiky, průmyslový design, web design, web hosting, technický výzkum a vývoj, měřicí činnosti.

(730) **Hokeš Miroslav**, Bítovská 1222/32, Praha 4, 14000, CZ

(210) **O-518913**
(220) 30.12.2014
(320) 30.12.2014
(511) 7, 12, 35
(540)

motodrive

(510) (7) písty pro motory vozidel, kovová těsnění motorů vozidel, klikové hřídele, ojnice; (12) motocykly, vozidla pro motokros, náhradní díly pro motorová vozidla, motory pozemních vozidel, části motorů pro pozemní vozidla, spojky pro pozemní vozidla, rozvodové řetězy vozidel, rozety, řetězová kolečka, ozubená hnací kola na motorku, brzdové destičky, brzdové obložení, páčky spojky pozemních vozidel, páčky brzd pozemních vozidel, brzdové páky pozemních vozidel, spojkové páky pozemních vozidel; (35) propagace, reklama, velkoobchod, maloobchod, včetně prodeje prostřednictvím Internetu, to vše ve vztahu k výrobkům a doplňkům pro motorky, motokros a silniční dopravu, včetně náhradních dílů, oblečení, prodej motocyklů.

(590) Barevná
(730) **Jirman Jan**, Malá Ledská 37, Kostelec nad Orlicí, 51741, CZ
(740) **STUDENÁ - LABALESTRA ADVOKÁTNÍ A PATENTOVÁ KANCELÁŘ**, Mgr. Klára Labalestra, Na Poříčí 12, Praha 1, 11000

(210) **O-518932**
(220) 31.12.2014
(320) 31.12.2014
(511) 32, 33, 43
(540)

Středohoř

(510) (32) piva; (33) alkoholické nápoje; (43) služby zajišťující stravování a nápoje.
(730) **Fajt Aleš**, Lipová 306/7, Ústí nad Labem, 40010, CZ

(210) **O-518957**
(220) 31.12.2014
(320) 31.12.2014
(511) 25, 28, 41
(540)

Runpremio

(510) (25) oděvy, obuv, kloboučnické zboží; (28) hry, hračky, potřeby pro gymnastiku a sport, které nejsou uvedeny v jiných třídách, vánoční ozdoby; (41) výchova, vzdělávání, zábava, sportovní a kulturní aktivity.
(730) **Pošvic Martin**, U Blaženky 1, Praha 5, 15000, CZ

(210) **O-518958**
(220) 02.01.2015
(320) 02.01.2015
(511) 14, 41, 45
(540)

 **Love & Dating**

(510) (14) náramky; (41) pořádání společenských akcí a festivalů, pořádání seminářů a vzdělávacích akcí; (45) seznamovací služby.
(730) **Perfect L & D s.r.o.**, Švendova 1028, Hradec Králové, 50003, CZ

(210) **O-518982**
(220) 05.01.2015
(320) 05.01.2015
(511) 9, 10, 25
(540)

ČESKÉ BOTY

(510) (9) obuv jako součást ochranných a bezpečnostních oděvů a obleků (pro hasiče, pro záchranáře, pro speciální jednotky armády a policie); (10) zdravotní a ortopedická obuv; (25) obuv všech druhů zařazená do třídy 25.

(590) Barevná
(730) **FLEXIKO CZ s.r.o.**, 279, Lhota, 76302, CZ
(740) Ing. Zdeněk Kučera, Dlouhá 207 (P.O.BOX 92), Slušovice, 76315

(210) **O-519041**
(220) 08.01.2015
(320) 08.01.2015
(511) 30
(540)

CACAO POCKETS

(510) (30) obilninové přípravky vyrobené pro lidskou spotřebu, jako müsli, cereálie, ovesné vločky a jiné obilné a obilninové vločky a lupínky.
(730) **Kaufland Warenhandel GmbH & Co. KG**, Rötzelstrasse 35, 74172 Neckarsulm, DE
(740) Traplová, Hakr, Kubát, advokátní a patentová kancelář, Mgr. Jana Šuranová Traplová, Přístavní 24, Praha 7, 17000

(210) **O-519042**
(220) 08.01.2015
(320) 08.01.2015
(511) 30
(540)



(510) (30) obilninové přípravky vyrobené pro lidskou spotřebu, jako müsli, cereálie, ovesné vločky a jiné obilné a obilninové vločky a lupínky.
(730) **Kaufland Warenhandel GmbH & Co. KG**, Rötelstrasse 35, 74172 Neckarsulm, DE
(740) Traplová, Hakr, Kubát, advokátní a patentová kancelář, Mgr. Jana Šuranová Traplová, Přístavní 24, Praha 7, 17000

(210) **O-519049**
(220) 08.01.2015
(320) 08.01.2015
(511) 16, 33
(540)

CUVĚE PRESIDENT

(510) (16) tiskoviny a tištěné polygrafické výrobky, jako katalogy, informační brožury a letáky, etikety (viněty); (33) vína a alkoholické nápoje s výjimkou pív.
(730) **Michlovský Miloš Doc. Ing.**, Družstevní 818, Rakvice, 69103, CZ
(740) Mgr. Marek Petrjánoš, Bellova 24, Brno, 62300

(210) **O-519106**
(220) 12.01.2015
(320) 12.01.2015
(511) 30, 35, 41
(540)



(510) (30) pekařské výrobky, jemné pečivo, trvanlivé pečivo sladké i slané, cukrářské výrobky, oplatky, kakaové, čokoládové, kávové náplně, krémy a polevy, cukrovinky, výrobky z obilovin, cereální výrobky; (35) akviziční, marketingová, propagační, reklamní, informačně-obchodní a inzertní činnost, distribuce zboží k reklamním účelům, zejména v oblasti výrobků trvanlivého pečiva; (41) organizování a pořádání soutěží pro veřejnost.
(590) Barevná
(730) **Opavia - LU, s.r.o.**, Karolinská 661, Praha 8, 18600, CZ
(740) Advokátní kancelář Kučírek Legal, JUDr. Tomáš Kučírek, Petřská 29, Praha 1, 11000

(210) **O-519107**
(220) 12.01.2015
(320) 12.01.2015
(511) 30, 35, 41
(540)



(510) (30) pekařské výrobky, jemné pečivo, trvanlivé pečivo sladké i slané, cukrářské výrobky, oplatky, kakaové, čokoládové, kávové náplně, krémy a polevy, cukrovinky, výrobky z obilovin, cereální výrobky; (35) akviziční, marketingová, propagační, reklamní, informačně-obchodní a inzertní činnost, distribuce zboží k reklamním účelům, zejména v oblasti výrobků trvanlivého pečiva; (41) organizování a pořádání soutěží pro veřejnost.
(590) Barevná
(730) **Opavia - LU, s.r.o.**, Karolinská 661, Praha 8, 18600, CZ
(740) Advokátní kancelář Kučírek Legal, JUDr. Tomáš Kučírek, Petřská 29, Praha 1, 11000

(210) **O-519114**
(220) 12.01.2015
(320) 12.01.2015
(511) 9, 16, 35, 38, 41, 42
(540)

Žijeme dvojkou

(510) (9) nosiče dat optické, nosiče zvukových záznamů a nahrávek, nosiče dat všeho druhu, které spadají do třídy 9, elektronické, informační, komunikační a datové sítě, data, databáze, databázové systémy a produkty a další informační produkty na nosičích dat a v elektronických datových, informačních telekomunikačních sítích všeho druhu, CD a DVD disky, televizní přijímače, kopírovací zařízení a stroje, telefonní přístroje, telefonní záznamníky, přístroje a zařízení pro záznam, přenos, převod, zpracování a reprodukci zvuku, obrazu, textu nebo jiných dat či informací, nosiče záznamu zvuku, obrazu, textu nebo jiných dat či informací, kancelářské stroje a zařízení patřící do této třídy, faxy, elektronické časopisy, elektronická periodika a knihy v elektronické podobě, související software a hardware, včetně elektronických multimediálních aplikací, multimediálních nebo informačních katalogů a aplikací pro prohlížení, zpracovávání nebo uchovávání dat v elektronické podobě, software pro vyhledávání ve všech sítích z oblasti výpočetní techniky, multimediální informační katalogy, počítače, programové vybavení pro informační technologie a pro komunikaci, programové vybavení umožňující elektronické obchodování; (16) periodické i neperiodické publikace, tiskoviny, časopisy, lepenka, papír, tiskárenské výrobky, papírenské zboží, brožury, knihy, letáky, plakáty, noviny, samolepky, pozvánky, mapy, obtisky, pohlednice, kalendáře, fotografie, vizitky, tištěné informační, reklamní a propagační materiály, reklamní a inzertní materiály a předměty, psací potřeby, kancelářské potřeby, tašky a sáčky z papíru nebo umělých hmot, těžítka, krabice lepenkové nebo papírové,

papírové nádoby, štítky, podložky, figurky; (35) propagační, inzertní a reklamní činnost, obchodní management a administrativa, podnikové poradenství, pomoc při řízení obchodní činnosti, průzkum a vyhodnocování trhu, kancelářské práce, účetnictví, poskytování podnikatelských nebo obchodních informací, vydávání a rozšiřování reklamních, propagačních a inzertních textů, organizování výstav, veletrhů a propagačních akcí k reklamním nebo propagačním účelům, public relations, on-line inzertní činnost, překlad informací do počítačových databází, zprostředkování zaměstnání, komerční využití Internetu v oblastech komerčních internetových médií a vyhledávacích služeb, prezentace uživatelů na stránkách World Wide Web a počítačové sítě Internet; (38) telekomunikační služby, počítačová komunikace, elektronický přenos dat pomocí výpočetní techniky (počítačů), elektronická pošta, provozování internetového portálu, šíření elektronických časopisů, periodik a knih v elektronické podobě, komunikační služby prostřednictvím Internetu, vnějších a vnitřních sítí, přenos dat nebo informací prostřednictvím telekomunikačních zařízení, počítačů, mobilních telefonů, služby zabezpečující audiovizuální komunikaci prostřednictvím informačních telekomunikačních sítí; (41) vydavatelská a nakladatelská činnost, publikační činnost, konzultační činnost, organizování a vedení konferencí, kongresů, odborných stáží a školení, organizování kulturních nebo vzdělávacích výstav, vzdělávání, školení, zábavné, výchovné a lektorské činnosti, poskytování on-line elektronických publikací, výroba audiovizuálních děl, vydávání elektronických časopisů, periodik, knih, tvorba rozhlasových a televizních pořadů, agenturní činnost v oblasti kultury, poskytování informací o možnostech rozptýlení; (42) programování internetových databázových systémů a internetových aplikací, programování multimediálních aplikací, tvorba multimediálních dokumentů, prezentací, aplikací, katalogů, tvorba instalace, aktualizace a správa software, programování, tvorba informačních databází, elektronických časopisů, periodik, knih, aktualizace a údržba programového vybavení, konstrukce WWW prezentací, hosting webových stránek, převádění médií do elektronické podoby, počítačové animace a vizualizace, informace, poradenství a konzultace vztahující se k výše uvedeným službám, zprostředkovatelská činnost se službami uvedenými ve třídě 42.

(730) **Udženija Alexandra Ing.**, U Zvonařky 2536/1c, Praha 2, 12000, CZ
(740) PROPATENT, JUDr. Matěj Sedláček, Pod Pekařkou 1, Praha 4, 14700

(210) **O-519139**
(220) 13.01.2015
(320) 13.01.2015
(511) 5
(540)



(510) (5) farmaceutické výrobky, potravinové doplňky, dietetické potraviny, lék, léčivo, nutriční doplňky, potraviny pro zvláštní výživu.
(730) **Jakubková Dita Ing.**, Na Rokytce 5, Říčany, Radošovice, 25101, CZ
(740) HKDW Legal s.r.o., Mgr. Libor Douděra, Na Příkopě 15, Praha 1, 11000

(210) **O-519158**
(220) 14.01.2015
(320) 14.01.2015
(511) 3, 9, 12, 14, 15, 16, 17, 18, 20, 21, 24, 25, 26, 27, 28, 29, 30, 32, 33, 34, 35, 36, 39, 41
(540)



(510) (3) přípravy pro bělení a jiné prací prostředky, přípravy pro čištění, leštění, odmašťování a broušení, mýdla, parfumerie, vonné oleje, kosmetika, vlasové vody (lotions), zubní pasty; (9) přístroje a nástroje vědecké, námořní, geodetické, fotografické, filmové, optické, přístroje pro vážení, měření, signalizaci, kontrolu (inspekci), záchranu a přístroje pro vyučování, přístroje a nástroje pro vedení, přepínání, přeměnu, akumulaci, regulaci nebo řízení elektrického proudu, přístroje pro záznam, převod, reprodukci zvuku nebo obrazu, magnetické nosiče zvukových záznamů, gramofonové desky, automatické distributory a mechanismy pro přístroje a mince, zapisovací pokladny, počítací stroje, přístroje pro zpracování informací a počítače, hasicí přístroje; (12) vozidla, dopravní prostředky pozemní, vzdušné nebo vodní; (14) vzácné kovy a jejich slitiny, nejsou-li uvedeny v jiných třídách, klenoty, bižuterie, drahokamy, hodinářské potřeby a chronometrické přístroje; (15) hudební nástroje; (16) papír, lepenka - v rámci této třídy, tiskárenské výrobky, potřeby pro knižní vazby, fotografie, papírenské zboží, lepidla pro papírenství nebo domácnost, materiál pro umělce, štětce, psací stroje a kancelářské potřeby (vyjímaje nábytek), učební a vyučovací pomůcky s výjimkou přístrojů, plastické obaly (nezařazené do jiných tříd), tiskařské typy, štočky; (17) kaučuk, gutaperča, guma, azbest, slída, polotovary z plastických hmot, materiály těsnící, ucpávací a izolační, ohebné trubky nekovové; (18) kůže, imitace kůže - v rámci této třídy, kůže ze zvířat, kufrý a zavazadla, deštníky, slunečníky a hole, biče a sedlářské výrobky; (20) nábytek, zrcadla, rámy; (21) pomůcky a nádoby pro domácnost a kuchyň, hřebeny a mycí houby, kartáče (s výjimkou štětců), materiály pro výrobu kartáčů, čisticí potřeby, drátky na čištění parket, sklo surové nebo opracované (s výjimkou stavebního skla), sklo, porcelán a majolika neobsažené v jiných třídách; (24) tkaniny a textilní výrobky, které nejsou uvedeny v jiných třídách, pokrývky ložní a ubrusy; (25) oděvy, obuv, kloboučnické zboží; (26) krajky a vyšivky, stuhy a tkaničky, knoflíky, háčky a očka, poutka - galanterie, špendlíky a jehly, umělé květiny; (27) koberce, rohožky, rohože, linoleum a jiné obklady podlah, tapety na stěny nikoliv textilní; (28) hry, hračky, potřeby pro gymnastiku a sport, které nejsou uvedeny v jiných třídách, vánoční ozdoby; (29) maso, ryby, drůbež a zvěřina, masové výtazky, zavařované, mražené, sušené a vařené ovoce a zelenina, želé, džemy, vejce, mléko a mléčné výrobky, oleje a tuky jedlé; (30) káva, čaj, kakao, cukr, rýže, tapioka, ságo, kávové náhražky, mouka a přípravky z obilnin, chléb, pečivo, cukrovinky, zmrzlina, med, sirup melasový, droždí, prášky do těsta, sůl, hořčice, ocet, nálevy (k ochucení), koření, led pro osvěžení; (32) piva, minerální vody, šumivé nápoje a jiné nápoje nealkoholické, nápoje a šťávy ovocné, sirupy a jiné přípravky k zhotovování nápojů; (33) alkoholické nápoje (s výjimkou pív); (34) tabák, potřeby pro kuřáky, zápalky; (35) propagační činnost, reklama, pomoc při řízení obchodní činnosti, obchodní administrativa, kancelářské práce; (36) pojištění, služby finanční, služby peněžní, služby nemovitostní; (39) doprava, balení a skladování zboží, organizování cest; (41) výchova, vzdělávání, zábava, sportovní a kulturní aktivity.
(730) **AC Sparta Praha fotbal, a.s.**, Tř. Milady Horákové 1066/98, Praha 7, 17000, CZ

(210) **O-519159**
(220) 14.01.2015
(320) 14.01.2015
(511) 29, 30, 32
(540)



(510) (29) ajvar (konzervované papriky), ančovičky (sardele) bramborové vločky, brusinkový kompot (kompot), cibule (konzervovaná -), česnek (konzervovaný -), džemy, jablečné pyré, játrová paštika, jogurt, kaviár, kefir, klobásy, salámy, párky, kompoty, kondenzované mléko, konzervy masové, konzervy rybí, konzervy zeleninové, krevety (neživé), kukuřičný olej, kysané mléko, kyselé zelí, margarin, marmeláda, máslo, maso, maso (konzervované -), mléčné nápoje (s vysokým obsahem mléka), mléčné výrobky, mléko, mražené ovoce, nakládaná zelenina, nakládané okurky, nasolené potraviny, občerstvení (na bázi ovoce), olej řepkový jedlý, olivový olej (jedlý -), olivy konzervované, ovoce (kandované -), ovoce (konzervované -), ovoce mražené, ovocné lupínky, ovocné saláty, palmový olej (jedlý), potraviny z ryb, rajčatová šťáva na vaření, rajčatový protlak, rybí plátky (filé), ryby (solené -), ryby ve slaném nálevu, sardinky, slanečci, sledi, slanina, slunečnicový olej (jedlý -), smetana, smetana (zakysaná), sušená vejce, sýry, šunka, tuňák, tvaroh, uzeniny, uzeniny v těstě, vejce (sušená -), vepřové maso, vepřové sádlo, zázvorový džem, zelenina (konzervovaná -), zelenina (sušená -), zelenina (vařená -), zeleninové polévky (přípravky na -), zeleninové saláty, žampiony, konzervované, želatina, žlutek; (30) bombóny, cukr, cukrovinky, čaj (ledový -), čaj (nápoje na bázi -), čokoládové nápoje, čokoládové nápoje s mlékem, dorty, droždí, hořčice, hořčicová moučka, hřebíček (koření), chaluhy (koření), chalva (cukroví), cheesburgery (sendviče), chléb, jamí závitky, jogurtová zmrzlina, kari (koření), káva, káva nepražená, kečup, keksy, koláče s náplní, kreky, kroupy pro lidskou spotřebu, krupice, kukuřice (mletá -), kukuřičná kaše, kukuřičná mouka, kukuřičné vločky, kukuřičný škrob, kvas do těsta (kvasnice), majonéza, marcipán, marinády, maso (látky na zjemnění -) pro domácnost, masové paštiky zapečené v těstě, masové pirožky, masové šťávy (omáčka), med, medovíčky, perníky, melasa, mouka (výrobky z -), muesli, náhražky (kávové -), nápoje (kakaové -), nudle, ocet, omáčky (masové -), oplatky, ovesné vločky, palačinky, paprika (koření), pečivo jemné, pečivo s masovou náplní, pěny čokoládové, pěny (dezerty -) (zákusky), pepř, pizzy, potravinářská mouka, prášek do pečiva, prášky na výrobu zmrzliny, propolis, přísady do zmrzlin (pojiva), pšeničná mouka (výrazková), pšeničné klíčky pro lidskou spotřebu, pudinky, rajčatová omáčka, semolina (pšeničná hrubá mouka), soda na pečení (soda bikarbóna pro kuchyňské účely), sójová mouka, sušenky, sušenky (máslové), suchary, biskvity, tabletky (cukrovinky), těsto na dorty, těsto na koláče, těstoviny, tortily, zmrzlina, zmrzlinové poháry, želé ovocné (cukrovinky); (32) citronády, hroznový mošt (nekvašený), jablečný mošt (nealkoholický), koktejly nealkoholické, kvas (nealkoholické nápoje), minerální vody (nápoje), minerální vody (přípravky na výrobu -), mošty, nápoje (nealkoholické na bázi medu), nápoje (nealkoholické -), nápoje (přípravky na výrobu -), nektar (ovocný -) (nealkoholický), ovocné šťávy, pivo, prášky na přípravu šumivých nápojů, příchutě na výrobu nápojů, rajčatová šťáva (nápoj), sirupy na výrobu nápojů, sirupy pro limonády, sladové nápoje, stolové vody, šerbety (nápoje), šťávy zeleninové (nápoje), šumivá voda, tablety na přípravu šumivých nápojů, výtažky z chmele na výrobu piva.

(590) Barevná
(730) **APPLE - SIN s.r.o.**, Chlumova 206/28, Praha 3, 13000, CZ

(210) **O-519160**
(220) 14.01.2015
(320) 14.01.2015
(511) 30
(540)



(510) (30) bombóny, cukrovinky, dorty, chalva (cukroví), chléb, keksy, koláče s náplní, kreky, kukuřičné vločky, kukuřičný škrob, marcipán, medovíčky, perníky, melasa, muesli, náhražky (kávové -), oplatky, ovesné vločky, pečivo jemné, pečivo s masovou náplní, pěny (čokoládové -), pěny (dezerty -) (zákusky), pudinky, sušenky, sušenky (máslové), suchary, biskvity, tabletky (cukrovinky), těsto na dorty, těsto na koláče, želé ovocné (cukrovinky).

(590) Barevná
(730) **APPLE - SIN s.r.o.**, Chlumova 206/28, Praha 3, 13000, CZ

(210) **O-519162**
(220) 14.01.2015
(320) 14.01.2015
(511) 30
(540)



(510) (30) bombóny, cukrovinky, dorty, chalva (cukroví), chléb, keksy, koláče s náplní, kreky, kukuřičné vločky, kukuřičný škrob, marcipán, medovíčky, perníky, melasa, muesli, náhražky (kávové -), oplatky, ovesné vločky, pečivo jemné, pečivo s masovou náplní, pěny (čokoládové -), pěny (dezerty -) (zákusky), pudinky, sušenky, sušenky (máslové), suchary, biskvity, tabletky (cukrovinky), těsto na dorty, těsto na koláče, želé ovocné (cukrovinky).

(590) Barevná
(730) **APPLE - SIN s.r.o.**, Chlumova 206/28, Praha 3, 13000, CZ

(210) **O-519163**
(220) 14.01.2015
(320) 14.01.2015
(511) 32
(540)



(510) (32) citronády, koktejly nealkoholické, kvas (nealkoholické nápoje), minerální vody (nápoje), minerální vody (přípravky na výrobu -), nápoje (nealkoholické na bázi medu), nápoje (nealkoholické -), nápoje (přípravky na výrobu -), nektar (ovocný -) (nealkoholický), ovocné šťávy (nealkoholické nápoje z -), příchutě na výrobu nápojů, sirupy na výrobu nápojů, sirupy pro limonády, stolové vody, šerbety (nápoje), šťávy (ovocné -), šumivá voda, šumivé nápoje (prášky na výrobu -), tablety na přípravu šumivých nápojů.

(590) Barevná
(730) **APPLE - SIN s.r.o.**, Chlumova 206/28, Praha 3, 13000, CZ

(210) **O-519164**
(220) 14.01.2015
(320) 14.01.2015
(511) 30
(540)



(510) (30) bonbóny, cukrovinky, dorty, chalva (cukroví), chléb, keksy, koláče s náplní, kreky, kukuřičné vločky, kukuřičný škrob, marcipán, medovníky, perníky, melasa, muesli, náhražky (kávové -), oplatky, ovesné vločky, pečivo jemné, pečivo s masovou náplní, pěny (čokoládové -), pěny (dezerty -) (zákusky), pudinky, sušenky, sušenky (máslové), suchary, biskvity, tablety (cukrovinky), těsto na dorty, těsto na koláče, želé ovocné (cukrovinky).

(590) Barevná
(730) **APPLE - SIN s.r.o.**, Chlumova 206/28, Praha 3, 13000, CZ

(210) **O-519165**
(220) 14.01.2015
(320) 14.01.2015
(511) 43
(540)

GamberoRosso

(510) (43) hostinská činnost, provozování restaurace, kavárny, vinárny, baru, catering a jiné služby v oboru gastronomie.
(730) **Mydone s.r.o.**, Valečovská 846/2, Praha 9, 19000, CZ

(210) **O-519166**
(220) 14.01.2015
(320) 14.01.2015
(511) 43
(540)



(510) (43) hostinská činnost, provozování restaurace, kavárny, vinárny, baru, catering a jiné služby v oboru gastronomie.

(590) Barevná
(730) **Mydone s.r.o.**, Valečovská 846/2, Praha 9, 19000, CZ

(210) **O-519184**
(220) 15.01.2015
(320) 15.01.2015
(511) 35, 36, 41
(540)

REALITY 22

(510) (35) propagační činnost, reklama, pomoc při řízení obchodní činnosti, obchodní administrativa, kancelářské práce; (36) pojištění, služby finanční, služby peněžní, služby nemovitostní; (41) výchova, vzdělávání, zábava, sportovní a kulturní aktivity.

(730) **REALITY 22 Czech Republic s.r.o.**, Mánesova 812/6, Praha 2, 12000, CZ

(210) **O-519185**
(220) 15.01.2015
(320) 15.01.2015
(511) 35, 36, 41
(540)

REALITY 33

(510) (35) propagační činnost, reklama, pomoc při řízení obchodní činnosti, obchodní administrativa, kancelářské práce; (36) pojištění, služby finanční, služby peněžní, služby nemovitostní; (41) výchova, vzdělávání, zábava, sportovní a kulturní aktivity.

(730) **REALITY 33 s.r.o.**, Mánesova 812/6, Praha 2, 12000, CZ

(210) **O-519186**
(220) 15.01.2015
(320) 15.01.2015
(511) 35, 36, 41
(540)

REALITY 44

(510) (35) propagační činnost, reklama, pomoc při řízení obchodní činnosti, obchodní administrativa, kancelářské práce; (36) pojištění, služby finanční, služby peněžní, služby nemovitostní; (41) výchova, vzdělávání, zábava, sportovní a kulturní aktivity.

(730) **REALITY 44 s.r.o.**, Mánesova 812/6, Praha 2, 12000, CZ

(210) **O-519187**
(220) 15.01.2015
(320) 15.01.2015
(511) 35, 36, 41
(540)

REALITY 55

(510) (35) propagační činnost, reklama, pomoc při řízení obchodní činnosti, obchodní administrativa, kancelářské práce; (36) pojištění, služby finanční, služby peněžní, služby nemovitostní; (41) výchova, vzdělávání, zábava, sportovní a kulturní aktivity.

(730) **REALITY 55 s.r.o.**, Mánesova 812/6, Praha 2, 12000, CZ

(210) **O-519189**

(220) 15.01.2015

(320) 15.01.2015

(511) 35, 36, 41

(540)

REALITY 77

(510) (35) propagační činnost, reklama, pomoc při řízení obchodní činnosti, obchodní administrativa, kancelářské práce; (36) pojištění, služby finanční, služby peněžní, služby nemovitostní; (41) výchova, vzdělávání, zábava, sportovní a kulturní aktivity.

(730) **REALITY 77 s.r.o.**, Mánesova 812/6, Praha 2, 12000, CZ

(210) **O-519190**

(220) 15.01.2015

(320) 15.01.2015

(511) 35, 36, 41

(540)

REALITY 88

(510) (35) propagační činnost, reklama, pomoc při řízení obchodní činnosti, obchodní administrativa, kancelářské práce; (36) pojištění, služby finanční, služby peněžní, služby nemovitostní; (41) výchova, vzdělávání, zábava, sportovní a kulturní aktivity.

(730) **REALITY 88 s.r.o.**, Mánesova 812/6, Praha 2, 12000, CZ

(210) **O-519206**

(220) 15.01.2015

(320) 15.01.2015

(511) 11

(540)

VIADRUS NAOS

(510) (11) plynová zařízení na ohřev vody.

(730) **VIADRUS a.s.**, Bezručova 300, Bohumín, 73581, CZ

(210) **O-519207**

(220) 15.01.2015

(320) 15.01.2015

(511) 9, 16, 25, 35, 41

(540)

DEADLY STORM

(510) (9) nosiče zvuku i obrazu (nahrané); (16) kalendáře, lístky, podložky papírové pod sklenice, pohlednice, publikace (tištěné), tiskoviny; (25) čepice, opasky, šály, šátky, trička; (35) pronájem reklamních ploch, služby reklamní agentury, rozšiřování reklamních nebo inzertních materiálů, služby umělecké agentury, vydávání reklamních textů, předvádění zboží; (41) služby poskytované orchestry, organizování kulturních nebo vzdělávacích představení, pořádání koncertů a hudebních produkcí.

(730) **Radoš Michal Ing.**, Výsluní 595, Plasy, 33101, CZ

(740) **POLÁČEK a kol.** patentoprávní a známková kancelář, Ing. Jiří Poláček, Dominikánská 6, Plzeň, 30112

(210) **O-519214**

(220) 15.01.2015

(320) 15.01.2015

(511) 25, 28, 35

(540)

FLOORBALL FREAK

(510) (25) oděvy, obuv, kloboučnické zboží; (28) hry, hračky, potřeby pro gymnastiku a sport, které nejsou uvedeny v jiných třídách, vánoční ozdoby; (35) propagační činnost, reklama, pomoc při řízení obchodní činnosti, obchodní administrativa, kancelářské práce.

(730) **Čermák Petr Bc.**, Svobody 520/2A, Liberec, 46005, CZ

(210) **O-519219**

(220) 15.01.2015

(320) 15.01.2015

(511) 12, 25, 28

(540)



(510) (12) dětské kočárky, příkrývky na dětské kočárky, golfové vozíky, dětské skládací kočárky, příkrývky na dětské skládací kočárky, příkrývky na dětské pojízdné sedačky, sklápěcí kryty (střechy) na dětské pojízdné sedačky, dětské sportovní kočárky; (25) body, boty šněrovací, bryndáčky (ne z papíru), čepice, dětské pleny z textilu, kabátky krátké, kalhotky dětské (oděvy), kalhoty, kombinézy (oděvy), legíny, nánožníky (ne elektricky vyhřívané), oblečení, obuv plátěná, oděvy pletené, podprsenky, pokrývky hlavy, ponožky, punčocháče (punčochové kalhoty), pyžama, rukavice, rukavice bez prstů, rukavice palcové, sukně, svetry, svrchní kabáty, šály, šátky, tílka, košilky, trička, výbavička pro novorozence; (28) boby, houpačky (hračky), hračky plyšové, chrastítka, koloběžky (hračky), koně houpací, kostky stavebnicové (hračky), láhve sací pro panenky, medvídci plyšové, panenky, šatičky pro panenky, sánky (sportovní potřeby), skluzavky (hry), vycpané hračky.

(730) **CARERO s.r.o.**, Písek u Jablunkova 311, Písek u Jablunkova, 73984, CZ

(210) **O-519222**

(220) 15.01.2015

(320) 15.01.2015

(511) 3, 5, 10, 24

(540)

SENIOR VIA

(510) (3) přípravky pro bělení a jiné prací prostředky, přípravky pro čištění, leštění, odmašťování a broušení, mýdla, parfumerie, vonné oleje, kosmetika, vlasové vody (lotions), zubní pasty; (5) farmaceutické a veterinářské výrobky, hygienické výrobky pro léčebné účely, dietní potraviny a dietetické přípravky pro léčebné nebo veterinární účely, potravní doplňky pro lidskou potřebu a pro zvířata, náplasti, obvazový materiál, materiály pro plombování zubů a pro zubní otisky, dezinfekční přípravky, výrobky pro hubení škodlivých zvířat, fungicidy, herbicidy; (10) přístroje a nástroje chirurgické, zubní, veterinářské, umělé údy, oči a zuby, ortopedické potřeby, materiál na sešívání ran; (24) textil a textilní zboží nezahrnuté v jiných třídách, povlečení, ubrusy.

(730) **Fischerová Markéta**, Mezilehlá 326/1, Praha 9 - Hrdlořezy, 19800, CZ

Havel Jiří MUDr., Hlavní 4, Štěchovice, 25207, CZ

(740) **Mgr., Ing. Tomáš Vitek**, Argentinská 783/18, Praha 7 - Holešovice, 17000

(210) **O-519223**
(220) 15.01.2015
(320) 15.01.2015
(511) 3, 5, 10, 24
(540)



(510) (3) přípravky pro bělení a jiné prací prostředky, přípravky pro čištění, leštění, odmašťování a broušení, mýdla, parfumerie, vonné oleje, kosmetika, vlasové vody (lotions), zubní pasty; (5) farmaceutické a veterinářské výrobky, hygienické výrobky pro léčebné účely, dietní potraviny a dietetické přípravky pro léčebné nebo veterinární účely, potravní doplňky pro lidskou potřebu a pro zvířata, náplasti, obvazový materiál, materiály pro plombování zubů a pro zubní otisky, dezinfekční přípravky, výrobky pro hubnutí škodlivých zvířat, fungicidy, herbicidy; (10) přístroje a nástroje chirurgické, zubní, veterinářské, umělé údy, oči a zuby, ortopedické potřeby, materiál na sešívání ran; (24) textil a textilní zboží nezahrnuté v jiných třídách, povlečení, ubrusy.

(730) **Fischerová Markéta**, Mezilehlá 326/1, Praha 9 - Hrdlořezy, 19800, CZ
Havel Jiří MUDr., Hlavní 4, Štěchovice, 25207, CZ

(740) Mgr., Ing. Tomáš Vítek, Argentinská 783/18, Praha 7 - Holešovice, 17000

(210) **O-519231**
(220) 15.01.2015
(320) 15.01.2015
(511) 16, 35, 41
(540)



(510) (16) tiskoviny periodické i neperiodické, knihy, časopisy; (35) propagační činnost, reklama, inzertní činnost v rámci vydávání časopisu; (41) vydavatelská a nakladatelská činnost.

(730) **Ehrlich Petr Ing.**, Sochařská 356/13, Praha 7 - Bubeneč, 17000, CZ

(740) Dana Lukajová, Voršilská 130/10, Praha 1 Nové Město, 11000

(210) **O-519236**
(220) 16.01.2015
(320) 16.01.2015
(511) 19, 37, 42
(540)



(510) (19) plastová okna a dveře; (37) demolice budov, dláždění cest, dozor nad stavbami, instalace dveří a oken, izolování proti vlhkosti, izolování staveb, klempířství a instalatérství, konzultace ve stavebnictví, malování a natírání (interiéru a exteriéru), montáže lešení, motorová vozidla (opravy a údržba), pronájem bagrů a rypadel, pronájem stavebních strojů a zařízení, sklady (stavby a opravy), stavby továren, zedníci (zednické služby); (42) inženýrská činnost ve stavebnictví.

(590) Barevná

(730) **ERGO VH, spol. s r.o.**, Břežnická 5461, Zlín, 76001, CZ

(210) **O-519256**
(220) 16.01.2015
(320) 16.01.2015
(511) 35
(540)



(510) (35) propagační činnost, reklama, pomoc při řízení obchodní činnosti, obchodní administrativa, kancelářské práce.

(730) **PiCaSo manufactory, s.r.o.**, Moravanská 334/120, Brno, 61900, CZ

(210) **O-519262**
(220) 16.01.2015
(320) 16.01.2015
(511) 35, 36, 42
(540)



(510) (35) propagační činnost, reklama, obchodní administrativa, zpracování textu a počítačových souborů; (36) služby týkající se financí a peněžnictví, poskytování platebních služeb, zajišťování peněžních převodů, vyhodnocování finančních a peněžních služeb; (42) navrhování a vývoj počítačového softwaru.

(590) Barevná

(730) **ThePay.cz**, Budíkov 65, Budíkov, 39601, CZ
(740) JUDr. Jiří Konečný, Jugoslávská 481/12, Praha 2, 12000

(210) **O-519265**
(220) 16.01.2015
(320) 16.01.2015
(511) 11, 37, 42
(540)



(510) (11) zařízení vzduchotechnická, klimatizační, topná a pro úpravu vzduchu, jejich součástí a příslušenství; (37) montáž a opravy zařízení a přístrojů topných, větracích, pro rozvod a ohřev vody, včetně jejich součástí a příslušenství, instalace a opravy klimatizačních zařízení; (42) služby projekční, inženýrské, konzultační a poradenské v oblasti klimatizace, topných zařízení a vzduchotechniky, vše v rámci této třídy.
(730) **NEXT COMFORT a.s.**, Štěrboholská 1434/102a, Praha 10 - Hostivař, 10200, CZ
(740) PatentCentrum Sedláč & Partners s.r.o., Husova 5, České Budějovice, 37001

(210) **O-519274**
(220) 19.01.2015
(320) 19.01.2015
(511) 35, 38, 42
(540)



(510) (35) optimalizace provozu na webových stránkách, propagace, reklama a marketing on-line webových stránek; (38) posílání zpráv pomocí webových stránek, poskytování přístupu k webovým stránkám; (42) tvorba internetových webových stránek, vývoj webových stránek, návrh webových stránek.
(730) **Nový Web s.r.o.**, Vršovická 416/9, Praha 10 - Vršovice, 10100, CZ

(210) **O-519297**
(220) 20.01.2015
(320) 20.01.2015
(511) 33, 35, 43
(540)

PETRATUR

ANNO 1934

(510) (33) alkoholické nápoje (s výjimkou pív); (35) propagační činnost, reklama, pomoc při řízení obchodní činnosti, obchodní administrativa, kancelářské práce; (43) služby zajišťující stravování a nápoje, dočasné ubytování.
(730) **Petratur Tomáš**, Blatnice pod Svatým Antonínkem 661, Blatnice pod Svatým Antonínkem, 69671, CZ
(740) Mgr. Pavel Vidura, Solná 1472/5, Ostrava, 70200

(210) **O-519301**
(220) 20.01.2015
(320) 20.01.2015
(511) 35
(540)



(510) (35) propagační činnost, reklama, pomoc při řízení obchodní činnosti, obchodní administrativa, kancelářské práce.
(590) Barevná
(730) **Gas International prodej s.r.o.**, Moulíkova 2238/1, Praha 5 - Smíchov, 15000, CZ

(210) **O-519302**
(220) 20.01.2015
(320) 20.01.2015
(511) 35, 41, 45
(540)



(510) (35) propagační činnost, reklama, pomoc při řízení obchodní činnosti, obchodní administrativa, kancelářské práce; (41) výchova, vzdělávání, zábava, sportovní a kulturní aktivity; (45) právní služby, bezpečnostní služby pro ochranu majetku a jednotlivců, osobní a sociální služby poskytované ostatními za účelem uspokojování potřeb jednotlivců, a to on-line služby sociálních sítí, zprostředkovatelství (právní služby), mimosoudní řešení sporů.
(730) **politické hnutí Změna**, U Nisy 362/6, Liberec, 46001, CZ

(210) **O-519309**

(220) 20.01.2015

(320) 20.01.2015

(511) 29, 31, 39

(540)

ŘÍZA

(510) (29) maso, ryby, drůbež a zvěřina, hranolky (bramborové), krokety, ovocně-zeleninové saláty, maso-zeleninové saláty, ovocné saláty, zeleninové saláty, smažené potraviny, jako smažené řízky, karbanátky, sekaná, polévky, hamburgery čerstvé, chlazené; (31) brambory; (39) automobilová doprava, balení zboží, balíky (doručování), dodávky zboží, doručovací a kurýrní služby, logistika v dopravě, pronájem mrazicích boxů, pronájem skladišť, přeprava a doručování výrobků uvedených ve třídách 29, 30, 31, 32, 33.

(730) **Central Food Service, s.r.o.**, Mařákova 302/8, Praha 6 - Dejvice, 16000, CZ

(740) Advokátní kancelář Gürlich & Co., JUDr. Richard Gürlich, Politických vězňů 1597/19, Praha 1, 11000

(210) **O-519326**

(220) 20.01.2015

(320) 20.01.2015

(511) 36, 39

(540)



(510) (36) shromažďování finančních prostředků (fundraising) a jejich poskytování na podporu projektů v oblasti vzdělávání a vědy s důrazem na podporu projektů v oblastech Arktidy a Antarktidy; (39) doprava, balení a skladování zboží, organizování cest, dopravní informace, služby a poradenství v oblasti dopravy, pronájem dopravních prostředků, organizování poznávacích zájezdů.

(590) Barevná

(730) **Nadační fond Česká Antarktida**, Říčanská 1984/5, Praha 10, 10100, CZ

(740) Advokátní kancelář Kříž a partneři s.r.o., prof. JUDr. Jan Kříž, Dlouhá 13, Praha 1, 11000

(210) **O-519327**

(220) 20.01.2015

(320) 20.01.2015

(511) 9, 16, 35, 38, 41

(540)



(510) (9) data, informace a databáze, nahrané zvukové a zvukově-obrazové záznamy, vše na elektronických, magnetických, optických a jiných nosičích v rámci třídy 9 nebo v elektronických, datových, informačních a telekomunikačních sítích, multimediální aplikace, elektronická periodika a knihy, stahovatelná zvonění pro mobilní telefony, stahovatelné hudební soubory, stahovatelné obrazové soubory; (16) tiskoviny všeho druhu,

noviny, časopisy, periodika, knihy, učebnice, učební pomůcky (s výjimkou přístrojů), křížovky, katalogy, papírenské zboží; (35) inzertní činnost, reklamní a propagační činnost, marketing, prezentace výrobků v komunikačních médiích pro účely maloobchodu, pronájem reklamních ploch na Internetu, zajišťování předplatného novin a časopisů, průzkum trhu, průzkum veřejného mínění, komerční informace a rady pro spotřebitele, služby v oblasti srovnávání cen; (38) přenos zpráv a informací, komunikace, šíření tištěných a elektronických periodik a knih, vše prostřednictvím počítačů, elektronických, počítačových, datových a telekomunikačních sítí (zejména prostřednictvím Internetu), poskytování přístupu k databázím, poskytování internetových diskusních fór, informační služby na Internetu, provozování internetových portálů; (41) výchovná, vzdělávací a zábavná činnost, sportovní a kulturní aktivity, organizování vzdělávacích a zábavných soutěží, obrazové a textové zpravodajství, vydavatelská činnost, vydávání elektronických knih a časopisů on-line, poskytování on-line elektronických publikací (bez možnosti stažení), provozování her on-line, rozmnožování a nahrávání zvukových a zvukově-obrazových záznamů, poskytování informací o možnostech zábavy, rekreace a rozptýlení, o výchově a vzdělávání.

(590) Barevná

(730) **CZECH NEWS CENTER a.s.**, Komunardů 1584/42, Praha 7, 17000, CZ

(210) **O-519328**

(220) 20.01.2015

(320) 20.01.2015

(511) 16, 35, 38, 41

(540)

BLESK síla na Vaší straně

(510) (16) tiskoviny všeho druhu, noviny, časopisy, periodika, knihy, učebnice, učební pomůcky (s výjimkou přístrojů), křížovky, katalogy, papírenské zboží; (35) inzertní činnost, reklamní a propagační činnost, marketing, prezentace výrobků v komunikačních médiích pro účely maloobchodu, pronájem reklamních ploch na internetu, zajišťování předplatného novin a časopisů, průzkum trhu, průzkum veřejného mínění, komerční informace a rady pro spotřebitele, služby v oblasti srovnávání cen; (38) přenos zpráv a informací, komunikace, šíření tištěných a elektronických periodik a knih, vše prostřednictvím počítačů, elektronických, počítačových, datových a telekomunikačních sítí (zejména prostřednictvím Internetu), poskytování přístupu k databázím, poskytování internetových diskusních fór, informační služby na Internetu, provozování internetových portálů; (41) výchovná, vzdělávací a zábavná činnost, sportovní a kulturní aktivity, organizování vzdělávacích a zábavných soutěží, obrazové a textové zpravodajství, vydavatelská činnost, vydávání elektronických knih a časopisů on-line, poskytování on-line elektronických publikací (bez možnosti stažení), provozování her on-line, rozmnožování a nahrávání zvukových a zvukově-obrazových záznamů, poskytování informací o možnostech zábavy, rekreace a rozptýlení, o výchově a vzdělávání.

(730) **CZECH NEWS CENTER a.s.**, Komunardů 1584/42, Praha 7, 17000, CZ

(210) **O-519329**

(220) 20.01.2015

(320) 20.01.2015

(511) 35, 38, 41

(540)



(510) (35) propagační činnost, reklama, pomoc při řízení obchodní činnosti, obchodní administrativy, kancelářské práce; (38) spoje (komunikace); (41) výchova, vzdělávání, zábava, sportovní a kulturní aktivity.

(590) Barevná

(730) **Ristretto CZ s.r.o.**, Týn 639/1, Praha 1, 11000, CZ

(740) CHSH Kališ & Partners s.r.o., advokátní kancelář, JUDr. Petr Kališ, Týn 639/1, Praha 1, 11000

(210) **O-519332**
(220) 21.01.2015
(320) 21.01.2015
(511) 6, 35, 40, 42
(540)

HAMARKodlitky

(510) (6) obecné kovy a jejich slitiny, odlitky z šedé litiny, tvárné litiny, oceli a hliníku, odlitky ze slitin neželezných kovů, odlitky tepelně opracované zčásti nebo zcela, formy slévárenské (kovové), modely pro výrobu pískových forem pro slévárství, kokily (slévárenské); (35) dodavatelské služby pro třetí osoby (nákup výrobků a služeb pro jiné podniky), obchodní nebo podnikatelské informace, poradenské služby v obchodní činnosti; (40) úprava a zpravování kovů a slitin (slévárství), nástrojařství, kovoobráběčství, modelárství, montáž materiálů na objednávku (pro třetí osoby), informace o zpracování kovových materiálů, odborné poradenství v uvedených oblastech této třídy; (42) inženýrské práce (expertizy), kontrola kvality, zkoušky materiálů, projektové studie technické, technický průzkum, zpracování atestů a protokolů, zprostředkovatelská činnost v uvedených oblastech této třídy.

(590) Barevná

(730) **Martišek Karel Ing.**, Dlouhá 200/10, Šlapanice, 66451, CZ

(740) Patentová a známková kancelář Jandová - Vaňková, Ing. Marie Jandová, Nerudova 1095, Kuřim, 66434

(210) **O-519333**

(220) 21.01.2015

(320) 21.01.2015

(511) 36, 37

(540)

FIALA & FIALA

(510) (36) správa nemovitostí; (37) čištění, chemické čištění, čištění budov (fasád), čištění interiérů, čištění oken, čištění ulic, úklid interiérů.

(730) **Fiala Filip**, náměstí Republiky 13, Lom, 43511, CZ

(740) Mgr. Vladimíra Salvetová, Ořechová 512/239, Most - Vtelno, 43401

(210) **O-519339**

(220) 21.01.2015

(320) 21.01.2015

(511) 12, 35, 37

(540)

ŠKODA



SIMPLY CLEVER

(510) (12) automobily a jejich části, vše ve třídě 12; (35) marketingové, inzertní a reklamní služby a činnost; (37) servisní a opravárenské služby a činnosti v oblasti automobilového průmyslu.

(590) Barevná

(730) **ŠKODA AUTO a.s.**, tř. Václava Klementa 869, Mladá Boleslav II, 29301, CZ

Zamítnuté a částečně zamítnuté přihlášky ochranných známek po zveřejnění

Zjistí-li Úřad v průběhu řízení o námitkách, že přihlašovaná ochranná známka nesplňuje podmínky pro zápis, přihlášku zamítne. Zjistí-li, že přihlašovaná ochranná známka nesplňuje podmínky pro zápis jen pro některé výrobky nebo služby, přihlášku zamítne v rozsahu výrobků nebo služeb, pro které přihláška nesplňuje podmínky zápisu. S ohledem na tuto skutečnost, obsahuje tato kapitola údaje o rozhodnutích o zamítnutí přihlášky ochranné známky v celém nebo částečném rozsahu na základě ustanovení § 26 zákona č. 441/2003 Sb.

Údaje o výsledku rozhodnutí (zamítnutí přihlášky, částečné zamítnutí přihlášky) jsou uvedeny za datem právní moci rozhodnutí pod INID kódem (583) s názvem "Datum právní moci rozhodnutí/výsledek rozhodnutí".

(210) **O-458118**
(540)



(583) 16.02.2015/NABYTÍ P.M. - ČÁSTEČNÉ ZAMÍTNUTÍ PŘIHL. PO ZVEŘ.

(210) **O-490543**
(540)

COOP klasik

(583) 17.02.2015/NABYTÍ P.M. - ČÁSTEČNÉ ZAMÍTNUTÍ PŘIHL. PO ZVEŘ.

(210) **O-505329**
(540)



(583) 17.02.2015/NABYTÍ P.M. - ZAMÍTNUTÍ PŘIHLÁŠKY PO ZVEŘEJNĚNÍ

(210) **O-506066**
(540)



(583) 10.02.2015/NABYTÍ P.M. - ČÁSTEČNÉ ZAMÍTNUTÍ PŘIHL. PO ZVEŘ.

Zamítnuté námítky týkající se ochranných známek

V průběhu řízení o námítkách může být Úřadem zjištěno, že přihlašovaná ochranná známka, která byla zveřejněna ve Věstníku, nezasahuje do zákonem chráněných starších práv třetích osob, tzv. namítajících, uvedených v ustanovení § 7 zákona č. 441/2003 Sb., a proto Úřad námítky zamítne. Údaje o rozhodnutích o zamítnutí námítek na základě ustanovení § 26 zákona č. 441/2003 Sb. jsou obsaženy v této kapitole.

(210) **O-494315**
(540)

The logo for ForteFloor, with 'Forte' in blue and 'Floor' in yellow.

(210) **O-499045**
(540)
(583) 16.02.2015

CARBOTOX

(210) **O-503607**
(540)
(583) 16.02.2015

VELRYBKA

(583) 17.02.2015

Přehled zápisů ochranných známek bez změny ve vztahu ke zveřejněným přihláškám

Kapitola obsahuje údaje o ochranných známkách zapsaných na základě ustanovení § 28 odst. 1 zákona č. 441/2003 Sb., u kterých nedošlo ke změně údajů oproti zveřejněné přihlášce ochranné známky.

Číselný přehled											
344250	344251	344252	344253	344254	344255	344256	344257	344258	344259	344260	344261
344262	344263	344264	344265	344266	344267	344268	344269	344270	344271	344272	344273
344274	344275	344276	344277	344278	344279	344280	344281	344282	344283	344284	344285
344286	344287	344288	344289	344290	344291	344292	344293	344294	344295	344296	344297
344298	344299	344300	344301	344302	344303	344304	344305	344306	344307	344308	344309
344310	344311	344312	344313	344314	344315	344316	344317	344318	344319	344320	344321
344322	344323	344324	344325	344326	344327	344328	344329	344330	344331	344332	344333
344334	344335	344336	344337	344338	344339	344340	344341	344342	344343	344344	344345
344346	344347	344348	344349	344350	344351	344352	344353	344354	344355	344356	344357
344358	344359	344360	344361	344362	344363	344364	344365	344366	344367	344368	344369
344370	344371	344372	344373	344374	344375	344376	344377	344378	344379	344380	344381
344382	344383	344384	344385	344386	344387	344388	344389	344390	344391	344392	344393

Zápisy ochranných známek bez změny ve vztahu ke zveřejněným přihláškám

(111) **344250**
(220) 21.02.2011
(320) 21.02.2011
(442) 12.11.2014
(151) 18.02.2015
(730) **ZOTOS INTERNATIONAL Inc.**, 100 Tokeneke Road, Darien, CT, US
(210) O-502636

(111) **344251**
(220) 02.04.2013
(320) 02.04.2013
(442) 12.11.2014
(151) 18.02.2015
(730) **Samkwang Glass Co., Ltd.**, 18th fl. International Electronics Bulding Seochodong, Seocho-gu 1445-3, Seoul, KR
(210) O-503128
(590) Barevná

(111) **344252**
(220) 12.04.2013
(320) 12.04.2013
(442) 12.11.2014
(151) 18.02.2015
(730) **Pivovar Litovel a.s.**, Palackého 934, Litovel, 78401, CZ
(210) O-503490

(111) **344253**
(220) 04.07.2013
(320) 04.07.2013
(442) 02.01.2014
(151) 18.02.2015
(730) **Zunt Zdeněk**, Krokova 320, Písek, 39701, CZ
(210) O-505796
(590) Barevná

(111) **344254**
(220) 07.10.2013
(320) 07.10.2013
(442) 12.11.2014
(151) 18.02.2015
(730) **Tržiště, a.s.**, Tržiště 368/9, Praha 1, 11000, CZ
(210) O-508109

(111) **344255**
(220) 11.11.2013
(320) 11.11.2013
(442) 12.11.2014
(151) 18.02.2015
(730) **STUHA a.s.**, Radima Drejsla 93, Dobruška, 51801, CZ
(210) O-509059

(111) **344256**
(220) 18.11.2013
(320) 18.11.2013
(442) 12.11.2014
(151) 18.02.2015
(730) **VITANA, a.s.**, Mělnická 133, Byšice, 27714, CZ
(210) O-509307
(590) Barevná

(111) **344257**
(220) 19.11.2013
(320) 19.11.2013
(442) 12.11.2014
(151) 18.02.2015

(730) **Power Yoga Akademie s.r.o.**, Hellichova 458/1, Praha 1 - Malá Strana, 11800, CZ
(210) O-509325

(111) **344258**
(220) 09.12.2013
(320) 09.12.2013
(442) 12.11.2014
(151) 18.02.2015
(730) **Maur Petr Ing.**, K Mejtu 5/472, Praha 4 - Pisnice, 14200, CZ
(210) O-509828

(111) **344259**
(220) 27.12.2013
(320) 11.07.2013
(442) 12.11.2014
(151) 18.02.2015
(730) **Biogen Idec MA Inc.**, 14 Cambridge Center, Cambridge, MA, US
(210) O-510266

(111) **344260**
(220) 17.01.2014
(320) 17.01.2014
(442) 12.11.2014
(151) 18.02.2015
(730) **Wavevision s.r.o.**, Kubánské náměstí 1391/11, Praha 10 - Vršovice, 10000, CZ
(210) O-510676
(590) Barevná

(111) **344261**
(220) 24.01.2014
(320) 24.01.2014
(442) 12.11.2014
(151) 18.02.2015
(730) **SATUM CZECH s.r.o.**, Porážková 1424/20, Ostrava - Moravská Ostrava, 70200, CZ
(210) O-510853

(111) **344262**
(220) 31.01.2014
(320) 31.01.2014
(442) 12.11.2014
(151) 18.02.2015
(730) **Nadace Depositum Bonum**, Olbrachtova 1929/62, Praha 4, 14000, CZ
(210) O-511005

(111) **344263**
(220) 03.02.2014
(320) 03.02.2014
(442) 12.11.2014
(151) 18.02.2015
(730) **Komerční banka, a.s.**, Na Příkopě 969/33, Praha 1, 11407, CZ
(210) O-511031

(111) **344264**
(220) 07.02.2014
(320) 07.02.2014
(442) 12.11.2014
(151) 18.02.2015
(730) **Fresh For Life s.r.o.**, Údolní 1, Praha 4, 14700, CZ
(210) O-511154

(111) **344265**
(220) 10.02.2014
(320) 10.02.2014
(442) 28.05.2014
(151) 18.02.2015
(730) **SABANERO s.r.o.**, Hlubinská 1378/36, Ostrava, 70200, CZ
(210) O-511224
(590) Barevná

(111) **344266**
(220) 24.02.2014
(320) 24.02.2014
(442) 12.11.2014
(151) 18.02.2015
(730) **WELCOME TOURISTIC Praha, spol. s r.o.**, Královská 664/11,
Praha 1 - Staré Město, 11000, CZ
(210) O-511557
(590) Barevná

(111) **344267**
(220) 26.02.2014
(320) 26.02.2014
(442) 12.11.2014
(151) 18.02.2015
(730) **Air Technology s.r.o.**, Čajkovského 4235/47, Hodonín, 69501, CZ
(210) O-511559
(590) Barevná

(111) **344268**
(220) 03.03.2014
(320) 03.03.2014
(442) 12.11.2014
(151) 18.02.2015
(730) **Timmer a.s.**, Březinova 496/12, Praha 8, 18600, CZ
(210) O-511766

(111) **344269**
(220) 14.03.2014
(320) 14.03.2014
(442) 12.11.2014
(151) 18.02.2015
(730) **4H production s.r.o.**, Libušská 145/53, Praha 4 - Libuš, 14200, CZ
(210) O-512121
(590) Barevná

(111) **344270**
(220) 14.03.2014
(320) 14.03.2014
(442) 12.11.2014
(151) 18.02.2015
(730) **Individual Systemik AB**, Gravendal 16, Fredriksberg, SE
(210) O-512127
(590) Barevná

(111) **344271**
(220) 21.03.2014
(320) 21.03.2014
(442) 12.11.2014
(151) 18.02.2015
(730) **Český rozhlas**, Vinohradská 12, Praha 2, 12099, CZ
(210) O-512300

(111) **344272**
(220) 01.04.2014
(320) 01.04.2014
(442) 12.11.2014
(151) 18.02.2015

(730) **2GIS LIMITED**, Esperidon 12, CY-1087 Nikósie, CY
(210) O-512537
(590) Barevná

(111) **344273**
(220) 01.04.2014
(320) 01.04.2014
(442) 12.11.2014
(151) 18.02.2015
(730) **2GIS CZ s.r.o.**, Bucharova 1281/2, Praha 5 - Stodůlky, 15800, CZ
(210) O-512538
(590) Barevná

(111) **344274**
(220) 01.04.2014
(320) 01.04.2014
(442) 12.11.2014
(151) 18.02.2015
(730) **2GIS LIMITED**, Esperidon 12, CY-1087 Nikósie, CY
(210) O-512539

(111) **344275**
(220) 09.04.2014
(320) 09.04.2014
(442) 12.11.2014
(151) 18.02.2015
(730) **Čech Petr Ing.**, Na Císařce 22, Praha 5, 15000, CZ
(210) O-512729
(590) Barevná

(111) **344276**
(220) 25.04.2014
(320) 25.04.2014
(442) 12.11.2014
(151) 18.02.2015
(730) **Korner Kristián Ing.**, Hluboká 693, Ostrava - Petřkovice, 72529, CZ
(210) O-513145

(111) **344277**
(220) 29.04.2014
(320) 29.04.2014
(442) 12.11.2014
(151) 18.02.2015
(730) **Kostecké uzeniny a.s.**, Kostelec 60, 58861, CZ
(210) O-513215

(111) **344278**
(220) 29.04.2014
(320) 29.04.2014
(442) 12.11.2014
(151) 18.02.2015
(730) **Kostecké uzeniny a.s.**, Kostelec 60, 58861, CZ
(210) O-513216

(111) **344279**
(220) 05.05.2014
(320) 05.05.2014
(442) 12.11.2014
(151) 18.02.2015
(730) **International ART CAMPUS Prague, s.r.o.**, Na Pankráci 420/54, Praha
4, 14000, CZ
(210) O-513325
(590) Barevná

(111) **344280**
(220) 13.05.2014

(320) 13.05.2014
(442) 12.11.2014
(151) 18.02.2015
(730) **BORSA s.r.o.**, Rumiště 5/343, Brno, 602 00, CZ
(210) O-513490

(320) 22.05.2014
(442) 12.11.2014
(151) 18.02.2015
(730) **KNM Agency s.r.o.**, Krmovská 151/63, Opava, Předměstí, 74601, CZ
(210) O-513755

(111) **344281**
(220) 13.05.2014
(320) 13.05.2014
(442) 12.11.2014
(151) 18.02.2015
(730) **Smack food service s.r.o.**, Janovičky 26, Zámorsk, 56601, CZ
(210) O-513507

(111) **344289**
(220) 04.06.2014
(320) 04.06.2014
(442) 12.11.2014
(151) 18.02.2015
(730) **Novotný Robert Ing.**, Moravanů 2200/79, Praha 6 - Břevnov, 16900, CZ
(210) O-514062

(111) **344282**
(220) 14.05.2014
(320) 14.05.2014
(442) 29.10.2014
(151) 18.02.2015
(730) **Mystery Services s.r.o.**, Evropská 2690/17, Praha 6, 16000, CZ
(210) O-513530
(590) Barevná

(111) **344290**
(220) 06.06.2014
(320) 06.06.2014
(442) 12.11.2014
(151) 18.02.2015
(730) **KRANIMEX s.r.o.**, Nedokončená 1638, Praha 9 - Kyje, 19800, CZ
(210) O-514149
(590) Barevná

(111) **344283**
(220) 14.05.2014
(320) 14.05.2014
(442) 29.10.2014
(151) 18.02.2015
(730) **Mystery Services s.r.o.**, Evropská 2690/17, Praha 6, 16000, CZ
(210) O-513531

(111) **344291**
(220) 06.06.2014
(320) 06.06.2014
(442) 12.11.2014
(151) 18.02.2015
(730) **KRANIMEX s.r.o.**, Nedokončená 1638, Praha 9 - Kyje, 19800, CZ
(210) O-514150

(111) **344284**
(220) 30.05.2014
(320) 30.05.2014
(442) 12.11.2014
(151) 18.02.2015
(730) **OLFIN Car s.r.o.**, Královédvorská 0, Trutnov, 54101, CZ
(210) O-513550
(590) Barevná

(111) **344292**
(220) 06.06.2014
(320) 06.06.2014
(442) 12.11.2014
(151) 18.02.2015
(730) **Adamec Crane Systems s.r.o.**, Dolejší 96, Kosoř, 25226, CZ
(210) O-514156

(111) **344285**
(220) 20.05.2014
(320) 20.05.2014
(442) 12.11.2014
(151) 18.02.2015
(730) **Krajčůvek Jiří Ing.**, Zelená 12, Jihlava, 58601, CZ
(210) O-513679

(111) **344293**
(220) 13.06.2014
(320) 13.06.2014
(442) 12.11.2014
(151) 18.02.2015
(730) **Cortina Park s.r.o.**, Bakalářská 23, Praha 10, 10800, CZ
(210) O-514269
(590) Barevná

(111) **344286**
(220) 21.05.2014
(320) 21.05.2014
(442) 12.11.2014
(151) 18.02.2015
(730) **Kaiser Jaroslav**, Křtiny 2, Křtiny, 67905, CZ
(210) O-513703

(111) **344294**
(220) 13.06.2014
(320) 13.06.2014
(442) 12.11.2014
(151) 18.02.2015
(730) **Pokorný Lukáš**, Na Čeperce 1198, Unhošť, 27351, CZ
Mázik Miloš, Marhuľová 3, Tvrdošovice, SK
Máziková Klára, Bylany 31, Chrástřany, 28201, CZ
(210) O-514274

(111) **344287**
(220) 21.05.2014
(320) 21.05.2014
(442) 12.11.2014
(151) 18.02.2015
(730) **Homebook s.r.o.**, Oderská 172, Vítkov, 74901, CZ
(210) O-513710

(111) **344295**
(220) 15.06.2014
(320) 15.06.2014
(442) 12.11.2014
(151) 18.02.2015
(730) **VIVELINE s.r.o.**, náměstí Dr. M. Horákové 1359/7, Karlovy Vary, 36001, CZ
(210) O-514277
(590) Barevná

(111) **344288**
(220) 22.05.2014

(111) **344296**

(220) 16.06.2014
(320) 16.06.2014
(442) 12.11.2014
(151) 18.02.2015

(730) **VPR a.s.**, ul. Litoměřická 280/48, Bílina, 41801, CZ
(210) O-514325
(590) Barevná

(111) **344297**

(220) 16.06.2014
(320) 16.06.2014
(442) 12.11.2014
(151) 18.02.2015

(730) **LUVIA a.s.**, Hrobčice č.p. 76, Hrobčice, 41757, CZ
(210) O-514326
(590) Barevná

(111) **344298**

(220) 17.06.2014
(320) 17.06.2014
(442) 12.11.2014
(151) 18.02.2015

(730) **Nekvapil Václav PhDr.**, Trojická 1449/4, Praha 2 - Nové Město, 12800, CZ
(210) O-514349

(111) **344299**

(220) 18.06.2014
(320) 18.06.2014
(442) 12.11.2014
(151) 18.02.2015

(730) **SIDAT, spol. s r.o.**, Zbrojnická 4/220, Praha 6, 16200, CZ
(210) O-514353

(111) **344300**

(220) 18.06.2014
(320) 18.06.2014
(442) 12.11.2014
(151) 18.02.2015

(730) **KLK s.r.o.**, Karlín 115, Karlín, 69614, CZ
(210) O-514355

(111) **344301**

(220) 18.06.2014
(320) 18.06.2014
(442) 12.11.2014
(151) 18.02.2015

(730) **Varmužová Ludmila JUDr.**, Rybníčky 502, Zlín, Kudlov, 76001, CZ
(210) O-514360

(111) **344302**

(220) 18.06.2014
(320) 18.06.2014
(442) 12.11.2014
(151) 18.02.2015

(730) **Live Energy, s.r.o.**, Sokolovská 100/94, Praha 8 - Karlín, 18600, CZ
(210) O-514366
(590) Barevná

(111) **344303**

(220) 18.06.2014
(320) 18.06.2014
(442) 12.11.2014
(151) 18.02.2015

(730) **Live Energy, s.r.o.**, Sokolovská 100/94, Praha 8 - Karlín, 18600, CZ

(210) O-514367

(590) Barevná

(111) **344304**

(220) 19.06.2014
(320) 19.06.2014
(442) 12.11.2014
(151) 18.02.2015

(730) **Sportongo s.r.o.**, Mařatkova 917/4, Praha 12 - Kamýk, 14200, CZ
(210) O-514401

(111) **344305**

(220) 19.06.2014
(320) 19.06.2014
(442) 12.11.2014
(151) 18.02.2015

(730) **Sportongo s.r.o.**, Mařatkova 917/4, Praha 12 - Kamýk, 14200, CZ
(210) O-514402

(111) **344306**

(220) 24.06.2014
(320) 24.06.2014
(442) 12.11.2014
(151) 18.02.2015

(730) **MAFRA, a.s.**, Karla Engliše 519/11, Praha 5, 15000, CZ
(210) O-514506

(111) **344307**

(220) 24.06.2014
(320) 24.06.2014
(442) 12.11.2014
(151) 18.02.2015

(730) **Lidl Stiftung & Co. KG**, Stiftsbergstr.1, 74172 Neckarsulm, DE
(210) O-514510

(111) **344308**

(220) 01.07.2014
(320) 01.07.2014
(442) 12.11.2014
(151) 18.02.2015

(730) **politické hnutí Změna**, U Nisy 362/6, Liberec, 46001, CZ
(210) O-514660

(111) **344309**

(220) 02.07.2014
(320) 02.07.2014
(442) 12.11.2014
(151) 18.02.2015

(730) **Nehéz Kamil**, Malesická 1178/8, Plzeň, 31800, CZ
(210) O-514729

(111) **344310**

(220) 03.07.2014
(320) 03.07.2014
(442) 12.11.2014
(151) 18.02.2015

(730) **INDUST, s.r.o.**, Kounicova 290/51, Brno, 60200, CZ
(210) O-514763
(590) Barevná

(111) **344311**

(220) 04.07.2014
(320) 04.07.2014
(442) 12.11.2014
(151) 18.02.2015

(730) **Collegium 1704, o.p.s.**, Mánesova 813/4, Praha 2 - Vinohrady, 12000, CZ

(210) O-514776

(111) **344312**

(220) 04.07.2014

(320) 04.07.2014

(442) 12.11.2014

(151) 18.02.2015

(730) **XINTEX, spol. s r.o.**, Sokolovská 84-86, Praha 8, 18600, CZ

(210) O-514782

(111) **344313**

(220) 04.07.2014

(320) 04.07.2014

(442) 12.11.2014

(151) 18.02.2015

(730) **XINTEX, spol. s r.o.**, Sokolovská 84-86, Praha 8, 18600, CZ

(210) O-514783

(111) **344314**

(220) 04.07.2014

(320) 04.07.2014

(442) 12.11.2014

(151) 18.02.2015

(730) **XINTEX, spol. s r.o.**, Sokolovská 84-86, Praha 8, 18600, CZ

(210) O-514784

(111) **344315**

(220) 07.07.2014

(320) 07.07.2014

(442) 12.11.2014

(151) 18.02.2015

(730) **Petit Gurman s.r.o.**, Havlovská 1193/45, Praha 6 - Dejvice, 16000, CZ

(210) O-514831

(111) **344316**

(220) 07.07.2014

(320) 07.07.2014

(442) 12.11.2014

(151) 18.02.2015

(730) **Hanuš Tomáš**, Valteřice 34, Horní Branná, 51401, CZ

(210) O-514836

(111) **344317**

(220) 07.07.2014

(320) 07.07.2014

(442) 12.11.2014

(151) 18.02.2015

(730) **Maestro International Incorporated**, 2000 Purchase Street, Purchase, 10577, NY, US

(210) O-514837

(590) Barevná

(111) **344318**

(220) 07.07.2014

(320) 07.07.2014

(442) 12.11.2014

(151) 18.02.2015

(730) **MasterCard International Incorporated**, 2000 Purchase Street, Purchase, NY, US

(210) O-514838

(590) Barevná

(111) **344319**

(220) 07.07.2014

(320) 07.07.2014

(442) 12.11.2014

(151) 18.02.2015

(730) **SUNKINS a.s.**, Americká 17, Praha 2 - Vinohrady, 12000, CZ

(210) O-514843

(111) **344320**

(220) 07.07.2014

(320) 07.07.2014

(442) 12.11.2014

(151) 18.02.2015

(730) **Smarty CZ a.s.**, Politických vězňů 1272/21, Praha 1, 11000, CZ

(210) O-514845

(111) **344321**

(220) 10.07.2014

(320) 10.07.2014

(442) 12.11.2014

(151) 18.02.2015

(730) **Jurtin René**, Mírová 1007, Bohumín, 73581, CZ

Vašík Lumír, Čs. armády 1063, Bohumín - Nový Bohumín, 73581, CZ

(210) O-514964

(590) Barevná

(111) **344322**

(220) 10.07.2014

(320) 10.07.2014

(442) 12.11.2014

(151) 18.02.2015

(730) **LiveSport s.r.o.**, Office Park Nové Butovice, Bucharova 1314/8, Budova D, Praha 5 - Stodůlky, 15800, CZ

(210) O-514976

(590) Barevná

(111) **344323**

(220) 14.07.2014

(320) 14.07.2014

(442) 12.11.2014

(151) 18.02.2015

(730) **PHARMACOPEA CZ s.r.o.**, Rybná 716/24, Praha 1 - Staré Město, 11000, CZ

(210) O-515022

(111) **344324**

(220) 17.07.2014

(320) 17.07.2014

(442) 12.11.2014

(151) 18.02.2015

(730) **NOVA COAST INC.**, 255 Keele St., Toronto M6P-2K1, CA

(210) O-515098

(111) **344325**

(220) 17.07.2014

(320) 17.07.2014

(442) 12.11.2014

(151) 18.02.2015

(730) **Progres Partners Advertising, s.r.o.**, Opletalova 55, Praha 1, 11000, CZ

(210) O-515099

(111) **344326**

(220) 17.07.2014

(320) 17.07.2014

(442) 12.11.2014

(151) 18.02.2015

(730) **Progres Partners Advertising, s.r.o.**, Opletalova 55, Praha 1, 11000, CZ

(210) O-515100

(111) **344327**
(220) 17.07.2014
(320) 17.07.2014
(442) 12.11.2014
(151) 18.02.2015
(730) **Progres Partners Advertising, s.r.o.**, Opletalova 55, Praha 1, 11000, CZ
(210) O-515101

(111) **344328**
(220) 17.07.2014
(320) 17.07.2014
(442) 12.11.2014
(151) 18.02.2015
(730) **Progres Partners Advertising, s.r.o.**, Opletalova 55, Praha 1, 11000, CZ
(210) O-515103

(111) **344329**
(220) 17.07.2014
(320) 17.07.2014
(442) 12.11.2014
(151) 18.02.2015
(730) **Novotná Bittnerová Miroslava**, J.Hory 1510, Kladno, 27201, CZ
(210) O-515105

(111) **344330**
(220) 17.07.2014
(320) 17.07.2014
(442) 12.11.2014
(151) 18.02.2015
(730) **DEJME DĚTEM ŠANCI o.p.s.**, Nad Nuslemi 714/11, Praha 4 - Nusle, 14000, CZ
(210) O-515107

(111) **344331**
(220) 28.07.2014
(320) 28.07.2014
(442) 12.11.2014
(151) 18.02.2015
(730) **Opavia - LU, s.r.o.**, Karolinská 661, Praha 8, 18600, CZ
(210) O-515336
(590) Barevná

(111) **344332**
(220) 29.07.2014
(320) 29.07.2014
(442) 12.11.2014
(151) 18.02.2015
(730) **Fatra, a.s.**, třída Tomáše Bati 1541, Napajedla, 76361, CZ
(210) O-515341

(111) **344333**
(220) 29.07.2014
(320) 29.07.2014
(442) 12.11.2014
(151) 18.02.2015
(730) **Fatra, a.s.**, třída Tomáše Bati 1541, Napajedla, 76361, CZ
(210) O-515344

(111) **344334**
(220) 29.07.2014
(320) 29.07.2014
(442) 12.11.2014
(151) 18.02.2015
(730) **Fatra, a.s.**, třída Tomáše Bati 1541, Napajedla, 76361, CZ
(210) O-515345

(111) **344335**
(220) 29.07.2014
(320) 29.07.2014
(442) 12.11.2014
(151) 18.02.2015
(730) **Fatra, a.s.**, třída Tomáše Bati 1541, Napajedla, 76361, CZ
(210) O-515348

(111) **344336**
(220) 29.07.2014
(320) 29.07.2014
(442) 12.11.2014
(151) 18.02.2015
(730) **Fatra, a.s.**, třída Tomáše Bati 1541, Napajedla, 76361, CZ
(210) O-515352

(111) **344337**
(220) 29.07.2014
(320) 29.07.2014
(442) 12.11.2014
(151) 18.02.2015
(730) **Fatra, a.s.**, třída Tomáše Bati 1541, Napajedla, 76361, CZ
(210) O-515353

(111) **344338**
(220) 29.07.2014
(320) 29.07.2014
(442) 12.11.2014
(151) 18.02.2015
(730) **Fatra, a.s.**, třída Tomáše Bati 1541, Napajedla, 76361, CZ
(210) O-515355

(111) **344339**
(220) 29.07.2014
(320) 29.07.2014
(442) 12.11.2014
(151) 18.02.2015
(730) **Fatra, a.s.**, třída Tomáše Bati 1541, Napajedla, 76361, CZ
(210) O-515356

(111) **344340**
(220) 29.07.2014
(320) 29.07.2014
(442) 12.11.2014
(151) 18.02.2015
(730) **Fatra, a.s.**, třída Tomáše Bati 1541, Napajedla, 76361, CZ
(210) O-515357

(111) **344341**
(220) 29.07.2014
(320) 29.07.2014
(442) 12.11.2014
(151) 18.02.2015
(730) **Fatra, a.s.**, třída Tomáše Bati 1541, Napajedla, 76341, CZ
(210) O-515358

(111) **344342**
(220) 30.07.2014
(320) 30.07.2014
(442) 12.11.2014
(151) 18.02.2015
(730) **Jindřich Lukáš Mgr.**, K Dubu 133, Jesenice u Prahy - Vestec, 25242, CZ
(210) O-515421

(111) **344343**
(220) 01.08.2014

(320) 01.08.2014
(442) 12.11.2014
(151) 18.02.2015
(730) **PH Rozvojová, a.s.**, V Jámě 699/5, Praha 1, 11000, CZ
(210) O-515448

(111) **344344**
(220) 08.08.2014
(320) 08.08.2014
(442) 12.11.2014
(151) 18.02.2015
(730) **Konektor Inovací s.r.o.**, Americká 340/31, Praha 2 - Vinohrady, 12000, CZ
(210) O-515621

(111) **344345**
(220) 08.08.2014
(320) 08.08.2014
(442) 12.11.2014
(151) 18.02.2015
(730) **Konektor Inovací s.r.o.**, Americká 340/31, Praha 2 - Vinohrady, 12000, CZ
(210) O-515622

(111) **344346**
(220) 08.08.2014
(320) 08.08.2014
(442) 12.11.2014
(151) 18.02.2015
(730) **Konektor Inovací s.r.o.**, Americká 340/31, Praha 2 - Vinohrady, 12000, CZ
(210) O-515623

(111) **344347**
(220) 08.08.2014
(320) 08.08.2014
(442) 12.11.2014
(151) 18.02.2015
(730) **Konektor Inovací s.r.o.**, Americká 340/31, Praha 2 - Vinohrady, 12000, CZ
(210) O-515624

(111) **344348**
(220) 08.08.2014
(320) 08.08.2014
(442) 12.11.2014
(151) 18.02.2015
(730) **Konektor Inovací s.r.o.**, Americká 340/31, Praha 2 - Vinohrady, 12000, CZ
(210) O-515625

(111) **344349**
(220) 08.08.2014
(320) 08.08.2014
(442) 12.11.2014
(151) 18.02.2015
(730) **Konektor Inovací s.r.o.**, Americká 340/31, Praha 2 - Vinohrady, 12000, CZ
(210) O-515626

(111) **344350**
(220) 21.08.2014
(320) 21.08.2014
(442) 12.11.2014
(151) 18.02.2015
(730) **AUTODROM MOST a.s.**, Tvrzova 5, Most, 43502, CZ
(210) O-515860

(111) **344351**
(220) 21.08.2014
(320) 21.08.2014
(442) 12.11.2014
(151) 18.02.2015
(730) **MDL Expo s.r.o.**, K Novému sídlišti 14/199, Praha 4, 14200, CZ
(210) O-515871
(590) Barevná

(111) **344352**
(220) 21.08.2014
(320) 21.08.2014
(442) 12.11.2014
(151) 18.02.2015
(730) **City Realex, a.s.**, Tenisová 954/16, Praha 10 - Hostivař, 10200, CZ
(210) O-515872
(590) Barevná

(111) **344353**
(220) 21.08.2014
(320) 21.08.2014
(442) 12.11.2014
(151) 18.02.2015
(730) **Popov Pavel RNDr.**, Želivského 1752, Tachov, 34701, CZ
(210) O-515884
(590) Barevná

(111) **344354**
(220) 26.08.2014
(320) 26.08.2014
(442) 12.11.2014
(151) 18.02.2015
(730) **Vališ Andrej**, Pod Rochusem 789, Uherské Hradiště, 68605, CZ
Vlachynský Jan Bc., Vladislava Perutky 1271, Uherské Hradiště, 68605, CZ
(210) O-515950

(111) **344355**
(220) 26.08.2014
(320) 26.08.2014
(442) 12.11.2014
(151) 18.02.2015
(730) **T-SOFT a.s.**, Novodvorská 1010/14, Praha 4 - Lhotka, 14200, CZ
(210) O-515951

(111) **344356**
(220) 26.08.2014
(320) 26.08.2014
(442) 12.11.2014
(151) 18.02.2015
(730) **KOSÁČCI - hračky, které letíí, s.r.o.**, Pod Habřím 143, Spojil, 53002, CZ
(210) O-515985

(111) **344357**
(220) 27.08.2014
(320) 27.08.2014
(442) 12.11.2014
(151) 18.02.2015
(730) **HTC holding a.s.**, Dobrovičova 8, Bratislava, SK
(210) O-516007

(111) **344358**
(220) 28.08.2014
(320) 28.08.2014
(442) 12.11.2014

(151) 18.02.2015
(730) **NUMERO UNO s.r.o.**, Kopečná 940/14, Brno střed, Staré, 60200, CZ
(210) O-516014
(590) Barevná

(111) **344359**
(220) 29.08.2014
(320) 29.08.2014
(442) 12.11.2014
(151) 18.02.2015
(730) **Firma 2.0 s.r.o.**, Krakovská 583/9, Praha 2 - Nové Město, 11000, CZ
(210) O-516052

(111) **344360**
(220) 01.09.2014
(320) 01.09.2014
(442) 12.11.2014
(151) 18.02.2015
(730) **CET 21 spol. s r.o.**, Kříženeckého náměstí 1078/5, Praha 5, 15200, CZ
(210) O-516081
(590) Barevná

(111) **344361**
(220) 01.09.2014
(320) 01.09.2014
(442) 12.11.2014
(151) 18.02.2015
(730) **Kučera David Bc.**, Velká Hraštica 90, Malá Hraštica, 26203, CZ
(210) O-516086

(111) **344362**
(220) 08.09.2014
(320) 08.09.2014
(442) 12.11.2014
(151) 18.02.2015
(730) **CET 21 spol. s r.o.**, Kříženeckého náměstí 1078/5a, Praha 5 - Hlubočepy, 15200, CZ
(210) O-516303

(111) **344363**
(220) 08.09.2014
(320) 08.09.2014
(442) 12.11.2014
(151) 18.02.2015
(730) **CET 21 spol. s r.o.**, Kříženeckého náměstí 1078/5a, Praha 5 - Hlubočepy, 15200, CZ
(210) O-516304

(111) **344364**
(220) 11.09.2014
(320) 11.09.2014
(442) 12.11.2014
(151) 18.02.2015
(730) **TIREX TYRE GROUP a.s.**, Londýnská 730/59, Praha 2 - Vinohrady, 12000, CZ
(210) O-516349

(111) **344365**
(220) 15.09.2014
(320) 15.09.2014
(442) 12.11.2014
(151) 18.02.2015
(730) **Jelínková Drahomíra**, Zdětín 97, Benátky nad Jizerou, 29471, CZ
(210) O-516424
(590) Barevná

(111) **344366**
(220) 15.09.2014
(320) 15.09.2014
(442) 12.11.2014
(151) 18.02.2015
(730) **PREMIUM PELLETS s.r.o.**, Petrská 1426/1, Praha 1, 11000, CZ
(210) O-516427

(111) **344367**
(220) 15.09.2014
(320) 15.09.2014
(442) 12.11.2014
(151) 18.02.2015
(730) **PREMIUM PELLETS s.r.o.**, Petrská 1426/1, Praha 1, 11000, CZ
(210) O-516428

(111) **344368**
(220) 17.09.2014
(320) 17.09.2014
(442) 12.11.2014
(151) 18.02.2015
(730) **Hope Studio s.r.o.**, Za Černým mostem 1521, Praha 9, 19800, CZ
(210) O-516472

(111) **344369**
(220) 17.09.2014
(320) 17.09.2014
(442) 12.11.2014
(151) 18.02.2015
(730) **T-MC66, s.r.o.**, Za Černým mostem 1521, Praha 9, 19800, CZ
(210) O-516473

(111) **344370**
(220) 17.09.2014
(320) 17.09.2014
(442) 12.11.2014
(151) 18.02.2015
(730) **Rudzinskýj Ivan**, Závodu míru 1888, Pardubice I, Zelené Předměstí, 53002, CZ
(210) O-516474

(111) **344371**
(220) 17.09.2014
(320) 17.09.2014
(442) 12.11.2014
(151) 18.02.2015
(730) **Vinařská asociace ČR, o.s.**, Husova 1167/3, Hustopeče, 69301, CZ
(210) O-516495
(590) Barevná

(111) **344372**
(220) 17.09.2014
(320) 17.09.2014
(442) 12.11.2014
(151) 18.02.2015
(730) **Timura Miroslav Mgr.**, Pivoň 10, Mnichov, 34522, CZ
(210) O-516496
(590) Barevná

(111) **344373**
(220) 17.09.2014
(320) 17.09.2014
(442) 12.11.2014
(151) 18.02.2015
(730) **STARLIFE s.r.o.**, Husovo náměstí 1702, Hostivice, 25301, CZ
(210) O-516497
(590) Barevná

(111) **344374**
(220) 17.09.2014
(320) 17.09.2014
(442) 12.11.2014
(151) 18.02.2015
(730) **Richtrová Šárka Mgr.**, Pod Zvonařkou 6, Praha 2, 12000, CZ
(210) O-516498
(590) Barevná

(111) **344375**
(220) 18.09.2014
(320) 18.09.2014
(442) 12.11.2014
(151) 18.02.2015
(730) **Baloun Richard**, Pod Lipami 2513/68, Praha 3, 13000, CZ
(210) O-516501
(590) Barevná

(111) **344376**
(220) 19.09.2014
(320) 19.09.2014
(442) 12.11.2014
(151) 18.02.2015
(730) **Lidl Stiftung & Co. KG**, Stiftsbergstrasse 1, 74172 Neckarsulm, DE
(210) O-516547

(111) **344377**
(220) 19.09.2014
(320) 19.09.2014
(442) 12.11.2014
(151) 18.02.2015
(730) **Lidl Stiftung & Co. KG**, Stiftsbergstrasse 1, 74172 Neckarsulm, DE
(210) O-516548
(590) Barevná

(111) **344378**
(220) 22.09.2014
(320) 22.09.2014
(442) 12.11.2014
(151) 18.02.2015
(730) **Jankovská Martina Dr. Ing.**, U Hotelu 57/9, Říčany - Strašín, 25101, CZ
(210) O-516563

(111) **344379**
(220) 22.09.2014
(320) 22.09.2014
(442) 12.11.2014
(151) 18.02.2015
(730) **Trejbal Jan**, Evropská 35, Praha 6, 16000, CZ
(210) O-516577
(590) Barevná

(111) **344380**
(220) 23.09.2014
(320) 23.09.2014
(442) 12.11.2014
(151) 18.02.2015
(730) **Sloučka Martin**, Jurkovičova 17/467, Brno, 63800, CZ
(210) O-516584

(111) **344381**
(220) 24.09.2014
(320) 24.09.2014
(442) 12.11.2014
(151) 18.02.2015

(730) **Tieku David**, Solniční 5, Brno, 60200, CZ
(210) O-516620

(111) **344382**
(220) 26.09.2014
(320) 26.09.2014
(442) 12.11.2014
(151) 18.02.2015
(730) **Frekvence 1, a.s.**, Wenzigova 1872/4, Praha 2, 12000, CZ
(210) O-516678

(111) **344383**
(220) 26.09.2014
(320) 26.09.2014
(442) 12.11.2014
(151) 18.02.2015
(730) **NUTREND D.S., a.s.**, Chválkovice 604, Olomouc, 77900, CZ
(210) O-516686

(111) **344384**
(220) 26.09.2014
(320) 26.09.2014
(442) 12.11.2014
(151) 18.02.2015
(730) **SANOFI**, 54 rue La Boétie, Paris, 75008, FR
(210) O-516690

(111) **344385**
(220) 26.09.2014
(320) 26.09.2014
(442) 12.11.2014
(151) 18.02.2015
(730) **Mostecká Dagmar Mgr.**, V Šáreckém údolí 2709/106a, Praha 6, 16400, CZ
(210) O-516694
(590) Barevná

(111) **344386**
(220) 01.10.2014
(320) 01.10.2014
(442) 12.11.2014
(151) 18.02.2015
(730) **BELUPO lijkovi i kozmetika d.d.**, Danica 5, 48000 Koprivnica, HR
(210) O-516792

(111) **344387**
(220) 01.10.2014
(320) 01.10.2014
(442) 12.11.2014
(151) 18.02.2015
(730) **BELUPO lijkovi i kozmetika d.d.**, Danica 5, 48 000 Koprivnica, HR
(210) O-516793

(111) **344388**
(220) 01.10.2014
(320) 01.10.2014
(442) 12.11.2014
(151) 18.02.2015
(730) **BELUPO lijkovi i kozmetika d.d.**, Danica 5, 48 000 Koprivnica, HR
(210) O-516794

(111) **344389**
(220) 01.10.2014
(320) 01.10.2014
(442) 12.11.2014
(151) 18.02.2015

(730) **Tany, spol. s r.o.**, Čs. Legií 563, Nýrsko, 34022, CZ
(210) O-516799
(590) Barevná

(111) **344390**

(220) 01.10.2014

(320) 01.10.2014

(442) 12.11.2014

(151) 18.02.2015

(730) **Tany, spol. s r.o.**, Čs. Legií 563, Nýrsko, 34022, CZ

(210) O-516801

(590) Barevná

(111) **344391**

(220) 03.10.2014

(320) 03.10.2014

(442) 12.11.2014

(151) 18.02.2015

(730) **PRO.MED.CS Praha a.s.**, Telčská 1, Praha 4, 14000, CZ

(210) O-516862

(111) **344392**

(220) 21.10.2014

(320) 21.10.2014

(442) 12.11.2014

(151) 18.02.2015

(730) **PALMETTO INVESTMENT s.r.o.**, Šaldova 219/1, Praha 8, 18600, CZ

(210) O-517154

(590) Barevná

(111) **344393**

(220) 21.10.2014

(320) 21.10.2014

(442) 12.11.2014

(151) 18.02.2015

(730) **CZECUSPOL, z.s.**, Šaldova 219/1, Praha 8, 18600, CZ

(210) O-517155

(590) Barevná

Přehled zápisů ochranných známek se změnou ve vztahu ke zveřejněným přihláškám

Kapitola obsahuje údaje o ochranných známkách zapsaných na základě ustanovení § 28 odst. 1 zákona č. 441/2003 Sb., u kterých došlo ke změně údajů oproti zveřejněné přihlášce ochranné známky.

Číselný přehled

344249

Zápisy ochranných známek se změnou ve vztahu ke zveřejněným přihláškám

(111) **344249**
(220) 10.09.2012
(320) 10.09.2012
(442) 06.03.2013
(151) 18.02.2015
(540)



(730) **M.I.P. Group, a.s.**, Hollarovo náměstí 11, Praha 3, 13000, CZ
(740) Mgr. Michal Čížek, advokát, Na Struze 1740/7, Praha 1, 11000
(510) (9) hudební díla, nahrané zvukové a zvukově obrazové záznamy; (35) marketingové studie, obchodní nebo podnikatelský průzkum, aranžování výkladů, průzkum trhu, vedení kartoték v počítači, obchodní nebo

podnikatelské informace, průzkum veřejného mínění, zpracování textů, systemizace informací do počítačových databází, data (vyhledávání) v počítačových souborech (pro třetí osoby), poskytování obchodních nebo podnikatelských informací, komerční využití Internetu, pomoc při řízení obchodní činnosti, marketing, průzkum a analýza trhu, reprografické práce, odborné obchodní poradenství, umělecká agentura (obchodní vedení), správa hotelů, obchodní podpora rozvoje komerčního využití Internetu i jiných počítačových, datových a komunikačních sítí, vyhledávání dat v počítačových souborech (pro třetí osoby); (40) tiskárny a polygrafie, ofsetový tisk, litografické tisky, hlubotisk, sítotisk, kopírování fotografických snímků, fotosazba, rytí, gravírování, vazby publikací, knihářství, informace o zpracování a úpravě materiálů; (43) vedení hotelu spadající do třídy 43, hotelové služby a ubytovací služby, včetně stravování, provozování restaurací, barů, kaváren, vináren, cukráren, bufetů a kiosků s občerstvením, příprava jídla a dodávky jídla též pro hosty, pořádání hostin, penziony, prodejní automaty (rychlé občerstvení).

(590) Barevná
(511) 9, 35, 40, 43
(210) O-498035

Zápisy licenčních smluv k ochranným známkám

V této kapitole jsou zveřejněny zápisy licenčních smluv podle ustanovení § 18 odst. 1 zákona č. 441/2003 Sb.

Číslo zápisu	Vlastník	Nabyvatel licence	Druh licence	Datum uzavření licenční smlouvy	S účinností od data
269023	Ing. Leo Kolečkář, Tichá 6, Držovice, 79607, CZ	POAK CZ, s.r.o., Palackého 715/15, Praha 1, Nové Město, 11000, CZ	sublicence	25.09.2012	18.02.2015
269023	Ing. Leo Kolečkář, Tichá 6, Držovice, 79607, CZ	Đurinová Blanka JUDr., Masarykovo nábřeží 247/14, Praha 1, Nové Město, 11000, CZ	sublicence	10.02.2015	20.02.2015
269023	Ing. Leo Kolečkář, Tichá 6, Držovice, 79607, CZ	Žabčik Milan, Kateřinice 34, 75621, CZ	sublicence	16.02.2015	20.02.2015
269514	Karel Jochmann, Riegrovo náměstí 265/6, Kroměříž, 76701, CZ	S & V STOCK s.r.o., Milady Horákové 2724, Kladno, 27201, CZ	sublicence	01.03.2014	18.02.2015
269514	Karel Jochmann, Riegrovo náměstí 265/6, Kroměříž, 76701, CZ	Premium bottle s.r.o., Marešova 643/6, Praha 9 - Černý Most, 19800, CZ	nevýlučná	01.03.2014	18.02.2015
269514	Karel Jochmann, Riegrovo náměstí 265/6, Kroměříž, 76701, CZ	HAVANA - RESTAURANT, s.r.o., Masarova 2428/9, Brno, Líšeň, 62800, CZ	sublicence	10.04.2014	18.02.2015
300725	Rzepka Jaroslav, Boleslavova 989/4, Ostrava 9, 70900, CZ	Rzepka Jakub Ing., Boleslavova 989/4, Ostrava, 70900, CZ	výlučná	26.01.2015	20.02.2015
320858	MORAGRO, a.s. v Prostějově, Za drahou 4332/4, Prostějov, 79687, CZ	M - CENTRUM, a.s., Za drahou 4332/4, Prostějov, 79601, CZ	výlučná	13.02.2015	23.02.2015
320859	MORAGRO, a.s. v Prostějově, Za drahou 4332/4, Prostějov, 79687, CZ	M - CENTRUM, a.s., Za drahou 4332/4, Prostějov, 79601, CZ	výlučná	13.02.2015	23.02.2015
320860	MORAGRO, a.s. v Prostějově, Za drahou 4332/4, Prostějov, 79687, CZ	M - CENTRUM, a.s., Za drahou 4332/4, Prostějov, 79601, CZ	výlučná	13.02.2015	23.02.2015
340449	Flaga GmbH, Flaga Strasse 1, Leobendorf, AT	Flaga s.r.o., Nádražní 47, Hustopeče, 69301, CZ	nevýlučná	22.01.2015	19.02.2015
341349	Flaga GmbH, Flaga Strasse 1, Leobendorf 2100, AT	ECO Energy Service s.r.o., Nádražní 47, Hustopeče, 69301, CZ	nevýlučná	27.01.2015	20.02.2015
342730	MORAGRO, a.s. v Prostějově, Za drahou 4332/4, Prostějov, 79687, CZ	M - CENTRUM, a.s., Za drahou 4332/4, Prostějov, 79601, CZ	výlučná	13.02.2015	23.02.2015

Ochranné známky zrušené a prohlášené za neplatné

Tato kapitola obsahuje údaje o rozhodnutích o zrušení ochranné známky na základě ustanovení § 31 zákona č. 441/2003 Sb. nebo o prohlášení ochranné známky za neplatnou na základě ustanovení § 32 zákona č. 441/2003 Sb. Existuje-li důvod zrušení/prohlášení ochranné známky za neplatnou pouze ve vztahu k některým z výrobků nebo služeb, Úřad ochrannou známku zruší/prohlásí za neplatnou pouze pro tyto výrobky nebo služby. Údaje o výsledku rozhodnutí (zrušení ochranné známky, částečné zrušení ochranné známky, prohlášení ochranné známky za neplatnou, prohlášení ochranné známky za částečně neplatnou) jsou uvedeny za datem právní moci rozhodnutí pod INID kódem (583) s názvem "Datum právní moci rozhodnutí/výsledek rozhodnutí".

(111) 238475
(540)



(111) 335510
(540)

Reon Argondian

(583) 17.02.2015 / NABYTÍ P.M. - PROHLÁŠENÍ OZ ZA NEPLATNOU

(583) 05.01.2015 / NABYTÍ P.M. - PROHLÁŠENÍ OZ ZA NEPLATNOU

Přehled obnov zápisu ochranných známek

Kapitola obsahuje údaje o ochranných známkách, u kterých byl na žádost vlastníka obnoven zápis podle ustanovení § 28 odst. 2 zákona č. 441/2003 Sb.

Číselný přehled											
151966	152016	156172	186521	186659	188420	191563	191564	192305	192509	193865	194561
196375	197560	197583	197584	197615	197691	197702	197730	197807	198433	199695	199696
199797	200144	200923	200972	200974	200975	201045	201160	201161	201651	201652	201960
202767	202869	206035	210815	272052	272399	274875	275025	275464	275482	275483	275553
275571	275578	275579	275662	275678	275722	275785	275786	276041	276221	276277	276291
276292	276293	276294	276295	276296	276731	276743	276774	276796	276797	276798	276807
276883	277313	277369	277370	277389	277390	277520	278260	278533	278540	278547	278669
279112	279275	279736	280185	280550	280836	280883	281218	281407	281408	282704	282705
282706	282707	283789	283794	283892	283921	283991	284586	284589	284682	296771	312806

Obnovy zápisu ochranných známek

(111) **151966**
(220) 23.02.1955
(151) 17.03.1955
(540)

MERKUR

(730) **Ing. Jaromír Kříž - CROSS**, Nádražní 289, Police nad Metují, 54954, CZ
(510) (28) dětské stavebnice, soupravy elektrických vlaků s kolejemi, transformátory k elektrickým vlakům.
(511) 28
(210) O-4411

(111) **152016**
(220) 12.03.1955
(151) 09.04.1955
(540)



(730) **Míkov s.r.o.**, Mikulášovice 741, 40779, CZ
(740) **PATENTSERVIS Praha a.s.**, Jivenská 1273/1, Praha 4, 14021
(510) Nožičské zboží všeho druhu, zejména jídelní přístroje /včetně doplňků jídelních přístrojů z hliníku/, kapesní nože, lovecké nože, řemeslnické nože, kuchyňské a řeznické nože, nůžky všeho druhu, pinsety všeho druhu, kleštičky a pilničky na nehty, potřeby pro domácnost a kancelář z kovu nebo umělé hmoty, jako kancelářské strojky, dírkovače, ořezávací strojky, sešíváčky, sponky na dopisy, vzorové spony a připínáčky.
(511) 6, 7, 8, 10, 16, 21
(210) O-4596

(111) **156172**
(220) 05.03.1965
(151) 16.04.1965
(540)

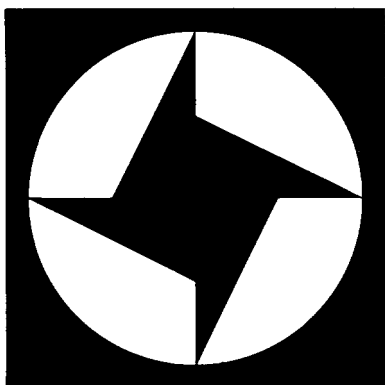

(730) **TOS KUŘIM - OS, a.s.**, Štefánikova 41/110, Brno, 60200, CZ
(740) **AK Mrázek - Mrázková, JUDr. Josef Mrázek, DrSc., Pernerova 11, Praha 8, 18600**
(510) (7) obráběcí stroje, zejména stavebnicové stroje, jednoúčelové stroje, výrobní linky, frézky a jemnovrtací stroje.
(511) 7
(210) O-33680

(111) **186521**
(220) 13.04.1995
(151) 04.07.1995
(540)



(730) **MERKANTA s.r.o.**, Zenklova 34, Praha 8, 18000, CZ
(740) **Ing. Walter Jiří, Počernická 54, Praha 10, 10800**
(510) (41) vydavatelství a nakladatelství.
(511) 41
(210) O-99321

(111) **186659**
(220) 11.04.1995
(151) 12.07.1995
(540)

EuroSET

(730) **Michalik Tomáš Ing.**, Seifertova 740, Trinec, Lyžbice, 73961, CZ
(740) **Ing. Pavel Nádvořník s.r.o.**, Sokola Tůmy 1099/1, Ostrava-Mariánské Hory, 70900
(510) Nafta, benzín, automobilový olej; auta, autobusy, automobilová vozidla, automobilové houkačky, karoserie a všechny výrobky této třídy.
(511) 4, 12
(210) O-99156

(111) **188420**
(220) 06.12.1994
(151) 21.02.1996
(540)

PANASONIC

(730) **Panasonic Corporation**, 1006, Oaza-Kadoma, Kadoma-shi, Osaka, JP
(740) **Advokátní a patentová kancelář JUDr. Korejzová & spol., JUDr. Korejzová Zdeňka, Břehová 1, Praha 1, 11000**
(510) (1) chemické výrobky pro průmysl, vědu, fotografii, zemědělství, zahradnictví, lesnictví, pryskyřice umělé a syntetické, plastické hmoty v surovém stavu, půdní hnojiva (přírodní a strojená), hasební prostředky, prostředky pro kalení a přípravky pro svařování kovů, chemické prostředky pro konzervování potravin, třísloviny, průmyslová pojidla a lepidla, s výjimkou fotografických, kinematografických a optických výrobků; (2) barvy, fermeže, laky, ochranné prostředky proti rezu a proti hnilobě dřeva, barviva, mořidla, pryskyřice přírodní v surovém stavu, kovy listkové a práškové pro malíře a dekorátory, tiskaře a umělce; (5) výrobky farmaceutické, zvěrolékařské a zdravotnické, výrobky dietetické k lékařským účelům, potraviny pro děti, náplasti, obvazový materiál, hmoty k plombování zubů a na zubní otisky, desinfekční prostředky, prostředky k ničení plevele a k hubení živočišných škůdců, fungicidy,

herbicide; (6) obecné kovy v surovém a polozpracovaném stavu a jejich slitiny, kotvy, kovadliny, zvony, stavební materiál z válcovaného a litého kovu, kolejnice a jiný kovový materiál pro železnice, řetězy (s výjimkou hnacích řetězů pro vozidla), kovové kabely a neelektrické dráty, zámečnické výrobky, kovové roury, nedobytné pokladny a schránky, ocelové kuličky, podkovy, hřebíky a šrouby, jiné výrobky z kovů (nikoliv z drahých kovů) neobsažené v jiných třídách, rudy; (8) ruční nářadí a nástroje, nožičské výrobky, sečné zbraně, břitvy; (10) přístroje a nástroje chirurgické, lékařské, zubolékařské a zvěrolékařské (včetně umělých údů, očí a protéz); (12) vozidla, dopravní prostředky pozemní, letecké nebo vodní; (14) drahé kovy a jejich slitiny a předměty z těchto hmot nebo z plátovaných (dublovaných) kovů (s výjimkou zboží nožičského, vidliček a lžic), šperky, drahokamy, drahé kameny, hodinářské výrobky a jiná chronometrická zařízení; (15) hudební nástroje (s výjimkou gramofonů a radiopřístrojů); (16) papír a výrobky z papíru, lepenka a kartonážní výrobky, tiskoviny, časopisy, periodika, knihy, knihařské výrobky, fotografie, papírnické zboží, lepidla (kancelářská a pro domácnost), potřeby pro umělce, štětce, psací stroje a kancelářské potřeby (kromě nábytku), učební a školní potřeby a pomůcky (kromě přístrojů), hrací karty, tiskařské štočky, obalové materiály z plastických hmot, s výjimkou fotografických, kinematografických a optických výrobků; (17) kaučuk, gutaperča, guma, balata náhražky, výrobky z těchto hmot, pokud nejsou obsaženy v jiných třídách, folie, desky a tyče z plastických hmot (polotovary), hmoty těsnící, ucpávkové a izolační, osinek, slída a výrobky z nich, hadice (kromě kovových); (19) stavební materiál, kámen přírodní a umělý, cement, vápno, malta, sádra, šterk, kameninové nebo cementové roury, výrobky pro stavbu cest, asphalt, smola, živec, přenosné domy, kamenné pomníky, krby, komíny; (20) nábytek, zrcadla, rámy, výrobky (pokud nejsou obsaženy v jiných třídách) ze dřeva, korku, třtiny, rákosu, vrbového proutí, rohoviny, kostí, slonoviny, kostic, želvoviny, jantaru, perleti, mořské pěny, buničiny a z náhražek těchto hmot nebo plastických hmot; (21) drobné nářadí a přenosné nádoby pro domácnost a kuchyni (nikoliv z drahých kovů nebo kovů plátovaných - dublé), hřebeny a mycí houby, kartáče (s výjimkou štětců), kartáčnický materiál, pomůcky a látky k čištění, drátěnky, sklo surové nebo polozpracované (s výjimkou stavebního skla), zboží skleněné, porcelánové a kameninové neobsažené v jiných třídách, keramické miniatury; (28) hry, hračky, tělocvičné a sportovní potřeby (s výjimkou oděvů), ozdoby na vánoční stromček.

(511) 1, 2, 5, 6, 8, 10, 12, 14, 15, 16, 17, 19, 20, 21, 28
(210) O-95035

(111) **191563**
(220) 20.02.1995
(151) 25.06.1996
(540)



(730) **Petr TOMÁŠ**, Valtická 491, Hlohovec, okres Břeclav, 69143, CZ
(510) (6) průmyslové armatury; (9) rozvaděče nízkého napětí; (19) průmyslové armatury; (37) montáž a opravy měřicí a regulační techniky, montáž, oprava, údržba vyhrazených elektrických zařízení, zřizování poplašných zařízení, zřizování sdělovacích zařízení, zřizování požární signalizace; (42) projektování měřicí a regulační techniky, projektování vnitřní elektroinstalace, projektování poplašných zařízení, projektování sdělovacích zařízení; poradenská činnost v energetice.

(511) 6, 9, 19, 37, 42
(210) O-97486

(111) **191564**
(220) 20.02.1995
(151) 25.06.1996
(540)



(730) **The Ispure Company, LLC**, 195 Engineers Road, Hauppauge, NY, US
(740) Rott, Růžička & Guttman Patentové, známkové a advokátní kanceláře, JUDr. Vladimír Rott, Vinohradská 37, Praha 2, 12000
(510) (5) vitamíny, minerály; (32) doplňky potravy v práškových nápojích ve formě směsí a tyčinek a nápojů pro sportovce, zejména nápoje obsahující vysoké dávky proteinu a karbohydrátů v plechovkách a lahvích.
(511) 5, 32
(210) O-97510

(111) **192305**
(220) 10.03.1995
(151) 24.07.1996
(540)

VINTÍŘ

(730) **BEL Sýry Česko a. s.**, Pražská 218, Želetava, 67526, CZ
(740) ROTT, RŮŽIČKA & GUTTMANN Patentová, známková a advokátní kancelář, JUDr. Michal Růžička, Vinohradská 37, Praha 2, 12000
(510) (29) mléko a mlékárenské výrobky; (30) mražené mlékárenské výrobky.
(511) 29, 30
(210) O-98124

(111) **192509**
(220) 17.08.1995
(151) 25.07.1996
(540)

MICKA

(730) **Partner in Pet Food CZ s.r.o.**, Bucharova 1423/6, Praha 13 - Nové Butovice, 15800, CZ
(740) JUDr. Miroslav Kupka, Levého 1532, Rakovník, 26901
(510) (31) krmivo pro kočky.
(511) 31
(210) O-102611

(111) **193865**
(220) 16.05.1995
(151) 26.09.1996
(540)



(730) **KOMPEL, s.r.o.**, Kšírova 181, Brno, 61900, CZ
(740) A. Holas & partner Patentová a známková kancelář, Ing. Antonín Holas, Křížová 4, Brno, 60300
(510) (9) elektroinstalační materiál, elektrické články, elektrické přípojky, elektrické rozvodné desky, elektrické spínací desky, elektrické vedení, kabely elektrického vedení, elektrické vodiče, elektrické výbojky jako součástky, elektrické vypínače, elektrický izolovaný drát, elektrody, elektromagnetické cívky, elektroměry, elektronky, elektrické kanálky a trubky, elektrické kolektory, konektory, transformátory, měřicí přístroje, rozvaděče elektrického proudu; (37) oprava, údržba a montáž elektrických zařízení; (42) projektování elektrických zařízení.
(511) 9, 37, 42
(210) O-100238

(111) **194561**
(220) 30.03.1995
(151) 24.10.1996
(540)



(730) **Vévoda František**, Malá Dlážka 1531/17, Přerov I-Město, 75002, CZ
(740) Ing. Petr Soukup, patentový a známkový zástupce, Videňská 8, Olomouc, 77200
(510) (21) drobné nářadí a nádoby pro rybáře; (28) rybářské potřeby, zejména pro sportovní rybolov, např. pruty, navijáky, splávky, háčky, podběráky; (31) krmivo pro ryby; (35) zprostředkovatelská činnost v oblasti obchodu s výše uvedenými výrobky.
(511) 21, 28, 31, 35
(210) O-98757

(111) **196375**
(220) 23.02.1995
(151) 03.01.1997
(540)



(730) **Gabriella Salvete s.r.o.**, Krajinská 16/251, České Budějovice, 37001, CZ
(740) PatentCentrum Sedlák & Partners s.r.o., Husova 5, České Budějovice, 37001
(510) (3) kosmetické výrobky.
(511) 3
(210) O-97672

(111) **197560**
(220) 17.02.1995
(151) 25.02.1997
(540)



(730) **Adolf Zeman**, Josefská 4, Brno, 60200, CZ
(740) Karel Voda, patentový zástupce, Bolzanova 13, Brno, 61800
(510) (9) audio a audiovizuální záznamy a softwarové produkty pro zpracování informací v oblasti lidské výživy, receptáře a receptury na nosičích dat; (16) papír a výrobky z papíru, lepenka a kartonážní výrobky, receptáře a receptury vydávané tiskem, obalové materiály z plastických hmot, rukodělny ozdobnické a upomínkové z papíru; (18) rukodělny ozdobnické a upomínkové z kožešin a usní; (20) rámy, rukodělny ozdobnické a upomínkové ze dřeva, korku, třtiny, rákosu, vrbového proutí, slámy, textilu, plastů, slonoviny, želvoviny, jantaru, perleti, mořské pěny, rohoviny, sádry; (29) maso, ryby, drůbež, zvěřina, jejich výtažky a moučky, bylinné výtažky, konzervované, sušené, mražené a vařené ovoce a zelenina včetně luštěnin, rosoly, zavařeniny, ovocné želé, vejce, vaječné náhražky, mléko a jiné mlékařenské produkty, zejména máslo, sýry, smetana, jogurty, kysané mléčné výrobky, podmásli, kefiru, jedlé tuky a oleje, pomazánky, paštiky z masa, obilovin, tvarohu, ryb, z rostlinných bílkovin (leguminos) a z jejich směsí, kokteily, potraviny v konzervách, nálevy na saláty, zákusky ze zeleniny, ryb a drůbeže; (30) káva, čaj, kakao, cukr, rýže, tapioka, ságo, kávové náhražky, také extrakty z uvedeného zboží (tekuté a sušené), obiloviny a přípravky z nich, chléb, sušenky, suchary, koláče, jemné pečivo a cukrovinky a cukrářské výrobky, zmrzlina, pekařské směsi z rostlinných a minerálních látek, hotová jídla nebo polotovary, která jsou spotřebitelsky hotová jako pečená, předvařená nebo sušená a jsou převážně zhotovena z obilných surovin ve formě kousků, zrn nebo prášků nebo past, zákusky převážně z obilovin, rýže, brambor, těstovin, čokolády, kakaa ve formě sušenek nebo koláčů, dezerty a jiné dezerty na bázi rostlinných bílkovin ochucené, obalový materiál a obalová pouzdra z mouky, škrobu a oplatkového (vaflového) těsta (požitelné, biodegradovatelné, snadno se rozkládající), lepek a přípravky z něj, přírodní vlákniny, bramborové výrobky a výrobky z obilovin určené jako pochutina, izolovaná sojová bílkovina pro humánní použití, sojová vláknina pro použití v potravinách, výrobky ze sóji, škrobové výrobky, med, sirup z melasy, kvasnice, prášky do pečiva, prášek pro pudinky a dezerty, sůl, hořčice, kečupy, pepř, ocet, chuťové omáčky, potravinářské dresingy, koření a jeho směsi, umělá sladidla, dietní soli, sušené byliny a jejich tekuté extrakty; (31) čerstvé ovoce a zelenina, semena, živé rostliny, včetně rostlin léčivých, bylinné produkty, přírodní květiny, izolovaná sojová bílkovina pro použití v krmivech pro zvířata, sladové výtažky; (32) lehká a nealkoholická piva, vody minerální přírodní a umělé, šumivé a jiné nealkoholické nápoje, sirupy a jiné přípravky k přípravě nápojů, rostlinné extrakty; (33) alkoholické nápoje;

(35) poskytování pomoci při provozu obchodu, obchodní propagace vyjmenovaných výrobků, ekonomické porady restauračním podnikům, včetně porad pro plánování a vedení těchto podniků, zprostředkovatelská činnost v oblasti uvedených výrobků a v oblasti lidské výživy; (41) organizování školicí činnosti, výuka vaření v cvičných kuchyních, školení personálu, osvěta strážníků, organizování jejich volného času a relaxace, vydavatelská a nakladatelská činnost, vystavování uměleckých děl, vernisáže; (42) poradenská činnost v oblasti uvedených výrobků a v oblasti lidské výživy, ekonomické a technické know-how poskytované restauračním podnikům, ubytovacím podnikům a cestovním kancelářím, služby poskytované s provozováním restaurací, hotelů, motelů, snack-barů, bister, hostinců, služby spojené s opatřováním potravy, nápojů a s jejich úpravou, rychlé občerstvení, společné stravování.

(511) 9, 16, 18, 20, 29, 30, 31, 32, 33, 35, 41, 42
(210) O-97447

(111) **197583**
(220) 28.02.1995
(151) 25.02.1997
(540)

KlinLab, s.r.o. Střešovice

(730) **synlab czech s.r.o.**, U vojenské nemocnice 1200, Praha 6, 16900, CZ
(740) Ing. Pavel Nádvořík s.r.o., Sokola Tůmy 1099/1, Ostrava-Mariánské Hory, 70900
(510) (5) diagnostika zejména pro mikrobiologii, virologii, biochemii, imunologii, prostředky pro kultivaci mikroorganismů, demineralizovaná voda, dietetické pokrmy a nápoje pro lékařské účely; (10) spotřební zdravotnický materiál zejména pro laboratorní vyšetření a odběry krve, spotřební materiál pro lékařské ordinace a nemocnice např. rukavice, šicí materiál, gáza, teploměry atd., lékařské přístroje pro diagnostiku a laboratorní vyšetření; (42) provozování zdravotnického zařízení, léčebně preventivní činnost, klinická farmakologie, biochemie a interní lékařství, laboratorní diagnostika, lékárenská činnost, vývoj diagnostik, vědecko výzkumná činnost v oboru, poradenská a konzultační činnost.

(511) 5, 10, 42
(210) O-97780

(111) **197584**
(220) 28.02.1995
(151) 25.02.1997
(540)



(730) **synlab czech s.r.o.**, U vojenské nemocnice 1200, Praha 6, 16900, CZ
(740) Ing. Pavel Nádvořík s.r.o., Sokola Tůmy 1099/1, Ostrava-Mariánské Hory, 70900
(510) (5) diagnostika zejména pro mikrobiologii, virologii, biochemii, imunologii, prostředky pro kultivaci mikroorganismů, demineralizovaná voda, dietetické pokrmy a nápoje pro lékařské účely; (10) spotřební zdravotnický materiál zejména pro laboratorní vyšetření a odběry krve,

spotřební materiál pro lékařské ordinace a nemocnice např. rukavice, šicí materiál, gáza, teploměry atd., lékařské přístroje pro diagnostiku a laboratorní vyšetření; (42) provozování zdravotnického zařízení, léčebně preventivní činnost, klinická farmakologie, biochemie a interní lékařství, laboratorní diagnostika, lékárenská činnost, vývoj diagnostik, vědecko výzkumná činnost v oboru, poradenská a konzultační činnost.

(511) 5, 10, 42
(210) O-97781

(111) **197615**
(220) 15.03.1995
(151) 25.02.1997
(540)

HATUEY

(730) **BACARDI USA, INC.**, 2701 Le Jeune Road, Coral Gables, FL, US
(740) Společná advokátní kancelář Vsetečka Zelený Švorčík Kalenský a partneři, JUDr. Pavel Zelený, Hálkova 2, Praha 2, 12000
(510) (32) pivo a sladové nápoje.
(511) 32
(210) O-98300

(111) **197691**
(220) 07.04.1995
(151) 25.02.1997
(540)

FRIGIDAIRE

(730) **Electrolux Home Products, Inc.**, 10200 David Taylor Drive, Charlotte, 28262, NC, US
(740) Čermák a spol., JUDr. Karel Čermák, Elišky Peškové 735/15, Praha 5, 15000
(510) (7) pračky pro domácnost i podnikání, sušičky, myčky na nádobí, drtiče, lisy a jiné přístroje na odstraňování domácího odpadu, chladicí kompresory, elektrické otvírače konzerv, mixéry, přístroje pro zpracování pokrmů, míchačky pokrmů, mlýnky na kávu, mlýnky na maso, elektrické nože, kráječe na maso, drtičky ledu, přístroje pro odšťavňování, stroje pro výrobu těstovin a součásti a příslušenství shora uvedených výrobků; (11) chladničky, mrazničky a výrobny ledu pro domácnost i podnikání, domácí elektrická a plynová zařízení pro vaření, zejména sporáky, trouby, vařiče a varné desky, sušičky, mikrovlnné trouby, odsávače, přístroje pro úpravu vzduchu v místnostech, systémy pro úpravu vzduchu, zvlhčovače, odvlhčovače, chladiče vody, ohříváče vody, elektrické kávovary, stroje na espresso, instantní dávkovače horké vody, opékače topinek, přístroje pro přípravu toastů, rožně a rošty, přístroje pro přípravu oplatek, pánve, čističe vzduchu, stroje na zmrzlinu, sušičky vlasů a součásti a příslušenství shora uvedených výrobků.

(511) 7, 11
(210) O-99100

(111) **197702**
(220) 11.04.1995
(151) 25.02.1997
(540)



(730) **BEL Sýry Česko a. s.**, Pražská 218, Želetava, 67526, CZ
(740) ROTT, RŮŽIČKA & GUTTMANN Patentová, známková a advokátní kancelář, JUDr. Michal Růžička, Vinohradská 37, Praha 2, 12000
(510) (29) sýry přírodní a tavené, mléčné výrobky.
(511) 29
(210) O-99195

(111) **197730**
(220) 26.04.1995
(151) 25.02.1997
(540)

LIAVIT

(730) **Lias Vintířov, lehký stavební materiál k.s.**, Vintířov 176, okres Sokolov, 35744, CZ
(740) ZEMAN - podkrušnohorská patentová a známková kancelář, Petr Zeman, Hradní 301, Loket, 35733
(510) (1) substrát pro pěstování rostlin v hydroponiích, substrát pro extenzivní a intenzivní zazelenění ploch, zejména střeš, substrát pro kořenové čistítky odpadních vod; (19) expandovaný jíl, lehké kamenivo do betonů, zdící materiály, například cihly, tvárnice a tvarovky, tepelně izolační zdící materiály a tvarovky, zvukově izolační zdící materiály a tvarovky, zvuk pohlcující zdící materiály a tvarovky, betony, tepelně izolační betony, lehké konstrukční betony, malty, lehké tepelně izolační malty, žárobetony a žáruvzdorné malty, zásypy, zejména zásypy konstrukční a tepelně izolační, dlaždice na dláždění, dlaždice na dlažby a obklady, stavební dílce pro svislé i vodorovné stavební konstrukce, betonová krytina a střešní tvarovky.
(511) 1, 19
(210) O-99676

(111) **197807**
(220) 23.06.1995
(151) 25.02.1997
(540)

FERRO OK

(730) **FERRO OK, spol. s r.o.**, Radlík 1a, Jílové u Prahy, 25401, CZ
(740) Šachta, Zmeškal & partneři, Ing. Václav Kratochvíl, patentový zástupce, Radlická 28/663, Praha 5, 15000
(510) (7) zdvihací zařízení, jeřáby, mostové jeřáby; (35) poradenské, konzultační a zprostředkovací služby při řízení obchodní činnosti, obchodní služby v prodejnách i skladových provozech, zastupitelská činnost v obchodní činnosti; (37) stavební činnost, stavební inženýrské práce, průmyslové stavby, zařízení, montáž, opravy, údržba a rekonstrukce zdvihacích zařízení, jeřábů a ocelových konstrukcí, údržbářské práce, údržba výrobků všeho druhu, údržba strojů, montáž a údržba konstrukcí, instalace, kontrola a dozor; (42) projektová činnost v investiční výstavbě, navrhování zdvihacích zařízení, jeřábů a ocelových konstrukcí.
(511) 7, 35, 37, 42
(210) O-101478

(111) **198433**
(220) 01.02.1995
(151) 27.03.1997
(540)

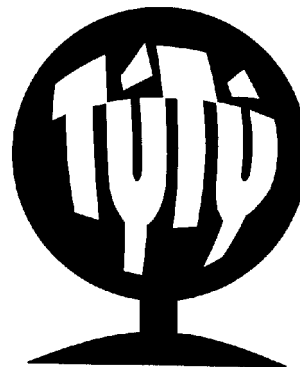

(730) **BAUER MEDIA v.o.s.**, Moulíkova 3286/1b, Praha 5, 15000, CZ
(740) Mgr. Petra Fialová, V Jámě 1, Praha 1, 11000
(510) (6) plakety z kovu; (14) plakety a plastiky všeho druhu, zejména z kovu, medaile z kovu i z drahých kovů; (16) periodický a neperiodický tisk, tiskoviny, výrobky z papíru, diplomy; (20) plakety a plastiky ze dřeva, plastiky všeho druhu; (21) plakety a plastiky všeho druhu, zejména ze skla porcelánu, keramické miniatury; (41) vydavatelská činnost, nakladatelská činnost; (42) pořádání anket, průzkumy veřejného mínění, ubytovací služby, hostinská činnost.
(511) 6, 14, 16, 20, 21, 41, 42
(210) O-96852

(111) **199695**
(220) 29.09.1995
(151) 29.04.1997
(540)

HEKTOR

(730) **Partner in Pet Food CZ s.r.o.**, Bucharova 1423/6, Praha 13 - Nové Butovice, 15800, CZ
(740) JUDr. Miroslav Kupka, Levého 1532, Rakovník, 26901
(510) (31) krmiva a krmné doplňky pro zvířata.
(511) 31
(210) O-104471

(111) **199696**
(220) 29.09.1995
(151) 29.04.1997
(540)

BRASA

(730) **Partner in Pet Food CZ s.r.o.**, Bucharova 1423/6, Praha 13 - Nové Butovice, 15800, CZ
(740) JUDr. Miroslav Kupka, Levého 1532, Rakovník, 26901
(510) (31) krmiva a krmné doplňky pro zvířata.
(511) 31
(210) O-104472

(111) **199797**
(220) 06.12.1995
(151) 29.04.1997
(540)

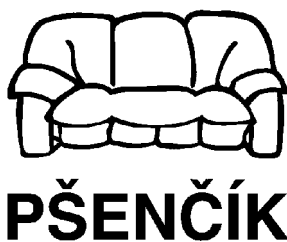

(730) **Jaromír Pšenčík**, Živoninská 1629, Praha 9, 19016, CZ
(510) (20) nábytek.
(511) 20
(210) O-106630

(111) **200144**
(220) 20.03.1995
(151) 26.05.1997
(540)



(730) **Makovský František MVDr.**, Československé armády 408/51, Hradec Králové, 50002, CZ
(510) (29) maso, drůbež, ryby, zvěřina, masné výrobky, uzeniny všeho druhu, konzervy, konzervovaná hotová jídla, jedlé oleje a tuky, sádlo, lůj, mražené potraviny; (31) jatečná zvířata, krmné směsi; (37) praní a mandlování prádla; (39) silniční motorová doprava; (40) zpracování, úprava a opracování jatečných zvířat, masa, masných výrobků a uzenin, úprava pitné vody; (42) hostinská činnost, ubytovací služby.
(511) 29, 31, 37, 39, 40, 42
(210) O-98442

(111) **200923**
(220) 07.02.1995
(151) 26.06.1997
(540)

LION

(730) **BOHEMIA SPORT, spol. s r.o.**, Ovčí hájek 2159/16, Praha 5 - Stodůlky, 15800, CZ
(740) BOHEMIA PATENT, Ing. Jana Vanděliková, Vodičkova 791/41, Praha 1 - Nové Město, 11000
(510) (28) hokejové hole.
(511) 28
(210) O-97028

(111) **200972**
(220) 01.03.1995
(151) 26.06.1997
(540)

KORAMONT

(730) **KORADO a.s.**, Bří Hubálků 869, Česká Třebová, 56002, CZ
(740) Karel Voda, patentový zástupce, Bolzanova 13, Brno, 61800
(510) (6) zámečnické výrobky, kovové roury, nedobytné pokladny a schránky a kryty, jiné výrobky z kovu, zejména deskové a trubkové radiátory, včetně jejich kombinací; (7) jednoúčelové stroje, tvářecí stroje, zařízení a prostředky pro mechanizaci a robotizaci technologických procesů, zvláště pro zpracování plechů a trubek a pro zpracování plastických hmot a odpadů z nich, příchytky a strojky pro domácnost a kuchyni; (8) formy, modely, lžičky, příchytky, navlékače jehel, šablony, nástroje a jiné pomůcky pro zpracování plastických hmot, svařování plechů a trubek, drobné nářadí, kráječe; (11) zařízení topná a větrací, pro rozvod a ohřev vody, pro vaření, zařízení a systémy pro klimatizaci, sušení a atypickou vzduchotechniku, včetně rekuperátorů a filtrů, zařízení zdravotnická, sterilizátory, vanové a sprchové kabiny, armatury, řídicí a regulační prvky související; (16) obaly pro chemii a farmacii, potravinářství a kosmetiku; (17) výrobky a polotovary z plastických hmot, případně v kombinaci s kovem /pokud nejsou obsaženy v jiných třídách/, zvláště pro elektrotechniku, strojírenství, automobilový průmysl, stavebnictví, nábytkářství, hračkářství; (20) kryty, uzávěry, police, pomůcky k čištění, převážně z plastických hmot nebo v kombinaci s kovem, dřevem nebo

keramikou; (21) přenosné a účelové nádoby, dřezy, schránky, misky, podložky, podnosy, kryty, dózy, kořenky, odměrky, lžičky, police, obaly, formičky, přepravky, truhlíky pro pěstování rostlin, umyvadla, vany, pouzdra na mýdla a zubních kartáčků, jiné prostředky pro vybavení koupelen a pro osobní hygienu, spony, hřebeny, kartáče; (35) služby zprostředkovatelské v oblasti klimatizace, větrání a vytápění; (37) služby montážní a servisní v oblasti klimatizace, větrání a vytápění; (39) služby dodavatelské související s výrobou a zaváděním tvářecích nástrojů a technologických zařízení na zpracování plastických hmot a jejich odpadů; (40) zpracování plastických hmot a odpadů z nich; (42) služby projekční, inženýrské, konzultační a poradenské v oblasti klimatizace, větrání a vytápění, služby projekční, inženýrské a konstrukční související s výrobou a zaváděním tvářecích nástrojů a technologických zařízení na zpracování plastických hmot a jejich odpadů, poradenská činnost v oblasti těchto strojů a zařízení.

(511) 6, 7, 8, 11, 16, 17, 20, 21, 35, 37, 39, 40, 42
(210) O-97820

(111) **200974**
(220) 01.03.1995
(151) 26.06.1997
(540)

KORATERM

(730) **KORADO a.s.**, Bří Hubálků 869, Česká Třebová, 56002, CZ
(740) Karel Voda, patentový zástupce, Bolzanova 13, Brno, 61800
(510) (6) zámečnické výrobky, kovové roury, nedobytné pokladny a schránky a kryty, jiné výrobky z kovu, zejména deskové a trubkové radiátory, včetně jejich kombinací; (7) jednoúčelové stroje, tvářecí stroje, zařízení a prostředky pro mechanizaci a robotizaci technologických procesů, zvláště pro zpracování plechů a trubek a pro zpracování plastických hmot a odpadů z nich, příchytky a strojky pro domácnost a kuchyni; (8) formy, modely, lžičky, příchytky, navlékače jehel, šablony, nástroje a jiné pomůcky pro zpracování plastických hmot, svařování plechů a trubek, drobné nářadí, kráječe; (11) zařízení topná a větrací, pro rozvod a ohřev vody, pro vaření, zařízení a systémy pro klimatizaci, sušení a atypickou vzduchotechniku, včetně rekuperátorů a filtrů, zařízení zdravotnická, sterilizátory, vanové a sprchové kabiny, armatury, řídicí a regulační prvky související; (16) obaly pro chemii a farmacii, potravinářství a kosmetiku; (17) výrobky a polotovary z plastických hmot, případně v kombinaci s kovem /pokud nejsou obsaženy v jiných třídách/, zvláště pro elektrotechniku, strojírenství, automobilový průmysl, stavebnictví, nábytkářství, hračkářství; (20) kryty, uzávěry, police, pomůcky k čištění, převážně z plastických hmot nebo v kombinaci s kovem, dřevem nebo keramikou; (21) přenosné a účelové nádoby, dřezy, schránky, misky, podložky, podnosy, kryty, dózy, kořenky, odměrky, lžičky, police, obaly, formičky, přepravky, truhlíky pro pěstování rostlin, umyvadla, vany, pouzdra na mýdla a zubních kartáčků, jiné prostředky pro vybavení koupelen a pro osobní hygienu, spony, hřebeny, kartáče; (35) služby zprostředkovatelské v oblasti klimatizace, větrání a vytápění; (37) služby montážní a servisní v oblasti klimatizace, větrání a vytápění; (39) služby dodavatelské související s výrobou a zaváděním tvářecích nástrojů a technologických zařízení na zpracování plastických hmot a jejich odpadů; (40) zpracování plastických hmot a odpadů z nich; (42) služby projekční, inženýrské, konzultační a poradenské v oblasti klimatizace, větrání a vytápění, služby projekční, inženýrské a konstrukční související s výrobou a zaváděním tvářecích nástrojů a technologických zařízení na zpracování plastických hmot a jejich odpadů, poradenská činnost v oblasti těchto strojů a zařízení.

(511) 6, 7, 8, 11, 16, 17, 20, 21, 35, 37, 39, 40, 42
(210) O-97822

(111) **200975**
(220) 01.03.1995
(151) 26.06.1997
(540)

RADIK

(730) **KORADO a.s.**, Bří Hubálků 869, Česká Třebová, 56002, CZ
(740) Karel Voda, patentový zástupce, Bolzanova 13, Brno, 61800
(510) (6) zámečnické výrobky, kovové roury, nedobytné pokladny a schránky a kryty, jiné výrobky z kovu, zejména deskové a trubkové radiátory, včetně jejich kombinací; (7) jednoúčelové stroje, tvářecí stroje, zařízení a prostředky pro mechanizaci a robotizaci technologických procesů, zvláště pro zpracování plechů a trubek a pro zpracování plastických hmot a odpadů z nich, příchytky a strojky pro domácnost a kuchyni; (8) formy,

modely, lžičky, příchytky, navlékače jehel, šablony, nástroje a jiné pomůcky pro zpracování plastických hmot, svařování plechů a trubek, drobné nářadí, kráječe; (11) zařízení topná a větrací, pro rozvod a ohřev vody, pro vaření, zařízení a systémy pro klimatizaci, sušení a atypickou vzduchotechniku, včetně rekuperátorů a filtrů, zařízení zdravotnická, sterilizátory, vanové a sprchové kabiny, armatury, řídicí a regulační prvky související; (16) obaly pro chemii a farmacii, potravinářství a kosmetiku; (17) výrobky a polotovary z plastických hmot, případně v kombinaci s kovem /pokud nejsou obsaženy v jiných třídách/, zvláště pro elektrotechniku, strojírenství, automobilový průmysl, stavebnictví, nábytkářství, hračkářství; (20) kryty, uzávěry, police, pomůcky k čištění, převážně z plastických hmot nebo v kombinaci s kovem, dřevem nebo keramikou; (21) přenosné a účelové nádoby, dřezy, schránky, misky, podložky, podnosy, kryty, dózy, kořenky, odměrky, lžičky, police, obaly, formičky, přepravky, truhlíky pro pěstování rostlin, umyvadla, vany, pouzdra na mýdla a zubních kartáčků, jiné prostředky pro vybavení koupelen a pro osobní hygienu, spony, hřebeny, kartáče; (35) služby zprostředkovatelské v oblasti klimatizace, větrání a vytápění; (37) služby montážní a servisní v oblasti klimatizace, větrání a vytápění; (39) služby dodavatelské související s výrobou a zaváděním tvářecích nástrojů a technologických zařízení na zpracování plastických hmot a jejich odpadů; (40) zpracování plastických hmot a odpadů z nich; (42) služby projekční, inženýrské, konzultační a poradenské v oblasti klimatizace, větrání a vytápění, služby projekční, inženýrské a konstrukční související s výrobou a zaváděním tvářecích nástrojů a technologických zařízení na zpracování plastických hmot a jejich odpadů, poradenská činnost v oblasti těchto strojů a zařízení.

(511) 6, 7, 8, 11, 16, 17, 20, 21, 35, 37, 39, 40, 42
(210) O-97823

(111) **201045**
(220) 19.05.1995
(151) 26.06.1997
(540)



(730) **Vojtěch MARTIN - Martin-Tour**, Hoškova 1092/2, Praha 5 Košíře, 15800, CZ
(740) Ing. Francis Jupa, Měchenická 4/2554, Praha 4, 14100
(510) (39) přeprava osob, činnost cestovní kanceláře; (42) ostatní služby spojené s činností cestovní kanceláře.
(511) 39, 42
(210) O-100394

(111) **201160**
(220) 22.08.1995
(151) 26.06.1997
(540)

DÍVKA LÉTA

(730) **BAUER MEDIA v.o.s.**, Moulíkova 3286/1b, Praha 5, 15000, CZ
(740) Mgr. Petra Fialová, V Jámě 1, Praha 1, 11000
(510) (41) pořádání zábavných soutěží.
(511) 41
(210) O-103040

(111) **201161**
(220) 22.08.1995
(151) 26.06.1997
(540)

DÍVKA ZIMY

(730) **BAUER MEDIA v.o.s.**, Moulíkova 3286/1b, Praha 5, 15000, CZ
(740) Mgr. Petra Fialová, V Jámě 1, Praha 1, 11000
(510) (41) pořádání zábavných soutěží.
(511) 41
(210) O-103041

(111) **201651**
(220) 16.02.1995
(151) 28.07.1997
(540)

HASIL

(730) **HASIL a.s.**, Gen. Sochora 6176/6a, Ostrava - Poruba, 70800, CZ
(740) Ing. Pavel Nádvorník s.r.o., Sokola Tůmy 1099/1, Ostrava-Mariánské Hory, 70900
(510) (6) protipožární zařízení - prosklené protipožární dveře a stěny.
(511) 6
(210) O-97370

(111) **201652**
(220) 16.02.1995
(151) 28.07.1997
(540)

HASIL

(730) **HASIL a.s.**, Gen. Sochora 6176/6a, Ostrava - Poruba, 70800, CZ
(740) Ing. Pavel Nádvorník s.r.o., Sokola Tůmy 1099/1, Ostrava-Mariánské Hory, 70900
(510) (6) protipožární zařízení - prosklené protipožární dveře a stěny.
(511) 6
(210) O-97371

(111) **201960**
(220) 10.10.1995
(151) 28.07.1997
(540)



(730) **BAUER MEDIA v.o.s.**, Moulíkova 3286/1b, Praha 5, 15000, CZ
(740) Mgr. Petra Fialová, V Jámě 1, Praha 1, 11000
(510) (16) časopis; (41) vydavatelství a nakladatelství.
(511) 16, 41
(210) O-104769

(111) **202767**
(220) 18.09.1995
(151) 26.08.1997
(540)

PERRI

(730) **Perri Crisps & Snacks, s.r.o.**, Brožíkova 1046, Třemošná, 33011, CZ
(740) JUDr. Miroslav Kupka, Levého 1532, Rakovník, 26901
(510) (29) křupky, rychlé zákusky, bramborové lupínky, výrobky z brambor, konzervované, solené, pražené oříšky, hrozinky, směsi ovoce a oříšků, konzervované, sušené a vařené ovoce a zelenina, potravinové delikatesy, hotové potraviny a podstatné složky jídel; (30) cukrovinky bez léčivých přísad, přípravky z obilnin, rýže a mouky, zákusky, pražená kukuřice, rychle připravitelná jídla a složky rychle připravitelných jídel, suchary, čajové pečivo, koláče a cukrářské výrobky; (31) čerstvé ovoce a zelenina, oříšky, nepražená kukuřice.
(511) 29, 30, 31
(210) O-103947

(111) **202869**
(220) 27.11.1995
(151) 26.08.1997
(540)



(730) **JE & NE, spol. s r.o.**, Branka 36, Brno, 62400, CZ
(740) Ing. Dobroslav Musil, patentová kancelář, Cejl 38, Brno, 60200
(510) (9) autorádia, přehrávače a nosiče zvukových záznamů, přístroje pro měření rychlosti a ujeté vzdálenosti, pojistky elektrické, vypínače; (12) automobily, ochranná skla, střešní okna, houkačky, kapoty, karoserie, motory, čističe výfukových plynů (katalyzátory) pro motory, obruče a ventily k nim, kola vozidel, volanty s elektrickým ovládním osvětlovacích přístrojů automobilů, řetězy automobilové, stěrače, tlumiče, tlumiče nárazů, potahy textilní, kožené nebo z plastické hmoty na sedadla vozidel; (37) autoservis.
(511) 9, 12, 37
(210) O-106307

(111) **206035**
(220) 01.06.1995
(151) 30.12.1997
(540)

FRIZZANTE

(730) **BOHEMIA SEKT, s.r.o.**, Smetanova 220, Starý Plzenec, 33202, CZ
(740) JUDr. Miroslav Kupka, Levého 1532, Rakovník, 26901
(510) (32) nealkoholické nápoje - šňávy, mošty, atp; (33) vína všeho druhu.
(511) 32, 33
(210) O-100822

(111) **210815**
(220) 15.02.1995
(151) 27.07.1998
(540)

VIKING

(730) **Viking Office Products, Inc.**, 950 West, 190th Street, Torrance, CA, US
(740) Zeiner & Zeiner v.o.s., Mgr. Karel Šindelka, Maiselova 15, Praha 1, 11000
(510) (9) počítače, počítačový software a součásti, zařízení a příslušenství k počítačům, zabezpečovací zařízení pro použití u počítačů a počítačových sestav, počítačová periferní zařízení včetně tiskáren a klávesnic, stojany speciálně upravené pro počítače, nosiče disků, filtry, prostředky chránící proti nárazům, kompas, kalkulačky, sečítací stroje, účtářské stroje,

vybavení kanceláří, kancelářské stroje, myši, zařízení pro zpracování dat, kopírovací stroje, optická čtecí zařízení, diktafony, poštovní známkovací stroje, součásti a vybavení pro shora uvedené zboží; (16) papír a papírenské zboží, lepenka, výrobky z lepenky, tiskoviny, periodické publikace, knihy, knihařské zboží, papírenské zboží, kancelářská lepidla, kancelářské potřeby (s výjimkou nábytku), kovové upevňovače, obaly a zakladače, vše pro kancelářské užití, psací stroje a jejich příslušenství, kartotéky a vazáče; (20) nábytek, vozíky, kancelářský nábytek, skříně, police, zástěny, psací desky, stoly, součásti a zařízení pro toto uvedené zboží; (35) poskytování pomoci manažerem poštovní zásilkové služby v souvislosti s doručováním zboží poštou; (39) poštovní zásilková služba.

(511) 9, 16, 20, 35, 39
(210) O-97356

(111) **272052**
(220) 20.08.2004
(151) 26.04.2005
(540)

termo  **KABEL**

(730) **Alphatec-CZ s.r.o.**, V přístavu 1585/20, Praha 7, Holešovice, 17000, CZ
(510) (9) přístroje a nástroje vědecké, geodetické, optické, přístroje pro vážení, měření, signalizaci, kontrolu (inspekci), záchranu a přístroje pro vyučování, přístroje a nástroje pro vedení, přepínání, přeměnu, akumulaci, regulaci nebo řízení elektrického proudu, přístroje pro záznam, převod, reprodukci zvuku nebo obrazu, magnetické nosiče zvukových záznamů, počítačové stroje, přístroje pro zpracování informací a počítače; (11) přístroje a zařízení pro osvětlení, topení, výrobu páry, pro sušení, ventilaci, rozvod vody a sanitární zařízení, zařízení pro klimatizaci, topidla, ohřívací lahve, ohřívadla do postelí, elektrická nebo neelektrická, polštáře, podložky a pokrývky elektricky vyhřívané, ne pro lékařskou potřebu, bojler (kotle) plynové, elektrické ohřívače vody, vytápěcí tělesa, vytápěcí zařízení, vyhřívací zařízení, sálavé topné systémy, elektrické podlahové vytápění, topné kabely a rohože, elektrické radiátory, teplovodní radiátory, regulátory topení, spojiče paliva, tepelná čerpadla, tepelné akumulátory, teplovodní vytápěcí zařízení, teplovzdušná zařízení, topná zařízení pro topení tuhými, tekutými a plynovými palivy, větrací zařízení; (37) instalování a opravování elektrických strojů a přístrojů, montáž (instalace) a opravy topného zařízení (ústředního vytápění) a větrání, instalace a opravy elektronického zařízení, instalatérství, elektroinstalatérství a plynoinstalatérství, montáž (instalace), opravy a servis elektrických a plynových zařízení.

(511) 9, 11, 37
(210) O-358624

(111) **272399**
(220) 14.10.2004
(151) 26.04.2005
(540)

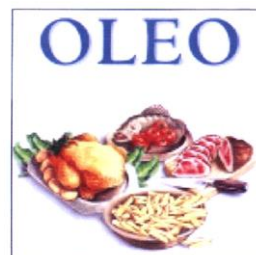

(730) **Zaklady Tluszczowe KRUSZWICA S. A.**, ul. Niepodległości 42, Kruszwica, PL
(740) PROPATENT, Ing. Vlasta Sedláčková, Pod Pekařkou 1, Praha 4, 14700
(510) (29) jedlé tuky a oleje; (30) majonéza.
(511) 29, 30
(210) O-360165

(111) **274875**
(220) 18.01.2005
(151) 25.08.2005
(540)

GRANDE

(730) **GE Money Bank, a.s.**, Vyskočilova 1422/1a, Praha 4, 14028, CZ
(740) Společná advokátní kancelář Vsetečka Zelený Švorčík Kalenský a partneři, JUDr. Otakar Švorčík, Hálkova 2, Praha 2, 12000
(510) (36) služby v oblasti finančnictví, zejména poskytování neúčelových úvěrů zajištěných nemovitostí, služby finančních makléřů, poradenské služby v oblasti finančnictví.
(511) 36
(210) O-422495

(111) **275025**
(220) 04.03.2005
(151) 25.08.2005
(540)

FLASHPOINT 2

(730) **BOHEMIA INTERACTIVE a.s.**, Stříbrná Lhota 747, Mníšek pod Brdy, 25210, CZ
(510) (9) počítače, počítačové hry (programy), programy počítačových her, počítačové periferie, periferní zařízení počítačů, počítačové programy (nahrané), počítačové programy (s možností stažení), počítačový software (nahraný), hrací přístroje fungující po připojení na televizním přijímače, televizní hry; (41) provozování her on-line (z počítačové sítě), studia (filmová), studia nahrávací (služby); (42) kopírování počítačových programů, tvorba software (počítačových programů), software (pronájem počítačového), software (tvorba), správa autorských práv, počítačové programy (aktualizace).
(511) 9, 41, 42
(210) O-423914

(111) **275464**
(220) 08.02.2005
(151) 29.09.2005
(540)

POHODA

(730) **Jiruška Jiří**, Pišt'ovy 819, Chrudim, 53701, CZ
(740) Ing. Michal Jupa, patentový zástupce, Na Baních 1385, Praha 5 - Zbraslav, 15600
(510) (29) mražený smetanový krém; (30) zmrzliny, zmrzlinové výrobky všeho druhu.
(511) 29, 30
(210) O-423130

(111) **275482**
(220) 09.02.2005
(151) 29.09.2005
(540)

Comunica

(730) **Comunica, s.r.o.**, Pod Kotlářkou 151/3, Praha 5 - Košiče, 15000, CZ
(510) (16) tiskoviny, periodický a neperiodický tisk, zejména časopisy, noviny, knihy, prospekty, brožury, katalogy, plakáty, fotografie, obrazy, pohlednice, inzertní listy, letáky, reklamní tiskoviny, knihařské výrobky, propagační materiály, předměty z papíru, zejména vizitky, obtisky, samolepky, záložky do knih, dopisnice, dopisní papíry, kalendáře, tiskopisy, obalový materiál z papíru a plastických hmot, tiskařské typy a štočky, ozdobné a propagační předměty z papíru; (35) reklamní a inzertní služby všeho druhu včetně inzerce a reklamy poskytované v počítačových, telekomunikačních a obdobných sítích, informační servis a poradenské služby v obchodě, pořádání reklamních a obchodních výstav a předváděcích akcí zboží a služeb, distribuce zboží k reklamním účelům, zprostředkovatelské služby v oblasti obchodu a propagace, zprostředkování reklamní a inzertní činnosti, zprostředkování prostoru pro reklamu, šíření propagačních, reklamních a inzertních materiálů, návrhy a realizace reklamních kampaní, obchodní služby v oboru polygrafie, průzkum trhu a marketing, obchodní zastoupení tuzemských a zahraničních firem, rozmnožovací služby, šíření a přenos inzerce a reklamy prostřednictvím telefonních sítí.
(511) 16, 35
(210) O-423168

(111) **275483**
(220) 09.02.2005
(151) 29.09.2005
(540)

(730) **Comunica, s.r.o.**, Pod Kotlářkou 151/3, Praha 5 - Košiče, 15000, CZ
(510) (16) tiskoviny, periodický a neperiodický tisk, zejména časopisy, noviny, knihy, prospekty, brožury, katalogy, plakáty, fotografie, obrazy, pohlednice, inzertní listy, letáky, reklamní tiskoviny, knihařské výrobky, propagační materiály, předměty z papíru, zejména vizitky, obtisky, samolepky, záložky do knih, dopisnice, dopisní papíry, kalendáře, tiskopisy, obalový materiál z papíru a plastických hmot, tiskařské typy a štočky, ozdobné a propagační předměty z papíru; (35) reklamní a inzertní služby všeho druhu včetně inzerce a reklamy poskytované v počítačových, telekomunikačních a obdobných sítích, informační servis a poradenské služby v obchodě, pořádání reklamních a obchodních výstav a předváděcích akcí zboží a služeb, distribuce zboží k reklamním účelům, zprostředkovatelské služby v oblasti obchodu a propagace, zprostředkování reklamní a inzertní činnosti, zprostředkování prostoru pro reklamu, šíření propagačních, reklamních a inzertních materiálů, návrhy a realizace reklamních kampaní, obchodní služby v oboru polygrafie, průzkum trhu a marketing, obchodní zastoupení tuzemských a zahraničních firem, rozmnožovací služby, šíření a přenos inzerce a reklamy prostřednictvím telefonních sítí.
(511) 16, 35
(210) O-423169

(111) **275553**
(220) 17.02.2005
(151) 29.09.2005
(540)



(730) **Úřad pro technickou normalizaci, metrologii a státní zkušebnictví**, Gorazdova 1969/24, Praha 2 - Nové Město, 12000, CZ
(740) Pavel Reichel & kol., Ing. Pavel Reichel, Lopatecká 14, Praha 4, 14700
(510) (9) publikace na magnetických nosičích/ CD ROM, diskety, počítačové programy a software; (16) tištěné periodické a neperiodické publikace, včetně katalogů, příruček, dopisů, manuálů, bulletinů a ostatních dokumentů a publikací ohledně normalizace, fotografie, grafické tisky, instruktážní a výukový materiál spadající do této třídy; (38) telekomunikační služby, včetně komunikace prostřednictvím počítačových terminálů a využití Internetu pro normalizaci a související činnosti; (41) vzdělávání, zajišťování školení, včetně přípravy a organizace konferencí a seminářů, zabezpečování školení a vzdělávání v oblasti normalizace, kvality, systémů řízení a posuzování shody, zajištění přístupu k elektronickým publikacím prostřednictvím internetu, vydávání norem a dalších publikací souvisejících s normalizací a certifikací; (42) tvorba technických norem, zpracování počítačových programů, posuzování shody výrobků a služeb s normou.
(511) 9, 16, 38, 41, 42
(210) O-423478

(111) **275571**
(220) 21.02.2005
(151) 29.09.2005
(540)

ULTRAVIT

(730) **Lias Vintřův, lehký stavební materiál k.s.**, Vintřův 176, okres Sokolov, 35744, CZ
(740) ZEMAN - podkrušnohorská patentová a známková kancelář, Petr Zeman, Hradní 301, Loket, 35733
(510) (19) stavební materiály a hmoty, stavební prvky z nekovových materiálů, zejména prvky pro zámkové dlažby, chodníkové a obkladové dlaždice a desky, jiné materiály pro silniční dlažby, upravený stavební kámen, prvky parkové a zahradní architektury, prvky městského mobiliáře, betonové a jiné nekovové výrobky pro inženýrské stavby, dopravní stavby a pozemní stavby v jiné třídě nezařazené; (35) zprostředkování obchodu, předvádění a nabízení zboží, reklama a propagace, vydávání reklamních a propagačních materiálů; (37) práce zemní, betonářské, zednické, obkladačské, dlaždičské, montážní a jiné stavební, provádění terénních úprav po stavebních činnostech.
(511) 19, 35, 37
(210) O-423523

(111) **275578**
(220) 21.02.2005
(151) 29.09.2005
(540)

MIKARIN

(730) **Mika a. s.**, Skalka 1858, Česká Třebová, 56002, CZ
(740) Ing. Vladimír Čmejla, Pavlická 160/1, Praha 5 - Sobín, 15521
(510) (5) veterinární výrobky a přípravky určené pro všechny druhy živočichů jako léčiva, vitamínové a minerální doplňky a premixy pro živočichy, veterinární přípravky dietetické a desinfekční; (31) potrava pro zvířata, krmné směsi na výkrm zvířat, doplňkové krmné a minerální směsi na výkrm zvířat, suché i konzervované krmivo pro zvířata, přísady do krmiv určené pro výkrm zvířat, posilující přípravky pro zvířata, sůl pro zvířata,

výživa pro zvířata, pochoutky a odměny ke žvýkání pro zvířata, nápoje pro domácí zvířata obohacené o minerály a vitamíny, suchary pro zvířata, moučka pro zvířata; (44) poskytování informací o výrobě krmných směsí, doplňkových krmných směsí a minerálních směsí a výživy pro zvířata, poradenská činnost v oblasti zemědělské prvovýroby pro krmné směsi, doplňkové krmné směsi, minerální směsi a výživy pro zvířata.

(511) 5, 31, 44
(210) O-423535

(111) **275579**
(220) 21.02.2005
(151) 29.09.2005
(540)

MIKAFEED

(730) **Mika a. s.**, Skalka 1858, Česká Třebová, 56002, CZ
(740) Ing. Vladimír Čmejla, Pavlická 160/1, Praha 5 - Sobín, 15521
(510) (5) veterinární výrobky a přípravky určené pro všechny druhy živočichů jako léčiva, vitamínové a minerální doplňky a premixy pro živočichy, veterinární přípravky dietetické, desinfekční přípravky pro zvířata; (31) potrava pro zvířata, krmné směsi na výkrm zvířat, doplňkové krmné a minerální směsi na výkrm zvířat, suché i konzervované krmivo pro zvířata, přísady do krmiv určené pro výkrm zvířat, posilující přípravky pro zvířata, sůl pro zvířata, výživa pro zvířata, pochoutky a odměny ke žvýkání pro zvířata, nápoje pro domácí zvířata obohacené o minerály a vitamíny, suchary pro zvířata, moučka pro zvířata; (44) poskytování informací o výrobě krmných směsí, doplňkových krmných směsí a minerálních směsí a výživy pro zvířata, poradenská činnost v oblasti zemědělské prvovýroby pro krmné směsi, doplňkové krmné směsi, minerální směsi a výživy pro zvířata.

(511) 5, 31, 44
(210) O-423536

(111) **275662**
(220) 02.03.2005
(151) 29.09.2005
(540)



(730) **FORTE Beroun spol. s r.o.**, Pod hájem 324, Králův Dvůr, 26701, CZ
(510) (6) kovové výrobky - rychloběžná kovová, lamelová, tepelně izolační a další vrata; (19) nekovové výrobky - rychloběžná fóliová, plastová a další vrata.

(511) 6, 19
(210) O-423829

(111) **275678**
(220) 03.03.2005
(151) 29.09.2005
(540)

HYPOREVIT

(730) **Švamberk.com, SE**, Krasická 333/61, Prostějov, 79601, CZ
(740) Ing. Dobroslav Musil, patentová kancelář, Ing. Dobroslav Musil, Cejl 38, Brno, 60200
(510) (35) ekonomické a organizační poradenství; (36) finanční služby, realitní služby, zprostředkování pojištění; (41) školící a vzdělávací činnost v oblasti ekonomické a organizační.

(511) 35, 36, 41
(210) O-423891

(111) **275722**
(220) 14.03.2005
(151) 29.09.2005
(540)



(730) **FISH-PRO s.r.o.**, Tlustého 2401/4, Praha 9, Horní Počernice, 19300, CZ
(510) (9) signalizační přístroje, zejména signalizátory lovu ryb, olověná závaží, vizuální i akustické signalizátory záběru ryb na návnadu; (20) proutěné košíky na ryby, stoličky, lehátka, křesílka skládací, zejména rybářská; (21) drobné nářadí, nádoby a příslušenství pro rybáře zahrnuté v této třídě; (28) rybářské nářadí a náčiní, zejména udičky a háčky na ryby, navijáky, vrhače návnad (praky), vlasce, šňůry, splávky, kesery (rybářské sítě určené pro rychlé přenášení ryb), návnady a vnaďidla, umělé návnady a nástrahy, umělé mušky, muškařské vázací materiály, muškařské šňůry, vábníčky, plováky, olůvka, podběráky a vezírky, pruty a podpěrky k nim, vrše (proutěné košíky na chytání ryb), pouzdra na pruty a rybářský materiál, saky na ryby, rybářské rukavice, brodicí kalhoty, rybářské holínky, přepravky na rybářské náčiní; (31) krmivo pro ryby, návnady a nástrahy pro lov ryb v sypkém i tekutém stavu, komponenty pro přípravu návnad, posilující přípravky a přísady do krmiv pro ryby, zahrnuté v této třídě; (35) zprostředkovatelská činnost v oblasti obchodu s výše uvedenými výrobky.

(511) 9, 20, 21, 28, 31, 35
(210) O-424176

(111) **275785**
(220) 15.04.2005
(151) 29.09.2005
(540)

KOH-I-NOOR

(730) **KOH-I-NOOR HARDTMUTH a. s.**, F.A. Gerstnera 3, České Budějovice, 37130, CZ
(740) **KOREJZOVÁ & SPOL.**, v.o.s., JUDr. Petra Korejzová, Korunní 810/104 E, Praha 10, 10100
(510) (9) úhlooměry; (16) grafitové, snímáčí a barevné tužky, tužky mechanické, tuhy, soupravy tužek, násadky, křídly, pastely, uhle umělé a přírodní, rudky, voskovky, olejové křídly, psací, značkovací a kreslicí křídly, držátka na křídly, pouzdra na psací potřeby, stěrací pryž, inkousty, tuše, razítkové barvy, barvy vodové, akrylové, akvarelové, olejové a temperové, palety, štětce, pravítka, trojúhelníky, přiložníky, potřeby pro technické kreslení, kružitka, vytahovací pera, technická pera, soupravy kružidel, jejich náhradní díly a příslušenství, spínátka, šablony, kancelářské pořadače, šanony, fóliové zakládací obaly, fóliové závěsné obaly na spisy, vizitkáře, fóliové obaly na sešity a učebnice, kancelářské korekční laky, kancelářská lepidla, ořezávátka, modelovací hmota, popisovače, značkovače, kuličková pera, gelová pera, psací vložky do kuličkových a gelových per, plnicí pera, inkoustové zásobníky, kreslicí bloky, stojánky na kancelářské potřeby.

(511) 9, 16
(210) O-425354

(111) **275786**
(220) 15.04.2005
(151) 29.09.2005
(540)



(730) **KOH-I-NOOR HARDTMUTH a. s.**, F.A. Gerstnera 3, České Budějovice, 37130, CZ
(740) **KOREJZOVÁ & SPOL.**, v.o.s., JUDr. Petra Korejzová, Korunní 810/104 E, Praha 10, 10100
(510) (9) úhломěry; (16) grafitové, snímací a barevné tužky, tužky mechanické, tuhy, soupravy tužek, násadky, křidy, pastely, uhle umělé a přírodní, rudky, voskovky, olejové křidy, psací, značkovací a kreslicí křidy, držátka na křidy, pouzdra na psací potřeby, stěrací pryž, inkousty, tuše, razítkové barvy, barvy vodové, akrylové, akvarelové, olejové a temperové, palety, štětce, pravítka, trojúhelníky, příložníky, potřeby pro technické kreslení, kružítka, vytahovací pera, technická pera, soupravy kružidel, jejich náhradní díly a příslušenství, spinátka, šablony, kancelářské pořadače, šanony, fóliové zakládací obaly, fóliové závěsné obaly na spisy, vizitkáře, fóliové obaly na sešity a učebnice, kancelářské korekční laky, kancelářská lepidla, ořezávátka, modelovací hmota, popisovače, značkovače, kuličková pera, gelová pera, psací vložky do kuličkových a gelových per, plnicí pera, inkoustové zásobníky, kreslicí bloky, stojánky na kancelářské potřeby.
(511) 9, 16
(210) O-425355

(111) **276041**
(220) 23.02.2005
(151) 26.10.2005
(540)

PNS Grosso

(730) **První novinová společnost a.s.**, Pacerická 1/2773, Praha 9, Horní Počernice, 19300, CZ
(740) **DOLEČEK KAHOUNOVÁ SEDLÁČKOVÁ** Advokátní kancelář, Mgr. Marek Doleček, Ostrovní 30/126, Praha 1, 11000
(510) (16) tiskoviny; (35) rozšiřování reklamních nebo inzertních materiálů; (39) distribuce a rozšiřování periodického tisku, doručování novin a časopisů; (41) vydávání periodického tisku.
(511) 16, 35, 39, 41
(210) O-423597

(111) **276221**
(220) 23.03.2005
(151) 26.10.2005
(540)



(730) **Jaromír Konečný**, Městečko 149, Čejkovice, 69615, CZ
(740) JUDr. Antonín Foukal, advokát, Lidická 77, Brno, 60200
(510) (37) služby spočívající v instalování, montáži, údržbě a opravách interiérové a exteriérové stínící techniky, žaluzií, doplňků na střešní okna, markýz, clon, okenních fólií, sítí proti hmyzu, rolet, garážových vrat, mříží, údržba spočívající v nátěrech, potěrech a antikoročních úpravách všech shora uvedených předmětů.
(511) 37
(210) O-424494

(111) **276277**
(220) 31.03.2005
(151) 26.10.2005
(540)

www.chvilkaprotebe.cz

(730) **BAUER MEDIA v.o.s.**, Moulíkova 3286/1b, Praha 5, Smíchov, 15000, CZ
(740) Mgr. Petra Fialová, V Jámě 1, Praha 1, 11000
(510) (9) informace, data a databáze na elektronických, magnetických a optických nosičích všeho druhu a v elektronických, datových, informačních a telekomunikačních sítích všeho druhu, multimediální aplikace, zejména elektronické informační katalogy, časopisy a periodika, knihy v elektronické podobě, nahrané zvukové a zvukově-obrazové a obrazové záznamy, včetně software na CD a DVD discích na magnetických nosičích, software pro počítače; (16) tiskoviny všeho druhu, zejména periodické a neperiodické publikace na papírových nosičích, např. časopisy, noviny, knihy, prospekty, plakáty, data a databáze na papírových nosičích, kalendáře, fotografie, pohlednice, plakáty, samolepky, knihařské výrobky, informační a propagační výrobky z papíru, včetně dekorativních předmětů z papíru, obalový materiál z papíru a balicí fólie z plastu, papírové a plastové sáčky a tašky, kancelářské potřeby, vyjma nábytku; (35) zprostředkovatelské služby v oblasti obchodu a pomoc při řízení obchodní činnosti, zprostředkování obchodních kontaktů, reklamní a propagační činnost, poskytování obchodních informačních produktů, např. multimediálních informací pro reklamní a obchodní účely, včetně jejich vyhledávání, inzertní a propagační činnost, včetně on-line inzerce a prezentace uživatelů v počítačové síti Internet, obchodní využití sítě Internet v oblasti vyhledávacích služeb a e-businessu, vydávání reklamních a/nebo náborových textů, propagačních a inzertních tiskovin, rozšiřování reklamních a/nebo inzertních materiálů, obchodní průzkum a analýza trhu, marketing, organizace reklamních a obchodních předváděcích akcí výrobků a služeb, včetně obchodních výstav a jejich doprovodných akcí, např. komerčních módních přehlídek, distribuce zboží a tiskovin k reklamním účelům, obchodní zastoupení tuzemských a zahraničních firem, obchodní a podnikatelský informační servis, obchodní poradenské a konzultační služby; (38) šíření elektronických informací, zpráv textových, zvukových a zvukově-obrazových, např. elektronických časopisů, knih a děl prostřednictvím počítačové sítě Internet a satelitů, výměna elektronických zpráv a informací, služby zabezpečující audiovizuální komunikaci prostřednictvím informačních a telekomunikačních sítí, např. počítačové sítě Internet a satelitů, šíření audiovizuálních děl, zpráv a informací, anket a soutěží, odborná informační a poradenská činnost v daných oborech; (41) nakladatelství a vydavatelství periodických a neperiodických publikací, zejména společenských, zábavních, vzdělávacích a odborných časopisů, a to tištěných na papírových nosičích i v elektronické podobě, včetně

textových, zvukových a zvukově-obrazových zpráv a informací na elektronických, magnetických a optických nosičích všeho druhu, ediční a publikační činnost, včetně nahrávání zvukových a zvukově-obrazových nosičů a pořadů pro rozhlasové a televizní vysílání, půjčování publikací a nahraných zvukových a zvukově-obrazových nosičů, produkční a agenturní činnost v oblasti zábavy, vzdělávání, kultury a sportu, včetně pořádání zábavních a vzdělávacích soutěží a akcí, hobby-soutěží, zájmových klubů, setkání a přednášek, včetně akcí na podporu zdravého životního stylu a společenského uplatnění a aktivity zájmových skupin, kulturních a/nebo vzdělávacích výstav, informační, konzultační, poradenské a obstaravatelské služby v oboru nakladatelské a vydavatelské činnosti, produkční a agenturní činnost v oblasti zájmové činnosti a společenských aktivit.

(511) 9, 16, 35, 38, 41
(210) O-424744

(111) **276291**
(220) 04.04.2005
(151) 26.10.2005
(540)

CHVILKA PRO TEBE

(730) **BAUER MEDIA v.o.s.**, Moulíkova 3286/1b, Praha 5, Smíchov, 15000, CZ
(740) Mgr. Petra Fialová, V Jámě 1, Praha 1, 11000
(510) (9) informace, data a databáze na elektronických, magnetických a optických nosičích všeho druhu a v elektronických, datových, informačních a telekomunikačních sítích všeho druhu, multimediální aplikace, zejména elektronické informační katalogy, časopisy a periodika, knihy v elektronické podobě, nahrané zvukové a zvukově-obrazové a obrazové záznamy, včetně software na CD a DVD discích a magnetických nosičích, software pro počítače; (35) zprostředkovatelské služby v oblasti obchodu a pomoc při řízení obchodní činnosti, zprostředkování obchodních kontaktů, reklamní a propagační činnost, poskytování obchodních informačních produktů, např. multimediálních informací pro reklamní a obchodní účely, včetně jejich vyhledávání, inzertní a propagační činnost, včetně on-line inzerce a prezentace uživatelů v počítačové síti Internet, obchodní využití sítě Internet v oblasti vyhledávacích služeb a e-businessu, vydávání reklamních a/nebo náborových textů, propagačních a inzertních tiskovin, rozšiřování reklamních a/nebo inzertních materiálů, obchodní průzkum a analýza trhu, marketing, organizace reklamních a obchodních předváděcích akcí výrobků a služeb, včetně obchodních výstav a jejich doprovodných akcí, např. komerčních módních přehlídek, distribuce zboží a tiskovin k reklamním účelům, obchodní zastoupení tuzemských a zahraničních firem, obchodní a podnikatelský informační servis, obchodní poradenské a konzultační služby; (38) šíření elektronických informací, zpráv textových, zvukových a zvukově-obrazových, např. elektronických časopisů, knih a děl prostřednictvím počítačové sítě Internet a satelitů, výměna elektronických zpráv a informací, služby zabezpečující audiovizuální komunikaci prostřednictvím informačních a telekomunikačních sítí, např. počítačové sítě Internet a satelitů, šíření audiovizuálních děl, zpráv a informací, anket a soutěží, odborná informační a poradenská činnost v daných oborech; (41) nakladatelství a vydavatelství periodických a neperiodických publikací, zejména společenských, zábavních, vzdělávacích a odborných časopisů, a to tištěných na papírových nosičích i v elektronické podobě, včetně textových, zvukových a zvukově-obrazových zpráv a informací na elektronických, magnetických a optických nosičích všeho druhu, ediční a publikační činnost, včetně nahrávání zvukových a zvukově-obrazových nosičů a pořadů pro rozhlasové a televizní vysílání, půjčování publikací a nahraných zvukových a zvukově-obrazových nosičů, produkční a agenturní činnost v oblasti zábavy, vzdělávání, kultury a sportu, včetně pořádání zábavních a vzdělávacích soutěží a akcí, hobby-soutěží, zájmových klubů, setkání a přednášek včetně akcí na podporu zdravého životního stylu a společenského uplatnění a aktivity zájmových skupin, kulturních a/nebo vzdělávacích výstav, informační, konzultační, poradenské a obstaravatelské služby v oboru nakladatelské a vydavatelské činnosti, produkční a agenturní činnost v oblasti zájmové činnosti a společenských aktivit.

(511) 9, 35, 38, 41
(210) O-424804

(111) **276292**
(220) 04.04.2005
(151) 26.10.2005
(540)

ŽENA A ŽIVOT

(730) **BAUER MEDIA v.o.s.**, Moulíkova 3286/1b, Praha 5, Smíchov, 15000, CZ
(740) Mgr. Petra Fialová, V Jámě 1, Praha 1, 11000
(510) (9) informace, data a databáze na elektronických, magnetických a optických nosičích všeho druhu a v elektronických, datových, informačních a telekomunikačních sítích všeho druhu, multimediální aplikace, zejména elektronické informační katalogy, časopisy a periodika, knihy v elektronické podobě, nahrané zvukové a zvukově-obrazové a obrazové záznamy, včetně software na CD a DVD discích a magnetických nosičích, software pro počítače; (38) šíření elektronických informací, zpráv textových, zvukových a zvukově-obrazových, např. elektronických časopisů, knih a děl prostřednictvím počítačové sítě Internet a satelitů, výměna elektronických zpráv a informací, služby zabezpečující audiovizuální komunikaci prostřednictvím informačních a telekomunikačních sítí, např. počítačové sítě Internet a satelitů, šíření audiovizuálních děl, zpráv a informací, anket a soutěží, odborná informační a poradenská činnost v daných oborech; (41) nakladatelství a vydavatelství periodických a neperiodických publikací, zejména společenských, zábavních, vzdělávacích a odborných časopisů, a to tištěných na papírových nosičích i v elektronické podobě, včetně textových, zvukových a zvukově-obrazových zpráv a informací na elektronických, magnetických a optických nosičích všeho druhu, ediční a publikační činnost, včetně nahrávání zvukových a zvukově-obrazových nosičů a pořadů pro rozhlasové a televizní vysílání, půjčování publikací a nahraných zvukových a zvukově-obrazových nosičů, produkční a agenturní činnost v oblasti zábavy, vzdělávání, kultury a sportu, včetně pořádání zábavních a vzdělávacích soutěží a akcí, hobby-soutěží, zájmových klubů, setkání a přednášek, včetně akcí na podporu zdravého životního stylu a společenského uplatnění a aktivity zájmových skupin, kulturních a/nebo vzdělávacích výstav, informační, konzultační, poradenské a obstaravatelské služby v oboru nakladatelské a vydavatelské činnosti, produkční a agenturní činnost v oblasti zájmové činnosti a společenských aktivit.

(511) 9, 38, 41
(210) O-424806

(111) **276293**
(220) 04.04.2005
(151) 26.10.2005
(540)

BRAVO

(730) **BAUER MEDIA v.o.s.**, Moulíkova 3286/1b, Praha 5, Smíchov, 15000, CZ
(740) Mgr. Petra Fialová, V Jámě 1, Praha 1, 11000
(510) (9) informace, data a databáze na elektronických, magnetických a optických nosičích všeho druhu a v elektronických, datových, informačních a telekomunikačních sítích všeho druhu, multimediální aplikace, zejména elektronické informační katalogy, časopisy a periodika, knihy v elektronické podobě, nahrané zvukové a zvukově-obrazové a obrazové záznamy, včetně software na CD a DVD discích a magnetických nosičích, software pro počítače; (38) šíření elektronických informací, zpráv textových, zvukových a zvukově-obrazových, např. elektronických časopisů, knih a děl prostřednictvím počítačové sítě Internet a satelitů, výměna elektronických zpráv a informací, služby zabezpečující audiovizuální komunikaci prostřednictvím informačních a telekomunikačních sítí, např. počítačové sítě Internet a satelitů, šíření audiovizuálních děl, zpráv a informací, anket a soutěží, odborná informační a poradenská činnost v daných oborech; (41) nakladatelství a vydavatelství periodických a neperiodických publikací, zejména společenských, zábavních, vzdělávacích a odborných časopisů, a to tištěných na papírových nosičích i v elektronické podobě, včetně textových, zvukových a zvukově-obrazových zpráv a informací na elektronických, magnetických a optických nosičích všeho druhu, ediční a publikační činnost, včetně nahrávání zvukových a zvukově-obrazových nosičů a pořadů pro rozhlasové a televizní vysílání, půjčování publikací a nahraných zvukových a zvukově-obrazových nosičů, produkční a agenturní činnost v oblasti zábavy, vzdělávání, kultury a sportu, včetně pořádání zábavních a vzdělávacích soutěží a akcí, hobby-soutěží, zájmových klubů, setkání a přednášek, včetně akcí na podporu zdravého životního stylu a společenského uplatnění a aktivity zájmových skupin,

kulturních a/nebo vzdělávacích výstav, informační, konzultační, poradenské a obstaravatelské služby v oboru nakladatelské a vydavatelské činnosti, produkční a agenturní činnost v oblasti zájmové činnosti a společenských aktivit.

(511) 9, 38, 41

(210) O-424807

(111) **276294**

(220) 04.04.2005

(151) 26.10.2005

(540)

BRAVO GIRL !

(730) **BAUER MEDIA v.o.s.**, Moulíkova 3286/1b, Praha 5, Smíchov, 15000, CZ

(740) Mgr. Petra Fialová, V Jámě 1, Praha 1, 11000

(510) (9) informace, data a databáze na elektronických, magnetických a optických nosičích všeho druhu a v elektronických, datových, informačních a telekomunikačních sítích všeho druhu, multimediální aplikace, zejména elektronické informační katalogy, časopisy a periodika, knihy v elektronické podobě, nahrané zvukové a zvukově-obrazové a obrazové záznamy, včetně software na CD a DVD discích a magnetických nosičích, software pro počítače; (38) šíření elektronických informací, zpráv textových, zvukových a zvukově-obrazových, např. elektronických časopisů, knih a děl prostřednictvím počítačové sítě Internet a satelitů, výměna elektronických zpráv a informací, služby zabezpečující audiovizuální komunikaci prostřednictvím informačních a telekomunikačních sítí, např. počítačové sítě Internet a satelitů, šíření audiovizuálních děl, zpráv a informací, anket a soutěží, odborná informační a poradenská činnost v daných oborech; (41) nakladatelství a vydavatelství periodických a neperiodických publikací, zejména společenských, zábavních, vzdělávacích a odborných časopisů, a to tištěných na papírových nosičích i v elektronické podobě, včetně textových, zvukových a zvukově-obrazových zpráv a informací na elektronických, magnetických a optických nosičích všeho druhu, ediční a publikační činnost, včetně nahrávání zvukových a zvukově-obrazových nosičů a pořadů pro rozhlasové a televizní vysílání, půjčování publikací a nahrání zvukových a zvukově-obrazových nosičů, produkční a agenturní činnost v oblasti zábavy, vzdělávání, kultury a sportu, včetně pořádání zábavních a vzdělávacích soutěží a akcí, hobby-soutěží, zájmových klubů, setkání a přednášek, včetně akcí na podporu zdravého životního stylu a společenského uplatnění a aktivity zájmových skupin, kulturních a/nebo vzdělávacích výstav, informační, konzultační, poradenské a obstaravatelské služby v oboru nakladatelské a vydavatelské činnosti, produkční a agenturní činnost v oblasti zájmové činnosti a společenských aktivit.

(511) 9, 38, 41

(210) O-424808

(111) **276295**

(220) 04.04.2005

(151) 26.10.2005

(540)

DÍVKA

(730) **BAUER MEDIA v.o.s.**, Moulíkova 3286/1b, Praha 5, Smíchov, 15000, CZ

(740) Mgr. Petra Fialová, V Jámě 1, Praha 1, 11000

(510) (9) informace, data a databáze na elektronických, magnetických a optických nosičích všeho druhu a v elektronických, datových, informačních a telekomunikačních sítích všeho druhu, multimediální aplikace, zejména elektronické informační katalogy, časopisy a periodika, knihy v elektronické podobě, nahrané zvukové a zvukově-obrazové a obrazové záznamy, včetně software na CD a DVD discích a magnetických nosičích, software pro počítače; (16) tiskoviny všeho druhu, zejména periodické a neperiodické publikace na papírových nosičích, např. časopisy, noviny, knihy, prospekty, plakáty, data a databáze na papírových nosičích, kalendáře, fotografie, pohlednice, plakáty, samolepky, knihařské výrobky, informační a propagační výrobky z papíru, včetně dekoračních předmětů z papíru, obalový materiál z papíru a balicí fólie z plastu, papírové a plastové sáčky a tašky, kancelářské potřeby (vyjma nábytku); (35) zprostředkovatelské služby v oblasti obchodu a pomoc při řízení obchodní činnosti, zprostředkování obchodních kontaktů, reklamní a propagační činnost, poskytování obchodních informačních produktů, např. multimediálních informací pro reklamní a obchodní účely, včetně jejich vyhledávání, inzertní a propagační činnost, včetně on-line inzerce a

prezentace uživatelů v počítačové síti Internet, obchodní využití sítě Internet v oblasti vyhledávacích služeb a e-businessu, vydávání reklamních a/nebo náborových textů, propagačních a inzertních tiskovin, rozšiřování reklamních a/nebo inzertních materiálů, obchodní průzkum a analýza trhu, marketing, organizace reklamních a obchodních předváděcích akcí výrobků a služeb, včetně obchodních výstav a jejich doprovodných akcí, např. komerčních módních přehlídek, distribuce zboží a tiskovin k reklamním účelům, obchodní zastoupení tuzemských a zahraničních firem, obchodní a podnikatelský informační servis, obchodní poradenské a konzultační služby; (38) šíření elektronických informací, zpráv textových, zvukových a zvukově-obrazových, např. elektronických časopisů, knih a děl prostřednictvím počítačové sítě Internet a satelitů, výměna elektronických zpráv a informací, služby zabezpečující audiovizuální komunikaci prostřednictvím informačních a telekomunikačních sítí, např. počítačové sítě Internet a satelitů, šíření audiovizuálních děl, zpráv a informací, anket a soutěží, odborná informační a poradenská činnost v daných oborech; (41) nakladatelství a vydavatelství periodických a neperiodických publikací, zejména společenských, zábavních, vzdělávacích a odborných časopisů, a to tištěných na papírových nosičích i v elektronické podobě, včetně textových, zvukových a zvukově-obrazových zpráv a informací na elektronických, magnetických a optických nosičích všeho druhu, ediční a publikační činnost, včetně nahrávání zvukových a zvukově-obrazových nosičů a pořadů pro rozhlasové a televizní vysílání, půjčování publikací a nahrání zvukových a zvukově-obrazových nosičů, produkční a agenturní činnost v oblasti zábavy, vzdělávání, kultury a sportu, včetně pořádání zábavních a vzdělávacích soutěží a akcí, hobby-soutěží, zájmových klubů, setkání a přednášek, včetně akcí na podporu zdravého životního stylu a společenského uplatnění a aktivity zájmových skupin, kulturních a/nebo vzdělávacích výstav, informační, konzultační, poradenské a obstaravatelské služby v oboru nakladatelské a vydavatelské činnosti, produkční a agenturní činnost v oblasti zájmové činnosti a společenských aktivit.

(511) 9, 16, 35, 38, 41

(210) O-424809

(111) **276296**

(220) 04.04.2005

(151) 26.10.2005

(540)

SUPER DÍVKA

(730) **BAUER MEDIA v.o.s.**, Moulíkova 3286/1b, Praha 5, Smíchov, 15000, CZ

(740) Mgr. Petra Fialová, V Jámě 1, Praha 1, 11000

(510) (9) informace, data a databáze na elektronických, magnetických a optických nosičích všeho druhu a v elektronických, datových, informačních a telekomunikačních sítích všeho druhu, multimediální aplikace, zejména elektronické informační katalogy, časopisy a periodika, knihy v elektronické podobě, nahrané zvukové a zvukově-obrazové a obrazové záznamy, včetně software na CD a DVD discích a magnetických nosičích, software pro počítače; (38) šíření elektronických informací, zpráv textových, zvukových a zvukově-obrazových, např. elektronických časopisů, knih a děl prostřednictvím počítačové sítě Internet a satelitů, výměna elektronických zpráv a informací, služby zabezpečující audiovizuální komunikaci prostřednictvím informačních a telekomunikačních sítí, např. počítačové sítě Internet a satelitů, šíření audiovizuálních děl, zpráv a informací, anket a soutěží, odborná informační a poradenská činnost v daných oborech; (41) nakladatelství a vydavatelství periodických a neperiodických publikací, zejména společenských, zábavních, vzdělávacích a odborných časopisů, a to tištěných na papírových nosičích i v elektronické podobě, včetně textových, zvukových a zvukově-obrazových zpráv a informací na elektronických, magnetických a optických nosičích všeho druhu, ediční a publikační činnost, včetně nahrávání zvukových a zvukově-obrazových nosičů a pořadů pro rozhlasové a televizní vysílání, půjčování publikací a nahrání zvukových a zvukově-obrazových nosičů, produkční a agenturní činnost v oblasti zábavy, vzdělávání, kultury a sportu, včetně pořádání zábavních a vzdělávacích soutěží a akcí, hobby-soutěží, zájmových klubů, setkání a přednášek, včetně akcí na podporu zdravého životního stylu a společenského uplatnění a aktivity zájmových skupin, kulturních a/nebo vzdělávacích výstav, informační, konzultační, poradenské a obstaravatelské služby v oboru nakladatelské a vydavatelské činnosti, produkční a agenturní činnost v oblasti zájmové činnosti a společenských aktivit.

(511) 9, 38, 41
(210) O-424810

(111) **276731**
(220) 16.03.2005
(151) 28.11.2005
(540)

PYRAL

(730) **J. & P. COATS, LIMITED**, 1 George Square, Glasgow G2 1 AL, GB
(740) Společná advokátní kancelář Všecka Zelený Švorčík Kalenský a partneři, JUDr. Pavel Zelený, Hálkova 2, Praha 2, 12000
(510) (23) příze a nitě pro textilní účely.
(511) 23
(210) O-424296

(111) **276743**
(220) 16.03.2005
(151) 28.11.2005
(540)

www.divka.cz

(730) **BAUER MEDIA v.o.s.**, Moulíkova 3286/1b, Praha 5, Smíchov, 15000, CZ
(740) Mgr. Petra Fialová, V Jámě 1, Praha 1, 11000
(510) (9) informace, data a databáze na elektronických, magnetických a optických nosičích všeho druhu a v elektronických, datových, informačních a telekomunikačních sítích všeho druhu, multimediální aplikace, zejména elektronické informační katalogy, časopisy a periodika, knihy v elektronické podobě, nahrané zvukové a zvukově-obrazové a obrazové záznamy, vč. software na CD a DVD discích a magnetických nosičích, software pro počítače; (16) tiskoviny všeho druhu, zejména periodické a neperiodické publikace na papírových nosičích, např. časopisy, noviny, knihy, prospekty, plakáty, data a databáze na papírových nosičích, kalendáře, fotografie, pohlednice, plakáty, samolepky, knihařské výrobky, informační a propagační výrobky z papíru, vč. dekorálních předmětů z papíru, obalový materiál z papíru a balicí folie z plastu, papírové a plastové sáčky a tašky, kancelářské potřeby (vyjma nábytku); (35) zprostředkovatelské služby v oblasti obchodu a pomoc při řízení obchodní činnosti, zprostředkování obchodních kontaktů, reklamní a propagační činnost, poskytování obchodních informačních produktů, např. multimediálních informací pro reklamní a obchodní účely, vč. jejich vyhledávání, inzertní a propagační činnost, vč. on-line inzerce a prezentace uživatelů v počítačové síti Internet, obchodní využití sítě Internet v oblasti vyhledávacích služeb a e-businessu, vydávání reklamních a/nebo náborových textů, propagačních a inzertních tiskovin, rozšiřování reklamních a/nebo inzertních materiálů, obchodní průzkum a analýza trhu, marketing, organizace reklamních a obchodních předváděcích akcí výrobků a služeb, vč. obchodních výstav a jejich doprovodných akcí, např. komerčních módních přehlídek, distribuce zboží a tiskovin k reklamním účelům, obchodní zastoupení tuzemských a zahraničních firem, obchodní a podnikatelský informační servis, obchodní poradenské a konzultační služby; (38) šíření elektronických informací, zpráv textových, zvukových a zvukově-obrazových, např. elektronických časopisů, knih a děl prostřednictvím počítačové sítě Internet a satelitů, výměna elektronických zpráv a informací, služby zabezpečující audiovizuální komunikaci prostřednictvím informačních a telekomunikačních sítí, např. počítačové sítě Internetu satelitů, šíření audiovizuálních děl, zpráv a informací, anket a soutěží, odborná informační a poradenská činnost v daných oborech; (41) nakladatelství a vydavatelství periodických a neperiodických publikací, zejména společenských, zábavních, vzdělávacích a odborných časopisů a to tištěných na papírových nosičích i v elektronické podobě, vč. textových, zvukových a zvukově-obrazových zpráv a informací na elektronických, magnetických a optických nosičích všeho druhu, ediční a publikační činnost, vč. nahrávání zvukových a zvukově-obrazových nosičů a pořadů pro rozhlasové a televizní vysílání, půjčování publikací a nahraných zvukových a zvukově-obrazových nosičů, produkční a agenturní činnost v oblasti zábavy, vzdělávání, kultury a sportu, vč. pořádání zábavních a vzdělávacích soutěží a akcí, hobby-soutěží, zájmových klubů a setkání a přednášek, vč. akcí na podporu zdravého životního stylu a společenského uplatnění a aktivity zájmových skupin, kulturních a/nebo vzdělávacích výstav, informační, konzultační, poradenské a obstaravatelské služby v oboru nakladatelské a vydavatelské činnosti, produkční a agenturní činnost v oblasti zábavy, kultury, vzdělávání, zájmové činnosti a společenských aktivit.

(511) 9, 16, 35, 38, 41
(210) O-424331

(111) **276774**
(220) 25.03.2005
(151) 28.11.2005
(540)



(730) **RECOOP TOUR a.s.**, Evropská 15, Praha 6, 16041, CZ
(510) (35) inzerce poštou, obchodní reklama pro třetí osoby, organizování výstav pro komerční a reklamní účely, pořádání veletrhů pro obchodní a reklamní účely, pronájem reklamních ploch, předvádění - služby modelek pro reklamní účely a podporu prodeje, předvádění zboží, příprava inzertních sloupků, reklama, propagace, reklama on-line v počítačové síti, reklamní plochy - pronájem, reklamní texty (vydávání, zveřejňování, oznámení, vyhlášení, publikování), rozšiřování reklamních materiálů zákazníkům, veletrhy - pořádání pro obchodní a reklamní účely, výklady - aranžování, vylepování plakátů; (36) pronájem prostor, vybírání nájemného; (45) předmanželské poradny, seznamka.
(511) 35, 36, 45
(210) O-424587

(111) **276796**
(220) 31.03.2005
(151) 28.11.2005
(540)

www.rytmuszivota.cz

(730) **BAUER MEDIA v.o.s.**, Moulíkova 3286/1b, Praha 5, Smíchov, 15000, CZ
(740) Mgr. Petra Fialová, V Jámě 1, Praha 1, 11000
(510) (9) informace, data a databáze na elektronických, magnetických a optických nosičích všeho druhu a v elektronických, datových, informačních a telekomunikačních sítích všeho druhu, multimediální aplikace, zejména elektronické informační katalogy, časopisy a periodika, knihy v elektronické podobě, nahrané zvukové a zvukově - obrazové a obrazové záznamy, včetně software na CD a DVD discích a magnetických nosičích, software pro počítače; (16) tiskoviny všeho druhu, zejména periodické a neperiodické publikace na papírových nosičích, např. časopisy, noviny, knihy, prospekty, plakáty, data a databáze na papírových nosičích, kalendáře, fotografie, pohlednice, plakáty, samolepky, knihařské výrobky, informační a propagační výrobky z papíru, včetně dekorálních předmětů z papíru, obalový materiál z papíru a balicí folie z plastu, papírové a plastové sáčky a tašky, kancelářské potřeby, vyjma nábytku; (35) zprostředkovatelské služby v oblasti obchodu a pomoc při řízení obchodní činnosti, zprostředkování obchodních kontaktů, reklamní a propagační činnost, poskytování obchodních informačních produktů, např. multimediálních informací pro reklamní a obchodní účely, včetně jejich vyhledávání, inzertní a propagační činnost, včetně on-line inzerce a prezentace uživatelů v počítačové síti Internet, obchodní využití sítě Internet v oblasti vyhledávacích služeb a e-businessu, vydávání reklamních a nebo náborových textů, propagačních a inzertních tiskovin, rozšiřování reklamních a nebo inzertních materiálů, obchodní průzkum a analýza trhu, marketing, organizace reklamních a obchodních předváděcích akcí výrobků a služeb, včetně obchodních výstav a jejich doprovodných akcí, např. komerčních módních přehlídek, distribuce zboží a tiskovin k reklamním účelům, obchodní zastoupení tuzemských a zahraničních firem, obchodní a podnikatelský informační servis, obchodní poradenské a konzultační služby; (38) šíření elektronických informací, zpráv textových, zvukových a zvukově-obrazových, např. elektronických časopisů, knih a děl prostřednictvím počítačové sítě Internet a satelitů,

výměna elektronických zpráv a informací, služby zabezpečující audiovizuální komunikaci prostřednictvím informačních a telekomunikačních sítí, např. počítačové sítě Internetu satelitů, šíření audiovizuálních děl, zpráv a informací, anket a soutěží, odborná informační a poradenská činnost v daných oborech; (41) nakladatelství a vydavatelství periodických a neperiodických publikací, zejména společenských, zábavních, vzdělávacích a odborných časopisů a to tištěných na papírových nosičích i v elektronické podobě, včetně textových, zvukových a zvukově-obrazových zpráv a informací na elektronických, magnetických a optických nosičích všeho druhu, ediční a publikační činnost, včetně nahrávání zvukových a zvukově-obrazových nosičů a pořadů pro rozhlasové a televizní vysílání, půjčování publikací a nahraných zvukových a zvukově-obrazových nosičů, produkční a agenturní činnost v oblasti zábavy, vzdělávání, kultury a sportu, včetně pořádání zábavních a vzdělávacích soutěží a akcí, hobby-soutěží, zájmových klubů, setkání a přednášek, včetně akcí na podporu zdravého životního stylu a společenského uplatnění a aktivity zájmových skupin, kulturních a nebo vzdělávacích výstav, informační, konzultační, poradenské a obstaravatelské služby v oboru nakladatelské a vydavatelské činnosti, produkční a agenturní činnost v oblasti zábavy, kultury, vzdělávání, zájmové činnosti a společenských aktivit.

(511) 9, 16, 35, 38, 41
(210) O-424741

(111) **276797**
(220) 31.03.2005
(151) 28.11.2005
(540)

www.zenaazivot.cz

(730) **BAUER MEDIA v.o.s.**, Moulíkova 3286/1b, Praha 5, Smíchov, 15000, CZ

(740) Mgr. Petra Fialová, V Jámě 1, Praha 1, 11000

(510) (9) informace, data a databáze na elektronických, magnetických a optických nosičích všeho druhu a v elektronických, datových, informačních a telekomunikačních sítích všeho druhu, multimediální aplikace, zejména elektronické informační katalogy, časopisy a periodika, knihy v elektronické podobě, nahrané zvukové a zvukově - obrazové a obrazové záznamy, software na CD a DVD discích a magnetických nosičích, software pro počítače; (16) tiskoviny všeho druhu, zejména periodické a neperiodické publikace na papírových nosičích, časopisy, noviny, knihy, prospekty, plakáty, data a databáze na papírových nosičích, kalendáře, fotografie, pohlednice, plakáty, samolepky, knihařské výrobky, informační a propagační výrobky z papíru, včetně dekorálních předmětů z papíru, obalový materiál z papíru a balicí folie z plastu, papírové a plastové sáčky a tašky, kancelářské potřeby, vyjma nábytku; (35) zprostředkovatelské služby v oblasti obchodu a pomoc při řízení obchodní činnosti, zprostředkování obchodních kontaktů, reklamní a propagační činnost, poskytování obchodních informačních produktů, například multimediálních informací pro reklamní a obchodní účely, včetně jejich vyhledávání, inzertní a propagační činnost, on-line inzerce a prezentace uživatelů v počítačové síti Internet, obchodní využití sítě Internet v oblasti vyhledávacích služeb a e-businessu, vydávání reklamních a nebo náborových textů, propagačních a inzertních tiskovin, rozšiřování reklamních a nebo inzertních materiálů, obchodní průzkum a analýza trhu, marketing, organizace reklamních a obchodních předváděcích akcí výrobků a služeb, včetně obchodních výstav a jejich doprovodných akcí, např. komerčních módních přehlídek, distribuce zboží a tiskovin k reklamním účelům, obchodní zastoupení tuzemských a zahraničních firem, obchodní a podnikatelský informační servis, obchodní poradenské a konzultační služby; (38) šíření elektronických informací, zpráv textových, zvukových a zvukově-obrazových, např. elektronických časopisů, knih a děl prostřednictvím počítačové sítě Internet a satelitů, výměna elektronických zpráv a informací, služby zabezpečující audiovizuální komunikaci prostřednictvím informačních a telekomunikačních sítí, např. počítačové sítě Internetu, satelitů, šíření audiovizuálních děl, zpráv a informací, anket a soutěží, odborná informační a poradenská činnost v daných oborech; (41) nakladatelství a vydavatelství periodických a neperiodických publikací, zejména společenských, zábavních, vzdělávacích a odborných časopisů a to tištěných na papírových nosičích i v elektronické podobě, včetně textových, zvukových a zvukově-obrazových zpráv a informací na elektronických, magnetických a optických nosičích všeho druhu, ediční a publikační činnost, nahrávání zvukových a zvukově-obrazových nosičů a pořadů pro rozhlasové a televizní vysílání, půjčování publikací a nahraných zvukových a zvukově-obrazových nosičů, produkční a agenturní činnost v oblasti zábavy, kultury, vzdělávání, zájmové činnosti a společenských aktivit.

vzdělávání, kultury a sportu, pořádání zábavních a vzdělávacích soutěží a akcí, hobby-soutěží, zájmových klubů, setkání a přednášek, akcí na podporu zdravého životního stylu a společenského uplatnění a aktivity zájmových skupin, kulturních a nebo vzdělávacích výstav, informační, konzultační, poradenské a obstaravatelské služby v oboru nakladatelské a vydavatelské činnosti, produkční a agenturní činnost v oblasti zábavy, kultury, vzdělávání, zájmové činnosti a společenských aktivit.

(511) 9, 16, 35, 38, 41

(210) O-424742

(111) **276798**

(220) 31.03.2005

(151) 28.11.2005

(540)

www.pestrysvet.cz

(730) **BAUER MEDIA v.o.s.**, Moulíkova 3286/1b, Praha 5, Smíchov, 15000, CZ

(740) Mgr. Petra Fialová, V Jámě 1, Praha 1, 11000

(510) (9) informace, data a databáze na elektronických, magnetických a optických nosičích všeho druhu a v elektronických, datových, informačních a telekomunikačních sítích všeho druhu, multimediální aplikace, zejména elektronické informační katalogy, časopisy a periodika, knihy v elektronické podobě, nahrané zvukové a zvukově - obrazové a obrazové záznamy, software na CD a DVD discích a magnetických nosičích, software pro počítače; (16) tiskoviny všeho druhu, zejména periodické a neperiodické publikace na papírových nosičích, časopisy, noviny, knihy, prospekty, plakáty, data a databáze na papírových nosičích, kalendáře, fotografie, pohlednice, plakáty, samolepky, knihařské výrobky, informační a propagační výrobky z papíru, včetně dekorálních předmětů z papíru, obalový materiál z papíru a balicí folie z plastu, papírové a plastové sáčky a tašky, kancelářské potřeby, vyjma nábytku; (35) zprostředkovatelské služby v oblasti obchodu a pomoc při řízení obchodní činnosti, zprostředkování obchodních kontaktů, reklamní a propagační činnost, poskytování obchodních informačních produktů, například multimediálních informací pro reklamní a obchodní účely, včetně jejich vyhledávání, inzertní a propagační činnost, on-line inzerce a prezentace uživatelů v počítačové síti Internet, obchodní využití sítě Internet v oblasti vyhledávacích služeb a e-businessu, vydávání reklamních a nebo náborových textů, propagačních a inzertních tiskovin, rozšiřování reklamních a nebo inzertních materiálů, obchodní průzkum a analýza trhu, marketing, organizace reklamních a obchodních předváděcích akcí výrobků a služeb, včetně obchodních výstav a jejich doprovodných akcí, např. komerčních módních přehlídek, distribuce zboží a tiskovin k reklamním účelům, obchodní zastoupení tuzemských a zahraničních firem, obchodní a podnikatelský informační servis, obchodní poradenské a konzultační služby; (38) šíření elektronických informací, zpráv textových, zvukových a zvukově-obrazových, např. elektronických časopisů, knih a děl prostřednictvím počítačové sítě Internet a satelitů, výměna elektronických zpráv a informací, služby zabezpečující audiovizuální komunikaci prostřednictvím informačních a telekomunikačních sítí, např. počítačové sítě Internetu, satelitů, šíření audiovizuálních děl, zpráv a informací, anket a soutěží, odborná informační a poradenská činnost v daných oborech; (41) nakladatelství a vydavatelství periodických a neperiodických publikací, zejména společenských, zábavních, vzdělávacích a odborných časopisů a to tištěných na papírových nosičích i v elektronické podobě, včetně textových, zvukových a zvukově-obrazových zpráv a informací na elektronických, magnetických a optických nosičích všeho druhu, ediční a publikační činnost, nahrávání zvukových a zvukově-obrazových nosičů a pořadů pro rozhlasové a televizní vysílání, půjčování publikací a nahraných zvukových a zvukově-obrazových nosičů, produkční a agenturní činnost v oblasti zábavy, kultury, vzdělávání, zájmové činnosti a společenských aktivit.

(511) 9, 16, 35, 38, 41

(210) O-424743

(111) **276807**
(220) 04.04.2005
(151) 28.11.2005
(540)

TINA

(730) **BAUER MEDIA v.o.s.**, Moulíkova 3286/1b, Praha 5, Smíchov, 15000, CZ
(740) Mgr. Petra Fialová, V Jámě 1, Praha 1, 11000
(510) (9) informace, data a databáze na elektronických, magnetických a optických nosičích všeho druhu a v elektronických, datových, informačních a telekomunikačních sítích všeho druhu, multimediální aplikace, zejména elektronické informační katalogy, časopisy a periodika, knihy v elektronické podobě; (16) tiskoviny všeho druhu, zejména periodické a neperiodické publikace na papírových nosičích, např. časopisy, noviny, knihy, prospekty, plakáty, data a databáze na papírových nosičích, kalendáře, fotografie, pohlednice, plakáty, samolepky, knihařské výrobky, informační a propagační výrobky z papíru, včetně dekoracních předmětů z papíru, obalový materiál z papíru a balicí folie z plastu, papírové a plastové sáčky a tašky, kancelářské potřeby (vyjma nábytku); (38) šíření elektronických informací, zpráv textových, zvukových a zvukově-obrazových, např. elektronických časopisů, knih a děl prostřednictvím počítačové sítě Internet a satelitů, výměna elektronických zpráv a informací, služby zabezpečující audiovizuální komunikaci prostřednictvím informačních a telekomunikačních sítí, např. počítačové sítě Internetu, satelitů, šíření audiovizuálních děl, zpráv a informací, anket a soutěží, odborná informační a poradenská činnost v daných oborech; (41) nakladatelství a vydavatelství periodických a neperiodických publikací, zejména společenských, zábavních, vzdělávacích a odborných časopisů, a to tištěných na papírových nosičích i v elektronické podobě, včetně textových, zvukových a zvukově-obrazových zpráv a informací na elektronických, magnetických a optických nosičích všeho druhu, ediční a publikační činnost, včetně nahrávání zvukových a zvukově-obrazových nosičů a pořadů pro rozhlasové a televizní vysílání, půjčování publikací a nahraných zvukových a zvukově-obrazových nosičů, produkční a agenturní činnost v oblasti vzdělávání, kultury a sportu, včetně pořádání vzdělávacích a společensko-zábavních soutěží a akcí, hobby soutěží, zájmových klubů, setkání a přednášek, včetně akcí na podporu zdravého životního stylu a společenského uplatnění a aktivity zájmových skupin, kulturních a/nebo vzdělávacích výstav, informační, konzultační, poradenské a obstaravatelské služby v oboru nakladatelské a vydavatelské činnosti, produkční a agenturní činnost v oblasti zájmové činnosti a společenských aktivit.
(511) 9, 16, 38, 41
(210) O-424805

(111) **276883**
(220) 11.04.2005
(151) 28.11.2005
(540)



(730) **Jiří Tomšů Ing.**, Na Kopci 4208/27, Jihlava, 58601, CZ
(740) Ing. Petr Soukup, patentový a známkový zástupce, Videňská 8, Olomouc, 77200
(510) (7) hydraulická zařízení včetně příslušenství, hydraulické stroje, hydraulické motory, prvky a hnací stroje, hydraulické lisy, hydraulické turbíny, válce, bloky a agregáty, manipulační zařízení pro nakládání a vykládání, manipulační zdvihací zařízení, zvedací přístroje, buldozery, čerpadla (stroje), čisticí stroje, silniční dopravníky (stroje), hřídele pro stroje, obráběcí stroje a zařízení, stavebnicové stroje, jejich součásti, díly a příslušenství, upínací zařízení pro strojní zařízení, upínáče nožů a upínací pouzdra jako částí strojů, nástroje a nářadí jako součásti strojů pro

obrábění kovových a nekovových materiálů, frézky a soustruhy a jejich součásti a díly, nožové jednotky, výstružníky, výhrubníky, vrtáky, frézovací trny, vrtačky, vrtačková sklíčidla, ložiska (části strojů), automatické manipulátory, míchací zařízení, pásové dopravníky, plnicí stroje, roboty-stroje, rypadla, silniční stroje, obráběcí centra, vrtací stroje, zvedáky a zvedací stroje, zdvihací a dopravní zařízení, zejména výtahy, eskalátory a pohyblivé chodníky, jakož i komponenty, náhradní díly a fitinky včetně automatizovaných dveří pro výše jmenované výrobky, strojní pilové pásy a pily, kovopily, závitníky a závitové čelisti, elektrické pneumatické stroje a nářadí, kompresory; (35) zprostředkovatelská činnost v oblasti obchodu se stroji, strojním zařízením a technologiemi, export a import výše uvedených výrobků; (37) montáž, opravy a údržba hydraulických strojů a zařízení, instalace, údržba, opravy a modernizace všech druhů zdvihacích a dopravních zařízení jako jsou např. elevátory (výtahy), zvedací přístroje, eskalátory (pohyblivé schody), pohyblivé chodníky a pohyblivé rampy jakož i komponentů pro tato zařízení, stavba strojů; (42) vývojová, poradenská, konstrukční a expertní činnost v oboru hydrauliky a hydraulických strojů, strojních zařízení a technologií.

(511) 7, 35, 37, 42
(210) O-425151

(111) **277313**
(220) 25.02.2005
(151) 22.12.2005
(540)

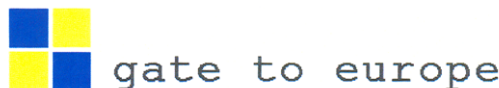

(730) **Rhodos International, spol. s r.o.**, Betlémské náměstí 351/6, Praha 1, 11000, CZ
(740) ČERVENKA, KLEINTOVÁ, TURKOVÁ Patentová, známková a advokátní kancelář, Mgr. Jana Turková, Anny Letenské 34/7, Praha 2, 12000
(510) (35) ekonomické poradenství, pomoc při získávání pracovních povolení a víz; (39) zajišťování vstupních víz v souvislosti s cestováním; (42) právní služby, zejména právní služby v souvislosti se zajišťováním vstupních a pobytových víz; (43) ubytovací služby.
(511) 35, 39, 42, 43
(210) O-423714

(111) **277369**
(220) 24.03.2005
(151) 22.12.2005
(540)



- (730) **Y Soft Corporation, a.s.**, U Kněžské louky 2151/18, Praha 3, 13000, CZ
(740) Rott, Růžička & Guttman Patentové, známkové a advokátní kanceláře, JUDr. Vladimír Rott, Vinohradská 37/938, Praha 2, 12000
(510) (9) počítačové programy a software, elektronická identifikační zařízení, elektronická zařízení pro zabezpečení tisku a kopírování, magnetické a bezkontaktní identifikační karty, karty s čárovým kódem, elektronická zařízení pro sběr dat, automatické platební terminály, elektronická a počítačová zařízení pro řízení a ovládání; (35) propagační činnost, reklama, zpracování dat, zpracování textů a správa počítačových souborů, vyhodnocování a zpracování dat o provozu reprografických zařízení, zejména tiskáren, kopírek, skenerů a faxů; (42) vývoj, návrh a úpravy počítačového hardware a software, výzkum a posudky v oblasti vědy a techniky, vědecký výzkum pro lékařské účely.
(511) 9, 35, 42
(210) O-424561

(111) **277370**
(220) 24.03.2005
(151) 22.12.2005
(540)



- (730) **Y Soft Corporation, a.s.**, U Kněžské louky 2151/18, Praha 3, 13000, CZ
(740) Rott, Růžička & Guttman Patentové, známkové a advokátní kanceláře, JUDr. Vladimír Rott, Vinohradská 37/938, Praha 2, 12000
(510) (9) počítačové programy a software, elektronická identifikační zařízení, elektronická zařízení pro zabezpečení tisku a kopírování, magnetické a bezkontaktní identifikační karty, karty s čárovým kódem, elektronická zařízení pro sběr dat, automatické platební terminály, elektronická a počítačová zařízení pro řízení a ovládání; (35) propagační činnost, reklama, zpracování dat, zpracování textů a správa počítačových souborů, vyhodnocování a zpracování dat o provozu reprografických zařízení, zejména tiskáren, kopírek, skenerů a faxů; (42) vývoj, návrh a úpravy počítačového hardware a software, výzkum a posudky v oblasti vědy a techniky, vědecký výzkum pro lékařské účely.
(511) 9, 35, 42
(210) O-424562

(111) **277389**
(220) 31.03.2005
(151) 22.12.2005
(540)

www.bravo.cz

- (730) **BAUER MEDIA v.o.s.**, Moulíkova 3286/1b, Praha 5, Smíchov, 15000, CZ
(740) Mgr. Petra Fialová, V Jámě 1, Praha 1, 11000
(510) (9) informace, data a databáze na elektronických, magnetických a optických nosičích všeho druhu a v elektronických, datových, informačních a telekomunikačních sítích všeho druhu, multimediální aplikace, zejména elektronické informační katalogy, časopisy a periodika, knihy v elektronické podobě, nahrané zvukové a zvukově - obrazové a obrazové záznamy, včetně software na CD a DVD discích a magnetických nosičích, software pro počítače; (16) tiskoviny všeho druhu, zejména periodické a neperiodické publikace na papírových nosičích, např. časopisy, noviny, knihy, prospekty, plakáty, data a databáze na papírových nosičích, kalendáře, fotografie, pohlednice, plakáty, samolepky, knihařské výrobky, informační a propagační výrobky z papíru, včetně dekorativních předmětů z papíru, obalový materiál z papíru a balicí folie z plastu, papírové a plastové sáčky a tašky, kancelářské potřeby, vyjma nábytku; (35) zprostředkovatelské služby v oblasti obchodu a pomoc při řízení obchodní činnosti, zprostředkování obchodních kontaktů, reklamní a propagační činnost, poskytování obchodních informačních produktů, např. multimediálních informací pro reklamní a obchodní účely, včetně jejich vyhledávání, inzertní a propagační činnost, včetně on-line inzerce a prezentace uživatelů v počítačové síti Internet, obchodní využití sítě Internet v oblasti vyhledávacích služeb a e-businessu, vydávání reklamních a nebo náborových textů, propagačních a inzertních tiskovin, rozšiřování reklamních a nebo inzertních materiálů, obchodní průzkum a analýza trhu, marketing, organizace reklamních a obchodních předváděcích akcí výrobků a služeb, včetně obchodních výstav a jejich doprovodných akcí, např. komerčních módních přehlídek, distribuce zboží a tiskovin k reklamním účelům, obchodní zastoupení tuzemských a zahraničních firem, obchodní a podnikatelský informační servis, obchodní poradenské a konzultační služby; (38) šíření elektronických informací, zpráv textových, zvukových a zvukově-obrazových, např. elektronických časopisů, knih a děl prostřednictvím počítačové sítě Internet a satelitů, výměna elektronických zpráv a informací, služby zabezpečující audiovizuální komunikaci prostřednictvím informačních a telekomunikačních sítí, např. počítačové sítě Internetu a satelitů, šíření audiovizuálních děl, zpráv a informací, anket a soutěží, odborná informační a poradenská činnost v daných oborech; (41) nakladatelství a vydavatelství periodických a neperiodických publikací, zejména společenských, zábavních, vzdělávacích a odborných časopisů a to tištěných na papírových nosičích i v elektronické podobě, včetně textových, zvukových a zvukově-obrazových zpráv a informací na elektronických, magnetických a optických nosičích všeho druhu, ediční a publikační činnost, včetně nahrávání zvukových a zvukově-obrazových nosičů a pořadů pro rozhlasové a televizní vysílání, půjčování publikací a nahraných zvukových a zvukově-obrazových nosičů, produkční a agenturní činnost v oblasti zábavy, vzdělávání, kultury a sportu, včetně pořádání zábavních a vzdělávacích soutěží a akcí, hobby-soutěží, zájmových klubů, setkání a přednášek, včetně akcí na podporu zdravého životního stylu a společenského uplatnění a aktivity zájmových skupin, kulturních a nebo vzdělávacích výstav, informační, konzultační, poradenské a obstaravatelské služby v oboru nakladatelské a vydavatelské činnosti, produkční a agenturní činnost v oblasti zábavy, kultury, vzdělávání, zájmové činnosti a společenských aktivit.
(511) 9, 16, 35, 38, 41
(210) O-424737

(111) **277390**
(220) 31.03.2005
(151) 22.12.2005
(540)

www.bravogirl.cz

- (730) **BAUER MEDIA v.o.s.**, Moulíkova 3286/1b, Praha 5, Smíchov, 15000, CZ
(740) Mgr. Petra Fialová, V Jámě 1, Praha 1, 11000
(510) (9) informace, data a databáze na elektronických, magnetických a optických nosičích všeho druhu a v elektronických, datových, informačních a telekomunikačních sítích všeho druhu, multimediální aplikace, zejména elektronické informační katalogy, časopisy a periodika, knihy v elektronické podobě, nahrané zvukové a zvukově - obrazové a

obrazové záznamy, včetně software na CD a DVD discích a magnetických nosičích, software pro počítače; (16) tiskoviny všeho druhu, zejména periodické a neperiodické publikace na papírových nosičích, např. časopisy, noviny, knihy, prospekty, plakáty, data a databáze na papírových nosičích, kalendáře, fotografie, pohlednice, plakáty, samolepky, knihařské výrobky, informační a propagační výrobky z papíru, včetně dekorativních předmětů z papíru, obalový materiál z papíru a balicí folie z plastu, papírové a plastové sáčky a tašky, kancelářské potřeby, vyjma nábytku; (35) zprostředkovatelské služby v oblasti obchodu a pomoc při řízení obchodní činnosti, zprostředkování obchodních kontaktů, reklamní a propagační činnost, poskytování obchodních informačních produktů, např. multimediálních informací pro reklamní a obchodní účely, včetně jejich vyhledávání, inzertní a propagační činnost, včetně on-line inzerce a prezentace uživatelů v počítačové síti Internet, obchodní využití sítě Internet v oblasti vyhledávacích služeb a e-businessu, vydávání reklamních a nebo náborových textů, propagačních a inzertních tiskovin, rozšiřování reklamních a nebo inzertních materiálů, obchodní průzkum a analýza trhu, marketing, organizace reklamních a obchodních předváděcích akcí výrobků a služeb, včetně obchodních výstav a jejich doprovodných akcí, např. komerčních módních přehlídek, distribuce zboží a tiskovin k reklamním účelům, obchodní zastoupení tuzemských a zahraničních firem, obchodní a podnikatelský informační servis, obchodní poradenské a konzultační služby; (38) šíření elektronických informací, zpráv textových, zvukových a zvukově-obrazových, např. elektronických časopisů, knih a děl prostřednictvím počítačové sítě Internet a satelitů, výměna elektronických zpráv a informací, služby zabezpečující audiovizuální komunikaci prostřednictvím informačních a telekomunikačních sítí, např. počítačové sítě Internetu a satelitů, šíření audiovizuálních děl, zpráv a informací, anket a soutěží, odborná informační a poradenská činnost v daných oborech; (41) nakladatelství a vydavatelství periodických a neperiodických publikací, zejména společenských, zábavních, vzdělávacích a odborných časopisů a to tištěných na papírových nosičích i v elektronické podobě, včetně textových, zvukových a zvukově-obrazových zpráv a informací na elektronických, magnetických a optických nosičích všeho druhu, ediční a publikační činnost, včetně nahrávání zvukových a zvukově-obrazových nosičů a pořadů pro rozhlasové a televizní vysílání, půjčování publikací a nahraných zvukových a zvukově-obrazových nosičů, produkční a agenturní činnost v oblasti zábavy, vzdělávání, kultury a sportu, včetně pořádání zábavních a vzdělávacích soutěží a akcí, hobby-soutěží, zájmových klubů, setkání a přednášek, včetně akcí na podporu zdravého životního stylu a společenského uplatnění a aktivity zájmových skupin, kulturních a nebo vzdělávacích výstav, informační, konzultační, poradenské a obstaravatelské služby v oboru nakladatelské a vydavatelské činnosti, produkční a agenturní činnost v oblasti zábavy, kultury, vzdělávání, zájmové činnosti a společenských aktivit.

(511) 9, 16, 35, 38, 41
(210) O-424739

(111) **277520**
(220) 29.04.2005
(151) 22.12.2005
(540)

BS Vsetín, s. r. o.

(730) **BS Vsetín, s. r. o.**, 4. května 870, Vsetín, 75501, CZ
(740) Patentová a známková kancelář, Ing. Jaromír Přikryl, Včelín 1161, Hulín, 76824
(510) (9) nábytek speciální laboratorní, skříňky se speciálním odsáváním nebezpečných látek, stoly se speciálním odsáváním nebezpečných látek, vitríny se speciálním odsáváním nebezpečných látek; (10) nábytek speciální do prostředí s vyššími nároky na hygienu prostředí, zejména pro farmaceutický průmysl, zejména vitrinové panely pro lékárny, skříňky a skříně na léky a zdravotnický materiál, operační stoly; (19) stavební materiál nekovový, nekovová okna a dveře, plastová okna a dveře, dřevěná okna a dveře a jejich zárubně, schody, zábradlí, dřevěné stavební prvky a konstrukce, stavebně truhlářské výrobky ze dřeva a plastu, zejména okna, dveře, vrata, zimní zahrady; (20) nábytek včetně nábytku kovového, zejména plechové skříňky, vložky pro dřezy, stoly a stolky, vydávací stoly, pracovní desky, vitríny; (35) zprostředkování v oblasti nákupu a prodeje zboží; (37) stavby bytové, občanské a průmyslové, provádění staveb včetně jejich změn, udržovacích prací na nich a jejich odstraňování, opravy, instalační služby, restaurování objektů, výroba polotovárů pro stavební výrobky, montážně stavební práce, montování staveb a interiérů, speciální úpravy interiérů, instalace ve stavebnictví, zprostředkovatelská činnost ve stavebnictví, truhlářství, opravy, renovace,

údržba a montáž nábytku a stavebně truhlářských výrobků, instalace elektrické, opravy a údržba elektrických zařízení, montáž stavebních konstrukčních systémů pro bezprašné, hygienické a sterilní pracoviště, montáž kontejnerových operačních jednotek a jejich zázemí, montáž tepelných, ventilačních a klimatizačních zařízení, klempířské, elektroinstalační, stavební, vodoinstalační a plynoinstalační práce a služby.

(511) 9, 10, 19, 20, 35, 37
(210) O-425853

(111) **278260**
(220) 17.06.2005
(151) 23.01.2006
(540)

tipmoto

(730) **Mařas Martin**, Spořilovská 996, Jilemnice, 51401, CZ
(740) Jansa, Mokřý, Otevřel & partneři, v.o.s. advokátní kancelář, JUDr. Lukáš Jansa, Sokola Tůmy 743/16, Ostrava - Mariánské Hory, 70900
(510) (9) počítačové programy a software; (16) časopisy, kancelářské potřeby - reklamní výrobky, periodika, tiskoviny; (35) reklama, reklama on line v počítačové síti, vydávání reklamního tisku, zprostředkování obchodu a reklamy, zprostředkování obchodu s ojetými i novými motocykly, čtyřkolkami a skútry; (42) hosting webových stránek, návrh, tvorba a vývoj softwaru, tvorba a správa webových stránek, tvorba počítačových systémů.

(511) 9, 16, 35, 42
(210) O-427429

(111) **278533**
(220) 03.03.2005
(151) 23.02.2006
(540)

PROMĚNY BYDLENÍ

(730) **Švamberg Bohuslav JUDr.**, Krasická 61, Prostějov, 79601, CZ
(740) Ing. Dobroslav Musil, patentová kancelář, Cejl 38, Brno, 60200
(510) (16) tiskoviny; (35) reklamní a propagační činnost, ekonomické a organizační poradenství; (36) realitní služby.

(511) 16, 35, 36
(210) O-423892

(111) **278540**
(220) 16.03.2005
(151) 23.02.2006
(540)

www.europress.cz

(730) **BAUER MEDIA v.o.s.**, Moulíkova 3286/1b, Praha 5, Smíchov, 15000, CZ
(740) Mgr. Petra Fialová, V Jámě 1, Praha 1, 11000
(510) (9) informace, data a databáze na elektronických, magnetických a optických nosičích všeho druhu a v elektronických, datových, informačních a telekomunikačních sítích všeho druhu, multimediální aplikace, zejména elektronické informační katalogy, časopisy a periodika, knihy v elektronické podobě, nahrané zvukové a zvukově-obrazové a obrazové záznamy, včetně software na CD a DVD discích a magnetických nosičích, software pro počítače; (16) tiskoviny všeho druhu, zejména periodické a neperiodické publikace na papírových nosičích, např. časopisy, noviny, knihy, prospekty, plakáty, data a databáze na papírových nosičích, kalendáře, fotografie, pohlednice, plakáty, samolepky, knihařské výrobky, informační a propagační výrobky z papíru, včetně dekorativních předmětů z papíru, obalový materiál z papíru a balicí folie z plastu, papírové a plastové sáčky a tašky, kancelářské potřeby (vyjma nábytku); (35) zprostředkovatelské služby v oblasti obchodu a pomoc při řízení obchodní činnosti, zprostředkování obchodních kontaktů, reklamní a propagační činnost, poskytování obchodních informačních produktů, např. multimediálních informací pro reklamní a obchodní účely, včetně jejich vyhledávání, inzertní a propagační činnost, včetně on-line inzerce a prezentace uživatelů v počítačové síti Internet, obchodní využití sítě Internet v oblasti vyhledávacích služeb a e-businessu, vydávání reklamních a/nebo náborových textů, propagačních a inzertních tiskovin, rozšiřování reklamních a/nebo inzertních materiálů, obchodní průzkum a analýza trhu, marketing, organizace reklamních a obchodních předváděcích akcí výrobků a služeb, včetně obchodních výstav a jejich doprovodných akcí, např. komerčních módních přehlídek, distribuce zboží

a tiskovin k reklamním účelům, obchodní zastoupení tuzemských a zahraničních firem, obchodní a podnikatelský informační servis, obchodní poradenské a konzultační služby; (38) šíření elektronických informací, zpráv textových, zvukových a zvukově-obrazových, např. elektronických časopisů, knih a děl prostřednictvím počítačové sítě Internet a satelitů, výměna elektronických zpráv a informací, služby zabezpečující audiovizuální komunikaci prostřednictvím informačních a telekomunikačních sítí, např. počítačové sítě Internetu satelitů, šíření audiovizuálních děl, zpráv a informací, anket a soutěží, odborná informační a poradenská činnost v daných oborech; (41) nakladatelství a vydavatelství periodických a neperiodických publikací, zejména společenských, zábavních, vzdělávacích a odborných časopisů a to tištěných na papírových nosičích i v elektronické podobě, včetně textových, zvukových a zvukově-obrazových zpráv a informací na elektronických, magnetických a optických nosičích všeho druhu, ediční a publikační činnost, včetně nahrávání zvukových a zvukově-obrazových nosičů a pořadů pro rozhlasové a televizní vysílání, půjčování publikací a nahaných zvukových a zvukově-obrazových nosičů, produkční a agenturní činnost v oblasti zábavy, vzdělávání, kultury a sportu, včetně pořádání zábavních a vzdělávacích soutěží a akcí, hobby-soutěží, zájmových klubů, setkání a přednášek, včetně akcí na podporu zdravého životního stylu a společenského uplatnění a aktivity zájmových skupin, kulturních a/nebo vzdělávacích výstav, informační, konzultační, poradenské a obstaravatelské služby v oboru nakladatelské a vydavatelské činnosti, produkční a agenturní činnost v oblasti zábavy, kultury, vzdělávání, zájmové činnosti a společenských aktivit.

(511) 9, 16, 35, 38, 41
(210) O-424332

(111) **278547**
(220) 31.03.2005
(151) 23.02.2006
(540)

www.tina.cz

(730) **BAUER MEDIA v.o.s.**, Moulíkova 3286/1b, Praha 5, Smíchov, 15000, CZ
(740) Mgr. Petra Fialová, V Jámě 1, Praha 1, 11000
(510) (9) informace, data a databáze na elektronických, magnetických a optických nosičích všeho druhu a v elektronických, datových, informačních a telekomunikačních sítích všeho druhu, multimediální aplikace, zejména elektronické informační katalogy, časopisy a periodika, knihy v elektronické podobě; (16) tiskoviny všeho druhu, zejména periodické a neperiodické publikace na papírových nosičích, např. časopisy, noviny, knihy, prospekty, plakáty, data a databáze na papírových nosičích, kalendáře, fotografie, pohlednice, plakáty, samolepky, knihařské výrobky, informační a propagační výrobky z papíru, včetně dekoračních předmětů z papíru, obalový materiál z papíru a balicí folie z plastu, papírové a plastové sáčky a tašky, kancelářské potřeby, vyjma nábytku; (35) zprostředkovatelské služby v oblasti obchodu a pomoc při řízení obchodní činnosti, zprostředkování obchodních kontaktů, reklamní a propagační činnost, poskytování obchodních informačních produktů, např. multimediálních informací pro reklamní a obchodní účely, včetně jejich vyhledávání, inzertní a propagační činnost, včetně on-line inzerce a prezentace uživatelů v počítačové síti Internet, obchodní využití sítě Internet v oblasti vyhledávacích služeb a e-businessu, vydávání reklamních a nebo náborových textů, propagačních a inzertních tiskovin, rozšiřování reklamních a nebo inzertních materiálů, obchodní průzkum a analýza trhu, marketing, organizace reklamních a obchodních předváděcích akcí výrobků a služeb, včetně obchodních výstav a jejich doprovodných akcí, např. komerčních módních přehlídek, distribuce zboží a tiskovin k reklamním účelům, obchodní zastoupení tuzemských a zahraničních firem, obchodní a podnikatelský informační servis, obchodní poradenské a konzultační služby; (38) šíření elektronických informací, zpráv textových, zvukových a zvukově-obrazových, např. elektronických časopisů, knih a děl prostřednictvím počítačové sítě Internet a satelitů, výměna elektronických zpráv a informací, služby zabezpečující audiovizuální komunikaci prostřednictvím informačních a telekomunikačních sítí, např. počítačové sítě Internetu satelitů, šíření audiovizuálních děl, zpráv a informací, anket a soutěží, odborná informační a poradenská činnost v daných oborech; (41) nakladatelství a vydavatelství periodických a neperiodických publikací, zejména společenských, zábavních, vzdělávacích a odborných časopisů a to tištěných na papírových nosičích i v elektronické podobě, včetně textových, zvukových a zvukově-obrazových zpráv a informací na elektronických, magnetických a optických nosičích všeho druhu, ediční a

publikační činnost, včetně nahrávání zvukových a zvukově-obrazových nosičů a pořadů pro rozhlasové a televizní vysílání, půjčování publikací a nahaných zvukových a zvukově-obrazových nosičů, produkční a agenturní činnost v oblasti vzdělávání, kultury a sportu, včetně akcí na podporu zdravého životního stylu, kulturních a/ nebo vzdělávacích výstav, informační, konzultační, poradenské a obstaravatelské služby v oboru nakladatelské a vydavatelské činnosti, produkční a agenturní činnost v oblasti kultury, vzdělávání a zájmové činnosti.

(511) 9, 16, 35, 38, 41
(210) O-424740

(111) **278669**
(220) 06.06.2005
(151) 23.02.2006
(540)



(730) **Gastrotechno Group, s.r.o.**, Majakovského 89/12, Ústí nad Labem, 40001, CZ
(740) Ing. Blanka Brodská, patentový zástupce, Josefy Faimonové 14, Brno, 62800
(510) (7) stroje na zpracování masa, zejména mlýnky na maso, nářezové stroje, kutry, pily na maso a kosti, sekací stroje na maso, stroje na výrobu uzenin, mixéry, roboty, míchací stroje, elektrické otvírače konzerv, hnětací stroje, balicí stroje; (11) chladicí zařízení a stroje, chladicí komory, mrazicí přístroje a zařízení, mrazničky, chladicí a mrazicí boxy, chladničky, fritézy, grily a ostatní zařízení obchodů a občerstvení, zejména topinkovače, lívanečnický, zařízení pro pečení oplatek, klimatizační zařízení, odsávací zařízení, sporáky, teplovzdušné trouby; (37) opravy a servis uvedených strojů a zařízení.
(511) 7, 11, 37
(210) O-427020

(111) **279112**
(220) 31.08.2005
(151) 23.02.2006
(540)

KATY MIGNON

(730) **Kaufland Česká republika v.o.s.**, Bělohorská 2428/203, Praha 6 - Břevnov, 16900, CZ
(740) TRAPLOVÁ-HAKR-KUBÁT Advokátní a patentová kancelář, Mgr. Jana Šuranová Traplová, Přístavní 24, Praha 7, 17000
(510) (5) potraviny pro batolata; (29) ovoce a zelenina konzervované, sušené a zavažené (kromě bramborových lupínků), želé, džemy, kompoty, mléko a mléčné výrobky; (30) čaj, kakao, cukr, čokoláda, cukrovinky, sušenky, rýže, mouka a přípravky z obilovin, chléb, pečivo, zmrzlina, med, sirup melasový.
(511) 5, 29, 30
(210) O-429425

(111) **279275**
(220) 18.05.2005
(151) 22.03.2006
(540)

ŘEMESLO V KOSTCE

(730) **Boháč Petr**, Vršovická 68, Praha 10, 10000, CZ
(510) (16) papírenské výrobky.
(511) 16
(210) O-426501

(111) **279736**
(220) 08.09.2005
(151) 22.03.2006
(540)

SEDMÉ NEBE

(730) **Blanářová Jindra Mgr.**, Klobouky u Brna, Klobouky u Brna, 69172, CZ
(740) Ing. Blanka Brodská, patentový zástupce, Josefy Faimonové 14, Brno, 62800

(510) (20) nábytek, zejména čalouněný nábytek, dřevěný nábytek, kovový, ratanový a kempinkový, kancelářský nábytek, včetně částí těchto druhů nábytku, psací stoly, desky dřevěné a skleněné, rámy a lišty, lamelové rošty, matrace, podhlavníky, podušky, police, polštáře, postele, stolky, zejména noční stolky, kosmetické, květinové a servírovací stolky, taburety, závěsy - v rámci této třídy, zástěny, zrcadla; (24) ložní přikrývky a pokrývky, cestovní přikrývky, lůžkové přehozy, lůžkoviny, ložní prádlo, povlečení a prostěradla, ochranné potahy na nábytek, závěsy na dveře; (37) montáže nábytku a vybavení interiéru.

(511) 20, 24, 37
(210) O-429648

(111) **280185**
(220) 08.08.2005
(151) 19.04.2006
(540)



(730) **HUBERT J. E., s.r.o.**, Vinárska 137, 926 01 Sered', SK
(740) JUDr. Miroslav Kupka, Levého 1532, Rakovník, 26901
(510) (32) nealkoholické nápoje, nealkoholické výtažky z ovoce, příchutě na výrobu nápojů, sirupy na výrobu nápojů, stolní vody, vody jako nápoje, ovocné šťávy; (33) alkoholické nápoje, likéry, brandy, koktejly alkoholické, destilované nápoje; (35) zprostředkování obchodu s výrobky, reklamní činnost, maloobchodní činnost s alkoholickými nápoji a nealkoholickými nápoji, organizování audiovizuálních představení pro komerční a reklamní účely, organizování výstav pro komerční a/nebo reklamní účely, poradenství v personalistice, pomoc při řízení obchodní činnosti, poradenství v obchodní činnosti, poskytování obchodních a/nebo podnikatelských informací, předvádění - služby modelek pro reklamní účely a podporu prodeje, rozšiřování reklamních zpráv, rozšiřování reklamních materiálů zákazníkům, např. letáků, prospektů, tiskovin a vzorků, zpracování textů, vydávání a aktualizace reklamních materiálů a zvukově obrazových záznamů a periodických a neperiodických reklamních publikací, vydávání a rozšiřování reklamních textů, vydávání reklamních a/nebo náborových textů, vše v rámci této třídy.

(511) 32, 33, 35
(210) O-428806

(111) **280550**
(220) 14.10.2005
(151) 19.04.2006
(540)



(730) **SVAZ NÁSTROJÁREN**, Československé armády 1181, Ústí nad Orlicí, 56201, CZ

(740) patentová kancelář, Ing. Dobroslav Musil, Cejl 38, Brno, 60200
(510) (6) formy, modely pro lisování a odlévání kovové, kovové odlitky a výlisky; (8) nářadí a formy pro zpracování plastických hmot a kovů, nástroje stříhací, ohýbací a tvarovací; (9) měřicí přístroje a nástroje, měrky; (12) izolační materiály pro automobily; (17) modely pro lisování a odlévání plastové; (20) plastové odlitky a výlisky, modely pro lisování a odlévání dřevěné; (35) pomoc při provozu a řízení podniků; (40) tlakové lití plastů a hliníku; (42) konstrukce a vývoj nářadí pro zpracování plastických hmot a kovů.

(511) 6, 8, 9, 12, 17, 20, 35, 40, 42
(210) O-430584

(111) **280836**
(220) 24.11.2005
(151) 19.04.2006
(540)



(730) **NOVAPRO & spol. s r.o.**, Tererova 1357/10, Praha 4, 14800, CZ
LINPITRI a.s., Pařížská 119/14, Praha 1, 11000, CZ

(740) JUDr. Jana Ďuricová, Pod Zemankou 3, Praha 4, 14700
(510) (40) příprava a míchání alkoholických a nealkoholických nápojů, výroba cukrářských výrobků; (43) služby spojené s provozováním kavárny a provoz kavárny - kavárenská činnost, podávání alkoholických a nealkoholických nápojů.

(511) 40, 43
(210) O-431735

(111) **280883**
(220) 23.02.2005
(151) 10.05.2006
(540)



(730) **Bláha Roman**, Na třešňovce 204, Velichovky, 55211, CZ
(510) (9) časopisy a jiné tiskoviny v elektronické podobě, nosiče záznamů nahrané i nenahrané, počítačové programy, audiovizuální díla na nosičích; (16) tiskoviny všeho druhu, tiskárenské výrobky, noviny, časopisy, knihy, periodický a neperiodický tisk, fotografie, kalendáře, plakáty, letáky, drobné reklamní předměty z papíru, katalogy, propagační materiály, jako jsou například samolepky, diáře, reklamní tiskoviny, vizitky, hlavičkové papíry; (35) propagační činnost, reklamní činnost, inzertní činnost, reklama na Internetu, prezentace uživatelů na stránkách www v počítačové síti Internet; (41) vydavatelská a nakladatelská činnost, publikační činnost, výchovná, vzdělávací a zábavní činnost, pořádání kulturních, sportovních, společenských nebo vzdělávacích akcí; (42) poradenská činnost v oblasti technických informací a jejich využití, grafické práce související s časopisy.
(511) 9, 16, 35, 41, 42
(210) O-423589

(111) **281218**
(220) 25.10.2005
(151) 24.05.2006
(540)



(730) **AT Computers a.s.**, Těšínská 1970/56, Ostrava, Slezská Ostrava, 71000, CZ
(740) Ing. Pavel Nádvořík s.r.o., Sokola Tůmy 1099/1, Ostrava-Mariánské Hory, 70900
(510) (9) počítače, programy počítačových her, počítačové paměti, periférie počítačové, periferní zařízení počítačů, počítačové tiskárny, procesory (centrální procesorové jednotky), pružné disky, diskety, přijímače (audio - a video -), přístroje pro nahrávání zvuku, přístroje pro reprodukci zvuku, přístroje telefonní, regulátory elektrické, snímací zařízení pro vlákna, snímače obrazu, skenery (zpracování dat), televizní přístroje, videokamery, videorekordéry, magnetoskopy, optická vlákna, vodiče ve tvaru vláken, vysílače (telekomunikace), zařízení ke zpracování dat, zesilovače, akustické konektory, vazební členy, propojovací jednotky, magnetické disky, kompaktní optické disky, CD ROM, kompaktní disky (audio - video), faxy, faxovací přístroje, fotoaparáty, televizní hry, hrací přístroje fungující po připojení na televizní přijímače, karty s pamětí nebo mikroprocesorem, kopírovací zařízení a stroje (fotografické, elektrostatické, termické); (35) zprostředkování obchodních záležitostí, vytváření obchodních sítí, zprostředkování interaktivního obchodu pomocí globálních komunikačních sítí (Internet), referenční servis, služby v

oblasti získávání obchodních kontrakčních partnerů, vytváření obchodních a obchodně - informačních sítí, on - line maloobchodní služby (e - obchody), reklama (on line -) na počítačové komunikační síti, on - line inzerce, marketingové studie, předvádění zboží, obchodní nebo podnikatelské informace, pomoc při řízení obchodní činnosti, odborné obchodní poradenství, vyhledávání dat v počítačových souborech (pro třetí osoby), systemizace informací do počítačových databází, kopírování nebo rozmnožování (reprodukce) dokumentů, dokladů apod; (38) poskytování uživatelského přístupu ke globální počítačové síti, přenos zpráv a obrázků pomocí počítačů, spojení pomocí sítí optických vláken, počítačová komunikace, posílání zpráv, elektronická pošta, provozování počítačových sítí, telekomunikační služby, poskytování telekomunikačního připojení do světové počítačové sítě, služby poskytování uživatelského přístupu do světové počítačové sítě, komunikace pomocí počítačových terminálů, telegrafu, dálnopisu, telefonu, mobilních telekomunikačních síťových služeb s využitím drátového vedení a/nebo satelitů a/nebo mikrovlnného spojení a/ nebo radiového spojení, služby zabezpečující audiovizuální komunikaci prostřednictvím informačních a telekomunikačních sítí, například počítačové sítě Internet, satelitu, poskytování přístupu k Internetu.

(511) 9, 35, 38
(210) O-430902

(111) **281407**
(220) 25.11.2005
(151) 24.05.2006
(540)



(730) **UNIPETROL, a.s.**, Na Pankráci 127, Praha 4, 14000, CZ
(740) Rott, Růžička & Guttman Patentové, známkové a advokátní kanceláře, JUDr. Vladimír Rott, Vinohradská 37, Praha 2, 12000
(510) (35) ekonomické a organizační poradenství, zprostředkovatelská činnost v oblasti obchodu, poradenství ve věcech obchodu a služeb, poradenství ve věcech personalistiky, obchodní zprostředkování jako podpora zajištění odbytu produkce klientů a dále zprostředkování uzavření smluv o jednorázových či dlouhodobých dodávkách surovinových zdrojů; (36) zprostředkování a centralizované zajišťování finančních zdrojů z bankovních trhů, zprostředkování a centralizované zajišťování kapitálových zdrojů, poskytování úvěrů a půjček; (41) obstarání a organizace školení a vzdělávání; (42) poradenské služby, včetně poradenství ve stavebnictví a investicích, poradenství v oblasti ochrany životního prostředí, poradenství v oblasti bezpečnosti a ochrany zdraví při práci, poradenství v oblasti řízení a informačních systémů, poradenství v oblasti výzkumu a vývoje, výzkum v oblasti rafinérské, petrochemické a anorganické výroby.
(511) 35, 36, 41, 42
(210) O-431781

(111) **281408**
(220) 25.11.2005
(151) 24.05.2006
(540)



- (730) **UNIPETROL, a.s.**, Na Pankráci 127, Praha 4, 14000, CZ
(740) Rott, Růžička & Guttman Patentové, známkové a advokátní kanceláře, JUDr. Vladimír Rott, Vinohradská 37, Praha 2, 12000
(510) (35) ekonomické a organizační poradenství, zprostředkovatelská činnost v oblasti obchodu, poradenství ve věcech obchodu a služeb, poradenství ve věcech personalistiky, obchodní zprostředkování jako podpora zajištění odbytu produkce klientů a dále zprostředkování uzavření smluv o jednorázových či dlouhodobých dodávkách surovinových zdrojů; (36) zprostředkování a centralizované zajišťování finančních zdrojů z bankovních trhů, zprostředkování a centralizované zajišťování kapitálových zdrojů, poskytování úvěrů a půjček, poradenské služby, včetně poradenství v investicích; (41) obstarání a organizace školení a vzdělávání; (42) poradenské služby, včetně poradenství ve stavebnictví, poradenství v oblasti ochrany životního prostředí, poradenství v oblasti bezpečnosti, poradenství v oblasti řízení a informačních systémů, poradenství v oblasti výzkumu a vývoje, výzkum v oblasti rafinérské, petrochemické a anorganické výroby; (44) poradenství v oblasti ochrany zdraví při práci; (45) poradenství v oblasti bezpečnosti práce.
(511) 35, 36, 41, 42, 44, 45
(210) O-431782

(111) **282704**
(220) 19.01.2006
(151) 24.07.2006
(540)



- (730) **Česká republika - Ministerstvo vnitra**, Nad Štolou 936/3, Praha 7, 17034, CZ
(510) (16) papír, papírenské výrobky, spadající do této třídy; (28) hry, hračky; (35) propagační činnost; (41) výchova, vzdělávání; (45) bezpečnostní poradenství v oblasti prevence kriminality dětí a mládeže.
(511) 16, 28, 35, 41, 45
(210) O-433535

(111) **282705**
(220) 19.01.2006
(151) 24.07.2006
(540)

KAPKA PREVENCE

- (730) **Česká republika - Ministerstvo vnitra**, Nad Štolou 936/3, Praha 7, 17034, CZ
(510) (16) papír, papírenské výrobky, spadající do této třídy; (28) hry, hračky; (35) propagační činnost; (41) výchova, vzdělávání; (45) bezpečnostní poradenství v oblasti prevence kriminality dětí a mládeže.
(511) 16, 28, 35, 41, 45
(210) O-433536

(111) **282706**
(220) 19.01.2006
(151) 24.07.2006
(540)



- (730) **Česká republika - Ministerstvo vnitra**, Nad Štolou 936/3, Praha 7, 17034, CZ
(510) (16) papír, papírenské výrobky, periodické a neperiodické publikace, knihy, časopisy, brožury, učební pomůcky s výjimkou přístrojů; (35) propagační činnost, shromažďování, třídění, překlad nebo jiné zpracování informací, včetně vytváření, zpracovávání a třídění dat v rámci databází, zejména systemizace informací do počítačových databází, zpracovávání specializovaných evidencí, vše v rámci této třídy; (36) shromažďování prostředků na dobročinné účely, sponzorování (dotování) veřejně prospěšných aktivit; (38) počítačová komunikace, poskytování přístupu k databázím, jiným datovým systémům a aplikacím, informační služby; (41) elektronické publikování, výchova, vzdělávání, organizování a vedení seminářů, školení nebo konferencí; (45) bezpečnostní poradenství v oblasti přírodních, ekologických nebo humanitárních katastrof.
(511) 16, 35, 36, 38, 41, 45
(210) O-433537

(111) **282707**
(220) 19.01.2006
(151) 24.07.2006
(540)



- (730) **Česká republika - Ministerstvo vnitra**, Nad Štolou 936/3, Praha 7, 17034, CZ
(510) (16) papír, papírenské výrobky, periodické a neperiodické publikace, knihy, časopisy, brožury, učební pomůcky s výjimkou přístrojů; (35) propagační činnost, shromažďování, třídění, překlad nebo jiné zpracování informací, včetně vytváření, zpracovávání a třídění dat v rámci databází,

zejména systemizace informací do počítačových databází, zpracování specializovaných evidencí, vše v rámci této třídy; (36) shromažďování prostředků na dobročinné účely, sponzorování (dotování) veřejně prospěšných aktivit; (38) počítačová komunikace, poskytování přístupu k databázím, jiným datovým systémům a aplikacím, informační služby; (41) elektronické publikování, výchova, vzdělávání, organizování a vedení seminářů, školení nebo konferencí; (45) bezpečnostní poradenství v oblasti přírodních, ekologických nebo humanitárních katastrof.

(511) 16, 35, 36, 38, 41, 45

(210) O-433538

(111) **283789**

(220) 18.01.2005

(151) 25.09.2006

(540)

HYPOTÉKA OPTIMAL

(730) **GE Money Bank, a.s.**, Vyskočilova 1422/1a, Praha 4, 14028, CZ

(740) Společná advokátní kancelář Všecka Zelený Švorčík Kalenský a partneři, JUDr. Otakar Švorčík, Hájkova 2, Praha 2, 12000

(510) (36) služby v oblasti finančnictví, zejména poskytování úvěrů na financování bydlení, developerské služby, služby finančních makléřů, poradenské služby v oblasti finančnictví, poradenství v souvislosti s převodem nemovitostí.

(511) 36

(210) O-422493

(111) **283794**

(220) 11.03.2005

(151) 25.09.2006

(540)

eKatalog

(730) **AT Computers a. s.**, Těšínská 1970/56, Ostrava, Slezská Ostrava, 71000, CZ

(740) Ing. Pavel Nádvořík s.r.o., Sokola Tůmy 1099/1, Ostrava-Mariánské Hory, 70900

(510) (9) elektrické akumulátory včetně pro vozidla, elektrické baterie nabíjecí, elektrické cívky a držáky elektrických cívek, elektrické ovládací a rozvodné desky, elektrické spínací desky, elektrické spínače, elektrické pojistky, elektrické poplašné zvonky, elektrické přípojky, elektrické přístroje pro odporové svařování, elektrické transformátory, elektroměry, elektrické vedení, přístroje na lokalizování izolačních závad, elektrické vodiče, elektrické výbojky (nikoliv ke svícení), elektrický izolovaný drát, elektrody pro elektrické sváření, přístroje a nástroje vědecké, elektrická a elektronická zařízení pro dozor, prověřování a dálkové ovládání průmyslových operací, elektrické přístroje dozorčí, kontrolní a dohlédací, elektrické rozvodné desky, přístroje na lokalizování závad na elektrickém vedení, navigační, geodetické, elektrické (včetně pro bezdrátovou telegrafii), fotografické, kinematografické, optické, přístroje, fotografické náčiní a příslušenství, hledáčky a objektivy, (fotografické), fotografické stativy, osvětlovací stativy, nástroje k vážení, měření, signalizování, pro účely kontrolní (inspekční), záchranné a pro výuku, automatické přístroje uváděné v činnost vhozením mince nebo známky, zapisovací pokladny a počítací stroje, hasicí přístroje, automaty na zboží, plynoměry, baterie pro kapesní svítilny, busoly, vesty záchranné plavecké, vesty korkové, reklamní tabule - v rámci této třídy, výpočetní technika všeho druhu včetně periferních zařízení a komunikačních zařízení, telekomunikační technika všeho druhu včetně interface pro spojení s výpočetní technikou, počítače-hardware včetně počítačových doplňků, uživatelské počítače, přenosné počítače, mikropočítače, mikroprogramové vybavení, notebooky a laptopy, polovodiče, mikroprocesory, integrované obvody, sady

počítačových čipů, základní deska počítače a přidavné desky, deska na počítačovou grafiku, hardware pro počítačovou síť, adaptéry pro počítačovou síť, přepínače, směrovače a vedlejší ústředny, počítačové periférie a elektronické zařízení na použití s počítači, počítačové klávesnice, kulový ovládač, zařízení počítačové myši, počítačové vstupní zařízení, monitory, videopřístroje, desky s plošnými spoji na video, produkty videosystémů, přístroje a zařízení pro záznam, zpracování, příjem, reprodukci, přenos, modifikaci, komprimování a dekomprimování, vysílání, míšení a nebo rozšiřování zvuku, videozáznamů, obrázků, grafiky a dat, algoritmy na komprimování a dekomprimování dat, přístroje na zkoušení a kalibrování počítačových součástek, set-top boxes (část hardware spojeného s televizním přijímačem, jemuž umožňuje propojení s internetem, jinými kabelovými/digitálními zdroji a tak fungovat jako počítač), počítačové programy na řízení sítě, počítačové obsluhuje programy, systémový software na provoz počítačů, počítačové programy na záznam, zpracování, příjem, reprodukci, přenos, modifikaci, komprimování a dekomprimování, počítačové programy na vytváření webovských stránek, počítačové programy na přístup a použití internetu, přístroje pro zpracování informací, nosiče dat magnetické, magnetická média, nosiče dat optické, nosiče zvukových nahrávek, nosiče software, videokazet, CD disky, kancelářská technika -tiskárny, telefony, faxy, kopírovací stroje, skartovače, přístroje a nástroje vědecké, přístroje a nástroje navigační, přístroje a nástroje geodetické a přístroje pro bezdrátovou telegrafii, fotoaparáty, digitální fotoaparáty, fotoelektrické buňky, fotobuňky, speciální pouzdra na fotografické aparáty, sušičky na fotografické snímky-pozitivy, lešticí zařízení na fotografické snímky (pozitivy), fotokomory, fololampy do tmných komor, fotometry, paměťová média pro digitální fotoaparáty, fotografické filtry, odkapávače k fotografickým účelům, spouště uzávěrek (fotografie jako obor), stabilizátory pro osvětlovací přístroje, stativy na fotoaparáty, UV filtry pro fotografické účely, zvětšovací přístroje (fotografie jako obor), přístroje a nástroje k měření a vážení, přístroje a nástroje signalizační, přístroje a nástroje pro účely záchranné a učební, přístroje pro záznam a reprodukci mluveného slova, rozhlasové a televizní přijímače a vysílače, satelitní přijímače, gramofony, audiovizuální technika všeho druhu, magnetofony všeho druhu, kancelářské stroje děrovací, zařízení na zpracování dat, zapisovací pokladny a počítací stroje, přenosné propojovací mezipřipojky pro hlavní počítače, měřicí přístroje a nástroje, měřicí přístroje se záznamovými prvky, měřiče elektriny a elektrické měřicí přístroje, elektrické a elektronické zařízení pro výpočet a předávání statistických údajů a informací, jakož i pro dohled, ověřování a dálkové ovládání průmyslových operací, informační systémy, elektrotechnické přístroje; (35) zprostředkování obchodu s uvedenými výrobky, propagační činnost, reklama, pomoc při řízení obchodní činnosti, obchodní administrativa, kancelářské práce, reklama (on-line) na počítačové komunikační síti, on-line inzerce, vyhledávání informací v počítačových souborech, pronájem reklamního času ve všech komunikačních médiích, poskytování obchodních informací a služeb pomocí Internetu, zprostředkování internetového obchodu, komerční využití Internetu v oblastech komerčních internetových médií a vyhledávacích služeb, zhotovování kopií počítačových programů; (38) zejména služby, které dovolují alespoň jedné osobě komunikovat s druhou osobou pomocí některého smyslu, provozování počítačových sítí, služby poskytované elektronickými informačními tabulemi (telekomunikační služby), poskytování telekomunikačního připojení do světové počítačové sítě, služby zabezpečující vstup do telekomunikačních sítí, telekonferenční služby, poskytování uživatelského přístupu do světové počítačové sítě, pronájem přístrojů pro přenos zpráv, služby zabezpečující audiovizuální komunikaci prostřednictvím informačních a telekomunikačních sítí, např. počítačové sítě Internet, satelitu, poskytování přístupu k internetu, služby na internetu; (42) projektová činnost, studie technických projektů, projektování, projekce (stavební), architektura, architektonické poradenství, poradenství o ochraně životního prostředí, inženýrské práce (expertizy), pronájem počítačů, pronájem počítačového software, právníké (komerční) služby, počítačové programování, tvorba software, software-návrhy, převod a konverze počítačových programů a údajů (kromě fyzické konverze), převod a konverze údajů a dokumentů z fyzických médií na elektronická média, tvorba a údržba počítačových stránek (WEB) pro zákazníky, hostování na počítačových stránkách (WEB), instalace počítačových programů, návrh počítačových systémů, programování internetových databázových systémů a internetových aplikací, konstrukce WWW prezentací a řešení WWW serverů, aktualizace počítačových programů a jejich údržba, pronájem času na přístup do počítačových databází.

(511) 9, 35, 38, 42

(210) O-424141

(111) **283892**
(220) 20.01.2006
(151) 25.09.2006
(540)

CURATIO

(730) **Hermanová Marie PhDr.**, Lužná 43, Brno, 61700, CZ
(510) (16) periodické a neperiodické tiskoviny, zejména knihy, časopisy, výcvikové texty, manuály, skripta, prospekty, katalogy a učební pomůcky zaměřené na výuku a podporu a propagaci rozvoje vzdělávání v oblasti zdravotnické a sociální péče; (35) marketingové studie, poskytování poradenských služeb, posuzování efektivity a kvality v oblastech zdravotnické a sociální péče, organizování a vyhodnocování průzkumů ve zdravotnické a sociální péči; (41) publikování a vydávání periodických a neperiodických tiskovin, organizování a lektorování školicích akcí, vzdělávacích seminářů, praktických cvičení, kurzů, přednášek a konferencí ve zdravotnické a sociální péči, poskytování vzdělávacích informací, zkoušení a přezkoušení v postkvalifikačním a rekvalifikačním vzdělávání ve zdravotnické a sociální péči, organizování korespondenčních a internetových kurzů.
(511) 16, 35, 41
(210) O-433568

(111) **283921**
(220) 26.01.2006
(151) 25.09.2006
(540)



(730) **Kádner Václav**, Staré Nespěšice 19, Petrovice II., 28504, CZ
(740) Mgr. Jitka Vejražková, patentový zástupce, Podkovářská 6, Praha 9, 19000
(510) (19) stavební materiály nekovové, polozpracované řezivo, řezivo všeho druhu, zejména prkna, fošny, lišty, kůly, latě, trámy, hranolky a trámy, palisády a půlpalisády, kůly, panely, obklady, ostatní materiály ze dřeva nebo vzájemně mechanicky či chemicky spojených pilin a dřevěné drtě, zařazené do této třídy, detaily dřevěných staveb, zejména nosníky, dřevěné dveře a jejich zárubně, okna a okenní rámy, panely dřevěných staveb, dřevěný obkladový materiál a prefabrikáty obkladových prvků, dřevěná podlahová krytina a její části, překližka, řezivo, řezivo neopracované, nekovové přenosné chaty a jejich díly, montované rodinné domy, pergoly, ploty, plotové díly, plotové sloupky dřevěné, madla dřevěná, schody a schodiště nekovové, schodové stupně, dřevostavby, zahradní domky, chatky, saunové domky nekovové, sruby, dřevěné konstrukce, záhonové obruby dřevěné, dřevěné kryty na květináče; (28) hry, hračky a stavebnice ze dřeva, houpačky, houpačkové lavice, skluzavky, prolézačky, žebříky, schody, přenosné stavby určené pro dětská hřiště a předškolní zařízení, rámy na pískoviště; (40) zpracování a úprava dřeva, těžba dřeva, pilařská výroba, impregnace dřeva; (44) služby v oblasti lesnictví a myslivosti, zejména vysazování a pěstování lesních dřevin, okrasných dřevin, provozování lesních školek, poradenství v oblasti lesnictví a myslivosti.
(511) 19, 28, 40, 44
(210) O-433800

(111) **283991**
(220) 13.02.2006
(151) 25.09.2006
(540)



(730) **ARS VIVA, spol. s r.o.**, Všešrdova 110, Hradec Králové, 50002, CZ
(740) Ing. Jíří Štělák, Šumberova 42, Praha 6, 16200
(510) (39) služby cestovní kanceláře, zprostředkování v oblasti cestovního ruchu, organizování cest, zájezdů, výletů, prohlídek apod., poskytování cestovních a dopravních informací, cestovní rezervace, turistické prohlídky a doprovody turistů apod., pronájem dopravních prostředků; (41) činnost umělecké agentury, zprostředkování v umění, výtvarná, umělecká, filmová a hudební tvorba, informační služby v oblasti umění, sportu, turistiky, kultury a zábavy, výuka, školení a vzdělávací služby, pořádání kurzů a školení, vydavatelská a nakladatelská činnost a zprostředkování v této oblasti, elektronické publikování, pořádání a organizování kulturních, společenských, zábavních nebo sportovních a turistických akcí, výstav apod., pronájem pronájem kulturních a sportovních zařízení a sportovního a turistického vybavení, pronájem zvukových a zvukově-obrazových záznamů, předprodeje vstupenek; (43) ubytovací a hostinská činnost, zprostředkování v oblasti ubytování a stravování, provozní služby v oblasti ubytování a stravování.
(511) 39, 41, 43
(210) O-434374

(111) **284586**
(220) 14.02.2005
(151) 23.10.2006
(540)

eTarifs

(730) **Deutsche Telekom AG**, Friedrich-Ebert-Allee 140, Bonn, DE
(740) Čermák Hořejš Myslíl a spol., JUDr. Karel Čermák, advokát, Národní 32, Praha 1, 11000
(510) (38) telekomunikační služby, elektronický sběr a poskytování dat (informací) prostřednictvím Internetu či elektronických sítí; (42) provoz databází (přenos a převod dat na elektronické nosiče, nikoli fyzický, regenerace počítačových dat, tvorba a správa webových stránek).
(511) 38, 42
(210) O-423318

(111) **284589**
(220) 04.03.2005
(151) 23.10.2006
(540)

DOMUS

(730) **ANASOFT APR, spol. s r.o.**, Mlynská dolina 41, Bratislava, 81102, SK
(740) Ing. Róbert Porubčan, Puškinova 19, Ivanka pri Dunaji
(510) (9) počítačový software, nahráné počítačové programy a databáze, počítačové programy stažené z telekomunikační sítě, elektronické publikace, elektronické časopisy stažené z telekomunikační sítě; (35) zprostředkování obchodu se softwarem, administrativní správa hotelů a bytových domů, reklama, on-line reklama na počítačové komunikační síti, vydávání a aktualizování reklamních nebo náborových materiálů, průzkum trhu, sbírání a zařazování údajů do počítačových databází, vyhledávání informací v počítačových souborech, pronájem kancelářských strojů, zařízení, kopírovacích strojů, kopírování nebo rozmnožování dokumentů, organizování výstav pro obchodní a reklamní účely, podpora prodeje pro třetí osoby, poradenství a pomoc při řízení obchodních aktivit, odborné a obchodní poradenství, odborné obchodní poradenství při správě bytových domů, obchodní nebo podnikatelské informace, zprostředkování

uvedených služeb, zprostředkování obchodu se zbožím, především s výše uvedeným zbožím; (42) počítačové programování, tvorba softwaru, návrh a analýzy počítačových systémů, zhotovování kopií počítačových programů, servis a aktualizace počítačových programů, obnovování počítačových programů, vývoj a výzkum v oblasti softwaru a hardwaru, pronájem počítačů a počítačového softwaru, spravování autorských práv, poskytování a distribuce licencí k právním duševního vlastnictví, především k počítačovým programům se souhlasem autora, vytváření a udržování počítačových stránek pro zákazníky, hostování na počítačových stránkách, poradenství v oblasti počítačového hardwaru a softwaru, instalace počítačových programů, převod a konverze údajů a dokumentů z fyzických médií na elektronická média, technický průzkum, zprostředkování uvedených služeb.

(511) 9, 35, 42
(210) O-423930

(111) **284682**
(220) 28.12.2005
(151) 23.10.2006
(540)

HELKO

(730) **CHEDO, spol. s r.o.**, Sokolovská 966, Uherské Hradiště, 68601, CZ
(740) Ing. Zdeněk Kučera, Padělký 548, P.O.BOX 92, Slušovice, 76315
(510) (2) barvy, laky, emaily, fermeže, nátěrové laky, ředidla do nátěrových látek, barev a laků, tmely zařazené do tř. 2, barviva, mořidla, ochranné prostředky proti rzi kovů a hnilobě dřeva, práškové nátěrové látky, práškové barvy, impregnační prostředky na dřevo a na beton, mořidla na dřevo, elektroforézní nátěrové látky, aditiva pro nátěrové hmoty; (3) kosmetika, parfumerie, drogerie, barviva na vlasy, prací, čistící, bělicí a barvicí prostředky; (19) stavební materiál, barvy fasádní, barvy pro stavební účely, maltovinová pojiva, nástřikové omítkové hmoty, lité podlahy, asfaltové nátěry, stavební nástřikové hmoty na bázi organických pojiv a organických plnidel; (35) zprostředkování obchodních záležitostí v oblasti drogistického zboží a barev a nátěrových hmot, tvorba reklamy.

(511) 2, 3, 19, 35
(210) O-432865

(111) **296771**
(220) 22.06.2005
(151) 11.03.2008
(540)



(730) **JIK - 05, spol. s r. o.**, V Olšinách 75/2300, Praha 10, 10000, CZ
(740) Mgr. Ilona Vaněčková, Paříkova 94/6, Praha 9 - Vysočany, 19000
(510) (9) nosiče informací, zejména se záznamem obrazu a zvuku; (16) tiskárenské výrobky, fotografie, tiskoviny všeho druhu, periodický a neperiodický tisk, zejména časopisy, noviny, knihy, prospekty, plakáty, fotografie, pohlednice, kalendáře, knihařské výrobky, propagační materiály a předměty z papíru, zejména letáky, brožury, obaly z papíru a plastických hmot, tiskařské typy a štočky, ozdobné předměty z papíru; (35) reklamní, inzertní a propagační činnost, informační servis, pořádání reklamních a obchodních výstav a předváděcích akcí zboží a služeb, včetně distribuce zboží k reklamním účelům, obchodní služby v oboru polygrafie a tiskárenství; (41) nakladatelská a vydavatelská činnost v oboru zábavních, odborných, zpravodajských a vzdělávacích tiskovin, publikací, zpráv a informací, zvukových, textových a audiovizuálních nosičů, obstaravatelská a zprostředkovatelská činnost v tomto oboru, produkční a agenturní činnost v oblasti zábavy, kultury a výchovy,

pořádání zábavních soutěží, zájmových klubů a společenských akcí, pořádání módních přehlídek v rámci této třídy.

(511) 9, 16, 35, 40, 41
(210) O-427548

(111) **312806**
(220) 01.03.2005
(151) 30.06.2010
(540)



(730) **SIGMA GROUP a.s.**, Jana Sigmunda 79, Lutín, 78350, CZ
(740) Mgr. Zuzana Šimonovská, Na Skalce 13, Praha 5, 15000
(510) (3) čisticí prostředky pro vybavení kanceláře a pro kancelářský nábytek, čisticí prostředky pro psací stroje; (6) kovové příruční pokladny, trezory; (7) řezací stroje, skartovací stroje, stroje na ofsetový tisk; (9) teploměry (ne pro lékařské účely), barometry, vlhkoměry, meteorologické stanice, jmenovitě kombinované jednotky s teploměry, barometry a/nebo vlhkoměry vše pro užití v oblasti kancelářských potřeb, lupy, počítače a periferní zařízení k nim, konkrétně zařízení pro vstup dat, výstup dat, uložení a přenos dat, optické a další měřicí převodníky dat a počítačové řízené ploty a modelovací nástroje, tiskárny jako výstupová zařízení pro instalace zpracování dat, skenery, počítačové programy a nosiče dat obsahující počítačové programy s výjimkou počítačových her, zejména magnetické pásky, magnetické disky, magnetické karty, disky, pružné magnetické disky (pružné disky), CD-ROMy a podobná paměťová média, nosiče strojově čitelných dat ve formě paměti (read-only memories), optické disky a magneto-optické disky, disketové boxy, zařízení pro zpracování textu a paměťové jednotky k nim, vážicí a měřicí přístroje a zařízení, počítačové doplňky, pokud je zahrnuto v této třídě, zejména počítačové kabely, ovládací zařízení pro počítačové hry, monitory, diktafony a zvukové nosiče k nim, počítačky, stolní kalkulačky a kapesní kalkulačky, kalkulačky, elektrické a elektronické pokladny, kopírky, telefony, telefonní záznamníky, automatická vytáčeční zařízení, telefonní zesilovače, domácí telefony, záznamníky, faxy, sledovací zařízení pro obraz a/nebo zvuk, síťové adaptéry, mobilní telefony, příslušenství k mobilním telefonům, zejména baterie, pouzdra, sady, antény, nabíjecí kabely, nabíječky, hands-free, rádia, včetně stereo vybavení, rádia kombinovaná s přehrávači a/nebo kazetovými přehrávači, přístroje pro zvukový i obrazový signál a nahrávací přístroje, přehrávače, sluchátka, zařízení pro odesílání a příjem zvukového i obrazového signálu, rádiové interkomunikační zařízení, přenosné přístroje pro bezdrátové telefonování, nahrávací disky, CD, nahrané i prázdné audio kazety, které neobsahují počítačové hry, televizní sety, nahrané i prázdné videokazety, audio a video kazety, které neobsahují počítačové hry, telefonní přístroje, mikrofony, elektrické zesilovače, reproduktory, kondenzátory, snímače, tranzistory, kopírovací a fotokopírovací zařízení, zařízení na ofsetový tisk, tiskárny, zpětné projektory, váhy na dopisy, součástky k veškerému výše uvedenému zboží, počítačky a třídičky peněz, displeje s probíhajícími se zprávami, laserové indikátory, cartridge, nahrávací přístroje, magnetické pásky, magnetické tabule; všechny výše uvedené výrobky pro užití v oblasti kancelářských potřeb; (11) svítidla pro užití v oblasti kancelářských potřeb, zejména kancelářské lampy; (16) papír, lepenka a zboží vyrobené z těchto materiálů zahrnuté do třídy 16, sešity, ruční papír (deckle paper), kopírovací papír, SM papír (SM paper), reagenční papír, výpisový papír, kopírovací uhlový papír, poznámkové sešity a kancelářské bloky, obálky, poštovní sáčky, poštovní pytle, bublínkové obálky, kontrolní pásky, pásky do pokladen a textové pásky (text rolls), letáky, noviny a časopisy, knihy, tištěné materiály, a to formuláře a štítky, lepidla na papír, kancelářské a školní potřeby, kancelářské potřeby (kromě nábytku), a to neelektrické kancelářské vybavení, psací pomůcky, zejména tužky, propisovací tužky, fixy a popisovače, doplňky k psacím pomůckám,

a to náhradní náplně, inkoust, náhradní náplně do plnicích per, pouzdra na tužky, gumy a tužky s gumou, ořezávátka, zmizíky, zvyrazňovací fixy, pastelky, pomůcky pro malování a kreslení, a to křída, voskové pastely, barvy na malování (fingerpaints), pastely, popisovače na vodní bázi, barvy na vodní bázi, neolejové barvy, olejové barvy, štětce na malování, malířské palety, malířská plátna a stojany, bloky na malování a kreslení, barevný papír, pokovený papír, desky na výtvarné materiály, barevné křídly, vodové barvy, rýsovací pera a náhradní náplně do rýsovacích per, pomůcky pro kreslení tuší, tuše, rýsovací pomůcky, zejména šablony pro psaní a rýsování, příloženky, rýsovací prkna, pravítka, úhelníky, úhlooměry, pouzdra na rýsovací pomůcky, rýsovací papír, papírové metry na měření výšky, průhledný či průsvitný papír, psací papír, kancelářské složky, podložky na psací stůl, kroužkové pořadače a vložky, logaritmická pravítka, složky s rychlovazačem, psací papír a obálky, bloky s fakturami a dodacími listy, razičí pásy, papírové náhradní role pro nahrávací přístroj, štítky (ne textilní), písmena a číslice, papírové a/nebo plastové nástěnky a písmena a číslice na nástěnky a magnetické tabule, syntetické ochranné obaly na displeje a obaly na prospekty zahrnuté v této třídě, plastové ochranné obaly v rámci třídy 16, pořadače na dokumenty, pořadače s volnými listy, rychlovazače, desky na dokumenty, rozlišovače do desek na dokumenty, rejstříkové šanony, evidenční a archivační systémy v rámci této třídy, zejména závěsné složky, závěsné kapsy,

jednokroužkové pořadače a pořadače s očkem, kartotékové listy, papírové a plastové skladovací podložky zahrnuté do této třídy, krabice na kancelářské potřeby, lepidla a spojovací materiál pro kancelářské účely, kancelářské sešíváčky, kancelářské děrovačky, prostředky pro uspořádání kanceláře spadající do této třídy, zejména krabičky na drobnosti na psací stůl, stolní kalendáře a podpisové desky, materiál na vazbu knih, a to nit a plátno na vazbu knih a další textilní materiály potřebné k vázání knih, spirály na kroužkovou vazbu, kancelářské podkladové lepidlo na papír, laminované fólie, alba na fotografie, fotografie, fotografické snímky, růžky na fotografie, lepidla na fotografie, skartovací přístroje kancelářské, mechanické a elektrické psací stroje, psací stroje a příslušenství, a to pásy do psacích strojů, kufrů na psací stroje, laminátory, přístroje a nástroje pro vázání knih – kancelářské potřeby, papírové kotoučky a barvicí pásy, grafické reprodukcce; (18) zboží z kůže a z její imitace zahrnuté v této třídě, jako například aktovky a kroužkové desky; (20) nábytek, zejména kancelářský nábytek, včetně počítačových stolů a stolů pod tiskárny, kartotéky, rámy na obrazy a fotografie, dřevěné nástěnky.

(51) 3, 6, 7, 9, 11, 16, 18, 20

(210) O-423799

Zániky ochranných známek uplynutím doby platnosti

Kapitola obsahuje údaje o ochranných známkách, které zanikly uplynutím doby platnosti podle ustanovení § 29 odst. 1 zákona č. 441/2003 Sb.

Číslo zápisu	Datum zániku	Číslo zápisu	Datum zániku	Číslo zápisu	Datum zániku	Číslo zápisu	Datum zániku
151615	09.08.2014	195136	08.08.2014	271185	09.08.2014	272670	06.08.2014
155929	05.08.2014	196751	05.08.2014	271186	09.08.2014	272671	06.08.2014
156018	04.08.2014	270405	03.08.2014	271942	03.08.2014	272672	06.08.2014
162341	09.08.2014	270411	09.08.2014	271957	06.08.2014	272673	06.08.2014
165972	07.08.2014	271153	03.08.2014	271959	06.08.2014	272675	06.08.2014
179199	05.08.2014	271156	03.08.2014	271963	06.08.2014	272676	06.08.2014
179200	05.08.2014	271157	03.08.2014	271965	06.08.2014	273151	06.08.2014
179328	05.08.2014	271158	03.08.2014	271966	06.08.2014	273152	06.08.2014
179329	05.08.2014	271159	03.08.2014	271967	06.08.2014	273153	09.08.2014
183012	05.08.2014	271160	03.08.2014	271968	06.08.2014	273826	06.08.2014
185828	03.08.2014	271167	04.08.2014	271969	09.08.2014	273827	06.08.2014
188022	03.08.2014	271168	04.08.2014	271973	09.08.2014	273828	09.08.2014
188968	03.08.2014	271170	04.08.2014	271974	09.08.2014	274487	03.08.2014
188972	04.08.2014	271171	04.08.2014	271976	09.08.2014	275163	05.08.2014
188973	05.08.2014	271173	04.08.2014	271977	09.08.2014	276477	09.08.2014
190640	04.08.2014	271174	04.08.2014	271978	09.08.2014	277924	05.08.2014
190641	04.08.2014	271175	04.08.2014	271981	09.08.2014	278479	05.08.2014
192047	03.08.2014	271176	04.08.2014	271985	09.08.2014	278480	06.08.2014
194264	04.08.2014	271178	05.08.2014	272663	05.08.2014	281698	06.08.2014
195132	05.08.2014	271179	05.08.2014	272664	05.08.2014	291170	06.08.2014
195134	05.08.2014	271183	05.08.2014	272666	06.08.2014	291682	03.08.2014
195135	05.08.2014	271184	06.08.2014	272669	06.08.2014		

Vzdání se práv k ochranné známce

Vlastník ochranné známky se může podle ustanovení § 30 zákona č. 441/2003 Sb. u Úřadu písemným prohlášením vzdát práv k ochranné známce v rozsahu všech výrobků nebo služeb, pro které byla zapsána, nebo některých z nich. Účinky tohoto prohlášení nastávají dnem doručení prohlášení vlastníka ochranné známky Úřadu a nelze je vzít zpět. V této kapitole je tedy uvedeno datum účinnosti vzdání se práv k ochranné známce. Pokud se vlastník vzdal práv k ochranné známce jen v rozsahu některých výrobků a služeb, je pod příslušným INID kódem zveřejněn rovněž zbývající seznam výrobků a služeb, pro které ochranné známka zůstává zapsána. Tato kapitola dále zahrnuje údaje o ochranných známkách, u kterých vlastník písemným prohlášením omezil rozsah ochrany ve vztahu k prvku ochranné známky.

(111) 182887
(540)



(210) O-92672
s účinností ode dne 20.02.2015/vzdání se práv k ochranné známce

(111) 323447
(540)



(510) (1) aktivní uhlí; (4) palivové dřevo, paliva; (9) disky optické, DVD přehrávače, faxy, faxovací přístroje, filmové kamery, fotoaparáty,

gramofony, hry (herní zařízení) upravené pro použití s externí obrazovkou nebo monitorem, jednotka disková pro počítače, karty s pamětí nebo mikroprocesorem, klávesnice počítačové, kopírovací zařízení a stroje (fotografické, elektrostatické a termické), kosmetické přístroje elektrické, magnetické disky, magnetické nosiče dat, magnetické pásky, magnetofony, mikrofony, modemy, monitory (počítače - hardware), myši (lokátory), nosiče dat optické, obrazovky, osobní stereo soupravy, paměti počítačové, pásky pro zvukové záznamy, periferie počítačové, periferní zařízení počítačů, počítače, počítačové stroje, kalkulačky, počítačové tiskárny, promítací přístroje, přehrávače kazet, přehrávače kompaktních disků, přenosné telefony, přijímače (audio- a video-), přístroje pro reprodukci zvuku, rádia, reproduktory, amplióny, sluchátka, snímače obrazu, skenery (zpracování dat), telefonní přístroje, televizní přístroje, videokamery, videorekordéry, magnetoskopy, zářivky - svítidla a elektronky (se žhavenou katodou), žehličky elektrické; (31) ořechy.

(511) 1, 4, 9, 31

(210) O-488851

s účinností ode dne 17.02.2015/prohlášení vlastníka o částečném vzdání se práv

Změny vlastníků ochranných známek

Kapitola obsahuje údaje o ochranných známkách, které byly převedeny nebo přešly ve smyslu ustanovení § 15 odst. 1, 2 a § 16 zákona č. 441/2003 Sb. na jiného vlastníka v rozsahu všech zapsaných výrobků nebo služeb.

Číslo zápisu	Dřívější vlastník	Nynější vlastník	S účinností od
175345	De'Longhi Benelux SA, 11 Rue Beaumont, L-1219 Luxembourg, LU	De Longhi Household SA, 49, Boulevard prince Henri, L-1724 Luxembourg, LU	19.02.2015
192509	Partner in Pet Food CZ s.r.o., Bucharova 1423/6, Praha 13, Stodůlky, 15800, CZ	Partner in Pet Food CZ s.r.o., Bucharova 1423/6, Praha 13 - Nové Butovice, 15800, CZ	20.02.2015
192911	De'Longhi Benelux S.A., 11 Rue Beaumont, Luxembourg, LU	De Longhi Household SA, 49, Boulevard prince Henri, L-1724 Luxembourg, LU	19.02.2015
196375	Gabriella Salvete a.s., Krajinská 16/251, České Budějovice, 37001, CZ	Gabriella Salvete s.r.o., Krajinská 16/251, České Budějovice, 37001, CZ	23.02.2015
199695	Partner in Pet Food CZ s.r.o., Bucharova 1423/6, Praha 13, Stodůlky, 15800, CZ	Partner in Pet Food CZ s.r.o., Bucharova 1423/6, Praha 13 - Nové Butovice, 15800, CZ	20.02.2015
199696	Partner in Pet Food CZ s.r.o., Bucharova 1423/6, Praha 13, Stodůlky, 15800, CZ	Partner in Pet Food CZ s.r.o., Bucharova 1423/6, Praha 13 - Nové Butovice, 15800, CZ	20.02.2015
220307	MORÁVIA-CHEM, s. r. o., Hrobice č.p. 145, Slušovice, 76315, CZ	MORÁVIA-PROINVEST s.r.o., Nad vývozem 4833, Zlín, 76005, CZ	18.02.2015
254055	MORÁVIA-CHEM, s. r. o., Hrobice č.p. 145, Slušovice, 76315, CZ	MORÁVIA-PROINVEST s.r.o., Nad vývozem 4833, Zlín, 76005, CZ	18.02.2015
259992	Stejskal Matěj JUDr., Marie Cibulkové 450/13, Praha 4, 14000, CZ	Asset MGT, s.r.o., Marie Cibulkové 450/13, Praha 4, 14000, CZ	20.02.2015
269358	INCHEBA PRAHA spol. s r.o., Areál Výstaviště 67, Praha 7, 17090, CZ	INCHEBA EXPO PRAHA spol. s r.o., Areál Výstaviště 67, Praha 7, 17000, CZ	24.02.2015
272110	Incheba Praha, spol. s r. o., Areál Výstaviště 67, Praha 7, 17090, CZ	INCHEBA EXPO PRAHA spol. s r.o., Areál Výstaviště 67, Praha 7, 17000, CZ	24.02.2015
272111	Incheba Praha, spol. s r. o., Areál Výstaviště 67, Praha 7, 17090, CZ	INCHEBA EXPO PRAHA spol. s r.o., Areál Výstaviště 67, Praha 7, 17000, CZ	24.02.2015
272112	Incheba Praha, spol. s r. o., Areál Výstaviště 67, Praha 7, 17090, CZ	INCHEBA EXPO PRAHA spol. s r.o., Areál Výstaviště 67, Praha 7, 17000, CZ	24.02.2015
275464	FINEMA a. s., Táboritká 23, Praha 3, 13087, CZ	Jiruška Jiří, Pišťovy 819, Chrudim, 53701, CZ	23.02.2015
275795	INCHEBA PRAHA spol. s r.o., Areál Výstaviště 67, Praha 7, 17090, CZ	INCHEBA EXPO PRAHA spol. s r.o., Areál Výstaviště 67, Praha 7, 17000, CZ	24.02.2015
275847	Incheba Praha, spol. s r.o., Areál Výstaviště 67, Praha 7, 17090, CZ	INCHEBA EXPO PRAHA spol. s r.o., Areál Výstaviště 67, Praha 7, 17000, CZ	24.02.2015
276077	INCHEBA PRAHA spol. s r.o., Areál Výstaviště 67, Praha 7, 17000, CZ	INCHEBA EXPO PRAHA spol. s r.o., Areál Výstaviště 67, Praha 7, 17000, CZ	24.02.2015
276802	INCHEBA PRAHA spol. s r.o., Areál Výstaviště 67, Praha 7, 17000, CZ	INCHEBA EXPO PRAHA spol. s r.o., Areál Výstaviště 67, Praha 7, 17000, CZ	24.02.2015
277019	AVIAKO, spol. s r. o., Kotlářská 39, Brno, 60200, CZ	MONSTA Brno, spol. s r.o., Kaštanová 617/141b, Brno, 61700, CZ	18.02.2015
277020	AVIAKO, spol. s r. o., Kotlářská 39, Brno, 60200, CZ	MONSTA Brno, spol. s r.o., Kaštanová 617/141b, Brno, 61700, CZ	18.02.2015
277309	INCHEBA PRAHA spol. s r.o., Areál Výstaviště 67, Praha 7, 17090, CZ	INCHEBA EXPO PRAHA spol. s r.o., Areál Výstaviště 67, Praha 7, 17000, CZ	24.02.2015
277310	INCHEBA PRAHA spol. s r.o., Areál Výstaviště 67, Praha 7, 17090, CZ	INCHEBA EXPO PRAHA spol. s r.o., Areál Výstaviště 67, Praha 7, 17000, CZ	24.02.2015
277311	INCHEBA PRAHA spol. s r.o., Areál Výstaviště 67, Praha 7, 17090, CZ	INCHEBA EXPO PRAHA spol. s r.o., Areál Výstaviště 67, Praha 7, 17000, CZ	24.02.2015
277312	INCHEBA PRAHA spol. s r.o., Areál Výstaviště 67, Praha 7, 17090, CZ	INCHEBA EXPO PRAHA spol. s r.o., Areál Výstaviště 67, Praha 7, 17000, CZ	24.02.2015
277628	Incheba Praha, spol. s r. o., Areál Výstaviště 67, Praha 7, 17000, CZ	INCHEBA EXPO PRAHA spol. s r.o., Areál Výstaviště 67, Praha 7, 17000, CZ	24.02.2015
279984	INCHEBA PRAHA spol. s r. o., Areál Výstaviště 67, Praha 7, 17090, CZ	INCHEBA EXPO PRAHA spol. s r.o., Areál Výstaviště 67, Praha 7, 17000, CZ	24.02.2015
279985	INCHEBA PRAHA spol.s r.o., Areál Výstaviště 67, Praha 7, 17090, CZ	INCHEBA EXPO PRAHA spol. s r.o., Areál Výstaviště 67, Praha 7, 17000, CZ	24.02.2015
280251	MORÁVIA - CHEM, s.r.o., Hrobice 145, Slušovice, 76315, CZ	MORÁVIA-PROINVEST s.r.o., Nad vývozem 4833, Zlín, 76005, CZ	18.02.2015
280301	INCHEBA PRAHA spol. s r.o., Areál Výstaviště 67, Praha 7, 17000, CZ	INCHEBA EXPO PRAHA spol. s r.o., Areál Výstaviště 67, Praha 7, 17000, CZ	24.02.2015

Číslo zápisu	Dřívější vlastník	Nynější vlastník	S účinností od
280965	INCHEBA PRAHA spol. s r. o., Areál Výstaviště 67, Praha 7, 17000, CZ	INCHEBA EXPO PRAHA spol. s r. o., Areál Výstaviště 67, Praha 7, 17000, CZ	24.02.2015
281461	INCHEBA PRAHA, spol. s r. o., Areál Výstaviště 67, Praha 7, 17090, CZ	INCHEBA EXPO PRAHA spol. s r. o., Areál Výstaviště 67, Praha 7, 17000, CZ	24.02.2015
282826	Šoustek Zdeněk Doc. MUDr. CSc., V Homolkách 4, Plzeň, 31212, CZ	Rattay Nikol Mgr., V Homolkách 1023/4, Plzeň, 30100, CZ	19.02.2015
283272	INCHEBA PRAHA spol. s r. o., Areál Výstaviště 67, Praha 7, 17090, CZ	INCHEBA EXPO PRAHA spol. s r. o., Areál Výstaviště 67, Praha 7, 17000, CZ	24.02.2015
288379	INCHEBA PRAHA, spol. s r. o., Areál Výstaviště 67, Praha 7, 17090, CZ	INCHEBA EXPO PRAHA spol. s r. o., Areál Výstaviště 67, Praha 7, 17000, CZ	24.02.2015
289393	INCHEBA PRAHA spol. s r. o., Areál Výstaviště 67, Praha 7, 17000, CZ	INCHEBA EXPO PRAHA spol. s r. o., Areál Výstaviště 67, Praha 7, 17000, CZ	24.02.2015
290705	INCHEBA PRAHA, spol. s r. o., Areál Výstaviště 67, Praha 7, 17000, CZ	INCHEBA EXPO PRAHA spol. s r. o., Areál Výstaviště 67, Praha 7, 17000, CZ	24.02.2015
291432	INCHEBA PRAHA, spol. s r. o., Areál Výstaviště 67, Praha 7, 17000, CZ	INCHEBA EXPO PRAHA spol. s r. o., Areál Výstaviště 67, Praha 7, 17000, CZ	24.02.2015
292052	INCHEBA PRAHA, spol. s r. o., Areál Výstaviště 67, Praha 7, 17000, CZ	INCHEBA EXPO PRAHA spol. s r. o., Areál Výstaviště 67, Praha 7, 17000, CZ	24.02.2015
292441	INCHEBA PRAHA, spol. s r. o., Areál Výstaviště 67, Praha 7, 17090, CZ	INCHEBA EXPO PRAHA spol. s r. o., Areál Výstaviště 67, Praha 7, 17000, CZ	24.02.2015
294225	INCHEBA PRAHA spol. s r. o., Areál Výstaviště 67, Praha 7, 17000, CZ	INCHEBA EXPO PRAHA spol. s r. o., Areál Výstaviště 67, Praha 7, 17000, CZ	24.02.2015
295712	INCHEBA PRAHA, spol. s r. o., Areál Výstaviště 67, Praha 7, 17090, CZ	INCHEBA EXPO PRAHA spol. s r. o., Areál Výstaviště 67, Praha 7, 17000, CZ	24.02.2015
297963	INCHEBA PRAHA, spol. s r. o., Areál Výstaviště 67, Praha 7, 17000, CZ	INCHEBA EXPO PRAHA spol. s r. o., Areál Výstaviště 67, Praha 7, 17000, CZ	24.02.2015
299266	INCHEBA PRAHA, spol. s r. o., Areál Výstaviště 67, Praha 7, 17000, CZ	INCHEBA EXPO PRAHA spol. s r. o., Areál Výstaviště 67, Praha 7, 17000, CZ	24.02.2015
302518	Krmiva Křovice s.r.o., Křovice 14, Hobšovice, 27321, CZ	ANIMA CZ, s.r.o., Náchodská 2517/254, Praha 9 - Horní Počernice, 19300, CZ	23.02.2015
304248	WAKE spol. s r. o., Šrobárova 1869/14, Praha 10, 10041, CZ	KOMODITATION a.s., Jakubská 647/2, Praha 1, 11000, CZ	20.02.2015
308211	INCHEBA PRAHA spol. s r. o., Areál Výstaviště 67, Praha 7, 17000, CZ	INCHEBA EXPO PRAHA spol. s r. o., Areál Výstaviště 67, Praha 7, 17000, CZ	24.02.2015
308802	INCHEBA PRAHA spol. s r. o., Areál Výstaviště 67, Praha 7, 17000, CZ	INCHEBA EXPO PRAHA spol. s r. o., Areál Výstaviště 67, Praha 7, 17000, CZ	24.02.2015
308803	INCHEBA PRAHA, spol. s r. o., Areál Výstaviště 67, Praha 7, 17000, CZ	INCHEBA EXPO PRAHA spol. s r. o., Areál Výstaviště 67, Praha 7, 17000, CZ	24.02.2015
308922	INCHEBA PRAHA, spol. s r. o., Areál Výstaviště 67, Praha 7, 17000, CZ	INCHEBA EXPO PRAHA spol. s r. o., Areál Výstaviště 67, Praha 7, 17000, CZ	24.02.2015
308937	INCHEBA PRAHA, spol. s r. o., Areál Výstaviště 67, Praha 7, 17000, CZ	INCHEBA EXPO PRAHA spol. s r. o., Areál Výstaviště 67, Praha 7, 17000, CZ	24.02.2015
308938	INCHEBA PRAHA, spol. s r. o., Areál Výstaviště 67, Praha 7, 17000, CZ	INCHEBA EXPO PRAHA spol. s r. o., Areál Výstaviště 67, Praha 7, 17000, CZ	24.02.2015
308939	INCHEBA PRAHA spol. s r. o., Areál Výstaviště 67, Praha 7, 17000, CZ	INCHEBA EXPO PRAHA spol. s r. o., Areál Výstaviště 67, Praha 7, 17000, CZ	24.02.2015
308940	INCHEBA PRAHA spol. s r. o., Areál Výstaviště 67, Praha 7, 17000, CZ	INCHEBA EXPO PRAHA spol. s r. o., Areál Výstaviště 67, Praha 7, 17000, CZ	24.02.2015
308941	INCHEBA PRAHA spol. s r. o., Areál Výstaviště 67, Praha 7, 17000, CZ	INCHEBA EXPO PRAHA spol. s r. o., Areál Výstaviště 67, Praha 7, 17000, CZ	24.02.2015
309152	INCHEBA PRAHA, spol. s r. o., Areál Výstaviště 67, Praha 7, 17000, CZ	INCHEBA EXPO PRAHA spol. s r. o., Areál Výstaviště 67, Praha 7, 17000, CZ	24.02.2015
309153	INCHEBA PRAHA, spol. s r. o., Areál Výstaviště 67, Praha 7, 17000, CZ	INCHEBA EXPO PRAHA spol. s r. o., Areál Výstaviště 67, Praha 7, 17000, CZ	24.02.2015
309154	INCHEBA PRAHA, spol. s r. o., Areál Výstaviště 67, Praha 7, 17000, CZ	INCHEBA EXPO PRAHA spol. s r. o., Areál Výstaviště 67, Praha 7, 17000, CZ	24.02.2015
309775	INCHEBA PRAHA, spol. s r. o., Areál Výstaviště 67, Praha 7, 17000, CZ	INCHEBA EXPO PRAHA spol. s r. o., Areál Výstaviště 67, Praha 7, 17000, CZ	24.02.2015
310787	INCHEBA PRAHA, spol. s r. o., Areál Výstaviště 67, Praha 7, 17000, CZ	INCHEBA EXPO PRAHA spol. s r. o., Areál Výstaviště 67, Praha 7, 17000, CZ	24.02.2015
313021	MORÁVIA-CHEM, s.r.o., Hrobice 145, Slušovice, 76315, CZ	MORÁVIA-PROINVEST s.r.o., Nad vývozem 4833, Zlín, 76005, CZ	18.02.2015

Číslo zápisu	Dřívější vlastník	Nynější vlastník	S účinností od
316454	INCHEBA PRAHA spol. s r.o., Areál Výstaviště 67, Praha 7, 17000, CZ	INCHEBA EXPO PRAHA spol. s r.o., Areál Výstaviště 67, Praha 7, 17000, CZ	24.02.2015
318505	INCHEBA PRAHA, spol. s r.o., Areál Výstaviště 67, Praha 7, 17090, CZ	INCHEBA EXPO PRAHA spol. s r.o., Areál Výstaviště 67, Praha 7, 17000, CZ	24.02.2015
319016	INCHEBA PRAHA spol. s r.o., Areál Výstaviště 67, Praha 7, 17090, CZ	INCHEBA EXPO PRAHA spol. s r.o., Areál Výstaviště 67, Praha 7, 17000, CZ	24.02.2015
319364	INCHEBA PRAHA, spol. s r.o., Areál Výstaviště 67, Praha 7, 17090, CZ	INCHEBA EXPO PRAHA spol. s r.o., Areál Výstaviště 67, Praha 7, 17000, CZ	24.02.2015
319951	INCHEBA PRAHA, spol. s r.o., Areál Výstaviště 67, Praha 7, 17090, CZ	INCHEBA EXPO PRAHA spol. s r.o., Areál Výstaviště 67, Praha 7, 17000, CZ	24.02.2015
320070	INCHEBA PRAHA, spol. s r.o., Areál Výstaviště 67, Praha 7, 17000, CZ	INCHEBA EXPO PRAHA spol. s r.o., Areál Výstaviště 67, Praha 7, 17000, CZ	24.02.2015
320071	INCHEBA PRAHA, spol. s r.o., Areál Výstaviště 67, Praha 7, 17000, CZ	INCHEBA EXPO PRAHA spol. s r.o., Areál Výstaviště 67, Praha 7, 17000, CZ	24.02.2015
321751	INCHEBA PRAHA, spol. s r.o., Areál Výstaviště 67, Praha 7, 17090, CZ	INCHEBA EXPO PRAHA spol. s r.o., Areál Výstaviště 67, Praha 7, 17000, CZ	24.02.2015
323366	INCHEBA PRAHA, spol. s r.o., Areál Výstaviště 67, Praha 7, 17000, CZ	INCHEBA EXPO PRAHA spol. s r.o., Areál Výstaviště 67, Praha 7, 17000, CZ	24.02.2015
323856	Kleiblová Jana, Budkovice 47, Ivančice, 66491, CZ	ATP Motor s.r.o., Budišov 11, 67503, CZ	20.02.2015
324191	Incheba Praha spol. s r.o., Areál Výstaviště 67, Praha 7, 17090, CZ	INCHEBA EXPO PRAHA spol. s r.o., Areál Výstaviště 67, Praha 7, 17000, CZ	24.02.2015
325902	Incheba Praha, spol. s r.o., Areál Výstaviště 67, Praha 7, 17000, CZ	INCHEBA EXPO PRAHA spol. s r.o., Areál Výstaviště 67, Praha 7, 17000, CZ	24.02.2015
325947	Real Seven s.r.o., Vranovská 834/49, Brno, Husovice, 61400, CZ	Realitní kancelář Reality IQ a.s., 28. října 1584/281, Ostrava, 70900, CZ	18.02.2015
327765	Allergopharma GmbH & Co. KG, Hermann-Körner-Strasse 52, Reinbek, 21465, DE	Merck KGaA, Frankfurter Strasse 250, 64293 Darmstadt, DE	23.02.2015
330082	Incheba Praha spol. s r.o., Areál Výstaviště 67, Praha 7, 17090, CZ	INCHEBA EXPO PRAHA spol. s r.o., Areál Výstaviště 67, Praha 7, 17000, CZ	24.02.2015
330145	Incheba Praha, spol. s r.o., Areál Výstaviště 67, Praha 7, 17000, CZ	INCHEBA EXPO PRAHA spol. s r.o., Areál Výstaviště 67, Praha 7, 17000, CZ	24.02.2015
332740	INCHEBA PRAHA, spol. s r.o., Areál Výstaviště 67, Praha 7, 17090, CZ	INCHEBA EXPO PRAHA spol. s r.o., Areál Výstaviště 67, Praha 7, 17000, CZ	24.02.2015
333071	Chillizrouti, o.s., Kuršova 984/9, Brno, 63500, CZ	Pedro Loco, s.r.o., Masarykova 31, Brno, 60200, CZ	19.02.2015
334841	INCHEBA PRAHA, spol. s r.o., Areál Výstaviště 67, Praha 7, 17000, CZ	INCHEBA EXPO PRAHA spol. s r.o., Areál Výstaviště 67, Praha 7, 17000, CZ	24.02.2015
334843	Incheba Praha, spol. s r.o., Areál Výstaviště 67, Praha 7, 17000, CZ	INCHEBA EXPO PRAHA spol. s r.o., Areál Výstaviště 67, Praha 7, 17000, CZ	24.02.2015
335272	AST GROUP, a.s., Karolinská 650/1, Praha 8 - Karlín, 18600, CZ	BIC Export Import a.s., Karolinská 650/1, Praha 8 - Karlín, 18600, CZ	23.02.2015
335317	AST GROUP, a.s., Karolinská 650/1, Praha 8 - Karlín, 18600, CZ	BIC Export Import a.s., Karolinská 650/1, Praha 8 - Karlín, 18600, CZ	23.02.2015
335585	INCHEBA PRAHA, spol. s r.o., Areál Výstaviště 67, Praha 7, 17000, CZ	INCHEBA EXPO PRAHA spol. s r.o., Areál Výstaviště 67, Praha 7, 17000, CZ	24.02.2015
336224	INCHEBA PRAHA, spol. s r.o., Areál Výstaviště 67, Praha 7, 17090, CZ	INCHEBA EXPO PRAHA spol. s r.o., Areál Výstaviště 67, Praha 7, 17000, CZ	24.02.2015
336381	INCHEBA PRAHA, spol. s r.o., Areál Výstaviště 67, Praha 7, 17090, CZ	INCHEBA EXPO PRAHA spol. s r.o., Areál Výstaviště 67, Praha 7, 17000, CZ	24.02.2015
337537	INCHEBA PRAHA, spol. s r.o., Areál Výstaviště 67, Praha 7, 17000, CZ	INCHEBA EXPO PRAHA spol. s r.o., Areál Výstaviště 67, Praha 7, 17000, CZ	24.02.2015
338279	Chillizrouti o.s., Kuršova 984/9, Brno, 63500, CZ	Pedro Loco, s.r.o., Masarykova 31, Brno, 60200, CZ	19.02.2015
343972	AUSTRIA Hotels Betriebs CZ s.r.o., Královodvorská 652/4, Praha 1 - Staré Město, 11000, CZ	LIRIKOS Invest s.r.o., Baranova 1382/5, Praha 3 - Žižkov, 13000, CZ	20.02.2015

Změny v údajích o vlastnících ochranných známek

Kapitola obsahuje ochranné známky, u kterých byla v rejstříku ochranných známek vyznačena změna v údajích o vlastnících ve smyslu ustanovení § 27 odst. 2 a 7 zákona č. 441/2003 Sb.

Číslo zápisu	Vlastník	S účinností od
175345	De Longhi Benelux SA, 49, Boulevard prince Henri, L-1724 Luxembourg, LU	19.02.2015
180175	NEUMANN, spol. s r.o., Pikovická 1818/15, Praha 4, Braník, 14700, CZ	18.02.2015
180627	Morávek Petr Ing., Koberovy 170, Železný Brod, 46822, CZ	23.02.2015
186659	Michalík Tomáš Ing., Seifertova 740, Třinec, Lyžbice, 73961, CZ	20.02.2015
191036	TopTeramo s.r.o., Vápenná č.p. 444, 79064, CZ	19.02.2015
192911	De Longhi Benelux SA, 49, Boulevard prince Henri, L-1724 Luxembourg, LU	19.02.2015
194561	Vévoda František, Malá Dlážka 1531/17, Přerov I-Město, 75002, CZ	20.02.2015
196021	KIMEX NOVA s. r. o., Mitrovická 804, Paskov, 73921, CZ	19.02.2015
196375	Gabriella Salvete a.s., Krajinská 16/251, České Budějovice, 37001, CZ	23.02.2015
197615	BACARDI USA, INC., 2701 Le Jeune Road, Coral Gables, FL, US	19.02.2015
197691	Electrolux Home Products, Inc., 10200 David Taylor Drive, Charlotte, 28262, NC, US	20.02.2015
197705	peform Chrudim s.r.o., Průmyslová 23, Chrudim IV, 53701, CZ	18.02.2015
199734	KIMEX NOVA s. r. o., Mitrovická 804, Paskov, 73921, CZ	19.02.2015
200144	Makovský František MVDr., Československé armády 408/51, Hradec Králové, 50002, CZ	23.02.2015
201045	Vojtěch MARTIN - Martin-Tour, Hoškova 1092/2, Praha 5 Košiče, 15800, CZ	19.02.2015
206035	BOHEMIA SEKT, s.r.o., Smetanova 220, Starý Plzeňec, 33202, CZ	18.02.2015
208047	Morávek Petr Ing., Koberovy 170, Železný Brod, 46822, CZ	23.02.2015
208048	Morávek Petr Ing., Koberovy 170, Železný Brod, 46822, CZ	23.02.2015
217542	Brunclík Lubomír, Čechova 481/16, Šlapanice, 66451, CZ	20.02.2015
217554	BESTa Promotion, spol. s r.o., Jesenická 3002/2, Praha 10, Záběhlice, 10600, CZ	19.02.2015
219153	Condé Nast New Markets Europe/Africa, Inc., One World Trade Center, New York 10007, NY, US	19.02.2015
220501	KIMEX NOVA s. r. o., Mitrovická 804, Paskov, 73921, CZ	19.02.2015
229823	Sládečková Jitka, Zásada u Kadaně 21, Kadaň, 43201, CZ	19.02.2015
234835	Morávek Petr Ing., Koberovy 170, Železný Brod, 46822, CZ	23.02.2015
236171	Morávek Petr Ing., Koberovy 170, Železný Brod, 46822, CZ	23.02.2015
236172	Morávek Petr Ing., Koberovy 170, Železný Brod, 46822, CZ	23.02.2015
236878	Morávek Petr Ing., Koberovy 170, Železný Brod, 46822, CZ	23.02.2015
238645	Morávek Petr Ing., Koberovy 170, Železný Brod, 46822, CZ	23.02.2015
247571	Brunclík Lubomír, Čechova 481/16, Šlapanice, 66451, CZ	20.02.2015
252197	NEUMANN, spol. s r.o., Pikovická 1818/15, Praha 4, Braník, 14700, CZ	18.02.2015
257715	TopTeramo s.r.o., Vápenná č.p. 444, 79064, CZ	19.02.2015
257716	TopTeramo s.r.o., Vápenná č.p. 444, 79064, CZ	19.02.2015
260982	Vodohospodářské stavby, společnost s ručením omezeným, Křížkova 2393, Teplice, 41501, CZ	20.02.2015
267246	BTA diamantová technika Brno, s.r.o., Příkop 843/4, Brno, Zábřdovice, 60200, CZ	18.02.2015
271908	International Diet a.s., Pekařská 598/1, Praha 5, Jinonice, 15500, CZ	18.02.2015
272052	Alphatec-CZ s.r.o., V přístavu 1585/20, Praha 7, Holešovice, 17000, CZ	23.02.2015
276091	Travel Service, a.s., K Letišti 1068/30, Praha 6, 16008, CZ	18.02.2015
276754	NEUMANN, spol. s r.o., Pikovická 1818/15, Praha 4, Braník, 14700, CZ	18.02.2015
277313	Rhodos International, spol. s r.o., Betlémské náměstí 351/6, Praha 1, 11000, CZ	18.02.2015
279050	DoubleFil s.r.o., Mezi školami 2479/19, Praha 5, Stodůlky, 15800, CZ	19.02.2015
279275	Boháč Petr, Vršovická 68, Praha 10, 10000, CZ	24.02.2015
280883	Bláha Roman, Na třešňovce 204, Velichovky, 55211, CZ	18.02.2015
281407	UNIPETROL, a.s., Na Pankráci 127, Praha 4, 14000, CZ	24.02.2015
281408	UNIPETROL, a.s., Na Pankráci 127, Praha 4, 14000, CZ	24.02.2015
283852	PEARS HEALTH CYBER, s.r.o., Voctářova 2449/5, Praha 8, Libeň, 18000, CZ	18.02.2015
284589	ANASOFT APR, spol. s r.o., Mlynská dolina 41, Bratislava, 81102, SK	18.02.2015
284666	PEARS HEALTH CYBER, s.r.o., Voctářova 2449/5, Praha 8, Libeň, 18000, CZ	18.02.2015
284667	PEARS HEALTH CYBER, s.r.o., Voctářova 2449/5, Praha 8, Libeň, 18000, CZ	18.02.2015
284852	HUTIRA - BRNO, s.r.o., Vintrovna 398/29, Popůvky, 66441, CZ	18.02.2015

Číslo zápisu	Vlastník	S účinností od
285493	INSTITUT Bazální stimulace s.r.o., J. Opletala 680, Místek, Frýdek-Místek, 73801, CZ	19.02.2015
286804	PEARS HEALTH CYBER, s.r.o., Voctářova 2449/5, Praha 8, Libeň, 18000, CZ	18.02.2015
287071	PEARS HEALTH CYBER, s.r.o., Voctářova 2449/5, Praha 8, Libeň, 18000, CZ	18.02.2015
288313	PEARS HEALTH CYBER, s.r.o., Voctářova 2449/5, Praha 8, Libeň, 18000, CZ	18.02.2015
290616	International Diet a.s., Pekařská 598/1, Praha 5, Jinonice, 15500, CZ	18.02.2015
290763	Lederer s.r.o., Vyšehradská 1349/2, Praha 2 - Nové Město, 12800, CZ	18.02.2015
290946	INSTITUT Bazální stimulace s.r.o., J. Opletala 680, Místek, Frýdek-Místek, 73801, CZ	19.02.2015
293943	DoubleFil s.r.o., Mezi školami 2479/19, Praha 5, Stodůlky, 15800, CZ	19.02.2015
301479	IMOS group s.r.o., Tečovice 353, 76302, CZ	18.02.2015
302940	Macoun Michal, Šmahova 1374/101, Brno - Slatina, 62700, CZ	24.02.2015
304992	JK EUROPRO s.r.o., Slavojova 579/9, Praha 2, Nusle, 12800, CZ	19.02.2015
307450	Z-STYLE CZ a.s., Malotova 5614, Zlín, 76001, CZ	18.02.2015
307695	Týdeník Břeclavsko s.r.o., Sovadinova 493/15, Břeclav, 69002, CZ	23.02.2015
309664	KIMEX NOVA s. r. o., Mitrovická 804, Paskov, 73921, CZ	19.02.2015
315867	KNM Agency s.r.o., Krnovská 151/63, Opava, Předměstí, 74601, CZ	19.02.2015
317501	FAVEA Plus a.s., Slezská 949/32, Praha 2, 12000, CZ	19.02.2015
320908	TopTeramo s.r.o., Vápenná č.p. 444, 79064, CZ	19.02.2015
320909	TopTeramo s.r.o., Vápenná č.p. 444, 79064, CZ	19.02.2015
320995	KIMEX NOVA s. r. o., Mitrovická 804, Paskov, 73921, CZ	19.02.2015
322329	TopTeramo s.r.o., Vápenná č.p. 444, 79064, CZ	19.02.2015
322710	Střední odborná škola ochrany osob a majetku Zlín s.r.o., nám. T. G. Masaryka 2433, Zlín, 760 01, CZ	19.02.2015
322710	Bezpečnostně právní akademie Ostrava, s. r. o., střední škola, Sládečkova 393/90, Ostrava - Michálkovice, 71500, CZ	19.02.2015
327765	Allergopharma GmbH & Co. KG, Hermann-Körner-Strasse 52, Reinbek, 21465, DE	23.02.2015
328265	NEUMANN, spol. s r.o., Pikovická 1818/15, Praha 4, Braník, 14700, CZ	18.02.2015
331035	Morávek Petr Ing., Koberovy 170, Železný Brod, 46822, CZ	23.02.2015
337946	4H production s.r.o., Libušská 53/145, Praha 4, Libuš, 14200, CZ	20.02.2015
338471	International Diet a.s., Pekařská 598/1, Praha 5, Jinonice, 15500, CZ	18.02.2015
338894	International Diet a.s., Pekařská 598/1, Praha 5, Jinonice, 15500, CZ	18.02.2015
339038	Veolia Energie ČR, a.s., 28. října 3337/7, Ostrava, Moravská Ostrava, 70200, CZ	23.02.2015
339039	Veolia Energie ČR, a.s., 28. října 3337/7, Ostrava, Moravská Ostrava, 70200, CZ	23.02.2015
339040	Veolia Energie ČR, a.s., 28. října 3337/7, Ostrava, Moravská Ostrava, 70200, CZ	23.02.2015

Ostatní rozhodné údaje a úřední opravy

Kapitola zahrnuje zejména přetřídění seznamu výrobků a služeb v návaznosti na mezinárodní zápis, opravu chyb ve formulaci, přepisů a zjevných nesprávností za účelem uvedení do souladu se skutečností. V této kapitole jsou zveřejňovány jen takové údaje, které nemohou být zveřejněny spolu se zveřejněním přihlášky nebo se zápisem ochranné známky. Dále kapitola obsahuje důležitá úřední sdělení.

(97) **EP 2107767**

Datum provedení změny: 18.02.2015

Evropský patent č. 2107767, jehož zánik byl publikován dne 23.10.2013 ve Věstníku č. 43/2013, zůstává nadále v platnosti.

(111) **340903**

(210) O-511198

Datum provedení změny: 23.02.2015

Provedeno přetřídění dle WIPO u položky "důlní průzkum" ze třídy 37 do třídy 42.
