

### Číselné INID kódy pro označování bibliografických dat technických řešení

### INID Codes for the identification of bibliographic data of technical solutions

(Standard WIPO ST. 9 a ST. 80)

(11)	číslo patentu/zápisu/osvědčení	(11)	Number of the patent/registration/certification
(15)	datum zápisu průmyslového vzoru	(15)	Industrial design registration date
(21)	číslo přihlášky/žádosti	(21)	Application number
(22)	datum podání přihlášky/žádosti	(22)	Date of application filing
(23)	údaje o výstavní prioritě	(23)	Exhibition priority data
(28)	počet průmyslových vzorů	(28)	Number of industrial designs included in the application
(31)	číslo prioritní přihlášky	(31)	Number of priority application
(32)	datum podání prioritní přihlášky	(32)	Filing date of priority application
(33)	země priority	(33)	Priority country
(40)	datum zveřejnění přihlášky vynálezu	(40)	Date of publication of patent application
(45)	datum zveřejnění zapsaného průmyslového vzoru	(45)	Publication date of the registered industrial design
(47)	datum zveřejnění udělení patentu a zápisu užitého vzoru, datum zápisu užitého vzoru, datum oznámení udělení evropského patentu v Evropském patentovém věstníku	(47)	Publication date of patent granting and publication date of utility model registration, registration date of utility model, publication date of European patent granting in the European patent bulletin
(51)	mezinárodní patentové třídění/Locarnské třídění průmyslových vzorů	(51)	International Patent Classification/ Locarno Classification for Industrial Designs
(54)	Název	(54)	Title
(55)	vyobrazení průmyslového vzoru	(55)	Reproduction of the industrial design
(57)	Anotace	(57)	Abstract
(68)	číslo základního patentu	(68)	Number of the basic patent
(71)	označení přihlašovatele/žadatele	(71)	Applicant
(72)	označení původce	(72)	Inventor
(73)	označení majitele/vlastníka	(73)	Owner
(74)	označení zástupce	(74)	Attorney's name and address
(86)	číslo mezinárodní přihlášky	(86)	International application number
(87)	číslo mezinárodního zveřejnění	(87)	International publication number
(92)	datum a číslo první registrace přípravku pro Českou republiku	(92)	Date and number(s) of the first authorization to market the product in the CZ
(93)	datum, číslo a země první registrace přípravku v rámci Společenství	(93)	Date, number(s) and country of the first authorization to market the product in the EEC
(94)	doba platnosti osvědčení	(94)	Term of certification validity
(95)	označení a typ přípravku	(95)	Name of the product and product type
(96)	datum podání a číslo evropské patentové přihlášky	(96)	European patent application filing date and number
(97)	datum zveřejnění a číslo zveřejnění evropské patentové přihlášky v Evropském patentovém věstníku	(97)	European patent application publication date and publication number in the European patent bulletin

### Číselné INID kódy pro označování bibliografických dat ochranných známek

### INID codes and minimum required for the identification of bibliographic data relating to marks

(Standard WIPO ST.60)

(111)	Číslo zápisu ochranné známky (registrace)	(111)	Number of registration
(151)	Datum zápisu ochranné známky	(151)	Date of the registration
(210)	Číslo přihlášky ochranné známky (spisu)	(210)	Number of the application
(220)	Datum podání přihlášky	(220)	Date of filing of the application
(320)	Datum vzniku práva přednosti	(320)	Date of the first application
(442)	Datum zveřejnění přihlášky po průzkumu	(442)	Date of the publication of the examined application
(450)	Datum zveřejnění zápisu ochranné známky ve Věstníku	(450)	Date of publication of the registration
(510)	Seznam výrobků a služeb	(510)	List of goods and/or services
(511)	Číslo třídy výrobků a služeb	(511)	Number of the class of goods and/or services
(526)	Omezení rozsahu ochrany o prvek	(526)	Disclaimer
(540)	Znění nebo vyobrazení ochranné známky	(540)	Reproduction of the mark
(551)	Kolektivní ochranná známka	(551)	Collective mark
(554)	Prostorová ochranná známka	(554)	Three-dimensional mark
(558)	Ochranná známka tvořená pouze barvou nebo kombinací barev	(558)	Mark consisting exclusively of one or several colours
(583)	Datum právní moci rozhodnutí/výsledek rozhodnutí	(583)	Date of the legal force of the decision/ result of the decision
(591)	Údaje o barevnosti ochranné známky	(591)	Information concerning colour
(730)	Přihlašovatel/vlastník ochranné známky	(730)	The applicant or the holder of the mark
(740)	Zástupce	(740)	Name and address of the representative
(811)	Mezinárodní číslo zápisu ochranné známky	(811)	Number of the international registration
(890)	Kód státu ochrany mezinárodní ochranné známky	(890)	INID code of the state of the international mark

# Kódy pro kódování záhlaví oznámení publikovaných ve Věstníku

(Standard WIPO ST. 17)

BB9A	zveřejněné přihlášky vynálezů	MK1K	zánik užitého vzoru uplynutím doby platnosti
FG1K	zapsané užité vzory	MK4A	zánik patentů uplynutím doby platnosti
FG4A	udělené patenty	MK4F	zánik autorských osvědčení uplynutím doby platnosti
FG4Q	zapsané průmyslové vzory	MK4Q	zánik průmyslového vzoru uplynutím doby ochrany
LD3K	částečný výmaz užitého vzoru	MM4A	zánik patentů pro nezaplacení ročních poplatků
LD4Q	částečný výmaz průmyslového vzoru	MM4F	zánik autorských osvědčení pro nezaplacení ročních poplatků
MA4A	zánik patentů vzdáním se	ND1K	prodloužení platnosti užitého vzoru
MA4F	zánik autorských osvědčení vzdáním se	ND4Q	obnova doby ochrany průmyslového vzoru
MC3K	výmaz užitého vzoru	PA4A	změna autorského osvědčení na patent
MC4A	zrušení patentu	PC9A	změna dispozičního práva k vynálezu
MC4F	zrušení autorského osvědčení	PD1K	převod práv a ostatní změny majitelů užitého vzoru
MC4Q	výmaz průmyslového vzoru	PD4A	převod práv a ostatní změny majitelů patentů
MH1K	zánik užitého vzoru vzdáním se	PD4Q	převod práv a ostatní změny vlastníků průmyslových vzorů
MH4A	částečné zrušení patentu	QA9A	nabídka licence
MH4F	částečné zrušení autorského osvědčení	SB4A	zapsané patenty do rejstříku po odtajnění
MH4Q	zánik průmyslového vzoru vzdáním se	SB4F	zapsaná autorská osvědčení do rejstříku po odtajnění

## Opravy Změny Různé

### Opravy u přihlášek vynálezů s žádostí o udělení patentu

HA9A	jmenování vynálezce		
HB9A	oprava jmen	HG9A	oprava chyb v třídění
HC9A	změna jmen	HH9A	oprava nebo změna všeobecně
HD9A	oprava adres	HK9A	tiskové chyby v úředních věstnících
HE9A	změna adres		
HF9A	oprava dat		

### Opravy ochranných dokumentů

Patenty	autorská osvědčení	užité vzory	průmyslové vzory	
TA4A	TA4F	TA1K	TA4Q	jmenování vynálezce
TB4A	TB4F	TB1K	TB4Q	oprava jmen
TC4A	TC4F	TC1K	TC4Q	změna jmen
TD4A	TD4F	TD1K	TD4Q	oprava adres
TE4A	TE4F	TE1K	TE4Q	změna adres
TF4A	TF4F	TF1K	TF4Q	oprava dat
TG4A	TG4F	TG1K	TG4Q	oprava chyb v třídění
TH4A	TH4F	TH1K	TH4Q	oprava nebo změna všeobecně
TK9A	TK9F	TK1K	TK4Q	tiskové chyby v úřed. věstnících

### **Kódy pro označování zemí a mezinárodních organizací použité ve věstníku**

BE	Belgie
BM	Bermudy
CH	Švýcarsko
CY	Kypr
CZ	Česká republika
DE	Spolková republika Německo
ES	Španělsko
FR	Francie
GB	Velká Británie
HR	Chorvatsko
JP	Japonsko
LU	Lucembursko
NL	Nizozemsko
PT	Portugalsko
RU	Ruská federace
SK	Slovensko
TN	Tunisko
US	Spojené státy americké

### **Kódy pro označování států USA použité ve věstníku**

CA	California
FL	Florida
GA	Georgia
MI	Michigan
MN	Minnesota
MO	Missouri
NC	North Carolina
NJ	New Jersey
NY	New York
OH	Ohio
OR	Oregon
SC	South Carolina
VT	Vermont

**BB9A**

**Zveřejněné přihlášky vynálezů - přehled podle čísel přihlášek**

Dále uvedené přihlášky vynálezů byly zveřejněny dnem, uvedeným ve Věstníku podle zákona č. 527/1990 Sb., o vynálezech a zlepšovacích návrzích, ve znění pozdějších předpisů, a jsou k dispozici v patentové knihovně Úřadu průmyslového vlastnictví, Antonína Čermáka 2a, 160 68, Praha 6.

2013-621	<b>A 61 K 31/165</b>	(2006.01)	2013-924	<b>E 04 B 1/02</b>	(2006.01)
2013-622	<b>E 02 B 11/02</b>	(2006.01)	2014-12	<b>A 61 B 5/0476</b>	(2006.01)
2013-624	<b>C 04 B 14/10</b>	(2006.01)	2014-301	<b>G 01 N 33/24</b>	(2006.01)
2013-627	<b>G 08 B 13/16</b>	(2006.01)	2014-592	<b>E 04 C 1/00</b>	(2006.01)
2013-784	<b>B 01 J 20/20</b>	(2006.01)	2014-810	<b>C 12 C 1/047</b>	(2006.01)
2013-914	<b>A 61 K 8/73</b>	(2006.01)	2015-32	<b>C 07 D 239/48</b>	(2006.01)

**Zveřejněné přihlášky vynálezů - řazené podle MPT**

- (51) **A61B 5/0476** (2006.01)  
(21) **2014-12**  
(71) Západočeská univerzita v Plzni, Plzeň, CZ  
(72) Mautner Pavel Ing., Vejprnice, CZ  
Mouček Roman Ing., Nepomuk, CZ  
Dudáček Karel Dr. Ing., Plzeň, CZ  
Novotný Jiří Ing., Frýdlant, CZ  
(54) **Stimulátor pro neuroinformatické a reaktometrické experimenty**  
(22) 10.01.2014  
(57) Stimulátor pro neuroinformatické a reaktometrické experimenty sestávající z řídicího modulu (1), na který je napojen modul podnětu (2) a paměť (4), kde k řídicímu modulu (1) je připojen komunikační modul (5), ke kterému je připojen zobrazovací modul (7).
- (74) POLÁČEK a kol. patentoprávní a známková kancelář, Ing. Jiří Poláček, Dominikánská 6, Plzeň, 30112

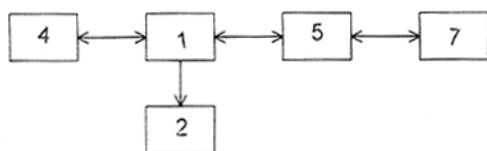

- (51) **A61K 8/73** (2006.01)  
**A61K 47/36** (2006.01)  
**A61Q 19/00** (2006.01)  
**C08L 5/08** (2006.01)  
**C08B 37/08** (2006.01)  
**B82B 1/00** (2006.01)  
**B82B 3/00** (2006.01)  
**B82Y 5/00** (2011.01)  
(21) **2013-914**  
(71) Contipro Biotech s.r.o., Dolní Dobrouč, CZ  
(72) Huerta-Angeles Gloria, Česká Třebová, CZ  
Bobek Martin, Praha 3, CZ  
Příkopová Eva, Těchonín, CZ  
Růžičková Jana, Žamberk, CZ  
Moravcová Martina, Letohrad, CZ  
Brandejsová Martina, Letohrad, CZ  
Velebný Vladimír, Žamberk, CZ  
(54) **Nanovlákná obsahující fototvrditelný esterový derivát kyseliny hyaluronové nebo její soli, fototvrzená nanovlákná, způsob jejich syntézy, přípravek obsahující fototvrzená nanovlákná a jejich použití**  
(22) 21.11.2013  
(57) Vynález se týká nanovláken obsahující fototvrditelné esterové deriváty kyseliny hyaluronové nebo její soli, způsobu jejich přípravy, a fototvrzených přípravků vytvořených z nanovláken pomocí světelného záření a jejich použití.

- (74) KANIA\*SEDLÁK\*SMOLA, Mgr. Martina Dvořáková, Mendlovo nám. 1a, Brno, 60300

- (51) **A61K 31/165** (2006.01)  
**A61K 47/32** (2006.01)  
**A61K 47/26** (2006.01)  
**A61K 47/38** (2006.01)  
**A61K 47/04** (2006.01)  
(21) **2013-621**  
(71) Zentiva, k.s., Praha 10 - Dolní Měcholupy, CZ  
(72) Řezáč Jaroslav, Neratovice, CZ  
Hanovská Anna, Praha 11, CZ  
Příbyl Daniel, Praha 5, CZ  
Dammer Ondřej, Nehvizdy, CZ  
Prokopová Alena, Praha 10, CZ  
(54) **Termodynamicky stabilní tuhý roztok agomelatinu pro použití ve farmaceutické formulaci**  
(22) 13.08.2013  
(57) Předmětem řešení je termodynamicky stabilní tuhý roztok agomelatinu obsahující agomelatin rozpuštěný v polymerním nosiči, kterým je kopolymer polyvinylpyrrolidonu s polyvinylacetátem v hmotnostním poměru 3:2, jeho způsob výroby a jsou farmaceutické kompozice obsahující agomelatin (N-[2-(7-methoxy-1-naphtyl)ethyl]acetamid) vzorce (I) a způsob jejich přípravy.

- (74) Rott, Růžička & Guttmann Patentová, známková a advokátní kancelář, Ing. Jana Fuchsová, Vinohradská 37, Praha 2, 12000

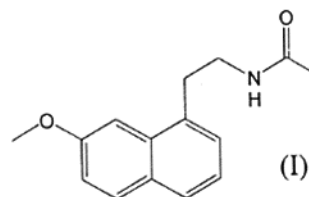

- (51) **B01J 20/20** (2006.01)  
**C02F 1/00** (2006.01)  
(21) **2013-784**  
(71) VIPO a.s., Partizánske, SK  
(72) Hirahara Hidetoshi, Morioka, JP  
Mori Kunio prof., Morioka, JP  
Narita Eichi prof., Morioka, JP  
Aisawa Sumio, Morioka, JP  
Oravec Ján Ing., Partizánske, SK  
(54) **Karbonizovaný materiál impregnovaný 1,3,5-triazin-2,4,6-trithiolem, způsob jeho přípravy, metoda adsorbce kovových iontů na jeho povrchu a způsob recyklace kovů**  
(22) 09.10.2013  
(57) Karbonizovaný materiál impregnovaný 1,3,5-triazin-2,4,6-trithiolem má schopnost hromadit z odpadových emisí stříbro a kovové ionty s vysokou

účinností. Vynález popisuje způsob přípravy uvedeného materiálu, způsob adsorpce kovových iontů za použití uvedeného materiálu a způsob recyklace kovů za použití karbonizovaného materiálu impregnovaného 1,3,5-triazin-2,4,6-trithiolem.

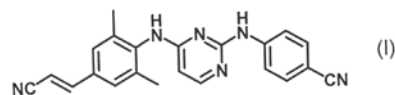

(74) UTB ve Zlíně, Univerzitní institut, Ing. Jan Görig, Nám. T. G. Masaryka 5555, Zlín, 76001

(51) **C04B 14/10** (2006.01)

(21) **2013-624**

(71) Sedlecký kaolin a. s., Božičany, CZ

(72) Pticen František Ing., Praha 8, CZ

Zítka Vojtěch Bc., Vysoká, CZ

(54) **Způsob zvyšování reaktivity a získávání pucolánu s vysokou pucolánovou aktivitou ze silikátové suroviny**

(22) 15.08.2013

(57) Způsob zvyšování reaktivity a získávání pucolánu s vysokou pucolánovou aktivitou ze silikátové suroviny, kdy silikátová surovina, obsahující zejména plavený kaolin nebo jílu, případně zpevněný kaolinitický jílovec, bentonit nebo mastek, se po vysušení na vlhkost 0 až 10 % hmotn. delaminuje mletím a třídí na jemný až ultra jemný prášek až nanočástice za současného zvyšování obsahu nejmenších částic pod 2 mikrometry, načež takto připravený různě jemný vytříděný prášek s přesnou granulometrickou křivkou se kalcinuje v nehybné vypalovací vrstvě nebo loži na teplotu v teplotním pásmu 700 °C až 1400 °C při volitelné rychlosti výpalu v žárovém pásmu ve zvolené vypalovací neutrální, redukční nebo oxidační atmosféře pece, s možností regulace mikroporozity a pevnosti resp. tvrdosti vypalovaných částic. Kalcinace v nehybné vypalovací vrstvě nebo loži může být s výhodou v teplotním pásmu 850 °C až 1150 °C, rychlost kalcinace je v rozsahu 10 až 30 minut. Vypálený kalcinovaný produkt jako umělý pucolán se dále může třídít a směšovat, podle požadavku na granulometrickou skladbu a reaktivitu zejména metakaolinu, metalupku, metabentonitu nebo metamastku s vysokou pucolánovou aktivitou. Dále se popisuje způsob zvyšování reaktivity a získávání pucolánu s vysokou pucolánovou aktivitou ze silikátové suroviny, tvořené přírodním pucolánem bez kalcinace, zejména zeolit, diatomitem, pemzou a/nebo tufy, kdy tato silikátová surovina se mísí s přírodním a/nebo umělým pucolánem o vysoké reaktivitě.

(74) Pavel Reichel a kol., Ing. Pavel Reichel, Lopatecká 14, Praha 4, 14700

(51) **C07D 239/48** (2006.01)

**A61K 31/505** (2006.01)

(21) **2015-32**

(71) Zentiva, k.s., Praha 10 - Dolní Měcholupy, CZ

(72) Hájíček Josef, Nehvizdy, CZ

Slavíková Markéta, Libčice nad Vltavou, CZ

Zezula Josef, Polná, CZ

(54) **Způsob výroby vysoce čistého Rilpivirinu a jeho soli**

(22) 21.01.2015

(57) Způsob přípravy Rilpivirinu vzorce I, případně jeho vhodné soli, přičemž tento způsob zahrnuje reakci hydrohalidu anilinového derivátu vzorce II s chlorpyrimidinem vzorce III v methylišobutylketonu a v přítomnosti polárního aditiva.

(74) ROTT, RŮŽIČKA & GUTTMANN Patentová, známková a advokátní kancelář, Ing. Jana Fuchsová, Vinohradská 37, Praha 2, 12000

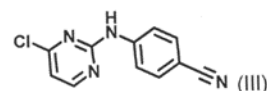
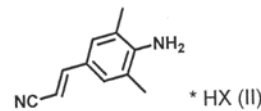

(51) **C12C 1/047** (2006.01)

(21) **2014-810**

(71) Cargill, Incorporated, Wayzata, MN, US

(72) Christiansen Katrina, Jamestown, North Dakota 58401, US

Klose Christina, B-3020 Herent, BE

Phillips Philip J., Monticello, Minnesota 55362, US

Yin Xiang S., Medina, Minnesota 55340, US

(54) **Způsob zvýšení výtěžnosti procesu sladování**

(22) 19.04.2013

(57) Jsou popsány způsoby zvýšení výtěžnosti procesu sladování. Použití extraktu při procesu sladování ve stádiu klíčení může vést ke zvýšení výtěžnosti sladu, aniž by to podstatně ovlivnilo kvalitu vyrobeného sladu. Podle některých provedení je extraktem extrakt z ječmene. Podle jiných provedení je obilným zrnem ječmen. Podle dalších provedení se extrakt nastříkuje na obilné zrno při procesu sladování ve stádiu klíčení. Podle některých provedení se extrakt z ječmene, který se aplikuje na ječmen při procesu sladování ve stádiu klíčení, získává z namáčecí vody při stejném procesu sladování ve stádiu namáčení. Podle některých provedení se extrakt z ječmene získává ponořením ječmene do vody na nejméně 6 hodin. Podle jiných provedení se extrakt z ječmene získává ponořením ječmene do vody na nejméně 15 hodin.

(74) Čermák a spol., JUDr. Karel Čermák, Elišky Peškové 15/735, Praha 5, 15000

(51) **E02B 11/02** (2006.01)

**E02F 5/10** (2006.01)

(21) **2013-622**

(71) Jihočeská univerzita v Českých Budějovicích, Zemědělská fakulta, České Budějovice, CZ

Výzkumný ústav meliorací a ochrany půdy, v.v.i., Praha 5 – Zbraslav, CZ

(72) Váchal Jan prof. Ing., České Budějovice, CZ

Váchalová Radka Ing., České Budějovice, CZ

Kolář Ladislav prof. Ing., České Budějovice, CZ

Hladík Jiří Ing., Kovářov, CZ

Dumbrovský Miroslav doc. Ing., Brno, CZ

(54) **Zařízení pro provádění šterbinové meliorační drenáže**

(22) 13.08.2013

(57) Zařízení (1) pro provádění šterbinové meliorační drenáže zahrnuje nosný rám (2) připojitelný ke kolovému nebo pásovému vozidlu (3), který je opatřen násypkou (4) pro sypký materiál (5), zejména písek nebo štěrk a podávacím zařízením (6). Nosný rám (2) je dále opatřen slupicí (7) s břitem (8) pro prořezávání půdy, kde slupice (7) je ve své spodní části opatřena rýcí botkou (9) krytou dlátem (10). Slupice (7) je opatřena vstupem (11) sypkého materiálu (5) ze zásobníku (4) a zadním výstupním otvorem (12) pro dávkování sypkého materiálu (5) do rýhy šterbinové meliorační drenáže. Slupice (7) je vytvořena jako duté těleso s dutinou (21) procházející po celé délce slupice (7) od jejího horního okraje až k jejímu spodnímu okraji. Na nosném rámu (2) nebo na násypce (4) je

uspořádán navíjecí buben (14) pro navíjení a odvíjení flexibilní drenážní trubice (15), přičemž v dutině (21) slupice (7) je upevněna vodící trubka (22), do které je zaústěna drenážní trubice (15) z navíjecího bubnu (14) a výstup vodící trubky (22) ze slupice (7) je uspořádán v oblasti zadního výstupního otvoru (12).

- (74) PatentCentrum Sedlák & Partners s.r.o., Husova 5, České Budějovice, 37001

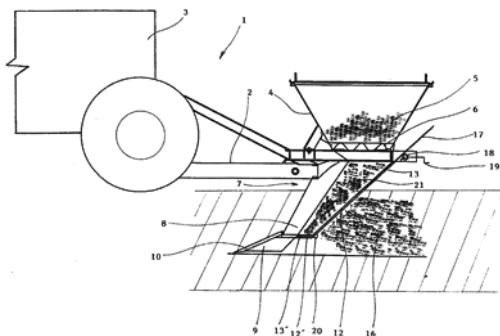

- (51) **E04B 1/02** (2006.01)  
**E06B 1/62** (2006.01)

(21) **2013-924**

(71) Tkadlec Stanislav Ing., Kravsko u Znojma, CZ

(72) Tkadlec Stanislav Ing., Kravsko u Znojma, CZ

(54) **Tepelná případně zvuková izolace oken, balkonových dveří izolačními panely**

(22) 23.11.2013

(57) Tepelná, případně zvuková izolace oken, balkonových dveří je tvořena izolačními panely (2), které se upevní na venkovní stranu spodní části otvoru (3) okna nebo balkonových dveří. Minimální výška izolačního panelu (2) musí překrývat okraj spodního rámu okna nebo balkonových dveří. Dole za izolačním panelem (2) na vnější straně okna nebo dveří se tak vytvoří polštář stojatého vzduchu, který ještě zvýší tepelnou izolaci izolačního panelu (2). Tím se významně redukuje tepelné ztráty a úspora energie především starších stavení a to až o 40 – 50 %. Čím vyšší izolační panely (2), tím je větší izolační efekt. Optimální výška izolačních panelů (2) je asi 25 % až 35 % výšky oken nebo dveří, a to tak, aby neabsorbovaly světlo z vnější strany více než 25 %. Izolační panely (2) s výhodou slouží taky jako zvuková izolace a bariéra u domů, nebo pohledová bariéra u domků se sníženým podlažím.

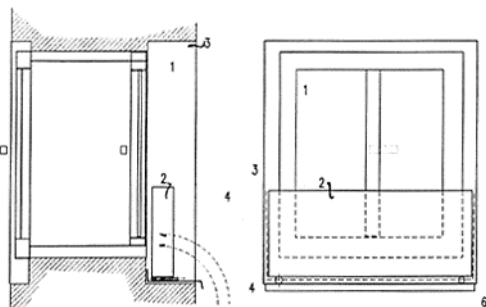

- (51) **E04C 1/00** (2006.01)  
**E04F 15/02** (2006.01)

(21) **2014-592**

(71) EXCELLENCE FLOORS s.r.o., Ostrava, CZ

(54) **Povrch podlahy, stěny, stropu, zhotovený z předem konkrétně umístěných dílců**

(22) 01.09.2014

(57) Řešením je povrch podlahy, stěny, či stropu, který je jako celek sestaven z jednotlivých dílců, například povrch podlahy z parket. Povrch se vyrábí postupem, kterým je zjištění tvaru a rozměrů pokrývané plochy, zjištění vzhledu dílců, určených k pokrytí této plochy, určení místa a každému jednotlivému dílci, a to vše předem před začátkem pokrývá plochy jako celku těmito dílci.

(51) **G01N 33/24** (2006.01)

**G01N 19/00** (2006.01)

(21) **2014-301**

(71) ISATech s.r.o., Pardubice, CZ

GEOMEDIA s.r.o., Praha 4, CZ

ARCADIS CZ a.s., Praha 5, CZ

Subterra a.s., Praha 8, CZ

České vysoké učení technické v Praze, Praha 6, CZ

(72) Vaněček Michal Mgr., Praha 7, CZ

Bílý Pavel Mgr., Praha 10, CZ

Frydrych Václav Mgr., Praha 4, CZ

Stibitz Michal RNDr., Praha 2, CZ

Pacovský Jaroslav prof. Ing., Žilina, Kamenné Žehrovice, CZ

Svoboda Jiří Ing., Praha 1, CZ

Vintera Jan Ing., Praha 5, CZ

Braun Karel Ing., Praha 5, CZ

Kučera Petr Ing., Praha 6, CZ

Krásný Otakar Ing., Dobruška, CZ

(54) **Laboratorní měřicí zařízení pro zkoušení vlastností hornin**

(22) 05.05.2014

(57) Zařízení pro tlakové rozrušování horninových vzorků, v jehož systému jsou zařazeny hydraulický zdroj (1) pro vyvození vysokého tlaku, zkušební komora (4) s v ní umístěným vzorkem (14) a zdroj (3) vody, které jsou propojeny potrubním systémem (17) sestávající z části pro rozvod vysokého tlaku a nízkotlaké pro napájení potrubního systému (17) vodou, kde hydraulický zdroj (1) je v komunikačním spojení s řídicí a napájecí jednotkou (2).

(74) ISATech s.r.o., Mgr. Michal Vaněček, S.K. Neumanna 1316, Pardubice, 53207

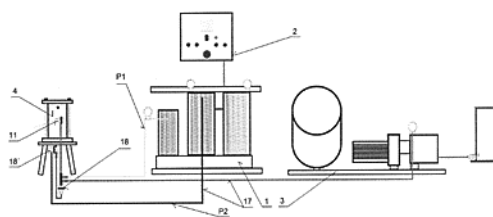

(51) **G08B 13/16** (2006.01)

**G01M 3/16** (2006.01)

**G01M 3/00** (2006.01)

(21) **2013-627**

(71) Ústav termomechaniky AV ČR, v.v.i., Praha 8, CZ

(72) Chlada Milan Ing., Benešov, CZ

Převorovský Zdeněk Ing., Praha 6, CZ

(54) **Způsob lokalizace zdrojů spojitě akustické emise v materiálových objektech**

(22) 15.08.2013

(57) Technické řešení se týká způsobu lokalizace zdrojů spojitě akustické emise v materiálových objektech a může být aplikováno zejména na detekci úniků médií z tlakových nádob, potrubních rozvodů apod., tj. hledání materiálových poruch vedoucích k potenciálním havarijním stavům. Způsob lokalizace zdrojů spojitě akustické emise v materiálových objektech spočívá v zavedení tzv. polohových profilů, pomocí nichž

dochází k převedení útlumové závislosti amplitud vln AE (závislost amplitudy na vzdálenosti od zdroje) na závislost polohových profilů na efektivních hodnotách snímaných napěťových signálů spojité AE. Vlastní lokalizace reálného zdroje AE se provádí porovnáním polohových profilů odpovídajících modelovým virtuálním zdrojům s polohovým profilem vypočteným pro reálný zdroj, přičemž lze aplikovat optimalizační porovnávací metody, nebo neuronové sítě.

(74) Ing. Dagmar Matoušková, Mladenovova 3234, Praha 4 - Modřany, 14300

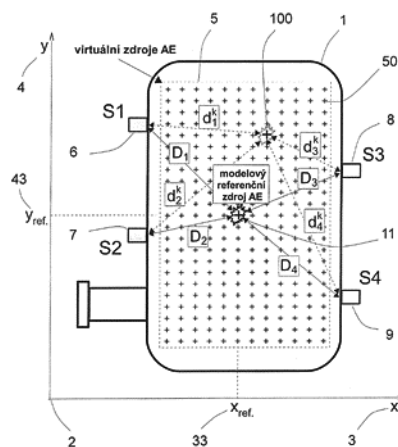

### Zveřejněné přihlášky vynálezů - přehled podle třídících znaků

A 61 K 31/505	(2006.01)	2015-32	C 02 F 1/00	(2006.01)	2013-784
A 61 K 47/04	(2006.01)	2013-621	C 08 B 37/08	(2006.01)	2013-914
A 61 K 47/26	(2006.01)	2013-621	C 08 L 5/08	(2006.01)	2013-914
A 61 K 47/32	(2006.01)	2013-621	E 02 F 5/10	(2006.01)	2013-622
A 61 K 47/36	(2006.01)	2013-914	E 04 F 15/02	(2006.01)	2014-592
A 61 K 47/38	(2006.01)	2013-621	E 06 B 1/62	(2006.01)	2013-924
A 61 Q 19/00	(2006.01)	2013-914	G 01 M 3/00	(2006.01)	2013-627
B 82 B 1/00	(2006.01)	2013-914	G 01 M 3/16	(2006.01)	2013-627
B 82 B 3/00	(2006.01)	2013-914	G 01 N 19/00	(2006.01)	2014-301
B 82 Y 5/00	(2011.01)	2013-914			

### Seznam přihlašovatelů zveřejněných přihlášek vynálezů

(71)	(21)	(51)	(71)	(21)	(51)
Cargill, Incorporated, Wayzata, MN, US	2014-810	<b>C 12 C 1/047</b>	(2006.01)	Ústav termomechaniky AV ČR, v.v.i., Praha 8, CZ	2013-627 <b>G 08 B 13/16</b>
Contipro Biotech s.r.o., Dolní Dobrouč, CZ	2013-914	<b>A 61 K 8/73</b>	(2006.01)	VIPO a.s., Partizánske, SK	2013-784 <b>B 01 J 20/20</b>
EXCELLENCE FLOORS s.r.o., Ostrava, CZ	2014-592	<b>E 04 C 1/00</b>	(2006.01)	Západočeská univerzita v Plzni, Plzeň, CZ	2014-12 <b>A 61 B 5/0476</b>
ISATech s.r.o., Pardubice, CZ	2014-301	<b>G 01 N 33/24</b>	(2006.01)	Zentiva, k.s., Praha 10 - Dolní Měcholupy, CZ	2013-621 <b>A 61 K 31/165</b>
Jihočeská univerzita v Českých Budějovicích, Zemědělská fakulta, České Budějovice, CZ	2013-622	<b>E 02 B 11/02</b>	(2006.01)	Zentiva, k.s., Praha 10 - Dolní Měcholupy, CZ	2015-32 <b>C 07 D 239/48</b>
Sedlecký kaolin a. s., Božičany, CZ	2013-624	<b>C 04 B 14/10</b>	(2006.01)	Tkadlec Stanislav Ing., Kravsko u Znojma, CZ	2013-924 <b>E 04 B 1/02</b>

**FG4A**

**Udělené patenty - přehled podle čísel patentů**

V období uzávěrky tohoto čísla Věstníku udělil Úřad průmyslového vlastnictví tyto patenty.

304973	<i>C 07 D 515/22</i>	(2006.01)	304976	<i>F 22 B 37/18</i>	(2006.01)	304979	<i>A 61 B 5/0476</i>	(2006.01)
304974	<i>H 04 L 9/32</i>	(2006.01)	304977	<i>A 61 K 8/73</i>	(2006.01)			
304975	<i>F 01 D 5/08</i>	(2006.01)	304978	<i>G 01 N 33/24</i>	(2006.01)			

**FG4A**

**Udělené patenty - přehled podle MPT**

(51)	<i>A61B 5/0476</i>	(2006.01)	(86)	PCT/GB2001/002110
(11)	304979		(87)	WO 2001/087894
(40)	25.02.2015		(22)	15.05.2001
(21)	<b>2014-12</b>		(74)	PATENTSERVIS PRAHA a.s., Jivenská 1, Praha 4, 14000
(73)	Západočeská univerzita v Plzni, Plzeň, CZ			
(72)	Mautner Pavel Ing., Vejprnice, CZ Mouček Roman Ing., Nepomuk, CZ Dudáček Karel Dr. Ing., Plzeň, CZ Novotný Jiří Ing., Frýdlant, CZ		(51)	<i>F01D 5/08</i> (2006.01) <i>F01D 5/18</i> (2006.01) <i>F01D 5/28</i> (2006.01) <i>B22F 7/04</i> (2006.01) <i>B23K 35/30</i> (2006.01) <i>C22C 19/05</i> (2006.01) <i>C22C 38/00</i> (2006.01)
(54)	<b>Stimulátor pro neuroinformatické a reaktometrické experimenty</b>		(11)	304975
(22)	10.01.2014		(40)	14.07.2004
(74)	POLÁČEK a kol. patentoprávní a známková kancelář, Ing. Jiří Poláček, Dominikánská 6, Plzeň, 30112		(21)	<b>2003-2800</b>
			(73)	GENERAL ELECTRIC COMPANY, 12345 Schenectady, NY, US
(51)	<i>A61K 8/73</i> (2006.01) <i>A61K 47/36</i> (2006.01) <i>A61Q 19/00</i> (2006.01) <i>C08L 5/08</i> (2006.01) <i>C08B 37/08</i> (2006.01) <i>B82B 1/00</i> (2006.01) <i>B82B 3/00</i> (2006.01) <i>B82Y 5/00</i> (2011.01)		(72)	Hasz Wayne Charles, 05261 Pownal, VT, US Abuaf Nesim, 97367 Lincoln City, OR, US Johnson Robert Alan, 29680 Simpsonville, SC, US Lee Ching-Pang, 45243 Cincinnati, OH, US
(11)	304977		(54)	<b>Způsob vytváření turbulentní plochy na vnitřním povrchu otvorů obrobku a odpovídající obrobky</b>
(40)	25.02.2015		(32)	15.10.2002
(21)	<b>2013-914</b>		(31)	2002 271098
(73)	Contipro Biotech s.r.o., Dolní Dobrouč, CZ		(33)	US
(72)	Huerta-Angeles Gloria, Česká Třebová, CZ Bobek Martin, Praha 3, CZ Příkopová Eva, Těchonín, CZ Růžičková Jana, Žamberk, CZ Moravcová Martina, Letohrad, CZ Brandejsová Martina, Letohrad, CZ Velebný Vladimír, Žamberk, CZ		(22)	14.10.2003
(54)	<b>Nanovlákná obsahující fototvrditelný esterový derivát kyseliny hyaluronové nebo její soli, fototvrzená nanovlákná, způsob jejich syntézy, přípravek obsahující fototvrzená nanovlákná a jejich použití</b>		(74)	JUDr. Otakar Švorčík, Hálkova 2, Praha 2, 12000
(22)	21.11.2013			
(74)	KANIA*SEDLÁK*SMOLA,, Mgr. Martina Dvořáková, Mendlovo nám. 1a, Brno, 60300		(51)	<i>F22B 37/18</i> (2006.01) <i>F23H 15/00</i> (2006.01) <i>F23J 3/00</i> (2006.01) <i>F27D 1/16</i> (2006.01) <i>F27D 25/00</i> (2010.01) <i>F28G 1/00</i> (2006.01) <i>B08B 7/00</i> (2006.01)
			(11)	304976
(51)	<i>C07D 515/22</i> (2006.01) <i>C07D 491/22</i> (2006.01) <i>C07D 471/18</i> (2006.01) <i>A61K 35/00</i> (2006.01)		(40)	12.05.2004
(11)	304973		(21)	<b>2003-2807</b>
(40)	12.05.2004		(73)	BANG & CLEAN GMBH, 5610 Wohlen, CH
(21)	<b>2002-3751</b>		(72)	Rüegg Hans, 5610 Wohlen, CH
(73)	PHARMA MAR, S.A., 28760 Madrid, ES		(54)	<b>Způsob čištění spalovacích zařízení a zařízení pro takové čištění</b>
(72)	Manzanares Ignacio, 28760 Madrid, ES Martín Maria Jesús, 28760 Madrid, ES Rodríguez Alberto, 28760 Madrid, ES Munt Simon, 28760 Madrid, ES Cuevas Carmen, 28760 Madrid, ES Perez Marta, 28760 Madrid, ES		(32)	12.04.2001, 30.01.2002
(54)	<b>Protinádorová analoga ecteinascidinu ET-743, jejich použití, farmaceutický prostředek je obsahující</b>		(31)	2001 700, 2002 154
(32)	15.05.2000		(33)	CH, CH
(31)	2000GB 0001852		(86)	PCT/CH2002/000174
(33)	WO		(87)	WO 2002/084193
			(22)	25.03.2002
			(74)	PATENTSERVIS PRAHA a.s., Jivenská 1, Praha 4, 14000
(51)	<i>G01N 33/24</i> (2006.01) <i>G01N 19/00</i> (2006.01)		(51)	<i>G01N 33/24</i> (2006.01) <i>G01N 19/00</i> (2006.01)
(11)	304978		(11)	304978
(40)	25.02.2015		(40)	25.02.2015
(21)	<b>2014-301</b>		(21)	<b>2014-301</b>
(73)	ISATech s.r.o., Pardubice, CZ GEOMEDIA s.r.o., Praha 4, CZ ARCADIS CZ a.s., Praha 5, CZ Subterra a.s., Praha 8, CZ		(73)	ISATech s.r.o., Pardubice, CZ GEOMEDIA s.r.o., Praha 4, CZ ARCADIS CZ a.s., Praha 5, CZ Subterra a.s., Praha 8, CZ



- České vysoké učení technické v Praze, Praha 6, CZ  
(72) Vaněček Michal Mgr., Praha 7, CZ  
Bílý Pavel Mgr., Praha 10, CZ  
Frydrych Václav Mgr., Praha 4, CZ  
Stibitz Michal RNDr., Praha 2, CZ  
Pacovský Jaroslav prof. Ing., Žilina, Kamenné Žehrovice, CZ  
Svoboda Jiří Ing., Praha 1, CZ  
Vintera Jan Ing., Praha 5, CZ  
Braun Karel Ing., Praha 5, CZ  
Kučera Petr Ing., Praha 6, CZ  
Krásný Otakar Ing., Dobruška, CZ  
(54) **Laboratorní měřicí zařízení pro zkoušení vlastností hornin**  
(22) 05.05.2014  
(74) ISATech s.r.o., Mgr. Michal Vaněček, S.K. Neumanna 1316, Pardubice, 53207

- (51) **H04L 9/32** (2006.01)  
**H03K 3/84** (2006.01)  
**H04L 9/22** (2006.01)  
**H03M 13/15** (2006.01)

- G06F 7/58** (2006.01)  
(11) 304974  
(40) 13.08.2003  
(21) **2003-1598**  
(73) DEUTSCHE TELEKOM AG, 51313 Bonn, DE  
(72) Huber Klaus, 64283 Darmstadt, DE  
Heister Ulrich, 64807 Dieburg, DE  
Schaefer-Lorinser Frank, 64372 Ober-Ramstadt, DE  
Martin Tobias, 35466 Rabenau, DE  
Breitbach Thomas, 56645 Nickenich, DE  
(54) **Způsob a zařízení pro generování pseudonáhodné posloupnosti**  
(32) 08.12.2000  
(31) 2000 10061315  
(33) DE  
(86) PCT/EP2001/010650  
(87) WO 2002/046912  
(22) 14.09.2001  
(74) Ing. Michael Fischer, Na Hrobci 5, Praha 2, 12800

### Seznam majitelů udělených patentů

(73)	(11)	(51)	(2006.01)	(73)	(11)	(51)	(2006.01)
ARCADIS CZ a.s., Praha 5, CZ	304978	<b>G 01 N 33/24</b>	(2006.01)	GENERAL ELECTRIC COMPANY, 12345 Schenectady, NY, US	304975	<b>F 01 D 5/08</b>	(2006.01)
BANG & CLEAN GMBH, 5610 Wohlen, CH	304976	<b>F 22 B 37/18</b>	(2006.01)	GEOMEDIA s.r.o., Praha 4, CZ	304978	<b>G 01 N 33/24</b>	(2006.01)
Contipro Biotech s.r.o., Dolní Dobrouč, CZ	304977	<b>A 61 K 8/73</b>	(2006.01)	ISATech s.r.o., Pardubice, CZ	304978	<b>G 01 N 33/24</b>	(2006.01)
České vysoké učení technické v Praze, Praha 6, CZ	304978	<b>G 01 N 33/24</b>	(2006.01)	PHARMA MAR, S.A., 28760 Madrid, ES	304973	<b>C 07 D 515/22</b>	(2006.01)
DEUTSCHE TELEKOM AG, 51313 Bonn, DE	304974	<b>H 04 L 9/32</b>	(2006.01)	Subterra a.s., Praha 8, CZ	304978	<b>G 01 N 33/24</b>	(2006.01)
				Západočeská univerzita v Plzni, Plzeň, CZ	304979	<b>A 61 B 5/0476</b>	(2006.01)

## Zpřístupněné překlady nároků evropských patentových přihlášek

U následujících zveřejněných evropských patentových přihlášek s účinky pro Českou republiku byl přihlašovatelem předložen překlad patentových nároků do českého jazyka (§ 35a, odst. 4 zákona č. 527/1990 Sb., v platném znění). Datum zpřístupnění překladu patentových nároků veřejnosti je datum publikace tohoto Věstníku. Údaje jsou řazeny vzestupně podle čísla zveřejnění evropské patentové přihlášky.

(97) EP 2076446		(32) 200618046 U
(97) 06.03.2008		(31) 31.08.2006
(51) B65D 23/12	(2006.01)	(33) CZ
B65D 71/00	(2006.01)	(86) PCT/CZ2007/000026
(96) 10.04.2007		(87) WO 2008/025301
(96) 07721815.4		(74) DANĚK & PARTNERS Advokátní a patentová kancelář, Ing. Dr. Vilém Daněk, Vinohradská 45/1107, Praha 2, 12000
(71) Dlouhý Pavel, Dolní Benešov, CZ		
(72) Dlouhý, Pavel, 747 22 Dolní Benesov-Zábreh, CZ		
(54) Nápojová láhev s reklamním předmětem		

## Udělené evropské patenty

Evropský patentový úřad udělil následující evropské patenty s účinky pro Českou republiku. Tyto patenty mohou být zrušeny nebo zachovány v pozmeněném znění Evropským patentovým úřadem v řízení o odporu. K tomu, aby nabyl evropský patent účinnosti na území České republiky, je třeba, aby byl Úřadu předložen ve stanovené lhůtě překlad patentového spisu do českého jazyka (§ 35c odst. 2 až 4 zákona č. 527/1990 Sb., v platném znění).

(97) EP 1422767 (47) 11.02.2015	(97) EP 1936097 (47) 11.02.2015	(97) EP 2126267 (47) 11.02.2015	(97) EP 2231778 (47) 11.02.2015
(97) EP 1499611 (47) 11.02.2015	(97) EP 1949973 (47) 11.02.2015	(97) EP 2129324 (47) 11.02.2015	(97) EP 2232641 (47) 11.02.2015
(97) EP 1499675 (47) 11.02.2015	(97) EP 1957311 (47) 11.02.2015	(97) EP 2130594 (47) 11.02.2015	(97) EP 2233733 (47) 11.02.2015
(97) EP 1503908 (47) 11.02.2015	(97) EP 1961190 (47) 11.02.2015	(97) EP 2130595 (47) 11.02.2015	(97) EP 2237883 (47) 11.02.2015
(97) EP 1516223 (47) 11.02.2015	(97) EP 1961430 (47) 11.02.2015	(97) EP 2132871 (47) 11.02.2015	(97) EP 2238251 (47) 11.02.2015
(97) EP 1542006 (47) 11.02.2015	(97) EP 1961489 (47) 11.02.2015	(97) EP 2142889 (47) 11.02.2015	(97) EP 2240427 (47) 11.02.2015
(97) EP 1557042 (47) 11.02.2015	(97) EP 1964421 (47) 11.02.2015	(97) EP 2144352 (47) 11.02.2015	(97) EP 2240572 (47) 11.02.2015
(97) EP 1580912 (47) 11.02.2015	(97) EP 1964909 (47) 11.02.2015	(97) EP 2146438 (47) 11.02.2015	(97) EP 2243635 (47) 11.02.2015
(97) EP 1587987 (47) 11.02.2015	(97) EP 1966401 (47) 11.02.2015	(97) EP 2147063 (47) 11.02.2015	(97) EP 2244493 (47) 11.02.2015
(97) EP 1591206 (47) 11.02.2015	(97) EP 1967056 (47) 11.02.2015	(97) EP 2148008 (47) 11.02.2015	(97) EP 2247522 (47) 11.02.2015
(97) EP 1599965 (47) 11.02.2015	(97) EP 1968080 (47) 11.02.2015	(97) EP 2149036 (47) 11.02.2015	(97) EP 2248408 (47) 11.02.2015
(97) EP 1606558 (47) 11.02.2015	(97) EP 1968990 (47) 11.02.2015	(97) EP 2154352 (47) 11.02.2015	(97) EP 2251737 (47) 11.02.2015
(97) EP 1613048 (47) 11.02.2015	(97) EP 1973948 (47) 11.02.2015	(97) EP 2157806 (47) 11.02.2015	(97) EP 2258202 (47) 11.02.2015
(97) EP 1623726 (47) 11.02.2015	(97) EP 1988010 (47) 11.02.2015	(97) EP 2162901 (47) 11.02.2015	(97) EP 2261249 (47) 11.02.2015
(97) EP 1627006 (47) 11.02.2015	(97) EP 2003241 (47) 11.02.2015	(97) EP 2173970 (47) 11.02.2015	(97) EP 2262070 (47) 11.02.2015
(97) EP 1650937 (47) 11.02.2015	(97) EP 2010093 (47) 11.02.2015	(97) EP 2179416 (47) 11.02.2015	(97) EP 2264947 (47) 11.02.2015
(97) EP 1660302 (47) 11.02.2015	(97) EP 2010879 (47) 11.02.2015	(97) EP 2179908 (47) 11.02.2015	(97) EP 2265385 (47) 11.02.2015
(97) EP 1685383 (47) 11.02.2015	(97) EP 2013918 (47) 11.02.2015	(97) EP 2181281 (47) 11.02.2015	(97) EP 2265833 (47) 11.02.2015
(97) EP 1687586 (47) 11.02.2015	(97) EP 2018476 (47) 11.02.2015	(97) EP 2181845 (47) 11.02.2015	(97) EP 2267022 (47) 11.02.2015
(97) EP 1692172 (47) 11.02.2015	(97) EP 2018712 (47) 11.02.2015	(97) EP 2182200 (47) 11.02.2015	(97) EP 2267023 (47) 11.02.2015
(97) EP 1693636 (47) 11.02.2015	(97) EP 2021457 (47) 11.02.2015	(97) EP 2182386 (47) 11.02.2015	(97) EP 2267986 (47) 11.02.2015
(97) EP 1704587 (47) 11.02.2015	(97) EP 2026426 (47) 11.02.2015	(97) EP 2187752 (47) 11.02.2015	(97) EP 2272577 (47) 11.02.2015
(97) EP 1716267 (47) 11.02.2015	(97) EP 2026897 (47) 11.02.2015	(97) EP 2196943 (47) 11.02.2015	(97) EP 2273454 (47) 11.02.2015
(97) EP 1723152 (47) 11.02.2015	(97) EP 2048965 (47) 11.02.2015	(97) EP 2197221 (47) 11.02.2015	(97) EP 2274875 (47) 11.02.2015
(97) EP 1773571 (47) 11.02.2015	(97) EP 2050135 (47) 11.02.2015	(97) EP 2198234 (47) 11.02.2015	(97) EP 2277070 (47) 11.02.2015
(97) EP 1786471 (47) 11.02.2015	(97) EP 2057327 (47) 11.02.2015	(97) EP 2198644 (47) 11.02.2015	(97) EP 2279285 (47) 11.02.2015
(97) EP 1790417 (47) 11.02.2015	(97) EP 2066432 (47) 11.02.2015	(97) EP 2199731 (47) 11.02.2015	(97) EP 2280051 (47) 11.02.2015
(97) EP 1795692 (47) 11.02.2015	(97) EP 2072331 (47) 11.02.2015	(97) EP 2200266 (47) 11.02.2015	(97) EP 2280084 (47) 11.02.2015
(97) EP 1801355 (47) 11.02.2015	(97) EP 2074391 (47) 11.02.2015	(97) EP 2200634 (47) 11.02.2015	(97) EP 2282468 (47) 11.02.2015
(97) EP 1802076 (47) 11.02.2015	(97) EP 2075700 (47) 11.02.2015	(97) EP 2201857 (47) 11.02.2015	(97) EP 2283121 (47) 11.02.2015
(97) EP 1802325 (47) 11.02.2015	(97) EP 2080216 (47) 11.02.2015	(97) EP 2204604 (47) 11.02.2015	(97) EP 2283932 (47) 11.02.2015
(97) EP 1802467 (47) 11.02.2015	(97) EP 2087312 (47) 11.02.2015	(97) EP 2206562 (47) 11.02.2015	(97) EP 2285059 (47) 11.02.2015
(97) EP 1809754 (47) 11.02.2015	(97) EP 2089250 (47) 11.02.2015	(97) EP 2208929 (47) 11.02.2015	(97) EP 2287986 (47) 11.02.2015
(97) EP 1810098 (47) 11.02.2015	(97) EP 2090254 (47) 11.02.2015	(97) EP 2211746 (47) 11.02.2015	(97) EP 2288785 (47) 11.02.2015
(97) EP 1828256 (47) 11.02.2015	(97) EP 2091220 (47) 11.02.2015	(97) EP 2212423 (47) 11.02.2015	(97) EP 2292846 (47) 11.02.2015
(97) EP 1829144 (47) 11.02.2015	(97) EP 2093878 (47) 11.02.2015	(97) EP 2215635 (47) 11.02.2015	(97) EP 2293101 (47) 11.02.2015
(97) EP 1835022 (47) 11.02.2015	(97) EP 2096071 (47) 11.02.2015	(97) EP 2217049 (47) 11.02.2015	(97) EP 2294386 (47) 11.02.2015
(97) EP 1837119 (47) 11.02.2015	(97) EP 2096072 (47) 11.02.2015	(97) EP 2219911 (47) 11.02.2015	(97) EP 2295479 (47) 11.02.2015
(97) EP 1842386 (47) 11.02.2015	(97) EP 2097050 (47) 11.02.2015	(97) EP 2222383 (47) 11.02.2015	(97) EP 2299907 (47) 11.02.2015
(97) EP 1849494 (47) 11.02.2015	(97) EP 2097241 (47) 11.02.2015	(97) EP 2222738 (47) 11.02.2015	(97) EP 2304051 (47) 11.02.2015
(97) EP 1851065 (47) 11.02.2015	(97) EP 2097592 (47) 11.02.2015	(97) EP 2222844 (47) 11.02.2015	(97) EP 2304148 (47) 11.02.2015
(97) EP 1863099 (47) 11.02.2015	(97) EP 2099817 (47) 11.02.2015	(97) EP 2223187 (47) 11.02.2015	(97) EP 2304217 (47) 11.02.2015
(97) EP 1870519 (47) 11.02.2015	(97) EP 2100814 (47) 11.02.2015	(97) EP 2224640 (47) 11.02.2015	(97) EP 2304218 (47) 11.02.2015
(97) EP 1906949 (47) 11.02.2015	(97) EP 2101437 (47) 11.02.2015	(97) EP 2226448 (47) 11.02.2015	(97) EP 2305055 (47) 11.02.2015
(97) EP 1912183 (47) 11.02.2015	(97) EP 2103407 (47) 11.02.2015	(97) EP 2226818 (47) 11.02.2015	(97) EP 2306400 (47) 11.02.2015
(97) EP 1912758 (47) 11.02.2015	(97) EP 2106213 (47) 11.02.2015	(97) EP 2227908 (47) 11.02.2015	(97) EP 2307051 (47) 11.02.2015
(97) EP 1916790 (47) 11.02.2015	(97) EP 2112809 (47) 11.02.2015	(97) EP 2228399 (47) 11.02.2015	(97) EP 2307267 (47) 11.02.2015
(97) EP 1920196 (47) 11.02.2015	(97) EP 2113969 (47) 11.02.2015	(97) EP 2229280 (47) 11.02.2015	(97) EP 2307672 (47) 11.02.2015
(97) EP 1925172 (47) 11.02.2015	(97) EP 2114785 (47) 11.02.2015	(97) EP 2230899 (47) 11.02.2015	(97) EP 2312687 (47) 11.02.2015
(97) EP 1925190 (47) 11.02.2015	(97) EP 2121754 (47) 11.02.2015	(97) EP 2231591 (47) 11.02.2015	(97) EP 2313795 (47) 11.02.2015



(97) EP 2638090	(47) 11.02.2015	(97) EP 2656407	(47) 11.02.2015	(97) EP 2677611	(47) 11.02.2015	(97) EP 2702478	(47) 11.02.2015
(97) EP 2642271	(47) 11.02.2015	(97) EP 2656484	(47) 11.02.2015	(97) EP 2681351	(47) 11.02.2015	(97) EP 2705445	(47) 11.02.2015
(97) EP 2642839	(47) 11.02.2015	(97) EP 2656516	(47) 11.02.2015	(97) EP 2681371	(47) 11.02.2015	(97) EP 2707597	(47) 11.02.2015
(97) EP 2643367	(47) 11.02.2015	(97) EP 2656589	(47) 11.02.2015	(97) EP 2684146	(47) 11.02.2015	(97) EP 2708484	(47) 11.02.2015
(97) EP 2643628	(47) 11.02.2015	(97) EP 2657270	(47) 11.02.2015	(97) EP 2684385	(47) 11.02.2015	(97) EP 2709417	(47) 11.02.2015
(97) EP 2643953	(47) 11.02.2015	(97) EP 2657385	(47) 11.02.2015	(97) EP 2685434	(47) 11.02.2015	(97) EP 2710182	(47) 11.02.2015
(97) EP 2646496	(47) 11.02.2015	(97) EP 2657502	(47) 11.02.2015	(97) EP 2686145	(47) 11.02.2015	(97) EP 2710428	(47) 11.02.2015
(97) EP 2649372	(47) 11.02.2015	(97) EP 2658490	(47) 11.02.2015	(97) EP 2687137	(47) 11.02.2015	(97) EP 2712891	(47) 11.02.2015
(97) EP 2650095	(47) 11.02.2015	(97) EP 2659032	(47) 11.02.2015	(97) EP 2687179	(47) 11.02.2015	(97) EP 2713352	(47) 11.02.2015
(97) EP 2651574	(47) 11.02.2015	(97) EP 2659047	(47) 11.02.2015	(97) EP 2687274	(47) 11.02.2015	(97) EP 2714371	(47) 11.02.2015
(97) EP 2651683	(47) 11.02.2015	(97) EP 2659099	(47) 11.02.2015	(97) EP 2687378	(47) 11.02.2015	(97) EP 2715846	(47) 11.02.2015
(97) EP 2651684	(47) 11.02.2015	(97) EP 2659206	(47) 11.02.2015	(97) EP 2687569	(47) 11.02.2015	(97) EP 2716216	(47) 11.02.2015
(97) EP 2651794	(47) 11.02.2015	(97) EP 2659208	(47) 11.02.2015	(97) EP 2688474	(47) 11.02.2015	(97) EP 2716470	(47) 11.02.2015
(97) EP 2651828	(47) 11.02.2015	(97) EP 2659803	(47) 11.02.2015	(97) EP 2688641	(47) 11.02.2015	(97) EP 2720638	(47) 11.02.2015
(97) EP 2652166	(47) 11.02.2015	(97) EP 2660175	(47) 11.02.2015	(97) EP 2688681	(47) 11.02.2015	(97) EP 2724664	(47) 11.02.2015
(97) EP 2652313	(47) 11.02.2015	(97) EP 2660843	(47) 11.02.2015	(97) EP 2688682	(47) 11.02.2015	(97) EP 2727730	(47) 11.02.2015
(97) EP 2652939	(47) 11.02.2015	(97) EP 2662931	(47) 11.02.2015	(97) EP 2688683	(47) 11.02.2015	(97) EP 2738045	(47) 11.02.2015
(97) EP 2653532	(47) 11.02.2015	(97) EP 2663780	(47) 11.02.2015	(97) EP 2688813	(47) 11.02.2015	(97) EP 2741390	(47) 11.02.2015
(97) EP 2654647	(47) 11.02.2015	(97) EP 2664406	(47) 11.02.2015	(97) EP 2688814	(47) 11.02.2015	(97) EP 2741397	(47) 11.02.2015
(97) EP 2654740	(47) 11.02.2015	(97) EP 2664507	(47) 11.02.2015	(97) EP 2689816	(47) 11.02.2015	(97) EP 2743099	(47) 11.02.2015
(97) EP 2654816	(47) 11.02.2015	(97) EP 2665507	(47) 11.02.2015	(97) EP 2690638	(47) 11.02.2015	(97) EP 2743549	(47) 11.02.2015
(97) EP 2655155	(47) 11.02.2015	(97) EP 2668318	(47) 11.02.2015	(97) EP 2693403	(47) 11.02.2015	(97) EP 2745636	(47) 11.02.2015
(97) EP 2655221	(47) 11.02.2015	(97) EP 2669034	(47) 11.02.2015	(97) EP 2694110	(47) 11.02.2015	(97) EP 2746205	(47) 11.02.2015
(97) EP 2655241	(47) 11.02.2015	(97) EP 2669619	(47) 11.02.2015	(97) EP 2694250	(47) 11.02.2015	(97) EP 2749500	(47) 11.02.2015
(97) EP 2655528	(47) 11.02.2015	(97) EP 2669742	(47) 11.02.2015	(97) EP 2697188	(47) 11.02.2015	(97) EP 2762089	(47) 11.02.2015
(97) EP 2655541	(47) 11.02.2015	(97) EP 2670510	(47) 11.02.2015	(97) EP 2699301	(47) 11.02.2015	(97) EP 2771468	(47) 11.02.2015
(97) EP 2655749	(47) 11.02.2015	(97) EP 2671975	(47) 11.02.2015	(97) EP 2700368	(47) 11.02.2015		
(97) EP 2655838	(47) 11.02.2015	(97) EP 2676901	(47) 11.02.2015	(97) EP 2702201	(47) 11.02.2015		
(97) EP 2656148	(47) 11.02.2015	(97) EP 2676902	(47) 11.02.2015	(97) EP 2702460	(47) 11.02.2015		

### Zveřejněné překlady evropských patentových spisů

U následujících udělených evropských patentů s účinkem pro Českou republiku byl majitelem předložen překlad patentového spisu do českého jazyka (§ 35c odst. 2 až 4 zákona č. 527/1990 Sb., v platném znění). Údaje jsou řazeny vzestupně podle čísel evropských patentů.

(97) <b>EP 1485069</b>		(31) 15.09.2003	
(47) 10.12.2014		(33) FI	
(97) 02.10.2003		(86) PCT/FI2004/000540	
(51) <b>A61K 9/16</b>	(2006.01)	(87) WO 2005/026364	
(96) 19.03.2003		(74) Společná advokátní kancelář Všetěčka Zelený Švorčík Kalenský a partneři, JUDr. Michal Havlík, Hálkova 2, Praha 2, 12000	
(96) 03714250.2			
(73) Civitas Therapeutics, Inc., Chelsea, MA 02150, US			
(72) BATYCKY, Richard, P., Newton, MA 02460, US		(97) <b>EP 1667660</b>	
JACKSON, Blair, C., South Grafton, MA 01560, US		(47) 12.11.2014	
JOHNSTON, Lloyd, P., Belmont, MA 02478, US		(97) 14.04.2005	
MINTZES, Jeffrey, D., Brighton, MA 02135, US		(51) <b>A61K 9/50</b>	(2006.01)
PENACHIO, Ernest, E., Haverhill, MA 01830, US		<b>A61K 31/4439</b>	(2006.01)
SUNG, Jean, C., Cambridge, MA 02139, US		<b>A61P 1/04</b>	(2006.01)
BLIZZARD, Charles, D., Westwood, MA 02090, US		<b>A61K 9/00</b>	(2006.01)
CHUNG, Marie, Elizabeth, Concord, MA 01742, US		A61K 9/16	(2006.01)
(54) <b>Způsob výroby suchých částic</b>		(96) 30.09.2004	
(32) 101563		(96) 04789540.4	
(31) 20.03.2002		(73) Takeda GmbH, 78467 Konstanz, DE	
(33) US		(72) VENKATA RAMANO RAO, Sri Priya, Iselin, NJ 09930, US	
(86) PCT/US2003/008398		SHAH, Syed, M., East Hanover, NJ 07936, US	
(87) WO 2003/080028		TATAPUDY, Hanumantharao, Suffern, NY 10901, US	
(74) Společná advokátní kancelář Všetěčka Zelený Švorčík Kalenský a partneři, JUDr. Michal Havlík, Hálkova 2, Praha 2, 12000		SAUNDERS, Richard, William, Palisades, NY 10964, US	
		FAWZI, Mahdi, Morristown, NJ 07960, US	
(97) <b>EP 1664305</b>		SINGH, Shailesh., Bardonia, NY 10954, US	
(47) 05.11.2014		NAGI, Arwinder.S., Thiells, NY 10984, US	
(97) 24.03.2005		HASAN, Sumon, A., NY 10950, US	
(51) <b>C12N 15/70</b>	(2006.01)	(54) <b>Prostředek s větším počtem částic s obsahem pantoprazolu</b>	
<b>C12N 15/61</b>	(2006.01)	(32) 507810 P	
(96) 15.09.2004		(31) 01.10.2003	
(96) 04767054.2		(33) US	
(73) FIT Biotech Oy, 33520 Tampere, FI		(86) PCT/US2004/033058	
(72) TENSON, Tanel, 50103 Tartu, EE		(87) WO 2005/032513	
LAHT, Silja, 76901 Harku vald, Harjumaa, EE		(74) KOREJZOVÁ & SPOL., v.o.s., JUDr. Petra Korejzová, Korunní, Praha 10, 10100	
ADOJAAN, Maarja, 61702 Tartu region, EE			
MÄNNIK, Andres, 50409 Tartu, EE		(97) <b>EP 1682474</b>	
TOOTS, Urve, 50415 Tartu, EE		(47) 14.01.2015	
USTAV, Mart, 50064 Tartu, EE		(97) 26.05.2005	
(54) <b>Selektivní systém obsahující ne-antibiotický selektivní marker</b>		(51) <b>C07C 45/35</b>	(2006.01)
(32) 20031319		<b>C07C 47/22</b>	(2006.01)

	<b>B01J 23/887</b>	(2006.01)	(31)	12.07.2005	
	<b>B01J 23/94</b>	(2006.01)	(33)	US	
	<b>B01J 38/12</b>	(2006.01)	(74)	Společná advokátní kancelář Všetečka Zelený Švorčík Kalenský a partneři, JUDr. Petr Kalenský, Hálkova 2, Praha 2, 12000	
(96)	15.10.2004				
(96)	04790480.0				
(73)	BASF SE, 67056 Ludwigshafen, DE		(97)	<b>EP 1837730</b>	
(72)	DIETERLE, Martin, 68167 Mannheim, DE		(47)	24.12.2014	
	PETZOLDT, Jochen, 67273 Weisenheim am Berg, DE		(97)	26.09.2007	
	MÜLLER-ENGEL, Klaus, Joachim, 76297 Stutensee, DE		(51)	<b>G05D 23/19</b>	(2006.01)
(54)	<b>Způsob pro dlouhodobý provoz heterogenně katalytické parciální oxidace plynné fáze propenu na akrolein</b>			<b>G05D 23/24</b>	(2006.01)
(32)	10350812, 515114 P			<b>B60H 1/22</b>	(2006.01)
(31)	29.10.2003, 29.10.2003			<b>F23N 5/24</b>	(2006.01)
(33)	DE, US		(96)	08.03.2007	
(86)	PCT/EP2004/011638		(96)	07004824.4	
(87)	WO 2005/047224		(73)	Spheros GmbH, 82205 Gilching, DE	
(74)	Společná advokátní kancelář Všetečka Zelený Švorčík Kalenský a partneři, JUDr. Petr Kalenský, Hálkova 2, Praha 2, 12000		(72)	Wardenga, Hans-Michael, 17039 Neddemin, DE	
			(54)	<b>Topné zařízení s ochranou proti přehřátí postup k vytvoření upotřebitelného signálu k zajištění ochrany proti přehřátí</b>	
			(32)	102006012957	
(97)	<b>EP 1701651</b>		(31)	21.03.2006	
(47)	19.11.2014		(33)	DE	
(97)	21.07.2005		(74)	KANIA*SEDLÁK*SMOLA Patentová a známková kancelář, Ing. Jiří Malůšek, Mendlovo náměstí 1a, Brno, 60300	
(51)	<b>A61B 3/14</b>	(2006.01)			
	A61B 18/20	(2006.01)			
(96)	02.12.2004		(97)	<b>EP 1994793</b>	
(96)	04812972.0		(47)	08.10.2014	
(73)	The Board of Trustees of the Leland Stanford Junior University, Palo Alto, CA 94306, US		(97)	27.09.2007	
(72)	BLUMENKRANZ, Mark, S., Portola Valley, CA 94028, US		(51)	<b>H04R 1/30</b>	(2006.01)
	PALANKER, Daniel, V., Sunnyvale, CA 94087, US			<b>H04R 1/28</b>	(2006.01)
	YELLACHICH, Dimitri, Mountain View, CA 94043, US		(96)	14.03.2007	
(54)	<b>Léčba retiny obrazovým laserem</b>		(96)	07753133.3	
(32)	745954		(73)	Danley, Thomas J., Highland Park, IL 60035, US	
(31)	24.12.2003		(72)	Danley, Thomas J., Highland Park, IL 60035, US	
(33)	US		(54)	<b>Reprodukce zvuku se zlepšenými nízkofrekvenčními charakteristikami</b>	
(86)	PCT/US2004/040562		(32)	782401 P	
(87)	WO 2005/065116		(31)	15.03.2006	
(74)	INPARTNERS GROUP, Ing. Ivan Lukšiček, Lidická 51, Brno, 60200		(33)	US	
			(86)	PCT/US2007/006483	
(97)	<b>EP 1733037</b>		(87)	WO 2007/109075	
(47)	05.11.2014		(74)	FISCHER & PARTNER Intellectual Property s.r.o., Na Hrobci 294/5, Praha 2, 12800	
(97)	22.09.2005				
(51)	<b>C12N 15/70</b>	(2006.01)			
	<b>C12N 15/67</b>	(2006.01)			
	<b>C12P 21/00</b>	(2006.01)			
	<b>C12N 1/32</b>	(2006.01)			
	<b>C12N 1/38</b>	(2006.01)			
(96)	10.03.2005		(97)	<b>EP 2009121</b>	
(96)	05725198.5		(47)	22.10.2014	
(73)	Genentech, Inc., South San Francisco CA 94080-4990, US		(97)	02.08.2007	
(72)	WOON-LAM, Susan Leung, San Mateo, CA 94403, US		(51)	<b>C22B 7/00</b>	(2006.01)
	SWARTZ, James R., Menlo Park, CA 94025, US		(96)	26.01.2006	
(54)	<b>Způsob produkce polypeptidů</b>		(96)	06708851.8	
(32)	552678 P		(73)	DIGIMET 2013 SL, 20305 Irun, ES	
(31)	11.03.2004		(72)	COBOS JIMENEZ, Luis, E-20009 San Sebastián, ES	
(33)	US			ONCALA AVILES, José Luis, 20009 Guipuzcoa (San Sebastian), ES	
(86)	PCT/US2005/007880		(54)	<b>Způsob zpracování odpadu</b>	
(87)	WO 2005/087802		(86)	PCT/ES2006/000032	
(74)	ROTT, RŮŽIČKA & GUTTMANN Patentová, známková a advokátní kancelář, Ing. Jana Fuchsová, Vinohradská 37, Praha 2, 12000		(87)	WO 2007/085665	
			(74)	Společná advokátní kancelář Všetečka Zelený Švorčík Kalenský a partneři, JUDr. Michal Havlík, Hálkova 2, Praha 2, 12000	
(97)	<b>EP 1746209</b>		(97)	<b>EP 2014993</b>	
(47)	12.11.2014		(47)	12.11.2014	
(97)	24.01.2007		(97)	14.01.2009	
(51)	<b>D21H 27/30</b>	(2006.01)	(51)	<b>F24D 5/10</b>	(2006.01)
	<b>D21F 11/08</b>	(2006.01)		<b>F24D 19/04</b>	(2006.01)
	<b>D21F 11/04</b>	(2006.01)	(96)	03.07.2008	
(96)	04.07.2006		(96)	08104630.2	
(96)	06013807.0		(73)	Albatros Aluminium Sp. z o.o., 61-102 Poznan, PL	
(73)	Johns Manville International, Inc., Denver, CO 80202, US		(72)	Kramarz, Józef, 38-200 Debica, PL	
(72)	Kajander, Richard Emil, Toledo Ohio 43615, US		(54)	<b>Deskové otopné těleso lištového typu k vytápění místnosti vzduchem</b>	
	Swartz, Paul Russel, Perrysburg Ohio 43551, US		(32)	38288007	
	Kindle, Richard Jon, Bowling Green Ohio 43402, US		(31)	09.07.2007	
	Jaffee, Alan Michael, Bowling Green Ohio 43402, US		(33)	PL	
(54)	<b>Vícevrstvé netkané vlákenné rohože, lamináty a způsob</b>		(74)	Ing. Dobroslav Musil, patentová kancelář, Ing. Dobroslav Musil, Cejl 38, Brno, 60200	
(32)	179393				
			(97)	<b>EP 2019685</b>	
			(47)	12.11.2014	

- (97) 29.11.2007  
(51) **A61K 39/145** (2006.01)  
(96) 24.05.2007  
(96) 07732910.0  
(73) The University Of Warwick, Coventry CV4 8UW, GB  
(72) DIMMOCK, Nigel, Coventry CV4 7AL, GB  
(54) **Defektní interferující virus**  
(32) 0610342, 0619445  
(31) 24.05.2006, 02.10.2006  
(33) GB, GB  
(86) PCT/GB2007/001889  
(87) WO 2007/135420  
(74) A. Holas & partner Patentová a známková kancelář, Ing. Mgr. Hana Holasová, Křížová 4, Brno, 60300
- 
- (97) **EP 2040736**  
(47) 10.12.2014  
(97) 03.01.2008  
(51) **A61K 38/18** (2006.01)  
**A61K 31/727** (2006.01)  
**A61K 31/737** (2006.01)  
**A61K 47/36** (2006.01)  
**A61P 1/18** (2006.01)  
**A61P 3/10** (2006.01)  
**A61P 25/00** (2006.01)  
(96) 26.06.2007  
(96) 07764869.9  
(73) Evotec International GmbH, 22419 Hamburg, DE  
(72) HARDER, Friedrich, 88131 Lindau, DE  
AUSTEN, Matthias, 37079 Göttingen, DE  
(54) **Nový přípravek na zvýšení biologické dostupnosti neurturinu**  
(32) 06013135  
(31) 26.06.2006  
(33) EP  
(86) PCT/EP2007/005652  
(87) WO 2008/000447  
(74) ŽOVICOVÁ & ŽOVIC IP, s.r.o., Záhradnícka 36, Bratislava 82108
- 
- (97) **EP 2064355**  
(47) 22.10.2014  
(97) 13.03.2008  
(51) **C22B 3/08** (2006.01)  
(96) 06.09.2007  
(96) 07800275.5  
(73) BHP Billiton Innovation Pty Ltd, Melbourne, Victoria 3000, AU  
(72) ROCHE, Eric, Girvan, Booragul, New South Wales 2284, AU  
GRAZIER, Philip, E., Kilaben Bay, New South Wales 2283, AU  
STUART, Alan, David, New Lambton, New South Wales 2305, AU  
(54) **Sulfátový proces**  
(32) 2006904881  
(31) 06.09.2006  
(33) AU  
(86) PCT/AU2007/001320  
(87) WO 2008/028244  
(74) Společná advokátní kancelář Všetečka Zelený Švorčík Kalenský a partneři, JUDr. Michal Havlík, Hálkova 2, Praha 2, 12000
- 
- (97) **EP 2091920**  
(47) 22.10.2014  
(97) 05.06.2008  
(51) **C07D 231/38** (2006.01)  
**A61K 31/415** (2006.01)  
**A61P 35/00** (2006.01)  
(96) 09.11.2007  
(96) 07870263.6  
(73) SANOFI, 75008 Paris, FR  
(72) BJERGARDE, Kirsten, Tucson, AZ 85737-9525, US  
DODSON, Mark, Tucson, AZ 85737-9525, US  
MAUGER, Jacques, Tucson, AZ 85737-9525, US  
NAIR, Anil, Tucson, AZ 85737-9525, US  
PATEK, Marcel, Tucson, AZ 85737-9525, US  
TABART, Michel, 75013 Paris, FR  
(54) **Substituované pyrazoly, kompozice, které je obsahují, způsob výroby a použití**  
(32) 0609812  
(31) 10.11.2006
- 
- (33) FR  
(86) PCT/FR2007/001851  
(87) WO 2008/065282  
(74) Traplová Hakr Kubát, advokátní a patentová kancelář, Ing. Jan Kubát, Přístavní 24, Praha 7, 17000
- 
- (97) **EP 2111303**  
(47) 15.10.2014  
(97) 31.07.2008  
(51) **B05C 5/02** (2006.01)  
**B05C 9/06** (2006.01)  
(96) 22.01.2008  
(96) 08707180.9  
(73) Haas-Mondomix B.V., 1332 EA Almere, NL  
Knobel, Alex, 8600 Dübendorf, CH  
Walt, Daniel, 9548 Matzingen, CH  
(72) KNOBEL, Alex, CH-8600 Dübendorf, CH  
WALT, Daniel, CH-8583 Sulgen, CH  
(54) **Zařízení a metoda pro dávkování napěněných složek**  
(32) 125072007  
(31) 26.01.2007  
(33) CH  
(86) PCT/EP2008/000447  
(87) WO 2008/089949  
(74) Kania, Sedlák, Smola, Ing. Tomáš Benda, Mendlovo nám. 1a, Brno, 60300
- 
- (97) **EP 2133670**  
(47) 15.10.2014  
(97) 16.12.2009  
(51) **G01F 23/296** (2006.01)  
(96) 04.06.2009  
(96) 09007387.5  
(73) Hella KGaA Hueck & Co., 59552 Lippstadt, DE  
(72) Buhrdorf, Andreas, 28329 Bremen, DE  
Wirth, Alexander, 28321 Thedinghausen, DE  
Claassen, Herbert, 28201 Bremen, DE  
Zoyke, Ingo, 28816 Stuhr, DE  
Sternberg, Michael, 27337 Blender, DE  
Palloks, Jürgen, 26655 Westerstede, DE  
Niemann, Thomas, 27753 Delmenhorst, DE  
Stürmann, Jörg, 28209 Bremen, DE  
(54) **Zařízení ke snímání stavu naplnění s tlumící nádobkou**  
(32) 102008027969  
(31) 12.06.2008  
(33) DE  
(74) UNIPATENT, Ing. Jiří Chlustina, Sázavská 16, Praha 2- Vinohrady, 12000
- 
- (97) **EP 2169086**  
(47) 12.11.2014  
(97) 31.03.2010  
(51) **C22B 34/24** (2006.01)  
**B22F 9/24** (2006.01)  
**H01G 9/052** (2006.01)  
(96) 07.09.2006  
(96) 09175881.3  
(73) H.C. Starck GmbH, 38642 Goslar, DE  
(72) Löffelholz, Josua, 38685, Langelsheim, DE  
Hilpert, Jürgen, 38321, Denkte, DE  
(54) **Práškový ventilový kov**  
(32) 102005044280  
(31) 16.09.2005  
(33) DE  
(74) Traplová Hakr Kubát, advokátní a patentová kancelář, Ing. Eduard Hakr, Přístavní 24, Praha 7, 17000
- 
- (97) **EP 2187121**  
(47) 03.12.2014  
(97) 19.05.2010  
(51) **F21V 29/00** (2006.01)  
**F21S 8/10** (2006.01)  
F21W 101/10 (2006.01)  
F21Y 101/02 (2006.01)  
(96) 03.11.2009  
(96) 09174857.4

(73) Valeo Vision, 93012 Bobigny, FR  
(72) Mornet, Eric, 94300, VINCENNES, FR  
Roucoules, Christine, 95170, DEUIL LA BARRE, FR  
(54) **Jednodílný chladič pro optické3 moduly osvětlovacího a/nebo  
signalizačního zařízení motorového vozidla**  
(32) 0806325  
(31) 12.11.2008  
(33) FR  
(74) Traplová Hakr Kubát, advokátní a patentová kancelář, Ing. Eduard Hakr,  
Přístavní 24, Praha 7, 17000

(97) **EP 2213652**  
(47) 22.10.2014  
(97) 04.08.2010  
(51) **C07C 217/80** (2006.01)  
**A61K 31/135** (2006.01)  
(96) 19.12.2005  
(96) 10161604.3  
(73) The Trustees of The University of Pennsylvania, Philadelphia,  
Pennsylvania 19104-6283, US  
(72) Kung, Hank F., Wynnewood, PA 19096, US  
Kung, Mei-Ping, Wynnewood, PA 19096, US  
Zhuang, Zhi-Ping, Philadelphia, PA 19104, US  
(54) **Deriváty stílbenu a jejich použití pro navázání a zobrazení  
amyloidových plaků**  
(32) 636696 P, 686395 P  
(31) 17.12.2004, 02.06.2005  
(33) US, US  
(74) Hák, Janeček & Švestka, Patentová a známková kancelář, Ing. Pavel  
Janeček, U Průhonu 5/827, Praha 7, 17000

(97) **EP 2219451**  
(47) 12.11.2014  
(97) 28.05.2009  
(51) **A61K 31/6615** (2006.01)  
(96) 21.11.2008  
(96) 08851754.5  
(73) OXIGENE, INC., South San Francisco, CA 94080, US  
(72) CHAPLIN, David, Watlington Oxfordshire OX9 5SX, GB  
SILM, Bronwyn, G., Oxford OX4 4GA, GB  
(54) **Způsob léčby hematopoetických neoplazií**  
(32) 989786 P  
(31) 21.11.2007  
(33) US  
(86) PCT/US2008/084427  
(87) WO 2009/067706  
(74) KANIA\*SEDLÁK\*SMOLA Patentová a známková kancelář, Mgr.  
Martina Dvořáková, Mendlovo náměstí 1a, Brno, 60300

(97) **EP 2258516**  
(47) 17.12.2014  
(97) 08.12.2010  
(51) **B24C 1/04** (2006.01)  
**B26F 3/00** (2006.01)  
(96) 26.08.2002  
(96) 10009291.5  
(73) Flow International Corporation, Kent, WA 98032, US  
(72) Erichsen, Glenn A., Everett, WA 98201, US  
Zhou, Jiannan, Renton, WA 98055, US  
Sahney, Mira K., Boston Massachusetts 02116, US  
Knaupp, Michael, 75059 Zaisenhausen, DE  
Burnham, Charles D., Southbury, CT 06488, US  
Hashish, Mohamed, Bellevue, WA 98006, US  
(54) **Způsob a systém pro automatizované softwarové řízení parametrů  
orientace vodní trysky**  
(32) 940687  
(31) 27.08.2001  
(33) US  
(74) Traplová Hakr Kubát, advokátní a patentová kancelář, Ing. Eduard Hakr,  
Přístavní 24, Praha 7, 17000

(97) **EP 2259932**  
(47) 17.12.2014  
(97) 24.09.2009  
(51) **B44C 3/12** (2006.01)  
**E04F 13/08** (2006.01)

(96) 20.03.2008  
(96) 08763778.1  
(73) Centro Grafico DG S.p.A., 24100 Bergamo, IT  
(72) RADICE, Dino, I-20010 Marcallo con Casone MI, IT  
(54) **Postup výroby tesar**  
(86) PCT/IT2008/000187  
(87) WO 2009/116099  
(74) Společná advokátní kancelář Všecka Zelený Švorčík Kalenský a  
partneři, JUDr. Petr Kalenský, Hálkova 2, Praha 2, 12000

(97) **EP 2262979**  
(47) 29.10.2014  
(97) 13.08.2009  
(51) **F01K 7/02** (2006.01)  
**F01K 7/36** (2006.01)  
**F01K 23/04** (2006.01)  
(96) 06.02.2009  
(96) 09708242.4  
(73) The City University, London EC1V 0HB, GB  
(72) SMITH, Ian, Kenneth, London EC1V 0HB, GB  
STOSIC, Nikola, Rudi, London EC1V 0HB, GB  
(54) **Generování energie ze zdrojů tepla střední teploty**  
(32) 0802315  
(31) 07.02.2008  
(33) GB  
(86) PCT/GB2009/000334  
(87) WO 2009/098471  
(74) A. Holas & partner, Patentová a známková kancelář, Ing. Mgr. Hana  
Holasová, Křížová 4, Brno, 60300

(97) **EP 2265625**  
(47) 12.11.2014  
(97) 24.09.2009  
(51) **C07H 3/02** (2006.01)  
**C07H 1/08** (2006.01)  
**C07G 1/00** (2011.01)  
**C07G 3/00** (2006.01)  
(96) 17.03.2008  
(96) 08873364.7  
(73) Bio Tech Ltd, Shumen 9700, BG  
(72) CHERNYAVSKAYA, Nina Andreevna, Moscow 117574, RU  
(54) **Způsob nepřetržitě kyselý hydrolyzy materiálů obsahujících celulózu**  
(86) PCT/RU2008/000148  
(87) WO 2009/116885  
(74) ŽOVICOVÁ & ŽOVIC IP, s.r.o., Záhradnícka 36, 821 08 Bratislava

(97) **EP 2280453**  
(47) 20.08.2014  
(97) 02.02.2011  
(51) **H01R 4/48** (2006.01)  
**H01R 13/50** (2006.01)  
(96) 26.07.2010  
(96) 10007730.4  
(73) Wago Verwaltungsgesellschaft mbH, 32423 Minden, DE  
(72) Stromiedel, Konrad, 99735 Wolframshausen, DE  
(54) **Konektor**  
(32) 102009035716  
(31) 31.07.2009  
(33) DE  
(74) Ing. Vítězslav Žák, Ostropovická 4, Troubsko, 66441

(97) **EP 2280585**  
(47) 19.11.2014  
(97) 02.02.2011  
(51) **H05B 37/02** (2006.01)  
**H05B 33/08** (2006.01)  
(96) 15.07.2010  
(96) 10007311.3  
(73) ABB AG, 68309 Mannheim, DE  
(72) Schallenberg, Wolfgang, Dipl.-Ing., 40599 Düsseldorf, DE  
Wieske, Stefan, Dipl.-Ing., 58285 Gevelsberg, DE  
Zapp, Robert, Dipl.-Ing., 58579 Schalksmühle, DE  
(54) **Způsob nastavení ovládání většího počtu svítidel**  
(32) 102009035169  
(31) 29.07.2009  
(33) DE

(74) Čermák a spol., JUDr. Karel Čermák, Elišky Peškové 15/735, Praha 5, 15000

(97) **EP 2297152**

(47) 12.11.2014

(97) 15.10.2009

(51) **C07D 487/04** (2006.01)

**A61K 31/4985** (2006.01)

**A61P 25/00** (2006.01)

(96) 09.04.2009

(96) 09731234.2

(73) NeRRe Therapeutics Limited, SG1 2FX, GB

(72) BEATO, Stefania, I-37135 Verona, IT

SARTOR, Franco, I-37135 Verona, IT

STEEPLES, Ian, Philip, Stevenage Hertfordshire SG1 2NY, GB

(54) **Bezvodá krystalická forma orvepitant maleátu**

(32) 0806652

(31) 11.04.2008

(33) GB

(86) PCT/EP2009/054295

(87) WO 2009/124996

(74) Traplová Hakr Kubát, advokátní a patentová kancelář, Ing. Jan Kubát, Přístavní 24, Praha 7, 17000

(97) **EP 2307844**

(47) 22.10.2014

(97) 26.11.2009

(51) **F28F 9/007** (2006.01)

**B01J 19/24** (2006.01)

**F28F 3/08** (2006.01)

(96) 05.05.2009

(96) 09750874.1

(73) Alfa Laval Corporate AB, 221 00 Lund, SE

(72) HÖGLUND, Kasper, S-144 63 Rönninge, SE

LINGVALL, Magnus, S-112 69 Stockholm, SE

NORÉN, Tommy, S-247 62 Veberöd, SE

(54) **Upínací systém**

(32) 0801181

(31) 21.05.2008

(33) SE

(86) PCT/SE2009/050485

(87) WO 2009/142579

(74) PATENTSERVIS PRAHA a.s., Na Podkovce 281/10, Praha 4, 14700

(97) **EP 2332428**

(47) 20.08.2014

(97) 15.06.2011

(51) **A23L 1/305** (2006.01)

**A61K 38/01** (2006.01)

(96) 04.12.2009

(96) 09015087.1

(73) MJN U.S. Holdings LLC, Glenview, IL 60026, US

(72) Valenta, Rudolph, 1090 Wien, AT

Hochwallner, Heidrun, 3243 St. Leonard/Forst, AT

Focke-Tejkl, Margarete, 1140 Wien, AT

Swoboda, Ines, 1020 Wien, AT

Van Tol, Eric, 6824 MZ Arnhem, NL

Herz, Udo, 35274 Kirchhain, DE

Schulmeister, Ulrike, 3914 Waldhausen, AT

(54) **Výživová formulace zahrnující hydrolyzát kravského mléka s**

**obsahem peptidu a/nebo peptidy z něj derivované k vyvolání tolerance**

(74) INPARTNERS GROUP, Dušan Kendereški, Lidická 51, Brno, 60200

(97) **EP 2353564**

(47) 21.01.2015

(97) 10.08.2011

(51) **A61G 3/08** (2006.01)

**A61G 3/02** (2006.01)

**A61G 7/10** (2006.01)

**B60N 2/00** (2006.01)

(96) 24.01.2011

(96) 11151859.3

(73) Hermann Schnierle GmbH, 86368 Gersthofen, DE

(72) Schnierle, Martin, 86368, Gersthofen, DE

(54) **Upevnění invalidního vozíku pro vozidla**

(32) 102010007096

(31) 06.02.2010

(33) DE

(74) ROTT, RŮŽIČKA & GUTTMANN Patentová, známková a advokátní kancelář, Ing. Jiří Andera, Vinohradská 37, Praha 2, 12000

(97) **EP 2379100**

(47) 12.11.2014

(97) 15.07.2010

(51) **A61K 38/22** (2006.01)

**A61K 38/26** (2006.01)

**A61K 31/495** (2006.01)

**A61K 9/00** (2006.01)

**A61P 3/10** (2006.01)

**A61P 5/50** (2006.01)

(96) 08.01.2010

(96) 10700456.6

(73) MannKind Corporation, Valencia, CA 91355, US

(72) COSTELLO, Donald, Bridgewater NJ 08807, US

RICHARDSON, Peter, Ringoes NJ 08551, US

BAUGHMAN, Robert, A., Ridgefield CT 06877, US

MARINO, Mark, T., Long Valley NJ 07853, US

(54) **Léčba hyperglykémie pomocí GLP-1**

(32) 143358 P

(31) 08.01.2009

(33) US

(86) PCT/US2010/020448

(87) WO 2010/080964

(74) INPARTNERS GROUP, Ing. Ivan Lukšiček, Lidická 51, Brno, 60200

(97) **EP 2397486**

(47) 24.12.2014

(97) 21.12.2011

(51) **C07H 21/02** (2006.01)

**C07H 21/04** (2006.01)

**A01N 63/00** (2006.01)

**A61K 48/00** (2006.01)

**C12N 5/00** (2006.01)

**C12N 5/02** (2006.01)

(96) 21.09.2007

(96) 11181439.8

(73) BASF Enzymes LLC, San Diego, 92121, CA, US

(72) Steer, Brian, San Diego, CA 92109, US

Dycaico, Mark, San Diego, CA 92129, US

Kline, Katie, San Diego, CA 92111, US

Trefzer, Axel, 2264 KR Leidschendam, NL

Todaro, Tom, San Diego, CA 92037, US

Solbak, Arne, San Diego, CA 92126, US

El-Farrak, Fatima, Cardiff, CA 92007, US

Alvarado, Alberto, San Diego, CA 92110, US

Frey, Gerhard, San Diego, CA 91129, US

(54) **Fytázy, nukleové kyseliny kódující fytázy a způsoby jejich přípravy a jejich použití**

(32) 846831 P

(31) 21.09.2006

(33) US

(74) PATENTSERVIS PRAHA a.s., Na Podkovce 281/10, Praha 4, 14700

(97) **EP 2405512**

(47) 20.08.2014

(97) 23.09.2010

(51) **H01M 4/485** (2010.01)

**C01G 23/00** (2006.01)

**C01G 37/00** (2006.01)

(96) 25.02.2010

(96) 10753758.1

(73) Obschestvo S Ogranichennoi Otvetstvennostyu "Eliont", Ekaterinburg 620137, RU

(72) GORSHKOV, Vadim Sergeevich, Ekaterinburg 620142, RU

(54) **Anodový materiál pro elektrochemické články a způsob jeho výroby**

(32) 2009107944

(31) 06.03.2009

(33) RU



(86) PCT/RU2010/000086  
(87) WO 2010/107340  
(74) ROTT, RŮŽIČKA & GUTTMANN Patentová, známková a advokátní kancelář, Ing. Jana Fuchsová, Vinohradská 37, Praha 2, 12000

(97) **EP 2416986**  
(47) 26.11.2014  
(97) 14.10.2010  
(51) **B60P 3/40** (2006.01)  
**B61D 3/16** (2006.01)  
**F03D 1/00** (2006.01)

(96) 08.04.2010  
(96) 10713625.1  
(73) Wobben Properties GmbH, 26605 Aurich, DE  
(72) CYRUS, Bernd, 26605 Aurich, DE  
LÜLKER, Frank, 26603 Aurich, DE

(54) **Dopravní zařízení pro dopravu alespoň jednoho rotorového listu zařízení na větrnou energii**

(32) 102009017068, 102009034329  
(31) 09.04.2009, 23.07.2009  
(33) DE, DE  
(86) PCT/EP2010/054657  
(87) WO 2010/115964  
(74) PATENTSERVIS Praha a.s., Na Podkovce 281/10, Praha 4, 14700

(97) **EP 2418195**  
(47) 19.11.2014  
(97) 02.09.2010  
(51) **C07C 231/12** (2006.01)  
**C07C 233/18** (2006.01)

(96) 26.02.2010  
(96) 10745836.6  
(73) Les Laboratoires Servier, 92284 Suresnes Cedex, FR  
(72) ZHANG, Peng, Shanghai 200040, CN

SHAN, Hanbin, Shanghai 200040, CN  
YUAN, Zhedong, Shanghai 200040, CN  
JIANG, Xudong, Shanghai 200040, CN  
HUANG, Yu, Shanghai 200040, CN  
WANG, Hubo, Shanghai 200040, CN  
CAO, Xufeng, Shanghai 200040, CN  
CHENG, Xingdong, Shanghai 200040, CN  
PAN, Hongjuan, Shanghai 200437, CN  
YU, Xiong, Shanghai 200040, CN

(54) **Hydrohalogenidový komplex agomelatínu a způsob jeho přípravy**

(32) 200910046782  
(31) 27.02.2009  
(33) CN  
(86) PCT/CN2010/070780  
(87) WO 2010/097052  
(74) Rott, Růžička & Guttmann Advokátní, patentové a známkové kanceláře, Ing. Ivana Jirotková, Vinohradská 37, Praha 2, 12000

(97) **EP 2433561**  
(47) 12.11.2014  
(97) 28.03.2012  
(51) **A61B 5/0492** (2006.01)  
**A61B 5/0408** (2006.01)  
**A61N 1/04** (2006.01)

(96) 27.09.2010  
(96) 10180444.1  
(73) Tex-Ray Industrial Co., Ltd., Taipei City, TW  
King's Metal Fiber Technologies Co., Ltd., Taipei City, TW

(72) Lee, James, Taipei City, TW  
Huang, Hong-Hsu, Taipei City, TW

(54) **Oděv s trojrozměrnou nositelnou sadou elektrod**

(74) Traplová Hakr Kubát, advokátní a patentová kancelář, Ing. Jan Kubát, Přístavní 24, Praha 7, 17000

(97) **EP 2440575**  
(47) 05.11.2014  
(97) 16.12.2010  
(51) **C12N 15/10** (2006.01)  
**C07K 14/47** (2006.01)  
**G01N 33/68** (2006.01)

(96) 09.06.2009  
(96) 09786052.2

(73) Vaxon Biotech, 75749 Paris Cedex 15, FR  
(72) KOSMATOPOULOS, Kostantinos (Kostas), F-75013 Paris, FR  
MENEZ-JAMET, Jeanne, F-92120 Montrouge, FR  
(54) **Identifikace, optimalizace a použití sdílených HLA-B\*0702 epitopů pro imunoterapii**

(86) PCT/IB2009/006332  
(87) WO 2010/143010  
(74) KOREJZOVÁ & SPOL., v.o.s., JUDr. Petra Korejzová, Korunní, Praha 10, 10100

(97) **EP 2475368**  
(47) 17.12.2014  
(97) 17.03.2011  
(51) **A61K 31/502** (2006.01)  
**A61P 35/00** (2006.01)  
**A61P 35/02** (2006.01)

(96) 09.09.2010  
(96) 10755044.4  
(73) Amgen, Inc, Thousand Oaks, CA 91320-1799, US  
(72) PAYTON, Marc, Newbury Park California 91320, US  
KENDALL, Richard, Thousand Oaks California 91360, US

(54) **N-(4-((3-(2-AMINO-4-PYRIDINYL)-2-PYRIDINYL)OXY)FENYL)-4-(4-METHYL-2-THIENYL)-1-FTALAZINAMIN K POUŽITÍ PŘI LÉČBĚ ONKOLOGICKÉHO ONEMOCNĚNÍ REZISTENTNÍHO VŮČI ANTIMITOTICKÉ LÁTCE**

(32) 241527 P  
(31) 11.09.2009  
(33) US  
(86) PCT/US2010/048247  
(87) WO 2011/031842  
(74) Traplová Hakr Kubát, advokátní a patentová kancelář, Ing. Eduard Hakr, Přístavní 24, Praha 7, 17000

(97) **EP 2477787**  
(47) 12.11.2014  
(97) 24.03.2011  
(51) **B24B 5/14** (2006.01)  
**B24B 33/00** (2006.01)  
**B23K 26/00** (2014.01)  
**B23K 26/36** (2014.01)

(96) 15.09.2010  
(96) 10816699.2  
(73) Robert Bosch GmbH, 70442 Stuttgart, DE  
(72) STEMMANN, Jannis, 72181 Starzach, DE  
MEYER, Frank, 76337 Waldbronn, DE  
ROJAS, Fernanda, 96049 Bamberg, DE  
STUMPP, Harald, 70499 Stuttgart-Bergheim, DE

(54) **Laserový líčující honovací systém a příslušný způsob**

(32) 200910173534  
(31) 15.09.2009  
(33) CN  
(86) PCT/CN2010/076940  
(87) WO 2011/032495  
(74) Čermák a spol., JUDr. Karel Čermák, Elišky Peškové 735/15, Praha 5, 15000

(97) **EP 2483090**  
(47) 05.11.2014  
(97) 07.04.2011  
(51) **B60H 1/00** (2006.01)  
**B62D 25/08** (2006.01)

(96) 01.10.2010  
(96) 10767968.0  
(73) Valeo Klimasysteme GmbH, 96476 Rodach, DE  
(72) KOCH, Peter, 96476 Bad Rodach, DE

(54) **Sací jednotka klimatizačního systému vozidla**

(32) 102009048068  
(31) 01.10.2009  
(33) DE  
(86) PCT/EP2010/064633  
(87) WO 2011/039346  
(74) Společná advokátní kancelář Všečeka Zelený Švorčík Kalenský a partneři, JUDr. Michal Havlík, Hálkova 2, Praha 2, 12000

(97) <b>EP 2497772</b>		(97) <b>EP 2534066</b>	
(47) 29.10.2014		(47) 06.08.2014	
(97) 12.09.2012		(97) 19.01.2012	
(51) <b>C07D 487/04</b>	(2006.01)	(51) <b>B65D 43/16</b>	(2006.01)
<b>A61K 31/55</b>	(2006.01)	<b>B65D 83/00</b>	(2006.01)
<b>A61P 35/00</b>	(2006.01)	<b>B65D 21/02</b>	(2006.01)
(96) 14.11.2007		<b>B65D 51/24</b>	(2006.01)
(96) 12153131.3		(96) 23.06.2011	
(73) Millennium Pharmaceuticals, Inc., Cambridge, MA 02139, US		(96) 11729532.9	
(72) Claiborne, Christopher F., Cambridge, MA 02138, US		(73) MJN U.S. Holdings LLC, Glenview, IL 60026, US	
Sells, Todd B., Bellingham, MA 02019, US		(72) HORTON, Thomas C., Newburgh Indiana 47630, US	
Stroud, Stephen G., Medford, MA 02155, US		WIGGINS, Robin, Newburgh Indiana 47630, US	
(54) <b>Sloučeniny pro inhibici mitotické progresse</b>		MINNETTE, Jeffrey, Evansville Indiana 47725, US	
(32) 859340 P		JULIAN, Randall, Spurgeon Indiana 47584, US	
(31) 16.11.2006		(54) <b>NÁDOBA S NABĚRAČKOU A DRŽÁKEM NABĚRAČKY VE VÍKU</b>	
(33) US		(32) 824447	
(74) Společná advokátní kancelář Všetečka Zelený Švorčík Kalenský a partneři, JUDr. Michal Havlík, Hálkova 2, Praha 2, 12000		(31) 28.06.2010	
		(33) US	
(97) <b>EP 2500488</b>		(86) PCT/US2011/041616	
(47) 05.11.2014		(87) WO 2012/009125	
(97) 19.09.2012		(74) INPARTNERS GROUP, Dušan Kendereški, Lidická 51, Brno, 60200	
(51) <b>E04D 13/035</b>	(2006.01)		
<b>E04D 15/04</b>	(2006.01)	(97) <b>EP 2536412</b>	
<b>E05F 11/06</b>	(2006.01)	(47) 12.11.2014	
<b>E05F 15/12</b>	(2006.01)	(97) 25.08.2011	
(96) 15.03.2012		(51) <b>A61K 31/57</b>	(2006.01)
(96) 12159560.7		<b>A61K 9/00</b>	(2006.01)
(73) AG Plastics NV, 8530 Harelbeke, BE		(96) 15.02.2011	
(72) Glorieux, Rik, 8530 Harelbeke, BE		(96) 11703620.2	
(54) <b>Sestava střešní okenní kopule</b>		(73) Teva Branded Pharmaceutical Products R & D, Inc., Horsham, PA 19044, US	
(32) 201100171		(72) DORINSKY, Paul Michael, Blue Bell, PA 19422, US	
(31) 18.03.2011		PRICE, David, Sankence Aylsham NR11 6UN, GB	
(33) BE		(54) <b>Inhalovatelný farmaceutický prostředek</b>	
(74) PATENTSERVIS PRAHA a.s., Na Podkovce 281/10, Praha 4, 14700		(32) 304998 P	
		(31) 16.02.2010	
(97) <b>EP 2503884</b>		(33) US	
(47) 17.12.2014		(86) PCT/EP2011/000692	
(97) 03.06.2011		(87) WO 2011/101114	
(51) <b>A01N 43/82</b>	(2006.01)	(74) Společná advokátní kancelář Všetečka Zelený Švorčík Kalenský a partneři, JUDr. Michal Havlík, Hálkova 2, Praha 2, 12000	
<b>A01N 37/42</b>	(2006.01)		
<b>A01P 21/00</b>	(2006.01)		
(96) 24.11.2010		(97) <b>EP 2547649</b>	
(96) 10781448.5		(47) 19.11.2014	
(73) Syngenta Participations AG, 4058 Basel, CH		(97) 22.09.2011	
(72) HAAS, Ulrich Johannes, CH-4058 Basel, CH		(51) <b>C07C 233/18</b>	(2006.01)
HARP, Tyler L., CH-4332 Stein, CH		<b>C07C 231/12</b>	(2006.01)
(54) <b>Regulace růstu rostlin pomocí kombinace, která obsahuje trinexapac-ethyl a acibenzolar-S-methyl</b>		<b>A61K 31/165</b>	(2006.01)
(32) 0920892		<b>A61P 25/24</b>	(2006.01)
(31) 27.11.2009		(96) 17.03.2011	
(33) GB		(96) 11755679.5	
(86) PCT/EP2010/007129		(73) Les Laboratoires Servier, 92284 Suresnes Cedex, FR	
(87) WO 2011/063947		(72) SHAN, Hanbin, Jiangxi 330800, CN	
(74) Traplová Hadr Kubát, advokátní a patentová kancelář, Ing. Jan Kubát, Přístavní 24, Praha 7, 17000		YUAN, Zhedong, Shanghai 200060, CN	
		ZHU, Xueyan, Shanghai 200436, CN	
		ZHANG, Peng, Shanghai 201203, CN	
		PAN, Hongjuan, Shanghai 201103, CN	
		YU, Xiong, Shanghai 200081, CN	
(97) <b>EP 2507188</b>		(54) <b>Hydrát hydrochloridu agomelatinu a jeho příprava</b>	
(47) 19.11.2014		(32) 201010126254	
(97) 03.06.2011		(31) 17.03.2010	
(51) <b>C04B 18/14</b>	(2006.01)	(33) CN	
<b>C04B 28/08</b>	(2006.01)	(86) PCT/CN2011/071910	
(96) 30.11.2010		(87) WO 2011/113362	
(96) 10795957.9		(74) Rott, Růžička & Guttman Advokátní, patentové a známkové kanceláře, Ing. Ivana Jirotková, Vinohradská 37, Praha 2, 12000	
(73) ITALCEMENTI S.p.A., 24100 Bergamo, IT			
(72) CANGIANO, Stefano, I-24060 Torre' De Roveri, IT		(97) <b>EP 2551052</b>	
PRINCIGALLO, Antonio, I-24040 Stezzano, IT		(47) 10.12.2014	
(54) <b>Hydraulické pojivo obsahující mletou vysokopecní strusku</b>		(97) 30.01.2013	
(32) MI20092105		(51) <b>B23Q 3/155</b>	(2006.01)
(31) 30.11.2009		(96) 01.03.2012	
(33) IT		(96) 12157619.3	
(86) PCT/EP2010/068465		(73) A Ingenieria de Automatismos, S.A., 48213 Izurtza (Vizcaya), ES	
(87) WO 2011/064378		(72) Alberdi Velar, Jesús María, 48213 Izurtza (Vizcaya), ES	
(74) Rott, Růžička & Guttman Patentová, známková a advokátní kancelář, Ing. Václav Krmenčík, Vinohradská 37, Praha 2, 12000			

(54) **Měníč nástrojů dvěma prsty**  
(32) 201131323  
(31) 29.07.2011  
(33) ES  
(74) ŽOVICOVÁ & ŽOVIC IP s.r.o., Záhradnícka 36, 821 08 Bratislava

(97) **EP 2552461**  
(47) 17.12.2014  
(97) 06.10.2011  
(51) **A61K 33/24** (2006.01)  
**A61P 7/04** (2006.01)  
**A61P 9/10** (2006.01)  
**A61P 9/00** (2006.01)  
**A61P 41/00** (2006.01)  
**A61P 43/00** (2006.01)

(96) 30.03.2011  
(96) 11716626.4  
(73) Magnus TTM IC, St. Helier, Jersey JE4 9SR, GB  
Singer, Mervyn, London, Greater London WC1E 6BT, GB  
Martin, John Francis, London, Greater London WC1E 6JJ, GB  
Dyson, Alex Peter, London, Greater London WC1E 6BT, GB  
(72) SINGER, Mervyn, London Greater London WC1E 6BT, GB  
MARTIN, John, Francis, London Greater London WC1E 6JJ, GB  
DYSON, Alex, Peter, London Greater London WC1E 6BT, GB

(54) **Tetrathiomolybdát pro použití při léčení ischemického reperfučního poranění hlavy nebo mozku**  
(32) 201005394  
(31) 30.03.2010  
(33) GB  
(86) PCT/GB2011/050653  
(87) WO 2011/121354  
(74) Společná advokátní kancelář Vsetečka Zelený Švorčík Kalenský a partneři, JUDr. Michal Havlík, Hálkova 2, Praha 2, 12000

(97) **EP 2553270**  
(47) 03.09.2014  
(97) 29.09.2011  
(51) **F04B 49/03** (2006.01)  
(96) 18.03.2011  
(96) 11713178.9

(73) Promera GmbH & Co. Kg, 97526 Sennfeld, DE  
(72) SCHÜTZE, Thomas, 97453 Schonungen, DE  
(54) **Ventil pro střídavé plnění dvou pracovních prostorů systému píst-válec čerpadla**  
(32) 102010013107  
(31) 26.03.2010  
(33) DE  
(86) PCT/EP2011/001359  
(87) WO 2011/116910  
(74) Čermák a spol., JUDr. Karel Čermák, Elišky Peškové 15/735, Praha 5, 15000

(97) **EP 2556246**  
(47) 14.01.2015  
(97) 13.12.2012  
(51) **F03D 7/02** (2006.01)  
**F03D 11/00** (2006.01)

(96) 24.05.2012  
(96) 12723681.8  
(73) Wobben Properties GmbH, 26605 Aurich, DE  
(72) JEPSEN, Torsten, 26603 Aurich, DE  
(54) **Způsob provozování větrného energetického zařízení s gondolou s elektrickým generátorem**  
(32) 102011077129  
(31) 07.06.2011  
(33) DE  
(86) PCT/EP2012/059769  
(87) WO 2012/168089  
(74) PATENTSERVIS Praha a.s., Na Podkovce 281/10, Praha 4, 14700

(97) **EP 2561218**  
(47) 10.12.2014  
(97) 15.03.2012  
(51) **F03D 1/06** (2006.01)  
(96) 01.09.2011  
(96) 11751897.7

(73) Wobben Properties GmbH, 26605 Aurich, DE  
(72) OLTHOFF, Gerhard, 26607 Aurich, DE  
(54) **Rotorový list pro zařízení na větrnou energii**  
(32) 102010040596  
(31) 10.09.2010  
(33) DE  
(86) PCT/EP2011/065116  
(87) WO 2012/031976  
(74) PATENTSERVIS Praha a.s., Na Podkovce 281/10, Praha 4, 14700

(97) **EP 2566352**  
(47) 20.08.2014  
(97) 10.11.2011  
(51) **A23L 2/04** (2006.01)  
**A23L 1/025** (2006.01)  
**A23N 1/00** (2006.01)  
**A23N 1/02** (2006.01)

(96) 29.04.2011  
(96) 11716571.2  
(73) Maguin SAS, 02800 Charmes, FR  
Hazemeyer S.A.S., 02430 Gauchy, FR  
Université de Technologie de Compiègne, 60200 Compiègne, FR  
(72) VIDAL, Olivier Pierre, F-77300 Fontainebleau, FR  
VOROBIEV, Eugène, F-60200 Compiègne, FR

(54) **Způsob a zařízení zpracování sklizených rostlin k extrakci rostlinné látky, zejména šťávy**  
(32) 1053413  
(31) 03.05.2010  
(33) FR  
(86) PCT/EP2011/056863  
(87) WO 2011/138248  
(74) PATENTSERVIS Praha a.s., Na Podkovce 281/10, Praha 4, 14700

(97) **EP 2566816**  
(47) 05.11.2014  
(97) 10.11.2011  
(51) **C01G 23/053** (2006.01)  
**C22B 3/00** (2006.01)  
**C01G 23/047** (2006.01)  
**C22B 3/44** (2006.01)  
**C22B 34/12** (2006.01)

(96) 02.05.2011  
(96) 11717274.2  
(73) Sachtleben Pigment GmbH, 47829 Krefeld, DE  
(72) OFFERMANN, Martin, 47447 Moers, DE  
RASTELBAUER, Magnus, 47228 Duisburg, DE  
DYSCHY, Sascha, 47198 Duisburg, DE  
(54) **Flokulační pomocný prostředek pro výrobu oxidu titaničitého**  
(32) 102010019375  
(31) 04.05.2010  
(33) DE  
(86) PCT/EP2011/056949  
(87) WO 2011/138272  
(74) Společná advokátní kancelář Vsetečka Zelený Švorčík Kalenský a partneři, JUDr. Pavel Zelený, Hálkova 2, Praha 2, 12000

(97) **EP 2576558**  
(47) 24.12.2014  
(97) 01.12.2011  
(51) **C07D 487/04** (2006.01)  
(96) 24.05.2011  
(96) 11724855.9  
(73) Dow AgroSciences LLC, Indianapolis, IN 46268, US  
(72) BOTT, Craig, Clare, MI 48617, US  
HAMILTON, Christopher, Midland, MI 48642, US  
ROTH, Gary, Midland, MI 48640, US  
(54) **Způsob přípravy 5-substituovaných-8-alkoxy[1,2,4]triazol [1,5-c]-pyrimidin- -2-aminů**

(32) 347968 P  
(31) 25.05.2010  
(33) US  
(86) PCT/US2011/037633  
(87) WO 2011/149861  
(74) PATENTSERVIS Praha a.s., Na Podkovce 281/10, Praha 4, 14700

(97) **EP 2581896**  
(47) 20.08.2014  
(97) 15.12.2011  
(51) **G09B 19/10** (2006.01)  
**G09B 19/00** (2006.01)  
**C08L 83/04** (2006.01)  
(96) 11.02.2011  
(96) 11792596.6  
(73) Daeil Advanced Materials Co., Ltd., Bucheon-si, Gyeonggi-do 421-806, KR  
You, Jung-hee, Incheon 403-090, KR  
(72) YOU, Jung-Hee, Incheon 403-090, KR  
(54) **Plastická hmota pro ruční práce**  
(32) 20100053756  
(31) 08.06.2010  
(33) KR  
(86) PCT/KR2011/000910  
(87) WO 2011/155685  
(74) Čermák a spol., JUDr. Karel Čermák, Elišky Peškové 15/735, Praha 5, 15000

(97) **EP 2582529**  
(47) 22.10.2014  
(97) 22.12.2011  
(51) **B60C 7/10** (2006.01)  
(96) 20.06.2011  
(96) 11749750.3  
(73) ARTIC INVESTMENTS S.A., 1611 Luxembourg, LU  
(72) VAN DE WIELE, Hugo, B - 9160 Lokeren, BE  
(54) **Pneumatika bez vzduchu**  
(32) 10166541  
(31) 18.06.2010  
(33) EP  
(86) PCT/EP2011/060227  
(87) WO 2011/157847  
(74) Společná advokátní kancelář Vsetečka Zelený Švorčík Kalenský a partneři, JUDr. Michal Havlík, Hálkova 2, Praha 2, 12000

(97) **EP 2591779**  
(47) 19.11.2014  
(97) 15.05.2013  
(51) **A61K 31/31** (2006.01)  
**A61K 9/00** (2006.01)  
(96) 06.10.2009  
(96) 13154087.4  
(73) Bausch & Lomb Incorporated, Rochester, NY 14609, US  
(72) Marlowe, Zora Teresa, Rochester, NY New York 14616, US  
Bandyopadhyay, Paramita, Webster, NY New York 14580, US  
Wang, Hongna, South Portland, Maine 04106, US  
Phillips, Eric, Ontario, NY New York 14519, US  
(54) **Topické formulace s terciárním amin oxidem**  
(32) 102975 P, 542739  
(31) 06.10.2008, 18.08.2009  
(33) US, US  
(74) Čermák Hořejš Myslíl a spol., JUDr. Karel Čermák, Národní 32, Praha 1, 11000

(97) **EP 2606891**  
(47) 05.11.2014  
(97) 26.06.2013  
(51) **A61K 31/46** (2006.01)  
**A61K 9/00** (2006.01)  
**A61K 9/12** (2006.01)  
**A61P 11/00** (2006.01)  
(96) 12.12.2012  
(96) 12196725.1  
(73) Teva Branded Pharmaceutical Products, Inc., Horsham 19044 PA, US  
(72) Zeng, Xian-Ming, Miami, US  
(54) **Inhalovaný lék zahrnující tiotropium**  
(32) 201161577315 P, 201200525  
(31) 19.12.2011, 13.01.2012  
(33) US, GB  
(74) Společná advokátní kancelář Vsetečka Zelený Švorčík Kalenský a partneři, JUDr. Michal Havlík, Hálkova 2, Praha 2, 12000

(97) **EP 2607601**  
(47) 03.09.2014  
(97) 26.06.2013  
(51) **E06B 9/00** (2006.01)  
(96) 21.12.2012  
(96) 12198921.4  
(73) McGlade, Patrick, Dundalk, IE  
(72) McGlade, Patrick, Dundalk, IE  
(54) **Protipovodňová zábrana pro dveřní otvor**  
(32) 201122177  
(31) 22.12.2011  
(33) GB  
(74) INPARTNERS GROUP, Ing. Ivan Lukšiček, Lidická 51, Brno, 60200

(97) **EP 2612881**  
(47) 05.11.2014  
(97) 10.07.2013  
(51) **C08J 9/10** (2006.01)  
**C08J 9/00** (2006.01)  
**C08J 9/04** (2006.01)  
**C08K 3/26** (2006.01)  
**C08K 9/00** (2006.01)  
**C08K 9/04** (2006.01)  
(96) 05.01.2012  
(96) 12150304.9  
(73) Omya International AG, 4665 Oftringen, CH  
(72) Raymond, Edward, Shrewsbury, VT Vermont 05738, US  
Lewis, Rabun Walker, Atlanta, GA Georgia 30306, US  
(54) **Plniva pro rigidní pěnové polymerní produkty**  
(74) ROTT, RŮŽIČKA & GUTTMANN Patentová, známková a advokátní kancelář, Ing. Jana Fuchsová, Vinohradská 37, Praha 2, 12000

(97) **EP 2621838**  
(47) 10.12.2014  
(97) 18.04.2013  
(51) **B65G 23/08** (2006.01)  
**B65G 39/12** (2006.01)  
(96) 15.10.2012  
(96) 12783876.1  
(73) Interroll Holding AG, 6592 Sant' Antonino, CH  
(72) HAGER, Dietmar, 42929 Wermelskirchen, DE  
(54) **Válečkový dopravník s podpěrou pro zachycování krouťacího momentu**  
(32) 102011115865  
(31) 13.10.2011  
(33) DE  
(86) PCT/EP2012/004305  
(87) WO 2013/053499  
(74) Čermák a spol., JUDr. Karel Čermák, Elišky Peškové 15/735, Praha 5, 15000

(97) **EP 2623616**  
(47) 10.09.2014  
(97) 07.08.2013  
(51) **C21D 7/12** (2006.01)  
(96) 03.02.2012  
(96) 12153851.6  
(73) TI Automotive (Heidelberg) GmbH, 69123 Heidelberg, DE  
(72) Fiedler, Uwe, 68804 Altlufheim, DE  
Hersel, Walter, 71229 Leonberg, DE  
Rath, Stephan, 71665 Vaihingen, DE  
(54) **Způsob autofretáže**  
(74) Čermák a spol., JUDr. Karel Čermák, Elišky Peškové 15/735, Praha 5, 15000

(97) **EP 2628756**  
(47) 28.01.2015  
(97) 21.08.2013  
(51) **C08G 18/48** (2006.01)  
**C08G 18/50** (2006.01)  
(96) 15.02.2012  
(96) 12155553.6  
(73) Bayer Intellectual Property GmbH, 40789 Monheim, DE  
(72) Dr. Albach, Rolf, 51061 Köln, DE  
Haselbach, Monika, 51061 Köln, DE  
Fietz, Harald, 51377 Leverkusen, DE

(54) **Polotvrdé pěnové hmoty na bázi polyurethanů, jejich příprava a použití**  
(74) Traplová Hakr Kubát, advokátní a patentová kancelář, Ing. Eduard Hakr, Přístavní 24, Praha 7, 17000

(97) **EP 2631411**  
(47) 24.09.2014  
(97) 28.08.2013  
(51) **E06B 9/42** (2006.01)  
(96) 26.02.2013  
(96) 13156836.2  
(73) Fourds Limited, Draperstown, L/Derry BT45 7AG, GB  
(72) Diamond, Cormac, Drapertown, County L/Derry BT45 7AG, GB  
McCullagh, Kevin, Drapertown, County L/Derry BT45 7AG, GB  
(54) **Hlavová sestava pro roletu s motorickým pohonem**  
(32) 201203370  
(31) 27.02.2012  
(33) GB  
(74) INPARTNERS GROUP, Ing. Ivan Lukšiček, Lidická 51, Brno, 60200

(97) **EP 2636294**  
(47) 08.10.2014  
(97) 11.09.2013  
(51) **A01C 7/20** (2006.01)  
(96) 30.01.2013  
(96) 13153212.9  
(73) Kverneland AS, 4355 Kverneland, NO  
(72) Budde, Michael, 59609 Anröchte, NO  
(54) **Zařízení pro absorpci energie v nebo na dopravním kanále radlice**  
(32) 102012101926  
(31) 07.03.2012  
(33) DE  
(74) Společná advokátní kancelář Všetečka Zelený Švorčík Kalenský a partneři, JUDr. Michal Havlík, Hálkova 2, Praha 2, 12000

(97) **EP 2639177**  
(47) 31.12.2014  
(97) 18.09.2013  
(51) **B65D 35/38** (2006.01)  
(96) 07.01.2008  
(96) 13171957.7  
(73) AptarGroup, Inc., Crystal Lake, IL 60014, US  
(72) Hickok, Alan P., Mukwonago, WI Wisconsin 53149, US  
Smith, Kelly A., East Troy, WI Wisconsin 53120, US  
(54) **Nosná prstencová sestava ventilů**  
(32) 655522  
(31) 19.01.2007  
(33) US  
(74) AK Štros & Kusák, JUDr. David Štros, Národní 32, Praha 1, 11000

(97) **EP 2640467**  
(47) 17.12.2014  
(97) 24.05.2012  
(51) **A61P 35/00** (2006.01)  
**A61K 31/495** (2006.01)  
**C07D 401/12** (2006.01)  
(96) 17.11.2011  
(96) 11790916.8  
(73) Novartis AG, 4056 Basel, CH  
(72) BERGHAUSEN, Joerg, CH-4002 Basel, CH  
REN, Haixia, Shanghai 201203, CN  
(54) **Krystalická forma inhibitoru interakce MDM2/4 a p53**  
(32) PCT/CN2010/078927  
(31) 19.11.2010  
(33) CN  
(86) PCT/EP2011/070385  
(87) WO 2012/066095  
(74) Traplová Hakr Kubát, advokátní a patentová kancelář, Ing. Jan Kubát, Přístavní 24, Praha 7, 17000

(97) **EP 2645395**  
(47) 12.11.2014  
(97) 02.10.2013  
(51) **H01H 33/666** (2006.01)  
**H01H 33/662** (2006.01)  
(96) 26.03.2012

(96) 12161169.3  
(73) ABB Technology AG, 8050 Zürich, CH  
(72) Belloni, Francesco, 24124 Bergamo, IT  
Bertolotto, Pierino, 24128 Bergamo, IT  
(54) **Elektrické spínací zařízení a související elektrický přístroj**  
(74) Ing. František Kania, Mendlovo náměstí 907/1a, Brno střed, Staré, 60300

(97) **EP 2647443**  
(47) 12.11.2014  
(97) 09.10.2013  
(51) **B08B 9/08** (2006.01)  
(96) 16.06.2011  
(96) 13003417.6  
(73) Peböck, Helmut, 3100 St. Pölten, AT  
(72) Peböck, Helmut, A-3100 St. Pölten, AT  
Völker, Roland, A-3131 Inzersdorf ob der Traisen, AT  
(54) **Zařízení k čištění nádob**  
(32) 9922010  
(31) 16.06.2010  
(33) AT  
(74) KANIA\*SEDLÁK\*SMOLA Patentová a známková kancelář, Ing. Jiří Malůšek, Mendlovo náměstí 1a, Brno, 60300

(97) **EP 2651767**  
(47) 05.11.2014  
(97) 21.06.2012  
(51) **B65B 31/02** (2006.01)  
(96) 12.12.2011  
(96) 11813399.0  
(73) Blu Pack Di Scolaro Mauro, 20063 Cernusco Sul Naviglio, IT  
Extru SA, 31840 Huarte Araquil Navarra, ES  
(72) SCOLARO, Mauro, 20063 Cernusco sul Naviglio, IT  
(54) **Zařízení pro vakuové balení, zejména potravinářských produktů**  
(32) TV20100164  
(31) 13.12.2010  
(33) IT  
(86) PCT/IB2011/055606  
(87) WO 2012/080932  
(74) Rott, Růžička & Guttman Patentové, známkové a advokátní kanceláře, Ing. Ivana Menšíková, Vinohradská 37/938, Praha 2, 12000

(97) **EP 2655744**  
(47) 05.11.2014  
(97) 28.06.2012  
(51) **E01F 8/00** (2006.01)  
(96) 14.12.2011  
(96) 11815841.9  
(73) Kirchdorfer Fertigteilhholding GmbH, 2752 Wöllersdorf, AT  
(72) BARNAS, Alexander, A-1030 Wien, AT  
(54) **Zvukově izolační dílec**  
(32) 21252010  
(31) 23.12.2010  
(33) AT  
(86) PCT/AT2011/000495  
(87) WO 2012/083319  
(74) Čermák a spol., JUDr. Karel Čermák, Elišky Peškové 15/735, Praha 5, 15000

(97) **EP 2660416**  
(47) 17.09.2014  
(97) 06.11.2013  
(51) **E06B 3/263** (2006.01)  
**E06B 3/30** (2006.01)  
**E06B 3/58** (2006.01)  
(96) 14.03.2013  
(96) 13159303.0  
(73) Uniform S.p.A., 37046 Minerbe VR, IT  
(72) Tenzon, Franco, I-37046 Minerbe (VR), IT  
(54) **Okno, dveře nebo podobný prvek s izolačním krytem a způsob jeho instalace**  
(32) PD20120132  
(31) 03.05.2012  
(33) IT  
(74) Rott, Růžička & Guttman Patentové, známkové a advokátní kanceláře, JUDr. Ing. Miloslav Hainz, Vinohradská 37/938, Praha 2, 12000

(97) **EP 2665982**  
(47) 03.12.2014  
(97) 26.07.2012  
(51) **F41A 21/48** (2006.01)  
(96) 17.01.2011  
(96) 11711950.3  
(73) Sako OY, 11100 Riihimäki, FI  
(72) AALTO, Juha, FI-11100 Riihimäki, FI  
(54) **Palná zbraň a systém palné zbraně**  
(86) PCT/FI2011/050032  
(87) WO 2012/098283  
(74) Rott, Růžička & Guttmann Patentové, známkové a advokátní kanceláře,  
JUDr. Ing. Miloslav Hainz, Vinohradská 37/938, Praha 2, 12000

(97) **EP 2668181**  
(47) 05.11.2014  
(97) 02.08.2012  
(51) **C07D 403/12** (2006.01)  
**C07D 407/12** (2006.01)  
**C07D 409/12** (2006.01)  
**A61K 31/4155** (2006.01)  
**A61P 29/00** (2006.01)  
(96) 20.01.2012  
(96) 12700695.5  
(73) Boehringer Ingelheim International GmbH, 55216 Ingelheim, DE  
(72) ANDERSKEWITZ, Ralf, 55216 Ingelheim am Rhein, DE  
MARTYRES, Dominic, 55216 Ingelheim am Rhein, DE  
OOST, Thorsten, 55216 Ingelheim am Rhein, DE  
RIST, Wolfgang, 55216 Ingelheim am Rhein, DE  
SEITHER, Peter, 55216 Ingelheim am Rhein, DE  
(54) **Pyrazolové sloučeniny jako antagonisté CRTH2**  
(32) 11151876  
(31) 24.01.2011  
(33) EP

(86) PCT/EP2012/050830  
(87) WO 2012/101043  
(74) KOREJZOVÁ & SPOL., v.o.s., JUDr. Petra Korejzová, Korunní, Praha  
10, 10100

(97) **EP 2692865**  
(47) 10.12.2014  
(97) 05.02.2014  
(51) **C12N 15/10** (2006.01)  
**C12N 15/90** (2006.01)  
(96) 30.07.2012  
(96) 12178529.9  
(73) NBE-Therapeutics LLC, 4057 Basel, CH  
(72) Grawunder, Ulf, 5057 Basel, CH  
(54) **Transpozici-zprostředkovaná identifikace specifických vazebných  
nebo funkčních proteinů**  
(74) Traplová Hakr Kubát, advokátní a patentová kancelář, Ing. Eduard Hakr,  
Přístavní 24, Praha 7, 17000

(97) **EP 2746339**  
(47) 12.11.2014  
(97) 25.06.2014  
(51) **C08L 77/00** (2006.01)  
**C08L 77/06** (2006.01)  
**C08K 7/14** (2006.01)  
(96) 18.12.2012  
(96) 12197634.4  
(73) EMS-PATENT AG, 7013 Domat / Ems, CH  
(72) Bayer, Andreas, Dr., 7013 Domat/Ems, CH  
Lamberts, Nikolai, 7402 Bonaduz, CH  
Hoffmann, Botho, 7013 Domat/Ems, CH  
Hewel, Manfred, Dr., 7013 Domat/Ems, CH  
Thomas, Oliver, Dr., 7013 Domat/Ems, CH  
(54) **Polyamidová tvarovací hmota a z ní vyrobená tvarová tělesa**  
(74) Společná advokátní kancelář Všetečka Zelený Švorčík Kalenský a  
partneři, JUDr. Michal Havlík, Hálkova 2, Praha 2, 12000

## Zveřejněné opravené překlady evropských patentových spisů

U následujících udělených evropských patentů s účinky pro Českou republiku byl majitelem předložen opravený překlad patentového spisu do českého jazyka (§35d odst. 2 zákona č. 527/1990 Sb., v platném znění).

Dattem zveřejnění opraveného překladu evropského patentového spisu je datum publikace tohoto Věstníku.

(97) EP 2504934

## Evropské patenty zachované v pozměněném nebo omezeném znění

V této části jsou uvedeny evropské patenty s účinky pro Českou republiku, které byly Evropským úřadem podle článku 102 Úmluvy o udělování evropských patentů zachovány v omezeném znění podle čl. 105a - 105c EPC 2000, nebo v pozměněném znění (§ 35f zákona č. 527/1990 Sb., v platném znění).

(97)	Datum oznámení o zachování patentu	(97)	Datum oznámení o zachování patentu
EP 1716080	11.02.2015	EP 1971052	11.02.2015
EP 1765600	11.02.2015	EP 2173568	11.02.2015
EP 1778406	11.02.2015		

## Evropské patenty zrušené Evropským patentovým úřadem

Následující evropské patenty udělené Evropským patentovým úřadem s účinky pro Českou republiku byly zrušeny Evropským patentovým úřadem podle článku 102 Úmluvy o udělování evropských patentů (§ 35f odst. 2 zákona č. 527/1990 Sb., v platném znění).

(97) EP 1543872 (97) EP 1598475 (97) EP 1655584 (97) EP 2262793

## MM4A

### Zánik evropských patentů nezaplacením poplatků za udržování platnosti patentu

Následující evropské patenty udělené Evropským patentovým úřadem s účinky pro Českou republiku zanikly pro nezaplacení poplatků za udržování platnosti patentu (§ 22 písm. b) zákona č. 527/1990 Sb., v platném znění).

(97) EP 1385382	(97) EP 1625889	(97) EP 1842564	(97) EP 2185247
(97) EP 1389636	(97) EP 1654129	(97) EP 1851601	(97) EP 2195311
(97) EP 1391517	(97) EP 1658218	(97) EP 1890275	(97) EP 2284420
(97) EP 1391965	(97) EP 1663746	(97) EP 1919988	(97) EP 2287877
(97) EP 1417267	(97) EP 1734995	(97) EP 1929146	(97) EP 2289824
(97) EP 1432380	(97) EP 1762230	(97) EP 2022924	(97) EP 2335001
(97) EP 1532364	(97) EP 1779705	(97) EP 2028114	(97) EP 2464587
(97) EP 1545221	(97) EP 1789067	(97) EP 2059508	
(97) EP 1576132	(97) EP 1789180	(97) EP 2157111	

## PD4A

### Převod práv a ostatní změny majitelů evropských patentů

(97) <b>EP 1408952</b>	(97) <b>EP 2057136</b>
(73) WisTa Laboratories Ltd., Singapore 658066, SG	(73) WisTa Laboratories Ltd., Singapore 658066, SG
<hr/>	
(97) <b>EP 1799662</b>	(97) <b>EP 2317324</b>
(73) WisTa Laboratories Ltd., Singapore 658066, SG	(73) Maastricht University, 6211 LK Maastricht, NL
<hr/>	
(97) <b>EP 2001556</b>	(97) <b>EP 2397486</b>
(73) WisTa Laboratories Ltd., Singapore 658066, SG	(73) BASF Enzymes LLC, San Diego, 92121, CA, US
<hr/>	
(97) <b>EP 2013191</b>	(97) <b>EP 2430007</b>
(73) WisTa Laboratories Ltd., Singapore 658066, SG	(73) WisTa Laboratories Ltd., Singapore 658066, SG

**FG1K**

**Zapsané užité vzory - přehled podle čísel zápisu**

V období uzávěrky tohoto čísla Věstníku zapsal Úřad průmyslového vlastnictví tyto užité vzory.

27806	<i>E 05 C 17/52</i>	(2006.01)	27817	<i>E 04 C 1/39</i>	(2006.01)	27828	<i>B 01 J 21/08</i>	(2006.01)
27807	<i>B 44 F 1/06</i>	(2006.01)	27818	<i>B 32 B 7/04</i>	(2006.01)	27829	<i>C 10 L 1/04</i>	(2006.01)
27808	<i>H 05 B 6/00</i>	(2006.01)	27819	<i>A 23 L 1/317</i>	(2006.01)	27830	<i>E 01 C 13/00</i>	(2006.01)
27809	<i>A 47 B 21/00</i>	(2006.01)	27820	<i>F 16 C 23/04</i>	(2006.01)	27831	<i>E 01 C 13/00</i>	(2006.01)
27810	<i>G 01 C 15/04</i>	(2006.01)	27821	<i>G 01 G 19/40</i>	(2006.01)	27832	<i>F 03 C 1/013</i>	(2006.01)
27811	<i>E 04 B 1/76</i>	(2006.01)	27822	<i>F 16 C 23/04</i>	(2006.01)	27833	<i>B 62 K 21/18</i>	(2006.01)
27812	<i>G 10 D 3/14</i>	(2006.01)	27823	<i>F 03 D 3/04</i>	(2006.01)	27834	<i>B 21 J 7/28</i>	(2006.01)
27813	<i>F 25 B 35/02</i>	(2006.01)	27824	<i>G 09 F 3/03</i>	(2006.01)	27835	<i>G 03 B 21/56</i>	(2006.01)
27814	<i>E 04 C 5/01</i>	(2006.01)	27825	<i>F 01 K 13/00</i>	(2006.01)	27836	<i>F 28 D 9/00</i>	(2006.01)
27815	<i>G 01 N 23/08</i>	(2006.01)	27826	<i>H 01 M 10/04</i>	(2006.01)	27837	<i>B 23 Q 17/00</i>	(2006.01)
27816	<i>B 01 L 7/00</i>	(2006.01)	27827	<i>B 65 D 41/10</i>	(2006.01)	27838	<i>C 09 D 5/14</i>	(2006.01)

**FG1K**

**Zapsané užité vzory - řazené podle MPT**

(51)	<i>A23L 1/317</i>	(2006.01)	(11)	27834
	<i>A23L 1/218</i>	(2006.01)	(21)	<b>2014-30473</b>
	<i>A23L 1/31</i>	(2006.01)	(22)	18.12.2014
	<i>A23B 4/12</i>	(2006.01)	(47)	16.02.2015
(11)	27819		(73)	Hydraulické stroje a zařízení s.r.o., Blansko, CZ
(21)	<b>2014-30212</b>		(72)	Tomášek Pavel Ing., Černá Hora, CZ
(22)	05.11.2014		(54)	<b>Hydraulický pohon protiběžného hydraulického bucharu</b>
(47)	16.02.2015		(74)	Patentový zástupce, doc. Ing. Jindřich Špaček, Svatopluka Čecha 106A, Brno, 61200
(73)	Stehlík Vladimír, Dobšice, CZ			
(72)	Stehlík Vladimír, Dobšice, CZ		(51)	<i>B23Q 17/00</i>
(54)	<b>Zeleninová směs masa a vykvašeného zelí</b>			<i>B23Q 17/09</i>
(74)	Pavel Reichel a kol., Ing. Pavel Reichel, Lopatecká 14, Praha 4, 14700			<i>B23B 25/06</i>
				<i>B23B 27/16</i>
(51)	<i>A47B 21/00</i>	(2006.01)	(11)	27837
	<i>A47B 17/02</i>	(2006.01)	(21)	<b>2014-30518</b>
(11)	27809		(22)	30.12.2014
(21)	<b>2014-29859</b>		(47)	16.02.2015
(22)	12.08.2014		(73)	Technická univerzita v Liberci, Liberec 1, CZ
(47)	16.02.2015		(72)	Ledvina Miloslav Ing., Šluknov, CZ
(73)	Regina Havířová, Arela nábytek, Rousínov, CZ			Dvořáčková Štěpánka Ing., Liberec 1, CZ
(72)	Tannenberger Vladimír, Rousínov, CZ		(54)	<b>Konstrukční uspořádání soustružnického nože s vyměnitelnou břitovou destičkou pro hodnocení teploty, řezných sil, drsnosti povrchu a rozměrové přesnosti v průběhu soustružnických operací</b>
(54)	<b>Stůl pro počítačovou učebnu</b>		(74)	STRNAD Patentová a známková kancelář, Ing. Václav Strnad, Rychtářská 375/31, Liberec 14, 46014
(74)	Ing. Libor Markes, Grohova 54, Brno, 60200			
(51)	<i>B01J 21/08</i>	(2006.01)	(51)	<i>B32B 7/04</i>
	<i>B01J 21/06</i>	(2006.01)		<i>B32B 7/10</i>
	<i>C01G 23/00</i>	(2006.01)		<i>B32B 5/26</i>
(11)	27828			<i>B32B 5/16</i>
(21)	<b>2014-30398</b>			<i>B32B 27/18</i>
(22)	06.12.2014			<i>B32B 27/02</i>
(47)	16.02.2015			<i>B82B 3/00</i>
(73)	Výzkumný ústav anorganické chemie, a. s., Ústí nad Labem, CZ			<i>D06M 15/00</i>
(72)	Tokarová Věnceslava, Ústí nad Labem, CZ		(11)	27818
	Krupová Dagmar, Ústí nad Labem, CZ		(21)	<b>2014-30209</b>
	Ryšánek Petr, Ústí nad Labem, CZ		(22)	31.10.2014
(54)	<b>Tvarovaný titanosilikátový katalyzátor</b>		(47)	16.02.2015
(74)	Mgr. Ing. Stanislav Babický, Budovatelů 2407, Most, 43401		(73)	Rambouský Rudolf, Příkosice, CZ
				Beran Jan Ing., Horní Bříza, CZ
(51)	<i>B01L 7/00</i>	(2006.01)	(72)	Rambouský Rudolf, Příkosice, CZ
	<i>G01N 23/00</i>	(2006.01)		Beran Jan Ing., Horní Bříza, CZ
(11)	27816		(54)	<b>Textilní nanokompozit</b>
(21)	<b>2014-30185</b>		(74)	POLÁČEK a kol. patentoprávní a známková kancelář, Ing. Jiří Poláček, Dominikánská 6, Plzeň, 30112
(22)	30.10.2014			
(47)	16.02.2015		(51)	<i>B44F 1/06</i>
(73)	Univerzita Palackého v Olomouci, Olomouc, CZ			<i>B44C 3/12</i>
(72)	Navářík Jakub Mgr., Přerov, CZ		(11)	27807
	Novák Petr Mgr., Olomouc, CZ		(21)	<b>2014-29542</b>
	Pechoušek Jiří RNDr., Olomouc, CZ		(22)	09.05.2014
	Machala Libor doc. RNDr., Kyjov, CZ		(47)	16.02.2015
(54)	<b>Víceúčelový zalévací kryostat s multifunkční měřicí celou</b>			
(51)	<i>B21J 7/28</i>	(2006.01)		
	<i>B21J 7/34</i>	(2006.01)		



(73) PRECIOSA - LUSTRY, a.s., Kamenický Šenov, CZ  
(72) Hejkal Vladimír Ing., Liberec, CZ  
(54) **Hybridní plošná dekorativní síť**  
(74) Preciosa a.s., Mgr. Marcela Kleinová, Opletalova 3197, Jablonec nad Nisou, 46667

(51) **B62K 21/18** (2006.01)  
**B62K 21/00** (2006.01)  
**B62K 11/14** (2006.01)  
**B62K 11/00** (2006.01)

(11) 27833  
(21) **2014-30428**  
(22) 12.12.2014  
(47) 16.02.2015  
(73) Vysoká škola báňská- Technická univerzita Ostrava, Ostrava- Poruba, CZ  
(72) Šmiraus Jakub Ing., Zábřeh, CZ  
Richtář Michal Ing., Ostrava 8, CZ  
Míková Jana Ing., Ostrava- Martinov, CZ  
Halama Radim doc. Ing., Sviadnov, CZ  
(54) **Zařízení pro změnu geometrie řízení vozidla**  
(74) INPARTNERS GROUP, Ing. Dušan Kendereški, Lidická 51, Brno, 60200

(51) **B65D 41/10** (2006.01)  
**B65D 41/16** (2006.01)

(11) 27827  
(21) **2014-30396**  
(22) 05.12.2014  
(47) 16.02.2015  
(73) BOGRAN LTD., Salford, Manchester, GB  
(72) Mareš Vladimír, Stráž pod Ralskem, CZ  
Záveský Martin, Liberec, CZ  
(54) **Zařízení pro nalévání kapalín**  
(74) RETROPATENT s.r.o., Mgr. Kamil Kolátor, Dobiášova 1246/29, Liberec VI, 46006

(51) **C09D 5/14** (2006.01)

(11) 27838  
(21) **2015-30585**  
(22) 14.01.2015  
(47) 16.02.2015  
(73) SYNPO, akciová společnost, Pardubice, CZ  
(72) Zetková Kateřina Ing., Pardubice, CZ  
Horálek Jiří Ing., Pardubice, CZ  
(54) **Nátěrový systém na bázi polymerní matrice obsahující alespoň jednu biocidní komponentu tvořenou funkčním polymerním kompozitem**  
(74) PatentCentrum Sedláč a Partners s.r.o., Husova 5, České Budějovice, 37001

(51) **C10L 1/04** (2006.01)

(11) 27829  
(21) **2014-30399**  
(22) 06.12.2014  
(47) 16.02.2015  
(73) Výzkumný ústav anorganické chemie, a. s., Ústí nad Labem, CZ  
(72) Vráblík Aleš, Teplice- Řetenice, CZ  
Hidalgo Herrador José Miguel, Třebívlice, CZ  
Černý Radek, Most, CZ  
(54) **Směsný topný olej**  
(74) Mgr. Ing. Stanislav Babický, Budovatelů 2407, Most, 43401

(51) **E01C 13/00** (2006.01)  
**E01C 13/06** (2006.01)  
**E01C 13/04** (2006.01)

(11) 27830  
(21) **2014-30403**  
(22) 08.12.2014  
(47) 16.02.2015  
(73) INTERTECH PLUS s.r.o., Kuřim, CZ  
(72) Czepa Jiří, Vohančice, CZ  
(54) **Povrch venkovního sportoviště**  
(74) Ing. Dobroslav Musil, patentová kancelář, Ing. Dobroslav Musil, Cejl 38, Brno, 60200

(51) **E01C 13/00** (2006.01)  
**E01C 13/04** (2006.01)

(11) 27831  
(21) **2014-30404**  
(22) 08.12.2014  
(47) 16.02.2015  
(73) INTERTECH PLUS s.r.o., Kuřim, CZ  
(72) Czepa Jiří, Vohančice, CZ  
(54) **Prvek pro tlumení nárazu, zejména pro hřiště nebo herny**  
(74) Ing. Dobroslav Musil, patentová kancelář, Ing. Dobroslav Musil, Cejl 38, Brno, 60200

(51) **E04B 1/76** (2006.01)  
**E04B 1/41** (2006.01)

(11) 27811  
(21) **2014-29987**  
(22) 17.09.2014  
(47) 16.02.2015  
(73) Vysoké učení technické v Brně , fakulta stavební, Brno, CZ  
PREFA KOMPOZITY, a.s., Brno, CZ  
(72) Štěpánek Petr prof. RNDr. Ing., Brno, CZ  
Girgle František Ing., Olešnice, CZ  
Prokeš Jan Ing., Syrovice, CZ  
(54) **Sestava prvků pro kotvení**  
(74) Martin Kořistka, patentový zástupce  
\*moraviapatent\*, P. O. Box 20, Brno, 62100

(51) **E04C 1/39** (2006.01)  
**E04F 17/02** (2006.01)

(11) 27817  
(21) **2014-30199**  
(22) 31.10.2014  
(47) 16.02.2015  
(73) Xella CZ, s.r.o., Hrušovany u Brna, CZ  
(54) **Kominová tvárnice z autoklávovaného pórobetonu**  
(74) Langrova, s.r.o., Skrětova 48, Plzeň, 30100

(51) **E04C 5/01** (2006.01)  
**E04B 1/41** (2006.01)

(11) 27814  
(21) **2014-30098**  
(22) 15.10.2014  
(47) 16.02.2015  
(73) Ústav teoretické a aplikované mechaniky AV ČR, v.v.i., Praha 9, CZ  
(72) Drdáký Miloš prof. Ing., Telč, CZ  
Urushadze Shota Ing., Radonice, CZ  
Černý Miloš Ing., Praha 7, CZ  
Vála Ondřej Ing., Praha, CZ  
(54) **Disipativní kotva pro spojení dřevěných stropů se zdívkou s tlumením seismických účinků**

(51) **E05C 17/52** (2006.01)  
**E05C 17/38** (2006.01)  
**E05D 3/06** (2006.01)  
**E05D 3/14** (2006.01)  
**E05D 11/06** (2006.01)  
**B60J 5/00** (2006.01)

(11) 27806  
(21) **2014-29409**  
(22) 31.03.2014  
(47) 16.02.2015  
(73) BRANO a.s., Hradec nad Moravicí, CZ  
(72) Rolný Benedikt, Chuchelná, CZ  
(54) **Systém pro ustavení dveří do požadované polohy**  
(74) RETROPATENT s.r.o., Mgr. Kamil Kolátor, Dolní nám. 679/5, Jablonec nad Nisou, 46601

(51) **F01K 13/00** (2006.01)  
**F01D 25/20** (2006.01)  
**F01K 21/04** (2006.01)  
**F01K 19/00** (2006.01)

(11) 27825  
(21) **2014-30325**  
(22) 14.11.2014  
(47) 16.02.2015  
(73) Vysoká škola báňská- Technická univerzita Ostrava, Ostrava- Poruba, CZ  
(72) Ochodek Tadeáš doc. Dr. Ing., Ostrava- Krásné Pole, CZ

- Koloničný Jan Ing., Metylovice, CZ  
Horák Jiří Ing., Vřesina, CZ  
Krpec Kamil Ing., Moravská Ostrava, CZ  
Hopan František Ing., Ostrava- Poruba, CZ
- (54) **Kontejnerové provedení jednotky s omezeným výkonem pro organický Rankinův cyklus**
- 
- (51) **F03C 1/013** (2006.01)  
**F03C 1/40** (2006.01)  
**F15B 13/00** (2006.01)  
**F15B 15/28** (2006.01)
- (11) 27832  
(21) **2014-30421**  
(22) 10.12.2014  
(47) 16.02.2015  
(73) Vysoká škola báňská- Technická univerzita Ostrava, Ostrava- Poruba, CZ  
(72) Noskvič Petr prof. Ing., Dolní Lhota, CZ  
Veselý František Ing., Horní Maršov, CZ  
Mahdal Miroslav Ing., Bánov, CZ  
Bureček Adam Ing., Kozmice, CZ  
Dobeš Josef Ing., Dobrá, CZ  
Veselý Martin Ing., Horní Maršov, CZ
- (54) **Uspořádání přímočarého hydraulického motoru**
- (74) INPARTNERS GROUP, Ing. Dušan Kendereški, Lidická 51, Brno, 61200
- 
- (51) **F03D 3/04** (2006.01)
- (11) 27823  
(21) **2014-30286**  
(22) 19.11.2014  
(47) 16.02.2015  
(73) Šamaj Pavol Ing., Slovenská Ves- pošta, SK  
(72) Šamaj Pavol Ing., Slovenská Ves- pošta, SK  
(54) **Větrná elektrárna s nízkotlakým radiálním ventilátorem**
- (74) Ing. Pavel Nádvořník s.r.o., Ing. Pavel Nádvořník, Sokola Tůmy 1099/1, Ostrava- Mariánské Hory, 70900
- 
- (51) **F16C 23/04** (2006.01)  
**F16C 23/10** (2006.01)  
**F16C 25/04** (2006.01)  
**F16C 17/02** (2006.01)
- (11) 27820  
(21) **2014-30266**  
(22) 04.11.2014  
(47) 16.02.2015  
(73) Vysoká škola báňská- Technická univerzita Ostrava, Ostrava- Poruba, CZ  
(72) Šiměk Jiří Ing., Praha 4, CZ  
Tůma Jiří Ing., Štamberk, CZ  
Škuta Jaromír Ing., Vratimov, CZ  
Mahdal Miroslav Ing., Bánov, CZ
- (54) **Sestava aktivního ložiskového stojanu a ložiska**
- (74) INPARTNERS GROUP, Ing. Dušan Kendereški, Lidická 51, Brno, 61200
- 
- (51) **F16C 23/04** (2006.01)  
**F16C 23/10** (2006.01)  
**F16C 25/04** (2006.01)  
**F16C 17/02** (2006.01)
- (11) 27822  
(21) **2014-30272**  
(22) 04.11.2014  
(47) 16.02.2015  
(73) Vysoká škola báňská- Technická univerzita Ostrava, Ostrava- Poruba, CZ  
(72) Tůma Jiří Ing., Štamberk, CZ  
Šiměk Jiří Ing., Praha 4, CZ  
Mahdal Miroslav Ing., Bánov, CZ  
Škuta Jaromír Ing., Vratimov, CZ  
Šuránek Pavel Ing., Hlučín, CZ  
Wagnerová Renata doc. Ing., Ostrava, CZ  
Starý Vladimír, Čavisov, CZ
- (54) **Zařízení aktivního řízení vibrací kluzných ložisek s použitím piezoaktuátorů**
- (74) INPARTNERS GROUP, Ing. Dušan Kendereški, Lidická 51, Brno, 61200
- 
- (51) **F25B 35/02** (2006.01)  
**F25B 37/00** (2006.01)  
**F25B 41/00** (2006.01)  
**F17C 13/02** (2006.01)
- F17C 5/06** (2006.01)
- (11) 27813  
(21) **2014-30078**  
(22) 03.10.2014  
(47) 16.02.2015  
(73) Vysoká škola báňská- Technická univerzita Ostrava, Ostrava- Poruba, CZ  
(72) Zegzulka Jiří prof. Ing., Ludgeřovice, CZ  
Nečas Jan Ing., Ostrava- Habrová, CZ  
Žurovec David Ing., Fryčovice, CZ  
Gelnar Daniel Ing., Ostrava- Poruba, CZ  
Rozbroj Jiří Ing., Zlaté Hory, CZ  
Hlosta Jakub Ing., Nošovice, CZ
- (54) **Multifunkční plnicí jednotka plynu**
- (74) INPARTNERS GROUP, Ing. Dušan Kendereški, Lidická 51, Brno, 60200
- 
- (51) **F28D 9/00** (2006.01)  
**F28F 3/04** (2006.01)  
**F28F 3/12** (2006.01)
- (11) 27836  
(21) **2014-30513**  
(22) 23.12.2014  
(47) 16.02.2015  
(73) 2VV s.r.o., Pardubice, CZ  
Technická univerzita v Liberci, Liberec 1, CZ
- (72) Chlup Jaroslav Ing., Pardubice, CZ  
Hazuka Filip, Pardubice, CZ  
Dvořák Václav doc. Ing., Liberec, CZ  
Vít Tomáš Doc. Ing., Liberec VIII, CZ
- (54) **Entalpický výměník tepla**
- (74) Ing. Dobroslav Musil, patentová kancelář, Ing. Dobroslav Musil, Cejl 38, Brno, 60200
- 
- (51) **G01C 15/04** (2006.01)  
**G01C 15/08** (2006.01)  
**G09F 7/18** (2006.01)
- (11) 27810  
(21) **2014-29962**  
(22) 11.09.2014  
(47) 16.02.2015  
(73) eGOGO servis s.r.o. König Michal, Plzeň, CZ  
(72) König Michal, Plzeň, CZ
- (54) **NFC zařízení na geodetické označování vlastnických hranic**
- 
- (51) **G01G 19/40** (2006.01)  
**G06Q 50/12** (2012.01)  
**H04W 84/12** (2009.01)
- (11) 27821  
(21) **2014-30271**  
(22) 14.11.2014  
(47) 16.02.2015  
(73) DIREKTA GROUP s.r.o., Praha 8- Libeň, CZ  
(72) Winter Lukáš, Praha 10, CZ  
Polák Ondřej, Praha 11, CZ  
Hejný Jan, Celákovice, Sedlčanky, CZ  
Batěk Miroslav, Blatná, CZ
- (54) **Zařízení pro sledování stavů a změn objemů a/nebo vah a/nebo počtů kusů zboží a nápojů v restauračních zařízeních**
- (74) Martin Krahulík, advokát, PhDr. Mgr. Martin Krahulík, Sokolovská 22, Praha 8- Karlín, 18000
- 
- (51) **G01N 23/08** (2006.01)  
**G01N 23/09** (2006.01)  
**B65G 15/08** (2006.01)
- (11) 27815  
(21) **2014-30141**  
(22) 22.10.2014  
(47) 16.02.2015  
(73) GamaServis, s.r.o., Lazsko, CZ  
(72) Hejtman Jiří RNDr., Praha 2, CZ  
Nusl Jaromír, Lešetice, CZ  
Kotner Václav, Naryšov, CZ
- (54) **Zařízení pro analýzu složení surovin dopravovaných pásovým dopravníkem**
- (74) Ing. Miroslav Karas, Strakonická 352, Příbram, 26101

(51) <b>G03B 21/56</b> (2006.01) <b>G09B 5/02</b> (2006.01)	(11) 27835 (21) <b>2014-30493</b> (22) 19.12.2014 (47) 16.02.2015 (73) LIKO-S, a.s., Slavkov u Brna, CZ (72) Musil Jan, Slavkov u Brna, CZ (54) <b>Interaktivní dělicí stěna</b> (74) Patentový zástupce, doc. Ing. Jindřich Špaček, Svatopluka Čecha 106A, Brno, 61200
(51) <b>G09F 3/03</b> (2006.01)	(11) 27824 (21) <b>2014-30309</b> (22) 22.11.2014 (47) 16.02.2015 (73) EUROSEAL a.s., Liberec 6, CZ (72) Vorel Josef Ing., Liberec 14, CZ (54) <b>Bezpečnostní plomba</b> (74) RETROPATENT s.r.o., Mgr. Kamil Kolátor, Dobiášova 1246/29, Liberec VI, 46006
(51) <b>G10D 3/14</b> (2006.01)	(11) 27812 (21) <b>2014-30054</b> (22) 29.08.2014 (47) 16.02.2015 (73) Pořízka Ivo, Zlín, CZ (72) Pořízka Ivo, Zlín, CZ

(54) <b>Mechanické uzamykatelné vibrátory s optimalizovaným ovládacím systémem</b>	(74) Ing. Dana Kreizlová, Návesní 61, Zlín- Mladcová, 76001
(51) <b>H01M 10/04</b> (2006.01)	(11) 27826 (21) <b>2014-30348</b> (22) 30.11.2014 (47) 16.02.2015 (73) Vysoká škola báňská- Technická univerzita Ostrava, Ostrava- Poruba, CZ (72) Chlebiš Petr prof. Ing., Ostrava, CZ Havel Aleš Ing., Frenštát pod Radhoštěm, CZ Sobek Martin Ing., Nošovice, CZ (54) <b>Kompaktní jednotka akumulace elektrické energie umístěná pod povrchem země</b>
(51) <b>H05B 6/00</b> (2006.01) <b>H05B 6/64</b> (2006.01) <b>H05B 6/76</b> (2006.01) <b>E01C 19/00</b> (2006.01) <b>E01C 19/08</b> (2006.01) <b>E01C 19/45</b> (2006.01)	(11) 27808 (21) <b>2014-29849</b> (22) 05.08.2014 (47) 16.02.2015 (73) Velvet Inlet Corporation s.r.o., Praha 2- Vinohrady, CZ (72) Velvéthy Arpád David, Frýdek- Místek, CZ (54) <b>Mobilní mikrovlnný ohříváč pro opravy asfaltových silnic</b> (74) JUDr. Helmut Prchala, Rekreační 27, Hlučín- Bobrovniky, 74801

### Seznam majitelů zapsaných užitéch vzorů

(73) BOGRAN LTD., Salford, Manchester, GB	(11) 27827	(51) <b>B 65 D 41/10</b>	(2006.01)	(73) Ústav teoretické a aplikované mechaniky AV ČR, v.v.i., Praha 9, CZ	(11) 27814	(51) <b>E 04 C 5/01</b>	(2006.01)
BRANO a.s., Hradec nad Moravicí, CZ	27806	<b>E 05 C 17/52</b>	(2006.01)	Velvet Inlet Corporation s.r.o., Praha 2- Vinohrady, CZ	27808	<b>H 05 B 6/00</b>	(2006.01)
DIREKTA GROUP s.r.o., Praha 8- Libeň, CZ	27821	<b>G 01 G 19/40</b>	(2006.01)	Vysoká škola báňská- Technická univerzita Ostrava, Ostrava- Poruba, CZ	27813	<b>F 25 B 35/02</b>	(2006.01)
eGOGO servis s.r.o. König Michal, Plzeň, CZ	27810	<b>G 01 C 15/04</b>	(2006.01)	Vysoká škola báňská- Technická univerzita Ostrava, Ostrava- Poruba, CZ	27833	<b>B 62 K 21/18</b>	(2006.01)
EUROSEAL a.s., Liberec 6, CZ	27824	<b>G 09 F 3/03</b>	(2006.01)	Vysoká škola báňská- Technická univerzita Ostrava, Ostrava- Poruba, CZ	27820	<b>F 16 C 23/04</b>	(2006.01)
GamaServis, s.r.o., Lazsko, CZ	27815	<b>G 01 N 23/08</b>	(2006.01)	Vysoká škola báňská- Technická univerzita Ostrava, Ostrava- Poruba, CZ	27822	<b>F 16 C 23/04</b>	(2006.01)
Hydraulické stroje a zařízení s.r.o., Blansko, CZ	27834	<b>B 21 J 7/28</b>	(2006.01)	Vysoká škola báňská- Technická univerzita Ostrava, Ostrava- Poruba, CZ	27825	<b>F 01 K 13/00</b>	(2006.01)
INTERTECH PLUS s.r.o., Kuřim, CZ	27830	<b>E 01 C 13/00</b>	(2006.01)	Vysoká škola báňská- Technická univerzita Ostrava, Ostrava- Poruba, CZ	27826	<b>H 01 M 10/04</b>	(2006.01)
INTERTECH PLUS s.r.o., Kuřim, CZ	27831	<b>E 01 C 13/00</b>	(2006.01)	Vysoká škola báňská- Technická univerzita Ostrava, Ostrava- Poruba, CZ	27832	<b>F 03 C 1/013</b>	(2006.01)
LIKO-S, a.s., Slavkov u Brna, CZ	27835	<b>G 03 B 21/56</b>	(2006.01)	Vysoké učení technické v Brně , fakulta stavební, Brno, CZ	27811	<b>E 04 B 1/76</b>	(2006.01)
PRECIOSA - LUSTRY, a.s., Kamenický Šenov, CZ	27807	<b>B 44 F 1/06</b>	(2006.01)	Výzkumný ústav anorganické chemie, a. s., Ústí nad Labem, CZ	27828	<b>B 01 J 21/08</b>	(2006.01)
PREFA KOMPOZITY, a.s., Brno, CZ	27811	<b>E 04 B 1/76</b>	(2006.01)	Výzkumný ústav anorganické chemie, a. s., Ústí nad Labem, CZ	27829	<b>C 10 L 1/04</b>	(2006.01)
Regina Havířová, Arela nábytek, Rousínov, CZ	27809	<b>A 47 B 21/00</b>	(2006.01)	Xella CZ, s.r.o., Hrušovany u Brna, CZ	27817	<b>E 04 C 1/39</b>	(2006.01)
SYNPO, akciová společnost, Pardubice, CZ	27838	<b>C 09 D 5/14</b>	(2006.01)				
Technická univerzita v Liberci, Liberec 1, CZ	27836	<b>F 28 D 9/00</b>	(2006.01)				
Technická univerzita v Liberci, Liberec 1, CZ	27837	<b>B 23 Q 17/00</b>	(2006.01)				
Univerzita Palackého v Olomouci, Olomouc, CZ	27816	<b>B 01 L 7/00</b>	(2006.01)				

(73)	(11)	(51)	(73)	(11)	(51)
2VV s.r.o., Pardubice, CZ	27836	<b>F 28 D 9/00</b>	(2006.01)	Rambouský Rudolf, Příkosice, CZ	27818 <b>B 32 B 7/04</b> (2006.01)
Beran Jan Ing., Horní Bříza, CZ	27818	<b>B 32 B 7/04</b>	(2006.01)	Stehlík Vladimír, Dobšice, CZ	27819 <b>A 23 L 1/317</b> (2006.01)
Požizka Ivo, Zlín, CZ	27812	<b>G 10 D 3/14</b>	(2006.01)	Šamaj Pavol Ing., Slovenská Ves- pošta, SK	27823 <b>F 03 D 3/04</b> (2006.01)

**FG4Q**

**Zapsané průmyslové vzory - přehled podle čísel zápisu**

V období uzávěrky tohoto čísla Věstníku zapsal Úřad průmyslového vlastnictví tyto průmyslové vzory:

36333 19-08  
36334

36335 06-04, 06-02  
36336 20-03

**FG4Q**

**Zapsané průmyslové vzory - přehled podle tříd**

(51) **06-04, 06-02**

(11) 36335

(21) 2014-39866

(22) 25.03.2014

(15) 13.02.2015

(54) **nábytek-postele, nábytek pro ukládání**

(28) 7

(73) Hřebíčková Radmila Ing., Brno, CZ

(72) Hřebíčková Radmila Ing., Brno, CZ



1.1

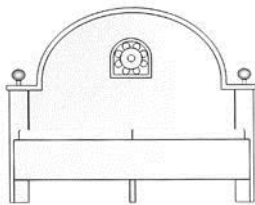

1.2

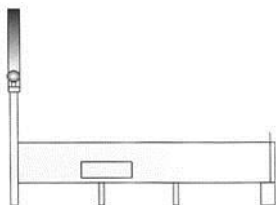

1.3



2.1

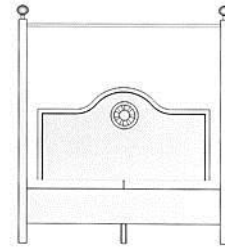

2.2

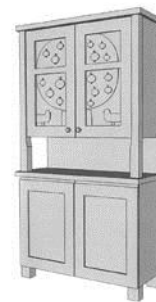

3.1

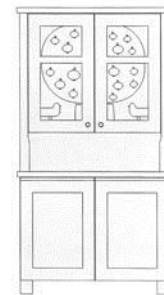

3.2

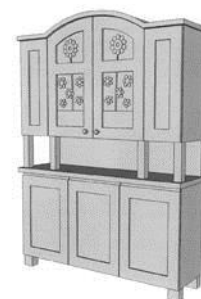

4.1



4.2

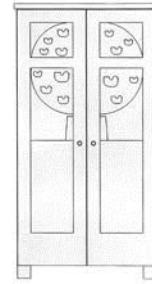

6.2

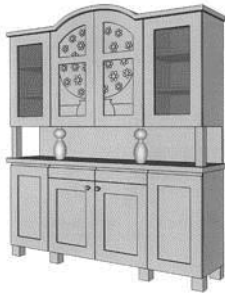

5.1



7.1

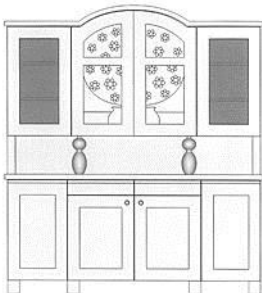

5.2

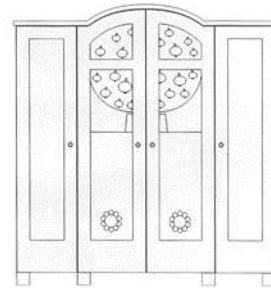

7.2

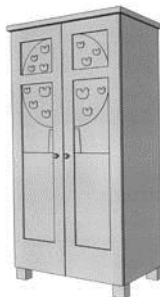

6.1

- (51) **19-08**  
(11) 36333  
(21) 2013-39770  
(22) 13.12.2013  
(15) 13.02.2015  
(54) **Štítek na zboží**  
(28) 8  
(73) VIRGINA s.r.o., Brno, Komárov, CZ  
(72) Vu Tien Dung, Brno, CZ  
(74) Ing. Vítězslav Žák, patentový zástupce, Ostopovická 4, Troubsko, 66441



1.1



2.1

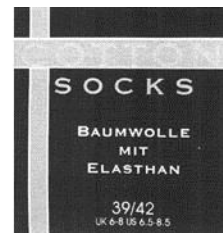

7.1



3.1

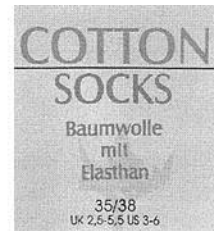

8.1

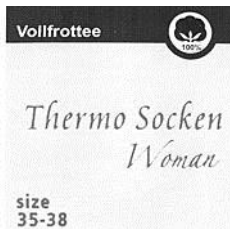

4.1

- (51) **20-03**  
(11) 36336  
(21) 2014-39869  
(22) 26.03.2014  
(15) 13.02.2015  
(54) **Elektronické informační panely**  
(28) 2  
(73) Herman Ivo Ing., Moravany, CZ  
(72) Herman Ivo Ing., Moravany, CZ



5.1



1.1



6.1

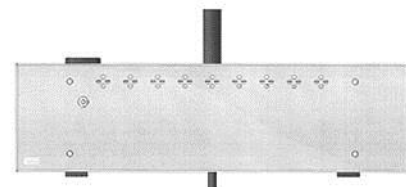

1.2





1.3



1.4

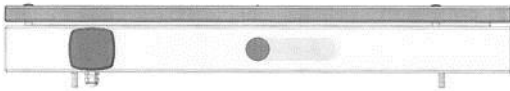

1.5

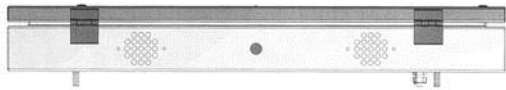

1.6

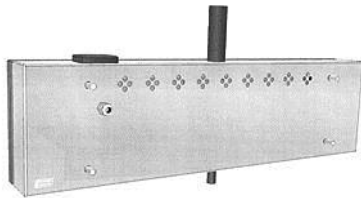

1.7



1.8

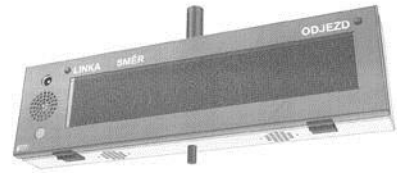

1.9

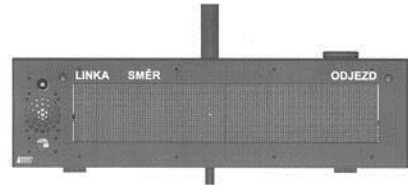

2.1



2.2



2.3



2.4

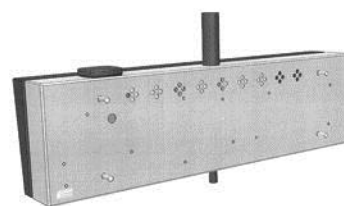

2.7



2.5



2.8



2.6



2.9

---

**Seznam vlastníků zapsaných průmyslových vzorů**

(73)	(11)	(51)	(73)	(11)	(51)
Herman Ivo Ing., Moravany, CZ	36336	20-03	Křenek Ladislav Akad. soch., Blansko, CZ	36334	
Hřebíčková Radmila Ing., Brno, CZ	36335	06-04			
VIRGINA s.r.o., Brno, Komárov, CZ	36333	19-08			

## **Dodatková ochranná osvědčení pro léčiva a pro přípravky na ochranu rostlin**

### **Zastavení řízení a zamítnutí žádosti**

(21) **SPC/CZ2012/244**  
(68) 1490342  
(54) **Disubstituované pyrazolylkarboxanilidy**  
(92) , 28.04.2012  
(93) MAPP 15026, 24.08.2010, GB

(95) **ZANTARA - ( Aviator 235 Xpro) - bixafen, přípravek na ochranu rostlin**

---

### **Zánik dodatkového osvědčení na patent**

(11) 283018/2

## Úřední rozhodnutí a oznámení

### MK4A, MK4F

### Zánik patentů a autorských osvědčení uplynutím doby platnosti

(11)	(21)	Int.Cl/(51)	(11)	(21)	Int.Cl/(51)
283018	1992-198	8/C07D 403/06	283902	1996-2459	6/B65D 43/06

### MM4A, MM4F

### Zániky patentů a autorských osvědčení pro nezaplacení udržovacích poplatků

(11)	(21)	Int.Cl/(51)	(11)	(21)	Int.Cl/(51)
287120	1997-2536	8/E01B 27/04	298320	2002-426	8/F02M 25/00
287835	1999-2799	8/D03C 3/40	299120	2001-593	8/E06B 3/62
288090	1995-2018	8/C07C 209/36	300147	2007-534	8/F04D 13/02
292974	1996-2312	8/C07C 279/22	302103	2008-475	8/E04C 5/07
295906	2004-871	8/B60R 19/00	303182	2010-601	8/D01F 1/10
295907	2004-872	8/B62D 21/15	303758	2011-477	8/F15C 1/22
296620	2000-3016	8/G02B 6/00	304178	2002-407	8/H02K 49/04
296917	2001-429	8/B60P 1/02	304379	2002-2482	8/C07K 14/22
297290	2001-524	8/B01J 8/06	304420	2002-2850	8/C07D 207/26
297437	2001-383	8/A01N 41/08	304466	2001-4037	8/F16L 21/08
298282	2005-505	8/C03B 11/00			

### MK1K

### Zániky užitných vzorů uplynutím doby platnosti

(11)	(21)	(51)	(11)	(21)	(51)
15203	2005-16302	A47B 96/14 (2006.01)	21378	2010-23075	A47G 27/02 (2006.01)
15235	2005-16305	C10B 31/02 (2006.01)	21411	2010-23074	E04F 13/07 (2006.01)
15262	2005-16316	B07B 1/40 (2006.01)	21412	2010-23080	G01L 1/00 (2006.01)
15279	2005-16306	F23L 17/02 (2006.01)	21429	2010-23060	B65G 1/00 (2006.01)
15329	2005-16293	C09J 7/02 (2006.01)	21430	2010-23061	B65G 1/00 (2006.01)
15422	2005-16287	E05B 63/08 (2006.01)	21481	2010-23051	F23G 5/00 (2006.01)
15734	2005-16310	B66D 1/28 (2006.01)	21548	2010-23057	G06K 9/68 (2006.01)
15764	2005-16291	C03B 5/235 (2006.01)	21549	2010-23078	F41C 23/08 (2006.01)
17799	2007-19069	F17D 1/08 (2006.01)	21550	2010-23079	F41G 1/32 (2006.01)
17816	2007-19059	G06F 19/00 (2006.01)	21582	2010-23072	B01D 46/52 (2006.01)
17908	2007-19090	F03B 5/00 (2006.01)	21583	2010-23077	E02B 3/06 (2006.01)
17920	2007-19073	F23Q 13/00 (2006.01)	21673	2010-23055	A46B 11/02 (2006.01)
18119	2007-19067	F24D 3/16 (2006.01)	21880	2010-23058	B65D 35/00 (2006.01)
18377	2008-19620	C03B 9/44 (2006.01)	21977	2010-23185	B23D 61/02 (2006.01)
21288	2010-23047	C07C 7/10 (2006.01)	22134	2010-23067	A47K 1/12 (2006.01)
21312	2010-23064	A61K 36/84 (2006.01)	22135	2010-23068	E03C 1/264 (2006.01)
21337	2010-23073	A63D 3/00 (2006.01)	22173	2010-23066	B26B 9/00 (2006.01)
21358	2010-23056	E02D 5/80 (2006.01)	22199	2010-23069	A21C 11/12 (2006.01)
21376	2010-23062	E04F 13/06 (2006.01)	22273	2010-23054	F25C 3/00 (2006.01)
21377	2010-23063	E01F 8/00 (2006.01)	22737	2011-24271	F23G 7/10 (2006.01)

## MK4Q

### Zániky práva ze zapsaných průmyslových vzorů uplynutím doby ochrany

(11)	(21)	Int.Cl/(51)	(11)	(21)	Int.Cl/(51)
25640	1994-27639	6/08-08	34757	2009-37856	9/08-08
29589	1999-31857	7/01-01	34761	2009-37857	9/06-02
34707	2009-37854	9/25-01	34803	2009-37853	9/09-09
34708	2009-37855	9/25-01	34814	2009-37852	9/08-05

### Zápisy licenčních smluv do patentového rejstříku pro nabyvatele

(11) 303619		Datum uzavření smlouvy: 16.01.2015
(73) BETONOVÉ STAVBY - GROUP, s.r.o., Předslav, CZ		Datum zápisu smlouvy: 12.02.2015
Nabyvatel: STAVBY - KOMÍNY, s.r.o., Plánice 356, Plánice, 34034, CZ		
Druh licence: nevýlučná		

### Zápisy licenčních smluv do rejstříku užitečných vzorů pro nabyvatele

(11) 25269		(73) Vysoká škola báňská- Technická univerzita Ostrava, Ostrava - Poruba, CZ
(73) Janáček Jaromír, Brno, CZ		Nabyvatel: SE-MI Technology, a.s., Matuškova 10, Slezská Ostrava, 71000, CZ
Nabyvatel: NOVÁ ŠKOLA, s.r.o., Bratislavská 884/23d, Brno, 60200, CZ		
Druh licence: výlučná		
Datum uzavření smlouvy: 01.03.2014		
Datum zápisu smlouvy: 12.02.2015		
(11) 26876		Druh licence: výlučná
		Datum uzavření smlouvy: 15.12.2014
		Datum zápisu smlouvy: 13.02.2015

### Zápisy licenčních smluv do rejstříku průmyslových vzorů pro nabyvatele

(11) 30612		(11) 35875	
(73) BETONOVÉ STAVBY - GROUP, s.r.o., Předslav, CZ		(73) Janáček Jaromír Ing., Brno, CZ	
Nabyvatel: STAVBY - KOMÍNY, s.r.o., Plánice 356, Plánice, 34034, CZ		Nabyvatel: NOVÁ ŠKOLA, s.r.o., Bratislavská 884/23d, Brno, 60200, CZ	
Druh licence: nevýlučná		Druh licence: výlučná	
Datum uzavření smlouvy: 16.01.2015		Datum uzavření smlouvy: 01.03.2014	
Datum zápisu smlouvy: 12.02.2015		Datum zápisu smlouvy: 12.02.2015	

## ND1K

### První prodloužení doby platnosti užitečných vzorů

(51) <b>B62D 33/06</b>	(2006.01)	(51) <b>D01H 4/30</b>	(2006.01)
<b>B62D 65/06</b>	(2006.01)	<b>B65H 51/10</b>	(2006.01)
(11) 21992		(11) 22217	
(21) 2011-23952		(21) 2011-24033	
(22) 21.02.2011		(22) 08.03.2011	
(73) DFK Cab, s.r.o., Popovice, CZ		(73) Saurer Czech s.r.o., Červený Kostelec, CZ	
(54) Kabina vozidla		(54) Zařízení pro podávání	
(51) <b>B62K 11/02</b>	(2006.01)	(51) <b>G01W 1/14</b>	(2006.01)
(11) 22016		<b>G01W 1/18</b>	(2006.01)
(21) 2011-23988		(11) 22321	
(22) 25.02.2011		(21) 2011-23990	
(73) Lisý Miroslav, Radnice, CZ		(22) 27.02.2011	
Promo Point, s. r. o., Praha, CZ		(73) Výzkumný ústav vodohospodářský T.G.Masaryka, v.v.i., Praha, CZ	
(54) Ochranný padací boční rám na motocykl		(54) Srážkoměr s bezobslužnou kontrolou funkce	
(51) <b>A61K 36/45</b>	(2006.01)	(51) <b>E04H 4/00</b>	(2006.01)
<b>A61K 31/592</b>	(2006.01)	<b>E04H 4/14</b>	(2006.01)
<b>A61K 31/593</b>	(2006.01)	<b>E04H 4/06</b>	(2006.01)
<b>A23L 1/303</b>	(2006.01)	(11) 22753	
<b>A61P 13/02</b>	(2006.01)	(21) 2011-24112	
(11) 22065		(22) 25.03.2011	
(21) 2011-24019		(73) Marek Tomáš Bc., Brno, CZ	
(22) 07.03.2011		(54) Krytý bazén s vyhříváním vzduchu nad bazénem	
(73) WALMARK, a.s., Třinec, CZ			
(54) Doplněk stravy zvyšující ochranu epitelu dolních cest močových před opakovanými infekcemi			

(51) <b>G07D 7/12</b>	(2006.01)	(51) <b>B66B 7/00</b>	(2006.01)
<b>G09C 5/00</b>	(2006.01)	<b>E04B 1/00</b>	(2006.01)
<b>G02B 5/18</b>	(2006.01)	(11) 22881	
<b>G02B 5/32</b>	(2006.01)	(21) 2011-24268	
(11) 22826		(22) 28.04.2011	
(21) 2011-24471		(73) KNAUF Praha, spol. s.r.o., Praha, CZ	
(22) 10.06.2011		(54) Předsazená stěna na plné ohrazení výtahových šachet	
(73) Filák, s.r.o., Holešov, CZ			
(54) Ochranný prvek ve formě skrytého motivu s vlnovodným efektem		(51) <b>B42D 3/00</b>	(2006.01)
		(11) 23755	
(51) <b>F16G 13/16</b>	(2006.01)	(21) 2011-24689	
<b>F16G 15/12</b>	(2006.01)	(22) 09.08.2011	
<b>F16G 15/00</b>	(2006.01)	(73) Menšík Radek, Píšť, CZ	
<b>H02G 11/00</b>	(2006.01)	(54) Úprava desek knih nebo diářů za účelem zviditelnění vložených předmětů	
(11) 22878			
(21) 2011-24134		(51) <b>F24F 12/00</b>	(2006.01)
(22) 30.03.2011		(11) 24039	
(73) CMM mining technology s.r.o., Ostrava, Přívoz, CZ		(21) 2011-25250	
(54) Stavební jednotka článkového ukládače		(22) 02.12.2011	
		(73) Morávek Petr Ing., Jablonec nad Nisou, CZ	
		(54) Plochá větrací jednotka s integrovaným by-passem	

## ND1K

## Druhé prodloužení doby platnosti užitečných vzorů

(51) <b>A61H 33/02</b>	(2006.01)	(51) <b>G06F 17/00</b>	(2006.01)
<b>A61H 33/10</b>	(2006.01)	<b>G06F 19/00</b>	(2006.01)
<b>A61H 33/00</b>	(2006.01)	<b>G06Q 90/00</b>	(2006.01)
(11) 18640		<b>G06K 7/00</b>	(2006.01)
(21) 2008-19706		(11) 18881	
(22) 28.02.2008		(21) 2008-19830	
(73) CHODOVAR spol. s r.o., Chodová Planá, CZ		(22) 03.04.2008	
(54) Balneologická vana pro hydroterapii		(73) PHOBOS, spol. s r.o., Frenštát pod Radhoštěm, CZ	
		(54) Zařízení pro zabezpečení vstupů do objektu, s použitím bezkontaktní identifikace osob a dopravních prostředků	
		(51) <b>A47B 88/04</b>	(2006.01)
		(11) 24243	
		(21) 2011-25012	
		(22) 25.01.2008	
		(73) Karl Simon GmbH & Co. KG, Aichhalden, DE	
		(54) Zatahovací zařízení pro posuvné prvky	

## ND4Q

## První obnovy doby ochrany průmyslových vzorů

(51) 09-01		(51) 25-01	
(11) 34862		(11) 34914	
(21) 2010-38094		(21) 2010-38086	
(22) 23.02.2010		(22) 12.02.2010	
(54) Lahev		(54) Izolační tvarovka	

## ND4Q

## Druhé obnovy doby ochrany průmyslových vzorů

(51) 09-03	
(11) 32849	
(21) 2005-35899	
(22) 15.02.2005	
(54) Odnosná krabice potravinářská	

## ND4Q

## Třetí obnovy doby ochrany průmyslových vzorů

(51) 24-04  
(11) 29652  
(21) 2000-32385  
(22) 28.03.2000  
(54) Rektální rourka

(51) 19-02  
(11) 29888  
(21) 2000-32269  
(22) 10.02.2000  
(54) Lepicí tyčinka

## PD4A

## Převod práv a ostatní změny majitelů patentů

(11) 302793  
(21) 2006-726  
(73) FENIX Protector s.r.o., Mokrovraty, CZ

(11) 304697  
(21) 2005-498  
(73) KIWA sk, s.r.o., 949 01 Nitra, SK

(11) 304156  
(21) 2008-199  
(73) FENIX Protector s.r.o., Mokrovraty, CZ

## PD1K

## Převod práv a ostatní změny majitelů užitných vzorů

(11) 15505  
(21) 2005-16585  
(73) FENIX Protector s.r.o., Mokrovraty, CZ

(11) 22463  
(21) 2009-21348  
(73) FENIX Protector s.r.o., Mokrovraty, CZ

(11) 17138  
(21) 2006-18286  
(73) FENIX Protector s.r.o., Mokrovraty, CZ

(11) 22632  
(21) 2011-24305  
(73) FENIX Protector s.r.o., Mokrovraty, CZ

(11) 19157  
(21) 2008-19816  
(73) FENIX Protector s.r.o., Mokrovraty, CZ

(11) 23767  
(21) 2012-25495  
(73) FENIX Protector s.r.o., Mokrovraty, CZ

(11) 20481  
(21) 2009-21917  
(73) FENIX Protector s.r.o., Mokrovraty, CZ

(11) 24823  
(21) 2012-26828  
(73) FENIX Protector s.r.o., Mokrovraty, CZ

## PD4Q

## Převod práv a ostatní změny vlastníků průmyslových vzorů

(11) 28550  
(21) 1998-31009  
(73) FENIX Protector s.r.o., Mokrovraty, CZ

(11) 31839  
(21) 2003-34585  
(73) FENIX Protector s.r.o., Mokrovraty, CZ

(11) 28551  
(21) 1998-31010  
(73) FENIX Protector s.r.o., Mokrovraty, CZ

(11) 31948  
(21) 2003-34592  
(73) FENIX Protector s.r.o., Mokrovraty, CZ

(11) 30916  
(21) 2001-33157  
(73) FENIX Protector s.r.o., Mokrovraty, CZ

(11) 32088  
(21) 2003-34588  
(73) FENIX Protector s.r.o., Mokrovraty, CZ

(11) 30917  
(21) 2001-33158  
(73) FENIX Protector s.r.o., Mokrovraty, CZ

(11) 32121  
(21) 2003-34589  
(73) FENIX Protector s.r.o., Mokrovraty, CZ

(11) 31608  
(21) 2002-34292  
(73) FENIX Protector s.r.o., Mokrovraty, CZ



**QA9A**

**Nabídka licence**

- (73) Vysoká škola báňská- Technická univerzita  
Ostrava, Ostrava- Poruba, CZ
- (11) 305017
- (54) Způsob zvýšení efektivity dekontaminace vod s těžkými organickými  
látkami využitím solární energie

### Zamítnuté a částečně zamítnuté přihlášky ochranných známek před zveřejněním

Kapitola obsahuje údaje o rozhodnutích o přihláškách ochranných známek, u kterých byly na základě provedeného věcného průzkumu shledány Úřadem důvody pro zamítnutí přihlášky ochranné známky podle ustanovení § 4 nebo 6 zákona č. 441/2003 Sb. Na základě toho Úřad vydal rozhodnutí o zamítnutí přihlášky podle ustanovení § 22 zákona č. 441/2003 Sb., a to pro celý seznam výrobků a služeb nebo pro jeho část. Údaje o výsledku rozhodnutí (zamítnutí přihlášky, částečně zamítnutí přihlášky) jsou uvedeny za datem právní moci rozhodnutí pod INID kódem (583) s názvem "Datum právní moci rozhodnutí/výsledek rozhodnutí".

(210) **O-510430**  
(540)



(583) 10.02.2015/NABYTÍ P.M. - ČÁSTEČNÉ ZAMÍTNUTÍ PŘIHLÁŠKY

(210) **O-512986**  
(540)



(583) 10.02.2015/NABYTÍ P.M. - ČÁSTEČNÉ ZAMÍTNUTÍ PŘIHLÁŠKY

(210) **O-512297**  
(540)



(583) 20.01.2015/NABYTÍ P.M. - ZAMÍTNUTÍ PŘIHLÁŠKY

(210) **O-513376**  
(540)



(583) 10.02.2015/NABYTÍ P.M. - ČÁSTEČNÉ ZAMÍTNUTÍ PŘIHLÁŠKY

(210) **O-512985**  
(540)



(583) 10.02.2015/NABYTÍ P.M. - ČÁSTEČNÉ ZAMÍTNUTÍ PŘIHLÁŠKY

(210) **O-514053**  
(540)

**bestCOOLfest**

(583) 13.02.2015/NABYTÍ P.M. - ČÁSTEČNÉ ZAMÍTNUTÍ PŘIHLÁŠKY

(210) **O-516057**  
(540)

**Nero**

(583) 09.02.2015/NABYTÍ P.M. - ČÁSTEČNÉ ZAMÍTNUTÍ PŘIHLÁŠKY

(210) **O-516379**  
(540)

**Hodina zpěvu**

(583) 10.02.2015/NABYTÍ P.M. - ČÁSTEČNÉ ZAMÍTNUTÍ PŘIHLÁŠKY

(210) **O-516457**  
(540)

**BIOUHEL**

(583) 11.02.2015/NABYTÍ P.M. - ZAMÍTNUTÍ PŘIHLÁŠKY

### Přehled zveřejněných přihlášek ochranných známek

Přihlášky ochranných známek, které byly na základě výsledků formálního a věcného průzkumu provedeného Úřadem shledány schopné zápisu do rejstříku ochranných známek, jsou obsaženy v této kapitole. Důležitou právní skutečností je, že zveřejněním přihlášky ochranné známky v této kapitole Věstníku (§ 23 zákona č. 441/2003 Sb.) začíná běžet zákonná tříměsíční lhůta pro podání námitek podle ustanovení § 25 zákona č. 441/2003 Sb.

Číselný přehled											
O-504017	O-505742	O-509766	O-510430	O-512324	O-512921	O-512922	O-512985	O-512986	O-513358	O-513380	O-513381
O-513407	O-513664	O-513665	O-514053	O-514412	O-514439	O-514440	O-514441	O-514627	O-514641	O-514774	O-514814
O-515359	O-515423	O-515475	O-515516	O-515636	O-515649	O-515929	O-516057	O-516101	O-516116	O-516117	O-516167
O-516226	O-516229	O-516249	O-516315	O-516324	O-516325	O-516329	O-516379	O-516449	O-516521	O-516534	O-516565
O-516676	O-516749	O-516750	O-516757	O-516760	O-516867	O-516976	O-516984	O-516986	O-517040	O-517056	O-517057
O-517123	O-517188	O-517238	O-517239	O-517242	O-517243	O-517248	O-517323	O-517324	O-517358	O-517367	O-517390
O-517397	O-517398	O-517399	O-517400	O-517407	O-517450	O-517588	O-517600	O-517667	O-517678	O-517679	O-517712
O-517816	O-517817	O-517818	O-517826	O-518155	O-518253	O-518281	O-518283	O-518298	O-518299	O-518310	O-518359
O-518409	O-518486	O-518487	O-518488	O-518489	O-518490	O-518491	O-518498	O-518627	O-518651	O-518706	O-518713
O-518759	O-518857	O-518906	O-518907	O-518908	O-518911	O-518914	O-518915	O-518979	O-519046	O-519051	O-519057
O-519058	O-519070	O-519119	O-519126	O-519181	O-519230	O-519316	O-519320	O-519321	O-519412		

## Zveřejněné přihlášky ochranných známek

(210) **O-504017**

(220) 30.04.2013

(320) 30.04.2013

(511) 16, 35, 41

(540)

### Týden výtvarné kultury

(510) (16) papír, lepenka a výrobky z těchto materiálů spadající do této třídy, tiskárenské výrobky, učební a vyučovací pomůcky s výjimkou přístrojů, knihy, časopisy, příručky, tiskoviny; (35) marketing, propagace, reklama, reklama on-line v počítačové síti, zpracování reklamních textů, inzerce prostřednictvím médií, šíření reklamních a propagačních předmětů, styky s veřejností, obchodní a podnikatelské informace, inzerce poštou, komerční informace a rady pro spotřebitele, produkce (výroba) reklamních filmů, průzkum trhu, rozhlasová reklama, rozšiřování reklamních materiálů zákazníkům (letáky, prospekty, tisky, vzorky), rozšiřování reklamních nebo inzertních materiálů, sestavování statistiky, televizní reklama, zpracování textů; (41) školství, výchova, vyučování, vzdělávání, studium, pořádání kurzů i korespondenčních, zábava, kulturní aktivity, vydavatelská činnost, vydávání odborných periodik, monografií, odborných referátů, skript, informace o výchově a vzdělávání, organizování a vedení výstav ke kulturním a vzdělávacím účelům, organizování a vedení kongresů, konferencí, kolokvií, seminářů, sympozií, workshopů a přednášek, praktický výcvik, příprava vzdělávacích programů, vyučování, vzdělávání, vzdělávací informace, nakladatelská činnost, vydávání textů, s výjimkou reklamních a náborových, poskytování on-line elektronických publikací, poskytování poradenství v oboru vzdělávání a kultury, provozování galerií a muzeí, pořádání kulturních a společenských akcí, agenturní činnost v oblasti kultury, zprostředkování v oblasti kultury, výchovně-zábavná klubová činnost, výchovně vzdělávací a zábavní činnost a služby, pořádání kulturních a vzdělávacích soutěží.

(730) **Masarykova univerzita**, Žerotínovo náměstí 617/9, Brno, 60177, CZ

(740) Ing. Dobroslav Musil, patentová kancelář, Ing. Dobroslav Musil, Cejl 38, Brno, 60200

(210) **O-505742**

(220) 02.07.2013

(320) 02.07.2013

(511) 32, 41

(540)

### Žijeme pivem

(510) (32) piva všeho druhu, včetně nealkoholického; (41) pořádání pivních slavností, pořádání ochutnávek piva, pořádání pivních festivalů.

(730) **Pivovar Litovel a.s.**, Palackého 934, Litovel, 78401, CZ

(740) Halaxová & Halaxová TETRAPAT, Mgr. Eva Halaxová, Dukelská 4, Olomouc, 77900

(210) **O-509766**

(220) 06.12.2013

(320) 06.12.2013

(511) 2, 3, 5

(540)

### FungiSPRAY

(510) (2) antikoroziní přípravky (ochranné), baktericidní nátěry a barvy; (3) bělicí přípravky na praní, prací prostředky, čisticí prostředky, lešticí prostředky, odmašťovací prostředky (kromě přípravků na použití ve výrobních procesech); (5) dezinfekční přípravky, fungicidy.

(730) **STACHEMA CZ s.r.o.**, Hasičská 1, Zibohlavý - Kolín, 28002, CZ

(740) Mgr. Andrea Pacltová, Rubešova 2, Praha 2, 12000

(210) **O-510430**

(220) 08.01.2014

(320) 08.01.2014

(511) 35, 39

(540)



(510) (35) e-shop se zaměřením na pneumatiky, disky, kola pro osobní automobily, nákladní a zemědělské automobily a stroje, obchodní poradenství a administrativa; (39) balení, doručování, skladování zboží, zprostředkování dopravy, zasilatelství.

(590) Barevná

(730) **Schindler, spol. s r.o. Ing.**, Slezská 101, Koberice, 74727, CZ

(210) **O-512324**

(220) 24.03.2014

(320) 24.03.2014

(511) 9, 37, 41, 42

(540)



(510) (9) počítačové programy a software bez ohledu na záznamová média nebo prostředky šíření, databanky, hardware, počítače, počítačové systémy a sítě; (37) instalace počítačů, servis počítačů, servisní služby v oblasti výpočetní techniky; (41) vzdělávací a školicí činnost v oblasti výpočetní techniky, počítačové kurzy; (42) poradenství v oblasti výpočetní techniky, návrh a vývoj počítačového hardware a software, poskytování dočasného použití a pronájem počítačového software, pronájem počítačů, správa počítačových sítí, instalace a údržba software.

(730) **PC HELP, a.s.**, Gen. Sochora 705, Třebíč, 67401, CZ

(210) **O-512921**

(220) 15.04.2014

(320) 15.04.2014

(511) 9, 35, 41, 42

(540)



(510) (9) softwarové aplikace a software bez ohledu na záznamová média nebo prostředky šíření, elektronické publikace, filmy, stahovatelné obrazové soubory, veškeré počítačové programy, software pro počítačovou grafiku;

(35) poradenství v obchodní činnosti a obchodní činnost týkající se výrobků výše uvedených ve třídě 9 a služeb níže uvedených ve třídách 35, 41 a 42, zprostředkování obchodu a obstaravatelská činnost s výrobky a výše uvedenými ve třídě 9 a se službami níže uvedenými ve třídách 35, 41 a 42, činnost reklamní agentury, inzertní a propagační činnosti prostřednictvím jakéhokoliv média, marketing, návrh a výroba plošné reklamy, obchodní administrativa, optimalizace pro vyhledávače, optimalizace provozu webových stránek, pomoc při řízení obchodní a podnikatelské činnosti, poradenská a konzultační činnost v oblasti reklamy, prezentace výrobků v komunikačních médiích pro účely maloobchodu, produkce (výroba) reklamních filmů, reklama, propagační tisky (distribuce), reklamní texty (vydávání, zveřejnění, oznámení, vyhlášení, publikování), reprografické a kopírovací služby, rozšiřování reklamních nebo inzertních materiálů, televizní reklama, tvorba firemní image a firemního stylu (obchodní služby), venkovní reklama, veškeré služby spojené s reklamními a inzertními materiály v rámci této třídy, veškeré reklamní a informační služby v rámci třídy 35, výklady (aranžování), zajišťování a organizování výstav ke komerčním a propagačním účelům, zprostředkování reklamy; (41) agentury (umělecké módní), dabing, digitální zpracování obrazu, elektronické publikování (DTP), filmová produkce, jiná než reklamní, filmová studia, fotografování, nahrávací studia (služby), nakladatelství a vydavatelství, organizování výstav ke vzdělávacím a výchovným účelům a zajišťování souvisejících expozic, poskytování on-line elektronických publikací, psaní textů (jiných než reklamních), služby v oblasti grafické úpravy, jiné než pro reklamní účely, vzdělávání; (42) architektura, computerové služby, služby v oblasti návrhů průmyslového balení, hosting webových stránek, konzultace v oblasti počítačového softwaru, návrh a vývoj počítačového hardwaru a softwaru, poskytování informací o výpočetní technice a programování přes webové stránky, programování počítačové, pronájem počítačového softwaru, pronájem webových serverů, průmyslový design, služby art studia v rámci této třídy, tvorba a vývoj designu, veškeré návrhářské a designerské služby v rámci třídy 42, navrhování a programování webových serverů, webových stránek, počítačových systémů a programů, vytváření www prezentací, výzdoba interiérů, průzkumové a konzultační služby týkající se výše uvedených služeb ve třídě 42, poskytování informací týkajících se výše uvedených služeb ve třídě 42.

(730) **Turbák Michal**, Lužice 142, Lužice, 43524, CZ  
**Skálová Jana**, V Pláni 531/5, Praha 4, 14200, CZ  
**Burda Miroslav**, Smetanova 1216, Vlašim, 25801, CZ  
**Zajíček Václav**, Vladimírova 11, Praha 4, 14000, CZ

(210) **O-512922**  
(220) 15.04.2014  
(320) 15.04.2014  
(511) 9, 35, 41, 42  
(540)

ideart

(510) (9) softwarové aplikace a software bez ohledu na záznamová média nebo prostředky šíření, elektronické publikace, filmy, stahovatelné obrazové soubory, veškeré počítačové programy, software pro počítačovou grafiku; (35) poradenství v obchodní činnosti a obchodní činnost týkající se výrobků výše uvedených ve třídě 9 a služeb níže uvedených ve třídách 35, 41 a 42, zprostředkování obchodu a obstaravatelská činnost s výrobky a výše uvedenými ve třídě 9 a se službami níže uvedenými ve třídách 35, 41 a 42, činnost reklamní agentury, inzertní a propagační činnosti prostřednictvím jakéhokoliv média, marketing, návrh a výroba plošné reklamy, obchodní administrativa, optimalizace pro vyhledávače, optimalizace provozu webových stránek, pomoc při řízení obchodní a podnikatelské činnosti, poradenská a konzultační činnost v oblasti reklamy, prezentace výrobků v komunikačních médiích pro účely maloobchodu, produkce (výroba) reklamních filmů, reklama, propagační tisky (distribuce), reklamní texty (psaní, vydávání, zveřejnění,

publikování), reprografické a kopírovací služby, rozšiřování reklamních nebo inzertních materiálů, rozšiřování vzorků (zboží), televizní reklama, tvorba firemní image a firemního stylu (obchodní služby), venkovní reklama, veškeré služby spojené s reklamními a inzertními materiály v rámci této třídy, veškeré reklamní a informační služby v rámci třídy 35, výklady (aranžování), zajišťování a organizování výstav ke komerčním a propagačním účelům, zprostředkování reklamy; (41) agentury (umělecké módní), dabing, digitální zpracování obrazu, elektronické publikování (DTP), filmová produkce, jiná než reklamní, filmová studia, fotografování, nahrávací studia (služby), nakladatelství a vydavatelství, organizování výstav ke vzdělávacím a výchovným účelům a zajišťování souvisejících expozic, poskytování on-line elektronických publikací, psaní textů (jiných než reklamních), služby v oblasti grafické úpravy, jiné než pro reklamní účely, vzdělávání; (42) architektura, computerové služby, služby v oblasti návrhů průmyslového balení, hosting webových stránek, konzultace v oblasti počítačového softwaru, návrh a vývoj počítačového hardwaru a softwaru, poskytování informací o výpočetní technice a programování přes webové stránky, programování počítačové, pronájem počítačového softwaru, pronájem webových serverů, průmyslový design, služby art studia v rámci této třídy, tvorba a vývoj designu, veškeré návrhářské a designerské služby v rámci třídy 42, navrhování a programování webových serverů, webových stránek, počítačových systémů a programů, vytváření www prezentací, výzdoba interiérů, průzkumové a konzultační služby týkající se výše uvedených služeb ve třídě 42, poskytování informací týkajících se výše uvedených služeb ve třídě 42.

(730) **Turbák Michal**, Lužice 142, Lužice, 43524, CZ  
**Skálová Jana**, V Pláni 531/5, Praha 4, 14200, CZ  
**Burda Miroslav**, Smetanova 1216, Vlašim, 25801, CZ  
**Zajíček Václav**, Vladimírova 11, Praha 4, 14000, CZ

(210) **O-512985**  
(220) 17.04.2014  
(320) 17.04.2014  
(511) 16, 31, 33, 35  
(540)

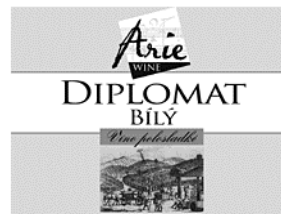

(510) (16) papír, výrobky z papíru, etikety vyjma textilních, viněty, periodické a neperiodické publikace, knihy, časopisy, brožury, tiskoviny, reklamní, propagační a informační materiály, prospekty, plakáty, kalendáře, fotografie, plakáty, pohledy, kalendáře, samolepky, obtisky, papírové a umělohmotné tašky, tužky, pera a pastelky, papírové obaly všeho druhu, veškeré obaly z papíru a z plastických hmot na víno a lihoviny spadající do této třídy, data a databáze na papírových nosičích, umělecké nebo ozdobné předměty z papíru; (31) sazenice rostlin, zejména révy vinné, množitelský materiál, například očka, podnožové řízky, vinné hrozny nezpracované; (33) alkoholické nápoje s výjimkou pív, likéry, destiláty, lihoviny, víno, jakostní víno, víno přívlastkové, archivní víno, šumivé víno, sekty, stolní víno, alkoholické výtažky, extrakty a esence z ovoce a hroznů, mošty s alkoholem, koktejly s alkoholem, alkoholické nápoje obsahující ovoce, nápoje obsahující víno, horké a míchané alkoholické nápoje včetně alkoholických energetických nápojů a svařeného vína, alkoholické sladové nápoje, sladový nápoj s vysokým obsahem alkoholu (malt liquor), alkoholické přípravy na výrobu nápojů; (35) export-import, velkoobchod-maloobchod a internetový obchod, vše s přihlášenými výrobky ve třídách 16, 31 a 33, dodavatelské služby pro třetí osoby (nákup výrobků a služeb pro jiné podniky), administrativní zpracování nákupních objednávek, služby v obchodní činnosti s přihlášenými výrobky ve třídách 16, 31 a 33, poradenství v obchodní činnosti, pomoc při řízení obchodní činnosti, obchodní administrativa, kancelářské práce, reklamní, inzertní a propagační činnost prostřednictvím jakéhokoliv média, prostřednictvím telefonní sítě nebo datové sítě nebo informační sítě, poskytování obchodních informací, poskytování informačních produktů k reklamním účelům, obchodní informace z oboru vinařství, on-line inzerce, průzkum a

analýza trhu, organizování a pořádání prodejních, prezentačních a reklamních akcí, organizování soutěží, výstav a veletrhů s vínem pro obchodní a reklamní účely, předvádění zboží, marketingové studie v oblasti vinařství, zprostředkování obchodních záležitostí v oblasti vinařství, obchodní činnost se zemědělskými a vinařskými výrobky, poradenství v obchodní činnosti v oboru vinařství a sommeliérství, prodej doplňkového zboží pro sommeliéry a vinaře.

(730) **České vinařské závody a.s.**, Bělehradská 7/13, Praha 4 - Nusle, 14016, CZ

(740) Advokátní kancelář Odrobina & Co., sdružení advokátů, Mgr. Oksana Čerňavská, Revoluční 17, Praha 1, 11000

(210) **O-512986**

(220) 17.04.2014

(320) 17.04.2014

(511) 16, 31, 33, 35

(540)



(510) (16) papír, výrobky z papíru, etikety vyjma textilních, viněty, periodické a neperiodické publikace, knihy, časopisy, brožury, tiskoviny, reklamní, propagační a informační materiály, prospekty, plakáty, kalendáře, fotografie, plakáty, pohledy, kalendáře, samolepky, obtisky, papírové a umělohmotné tašky, tužky, pera a pastelky, papírové obaly všeho druhu, veškeré obaly z papíru a z plastických hmot na víno a lihoviny spadající do této třídy, data a databáze na papírových nosičích, umělecké nebo ozdobné předměty z papíru; (31) sazenice rostlin, zejména révy vinné, množitelský materiál, například očka, podnožové řízky, vinné hrozny nezpracované; (33) alkoholické nápoje s výjimkou pív, likéry, destiláty, lihoviny, víno, jakostní víno, víno přívlaskové, archivní víno, šumivé víno, sekty, stolní víno, alkoholické výtažky, extrakty a esence z ovoce a hroznů, mošty s alkoholem, koktejly s alkoholem, alkoholické nápoje obsahující ovoce, nápoje obsahující víno, horké a míchané alkoholické nápoje včetně alkoholických energetických nápojů a svařeného vína, alkoholické sladové nápoje, sladový nápoj s vysokým obsahem alkoholu (malt liquor), alkoholické přípravky na výrobu nápojů; (35) export-import, velkoobchod-maloobchod a internetový obchod, vše s přihlášenými výrobky ve třídách 16, 31 a 33, dodavatelské služby pro třetí osoby (nákup výrobků a služeb pro jiné podniky), administrativní zpracování nákupních objednávek, služby v obchodní činnosti s přihlášenými výrobky ve třídách 16, 31 a 33, poradenství v obchodní činnosti, pomoc při řízení obchodní činnosti, obchodní administrativa, kancelářské práce, reklamní, inzertní a propagační činnost prostřednictvím jakéhokoliv média, prostřednictvím telefonní sítě nebo datové sítě nebo informační sítě, poskytování obchodních informací, poskytování informačních produktů k reklamním účelům, obchodní informace z oboru vinařství, on-line inzerce, průzkum a analýza trhu, organizování a pořádání prodejních, prezentačních a reklamních akcí, organizování soutěží, výstav a veletrhů s vínem pro obchodní a reklamní účely, předvádění zboží, marketingové studie v oblasti vinařství, zprostředkování obchodních záležitostí v oblasti vinařství, obchodní činnost se zemědělskými a vinařskými výrobky, poradenství v obchodní činnosti v oboru vinařství a sommeliérství, prodej doplňkového zboží pro sommeliéry a vinaře.

(730) **České vinařské závody a.s.**, Bělehradská 7/13, Praha 4 - Nusle, 14016, CZ

(740) Advokátní kancelář Odrobina & Co., sdružení advokátů, Mgr. Oksana Čerňavská, Revoluční 17, Praha 1, 11000

(210) **O-513358**

(220) 05.05.2014

(320) 05.05.2014

(511) 9, 35, 41, 42

(540)

**ideart studio**

(510) (9) softwarové aplikace a software bez ohledu na záznamová média nebo prostředky šíření, elektronické publikace, filmy, stahovatelné obrazové soubory, veškeré počítačové programy, software pro počítačovou grafiku; (35) poradenství v obchodní činnosti a obchodní činnost týkající se výrobků výše uvedených ve třídě 9 a služeb níže uvedených ve třídách 35, 41 a 42, zprostředkování obchodu a obstaravatelská činnost s výrobky a výše uvedenými ve třídě 9 a se službami níže uvedenými ve třídách 35, 41 a 42, činnost reklamní agentury, inzertní a propagační činnosti prostřednictvím jakéhokoliv média, marketing, návrh a výroba plošné reklamy, obchodní administrativa, optimalizace pro vyhledávače, optimalizace provozu webových stránek, pomoc při řízení obchodní a podnikatelské činnosti, poradenská a konzultační činnost v oblasti reklamy, prezentace výrobků v komunikačních médiích pro účely maloobchodu, produkce (výroba) reklamních filmů, reklama, propagační tisky (distribuce), reklamní texty (vydávání, zveřejnění, oznámení, vyhlášení, publikování), reprografické a kopírovací služby, rozšiřování reklamních nebo inzertních materiálů, televizní reklama, tvorba firemní image a firemního stylu (obchodní služby), venkovní reklama, veškeré služby spojené s reklamními a inzertními materiály v rámci této třídy, veškeré reklamní a informační služby v rámci třídy 35, výklady (aranžování), zajišťování a organizování výstav ke komerčním a propagačním účelům, zprostředkování reklamy; (41) agentury (umělecké módní), dabing, digitální zpracování obrazu, elektronické publikování (DTP), filmová produkce, jiná než reklamní, filmová studia, fotografování, nahrávací studia (služby), nakladatelství a vydavatelství, organizování výstav ke vzdělávacím a výchovným účelům a zajišťování souvisejících expozic, poskytování on-line elektronických publikací, psaní textů (jiných než reklamních), služby v oblasti grafické úpravy, jiné než pro reklamní účely, vzdělávání; (42) architektura, computerové služby, služby v oblasti návrhů průmyslového balení, hosting webových stránek, konzultace v oblasti počítačového softwaru, návrh a vývoj počítačového hardwaru a softwaru, poskytování informací o výpočetní technice a programování přes webové stránky, programování počítačové, pronájem počítačového software, pronájem webových serverů, průmyslový design, služby art studia v rámci této třídy, tvorba a vývoj designu, veškeré návrhářské a designerské služby v rámci třídy 42, navrhování a programování webových serverů, webových stránek, počítačových systémů a programů, vytváření www prezentací, výzdoba interiérů, průzkumové a konzultační služby týkající se výše uvedených služeb ve třídě 42, poskytování informací týkajících se výše uvedených služeb ve třídě 42.

(730) **Zajíček Václav**, Vladimírova 11, Praha 4, 14000, CZ  
**Turbák Michal**, Hrdličkova 10, Praha 4, 14800, CZ  
**Skálová Jana**, V Pláni 531/5, Praha 4, 14200, CZ  
**Burda Miroslav**, Smetanova 1216, Vlašim, 25801, CZ

(210) **O-513380**

(220) 06.05.2014

(320) 06.05.2014

(511) 7, 8, 12, 37, 42, 45

(540)



(510) (7) alternátory, stříkací pistole, brusky (stroje), čerpadla, generátory, elektromotory, elektrické mlýnky, frézky (stroje), vysavače prachu, hevery (stroje), hoblovky, kompresory (stroje), dynamo, karburátory, kladkostroje, obráběcí stroje, kuchyňské stroje elektrické, lisy (stroje), ložiska, mandly, mechanické ruční nástroje a nářadí, míchačky, myčky na nádobí, nástroje (části strojů), pily (stroje), pluhy, pračky, sekačky na trávu, svařovací stroje, šicí stroje, šrotovniky, vrtačky; (8) brusky, brusy, holicí čepelky, česáčky na ovoce, depilační přístroje, diamanty pro sklenáře, dláta, frézy (nástroje), hevery ruční, závitové hlavy, hmoždíře, hoblíky, holicí soupravy, holicí strojky, hrábě, vyťahováky hřebíků,

zařízení pro hubení rostlinných škůdců, hustilky pneumatik, pilníky, kapesní nože, kladiva (ruční), kleště, klíče maticové, vrtáky, otevírače konzerv, kosa, kráječ, krumpáče, lopaty, louskáčky na ořechy, pily (ruční), lžice, špachtle, motyčky, naběračky, nástroje a nářadí s ručním pohonem, nebozezy, neceséry na holicí potřeby, nože, přístroje, nůžky, zahradnické nůžky, obloukové pily, ocílky, palice, pinzety, ruční pistole na vytlačování tmelu, pohrabáče, pořizy, průbojníky, rašple, rýče, řezné nástroje, sekery, srpy, svěráky, škrabky, šroubováky, vidle, vrtáky, ruční vrtačky, výhrubníky, výstružníky, zahradnické nářadí ruční, závitníky (ruční nástroje), zednické lžice; (12) auta, autobusy, pneumatiky, bezpečnostní sedačky pro děti, čluny, dětské kočárky, tříkolky, duše, záplaty na opravy duší, dvojkolové vozíky, elektromobily, galusky, hnací mechanismy pro pozemní vozidla, houkačky, jízdní kola, karoserie automobilů, kolečka, trakaře, lodě, letadla, mopedy, motocykly, potahy vozidel, sněhové řetězy, saně, potahy sedadel, traktory, vesla, volanty, nákupní vozíky, nosiče na zavazadla, židle kolečková, náhradní díly pro výrobky ve tř. 12; (37) údržba nábytku, opravy fotografických přístrojů, instalace a opravy elektronických spotřebičů, instalace a opravy výtahů a zdviží, asfaltování, údržba a opravy motorových vozidel, mytí automobilů, údržba a opravy letadel, čištění budov (interiérů), praní, čištění, čištění a opravy bojlerů, údržba a opravy hořáků a kahanů, pronájem buldozerů, instalace, údržba a opravy kancelářských strojů a zařízení, instalace a opravy požárních hlásičů (alarmů), instalace a opravy poplašných systémů proti vloupání, čalounické opravy, údržba a opravy trezorů a pancéřových komor, pronájem stavebního zařízení, stavba lodí, renovace oděvů, instalace a opravy topných zařízení, opravy obuvi, kominické služby, údržba a opravy bezpečnostních schránek, instalace a opravy klimatizačního zařízení, stavebnictví, stavitelství, provádění staveb pod vodou, stavební dozor, opravy šatstva, údržba, čištění a opravy kůže, instalace kuchyňského zařízení, demolice budov, antikoroziní úprava, dezinfikování, malování, lakování a opravy vývěsných štítů, dopravních značek, stavby a opravy skladů, utěšňování budov, mandlování, pronájem bagrů a rypadel, čištění oken, opravy a údržba promítacích přístrojů, instalace a údržba pecí, údržba, čištění a opravy kožešin, mazání vozidel, čištění oděvů, opravy hodin a hodinek, stavby továren, instalace a opravy zavodňovacího zařízení, izolace budov a staveb, mytí vozidel, praní prádla, mytí a praní, instalace, údržba a opravy strojního zařízení, zednické a kamenické služby, restaurování nábytku, stavby přístavnic hrází a vlnolamů, žehlení oděvů, stavby a údržba ropovodů, plynovodů, tapetování, opravy deštníků a slunečníků, čalounění, malování a natírání interiérů a exteriérů, čištění a broušení pemzou, kytování, tmelování, sádrování, štukování, klempířské a instalatérské práce, leštění vozidel, opravy čerpadel a pump, stavby přístavů, správka oděvů, hubení krych (deratizace), protektorování pneumatik, instalace a opravy mrazicích zařízení, žehlení prádla, cínování (opětovné), nýtování, antikoroziní úprava vozidel, služby autoservisů, instalace a opravy telefonů, údržba vozidel, lakování, čištění vozidel, opravy vozidel, pronájem čistících strojů, hubení hmyzu a škůdců (s výjimkou pro zemědělské účely), truhlářství a opravy truhlářských výrobků, montáže lešení, zednické práce, praní plenek, chemické čištění, informační služby týkající se staveb, informační služby týkající se oprav, broušení nožů, důlní těžba, povrchová těžba, cestářství (dláždění), pískování, opravy prováděné pod vodou, čištění budov (fasád, vnějších povrchů a ploch), vulkanizace pneumatik (opravy), vrtání studní, šachet a dolů, výstavba obchodních stánků a prodejen, instalace, údržba a opravy počítačového hardwaru, kopírovacích strojů a zařízení, faxů a tiskáren, odrušování elektrických přístrojů, obnova motorů a strojů (opotřebovaných nebo částečně zničených), pronájem jeřábů (stavební vybavení), pokrývačské práce, výroba umělého sněhu, asanace a vyklizení podkrovní, půd, chodeb a sklepů, čištění ulic; (42) chemické analýzy, analýzy pro využití ropných polí, architektura, bakteriologie, bakteriologický výzkum, technologické služby související s využitím patentů, služby v oblasti chemie, chemický výzkum, architektonické poradenství, projektování, technický výzkum, testování ropných vrtů, výzkum v oblasti kosmetiky, design interiérů, průmyslový design, testování materiálů, technické projektové studie, geologický dozor a expertizy, dozor a expertizy týkající se ropných polí, inženýrské práce, průzkum a expertizy, genealogický výzkum, inženýrské výkresy (služby), předpověď počasí, zeměměřičství, pronájem počítačů, počítačové programování, ropný průzkum, fyzikální výzkum, výzkum v oboru strojírenství, testování tkanin a textilu, geologický průzkum, geologický výzkum, ověřování pravosti uměleckých děl, kalibrace (měření), design počítačového softwaru, aktualizace počítačového softwaru, poradenství v oblasti počítačového hardwaru, oděvní návrhářství, grafický design, kontrola kvality, pronájem počítačového softwaru, výzkum a vývoj (pro třetí osoby), navrhování (průmyslový design), vědecký průzkum prováděný pod vodou, obnova počítačových dat, údržba počítačového

softwaru, analýzy počítačových systémů, poradenství v oblasti ochrany životního prostředí, pronájem přístupového času k počítačům pro manipulaci dat, biologický výzkum, plánování městské výstavby (urbanismus), počítačové služby, zejména tvorba a správa webových stránek pro třetí osoby, počítačové služby, zejména design a realizace webových stránek pro třetí osoby, počítačové služby, zejména design a realizace webových stránek pro třetí osoby, hosting webových stránek (třetích osob) na počítačovém serveru na globální počítačové síti, počítačové služby, zejména poskytování vyhledávacích nástrojů pro získávání dat na globální počítačové síti, obalový design, pronájem počítačového hardwaru, pronájem tiskáren; (45) správa autorských práv, právní služby, právní průzkum, poskytování licencí k duševnímu vlastnictví, poradenství v oblasti duševního vlastnictví, arbitrážní služby, registrace doménových jmen za účelem identifikace uživatelů na globální počítačové síti.

(730) **Wichterle Martin Mgr.**, Zámecké schody 188/6, Praha 1, 11800, CZ  
(740) Langrova, s.r.o., Skřetova 48, Plzeň, 30100

(210) **O-513381**  
(220) 06.05.2014  
(320) 06.05.2014  
(511) 7, 8, 12, 37, 42, 45  
(540)



(510) (7) alternátory, stříkací pistole, brusky (stroje), čerpadla, generátory, elektromotory, elektrické mlýnky, frézky (stroje), vysavače prachu, hevery (stroje), hoblovky, kompresory (stroje), dynamo, karburátory,kladkostroje, obráběcí stroje, kuchyňské stroje elektrické, lisy (stroje), ložiska, mandly, mechanické ruční nástroje a nářadí, mičačky, myčky na nádobí, nástroje (části strojů), pily (stroje), pluh, pračky, sekačky na trávu, svařovací stroje, šicí stroje, šrotovníky, vrtačky; (8) brousny, brusy, holicí čepelky, česáčky na ovoce, depilační přístroje, diamanty pro sklenáře, dláta, frézy (nástroje), hevery ruční, závitové hlavy, hmoždíře, hoblíky, holicí soupravy, holicí strojky, hrábě, vrtahovky hřebíků, zařízení pro hubení rostlinných škůdců, hustilky pneumatik, pilníky, kapesní nože, kladiva (ruční), kleště, klíče maticové, vrtáky, otevírače konzerv, kosa, kráječ, krumpáče, lopaty, louskáčky na ořechy, pily (ruční), lžice, špachtle, motyčky, naběračky, nástroje a nářadí s ručním pohonem, nebozezy, neceséry na holicí potřeby, nože, přístroje, nůžky, zahradnické nůžky, obloukové pily, ocílky, palice, pinzety, ruční pistole na vytlačování tmelu, pohrabáče, pořizy, průbojníky, rašple, rýče, řezné nástroje, sekery, srpy, svěráky, škrabky, šroubováky, vidle, vrtáky, ruční vrtačky, výhrubníky, výstružníky, zahradnické nářadí ruční, závitníky (ruční nástroje), zednické lžice; (12) auta, autobusy, pneumatiky, bezpečnostní sedačky pro děti, čluny, dětské kočárky, tříkolky, duše, záplaty na opravy duší, dvojkolové vozíky, elektromobily, galusky, hnací mechanismy pro pozemní vozidla, houkačky, jízdní kola, karoserie automobilů, kolečka, trakaře, lodě, letadla, mopedy, motocykly, potahy vozidel, sněhové řetězy, saně, potahy sedadel, traktory, vesla, volanty, nákupní vozíky, nosiče na zavazadla, židle kolečková, náhradní díly pro výrobky ve tř. 12; (37) údržba nábytku, opravy fotografických přístrojů, instalace a opravy elektronických spotřebičů, instalace a opravy výtahů a zdviží, asfaltování, údržba a opravy motorových vozidel, mytí automobilů, údržba a opravy letadel, čištění budov (interiérů), praní, čištění, čištění a opravy bojlerů, údržba a opravy hořáků a kahanů, pronájem buldozerů, instalace, údržba a opravy kancelářských strojů a zařízení, instalace a opravy požárních hlásičů (alarmů), instalace a opravy poplašných systémů proti vloupání, čalounické opravy, údržba a opravy trezorů a pancéřových komor, pronájem stavebního zařízení, stavba lodí, renovace oděvů, instalace a opravy topných zařízení, opravy obuvi, kominické služby, údržba a opravy bezpečnostních schránek, instalace a opravy klimatizačního zařízení, stavebnictví, stavitelství, provádění staveb pod vodou, stavební dozor, opravy šatstva, údržba, čištění a opravy kůže, instalace kuchyňského zařízení, demolice budov, antikoroziní úprava,

dezinfikování, malování, lakování a opravy vývěsných štítů, dopravních značek, stavby a opravy skladů, utěšování budov, mandlování, pronájem bagrů a rypadel, čištění oken, opravy a údržba promítacích přístrojů, instalace a údržba pecí, údržba, čištění a opravy kožesin, mazání vozidel, čištění oděvů, opravy hodin a hodinek, stavby továren, instalace a opravy zavodňovacího zařízení, izolace budov a staveb, mytí vozidel, praní prádla, mytí a praní, instalace, údržba a opravy strojního zařízení, zednické a kamenické služby, restaurování nábytku, stavby přístavních hrází a vlnolamů, žehlení oděvů, stavby a údržba ropovodů, plynovodů, tapetování, opravy deštníků a slunečníků, čalounění, malování a natírání interiérů a exteriérů, čištění a broušení pemzou, kytování, tmelování, sádrování, štukování, klempířské a instalatérské práce, leštění vozidel, opravy čerpadel a pump, stavby přístavů, správka oděvů, hubení kryš (deratizace), protektorování pneumatik, instalace a opravy mrazicího zařízení, žehlení prádla, cínování (opětovně), nýtování, antikoroziní úprava vozidel, služby autoservisů, instalace a opravy telefonů, údržba vozidel, lakování, čištění vozidel, opravy vozidel, pronájem čistících strojů, hubení hmyzu a škůdců (s výjimkou pro zemědělské účely), truhlářství a opravy truhlářských výrobků, montáže lešení, zednické práce, praní plenek, chemické čištění, informační služby týkající se staveb, informační služby týkající se oprav, broušení nožů, důlní těžba, povrchová těžba, cestářství (dláždění), pískování, opravy prováděné pod vodou, čištění budov (fasád, vnějších povrchů a ploch), vulkanizace pneumatik (opravy), vrtání studní, šachet a dolů, výstavba obchodních stánků a prodejen, instalace, údržba a opravy počítačového hardwaru, kopírovacích strojů a zařízení, faxů a tiskáren, odrušování elektrických přístrojů, obnova motorů a strojů (opotřebovaných nebo částečně zničených), pronájem jeřábů (stavební vybavení), pokrývačské práce, výroba umělého sněhu, asanace a vyklízení podkrovní, půd, chodeb a sklepů, čištění ulic; (42) chemické analýzy, analýzy pro využití ropných polí, architektura, bakteriologie, bakteriologický výzkum, technologické služby související s využitím patentů, služby v oblasti chemie, chemický výzkum, architektonické poradenství, projektování, technický výzkum, testování ropných vrtů, výzkum v oblasti kosmetiky, design interiérů, průmyslový design, testování materiálů, technické projektové studie, geologický dozor a expertizy, dozor a expertizy týkající se ropných polí, inženýrské práce, průzkum a expertizy, genealogický výzkum, inženýrské výkresy (služby), předpověď počasí, zeměměřičství, pronájem počítačů, počítačové programování, ropný průzkum, fyzikální výzkum, výzkum v oboru strojírenství, testování tkanin a textilu, geologický průzkum, geologický výzkum, ověřování pravosti uměleckých děl, kalibrace (měření), design počítačového softwaru, aktualizace počítačového softwaru, poradenství v oblasti počítačového hardwaru, oděvní návrhářství, grafický design, kontrola kvality, pronájem počítačového softwaru, výzkum a vývoj (pro třetí osoby), navrhování (průmyslový design), vědecký průzkum prováděný pod vodou, obnova počítačových dat, údržba počítačového softwaru, analýzy počítačových systémů, poradenství v oblasti ochrany životního prostředí, pronájem přístupového času k počítačům pro manipulaci dat, biologický výzkum, plánování městské výstavby (urbanismus), počítačové služby, zejména tvorba a správa webových stránek pro třetí osoby, počítačové služby, zejména design a realizace webových stránek pro třetí osoby, počítačové služby, zejména design a realizace webových stránek pro třetí osoby, hosting webových stránek (třetí osoby) na počítačovém serveru na globální počítačové síti, počítačové služby, zejména poskytování vyhledávacích nástrojů pro získávání dat na globální počítačové síti, obalový design, pronájem počítačového hardwaru, pronájem tiskáren; (45) správa autorských práv, právní služby, právní průzkum, poskytování licencí k duševnímu vlastnictví, poradenství v oblasti duševního vlastnictví, arbitrážní služby, registrace doménových jmen za účelem identifikace uživatele na globální počítačové síti.

(730) **Wichterle Martin Mgr.**, Zámecké schody 188/6, Praha 1, 11800, CZ

(740) Langrova, s.r.o., Skráčtova 48, Plzeň, 30100

(210) **O-513407**

(220) 07.05.2014

(320) 07.05.2014

(511) 35

(540)

**TRENDY  
ČESKA**

(510) (35) marketingové studie, obchodní nebo podnikatelské informace, obchodní nebo podnikatelské informace (poskytování), obchodní nebo podnikatelské poradenství (profesionální), obchodní nebo podnikatelský průzkum, podnikové poradenství a obchodní management, odborné obchodní poradenství, prognózy (hospodářské nebo ekonomické), průzkum trhu, průzkum veřejného mínění, sestavování statistiky, marketingové studie.

(730) **TNS AISA s.r.o.**, Českomoravská 2420/15, Praha 9 - Libeň, 19093, CZ

(210) **O-513664**

(220) 20.05.2014

(320) 20.05.2014

(511) 9, 16, 35

(540)

**insidecor. Design jako životní styl**

(510) (9) elektronické publikace; (16) tištěné publikace; (35) marketing, aktualizování, publikování a rozšiřování reklamních nebo inzertních materiálů.

(730) **insidecor, s.r.o.**, Sokolovská 366/84, Praha 8, 18600, CZ

(210) **O-513665**

(220) 20.05.2014

(320) 20.05.2014

(511) 9, 16, 35, 41

(540)

**insidecor**

(510) (9) elektronické publikace; (16) tištěné publikace; (35) marketing, obchodní reklama pro třetí osoby, poradenství v obchodní činnosti, aktualizování, publikování a rozšiřování reklamních nebo inzertních materiálů, psaní a vydávání reklamních textů, pořádání a organizování výstav k reklamním a komerčním účelům; (41) organizování výstav ke kulturním a vzdělávacím účelům.

(730) **insidecor, s.r.o.**, Sokolovská 366/84, Praha 8, 18600, CZ

(210) **O-514053**

(220) 03.06.2014

(320) 03.06.2014

(511) 35, 38, 41, 42

(540)

**bestCOOLfest**

(510) (35) reklamní, inzertní a propagační činnost prostřednictvím jakéhokoliv média, prostřednictvím telefonní sítě nebo datové sítě nebo informační sítě nebo elektronické sítě nebo komunikační sítě nebo počítačové sítě, marketing, inzerce poštou, licence na výrobky a služby ostatních (komerční správa), pomoc při řízení obchodní činnosti, obchodní nebo podnikatelské informace, obchodní nebo podnikatelský průzkum,



organizování výstav (komerčních nebo reklamních), pořádání veletrhů pro obchodní a reklamní účely, průzkum trhu, průzkum veřejného mínění, zajišťování předplatného telekomunikačních služeb pro ostatní, merchandising, organizační zabezpečování televizního vysílání v rámci této třídy, předvádění zboží, příprava inzertních sloupků, reklama (propagace), reklama on-line v počítačové síti, aktualizování reklamních materiálů, pronájem reklamních materiálů, zaslání reklamních materiálů zákazníkům, rozšiřování reklamních nebo inzertních materiálů, sekretářské služby, služby v oblasti grafické úpravy pro reklamní účely, styky s veřejností, vydávání reklamních nebo náborových propagačních a inzertních textů, televizní reklama, obchodní vedení uměleckých agentur, zajišťování novinového předplatného (pro předplatitele); (38) telekomunikace, služby umožňující komunikaci jedné osoby s druhou, elektronická pošta, služby elektronických nástěnek (telekomunikační služby), informační kanceláře, vysílání kabelové televize, služby dálkových konferencí, počítačová komunikace, posílání zpráv, poskytování internetových diskusních fór, pronájem přístrojů pro přenos zpráv, pronájem přístupového času ke globálním počítačovým sítím, pronájem zařízení pro přenos informací, přenášení pomocí satelitních družic, přenos zpráv a obrazových informací pomocí počítače, půjčování telekomunikačních zařízení, teleshoppingové služby (poskytování televizních kanálů pro teleshoppingové služby), televizní vysílání, digitální vysílání, televizní vysílání zábavných, vzdělávacích, výchovných, soutěžních, diskusních a informačních pořadů, šíření elektronických časopisů, informací, elektronických periodik, knih v elektronické podobě, audio nebo audiovizuálních děl prostřednictvím informační nebo datové nebo elektronické nebo komunikační nebo telekomunikační nebo počítačové sítě, zejména Internetu, pomocí satelitů a jiné, informační služby na Internetu související s televizním vysíláním, služby na Internetu související s televizním vysíláním, provozování internetového serveru, provozování internetového portálu, zajištění prostoru pro webové stránky, poskytování portálu na Internetu, poskytování on-line platformy pro nahrávání, zpracování, přenos a aktualizaci dat, obrázků, fotografií, 3D aplikací, radiové vysílání; (41) nakladatelství a vydavatelství, editiční činnost, publikační činnost, nahrávání nosičů zvukových nebo obrazově zvukových, služby v oblasti digitálního zpracování obrazu, elektronické publikování (DTP), tvorba a šíření audiovizuálních děl, zpravodajství, publicistika, televizní zpravodajství, TV produkce, tvorba a výroba televizních a audiovizuálních programů, obrazové zpravodajství, filmová produkce, jiná než reklamní, filmová studia, filmová tvorba, filmové projekce, fotografování, informace o možnostech zábavy, informace o výchově a vzdělávání, výchovně zábavné klubové služby, služby nahrávacího studia, nahrávání videopásek, poskytování on-line elektronických publikací (bez možnosti stažení), pronájem audio nahrávek, pronájem dekorací, pronájem kinematografických filmů, provozování her on-line (z počítačové sítě), půjčování filmů, půjčování videokamer, půjčování videopásek, psaní scénářů, reportérské služby, školení, vyučování, výroba rozhlasových a televizních programů, televizní zábava, zveřejňování textů, kromě reklamních, opatřování titulky, výuka, vydávání elektronických knih a časopisů on-line, vydávání textů, s výjimkou reklamních nebo náborových, výroba videofilmů, pronájem zvukového nahrávacího zařízení; (42) poskytování dočasného užívání softwaru bez možnosti stažení umožňujícího nahrávání, shromažďování, aktualizaci, předvádění, editování, přehrávání, streamování, prohlížení, předběžné prohlížení, zobrazování, označování, blogování, sdílení, manipulování, rozšiřování, publikování a reprodukování, zvukového, vizuálního a multimediálního obsahu, videí, filmů, obrazů, obrázků, textu, fotografií, obsahu generovaného uživateli a informací přes Internet a ostatní komunikační sítě, poskytování dočasného užívání softwaru bez možnosti stažení umožňujícího sdílení zvukového, vizuálního a multimediálního obsahu a komentářů mezi uživateli, poskytování dočasného užívání softwaru bez možnosti stažení umožňujícího poskytovatelům obsahu sledování zvukového, vizuálního a multimediálního obsahu, poskytování dočasného užívání analytického softwaru bez možnosti stažení, zejména softwaru, který poskytuje statistiky o chování diváků on-line videí, filmů, obrazů, obrázků, textu, fotografií, her a ostatního uživateli generovaného obsahu, hostování na webových stránkách zaměřené na zvukový, vizuální a multimediální obsah pro ostatní, poskytování webových stránek, které dávají uživatelům počítačů možnost nahrávat a sdílet uživateli generovaná videa, písemné práce a články s širokým výběrem témat a předmětů, poskytování vyhledávačů pro lokalizaci, předběžné prohlížení a nahrávání zvukového, vizuálního a multimediálního obsahu, počítačové služby, vytváření informačních indexů, stránek, mediálních souborů a ostatních možností zábavy k dispozici na počítačových sítích.

(730) **FTV Prima, spol. s r.o.**, Na Žertvách 24, Praha 8, 18000, CZ

(210) **O-514412**  
 (220) 19.06.2014  
 (320) 19.06.2014  
 (511) 5, 8, 21, 25, 29, 30, 31, 32, 33  
 (540)



(510) (5) bylinné čaje, byliny-čaje, doplňky potravy, výživové doplňky, sušené mléčné výrobky a mléčné náhražky, potraviny pro kojence, proteinové potravinové doplňky, vlákniny výživové, žvýkácké gumy; (8) přístroje (nože, vidličky, lžíce, lžičky); (21) nádoby, nádobí, kuchyňské potřeby, talíře, misky, mísy, porcelán, keramika, ostatní domácí potřeby, sady nádobí; (25) oděvy běžné, čepice, trička, mikiny, bundy, opasky, čepice, kalhoty, svetry, oděvy sportovní, obuv, sportovní obuv, pyžama; (29) maso, ryba, drůbež a zvěřina, masové výtažky, konzervované, mražené, sušené a vařené ovoce a zelenina, želé, džemy, kompoty, vejce, mléko a mléčné výrobky, jedlé oleje, másla a tuky, konzervy, mrazem sušené potraviny, pyré jablčné a rajské, paštiky, uzeniny, koncentráty, želatiny, kůry, polévky, pěny (potraviny), rozinky; (30) cukrovinky, cereální tyčinky, káva, čaj, kakao, cukr, rýže, tapioka, ságo, kávové náhražky, mouka a přípravky vyrobené z obilnin, chléb, cukrářské výrobky a cukrovinky, jedlé polevy, med, melasa, droždí, prášek do pečiva, sůl, hořčice, ocet, nálevy (k ochucení), koření, zmrzlina, muesli, v podstatě sestávající z obilí a přípravků z obilnin, s přídavkem ovoce, cukru, tuku, ořechů, jader, semen, cukrovinek, cereálie a cereálieových tyčinky, muesli tyčinky a muesli řezy, s přídavkem ovoce, cukru, tuku, ořechů, jader, semen, cukrovinek, medu, sirupu, také s čokoládou nebo v čokoládě obalené, čokoláda a čokoládové výrobky, bonbóny, kaše na neovesné bázi, dorty, čokoládové nápoje, pečivo, zmrzlina, kakaové a čokoládové nápoje, kávové výrobky, koláče, marinády, mouka, těstoviny, oplatky, perníky, polevy, příchutě, pudinky, sušenky, suší, zákusky, žvýkačky; (31) ovoce čerstvé, oříšky (ovoce), obilná zrna nezpracovaná, semena rostlin, otruby, luštěniny čerstvé, jádra rostlinných plodů, ananas, borůvky, jablka, maliny, ostružiny, amarant, meloun, physalis, goji, kokos, para ořechy, lískové ořechy, vlašské ořechy, pekany, makadamy, brusinky, jahody, kiwi, banán, broskev, datle, filky, mango, papaya, třešně, višně, švestky, pomeranče, mandle, pinie, arašidy, směsi oříšků, směsi ovoce, kakaové boby, pšenice, oves, žito, ječmen, rýže, sója, lněná semena, slunečnicová semena, sezam, kukuřice, zelenina čerstvá a další neopracované plodiny; (32) nealkoholické nápoje, voda, šťávy, mošty, mixované ovocné nebo zeleninové nápoje, mléka z rostlinných produktů, piva; (33) alkoholické nápoje, alkoholické esence, likéry, lihoviny, brandy, víno, výtažky z ovoce alkoholické.

(730) **Mixit s.r.o.**, U Dubu 53, Praha 4, 14700, CZ

(210) **O-514439**  
 (220) 20.06.2014  
 (320) 20.06.2014  
 (511) 35, 37, 42

(540)



(510) (35) administrativní zpracování nákupních objednávek, aktualizace a údržba dat v počítačových databázích, aktualizování reklamních materiálů, analýzy nákladů, vyhledávání dat v počítačových souborech (pro třetí osoby), dodavatelské služby pro třetí osoby (nákup výrobků a služeb pro jiné podniky), posuzování efektivnosti provozu a racionalizace práce, hospodářské (ekonomické) prognózy, obchodní nebo podnikatelské informace, informace o obchodních kontaktech, komerční informace a rady pro spotřebitele (spotřebitelská poradna), prezentace výrobků v komunikačních médiích pro účely maloobchodu, licence na výroby a služby ostatních (komerční správa), marketing, marketingové studie, analýzy nákupních cen, analýzy velkoobchodních cen, obchodní činnost (pomoc při řízení), služby obchodní činnosti s elektrickou energií a plynem, obchodní poradenství, obchodní management a podnikové poradenství, obchodní management pro nezávislé poskytovatele služeb, obchodní nebo podnikatelský průzkum, obchodní reklama (pro třetí osoby), marketingové služby prostřednictvím optimalizace provozu webových stránek, překlad informací do počítačové databáze, systemizace informací do počítačové databáze, poradenství při vedení podniků, poskytování obchodních informací prostřednictvím webových stránek, prodej po telefonu (telemarketing), srovnávací služby (v oblasti cen); (37) instalování a opravy elektrických spotřebičů, údržba a opravy hořáků, údržba a opravy kahanů, čištění a opravy kotlů, opravy vedení elektrického proudu, montáž, údržba a opravy počítačového vybavení; (42) aktualizace počítačových programů, elektronické ukládání dat (programování), energetický audit, expertizy, instalace počítačových programů, inženýrské práce (expertizy), kalibrování (měření), kontrola kvality, konzultace v oblasti počítačového softwaru, konzultace v oblasti úspor energie, konzultace v oblasti webového designu, konzultační služby v oblasti informačních technologií, kopírování počítačových programů, programově-technická optimalizace webových stránek za účelem nejlepšího indexování v internetových vyhledávačích.

(590) Barevná

(730) Špak Alexandr Ing., Gabinova 865/5, Praha 5 - Hlubočepy, 15200, CZ

(740) Mgr. Pavel Čvančara, advokát, Vrázova 2243/7, Praha 5 - Smíchov, 15000

(210) **O-514440**

(220) 20.06.2014

(320) 20.06.2014

(511) 35, 37, 42

(540)



(510) (35) administrativní zpracování nákupních objednávek, aktualizace a údržba dat v počítačových databázích, aktualizování reklamních materiálů, analýzy nákladů, vyhledávání dat v počítačových souborech (pro třetí osoby), dodavatelské služby pro třetí osoby (nákup výrobků a služeb pro jiné podniky), posuzování efektivnosti provozu a racionalizace práce, hospodářské (ekonomické) prognózy, obchodní nebo podnikatelské informace, informace o obchodních kontaktech, komerční informace a rady pro spotřebitele (spotřebitelská poradna), prezentace výrobků v

komunikačních médiích pro účely maloobchodu, licence na výroby a služby ostatních (komerční správa), marketing, marketingové studie, analýzy nákupních cen, analýzy velkoobchodních cen, obchodní činnost (pomoc při řízení), služby obchodní činnosti s elektrickou energií a plynem, obchodní poradenství, obchodní management a podnikové poradenství, obchodní management pro nezávislé poskytovatele služeb, obchodní nebo podnikatelský průzkum, obchodní reklama (pro třetí osoby), marketingové služby prostřednictvím optimalizace provozu webových stránek, překlad informací do počítačové databáze, systemizace informací do počítačové databáze, poradenství při vedení podniků, poskytování obchodních informací prostřednictvím webových stránek, prodej po telefonu (telemarketing), srovnávací služby (v oblasti cen); (37) instalování a opravy elektrických spotřebičů, údržba a opravy hořáků, údržba a opravy kahanů, čištění a opravy kotlů, opravy vedení elektrického proudu, montáž, údržba a opravy počítačového vybavení; (42) aktualizace počítačových programů, elektronické ukládání dat (programování), energetický audit, expertizy, instalace počítačových programů, inženýrské práce (expertizy), kalibrování (měření), kontrola kvality, konzultace v oblasti počítačového softwaru, konzultace v oblasti úspor energie, konzultace v oblasti webového designu, konzultační služby v oblasti informačních technologií, kopírování počítačových programů, programově-technická optimalizace webových stránek za účelem nejlepšího indexování v internetových vyhledávačích.

(590) Barevná

(730) Špak Alexandr Ing., Gabinova 865/5, Praha 5 - Hlubočepy, 15200, CZ

(740) Mgr. Pavel Čvančara, advokát, Vrázova 2243/7, Praha 5 - Smíchov, 15000

(210) **O-514441**

(220) 20.06.2014

(320) 20.06.2014

(511) 35, 37, 42

(540)



(510) (35) administrativní zpracování nákupních objednávek, aktualizace a údržba dat v počítačových databázích, aktualizování reklamních materiálů, analýzy nákladů, vyhledávání dat v počítačových souborech (pro třetí osoby), dodavatelské služby pro třetí osoby (nákup výrobků a služeb pro jiné podniky), posuzování efektivnosti provozu a racionalizace práce, hospodářské (ekonomické) prognózy, obchodní nebo podnikatelské informace, informace o obchodních kontaktech, komerční informace a rady pro spotřebitele (spotřebitelská poradna), prezentace výrobků v komunikačních médiích pro účely maloobchodu, licence na výroby a služby ostatních (komerční správa), marketing, marketingové studie, analýzy nákupních cen, analýzy velkoobchodních cen, obchodní činnost (pomoc při řízení), služby obchodní činnosti s elektrickou energií a plynem, obchodní poradenství, obchodní management a podnikové poradenství, obchodní management pro nezávislé poskytovatele služeb, obchodní nebo podnikatelský průzkum, obchodní reklama (pro třetí osoby), marketingové služby prostřednictvím optimalizace provozu webových stránek, překlad informací do počítačové databáze, systemizace informací do počítačové databáze, poradenství při vedení podniků, poskytování obchodních informací prostřednictvím webových stránek, prodej po telefonu (telemarketing), srovnávací služby (v oblasti cen); (37) instalování a opravy elektrických spotřebičů, údržba a opravy hořáků, údržba a opravy kahanů, čištění a opravy kotlů, opravy vedení elektrického proudu, montáž, údržba a opravy počítačového vybavení; (42) aktualizace počítačových programů, elektronické ukládání dat (programování), energetický audit, expertizy, instalace počítačových programů, inženýrské práce (expertizy), kalibrování (měření), kontrola kvality, konzultace v oblasti počítačového softwaru, konzultace v oblasti úspor energie, konzultace v oblasti webového designu, konzultační služby v oblasti informačních technologií, kopírování počítačových programů,

programově-technická optimalizace webových stránek za účelem (540)  
nejlepšího oindexování v internetových vyhledávacích.

(590) Barevná

(730) Špak Alexandr Ing., Gabinova 865/5, Praha 5 - Hlubočepy, 15200, CZ

(740) Mgr. Pavel Čvančara, advokát, Vrázova 2243/7, Praha 5 - Smíchov, 15000

(210) **O-514627**

(220) 30.06.2014

(320) 30.06.2014

(511) 25

(540)



(510) (25) body (spodní prádlo), bundy sportovní, bundy sportovní s kapucí, čelenky, čepice, kabátky krátké, kalhotky, kalhotky dětské, kamaše, klobouky, kombiné (spodní prádlo), kombinézy (oděvy), kostýmy, obleky, košile, koupací pláště, krátké kalhotové minisukně, kravaty, legíny, legíny (kalhoty), oblečení, obuv, oděvy, opasky, pánské plavky, pantofle, pláště, plavky dámské, pletené zboží, podprsenky, ponožky, punčocháče (punčochové kalhoty), pyžama, rukavice, saka, sandály, spodky pánské, sportovní obuv, spodní prádlo, sukně, svetry, svrchní kabáty, šály, šatové sukně, šaty dámské, vesty, župany

(730) **Bui Van Hieu**, Novodvorská 1090/110, Praha 4, 14200, CZ

(210) **O-514641**

(220) 30.06.2014

(320) 30.06.2014

(511) 35, 36, 37, 39, 43, 44

(540)

### PALACE CONDO

(510) (35) správa hotelů, pronájem reklamních ploch, rozšiřování reklamních nebo inzertních materiálů (letáků, prospektů, tisků, vzorků) zákazníkům, dodavatelské služby pro třetí osoby (nákup výrobků a služeb pro jiné podniky), telefonní služby - předávání telefonních vzkazů a dotazů pro nepřítomné; (36) realitní činnost, pronájem kanceláří, bytů, vybírání nájemného, správa majetku, směnárna činnost, úschovní služby - úschova v bezpečnostních schránkách; (37) praní prádla, žehlení prádla, čištění šatstva; (39) rezervace - letenek, místenek, parkování automobilů, pronájem garáží, doručovací služby - písemností, kurýrské služby; (43) ubytovací služby - hotely, ubytovací zařízení, pronájem ubytovacích zařízení, restaurační služby, stravovací služby, pronajímání jednacích místností; (44) provozování zařízení pro regeneraci a rekondici v oblasti lázeňských služeb.

(730) **CIMEX INVEST s.r.o.**, Na Pankráci 1062/58, Praha 4 - Nusle, 14000, CZ

(210) **O-514774**

(220) 04.07.2014

(320) 04.07.2014

(511) 9, 16, 35, 36, 38, 42



(510) (9) přístroje pro záznam, převod a/nebo reprodukci zvuku, obrazu a /nebo dat, počítačový hardware, firmware a software, počítačové příslušenství, počítačové hry, software pro elektronické hry nebo pro přístroje určené pro zábavu, zvukové a video nahrávky, exponované kinematografické a fotografické filmy, nahrávky, záznamy, disky, pásky, kazety, náplně, karty a ostatní nosiče, vše nesoucí záznamy nebo určené pro užívání při záznamu zvukových nahrávek, video nahrávek, dat, obrazu, her, grafiky, textů, programů nebo informací, telekomunikační přístroje, části a příslušenství pro zboží výše uvedené spadající do této třídy; (16) publikace, časopisy, periodika, noviny, knihy; (35) propagační a reklamní činnost v oblasti certifikace výrobků, činnost podnikatelských, organizačních a ekonomických poradců a zpracování dat z oblasti certifikace, zkušebnictví, normalizace, měření a kontroly, shromažďování, evidence, sestavování, systematizace a údržba dat v oboru certifikace výrobků a služeb, posuzování firem a podniků, včetně provádění těchto služeb v počítačových databázích a/nebo prostřednictvím Internetu, ekonomické testování a ekonomické hodnocení výrobků a/nebo služeb v oblasti techniky ve vztahu k budoucím možnostem jejich aplikace a použití, správa internetového trhu v oboru certifikace a ve vztahu k posuzování firem a podniků, poradenství pro podniky prostřednictvím Internetu, systemizace dat do databází a rešerše, reklamní a propagační služby, marketing, reklama on-line v počítačové síti, poskytování reklamního prostoru po síti pro třetí osoby, aktualizace reklamních materiálů, rozšiřování reklamy nebo inzerce, poskytování tržního prostoru po síti pro sjednávání obchodních transakcí mezi třetími stranami při prodeji, nákupu a výměně zboží, pronájem míst na umístění inzerce nebo reklamy, služby řízení IT dat, zpracovávání, kompilace, analýza a vyhodnocování dat počítačových databází, pomoc při řízení obchodní činnosti, obchodní administrativa, kancelářské práce, zprostředkování obchodu s movitým majetkem, provozování on-line databází, obsluha databází přístupných po internetu, sber dat do počítačových databází, systemizace dat v počítačových databázích, informace, poradenství a konzultace vztahující se k výše uvedeným službám; (36) finanční služby pro zpracování plateb po síti, služby elektronických plateb, zprostředkovatelské služby burzy cenných papírů, zprostředkování finančních služeb vztahujících se k obchodu s cennými papíry, akciím, obligacím, opcím a dalším cenným papířem, burzovní makléřství, zprostředkování obchodu s nemovitým majetkem, informace, poradenství a konzultace vztahující se k výše uvedeným službám; (38) provozování internetového portálu, služby webových portálů, telekomunikační služby, směrovací a spojovací služby pro telekomunikace, šíření informací prostřednictvím komunikačních sítí zejména internetu a bezdrátových, kabelových, satelitních sítí, elektronický přenos dat v počítačových sítích a internetu, komunikační služby prostřednictvím Internetu, vnějších a vnitřních sítí, počítačová komunikace, elektronický přenos dat pomocí výpočetní techniky (počítačů), elektronický přenos dat na zakázku/za úplaty, elektronická pošta, pronájem telekomunikačních přístrojů a zařízení pro přenos dat, komunikace prostřednictvím sítí vláknové optiky, komunikace prostřednictvím počítačových terminálů, komunikace prostřednictvím rádia, komunikace prostřednictvím telefonu, počítačem řízený přenos dat a obrazu, zprostředkování a poskytování přístupu do globálních, světových a lokálních počítačových sítí a Internetu, poskytování interaktivních on-line vývěsek pro přenos vzkazů mezi počítačovými uživateli, informace, poradenství a konzultace vztahující se k výše uvedeným službám; (42) služby v oblasti certifikace, certifikační činnost, certifikace výrobků a služeb, systém hodnocení kvality výrobků a služeb, kontrola, inspekce, testování, zkoušení a provádění certifikačních auditů, vyhodnocování a prověřování výrobků a služeb, vydávání a udělování certifikátů, tvorba pravidel a norem pro certifikaci, informace z oblasti certifikace, zprostředkování a poskytování certifikačních údajů, poradenství, konzultace, projekty a expertízy, zkušebnictví, nezávislá kontrola kvality výrobků a služeb, spolupráce s tuzemskými, zahraničními

a mezinárodními institucemi zabývajícími se kvalitou, jejím zjišťováním, inspekci a hodnocením, návrh, tvorba, správa a údržba webových stránek, portálů a aplikací včetně multimediálních a 3D aplikací, návrh, vytváření a modelování 3D animací, navrhování a tvorba informačních databází, elektronických časopisů, periodik, knih, multimediálních dokumentů, prezentací a katalogů, interaktivní a grafické programy (tvorba), počítačové animace a vizualizace (tvorba), tvorba, programování a správa systémů pro obsluhu zákazníků přístupných po internetu, navrhování, tvorba, instalace, aktualizace a správa počítačového software, navrhování a vývoj počítačového hardwaru, tvorba a zajišťování počítačových operačních systémů pro třetí osoby, analýza počítačových systémů, provozování a konstrukce databází, aplikací a serverů, řešení webových serverů, návrhy systémů pro hodnocení kvality zákazníky, uživateli nebo třetími osobami, provozování systémů pro hodnocení kvality, programové projekty, vědecké a technologické služby a související výzkum a projektování, analytické a výzkumné služby v průmyslu, informace, poradenství a konzultace vztahující se k výše uvedeným službám.

(590) Barevná

(730) **MIH Allegro BV**, Taurusavenue 105, Hoofddorp, NL

(740) Jansa, Mokřý, Otevřel & partneři, v.o.s., JUDr. Lukáš Jansa, advokát, Sokola Tůmy 743/16, Ostrava - Mariánské Hory, 70900

(210) **O-514814**

(220) 07.07.2014

(320) 07.07.2014

(511) 9, 36, 42

(540)



(510) (9) měřicí přístroje a zařízení, geodetické pomůcky a příslušenství, zejména pro práce zeměměřičké a geodetické, software a hardware, periferní zařízení k počítačům, digitální mapy, elektronické nosiče dat a informací; (36) zprostředkovatelská činnost v oblasti nemovitostí; (42) výkon zeměměřičských činností, zeměměřičské služby pro přípravu podání vkladů na katastr, inženýrská geodézie, kartografické práce, geodetické a kartografické práce pro stavby a projekty, zaměření skutečného stavu objektu, účelové mapování, poradenství v oblasti pozemkových úprav, práce v oblasti digitálních mapových podkladů, poradenství v geodézii a katastru nemovitostí, poskytování geografických informací v rámci geografického informačního systému (GIS).

(730) **EUGEO s.r.o.**, Korunní 2569/108g, Praha 10, 10100, CZ

(210) **O-515359**

(220) 29.07.2014

(320) 29.07.2014

(511) 11

(540)

### Sapho Hydro&Air

(510) (11) lázeňské vany, lázeňské vybavení, LED elektroluminiscenční diody, ohříváče vody pro koupele, ohříváče vzduchu, parní generátory, přenosné kabiny pro parní koupele, sanitární (toaletní) přístroje a zařízení, sauna, saunová zařízení, saunovací zařízení, vany pro sedací koupele, vanové příslušenství, vanové zařízení, vany, voda (zařízení na úpravu), vzduch (zařízení na filtraci), vzduch nebo voda (ionizační přístroje pro úpravu), zařízení na filtrování vody, hydromasážní přístroje, víření (přístroje pro -), sprchy, sprchovací kouty, kabiny (sprchovací -).

(730) **LOREMA Wellness s.r.o.**, Mělnická 87, Bořanovice - Pakoměřice, 25065, CZ

(210) **O-515423**

(220) 31.07.2014

(320) 31.07.2014

(511) 35, 41, 42

(540)



(510) (35) inzertní, reklamní a propagační činnost, poskytování pomoci při provozu obchodu včetně zprostředkování obchodních a souvisejících obchodních záležitostí, zprostředkování obchodu v oblasti oděvnictví a textilu, předvádění zboží, předvádění (služby modelek) pro reklamní účely a podporu prodeje, organizování výstav komerčních nebo reklamních, pořádání veletrhů pro obchodní a reklamní účely, pořádání módních přehlídek k obchodním a reklamním účelům, doprovodných programů a společenských akcí k reklamním a obchodním účelům, reklama, reklamní a umělecké agentury, prezentace výrobků v komunikačních médiích pro účely maloobchodu, styky s veřejností, rozšiřování reklamních nebo inzertních materiálů, služby v oblasti grafické úpravy pro reklamní účely, pronájem reklamních materiálů, marketingové studie, personální poradenství, poradenství v obchodní činnosti, správa obchodních zájmů třetích osob, vypracování statistických přehledů, poradenství v oblasti organizace a ekonomiky, odborné poradenství vztahující se k organizování výstav a veletrhů pro komerční a reklamní účely, oceňování a odhady v oblasti podnikání, marketing, průzkum a analýzy trhu, pronájem kancelářských strojů a zařízení, vydávání reklamních nebo náborových, propagačních a inzertních textů, pronájem reklamních ploch, pronájem reklamní doby v komunikačních médiích, aranžování výkladů, psaní reklamních textů, obstaravatelská a zprostředkovatelská činnost v oblasti služeb ve třídě 35, direct mailing; (41) umělecké módní agentury, organizování, pořádání a vedení módních přehlídek pro zábavní účely, plesů, představení, soutěží, koncertů, konferencí, symposií, kulturních nebo vzdělávacích výstav, plánování a organizování večírků, pořádání soutěží krásy, pořádání loterií, předprodej vstupenek, služby v oblasti grafické úpravy jiné než pro reklamní účely spadající do této třídy, fotografování, obrazové zpravodajství, filmová tvorba a projekce, výcvik, vyučování a školení, překladatelské služby, výroba divadelních a/nebo jiných představení, služby zábavy a pobavení, pořádání živých představení, odborné poradenství vztahující se k organizování výstav a veletrhů ke kulturním a vzdělávacím účelům, činnost v oblasti sportovních aktivit, provozování tělovýchovných zařízení a zařízení sloužících k regeneraci a rekondici spadající do této třídy, provozování bazénů, nakladatelská a vydavatelská činnost, půjčovná činnost spadající do této třídy, zejména půjčování audiozařízení, filmových promítaček a zařízení, filmů, videokamer; (42) oděvní návrhářství, grafický, umělecký a průmyslový design, výzkum v oblasti kosmetiky, výzdoba interiéru.

(590) Barevná

(730) **Bosáková Karolína**, Osadní 1318/13, Praha 7, 17000, CZ

(210) **O-515475**

(220) 04.08.2014

(320) 04.08.2014

(511) 9, 16, 36

(540)

### Spořicí účet SMART

(510) (9) výrobky spojené s bankovníctvím spadající do třídy 9 s výjimkou software a nosičů informací, platební karty nebo magnetické a čipové karty pro použití v bankovníctví, v pojišťovnictví, v oblasti služeb a v obchodním styku, mezinárodní platební karty, elektronické peněženky, bankomaty, prodejní automaty, informace a záznamy na nosičích zařazených ve třídě 9, elektronická data, informační produkty v elektronických, datových, informačních a telekomunikačních sítích všeho druhu, periodika a knihy v elektronické podobě, elektronické, datové nebo informační sítě, multimediální aplikace na nosičích zařazených ve třídě 9 nebo v sítích, interaktivní a grafické programy, dešifrovací soustavy, čipy (integrované obvody), multimediální nebo informační katalogy, audiovizuální programy a díla, exponované filmy, hudební díla na

nosičích, elektronické databáze a databázové produkty, informace a záznamy na nosiči s výjimkou nosičů papírových ze třídy 16, informace a data na nosičích nebo i v elektronických, datových, informačních, počítačových a komunikačních sítích, elektronické, datové nebo informační, komunikační nebo výpočetní sítě včetně jednotlivých součástí a náhradních dílů obsažených ve třídě 9, multimediální aplikace, hlavolamy elektrické nebo elektronické v rámci této třídy; (16) tiskárenské výrobky vztahující se k bankovníctví a financím, papírenské výrobky a tiskopisy pro finančníctví, bankovníctví, pojišťovnictví a služby finančního trhu, tiskoviny, časopisy, periodika, knihy, obalové materiály z plastických hmot, tiskařské štočky, pastelky, popisovače, dětské tvarovací hmoty, plastelíny, křidy na psaní, písky a vosky jako výtvarné potřeby, materiály na modelování, psací potřeby, skicáky, školní potřeby spadající do této třídy, tužky, tuhy do tužek, archy papíru, papír a výrobky z papíru všeho druhu jako papír pro kopírování, papír balicí, papír voskovaný, filtrační papír, celofán i celulózové fólie na balení, papírové podložky pod sklenice, lepenka a kartonážní výrobky, akvarely (malby), alba, blahopřání i hudební, diagramy, figurky (sošky) z papírové hmoty, fotografie, stojany na fotografie, grafické reprodukce, grafiky, lepty, listky, litografie, olejotisky, plakáty, malby (obrazy) zarámované či nezarámované, letáky, portréty, prospekty, grafické reprodukce, rytiny, turistické příručky, mapy, atlasy, obrazy, pohlednice a jiné propagační a informační materiály a upomínkové předměty spadající do této třídy jako propagační publikace, ročenky, papírové propagační samolepky, výrobky knihařské, učební pomůcky s výjimkou přístrojů, tiskařské typy, obaly z papíru, známky, samolepky, potřeby pro umělce, jako jsou štětce, hlína modelovací, hmota papírová, malířská plátina, malířské stojany, malířské válečky pro interiéry, misky na vodové barvy, palety pro malíře, opěradla na ruce pro malíře, prkna rýsovací, modelovací vosky, kromě dentálních, knihařské výrobky, papírnické zboží kancelářské, obalové materiály spadající do této třídy, neperiodické i periodické publikace, například brožury, kalendáře, katalogy, knihy, oběžníky, zpěvníky, knihy k nalepování výstřížků (alba), komiksy, manuály, noviny, kancelářské potřeby jako jsou adresové štítky do adresovacích strojů, bloky (papírnické výrobky), číslovačky, dárkovače, lepící pásky (kancelářské potřeby), desky (papírnické výrobky), desky psací s klipsem na přidržování papíru, desky na dokumenty (šanonny, pořadače), dopisní papír, držáky na psací potřeby, etikety kromě textilních, formuláře, gumičky (kancelářské potřeby), gummy na mazání, houbičky navlhčovací (kancelářské potřeby), hroty psacích per, inkousty, kalamáře, kancelářské sponky, kartón, kartotéční listky, karty, karty a pásky papírové na zaznamenání počítačových programů, krajóny (patentní tužky), kružítka, křívítka, laminovačky (na dokumenty) pro použití v kanceláři, lepidla pro kancelářské účely nebo pro domácnost, materiály na pečeti, nálepky (lepící pásky) pro kancelářské použití nebo pro domácnost, napínáčky, násadky na pera, nože na papír (kancelářské potřeby), obálky, oplatky na pečeti, ořezávací strojky na tužky, ořezávátka na tužky, řezačky na papír, pečete, pečeti vosk, penály, pera plnicí, podložky na stůl papírové, podložky pod pívné sklenice, poštovní známky, pouzdra s psacími potřebami, pravítka, pořadače (kancelářské potřeby), pouzdra na pera, pouzdra na razítka, připínáčky, psací stroje (elektrické i neelektrické), razítka, rýsovací nástroje, sešity, seznamy (rejstříky), stroje kancelářské na zalepování, těžítka, tikety, tiskárničky (přenosné), účetní knihy, uhly na kreslení, zápisníky (notesy), filtry kávové (papírové), fólie hliníková na balení potravin, fólie z umělých hmot na balení, kornouty (papírové), krabice lepenkové nebo papírové, lepenkové roury, mašle papírové, obtisky, papír toaletní, pásky doutníkové, podložky (psací), podušky na razítkování, poutače z papíru nebo z lepenky, pouzdra na doklady, pouzdra na pasy, pouzdra na stříhy, pouzdra s barvami (školní pomůcky), pytlíky jako obaly (z papíru nebo umělých hmot), ručníky papírové, štíty vývěsní z papíru nebo z lepenky, tabule reklamní z papíru nebo lepenky; (36) poskytování spořicíh a úvěrových služeb, informační a poradenské služby ve všech výše uvedených oblastech ve tř. 36, poskytování půjček, pojišťovnictví - služby v rámci této třídy, daňové odhady, finanční odhady a oceňování v oblastech pojišťovnictví, nemovitostí, finanční sponzorování, financování koupí na splátky, poskytování hypotečních půjček, hypoteční služby, makléřské služby v oblasti hypoték, garance, záruky, kauce, vydávání cenin, vydávání cestovních šeků, vydávání cenných papírů, služby a vydávání kreditních karet, spořitelny, služby pojištěn - uzavírání pojistek a pojistných smluv životních, úrazových a proti požáru, nemocenské pojištění, vyplácení důchodů, důchodové fondy, pojistně-technické služby (statistika), služby týkající se úvěrových karet, služby realitní kanceláře - obchodování s nemovitostmi, zprostředkování pronájmu a koupě nemovitostí, pronájem nemovitostí - bytů, domů, kanceláří, pozemků, farem, vedení nájemních a činžovních domů, správa nemovitostí, inkasování nájemného, ubytovací kanceláře (byty, místnosti),

oceňování numismatických sbírek, starožitností, uměleckých děl, známek a šperků, kanceláře pro inkasování pohledávek (factoring), služby v oblasti likvidace podniků (finanční záležitosti), celní služby, organizování dobročinných a jiných sbírek, úschovní služby a úschova v bezpečnostních schránkách, úschova cenností, provozování zastaváren.

- (730) **Equa bank a.s.**, Karolinská 661/4, Praha 8, 18600, CZ  
(740) **DANĚK & PARTNERS** Advokátní a patentová kancelář, Ing. Vilém Daněk, Vinohradská 45, Praha 2, 12000

- (210) **O-515516**  
(220) 05.08.2014  
(320) 05.08.2014  
(511) 12, 18, 25  
(540)



- (510) (12) jízdní kola, náhradní díly a příslušenství k jízdním kolům zařazené do tř. 12, kožené a textilní doplňky k jízdním kolům jako tašky, brašny na nářadí a brašny na osobní potřeby pro cyklisty připevnitelné k bicyklu; (18) kožené a textilní doplňky vybavení cyklisty v rámci této třídy, zejména batohy a ledvinky; (25) obuv, sportovní obuv, sportovní oblečení, sportovní termo oblečení, sportovní oblečení pro cyklisty, sportovní oblečení pro cyklisty s výztuhami pro ochranu loktů, kolena a boků, rukavice, sportovní rukavice, cyklo rukavice, čepice, čelenky.  
(590) Barevná  
(730) **VOICE BIKE s.r.o.**, Selské nám. 41/58, Olomouc, 77900, CZ  
(740) Halaxová & Halaxová TETRAPAT, RNDr. Zdeňka Halaxová, Jímonická 80, Praha 5, 15800

- (210) **O-515636**  
(220) 11.08.2014  
(320) 11.08.2014  
(511) 35  
(540)



- (510) (35) marketingová, propagační, reklamní a informačně-obchodní činnost, produktový marketing, maloobchod a velkoobchod a zprostředkovatelská činnost v oblasti obchodu s potravinami a nápoji, ekonomické informace a poradenství, poradenská, informační a konzultační činnost v oblasti obchodu s výrobky ve třídách 1 až 34, organizování výstav a předvádění výrobků a zboží pro komerční a reklamní účely a podporu prodeje, vytváření obchodních a obchodně-informačních sítí.  
(590) Barevná  
(730) **JEDNOTA, spotřební družstvo České Budějovice**, Lidická 1625/156, České Budějovice, 37007, CZ  
(740) PatentCentrum Sedláč & Partners s.r.o., Husova 5, České Budějovice, 37001

(210) **O-515649**

(220) 11.08.2014

(320) 11.08.2014

(511) 3, 4, 9, 10, 16, 17, 18, 21, 22, 24, 25, 28, 36, 40

(540)



(510) (3) krémy na obuv, a to neutrální a barevné, v tubách, krabičkách i ve skleničkách, pleťové krémy, krémy na obličej a konzervační prostředky na kůži, mastné i nemastné, zejména univerzální, regenerační a reparační, bylinné, desinfekční, hydratační, s obsahem olejů nebo bez nich, mýdla a mycí prostředky, s přísadami i bez nich, jako mýdla toaletní, dezinfekční, medicínální, avivážní, mazlavá, pro domácnost, koupelnová, proti pocení nohou, holící, mýdélka, mýdlo v sudech, mycí a holící pasty, ústní vody (ne k lékařským účelům), zubní pasty a prášky, mýdlové směsi, mýdlové vločky, mýdlový líh, pemzové mýdlo, čisticí prostředky pevné, tekuté, pastovité a v prášku, zejména univerzální a desinfekční, na nádobí, na sporáky, na smaltované předměty, na umyvadla a vany, na podlahu, na okna, na tapety, na inkoust, na dřevo, kůži, sklo a kov, bělicí soda, odmašťovací (kromě přípravků na použití ve výrobních procesech) a rozpouštědla tuků (jako čisticí prostředky), louh sodný, peroxid vodíku pro kosmetické účely, terpentýn jako odmašťovací přípravek, šampony tekuté nebo v prášku, též autošampony, prací prostředky, bez fosfátů pro bílé i barevné prádlo, prací prostředky univerzální, dezinfekční i pro bělení, prostředky pro namáčení, přípravky ke škrobení, barviva na bělení a praní, barviva na prádlo, barviva na vlasy a vousy, barviva pro účely toaletní, depilatorní pasty a pudry, voňavkářské zboží, zvláště toaletní a kolínské vody, leštící přípravky tekuté nebo tuhé, na boty, na podlahy, též parkety, na kůži, kovy, nábytek, skla, na nehty, oleje toaletní, jasmínové, levandulové, mandlové, růžové, květinové, bergamotové, chmelové, cedrové, éterické, citrónové, oleje na vlasy, odličovací a čisticí oleje a líhy, silice, toaletní ocet, kosmetické prostředky a přípravky všeho druhu, přísady do koupelí, přípravky pro péštění pokožky, líčidla, umělé řasy a lepidlo na jejich upevnění, přípravky k barvení řas a obočí, pomády, rtěnky, toaletní mléko, toaletní pasty a pudry, toaletní prostředky proti pocení, masky pro kosmetické ošetření, umělé nehty, vata kosmetická, pudřenky (obsahující líčidla), kosmetické neceséry s obsahem, kapaliny pro stěrače na mytí skel vozidel a na odstraňování námrazy, plavená křída, látky a odstraňování nátěrů a lakových povlaků (rozpouštědla), dekapační látky na kov, pemza surová nebo upravená, smirkové plátno; (4) látky na konzervování kůže; (9) ochranné brýle, číré nebo kouřově zbarvené, též zrcadlové, nerozbitné a neprůstředné, pro práci na obráběcích strojích, ochranné brýle s kostěným rámečkem, ochranné brýle s plochým čířým zorníkem, též s větracími otvory, s dosedací částí na obličej z měkkého plastu, ochranné brýle s plochým polykarbonátovým zorníkem, též s nepřímým větráním nebo nemlživé, s dosedací částí na obličej z měkkého plastu, ochranné brýle umělohmotné, s tenkou umělou fólií, ochranné brýle s přímou ventilací, polykarbonátové brýle číré nebo žluté, svářečské brýle, jako svářečské ochranné brýle s odvětráním a výklopným hledím čířým nebo tmavým, svářečský štít do ruky, svářečská kukla, též optoelektrická, případně se záložním solárním zdrojem a kříž do svářečské kukly, skla do svářečských kulek čírá nebo tmavá, též zrcadlová, brýlové obroučky, obličejové štíty polykarbonátové nebo drátěné, včetně držáků, štítky a stínítka proti oslnění k upevnění na čepice, ochranné přilby s uzavíratelnými větracími otvory na bocích, s průvlakem pro chrániče sluchu, též dielektrické a s tepelně izolační vrstvou, rovněž s příslušenstvím, s drátěným štítem, přidavným hlavovým světlem, vnitřním upevňovacím křížem, s chráničem sluchu, respirátory, jednoduché nebo skládané, též s vydechovacím ventilem a tvarované, také s aktivním uhlíkem, s vyměnitelnou filtrační vložkou, přilby, masky a polomasky k ochraně dýchacích orgánů, očí a obličejové před toxickými škodlivinami, též s protiplýnovými a protichemickými filtry, rovněž s příslušenstvím, jako hadicemi, zorníky, držáky, ventilačními soupravami a předfiltry, dýchací přístroje k plavání pod vodou, filtry k dýchacím maskám, chrániče zubů, ochranné kombinézy speciální, též proti úrazům, protipožární a pro

potápěče, pásy záchranné, plováky, vesty (záchranné, plovací a bezpečnostní), záchranné pásy, ochranné rukavice proti rentgenovým paprskům, pro potápěče a pro účely průmyslové, jako antivibrační, svářečské, žáruvzdorné a tepluodolné, neprůřezné, palcové, tříprsté, pětiprsté, celistvé i kombinované, též se zesílenou dlaní či s pružným nápletem, záchranné plachty, ochranné sítě proti pracovním úrazům, pouzdra na brýle, krejčovské metry, krokoměry, tampóny do uší pro potápěče, svářečské rukavice ze štípané hověžiny, z vepřovice, též tříprsté a palcové, kožené zástěry svářečské, kovářské a truhlářské, kožené kamaše s přezkami a kožené rukávky pro svářeče, nákoleníky, bezpečnostní pásy, bezpečnostní postroje, též postroje reflexivní, gumové a latexové izolační rukavice, zejména chemicky odolné (ochranné); (10) ortopedická a akupresurní lékařská obuv, ortopedické vložky, chirurgické rukavice, chirurgické rukavice na jedno použití, elastické bandáže, respirátory k umělému dýchání, masážní rukavice, pasy, ochranné rukavice proti rentgenovým paprskům pro účely lékařské, chránička prstů, injekční stříkačky, svěrací kazajky, vložky do nemocničních lůžek, mušlové chrániče sluchu samostatné i k upevnění na ochranné přilby, ucpávkové chrániče sluchu, též s bezpečnostním vláknem, prostěradla pro nemocnice, ledvinové pásy; (16) kancelářské potřeby, zejména zápisníky a poznámkové bloky, formuláře, zápisníky bezpečnosti práce, bezpečnostní a grafické tabulky, papírové kapesníky, toaletní papír, též v rolích, papírové záclony, obtiskovací nálepky, přetiskovací obtisky, tisky a tiskárenské výrobky, výšivkové vzory, značkovače ke značení prádla, křída krejčovská a značkovač; (17) samolepicí fólie z plastických hmot, ochranné izolační fólie pro svařovací kukly, a pro ochranné brýle, gumové výrobky neobsažené v jiných třídách, jako gumové tlumiče nárazů, hmoty na tlumení zvuku, odlitky z gumy v rámci této třídy, ochranné prostředky proti chladu (izolační), tepelně izolační hmoty, pěnová guma, těsnění, pro vodovody, a pro stroje, vložky k upevňování vrutů (těsnění); (18) kožené brašny na nářadí (prázdné), lovecké brašny, kožené kuffíky a nákupní kabely, kožené předměty neobsažené v jiných třídách, jako hřebíčkenky, kapsáře, nátepníky, kožené popruhy, řemeny, řemínky, též řemínky na šití, kožené šňůry a závěsné řemeny, cestovní kufry, lovecké sedátkové hole, kožené ruční tašky, turistické batohy a pytle, kožené pouzdra, kravská ušen, plátěná koženka, sedlářské zboží, zavazadla všeho druhu, též z umělé usně, z vulkanfibru, proutěná a rákosová; (21) hadry na mytí; (22) bezpečnostní lana, též z plastických hmot, provaznické výrobky, jako provazy a provázky, též z textilních vláken, popruhy, též k manipulaci s náklady, visutá lůžka, provazové žebříky, pytle a žoky z textilních hmot neobsažené v jiných třídách, stany, vycpávkový materiál, plachtovina na šití plachet, plachty všeho druhu (vyjma ochranných), jako lodní a člunové, na vozíky a káry, na vagóny, na vozidla, nepromokavé pokrývky, též pro táboření; (24) ubrusy a ubrousky, ručníky, osušky, utěrky, toaletní rukavice, bavlněné zboží též bělené, barevné, tkané, bavlněné tkaniny, zdravotnický flanel, gáza jako tkanina, jutové látky a tkaniny, textilní kapesníky, podšívkové tkaniny, též do oděvů a pro klobouky, látky na konfekční oděvy, konopné tkaniny, košilovina a košilové látky, látky a tkaniny trikotové, látky elastické, lněné, na klobouky, nepromokavé, plachtovina na šití oděvů, ložní prádlo, lázeňské prádlo (lůžkoviny), prostěradla, pokrývky, též ložní a cestovní, manšestr, samet, etamín na ropoty, nábytkové tkaniny, tkaniny ze skelných vláken pro textilní účely, látky (skládané) z textilního materiálu, filtrační tampóny z textilních hmot v rámci této třídy, tkaniny z umělého hedvábí, mycí rukavice a polorukavice; (25) lékařské kalhoty pánské a dámské, lékařské pláště pánské a dámské, lékařské košile a haleny, lékařské zástěry pogumované a z PVC, zdravotní sandály, oděvy, pánské, dámské, dětské, též svrchníky, uniformy a oděvy konfekční, oděvy svrchní nebo spodní, džínsy, košile, kazajky a vesty, též kožené, kalhoty, též jezdecké, oděvy nepromokavé, též pláště a pláštěnky, elastické pletené zboží, jako svetry, koupací čepice, plavky, úbory a pláště, čepice a kapuce, pletené šály a šátky na krk, chrániče (oblečení nebo uší), sukně a pásy k nim, zástěry, ponožky, osobní prádlo, pyžama, punčochové kalhoty, podprsenky, podvazky, rukavice, též golfové, bezprstové, kravaty a motýlky, kloboučnické zboží, jako dámské a pánské klobouky, též plstěné a kožešinové, kombinézy k vodním lyžím, pleny dětské textilní, pracovní oděvy, jako pánské a dámské montérkové soupravy, pánské montérkové kalhoty, dámské montérkové kalhoty, též s náprsenkou, kombinézy, obleky, též svářečské a řárcí, pánské a dámské pracovní pláště, zástěry, též s náprsenkou, dámské haleny, kuchařské rondony a čepice, barety a lodičky, čepice, též se štítkem, kulichy a ušanky, kukly, klobouky, též rybářské a hutnické, šátky na hlavu, vatované kabáty, též s kapucí, vatované a zateplené kalhoty, zimní kabáty, zimní bundy, pánské a dámské vesty, též vatované, oteplené blůzy, flanelové košile, pánské spodky, pletené svetry, čišnické vesty a kalhoty, řeznické kalhoty a blůzy, trenýrky, overaly, ponožky, trička, šle, rukavice, též pletené a zimní s teplou vložkou, pracovní obuv všeho druhu,

pánská, dámská, jako polobotky, kotníčkové boty, holínky, gumové boty, též rybářské, boty s ocelovou špicí, sandály, vycházková obuv všeho druhu, dámská, pánská, dětská, letní a zimní, též vojenská a policejní, zejména polobotky, kotníčkové boty, sportovní obuv, koupací sandály, galoše, pantofle, vložky do bot (ne ortopedické), opasky, gumové zboží, jako pogumované a gumové zástěry, též s náprsenkou, pogumované kalhoty a blůzy, též s kapucí, pogumované pláště, rukávničky; (28) golfové rukavice; (36) financování, zprostředkování finančních a peněžních operací, splátkové obchody a zápočtové operace; (40) barvení obuvi, látek, textilí a oděvů, krejčovské práce, jako stříhání, zhotovování oblečení, lemování látek, vyšívání a šití, zpracování, úprava a ošetřování kůže, textilu a tkanin, otisky nápisů a kreseb, barvotisk.

(590) Barevná

(730) CANIS SAFETY a. s., U Skály 70/62, Ostrava, Krásné Pole, 72526, CZ

(740) Advokátní kancelář JUDr. Dalila Pelechová, JUDr. Dalila Pelechová, Čs. Legii 1364/20, Ostrava - Moravská Ostrava, 70200



(210) O-515929

(220) 25.08.2014

(320) 25.08.2014

(511) 9, 35, 36, 38, 39, 42

(540) **ROU - Registr odpovědného úvěrování**

(510) (9) počítačové programy, počítačový software ohledně správy a archivace dat, počítačová data na nosičích; (35) obchodní činnost s výrobky uvedenými ve tř. 9 a v oblasti zpracování dat (databázové služby v rámci této třídy), poskytování, vyhledávání a získávání obchodních a podnikatelských informací, a to i prostřednictvím Internetu, poradenské služby týkající se analýzy, správy a organizace obchodních pohledávek, poradenské služby pro oblast řízení obchodu, statistické informace, správa, kompilace a systematizace komerčních informací do elektronických databází, poradenství týkající se nákupu služeb v oblasti zpracování dat v rámci této třídy, provádění výpisů z databáze; (36) bankovníctví, finanční služby, poskytování, vyhledávání a získávání finančních informací, finanční analýzy, poradenství ve finanční oblasti a oblasti investic, poradenství v oblasti kontroly finančních pohledávek, poradenství v oblasti správy zisku, příprava finančních zpráv a analýz, poradenské služby týkající se finančních pohledávek; (38) počítačová komunikace; (39) archivace elektronicky uložených dat nebo dokumentů; (42) obnova počítačových dat, počítačové programování, aktualizace, instalace, údržba, kopírování a vývoj počítačových programů, tvorba počítačových programů, převod dat a počítačových programů, tvorba software, poradenství v oblasti informatiky, počítačové systémové analýzy.

(730) P2P finance CZ s.r.o., Na Perštýně 342/1, Praha 1, 11000, CZ

(210) O-516057

(220) 29.08.2014

(320) 29.08.2014

(511) 35

(540)

**Nero**

(510) (35) poradenská a konzultační činnost v oblasti obchodu, zprostředkovatelská činnost v oblasti obchodu se spotřebním zbožím.

(730) DATART INTERNATIONAL, a.s., Pernerova 149/35, Praha 8 - Karlín, 18600, CZ

(740) JUDr. Filip Winter, Hanusova 3a, Praha 4, 14000

(210) O-516101

(220) 01.09.2014

(320) 01.09.2014

(511) 3, 21, 24

(540)

(510) (3) přípravky z aloe vera pro kosmetické účely, antiperspirační mýdlo, antistatické přípravky pro použití v domácnosti, apretační přípravky pro použití v domácnosti, aroma do nápojů (éterické oleje), balzámy pro kosmetické účely, barviva na vlasy, krémy na bělení pokožky, bělicí přípravky na prádlo, soda na praní a čištění, dětské olejíčky pro toaletní účely, cedrové oleje, éterické oleje, čistící mléko, čistící prostředky, přípravky pro čištění chrupu, přípravky pro depilace, depilační vosky, dezinfekční mýdlo, gely pro kosmetické účely, kosmetické přípravky na holení, kosmetické přípravky, kosmetické tužky, kosmetické koupelové soli (neléčivé), krášlicí masky, kosmetické krémy, sérum proti vráskám, lak na nehty, kosmetické přípravky na vlasy, lepidla pro kosmetické účely, řasenky, tužky pro kosmetické účely, oční stíny, lesk na rty, líčidla, masážní gely, maskara (řasenky), mýdlo, opalovací přípravky, kapaliny do ostříkovače předních skel vozidel, parfémy, peroxid vodíku pro kosmetické účely, prací prostředky, rtěnky, kosmetické přípravky na řasy, soli bělicí, šampóny, ubrousky napuštěné pleťovou vodou, umělé řasy, vata pro kosmetické účely, leštičí vosky, kosmetické přípravky pro zeštíhlení, zubní pasta, aviváž, čistící prostředky; (21) hřebeny, kartáče, zubní kartáčky, kartáčky pro použití v domácnosti, nádoba na ohřev lázně pro zábal, podnos, karafa; (24) ložní prádlo, textilní ručníky, textilní prádlo pro vybavení salonu, textilní ubrusy, povlečení, prostěradla.

(730) Ščučinská Zuzana Bc., U Hostavického potoka 731/23, Praha 14, 19800, CZ

(210) O-516116

(220) 02.09.2014

(320) 02.09.2014

(511) 11, 37, 39, 44

(540)



(510) (11) mobilní sanitární zařízení, přenosné toalety, záchodové kabiny, toaletní nádrže, pisoáry, umyvadla, koupací vany, sprchovací vany, sprchové kabiny, kovové kontejnery jako součást WC buněk a sprchových buněk, dávkovače dezinfekce na toalety, přístroje a zařízení na sušení rukou do umýváren, sanitární přístroje a zařízení, osvětlovací přístroje; (37) instalace, servis, opravy, údržba a čištění mobilních sanitárních zařízení, sanitárních kontejnerů, WC buněk, sprchových buněk, úložných a skladovacích kontejnerů, pokladních buněk a vrátnic jako buněk, mobilních WC, kabin WC, WC nádrží, pisoárů, toaletních a sprchových vozíků, sprchových kabin, převlékacích kabin, vozidel, budov, přenosných obytných a pracovních prostor, bezpečnostních plotů a oddělovacích zábran; (39) doprava a skladování odpadu, likvidace a odstraňování odpadních vod a odpadů prostřednictvím odvozu, odvoz mobilních sanitárních zařízení, sanitárních buněk, WC buněk, sprchových buněk, mobilních WC, kabin WC, WC nádrží, pisoárů, toaletních a sprchových vozíků, sprchových kabin, odstraňování (odvoz) shromážděných a chemicky přeměněných odpadů a fekálií z toalet a jiných sanitárních zařízení, pronájem skladovacích kontejnerů; (44) pronájem mobilních sanitárních zařízení, a to sanitárních buněk, WC buněk, sprchových buněk,

mobilních WC, toaletních kabin, WC nádrží, pisoárů, pojízdných toalet a sprch, sprchových kabin, převlékacích kabin, pronájem sanitárních zařízení a přístrojů, pronájem aparátů a přístrojů pro mobilní sanitární zařízení.

(590) Barevná

(730) Seidl Jiří, Nové Lesy 74, Bílá Třemešná, 54401, CZ

(740) Mgr. Ladislav Sudík, Polní 293, Letohrad, 56151

(210) **O-516117**

(220) 02.09.2014

(320) 02.09.2014

(511) 11, 37, 39, 44

(540)



(510) (11) mobilní sanitární zařízení, přenosné toalety, záchodové kabiny, toaletní nádrže, pisoáry, umyvadla, koupací vany, sprchovací vany, sprchové kabiny, kovové kontejnery jako součást WC buněk a sprchových buněk, dávkovače dezinfekce na toalety, přístroje a zařízení na sušení rukou do umýváren, sanitární přístroje a zařízení, osvětlovací přístroje; (37) instalace, servis, opravy, údržba a čištění mobilních sanitárních zařízení, sanitárních kontejnerů, WC buněk, sprchových buněk, úložných a skladovacích kontejnerů, pokladních buněk a vrátnic jako buněk, mobilních WC, kabin WC, WC nádrží, pisoárů, toaletních a sprchových vozíků, sprchových kabin, převlékacích kabin, vozidel, budov, přenosných obytných a pracovních prostor, bezpečnostních plotů a oddělovacích zábran; (39) doprava a skladování odpadu, likvidace a odstraňování odpadních vod a odpadů prostřednictvím odvozu, odvoz mobilních sanitárních zařízení, sanitárních buněk, WC buněk, sprchových buněk, mobilních WC, kabin WC, WC nádrží, pisoárů, toaletních a sprchových vozíků, sprchových kabin, odstraňování (odvoz) shromážděných a chemicky přeměněných odpadů a fekálií z toalet a jiných sanitárních zařízení, pronájem skladovacích kontejnerů; (44) pronájem mobilních sanitárních zařízení, a to sanitárních buněk, WC buněk, sprchových buněk, mobilních WC, toaletních kabin, WC nádrží, pisoárů, pojízdných toalet a sprch, sprchových kabin, převlékacích kabin, pronájem sanitárních zařízení a přístrojů, pronájem aparátů a přístrojů pro mobilní sanitární zařízení.

(590) Barevná

(730) Seidl Jiří, Nové Lesy 74, Bílá Třemešná, 54401, CZ

(740) Mgr. Ladislav Sudík, Polní 293, Letohrad, 56151

(210) **O-516167**

(220) 03.09.2014

(320) 03.09.2014

(511) 35, 38, 41

(540)



(510) (35) reklamní, inzertní a propagační činnost, marketing, reklamní, inzertní a propagační činnost prostřednictvím jakéhokoliv média, prostřednictvím

telefonní sítě nebo datové sítě nebo informační sítě nebo elektronické sítě nebo komunikační sítě nebo počítačové sítě, poskytování informací komerčního nebo reklamního charakteru, multimediálních informací komerčního charakteru, komerční využití Internetu v oblastech komerčních internetových médií a vyhledávacích služeb, on-line inzerce, pronájem informačních míst v rámci této třídy, činnost reklamní agentury, činnost ekonomických a/nebo organizačních poradců, zprostředkování v obchodních vztazích, merchandising, franchising, pomoc při využívání a řízení obchodního podniku, personální agentura, personální poradenství, automatizované zpracování dat, pomoc při provozování obchodů a obchodních činnostech průmyslového nebo obchodního podniku, služby, které zahrnují záznam, přepis, vypracování, kompilaci, přenášení nebo systematickosti písemných či datových či elektronických sdělení a záznamů, jakož i využívání nebo kompilaci matematických a statistických údajů, organizační zabezpečování televizního vysílání v rámci této třídy, podporování a intenzifikace obchodních služeb založené na zvýhodňování klíčových spolupracovníků a klientů (obchodní služby), věrnostní a bonusové systémy (obchodní služby) zejména poskytované slev a odměn, poskytování přednostních a nadstandardních služeb, výstavy komerční nebo reklamní nebo propagační, předvádění zboží prostřednictvím Internetu nebo katalogu nebo výstav za účelem reklamy a/nebo prodeje, přeskupování a shromáždění (kromě dopravy) různých výrobků pro třetí osoby za účelem umožnit spotřebiteli pohodlně vybrat a prohlížet a kupovat (kromě přepravy) prostřednictvím katalogu a/nebo Internetu a/nebo zásilkového prodeje, zásilkový prodej zboží a maloobchodní a velkoobchodní prodej výrobků jako jsou reklamní a propagační předměty, kuchařky, audiovizuální díla na nosičích, tiskoviny, nosiče záznamů nahrané, oděvy, nádobí, hrnky, nádoby pro domácnost, kuchyňské potřeby, výrobky a suroviny pro vaření, potraviny, pokrmy, nápoje, prostírání, ubrusy, ubrusky, zástěry, výrobky související s vařením pokrmů; (38) telekomunikace, služby umožňující komunikaci jedné osoby s druhou, televizní vysílání, rozhlasové vysílání, digitální vysílání, televizní vysílání programů, televizní vysílání zábavných, vzdělávacích, výchovných, soutěžních, diskusních a informačních pořadů, telematika, šíření, výměna nebo získávání zpráv a informací, šíření elektronických časopisů, informací, elektronických periodik, knih v elektronické podobě, audio nebo audiovizuálních děl prostřednictvím informační nebo datové nebo elektronické nebo komunikační nebo telekomunikační nebo počítačové sítě, zejména Internetu, pomocí satelitů a jinými sítěmi, informační služby na Internetu související s televizním vysíláním, služby na Internetu související s televizním vysíláním, provozování internetového serveru, provozování internetového portálu, zajištění prostoru pro webové stránky, poskytování portálu na Internetu, poskytování on-line platformy pro nahrávání, uchovávání, zpracování, přenos a aktualizaci dat, obrázků, fotografií, 3D aplikací, zprostředkovatelská činnost v oblasti informačního servisu, komunikace a přenos dat prostřednictvím veřejné nebo neveřejné telekomunikační sítě, komunikace, poradenská činnost v oblasti sdělovacích prostředků, telekomunikací, informačních služeb v oblasti telekomunikací, informační kancelář, poskytování informačních služeb prostřednictvím počítačů - v rámci této třídy, pronájem komunikačních míst, telekomunikační služby umožňující on-line v sítích dálkové nahrávání a zpracování obrázků a obrazových dat a tvorba a zpracování fotografických alb a fotoknih, telekomunikační služby umožňující on-line v sítích dálkově objednávat a dodávat výrobky, na kterých jsou nanesena obrazová data objednatel; (41) nakladatelství a vydavatelství, ediční činnost, publikační činnost, nahrávání nosičů zvukových nebo obrazově zvukových, půjčování nahraných zvukových a zvukově obrazových záznamů, tvorba a šíření audiovizuálních děl, zpravodajství, publicistika, televizní zpravodajství, rozhlasové zpravodajství, obrazové zpravodajství, TV produkce, filmová produkce, tvorba programů, tvorba a výroba televizních a audiovizuálních programů, agenturní činnost v oblasti kultury, modelingová agentura, zprostředkování v oblasti kultury, výchovy, zábavy a sportu, výchovná, vzdělávací, soutěžní a zábavní činnost, zábavní nebo kulturní nebo vzdělávací představení, organizace společenských a kulturních akcí, organizace, provozování a provádění her a soutěží i veřejných, provozování divadla, provozování kina, výstavní činnost v oblasti kultury nebo zábavy nebo výchovy nebo vzdělávání, televizní zábava, televizní kursy, televizní recepty na vaření, digitální zpracování obrazu (služby -), elektronické publikování (DTP), nahrávací studia (služby -), poskytování on-line elektronických publikací a děl (bez možnosti stažení), poskytování on-line audiovizuálních děl bez možnosti stažení, poskytování on-line elektronických publikací, vydávání elektronických knih a on-line časopisů, poskytování publikací z celosvětové počítačové sítě nebo Internetu s možností prohlédávání, pronájem kinematografických filmů, rozhlasové a televizní programy (výroba -), psaní a zveřejňování textů kromě reklamních, vydávání textů, s



výjimkou reklamních nebo náborových, výroba divadelních a/nebo jiných představení, organizování kulturních nebo vzdělávacích výstav, poskytování služeb výchovných, vzdělávacích, soutěžních, kulturních a zábavních prostřednictvím Internetu a jiných sítí, kursy o potravinách a pokrmech, kursy o vaření, zábava a výchova a soutěže v souvislosti s vařením, vydávání a zveřejňování receptů, provozování tělovýchovných zařízení, pronájem a půjčování sportovních potřeb s výjimkou dopravních prostředků, půjčování knih, tiskovin, pronájem a půjčování audiopřístrojů, videopřístrojů, videorekordérů, videokamer, fotoaparátů, promítaček, rozhlasových a televizních přijímačů, filmů, kulturních a vzdělávacích potřeb a přístrojů, půjčování a pronájem obrazů, dekorací, pronájem stadiónů, tenisových dvorců, pronájem a půjčování potápěčské výstroje, pronájem a půjčování sportovního náradí s výjimkou dopravních prostředků, provozování a/nebo pronájem fitness centra.

(590) Barevná

(730) CET 21 spol.s r.o., Kříženeckého náměstí 1078/5, Praha 5, 15200, CZ

(740) Advokátní a patentová kancelář Vyskočik, Krošlák a spol., Dana Lukajová, Voršilská 10, Praha 1, 11000

(210) O-516226

(220) 05.09.2014

(320) 05.09.2014

(511) 1, 2, 4, 17, 19

(540)

**PARAMO**

(510) (1) aditiva (chemická) do olejů, barvy (chemické přípravky pro výrobu -), emulze pro řezání závitů, formy (prostředek na vyjímání odlitku z -), hydraulické kapaliny, chemikálie pro průmysl, kalení kovů (prostředky pro -), kapalina pro ovládání řízení, kapalina převodová, kapaliny do hydraulických obvodů, laky (rozpuštědla pro -), látky podporující hoření (chemické přísady do motorových paliv), lepidla jiná než kancelářská a než pro domácnost, tmely, pojiva pro obkládačky, motorový benzin (detergentní přísady do -), odlitky (mazadla, separační přípravky pro vyjímání z formy), změkčovadla pro průmyslové účely; (2) antikoroziční přípravky, antikoroziční tuky a oleje, laky, nátěry na střešní krytiny, ochranné nátěry na podvozky vozidel, živичné (bitumenové) laky; (4) bednění (oleje pro odstranění -) (stavebnictví), kapaliny olejové pro řezání, mazací oleje, mazací tuky, mazadla, olej motorový, oleje průmyslové, parafin (průmyslový), řezání (chladicí olejové kapaliny pro -); (17) izolace (látky na -) proti vlhkosti staveb, izolace (nátěry na -), oleje (izolační -) pro transformátory; (19) asfalt (bitumen) (výrobky z -) pro stavebnictví, nátěrové hmoty pro stavebnictví, pojiva pro údržbu vozovek, střechy (krytina na -) (nekovové), vozovky (materiály na potahy -), vozovky (materiály na stavbu a pokryv -).

(730) PARAMO, a.s., Přerovská 560, Pardubice, 53006, CZ

(210) O-516229

(220) 05.09.2014

(320) 05.09.2014

(511) 5, 30, 35, 39, 44

(540)

  
dr.pieck

(510) (5) farmaceutické potraviny, potraviny určené pro zvláštní výživu, pro léčebné účely, funkční potraviny a nápoje (potraviny, nápoje), fortifikované vitamíny a minerály, probiotika, prebiotika, rostlinné fytoosteroly pro léčebné účely, přípravky dietetické pro léčebné účely, potraviny určené pro zvláštní výživu rostlinného původu zejména jako potravní doplňky, funkční potraviny ne pro léčebné účely (minerály, vitamíny, probiotika, prebiotika), doplňky stravy rostlinného původu ne pro léčebné účely; (30) přípravky dietetické rostlinného původu (pro neléčebné účely); (35) zprostředkovatelská, konzultační a poradenská činnost v oblasti obchodu s výše uvedenými výrobky ve třídách 5 a 30, reklama, propagace, inzerce, marketing; (39) doprava, balení, skladování, organizování cest, adjustace všech lékových forem; (44) lékařské služby, lékařská praxe/péče - poskytování léčby bolesti, stabilizace pohybového aparátu, poruch spánku a psychosomatických onemocnění, rekondice, služby spojené s lékařskou prevencí.

(730) Dr.PIECK s.r.o., Tůmova 10, Praha 5, 15000, CZ

(210) O-516249

(220) 08.09.2014

(320) 08.09.2014

(511) 9, 14, 16, 18, 20, 21, 25, 28, 35, 41

(540)



(510) (9) přístroje a nástroje vědecké, námořní; (14) vzácné kovy a jejich slitiny, brože, busty z drahých kovů, figurky z drahých kovů, hodinky, hodinky náramkové, hodiny, klíčenky, medailony (šperky), měděné žetony, mince, odznaky z drahých kovů, ozdoby (šperky), pouzdra na hodinky, pouzdra na hodiny, pouzdra na šperky, prsteny, schránky z drahých kovů, skříňky na šperky, slitiny drahých kovů, sochy z drahých kovů, sošky z drahých kovů, šperkovnice, šperky, umělecká díla z drahých kovů; (16) papír, lepenka a výrobky z těchto materiálů, a to blahopřání, bloky, brožury, desky, desky s klipsem, desky na dokumenty, držáky na psací potřeby, etikety, kromě textilních, kapesníky, kartón, karty, katalogy, kelímky papírové na mléčné výrobky, knihy, knihy k nalepování výstřížků, knížky, knížky šekové, knižní zarážky, vzory na kopírování, papírové kornouty, krabice lepenkové nebo papírové, krabice na poštu, lepenka, letáky, listky, mapy, nálepky pro kancelářské použití nebo pro domácnost, noviny, obálky, obaly na lahve, obaly na spisy, obrazy, papír, papír dopisní, papír kopírovací, papír toaletní, papírenské výrobky, papírová prostírání, papírové podložky pod sklenice, papírové ubrusky, plakáty, papírové podložky na stůl, papírové pohlednice, pořadače, pouzdra na dokumenty, pouzdra na doklady, publikace, razítka, ručníky papírové, sešity, štítky, tabule reklamní z papíru ne lepenky, těžítka, tiskoviny, záložky do knih; (18) kůže a její imitace, zboží vyrobené z těchto materiálů, a to aktovky, batohy, brašny, cestovní kufrы, deštníky, hole, chlebníky, imitace kůže, jelenice, kromě jelenice na čištění, kabelky, klíčenky, kozinka, kožená lepenka, kožené krabice na klobouky, krabice kožené nebo z kožené lepenky, kufrы, kufříky, kůže, mošny, nákupní tašky, prázdné brašny na náradí, necesery cestovní, obaly na deštníky, obaly na oděvy, oblečky pro

domácí zvířata, obojky pro zvířata, oděvy, pásky, peněženky, potahy kožené na nábytek, pouzdra na deštníky, pouzdra na klíče, pouzdra na kreditní karty, pouzdra na navštívenky, karty a průkazy, ruksaky, kožené sáčky jako obaly, semiš kromě semiše na čištění, schránky kožené nebo z kožené lepenky, slunečníky, sportovní tašky, tašky, tašky na kolečkách, tašky na nošení dětí, tašky plážové, usně jako suroviny nebo polotovary, vaky na nošení dětí; (20) nábytek, zrcadla, rámy; (21) pomůcky a nádoby pro domácnost a kuchyň; (25) oděvy, obuv, kloboučnické zboží; (28) hry, hračky, potřeby pro gymnastiku a sport; (35) propagační činnost, reklama; (41) výchova, vzdělávání, zábava, sportovní a kulturní aktivity.

(590) Barevná

(730) **Kús David**, U Jeslí 1851/47, Praha 9, 19300, CZ

(210) **O-516315**

(220) 09.09.2014

(320) 09.09.2014

(511) 16, 35, 36, 43, 44

(540)



(510) (16) tiskoviny všeho druhu zařazené do této třídy; (35) zprostředkovatelská činnost v oblasti obchodních služeb v rámci třídy 35 a výrobků přihlašovaných ve třídě 16, propagace, reklama, inzercie všemi druhy médií, marketing; (36) pojišťovací činnost, zajišťovací činnost, činnosti související s pojišťovací a zajišťovací činností, vše zařazené do této třídy, činnost sloužící k podpoře a rozvoji pojišťovnictví v rámci této třídy, podnikání na finančním trhu, zprostředkovatelská činnost v pojišťovnictví, v oblasti stavebního spoření a penzijního připojištění, směnářská činnost, poradenská činnost v uvedených oblastech - v rámci této třídy; (43) rezervace ubytování pro cestující, služby zajišťující stravování a nápoje a dočasné ubytování; (44) lékařské a zdravotnické asistenční služby, péče o hygienu a krásu osob i zvířat, veterinární služby.

(590) Barevná

(730) **ERV Evropská pojišťovna, a.s.**, Křížkova 237/36a, Praha 8 - Karlín, 18600, CZ

(740) **PROPATENT**, Ing. Vlasta Sedláčková, Pod Pekařkou 1, Praha 4, 14700

(210) **O-516324**

(220) 09.09.2014

(320) 09.09.2014

(511) 9, 16, 35, 38, 40, 41, 42, 45

(540)



(510) (9) paměťová média, a to elektronické nosiče dat, zvukově-obrazové záznamy magnetické nebo v elektronické podobě, data, databáze a jiné informační produkty na elektronických nosičích a v elektronických datových, informačních, telekomunikačních sítích, multimediální informační katalogy, elektronické publikace všeho druhu, přístroje pro zpracování informací, počítače, software, počítačové informační systémy, elektronické systémy pro ochranu dat, přístroje pro záznam, převod a reprodukci zvuku (obrazu), přístroje telekomunikační techniky, elektrosoušťky všeho druhu, elektrické vodiče (kabely), přístroje pro

měření, regulaci, vážení, kontrolu a signalizaci, přístroje optické, vědecké aparáty a přístroje, přístroje pro vedení, výrobu, přepínání, přeměnu, akumulaci, regulaci nebo řízení elektrického proudu; (16) periodické a neperiodické tiskoviny, a to knihy, časopisy, noviny, ročenky a brožury obchodního a ekonomického statistického charakteru, výtisky z databází obchodního a ekonomického statistického charakteru, kancelářské, psací a školní potřeby uvedené v této třídě; (35) automatizované zpracování dat všeho druhu na zakázku, poskytování informací obchodního, ekonomického a statistického charakteru, poradenské a konzultační služby v oboru statistiky, kooperace v oblasti výměny statistických informací s národními statistickými úřady v zahraničí a Eurostatem, pronájem, prodej a správa obchodních dat, správa veřejných informačních databází a registrů, převod informací do počítačových databází, systematizace v počítačových databázích, automatizované zpracování dat z voleb, administrativní práce, zpracování textů, činnost podnikatelských, organizačních a ekonomických poradců, služby public relations, marketingová, reklamní a inzertní činnost, průzkumy trhu, obchodní analýzy, rozšiřování reklamních materiálů, kopírování nebo rozmnožování dokumentů (xerografické služby), poskytování obchodních a statistických informací a konzultace v oblasti služeb uvedených ve tř. 35; (38) telekomunikační služby, počítačová komunikace, elektronická pošta, posílání zpráv, přenos digitálních informací prostřednictvím počítačů a telekomunikačních přístrojů, audiovizuální komunikace prostřednictvím Internetu, telekonference, vysílací činnosti, rozšiřování a zveřejňování informací prostřednictvím telekomunikačních sítí, poskytování telekomunikačních připojení k počítačovým sítím, pronájem telekomunikačních přístrojů a zařízení pro přenos informací, provoz internetových portálů se zaměřením na oblast statistiky, informatiky, telekomunikační techniky, výpočetní techniky a informačních technologií, poskytování telekomunikačních informací a konzultace v oblasti služeb uvedených ve tř. 38; (40) polygrafické činnosti, a to tisk všeho druhu, zpracování a úprava papíru, poskytování informací z oblasti polygrafie a konzultace v oblasti služeb uvedených ve tř. 40; (41) vydavatelská a nakladatelská činnost, vydávání tiskovin a elektronických publikací obchodního, ekonomického a statistického charakteru, metodické, školící a vzdělávací činnosti, provoz knihovny, správa knižního fondu, kulturně výchovná, společenská, zábavní nebo sportovní činnost, organizování a pořádání vzdělávacích, školicích, výchovných, kulturních, společenských, zábavních nebo sportovních akcí, poskytování vzdělávacích, kulturních, zábavních a sportovních informací a konzultace v oblasti služeb uvedených ve tř. 41; (42) poradenská a konzultační služby v oboru informačních sítí a databází, tvorba počítačového software, programování počítačů, zhotovování software všeho druhu na zakázku, výzkum, vývoj a projektování software, počítačové analýzy, regenerace a správa počítačových dat, pronájem počítačů, software a počítačových dat, měřicí a kontrolní činnosti, inženýrská činnost, projektová činnost, poradenství a konzultace v oblasti informatiky, software a počítačové techniky, průmyslový design, počítačové grafika, tvorba a správa webových stránek, tvorba veřejných informačních databází a registrů, počítačové zpracování dat z voleb; (45) právní činnosti, legislativní činnosti, udělování licencí k právům duševního vlastnictví, vč. počítačového softwaru, poskytování právních informací a konzultace v oblasti služeb uvedených ve tř. 45.

(730) **Česká republika - Český statistický úřad**, Na padesátém 3268/81, Praha 10 - Strašnice, 10082, CZ

(740) Ing. Jiří Štřelák, Šumberova 42, Praha 6, 16200

(210) **O-516325**

(220) 09.09.2014

(320) 09.09.2014

(511) 9, 16, 35, 38, 40, 41, 42, 45

(540)



(510) (9) paměťová média, a to elektronické nosiče dat, zvukově-obrazové záznamy magnetické nebo v elektronické podobě, data, databáze a jiné

informační produkty na elektronických nosičích a v elektronických datových, informačních, telekomunikačních sítích, multimediální informační katalogy, elektronické publikace všeho druhu, přístroje pro zpracování informací, počítače, software, počítačové informační systémy, elektronické systémy pro ochranu dat, přístroje pro záznam, převod a reprodukci zvuku (obrazu), přístroje telekomunikační techniky, elektrosoučástky všeho druhu, elektrické vodiče (kabely), přístroje pro měření, regulaci, vážení, kontrolu a signalizaci, přístroje optické, vědecké aparáty a přístroje, přístroje pro vedení, výrobu, přepínání, přeměnu, akumulaci, regulaci nebo řízení elektrického proudu; (16) periodické a neperiodické tiskoviny, a to knihy, časopisy, noviny, ročenky a brožury obchodního a ekonomického statistického charakteru, výtisky z databází obchodního a ekonomického statistického charakteru, kancelářské, psací a školní potřeby uvedené v této třídě; (35) automatizované zpracování dat všeho druhu na zakázku, poskytování informací obchodního, ekonomického a statistického charakteru, poradenské a konzultační služby v oboru statistiky, kooperace v oblasti výměny statistických informací s národními statistickými úřady v zahraničí a Eurostatem, pronájem, prodej a správa obchodních dat, správa veřejných informačních databází a registrů, převod informací do počítačových databází, systematizace v počítačových databázích, automatizované zpracování dat z voleb, administrativní práce, zpracování textů, činnost podnikatelských, organizačních a ekonomických poradců, služby public relations, marketingová, reklamní a inzertní činnost, průzkumy trhu, obchodní analýzy, rozšiřování reklamních materiálů, kopírování nebo rozmnožování dokumentů (xerografické služby), poskytování obchodních a statistických informací a konzultace v oblasti služeb uvedených ve tř. 35; (38) telekomunikační služby, počítačová komunikace, elektronická pošta, posílání zpráv, přenos digitálních informací prostřednictvím počítačů a telekomunikačních přístrojů, audiovizuální komunikace prostřednictvím Internetu, telekonference, vysílací činnosti, rozšiřování informací prostřednictvím telekomunikačních sítí, poskytování telekomunikačních připojení k počítačovým sítím, pronájem telekomunikačních přístrojů a zařízení pro přenos informací, provoz internetových portálů se zaměřením na oblast statistiky, informatiky, telekomunikační techniky, výpočetní techniky a informačních technologií, poskytování telekomunikačních informací a konzultace v oblasti služeb uvedených ve tř. 38; (40) polygrafické činnosti, a to tisk všeho druhu, zpracování a úprava papíru, poskytování informací z oblasti polygrafie a konzultace v oblasti služeb uvedených ve tř. 40; (41) vydavatelská a nakladatelská činnost, vydávání tiskovin a elektronických publikací obchodního, ekonomického a statistického charakteru, metodické, školící a vzdělávací činnosti, provoz knihovny, správa knižního fondu, kulturně výchovná, společenská, zábavní nebo sportovní činnost, organizování a pořádání vzdělávacích, školících, výchovných, kulturních, společenských, zábavních nebo sportovních akcí, poskytování vzdělávacích, kulturních, zábavních a sportovních informací a konzultace v oblasti služeb uvedených ve tř. 41; (42) poradenská a konzultační služby v oboru informačních sítí a databází, tvorba počítačového software, programování počítačů, zhotovování software všeho druhu na zakázku, výzkum, vývoj a projektování software, počítačové analýzy, regenerace a správa počítačových dat, pronájem počítačů, software a počítačových dat, měřicí a kontrolní činnosti, inženýrská činnost, projektová činnost, poradenství a konzultace v oblasti informatiky, software a počítačové techniky, průmyslový design, počítačové grafika, tvorba a správa webových stránek, tvorba veřejných informačních databází a registrů, počítačové zpracování dat z voleb; (45) právní činnosti, legislativní činnosti, udělování licencí k právním duševního vlastnictví, vč. počítačového softwaru, poskytování právních informací a konzultace v oblasti služeb uvedených ve tř. 45.

(730) Česká republika - Český statistický úřad, Na padesátém 3268/81, Praha 10 - Strašnice, 10082, CZ

(740) Ing. Jiří Střelák, Šumberova 42, Praha 6, 16200

(210) O-516329

(220) 09.09.2014

(320) 09.09.2014

(511) 5

(540)

### DH-norm Tammex

(510) (5) výrobky farmaceutické a parafarmaceutické, vitamíny a minerály a stopové prvky, dietní a nutriční přípravky a léčiva, medicínální sirupy, výtažky z léčivých bylin, kombinované přípravky vitamínů, minerálů, stopových prvků a bylinných výtažků, potravinové doplňky obohacené vitamíny nebo minerály nebo stopovými prvky, vitamínové přípravky, vitamíny a multivitaminové preparáty, minerály a multiminerálové

preparáty, bylinné čaje, léčivé byliny, cukrovinky nebo pastilky nebo tabletky nebo tobolky nebo kapsle nebo žvýkačky s léčivými přísadami, dietetické látky upravené pro lékařské účely, minerální vody a dietetické nápoje upravené pro lékařské účely, dietní potraviny upravené pro lékařské účely, doplňky výživové pro lékařské účely, bílkovinné přípravky nebo potravina pro lékařské účely, balzámy a krémy a masti pro lékařské účely, chemické přípravky pro lékařské účely, léčivé oleje, oleje pro lékařské účely, tuky pro lékařské účely, náplasti, náplasti pro lékařské účely, léčivé soli, tinktury pro lékařské účely, bylinné výtažky nebo sirupy, vitamínová a minerální výživa pro léčebné účely ve formě koncentrátů, proteinové koncentráty k léčebným účelům jako výživné přísady k potravinám, droždí pro farmaceutické účely, potravinové doplňky s léčebnými účinky, výživné nebo dietetické přípravky pro lékařské účely pro denní doplnění stravy jako instantní strava nebo samostatná směs, která se skládá hlavně z mléka v prášku nebo ze živočišných nebo zeleninových proteinů, také s přísadkou vitamínů nebo minerálů nebo stopových prvků nebo cukru, potravinové doplňky ne pro lékařské účely a obsahující látky živočišného původu, potravinové doplňky ne pro lékařské účely a obsahující látky rostlinného původu, potravní doplňky pro lidskou potřebu a pro zvířata, doplňky výživové.

(730) WALMARK, a.s., Oldřichovice 44, Trinec, 73961, CZ

(740) Advokátní a patentová kancelář Vyskočik, Krošlák a spol., Dana Lukajová, Voršilská 10, Praha 1, 11000

(210) O-516379

(220) 12.09.2014

(320) 12.09.2014

(511) 9, 16, 35, 38, 41

(540)

### Hodina zpěvu

(510) (9) antény, audiovizuální zařízení pro výuku, automaty hudební, hrací skříně uváděné do chodu vhozením mince, nástroje na určování azimutu, barometry, brýle, pouzdra na brýle, brýle sluneční, brýle proti slunci, brýlové řetízky, buzoly, směrové kompas, clony na oči, čističe nosičů zvukových záznamů, čočky kontaktní, čočky optické, čtecí zařízení v televizi, dalekohledy, diapositivy, promítací přístroje na diapositivy, diktafony, magnetické disky, kompaktní disky (audio-video), gramofonové desky, gramofonové jehly, disky optické, DVD přehrávače, elektronická pera (vizuální zobrazovací jednotky), elektronické oznamovací tabule, elektronické publikace (s možností stažení), epidiascopy, filmové kamery, exponované filmy, stříhací zařízení na filmy, kreslené filmy, fotoaparáty, hologramy, nosiče záznamů nahrané i nenahrané, audiovizuální programy, filmy, CD disky, DVD disky, obaly na CD disky nebo DVD disky nebo na nosiče záznamů, jezdecké přílby, kalkulačky, kalkulačky kapesní, exponované kinofilmy, klávesnice počítačové, krokoměry, magnetická média, magnetické disky, magnetické nosiče dat, magnetické pásky, magnetofony, magnety, magnety dekorativní, mincové mechanismy pro televizory, monitory, mikrofony, nosiče dat magnetické, nosiče dat optické, nosiče zvukových nahrávek, nosiče zvukových záznamů nahrané i nenahrané, audiovizuální díla na nosičích, audiovizuální díla v digitální podobě, programové vybavení pro počítače, interaktivní software, software, hardware výpočetní techniky, interaktivní databáze, elektronické databáze, multimediální aplikace, elektronické multimediální nebo elektronické multimediální katalogy, elektronická periodika a knihy v elektronické podobě, ochranné brýle pro sport, ochranné helmy pro sport, obrazovky, optické disky kompaktní CD ROM, plátna promítací, počítače, počítačové hry (programy), počítačové tiskárny, podložky pod myš, potápěčské masky, potápěčské oděvy, potápěčské rukavice, pravítka (měřicí přístroje), pravítko logaritmické, přehrávače kompaktních disků, přílby ochranné, přístroje pro reprodukci zvuku, rádia, signalizační píšťalky, sluchátka, snímáče obrazu, skenery (zpracování dat), tampóny do uší pro potápěče, televizní přístroje, trojúhelníky vystražné pro vozidla, videokamery, videokazety, videopásky, vyučovací stroje, zápisník elektronický, závaží; (16) alba, atlasy, pouzdra s barvami (školní pomůcky), blahopřání, blahopřání hudební, bloky (papírové výrobky), brožury, papírové bryndáčky, časopisy, časopisy - komiksy, čínská tuš, desky (papírové výrobky), psací desky s klipsem na přidržování papíru, desky na dokumenty (šanon, pořadače), dopisní papír, držáky na psací potřeby, figurky (sošky) z papírové hmoty, fólie hliníková na balení potravin, fotografie, stojany na fotografie, zemské globusy, grafické reprodukcce, grafiky, gummy na mazání, hlína modelovací, houbičky navlhčovací (kancelářské potřeby), hroty psacích per, chrániče prstů (kancelářské potřeby), inkoust v tyčince, inkousty, kalamáře, kalendáře, kalendáře trhací, kancelářské potřeby, kromě nábytku, kancelářské sponky, papírové kapesníky, výrobky z

kartónu, spadající do této třídy, karty, katalogy, kelímky papírové na mléčné výrobky, krabice na klobouky z lepenky, knihy, záložky do knih, knížky brožované, knižní zarážky, vzory na kopírování, papírové kornouty, krabice lepenkové nebo papírové, kružítka, křída na psaní, laminovačky (- na dokumenty) pro použití v kanceláři, výrobky z lepenky spadající do této třídy, malířská plátina, malířské stojany, malířské štětce, štětce, štětce na psaní, mapy, zeměpisné mapy, mašle papírové, materiály na pečetení, pomůcky na mazání, sáčky pro mikrovlnné trouby, misky na vodové barvy, materiály na modelování, nálepky (lepící pásky) pro kancelářské použití nebo pro domácnost, napínáčky, násadky na pera, noviny, nože na papír, obálky, obaly (papírnické výrobky), obaly na spisy, obtisky, ocelová pera, opěradla na ruce pro malíře, ořezávací stroje na tužky, ořezávací nástroje, oznámení rodinných událostí (papírnické výrobky), palety pro malíře, papír, dopisní papír, papír kopírovací (pauzovací), pergamenový papír, papír sací, svítilny, toaletní papír, papír voskovaný, papír Xuan, papírenské výrobky spadající do této třídy, papírová prostráření, papírové ubrusy, papírové podložky pod sklenice, podložky pod pívni sklenice, papírové ubrusy, pastelky, pouzdra na pasy, pečete, penály, pera (kancelářské potřeby), pera plnicí, periodika, plakáty, plány, psací podložky, pomůcky učební, kromě přístrojů, pohlednice, poštovní známky, potřeby na psaní, poutače z papíru nebo lepenky, pouzdra na doklady, pouzdra na pera, pouzdra s psacími potřebami, papírové praporky, pravítka, prospekty, příručky, psací podložky, psací soupravy (sada psacích potřeb), publikace, papírové pytlíky jako obaly, razítka, razítka datovací, pouzdra na razítka, razítkovací podušky, ročenky, papírové ručníky, rýsovací nástroje, samolepky, inzertní pro domácnost a pro kancelářské potřeby, sešity, sešíváčky, skicáky, stírátka na tabule, školní potřeby, tabule školní, těžítka, tikety, tiskopisy, tiskové typy, tiskoviny, tužky, tuhy do tužek, držátka na tužky, patentní tužky, uhly na kreslení, zápisníky, zpěvníky; (35) reklamní, inzertní a propagační činnost, marketing, inzerce poštou, licence na výrobky a služby ostatních (komerční správa), nábor zaměstnanců, pomoc při řízení obchodní činnosti, obchodní nebo podnikatelské informace, obchodní nebo podnikatelský průzkum, organizování výstav (komerčních nebo reklamních), personální poradenství, pořádání veletrhů pro obchodní a reklamní účely, průzkum trhu, průzkum veřejného mínění, zajišťování předplatného telekomunikačních služeb pro ostatní, merchandising, organizační zabezpečování televizního vysílání, předvádění zboží, příprava inzertních sloupků, reklama (propagace), reklama on-line v počítačové síti, aktualizování reklamních materiálů, pronájem reklamních materiálů, zaslání reklamních materiálů zákazníkům, rozšiřování reklamních nebo inzertních materiálů, sekretářské služby, služby v oblasti grafické úpravy pro reklamní účely, styky s veřejností, vydávání reklamních nebo náborových propagačních a inzertních textů, televizní reklama, obchodní vedení uměleckých agentur, zajišťování novinového předplatného (pro předplatitele); (38) telekomunikace, služby umožňující komunikaci jedné osoby s druhou, elektronická pošta, služby elektronických nástěnek (telekomunikační služby), informační kanceláře, vysílání kabelové televize, služby dálkových konferencí, počítačová komunikace, posílání zpráv, poskytování internetových diskusních fór, pronájem přístrojů pro přenos zpráv, pronájem přístupového času ke globálním počítačovým sítím, pronájem zařízení pro přenos informací, přenesení pomocí satelitních družic, přenos zpráv a obrazových informací pomocí počítače, půjčování telekomunikačních zařízení, telekonference (služby dálkových konferencí), teleshoppingové služby (poskytování televizních kanálů pro teleshoppingové služby), televizní vysílání, digitální vysílání, televizní vysílání programů, televizní vysílání zábavných, vzdělávacích, výchovných, soutěžních, diskusních a informačních pořadů, šíření elektronických časopisů, informací, elektronických periodik, knih v elektronické podobě, audio nebo audiovizuálních děl prostřednictvím informační nebo datové nebo elektronické nebo komunikační nebo telekomunikační nebo počítačové sítě, zejména Internetu, pomocí satelitů a jiné, informační služby na Internetu související s televizním vysíláním, služby na Internetu související s televizním vysíláním, provozování internetového serveru, provozování internetového portálu, zajištění prostoru pro webové stránky, poskytování portálu na Internetu, poskytování on-line platformy pro nahrávání, zpracování, přenos a aktualizaci dat, obrázků, fotografií, 3D aplikací, telexové služby, radiové vysílání, výzvy (služby poskytované rádiem, telefonem nebo jinými elektronickými komunikačními prostředky), zaslání zpráv; (41) dabing, nakladatelství a vydavatelství, ediční činnost, publikační činnost, nahrávání nosičů zvukových nebo obrazových zvukových, služby v oblasti digitálního zpracování obrazu, elektronické publikování (DTP), služby v oblasti estrád, tvorba a šíření audiovizuálních děl, zpravodajství, publicistika, televizní zpravodajství, TV produkce, tvorba programů,

tvorba a výroba televizních a audiovizuálních programů, obrazové zpravodajství, filmová produkce, jiná než reklamní, filmová studia, filmová tvorba, filmové projekce, pronájem filmových promítaček a jejich příslušenství, půjčování filmů, fotografování, knihovny (půjčování knih), vydávání knih, koncertní síně, sály, organizování a vedení konference, organizování a vedení kongresu, korespondenční kurzy, provozování muzea, služby nahrávacího studia, nahrávání videopásek, organizování kulturních nebo vzdělávacích výstav, provozování kina, organizování plesů, výstavní činnost v oblasti kultury nebo zábavy nebo výchovy nebo vzdělávání, zábavné parky, plánování a organizování večírků, pořádání soutěží krásy, poskytování on-line elektronických publikací (bez možnosti stažení), pronájem audio nahrávek, pronájem dekorací, pronájem kinematografických filmů, pronájem osvětlovacích zařízení pro divadla nebo televizní studia, pronájem rozhlasových a televizních přijímačů, provozování her on-line (z počítačové sítě), předprodeje vstupenek, výroba divadelních nebo jiných představení, půjčování filmů, půjčování přenosných videokamer, půjčování videokamer, půjčování videopásek, psaní scénářů, pronájem rozhlasových a televizních přijímačů, organizování a vedení seminářů, služby v oblasti grafické úpravy, jiné než pro reklamní účely, studia nahrávací (služby), reportéřské služby, výroba rozhlasových a televizních programů, televizní zábava, zveřejňování textů, kromě reklamních, tlumočení posunkové řeči, opatřování titulky, nahrávání videopásek, stříhání videopásek, vydávání elektronických knih a časopisů on-line, vydávání textů, s výjimkou reklamních nebo náborových, výroba videofilmů, pronájem zvukového nahrávacího zařízení.

(730) Česká televize, Kavčí hory, Praha 4 - Kavčí hory, 14070, CZ

(210) O-516449

(220) 16.09.2014

(320) 16.09.2014

(511) 16, 35, 41

(540)



(510) (16) periodický a neperiodický tisk, atlasy, časopisy, fotografie, kalendáře, kancelářské potřeby, katalogy, knihy, noviny, papírenské výrobky, prospekty, mapy, obtisky, pohlednice, reprodukce, samolepky, tiskoviny; (35) propagační činnost a reklama, přeskupování různých výrobků pro třetí osoby za účelem umožnit spotřebiteli, aby si tyto výrobky mohl pohodlně prohlížet a nakupovat, vydávání reklamních nebo náborových, propagačních nebo inzertních textů, veletrhy pro obchodní a reklamní účely, předplatné novin a časopisů, zaslání reklamních materiálů zákazníkům; (41) nakladatelská a vydavatelská činnost, vydávání knih, publikací, časopisů, CD-Rom titulů, audiovizuálních děl, datových souborů včetně jejich elektronické podoby, zvukových a zvukově obrazových záznamů, korespondenční kurzy, organizování a vedení seminářů, přednášek a soutěží, zábava, vzdělávací informace o možnostech zábavy a rekreace, klubové služby, organizování kulturních výstav.

(590) Barevná

(730) Pilzová Markéta, Václavská 2069/18, Praha 2, 12800, CZ

Šlegrová Jana, Jablonoňová 1476, Nový Bor, 47301, CZ

(210) O-516521

(220) 18.09.2014

(320) 18.09.2014

(511) 9, 35, 42

(540)

**AINEX**

(510) (9) počítačové programy (software), počítačové informační a řídicí systémy, internetové aplikace, počítačové programy a systémy pro vedení účetnictví a dále pro personální a mzdovou agendu, počítače, přístroje pro zpracování informací, elektronická paměťová média, data v elektronické

podobě, telekomunikační přístroje, telekomunikační systémy a sítě, přístroje pro záznam, převod a reprodukci zvuku nebo obrazu; (35) vedení účetnictví, vedení daňové evidence, vedení mzdové agendy, činnost účetních poradců, činnosti organizačních, ekonomických a podnikatelských poradců, automatizované i ruční zpracování obchodních dat, administrativní činnosti, kopírování dokumentů, poskytování obchodních dat - jejich prodej, pronájem a správa, počítačové databáze (řízení a správa), personální služby, manažerské činnosti - služby vedení (řízení) firmy a podnikání, obchodní a podnikatelské poradenství, předvádění zboží, průzkumy trhu, reklamní a marketingové činnosti, reklamní a prodejní akce, maloobchodní, velkoobchodní a elektronický prodej software a informačních systémů, tiskovin a odborných publikací; (42) programování počítačů, tvorba počítačových programů (software), tvorba informačních systémů a internetových aplikací, tvorba počítačových programů a systémů pro vedení účetnictví a dále pro personální a mzdovou agendu, instalace a údržba software, vývoj a výzkum software, pronájem software a informačních systémů, pronájem počítačů, webové stránky (tvorba a správa) počítačová grafika (služby), průmyslový design, kontrolní a měřicí činnosti v oblasti programování počítačů a software, poradenství a poskytování informací v uvedených činnostech ve třídě 42.

(730) **ProgEco s.r.o.**, Čechovická 512/77, Prostějov - Čechovice, 79604, CZ

(740) Ing. Jiří Střelák, Šumberova 42, Praha 6, 16200

(210) **O-516534**

(220) 19.09.2014

(320) 19.09.2014

(511) 28, 41, 43, 44

(540)



(510) (28) sportovní potřeby - sportovní výstroj a výzbroj všeho druhu spadající do této třídy, sportovní a tělocvičné vybavení spadající do této třídy pro sportoviště, pro posilovny (fitness centra), pro centra pro aerobic a tanec, pro spinning centra, pro plavecká zařízení, pro sportovní centra a tělovýchovná zařízení, sportovní ochranné pomůcky spadající do této třídy; (41) školicí a vzdělávací činnosti v oblasti sportu, trenérská (instruktorská) činnost v oblasti sportu, konzultace a poskytování informací v oblasti sportu, pořádání a organizování sportovních akcí a závodů, provoz sportovních a tělovýchovných zařízení všeho druhu, zprostředkování v oblasti sportu, provoz relaxačních (regeneračních) center, provoz sportovních klubů, půjčování a pronájem sportovních potřeb v rámci této třídy, výchovná a zábavní činnost v oblasti sportu, výchova a vzdělání v oblasti zdravého životního stylu, pořádání a organizování vzdělávacích, kulturních a společenských akcí v oblasti sportu, provozování sportovišť, provozování fitness center a sportovních wellness center v rámci této třídy; (43) hostinská činnost, restaurace, bary, kavárny, poskytování občerstvení a stravování; (44) provozování zařízení sloužících k regeneraci a rekondici spadajících do této třídy, provozování solária, provozování sauny, masérské služby, rekondiční a regenerační služby spadající do této třídy, služby v oblasti péče o vzhled osob.

(730) **SPORTCENTRUM DELFÍN s.r.o.**, B. Němcové 585/54, České Budějovice, 37087, CZ

(210) **O-516565**

(220) 22.09.2014

(320) 22.09.2014

(511) 9, 35, 38

(540)



(510) (9) počítačový software, elektronické databáze; (35) propagační činnost, reklama, inzertní činnost; (38) spoje (komunikace), šíření informací prostřednictvím datové nebo elektronické sítě (zejména po Internetu), komunikační služby na Internetu za účelem vyhledávání, poskytování přístupu pro osobní webové stránky v rámci této třídy.

(730) **P5 group, s.r.o.**, U Pentlovky 465/9, Praha 8, CZ

(210) **O-516676**

(220) 26.09.2014

(320) 26.09.2014

(511) 32, 33, 43

(540)



(510) (32) mošty, piva, nealkoholické nápoje syčené i nesycené, včetně nápojů minerálních, šumivých, iontových a energetických, sorbety jako nápoje, nápojové přípravky, sirupy do nápojů, sirupy, koncentráty a jiné přípravky pro přípravu nápojů, ovocné a zeleninové šťávy - v rámci této třídy, ovocné nektary a nápoje z ovocných šťáv, stolní a minerální vody, diabetické a dietetické nápoje neléčebné, práškové nealkoholické nápoje, práškové přípravky a příchutě pro výrobu nealkoholických nápojů a likérů, obohacené vitamínové nápoje a koncentráty, nealkoholické aperitivy, šumivé nápoje a jiné nápoje nealkoholické, ovocné nápoje a šťávy, sirupy a jiné přípravky ke zhotovení nápojů, citronády, koktejly (nealkoholické), nápoje (přípravky na výrobu), sladové pivo, šerbety (nápoje), nízkoalkoholické pivo, pito, tablety na přípravu šumivých nápojů, voda obsahující lithium a další prvky a nebo vitamíny, proteiny a enzymy, výtažky z chmele na výrobu piva, nealkoholické nápoje s vůní lihu, nealkoholické nápoje s vůní alkoholu; (33) alkoholické nápoje (s výjimkou pív), vína, lihoviny, likéry, alkoholické esence, alkoholické výtažky z ovoce, alkoholové extrakty, vodka, aperitivy, destilované nápoje, alkoholické mošty, pálenky, nízkoalkoholické nápoje, alkoholické nápoje s pivní příchutí - v rámci této třídy, koktejly, medovina, nápoje obsahující ovoce (alkoholické), arak, brandy, curacao (pomerančový likér), digestiva, gin, griotka, matolinové vína a likéry, mentolové nápoje (alkoholické), rum, lihovina z rýže, saké, whisky, kvasné mošty, nealkoholické nápoje se stopovou příměsí etanolu; (43) provozování hostinských činností, restaurace, bary, snack bary, cafeterie, motoresty, hostince, kantýny, závodní jídelny, menzy, rychlé občerstvení, catering, hromadné dodávání hotových jídel, nápojů do restaurací, jídelen, zajištění stravování při společenských akcích a služby spojené s nákupem a obstaráváním potravin, nápojů a občerstvení, pohostinství, příprava jídel, společné stravování, podávání jídel a nápojů, příprava jídel a nápojů ke spotřebě, zejména steaků a zeleninových a ovocných salátů a pizz, těstovin, poskytování a obstarávání jídla a nápojů, služby zajišťující stravování, automat pro občerstvení, zásobování v rámci této třídy, poskytování gastronomických služeb, příprava jídel a výrobků studené kuchyně, pořádání hostin, provozování pizzerie, bufetu, samoobslužné restaurace, kavárny, ubytovací služby, hotelové služby, služby zajišťující dočasné ubytování, pronájem jednacích, školicích a prezentačních místností,

provoz kempu, rezervace pobytů, půjčování a pronájem restauračního zařízení.

- (590) Barevná  
(730) **MOŠTOVNA LAŽANY výroba nápojů, spol. s r.o.**, Lažany 71, Pěnčín, 46345, CZ  
(740) **DANĚK & PARTNERS** Advokátní a patentová kancelář, Dr. Vilém Daněk, Vinohradská 45, Praha 2, 12000

- (210) **O-516749**  
(220) 30.09.2014  
(320) 30.09.2014  
(511) 9, 16, 35, 36, 37, 38, 41, 42  
(540)



- (510) (9) telefony, mobilní telefony, komunikační výrobky v rámci této třídy, telekomunikační technika a zařízení, komunikátory, modemy, telekomunikační operátory, aparáty a přístroje vědecké, geodetické, elektrické a elektronické zařazené do třídy 9, fotografické, filmové a optické, přístroje pro vážení, měření, signalizaci, kontrolu, záchranu a přístroje učební, automatické distributory a mechanismy pro přístroje na mince, zapisovací pokladny, kalkulační stroje, přístroje pro zpracování informací a počítače včetně jejich jednotlivých součástí a náhradních dílů ze třídy 9, audiovizuální programy, audio-programy, videokazety nahrané i nenahrané, audiokazety nahrané i nenahrané, nosiče informací a záznamů v elektronické podobě s výjimkou počítačových programů, elektronické sítě, multimediální aplikace, multimediální informační katalogy, elektronické časopisy, knihy v elektronické podobě, hrací skříně uváděné v činnosti vhozením mince, reklamní přístroje na střídavé obrazy - v rámci této třídy, magnetické suporty zvukových záznamů, hardware, nosiče záznamů nahrané i nenahrané, CD disky, reklamní světelné přístroje, aparáty pro záznam, převod, reprodukci zvuku, obrazu nebo dat včetně jejich jednotlivých součástí, příslušenství a náhradních dílů ze třídy 9, zařízení pro vysílání, přenos, směrování, spojování a příjem informací pomocí elektromagnetických vln včetně vedení, nosiče dat, zvuku i obrazu nahrané i nenahrané, data, databáze, databázové produkty a jiné informace, záznamy a informační produkty v elektronických, datových, informačních a telekomunikačních sítích všeho druhu a na nosičích dat všeho druhu, s výjimkou papírových nosičů ze třídy 16, radiotelefonní zařízení, telefonní sluchátka, telefonní mikrofony, telekomunikační vysílací zařízení, vysílačky, faxovací přístroje, nabíječky pro elektrické baterie, akumulátorové nabíječky, mikrofony, telefonní dráty, paměti počítačové, počítačové periferie, procesory (centrální procesorové jednotky), nosiče dat magnetické, nosiče dat optické, čipy, karty s pamětí nebo s mikroprocesorem, kompaktní optické disky, magnetické disky, přístroje pro nahrávání zvuku, přístroje pro reprodukci zvuku, kompaktní disky (audio, video), nahrané zvukové a obrazové nosiče (pro účely reklamy, marketingu a propagace), automaty hudební; (16) výrobky z papíru, lepenky a z plastických hmot zařazené ve třídě 16 pro reklamní, marketingové a propagační účely, kancelářské potřeby pro reklamní, marketingové a propagační účely, plakáty, fotografie, pohlednice, gratulace, dopisní papíry, obálky, kalendáře nástěnné a stolní, samolepky, obtisky, poznámkové bloky, desky na spisy, pořadače, omalovánky, activity books (knihy s interaktivním obsahem), balicí papír, školní sešity, skicáky, tužky, pastelky, tuhy, gummy, ořezávátko, penály, papírové tašky, umělohmotné tašky na balení, papírové kapesníky, obaly papírové, těžítka, tiskoviny, časopisy, knihy, databázové produkty v papírové formě, informační produkty v papírové formě, tiskárenské výrobky, štočky, potřeby pro knižní vazby, materiál pro umělece, štetce, psací stroje a kancelářské potřeby (spadající do této třídy), učební pomůcky s výjimkou přístrojů, pytlíky a sáčky pro obalovou techniku, umělecké nebo ozdobné předměty z papíru, obalové materiály z plastických hmot, náležící do této třídy, pohledy ilustrované se zvukovou nahrávkou; (35) reklama, propagace, pronájem reklamních materiálů, poskytování informací obchodních nebo podnikatelských, systematizace informací do

počítačových databází, odborné obchodní poradenství, obchodní konzultační a zprostředkování obchodních služeb, rozšiřování reklamních materiálů (letáky, prospekty, tisky vzorky) zákazníkům, rozšiřování reklamních nebo inzertních materiálů, vydávání, zveřejňování, oznámení, vyhlášení a publikování reklamních textů; (36) leasing, nákup na splátky, finanční služby; (37) stavebnictví, opravy a montážní služby veřejných, soukromých i účelových telekomunikačních sítí; (38) telekomunikační služby, spoje, komunikace, provozování telekomunikační sítě, služby mobilní telekomunikační sítě, výměna, přenos a šíření informací, dat a zpráv, služby veřejnosti spojené s provozováním mobilní radiotelefonní sítě spadající do této třídy, provoz veřejné mobilní telekomunikační a datové sítě, poskytování telekomunikačních informací, půjčování telekomunikačních zařízení, komunikace (telefonní), počítačová konzultační činnost z oblasti telekomunikační techniky, elektronická pošta, poskytování telekomunikačního připojení k mezinárodní síti Internet, služby na Internetu zahrnuté v této třídě (poskytování přístupu k síti Internet, včetně vysokorychlostního a služby přenosu hlasových zpráv přes internetový protokol), pronájem zařízení pro přenos informací, telekomunikace, poradenství v oblasti telekomunikací, zprostředkovatelská činnost v oblasti telekomunikací, šíření elektronických časopisů, informací, elektronických periodik a knih v elektronické podobě prostřednictvím počítačové sítě, zejména Internetu, pomocí satelitu, poskytování služeb hlasových schránek; (41) poskytování informací o možnostech vzdělání, výchovy, zábavy, sportovních a kulturních aktivit, poskytování vzdělávacích informací, školicí činnost v oblasti telekomunikační a výpočetní techniky, tvorba elektronických časopisů, periodik a knih v elektronické podobě, výchovná, kulturní, vzdělávací a zábavní činnost, školicí činnost, pořádání kulturních, společenských a sportovních akcí, vydavatelská a nakladatelská činnost, soutěžní činnost; (42) pronájem počítačového software, pronájem počítačů, poradenství v oblasti počítačového hardware, poradenství v oblasti informační technologie, analytické a inženýrské práce v oblasti telekomunikací, poradenská činnost v oblasti servisu výpočetní techniky v rámci této třídy, provozování počítačových center (odborné poradenství), zprostředkovatelská a obstaravatelská činnost v oblasti výpočetní techniky, poradenská a konzultační činnost v oblasti výpočetní techniky a elektrotechniky, hosting pro veškeré oblasti informačních technologií včetně webových stránek, v rámci Internetu, extranetu, intranetu.

- (590) Barevná  
(730) **ČEZ, a.s.**, Duhová 1444/2, Praha 4 - Michle, 14000, CZ  
(740) JUDr. Aleš Zábřeh, Na Beránce 2, Praha 6, 16000

- (210) **O-516750**  
(220) 30.09.2014  
(320) 30.09.2014  
(511) 9, 16, 35, 36, 37, 38, 41, 42  
(540)



- (510) (9) telefony, mobilní telefony, komunikační výrobky v rámci této třídy, telekomunikační technika a zařízení, komunikátory, modemy, telekomunikační operátory, aparáty a přístroje vědecké, geodetické, elektrické a elektronické zařazené do třídy 9, fotografické, filmové a optické, přístroje pro vážení, měření, signalizaci, kontrolu, záchranu a přístroje učební, automatické distributory a mechanismy pro přístroje na mince, zapisovací pokladny, kalkulační stroje, přístroje pro zpracování informací a počítače včetně jejich jednotlivých součástí a náhradních dílů ze třídy 9, audiovizuální programy, audio-programy, videokazety nahrané i nenahrané, audiokazety nahrané i nenahrané, nosiče informací a záznamů v elektronické podobě s výjimkou počítačových programů, elektronické sítě, multimediální aplikace, multimediální informační katalogy, elektronické časopisy, knihy v elektronické podobě, hrací skříně uváděné v činnosti vhozením mince, reklamní přístroje na střídavé obrazy - v rámci této třídy, magnetické suporty zvukových záznamů, hardware, nosiče záznamů nahrané i nenahrané, CD disky, reklamní světelné přístroje,

aparáty pro záznam, převod, reprodukci zvuku, obrazu nebo dat včetně jejich jednotlivých součástí, příslušenství a náhradních dílů ze třídy 9, zařízení pro vysílání, přenos, směrování, spojování a příjem informací pomocí elektromagnetických vln včetně vedení, nosiče dat, zvuku i obrazu nahané i nenahané, data, databáze, databázové produkty a jiné informace, záznamy a informační produkty v elektronických, datových, informačních a telekomunikačních sítích všeho druhu a na nosičích dat všeho druhu, s výjimkou papírových nosičů ze třídy 16, radiotelefonní zařízení, telefonní sluchátka, telefonní mikrofony, telekomunikační vysílací zařízení, vysílačky, faxovací přístroje, nabíječky pro elektrické baterie, akumulátorové nabíječky, mikrofony, telefonní dráty, paměti počítačové, počítačové periferie, procesory (centrální procesorové jednotky), nosiče dat magnetické, nosiče dat optické, čipy, karty s pamětí nebo s mikroprocesorem, kompaktní optické disky, magnetické disky, přístroje pro nahrávání zvuku, přístroje pro reprodukci zvuku, kompaktní disky (audio, video), nahané zvukové a obrazové nosiče (pro účely reklamy, marketingu a propagace), automaty hudební; (16) výrobky z papíru, lepenky a z plastických hmot zařazené ve třídě 16 pro reklamní, marketingové a propagační účely, kancelářské potřeby pro reklamní, marketingové a propagační účely, plakáty, fotografie, pohlednice, gratulace, dopisní papíry, obálky, kalendáře nástěnné a stolní, samolepky, obtisky, poznámkové bloky, desky na spisy, pořadače, omalovánky, activity books (knihy s interaktivním obsahem), balící papír, školní sešity, skicáky, tužky, pastelky, tuhy, gummy, ořezávátko, penály, papírové tašky, umělohmotné tašky na balení, papírové kapesníky, obaly papírové, těžítka, tiskoviny, časopisy, knihy, databázové produkty v papírové formě, informační produkty v papírové formě, tiskářské výrobky, štočky, potřeby pro knižní vazby, materiál pro umělce, štetce, psací stroje a kancelářské potřeby (spadající do této třídy), učební pomůcky s výjimkou přístrojů, pytlíky a sáčky pro obalovou techniku, umělecké nebo ozdobné předměty z papíru, obalové materiály z plastických hmot, náležící do této třídy, pohledy ilustrované se zvukovou nahrávkou; (35) reklama, propagace, pronájem reklamních materiálů, poskytování informací obchodních nebo podnikatelských, systematizace informací do počítačových databází, odborné obchodní poradenství, obchodní konzultační a zprostředkování obchodních služeb, rozšiřování reklamních materiálů (letáky, prospekty, tisky vzorky) zákazníkům, rozšiřování reklamních nebo inzertních materiálů, vydávání, zveřejňování, oznámení, vyhlášení a publikování reklamních textů; (36) leasing, nákup na splátky, finanční služby; (37) stavebnictví, opravy a montážní služby veřejných, soukromých i účelových telekomunikačních sítí; (38) telekomunikační služby, spoje, komunikace, provozování telekomunikační sítě, služby mobilní telekomunikační sítě, výměna, přenos a šíření informací, dat a zpráv, služby veřejnosti spojené s provozováním mobilní radiotelefonní sítě spadající do této třídy, provoz veřejné mobilní telekomunikační a datové sítě, poskytování telekomunikačních informací, půjčování telekomunikačních zařízení, komunikace (telefonní), počítačová konzultační činnost z oblasti telekomunikační techniky, elektronická pošta, poskytování telekomunikačního připojení k mezinárodní síti Internet, služby na Internetu zahrnuté v této třídě (poskytování přístupu k síti Internet, včetně vysokorychlostního a služby přenosu hlasových zpráv přes internetový protokol), pronájem zařízení pro přenos informací, telekomunikace, poradenství v oblasti telekomunikací, zprostředkovatelská činnost v oblasti telekomunikací, šíření elektronických časopisů, informací, elektronických periodik a knih v elektronické podobě prostřednictvím počítačové sítě, zejména Internetu, pomocí satelitu, poskytování služeb hlasových schránek; (41) poskytování informací o možnostech vzdělání, výchovy, zábavy, sportovních a kulturních aktivit, poskytování vzdělávacích informací, školicí činnost v oblasti telekomunikační a výpočetní techniky, tvorba elektronických časopisů, periodik a knih v elektronické podobě, výchovná, kulturní, vzdělávací a zábavní činnost, školicí činnost, pořádání kulturních, společenských a sportovních akcí, vydavatelská a nakladatelská činnost, soutěžní činnost; (42) pronájem počítačového software, pronájem počítačů, poradenství v oblasti počítačového hardware, poradenství v oblasti informační technologie, analytické a inženýrské práce v oblasti telekomunikací, poradenská činnost v oblasti servisu výpočetní techniky v rámci této třídy, provozování počítačových center (odborné poradenství), zprostředkovatelská a obstaravatelská činnost v oblasti výpočetní techniky, poradenská a konzultační činnost v oblasti výpočetní techniky a elektrotechniky, hosting pro veškeré oblasti informačních technologií včetně webových stránek, v rámci Internetu, extranetu, intranetu.

(590) Barevná

(730) ČEZ, a.s., Duhová 1444/2, Praha 4 - Michle, 14000, CZ

(740) JUDr. Aleš Zábřeh, Na Beránce 2, Praha 6, 16000

- (210) **O-516757**  
(220) 30.09.2014  
(320) 30.09.2014  
(511) 9, 12, 14, 16, 18, 25, 35  
(540)



- (510) (9) brýle, brýle optické, brýle sluneční, ochranné brýle, cyklistické brýle, pouzdra na brýle, šňůrky na brýle, ochranné helmy, ochranné helmy pro sportovce, helmy pro motocyklisty, helmy pro cyklisty, pomůcky na ochranu hlavy, pomůcky na ochranu očí, bezpečnostní přílby, ochranné přílby, ochranné přílby pro cyklisty, bezpečnostní čepice, bezpečnostní pokrývky hlavy, bezpečnostní oděvy na ochranu proti nehodám nebo úrazům, bezpečnostní rukavice na ochranu proti nehodám nebo úrazům, ochranné rukavice, bezpečnostní obuv na ochranu před nehodami nebo úrazy; (12) jízdní kola, silniční kola, horská kola, motorová jízdní kola, sedla na jízdní kola a motocykly, potahy na cyklistická sedla, povlaky na cyklistická sedla, cyklistické brašny, sedlové brašny upravené na jízdní kola, cyklistické nosiče, části a příslušenství dopravních prostředků, příslušenství pro jízdní kola pro převoz zavazadel, příslušenství pro jízdní kola na převoz nápojů, zvonky na jízdní kola, vzduchové pumpičky na nafukování pneumatik jízdních kol, klaksony jízdních kol, brzdy pro jízdní kola, pedály pro jízdní kola, brzdové pedály, brzdové páky na jízdní kola, tlumiče na jízdní kola, držáky lahvi na jízdní kola, ozubená kola pro jízdní kola, řetězy pro jízdní kola, klíky jízdních kol, klipsny na pedály k použití na jízdních kolech, kryty na řetězy jízdních kol, košíky na jízdní kola, náboje jízdních kol, rukojeti řídítek jízdních kol, stojánky jízdních kol, nosiče zavazadel na jízdní kola, ochranné kryty na jízdní kola, ochranné kryty na oděvy k jízdním kolům, přehazovačky pro jízdní kola, převodovky jízdních kol, konstrukční díly jízdních kol; (14) náramky a hodinky (kombinace), hodiny a hodinky všeobecné, řemínky na hodinky z kovu, kůže nebo z plastu, pouzdra na šperky a pouzdra na hodiny a hodinky, pouzdra na náramkové hodinky, přezky na hodinky; (16) tiskoviny, propagační materiály, letáky, brožury, prospekty; (18) tašky cestovní, tašky na obuv, tašky sportovní, tašky nákupní, tašky na jízdní kola, kůže a její imitace, batohy, kabely, kabelky, klíčenky, klíčenky z kůže, klíčenky jako peněženky, klíčenky jako pouzdra, peněženky, peněženky na bankovky, peněženky na drobné mince, kožené peněženky, univerzální peněženky, peněženky k připevnění na opasky, pouzdra, pouzdra na karty, pouzdra na karty, pouzdra na kreditní karty vyrobená z imitace kůže, pouzdra na kreditní karty (náprsní tašky), pouzdra na navštívenky, karty, průkazy (peněženky), kožená pouzdra na kreditní karty, pouzdra na vizitky (náprsní tašky), aktovky a pouzdra na doklady, přenosná pouzdra na dokumenty, obaly na deštníky, obaly na dokumenty, obaly na bankovky, obaly na kreditní karty, kožené obaly na kreditní karty, obaly na oděvy, obaly na obleky, košile a šaty; (25) oděvy, oděvy pro cyklisty, obuv, kloboučnické zboží, rukavice pro cyklisty, rukavice, včetně rukavic z kůže, surové kůže nebo kožešiny, textilní rukavice, rukavice pro motocyklisty, lyžařské rukavice, jezdecké rukavice, obuv sportovní, cyklistická obuv, cyklistická trička, cyklistické šortky, boty pro motocyklisty, sportovní kloboučnické zboží (nikoli helmy), sportovní pokrývky hlavy (jiné než helmy); (35) reklamní, inzertní a propagační činnost.
- (730) **LIFT OFF EUROPE s.r.o.**, Poděbradská 186/56, Praha 9, 19800, CZ  
(740) macek I legal, Mgr. Daniel Macek, Haštalská 1072/6, Praha 1, 11000

- (210) **O-516760**  
(220) 30.09.2014  
(320) 30.09.2014  
(511) 9, 16, 26, 35, 38, 41

(540)



(510) (9) nahrané i nenahrané nosiče informací všeho druhu, jako disky, diskety, CD ROM, pásky, nahrané i nenahrané nosiče zvuku a/nebo obrazu, software, elektronické publikace, světelné reklamní poutače a reklamní neony; (16) tiskoviny, knihy, časopisy, katalogy, billboardy (papírové velkoplošné plakáty), reklamní, inzertní, propagační a uživatelské tiskoviny i materiály v rámci této třídy, prospekty, mapy, papírové modely, plakáty, periodické a neperiodické publikace, fotografie, obalové materiály z papíru nebo umělých hmot nezařazené v jiných třídách, pohlednice, propagační materiály a předměty z papíru, a to letáky, brožury; (26) odznaky spadající do této třídy, nášivky (galanterie), výšivky na oblečení; (35) reklamní, inzertní služby všeho druhu, včetně inzercie a reklamy poskytované v počítačových, telekomunikačních a obdobných sítích, informační servis a poradenské služby v obchodě, organizování akcí k reklamním a propagačním účelům, pořádání reklamních a obchodních výstav a předváděcích akcí zboží a služeb, včetně distribuce zboží k reklamním účelům, zprostředkovatelské služby v oblasti obchodu s výrobky uvedenými ve tř. 9 a 16, obchodní služby v oboru polygrafie, průzkum trhu a marketing, šíření a přenos inzercie a reklamy prostřednictvím telefonních sítí; (38) zveřejňování, rozšiřování a přenos informací prostřednictvím všech informačních a telekomunikačních prostředků a sítí, satelitů, šíření informací prostřednictvím telexu a počítačových a telekomunikačních sítí, včetně Internetu, šíření tiskovin, časopisů, periodik, knih v elektronické podobě prostřednictvím počítačové sítě včetně Internetu, prostřednictvím satelitů; (41) nakladatelská a vydavatelská činnost zábavních, politických, odborných, zpravodajských a vzdělávacích tiskovin, časopisů, periodických i neperiodických publikací, zpráv a informací, zvukových, textových a audiovizuálních nosičů, včetně multimediálních aplikací, produkční a agenturní činnost v oblasti zábavy, politiky, kultury a výchovy, pořádání zábavních soutěží, pořádání zájmových klubů zaměřených na vzdělávání a společenských akcí, informační a konzultační služby v oblasti kultury a politiky, organizování školení k reklamním a propagačním účelům, pořádání kulturních, společenských, vzdělávacích a politických akcí, besed a odborných přednášek (školení), sympozií a konferencí, nakladatelská a vydavatelská činnost, provozování pracovních diskusního a zájmového klubu (zábavně-vzdělávací služby).

(730) Česká republika - Úřad vlády, nábřeží Edvarda Beneše 128/4, Praha 1, 11801, CZ

(740) PatentCentrum Sedlák & Partners s.r.o., Husova 5, České Budějovice, 37001

(210) O-516867

(220) 06.10.2014

(320) 06.10.2014

(511) 9, 16, 35, 41, 42, 45

(540)



(510) (9) 3D brýle, acidometry (kyselinoměry), agregáty nabíjecí pro elektrické baterie, aktinometry, akumulátorové měřiče kyseliny, akumulátorové nádoby, akumulátorové skříně, akumulátorové skříně, akumulátory (desky

do -), akumulátory (nádoby pro -), akumulátory elektrické pro vozidla, akumulátory, elektrické, akustická (zvuková) poplašná zařízení, akustická (zvuková) poplašná zařízení, akustické konektory, vazební členy, propojovací jednotky, akustické membrány, akustické trubice, zvukovody, ampérmetry, amplitóny, reproduktory (ozvučnice pro -), analyzátoři plynů (přístroje na rozbor plynů), anemometry, větroměry, anodové baterie, anody, antény, antény, antikatody, apertometry (optika), astrofotografické objektivy (čochky), astronomie (přístroje a zařízení pro -), audiovizuální zařízení pro výuku, automatická řízení pro vozidla, automatická zařízení signalizující nízký tlak v pneumatikách, automaty hudební, hrací skříně uváděné do chodu vhozením mince, automaty hudební, hrací skříně uváděné do chodu vhozením mince, automaty na lístky, automaty na lístky, automobilové výstražné trojúhelníky, autorádia, azbest (štíty ochranné z -) pro požárníky, azbestové oděvy na ochranu proti ohni, azbestové rukavice ochranné, azimut (nástroje na určování -), balóny (meteorologické -), balóny (meteorologické -), bankomaty (atm), barometry, baterie anodové, baterie na zapalování, baterie, články (elektrické -), baterie, články (elektrické -), benzín (měřidla na -), benzín (měřidla na -), betatrony (urychlovače částic), bezdrátové telegrafy (stožary pro -), bezdrátové telegrafy (stožary pro -), bezpečnostní pásy, s výjimkou pásů na sedadla aut a sportovní vybavení, bezpečnostní sítě (ochranné),bleskojistky,bleskosvody,bleskosvody,bleskojistky,bleskosvody,bleskojistky,blesky (fotografické -),blikače,světelná signalizace,boje signalizační,boje signalizační,boje signální, značkovací,boje záchranné,boje, majáky světelné,brýle,brýle (pouzdra na -),brýle proti slunci,brýle sluneční,brýlové čočky,brýlové obroučky,brýlové řetízky,buzoly,kompasy (směrové -),bzučáky,centrální procesorové jednotky (procesory),centrální procesorové jednotky (procesory),cívky (elektrické -),cívky (fotografie),cívky elektromagnetické,cívky indukční,tlumivky (impedance),clony (fotografické -),clony (stínítka) proti oslnění,clony na oči,clony objektivu,clony proti radiaci pro průmyslové účely,clony proti radiaci pro průmyslové účely,cukroměry,sacharimetry,cvikrové (lorňonové) řetízky,cvikry (lorňony,skřípce),cvikry,skřípce (pouzdra na -),cyklotrony,čárový kód (čtečky -),čárový kód (čtečky -),čas (přístroje na zaznamenávání -),časové spínače (automatické -),s výjimkou pro hodinářství,částice (urychlovače -),čerpadla hasičská,čipy (integrované obvody),čipy s dna,čističe nosičů zvukových záznamů,článekový přepínač (elektrotechnika),články (galvanické -),články pro elektrické akumulátory,články solární,články,baterie (elektrické -),čluny a lodi požárnícké,čochky kontaktní,čochky kontaktní,čochky optické,čtečí zařízení (v televizi),čtečí zařízení (zpracování dat),čtečky čárového kódu,čtečky elektronických knih,dalekohledy,dálkoměry,dálkoměry,dálkoměry,telemetry,dálkové ovladače,dálkové ovládání průmyslových procesů (elektrické zařízení pro -),dálkové ovládání železničních uzlů (elektrodynamické zařízení pro -),dálkové řízení signalizace (elektrodynamické zařízení pro -),dálkové zapalování (elektrické zařízení pro -),dálnopisy,data (přístroje pro zpracování -),dávkoavače,dekompresní komory,demagnetizační zařízení na magnetické pásky,densitometry,děrovací stroje (na děrné štítky) kancelářské,desky do akumulátorů,desky tištěných obvodů,dešti lační přístroje laboratorní,destilační přístroje pro vědecké účely,detektory,detektory kouře,požární hlásiče,detektory kovů k průmyslovým nebo vojenským účelům,detektory pravosti mincí,dětské chůvičky,dětské video chůvičky,diagnostické přístroje jiné než k lékařským účelům,diapozitivy,diapozitivy (promítací přístroje na -),diapozitivy (rámečky na -),diapozitivy (rámovací přístroje na -),diaprojektory,promítací žárovky,difrakční zařízení (mikroskopie),diktovací stroje,diktafony,disky (magnetické -),disky kompaktní (audio-video),disky kompaktní (audio-video),disky nahrané (se zvukovými nahrávkami),gramofonové desky,disky optické,docházkový systém (zařízení pro evidenci docházky),dopravní kužely,dopravní semafore (signalizační zařízení),dopravní značky světelné nebo mechanické,dozimetry,dráty (elektrické -),dráty (telefonní -),dráty magnetické,dráty telegrafní,dráty ze slitin kovů (pojistkové),držáky (fotografických kazet),dvd přehrávače,dýchací masky,(filtry pro -),dýchací přístroje pro plavání pod vodou,dýchací přístroje,respírátory,s výjimkou pro umělé dýchání,dýchací přístroje,s výjimkou přístrojů na umělé dýchání,dynamometry,elektrické akumulátory (mřížky, články pro -),elektrické akumulátory pro vozidla,elektrické dráty,elektrické dveřní zvonky,elektrické kabely,elektrické kabely (pláště -),elektrické měniče,elektrické spojky,svorky,konektory,elektrické vedení,elektrické vedení (materiály na -),elektrické zařízení pro dálkové ovládání průmyslových procesů,elektrické zásuvky (kryty pro -),elektrifikované ohrady,elektrodynamická zařízení pro dálkové řízení signalizace,elektroluminiscenční diody (LED),elektrolýzéry,elektromagnetické cívky,elektronická pera (vizuální zobrazovací jednotky),elektronické oznamovací tabule,elektronické publikace (s



možností stažení), elektronky (radio), elektronky se žhavenou katodou, elektronky zesilovací, epidiascopy, ergometry, etikety elektronické pro zboží, exponované kinofilm, expozimetry, fakturovací (účtovací) stroje, faxy, faxovací přístroje, figuríny pro testování nárazů, film (řezací přístroje na -), filmové kamery, filmy (exponované -), filmy (kreslené -), filmy (rentgenové), exponované, filmy (stříhací zařízení na -), filtrace vzduchu (respirátory na -), filtry (fotografické -), filtry pro dýchací masky, filtry ultrafialových paprsků pro fotografické účely, fluorescenční štíty, fotoaparáty, fotoelektrické buňky, fotobuňky, fotografické aparáty (speciální pouzdra na -), fotografické snímky - pozitivy (sušičky na -), fotografické snímky (pozitivy) (leštící zařízení na -), fotografie digitální (rámečky na -), fotokomory, fotokomory (lampy do -), fotolampy do tmných komor, fotometry, fyzika (přístroje a nástroje pro -), galvanické články, galvanometry, geodetické (zeměměřičské) nástroje, geodetické (zeměměřičské) nástroje, geodetické (zeměměřičské) nástroje, GPS (navigační přístroje), gramofonové desky, gramofonové desky (přístroje na čištění -), gramofonové jehly (zařízení na výměnu -), gramofonové rameno přenosky, gramofony, hadice (požární -), hands-free sady pro telefony, hasicí přístroje, hasičská čerpadla, hasičské pumpy, heliografické přístroje, helmy (ochranné -) pro sportovní účely, hlasovací zařízení (stroje), hledáčky (fotografické -), hloubkoměry, přístroje a stroje hloubkoměrné, sonometry, hloubkovací lana (námořnictví), hodiny časoměrné pro použití v kuchyni (přesýpací), hodiny na měření doby vaření vajec (na principu přesýpacích hodin), hodiny parkovací, hodiny pichací, hole požární, hologramy, hovorové trubky, zvukovody (lodní), hrací skříně (pro počítače), hrací skříně uváděné do chodu vhozením mince, hudební automaty, hranoly (optika), hromosvody, hubice rozprašovací protipožární, hubice, trysky požárních hadic, hubice, trysky požárních hadic, hustoměry, hvězdářské dalekohledy, refraktory, chemické přístroje a zařízení, chrániče (- proti přepětí), chrániče zubů, chromatografické přístroje pro laboratorní účely, chronografy, přístroje zaznamenávající čas, chytré telefony, identifikační karty (magnetické -), identifikační náramky (kódované), magnetické, identifikační obaly pro elektrické dráty, identifikační vlákna pro elektrické dráty, identifikační vlákna pro elektrické dráty, indikátory ztrát elektrické energie, induktovy, tlumiče cívky, tlumivky (elektřina), inklinometry, sklonoměry, svahoměry, inklinometry, sklonoměry, svahoměry, inkubátory pro kultivaci bakterií, integrované obvody, interkomy, zařízení pro vnitřní spojení, inventory (elektrotechnika), ionizační přístroje jiné než pro úpravu vzduchu nebo vody, jednotka disková pro počítače, jehly, snímání hroty gramofonové, jezdecké přilby, jiskrojemy, lapače jisker, jističe, pojistky, kabely (koaxiální -), kabely (spojky pro elektrické -), kabely elektrické, kabely startovací pro motory, kabely z optických vláken, kalibrační kroužky, kalibr, rejsky, rýsovací nástroje (truhlářství), kalkulačky, kalkulačky kapesní, kamery filmové, kamery filmové, kapiláry, kapilární trubičky, karty (kódované) magnetické, karty s pamětí nebo mikroprocesorem, karty s pamětí nebo mikroprocesorem, katodové proti korozní přístroje, katody, kazety (fotografie), kazety na sklička pro mikroskopy, kazety, pro videohry, kelímky (laboratorní), kinofilm (stříhací zařízení na -), kinofilm exponované, klávesnice počítačové, klipsy pro potápěče a plavce (nosní -), kmitoměry, měřiče frekvence, koaxiální kabely, kodéry a dekodéry magnetické, kódované identifikační magnetické náramky, kódované klíčové karty, kolejnice elektrické jako podpěra projektorů nebo reflektorů, kolektory elektrické, komory dekompresní, kompaktní disky (audio-video), kompaktní optické disky, CD ROM, komparátory, kompas, kompas námořnické, komutátory, komutátory (elektrické přístroje), koncovky elektrotechnika), kondenzátory (elektrické -), kondenzory (optické -), konektory (akustické -), konektory (elektrické), konektory, spojky elektrického vedení, konektory, spojky, svorky elektrické, kontaktní čočky, kontaktní čočky (pouzdra na -), kontakty elektrické, kontrola práce (zrcadla pro -), kopírovací zařízení a stroje (fotografické, elektrostatické, termické), korekční čočky (optika), korekční čočky (optika), kosmografické nástroje, kotvy magnetů (elektrotechnika), kovy - detektory k průmyslovým nebo vojenským účelům, krabice odbočné, odbočnice (elektrotechnika), krabice, skřínky na reproduktory, krádež (zabezpečovací zařízení proti -), krejčovské metry, kreslené filmy, krokoměry, krokoměry, kroužky kalibrační, kruhová logaritmická pravítka, kruhová logaritmická pravítka, krystalové detektory (leštěncové), kryty ochranné proti ohni, kryty pro elektrické zásuvky, křivule, retorty, kukátka, průzory dveřní, kultivační inkubátory pro kultivaci bakterií, kůže (přístroje na měření tloušťky -), Kvantoměry, měřiče množství, kvašení, fermentace (přístroje na -), Kyselinoměry, kyslík (zařízení pro přenos -), laboratorní kelímky, laboratorní nábytek speciální, laboratorní odstředivky, laboratorní pece, laboratorní pisky, laboratorní podnosy, laboratoře (speciální oděvy pro -), laktodenzimetry, mlékoměry, laktometry, mlékoměry, lampy do fotokomor, laptopy (počítače), lasery,

ne pro lékařské účely, laterna magica, leštičky na pozitivy pro fotografii, letecké ochranné oděvy, libely (lihové -), vodováhy, lihoměry, alkoholometry, logaritmické pravítka, lorňony (cvikry, skřipce), Lžice dávkovací (odměňovací), magnetická média, magnetické disky, magnetické dráty, magnetické karty (kódované -), magnetické kodéry a dekodéry, magnetické náramky (kódované, identifikační), magnetické nosiče dat, magnetické páskové jednotky pro počítače, páskové mechaniky, magnetické pásky, magnetické pásky (demagnetizační zařízení pro -), magnetofony, magnetofony, magnetoskopy, videorekordéry, magnety, magnety (dekorativní -), majáky, bóje světelné, manometry vakuové, manometry, tlakoměry, masky ochranné, masky potápěčské, matematické přístroje, měděný drát, izolovaný, megafony, mechanické značky, mechanismus pro vkládání disků do počítače, mechanismy pro turnikety, membrány (akustické -), membrány pro vědecké účely, měniče elektrické, měřicí přístroje, měřicí přístroje přesné, měřicí přístroje, měřítka, měřicí přístroje, počítadla, počítací strojky, měřicí zařízení (elektřina), měřič kyseliny pro akumulátory, měřiče množství, kvantoměry, měřiče rychlosti, rychloměry, tachometry, měřiče sklonu, svahu, měřiče sklonu, svahu, měřiče vzdálenosti, tachometry pro vozidla, měřičský stůl (pomůcka pro zeměměřiče), měřidla, měřidla na benzín, měřidla, měřítka, měřítka posuvná, meteorologické balóny, meteorologické přístroje, metronomy, metry krejčovské, mikrofony, mikrometrická měřítka, mikrometry, mikrometrické šrouby pro optické přístroje, mikrometry, mikroprocesory, mikroskopy, mikrotomy, mince (detektory pravosti -), minciře, přezmeny, váhy, mincová zařízení (mechanismy pro -), mincové mechanismy pro televizory, misky (fotografické -), misky odkapávací k použití ve fotolaboratorii, mlékoměry, laktometry, mlhové signály, s výjimkou výbušných, modemy, monitorovací přístroje elektrické, monitory, monitory (počítače - hardware), monitory (počítače - programy), mostové váhy, mřížky pro výrobu štoků, myš (podložky pod -), myši (počítačové periferní), nabíječky akumulátorů, nabíječky pro elektrické baterie, nádoby akumulátorové, nádoby pro akumulátory, nahrávací hlavy (pásky na čištění -), nákolnice ochranné pro dělníky, námořní hloubkoměry, námořní signalizační zařízení, námořnické kompas, napětí (regulátory -) pro vozidla, návěští světelná, signální lucerny, návěští, světelná nebo mechanická, navigační přístroje, navigační přístroje (satelitní -), navigační přístroje a nástroje, navigační přístroje pro vozidla (palubní počítače), neónové značení, neónové značení, neprůstředelné vesty ochranné, nivelační přístroje a nástroje, nivelační přístroje, libely, vodováhy, nivelační tyče, trasírky, nosiče dat magnetické, magnetická média, nosiče dat optické, nosiče zvukových nahrávek, nosiče zvukových záznamů (čističe pro -), notebooky (počítače), nouzové východy, požární schodiště nebo žebříky, obaly identifikační pro elektrické dráty, obaly identifikační pro elektrické dráty, obaly na přenosné počítače, objektivy (čočky) pro astrofotografii, objektivy, čočky (optika), objímky elektrických kabelů, objímky, svorky na cívky (elektrické -), obleky ochranné proti úrazům, radiaci a ohni, obrazovky, obroučky brýlové, obroučky cviků, obroučky skřipců, obuv ochranná proti úrazům, radiaci a ohni, obvody polygrafické, odbočné krabice, odbočnice (elektrotechnika), odbočné krabice, spojovací skřínky (elektrotechnika), odbočnice, odbočné krabice (elektrotechnika), oděvy azbestové na ochranu proti ohni, oděvy ochranné pro letce, oděvy potápěčské, odkapávače k fotografickým účelům, odkapávače k fotografickým účelům, odměrné sklo, odpory (elektrické -), odrazové nášivky na oděvy (prevence dopravních nehod), odrušovače elektrotechnika), ohmmetry, ohrady (elektrifikované -), ohřivače horké vody (regulátory -), ochranná zařízení pro rentgenovému záření, ne pro lékařské účely, ochranné (obleky) proti úrazům, radiaci a ohni, ochranné brýle pro sportovní účely, ochranné helmy pro sportovce, ochranné masky, ochranné nákolnice pro dělníky, ochranné neprůstředelné vesty, ochranné oděvy pro letce, ochranné oděvy proti ohni, ochranné plachty, ochranné prostředky osobní proti nehodám, ochranné přilby, ochranné rukavice, ochranné rukavice proti rtg. záření pro průmyslové účely, ochranné síť proti nehodám, ochranné štíty na obličej pro dělníky, oktanty, okulary (k optickým přístrojům), okulary (nástroje vybavené -), olovnice, olůvka, omezovače (elektrotechnika), operační systémy (nahrané programy -), opěrky zápeštní pro práci s počítačem, optická vlákna (kabely z -), optická vlákna, vodiče ve tvaru vláken, optické čočky, optické disky, optické disky kompaktní CD ROM, optické kondenzory, optické nosiče dat, optické přístroje a nástroje, optické sklo, optické snímače znaků, optické výrobky, orazítkování dopisů (přístroje na kontrolu -), oscilografy, osobní ochranné prostředky proti nehodám, osobní stereo soupravy, osvětlovací přístroje (stabilizátory pro -), otáčkoměry, ovládní železničních uzlů dálkové (elektrodynamické zařízení pro -), ozonizátory, ozvučnice reproduktorů, ampliounů, pagery (rádiové -) (zařízení pro rádiové přenášení zpráv), paměťové karty pro video hrací stroje, panely rozvodné, panely

signalizační (světelné nebo mechanické -), parkovací hodiny, páskové jednotky magnetické pro počítače, páskové mechaniky, pásy magnetické, pásy na čištění nahrávacích hlav, pásy pro zvukové záznamy, pásy (bezpečnostní -), s výjimkou pásů na sedadla aut a sportovní vybavení, pásy záchranné, pece laboratorní, pera elektronická (vizuální zobrazovací jednotky), periferie počítačové, periferní zařízení počítačů, periskopy, petriho misky, pícky laboratorní, pipety, pišťalky na psy, pišťalky signalizační, pišťalky výstražné, pitotovy trubice, plachty ochranné, planimetry, pláště elektrických kabelů, plátina promítací, plomby sondážní, plotry, vynášecí přístroje, plyn (přístroje na rozbor analyzátorů -), plynoměry (měřicí přístroje), pneumatiky (automatická zařízení signalizující nízký tlak v -), počítací stroje, kalkulačky, počítače (laptopy), počítačová paměť (zařízení pro -), počítačové klávesnice, počítačové periferie, periferní zařízení počítačů, počítačové programy (nahrané -), počítačové programy (s možností stažení), počítačové tiskárny, počítačové, softwarové aplikace stahovatelné, počítačový software (nahráný -), počítadla, čítače, počítací strojky, počítadlo kuličkové, podložky pod myš, podnosy (laboratorní -), pojistkové drát, pojistky, jističe, pokladny registrační, polarimetry, polovodiče, polygrafické obvody, ponožky elektricky vyhřívané, poplašná zařízení, poplašná zařízení zvuková, posuvná měřítka, poštovní razítka, zařízení na kontrolu frankování, potápěčské masky, potápěčské oděvy, potápěčské oděvy, potraviny (zařízení pro rozbor -), pouzdra na brýle, pouzdra na cvikry, skřípce, pouzdra na kontaktní čočky, pouzdra na skřípce, cvikry, požární hadice, požární hadice (hubice, trysky pro -), požární hlásiče, detektory kouře, požární hlásiče, signalizační zařízení, požární schodiště nebo žebříky (nouzové východy), požární čelny a lodí, požárnícké hole, práce (zrcadla pro kontrolu -), pravítka (měřicí přístroje), pravítka tesařská, pravítka logaritmická, prevence dopravních nehod (odrazové nášivky na oděvy), procesory (centrální procesorové jednotky), programy (počítačové -) (s možností stažení), programy operačních systémů (nahrané -), programy počítačových her, promítací plátina, promítací přístroje, promítací žárovky, diaprojektory, promítačky na diapozitivy, diaprojektory, propojovací mezipřechy (počítače), prosvěčovače vajec, protikorozní přístroje katodové, proudové usměrňovače, pružné disky, diskety, přehrávače (dvd), přehrávače kazet, přehrávače kompaktních disků, překládači přístroje elektronické kapesní, přenosné přehrávače médií, přenosné telefony, přepěťové chrániče, přepínač článků, radič článků (elektrotechnika), přerušovače, dálkové spínače, jističe, přerušovače, vypínače, přesné měřicí přístroje, přesné váhy, analytické váhy, přesypací hodiny, přezmeny, váhy, mincíře, přijímače (audio- a video- -), přílby (jezdecké), přílby ochranné, přístroje dýchací pro plavání pod vodou, přístroje hasící, přístroje na čištění gramofonových desek, přístroje pro nahrávání zvuku, přístroje pro reprodukci zvuku, přístroje pro rozbor vzduchu, přístroje telefonní, publikace (elektronické -) (s možností stažení), pyrometry, pytle (větrné -) (indikátory směru větru), radary, rádia, radiologické přístroje pro průmyslové účely, radiotelefonní zařízení, radiotelegrafická zařízení, rádiové pagery (zařízení pro rádiové přenášení zpráv), rámečky na diapozitivy, rámečky na digitální fotografie, rameno přenosky (gramofonové -), rámovací přístroje na diapozitivy, rastry pro výrobu štočků, refraktometry, registrační pokladny, regulátory elektrické, regulátory napětí pro vozidla, regulátory napětí pro vozidla, regulátory ohříváče horké vody, regulátory osvětlení jeviště, regulátory otáček pro přehrávače zvuku, regulátory světla, reostaty, stmívače (elektrické), regulátory tepelné, relé (elektrická -), rentgenové filmy, exponované, rentgenové přístroje, ne pro lékařské účely, rentgenové záření (přístroje a zařízení pro výrobu -), nikoliv pro lékařské účely, rentgenové zářiče, ne pro lékařské účely, reostaty, stmívače, regulátory světla (elektrické), reproduktory, amplióny, reproduktory, amplióny (ozvučnice -), respirátory na filtraci vzduchu, respirátory, dýchací přístroje, s výjimkou pro umělé dýchání, resuscitační panna (učební pomůcka), retorty, křivule, rentgenové snímky ne pro lékařské účely, rozbor potravin (přístroje pro -), rozbor vzduchu (přístroje pro -), rozhlasové přijímače do vozidel, rozvodné panely, rozvodné panely (elektrická), rozvodné panely (elektrická), rozvodné pulty (elektrická), rozvodné skříně, rozvodné libely, rtuťové vodováhy, rukavice (ochranné -), rukavice (ochranné -) proti rentgenovému záření pro průmyslové účely, rukavice (potápěčské -), rukavice azbestové ochranné, rychloměry (fotografie), rychloměry (lodní měřicí přístroje rychlosti), rychloměry, tachometry, měřiče rychlosti, řetězy zeměměřičské, řetízky k cvikrům, řetízky ke skřípčům, řezací přístroje na filmy, řídicí, kontrolní panely, řídicí, kontrolní panely, řízení automatická pro vozidla, sady (hands-free) pro telefony, sacharimetry, satelitní navigační přístroje, satelity pro vědecké účely, sčítací stroje, kalkulačky, sextanty, sférometry, signalizační bójy, signalizační panely (světelné nebo mechanické -), signalizační pišťalky, signalizační zařízení námořní, signalizační zařízení v případě požáru, signalizační zvonky

(elektrické -), signalizační zvony, návěští, signální bójy, značkovací, signální lucerny, světelná návěští, signály (vysílače elektronických -), signály, s výjimkou výbušných, (mlhové -), simulátory řízení a ovládní vozidel, sirény, sítě (ochranné -) proti nehodám, sítě bezpečnostní (ochranné), sklíčka pro mikroskopy (obaly na -), sklo (kalibrované výrobky ze -), sklonoměry, svahoměry, inklinometry, skříně akumulátorové, skřínky, krabice na reproduktory, skříně rozvaděče (elektrická, skříně rozvaděče (elektrická, sledovací přístroje, slitiny kovů (pojistkové dráty ze -), sluchátka, sluchátka (telefonní -), sluneční brýle, sluneční clony, snímací hroty, jehly gramofonové, snímací zařízení pro vlákna, snímače obrazu, skenery (zpracování dat), snímače znaků (optické), software počítačový (nahráný -), software pro počítačové hry, solární články, solenoidové ventily (elektromagnetické spínače), sonary, ultrazvukové lokátory, sondážní plomby, sondy pro vědecké účely, sonometry, hloubkoměry, speciální oděvy pro laboratoře, speciální pouzdra na fotografické aparáty, speciální tašky na přenosné počítače, spektrografy, spektroskopy, spínací skříně, rozvodné skříně, spínače, spínací časové (automatické -), s výjimkou pro hodinářství, spojky elektrického vedení, konektory, spojky na elektrické kabely, spojky, svorky, konektory elektrické, spojovací skřínky, svorkovnice (elektrotechnika), sport (ochranné brýle pro -), sport (ochranné brýle pro -), sport (ochranné helmy pro -), sport (ochranné helmy pro -), spouště uzávěrek (fotografie jako obor), stabilizátory pro osvětlovací přístroje, stahovatelná zvonění pro mobilní telefony, stahovatelné hudební soubory, stahovatelné obrazové soubory, stativy na fotoaparáty, stereo soupravy (osobní -), stereoskopické přístroje, stereoskopy, stínítka (clony) proti oslnění, stmívače, regulátory světla, reostaty (elektrické), stojanový kruh, stožary pro bezdrátové telegrafy, stroboskopy, stroje kancelářské děrovací na dřevěné štítky, stroje na počítání a třídění peněz, stíhací zařízení na stíhání filmů, stuhy závěsné pro mobilní telefony, sulfidometry, sušičky na fotografie, sušičky na pozitivy pro fotografie, svahoměry, inklinometry, sklonoměry, svářečské přílby, světelná signalizace, blikáče, světelná ukazovátka (elektronická), světelné bójy, majáky, světelné značení, světla (dopravní) (signalizační zařízení), světlotiskové (planografické) přístroje, svorkovnice, spojovací skřínky (elektrotechnika), svorky (elektrotechnika), svorky (elektrotechnika), svorky na cvikry, objímky (elektrické -), svorky, spojky, konektory elektrické, šňůrky na cvikry, šňůrky na skřípce, šrouby mikrometrické pro optické přístroje, štíty (ochranné obličejové -), štíty fluorescenční, štíty ochranné azbestové pro požárníky, tabletové počítače, tabule oznamovací elektronické, tachometry, tachometry, tachometry pro vozidla, tachometry, měřiče vzdálenosti pro vozidla, tampóny do uší pro potápěče, taxametry, telefonní dráty, telefonní mikrofony, telefonní přístroje, telefonní sluchátka, telefony (přenosné -), teleofotografická zařízení, zařízení pro obrazovou telegrafii, telegrafní dráty, telegrafy (přístroje), telemetry, dálkoměry, teleskopy, teleskopy pro střelné zbraně, teleskopy pro střelné zbraně, teletypy, dálkopisné přístroje, televizní přístroje, teodolity, tepelné regulátory, teploměry, s výjimkou lékařských, teploměry, teplota (snímače -), termostaty, termostaty pro dopravní prostředky, termoštítky, nikoliv pro lékařské použití, tiskárny počítačové, tlačítka ke zvonkům, tlak v automobilových pneumatikách (automatické indikátory nízkého -), tlakoměry (manometry) pro ventily, tlakoměry, manometry, tlakoměry, zařízení na měření tlaku, tlumivky (elektrická), indukční, tlumivky, cívkové indukční (impedance), tonerové kazety, neplněné, pro tiskárny a kopírovací přístroje, totalizátory, transformátory (elektrotechnika), transformátory (napětíové), transpondéry, tranzistory elektronika, trasírky, výtčky, nivelační tyče, triody, trojnožky nebo stativy pro fotografické přístroje a kamery, trojúhelníky výstražné pro vozidla, trubičky kapilární, kapilary, trubky hovorové, zvukovody (lodní), tumikety (mechanismy pro -), tvárnice vedení (na kabely), úhlooměry, protraktory (měřicí přístroje), ukazatele tlaku, tlakoměry, ukazatele výšky hladiny vody, vodoznaky, ukazatele výšky hladiny vody, vodoznaky, ukazovátka (světelná -) (elektronická), úrazy, radiace a oheň (obleky ochranné proti -), urinometry, urychlovače částic, USB disky, usměrňovače proudu, UV filtry pro fotografické účely, uzávěrky (fotografie jako obor), váhy, váhy (listové -), váhy (přesné, analytické -), váhy, mincíře, přezmeny, váhy, přístroje a nástroje na vážení, vakuové manometry, vakuové manometry, variometry, vazební členy (zařízení pro zpracování dat), vážicí přístroje, váhy, vedení elektrické, elektroinstalační potrubí, vejce (prosvěčovače -), ventily (tlakoměry pro -), vesty neprůstřelné ochranné, větrné pytle (pro indikaci směru větru), větroměry, anemometry, videokamery, videokazety, videopásky, videorekordéry, magnetoskopy, videotelefony, virgule, proutky pro proutkaře, viskozimetry, vlákna (identifikační -) pro elektrické dráty, vlhkoměry, hygrometry, vlnoměry, vodiče (elektrická), vodiče ve tvaru vláken, optická vlákna, vodoměry, hydroměry, vodováhy, libely (přístroje pro určování

horizontu), vodoznaky, ukazatele výšky hladiny vody, voltmetry, vory záchranné, vozidla (navigační přístroje pro -) (palubní počítače), vozidla (regulátory napětí pro -), vozidla (tachometry pro -), vozidla (trojúhelníky výstražné pro -), výbojky (elektrotechnika), ne pro osvětlení, výbojky, elektrické, s výjimkou výbojek na osvětlení, vynášecí přístroje, kreslička, vypínače, přerušovače, vysílací zařízení, vysílačky (telekomunikace), vysílače (telekomunikace), vysílače elektronických signálů, vysílače elektronických signálů, vysílačky (osobní vysílačky), vysokofrekvenční přístroje, výstražné píšťalky, výstražné zvukové znamení v mlze (nevýbušné), výškoměry, vyučovací stroje, vyučovací stroje, vzduchoměry, wafery pro integrované obvody, zabezpečovací zařízení proti krádeži, elektrická, záchranné bóje, záchranné pásy, záchranné přístroje a vybavení, záchranné přístroje a vybavení, záchranné síť, záchranné vesty, záchranné vory, záměrná pravítka (zeměměřičství), alidády, zaměřovací dalekohledy, teleskopy pro střelné zbraně, zámky (elektrické -), zapalování (baterie na -), zapalování (elektrické zařízení pro dálkové -), zápisník elektronický, zařízení mincová (mechanismy pro -), zařízení na měření tlaku, tlakoměry, zařízení na přenášení zvuku, zařízení na záznam vzdálenosti, tachometry, zařízení pro počítačovou paměť, zařízení radiotelegrafická, zástrčky, zásuvky a ostatní elektrické spojky, závaží, závitníkové kalibry, tachometry, záznamníky telefonní, zeměměřičské přístroje a nástroje, zeměměřičské řetězy, zesilovací elektrony, zesilovací výbojky, zesilovače, zesilování zvuku (přístroje pro -), zkoušení materiálu (stroje a zařízení na -), zkumavky, zkušební přístroje, ne pro lékařské účely, značkovače (krejčovské pomůcky), zpracování dat (přístroje pro -), zrcadla (optika), zrcadla pro kontrolu práce, ztráty elektrické energie - indikátory, zuby (chránice -), zvětšovací přístroje (fotografie jako obor), zvětšovací skla, lupy, zvonky (elektrické signalizační -), zvonky (poplašné zařízení), zvonky (tlačítka ke -), zvonky dveřní elektrické, zvony signalizační, návěstí, zvuk (přístroje pro nahrávání -), zvuk (přístroje pro reprodukci -), přehrávače (zařízení na přenášení -), zvukové výstražné znamení v mlze (nevýbušné), zvukové záznamy (pásy se -), zvukovody, akustické trubice, žárovky pro fotoblesk, žárovky promítací, diaprojektory, železniční doprava (bezpečnostní zařízení pro -); (16) absorbuji fólie z papíru nebo plastu pro balení potravin, adresové štítky do adresovacích strojů, adresy (strojky pro tištění -), adresy (štítky pro -), adresy (štočky pro -), akvarely, akvarely (malby), alba, architektonické makety, archy papíru, aritmetické tabulky, aritmetické tabulky, atlasy, balicí papír, barvicí pásy do psacích strojů, barvy (pouzdra s -) (školní pomůcky), barvy vodové (misky na -), blahopřání, blahopřání hudební, blány (přílnavé natahovací -) na paletizaci (z umělých hmot), blány (rozmnožovací -), bloky (papírnické výrobky), brožury, bryndáčky (papírové -), břidlicové tabulky, celofán (celulózové fólie) na balení, cívky na barvicí pásy (pro psací stroje), cívky na barvicí pásy (pro psací stroje), časopisy - komiksy, časopisy (periodika), čínská tuš, číslice (tiskařské typy), číslovačky, dávkovače lepící pásy (kancelářské potřeby), děrovačky (kancelářské potřeby), děrovačky kancelářské, desky (papírnické výrobky), desky (psací -) s klípelem (na přidržování papíru), desky na dokumenty (šanonny, pořadače), desky rytecké, diagramy, dopisní papír, držáky na psací potřeby, držáky stránek, elektrokardiogramy (papír pro -), etiketovací přístroje ruční, etikety, kromě textilních, falce (papírové pásy pro vlepování příloh v knihařství), figurky (sošky) z papírové hmoty, filtrační materiály (papír), filtrační papír, filtry kávové (papírové -), fólie hliníková na balení potravin, fólie viskózní na balení, fólie z regenerované celulózy (celofán) na balení, fólie z umělých hmot na balení, formuláře, formy na modelovací hlínu (umělecké materiály), fotografie (přístroje na lepení -), fotografie (stojany na -), fotografie (tištěné), frankování (stroje na -), frankování (stroje na pro kancelářské užití, galvanotypy (polygrafie), glóbusy (zemské -), gluten (kancelářské lepidlo nebo lepidlo pro domácnost), grafické reprodukcce, grafické znaky (pro kopírování), grafiky, gumičky (kancelářské potřeby), gumy na mazání, hektografy, hlína modelovací, hmota papírová (papírmáše), houbičky navlhčovací (kancelářské potřeby), hroty psacích per, hroty psacích per ze zlata, hřebeny mramorovací (potřeby pro umělce), chrániče prstů (kancelářské potřeby), chromolitografy (polygrafie), inkoust korekční (heliografie), inkoust v tyčince, inkoustové kameny (zásobníky inkoustu užívané v čínském umění, kde je smíchán suchý inkoust s vodou), inkousty, jehly na leptání, jízdní řády (tiskoviny), kalamáře, kalendáře, kameny (litografické -), kameny (litografické -), kamínky k psaní na břidlici, kancelářské potřeby (skříňky na -), kancelářské potřeby, kromě nábytku, kancelářské sponky, kapesníky (papírové -), kartón (výrobky z -), kartón, kartotéční listky, karty, karty a pásy papírové na zaznamenání počítačových programů, karty perforované pro žakárové stroje, katalogy, kelímky papírové na mléčné výrobky, klávesy psacích strojů, klovatiny (lepidla) pro kancelářské účely nebo pro domácnost, knihařské nitě, knihy, knihy (účetní -), knihy k

nalepování výstřížků (alba), knížky (brožované), knížky šekové (obaly na -), knižní zarážky, komiksy, kopírovací zařízení (cyklostyly), kopírovací zařízení (cyklostyly) (plátno nanášecí pro -), kopírování (vzory na -), korekční inkoust (heliografie), korektory (tekuté -) (kancelářské potřeby), kornouty (papírové -), krabice lepenkové nebo papírové, krabice na klobouky z lepenky, krabice na poštu, kreditní karty (přístroje na potisk -) (neelektrické), kreditní karty (přístroje na potisk -) (neelektrické), krejčovská křída, krejóny (patentní tužky), kružítka, kryty papírové pro květináče, křída (držáky na -), křída (litografická -), křída krejčovská, křída na psaní, křída na značení, křída na značení, křídélka (papírové pásy pro vlepování příloh v knihařství), křivítka, kuličky do kuličkových per, květináče (kryty papírové pro -), laminovačky na dokumenty pro použití v kanceláři, látky pro vázání knih, lepení fotografií (přístroje na -), lepenka, lepenka dřevitá (papírenská výrobky), lepenkové roury, lepící pásy pro kancelářské účely a použití v domácnosti, lepidla (kancelářská nebo pro domácnost), lepidla adhezivní pro kancelářské účely a použití v domácnosti, lepidla pro kancelářské účely nebo pro domácnost, lepidla škrobavá pro domácnost a kancelářské účely, lepty, letáky, listky, listky do kartoték, litografická křída, litografie, litografie umělecké, makety (architektonické -), malby (obrazy) zarámované či nezarámované, malířská plátna, malířské stojany, malířské štetce, malířské válečky pro interiéry, manuály, manžety na upevnění psacích potřeb, mapy, mapy (zeměpisné -), mastek (krejčovská křída), mašle papírové, materiály na pečetení, mazání (pomůcky na -), mazání (šablony na -) (kancelářské potřeby), mikrovlnné trouby (sáčky pro -), misky na vodové barvy, modelovací hlína, modelovací hlíny do formy (umělecké materiály), modelovací pasty, modelovací vosky, kromě dentálních, modelování (materiály na -), modelování (umělé hmoty na -), mramorovací hřebeny (potřeby pro umělce), nálepky (lepící pásy) pro kancelářské použití nebo pro domácnost, napínáčky, násadky na pera, násadky na pera, navlhčovací houbičky (kancelářské potřeby), navlhčovače (kancelářské potřeby), nitě knihařské, noviny, nože na papír (kancelářské potřeby), nožičky k vyškrabávání písma pro kancelářské účely, obálky (papírnické výrobky), obálky (stroje kancelářské na zalepování -), obaly (papírnické výrobky), obaly bublinové (z umělých hmot), obaly na lahve lepenkové nebo papírové, obaly na lahve lepenkové nebo papírové, obaly na spisy, obaly škrobavé, oběžníky, obchodní karty jiné než pro hry, obrazy, obrazy (malby) zarámované či nezarámované, obtisky, ocelová pera, oděvy (stříhy na -), odpadky (sáčky na -) z papíru nebo umělých hmot, olejtisky, opěradla na ruce pro malíře, oplátky na pečetení, opravné pásy (kancelářské vybavení), ořezávací strojky na tužky, ořezávátka na tužky, oznámení (rodinné události) (papírnické výrobky), paginovačky, paletizace (blány z umělých hmot přílnavé natahovací pro -), palety, palety pro malíře, pantografy (kreslicí pomůcky), papír (kornouty z -), papír (řezačky na -) (kancelářské potřeby), papír, papír balicí, papír do registračních přístrojů, papír do registračních přístrojů, papír dopisní, papír filtrační, papír kopírovací (pauzovací), papír na vyložení zásuvek (pro prádelníky) (parfémovaný nebo neparfémovaný), papír pergamenový, papír pro elektrokardiogramy, papír pro kopírování, papír pro rentgenogramy, papír sací, papír svítící, papír toaletní, papír uhlový (kopírovací), papír voskovaný, papír Xuan (pro čínskou malbu a kaligrafii), papírenské výrobky, papírová prošívací, papírové archy, papírové nebo plastové fólie pro kontrolu vlhkosti pro balení potravin, papírové pásy, papírové podložky pod sklenice, papírové ubrusy, papírové ubrusy, papírovina, paragony, páska lepící (dávkovače pro -) (kancelářské potřeby), pásy (barvicí -) do psacích strojů, pásy a karty papírové na zaznamenání počítačových programů, pásy barvicí (cívky na -) (pro psací stroje), pásy barvicí do tiskáren k počítačům, pásy do psacích strojů, pásy doutníkové, pásy doutníkové, pásy lepící (papírnické výrobky), pásy lepící pro kancelářské účely a použití v domácnosti, pastelky, pasy (pouzdra na -), patrony (malířské -), pauzovací plátno, pečete, pečební oplátky, pečební vosk, penály, pera (kancelářské potřeby), pera (rýsovací -), pera (utěráky na -), pera ocelová, pera plnicí, pergamenový papír, periodika, periodika (časopisy), pérové spony, písátka k psaní na břidlici, písmena ocelová, plakáty, plány, plátna malířská, plátna pogumovaná (papírnické výrobky), plátno knihařské, plátno kopírovací (pauzovací), plátno nanášecí pro kopírovací zařízení (cyklostyly), počítačové programy (papírové pásy a karty na zaznamenání -), podložky na stůl papírové, podložky papírové pod sklenice, podložky pod pivní sklenice, podnosy na rozdělávání a počítání mincí, podušky razítkovací, pohlednice, pomůcky učební, kromě přístrojů, portréty, pořadače (kancelářské potřeby), pořadače (spisové obaly), pořadače (šanonny), pořadače (šanonny) na dokumenty, pošta (krabice na -), poštovní známky, potahy tiskařské, kromě textilních, potraviny (fólie hliníková na balení -), potřeby na psaní, poutače z papíru nebo z lepenky, pouzdra (držáky) na dokumenty, pouzdra na doklady, pouzdra na pasy, pouzdra na pasy, pouzdra na pera, pouzdra

na psací potřeby (papírnictví), pouzdra na razítka, pouzdra na stříhy, pouzdra s barvami (školní pomůcky), praporky (papírové -), pravítka, pravítka (rýsovací -), preparáty histologické (učební pomůcky), prkna rýsovací, prospekty, prostírání papírová, prostírání stolní z papíru, pruhy lepící pro kancelářské účely nebo použití v domácnosti, průsvitky (papírnické výrobky), příloženky (rýsovací -), připínáčky, příručky, přístroje na potisk kreditních karet (neelektrické), psací podložky, psací potřeby, psací soupravy, psací soupravy (sada psacích potřeb), psací stroje (elektrické i neelektrické), psací stroje (klávesy pro -), psací stroje (pásky do -), psací stroje (vále pro -), psaní (stroje na -) (elektrické i neelektrické), publikace, pytlíky jako obaly (z papíru nebo umělých hmot), rámy sazečské, rámy sazečské (polygrafie), razítka (pouzdra na -), razítka datovací, razítka pro adresy, razítkovací poudušky, reglety (pravítka), rejstříky (seznamy), rentgenogramy (papír pro -), reprodukce (grafické -), ročenky, roury (lepenkové -), rozmnožování (přístroje a stroje na -), ručníky papírové, rydla na rýsování, rýsovací nástroje, rýsovací pera, rýsovací potřeby, rýsovací pravítka, rýsovací prkna, rýsovací příloženky, rýsovací soupravy, rýsovací trojúhelníky, rytecké desky, rytiny, řezačky na papír (kancelářské potřeby), sací papír, sáčky jako obaly (z papíru nebo umělých hmot), sáčky na odpady z papíru nebo umělých hmot, sáčky pro mikrovlnné trouby, samolepky (papírnické výrobky), samolepky pro domácnost a pro kancelářské účely, sazebnice (polygrafie), sešity, sešivačky (kancelářské potřeby), sešivačky (kancelářské stroje), seznamy (rejstříky), skicáky, skříňky na kancelářské potřeby, slintáčky (papírové -), sošky (figurky) z papírové hmoty, soupravy rýsovací (pouzdra), spunky kancelářské, spony na pera, stírátka na tabule, stojany (malířské -), stojany na fotografie, stojany na pera a tužky, stojany na razítka, stojany na razítka, stroje kancelářské na zalepování, stroje kancelářské na zalepování obálek, stříhy (pouzdra na -), stříhy na šití, svítící papír, svorky na peníze, šablony (malířské -), šablony (papírnické výrobky), šanoný (pořadače), šekové knížky (obaly na), školní potřeby, školní potřeby, škrob (obalové materiály ze -), škrobová lepidla pro domácnost a kancelářské účely, štetce, štetce malířské, štetce na psaní, štítky (papírové nálepky), štítky do adresovacích strojů (adresové -), štítky na mazání (kancelářské potřeby), štítky na označování, štítky pro adresy, štíty vývěsní z papíru nebo z lepenky, štočky tiskařské, štočky zinkografické, tabule (stírátka na -), tabule reklamní z papíru nebo lepenky, tabule školní, tabulky břidlicové, těžítka, tikety, tiskárničky (přenosné -) (kancelářské potřeby tiskárny počítačové (pásky barvicí pro -), tiskařské lisy, tiskařské potahy, kromě textilních, tiskařské štočky, tiskařské typy (písmena a číslice), tiskopisy, tiskové typy, tiskoviny, tisky (rytina), tištěné jízdní řády, tištěné publikace, toaletní papír, trojúhelníky (rýsovací -), tuhy do tužek, tužky, tužky (držátka na -), tužky (ořezávátka na -), tužky (strojky na ořezávání -), tužky (tuhy do -), tužky patentní (krejóny), tyčinka inkoustová, typy tiskařské (písmena a číslice), typy tiskové, ubrousky (papírové -) na odličování, ubrousky (papírové -) na odličování, ubrousky kosmetické na odličování (papírové), ubrousky papírové, ubrousky papírové toaletní, ubrusy (papírové -), učební pomůcky, kromě přístrojů, účetní knihy, uhly na kreslení, úchytky na kartotéční listy, ukazovátka neelektrická, ukazovátka neelektrická, umělé hmoty (folie na balení z -), válce do psacích strojů, vázání knih (látky pro -), vázání knih (materiály pro -), vázání knih (plátno na -), vázání knih (přístroje a stroje pro -) (kancelářské potřeby), vazby kniharské, vinětovací strojky, viskóza (folie z -) na balení, vlajky (papírové -), vosk (pečetní -), voskovaný papír, vosky modelovací, kromě dentálních, výrobky papírenské, výšivky (vzory pro -), vyzina (rybí klich) pro kancelářské účely a pro domácnost, vzorky biologické pro použití v mikroskopii (učební pomůcky), vzory na kopírování, vzory pro výšivky, záložky do knih, zápisníky (notesy), zarážky na knihy, zásuvky (papír na vyložení -) (pro prádelníky) (parfémovaný nebo neparfémovaný), zeměpisné mapy, zemské glóbusy, znaky grafické (pro kopírování), známky (poštovní -), zpěvníky, zvýrazňovače (papírnictví), žakárové stroje (perforované karty do -); (35) administrativní zpracování nákupních objednávek, agentury umělecké (obchodní vedení -), aktualizace a údržba dat v počítačových databázích, aktualizování reklamních materiálů, analýzy nákladu, aranžování výkladu, daňové příznání (příprava a vyhotovení -), data (vyhledávání -) v počítačových souborech (pro třetí osoby), dodavatelské služby pro třetí osoby (nákup výrobků a služeb pro jiné podniky), dražby, efektivnost provozu a racionalizace práce (posuzování -), fakturace, fotokopírování, hospodářské (ekonomické) prognózy, hotely (správa -), informace (obchodní nebo podnikatelské -), informace o obchodních kontaktech, inzerce poštou, kanceláře dovozní a vývozní, kancelářské stroje a zařízení (pronájem -), komerční informace a rady pro spotřebitele (spotřebitelská poradna), komerční informační kanceláře, komerční správa licencí na výrobky a služby ostatních, komunikační média (prezentace výrobku v komunikačních médiích) pro účely maloobchodu, kopírování nebo

rozmnožování (reprodukce) dokumentu, dokladu, kopírování nebo rozmnožování (reprodukce) dokumentu, dokladu, licence na výrobky a služby ostatních (komerční správa), maloobchodní nebo velkoobchodní služby pro farmaceutické, veterinární a sanitární přípravy a zdravotní materiál, marketing, marketingové studie, módní přehlídky pro reklamní účely (organizace -), mzdy a výplatní listiny (příprava -), nábor zaměstnanců, nákupní ceny, velkoobchodní ceny (analýzy -), nákupní objednávky (administrativní zpracování), obchodní a průmyslové podniky (pomoc při řízení -), obchodní a průmyslové podniky (pomoc při řízení -), obchodní a průmyslové podniky (pomoc při řízení -), obchodní činnost (pomoc při řízení), obchodní management a podnikové poradenství, obchodní management pro nezávislé poskytovatele služeb, obchodní management pro sportovce, obchodní nebo podnikatelské informace, obchodní nebo podnikatelské informace (poskytování -), informace (poskytování -) poradenství (profesionální -), obchodní nebo podnikatelské poradenství (profesionální -), obchodní nebo podnikatelský průzkum, obchodní reklama (pro třetí osoby -), oceňování obchodních podniků, oceňování obchodních podniků, optimalizace pro vyhledáče, optimalizace provozu webových stránek, organizování výstav (komerčních nebo reklamních), personální poradenství, počítače (vyhledávání umístění nákladních vozů pomoci -), počítačové databáze (překlad informací do -), počítačové databáze (systemizace informací do -), podnikání (oceňování a odhady v oblasti -), podnikové poradenství a obchodní management, podniky (služby poskytované v souvislosti se stěhováním -), poradenství (odborné obchodní -), poradenství (personální -), poradenství (podnikové -) a obchodní management, poradenství při vedení podniku, poradenství v obchodní činnosti, pořádání veletrhu pro obchodní a reklamní účely, poskytování obchodních informací prostřednictvím webových stránek, pracovní úřady (zprostředkovatelný práce), prezentace výrobku v komunikačních médiích pro účely maloobchodu, prodej pro telefon (telemarketing), prodejní automaty (pronájem -), produkce (výroba) reklamních filmů, prognózy (hospodářské nebo ekonomické -), pronájem fotokopírovacích strojů, pronájem kancelářských strojů a zařízení, pronájem prodejních automatů, pronájem prodejních stánků, pronájem reklamní doby v komunikačních médiích, pronájem reklamních materiálů, pronájem reklamních ploch, provozní audit, průzkum (obchodní -), průzkum trhu, průzkum veřejného mínění, předplatné (zajišťování předplatného) telekomunikačních služeb (pro ostatní), předplatné novin a časopisu (zajišťování -), předplatné pro třetí osoby (obstarávání -), předvádění (služby modelek) pro reklamní účely a podporu prodeje, předvádění zboží, překlad informací do počítačových databází, přemístování (stěhování) provozu, podniku (služby týkající se -), převod úřední komunikace, příprava mezd a výplatních příprava mezd a výplatních listin, příznání daní (příprava a vyhotovení -), psaní na stroji, psaní reklamních textů, psychologické testování pro výběr zaměstnanců, rady pro spotřebitele (komerční informace a rady pro -) (spotřebitelská poradna), reklama, reklama (propagace), reklama on line v počítačové síti, reklama placená kliknutím, reklamní agentury, reklamní materiály (pronájem -), reklamní materiály (zasílání zákazníkům -), reklamní materiály (aktualizování -), reklamní materiály (rozšiřování -) zákazníkům (letáky, prospekty, tisky, vzorky), reklamní nebo inzertní materiály (rozšiřování -), reklamní plochy (pronájem -), reklamní texty (psaní), reklamní texty (vydávání, zveřejňování, oznámení, vyhlášení, publikování -), rozhlasová reklama, rozšiřování reklamních materiálů zákazníkům (letáky, prospekty, tisky, vzorky), rozšiřování reklamních nebo inzertních materiálů, rozšiřování vzorku (zboží), řízení (poradenské služby obchodní nebo podnikatelské), řízení obchodních nebo průmyslových podniku (poskytování pomoci při -), řízení průmyslových nebo obchodních podniků, sekretářské služby, sestavování statistiky, sjednávání a uzavírání obchodních transakcí pro třetí strany, služby (telefonní vzkazy, dotazy), služby obchodního zprostředkování, služby v oblasti grafické úpravy pro reklamní účely, služby v oblasti srovnávání cen, služby poradenství v obchodní činnosti, spotřebitelé (komerční informace a rady pro spotřebitele) (spotřebitelská poradna), správa hotelu, správa podnikatelského projektu pro stavební projekty, srovnávací služby (v oblasti cen), studie (marketingové -), styky s veřejností, subdodavatelské služby (obchodní pomoc), systemizace informací do počítačových databází, telefonní služby (vzkazy) pro nepřítomné, telekomunikační služby (zajišťování předplatného) (pro ostatní), televizní reklama, těsnopis, stenografie, testování (psychologické -) pro výběr zaměstnanců, texty (psaní reklamních textů), texty (zpracování -), účely maloobchodu (prezentace výrobku v komunikačních médiích pro účely maloobchodu, účetnictví, účty (sestavování výpisu z -), umělci (agentury), vedení dražeb, vedení kartoték v počítači, vedení kartoték v počítači (řízení souboru vedení knih (účetních), vedení podniku (poradenství), veletrhy (pořádání -) pro obchodní a reklamní účely, venkovní reklama, veřejné mínění

(průzkum -), veřejnost (styky s -), vydávání reklamních nebo náborových, propagačních a inzertních textů, vyhledávání dat v počítačových souborech (pro třetí osoby), vyhledávání sponzoru, vyhledávání umístění nákladních vozů pomocí počítače, výklady (aranžování -), vylepování plakátů, výpisy z účtu (provádění -), výstavy komerční a reklamní (organizování -), výstřížková služba na zprávy, vzorky zboží (distribuce -), zajišťování novinového předplatného (pro předplatitele), zajišťování předplatného telekomunikačních služeb (pro ostatní), zaměstnanci (nábor -), zaslání reklamních materiálů zákazníkům, zboží (předvádění -), zpracování (administrativní) nákupních objednávek, zpracování textu, zprostředkovatelný práce; (41) agentury (umělecké módní), cirkusy, cvičení (praktické -), dabing, dálkové studium, dekorace (pronájem -), dětské jesle a školky, diskotéky (služby), divadelní dekorace (pronájem -), divadelní představení, doučování, drezúra zvířat, elektronické publikování (DTP), estrády (služby v oblasti -), filmová produkce, jiná než reklamní, filmová studia, filmové projekce, filmové promítačky a jejich příslušenství (pronájem -), filmy (půjčování -), fotografování, fotografování na mikrofilm, golfová hřiště (provozování -), gymnastický výcvik, herny (provozování -), hraní o peníze, hudební produkce, informace o možnostech rekreace, informace o možnostech rozptýlení, informace o možnostech zábavy, informace o výchově a vzdělávání, internátní školy, kaligrafické služby, karaoke (poskytování služeb -) hudební doprovod písní dle výběru zpěváka), kasina (provozování -), kempinky (služby -), klubové služby (výchovně-zábavné -), kluby zdraví (služby) (zdravotní a kondiční cvičení), knihy (vydávání -), knižní servis (pojízdný -), koncertní síně, sály, korespondenční kurzy, koučink (školení), kurzy fitness, kurzy korespondenční, loterie (pořádání -), měření času při sportovních disciplínách, módní přehlídky pro zábavu (organizace), muzea (provozování -), náboženská výchova, nahrávací studia (služby -), nahrávání videopásek, noční kluby, obrazové zpravodajství, organizace a pořádání koncertů, organizování a vedení kolokvií, organizování a vedení konferencí, organizování a vedení kongresů, organizování a vedení seminářů, organizování a vedení sympozií, organizování kulturních nebo vzdělávacích výstav, organizování plesů, organizování představení (manažerské služby), organizování soutěží (vzdělávacích nebo zábavných), organizování sportovních soutěží, orchestry (služby poskytované -), parky (zábavné -), plánování a organizování večírků, pojízdné knihovny (služby -), pomoc při výběru povolání, poradenství pro volbu povolání, pořádání a řízení pracovních setkání (školení), pořádání koncertů (organizace a -), pořádání loterií, pořádání soutěží krásy, poskytování on-line elektronických publikací (bez možnosti stažení), poskytování on-line hudby, bez možnosti stažení, poskytování on-line videí, bez možnosti stažení, posunkové řeči (tlumočení -), potápěčská výstroj (půjčování -), praktický výcvik, prázdninové tábory (služby -) (zábava), profesní rekvalifikace, pronájem audio nahrávek, pronájem herních zařízení, pronájem hraček, pronájem kinematografických filmů, pronájem rozhlasových a televizních přijímačů, pronájem sportovních hřišť, pronájem stadiónů, pronájem video-rekordérů, pronajímání osvětlovacích zařízení pro divadla nebo televizní studia, pronajímání tenisových dvorců, provozování her on-line (z počítačové sítě), provozování sportovních zařízení, provozování zoologických zahrad, předprodej vstupenek, představení (organizování -) (manažerské služby), představení (výroba divadelních nebo jiných -), překladatelské služby, psaní scénářů, psaní textů (jiných než reklamních), půjčování audio zařízení, půjčování filmových promítaček a příslušenství, půjčování filmů, půjčování kinofilmů, půjčování potápěčské výstroje, půjčování přenosných videokamer, půjčování sportovního nářadí, s výjimkou dopravních prostředků, půjčování videokamer, půjčování videopásek, půjčovny knih (knihovny), rekreace (služby pro oddech a -), reportéřské služby, rozhlasová zábava, rozhlasové a televizní programy (výroba -), rozhlasové a televizní přijímače (pronájem -), skládání hudby (služby -), služby diskžokejů, služby osobního trenéra (fitness trénink), služby poskytované školami (vzdělávání), služby v oblasti prodeje vstupenek (zábava), soutěže (organizování sportovních -), soutěže krásy (pořádání -), sportovní disciplíny (měření času při -), sportovní služby pro Kempování, sportovní zařízení (pronájem -), s výjimkou dopravních prostředků, sportovní zařízení (provozování -), stadióny (pronájem -), stíh videopásků, studia (filmová -), studia nahrávací (služby -), studium dálkové, školení (instruktáž), školení (pořádání a řízení), školství, školy (internátní -), tělesná výchova, televizní programy (výroba rozhlasových a -), televizní přijímače (pronájem rozhlasových a -), televizní zábava, texty (psaní textů) jiné než reklamní, texty (zveřejňování -) kromě reklamních, tituly (opatřování -), tlumočení posunkové řeči, tlumočnické služby, večírky (organizování a plánování -), video pásky (pronájem -), videopásky (nahrávání -), videopásky (stíh -), video-rekordéry (pronájem -), vstupenky (předprodej -), vydávání elektronických knih a časopisů on-

line, vydávání knih, vydávání textů, s výjimkou reklamních nebo náborových, výroba divadelních anebo jiných představení, vyučování (výuka), vzdělávací informace, vzdělávání, zábava (služby -), zábava (televizní -), zábava, pobavení, zábavné parky, zkoušení, přezkoušení, zpravodajské služby, zpravodajství (obrazové -), zvířata (cvičení -), zvukové nahrávací zařízení (pronájem -), živé představení, živé vystoupení (organizování -); (42) aktualizace počítačových programů, analýza vody, analýzy chemické, analýzy těžby ropných polí, architektonické poradenství, architektura, bádání (podmořské -), bakteriologický výzkum, biologický výzkum, cloudové výpočetní systémy, dálkové sledování počítačových systémů, dárkové balení, design (umělecký -), design průmyslový, digitalizace dokumentů (skenování), dřevo (hodnocení kvality - na stojato), elektronické ukládání dat, energetický audit, expertizy, fyzikální (výzkum), geodézie, geologické expertizy, geologický průzkum, geologický výzkum, grafologie, hodnocení vlny (kvality -), hosting webových stránek, chemické analýzy, chemický výzkum, chemie (služby v oblasti -), instalace počítačových programů, interiérová výzdoba, inženýrské práce (expertizy), inženýrské práce (expertizy), kalibrování (měření), kartografické služby, klinické studie, kontrola kvality, kontrola ropných věží, konzultace v oblasti počítačového softwaru, konzultace v oblasti úspor energie, konzultace v oblasti webového designu, konzultace v oblasti úspor energie, konzultace v oblasti informačních technologií, kopírování počítačových programů, kosmetika (výzkum v oblasti -), laboratorní (vědecké) služby, materiál (zkoušky -), meteorologické informace, navrhování (průmyslový design -), navrhování obalů, obalový design, obnova počítačových dat (regenerace), oděvní návrhářství, ochrana životního prostředí (výzkum), ověřování pravosti uměleckých děl, plánování městské výstavby, počítačové programování, počítačové programy (aktualizace), počítačové programy (instalace -), počítačové programy (kopírování -), počítačové systémové analýzy, počítačové systémy (tvorba -), počítačové hardware (poradenství v oblasti navrhování a vývoje -), podmořský výzkum, poradenství v oblasti navrhování a vývoje počítačového hardwaru, poskytování informací o výpočetní technice a programování přes webové stránky, poskytování vědeckých informací, rad a konzultací ve vztahu k uhlíkovým kompenzacím, poskytování vyhledávačů pro internet, programy počítačů (údržba -), projekce (stavební), projektová činnost, studie technických projektů, projektování, projektové studie technické, pronájem počítačového serveru (serverhosting), pronájem počítačového software, pronájem počítačů, pronájem webových serverů, průmyslový design, průzkum (ropný -), průzkum (technický -), průzkum ropných polí, předpovědi počasí, meteorologické služby, přenos dat nebo dokumentů z fyzických nosičů na elektronické nosiče, převod (konverze) dat a počítačových programů (ne fyzický), ropa (ropný průzkum), ropná pole (průzkum -), ropné věže (testování -), služby v oblasti chemie, služby v oblasti ochrany proti počítačovým virům, software (pronájem počítačového -), software (tvorba -), software jako služba (SaaS), strojírenství (výzkum v oboru -), studie technických projektů, technický průzkum, textil (zkoušení -), těžba ropných polí (analýzy -), tvorba a správa webových stránek (pro třetí osoby), tvorba počítačových systémů, tvorba software (počítačových programů), umělecká díla (ověřování pravosti -), umělý déšť (vytvoření -), umístování webových stránek, úspory energie (konzultace v oblasti úspor energie), vědecký výzkum, vozidla (- technické kontroly), vyhledávače (poskytování) pro Internet, vývoj a výzkum nových výrobků (pro jiné), výzdoba interiérů, výzkum v oblasti kosmetiky, výzkum v oboru strojírenství, webové servery (pronájem webových serverů), webové stránky (tvorba a správa -), zálohování externí, zeměměřičství, zkoušky materiálů; (45) adopční agentury, arbitrážní služby, balzamování, bezpečnost (poradenství v oblasti -), bezpečnostní účely (kontrola tovarů pro bezpečnostní účely), bezpečnostní zámky (otevírání -), detektivní kanceláře, doprovod, doprovod do společnosti, duševní vlastnictví (licence -), duševní vlastnictví (konzultační služby v oblasti -), genealogické výzkumy, hašení požárů, hlídání noční služba, hlídání dětí, hlídání domácích zvířat, hlídání domů, horoskop (sestavování -), kontrola tovarů pro bezpečnostní účely, kontrola zavazadel pro bezpečnostní účely, kremace, zpopelnění, licence k duševním právům, manželské a předmanželské poradny, mimosoudní řešení sporů, monitorování bezpečnostních a populačních zařízení, monitorování práv duševního vlastnictví pro právní poradenské účely, nezvěstné osoby (pátrání po -), on-line služby sociálních sítí, organizace náboženských setkání, osobní strážce, otevírání bezpečnostních zámků, pátrání, pátrání po nezvěstných osobách, plánování a pořádání svatebních obřadů, pohřební služby, poradenství v oblasti bezpečnosti, poradenství v oblasti duševního vlastnictví, poskytování licencí na počítačový software (právní služby), právní (komerční služby), pronájem bezpečnostních schránek, pronájem hasicích přístrojů, pronájem

požárních hlásičů, půjčování obleků a večerních šatů, půjčování oděvů, (540)  
půjčovna šatů, registrace názvů domén (právní služby), seznamovací  
služby, správa autorských práv, strážní hlídka, šaty (půjčování -),  
vyhledávání informací o předcích osob, vypouštění holubic pro zvláštní  
příležitosti, zprostředkovatelství (mediace), ztráty a nálezy (služby-).

(590) Barevná

(730) **Malina Jiří Bc.**, Kloboukova 41/1202, Praha 4, 14800, CZ  
**Kotyk Petr Bc.**, Vavřínová 228, Jesenice, Osnice, 25242, CZ



(210) **O-516976**

(220) 09.10.2014

(320) 09.10.2014

(511) 21, 32, 43

(540)

### Bud' jsi král, nebo ne

(510) (21) zboží skleněné spadající do této třídy, láhve a sklenice na pití, püllitry, poháry keramické, keramické a porcelánové tácky, porcelánové džbány, vázičky, nádoby z plastu k použití v domácnosti, karafy, stolní lahve, podtácky kromě papírových a určených k prostírání, pohárky z papíru nebo umělých hmot, poháry, tácky papírové k použití v domácnosti, tácy (podnosy), cestovní lahve, otvíráky na lahve, štítý vývěsní a reklamní z porcelánu nebo skla, desky na jídelní lístky, pouzdra na jídelní lístky, tepelně izolační nádoby, termosky na jídlo, termosky na nápoje, krabice na jídlo; (32) aperitivy nealkoholické, nealkoholické nápoje, pivo, sladové pivo, sladové nápoje, výtažky z chmele na výrobu piva, míchané nápoje s obsahem piva, přípravky na výrobu nápojů, zázvorové pivo, prášky na přípravu šumivých nápojů, příchutě na výrobu nápojů, minerální vody, limonády, nealkoholické šumivé nápoje, ovocné šťávy a nápoje, sirupy na výrobu nápojů; (43) barové služby, bufety, hotelové služby, rezervace hotelů, jídelny a závodní jídelny, kavárny, poskytování přechodného ubytování, poskytování gastronomických služeb, provoz hotelového ubytování, půjčování stanů, půjčování židlí, stolů, prostírání, nápojového skla, restaurace, služby spojené s provozováním pohostinství, ubytovací služby (hotely, penziony), zásobování (catering), čepování piva.

(730) **Heineken Česká republika, a.s.**, U Pivovaru 1, Krušovice, 27053, CZ

(740) JUDr. Milan Kyjovský, Poštovská 455/8, Brno střed, město, 60200

(210) **O-516984**

(220) 09.10.2014

(320) 09.10.2014

(511) 9, 16, 35, 41

(510) (9) nosiče informací všeho druhu v rámci třídy 9, zahrnující nosiče zvuku a obrazu, elektronické tiskoviny; (16) nosiče informací všeho druhu v rámci třídy 16, zahrnující tiskoviny, časopisy, knihy, fotografie, letáky, kalendáře, booklety, prospekty, manuály; (35) inzertní a reklamní činnost, poradenská činnost v oboru reklamy a propagace, marketing, marketingová komunikace, včetně zajišťování vztahu s klienty, public relations, obchodní poradenství, organizování a uzavírání obchodních transakcí, organizování kontraktů pro nákup a prodej zboží, reklama a marketing prostřednictvím Internetu, provozování virtuálních obchodních středisek na Internetu v oblasti inzerce, reklamy, marketingu, zajišťování vztahu s klienty, public relations a vydavatelství, elektronické přijímání objednávek těchto služeb a organizování prodeje; (41) výchova, vzdělávání, zábava, vydavatelství, vzdělávací služby pro rozvoj fyzických a duševních schopností osob, k zábavě a k upoutání pozornosti, poskytování informací v oblasti výchovy, vzdělávání a zábavy, to vše on-line přes celosvětovou počítačovou síť, publikování webových časopisů a/nebo příloh časopisů.

(730) **ANTECOM s.r.o.**, Blatenská 2166/7, Praha 4, 14800, CZ

(740) Pavel Reichel a kol., Ing. Pavel Reichel, Lopatecká 14, Praha 4, 14700

(210) **O-516986**

(220) 09.10.2014

(320) 09.10.2014

(511) 1, 6, 12, 19, 29, 30, 31, 32, 33, 35, 37, 39, 40, 42, 44

(540)



(510) (1) dolomit pro průmyslové účely, chemické přípravky pro zemědělství, sadovnictví, vinařství a zahradnictví, agrochemikálie a hnojiva; (6) kovové armatury do betonu, kari sítě, kovové bednění pro betonování, kovové výztuže pro stavebnictví, kovové stavební materiály, betonářská ocel, kovové konstrukce, kovové nosníky, kovová lešení, kovová lana, drátěné pletivo, drátěné pletivo jemné, dveřní kování, dveřní panty, klíče, kovové mříže, kovové potrubí, kovové trubky pro ústřední topení, kovové potrubí pro větrací a klimatizační zařízení, kovové tlakové potrubí, kovové roury, kovové nádrže, kovové nádoby na skladování hnojiv, kovové nádoby na skladování chemikálií, kovové bedny na nářadí (prázdné), ocelové plechy, drobné železářské zboží, hřebíky, kovové klíny, hutní výrobky obsažené v této třídě, kovadliny (přenosné); (12) osobní auta, sportovní auta, elektromobily, nákladní automobily, dodávková auta, kamióny, návěsy, traktory, autobusy, autokary, motocykly, mopedy, motorové čtyřkolky, motorové čluny, golfové vozíky (vozidla), jízdní kola, automobilové pneumatiky, pneumatiky pozemních vozidel, protismykové řetězy pro pozemní vozidla, karosérie automobilů, dveře dopravních prostředků, podvozky vozidel, blatníky, brzdová obložení a čelisti pro vozidla, brzdy vozidel, kola vozidel, převodová soukolí a jejich části pro pozemní vozidla, dětské autosedačky, bezpečnostní pásy pro sedadla vozidel, čalounění vozidel, automobilové nosiče lyží, automobilové nosiče jízdních kol; (19) asfalt, dehtové lepenky, stavební lepenka, beton, nekovová bednění (šalování) do betonu, cement, stavební malta, omítky a omítkové

směsi, cihly, žula, škvára, keramzit, sádra, štuk, nekovové dlaždice na podlahu, obkladačky nekovové, nekovová potrubí pro ventilační a klimatizační zařízení, nekovové spádové a tlakové potrubí drenážní trubky a ventily (nekovové), kameninové trubky a kolena, stavební dřevo, užitkové dřevo, trámy hoblované a nehoblované, dřevo jako polotovar, prkna (stavební dřevo), překližka, nekovové stavební rámy, dřevěné zábradlí, dveře a zárubně nekovové, kámen, stavební kámen, kamenické výrobky, kameniva pro stavebnictví, nekovové komínové pláště, nekovové stavební konstrukce, nekovové střešní krytiny, dřevěné krokve střešní včetně nárožních, latě, latě střešní, nekovové nosníky, dřevěné obklady, parkety, nekovové ploty, schodnice nekovové, nekovové stánky, nekovové vany a nádrže zednické, stavební tabulové sklo, izolační sklo pro stavební účely, geotextilie, řezivo neočištěné od kůry; (29) mražené, sušené a vařené ovoce, mražená, sušená a vařená zelenina, kyselé zelí, nakládaná zelenina a nakládané okurky, maso, klobásy, salámy, párky, slanina, špek, játrová paštika, uzeniny a masné výrobky, jedlé tuky a oleje, řepkový jedlý olej, jedlý olivový olej, jedlý slunečnicový olej, arašidy (zpracované), bramborové lupínky, krokety, bramborové hranolky, vejce, potraviny z ryb, mléko a mléčné výrobky, jogurty, máslo, margarín a rostlinné tuky, polévky, přípravky na výrobu polévek, rajčatový protlak, rajčatová šťáva na vaření; (30) mouka a výrobky z mouky, krupice, mouka z ječmene, kukuřičná mouka a vločky, obilné vločky, müsli, potravinářská mouka, sójová mouka, kypřicí prášek, káva a kávové nápoje, kakao, kečup, koření, keksy, med, medovíky, perníky, oplatky, jemné pečivo, pudinky, džemy, rýže, těsta, zmrzlina; (31) čerstvé arašidy, mandle (ovoce), čerstvé ořechy a kokosové ořechy, čerstvé bobuloviny, čerstvé ovoce, citróny a citrusové ovoce, hrozny čerstvé, čerstvé pomeranče, jablka a brambory, cibule čerstvá (zelenina), čerstvý salát hlávkový, čerstvá zelenina, olivy čerstvé, čerstvý pórek, potrava pro dobytek, vonný písek pro domácí zvířata (stelivo), krmiva suchá pro zvířata, krmivo pro zvířata, píce pro zvířata, krmné směsi na výkrm hospodářských zvířat, obilniny (zbytkové produkty pro živočišnou výrobu), potrava pro domácí zvířata, potrava pro dobytek, potrava pro ptactvo, psí suchary, sláma jako krmivo a podestýlka, otruby jako krmná směs pro živočišnou spotřebu, drůbež na chov, hospodářská zvířata, chovatelské a pěstitelské produkty, ryby živé, dřevo surové, kmeny stromů, kulatina dřevěná neodkorněná, kůra surová, houby čerstvé, hrách čerstvý, čerstvé okurky, chmel a chmelové šišky, čerstvý ječmen, pšenice, oves a kukuřice, keře, křoví, rostlinná semena, rostliny, květinové cibule, růže (keře), sadba, květiny živé, stromy jako rostliny, živé vánoční stroměčky, přírodní trávníky, rostliny sušené pro dekoraci, květiny sušené na výrobu dekorací; (32) citronády, jablečný mošt (nealkoholický), nápoje z nealkoholické šťávy, nealkoholické ovocné šťávy, minerální voda (nápoje), sodová voda, stolní vody, syrovátkové nápoje, rajčatová šťáva (nápoj), zeleninové šťávy (nápoje), pivo, sladové pivo; (33) alkoholické nápoje s výjimkou pív, likéry, anýzové likéry, brandy, destiláty, gin, griotka, ovocné destiláty, alkoholické koktejly, medovina, rum, saké, vodka, whisky; (35) reklama, propagace, marketing, organizování komerčních a reklamních výstav, předvádění zboží, prezentace výrobků v komunikačních médiích pro účely maloobchodu, pronájem a aktualizování reklamních materiálů a ploch, zprostředkování prodeje zemědělských potřeb, hnojiv a agrochemikálií, zprostředkování obchodu a velkoobchodu se zbožím ve třídách 19, 29 a 30, administrativní zpracování nákupních objednávek, dodavatelské služby pro třetí osoby (nákup výrobků a služeb pro jiné podniky), analýzy nákupních a velkoobchodních cen, poskytování obchodních nebo podnikatelských informací, služby a poradenství v obchodní činnosti, srovnávací služby v oblasti cen, pronájem kancelářských strojů a zařízení; (37) provádění antikorozní úpravy, mytí a čištění automobilů, mazání automobilů, leštění vozidel, mazání vozidel, protektorování pneumatik, vulkanizace pneumatik (opravy), servisní stanice vozidel (doplňování paliva a údržba), ošetřování vozidla antikorozním nátěrem, autoservis, servis a ověřování tachografů, servis a opravy geometrií a regloskopů, stavebnictví, stavitelství, dozor nad stavbami, demolice budov, izolování budov proti vlhkosti, izolování staveb, montáže lešení, klempířství, pokrývačské práce (služby) instalatérství, truhlářství, restaurování a údržba nábytku, umělecká truhlářská výroba a opravy, štukování, sádrování, tapetování, malířské práce, zednické práce, poskytování stavebních informací, instalace oken a dveří, čištění vnějších fasád budov, čištění komínů, čištění ulic, čištění oken, čištění interiérů budov, pronájem stavebních strojů a techniky, pronájem bagrů a rypadel, obnova použitých a částečně zničených strojů, poskytování informací o stavebních opravách, instalování a opravy elektrických spotřebičů, instalace a opravy chladicích zařízení, instalace a opravy klimatizačních zařízení, čištění a opravy kotlů, montáž kuchyňského zařízení, výstavba obchodních stánků a obchodů, instalace a opravy výtahů, instalace a opravy zavlažovacích zařízení, těžba dolomitového vápence (povrchový lom), zprostředkování služeb ve

třídách 37; (39) nákladní kamiónová doprava, automobilová doprava, poskytování informací o dopravě, spedice, zprostředkování přepravy, skladování zboží, uskladňování, balení a skladování zboží, doručování zboží, dovoz, doprava, přeprava nábytku, nakládání a vykládání zboží, stěhování, doprava a skladování odpadu, včetně biologického, odtahování dopravních prostředků při poruchách, pronájem nákladních vozidel a kamiónů, pronájem automobilů, pronájem garáží, pronájem parkovacích ploch, pronájem skladišť, pronájem skladovacích kontejnerů, pronájem chladicích zařízení, služby v dopravě a přepravě, poskytování informací o skladování, uhelné sklady, doručování květin; (40) úprava a zpracování kovů, kadmiování, kalení kovů, pokovování kovových materiálů, odlévání kovů, letování, pájení, plátování, poniklování, popouštění kovů, frézování, chemické ošetření kotlů - kotlářství, laminování, kreslení a rýsování laserem, poskytování informací o zpracování materiálů, kácení a zpracování dřeva, konzervování a zpracování potravin a nápojů, lisování ovoce, zmrazování potravin, uzení potravin, porážka zvířat, likvidace odpadů, zpracování a recyklace odpadů, spalování odpadů, třídění odpadů a recyklovaného materiálu, výroba energie, čištění a úprava vody; (42) projektová činnost, architektonické poradenství, návrhy interiérové výzdoby, geodézie, zeměměřičství, geologické expertízy a průzkum, chemické a biologické analýzy, navrhování obalů, obalový design, studie technických projektů, zprostředkování služeb ve třídách 42, služby stanice technické kontroly, měření emisních limitů (pro motorová vozidla); (44) pronájem zemědělských nástrojů a zařízení, ničení plevele, léčení stromů, letecké a pozemní rozprašování hnojiv a jiných zemědělských chemických látek, návrhy pro tvorbu krajiny, služby zahradního architekta, zahradnické služby, zahradnictví, údržba trávníků a zeleně, zprostředkování služeb ve třídách 44.

(590) Barevná

(730) UNIKOM, a.s., Hrnčířská 193, Kutná Hora - Karlov, 28415, CZ

(740) Ing. Marie Smrčková, Velflíkova 10, Praha 6, 16000

(210) **O-517040**

(220) 10.10.2014

(320) 10.10.2014

(511) 29, 30, 35, 39, 43

(540)



(510) (29) chlazená jídla vyrobená převážně z ryb, chlazená jídla vyrobená převážně ze zeleniny, chlazená jídla vyrobená převážně z masa, chlazené potraviny obsahující převážně ryby, chlazené potraviny obsahující převážně zeleninu, chlazené potraviny obsahující převážně maso, hotová jídla obsahující převážně mořské plody, hotová jídla obsahující převážně maso, hotová jídla obsahující převážně kuřecí maso, hotová jídla obsahující výhradně zeleninu, hotové zeleninové výrobky, výrobky převážně z mořských plodů; (30) bagety, plněné bagety, hotová káva a kávové nápoje, káva, káva bez kofeinu, káva nepražená, káva (pražená, v prášku, granulovaná nebo v nápojích), kávové nápoje obsahující mléko, kávové nápoje obsahující zmrzlinu, kávové nápoje s mlékem, nápoje obsahující převážně kávu, nápoje vyrobené z kávy, ledová káva, mletá káva, instantní káva, jamí závitky, smažené závitky; (35) maloobchod, velkoobchod, obchod, prodejna, večerka, potraviny, market, discont, samoobsluha, delikatesy - vše výše uvedené s výrobky uvedenými ve třídách 29 a 30; (39) rozvoz rychlého občerstvení, rozvoz jídel restauracemi; (43) restaurace, samoobslužné restaurace, restaurace rychlého občerstvení, delikatesy (restaurace), rychlé občerstvení, občerstvení, fast food (rychlé občerstvení), bufetové služby, bufety rychlého občerstvení, jídelny, cateringové služby, bistra, bary, denní bary, kavárna, poskytování jídel a nápojů v restauracích, služby restaurace, služby týkající se s prodejem jídla s sebou (mimo rozvoz), snack-bary, zajišťování hromadného stravování (catering).

(590) Barevná

(730) **Port Gastro spol. s r. o.**, Za Mototechnou 2603/23b, Praha 5, 15000, CZ

(210) **O-517056**

(220) 10.10.2014

(320) 10.10.2014

(511) 9, 16, 35, 38, 41

(540)

**KNOREKTNĚ**

(510) (9) přístroje pro záznam, převod, reprodukci zvuku nebo obrazu, magnetické, optické a jiné nosiče dat, informací, zvukových, obrazových a zvukově obrazových záznamů spadající do tř. 9, publikace v elektronické podobě, on-line dostupné publikace v síti Internet, informační produkty na nosičích nebo v elektronických, datových, informačních a komunikačních sítích, software na nosičích; (16) papír, lepenka, reklamní, propagační a užitkové výrobky z papíru, tiskoviny a polygrafické výrobky, časopisy, knihy, periodika, brožury, plakáty, fotografie, programy, vstupenky, letáky, katalogy, pásky lepicí, samolepky, samolepicí papírové fólie, studijní a konferenční materiály, sborníky a sylaby, periodické a neperiodické tiskoviny, lepidla pro papírenství a pro domácnost; (35) reklamní, propagační a inzertní činnost a služby, elektronická inzerce, on-line inzerce, výstavy pro obchodní, reklamní a propagační účely; (38) televizní a rozhlasové vysílání, služby spočívající v rozšiřování rozhlasových a televizních programů, šíření elektronických časopisů, informací, elektronických periodik, knih v elektronické podobě, audio nebo audiovizuálních děl prostřednictvím informační nebo datové nebo elektronické nebo komunikační nebo telekomunikační nebo počítačové sítě; (41) výchova, vzdělávání a zábava, televizní zábava, tvorba a výroba rozhlasových a televizních programů, televizní a filmová produkce, nahrávání nosičů zvukových a/nebo obrazových, agenturní činnost v oblasti kultury a zábavy, půjčování nahraných a nenahraných nosičů, zvukových a/nebo obrazových záznamů, pořádání kulturních, společenských a sportovních akcí, pořádání odborných seminářů a konferencí, vydavatelská a nakladatelská činnost, organizování a pořádání výstav k nekomerčním účelům.

(730) **KOMICI s.r.o.**, Na výhledu 460/8, Rudolfov, 37371, CZ

(740) PatentCentrum Sedláč & Partners s.r.o., Husova 5, České Budějovice, 37001

(210) **O-517057**

(220) 10.10.2014

(320) 10.10.2014

(511) 9, 16, 35, 38, 41

(540)



(510) (9) přístroje pro záznam, převod, reprodukci zvuku nebo obrazu, magnetické, optické a jiné nosiče dat, informací, zvukových, obrazových a zvukově obrazových záznamů spadající do tř. 9, publikace v elektronické podobě, on-line dostupné publikace v síti Internet, informační produkty na nosičích nebo v elektronických, datových, informačních a komunikačních sítích, software na nosičích; (16) papír, lepenka, reklamní, propagační a užitkové výrobky z papíru, tiskoviny a polygrafické výrobky, časopisy, knihy, periodika, brožury, plakáty, fotografie, programy, vstupenky, letáky, katalogy, pásky lepicí, samolepky, samolepicí papírové fólie, studijní a konferenční materiály, sborníky a sylaby, periodické a neperiodické tiskoviny, lepidla pro papírenství a pro domácnost; (35) reklamní, propagační a inzertní činnost a služby, elektronická inzerce, on-line inzerce, výstavy pro obchodní, reklamní a propagační účely; (38) televizní a rozhlasové vysílání, služby spočívající v rozšiřování rozhlasových a televizních programů, šíření elektronických časopisů, informací, elektronických periodik, knih v elektronické podobě, audio nebo audiovizuálních děl prostřednictvím informační nebo datové nebo elektronické nebo komunikační nebo telekomunikační nebo počítačové sítě; (41) výchova, vzdělávání a zábava, televizní zábava, tvorba a výroba rozhlasových a televizních programů, televizní a filmová produkce, nahrávání nosičů zvukových a/nebo obrazových, agenturní činnost v oblasti kultury a zábavy, půjčování nahraných a nenahraných nosičů, zvukových a/nebo obrazových záznamů, pořádání kulturních, společenských a sportovních akcí, pořádání odborných seminářů a konferencí, vydavatelská a nakladatelská činnost, organizování a pořádání výstav k nekomerčním účelům.

(730) **KOMICI s.r.o.**, Na výhledu 460/8, Rudolfov, 37371, CZ

(740) PatentCentrum Sedláč & Partners s.r.o., Husova 5, České Budějovice, 37001

(210) **O-517123**

(220) 14.10.2014

(320) 14.10.2014

(511) 35, 39, 41, 43, 44

(540)



(510) (35) propagační a reklamní činnost v oblasti zdraví, výživy, wellness, pohybu a sportu, pomoc při řízení obchodní činnosti, kancelářské práce, obchodní administrativa, zprostředkovatelská činnost v oblasti obchodu a e-shop s výrobky třídy 5, a to vitamíny (přípravky), minerály (přípravky), stopovými prvky, bylinnými čaji pro léčebné účely, bylinami léčivými, dietními potravinami, dietetickými nápoji a potravinami upravenými pro



lékařské účely, potravními doplňky, léčivými přípravky do koupele, cukrovinkami s léčivými přísadami; (39) balení a skladování zboží, doprava, zásilatelská činnost; (41) sportovní a kulturní aktivity, zábava (služby), výchova a vzdělávání v oblasti zdravého životního stylu; (43) ubytovací služby (hotely, penziony); (44) služby péče o duševní zdraví a tělesný rozvoj.

(730) **Machková Markéta Ing.**, nábřeží Závodu míru 1856, Pardubice, 53002, CZ

(210) **O-517188**

(220) 16.10.2014

(320) 16.10.2014

(511) 35, 36, 37, 42

(540)



(510) (35) maloobchodní, velkoobchodní a elektronický prodej stavebních materiálů, nábytku, sanitární techniky a potřeb pro domácnost, reklama a marketing, poskytování obchodních a prodejních informací, obchodní poradenství, předvádění zboží, obchodní zastoupení jiných podnikatelských subjektů, zejména výrobců, organizování a pořádání obchodních a reklamních akcí, administrativní práce, automatizované zpracování dat; (36) realitní služby, makléřské činnosti, správa, pronájem a prodej nemovitostí všeho druhu, developerské činnosti v rámci této třídy, investiční služby, leasing, finanční služby, zprostředkování v oblasti realit, peněžnictví a pojišťovnictví, poradenství a poskytování informací v oblasti realit, investic, peněžnictví a pojišťovnictví; (37) poradenství a poskytování informací v oblasti výstavby, poradenství a poskytování informací v oblasti bydlení, stavební činnosti - provádění staveb, včetně jejich změn, udržovacích prací na nich a jejich odstraňování, rekonstrukce budov, servisně-montážní činnosti sanitárního vybavení, montáž, demontáž a opravy nábytku a stavebních dílů, servisní a instalátéřské práce - voda, elektro a plyn, opravárenské služby sanitárního vybavení, zakládání staveb, dokončovací stavební práce, podlahářství, pokrývačství, malířské a lakýrnícké práce, izolačnictví, izolace budov a zateplování, sanace budov, truhlářské a zámečnické opravy; (42) poradenství a poskytování informací v oblasti designu, projektové a inženýrské činnosti, počítačové projektování, architektonické činnosti, navrhování interiérů i exteriérů, počítačová grafika (služby), počítačové modelování, 3D návrhy a studie, měřicí, zkušební a kontrolní činnosti, geodetické činnosti, průmyslový design, nábytkový a stavební design, počítačové programování, pronájem počítačů a počítačových programů (software), výzkum a vývoj software, poradenství v oblasti počítačů a informačních technologií, tvorba a správa webových stránek, webhosting.

(730) **Černý Jaroslav**, Lozibky 1477/54, Brno - Husovice, 61400, CZ

(740) Ing. Jiří Střelák, Šumberova 42, Praha 6, 16200

(210) **O-517238**

(220) 17.10.2014

(320) 17.10.2014

(511) 1, 40

(540)



(510) (1) organická hnojiva, humus, činidla chemická s výjimkou pro lékařské a zvěrolékařské účely, dispergační činidla, deriváty škrobu v rámci této třídy; (40) likvidace odpadů.

(730) **MANETECH CZ s.r.o.**, U Kanálky 1359/4, Praha 2 - Vinohrady, 12000, CZ

(740) Ing. Květoslava Kubičková, Doubravčická 2201, Praha 10, 10000

(210) **O-517239**

(220) 17.10.2014

(320) 17.10.2014

(511) 1, 40

(540)

IQ gardening

(510) (1) organická hnojiva, humus, činidla chemická s výjimkou pro lékařské a zvěrolékařské účely, dispergační činidla, deriváty škrobu v rámci této třídy; (40) likvidace odpadů.

(730) **Manetech CZ s.r.o.**, U Kanálky 1359/4, Praha 2 - Vinohrady, 12000, CZ

(740) Ing. Květoslava Kubičková, Doubravčická 2201, Praha 10, 10000

(210) **O-517242**

(220) 17.10.2014

(320) 17.10.2014

(511) 29

(540)

**REKORD 1922**

(510) (29) maso, ryby, drůbež, zvěřina a výrobky z nich, masové výrobky, jako masové pasty, pomazánky, paštiky, masové směsi, masové krémy, přesnídávky, konzervovaná hotová jídla, masové výtažky, masové výrobky konzervované i čerstvé, nakládané, pasterované, sušené, vařené, trvanlivé, míchané saláty s masem, rybami, drůbeží a zvěřinou, zeleninové směsi a saláty, ovoce a zelenina konzervovaná, sušená a zavařená, želé, rosoly.

(730) **Ing. Pavel Tomáš PT-SERVIS**, Kpt. Stránského 959/39, Praha 9, 19800, CZ

(740) PatentCentrum Sedlák & Partners s.r.o., Husova 5, České Budějovice, 37001

(210) **O-517243**

(220) 17.10.2014

(320) 17.10.2014

(511) 29

(540)



(510) (29) maso, ryby, drůbež, zvěřina a výrobky z nich, masové výrobky, jako masové pasty, pomazánky, paštiky, masové směsi, masové krémy, přesnídávky, konzervovaná hotová jídla, masové výtažky, masové výrobky konzervované i čerstvé, nakládáné, pasterované, sušené, vařené, trvanlivé, míchané saláty s masem, rybami, drůbeží a zvěřinou, zeleninové směsi a saláty, ovoce a zelenina konzervovaná, sušená a zavařená, želé, rosoly.

(730) Ing. Pavel Tomáš PT-SERVIS, Kpt. Stránského 959/39, Praha 9, 19800, CZ

(740) PatentCentrum Sedlák & Partners s.r.o., Husova 5, České Budějovice, 37001

(210) **O-517248**

(220) 17.10.2014

(320) 17.10.2014

(511) 29

(540)



(510) (29) maso, ryby, drůbež, zvěřina a výrobky z nich, masové výrobky, jako masové pasty, pomazánky, paštiky, masové směsi, masové krémy, přesnídávky, konzervovaná hotová jídla, masové výtažky, masové výrobky konzervované i čerstvé, nakládáné, pasterované, sušené, vařené, trvanlivé, míchané saláty s masem, rybami, drůbeží a zvěřinou, zeleninové směsi a saláty, ovoce a zelenina konzervovaná, sušená a zavařená, želé, rosoly.

(590) Barevná

(730) Ing. Pavel Tomáš PT-SERVIS, Kpt. Stránského 959/39, Praha 9, 19800, CZ

(740) PatentCentrum Sedlák & Partners s.r.o., Husova 5, České Budějovice, 37001

(210) **O-517323**

(220) 22.10.2014

(320) 22.10.2014

(511) 9, 12, 16, 18, 25, 28, 35, 36, 39, 41, 43

(540)

### ALEXANDRIE

(510) (9) elektrické přístroje pro indikaci a/nebo ovládání parametrů fyzikálních veličin okolního prostředí, zejména teploty, vlhkosti, tlaku, rychlosti a/nebo směru proudění okolního tekutinového prostředí, a/nebo parametrů elektrického a/nebo magnetického pole, elektrické přístroje pro analýzu vyšších harmonických parametrických fyzikálních veličin elektrického a/nebo magnetického pole, přístroje a nástroje pro vedení, přepínání, přeměnu, akumulaci, regulaci nebo řízení elektrického proudu a/nebo napětí, rozvaděče nízkého napětí, přístroje a zařízení pro záznam, zesilování, reprodukci a přenos písma, zvuku a obrazu nebo jiných dat, videorekordéry, videokamery, software na elektronických, magnetických a optických nosičích všeho druhu, elektronické, magnetické nebo optické

nosiče zvukových a/nebo obrazových záznamů nahrané i nenahrané, videokazety nahrané i nenahrané, audiokazety nahrané i nenahrané, audiovizuální programy, audiovizuální díla, audiovizuální díla v digitální podobě, CD disky, videodiskety, audiodiskety, informace a záznamy v elektronické podobě, elektronické datové sítě, počítačové a telekomunikační elektronické sítě a systémy pro přenos dat, data, databáze a databázové produkty na elektronických, magnetických a optických nosičích všeho druhu a v elektronických, datových, informačních, počítačových a telekomunikačních sítích všeho druhu, zařízení a přístroje pro datovou komunikaci, elektronické časopisy, knihy v elektronické podobě, multimediální noviny a časopisy, multimediální, zejména elektronická periodika, multimediální informační katalogy, kancelářská technika, zejména počítače, jejich periferní vybavení včetně diskové jednotky pro uchování programu, počítačové terminály, počítačový hardware, počítačové periferie, počítačové sítě, diskové paměti, jednotky pro vnitřní řízení, počítačové programy, počítačové programy na nosičích, počítačové programy na magnetických, elektronických a optických nosičích, ostatní příslušenství počítačů, elektronické databanky, databanky, rádio/rozhlasové vysílače, zvukové a/nebo obrazové přehrávače do vozidel, globální polohové systémy (GPS), navigační přístroje pro vozidla, počítačové programy pro přístup, prohlížení a/nebo prohledávání on-line databází, elektronická zařízení, přístroje a nástroje pro bezdrátový příjem, ukládání a/nebo přenos dat a zpráv, počítačové programy pro přenos nebo přeměrování do internetové elektronické pošty a/nebo dalších dat do alespoň jednoho elektronického zařízení a/nebo počítače a/nebo serveru, související software pro synchronizaci dat, software pro počítačové a telekomunikační sítě, software pro umožnění komunikace prostřednictvím místních nebo globálních komunikačních sítí, včetně internetu, intranetu, televize, mobilní komunikace, satelitních sítí nebo celulárních radiotelefonních sítí, telekomunikační faxové přístroje, kopírovací technika, telefonní přístroje, včetně v kombinaci se záznamníky, elektronické kalkulačky, související doplňkové zařízení, příslušenství a náhradní díly k výše uvedeným výrobkům zařazené ve třídě 9, elektrické cívký a držáky elektrických cívek, galvanické články, elektrické kolektory, elektrická kontaktní zařízení, elektrické ovládací, spínací a rozvodné desky, elektrické pojistky, elektrické poplašné zvonky, elektrické přípojky, elektrické přístroje pro spouštění a/nebo ovládání strojů a motorů pomocí elektrických veličin, jako například proudu a/nebo napětí, elektrické přístroje pro odporové i oboukrové svařování, elektrické spínače, elektrické transformátory, elektrické ukazovací přístroje, jako například elektroměry, elektrické přístroje na zjišťování závad, elektrické vedení, jakož i kabely elektrického vedení, elektrické vodiče, jakož i ohebné a světelné a elektrický izolovaný drát, elektrické výbojky, elektrody pro elektrické svaření, elektronky (rádio), diody, tranzistory (elektrotechnika), integrované elektronické obvody, jakož i s programovatelným prvkem, včetně mikročipů, elektrodynamické přístroje, elektrogalvanizační přístroje, elektrolyzéry, monočlánky, alkalické články, elektrické akumulátory, speciální pouzdra pro zařízení, přístroje a nástroje, které jsou zařazené do této třídy; (12) vozidla pro leteckou, lodní a pozemní dopravu, zejména dvoustopá motorová vozidla, motory a hnací ústrojí pro jejich pohon, zejména poháněcí soukolí a hnací řemeny, vozíky, vozíky přepravní, vozíky jednonápravové, vozíky dvouúpravové, doplňkové zařízení, příslušenství a náhradní díly zařazené v této třídě pro leteckou, lodní a pozemní dopravu, zařazené ve třídě 12, jakož i pneumatiky pro vozidla, obytné přívěsy; (16) papír, lepenka, tiskárenské výrobky, tiskoviny, časopisy, periodika, knihy, potřeby pro knižní vazby, fotografie, papírenské zboží, fólie z umělých hmot na balení, kalendáře, katalogy, prospekty, plakáty, pohlednice, vzpomínkové a upomínkové předměty zařazené v této třídě, pohledy ilustrované se zvukovou a/nebo vizuální nahrávkou, mapy, obálky, obaly spadající do této třídy, desky spadající do této třídy, dopisní papír, držáky na psací potřeby, etikety kromě textilních, samolepky, vlajky papírové, papír balicí, papírové ubrousky, psací potřeby, psací podložky, psací soupravy, lepidla pro papírenství nebo domácnost, materiál pro umělce, štětce, psací stroje a kancelářské potřeby s výjimkou nábytku, kancelářské pořadače, učební a školní potřeby a pomůcky s výjimkou přístrojů, plastické obaly, které nejsou zařazené do jiných tříd; (18) kůže, imitace kůže, surové kůže a kožešiny, kožená lepenka, kabelky, krabice z vulkanfibru, kufry, kufříky, nákupní tašky, peněženky, pouzdra na klíče (kožená galanterie), pouzdra na deštníky, kožená pouzdra na pružiny, příkrývky na koně, kožené pytle jako obaly, ruksaky, cestovní brašny, školní tašky, lovecké torby, schránky kožené nebo z kožené lepenky, nákupní síťky, deštníky, slunečníky a hole, kožené šňůrky, postroje na koně a sedlářské výrobky; (25) oděvy, pánské, dámské, dětské oděvy a textilní výrobky všeho druhu, spadající do třídy 25, domácí, sportovní a rekreační oděvy, halenky, šaty, kostýmy, kalhoty, sukně, saka, košile, vesty, kabáty, pláště, pláštěnky, bundy, roláky, svetry,

pulovry, oblečení pro volný čas a sport, plavky a plážové oblečení, šortky, trička, tepláky, teplákové soupravy, mikiny, větrovky, sportovní bundy, kombinézy, pánské, dámské, dětské prádlo, noční košile, pyžama, župany, overaly, body, slipy, trenýrky, boxeršortky, spodky, spodničky, kalhotky, podprsenky, korzety, živůtky, podvazky, nátlélníky, tílka, spodní košilky, dětské bavlněná a elastická trika, legíny, kamaše, ponožky, punčochové zboží, silonové punčocháče a veškeré silonové výrobky, spadající do třídy 25, stejnokroje, zástěry, pracovní oděvy, džínové oděvy a prádlo, oděvy z kůže, kožešin a jejich imitací, výbavičky pro novorozence, bryndáčky, dětské textilní pleny, vázanky, kravaty, motýlky, šle, šály, šátky, rukavice, obuv všeho druhu, spadající do třídy 25, domácí, sportovní a rekreační obuv, tenisky, vysoké boty, holínky, mokašiny, polobotky, trepky, střevíce, pantofle, bačkory, sandály, kloboučnické zboží všeho druhu, domácí sportovní a rekreační kloboučnické zboží, klobouky, čepice, čapky, čelenky, barety, kšiltky, koupací čepice; (28) hry v rámci této třídy, tělocvičné a sportovní potřeby, s výjimkou oděvů, sportovní potřeby, pokud nejsou zařazeny do jiných tříd, například rybářské potřeby, hrací žetony, stolní hry, domina, hrací karty, společenské hry, hračky, výukové zábavní hry a/nebo hračky, dřevěné hračky, ozdoby na vánoční stromky; (35) inzertní, reklamní a propagační činnost, poskytování pomoci při provozu obchodu včetně zprostředkování obchodních a souvisejících obchodně personálních záležitostí, organizování výstav a veletrhů k reklamním a obchodním účelům, správa obchodních zájmů třetích osob, vypracování statistických přehledů, poradenství v oblasti organizace a ekonomiky podnikání, provádění aukcí a dražeb, marketing, průzkum a analýzy trhů, pronájem kancelářských strojů a zařízení, distribuce zboží k reklamním účelům, rozmnožování dokumentů, obstaravatelská, zprostředkovatelská a poradenská činnost v souvisejících uvedených oborech, spadajících do třídy 35; (36) pojišťovnictví a peněžnictví, finanční služby, zejména poskytování ručení, výkonů věřitelských práv, leasingové služby finanční, financování obvytí a pojištění úvěrových rizik - factoring, úvěrování zboží, zprostředkování finančních operací, směnárství, investiční činnost, poradenství v oblasti úvěrové politiky, zprostředkovávání úvěrů, šetření ve finančních a pojistných záležitostech, úschova cenných věcí včetně úschovy cenných papírů, správa pozemků, budov a bytů, bytových i nebytových prostor, zprostředkovávání obchodů s nemovitostmi a hypotékami, zprostředkování hypoték, správa majetku, nákup, prodej a pronájem pozemků, budov a bytů, bytových i nebytových prostor, obstaravatelská, zprostředkovatelská a poradenská činnost v souvisejících uvedených oborech, spadajících do třídy 36; (39) doprava, přepravování a skladování zboží, doprava v rámci služeb cestovní kanceláře, organizování cest, poskytování a zprostředkování cestovních služeb, zprostředkování dopravy, pronájem dopravních prostředků, poskytování průvodcovských služeb, pořádání prohlídek, zájezdů a výletů, pronájem vozidel, garáží, parkovišť a skladů, odtahování dopravních prostředků při poruchách, obstaravatelská, zprostředkovatelská a poradenská činnost v souvisejících uvedených oborech, spadajících do třídy 39; (41) činnost vyučovací, výchovná, vzdělávací a zábavní včetně pořádání specializačních doškolovacích kurzů, sympozií a konferencí, organizování výstav a veletrhů ke vzdělávacím, kulturním, výchovným a zábavním účelům, doprovodné výstavy k výchovným a vzdělávacím účelům, provozování pracovních diskusních a zájmového klubu (výchovně-zábavní služby), překladatelské služby, organizování společensko-kulturních akcí, tvorba rozhlasových a televizních programů, tvorba audiovizuálních programů, pořádání zábavních pořadů, pořádání zábavních soutěží, činnost v oblasti sportovních aktivit, provozování tělovýchovných zařízení a zařízení, sloužících k regeneraci a rekondici, provozování golfových a tenisových hřišť, provozování bazénů, organizování různých soutěží pro výchovné, vzdělávací, kulturní a zábavní účely, organizování soutěží krásy pro výchovné, vzdělávací, kulturní a zábavní účely, organizování různých slavností pro výchovné, vzdělávací, kulturní a zábavní účely, organizování různých přehlídek pro výchovné, vzdělávací, kulturní a zábavní účely, organizování módních přehlídek pro výchovné, vzdělávací, kulturní a zábavní účely, kromě módních přehlídek pro reklamní a obchodní účely, organizování výuky tance a tanečně sportovních aktivit pro výchovné, vzdělávací, kulturní a zábavní účely, půjčování sportovního nářadí (kromě dopravních prostředků), půjčování videokamer a videonosičů, provozování galerií - v rámci této třídy, obstaravatelská, zprostředkovatelská a poradenská činnost v souvisejících uvedených oborech, spadajících do třídy 41; (43) hostinské, restaurační, hotelové a jiné služby pro hosty v rámci této třídy včetně rezervace ubytování, pořádání gastronomických akcí, (služby zajišťující stravování a nápoje), služby kavárny, služby cukrárny, služby rychlého občerstvení, stánkového občerstvení, příprava jídel a nápojů pro spotřebu, služby přípravy pokrmů s možností odnosu jídla sebou (take-away), provozování kempů, služby

obstarávání stravování, vybavení na podávání jídel a obsluhy občerstvení pro specializační doškolovací kurzy, sympozia a konference, poradenská a konzultační činnost v oblasti hotelového průmyslu v rámci této třídy, obstaravatelská, zprostředkovatelská a poradenská činnost v souvisejících uvedených oborech, spadajících do třídy 43.

(730) **ALEXANDRIA, spol. s r.o.**, Dělnická 71, Praha 7, 17000, CZ  
(740) Ing. Jiří Dohnal, Nedbalova 29, Brno, 62300

(210) **O-517324**

(220) 22.10.2014

(320) 22.10.2014

(511) 9, 12, 16, 18, 25, 28, 35, 36, 39, 41, 43

(540)

## CK ALEXANDRIE

(510) (9) elektrické přístroje pro indikaci a/nebo ovládání parametrů fyzikálních veličin okolního prostředí, zejména teploty, vlhkosti, tlaku, rychlosti a/nebo směru proudění okolního tekutinového prostředí, a/nebo parametrů elektrického a/nebo magnetického pole, elektrické přístroje pro analýzu vyšších harmonických parametrických fyzikálních veličin elektrického a/nebo magnetického pole, přístroje a nástroje pro vedení, přepínání, přeměnu, akumulaci, regulaci nebo řízení elektrického proudu a/nebo napětí, rozvaděče nízkého napětí, přístroje a zařízení pro záznam, zesilování, reprodukci a přenos písma, zvuku a obrazu nebo jiných dat, videorekordéry, videokamery, software na elektronických, magnetických a optických nosičích všeho druhu, elektronické, magnetické nebo optické nosiče zvukových a/nebo obrazových záznamů nahrané i nenahrané, videokazety nahrané i nenahrané, audiokazety nahrané i nenahrané, audiovizuální programy, audiovizuální díla, audiovizuální díla v digitální podobě, CD disky, videodiskety, audiodiskety, informace a záznamy v elektronické podobě, elektronické datové sítě, počítačové a telekomunikační elektronické sítě a systémy pro přenos dat, data, databáze a databázové produkty na elektronických, magnetických a optických nosičích všeho druhu a v elektronických, datových, informačních, počítačových a telekomunikačních sítích všeho druhu, zařízení a přístroje pro datovou komunikaci, elektronické časopisy, knihy v elektronické podobě, multimediální noviny a časopisy, multimediální, zejména elektronická periodika, multimediální informační katalogy, kancelářská technika, zejména počítače, jejich periferní vybavení včetně diskové jednotky pro uchování programu, počítačové terminály, počítačový hardware, počítačové periferie, počítačové sítě, diskové paměti, jednotky pro vnitřní řízení, počítačové programy, počítačové programy na nosičích, počítačové programy na magnetických, elektronických a optických nosičích, ostatní příslušenství počítačů, elektronické databanky, databanky, rádio/rozhlasové vysílače, zvukové a/nebo obrazové přehrávače do vozidel, globální polohové systémy (GPS), navigační přístroje pro vozidla, počítačové programy pro přístup, prohlížení a/nebo prohlédávání on-line databází, elektronická zařízení, přístroje a nástroje pro bezdrátový příjem, ukládání a/nebo přenos dat a zpráv, počítačové programy pro přenos nebo přeměňování do internetové elektronické pošty a/nebo dalších dat do alespoň jednoho elektronického zařízení a/nebo počítače a/nebo serveru, související software pro synchronizaci dat, software pro počítačové a telekomunikační sítě, software pro umožnění komunikace prostřednictvím místních nebo globálních komunikačních sítí, včetně internetu, intranetu, televize, mobilní komunikace, satelitních sítí nebo celulárních radiotelefonních sítí, telekomunikační faxové přístroje, kopírovační technika, telefonní přístroje, včetně v kombinaci se záznamníky, elektronické kalkulačky, související doplňkové zařízení, příslušenství a náhradní díly k výše uvedeným výrobkům zařazené ve třídě 9, elektrické cívky a držáky elektrických cívek, galvanické články, elektrické kolektory, elektrická kontaktní zařízení, elektrické ovládací, spínací a rozvodné desky, elektrické pojistky, elektrické poplašné zvonky, elektrické přípojky, elektrické přístroje pro spouštění a/nebo ovládání strojů a motorů pomocí elektrických veličin, jako například proudu a/nebo napětí, elektrické přístroje pro odporové i oboukové svařování, elektrické spínače, elektrické transformátory, elektrické ukazovací přístroje, jako například elektroměry, elektrické přístroje na zjišťování závad, elektrické vedení, jakož i kabely elektrického vedení, elektrické vodiče, jakož i ohebné a světelné a elektricky izolované dráty, elektrické výbojky, elektrody pro elektrické sváření, elektronky (rádio), diody, tranzistory (elektrotechnika), integrované elektronické obvody, jakož i s programovatelným prvkem, včetně mikročipů, elektrodynamické přístroje, elektrogalvanizační přístroje, elektrolyzéry, monočlánky, alkalické články, elektrické akumulátory, speciální pouzdra pro zařízení, přístroje a nástroje, které jsou zařazeny do této třídy; (12) vozidla pro leteckou, lodní a pozemní dopravu, zejména dvoustopá motorová vozidla, motory a hnací

ústrojů pro jejich pohon, zejména poháněcí soukolí a hnací řemeny, vozíky, vozíky přepravní, vozíky jednonápravové, vozíky dvouápravové, doplňkové zařízení, příslušenství a náhradní díly zařazené v této třídě pro leteckou, lodní a pozemní dopravu, zařazené ve třídě 12, jakož i pneumatiky pro vozidla, obytné přívěsy; (16) papír, lepenka, tiskárenské výrobky, tiskoviny, časopisy, periodika, knihy, potřeby pro knižní vazby, fotografie, papírenské zboží, fólie z umělých hmot na balení, kalendáře, katalogy, prospekty, plakáty, pohlednice, vzpomínkové a upomínkové předměty zařazené v této třídě, pohledy ilustrované se zvukovou a/nebo vizuální nahrávkou, mapy, obálky, obaly spadající do této třídy, desky spadající do této třídy, dopisní papír, držáky na psací potřeby, etikety kromě textilních, samolepky, vlajky papírové, papír balicí, papírové ubrusy, psací potřeby, psací podložky, psací soupravy, lepidla pro papírenství nebo domácnost, materiál pro umělce, štetce, psací stroje a kancelářské potřeby s výjimkou nábytku, kancelářské pořadače, učební a školní potřeby a pomůcky s výjimkou přístrojů, plastické obaly, které nejsou zařazené do jiných tříd; (18) kůže, imitace kůže, surové kůže a kožešiny, kožená lepenka, kabelky, krabice z vulkanfibru, kufrů, kufříky, nákupní tašky, peněženky, pouzdra na klíče (kožená galanterie), pouzdra na deštníky, kožená pouzdra na pružiny, příkrývky na koně, kožené pytle jako obaly, ruksaky, cestovní brašny, školní tašky, lovecké torby, schránky kožené nebo z kožené lepenky, nákupní síťky, deštníky, slunečníky a hole, kožené šňůrky, stroje na koně a sedlářské výrobky; (25) oděvy, pánské, dámské, dětské oděvy a textilní výrobky všeho druhu, spadající do třídy 25, domácí, sportovní a rekreační oděvy, halenky, šaty, kostýmy, kalhoty, sukně, saka, košile, vesty, kabáty, pláště, pláštěnky, bundy, roláky, svetry, pulovry, oblečení pro volný čas a sport, plavky a plážové oblečení, šortky, trička, tepláky, teplákové soupravy, mikiny, větrovky, sportovní bundy, kombinézy, pánské, dámské, dětské prádlo, noční košile, pyžama, župany, overaly, body, slipy, trenýrky, boxeršortky, spodky, spodničky, kalhotky, podprsenky, korzety, živůtky, podvazky, nátečnický, tilka, spodní košíčky, kombiné, bavlněná a elastická trika, legíny, kamaše, ponožky, punčochové zboží, silonové punčocháče a veškeré silonové výrobky, spadající do třídy 25, stejnokroje, zástěry, pracovní oděvy, džínové oděvy a prádlo, oděvy z kůže, kožešin a jejich imitací, výbavičky pro novorozence, bryndáčky, dětské textilní pleny, vázanky, kravaty, motýlky, šle, šály, šátky, rukavice, obuv všeho druhu, spadající do třídy 25, domácí, sportovní a rekreační obuv, tenisky, vysoké boty, holínky, mokašiny, polobotky, trepky, střevíce, pantofle, bačkory, sandály, kloboučnické zboží všeho druhu, domácí sportovní a rekreační kloboučnické zboží, klobouky, čepice, čapky, čelenky, barety, kšiltky, koupací čepice; (28) hry v rámci této třídy, tělocvičné a sportovní potřeby, s výjimkou oděvů, sportovní potřeby, pokud nejsou zařazené do jiných tříd, například rybářské potřeby, hrací žetony, stolní hry, domina, hrací karty, společenské hry, hračky, výukové zábavní hry a/nebo hračky, dřevěné hračky, ozdoby na vánoční stromky; (35) inzertní, reklamní a propagační činnost, poskytování pomoci při provozu obchodu včetně zprostředkování obchodních a souvisejících obchodně personálních záležitostí, organizování výstav a veletrhů k reklamním a obchodním účelům, správa obchodních zájmů třetích osob, vypracování statistických přehledů, poradenství v oblasti organizace a ekonomiky podnikání, provádění aukcí a dražeb, marketing, průzkum a analýzy trhů, pronájem kancelářských strojů a zařízení, distribuce zboží k reklamním účelům, rozmnožování dokumentů, obstaravatelská, zprostředkovatelská a poradenská činnost v souvisejících uvedených oborech, spadajících do třídy 35; (36) pojišťovnictví a peněžnictví, finanční služby, zejména poskytování ručení, výkonů věřitelských práv, leasingové služby finanční, financování odbytu a pojištění úvěrových rizik - faktoring, úvěrování zbožových nákupů, zprostředkování finančních operací, směnárství, investiční činnost, poradenství v oblasti úvěrové politiky, zprostředkovávání úvěrů, šetření ve finančních a pojistných záležitostech, úschova cenných věcí včetně úschovy cenných papírů, správa pozemků, budov a bytů, bytových i nebytových prostor, zprostředkovávání obchodů s nemovitostmi a hypotékami, zprostředkování hypoték, správa majetku, nákup, prodej a pronájem pozemků, budov a bytů, bytových i nebytových prostor, obstaravatelská, zprostředkovatelská a poradenská činnost v souvisejících uvedených oborech, spadajících do třídy 36; (39) doprava, přepravování a skladování zboží, doprava v rámci služeb cestovní kanceláře, organizování cest, poskytování a zprostředkování cestovních služeb, zprostředkování dopravy, pronájem dopravních prostředků, poskytování průvodcovských služeb, pořádání prohlídek, zájezdů a výletů, pronájem vozidel, garáží, parkovišť a skladů, odtahování dopravních prostředků při poruchách, obstaravatelská, zprostředkovatelská a poradenská činnost v souvisejících uvedených oborech, spadajících do třídy 39; (41) činnost vyučovací, výchovná, vzdělávací a zábavní včetně pořádání specializačních doškolovacích kurzů, symposií a konferencí, organizování výstav a

veletrhů ke vzdělávacím, kulturním, výchovným a zábavním účelům, doprovodné výstavy k výchovným a vzdělávacím účelům, provozování pracovních diskusních a zájmového klubu (výchovně-zábavní služby), překladatelské služby, organizování společensko-kulturních akcí, tvorba rozhlasových a televizních programů, tvorba audiovizuálních programů, pořádání zábavních pořadů, pořádání zábavních soutěží, činnost v oblasti sportovních aktivit, provozování tělovýchovných zařízení a zařízení, sloužících k regeneraci a rekondici, provozování golfových a tenisových hřišť, provozování bazénů, organizování různých soutěží pro výchovné, vzdělávací, kulturní a zábavní účely, organizování různých slavností pro výchovné, vzdělávací, kulturní a zábavní účely, organizování různých přehlídek pro výchovné, vzdělávací, kulturní a zábavní účely, organizování módních přehlídek pro výchovné, vzdělávací, kulturní a zábavní účely, kromě módních přehlídek pro reklamní a obchodní účely, organizování výuky tance a tanečně sportovních aktivit pro výchovné, vzdělávací, kulturní a zábavní účely, půjčování sportovního nářadí (kromě dopravních prostředků), půjčování videokamer a videonosičů, provozování galerií - v rámci této třídy, obstaravatelská, zprostředkovatelská a poradenská činnost v souvisejících uvedených oborech, spadajících do třídy 41; (43) hostinské, restaurační, hotelové a jiné služby pro hosty v rámci této třídy včetně rezervace ubytování, pořádání gastronomických akcí, (služby zajišťující stravování a nápoje), služby kavárny, služby cukrárny, služby rychlého občerstvení, stánkového občerstvení, příprava jídel a nápojů pro spotřebu, služby přípravy pokrmů s možností odnozu jídla sebou (take-away), provozování kempů, služby obstarávání stravování, vybavení na podávání jídel a obsluhy občerstvení pro specializační doškolovací kurzy, symposia a konference, poradenská a konzultační činnost v oblasti hotelového průmyslu v rámci této třídy, obstaravatelská, zprostředkovatelská a poradenská činnost v souvisejících uvedených oborech, spadajících do třídy 43.

(730) ALEXANDRIA, spol. s r.o., Dělnická 71, Praha 7, 17000, CZ

(740) Ing. Jiří Dohnal, Nedbalova 29, Brno, 62300

(210) O-517358

(220) 13.09.2012

(320) 13.09.2012

(511) 3

(540)

## PRODIGIEUSE

(510) (3) kosmetika, parfumerie, toaletní vody, kolínské vody, deodoranty pro osobní potřebu, éterické oleje, mýdla, toaletní mléka, krémy, gely, tělová mléka, lotions, masky, pomády, pudry a kosmetické přípravky pro péči o pleť, kosmetické přípravky proti vráskám, kosmetické přípravky pro péči o rty, kosmetické přípravky chránící proti slunci, samoopalovací kosmetické přípravky, kosmetické přípravky po opalování, zeštíhlující kosmetické přípravky, depilační přípravky, vlasové vody, přípravky pro péči o vlasy a pokožku hlavy, kosmetické přípravky do koupele, přípravky pro líčení a odličovací přípravky, přípravky na holení a po holení, vlhčené ubrusy.

(730) SOCIETE DE RECHERCHE COSMETIQUE S.A.R.L., 7A rue Robert Stümper, LUXEMBOURG, L2557, LU

(740) Společná advokátní kancelář Všeťečka Zelený Švorčík Kalenský a partneři, Hálkova 2, Praha 2, 12000

(210) O-517367

(220) 22.10.2014

(320) 22.10.2014

(511) 3, 5, 8, 16, 18, 20, 21, 22, 24, 28, 31

(540)



(510) (3) přípravky pro péči o zvířata v rámci této třídy; (5) veterinární, hygienické, dezinfekční výrobky pro zvířata, vitamínové preparáty pro zvířata, vše s léčebnými účinky; (8) výrobky určené na úpravu srsti a nehtů zvířat, zejména depilační přístroje, elektrické a neelektrické, insekticidy (ruční rozprašovače na -), kleště na nehty, nůžky na stříhání zvířat, pinzety; (16) papír, kancelářské výrobky, kromě nábytku, plastické obaly, fotografie; (18) kůže, imitace kůže, výrobky z těchto materiálů, zejména domácí zvířata (oblečky pro -), kůže (zpracované -), náhubky, ohlávky, postroje pro zvířata, tašky cestovní, zvířata (kůže z jatečných -), zvířata (obojky na -), zvířata (pokrývky pro -), sedlářské zboží; (20) výrobky ze dřeva, korku, rákosu, vrbového proutí, z rohu, kosti, slonoviny, z kostic, želvoviny, jantaru, perleti, mošské pěny, náhražky všech těchto materiálů nebo náhražky z plastických hmot, zejména kukaně, nábytek, matrace, podušky, pohovky, přepravky (nekovové), zvířata (boudy pro domácí -), zvířata (polštáře pro domácí -), zvířata (rohy -); (21) náčiní a nádoby pro domácnost nebo kuchyň, hřebeny, mycí houby, houby, kartáče, materiály na výrobu kartáčů, čistící potřeby, sklo surové nebo opracované, porcelán, toaletní doplňky, zejména vaničky pro ptáky (koupátka); (22) lana, provazy, plachty, materiál na vycpávky a textilní materiály ze surových vláken; (24) tkaniny a textilní výrobky spadající do této třídy; (28) hračky, nářadí pro sporty a různé hry, rybářské potřeby; (31) krmivo pro zvířata, živá zvířata a rostliny včetně rostlinek do akvárií, pochoutky, pamlsky pro zvířata, krmivo pro zvířata obohacené vitamíny, prostředky pro chov zvířat, zejména potrava pro domácí zvířata, výživa pro domácí zvířata, zvířata domácí (nápoje pro -), zvířata (pochoutky a odměny ke žvýkání pro -), poživatelné žvýkací produkty pro zvířata (například buvolí kůže), stelivo (výrobky pro zvířata), domácí zvířata (vonný písek pro -), seno.

(590) Barevná

(730) AKINU CZ s.r.o., Zelená 495, Horoměřice, 25262, CZ

(210) **O-517390**

(220) 23.10.2014

(320) 23.10.2014

(511) 9, 16, 35, 38, 41

(540)

### Atentát Expozitura

(510) (9) aparáty a přístroje vědecké, geodetické, fotografické, filmové, optické, přístroje pro vážení, měření, signalizaci, kontrolu, záchranu a přístroje učební, aparáty pro záznam, uchování, převod, přenos nebo reprodukci zvuku nebo obrazu, přístroje a nástroje pro vedení, přepínání, přeměnu, akumulaci, regulaci nebo řízení elektrického proudu, hasicí přístroje, telefony, telefonní záznamníky, faxy, ústředny, magnetické nebo optické suporty zvukových nebo zvukově obrazových záznamů, zapisovací pokladny, kalkulační stroje, přístroje pro zpracování informací a počítače včetně jejich jednotlivých součástí a náhradních dílů ze třídy 9, baterie a články elektrické, elektrické akumulátory, počítačové hry s výstupem na PC nebo na TV, pohledy ilustrované se zvukovou nahrávkou, hrací skříně uváděné v činnosti vhozením mince, reklamní světelné přístroje, nosiče záznamů nahrané i nenahrané, videokazety nahrané i nenahrané, audiokazety nahrané i nenahrané, audiovizuální programy, audio programy, audiovizuální díla na nosičích, audiovizuální díla v digitální podobě, filmy, hudební díla na nosičích nebo v elektronické podobě nebo ke stažení, CD disky, DVD disky, MP3 přehrávače, USB Flash disky, Blue-ray disky, elektronické publikace (stažitelné), magnetické karty, kódované karty, obaly na CD disky nebo DVD disky nebo na nosiče záznamů, programové vybavení pro počítače, software, hardware výpočetní techniky nebo komunikační nebo informační techniky, interaktivní software, interaktivní databáze, elektronické databáze a databázové produkty, informace a data a databáze a záznamy v elektronické podobě, elektronické nebo datové nebo informační nebo

komunikační nebo výpočetní sítě včetně jednotlivých součástí a náhradních dílů obsažených ve třídě 9, multimediální aplikace, elektronické multimediální nebo elektronické informační katalogy, elektronické časopisy, elektronická periodika a knihy v elektronické podobě, počítačový software pro nahrávání, stahování a zpracování obrázků a obrazových dat, software pro tvorbu a organizaci fotografií a obrázků, software pro zacházení s fotografiemi a pro jejich editaci, software a hardware pro digitální zobrazování, software pro tvorbu fotografických alb, hologramy, mikročipové nebo magnetické karty (kódované), podložky pod počítačovou myš, magnety, kryty na mobilní telefony, pouzdra na mobilní telefony, divadelní kukátka, brýle pro 3D projekci, brýle sluneční, ochranné brýle, pouzdra na brýle, kontaktní čočky, části a příslušenství (spadající do této třídy) pro všechny výše uvedené výrobky; (16) tiskoviny, tiskopisy, časopisy, periodika, knihy, databázové produkty a databáze v papírové formě, informace na papírových nosičích, tiskárenské výrobky, papírnické zboží a učební pomůcky, umělecké předměty a figuríny z papíru a lepenky, pytle a balicí a obalové materiály pro skladování z papíru, lepenky nebo plastů, jednorázové papírové výrobky, plakáty, fotografie, kalendáře, diáře, pohlednice, gratulace, blahopřání, zápisníky, dopisní papíry, obálky, samolepky, obtisky, poznámkové bloky, desky na spisy, pořadače, omalovánky, aktivity books, balicí papír, obaly všeho druhu papírové, listy papírové (papírnické zboží), pytlíky a sáčky pro obalovou techniku (papírové nebo plastové), školní sešity, skicáky, propisky, tužky, pastelky, tuhy, gumy, ořezávátko, ořezávátko (strojky), penály, papírové tašky, papírové kapesníky, papírové ubrusy a ubrusky, těžítka na papíry, losy pro loterijní hry, potřeby pro knižní vazby, lepidla pro papírenství nebo domácnost, materiál pro umělce, štětce, psací stroje a kancelářské potřeby s výjimkou nábytku, učební pomůcky s výjimkou přístrojů, umělecké nebo ozdobné předměty z papíru, obaly bublinkové (z umělých hmot), plastické obaly nezařazené do jiných tříd; (35) poskytování prostor, času a médií pro reklamu, poskytování a pronajímání reklamního prostoru na Internetu, poskytování prostoru na webových stránkách k reklamě na výrobky a služby, poskytování reklamního prostoru, poskytování reklamního prostoru v periodických publikacích, novinách a časopisech, poskytování reklamního prostoru elektronickými prostředky a globálními informačními sítěmi, poskytování reklamního prostoru elektronickými prostředky a celosvětovými informačními sítěmi, pronájem míst/ploch pro reklamu, pronájem reklamních ploch a reklamního materiálu, pronájem reklamních ploch, pronájem reklamního času v komunikačních médiích, pronájem reklamního prostoru na Internetu, pronájem reklamního prostoru na webových stránkách, reklamních prostor na Internetu (pronájem), zajišťování reklamního prostoru v novinách, šíření reklam a inzerce, konzultační a poradenské služby a pomoc v oblasti reklamní, marketingové a propagační činnosti, reklamní, inzertní a propagační činnost, marketing, reklamní, inzertní a propagační činnost prostřednictvím jakéhokoliv média, prostřednictvím telefonní sítě nebo datové sítě nebo informační sítě nebo elektronické sítě nebo komunikační sítě nebo počítačové sítě, služby vztahů s veřejností (public relations), služby předvádění výrobků a vystavování zboží, předváděcí akce a výstavy k obchodním nebo reklamním účelům, služby věrnostních, pobídkových a bonusových programů - vše ke komerčním, reklamním nebo propagačním účelům, komerční informace a rady pro spotřebitele [spotřebitelská poradna], komerční správa licencí na výrobky a služby třetích osob, obchodní administrativa udělování licencí ke zboží a službám třetích osob, obchodní informace a poradenství pro zákazníky (zákaznická poradna), obchodní informace a rady pro spotřebitele (spotřebitelská poradna), objednávání pro třetí strany, počítačové objednávání zboží, předplatné na balíček informačních médií, předplatné na televizní kanál, pronájem prodejních automatů, rady pro spotřebitele (komerční informace a rady pro) spotřebitelská poradna, shromažďování licitačních nabídek, služby v oblasti srovnávání cen, spotřebitelé (obchodní informace a poradenství pro ně) [poradenství spotřebitelům], zajišťování předplacení telematických, telefonních nebo počítačových služeb (internet), zařízení kolektivních koupí, zprostředkování dohod týkajících se prodeje a nákupu zboží, zprostředkování obchodů pro třetí strany, zprostředkování smluv na nákup a prodej zboží, zprostředkování smluv týkajících se nákupu a prodeje zboží, cenové analýzy, marketingové analýzy, marketingové studie, marketingový průzkum, informační kanceláře (komerční), informace obchodní (poskytování), obchodní informace, obchodní informace vedené počítačem, obchodní informační služby, průzkum trhu, sběr a systemizace dat z obchodní a podnikatelské činnosti, šíření obchodních informací, šetření vztahující se k obchodu, šíření údajů vztahujících se k obchodním aktivitám, služby benchmarkingu, služby v oblasti analýzy cen, služby týkající se průzkumu trhu, srovnávací služby, poskytování informací komerčního nebo reklamního charakteru,

multimediálních informací komerčního charakteru, komerční využití Internetu v oblastech komerčních internetových médií a vyhledávacích služeb, on-line inzerce, služby reklamní agentury, služby ekonomických a/nebo organizačních poradců, služby obchodního zprostředkování, merchandising, franchising, pomoc při provozu nebo řízení obchodního podniku, personální agentura, personální poradenství, automatizované zpracování dat, pomoc při provozování obchodů a obchodních činností průmyslového nebo obchodního podniku, služby, které zahrnují záznam, přepis, vypracování, kompilaci, přenášení nebo systematickosti písemných či datových či elektronických sdělení a záznamů, jakož i využívání nebo kompilaci matematických a statistických údajů (systematizace dat), organizační zabezpečování televizního vysílání v rámci této třídy, podporování a intenzifikace obchodních služeb založené na zvýhodňování klíčových spolupracovníků a klientů (obchodní služby), věcnostní a bonusové systémy (obchodní služby) zejména poskytování slev a odměn, poskytování přednostních a nadstandardních služeb, výstavy komerční nebo reklamní nebo propagační, předvádění zboží prostřednictvím Internetu nebo katalogu nebo výstav za účelem reklamy a/nebo prodeje, přeskupování a shromažďování (kromě dopravy) různých výrobků pro třetí osoby za účelem umožnit spotřebiteli pohodlně vybrat a prohlížet a kupovat (kromě přepravy) prostřednictvím katalogu a/nebo internetu a/nebo zásilkového prodeje nosičů nahraných záznamů, výrobků propagačních a reklamních souvisejících s televizním vysíláním nebo s šířením audiovizuálních děl, zásilkový prodej nosičů nahraných záznamů, výrobků propagačních a reklamních souvisejících s televizním vysíláním nebo s šířením audiovizuálních děl; (38) televizní vysílání, rozhlasové vysílání, digitální vysílání, televizní vysílání programů, televizní vysílání zábavných, vzdělávacích, výchovných, soutěžních, diskusních a informačních pořadů, počítačová komunikace a přístup k internetu, komunikační služby pro přístup k databázi, poskytování přístupu k blogům, poskytování elektronického video spojení, poskytování elektronického zvukového spojení, poskytování přístupu a pronájem přístupového času k počítačovým databázím, poskytování přístupu do počítačových databází, poskytování přístupu k datům nebo dokumentům uloženým elektronicky v centrálních souborech za účelem dálkových konzultací, poskytování přístupu k databázím na Internetu, poskytování přístupu k databázím, poskytování přístupu k digitálním hudebním webovým stránkám na Internetu, poskytování přístupu k elektronickým stránkám, poskytování přístupu ke stránkám na elektronické informační síti, poskytování přístupu uživatelů k počítačovým programům v datových sítích, pronájem času přístupu do databází, pronájem času přístupu do počítačové databáze, pronájem přístupového času do počítačové databáze, pronájem přístupového času k webovým stránkám (ISP), služby telekomunikačních bran, služby týkající se přeposílání webových stránek, zajišťování přístupu k počítačovým databázím, telekomunikace, služby umožňující komunikaci jedné osoby s druhou, telematika, šíření, výměna nebo získávání zpráv a informací, šíření elektronických časopisů, informací, elektronických periodik, knih v elektronické podobě, audio nebo audiovizuálních děl prostřednictvím informační nebo datové nebo elektronické nebo komunikační nebo telekomunikační nebo počítačové sítě, zejména Internetu, pomocí satelitů a jinými sítěmi, informační služby na Internetu související s televizním vysíláním, služby na Internetu související s televizním vysíláním (streaming audio vizuálních dat on-line), poskytování přístupu k on-line platformě pro nahrávání, uchovávání, přenos a aktualizaci dat, obrázků, fotografií, 3D aplikací, zprostředkovatelská činnost v oblasti informačního servisu, komunikace a přenos dat prostřednictvím veřejné nebo neveřejné telekomunikační sítě, komunikace, poradenská činnost v oblasti sdělovacích prostředků, telekomunikací, informační služby v oblasti telekomunikací, informační kancelář, poskytování informačních služeb prostřednictvím počítačů - v rámci této třídy, pronájem komunikačních míst; (41) nakladatelství a vydavatelství, ediční činnost, publikační činnost, nahrávání nosičů zvukových nebo obrazově zvukových, půjčování nahraných zvukových a zvukově obrazových záznamů, tvorba a šíření audiovizuálních děl (ne prostřednictvím datové nebo počítačové sítě), zpravodajství, publicistika, televizní zpravodajství, rozhlasové zpravodajství, obrazové zpravodajství, TV produkce, filmová produkce, tvorba programů, tvorba a výroba televizních a audiovizuálních programů, agenturní činnost v oblasti kultury, modelingová agentura, zprostředkování v oblasti kultury, výchovy, zábavy a sportu, výchovná, vzdělávací, soutěžní a zábavní činnost, zábavní nebo kulturní nebo vzdělávací představení, organizace společenských a kulturních akcí, organizace, provozování a provádění her a soutěží i veřejných, provozování divadla, provozování kina, výstavní činnost v oblasti kultury

nebo zábavy nebo výchovy nebo vzdělávání, digitální zpracování obrazu (služby), elektronické publikování (DTP), nahrávací studia (služby), poskytování on-line elektronických publikací a děl (bez možnosti stažení), poskytování on-line audiovizuálních děl bez možnosti stažení, poskytování on-line elektronických publikací, vydávání elektronických knih a on-line časopisů, poskytování publikací z celosvětové počítačové sítě nebo Internetu s možností prohledávání, pronájem kinematografických filmů, rozhlasové a televizní programy (výroba), psaní a zveřejňování textů kromě reklamních, vydávání textů, s výjimkou reklamních nebo náborových, výroba divadelních a/nebo jiných představení, organizování kulturních nebo vzdělávacích výstav, poskytování služeb výchovných, vzdělávacích, soutěžních, kulturních a zábavních prostřednictvím Internetu a jiných sítí, provozování tělovýchovných zařízení, pronájem a půjčování sportovních potřeb s výjimkou dopravních prostředků, půjčování knih, tiskovin, pronájem a půjčování audio přístrojů, video přístrojů, video rekordérů, videokamer, fotoaparátů, promítaček, rozhlasových a televizních přijímačů, filmů, půjčování a pronájem obrazů, pronájem stadiónů, tenisových dvorců, pronájem a půjčování potápěčské výstroje, pronájem a půjčování sportovního nářadí s výjimkou dopravních prostředků, provozování a/nebo pronájem fitness centra.

(730) **CET 21 spol. s r. o.**, Kržiženeckého náměstí 1078/5a, Praha 5 - Hlubočepy, 15200, CZ

(740) Dana Lukajová, Voršilská 130/10, Praha 1 - Nové Město, 11000

(210) **O-517397**

(220) 23.10.2014

(320) 23.10.2014

(511) 9, 16, 35, 38, 39, 41

(540)



(510) (9) nosiče informací v rozsahu třídy 9 se záznamem zvuku a/nebo obrazu, audiovizuální programy, nosiče záznamů nahrané i nenahrané, videokazety nahrané i nenahrané, audiokazety nahrané i nenahrané, audio programy, audiovizuální díla, audiovizuální díla v digitální podobě, hudební díla na nosičích, CD disky, informace, data, databáze a informační produkty na nosičích nebo i v elektronických, datových, informačních, počítačových a komunikačních sítích všeho druhu, multimediální aplikace, elektronická periodika a knihy v elektronické podobě; (16) papír, tiskoviny, katalogy, knihy, časopisy, fotografie, plakáty, samolepky (papírnické výrobky), obtisky, obaly všeho druhu papírové, papírové tašky, papírové kapesníky, papírové ubrusy a ubrousky, databázové produkty v papírové formě, databáze v papírové formě, tiskárenské výrobky, losy, potřeby pro knižní vazby, umělecké nebo ozdobné předměty z papíru; (35) zprostředkovatelská činnost v oblasti obchodu a zásilkového obchodu a služby teleshoppingu - vše v oblasti výrobků tř. 9 a 16, reklamní, inzertní a propagační služby, marketing, reklamní, inzertní a propagační činnost prostřednictvím jakéhokoliv média, prostřednictvím telefonní sítě nebo datové sítě nebo informační sítě nebo elektronické sítě nebo komunikační sítě nebo počítačové sítě, televizní reklama, poskytování informací a jiných informačních produktů komerčního nebo reklamního charakteru, multimediálních informací komerčního charakteru, komerční využití Internetu v oblastech komerčních internetových médií a vyhledávacích služeb, on-line inzerce, organizační zabezpečování televizního vysílání (administrativní služby), shromažďování dat a informací elektronicky, pořádání výstav k obchodním účelům; (38) televizní vysílání, televizní vysílání zábavných, vzdělávacích, výchovných, soutěžních, diskusních a informačních pořadů, vysílání teleshoppingu, rozhlasové vysílání, televizní a rozhlasové vysílání prostřednictvím elektronické, komunikační, telekomunikační nebo počítačové sítě, televizní a rozhlasové vysílání do sítí mobilních telekomunikačních operátorů, služby na Internetu související s televizním vysíláním, poskytování programových nabídek, informační služby týkající se vysílání, šíření informací prostřednictvím

datových sítí, telematika, výměna zpráv, šíření, výměna nebo získávání zpráv a informací, šíření elektronických časopisů, informací, audio nebo audiovizuálních děl prostřednictvím informační nebo datové nebo elektronické nebo komunikační nebo telekomunikační nebo počítačové sítě, zejména Internetu, počítačová komunikace, telefonní komunikace, telefonní služby, zejména zřizování a provozování veřejných, účelových a privátních telekomunikačních sítí; (39) balení zboží před odesláním, zasilatelství; (41) nakladatelství, vydavatelství, organizování kulturních akcí, tvorba audiovizuálních programů, zejména natáčení filmů, TV pořadů nebo pořadů pro nahrání na videokazety, ediční činnost, publikační činnost, nahrávání nosičů zvukových nebo obrazově zvukových, tvorba audiovizuálních děl, tvorba televizních a audiovizuálních programů, agenturní činnost v oblasti kultury, zprostředkování v oblasti kultury, výchovy, zábavy a sportu, výchovná, vzdělávací, soutěžní a zábavní činnost, zábavní nebo kulturní nebo vzdělávací představení, organizace společenských a kulturních akcí, organizace, provozování a provádění her a soutěží včetně veřejných, výstavní činnost v oblasti kultury nebo zábavy nebo výchovy nebo vzdělávání.

- (730) **ČESKÁ MUZIKA spol. s r.o.**, Křenovice 106, Dubné, 37384, CZ  
(740) PatentCentrum Sedláč & Partners s.r.o., Husova 5, České Budějovice, 37001

(210) **O-517398**

- (220) 23.10.2014  
(320) 23.10.2014  
(511) 6, 17  
(540)

**DEKCEEL**

(510) (6) kovové stropní dlaždice a panely a kovové stavební materiály na stropy, kovové stropní podhledové a závěsné systémy; (17) izolační materiály s výjimkou izolačních materiálů pro systémy a zařízení pro vytápění, větrání a úpravu vzduchu.

- (730) **DEK a.s.**, Tiskařská 257/10, Praha 10 - Malešice, 10800, CZ

(210) **O-517399**

- (220) 23.10.2014  
(320) 23.10.2014  
(511) 1, 2, 3, 4  
(540)

**FRIDEX Bus&Truck**

(510) (1) chemické výrobky určené pro průmysl, chladicí a brzdové kapaliny, kapaliny do ostříkovačů; (2) ochranné výrobky proti korozi; (3) přípravky pro čištění, leštění, odmašťování a broušení; (4) průmyslové oleje a tuky, mazadla, přísady do paliv a maziv.

- (730) **BEDALIEL, SE**, Roháčova 188/37, Praha 3 - Žižkov, 13000, CZ

(210) **O-517400**

- (220) 23.10.2014  
(320) 23.10.2014  
(511) 43  
(540)

**BoHo**

(510) (43) služby zajišťující stravování a nápoje, dočasné ubytování, hotelové služby, poskytování prostor pro pořádání akcí, dočasných kancelářských prostor a prostor pro jednání, bary (služby), kavárny, kafeterie, jídelny, catering, restaurační služby.

- (730) **Hotel Company s.r.o.**, Karolínská 661, Praha 8, 18600, CZ  
(740) Rott, Růžička & Guttman Patentové, známkové a advokátní kanceláře, Vinohradská 37/938, Praha 2, 12000

(210) **O-517407**

- (220) 24.10.2014  
(320) 24.10.2014  
(511) 11, 16, 30, 32, 35, 39  
(540)

**Jihlavanka special**

(510) (11) elektrické kávovary; (16) kávové filtry papírové; (30) káva, kávové nápoje, kávové příchutě, instantní káva, kakao, kakaové příchutě, kávové nápoje s mlékem, ledová káva, čaj; (32) instantní nápoje v prášku; (35) zprostředkovatelská činnost oblasti obchodu s výrobky uvedenými ve třídách 11, 16, 30, 32, obchodní reklama, rozšiřování, pronájem, aktualizování a zaslání reklamních materiálů, pronájem reklamních ploch, propagace, reklama on-line, rozšiřování reklamních vzorků, předvádění zboží; (39) balení zboží.

- (730) **Tchibo Praha, spol. s r.o.**, Želetavská 1449/9, Praha 4 - Michle, 14000, CZ  
(740) Tříška & Žák, advokátní kancelář, s.r.o., Mgr. Ing. Vojtěch Tříška, Národní 28, Praha 1, 11000

(210) **O-517450**

- (220) 24.10.2014  
(320) 24.10.2014  
(511) 1, 5, 29, 30, 40, 42  
(540)

**Pastýřský chléb**

(510) (1) veškeré chemické zlepšující přípravky nebo jejich směsi nezařazené v jiných třídách určené pro potravinářský průmysl, pro pekárenské, těstářenské a cukrářské výrobky, pro jemné pečivo, pro bezlepkové výrobky i pro výrobky zdravé a racionální výživy, enzymatické přípravky, přípravky pro fermentaci těsta, antioxidanty, emulgátory a stabilizátory k výrobě těstářenských, pekařských a cukrářských výrobků, veškeré syntetické chuťové přípravky, syntetická sladidla, potravinářské konzervační přípravky, protispěškové přípravky, látky k rozpouštění škrobu a ke snížení obsahu tuků, pektiny, průmysl, kyselina askorbová, fosfolipidy, fosfoglyceridy, maltodextrin, glutaman sodný, hydrokoloidy, uhličitán amonný, sladová bílkovina, přípravky ke konzervování, k uchování čerstvosti, trvanlivosti a k lepší stravitelnosti potravin, lecitin a jeho deriváty, vše pro použití v potravinářství, v pekárenské, těstářenské a cukrářské výrobě; (5) mouky dietní a bezlepkové, výživné moučné směsi z obilovin, z olejnin, ze semen, z amarantu a z luštěnin, potraviny biologické, dietetické, posilující, obohacené vitamíny, potravinové přípravky a doplňky všeho druhu, doplňky potravy minerální, doplňky výživové pro léčebné účely, chléb pro zvláštní výživu, diabetický chléb, chléb s nízkým obsahem cholesterolu, bezlepkový chléb, pekařské výrobky a trvanlivé pekařské výrobky pro zvláštní výživu, dietní potraviny z cereálií, vše pro léčebné účely; (29) sója a sojové výrobky, proteiny a texturované proteiny pro lidskou spotřebu, upravená semena, konzervovaná kukuřice, vejce a sušená vejce, sušený žloutek, jedlé oleje, tuky a výrobky z nich, želé, džemy, ovoce a zelenina konzervované, sušené a zavařované, zpracovaná semena spadající do této třídy; (30) mouky všech druhů, homogenizované potravinářské moučné směsi pro další zpracování zejména pro výrobu chleba, běžného, bezlepkového, jemného pečiva, cukrářských výrobků a cukrovinek, bobtnavá mouka, mouka jako dělicí produkt pro pekařské a cukrářské výrobky, výrobky z obilovin, ze lněných semen a kukuřice, speciální mouky s obsahem vlákniny, mlynářské výrobky všech druhů, chléb a výrobky z chlebového těsta, toustový chléb, tousty, vícezrné a celozrné pekařské výrobky, běžné pečivo, pečivo k dopečení, těstoviny, cukr, sirup melasový, ságo, droždí, prášky do pečiva, zlepšující přípravky pro pekárenské, těstářenské a cukrářské výrobky, esence, škrob a modifikovaný škrob, potravinářské výrobky zdravé a racionální výživy zejména výrobky s minimálním obsahem cholesterolu, s vysokým obsahem vlákniny a neobsahující přírodní cukry a konzervační látky spadající do této třídy, směsi z obilovin i ze lněných semen fortifikované rostlinnými a/nebo minerálními látkami, vitamíny a s přísadou speciálních ingrediencí pro další zpracování, výrobky obsahující luštěniny, bramborová a sojová vláknina pro humánní použití, pekárenské výrobky s obsahem amarantu, výrobky ze sóji, slad a výrobky z něj zejména sladové moučky pražené a karamelizované včetně jejich extraktů, lepek a přípravky z něj, výrobky zlepšující reologické vlastnosti těsta, potravinářská aromata, stimulanty pro zlepšení chutě, pro zvýšení vláčnosti a trvanlivosti pekárenských a cukrářských výrobků, trvanlivé pečivo, těsta, náplně a polevy ve formě práškových směsí, pekárenské, těstářenské a cukrářské bezlepkové a dietní výrobky pro nemedicijnální účely včetně výrobků pro redukční dietu, dietetické výrobky pro nemedicijnální účely, výrobky extrudované a expandované na

bázi obilovin, rýže a kukuřice, veškeré pekárenské a těstářenské výrobky, dezerty a cukrářské výrobky, upravená rýže (burisony) a obilniny, trvanlivé a polotrvanlivé potraviny na bázi obilovin, rýže a semen, výrobky obsahující bramborovou vlákninu, zmrazené kuchyňské polotovary a těsta, zmrazené pekárenské, těstářenské a cukrářské výrobky, výrobky studené kuchyně a občerstvení zhotovené z výrobků spadajících do třídy 30, potravinová přírodní aditiva pro použití v pekárenské, těstářenské a cukrářské výrobě, speciální přísady a čidla vylepšující mouku a její směsi obsahující směsi zpracovaných zm obilovin a/nebo zpracovaných olejnatých semen a/nebo jedlých rostlinných tuků; (40) zpracování a úprava surovin pro pekárenskou, těstářenskou a cukrářskou výrobu, zpracování a úprava obilovin, olejnin, semen, luštěnin a přírodních produktů pro potravinářství, příprava pomocných a zlepšujících pekárenských těstářenských a cukrářských výrobků a jejich směsí, zpracování obilných, moučných a cukrářských směsí, mlynářství, výroba a zpracování těst, služby pekařství a služby cukrářství spadající do této třídy; (42) vývoj v oblasti zpracování i úpravy surovin, v oblasti pomocných a zlepšujících přípravků, technologických postupů a nevhodnějších receptur pro výrobu mlynářských, těstářenských, pekařských a cukrářských výrobků.

(730) **IREKS ENZYMA s.r.o.**, Kširova 257, Brno, 61900, CZ

(740) MIRA Patentová a známková kancelář, Blanka Fišerová, V Kapslovně 11, Praha 3 - Žižkov, 13000

(210) **O-517588**

(220) 31.10.2014

(320) 31.10.2014

(511) 32, 33

(540)



(510) (32) piva, nápoje spadající do této třídy; (33) alkoholické nápoje.

(590) Barevná

(730) **Machalínek Tomáš**, U parku 789/5, Kyjov, 69701, CZ

(740) Mgr. Martin Letocha, advokát, Mgr. Martin Letocha, Tolstého 465/13, Brno, 61600

(210) **O-517600**

(220) 31.10.2014

(320) 31.10.2014

(511) 35, 38, 41

(540)



(510) (35) agentury umělecké (obchodní vedení), komunikační média (prezentace výrobků v komunikačních médiích) pro účely maloobchodu, obchodní management pro nezávislé poskytovatele služeb, optimalizace provozu webových stránek, prezentace výrobků v komunikačních médiích pro účely maloobchodu, produkce (výroba) reklamních filmů, psaní reklamních textů, reklama, reklama (propagace), reklama on-line v

počítačové síti, reklama placená kliknutím, reklamní agentury, reklamní texty (vydávání, zveřejňování, oznámení, vyhlášení, publikování), styky s veřejností, televizní reklama, umělci (agentury); (38) agentury tiskové, kabelová televize (vysílání), televizní vysílání; (41) dabing, filmová produkce, jiná než reklamní, filmová studia, filmové projekce, filmy (půjčování), nahrávací studia (služby), obrazové zpravodajství, organizování a vedení konferencí, organizování a vedení kongresů, organizování a vedení seminářů, organizování a vedení sympozií, organizování kulturních nebo vzdělávacích výstav, poskytování on-line elektronických publikací (bez možnosti stažení), poskytování on-line videí, bez možnosti stažení, pronájem kinematografických filmů, psaní scénářů, psaní textů (jiných než reklamních), půjčování filmů, reportéřské služby, rozhlasové a televizní programy (výroba), služby v oblasti grafické úpravy, jiné než pro reklamní účely, studia (filmová), studia nahrávací (služby), televizní zábava, texty (zveřejňování) kromě reklamních, titulky (opatřování), vydávání elektronických knih a časopisů on-line, výroba divadelních a/nebo jiných představení, výroba rozhlasových a televizních programů, zábava (televizní), zpravodajství (obrazové), živé představení.

(730) **Etrych Štěpán Bc.**, Pertoldova 3316, Praha 12, 14300, CZ

**Etrychová Kateřina Mgr.**, Alšova 1733, Písek, 39701, CZ

(210) **O-517667**

(220) 04.11.2014

(320) 04.11.2014

(511) 9

(540)



(510) (9) vysílací zařízení (vysílačky), radiotelefonní zařízení, vysílače (telekomunikace), vysílačky (osobní vysílačky).

(590) Barevná

(730) **Česká republika - Ministerstvo vnitra**, Nad Štolou 936/3, Praha 7, 17034, CZ

(210) **O-517678**

(220) 05.11.2014

(320) 05.11.2014

(511) 6, 7, 35, 39, 40

(540)



(510) (6) bečky (kovové), kovové konstrukce, formy slévárenské (kovové), konstrukce (kovové přenosné), kovové nádoby na skladování a přepravu, kovové potrubí, nádrže (kovové), nosníky (kovové), ocelové konstrukce, palety (kovové manipulační), schodiště kovová, stavební konstrukce (kovové), tanky (kovové) na tekutá paliva, víka (kovová) na nádoby, zábradlí (kovová), zásobníky (kovové), obecné kovy v surovém a polozpracovaném stavu a jejich slitiny, surové železo, hliník, odlitky kovové, odlitky z litiny, odlitky ze šedé litiny, odlitky z hliníku, modely slévárenské kovové, formy na lité kovy, lešení kovové, lana kovová, haly kovové montované, závěsy kovové, panely kovové, kovové stavební dílce, kovové trubky, válcované profily z plechu, protlačované profily, kotvy, kovy lehké, kovy ložiskové, kovy obecné ne polozpracované, kovy rafinované, kovy svářecí, kovy tvarované různým způsobem, lisované,



ražené, kované, frézované, vrtané, soustružené, ocel, ocelové konstrukce nepřenosné a stavební ocelové dílce, ocelové předměty tvarované, zámečnické a klempířské dílce, potrubí ocelové; (7) balicí stroje, brusky (stroje), bubny (části strojů), dělicí stroje, dopravníky (stroje), dřevoobráběcí stroje, důlní stroje, elevátory (výtahy), formy (části strojů), frézky (stroje), hřídele pro stroje, kola strojů, kouřovody parních kotlů, kovací stroje, kovoobráběcí stroje, kryty (části strojů), licí formy (části strojů), lisovací stroje, lisovací stroje zápusťkové, lisy (stroje pro průmyslové účely) a jejich částí, manipulační zařízení pro nakládání a vykládání, manipulátory (stroje), nádrže expanzní (části strojů), nástroje (části strojů), nůžky elektrické, obráběcí stroje, obrážecí stroje, ohýbací stroje, pásové dopravníky, pily (stroje), podstavce strojů, řezací stroje, soustruhy (obráběcí stroje), stojany strojů, tvářecí stroje, víka (části strojů), výměníky tepla (části strojů), drtící zařízení a stroje a součásti těchto strojů, dřevo a kovoobráběcí stroje, důlní stroje, extraktory, generátory, hřídele veškeré, hydraulické stroje a motory, jeřáby veškeré, zejména mostové, věžní, otočné, sloupové, stroje na pokládání kolejnic, konvektory veškeré, kovací stroje, kovoobráběcí stroje, ložiska veškerá, konvektory pro ocelárny, parní kotle, pluh, převodové skříně (výjma převodovek pro pozemní vozidla), setrvačníky veškeré, spojky (s výjimkou spojek pro pozemní vozidla), stavy tkalcovské, turbíny (s výjimkou turbín pro pozemní vozidla), válcovací tratě, výtahy zařazené ve tř. 7, zvedací stroje, tlaková zařízení pro chemický průmysl; (35) zprostředkovatelská činnost v oblasti obchodu s výrobky ve tř. 6 a 7, reklamní a propagační činnost, obchodní činnost s výrobky ve tř. 6 a 7, zásobování surovinami, obchodní management a podnikové poradenství, činnost ekonomických a organizačních poradců, administrativní zpracování nákupních objednávek, analýzy nákladů, daňové příznání (příprava a vyhotovení), dodavatelské služby pro třetí osoby, marketing, mzdy a výplatní listiny (příprava), nábor zaměstnanců, průzkum trhu, reklama (propagace), reklama on-line v počítačové síti, zaslání reklamních materiálů zákazníkům, řízení obchodních nebo průmyslových podniků (poskytování pomoci při řízení), sekretářské služby, subdodavatelské služby (obchodní pomoc), vedení podniků (poradenství), vydávání reklamních nebo náborových, propagačních a inzertních textů; (39) automobilová doprava, balení zboží, doprava nákladní, doručování zboží, logistika v dopravě, skladování, vykládání nákladu, skladování zboží, zprostředkování dopravy; (40) frézování, galvanizace, pokovování, hoblování, chromování, kalení kovů, odlévání kovů, pískování, řezání pilou, sestavování materiálů (pro třetí osoby), svařování, úprava a zpracování materiálů.

(730) **NERIA INDUSTRY a.s.**, Komenského 335, Pohořelice, 69123, CZ

(210) **O-517679**

(220) 05.11.2014

(320) 05.11.2014

(511) 20, 24, 25

(540)



(510) (20) polštáře; (24) bavlněná látka, textilie, látka, ložní pokrývky a přikrývky, ložní prádlo, lůžkové přehozy, lůžkoviny, pokrývky na stůl, pokrývky polštářové ozdobné, potahy na postele, povlaky na polštáře, prádlo ložní a stolní, přehozy na postel, ručníky látkové, stolní ubrusy, štitky na textil, textilie, tkaniny, tkaniny pro luxusní prádlo, vlněné textilie; (25) čelenky, čepice, čepice koupací, čepice se štitkem, kalhotky, klobouky, konfekce, korzety, košile, oblečení, obuv, obuv plátěná, obuv plážová, obuv sportovní, oděvy koupací, oděvy plážové, pantofle, pláště koupací, plavky, plavky dámské, plavky dětské, plavky pánské, podprsenky, podvazkové pásy, pokrývky hlavy, ponožky, punčochy, pyžama, ramínka u dámského prádla, rukavice, sandály koupací, spodní prádlo, sportovní obuv, šály, trička, župany.

(590) Barevná

(730) **Trčková Ladislava**, Solanec pod Soláněm 121, Hutisko-Solanec, 75662, CZ

(210) **O-517712**

(220) 05.11.2014

(320) 05.11.2014

(511) 9, 16, 18, 20, 21, 25, 28, 35

(540)



(510) (9) dvd, kompaktní disky (cd), nahané cd disky, nahané optické disky, (16) komiksy, časopisy a periodika, tiskoviny, neperiodické tiskoviny, knihy, knihy k nalepování výstřížků (alba), knížky (brožované), sběratelské karty, obrázkové karty, plakáty; (18) zavazadla, cestovní tašky, peněženky a ostatní tašky, klíčenky; (20) figurky (sošky), umělecké předměty, ozdoby, makety a dekorativní předměty ze dřeva, vosku, sádry nebo umělých hmot; (21) nádobí, kuchyňské náčiní a nádoby; (25) oblečení (oděvy), pokrývky hlavy; (28) hračky, hry, společenské hry, stolní hry, makety na hraní, hrací karty, plyšové hračky; (35) maloobchod a velkoobchod s výrobky výše uvedenými ve třídách 9, 16, 18, 20, 21, 25 a 28.

(730) **Rozbořil Jakub**, Nohejlova 162, Olomouc, 77900, CZ

(740) **Arzinger & Partneři, s.r.o.**, advokátní kancelář, Mgr. Tomáš Mařatka, Dušní 8/11, Praha 1, 11000

(210) **O-517816**

(220) 11.11.2014

(320) 11.11.2014

(511) 35, 36, 37, 39

(540)



Modřanka

(510) (35) reklamní činnost a služby týkající se reklamy, propagační činnost, zprostředkovatelská činnost v oblasti reklamy; (36) developerská činnost v oblasti výkupu pozemků a prodeje a pronájmu bytů a budov, realitní činnost, správa nemovitostí, prodej a pronájem nemovitostí, zprostředkování prodeje nemovitostí, obchodování s nemovitostmi, investorská činnost v oblasti výstavby, činnost finančních poradců; (37)

developerská činnost v oblasti stavebnictví, stavebnictví, stavitelství, (540)  
rekonstrukce, stavební úpravy interiérů; (39) pronájem parkovacích ploch.  
(730) **Horizon Modřany s.r.o.**, Nad Vršovickou horou 88/4, Praha 10, 10101,  
CZ

(210) **O-517817**

(220) 11.11.2014

(320) 11.11.2014

(511) 35, 36, 37, 39

(540)

### Modřanka

(510) (35) reklamní činnost a služby týkající se reklamy, propagační činnost, zprostředkovatelská činnost v oblasti reklamy; (36) developerská činnost v oblasti výkupu pozemků a prodeje a pronájmu bytů a budov, realitní činnost, správa nemovitostí, prodej a pronájem nemovitostí, zprostředkování prodeje nemovitostí, obchodování s nemovitostmi, investorská činnost v oblasti výstavby, činnost finančních poradců; (37) developerská činnost v oblasti stavebnictví, stavebnictví, stavitelství, rekonstrukce, stavební úpravy interiérů; (39) pronájem parkovacích ploch.

(730) **Horizon Modřany s.r.o.**, Nad Vršovickou horou 88/4, Praha 10, 10101,  
CZ

(210) **O-517818**

(220) 11.11.2014

(320) 11.11.2014

(511) 35, 36, 37, 39

(540)

### Rezidence Modřanka

(510) (35) reklamní činnost a služby týkající se reklamy, propagační činnost, zprostředkovatelská činnost v oblasti reklamy; (36) developerská činnost v oblasti výkupu pozemků a prodeje a pronájmu bytů a budov, realitní činnost, správa nemovitostí, prodej a pronájem nemovitostí, zprostředkování prodeje nemovitostí, obchodování s nemovitostmi, investorská činnost v oblasti výstavby, činnost finančních poradců; (37) developerská činnost v oblasti stavebnictví, stavebnictví, stavitelství, rekonstrukce, stavební úpravy interiérů; (39) pronájem parkovacích ploch.

(730) **Horizon Modřany s.r.o.**, Nad Vršovickou horou 88/4, Praha 10, 10101,  
CZ

(210) **O-517826**

(220) 11.11.2014

(320) 11.11.2014

(511) 32, 33, 35



(510) (32) piva, minerální vody, šumivé nápoje a jiné nápoje nealkoholické, nápoje a šťávy ovocné, sirupy a jiné přípravky k zhotovování nápojů; (33) alkoholické nápoje (s výjimkou pív), kořalky všeho druhu, vína, kromě vín medicínálních, vína a likéry pro trávení, vína aperitivní z korintek, vína posilující, vína šumivá či nikoliv; (35) velkoobchodní a maloobchodní činnost v oblasti alkoholických a nealkoholických nápojů, potravin a potravinových polotovarů, papírenského zboží, řízení a provozování obchodů a internetových obchodů, maloobchodních prodejen, přeskupování různého zboží (kromě jejich přepravy) pro třetí osoby za účelem umožnit spotřebiteli, aby si tyto výrobky mohl pohodlně prohlížet a nakupovat, propagační činnost, pomoc při řízení obchodní činnosti, obchodní administrativa, kancelářské práce, propagační publikace - rozšiřování, obchodní informace, inzerce reklamní, výstavy - organizování výstav na pomoc obchodu a výstav reklamních.

(730) **PeMaP s.r.o.**, Na Hrázi 60/2249, Přerov, I-Město, 75002, CZ

(740) **RETROPATENT s.r.o.**, Mgr. Kamil Kolátor, Dobiášova 1246/29, Liberec 6, 46006

(210) **O-518155**

(220) 25.11.2014

(320) 25.11.2014

(511) 8, 21, 35

(540)

### PATOBUSKA

(510) (8) soupravy pro pedikúru, soupravy pro manikúru, škrabky (ruční nástroj), nástroje a nářadí ruční, brusné kameny (ruční nástroje), brousky; (21) pomůcky kosmetické, houby (brusné) na kůži, kartáče elektrické; (35) propagační činnost, reklama, pomoc při řízení obchodní činnosti, obchodní administrativa, kancelářské práce, zásilkový prodej zboží uvedeného ve třídách 21 a 8 z katalogů, Internetu, inzerce.

(730) **Vaše DEDRA, s.r.o.**, Podhradní 69, Česká Skalice, 55203, CZ

(210) **O-518253**

(220) 28.11.2014

(320) 28.11.2014

(511) 30

(540)



(510) (30) potravinářské výrobky - perníčky.

(590) Barevná

(730) **Hlavsová Jitka, T. G. Masaryka 32/36, Lohet, 35733, CZ**

(210) **O-518281**

(220) 01.12.2014

(320) 01.12.2014

(511) 3, 5, 29

(540)

**GYNOXAL**

(510) (3) kosmetické přípravky jako jsou adstringentní přípravky pro kosmetické účely, ambra (parfumerie), antiperspirační mýdlo, antistatické přípravky pro použití v domácnosti, aroma (éterické oleje), barviva na vlasy, barviva toaletní, kosmetické barvy, přípravky pro odstraňování barev - odbarvovače, krémy na kůži, krémy na bělení pokožky, bělicí a čistící přípravky na kůži, bělicí soli, bergamotový olej, brusiva, citronový olej (silice), čistící mléko pro toaletní účely, čistící oleje, čistící prostředky, čistící roztoky, přípravky pro čištění umělého chrupu, depilační přípravky, depilační vosk, detergenty (čistící prostředky), s výjimkou pro použití při průmyslových procesech a lékařství, dezodoranty pro osobní potřebu, šampóny a kosmetické přípravky pro domácí zvířata, éterické esence, éterické oleje, přípravky na holení, jasmínový olej, kadidlo, kamencec (antiseptický přípravek), kolínská voda, kosmetické neceséry, kosmetické přípravky pro zeštíhlení, kosmetické tužky, kosmetické přípravky do koupele, koupelové soli, nikoliv pro medicínální účely, kráslicí masky, kosmetické krémy, květinové parfémy (základní látky), výtažky z květin (parfumerie), lak na vlasy, laky na nehty, lepidla pro kosmetické účely, lešticí přípravky, levandulová voda a olej, líčidla, čistící mléko pro toaletní účely, mandlové mléko pro kosmetické účely, mandlové mýdlo, mandlový olej, maskara (barvy a stíny na oční víčka a řasy), medicínální mýdla, mentolová silice (výtažkový olej), mýdélka, mýdla, umělé nehty, kosmetické přípravky na obočí, tužky na obočí, obtisky (ozdobné) pro kosmetické použití, oční řasy (umělé), odlakovače, přípravky na odlíčování, oleje do voňavek, přípravky na ondulaci, opalovací přípravky (kosmetika), spreje pro osvěžení dechu, parfémovaná voda, parfémy, pemza, přípravky proti pocení (toaletní potřeby), peroxid vodíku pro kosmetické účely, pižmo (parfumerie), pleťová voda pro kosmetické účely, kosmetické ubrousky napuštěné pleťovou vodou, kosmetické přípravky pro pěstění pokožky, pomády pro kosmetické účely, potpourri (směsi voňavých látek), prací prostředky, přípravky pro péči o nehty, pudr (líčidlo), rtěnky, růžový olej, šampóny, tuhy pro kosmetické účely, ústní vody, nikoliv pro lékařské účely, vata na špejli (toaletní potřeby), vata pro kosmetické účely, vatové tyčinky pro kosmetické účely, vazelina z ropy pro kosmetické účely, vlasové vody, voda po holení, voňavkářské výrobky, zubní pasty, zubní bělicí gely, krém na obuv; (5) farmaceutické výrobky a přípravky, bakteriální, chemické, biologické přípravky pro lékařské a veterinární účely, chemicko-farmaceutické přípravky, potravinové doplňky pro lékařské účely spadající do této třídy, prostředek s profylaktickým účinkem vůči nádorům, minerální doplňky potravy, doplňky výživové pro lékařské účely, cukrovinky s léčivými přísadami, minerální a vitamínové přípravky, bylinné čaje pro lékařské účely, léčivé čaje, medicínální vína, medicínální sirupy, výtažky, šťavy a elixíry léčárnické (s léčebnými účinky), povzbuzující nápoje pouze pro léčebné účely, doplňky potravin minerální, minerální vody pro léčebné účely, minerální doplňky s antioxidačními účinky, farmaceutické a dietetické potraviny a přípravky pro lékařské účely, zdravotní prevenci a rekonvalescenci, medicínální potravinové doplňky a nápoje pro zlepšení zdraví, pro zvýšení imunity, odolnosti organismu a jeho detoxikaci jen pro léčebné účely, dietetické přípravky pro denní doplnění stravy (včetně fitness přípravků) s léčebnými účinky, přírodní léčivé prostředky pro zvláštní výživu, vtírací posilující tekuté přípravky (emulze) pro sportovce (s léčebnými účinky), dietetické látky upravené pro lékařské účely, posilující přípravky (potravinové doplňky), léčivé bahno, bahno pro koupele, balzámy pro lékařské účely, léčivé byliny, byliny na koupení pro lékařské účely, cigarety netabákové pro lékařské účely, cukr pro lékařské účely, čaj astmatický, čaje odučňovací pro lékařské účely, drogy pro léčebné účely, přípravky pro péči o dutinu ústní, dřevo cedrové s repelentním účinkem, léčivé přípravky do koupele, mořská voda pro zdravotní koupele, koupelové soli léčebné, koupele okysličené, kurare, kůry pro farmaceutické účely, léčiva pro humánní medicínu, léčivé cukrovinky a pastilky, přenosné lékárníčky (včetně obsahu), leukoplast, masti na popáleniny od slunce, mandlové mléko pro lékařské účely, mateří kašička pro lékařské účely, mentol, soli do minerálních koupelí, mléko sušené pro kojence, náplastí, nápoje léčivé, narkotika, náramky pro lékařské účely, přípravky proti pocení nohou, obinadla hygienická, obklady, obvazy tlakové, odvary pro farmaceutické účely, oleje pro lékařské použití, tonika pro léčebné účely, pročišťující přípravky, rebarborové kořeny pro farmaceutické účely, séra, sedativa, sladké dřevo pro lékařské účely, aldehydy pro farmaceutické účely, algicidy, alkaloidy pro lékařské účely, alkohol pro léčebné účely, zubní amalgám, analgetika, anestetika, aminokyseliny pro lékařské účely, antibakteriální a dezinfekční přípravky, antibiotika, chemické antikoncepční přípravky, antipyretika, antiseptika, bakteriální přípravky pro lékařské a zvěrolékařské účely, bakteriologické kultury, bavlna pro lékařské účely, bílkoviny obohacené mléko (potravinový doplněk), bílkovinná potrava pro lékařské účely,

biocidy (pesticidy), prostředky proti bolesti hlavy, zubní brusné přípravky, bronchodilatační přípravky, čichací soli, čípky, přípravky na čištění vzduchu, detergenty pro lékařské účely, dezinfekční přípravky pro hygienické účely, diabetický chléb, diagnostické přípravky pro lékařské účely, digitalin, přípravky na mytí dobytka, enzymy pro lékařské účely, estery pro farmaceutické účely, fenyl pro lékařské účely, fungicidy, gáza na obvazování, glycerin pro lékařské účely, glycerofosfáty, guma pro lékařské účely, gurjanský balzám pro lékařské účely, hematogen, hemoglobin, přípravky proti hemoroidům, herbicidy, repelenty proti hmyzu, léčivé houby (hojivé), hormony pro lékařské účely, hořčice pro farmaceutické účely, hygienické kalhotky, hygienické ubrousky, hygienické vložky, absorpční vata, absorpční tampóny, chemická činidla pro lékařské a zvěrolékařské účely, chemické přípravky pro lékařské a zvěrolékařské účely, chirurgická plátna, obvazy a roušky, chloroform, chirurgické implantáty, medicínální infuze, insekticidy, semeno pro umělou inseminaci, jedy, jojoba, jodová tinktura, kaftový olej k lékařským účelům, kokain, koprový výtažek, opiáty, opodeldok, přípravky pro osvěžení vzduchu (deodoranty), farmaceutické přípravky pro péči o pokožku, polštářek pro kojení, pomády pro lékařské účely, projímadla, sterilizační přípravky, steroidy, strychnin, sulfoamidy (léčiva), tablety vykuřovací, chemické přípravky pro určení těhotenství, mléčný tuk, ubrousky napuštěné farmaceutickými vodičkami, uhli živočišné pro lékařské účely, utišující prostředky, vaginální výplachy, vitamínové přípravky, vody termální, žvýkácké gummy a žvýkačky pro lékařské účely, kasein jako potravinový doplněk; (29) zpracovaná zelenina, jako je cibule konzervovaná, čočka konzervovaná, fazole konzervované, hrách konzervovaný, nakládaná zelenina, zelí kysané červené i bílé, nakládané okurky, zeleninové saláty, rajčatový protlak, zeleninové šťavy na vaření, sušená zelenina, vařená zelenina, zelenina v pikantním nálevu, zeleninové polévky, bylinky zahradní konzervované, bramborové lupínky, bramborové vločky, bramborové hranolky, bramborové kaše, bramborové krokety, ovoce mražené, kompotované, konzervované, zavařené, kandované, sušené, jablečná a jiná pyré, kůry ovocné, ovocná dřev i mražená, džemy, marmeláda, ovoce naložené v alkoholu, ovocné rosoly, ovocné saláty, zázvorový džem, brusinkový kompot, ořichy zpracované, arašidy zpracované, arašidové máslo, hrozinky, kakaové máslo, kokos sušený (kokosová moučka), kokosové mléko, datle, fíky, zpracované mandle, olivy konzervované, hummus (pasta z cizrný), konzervované žampiony, konzervované lanýže, ryby, měkkýši, korýši, sumýši a výrobky z nich, jako jsou ančovičky (sardele), humři (neživí), kaviár, konzervy rybí, krevety (neživé), langusty (neživé), mušle jedlé (neživé), losos, moučka rybí pro lidskou spotřebu, raci (neživí), rybí plátky (filé), ryby ve slaném nálevu, sardinky, slanečci, sledi, tuňák, ústřice (neživé), maso a masné výrobky, droby, vnitřnosti, dršťky, drůbež (neživá), bujóny, vývary, huspeniny, játra, játrová paštika, jelita, krvavá tlačěnka, jitmice, klobásy, salámy, párky, konzervy masové, masové extrakty, polévky, přípravky na výrobu polévek, slanina, šunka, uzeniny, uzeniny v těstě, tukové pomazánky na chléb, vepřové, hovězí a drůbeží maso, sádlo, zvěřina, vejce i sušená, vaječný bílek, vaječný žloutek, jedlé oleje, jedlé tuhy, margarín, máslo, mléko a mléčné výrobky, jogurty, kefir, kumys (mléčný nápoj), mléčné nápoje (s vysokým obsahem mléka), smetana, syrovátka, sýry, syřidlo, šlehačka, tofu, bílkoviny pro kulinářské účely, jedlá želatina, pektin pro kulinářské účely, protein pro lidskou spotřebu (z proteinové mléko, cereální tyčinky s vysokým obsahem proteinů).

(730) **BIOCOL PHARMA a.s.**, Tomkova 180/11, Hradec Králové, 50003, CZ(740) **DANĚK & PARTNERS** Advokátní a patentová kancelář, Ing. Dr. Vilém Daněk, Vinohradská 45/1107, Praha 2, 12000(210) **O-518283**

(220) 01.12.2014

(320) 01.12.2014

(511) 13, 28, 41

(540)



(510) (13) výbušniny a ohňostroje; (28) zábavná pyrotechnika; (41) ohňostrojevé práce (přehlídky ohňostrojů).

(590) Barevná

(730) Klásek Trading s.r.o., Sokola Tůmy 213/7, Ostrava - Mariánské Hory, 70900, CZ

(210) **O-518298**

(220) 01.12.2014

(320) 01.12.2014

(511) 32, 35, 43

(540)



(510) (32) piva všeho druhu, míchané nápoje s obsahem piva, pivní mladina, kvas, minerální vody, šumivé nápoje, ovocné a zeleninové šťávy, sirupy a jiné přípravky k zhotovování nápojů; (35) reklamní, inzertní a propagační činnost, vystavování a nabízení piva a nápojů s příměsí piva za účelem jejich koupě, obchodování s pivem, marketing; (43) hostinská a restaurační činnost, ubytovací služby.

(590) Barevná

(730) Zábranský Vladimír Ing., Baarova 232, Domažlice, Týnské Předměstí, 34401, CZ

(740) Advokátní a patentová kancelář, JUDr. Aleš Zábrš, Na Beránce 2, Praha 6, 16000

(210) **O-518299**

(220) 01.12.2014

(320) 01.12.2014

(511) 32, 35, 43

(540)



(510) (32) piva všeho druhu, míchané nápoje s obsahem piva, pivní mladina, kvas, minerální vody, šumivé nápoje, ovocné a zeleninové šťávy, sirupy a jiné přípravky k zhotovování nápojů; (35) reklamní, inzertní a propagační činnost, vystavování a nabízení piva a nápojů s příměsí piva za účelem jejich koupě, obchodování s pivem, marketing; (43) hostinská a restaurační činnost, ubytovací služby.

(590) Barevná

(730) Zábranský Vladimír Ing., Baarova 232, Domažlice, Týnské Předměstí, 34401, CZ

(740) Advokátní a patentová kancelář, JUDr. Aleš Zábrš, Na Beránce 2, Praha 6, 16000

(210) **O-518310**

(220) 01.12.2014

(320) 01.12.2014

(511) 35, 36, 41

(540)

### REALITY 11 CZECH REPUBLIC

(510) (35) propagační činnost, reklama, pomoc při řízení obchodní činnosti, obchodní administrativní, kancelářské práce; (36) pojištění, služby finanční, služby peněžní, služby nemovitostní; (41) výchova, vzdělávání, zábava, sportovní a kulturní aktivity.

(730) REALITY 11 CZECH REPUBLIC a.s., Kodaňská 1441/46, Praha 10, 10100, CZ

(740) JUDr. ONDŘEJ HLUŠIČKA, advokátní kancelář, JUDr. Ondřej Hlušička, Radouňova 2683/28, Praha 5, 15500

(210) **O-518359**

(220) 03.12.2014

(320) 03.12.2014

(511) 16, 34, 35

(540)



(510) (16) papír a výrobky z papíru, tištěné materiály, publikace, propagační materiály, fotografie, plakáty, inzertní listy, katalogy, letáky, prospekty, brožury, samolepky, obtisky, reklamní tiskoviny, záložky do knih, vizitky, pohlednice, dopisní papíry, výrobky knihařské, papírové reklamní předměty, psací podložky, podložky na stůl papírové, podložky papírové pod sklenice, kancelářské potřeby (s výjimkou nábytku), bloky, notesy, diáře, kalendáře, pohlednice, sáčky jako obaly (papírové nebo z umělých hmot), papírové a igelitové tašky, propisovací tužky, kulčková pera, těžítka, psací soupravy (sada psacích potřeb); (34) potřeby pro kuřáky, zapalovače, zápalky, popelníky; (35) reklamní a propagační činnost, zasílání reklamních a inzertních materiálů zákazníkům, poskytování propagačních služeb, aktualizování propagačních materiálů, vydávání,

zveřejňování a publikování reklamních a propagačních textů, (540)  
obstaravatelská, zprostředkovatelská a poradenská činnost v oblasti  
reklamy a propagace.

(730) **NOESIS s.r.o.**, Vaničkova 1594/1, Ústí nad Labem město, centrum,  
40001, CZ

(740) UNIPATENT, Ing. Jiří Chlustina, Sázavská 16, Praha 2- Vinohrady,  
12000

(210) **O-518409**

(220) 04.12.2014

(320) 04.12.2014

(511) 35, 41

(540)



(510) (35) reklamní, marketingové a propagační služby, pomoc v obchodní a  
podnikatelské činnosti, management a administrativní služby, pořádání  
prezentací pro obchodní účely, obchodní poradenství, personální  
poradenství, tvorba reklamních materiálů; (41) výchova, vzdělávání,  
zábava, školení, koučink, organizování a pořádání společenských akcí,  
seminářů, konferencí a vzdělávacích akcí, kurzy osobního rozvoje a  
osobní poradenství, pořádání školicích kurzů zaměřených na osobní  
rozvoj, vydávání publikací, učebnic, manuálů, brožur a časopisů, vydávání  
materiálů na magnetických nebo optických nosičích dat, produkce filmů a  
videa, tvorba výukových a vzdělávacích materiálů.

(590) Barevná

(730) **Matějka Lumír**, Štáhlavice 30, Štáhlavy, 33203, CZ

(740) GATODE Get Trademark & Design, v.o.s., Ing. Denisa Dudová, Norská  
571/5, Praha 10 - Vršovice, 10100

(210) **O-518486**

(220) 09.12.2014

(320) 09.12.2014

(511) 16, 28, 35, 41

**Nákupní košík**

(510) (16) papír, lepenka, kartón, blahopřejné pohlednice, brožury, časopisy  
(periodika), archy papíru, katalogy, obálky (papírenské zboží), oznámení  
(papírenské zboží), samolepky (papírenské zboží), letáky, dopisní papír,  
obaly (papírenské zboží), oběžníky, papírové podtácky, papírové tácky  
pod pivní sklenice, tištěná periodika, plakáty, příručky, prospekty, tištěné  
publikace, poutače z papíru, poutače z kartónu, poutače z lepenky,  
tiskoviny; (28) stírací losy, hrací karty; (35) reklamní služby, on-line  
reklama na počítačové a komunikační síti, rozhlasová reklama, televizní  
reklama, vydávání reklamních textů, aktualizování reklamních materiálů,  
rozšiřování reklamních materiálů (letáky, prospekty, tisky, vzorky); (41)  
zábava, pořádání loterií, pořádání sázkových her, pořádání loterií  
prostřednictvím Internetu, pořádání sázkových her prostřednictvím  
Internetu, organizování her o peníze, organizování žrebových (losových)  
loterií.

(590) Barevná

(730) **LOTTERIE s.r.o.**, Rybníčná 40, Bratislava, SK

(210) **O-518487**

(220) 09.12.2014

(320) 09.12.2014

(511) 24, 25, 35

(540)

*Be*  
*Maa*  *Maa*

(510) (24) ložní prádlo, prostěradla, příkrývky a pokrývky, povlečení; (25)  
dětské a kojenecké pletené a textilní výrobky, dupačky, polodupačky,  
overálky, bryndáčky, čepičky, košilky, podkošilky, trika, ponožky,  
punčocháče, capáčky, rukavičky, pyžamka, tepláčky, mikiny, kraťásky,  
kallhoty, sukně, šatičky, bundičky, kombinézy; (35) komunikační média  
(prezentace výrobků v komunikačních médiích) pro účely maloobchodu a  
velkoobchodu, administrativní zpracování nákupních objednávek,  
zprostředkovatelská činnost v oblasti obchodu a provozování  
internetového obchodu a export-import, vše ve vztahu k výrobkům  
uvedeným ve třídách 24 a 25, reklama a inzercie prostřednictvím všech  
druhů médií, zejména prostřednictvím sítě Internet, marketing, reklama a  
obchodní reklama.

(590) Barevná

(730) **Sikorová Gabriela**, 799, Mosty u Jablunkova, 73998, CZ

(740) Ing. Josef Bocek, Dělnická 19/1168, Havířov- město, 73601

(210) **O-518488**

(220) 09.12.2014

(320) 09.12.2014

(511) 6, 19, 35, 37, 43

(540)



(510) (6) střešní krytiny a jejich komponenty kovové; (19) střešní krytiny a jejich komponenty nekovové; (35) prezentace výrobků a služeb v komunikačních médiích pro účely maloobchodu a velkoobchodu, administrativní zpracování nákupních objednávek, zprostředkovatelská činnost v oblasti obchodu a provozování internetového obchodu a export-import, vše ve vztahu k výrobkům a službám uvedeným ve třídách 6, 19, 37 a 43, reklama a inzerce prostřednictvím všech druhů médií, zejména prostřednictvím sítě Internet, marketing, reklama a obchodní reklama; (37) provádění staveb, jejich změn a odstraňování, stavby a opravy střeš; (43) restaurační služby, rychlé občerstvení.

(590) Barevná

(730) **belva s.r.o.**, Obránců míru 862/7a, Ostrava - Vítkovice, 70300, CZ

(210) **O-518489**

(220) 09.12.2014

(320) 09.12.2014

(511) 9, 10, 25

(540)



(510) (9) bezpečnostní a záchranné oděvy, pracovní ochranné oděvy, ochranné pomůcky zejména pro ochranu hlavy, ochranu sluchu, ochranu očí a ochranu dýchacích cest, pracovní oděvy jako ochranné obleky proti úrazům, pracovní rukavice jako ochranné rukavice, pracovní obuv jako ochranná obuv, vše zařazené ve třídě 9; (10) zdravotnické, lékařské, zubolékařské a zvěrolékařské potřeby a pomůcky zařazené ve třídě 10, zejména oděvy pro operační sály, operační čepice a barety, rukavice pro lékařské účely, operační sety, ochranné oděvy pro lékařské a zdravotnické účely, ochranná prostředidla pro ambulantní péči, záchrannou a záchrannou leteckou službu, anesteziologické masky a přístroje, respirátory (dýchací přístroje pro umělé dýchání), roušky (obličejové) pro lékařský personál, roušky chirurgické, roušky tkané, tkané plátěné ústenky, obličejové masky, ústenky s gumičkami; (25) oděvy, obuv, pokrývky hlavy a oděvní doplňky zařazené ve třídě 25.

(730) **Redspeare&Co.LLP**, Regent Stree 207, Londýn, GB

(740) Mgr. Iva Hesová, Ptašinského 307/4, Brno, 60200

(210) **O-518490**

(220) 09.12.2014

(320) 09.12.2014

(511) 16, 28, 35, 41

(540)



(510) (16) papír, lepenka, kartón, blahopřejné pohlednice, brožury, časopisy (periodika), archy papíru, katalogy, obálky (papírenské zboží), oznámení (papírenské zboží), samolepky (papírenské zboží), letáky, dopisní papír, obaly (papírenské zboží), oběžníky, papírové podtácky, papírové tácky pod pivní sklenice, tištěná periodika, plakáty, příručky, prospekty, tištěné publikace, poutače z papíru, poutače z kartónu, poutače z lepenky, tiskoviny; (28) stírací losy, hrací karty; (35) reklamní služby, on-line reklama na počítačové a komunikační síti, rozhlasová reklama, televizní reklama, vydávání reklamních textů, aktualizování reklamních materiálů, rozšiřování reklamních materiálů (letáky, prospekty, tisky, vzorky); (41) zábava, pořádání loterií, pořádání sázkových her, pořádání loterií prostřednictvím Internetu, pořádání sázkových her prostřednictvím Internetu, organizování her o peníze, organizování žrebových (losových) loterií.

(590) Barevná

(730) **LOTTERIE s.r.o.**, Rybníčná 40, Bratislava, SK

(210) **O-518491**

(220) 09.12.2014

(320) 09.12.2014

(511) 35, 41, 43

(540)



(510) (35) propagační činnost, reklama, pomoc při řízení obchodní činnosti, obchodní administrativa, kancelářské práce; (41) zábava, sportovní a kulturní aktivity; (43) služby zajišťující stravování a nápoje, dočasné ubytování.

(730) **HP TRONIC, s.r.o.**, Zlín - Prštné, 76001, CZ

(740) Ing. Jarmila Javoříková, Křiby 4904, Zlín, 76005

(210) **O-518498**

(220) 09.12.2014

(320) 09.12.2014

(511) 5, 35

(540)

**VIASKOR**

(510) (5) farmaceutické, parafarmaceutické, stomatologické, veterinární a dezinfekční výrobky, potravinové doplňky (přípravky pro zvláštní výživu), vše zařazené do této třídy a určeno pro lékařské účely, potravinové doplňky (přípravky pro zvláštní výživu) zařazené do této třídy a ne pro lékařské účely; (35) zprostředkovatelská činnost v obchodu, export-import, velkoobchod-maloobchod, internetový obchod, vše s výše uvedenými výrobky ve třídě 5 a službami uvedenými ve třídě 35, marketing, propagace, inzerce a reklama všemi druhy médií.

(730) **inPHARM spol. s r.o.**, Trnavská cesta 82/A, Bratislava, SK

(740) Ing. Michal Jupa, Na Baních 1385, Praha 5 - Zbraslav, 15600

(210) **O-518627**  
(220) 15.12.2014  
(320) 17.06.2014  
(511) 1, 6, 7, 21, 32, 35, 39  
(540)



(510) (1) chemické látky, přípravky a plyny na výrobu nápojů patřící do této třídy; (6) kovové lahve a nádoby včetně jejich částí a příslušenství patřící do této třídy; (7) přístroje a zařízení na výrobu nápojů, přístroje a zařízení pro plnění do lahví a nádob s plyny včetně jejich částí a příslušenství, spadající do této třídy; (21) nekovové lahve a nádoby na potraviny a nápoje, domácí a kuchyňské neelektrické nekovové přístroje a nádoby pro přípravu nápojů včetně jejich částí a příslušenství, spadající do této třídy; (32) přípravky na výrobu nápojů; (35) maloobchodní a velkoobchodní služby s věcmi zařazenými ve třídách 1, 6, 7 a 21 tohoto seznamu, a to i prostřednictvím internetu, zprostředkování obchodu se zbožím zařazenými ve třídách 1, 6, 7 a 21 tohoto seznamu, organizování výstav pro reklamní a obchodní účely, reklama, online reklama na počítačové komunikační síti, poradenství při organizování a řízení obchodní činnosti, marketing, zásobovací služby pro třetí osoby (nákup výrobků a služeb pro jiné podniky), prezentace výrobků v komunikačních médiích pro maloobchod; (39) skladování, pronájem, balení a doručování kovových lahví obsahujících plyny, plnění plynu do kovových lahví, plnění lahví oxidem uhličitým.

(730) **Plačko Jozef**, Ružová 2424/28, 01000 Žilina, SK  
(740) Chytilová & spol., patentová kancelář, s.r.o., Mgr. Michaela Chytilová, Na poříčí 1041/12, Praha 1 - Nové Město, 11000

(210) **O-518651**  
(220) 16.12.2014  
(320) 16.12.2014  
(511) 35  
(540)

**Buldok expres**

(510) (35) propagační činnost, reklama, pomoc při řízení obchodní činnosti, obchodní administrativa, kancelářské práce.

(730) **Šafr Pavel**, Nad Mokřinou 317, Praha 9 - Koloděje, 19016, CZ  
(740) Mgr. Lukáš Wimětal, Údolní 388/8, Brno, 60200

(210) **O-518706**  
(220) 18.12.2014  
(320) 18.12.2014  
(511) 11  
(540)

**AQ-FIX**

(510) (11) filtry a další zařízení pro úpravu pitné vody.  
(730) **MONTYHO TECHNOLOGY LTD**, Redhouse Square, Duncan Close 2, Northampton, NN3 6WL, GB

(210) **O-518713**  
(220) 18.12.2014  
(320) 18.12.2014  
(511) 32

(540)



(510) (32) zeleninové šťávy, dřeňové šťávy zpracované vysokým tlakem za studena.

(730) **Beskyd Fryčovice, a. s.**, Fryčovice 606, Fryčovice, 73945, CZ

(740) Ing. Radmila Baumová, nám. Republiky 75/2, Žďár nad Sázavou, 59101

(210) **O-518759**  
(220) 19.12.2014  
(320) 19.12.2014  
(511) 16, 32  
(540)

**Yankee**

(510) (16) papírové reklamní předměty jako jsou tácky, ubrousky, kelímky, reklamní stojánky; (32) pivo, sladové nápoje nealkoholické, sladové pivo.  
(730) **Hrdlička Ivo Ing.**, Stanislava Krejčího 122/4, Olomouc - Svatý Kopeček, 77200, CZ

(210) **O-518857**  
(220) 28.12.2014  
(320) 28.12.2014  
(511) 9, 41, 42  
(540)

 **KnowFlex**  
KNOWLEDGE & FLEXIBILITY

(510) (9) počítačové programy (nahrané), počítačové programy (s možností stažení), počítačové, softwarové aplikace stahovatelné, počítačový software (nahraný); (41) organizování a vedení kolokvií, organizování a vedení konferencí, organizování a vedení kongresů, organizování a vedení seminářů, organizování a vedení symposií, organizování kulturních nebo vzdělávacích výstav, organizování soutěží (vzdělávacích nebo zábavných), pořádání a řízení pracovních setkání (školení), poskytování on-line elektronických publikací (bez možnosti stažení), poskytování on-line videí, bez možnosti stažení, služby poskytované školami (vzdělávání), školení (instruktáž), texty (psaní textů) jiné než reklamní, texty (zveřejňování) kromě reklamních; (42) aktualizace počítačových programů, fyzikální (výzkum), instalace počítačových programů, kalibrování (měření), konzultace v oblasti počítačového softwaru, počítačové programování, programy počítačů (údržba), pronájem počítačového software, software (tvorba), software jako služba (SaaS), vědecký výzkum, vývoj a výzkum nových výrobků (pro jiné), výzkum v oboru strojírenství.

(730) **KnowFlex s.r.o.**, Jugoslávských partyzánů 1580/3, Praha 6, 16000, CZ  
(740) Mgr. Markéta Kučerová Pechová, Kubišova 19, Praha 8, 18200

(210) **O-518906**  
(220) 30.12.2014  
(320) 30.12.2014  
(511) 35, 36, 45

(540)



(510) (35) daňové priznání (příprava a vyhotovení), sjednávání a uzavírání obchodních transakcí pro třetí strany, služby obchodního zprostředkování, služby poradenství v obchodní činnosti, subdavatelské služby (obchodní pomoc), poradenství při vedení podniků; (36) služby likvidace podniků, obchodování s nemovitostmi; (45) právnícké komerční služby.

(590) Barevná

(730) **Salačová Michaela JUDr.**, Gorazdova 1995/11, Praha 2 - Nové Město, 12000, CZ

(210) **O-518907**

(220) 30.12.2014

(320) 30.12.2014

(511) 10, 11, 44

(540)

### MEDICOSUN

(510) (10) lampy pro lékařské účely, lampy křemíkové pro lékařské účely, lasery pro lékařské účely, lékařské přístroje a nástroje, lampy na ultrafialové paprsky (pro lékařské účely), ultrafialové záření pro lékařské účely, zubní přístroje a nástroje; (11) přístroje pro osvětlení, topení, vaření, přístroje pro sušení, ventilaci, rozvod vody a sanitární zařízení; (44) lékařské služby, veterinární služby, péče o hygienu a krásu osob a zvířat.

(730) **Eliáš Ladislav Ing.**, K Ovčínu 293, Ořech, 25225, CZ

(210) **O-518908**

(220) 30.12.2014

(320) 30.12.2014

(511) 10, 11, 44

(540)

### ALLDAYSUN

(510) (10) lampy pro lékařské účely, lampy křemíkové pro lékařské účely, lasery pro lékařské účely, lékařské přístroje a nástroje, lampy na ultrafialové paprsky (pro lékařské účely), ultrafialové záření pro lékařské účely, zubní přístroje a nástroje; (11) přístroje pro osvětlení, topení, vaření, přístroje pro sušení, ventilaci, rozvod vody a sanitární zařízení; (44) lékařské služby, veterinární služby, péče o hygienu a krásu osob a zvířat.

(730) **Eliáš Ladislav**, K ovčínu 293, Ořech, 25225, CZ

(210) **O-518911**

(220) 30.12.2014

(320) 30.12.2014

(511) 42

(540)

### Med jak má být s pečeti VÚVč Dol

(510) (42) chemické analýzy a kontrola kvality medu.

(730) **Výzkumný ústav včelařský, s.r.o.**, Máslovice - Dol 94, Libčice nad Vltavou, 25266, CZ

(210) **O-518914**

(220) 30.12.2014

(320) 30.12.2014

(511) 41

(540)



(510) (41) nakladatelství a vydavatelství.

(730) **Švarcová Vlasta**, Na Sekyře 164, Rakovník, 26901, CZ

(210) **O-518915**

(220) 30.12.2014

(320) 30.12.2014

(511) 45

(540)



(510) (45) pohřební služba.

(730) **Švarcová Vlasta**, Na Sekyře 164, Rakovník, 26901, CZ

(210) **O-518979**

(220) 02.01.2015

(320) 02.01.2015

(511) 35, 37, 42

(540)

### ElektroMAR

(510) (35) zprostředkování obchodu se software, řídicími elektrickými systémy, elektrickým monitorovacím zařízením a jinými výrobky elektroniky, dodavatelské služby pro třetí osoby (nákup a prodej výrobků pro jiné podniky) v oboru elektropřístrojů, posuzování efektivnosti provozu a racionalizace práce; (37) instalace, montáže a opravy řídicích systémů (hardware), instalace, montáže a opravy elektrických zařízení (údržba), informace o opravách, odrušování elektrických přístrojů, montáž, údržba a opravy počítačového vybavení, montáž, údržba a opravy strojů; (42) projektování, vývoj řídicích systémů, programování řídicích systémů, tvorba software pro řídicí systémy strojů, vývoj technologických procesů, výzkum technologických procesů, vývoj software, aktualizace počítačových programů, grafický design, hosting webových stránek, instalace počítačových programů, inženýrské práce (expertizy), konzultace v oblasti počítačových programů, obnova počítačových dat (regenerování), počítačové programování, počítačové systémové analýzy, počítačové systémy (tvorba), poradenské služby v oblasti počítačového software a hardware, údržba počítačových programů, pronájem počítačového software, přenos dat nebo dokumentů z fyzických nosičů na elektronické nosiče, převod (konverze) dat a počítačových programů (ne fyzický), tvorba software, studie technických projektů, tvorba a správa webových serverů (pro třetí osoby).

(730) **Silesia Energy, spol. s r.o.**, U Střelnice 19, Opava, 74601, CZ

(210) **O-519046**

(220) 08.01.2015

(320) 08.01.2015

(511) 5, 35

(540)

### Užijte si skoků bez obavy z roku!

(510) (5) výrobky farmaceutické, parafarmaceutické a veterinární, vitamíny a minerály a stopové prvky, dietní a nutriční přípravky a léčiva, medicínální sirupy, výtažky z léčivých bylin a kombinované přípravky vitamínů,



minerálů, stopových prvků a bylinných výtažků, potravinové doplňky obohacené vitamíny nebo minerály nebo stopovými prvky, vitamínové přípravky, vitamíny a multi vitamínové preparáty, minerály a multi minerálové preparáty, bylinné čaje pro léčebné účely, léčivé byliny, cukrovinky nebo pastilky nebo tabletky nebo tobolky nebo kapsle nebo žvýkačky s léčivými přísadami, dietetické látky upravené pro lékařské účely, minerální vody a dietetické nápoje upravené pro lékařské účely, dietní potraviny upravené pro lékařské účely, doplňky výživové pro lékařské účely, bílkovinné přípravky nebo potrava pro lékařské účely, balzámy a krémy a masti pro lékařské účely, chemické přípravky pro lékařské účely, léčivé oleje, oleje pro lékařské účely, tuky pro lékařské účely, léčivé soli, tinktury pro lékařské účely, bylinné výtažky nebo sirupy pro léčebné účely, vitamínová a minerální výživa ve formě koncentrátů, proteinové koncentráty jako výživné přísady k potravinám, droždí pro farmaceutické účely, potravinové doplňky s léčebnými účinky, výživné nebo dietetické přípravky pro lékařské účely pro denní doplnění stravy jako rozpustná strava nebo samostatná směs, která se skládá hlavně z mléka v prášku nebo ze živočišných nebo zeleninových proteinů, také s přísadkami vitamínů nebo minerálů nebo stopových prvků nebo cukru, vše v rámci této třídy; (35) obchodní činnost s výrobky zařazenými ve třídě 5, propagace a reklama.

(730) **Biopol GN s.r.o.**, Korunní 1740/129, Praha 3 - Vinohrady, 13000, CZ

(740) Bohemia Patent, Ing. Jana Vandělíková, Vodičkova 791/41, Praha 1, 11000

(210) **O-519051**

(220) 08.01.2015

(320) 08.01.2015

(511) 41

(540)



(510) (41) výchova, vzdělávání, zábava, sportovní a kulturní aktivity, výchova mladých lidí k jezdeckému sportu, vzdělávání jezdců, funkcionářů a trenérů v oblasti jezdeckého sportu, zábava - podpora aktivního trávení volného času prostřednictvím jezdeckví, soutěže - organizování jezdeckých národních a mezinárodních závodů a jejich pořádání.

(730) **Česká jezdecká federace**, Zátokova 100/2, Praha 6 - Břevnov, 16900, CZ

(740) Mgr. Jana Čechová Náplavová, Trojanova 2022/12/2022, Praha 2, 12000

(210) **O-519057**

(220) 08.01.2015

(320) 08.01.2015

(511) 16, 35, 41

(540)



(510) (16) tiskoviny (všeho druhu); (35) marketing, marketingové studie a průzkum, vyhledávání a poskytování obchodních nebo podnikatelských informací, obchodní nebo podnikatelský průzkum, průzkum trhu,

rozšiřování reklamních materiálů; (41) pořádání a řízení školení, seminářů, kongresů a konferencí, informace o možnostech zábavy a rekreace.

(730) **Blue Events, s.r.o.**, Vysokovská 1336, Praha 9, 19300, CZ

(740) JUDr. Ivan Roubal, U Nikolajky 5, Praha 5, 15000

(210) **O-519058**

(220) 08.01.2015

(320) 08.01.2015

(511) 16, 35, 41

(540)



(510) (16) tiskoviny (všeho druhu); (35) marketing, marketingové studie a průzkum, vyhledávání a poskytování obchodních nebo podnikatelských informací, obchodní nebo podnikatelský průzkum, průzkum trhu, rozšiřování reklamních materiálů; (41) pořádání a řízení školení, seminářů, kongresů a konferencí, informace o možnostech zábavy a rekreace.

(730) **Blue Events, s.r.o.**, Vysokovská 1336, Praha 9, 19300, CZ

(740) JUDr. Ivan Roubal, U Nikolajky 5, Praha 5, 15000

(210) **O-519070**

(220) 09.01.2015

(320) 09.01.2015

(511) 12, 16, 17, 19

(540)



(510) (12) díly pro automobilový průmysl z expandovaného polystyrenu a expandovaného polypropylenu; (16) polystyrenové obaly; (17) polystyrenové desky a tvarovky pro tepelnou izolaci, polystyrenové desky s kročejovým útlumem, kaširované desky z expandovaného polystyrenu pro izolaci; (19) polystyrenové stavební tvarovky, tvarovky z expandovaného polystyrenu a expandovaného polypropylenu pro stavebnictví.

(730) **IZOPOL DVOŘÁK s.r.o.**, Podnikatelská 1156, Plzeň, 30100, CZ

(740) Ing. Blanka Brodská, Jos. Faimonové 14, Brno, 62800

(210) **O-519119**

(220) 12.01.2015

(320) 12.01.2015

(511) 36

(540)



(510) (36) pojištění.

(730) ANFAS s.r.o., Na Baště Sv. Jiří 7, Praha 6, 16000, CZ

(210) O-519126

(220) 13.01.2015

(320) 13.01.2015

(511) 7, 12

(540)

### MAHERA

(510) (7) hnací řetězy, dopravní řetězy, řetězové spojky, řetězové spojovací prvky, vedení řetězů, řezáky s řetězovým kolem, řetězové brusky, zapuštěné řetězy, vodící tyče a řetězová kola pro použití se zapuštěnými řetězy, řetězy pro přenos energie, řetězová kola, pružné spojky, ozubené a frézové řetězy, odlitky krytů řetězů, ozubená kola pro řetězové pohony, blokové řetězy, Gallovy válečkové řetězy, polymerové a pryžové blokové řetězy, řetězová spojení, kola hnacího řetězu a řetězová kola, řetězy pro vzletové a přistávací dráhy, řetězy pro pohyblivá schodiště, ozubené řetězy a ozubená kola (pro stroje) převodová kola, ozubené řetězové spojky, válečkové řetězy bez pouzder, plastové řetězy; (12) hnací řetězy pro motorová vozidla, tahače, převodová nebo pohonná ústrojí pro pozemní vozidla, též planetové převodní soukolí a spojky, válečkové, pouzdrové, Fleyerovy a speciální řetězy, rozvodové řetězy, řetězové převody.

(730) ČZ Řetězy s.r.o., Tovární 202, Strakonice I, 38615, CZ

(210) O-519181

(220) 14.01.2015

(320) 14.01.2015

(511) 7, 9, 11

(540)

### Lord

(510) (7) čerpadla na pivo, čerpadla na stlačený vzduch, elektrické kuchyňské drtiče, elektrické lisy na ovoce pro domácnost, elektrické mlýnky (pro domácnost), elektrické otvírače plechovek, kuchyňské elektrické roboty, mixéry (pro domácnost), myčky na nádobí, nože (elektrické), nůžky (elektrické), pračky pro domácnost, sáčky pro vysavače, vysavače prachu; (9) elektroluminiscenční diody (LED); (11) baterky (kapesní svítilny), elektrické kávovary filtrační, elektrické vyhřívací přikrývky (ne pro lékařské účely), elektricky vyhřívané podušky a koberečky, filtry na pitnou vodu, elektrické fritězy (fritovací hrnce), grily, grily na opékání, chladicí komory, chladicí nádoby, chladicí přístroje a zařízení, ledničky, chladicí vitríny (výkladní skříně), chladicí zařízení na chlazení tabáku, inhalační přístroje (s výjimkou přístrojů pro lékařské účely), ionizační přístroje pro úpravu vzduchu nebo vody, elektrická zařízení pro výrobu jogurtu, kamna, pece, sporáky, kapesní ohřivače, kapesní svítilny, kapesní svítilny elektrické, klimatizační zařízení, kohoutky a kohouty pro potrubí, elektrické ohřivače pro kojenecké lahve, elektrické konvice, krby (pro domácnost), kryty pro svítidla, křesadlové zapalovače pro vznícení plynu, elektrické kuchyňské potřeby - grily, lampová stínidla, lampy na kadeření vlasů, lampy na svícení, lampy na ultrafialové paprsky (s výjimkou lamp pro lékařské účely), lávové kameny pro použití v zahradních grilech, stroje a zařízení na výrobu ledu, LED elektroluminiscenční diody (svítidla), mikrovlnné trouby pro průmyslové účely, mrazicí přístroje a zařízení, mrazicí zařízení a mrazničky, mycí dřezy, napařovací přístroje pro kosmetické účely, napařovací žehličky, odpařovače, odsávací zařízení pro kuchyně, prostředky na odstraňování zápachu (s výjimkou prostředků pro osobní potřebu), zařízení na ohřev teplé vody, ohřívací lahve, ohřivače do lůžek, nánožníky (elektrické i neelektrické), ohřivače talířů, ohřivače vzduchu (opakovaný ohřivač vzduchu), oplatková forma elektrická (lívanečnická na pečení), osvětlovací přístroje a zařízení, osvětlovací trubice, pasterizační přístroje (zařízení na pasterizaci), pisky jiné než laboratorní,

plynové bojlerly (kotle), ponorné ohřivače, potápěčské reflektory, prádelní kotle, pražící stroje, přístroje na opékání - grily, radiátory (elektrické), regulátory (topení), rošty na opékání masa a rožeň (bodec), řetězy barevných žárovek (dekorativní), saunová zařízení, lázeňské vybavení (teplovzdušné lázně), vany pro sedací koupele, skříně pro lednice, směrové žárovky pro vozidla, směšovací (pákové) baterie pro vodovodní potrubí, solária (přístroje k opalování), solární kolektory tepelné (vytápění), stroje a přístroje na čištění vzduchu, stroje na pečení chleba, stropní světla, sušiče na vlasy, přístroje a zařízení na sušení v rámci této třídy, sušičky prádla elektrické, sušičky vzduchu, světelná domovní čísla, světelné koule a baňky, světelné lampy, světelné reflektory (světla), elektrická světla na vánoční stromky, tepelné akumulátory, tepelné regenerátory, teplovzdušná zařízení, teplovzdušné trouby, termostatické ventily (části topných zařízení), tlakové hrnce (elektrické), tlakové vodní zásobníky, toustovače, varné plotýnky, varné přístroje a zařízení, vařiče stolní, ventilátory elektrické pro osobní potřebu, větrací zařízení, přístroje pro víření vody, přístroje pro změkčování vody, výbojky (elektrické) pro osvětlení, vyhřívané vitríny, výměníky tepla (s výjimkou výměníků jako součástí strojů), vysoušecí zařízení, zařízení na osvětlení vzduchu, zářivky pro osvětlení, zařízení na filtrování vody, zařízení na chlazení nápojů, zařízení na chlazení vody, zařízení na otáčení rožněm, zařízení na pražení kávy, zařízení na sušení rukou pro umývárny, zásobníky vodní tlakové, zvlhčovače vzduchu na radiátory ústředního topení, žárovky (elektrické).

(730) Mc TREE, a.s., Živanická 26, Praha 9 - Vinohř, 19017, CZ

(210) O-519230

(220) 15.01.2015

(320) 15.01.2015

(511) 11, 21, 40

(540)



(510) (11) svítidla, lustry, lampy; (21) sklářské výrobky všeho druhu - v rámci této třídy; (40) zpracování skla, sklářské práce, zejména zušlechťování a úprava skla, foukání skla, tepelné tvarování, leštění, broušení, pískování, barvení, leptání, zlcení, rytí, matování.

(730) CRYSTALITE BOHEMIA s.r.o., Zámecká 730, Světla nad Sázavou, 58291, CZ

(740) JUDr. Miroslav Kupka, Levého 1532, Rakovník, 26901

(210) O-519316

(220) 20.01.2015

(320) 20.01.2015

(511) 33, 40, 44

(540)

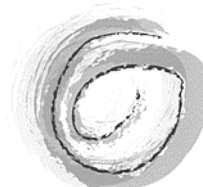

(510) (33) vína všeho druhu, alkoholické nápoje s obsahem vína; (40) vinařství - výroba vína, zpracování vinných hroznů; (44) vinařství - pěstování a

šlechtění vinné révy, vinohradnictví poradenství ve vinařství a vinohradnictví.

(730) **BMVinařství s.r.o.**, Na Farkáně III 279/5, Praha 5, 15000, CZ  
(740) Ing. Michal Jupa, Na Baních 1385, Praha 5 - Zbraslav, 15600

(210) **O-519320**

(220) 20.01.2015

(320) 20.01.2015

(511) 1

(540)



(510) (1) chemické přísady pro motorová paliva a pohonné látky, chemické přísady na čištění vstřikování paliva, chemické přísady pro paliva a pohonné hmoty, paliva (přípravky pro úsporu -), směsi na úsporu paliva, chemické přísady na úpravu paliva, aditiva (chemická) do paliv, chemická aditiva do paliv, chemická aditiva do olejů, chemická aditiva do maziv, chemická aditiva do topných olejů, chemická aditiva do motorových paliv, chemická aditiva do motorových olejů, látky podporující hoření (chemické přísady do motorových paliv).

(590) Barevná

(730) **Boogie Energy Pill, s.r.o.**, Rozdělovací 1532, Kuřim, 66434, CZ

(210) **O-519321**

(220) 20.01.2015

(320) 20.01.2015

(511) 5

(540)

## BELANTIVIR

(510) (5) farmaceutické výrobky.

(730) **BELUPO lijekovi i kosmetika d.d.**, Danica 5, Koprivnica 48000, HR

(740) Společná advokátní kancelář Všetěčka Zelený Švorčík Kalenský a partneři, JUDr. Pavel Zelený, Hálkova 2, Praha 2, 12000

(210) **O-519412**

(220) 22.01.2015

(320) 22.01.2015

(511) 3, 5

(540)

## HEMOREX

(510) (3) kosmetika, parfumerie, drogerie, přípravky pro bělení a jiné prací a mycí prostředky, přípravky pro čištění, leštění, odmašťování a broušení, avivážní prostředky, mýdla, šampóny, vonné oleje, vlasová kosmetika, tělová kosmetika, deodoranty, antiperspiranty, tělové krémy, oční krémy, gely, masážní oleje a gely, zubní pasty, přípravky pro péči o tělo a jeho zkrášlení, čisticí prostředky pro tělo a pleť; (5) léčiva, farmaceutické přípravky humánní i veterinární, homeopatické a vitamínové přípravky, léčivé výrobky s obsahem bylin, léčivé čaje, dietetické přípravky pro léčebné účely, potravinové doplňky pro léčebné účely spadající do této třídy, včetně doplňků potravy sloužících k posílení imunity organismu a zlepšení fyzického zdraví, potravinové doplňky obsahující látky živočišného původu, potravinové doplňky obsahující látky rostlinného původu.

(730) **VULM SK s.r.o.**, Tuhovská 18, 831 06 Bratislava, SK

(740) Ing. Zdeněk Kučera, Dlouhá (P.O. Box 92) 207, Slušovice, 76315

### Zamítnuté a částečně zamítnuté přihlášky ochranných známek po zveřejnění

Zjistí-li Úřad v průběhu řízení o námitkách, že přihlašovaná ochranná známka nesplňuje podmínky pro zápis, přihlášku zamítne. Zjistí-li, že přihlašovaná ochranná známka nesplňuje podmínky pro zápis jen pro některé výrobky nebo služby, přihlášku zamítne v rozsahu výrobků nebo služeb, pro které přihláška nesplňuje podmínky zápisu. S ohledem na tuto skutečnost, obsahuje tato kapitola údaje o rozhodnutích o zamítnutí přihlášky ochranné známky v celém nebo částečném rozsahu na základě ustanovení § 26 zákona č. 441/2003 Sb.

Údaje o výsledku rozhodnutí (zamítnutí přihlášky, částečné zamítnutí přihlášky) jsou uvedeny za datem právní moci rozhodnutí pod INID kódem (583) s názvem "Datum právní moci rozhodnutí/výsledek rozhodnutí".

(210) **O-497252**

(540)

**VLACHOVKA**

(583) 09.02.2015/NABYTÍ P.M. - ZAMÍTNUTÍ PŘIHLÁŠKY PO ZVEŘEJNĚNÍ

---

(210) **O-498206**

(540)



(210) **O-497253**

(540)

**NA VLACHOVCE**

(583) 09.02.2015/NABYTÍ P.M. - ZAMÍTNUTÍ PŘIHLÁŠKY PO ZVEŘEJNĚNÍ

---

(210) **O-498035**

(540)

(583) 09.02.2015/NABYTÍ P.M. - ZAMÍTNUTÍ PŘIHLÁŠKY PO ZVEŘEJNĚNÍ

---



(583) 10.02.2015/NABYTÍ P.M. - ČÁSTEČNÉ ZAMÍTNUTÍ PŘIHL. PO ZVEŘ.

---

### Zamítnuté námítky týkající se ochranných známek

V průběhu řízení o námítkách může být Úřadem zjištěno, že přihlašovaná ochranná známka, která byla zveřejněna ve Věstníku, nezasahuje do zákonem chráněných starších práv třetích osob, tzv. namítajících, uvedených v ustanovení § 7 zákona č. 441/2003 Sb., a proto Úřad námítky zamítne. Údaje o rozhodnutích o zamítnutí námítek na základě ustanovení § 26 zákona č. 441/2003 Sb. jsou obsaženy v této kapitole.

(210) **O-505796**  
(540)



(583) 10.02.2015

---



### Zápisy ochranných známek bez změny ve vztahu ke zveřejněným přihláškám

(111) **344139**  
(220) 21.04.2011  
(320) 21.04.2011  
(442) 05.11.2014  
(151) 11.02.2015  
(730) **VIPSHOP s.r.o.**, Sokolská 1605/66, Praha 2 - Nové Město, 12000, CZ  
(210) O-485132  
(590) Barevná

---

(111) **344140**  
(220) 09.11.2012  
(320) 09.11.2012  
(442) 05.11.2014  
(151) 11.02.2015  
(730) **Sportovní klub Univerzity Palackého v Olomouci**, U sportovní haly 38/2, Olomouc, 77900, CZ  
(210) O-499623

---

(111) **344141**  
(220) 05.06.2013  
(320) 05.06.2013  
(442) 02.10.2013  
(151) 11.02.2015  
(730) **Vysoká škola ekonomická v Praze**, nám. W. Churchilla 1938/4, Praha 3, 13067, CZ  
(210) O-505016

---

(111) **344142**  
(220) 30.07.2013  
(320) 30.07.2013  
(442) 05.11.2014  
(151) 11.02.2015  
(730) **Corinth Investment s.r.o.**, Huslenky 718, Huslenky, 75602, CZ  
(210) O-506413

---

(111) **344143**  
(220) 19.08.2013  
(320) 19.08.2013  
(442) 05.11.2014  
(151) 11.02.2015  
(730) **Wantulok Michal Ing.**, Italská 2561/42, Praha 2, 12000, CZ  
(210) O-506898

---

(111) **344144**  
(220) 30.08.2013  
(320) 30.08.2013  
(442) 05.11.2014  
(151) 11.02.2015  
(730) **Součková Petra Mgr.**, Na Hanspaulce 1383/3, Praha 6, 16000, CZ  
(210) O-507173

---

(111) **344145**  
(220) 02.09.2013  
(320) 02.09.2013  
(442) 25.06.2014  
(151) 11.02.2015  
(730) **Šmeráková Zuzana**, Bendlova 151/44, Praha 9, 19600, CZ  
(210) O-507220

---

(111) **344146**  
(220) 20.02.2014  
(320) 20.02.2014  
(442) 05.11.2014  
(151) 11.02.2015

(730) **AWOCADO spol. s r.o.**, Eliščino nábřeží 375, Hradec Králové, 50003, CZ  
(210) O-511498

---

(111) **344147**  
(220) 25.02.2014  
(320) 25.02.2014  
(442) 05.11.2014  
(151) 11.02.2015  
(730) **Air Technology s.r.o.**, Čajkovského 47, Hodonín, 69501, CZ  
(210) O-511595

---

(111) **344148**  
(220) 25.02.2014  
(320) 25.02.2014  
(442) 05.11.2014  
(151) 11.02.2015  
(730) **Air Technology s.r.o.**, Čajkovského 47, Hodonín, 69501, CZ  
(210) O-511596

---

(111) **344149**  
(220) 25.02.2014  
(320) 25.02.2014  
(442) 05.11.2014  
(151) 11.02.2015  
(730) **Air Technology s.r.o.**, Čajkovského 47, Hodonín, 69501, CZ  
(210) O-511597

---

(111) **344150**  
(220) 20.03.2014  
(320) 20.03.2014  
(442) 05.11.2014  
(151) 11.02.2015  
(730) **MEVA a.s.**, Na Urbance 632, Roudnice nad Labem, 41313, CZ  
(210) O-512245

---

(111) **344151**  
(220) 26.03.2014  
(320) 26.03.2014  
(442) 05.11.2014  
(151) 11.02.2015  
(730) **Vydavatelství a nakladatelství Aleš Čeněk s.r.o.**, Kardinála Berana 1157/32, Plzeň, 30100, CZ  
(210) O-512411

---

(111) **344152**  
(220) 14.04.2014  
(320) 14.04.2014  
(442) 05.11.2014  
(151) 11.02.2015  
(730) **Klučka Lukáš Mgr.**, Budovatelská 1079/16, Břeclav, 69141, CZ  
**Machač Matěj Bc.**, Nádražní 456/73, Břeclav, 69141, CZ  
(210) O-512846  
(590) Barevná

---

(111) **344153**  
(220) 16.04.2014  
(320) 16.04.2014  
(442) 05.11.2014  
(151) 11.02.2015  
(730) **Dynasit CZ s.r.o.**, Pompova 602/4, Brno, 61700, CZ  
(210) O-512947

---

(111) **344154**  
(220) 28.04.2014  
(320) 28.04.2014  
(442) 05.11.2014  
(151) 11.02.2015  
(730) **Meyer Viktoria**, Jizdecká 203, Nymburk, 28802, CZ  
(210) O-513193

---

(111) **344155**  
(220) 28.04.2014  
(320) 28.04.2014  
(442) 05.11.2014  
(151) 11.02.2015  
(730) **ESTRELLA ES - PRESS, spol. s r.o.**, Nitranská 415/1, Liberec, 46001, CZ  
(210) O-513195

---

(111) **344156**  
(220) 28.04.2014  
(320) 28.04.2014  
(442) 05.11.2014  
(151) 11.02.2015  
(730) **CHEIRÓN a.s.**, Ulrychova 2260/13, Praha 6 - Břevnov, 16200, CZ  
(210) O-513210

---

(111) **344157**  
(220) 29.04.2014  
(320) 29.04.2014  
(442) 05.11.2014  
(151) 11.02.2015  
(730) **FP Garnet s.r.o.**, Jaromírova 239/64, Praha 2, 12800, CZ  
(210) O-513219

---

(111) **344158**  
(220) 29.04.2014  
(320) 29.04.2014  
(442) 05.11.2014  
(151) 11.02.2015  
(730) **ATEX - spol. s r.o.**, Vážného 21/3, Brno - Řečkovice, 62100, CZ  
(210) O-513220

---

(111) **344159**  
(220) 30.04.2014  
(320) 30.04.2014  
(442) 05.11.2014  
(151) 11.02.2015  
(730) **JAKUB a.s.**, Kolbenova 568/29, Praha 9, 19800, CZ  
(210) O-513273  
(590) Barevná

---

(111) **344160**  
(220) 16.05.2014  
(320) 16.05.2014  
(442) 05.11.2014  
(151) 11.02.2015  
(730) **Strategic Consulting s.r.o.**, Pod Rapidem 2454/10, Praha 10 - Vinohrady, 10000, CZ  
(210) O-513597  
(590) Barevná

---

(111) **344161**  
(220) 21.05.2014  
(320) 21.05.2014  
(442) 05.11.2014  
(151) 11.02.2015  
(730) **SUBITON, spol. s r.o.**, Nedbalova 1244/10, Praha 4 - Chodov, 14900, CZ

(210) O-513716

---

(111) **344162**  
(220) 21.05.2014  
(320) 21.05.2014  
(442) 05.11.2014  
(151) 11.02.2015  
(730) **SUBITON, spol. s r.o.**, Nedbalova 1244/10, Praha 4 - Chodov, 14900, CZ  
(210) O-513717

---

(111) **344163**  
(220) 21.05.2014  
(320) 21.05.2014  
(442) 05.11.2014  
(151) 11.02.2015  
(730) **SUBITON, spol. s r.o.**, Nedbalova 1244/10, Praha 4 - Chodov, 14900, CZ  
(210) O-513718

---

(111) **344164**  
(220) 21.05.2014  
(320) 21.05.2014  
(442) 05.11.2014  
(151) 11.02.2015  
(730) **SUBITON, spol. s r.o.**, Nedbalova 1244/10, Praha 4 - Chodov, 14900, CZ  
(210) O-513719

---

(111) **344165**  
(220) 22.05.2014  
(320) 22.05.2014  
(442) 05.11.2014  
(151) 11.02.2015  
(730) **Kaufland Warenhandel GmbH & Co. KG**, Rötelstrasse 35, 74172 Neckarsulm, DE  
(210) O-513766  
(590) Barevná

---

(111) **344166**  
(220) 22.05.2014  
(320) 22.05.2014  
(442) 05.11.2014  
(151) 11.02.2015  
(730) **Pivovary Staropramen s.r.o.**, Nádražní 43/84, Praha 5, 15054, CZ  
(210) O-513771

---

(111) **344167**  
(220) 23.05.2014  
(320) 23.05.2014  
(442) 05.11.2014  
(151) 11.02.2015  
(730) **KARA Trutnov, a.s.**, Bohuslavická 84, Trutnov 3, 54103, CZ  
(210) O-513785

---

(111) **344168**  
(220) 23.05.2014  
(320) 23.05.2014  
(442) 05.11.2014  
(151) 11.02.2015  
(730) **Le terroir groupe s.r.o.**, Vejvodova 445/1, Praha 1 - Staré Město, 11000, CZ  
(210) O-513788  
(590) Barevná

---

(111) **344169**  
(220) 23.05.2014  
(320) 23.05.2014  
(442) 05.11.2014



(151) 11.02.2015

(730) **Boček Petr**, Sadová 355, Průhonice, 25243, CZ

(210) O-513789

---

(111) **344170**

(220) 23.05.2014

(320) 23.05.2014

(442) 05.11.2014

(151) 11.02.2015

(730) **Boček Petr**, Sadová 355, Průhonice, 25243, CZ

(210) O-513790

---

(111) **344171**

(220) 26.05.2014

(320) 26.05.2014

(442) 05.11.2014

(151) 11.02.2015

(730) **Jeřábek Tomáš**, Španielova 1306/66, Praha 6 - Řepy, 16300, CZ

(210) O-513794

---

(111) **344172**

(220) 26.05.2014

(320) 26.05.2014

(442) 05.11.2014

(151) 11.02.2015

(730) **Hradecký dentální vzdělávací institut, spol. s r.o.**, Topolová 340/1, Hradec Králové - Slezské Předměstí, 50003, CZ

(210) O-513805

---

(111) **344173**

(220) 03.06.2014

(320) 03.06.2014

(442) 05.11.2014

(151) 11.02.2015

(730) **VOPOL a.s.**, Pomezí 415, Pomezí, 56971, CZ

(210) O-514012

---

(111) **344174**

(220) 09.06.2014

(320) 09.06.2014

(442) 05.11.2014

(151) 11.02.2015

(730) **CZECH BEVERAGE INDUSTRY COMPANY a.s.**, Na Valentince 644/15, Praha 5, 15000, CZ

(210) O-514162

---

(111) **344175**

(220) 09.06.2014

(320) 09.06.2014

(442) 05.11.2014

(151) 11.02.2015

(730) **CZECH BEVERAGE INDUSTRY COMPANY a.s.**, Na Valentince 644/15, Praha 5, 15000, CZ

(210) O-514163

---

(111) **344176**

(220) 10.06.2014

(320) 10.06.2014

(442) 05.11.2014

(151) 11.02.2015

(730) **Pekárna Zlivice s.r.o.**, Zlivice 51, Čížová, 39701, CZ

(210) O-514190

(590) Barevná

---

(111) **344177**

(220) 10.06.2014

---

(320) 10.06.2014

(442) 05.11.2014

(151) 11.02.2015

(730) **PRVNÍ VÝČEPNÍ s.r.o.**, Havlíčkova 7, Uherské Hradiště, 68601, CZ

(210) O-514194

(590) Barevná

---

(111) **344178**

(220) 10.06.2014

(320) 10.06.2014

(442) 05.11.2014

(151) 11.02.2015

(730) **PRVNÍ VÝČEPNÍ s.r.o.**, Havlíčkova 7, Uherské Hradiště, 68601, CZ

(210) O-514195

(590) Barevná

---

(111) **344179**

(220) 10.06.2014

(320) 10.06.2014

(442) 05.11.2014

(151) 11.02.2015

(730) **PRVNÍ VÝČEPNÍ s.r.o.**, Havlíčkova 7, Uherské Hradiště, 68601, CZ

(210) O-514196

(590) Barevná

---

(111) **344180**

(220) 10.06.2014

(320) 10.06.2014

(442) 05.11.2014

(151) 11.02.2015

(730) **PRVNÍ VÝČEPNÍ s.r.o.**, Havlíčkova 7, Uherské Hradiště, 68601, CZ

(210) O-514197

(590) Barevná

---

(111) **344181**

(220) 10.06.2014

(320) 10.06.2014

(442) 05.11.2014

(151) 11.02.2015

(730) **NESTAR International s.r.o.**, Křemenáčová 99/18, Praha 10 - Pitkovice, 10400, CZ

(210) O-514199

---

(111) **344182**

(220) 10.06.2014

(320) 10.06.2014

(442) 05.11.2014

(151) 11.02.2015

(730) **Michalcová Jaroslava**, Havlíčkova 258, Roudnice nad Labem, 41301, CZ

(210) O-514200

---

(111) **344183**

(220) 10.06.2014

(320) 10.06.2014

(442) 05.11.2014

(151) 11.02.2015

(730) **JINPO PLUS a.s.**, Křišťanova 1113/2, Ostrava-Přívoz, 70200, CZ

(210) O-514201

(590) Barevná

---

(111) **344184**

(220) 10.06.2014

(320) 10.06.2014

(442) 05.11.2014

(151) 11.02.2015

(730) **Wow Factor, s.r.o.**, Patevců 483/27, Praha 4, 14900, CZ

(210) O-514203

---

(111) **344185**  
(220) 10.06.2014  
(320) 10.06.2014  
(442) 05.11.2014  
(151) 11.02.2015  
(730) **Wow Factor, s.r.o.**, Patevců 483/27, Praha 4, 14900, CZ  
(210) O-514204

---

(111) **344186**  
(220) 10.06.2014  
(320) 10.06.2014  
(442) 05.11.2014  
(151) 11.02.2015  
(730) **Wow Factor, s.r.o.**, Patevců 483/27, Praha 4, 14900, CZ  
(210) O-514205  
(590) Barevná

---

(111) **344187**  
(220) 17.06.2014  
(320) 17.06.2014  
(442) 05.11.2014  
(151) 11.02.2015  
(730) **Nero Trade s.r.o.**, Vodňanská 1419, Praha 9 - Kyje, 19800, CZ  
(210) O-514338

---

(111) **344188**  
(220) 17.06.2014  
(320) 17.06.2014  
(442) 05.11.2014  
(151) 11.02.2015  
(730) **Nero Trade s.r.o.**, Vodňanská 1419, Praha 9 - Kyje, 19800, CZ  
(210) O-514339

---

(111) **344189**  
(220) 17.06.2014  
(320) 17.06.2014  
(442) 05.11.2014  
(151) 11.02.2015  
(730) **Nero Trade s.r.o.**, Vodňanská 1419, Praha 9 - Kyje, 19800, CZ  
(210) O-514341

---

(111) **344190**  
(220) 17.06.2014  
(320) 17.06.2014  
(442) 05.11.2014  
(151) 11.02.2015  
(730) **Nero Trade s.r.o.**, Vodňanská 1419, Praha 9 - Kyje, 19800, CZ  
(210) O-514342

---

(111) **344191**  
(220) 17.06.2014  
(320) 17.06.2014  
(442) 05.11.2014  
(151) 11.02.2015  
(730) **Angelini Pharma Česká republika s.r.o.**, Páteřní 1216/7, Brno, 63500, CZ  
(210) O-514348

---

(111) **344192**  
(220) 18.06.2014  
(320) 18.06.2014  
(442) 05.11.2014  
(151) 11.02.2015  
(730) **JUTTA, s.r.o.**, Na Luhách 3420/12, Ústí nad Labem, 40001, CZ  
(210) O-514371

---

(111) **344193**  
(220) 18.06.2014  
(320) 18.06.2014  
(442) 05.11.2014  
(151) 11.02.2015  
(730) **JUTTA, s.r.o.**, Na Luhách 3420/12, Ústí nad Labem město, centrum, 40001, CZ  
(210) O-514372  
(590) Barevná

---

(111) **344194**  
(220) 18.06.2014  
(320) 18.06.2014  
(442) 05.11.2014  
(151) 11.02.2015  
(730) **JUTTA, s.r.o.**, Na Luhách 3420/12, Ústí nad Labem město, centrum, 40001, CZ  
(210) O-514373

---

(111) **344195**  
(220) 18.06.2014  
(320) 18.06.2014  
(442) 05.11.2014  
(151) 11.02.2015  
(730) **JUTTA, s.r.o.**, Na Luhách 3420/12, Ústí nad Labem město, centrum, 40001, CZ  
(210) O-514374

---

(111) **344196**  
(220) 18.06.2014  
(320) 18.06.2014  
(442) 05.11.2014  
(151) 11.02.2015  
(730) **JUTTA, s.r.o.**, Na Luhách 3420/12, Ústí nad Labem město, centrum, 40001, CZ  
(210) O-514375

---

(111) **344197**  
(220) 24.06.2014  
(320) 24.06.2014  
(442) 05.11.2014  
(151) 11.02.2015  
(730) **Dvořák & Lád Companies a.s.**, Bubenská 421/3, Praha 7, 17000, CZ  
(210) O-514507

---

(111) **344198**  
(220) 26.06.2014  
(320) 26.06.2014  
(442) 17.09.2014  
(151) 11.02.2015  
(730) **Hügli Food s.r.o.**, Nádražní 426, Zásmyky, 28144, CZ  
(210) O-514544  
(590) Barevná

---

(111) **344199**  
(220) 09.07.2014  
(320) 09.07.2014  
(442) 05.11.2014  
(151) 11.02.2015  
(730) **Unilever N.V.**, Weena 455, 3013 AL, Rotterdam, NL  
(210) O-514928

---

(111) **344200**  
(220) 09.07.2014  
(320) 09.07.2014  
(442) 05.11.2014

(151) 11.02.2015  
(730) **Unilever N.V.**, Weena 455, 3013 AL, Rotterdam, NL  
(210) O-514929

(730) **Seznam.cz, a.s.**, Radlická 3294/10, Praha 5, 15000, CZ  
(210) O-515077  
(590) Barevná

(111) **344201**  
(220) 09.07.2014  
(320) 09.07.2014  
(442) 05.11.2014  
(151) 11.02.2015  
(730) **Unilever N.V.**, Weena 455, 3013 AL, Rotterdam, NL  
(210) O-514930

(111) **344209**  
(220) 16.07.2014  
(320) 16.07.2014  
(442) 05.11.2014  
(151) 11.02.2015  
(730) **Seznam.cz, a.s.**, Radlická 3294/10, Praha 5, 15000, CZ  
(210) O-515078  
(590) Barevná

(111) **344202**  
(220) 09.07.2014  
(320) 09.07.2014  
(442) 05.11.2014  
(151) 11.02.2015  
(730) **Unilever N.V.**, Weena 455, 3013 AL, Rotterdam, NL  
(210) O-514931

(111) **344210**  
(220) 16.07.2014  
(320) 16.07.2014  
(442) 05.11.2014  
(151) 11.02.2015  
(730) **Seznam.cz, a.s.**, Radlická 3294/10, Praha 5, 15000, CZ  
(210) O-515079  
(590) Barevná

(111) **344203**  
(220) 09.07.2014  
(320) 09.07.2014  
(442) 05.11.2014  
(151) 11.02.2015  
(730) **Unilever N.V.**, Weena 455, 3013 AL, Rotterdam, NL  
(210) O-514932

(111) **344211**  
(220) 16.07.2014  
(320) 16.07.2014  
(442) 05.11.2014  
(151) 11.02.2015  
(730) **Seznam.cz, a.s.**, Radlická 3294/10, Praha 5, 15000, CZ  
(210) O-515080  
(590) Barevná

(111) **344204**  
(220) 10.07.2014  
(320) 10.07.2014  
(442) 05.11.2014  
(151) 11.02.2015  
(730) **Petr Fiala-velkoobchod s drogerií s.r.o.**, Hlavní 74/12, Dalovice, 36263, CZ  
(210) O-514959

(111) **344212**  
(220) 22.07.2014  
(320) 22.07.2014  
(442) 05.11.2014  
(151) 11.02.2015  
(730) **PARZLICH s.r.o.**, nám. Míru 1217, Hulín, 76824, CZ  
(210) O-515181

(111) **344205**  
(220) 10.07.2014  
(320) 10.07.2014  
(442) 05.11.2014  
(151) 11.02.2015  
(730) **AC 24 s.r.o.**, Jaurisova 515/4, Praha 4 - Michle, 140 00, CZ  
(210) O-514968

(111) **344213**  
(220) 22.07.2014  
(320) 22.07.2014  
(442) 05.11.2014  
(151) 11.02.2015  
(730) **Aminostar s.r.o.**, Loukov 55, Loukov u Mnichova Hradiště, 29411, CZ  
(210) O-515192

(111) **344206**  
(220) 10.07.2014  
(320) 10.07.2014  
(442) 05.11.2014  
(151) 11.02.2015  
(730) **SAZKA a.s.**, K Žižkovu 851, Praha 9, 19093, CZ  
(210) O-514974

(111) **344214**  
(220) 25.07.2014  
(320) 25.07.2014  
(442) 05.11.2014  
(151) 11.02.2015  
(730) **iStyle CZ, s.r.o.**, Revoluční 1003/3, Praha 1, 11000, CZ  
(210) O-515289

(111) **344207**  
(220) 16.07.2014  
(320) 16.07.2014  
(442) 05.11.2014  
(151) 11.02.2015  
(730) **Dubná Soňa MVDr.**, Zelenečská 42, Praha 9, 19800, CZ  
(210) O-515071

(111) **344215**  
(220) 29.07.2014  
(320) 29.07.2014  
(442) 05.11.2014  
(151) 11.02.2015  
(730) **Malý Michal**, Katusická 665/6, Praha 9, 19000, CZ  
**Malá Sabine**, Buková 2525/20, Praha 3, 13000, CZ  
(210) O-515373

(111) **344208**  
(220) 16.07.2014  
(320) 16.07.2014  
(442) 05.11.2014  
(151) 11.02.2015

(111) **344216**  
(220) 29.07.2014

(320) 29.07.2014  
(442) 05.11.2014  
(151) 11.02.2015  
(730) **Malý Michal**, Katusická 665/6, Praha 9, 19000, CZ  
**Malá Sabine**, Buková 2525/20, Praha 3, 13000, CZ  
(210) O-515374

(320) 19.08.2014  
(442) 05.11.2014  
(151) 11.02.2015  
(730) **FC Hradec Králové, a.s.**, Úprkova 473/1, Hradec Králové, 50009, CZ  
(210) O-515820  
(590) Barevná

(111) **344217**  
(220) 31.07.2014  
(320) 31.07.2014  
(442) 05.11.2014  
(151) 11.02.2015  
(730) **Rataj Josef**, Alej Svobody 882/60, Plzeň, 32300, CZ  
(210) O-515428

(111) **344225**  
(220) 28.08.2014  
(320) 28.08.2014  
(442) 05.11.2014  
(151) 11.02.2015  
(730) **Pelánková Jelena**, K parku 268, Nupaky u Prahy, 25101, CZ  
(210) O-516023  
(590) Barevná

(111) **344218**  
(220) 04.08.2014  
(320) 04.08.2014  
(442) 05.11.2014  
(151) 11.02.2015  
(730) **Soukalová Adriana**, Zámecká 10, Troubsko, 66441, CZ  
(210) O-515480

(111) **344226**  
(220) 29.08.2014  
(320) 29.08.2014  
(442) 05.11.2014  
(151) 11.02.2015  
(730) **Navíga 4, s.r.o.**, Pobřežní 46/249, Praha 8, 18800, CZ  
(210) O-516059

(111) **344219**  
(220) 06.08.2014  
(320) 06.08.2014  
(442) 05.11.2014  
(151) 11.02.2015  
(730) **WELL Group a.s.**, Tusarova 1179/37, Praha 7 - Holešovice, 17000, CZ  
(210) O-515561

(111) **344227**  
(220) 29.08.2014  
(320) 29.08.2014  
(442) 05.11.2014  
(151) 11.02.2015  
(730) **VARS BRNO a.s.**, Kroftova 3167/80c, Brno Žabovřesky, 61600, CZ  
(210) O-516061

(111) **344220**  
(220) 06.08.2014  
(320) 06.08.2014  
(442) 05.11.2014  
(151) 11.02.2015  
(730) **EFKO - karton, s.r.o.**, Dolní 347, Nové Veselí, 59214, CZ  
(210) O-515563  
(590) Barevná

(111) **344228**  
(220) 03.09.2014  
(320) 03.09.2014  
(442) 05.11.2014  
(151) 11.02.2015  
(730) **Hruška Jakub Ing., Mgr.**, Mšenská 3922, Jablonec nad Nisou, 46604, CZ  
**Hruška Václav Mgr.**, Mšenská 3922, Jablonec nad Nisou, 46604, CZ  
(210) O-516137

(111) **344221**  
(220) 06.08.2014  
(320) 06.08.2014  
(442) 05.11.2014  
(151) 11.02.2015  
(730) **EFKO - karton, s.r.o.**, Dolní 347, Nové Veselí, 59214, CZ  
(210) O-515564

(111) **344229**  
(220) 03.09.2014  
(320) 03.09.2014  
(442) 05.11.2014  
(151) 11.02.2015  
(730) **Tarsago Česká republika, s.r.o.**, V Celnici 1031, Praha 1, 11000, CZ  
**PPL CZ s.r.o.**, K Borovému 99, Jazlovce, 25101, CZ  
(210) O-516142

(111) **344222**  
(220) 12.08.2014  
(320) 12.08.2014  
(442) 05.11.2014  
(151) 11.02.2015  
(730) **SynergyCon a.s.**, Václavské náměstí 808/66, Praha 1, 11000, CZ  
(210) O-515673

(111) **344230**  
(220) 03.09.2014  
(320) 03.09.2014  
(442) 05.11.2014  
(151) 11.02.2015  
(730) **Česká republika - Ministerstvo vnitra**, Nad Štolou 936/3, Praha 7, 17034, CZ  
(210) O-516143

(111) **344223**  
(220) 18.08.2014  
(320) 18.08.2014  
(442) 05.11.2014  
(151) 11.02.2015  
(730) **BAHAL ČR a.s.**, Na Výsluní 201/13, Praha 10, 10000, CZ  
(210) O-515780

(111) **344231**  
(220) 03.09.2014  
(320) 03.09.2014  
(442) 05.11.2014  
(151) 11.02.2015  
(730) **Česká republika - Ministerstvo vnitra**, Nad Štolou 936/3, Praha 7, 17034, CZ  
(210) O-516144

(111) **344224**  
(220) 19.08.2014

---

(111) **344232**  
(220) 03.09.2014  
(320) 03.09.2014  
(442) 05.11.2014  
(151) 11.02.2015  
(730) **Česká republika - Ministerstvo vnitra**, Nad Štolou 936/3, Praha, 17034, CZ  
(210) O-516145

---

(111) **344233**  
(220) 03.09.2014  
(320) 03.09.2014  
(442) 05.11.2014  
(151) 11.02.2015  
(730) **Česká republika - Ministerstvo vnitra**, Nad Štolou 936/3, Praha 7, 17034, CZ  
(210) O-516146

---

(111) **344234**  
(220) 04.09.2014  
(320) 04.09.2014  
(442) 05.11.2014  
(151) 11.02.2015  
(730) **Onapharm, s.r.o.**, Nová cesta 1550/17, Praha 4, 14000, CZ  
(210) O-516196  
(590) Barevná

---

(111) **344235**  
(220) 04.09.2014  
(320) 04.09.2014  
(442) 05.11.2014  
(151) 11.02.2015  
(730) **Astrosat Media s.r.o.**, Přátelství 986, Praha 10 - Uhřetěves, 10401, CZ  
(210) O-516198

---

(111) **344236**  
(220) 04.09.2014  
(320) 04.09.2014  
(442) 05.11.2014  
(151) 11.02.2015  
(730) **Astrosat Media s.r.o.**, Přátelství 986, Praha 10 - Uhřetěves, 10401, CZ  
(210) O-516199

---

(111) **344237**  
(220) 04.09.2014  
(320) 04.09.2014  
(442) 05.11.2014  
(151) 11.02.2015  
(730) **WHITMAN'S s.r.o.**, Vinopalnická 668, Praha 8, 18000, CZ  
(210) O-516207

---

(111) **344238**  
(220) 05.09.2014  
(320) 05.09.2014  
(442) 05.11.2014  
(151) 11.02.2015  
(730) **Smart Fun s.r.o.**, Novodvorská 136, Praha 4, 14200, CZ  
(210) O-516231

---

(111) **344239**  
(220) 05.09.2014  
(320) 05.09.2014  
(442) 05.11.2014  
(151) 11.02.2015  
(730) **Štrba Martin**, Chlum 166, Křemže, 38203, CZ

(210) O-516240

---

(111) **344240**  
(220) 08.09.2014  
(320) 08.09.2014  
(442) 05.11.2014  
(151) 11.02.2015  
(730) **Profauna s.r.o.**, Slovenská 2134, Sokolov, 35601, CZ  
(210) O-516266

---

(111) **344241**  
(220) 08.09.2014  
(320) 08.09.2014  
(442) 05.11.2014  
(151) 11.02.2015  
(730) **Pas a pas s.r.o.**, Řehořova 1041/50, Praha 3, 13000, CZ  
(210) O-516272

---

(111) **344242**  
(220) 15.09.2014  
(320) 15.09.2014  
(442) 05.11.2014  
(151) 11.02.2015  
(730) **DENDRIT Consulting, s.r.o.**, U Koželuhů 5492/21, Jihlava, 58601, CZ  
(210) O-516404

---

(111) **344243**  
(220) 16.09.2014  
(320) 16.09.2014  
(442) 05.11.2014  
(151) 11.02.2015  
(730) **Ztracené dítě o.s.**, Hněvkovská 1241/34, Praha 4, 14800, CZ  
(210) O-516447  
(590) Barevná

---

(111) **344244**  
(220) 22.09.2014  
(320) 22.09.2014  
(442) 05.11.2014  
(151) 11.02.2015  
(730) **Výbor dobré vůle-Nadace Olgy Havlové**, Senovážné náměstí 994/2, Praha 1 - Nové Město, 11000, CZ  
(210) O-516556  
(590) Barevná

---

(111) **344245**  
(220) 22.09.2014  
(320) 22.09.2014  
(442) 05.11.2014  
(151) 11.02.2015  
(730) **Výbor dobré vůle-Nadace Olgy Havlové**, Senovážné náměstí 994/2, Praha 1 - Nové Město, 11000, CZ  
(210) O-516557  
(590) Barevná

---

(111) **344246**  
(220) 21.10.2014  
(320) 21.10.2014  
(442) 05.11.2014  
(151) 11.02.2015  
(730) **pragmatel s.r.o.**, Rečkova 1652/4, Praha 3, 13000, CZ  
(210) O-516568  
(590) Barevná

---

(111) **344247**  
(220) 22.09.2014

(320) 22.09.2014

(442) 05.11.2014

(151) 11.02.2015

(730) **Vysoká škola báňská-Technická univerzita Ostrava**, 17. listopadu 15,  
Ostrava-Poruba, 70833, CZ

(210) O-516575

(590) Barevná

---

(111) **344248**

(220) 23.09.2014

(320) 23.09.2014

(442) 05.11.2014

(151) 11.02.2015

(730) **My-Chilli, s.r.o.**, Rerychova 1081/2, Brno, Bystrc, 63500, CZ

(210) O-516589

---

### **Přehled zápisů ochranných známek se změnou ve vztahu ke zveřejněným přihláškám**

Kapitola obsahuje údaje o ochranných známkách zapsaných na základě ustanovení § 28 odst. 1 zákona č. 441/2003 Sb., u kterých došlo ke změně údajů oproti zveřejněné přihlášce ochranné známky.

Číselný přehled
344138

### Zápisy ochranných známek se změnou ve vztahu ke zveřejněným přihláškám

(111) **344138**  
(220) 21.03.2007  
(320) 21.03.2007  
(442) 01.07.2009  
(151) 11.02.2015  
(540)

**KITTELŮV KRAJ**

(730) **STYLE BOHEMIA s.r.o.**, Zásada 207, Zásada, 46825, CZ  
**Ing. Jan Verl**, B. Němcové 42, Jablonec nad Nisou, 46604, CZ

(740) Ing. Dana Bublíková, Turistická 28, Jablonec nad Nisou, 46606  
(510) (16) psací stroje ; (43) služby zajišťující stravování, příprava nápojů,  
rezervace ubytování, zejména prostřednictvím cestovních kanceláří a  
zprostředkovatelů.  
(511) 16, 43  
(210) O-446676

---





## Obnovy zápisu ochranných známek

(111) **93653**  
(220) 25.06.1925  
(151) 25.09.1925  
(540)

### LYBAR

(730) **ALTSTAEDTER INVESTMENTS a.s.**, Radlická 180/50, Praha 5, 15000, CZ  
(740) **KOREJZOVÁ & SPOL.**, v.o.s., JUDr. Petra Korejzová, Korunní 810/104 E, Praha 10, 10100  
(510) Chemické výrobky; barviva; farmaceutické přípravky, prostředky na hubení škůdců.  
(511) 1, 2, 5  
(210) O-4944

(111) **156219**  
(220) 10.03.1965  
(151) 12.05.1965  
(540)

### ABESON

(730) **Enaspol a.s.**, Velvěty 79, Rtyně nad Bílinou, 41501, CZ  
(740) JUDr. Pavel Mareček, Vaničkova 1070/1070/29, Ústí nad Labem, 40001  
(510) (1) textilní a kožedělné pomocné přípravky.  
(511) 1  
(210) O-33695

(111) **156403**  
(220) 02.08.1965  
(151) 07.10.1965  
(540)

### ALBERTO VO5

(730) **Alberto-Culver International, Inc., a corporation of Delaware**, 700 Sylvan Avenue, Englewood Cliffs, 07632, NJ, US  
(740) Baker & McKenzie v.o.s., advokátní kancelář, JUDr. Jiří Čermák, advokát, Klimentská 46/1216, Praha 1, 11002  
(510) (3) spraye na vlasy.  
(511) 3  
(210) O-34909

(111) **156408**  
(220) 14.09.1965  
(151) 07.10.1965  
(540)

### CHEPOS

(730) **CHEPOS a.s.**, Národní 60/28, Praha 1 - Nové Město, 11000, CZ  
(740) Ing. Dohnal Jiří, patentový zástupce, Nedbalova 29, Brno, 62300  
(510) Stroje a zařízení pro chemický průmysl, zejména teplosměnné aparáty, nádobovité aparáty pro všechny tlaky a teploty, stojaté aparáty patrové, zejména kolony, dále filtry beztlakové, tlakové i vakuové, extrakční aparáty, odstředivé oddělovací aparáty, různé speciální aparáty, například vakuové sublimátory apod., zařízení výroby umělých hmojiv, zařízení na výrobu syntetického plynu a technických plynů, petrochemická zařízení, zejména pro výrobu plastů, syntetických vláken, organických kyselin, průmyslových sazí, kotle, například na odpadní teplo, včetně zařízení na úpravu napájecí vody, trubkové pece, zařízení na výrobu dálkového plynu, zvláště vyvíječe plynu, zařízení chemické části koksoven, stroje a zařízení pro zpracování pryže, pryžových směsí a plastických hmot, jakož i předměty z nich, nádrže všech velikostí na kapaliny a plyny, potrubí, dopravníky.  
(511) 6, 7, 8, 9, 11, 12  
(210) O-35195

(111) **156453**  
(220) 11.06.1965  
(151) 13.01.1966  
(540)

### FLUORA

(730) **GlaxoSmithKline, s.r.o.**, Hvězdova 1734/2c, Praha 4 Nusle, 14000, CZ  
(740) **KOREJZOVÁ & SPOL.**, v.o.s., JUDr. Petra Korejzová, Korunní 810/104 E, Praha 10, 10100  
(510) (3) zubní pasta.

(511) 3  
(210) O-34474

(111) **156672**  
(220) 06.11.1965  
(151) 16.05.1966  
(540)

### RYVALON

(730) **Synthesia, a.s.**, Semtín 103, Pardubice, 53002, CZ  
(740) **PATENTSERVIS Praha a.s.**, Na Podkovce 281/10, Praha 4, 14700  
(510) Barviva všeho druhu.  
(511) 2, 3  
(210) O-35634

(111) **156939**  
(220) 02.08.1965  
(151) 07.09.1966  
(540)

### VO 5

(730) **Alberto-Culver International, Inc., a corporation of Delaware**, 700 Sylvan Avenue, Englewood Cliffs, 07632, NJ, US  
(740) Baker & McKenzie v.o.s., advokátní kancelář, JUDr. Jiří Čermák, advokát, Klimentská 46/1216, Praha 1, 11002  
(510) (3) koncentrované přípravky pro pěstění vlasů a přípravky pro ošetřování vlasů a pokožky, obsahující lanolin.  
(511) 3  
(210) O-34910

(111) **160463**  
(220) 02.08.1965  
(151) 19.08.1971  
(540)



(730) **Alberto-Culver International, Inc., a corporation of Delaware**, 700 Sylvan Avenue, Englewood Cliffs, 07632, NJ, US  
(740) Baker & McKenzie v.o.s., advokátní kancelář, JUDr. Jiří Čermák, advokát, Klimentská 46/1216, Praha 1, 11002  
(510) (3) šampony na vlasy.  
(511) 3  
(210) O-34911

(111) **162807**  
(220) 11.09.1975  
(151) 09.04.1976  
(540)

**NOXZEMA**

(730) **Alberto-Culver USA, Inc.**, 700 Sylvan Avenue, Englewood Cliffs, 07632, NJ, US  
(740) Baker & McKenzie v.o.s., advokátní kancelář, JUDr. Jiří Čermák, advokát, Klimentská 46/1216, Praha 1, 11002  
(510) (3) krém na pokožku, práškový mastek, (klouzek), zubní pasta; (5) projímadlo v tabletách, šamponový přípravek.  
(511) 3, 5  
(210) O-48855

(111) **185306**  
(220) 11.04.1995  
(151) 30.05.1995  
(540)

**AQUA MARIA**

(730) **Marienbad Waters a. s.**, Anglická čp. 271, Mariánské Lázně, 35301, CZ  
(740) Ing. Pavel Reichel, Lopatecká 14, Praha 4, 14700  
(510) (32) stolní minerální voda.  
(511) 32  
(210) O-99213

(111) **185756**  
(220) 04.04.1995  
(151) 15.06.1995  
(540)

**THYMOLIN**

(730) **GlaxoSmithKline, s.r.o.**, Hvězdova 1734/2c, Praha 4 Nusle, 14000, CZ  
(740) KOREJZOVÁ & SPOL., v.o.s., JUDr. Petra Korejzová, Korunní 810/104 E, Praha 10, 10100  
(510) (3) zubní pasty a prášky, ústní vody, výrobky pro ústní hygienu, mýdla.  
(511) 3  
(210) O-98903

(111) **187088**  
(220) 10.05.1995  
(151) 03.08.1995  
(540)

**broKING**

(730) **broKING, s.r.o.**, Fügnerovo náměstí 1807/2, Praha 2, 12000, CZ  
(740) Ing. Jupa Francis, patentový zástupce, Měchenická 4, Praha 4, 14100  
(510) Obchodování s cennými papíry, vydávání cenných papírů; zprostředkovatelská činnost v oblasti financování a investic; činnost organizačních a ekonomických poradců; poradenská činnost ve věcech týkajících se cenných papírů.  
(511) 35, 36, 42  
(210) O-100028

(111) **187123**  
(220) 24.03.1995  
(151) 18.08.1995  
(540)



(730) **Meffert AG Farbwerke**, Sandweg 15, Bad Kreuznach, 55543, DE  
(740) PATENTSERVIS Praha a.s., Na Podkovce 281/10, Praha 4, 14700  
(510) Disperzní barvy, plně a tónovací barvy, barvy na podlahy a střechy, omítka ze syntetických pryskyřic, penetrační prostředky, tapetovací materiály, tapety, renovační produkty jako štukovací materiály, tmely, kyty, těsnící a spárovací hmoty, montážní pěny, izolační a asanační materiály, lepidla na podlahy, stěny, stropy, lepidla univerzální, základní nátěrové hmoty, laky barevné, bílé, bezbarvé a speciální, ředidlové, akrylátové, ředitelné vodou, laky ve spreji, nátěry na dřevo, dekorační nátěry, ředidla, stropní obkladové desky, zateplovací systémy, profesionální nářadí pro malířské, natěračské a tapetářské práce.  
(511) 1, 2, 8, 16, 17, 19, 21, 27  
(210) O-98609

(111) **187214**  
(220) 13.07.1995  
(151) 19.09.1995  
(540)



(730) **SOLARTEC HOLDING a.s.**, Televizní 2618, Rožnov pod Radhoštěm, 75661, CZ  
(740) Jiří Effmert, patentový zástupce, Družstevní 1424/12, Říčany, 25101  
(510) (9) fotovoltaické solární články a fotovoltaické solární systémy, přístroje k záznamu času, přístroje k záznamu, reprodukci, zesilování, příjmu, přenosu zvuku, přístroje k nabíjení akumulátorových baterií, přístroje interkomunikační, přístroje a nástroje početnické, přístroje poplašné; (11) ventilátory, přístroje na ohřívání vody, na cirkulaci vody, na čerpání vody a jejich regulační příslušenství, přístroje pro chlazení, přístroje s výhřevnými plochami, chladničky, ledničky; (28) hračky; (42) služby v oblasti použití fotovoltaických solárních článků a jejich aplikací.  
(511) 9, 11, 28, 42  
(210) O-102005

(111) **187215**  
(220) 13.07.1995  
(151) 19.09.1995  
(540)

**SOLARTEC**

(730) **SOLARTEC HOLDING a.s.**, Televizní 2618, Rožnov pod Radhoštěm, 75661, CZ  
(740) Jiří Effmert, patentový zástupce, Družstevní 1424/12, Říčany, 25101  
(510) (9) fotovoltaické solární články a fotovoltaické solární systémy, přístroje k záznamu času, přístroje k záznamu, reprodukci, zesilování, příjmu,

přenosu zvuku, přístroje k nabíjení akumulátorových baterií, přístroje interkomunikační, přístroje a nástroje početnické, přístroje poplašné; (11) ventilátory, přístroje na ohřívání vody, na cirkulaci vody, na čerpání vody a jejich regulační příslušenství, přístroje pro chlazení, přístroje s výhřevnými plochami, chladničky, ledničky; (28) hračky; (42) služby v oblasti použití fotovoltaických solárních článků a jejich aplikací.

(511) 9, 11, 28, 42  
(210) O-102006

(111) **191576**  
(220) 27.02.1995  
(151) 25.06.1996  
(540)

### SEAGRAM'S

(730) **Pernod Ricard USA, LLC**, 100 Manhattanville Road, Purchase, NY, US  
(740) PATENTSERVIS Praha a.s., Na Podkovce 281/10, Praha 4, 14700  
(510) (33) vína, lihoviny, likéry.  
(511) 33  
(210) O-97775

(111) **191592**  
(220) 03.03.1995  
(151) 25.06.1996  
(540)

# Katka

(730) **BURDA Praha, spol. s r.o.**, Přemyslovská 2845/43, Praha 3, 13000, CZ  
(510) (16) časopis; (41) nakladatelství.  
(511) 16, 41  
(210) O-97973

(111) **191615**  
(220) 16.03.1995  
(151) 25.06.1996  
(540)

# HERBAVERG

(730) **3K s.r.o.**, Počernická 513/56, Praha 10, 11000, CZ  
(740) Advokátní kancelář Krejčík & Partneři, JUDr. Vladimír Krejčík, Anglická 414/28, Praha 2, 12000

(510) (3) čisticí, prací, mycí a avivážní prostředky a kosmetické výrobky, zejména koupelové pěny, tělové šampony, dětské šampony, dětské koupelové pěny, tekutá mýdla, olejové lázně, kondicionery, dětské oleje, tělová mléka, pleťová mléka, krémy a mazání, masážní krémy, řasenky, maskary, make-upy, pudry, rtěnky, pleťové a vlasové vody, gely po holení, voňavky a kolínské vody, pěny na holení, opalovací přípravky, např. oleje a mléka, přípravky po opalování, fixatéry na vlasy, trvalá ondulace, odličovací přípravky, tekuté píský; (5) bylinné a medicínské čaje a směsi, bylinné tinktury a vody.

(511) 3, 5  
(210) O-98332

(111) **191680**  
(220) 15.08.1995  
(151) 25.06.1996  
(540)

# FOKUS

OPTIK

(730) **FOKUS optik a. s.**, Třeboradická 1110/51, Praha 8, 18200, CZ  
(740) Ing. Francis Jupa, Měchenická 4/2554, Praha 4, 14100  
(510) (3) čisticí přípravky na brýle, přípravky na údržbu kontaktních čoček; (9) oční optika, zejména brýlové obruby, brýlová skla a kontaktní čočky, sluneční a sportovní brýle, řetízky a šňůry na brýle, pouzdra na brýle, lupy, dalekohledy, kukátka, drobnohledy; (10) oftalmologické přístroje.  
(511) 3, 9, 10  
(210) O-102847

(111) **191681**  
(220) 15.08.1995  
(151) 25.06.1996  
(540)

# FOKUS

(730) **FOKUS optik a. s.**, Třeboradická 1110/51, Praha 8, 18200, CZ  
(740) Ing. Francis Jupa, Měchenická 4/2554, Praha 4, 14100  
(510) (3) čisticí přípravky na brýle, přípravky na údržbu kontaktních čoček; (9) oční optika, zejména brýlové obruby, brýlová skla a čočky, sluneční a sportovní brýle, řetízky a šňůry na brýle, pouzdra na brýle, lupy, dalekohledy, kukátka, drobnohledy, oftalmologické přístroje, kontaktní čočky.  
(511) 3, 9  
(210) O-102848

(111) **192398**  
(220) 14.04.1995  
(151) 24.07.1996  
(540)

# AGRIMEX

(730) **AGRIMEX Vestec a.s.**, Hlavní 199, Panenské Břežany, 25070, CZ  
(740) Šachta, Zmeškal & partneři, Ing. Kratochvíl Václav, Radlická 28/663, Praha 5, 15000  
(510) (29) mražené potraviny, zejména ovoce, zelenina, zeleninové směsi, maso, ryby, drůbež, zvěřina, mražené hotové pokrmy, konzervované potraviny,

zejména ovoce, zelenina, zeleninové směsi, maso, ryby, drůbež, zvěřina, zavařeniny, rosoly; (30) zmrzliny, mražené ovocné a smetanové krémy, med, cukrovinky, jemné pečivo a koření; (31) krmivo pro zvířata, čerstvé potraviny, zejména ovoce, zelenina.

(511) 29, 30, 31  
(210) O-99348

(111) **192422**  
(220) 26.04.1995  
(151) 25.07.1996  
(540)



(730) **HARICOM, spol. s r.o.**, Koněvova 2755/65a, Praha 3 - Žižkov, 13000, CZ  
(740) Ing. Jupa Francis, patentový zástupce, Měchenická 4, Praha 4, 14100  
(510) (8) nářadí pro montáž telekomunikačních zařízení; (9) přístroje pro bezdrátovou sdělovací techniku včetně telekomunikačních a dalších slaboproudých zařízení a systémů, počítačových sítí a satelitních systémů, telekomunikační a další slaboproudá zařízení jako pobočkové telefonní ústředny a jejich obslužná zařízení včetně tarifikačních zařízení, koncová telekomunikační zařízení jako telefony, záznamníky, faxy, sekretářské soupravy, bezšňůrové telefony a zařízení kombinovaná, zařízení pro zabezpečování objektů, neveřejné radiokomunikační sítě jako radioreleové televizní a telefonní spoje, pegingová zařízení, optické přístroje včetně promítačů obrazu a zvětšovacích přístrojů, přístroje pro záznam a reprodukci mluveného slova a obrazu, zapisovací pokladny, výpočetní technika všeho druhu včetně software, telekomunikační materiál jako kabely, zástrčky, zásuvky, přepěťové ochrany; (10) zdravotnické přístroje a pomůcky zejména pro rehabilitační účely; (16) kancelářské potřeby a zařízení, skartovací zařízení, kalkulátory, diáře, databanky; (35) zprostředkování obchodních záležitostí v uvedených oborech; (36) obstaravatelské služby v uvedených oborech; (37) komplexní montáž, výstavba, údržba a opravy telekomunikačních a dalších slaboproudých zařízení a systémů včetně počítačových sítí a satelitních systémů; (38) služby v oblasti spojů zejména telekomunikačních; (42) projektování telekomunikačních a dalších slaboproudých zařízení a systémů včetně počítačových sítí a satelitních systémů, poradenská činnost.

(511) 8, 9, 10, 16, 35, 36, 37, 38, 42  
(210) O-99700

(111) **192543**  
(220) 19.09.1995  
(151) 25.07.1996  
(540)



(730) **Digrom Industries N.V.**, Leenbosstraat 1, Ardoole, BE  
(740) HALAXOVÁ & HALAXOVÁ, TETRAPAT, RNDr. Zdeňka Halaxová, Dukelská 891/4, Olomouc, 77200  
(510) (29) polotovary a hotová jídla.

(511) 29  
(210) O-104000

(111) **193082**  
(220) 14.03.1995  
(151) 22.08.1996  
(540)

### SOLITER, a.s.

(730) **SOLITER, a. s.**, Nádražní 10/148, Jablonec nad Nisou, 46601, CZ  
(740) Mgr. Kamil Kolátor, Dolní nám. 5, Jablonec nad Nisou, 46601  
(510) (14) vzácné kovy a jejich slitiny a výrobky z těchto látek nebo z plátovaných kovů, klenoty, bižuterie, drahokamy; (40) slévání drahých kovů, zlatnictví a stříbřnictví, klenotnictví a kovotepectví (výroba zlatých a stříbrných šperků).

(511) 14, 40  
(210) O-98259

(111) **193083**  
(220) 14.03.1995  
(151) 22.08.1996  
(540)

### SOLITER

(730) **SOLITER, a. s.**, Nádražní 10/148, Jablonec nad Nisou, 46601, CZ  
(740) Mgr. Kamil Kolátor, Dolní nám. 5, Jablonec nad Nisou, 46601  
(510) (14) vzácné kovy a jejich slitiny a výrobky z těchto látek nebo z plátovaných kovů, klenoty, bižuterie, drahokamy; (40) slévání drahých kovů, zlatnictví a stříbřnictví, klenotnictví a kovotepectví (výroba zlatých a stříbrných šperků).

(511) 14, 40  
(210) O-98260

(111) **193131**  
(220) 18.05.1995  
(151) 22.08.1996  
(540)



(730) **FRAMAX s. r. o.**, Slavičkova 1686, Sokolov, 35605, CZ  
(510) (6) zámečnické výrobky z kovu, lana kovová; (7) zdvihadla a zdvihací zařízení, zdviháky a vrátky; (8) zdvihadla, zdviháky a zdvihací zařízení ruční a na ruční pohon; (37) údržba a opravy zvhacích zařízení, jako např. jeřábů, výtahů, montážních plošin a zdvihadel ručních i na motorový pohon, úprava ocelových konstrukcí zejména pro zdvihadla; (41) pořádání a provádění kursů, školení a instruktáží jeřábníků, vazačů, obsluhovatelů montážních plošin, dozorců výtahů, osob odpovědných za tato zařízení a řidičů motorových vozíků, lektorská činnost v těchto oborech; (42) odborné technické revize a revizní zkoušky zdvihacích zařízení, odborné prohlídky ocelových konstrukcí, zejména pro montáž zdvihacích zařízení.

(511) 6, 7, 8, 37, 41, 42  
(210) O-100356

(111) **193217**  
(220) 28.06.1995  
(151) 22.08.1996  
(540)

### VITALI

(730) **STYL, družstvo pro chemickou výrobu**, Václavské náměstí 831/21, Praha 1, 11000, CZ  
(740) Müller Václav, patentový zástupce, Filipova 2016, Praha 4, 14800  
(510) (3) kosmetické výrobky.  
(511) 3  
(210) O-101626

(111) **193218**  
(220) 28.06.1995  
(151) 22.08.1996  
(540)

### FEMINEX

(730) **STYL, družstvo pro chemickou výrobu**, Václavské náměstí 831/21, Praha 1, 11000, CZ  
(740) Müller Václav, patentový zástupce, Filipova 2016, Praha 4, 14800  
(510) (3) tekuté přípravky pro hygienu těla a vlasů.  
(511) 3  
(210) O-101627

(111) **194531**  
(220) 06.03.1995  
(151) 24.10.1996  
(540)



(111) **193667**  
(220) 27.10.1994  
(151) 25.09.1996  
(540)



(730) **BURDA Praha, spol. s r.o.**, Přemyslovská 2845/43, Praha 3, 13000, CZ  
(510) (16) časopis pro ženy; (41) nakladatelská a vydavatelská činnost v oblasti časopisů pro ženy a módních časopisů.  
(511) 16, 41  
(210) O-93552

(730) **CHEMCOMEX Praha, a.s.**, Elišky Přemyslovny 379, Praha 5 - Zbraslav, 15600, CZ  
(740) Ing. Pavel Reichel, Lopatecká 14, Praha 4, 14700  
(510) (9) software; (37) montáž systémů kontroly, měření a řízení; (42) projekční, poradenská a inženýrská činnost a služby, zejména kontrola, měření a řízení technologických procesů a geologických prací, poskytování a rozšiřování software.  
(511) 9, 37, 42  
(210) O-97975

(111) **193779**  
(220) 13.02.1995  
(151) 26.09.1996  
(540)

### S-DENT

(730) **HENRY SCHEIN s.r.o.**, Palackého třída 537/163, Brno, 61200, CZ  
(740) Ing. Jiří Střelák, Šumberova 42, Praha 6, 16200  
(510) (5) stomatologické materiály; (10) zubní soupravy, příslušenství k zubním soupravám, turbíny, násadce, mikromotory, zubní rentgeny, kompresory, zubní křesla, zdravotnická technika; (11) sterilizátory, autoklávy, zdravotnická technika; (37) servis zdravotnické techniky; (42) poradenství v oblasti zdrav. techniky, revize vyhrazených zařízení.  
(511) 5, 10, 11, 37, 42  
(210) O-97249

(111) **194530**  
(220) 06.03.1995  
(151) 24.10.1996  
(540)

### CHEMCOMEX

(730) **CHEMCOMEX Praha, a.s.**, Elišky Přemyslovny 379, Praha 5 - Zbraslav, 15600, CZ  
(740) Ing. Pavel Reichel, Lopatecká 14, Praha 4, 14700  
(510) (9) software; (37) montáž systémů kontroly, měření a řízení; (42) projekční, poradenská a inženýrská činnost a služby, zejména kontrola, měření a řízení technologických procesů a geologických prací, poskytování a rozšiřování software.  
(511) 9, 37, 42  
(210) O-97974

(111) **194538**  
(220) 10.03.1995  
(151) 24.10.1996  
(540)

# ERPACE

(730) **BOIRON**, 2 Avenue de l'Ouest Lyonnais, 69510 Messimy, FR  
(740) Společná advokátní kancelář Všečka Zelený Švorčík Kalenský a partneři, JUDr. Michal Havlík, Hálkova 2, Praha 2, 12000  
(510) (3) přípravky bělicí a jiné prací prostředky, přípravky k čištění, leštění, odmašťování a broušení, mýdlo, výrobky voňavkářské, éterické oleje, vodičky na vlasy, zubní pasty.  
(511) 3  
(210) O-98138

(111) **195467**  
(220) 16.02.1995  
(151) 26.11.1996  
(540)

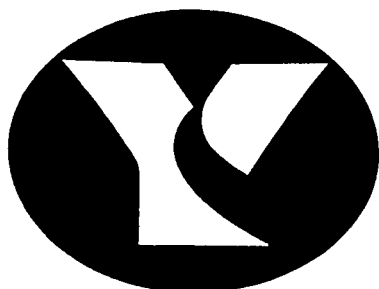

(730) **YKK CORPORATION**, 1, kanda Izumi-cho, Chiyoda-ku, Tokyo, JP  
(740) ROTT, RŮŽIČKA & GUTTMANN Patentová, známková a advokátní kancelář, JUDr. Vladimír Rott, Nad Štolou 12, Praha 7, 17000  
(510) (26) zipy, háčkové a kličkové spony, zasouvací spony, nastavitelná upínadla, přezky, sponky, knoflíky, patentky, spojovací knoflíky, dvouhlavé háčky s oky, poutka, poutka na opasky, zaklapávací háčky, spony na podvazky, háčky, zástrčkové zámky na tašky, klipsny pro zdobení textilních předmětů, stuhy, prýmký, elastické stuhy, pásky, kordové ucpávky, vyrovnávátka.  
(511) 26  
(210) O-97405

(111) **195584**  
(220) 25.05.1995  
(151) 26.11.1996  
(540)

### BLUSTER

(730) **TransChem s.r.o.**, Pod Strašnickou Vinicí 12/221, Praha 10, 10000, CZ  
(510) (5) herbicid.  
(511) 5  
(210) O-100565

(111) **196385**  
(220) 08.03.1995  
(151) 03.01.1997  
(540)

### AMWAY

(730) **ALTICOR INC.**, 7575 Fulton Street East, Ada, MI, US  
(740) Společná advokátní kancelář Vsetečka Zelený Švorčík Kalenský a partneři, JUDr. Pavel Zelený, Hálkova 2, Praha 2, 12000  
(510) (16) plastové obalové prostředky na potraviny; (21) plastové obalové prostředky na potraviny.  
(511) 16, 21  
(210) O-98057

(111) **196872**  
(220) 06.02.1995  
(151) 30.01.1997  
(540)

### KDZ

(730) **KDZ, spol. s r. o.**, Razov 1256, Vizovice, 76312, CZ  
(740) Ing. Zdeněk Kučera, Dlouhá 207 (P.O. Box 92), Slušovice, 76315  
(510) (9) elektronické přístroje pro audiotechniku; (37) montáž a servis přístrojů pro audiotechniku.  
(511) 9, 37  
(210) O-96970

(111) **197509**  
(220) 12.01.1995  
(151) 25.02.1997  
(540)

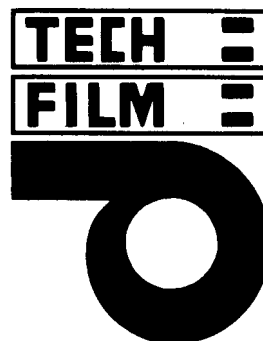

(730) **KRÁTKÝ FILM Produkční s.r.o.**, Na Šafránce 1808/34, Praha 10, 10100, CZ  
(740) JUDr. David Karabec, Na Stráži 1306/5, Praha 8, 18000  
(510) (35) propagační činnost; (41) agentura v oblasti kultury, služby v audiovizuální oblasti při tvorbě, distribuci a exploataci filmů aj. audiovizuálních děl.  
(511) 35, 41  
(210) O-96066

(111) **198318**  
(220) 28.09.1994  
(151) 26.03.1997  
(540)



(730) **ELCAD, v.o.s.**, 141, Ochoz u Brna, Brno-venkov, 66402, CZ  
(740) Patentová a známková kancelář, Ing. Jaromír Příkryl, Včelín 1161, Hulín, 76824  
(510) (9) výpočetní, kancelářská a reprodukční technika a elektronika, software a softwarové výrobky; (37) montáž a opravy výpočetní, kancelářské a reprodukční techniky a elektroniky; (42) zprostředkovatelská činnost v oblasti výpočetní, kancelářské a reprodukční techniky a elektroniky, poskytování leasingu.  
(511) 9, 37, 42  
(210) O-92858

(111) **198727**  
(220) 20.07.1995  
(151) 28.03.1997  
(540)

### POLENGHI

(730) **BONGRAIN S.A., Sociétés Anonyme**, 42 rue Rieussec, 78220 VIROFLAY, FR  
(740) KANIA, SEDLÁK, SMOLA Patentová a známková kancelář, Ing. František Kania, Mendlovo nám. 1a, Brno, 60300  
(510) (29) mléko, sýry a ostatní mlékárenské výrobky.  
(511) 29  
(210) O-102174

(111) **199315**  
(220) 24.02.1995  
(151) 29.04.1997  
(540)

## FRUTABLES

(730) **Intercontinental Great Brands LLC**, 100 Deforest Avenue, East Hanover NJ 07936, NJ, US  
(740) Čermák a spol., JUDr. Karel Čermák jr., Ph.D., LL.M., advokát, Elišky Peškové 15/735, Praha 5, 15000  
(510) (30) cukrovinky.  
(511) 30  
(210) O-97725

(111) **199649**  
(220) 06.09.1995  
(151) 29.04.1997  
(540)



(730) **Luděk Revenda**, Antala Staška 114/20, Praha 4, 14000, CZ  
(740) Ing. Jupa Francis, patentový zástupce, Měchenická 4, Praha 4, 14100  
(510) (16) papír a výrobky z papíru, lepenka a kartonážní výrobky, tiskoviny, časopisy, periodika, knihy, knihařské výrobky, fotografie, psací a kancelářské potřeby; (28) sportovní potřeby, hry, hračky; (39) činnost cestovní kanceláře.  
(511) 16, 28, 39  
(210) O-103587

(111) **200249**  
(220) 04.07.1995  
(151) 26.05.1997  
(540)

*Welcome Touristic Praha*

(730) **WELCOME TOURISTIC Praha, spol. s r.o.**, Královská 664/11, Praha 1, Staré Město, 11000, CZ  
(740) Ing. Jupa Francis, patentový zástupce, Měchenická 4, Praha 4, 14100  
(510) (12) dopravní prostředky pro potřeby cestovního ruchu; (36) zprostředkovatelská činnost, zejména zprostředkování a obstarávání autobusových, železničních, lodních a leteckých jízd, divadelních a jiných vstupenek, cizineckých průvodců; (39) pronájem a provoz dopravních prostředků pro potřeby cestovního ruchu, provozování a zajišťování všech služeb cestovního ruchu.  
(511) 12, 36, 39  
(210) O-101774

(111) **200293**  
(220) 01.09.1995  
(151) 26.05.1997  
(540)

**SOFTconsult**  
spol. s r.o.

(730) **SOFTconsult, spol.s r.o.**, Pražská 1279/18, Praha 10, 10200, CZ  
(740) Ing. Francis Jupa, Měchenická 4/2554, Praha 4, 14100  
(510) (9) přístroje a nástroje k vědeckým a laboratorním nástrojům, přístroje a nástroje navigační, to jest přístroje určené k přenášení rozkazů, k měření a přístroje všeobecně používané při řízení lodí a letadel, přístroje a nástroje geodetické, přístroje pro bezdrátovou sdělovací techniku včetně telekomunikačních a dalších slaboproudých zařízení a systémů, počítačových sítí a satelitních systémů, přístroje fotografické, kinematografické, optické včetně promítačů obrazu a zvětšovacích přístrojů, přístroje a nástroje k vážení a měření, přístroje a nástroje signalizační včetně signálních píšťal, přístroje nástroje pro účely záchranné a vyučovací, automaty uváděné v činnost mincí, známku nebo jinými prostředky, přístroje pro záznam a reprodukci mluveného slova a obrazu, zapisovací pokladny a výpočetní technika všeho druhu, hasicí přístroje, speciální pouzdra pro přístroje a nástroje zařazené v této třídě, elektrotermické nástroje a přístroje včetně ručních elektrických svářeček, elektrických žehliček apod., elektricky vytápěné podušky, oděvy a součásti oděvů, elektrické ohřívače nohou, elektrické zapalovače a obdobná zařízení nezařazená v jiných třídách, elektromechanická zařízení pro domácí účely určená k čištění včetně vysavačů prachu a leštičů parket, bezpečnostní a záchranné oděvy, dýchací přístroje; (41) výchovná a školící činnost v oblasti architektury a stavebnictví; (42) informační technologie pro oblast architektury a stavebnictví.  
(511) 9, 41, 42  
(210) O-103398

(111) **200314**  
(220) 15.09.1995  
(151) 26.05.1997  
(540)

**MARIENBAD**  
WATERS a.s.

(730) **Marienbad Waters a.s.**, Anglická čp. 271, Mariánské Lázně, 35301, CZ  
(740) Ing. Pavel Reichel, Lopatecká 14, Praha 4, 14700  
(510) (32) nealkoholické nápoje.  
(511) 32  
(210) O-103859



(111) **200369**  
(220) 12.10.1995  
(151) 26.05.1997  
(540)



(730) **VIHAMIJ, spol. s r.o.**, Vlkova 38, Praha 3, 13000, CZ  
(740) Ing. Jupa Francis, patentový zástupce, Měchenická 4, Praha 4, 14100  
(510) (6) kovové roury a trubky, vodovodní a plynové potrubí, fitinky; (7) stroje, zejména čerpadla; (8) ruční nářadí a nástroje; (11) topná zařízení jako kotle, bojler, radiátory, průtokové ohřivače vody, zařízení pro výrobu páry, zařízení pro vaření, chlazení a větrání, klimatizace, zařízení pro úpravu vzduchu a pro rozvod vody, sanitární keramika jako vany, umyvadla, sprchovací vaničky, záchody, vodovodní baterie; (17) polotovary z plastických hmot ve tvaru rour, tyčí, trubíc, folií a desek, pěnové materiály na bázi plastických hmot a gumy, těsnící hmoty a tmely, tepelné, elektrické a zvukové ucpávky a izolace, vodovodní potrubí, ucpávky, těsnění, spojky apod.  
(511) 6, 7, 8, 11, 17  
(210) O-104835

(111) **200370**  
(220) 12.10.1995  
(151) 26.05.1997  
(540)



(730) **VIHAMIJ, spol. s r.o.**, Vlkova 38, Praha 3, 13000, CZ  
(740) Ing. Jupa Francis, patentový zástupce, Měchenická 4, Praha 4, 14100  
(510) (6) kovové roury a trubky, vodovodní a plynové potrubí, fitinky; (7) stroje, zejména čerpadla; (8) ruční nářadí a nástroje; (11) topná zařízení jako kotle, bojler, radiátory, průtokové ohřivače vody, zařízení pro výrobu páry, zařízení pro vaření, chlazení a větrání, klimatizace, zařízení pro úpravu vzduchu a pro rozvod vody, sanitární keramika jako vany, umyvadla, sprchovací vaničky, záchody, vodovodní baterie; (17) polotovary z plastických hmot ve tvaru rour, tyčí, trubíc, folií a desek, pěnové materiály na bázi plastických hmot a gumy, těsnící hmoty a tmely, tepelné, elektrické a zvukové ucpávky a izolace, vodovodní potrubí, ucpávky, těsnění, spojky apod.  
(511) 6, 7, 8, 11, 17  
(210) O-104836

(111) **200484**  
(220) 07.12.1995  
(151) 26.05.1997  
(540)



(730) **GRAPHITID - servis pro obalovou techniku, spol. s r.o.**, Příční 120/12, Brno, 60200, CZ  
(740) Ing. Musil Dobroslav, Cejl 38, Brno, 60200  
(510) (1) chemické výrobky určené pro průmysl, vědy, fotografii, jakož i pro zemědělství, zahradnictví a lesnictví, umělé pryskyřice v surovém stavu, plastické hmoty v surovém stavu, hnojiva pro půdu, hasicí přístroje (složení), prostředky pro kalení a letování kovů, chemické výrobky určené ke konzervování potravin, tříslicí materiály, lepidla pro průmysl, lepidla pro průmysl; (6) obecné kovy a jejich slitiny, kovové stavební materiály, kovové stavební materiály přenosné, kovové materiály pro železnice, kabely a kovové dráty neelektrické, kovové potřeby zámečnické a klempířské, kovové trubky, safes (skříňky na klenoty), kovové výrobky, rudy; (7) stroje a obráběcí stroje, motory, spojky a transmisní zařízení, zemědělské nářadí, líhně pro vejce; (8) nářadí a přístroje s ručním pohonem, nože zejména, vysekávací nástroje pro ploché a rotační vysekávání, rýhování, perforování, nařezávání, vylupování odpadů, protitlakové nástrojové přípravy a přípravky, zejména pro výrobu obalů, propagačních prostředků, fixačních prvků, balicích systémů z lepenek a ostatních materiálů; (9) aparáty a přístroje vědecké, námořní, geodetické, elektrické, fotografické, filmové, optické, přístroje pro vážení, měření, signalizaci, kontrolu (inspekci), záchranu a přístroje učební, aparáty pro záznam, převod, reprodukci zvuku nebo obrazu, magnetické superty zvukových záznamů, gramofonové desky, automatické distributory a mechanismy na mince, zapisovací pokladny (záznam), kalkulační stroje, přístroje pro zpracování informací a počítače, hasicí přístroje; (16) papír, lepenka a výrobky z těchto materiálů, tiskárenské výrobky, potřeby pro knižní vazby, fotografie, papírenské zboží, lepidla pro domácnost, materiál pro umělce, štětce, psací stroje a kancelářské potřeby, učební pomůcky, plastické obaly, hrací karty, písma pro tiskárny, štočky, digitální a grafické podklady pro navázání tisku s tvarovým zpracováním, výroba vzorků papírenských výrobků; (17) kaučuk, gutaperča, guma, asbest, slída a výrobky z těchto materiálů, plastické hmoty a výrobky polozpracované, materiály k těsnění, ucpání koudelí a k izolaci, ohebné trubky nekovové; (19) stavební materiály nekovové, neohebné trubky nekovové pro stavebnictví, asfalt, směla, přenosné konstrukce nekovové, nekovové pomníky; (20) nábytek, zrcadla, rámy, výrobky ze dřeva, korku, rákosu, vrbového proutí, z rohu, kosti, slonoviny, z kostic, želvoviny, jantaru, perleti, mořské pěny, náhražky všech těchto materiálů nebo náhražky z plastických hmot; (35) propagační činnost, pomoc při řízení obchodní činnosti, obchodní administrativa, kancelářské práce; (36) pojištění, finanční, peněžní, nemovitosti; (37) stavebnictví, opravy, instalační služby; (40) zpracování materiálů; (41) výchova, školení, zábava, sportovní a kulturní aktivity, poradenská činnost, zaškolování pracovníků přípravy výroby a obsluhy vysekávacích strojů; (42) restaurace (strava), nocleh dočasný (poskytnutí dočasného noclehu), péče léčebná, hygienická a kosmetická, služby veterinářské a zemědělské, služby právní, řešerše vědecké a průmyslové, programování počítači, zejména programy pro počítačové systémy pro konstrukci obalů, zejména design, navrhování konstrukce obalů, propagačních prostředků, fixačních prvků, balicích systémů, obalů pro náročné balicí systémy, vzorkování obalů a jejich funkční ověřování.  
(511) 1, 6, 7, 8, 9, 16, 17, 19, 20, 35, 36, 37, 40, 41, 42  
(210) O-106674

(111) **200968**  
(220) 28.02.1995  
(151) 26.06.1997  
(540)



(730) **S-projekt Zlín, a.s.**, Tř. Tomáše Bati 508, Zlín, 76001, CZ  
**S-projekt plus, a.s.**, Tř. Tomáše Bati 508, Zlín, 76001, CZ  
(740) Patentová a známková kancelář, Ing. Jaromír Přikryl, Včelín 1161, Hulín, 76824  
(510) (42) projektová činnost v investiční výstavbě, územní plánování a urbanismus, projektování elektrických zařízení, geodetické a kartografické práce, inženýrská činnost v investiční výstavbě, poradenská činnost v oblasti stavebnictví.  
(511) 42  
(210) O-97795

(111) **201100**  
(220) 28.06.1995  
(151) 26.06.1997  
(540)

### KNEMIX

(730) **BRABEC, mlýn Horažďovice - Zářečí s.r.o.**, Zářečská 651, Horažďovice, 34101, CZ  
(740) Müller Václav, patentový zástupce, Filipova 2016, Praha 4, 14800  
(510) (30) směsi pro výrobu knedlíků všeho druhu.  
(511) 30  
(210) O-101612

(111) **201668**  
(220) 28.02.1995  
(151) 28.07.1997  
(540)

### S-projekt

(730) **S-projekt Zlín, a.s.**, Tř. Tomáše Bati 508, Zlín, 76001, CZ  
**S-projekt plus, a.s.**, Tř. Tomáše Bati 508, Zlín, 76001, CZ  
(740) Patentová a známková kancelář, Ing. Jaromír Přikryl, Včelín 1161, Hulín, 76824  
(510) (42) projektová činnost v investiční výstavbě, územní plánování a urbanismus, projektování elektrických zařízení, geodetické a kartografické práce, inženýrská činnost v investiční výstavbě, poradenská činnost v oblasti stavebnictví.  
(511) 42  
(210) O-97794

(111) **201794**  
(220) 20.06.1995  
(151) 28.07.1997  
(540)

# Glupur

(730) **Natura, a.s.**, Hamry 1596, Havlíčkův Brod, 58001, CZ  
(740) Václav Müller, patentový zástupce, Filipova 2016, Praha 4, 14800  
(510) (5) dextróza, rekrystalizovaná glukóza, hroznový cukr a směsi z těchto materiálů pro léčebné účely; (30) dextróza, rekrystalizovaná glukóza, hroznový cukr a směsi z těchto materiálů pro výživu; (31) dextróza, rekrystalizovaná glukóza, hroznový cukr a směsi z těchto materiálů jako krmivo pro zvířata.  
(511) 5, 30, 31  
(210) O-101391

(111) **201795**  
(220) 20.06.1995  
(151) 28.07.1997  
(540)

### NATURKA

(730) **Natura, a.s.**, Hamry 1596, Havlíčkův Brod, 58001, CZ  
(740) Václav Müller, patentový zástupce, Filipova 2016, Praha 4, 14800  
(510) (5) směsi na bázi nativních škrobů, modifikovaných škrobů, koloidů, sacharidů pro dietetické a lékárnické účely; (30) směsi na bázi nativních škrobů, modifikovaných škrobů, koloidů, sacharidů pro potravinářské účely; (31) směsi na bázi nativních škrobů, modifikovaných škrobů, koloidů sacharidů jako krmivo pro zvířata.  
(511) 5, 30, 31  
(210) O-101392

(111) **202637**  
(220) 04.04.1995  
(151) 26.08.1997  
(540)

(730) **Comenius Panevropská společnost pro kulturu, vzdělávání a vědeckotechnickou spolupráci**, nám. Kinských 6, Praha 5, 15037, CZ  
(740) Loskotová & partneři Patentová a známková kancelář, Ing. Jarmila Loskotová, K Závětinám 727, Praha 5, 15500  
(510) (41) poskytování služeb v oblasti kultury, vzdělávání a vědeckotechnického rozvoje, zaměřeného zvláště na oblast řízení, bankovníctví a peněžnictví a na přenos a aplikace nejmodernějších výsledků vědeckého výzkumu, organizování odborných mezinárodních i vnitrostátních kongresů, seminářů, přednášek a školení na klíč, a to zejména v oblasti bankovníctví, peněžnictví, školství, vzdělávání, telekomunikací a přenosových médií, obchodu a průmyslu s cílem podpořit ekonomickou transformaci ČR, sjednávání kulturních akcí se zahraničními i českými kulturními institucemi - výstav, symposií, seminářů, praktických stáží a individuálních výměn umělců, odborníků a studentů, technická pomoc OSN - náborové služby pro agencie OSN a

příprava čs.specialistů pro práci podle jejich požadavků; (42) poskytování plného servisu v oblasti pořádání valných hromad, podnikových školení, prezentací výrobků a služeb, organizace vrcholových jednání v oblasti politického, kulturního a společenského života společnosti, včetně péče o V.I.P., služby v oblasti přípravy a realizace společenských večerů, galavečerů, koktejlů, recepcí.

(511) 41, 42  
(210) O-98930

(111) **203433**  
(220) 02.05.1995  
(151) 23.09.1997  
(540)



(730) **Advanced Micro Devices, Inc.**, Sunnyvale, CA, US  
(740) Společná advokátní kancelář Všetečka Zelený Švorčík Kalenský a partneři, JUDr. Pavel Zelený, Hálkova 2, Praha 2, 12000  
(510) (9) polovodiče, integrované obvody, mikroprocesory, počítačové desky a počítačový software.  
(511) 9  
(210) O-99807

(111) **203434**  
(220) 02.05.1995  
(151) 23.09.1997  
(540)

### ADVANCED MICRO DEVICES

(730) **Advanced Micro Devices, Inc.**, Sunnyvale, CA, US  
(740) Společná advokátní kancelář Všetečka Zelený Švorčík Kalenský a partneři, JUDr. Pavel Zelený, Hálkova 2, Praha 2, 12000  
(510) (9) polovodiče, integrované obvody, mikroprocesory, počítačové desky a počítačový software.  
(511) 9  
(210) O-99810

(111) **204309**  
(220) 02.06.1995  
(151) 30.10.1997  
(540)

### ONA

(730) **HACHETTE FILIPACCHI PRESSE A French Joint Stock Company**, 149, rue Anatole France, Levallois-Perret Cedex, FR  
(740) TRAPLOVÁ-HAKR-KUBÁT Advokátní a patentová kancelář, Mgr. Jana Šuranová Traplová, Přístavní 24, Praha 7, 17000  
(510) (9) magnetické karty; (16) papír, lepenka a výrobky z těchto materiálů nezařazené do jiných tříd, tiskoviny, noviny, periodika, časopisy, revues, knihy, publikace všeho druhu nezávisle na jejich formě, sešitové publikace a informační doplňky, brožury, katalogy, prospekty, propagační tiskoviny, alba, atlasy, deníky, pera všeho druhu, náplně a součásti per, fotografie, papírenské zboží a kancelářské potřeby s výjimkou nábytku, štítky vyrobené z papíru, kartonu, lepenky a plastických materiálů, výukové a učební potřeby (s výjimkou přístrojů), psací stroje, štočky, tiskařská písma, plastové obalové materiály nezařazené do jiných tříd, hrací karty.  
(511) 9, 16  
(210) O-100855

(111) **206710**  
(220) 28.09.1994  
(151) 26.01.1998  
(540)



(730) **ELCAD, v.o.s.**, 141, Ochoz u Brna, Brno-venkov, 66402, CZ  
(740) Patentová a známková kancelář, Ing. Jaromír Příkryl, Včelín 1161, Hulín, 76824  
(510) (16) softwarový výrobek, zejména pro návrh plošných spojů a schémat v elektronice a elektrotechnice.  
(511) 16  
(210) O-92859

(111) **206719**  
(220) 10.04.1995  
(151) 26.01.1998  
(540)

### ALBATROS

(730) **ALBATROS MEDIA a. s.**, Na Pankráci 30/1618, Praha 4, 14000, CZ  
(740) FISCHER & PARTNER Intellectual Property s.r.o., Na Hrobci 294/5, Praha 2, 12000  
(510) (9) nosiče nahaných zvukových záznamů; (39) distribuce nosičů nahaných zvukových záznamů; (41) půjčování nosičů nahaných zvukových záznamů.  
(511) 9, 39, 41  
(210) O-99118

(111) **207491**  
(220) 14.02.1996  
(151) 25.02.1998  
(540)



(730) **Český rybářský svaz, Územní svaz města Prahy**, Rybářská 3/5, Praha 4 - Podolí, 14700, CZ  
(740) HALAXOVÁ & HALAXOVÁ, TETRAPAT, RNDr. Zdeňka Halaxová, Dukelská 891/4, Olomouc, 77200  
(510) (31) živá zvířata, chov, lov a ochrana ryb a ostatních vodních živočichů; (39) doprava, přeprava osob, přeprava ryb a ostatních vodních živočichů; (42) služby spojené s výkonem rybářského práva a to je provozování

rybářství, rybníkářství, prodeje povolenek k rybolovu a hospodaření na rybníkářských revírech.

(511) 31, 39, 42  
(210) O-108573

(111) **210193**  
(220) 07.02.1996  
(151) 29.06.1998  
(540)

## EXPANDIA

(730) **Expandia, a.s.**, Na Příkopě 1096/21, Praha 1, 11719, CZ  
(740) HALAXOVÁ & HALAXOVÁ, TETRAPAT, RNDr. Zdeňka Halaxová, Dukelská 891/4, Olomouc, 77200  
(510) (1) chemické výrobky pro průmyslové a vědecké účely, pro fotografii, zemědělství, zahradnictví, lesnictví, umělé pryskyřice, plastické hmoty v surovém stavu (v prášku, pastách, v tekutém stavu), půdní hnojiva přírodní a umělá, prostředky hasící, pro kalení, pro svařování, pro konzervaci potravin, třísloviny, průmyslová pojidla, prostředky k čištění sporáků, alkalické a alkalickozemité kovy, bauxit; (2) barvy, laky, fermeže pro průmyslové a umělecké textilní barvy, přípravky k barvení potravin a nápojů, barviva, antikorozivní a impregnační nátěry, barviřské přípravky, mořidla, přírodní pryskyřice, kovové fólie, kovy v prášku pro účely malířské a dekorátérské; (3) přípravky prací a bělicí, čistící, lešticí, odmašťovací, mýdlo, výrobky kosmetické, voňavkářské včetně éterických olejů, vodičky na vlasy, zubní pasty, prášky, želatina pro potravinářské účely, mořidla na prádlo, barvy na vlasy; (4) prostředky na vázání prachu, paliva (černé a hnědé uhlí), palivové dřevo, oleje, prostředky pro svícení, svíčky, svíce, noční lampičky, knoty; (5) výrobky dietetické pro děti a nemocné, náplasti, obvazový materiál, prostředky dezinfekční, k hubení rostlinných a živočišných škůdců, antiparazitní látky; (6) obecné kovy v surovém a polozpracovaném stavu a jejich slitiny, kotvy, kovadliny, zvony, stavební materiál z válcovaného a litého kovu, kolejnice a jiný kovový materiál určený k železničním účelům, řetězy, kovové kabely a dráty (s výjimkou drátů k elektrotechnickým účelům), zámečnické výrobky, kovové roury, nedobytné pokladny a schránky, ocelové kuličky, podkovy, hřebíky a šrouby, rudy; (7) stroje a obráběcí stroje, motory, soukolí a hnací řemeny, zemědělské stroje a lhaně, maznice, elektrotechnická zařízení a přístroje pro domácnost (drtiče, mixery, mlynky, pračky); (8) ruční nástroje zastávající funkci nářadí v příslušných oborech, nožiřské výrobky včetně nožiřských výrobků z drahých kovů, včetně břitev a holicích elektrických strojků, vidličky a lžice včetně z drahých kovů, zbraně sečné a bodné, strojky na stříhání vlasů a srsti; (9) přístroje a nástroje k vědeckým a laboratorním účelům, přístroje a nástroje navigační, tj. přístroje a nástroje určené k přenášení rozkazů, k měření a přístroje všeobecně užívané při řízení lodí a letadel, přístroje a nástroje geodetické a přístroje pro bezdrátovou telegrafii, přístroje fotografické, kinematografické, optické včetně promítačů obrazů a zvětšovacích přístrojů, přístroje a nástroje k vážení a měření, přístroje a nástroje signalizační včetně signálních píšťal, přístroje a nástroje pro účely záchranné a učební, automaty uváděné v činnost vhozením mince nebo známky, přístroje pro záznam a reprodukci mluveného slova, zapisovací pokladny a počítačové stroje včetně kancelářských a děrovacích strojů, hasící přístroje, speciální pouzdra pro přístroje, elektrotermické nástroje a přístroje jako ruční elektrické svářečky, elektrické žehličky, zapalovače, elektromechanická zařízení pro domácí účely určená k čištění jako vysavače prachu, leštiče parket, výpočetní a kancelářská technika včetně příslušenství; (10) speciální nábytek k lékařským účelům, bandáže, zdravotnické výrobky z gumy, protézy, pokrývky a oděvy vytápěné elektricky, chirurgické nástroje nožiřského charakteru; (11) osvětlovací a topná zařízení na výrobu páry, zařízení pro vaření, chlazení, větrání včetně klimatizace nebo zařízení pro úpravu vzduchu, zařízení pro rozvod vody a zařízení zdravotnická, lednice, mrazáky; (12) pozemní vozidla, motory pro pozemní vozidla, poháněcí soukolí a hnací řemeny pro pozemní vozidla, zařízení pro leteckou, lodní a pozemní dopravu; (13) ohňostroje, zábavní pyrotechnika; (14) drahé kovy a jejich slitiny, předměty z drahých kovů, jejich slitin nebo dublovaných kovů, bižuterie z umělých a plastických hmot, hodiny a chron. zařízení včetně speciálních pouzder, umělecké předměty z bronzu; (15) hudební nástroje včetně mechanických klavírů a jejich příslušenství, hudební skříně; (16) papír, lepenky a kartonážní výrobky, časopisy, periodika, knihy, výrobky knihařské, fotografie, psací potřeby, kancelářská lepidla, potřeby pro umělce, štětce, psací stroje, kancelářské potřeby kromě nábytku, učební a školní potřeby a pomůcky, hrací karty, tiskací písma, štočky, papírové pleny a slintáčky; (17) gutaperča, guma, balata, náhražky těchto hmot, polotovary z plastických hmot (fólie, desky, tyče), těsnící hmoty, ucpávky a izolace (tepelné,

elektrické nebo zvukové), osinek, slída a výrobky z osinku a slídy, hadice nekovové, izolační nátěry; (18) kůže a náhražky, výrobky z kůže a náhražek, surové kůže a kožešiny, kufry a cestovní brašny, deštníky, slunečníky, hole, biče, postroje pro koně, sedlářské výrobky; (19) stavební materiál včetně polozpracovaného řeziva (trámy, prkna, dřevěné panely, překližka, skleněné cihly, dlaždice, přírodní a umělé kámen, cement, vápno, malta, sádra, štěrka, kameninové a cementové roury, stavební materiál pro stavbu cest asfalt, smola, živec, přenosné domy, kamenné pomníky, krby; (20) nábytek včetně kovového a kempingového nábytku, okenního skla a zrcadla, rámy, výrobky ze dřeva, korku, proutí, rákosu, třtiny, rohoviny, slonoviny, kostí, želoviny, jantaru, perleti, mořské pěny, buničiny, výrobky z plastických hmot, ložní potřeby, matrace, žiněnky, podhlavníky; (21) drobné nářadí a přenosné nádoby k domácím a kuchyňským účelům, jako kuchyňské nádoby, vědra, plechové misky, misky z plastických hmot nebo jiných hmot, strojky na mletí, sekání a lisování, hřebeny a mycí houby, toaletní potřeby, kartáče, kartáčnický materiál, pomůcky k úklidu, čistící látky, drátěnky, zboží skleněné včetně okenního skla, výrobky z porcelánu a kameniny, které nejsou zařazeny v jiných třídách; (22) provazy, struny k technickým účelům, lana, motouzy z přírodních, umělých nebo plastických látek, síť a stany, včetně stanů pro táboření, lodní plachty, pytle, čalounický materiál, jako žíně, kapok, perí a mořská tráva, surová textilní vlákna; (23) nitě; (24) tkaniny, pokrývky včetně cestovních pokrývek; (25) oděvy, prádlo, boty, střevíce, trepky; (26) krajky, výšivky, stuhy, šněrovadla, druky, háčky, zipy, umělé květiny, zboží leonské; (27) koberce, rohože, linoleum a jiné podlahové krytiny, čalouny včetně barevných papírových tapet, paravány, voskové potahové plátno; (28) hry, hračky, tělocvičné a sportovní nářadí a náčiní, rybářské potřeby, nářadí pro zimní sporty a sportovní hry, zboží plážové a koupací, ozdoby na vánoční stromek; (29) maso, ryby, drůbež, měkkýši, korýši, zvěřina, masové výtazky, zelenina a ovoce konzervované, sušené, vařené, rosoly, zavařeniny, vejce, mléko a jiné mlékařské výrobky včetně mléčných nápojů, jedlé oleje a tuky, konzervované potraviny, zelenina naložená v octě; (30) káva, čaj, kakao, rýže, tapioka, kávové náhražky, mouka a obilné výrobky určené k lidské výživě, nápoje z kávy, kakaa, čokolády, chléb, suchary, sušenky, jemné pečivo, cukrovinky, zmrzlina, med, sirup z melasy, kvasnice, prášky do pečiva, sůl, pepř, ocet, chuťové omáčky, koření, led, rýže; (31) výrobky zemědělské, zahradnické, produkty lesnické včetně nezpracovaného dřeva, semena, čerstvé ovoce a zelenina, sazenice, živé rostliny a přírodní květiny, zvířecí krmiva, slad, brambory; (32) pivo, lehká piva a ležáky, minerální vody, šumivé a jiné nealkoholické nápoje, sirupy a jiné přípravky k přípravě nápojů, ovocné šťávy a nápoje z ovocných šťáv; (33) vína, lihoviny, likéry, nealkoholická vína; (34) tabák v surovém stavu, tabákové výrobky, potřeby pro kuřáky, zápalky; (41) organizační zajištění v oblasti vzdělávání.

(511) 1, 2, 3, 4, 5, 6, 7, 8, 9, 10, 11, 12, 13, 14, 15, 16, 17, 18, 19, 20, 21, 22, 23, 24, 25, 26, 27, 28, 29, 30, 31, 32, 33, 34, 41  
(210) O-108395

(111) **234629**  
(220) 02.05.1995  
(151) 30.07.2001  
(540)

## AMD

(730) **Advanced Micro Devices, Inc.**, Sunnyvale, CA, US  
(740) Společná advokátní kancelář Všečeka Zelený Švorčík Kalenský a partneři, JUDr. Pavel Zelený, Hálkova 2, Praha 2, 12000  
(510) (9) polovodiče, integrované obvody, mikroprocesory, počítačové desky a počítačový software.  
(511) 9  
(210) O-99809

(111) **271287**  
(220) 30.08.2004  
(151) 29.03.2005  
(540)

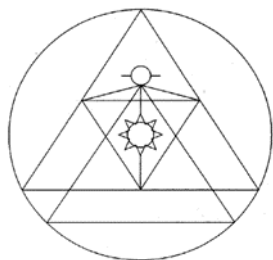

(730) **Novotný Leon Luděk**, Jeronýmova 576/39, Liberec, 46007, CZ  
(740) Mgr. Kamil Kolátor, Dolní nám. 5, Jablonec nad Nisou, 46601  
(510) (16) obrázkové karty, obrázkové karty potažené ochrannou vrstvou, publikace, knihy, časopisy, plakáty, informační tiskoviny; (41) vydavatelství a nakladatelství, pořádání kurzů, přednášek a seminářů; (44) léčení, harmonizace stresových zón v bytech a budovách (jako zdravotní péče).  
(511) 16, 41, 44  
(210) O-358855

(111) **273455**  
(220) 15.11.2004  
(151) 27.06.2005  
(540)



(730) **GZ COM s.r.o.**, Kratochvílova 1275, Roudnice nad Labem, 41301, CZ  
(510) (9) elektronické publikace, CD-ROM, on-line publikace šířené pomocí počítačové sítě; (16) papír, výrobky z papíru, periodické a neperiodické publikace, knihy, časopisy, brožury, fotografie; (35) služby v oblasti propagace a reklamy, zprostředkovatelské činnosti v oblasti obchodu a služeb; inzertní a reklamní činnost všeho druhu, poskytování pomoci při výkonu hospodářské činnosti, zejména informační a poradenské služby; (38) informační servis, šíření a poskytování informací, interaktivních a grafických či multimediálních sdělení prostřednictvím globálních telekomunikačních sítí a internetu.  
(511) 9, 16, 35, 38  
(210) O-420450

(111) **273701**  
(220) 12.01.2005  
(151) 27.06.2005  
(540)



(730) **EuroNet.CZ, spol. s r.o.**, Holečkova 907/47, Praha 5 - Smíchov, 15000, CZ  
(740) Ing. Michal Jupa, patentový zástupce, Na Baních 1385, Praha 5 - Zbraslav, 15600  
(510) (38) šíření audiovizuálních děl, televizní vysílání; (41) tvorba výchovných multimediálních pořadů, zejména televizní a filmová tvorba se zaměřením na oblast dopravy a bezpečnosti dopravy a silničního provozu.  
(511) 38, 41  
(210) O-422219

(111) **273929**  
(220) 01.11.2004  
(151) 25.07.2005  
(540)

## MODRÁ KARTA

(730) **České dráhy, a.s.**, Nábřeží L. Svobody 1222, Praha 1, 11015, CZ  
(510) (9) speciální paměťové a procesorové karty s bezkontaktním i kontaktním čipem, ovládací a přístupové karty, karty pro provádění transakcí pomocí výpočetní techniky a Internetu, karty s pamětí, nosiče informací, zařízení pro zpracování dat, počítačový software, data, databáze a jiné informační produkty na elektronických nosičích v elektronických, datových informačních a telekomunikačních sítích; (16) výrobky z papíru, papírové nosiče informací, zejména tiskoviny, periodické a neperiodické publikace, knihy, časopisy, brožury, reklamní a propagační periodika, manuály, příručky, letáky, vstupenky, plakáty, fotografie, formuláře, papírenské zboží; (35) inzertní, reklamní a propagační činnost, automatické zpracování informací, pomoc při řízení obchodní činnosti, obchodní administrativa, marketing, zprostředkovatelská a obstaravatelská činnost v oblasti obchodu, informační kanceláře (komerční), zprostředkovatelská činnost ve styku s veřejností a zákazníky (public relations), informační servis v rámci této třídy; (36) finanční a peněžní služby, vydávání platebních prostředků, jako platebních karet a cestovních šeků; (38) šíření a poskytování informací, interaktivních, grafických a multimediálních sdělení prostřednictvím globálních telekomunikačních sítí a Internetu; (39) poskytování informací ohledně přepravy, o tarifech, jízdních řádech a přepravních způsobech, rezervace, služby v osobní dopravě a přepravě; (41) vydavatelství a nakladatelství periodických a neperiodických publikací, vydavatelství nosičů informací, agenturní činnost ve tř. 41, včetně předprodeje; (42) tvorba softwaru a jeho údržba.  
(511) 9, 16, 35, 36, 38, 39, 41, 42  
(210) O-420062

(111) **274320**  
(220) 14.01.2005  
(151) 25.07.2005  
(540)



(730) **Howlings Martin David Allan**, Pod Mezi 174/13, Únětice, 25262, CZ  
(740) Ing. Jiří Walter, Počernická 54, Praha 10, 10800  
(510) (16) tiskoviny a psací potřeby, především povahy reklamní, inzertní a propagační; (35) reklamní, inzertní a propagační služby, především s použitím elektronických datových médií a systémů, zejména systémů typu Internet.  
(511) 16, 35  
(210) O-422404

(111) **274989**  
(220) 10.02.2005  
(151) 25.08.2005  
(540)



(730) **MSV STUDÉNKA s.r.o.**, Čs. armády 219/20, Bílovec, 74301, CZ  
(740) Petr Holub, Divadelní 21, Nový Jičín, 74101  
(510) (36) správa nemovitosti; (37) opravy silničních vozidel.  
(511) 36, 37  
(210) O-423220

(111) **275082**  
(220) 27.12.2004  
(151) 13.09.2005  
(540)

### DELPARMEA LIPOXAL

(730) **RENUTO (Overseas) LIMITED**, Akropoleos, 59-6, SAVVIDES CENTER, 1st floor, Flat/Office 102, 2012 3, Nikosie, CY  
(740) Advokátní kanceláře Jaroš - Fojtíková, Mgr. Zbyšek Jaroš, advokát, Zelený pruh 95/97, Praha 4, 14000  
(510) (5) výrobky dietetické pro děti s léčebnými účinky, výrobky dietetické pro nemocné, chemické výrobky pro účely lékařské, s výjimkou farmaceutických přípravků a preparátů pro léčbu karcinomu, léčebná kosmetika na bázi přírodních látek, léčebné výrobky lázeňské, léčebné přípravky pro lázně, léčivé rostliny a výrobky z nich, vitamínové přípravky, vína medicínální, rostlinné směsi a extrakty určené k dietetickým účelům s léčebnými účinky a směsi uvedených látek a přípravků, přísady do jídla dietetické s léčebnými účinky, posilující a povzbuzující potraviny s léčebnými účinky, energeticko-výživné potraviny pro léčebné účely; (30) posilující a povzbuzující potraviny, výrobky s obsahem zeleného čaje a výrobky s obsahem bylin (určené pro lidskou spotřebu), potraviny a přísady do jídla vyrobené za účelem

doplnění běžné stravy konzumenta, které mohou příznivě ovlivnit zdraví konzumenta, vše spadající do této třídy.

(511) 5, 30  
(210) O-421778

(111) **275306**  
(220) 12.01.2005  
(151) 29.09.2005  
(540)



(730) **VELEBA - LAN a WAN**, Amforová 1902, Praha 5, 15500, CZ  
(510) (9) kancelářská, výpočetní a telekomunikační technika včetně periferních zařízení, uzavřené videosystémy včetně bezpečnostních, systémy pro záznamy a editaci zvukových a obrazových záznamů na PC včetně videokamer, záznamových médií, videorekordérů a studiového vybavení a příslušenství, elektroinstalační materiál a materiál pro datové sítě včetně optických sítí, software, audiovizuální a multimediální díla na všech druzích nosičů, informace a záznamy v elektronické podobě; (35) reklamní a propagační činnost; (37) montáž, údržba, instalace a oprava kancelářských strojů a zařízení, výpočetní a telekomunikační techniky, elektrorozvodů a počítačových sítí LAN i WAN, včetně sítí optických vláken; (38) zprostředkování přístupu k Internetu, zajišťování jeho provozu a internetové služby uživatelům, spadající do třídy 38, přenos zpráv a audiovizuálních informací pomocí počítače; (41) pořizování, převod a zpracování digitálních záznamů zvuku a obrazu, elektronické publikování; (42) tvorba a správa www stránek a multimediálních aplikací, tvorba, instalace a aktualizace software a hardware, obnova a konverze dat, poradenská činnost v oblasti HW, SW, telekomunikací a videozáznamů.  
(511) 9, 35, 37, 38, 41, 42  
(210) O-422223

(111) **275347**  
(220) 24.01.2005  
(151) 29.09.2005  
(540)



(730) **Emerson Electric Co.**, 8000 West Florissant Avenue, St. Louis, MO, US  
(740) **KOREJZOVÁ & SPOL.**, v.o.s., JUDr. Petra Korejzová, Korunní 810/104 E, Praha 10, 10100  
(510) (7) motorové nástroje a nářadí, elektrické motory pro motorové nástroje a nářadí, části a příslušenství k výše uvedeným výrobkům, a to pily, kompresory, vertikální/stojanové vrtačky, vrtačky a vrtné korunky, elektrické pily, elektrické generátory, spárovačky, výstružníky, hoblovky a srovnávačky, soustruhy, brusky, brusky se skelným papírem, frézky a náhradní díly pro výše uvedené výrobky, pájecí pistole, vysavače a jejich

náhradní díly, čističky (stroje) odpadního potrubí a kanalizací a příslušenství a části k nim, zařízení pro revizi potrubí, zařízení pro rozmrazování potrubí, ohýbačky na trubky, vrtací zařízení na jádro a jejich části a příslušenství, tlaková zkušební čerpadla, drážkovací stroje na podpěrné válce na trubky nebo potrubí a podpěrné stojany k nim, drážkovací stroje, pokosové stroje a upichovací stroje, závitové stroje na trubky a šrouby, navíjecí stroje na trubky a tyče, soupravy lamp (hořáků) pro pájení na měkko a na tvrdo; (8) sortiment ručních nástrojů a nářadí a přídatná zařízení k nim, a to sady na vytloukání kuličkových ložisek a jejich části a příslušenství jako šrouby pro vytahování kuličkových ložisek, momentové klíče, soupravy lisovadel, zápustek a závitnic obsahující průbojníky, závitnice a zápustky různých velikostí, kovové odnosné kufříky prodávány jako celek s výše uvedenými výrobky, nástroje a nářadí pro práci s trubkami a rourami, a to ohýbačky potrubí a trubek, drážkovací kalibrovací nástroje na nápravu deformovaných stěn trubek, závitníky na trubkové závity, řezné nástroje, a to řezáky řemenů, řezáky trubek, frézovací hlavy na trubky, řezáky odpadního potrubí, řezáky kabelů a čepele, řezné nože a řezné kotouče k nim, ostříhovačky a lemovačky kabelů, dláta, vytahovač závitnic, šroubů, matic, svorek a trubek, kladiva a přítloukače, sekýrky, kleště a nůžky na plech, pily, a to rámové pily na kov, bubnové pily, pily čepovky, univerzální pily, lupénkové pily, čepele, nože a rukojetě pro lisovací nástroje a výstružníky, rámy na lupénkové pily, pájecí svorky používané pro pájení trubek, klíče a hasáky, a to hasáky na trubky, francouzské klíče, kombinované pákové hasáky, řetězové extrakční hasáky na trubky, kurtové hasáky, imbusové klíče, hasákové klíče, teleskopické a přestavitelné klíče, hasáky a klíče, řezáky na trubky, výstružníky trubek, vytahovačky trubek, závitnice na trubky, svěráky na trubky, závitové hlavy na trubky, odhrotovače trubek, rozšiřovačky trubek, řezačky trubkových závitů, řezačky šroubů, závitové stroje, ohýbačky trubek a rour, drážkovací kalibrovací nástroje na trubky a roury, upínací pouzdra (sklíčidla) trubek a potrubí, multifunkční kovové svěráky a stojany pro ně, kladiva, nýtovací kladiva, šroubováky, šroubovákové nástavce, ruční pily a listy k nim, kleštiny (upínací nářadí), štípačí kleště, nůžky, nůžky na plech, sady ručních důlčků na vyřazení děr do trubek, nůžky na kabely, průbojníky, závitové hlavy a sady závitových hlav, nářadí na odřezávání šroubů, ořezávač kabelů, lopaty, rýče a naběračky, odpadové a kanalizační čistící vybavení a jejich části a příslušenství k nim, a to čističky (spiralové) na WC, ruční čističky odpadů, víceramenné háky a ploché kanalizační kabely pro uvolnění kanalizace, mechanické lemovačky a jejich části.

(511) 7, 8  
(210) O-422639

(111) **275387**  
(220) 31.01.2005  
(151) 29.09.2005  
(540)



(730) **OFFICE-CENTRUM s.r.o.**, Českobrodská 53, Praha 9 - Běchovice, 19011, CZ  
(510) (35) zprostředkovatelská činnost v oblasti obchodu (nákup a prodej zboží), zprostředkování obchodních služeb v rámci této třídy, kopírovací práce; (37) servis, opravy a instalační služby v oblasti kancelářské techniky a výpočetní techniky; (41) organizování a vedení odborných seminářů, kurzů a školení.  
(511) 35, 37, 41  
(210) O-422815

(111) **275442**  
(220) 04.02.2005  
(151) 29.09.2005  
(540)

### ČT - Zpravodajství

(730) **Česká televize**, Na Hřebenech II., Praha 4 - Kavčí hory, 14070, CZ  
(510) (9) veškeré nosiče informací v rozsahu třídy 9; (35) propagační, reklamní a inzertní činnost; (38) televizní vysílání, televizní vysílání programu, vysílání televizních programů, televizní vysílání zábavných, výchovných, soutěžních, diskusních a informačních pořadů; (41) tvorba televizních programů, tvorba televizních pořadů, výchovná a zábavní činnost, školení, kulturní a sportovní aktivity, soutěže pro veřejnost, vydavatelská a nakladatelská činnost, výroba audiovizuálních programů.  
(511) 9, 35, 38, 41  
(210) O-423047

(111) **275524**  
(220) 14.02.2005  
(151) 29.09.2005  
(540)

### ČD Karta

(730) **České dráhy, a.s.**, Nábřeží L. Svobody 1222, Praha 1, 11015, CZ  
(510) (9) speciální platební karty s bezkontaktním i kontaktním čipem, ovládací a přístupové karty pro provádění transakcí pomocí výpočetní techniky a Internetu, karty s pamětí, nosiče informací, zařízení pro zpracování dat, počítačový software, data, databáze a jiné informační produkty na elektronických nosičích v elektronických, datových, informačních a telekomunikačních sítích; (35) inzertní, reklamní a propagační činnost, marketing, zprostředkovatelská a obstaravatelská činnost v oblasti obchodu, informační kanceláře (komerční), zprostředkovatelská činnost ve styku s veřejností a zákazníky (public relations), informační servis v rámci této třídy; (36) finanční a peněžní služby, vydávání platebních prostředků jako platebních karet a cestovních šeků; (38) šíření a poskytování informací, interaktivních, grafických a multimediálních sdělení prostřednictvím globálních telekomunikačních sítí a Internetu; (39) poskytování informací ohledně přepravy, o tarifech, jízdních řádech a přepravních způsobech, rezervace, služby v osobní dopravě a přepravě; (42) tvorba softwaru a jeho údržba.  
(511) 9, 35, 36, 38, 39, 42  
(210) O-423326

(111) **275525**  
(220) 14.02.2005  
(151) 29.09.2005  
(540)

### Modrá karta Českých drah

(730) **České dráhy, a.s.**, Nábřeží L. Svobody 1222, Praha 1, 11015, CZ  
(510) (9) speciální platební karty s bezkontaktním i kontaktním čipem, ovládací a přístupové karty pro provádění transakcí pomocí výpočetní techniky a Internetu, karty s pamětí, nosiče informací, zařízení pro zpracování dat, počítačový software, data, databáze a jiné informační produkty na elektronických nosičích v elektronických, datových, informačních a telekomunikačních sítích; (35) inzertní, reklamní a propagační činnost, marketing, zprostředkovatelská a obstaravatelská činnost v oblasti obchodu, informační kanceláře (komerční), zprostředkovatelská činnost ve styku s veřejností a zákazníky (public relations), informační servis v rámci této třídy; (36) finanční a peněžní služby, vydávání platebních prostředků jako platebních karet a cestovních šeků; (38) šíření a poskytování informací, interaktivních, grafických a multimediálních sdělení prostřednictvím globálních telekomunikačních sítí a Internetu; (39) poskytování informací ohledně přepravy, o tarifech, jízdních řádech a přepravních způsobech, rezervace, služby v osobní dopravě a přepravě; (42) tvorba softwaru a jeho údržba.  
(511) 9, 35, 36, 38, 39, 42  
(210) O-423330

(111) **275538**  
(220) 15.02.2005  
(151) 29.09.2005  
(540)

## TV čtrnáct Křížovky

(730) **BURDA Praha, spol. s r.o.**, Přemyslovská 2845/43, Praha 3, 13000, CZ  
(510) (16) časopisy, tiskoviny, periodické i neperiodické tiskoviny; (41) vydavatelství.  
(511) 16, 41  
(210) O-423365

(111) **275547**  
(220) 17.02.2005  
(151) 29.09.2005  
(540)

**LOSSMANN**

(730) **LOSSMANN s.r.o.**, Řezáčova 1, Brno, 62400, CZ  
(740) Bohemia Patent, Ing. Jana Vandělíková, Vodičkova 791/41, Praha 1 - Nové Město, 11000  
(510) (35) analýzy cen, zprostředkování obchodní činností ve stavebnictví včetně pomoci, průzkumu, reklamy, realizace a propagování poradenské, obchodní a konzultační činností související se stavební činností, a zastupování občanů a zprostředkování zastupování v řízení o povolení staveb, při kolaudačním a správním řízení souvisejícím s podnikáním ve stavebnictví, propagační činnost ohledně stavebních výrobků a služeb, poskytování pomoci s přípravou projektové, stavební dokumentace s potřebnou stavební agendou zprostředkování při rozpočtu jednotlivých staveb a potřebných druhů stavebních materiálů včetně zajištění s tím související kancelářské a obchodní administrativy, zajištění reklamy za účelem prezentace podnikatelů ve stavebnictví, jejich výrobků a služeb, inzeráty ohledně možných distributorů stavebních služeb, spolu se zajištěním služeb reklamy a zprostředkováním při distribuci stavebních výrobků a poskytovatelů služeb ve stavebnictví, poskytování obchodních nebo podnikatelských informací, komerční informační kancelář, obchodní činnost, odborné obchodní poradenství, ekonomické poradenství, obchodní průzkum, průzkum trhu; (36) poskytování finančních informací, provádění finančních analýz, finanční odhady a oceňování, finanční poradenství, finanční řízení, leasingové financování koupě, zprostředkování půjček, zprostředkování finančních operací, činnost realitní kanceláře, zprostředkování pronájmů a nájmu veškerých nemovitostí, pronájem a nájem bytových a nebytových prostor, správa realit a nemovitostí, správa majetku, zprostředkovatelské a poradenské služby v oblasti investic a realit, investorská činnost v oblasti výstavby; (37) stavebnictví a stavitelství, provádění staveb včetně jejich změn a odstraňování, přípravné práce pro stavby, utěšování budov, dozor nad stavbami, stavební informace, informace o opravách, provádění údržbových prací a oprav staveb, izolování staveb, zednické služby,

zemní práce, provádění inženýrských sítí, provádění inženýrských staveb, instalace, údržba a oprava vyhrazených elektrických zařízení, topných zařízení, výtahů, odrušování elektrických zařízení, poradenská činnost ve stavebnictví a stavitelství, zprostředkovatelská činnost v oblasti stavebnictví a stavitelství, nýtování, čištění budov - vnějších povrchů i interiérů, štukování, sádrování, pískování, malování a natírání interiérů a exteriérů, čištění oken, pokrývačské služby, klempířské a instalatérské práce, stavby a údržba ropovodů, stavby továren, pronájem a půjčování stavebních strojů a zařízení; (42) architektura, architektonické poradenství, expertizy, geologické expertizy, geologický průzkum a výzkum, grafický design, interiérová výzdoba, expertizy inženýrských prací, architektonické návrhy budov, jejich částí a vybavení, plánování výstavby, stavební projekce, projektování, projektové technické studie, projektová činnost v investiční výstavbě, projektování jednotlivých a drobných staveb, jejich změn a odstraňování, ingeneerig a konzultační činnost v oblasti stavebnictví a architektury, technické průzkumy, návrhářská, designerská, aranžerská a výtvarná činnost, grafické a kresličské technické poradenství v oblasti stavebnictví a architektury, inženýrská činnost v investiční výstavbě.

(511) 35, 36, 37, 42  
(210) O-423452

(111) **275551**  
(220) 17.02.2005  
(151) 29.09.2005  
(540)

TERPALEX

(730) **Ube Industries, Ltd.**, 1978-96 O-Aza Kogushi, Ube-shi, Yamaguchi-ken, JP  
(740) KOREJZOVÁ & SPOL., v.o.s., JUDr. Petra Korejzová, Korunní 810/104 E, Praha 10, 10100  
(510) (1) plasty v surovém stavu.  
(511) 1  
(210) O-423471

(111) **275589**  
(220) 22.02.2005  
(151) 29.09.2005  
(540)

 Žena.cz

(730) **Economia, a.s.**, Pernerova 673/47, Praha 8 - Karlín, 18600, CZ  
(740) TAUBEL LEGAL, advokátní kancelář s.r.o., JUDr. Jan Täubel, Sokolovská 68/105, Praha 8, 18600  
(510) (9) elektronické databáze a databázové produkty na internetu, mobilních platformách WAP, CD a DVD; (16) databázové produkty v listinné formě, tiskoviny všeho druhu - periodické a neperiodické publikace; (35)



reklamní a propagační a inzertní činnost; (38) šíření informací prostřednictvím informační, datové nebo elektronické nebo komunikační sítě nebo telekomunikační sítě (zejména internet), služby na internetu (komunikační a vyhledávací služby, zpravodajské a informační služby, služby internetových síťových her, zprostředkování připojení na internet, zajištění prostoru pro osobní webové stránky); (41) vydavatelská činnost a služby.

(511) 9, 16, 35, 38, 41

(210) O-423560

(111) **275592**

(220) 22.02.2005

(151) 29.09.2005

(540)

**BLESKOVĚ.CZ**

(730) **Economia, a.s.**, Pernerova 673/47, Praha 8 - Karlín, 18600, CZ

(740) TAUBEL LEGAL, advokátní kancelář s.r.o., JUDr. Jan Täubel, Sokolovská 68/105, Praha 8, 18600

(510) (9) elektronické databáze a databázové produkty na internetu, mobilních platformách WAP, CD a DVD; (16) databázové produkty v listinné formě, tiskoviny všeho druhu – periodické a neperiodické publikace; (35) reklamní a propagační a inzertní činnost; (38) šíření informací prostřednictvím informační, datové nebo elektronické nebo komunikační sítě nebo telekomunikační sítě (zejména internet), služby na internetu (komunikační a vyhledávací služby, zpravodajské a informační služby, služby internetových síťových her, zprostředkování připojení na internet, zajištění prostoru pro osobní webové stránky); (41) vydavatelská činnost a služby.

(511) 9, 16, 35, 38, 41

(210) O-423563

(111) **275643**

(220) 25.02.2005

(151) 29.09.2005

(540)



**Integrated Financial Services**

(730) **Broker Consulting, a.s.**, Jiráskovo náměstí 2, Plzeň, 32600, CZ

(740) Langrova, s.r.o., Skrétova 48, Plzeň, 30100

(510) (35) zprostředkování obchodu a služeb ve tř. 35, marketing; (36) pojišťovací a finanční služby.

(511) 35, 36

(210) O-423721

(111) **275649**

(220) 28.02.2005

(151) 29.09.2005

(540)

**SUPERSPY**  
NOVINY, KTERÉ PŘEČTETE CELÉ

(730) **BAUER MEDIA PRAHA v.o.s.**, Moulíkova 3286/1b, Praha 5 - Smíchov, 15000, CZ

(740) fialová advokátní kancelář, Mgr. Petra Fialová, V Jámě 1, Praha 1, 11000

(510) (9) nosiče informací v rozsahu třídy 9 se záznamem zvuku a/nebo obrazu, elektronické publikace; (16) nosiče informací v rozsahu třídy 16, tiskoviny, zejména časopisy; (35) reklamní, propagační a inzertní činnost a služby; (38) šíření informací prostřednictvím datových sítí.

(511) 9, 16, 35, 38

(210) O-423757

(111) **275735**

(220) 15.03.2005

(151) 29.09.2005

(540)



(730) **GRANETTE & STAROREŽNÁ Distilleries a.s.**, Drážďanská 80/82, Ústí nad Labem, 40007, CZ

(740) Mgr. Tomáš Chleboun, advokát, Vinohradská 6, Praha 2, 12000

(510) (32) nealkoholické nápoje všeho druhu, zejména nealkoholické mošty, ovocné a zeleninové šťávy, nektary a výtažky, nealkoholické aperitivy a koktejly, přírodní a syčené minerální, stolní a pramenité vody, včetně vod ochucených, limonády, instantní a koncentrované nápoje, včetně nápojů energetických, koncentráty a sirupy, extrakty, výluhy a jiné přípravky pro přípravu nealkoholických nápojů, včetně jejich příchutí, pivo, sladové pivo, sladové nápoje, výtažky z chmele na výrobu piva, přípravky na výrobu nápojů, zázvorové pivo; (33) alkoholické nápoje všeho druhu, zejména vína, lihoviny a likéry, destilované nápoje, destiláty vinné, ovocné, bylinné, destiláty ušlechtilé a řezané, alkoholické aperitivy a koktejly, koncentráty k přípravě alkoholických nápojů a esence do lihovin, pálenky, alkoholové extrakty; (35) zprostředkování prodeje a nákupu výrobků v oboru alkoholických a nealkoholických nápojů, inzertní a propagační služby, včetně zveřejňování reklamních a náborových textů a jejich rozšiřování, průzkum a analýza trhu, zpracování odborných obchodních posudků a studií, informační servis v oboru obchodu a reklamy, správa obchodních zájmů třetích osob, obchodní zastoupení tuzemských a zahraničních firem, poskytování pomoci při provozování obchodu, včetně zprostředkování obchodních záležitostí a personalistiky, organizování, zabezpečování a pořádání propagačních nebo komerčních výstav, propagačních a reklamních akcí a přehlídek zboží, včetně distribuce zboží a jeho vzorků k reklamním účelům, odborná poradenská a konzultační činnost v oboru obchodu, podnikání, reklamy a propagace

(511) 32, 33, 35  
(210) O-424244

(111) **275737**  
(220) 15.03.2005  
(151) 29.09.2005  
(540)

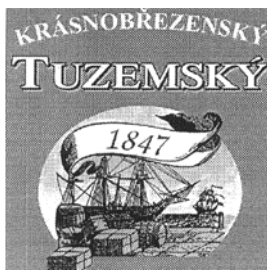

- (730) **GRANETTE & STAROREŽNÁ Distilleries a.s.**, Drážďanská 80/82, Ústí nad Labem, 40007, CZ
- (740) Mgr. Tomáš Chleboun, advokát, Vinohradská 6, Praha 2, 12000
- (510) (32) nealkoholické nápoje všeho druhu, zejména nealkoholické mošty, ovocné a zeleninové šťávy, nektary a výtažky, nealkoholické aperitivy a koktejly, přírodní a syčené minerální, stolní a pramenité vody, včetně vod ochucených, limonády, instantní a koncentrované nápoje, včetně nápojů energetických, koncentráty a sirupy, extrakty, výluhy a jiné přípravky pro přípravu nealkoholických nápojů, včetně jejich příchutí, pivo, sladové pivo, sladové nápoje, výtažky z chmele na výrobu piva, přípravky na výrobu nápojů, zázvorové pivo; (33) alkoholické nápoje všeho druhu, zejména vína, lihoviny a likéry, destilované nápoje, destiláty vinné, ovocné, bylinné, destiláty ušlechtilé a řezané, alkoholické aperitivy a koktejly, koncentráty k přípravě alkoholických nápojů a esence do lihovin, pálenky, alkoholové extrakty; (35) zprostředkování prodeje a nákupu výrobků v oboru alkoholických a nealkoholických nápojů, inzertní a propagační služby, včetně zveřejňování reklamních a náborových textů a jejich rozšiřování, průzkum a analýza trhu, zpracování odborných obchodních posudků a studií, informační servis v oboru obchodu a reklamy, správa obchodních zájmů třetích osob, obchodní zastoupení tuzemských a zahraničních firem, poskytování pomoci při provozování obchodu, včetně zprostředkování obchodních záležitostí a personalistiky, organizování, zabezpečování a pořádání propagačních nebo komerčních výstav, propagačních a reklamních akcí a přehlídek zboží, včetně distribuce zboží a jeho vzorků k reklamním účelům, odborná poradenská a konzultační činnost v oboru obchodu, podnikání, reklamy a propagace
- (511) 32, 33, 35  
(210) O-424246

(111) **276007**  
(220) 09.02.2005  
(151) 26.10.2005  
(540)



- (730) **Obschestvo s organichennoi otvetstvennostiu "Glavspirtrest"**, ul. Oktyabrskaya 46, Pushkino, Moscow Region, 141201, RU
- (740) Traplová Hadr Kubát, advokátní a patentová kancelář, Mgr. Jana Šuranová Traplová, Přístavní 24, Praha 7, 17000
- (510) (32) pivo, minerální vody a sodovky, nealkoholické nápoje, ovocné nápoje a ovocné šťávy, sirupy a ostatní přípravky na výrobu nápojů; (33) alkoholické nápoje (kromě piva), vodka.
- (511) 32, 33  
(210) O-423188

(111) **276040**  
(220) 22.02.2005  
(151) 26.10.2005  
(540)



- (730) **Economia, a.s.**, Pernerova 673/47, Praha 8 - Karlín, 18600, CZ
- (740) TAUBEL LEGAL, advokátní kancelář s.r.o., JUDr. Jan Täubel, Sokolovská 68/105, Praha 8, 18600
- (510) (9) elektronické databáze a databázové produkty na internetu, mobilních platformách WAP, CD a DVD; (16) databázové produkty v listinné formě, tiskoviny všeho druhu – periodické a neperiodické publikace; (35) reklamní a propagační a inzertní činnost; (38) šíření informací prostřednictvím informační, datové nebo elektronické nebo komunikační sítě nebo telekomunikační sítě (zejména internet), služby na internetu (komunikační a vyhledávací služby, zpravodajské a informační služby, služby internetových síťových her, zprostředkování připojení na internet, zajištění prostoru pro osobní webové stránky); (41) vydavatelská činnost a služby.
- (511) 9, 16, 35, 38, 41  
(210) O-423564

(111) **276076**  
(220) 02.03.2005  
(151) 26.10.2005  
(540)

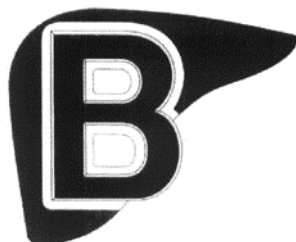

- (730) **Bristol-Myers Squibb Holdings Ireland**, Hinterbergstrasse 16, 6312 Steinhäusen, CH  
(740) Baker & McKenzie v.o.s., advokátní kancelář, JUDr. Jiří Čermák, advokát, Klimentská 46/1216, Praha 1, 11002  
(510) (16) tiskoviny, zejména brožury, hlavičkový papír, navštívenky na téma hepatitidy B (ve věci hepatitidy B); (41) vzdělávání, provádění instruktáže na téma hepatitidy B (ve věci hepatitidy B).  
(511) 16, 41  
(210) O-423817

(111) **276160**  
(220) 16.03.2005  
(151) 26.10.2005  
(540)

### IMUNOOXI

- (730) **NUTREND D.S., a.s.**, Chválkovice 604, Olomouc, 77900, CZ  
(740) Ing. Petr Soukup, patentový a známkový zástupce, Videňská 8, Olomouc, 77200  
(510) (5) léčivé cukrářské výrobky a cukrovinky s léčivými účinky, přípravky (poživatiny) obsahující biologické katalyzátory pro fyzicky aktivní osoby, sportovce nebo rekonvalescenty, posilující poživatiny, extrakty a potraviny pro zvláštní výživu, dietetické a diabetické poživatiny a potraviny pro zvláštní výživu, vitamínové přípravky, potravní doplňky pro posílení imunity organismu a zlepšení zdraví v tuhém i tekutém stavu ve formě práškových směsí, kapek, sirupů, gelů, past, tablet, šumivých tablet, pastilek, dražé, tobolek, kapslí, bonbónů, želé a prášků, obilní klíčky pro dietetické účely, kultury mikroorganismů pro diety, vody strojené a minerální, diabetické a dietetické nápoje pro léčebné účely, přírodní pramenité a kojenecké vody pro léčebné účely, obohacené vitamínové nápoje a koncentráty pro léčebné účely, vše výše uvedené pro léčebné účely; (29) konzervované potraviny a poživatiny z ovoce, zeleniny, bílkovin, bylin, olejnin a mikrobiologických kultur, ovocné dřevě, výživné bylinné extrakty, texturované proteiny a jejich směsi pro humánní využití; (30) potravní doplňky neléčebné pro posílení imunity organismu a zlepšení zdraví rostlinného původu v tuhém i tekutém stavu, ve formě práškových směsí, kapek, sirupů, gelů, past, tablet, šumivých tablet, pastilek, dražé, tobolek, kapslí, bonbónů, želé a prášků, vše výše uvedené pro neléčebné účely a v rámci této třídy, káva a náhražky kávy, obilní vločky a jiné obilné výrobky určené k lidské výživě, müsli, čaje, extrakty a potraviny pro zvláštní výživu ne s léčebnými účinky v rámci této třídy, pekařské, cukrářské a cukrovinkářské výrobky, zejména oplatky, sušenky, keksy, bonbóny; (32) nealkoholické nápoje syčené i nesyčené, včetně nápojů minerálních, šumivých, iontových a energetických, sirupy, směsi, prášky a jiné přípravky a koncentráty pro přípravu nápojů, ovocné a zeleninové šťávy, mošty, ovocné nektary, nápoje z ovocných šťáv, včetně nápojů dietetických, diabetických a dietetické nápoje neléčebné, práškové nealkoholické nápoje, práškové přípravky a příchutě pro výrobu nealkoholických nápojů a likérů, nealkoholické aperitivy, ovocné šťávy, stolní a minerální vody.  
(511) 5, 29, 30, 32  
(210) O-424274

(111) **276190**  
(220) 18.03.2005  
(151) 26.10.2005  
(540)

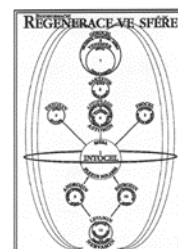

- (730) **DIOCHI spol. s r.o.**, Weilova 2/1144, Praha 10, 10200, CZ  
(740) JUDr. Tomáš Lejček, Slezská 169/10, Praha 2, 12000  
(510) (16) časopisy, tiskoviny všeho druhu a ostatní polygrafické výrobky zařazené v této třídě, etikety, příbalové letáky, reklamní, inzertní, propagační, uživatelské a instruktážní materiály i tiskoviny, papírové obaly (skládačky), lepenka a kartonážní výrobky, databázové produkty v papírové formě, plakáty, billboardy, výrobky z papíru, papírnické zboží, obálky, dopisní papíry, kalendáře, plánovací záznamníky, gratulace, psací potřeby včetně psacích potřeb s hroty ze vzácných kovů a jejich slitin, kancelářské výrobky (s výjimkou nábytku), propagační předměty z papíru a z plastů spadající do této třídy, obaly a propagační výrobky z plastů nezařazené do jiných tříd; (30) potravní doplňky s vysokým obsahem rostlinných látek, tříslovin, rostlinných hormonů pro zvláštní výživu, nemedicínální potravní doplňky na bázi rostlinných vláknin s obsahem stopových prvků, minerálních, vřídlelných látek a/nebo s éterickými oleji ve všech formách, nemedicínální polykompozitní rostlinné potravní doplňky, výživové čaje a jejich směsi, rostlinné extrakty a odvary z bylin, z listů, z kůry, ze semen a z plodů, nenávykové doplňky stravy pro zvláštní výživu, všechny výše uvedené doplňky, přípravky a poživatiny v rámci této třídy; (32) nealkoholické širokospektrální bioinformační přírodní nápoje, iontové, energetické, posilující, výživové a detoxikační, práškové a tabletované přípravky k přípravě nealkoholických nápojů, koncentráty k výrobě nápojů fortifikované stopovými prvky, vitamíny, přírodními nebo minerálními extrakty, výtažky k výrobě lihuprostých nealkoholických nápojů, nenávykové nealkoholické nápoje s obsahem výtažků z rostlin a z bylin; (38) šíření a výměna informací prostřednictvím globálních telekomunikačních sítí a Internetu, šíření a výměna informací prostřednictvím počítačové sítě, poskytování služeb prostřednictvím elektronických médií, šíření informací s využitím www a šíření elektronických tiskovin, služby informační kanceláře zařazené do této třídy, provozování nepřetržité infolinky, šíření informací prostřednictvím televizního a rozhlasového vysílání, vše pro oblast homeopatie, fytotherapie, psychotroniky a přírodních léčiv i potravních doplňků; (41) organizace a pořádání přednášek, seminářů a kolokvií, školicí, vzdělávací, přednášková a publikační činnost v oblasti homeopatie, fytotherapie, psychotroniky, přírodních léčiv, detoxikace a ochrany těla i použití potravních doplňků, lektorské služby související s péčí o hygienu a krásu osob a s celkovým harmonizačním vlivem na energetiku těla, služby v oblasti vydávání elektronických tiskovin, poskytování on-line elektronických publikací, prezentace na výstavách, na společenských, kulturních a společensko-vzdělávacích akcích; (44) péče o doplnění a obnovu životní síly lidskému organismu, jeho celkové obranyschopnosti i jeho detoxikaci založené na principu fytotherapie, holistickém přístupu k člověku a přírodním léčebným systémům, vycházející z moderních poznatků fyzioterapie, psychotroniky, krystalterapie a biorezonance, služby související s péčí o hygienu a krásu osob a s celkovým harmonizačním vlivem na energetiku těla.  
(511) 16, 30, 32, 38, 41, 44  
(210) O-424403

(111) **276238**  
(220) 29.03.2005  
(151) 26.10.2005  
(540)

### POWERBIKE

(730) **NUTREND D.S., a.s.**, Chválkovice 604, Olomouc, 77900, CZ  
(740) Ing. Petr Soukup, patentový a známkový zástupce, Videňská 8, Olomouc, 77200  
(510) (5) léčivé cukrářské výrobky a cukrovinky s léčivými účinky, přípravky, poživatiny obsahující biologické katalyzátory pro fyzicky aktivní osoby, sportovce, rekonvalescenty, posilující poživatiny, extrakty a potraviny pro zvláštní výživu, dietetické a diabetické poživatiny a potraviny pro zvláštní výživu, vitamínové přípravky, potravní doplňky pro posílení imunity organismu a zlepšení zdraví v tuhém i tekutém stavu, ve formě práškových směsí, kapek, sirupů, gelů, past, i tablet, šumivých tablet, pastilek, dražé, tobolek, kapslí, bonbónů, želé, prášků, obilní klíčky pro dietetické účely, kultury mikroorganismů pro diety, vody strojené a minerální, diabetické a dietetické nápoje pro léčebné účely, přírodní pramenité a kojenecké vody pro léčebné účely, obohacené vitamínové nápoje a koncentráty pro léčebné účely, vše výše uvedené pro léčebné účely; (29) konzervované potraviny a poživatiny z ovoce, zeleniny, bílkovin, bylin, olejnin a mikrobiologických kultur, ovocné dřeně, výživné bylinné extrakty, texturované proteiny a jejich směsi pro humánní využití; (30) potravní doplňky neléčebné pro posílení imunity organismu a zlepšení zdraví i rostlinného původu v tuhém i tekutém stavu ve formě práškových směsí, kapek, sirupů, gelů, past, tablet, šumivých tablet, pastilek, dražé, tobolek, kapslí, bonbónů, želé, prášků, vše výše uvedené pro neléčebné účely a v rámci této třídy, káva a náhražky kávy, obilné vločky a jiné obilné výrobky určené k lidské výživě, müsli, čaje, extrakty a potraviny pro zvláštní výživu ne s léčebnými účinky v rámci této třídy, pekařské, cukrářské a cukrovinkářské výrobky, zejména oplatky, sušenky, keksy, bonbóny; (32) nealkoholické nápoje syčené i nesyčené, včetně nápojů minerálních, šumivých, iontových a energetických, sirupy, směsi, prášky a jiné přípravky a koncentráty pro přípravu nápojů, ovocné a zeleninové šťávy, mošty, ovocné nektary, nápoje z ovocných šťáv, včetně nápojů dietetických, diabetické a dietetické nápoje neléčebné, práškové nealkoholické nápoje, práškové přípravky a příchutě pro výrobu nealkoholických nápojů a likérů, nealkoholické aperitivy, ovocné šťávy, stolní a minerální vody.  
(511) 5, 29, 30, 32  
(210) O-424626

(111) **276240**  
(220) 29.03.2005  
(151) 26.10.2005  
(540)



(730) **NUTREND D.S., a.s.**, Chválkovice 604, Olomouc, 77900, CZ  
(740) Ing. Petr Soukup, patentový a známkový zástupce, Videňská 8, Olomouc, 77200  
(510) (32) kojenecká voda.  
(511) 32  
(210) O-424631

(111) **276284**  
(220) 31.03.2005  
(151) 26.10.2005  
(540)

### KASA

(730) **HP TRONIC Zlín, spol. s r.o.**, Kútiky 637, Zlín - Prštné, 76001, CZ  
(740) Ing. Jarmila Javoříková, Křiby 4904, Zlín, 76005  
(510) (7) všechny stroje, obráběcí stroje a motory, mimo ručně poháněné a motory pro pozemní vozidla; (9) všechny sítě z oblasti výpočetní techniky a jejich jednotlivé části i náhradní díly, včetně sítí datových, informačních a telekomunikačních, přístroje a nástroje optické, přístroje a nástroje k měření a signalizování, přístroje a zařízení pro záznam, přenos, převod, zpracování a reprodukci zvuku, obrazu, textu nebo jiných dat či informací, nosiče záznamů zvuku, obrazu, textu nebo jiných dat či informací, data, databáze, databázové produkty, databázové systémy, informace a záznamy v elektronické podobě, bez ohledu na to, zda uloženy na samostatných nosičích a nebo v rámci datových, informačních či telekomunikačních sítí, elektronické časopisy, elektronická periodika a knihy v elektronické podobě, související software a hardware, včetně elektronických multimediálních aplikací, multimediálních nebo informačních katalogů a aplikací pro prohlížení, zpracovávání nebo uchovávání dat v elektronické podobě, software pro vyhledávání ve všech sítích z oblastí výpočetní techniky; (35) inzertní i propagační služby, informační služby týkající se obchodu, poskytované on-line na Internetu a obdobných informačních zdrojích, jako jsou informační sítě, mobilní telefony, elektronické katalogy apod., poradenské a konzultační služby v oblasti obchodu na Internetu, reklama na Internetu, zajištění reklamních kampaní, obchodní management a podnikatelské poradenství, odborné obchodní poradenství, poskytování informací a jiných informačních produktů všeho druhu, předvádění zboží prostřednictvím Internetu, přeskupování různých výrobků pro třetí osoby za účelem umožnit spotřebiteli vybírat a nakupovat mimo přepravy zboží, komerční využití Internetu v oblastech obchodu a nabídky služeb s obchodem spojených, inzertní, propagační služby a informační služby prostřednictvím Internetu za účelem obchodu, mimo informačních produktů všeho druhu; (38) přenos dat nebo informací prostřednictvím telekomunikačních zařízení, počítačů, mobilních telefonů, služby zabezpečující audiovizuální komunikaci prostřednictvím informačních telekomunikačních sítí, kupř. počítačové sítě Internet, mobilních telefonů, satelitu apod.  
(511) 7, 9, 35, 38  
(210) O-424762

(111) **276337**  
(220) 06.04.2005  
(151) 26.10.2005  
(540)

### ŠPILAR

(730) **Špilar Jan Mgr.**, Dominikánské náměstí 6/7, Brno, 60200, CZ  
(740) Mgr. Vanda Pichová, Foerstrova 2414/6, Brno, 61600  
(510) (3) kosmetické výrobky; (41) školící činnost; (44) kadeřnické služby, kosmetické služby, služby vizážisty.  
(511) 3, 41, 44  
(210) O-424997

(111) **276338**  
(220) 06.04.2005  
(151) 26.10.2005  
(540)

### STŘIHORUKÝ EDWARD

(730) **Špilar Jan Mgr.**, Dominikánské náměstí 6/7, Brno, 60200, CZ  
(740) Mgr. Vanda Pichová, Foerstrova 2414/6, Brno, 61600  
(510) (3) kosmetické výrobky; (41) školící činnost; (44) kadeřnické služby, kosmetické služby, služby vizážisty.  
(511) 3, 41, 44  
(210) O-424998

(111) **276367**  
(220) 13.04.2005  
(151) 26.10.2005  
(540)

### DÍVKA BEAUTY

- (730) **BAUER MEDIA v.o.s.**, Moulíkova 3286/1b, Praha 5, Smíchov, 15000, CZ  
(740) Mgr. Petra Fialová, V Jámě 1, Praha 1, 11000  
(510) (9) informace, data a databáze na elektronických, magnetických a optických nosičích všeho druhu a v elektronických, datových, informačních a telekomunikačních sítích všeho druhu, multimediální aplikace, zejména elektronické informační katalogy, časopisy a periodika, knihy v elektronické podobě, nahrané zvukové a zvukově-obrazové a obrazové záznamy, včetně software na CD a DVD discích a magnetických nosičích, software pro počítače; (16) tiskoviny všeho druhu, zejména periodické a neperiodické publikace na papírových nosičích, např. časopisy, noviny, knihy, prospekty, plakáty, data a databáze na papírových nosičích, kalendáře, fotografie, pohlednice, plakáty, samolepky, knihařské výrobky, informační a propagační výrobky z papíru, včetně dekorativních předmětů z papíru, obalový materiál z papíru a balicí folie z plastu, papírové a plastové sáčky a tašky, kancelářské potřeby (vyjma nábytku); (35) zprostředkovatelské služby v oblasti obchodu a pomoc při řízení obchodní činnosti, zprostředkování obchodních kontaktů, reklamní a propagační činnost, poskytování obchodních informačních produktů, např. multimediálních informací pro reklamní a obchodní účely, včetně jejich vyhledávání, inzertní a propagační činnost, včetně on-line inzerce a prezentace uživatelů v počítačové síti Internet, obchodní využití sítě Internet v oblasti vyhledávacích služeb a e-businessu, vydávání reklamních a/nebo náborových textů, propagačních a inzertních tiskovin, rozšiřování reklamních a/nebo inzertních materiálů, obchodní průzkum a analýza trhu, marketing, organizace reklamních a obchodních předváděcích akcí výrobků a služeb, včetně obchodních výstav a jejich doprovodných akcí, např. komerčních módních přehlídek, distribuce zboží a tiskovin k reklamním účelům, obchodní zastoupení tuzemských a zahraničních firem, obchodní a podnikatelský informační servis, obchodní poradenské a konzultační služby; (38) šíření elektronických informací, zpráv textových, zvukových a zvukově-obrazových, např. elektronických časopisů, knih a děl prostřednictvím počítačové sítě Internet a satelitů, výměna elektronických zpráv a informací, služby zabezpečující audiovizuální komunikaci prostřednictvím informačních a telekomunikačních sítí, např. počítačové sítě Internetu satelitů, šíření audiovizuálních děl, zpráv a informací, anket a soutěží, odborná informační a poradenská činnost v daných oborech; (41) nakladatelství a vydavatelství periodických a neperiodických publikací, zejména společenských, zábavních, vzdělávacích a odborných časopisů a to tištěných na papírových nosičích i v elektronické podobě, včetně textových, zvukových a zvukově-obrazových zpráv a informací na elektronických, magnetických a optických nosičích všeho druhu, ediční a publikační činnost, včetně nahrávání zvukových a zvukově-obrazových nosičů a pořadů pro rozhlasové a televizní vysílání, půjčování publikací a nahraných zvukových a zvukově-obrazových nosičů, produkční a agenturní činnost v oblasti zábavy, vzdělávání, kultury a sportu, včetně pořádání zábavních a vzdělávacích soutěží a akcí, hobby-soutěží, zájmových klubů, setkání a přednášek, včetně akcí na podporu zdravého životního stylu a společenského uplatnění a aktivity zájmových skupin, kulturních a/nebo vzdělávacích výstav, informační, konzultační, poradenské a obstaravatelské služby v oboru nakladatelské a vydavatelské činnosti, produkční a agenturní činnost v oblasti zábavy, kultury, vzdělávání, zájmové činnosti a společenských aktivit.  
(511) 9, 16, 35, 38, 41  
(210) O-425279

(111) **276679**  
(220) 23.02.2005  
(151) 28.11.2005  
(540)



- (730) **PENTA TRADING, spol. s r.o.**, Michelská 3/9, Praha 4, 14000, CZ  
(740) Mgr. Václav Karlíček, advokát, Vinohradská 6, Praha 2, 12000  
(510) (37) servis drátových rezaček, hloubiček, upínacích zařízení; (41) školení.  
(511) 37, 41  
(210) O-423612

(111) **276692**  
(220) 04.03.2005  
(151) 28.11.2005  
(540)

### OXY IMPULSIVE

- (730) **NUTREND D.S., a.s.**, Chválkovice 604, Olomouc, 77900, CZ  
(740) Ing. Petr Soukup, patentový a známkový zástupce, Vídeňská 8, Olomouc, 77200  
(510) (29) konzervované potraviny a poživatiny z ovoce, zeleniny, bílkovin, bylin, olejnin a mikrobiologických kultur, ovocné dřeně, výživné bylinné extrakty, texturované proteiny a jejich směsi pro humánní využití; (30) potravní doplňky neléčebné pro posílení imunity organismu a zlepšení zdraví rostlinného původu v tuhém i tekutém stavu ve formě práškových směsí, kapek, sirupů, gelů, past, tablet, šumivých tablet, pastilek, dražé, tobolek, kapslí, bonbónů, želé, prášků, vše výše uvedené pro neléčebné účely a v rámci této třídy, káva a náhražky kávy, obilní vločky a jiné obilné výrobky určené k lidské výživě, muesli, čaje, extrakty a potraviny pro zvláštní výživu ne s léčebnými účinky v rámci této třídy, pekařské, cukrářské a cukrovinkářské výrobky, zejména oplatky, sušenky, keksy, bonbóny; (32) nealkoholické nápoje syčené i nesycené, včetně nápojů minerálních, šumivých, iontových a energetických, sirupy, směsi, prášky a jiné přípravky a koncentráty pro přípravu nápojů, ovocné a zeleninové šťávy, mošty, ovocné nektary, nápoje z ovocných šťáv, včetně nápojů dietetických, diabetické a dietetické nápoje neléčebné, práškové nealkoholické nápoje, práškové přípravky a příchutě pro výrobu nealkoholických nápojů a likérů, nealkoholické aperitivy, ovocné šťávy, stolní a minerální vody.  
(511) 29, 30, 32  
(210) O-423908

(111) **276907**  
(220) 13.04.2005  
(151) 28.11.2005  
(540)



(730) **Alberto-Culver International, Inc., a corporation of Delaware**, 700  
Sylvan Avenue, Englewood Cliffs, 07632, NJ, US  
(740) Baker & McKenzie v.o.s., advokátní kancelář, JUDr. Jiří Čermák,  
advokát, Klimentská 46/1216, Praha 1, 11002  
(510) (3) přípravky pro péči o vlasy.  
(511) 3  
(210) O-425260

(111) **277022**  
(220) 29.04.2005  
(151) 28.11.2005  
(540)



(730) **Mercotech CZ s.r.o.**, Na Slovance 2206, Praha 8 - Libeň, 18000, CZ  
(740) Loskotová & partneři, patentová a známková kancelář, Ing. Gabriela  
Loskotová, K Závětínám 727, Praha 5, 15500  
(510) (35) zprostředkování obchodu a služeb, poradenství při řízení obchodní  
činnosti, zastupování zahraničních firem na českém trhu; (36) pronájem  
nemovitostí; (37) servis veškerého ručního nářadí; (42) poradenská činnost  
v oboru strojírenství a slévárnictví.  
(511) 35, 36, 37, 42  
(210) O-425867

(111) **277282**  
(220) 10.02.2005  
(151) 22.12.2005  
(540)



(730) **Vítězslav Struček - VISTO**, Riegrova 973, Teplice, 41501, CZ  
(740) Mgr. Jitka Vejražková, patentový zástupce, Podkovářská 6, Praha 9,  
19000  
(510) (18) batohy a tlumoky, vaky - v rámci této třídy, sportovní tašky, batohy,  
imitace kůže, kabelky, klíčenky - v rámci této třídy, obaly na oděvy  
(cestovní), kožená pouzdra, peněženky, kožené tašky, torby, kabely,  
cestovní tašky, kufry, deštníky, slunečníky, řemeny - v rámci této třídy;  
(25) sportovní obuv všeho druhu, včetně náhradních podrážek, podešví,  
podpatků, protiskluzové přípravky pro obuv, kolíky a hřeby určené pro  
sportovní obuv, sportovní obuv určená pro volný čas, vložky do bot, obuv,  
oděvy určené pro sport a volný čas, bundy, bundy sportovní s kapucí,  
kombinézy sportovní, trika, polokošile, mikiny, tepláky, sportovní  
sopruhy a dresy, šortky, legíny, kamaše na boty, oděvy pletené, oděvy  
nepromokavé, plavky, větrovky, tílka, pulovry, vesty, opasky, šle, prádlo  
(osobní spodní), ponožky, oděvní doplňky - čelenky, pásky absorbující  
pot, šály, šátky, pokrývky hlavy, rukavice; (28) sportovní potřeby všeho  
druhu spadající do této třídy, potřeby pro sportovní hry a sportovní nářadí  
určené pro volný čas, rekondici a regeneraci v rámci této třídy, včetně  
nářadí pro letní a zimní sporty, posilovací stroje a přístroje pro tělesná  
cvičení, sportovní trenažéry, hry, hry stolní a do místnosti, hry plážové a  
do bazénu, hračky, biliardové stoly, rybářské potřeby, lukostřelecké  
náčiní, bazény plavecké včetně dětských a nafukovacích, zahrnuté v této  
třídě, ploutve pro plavání, brusle, hokejové puky, sportovní hole, čepce,  
sportovní ochranná výstroj - chrániče spadající do této třídy, míče, lyže,  
lyže vodní, surfovací, surfovací prkna, potřeby pro míčové sporty,  
tenisové rakety, závěsné kluzáky, snowboardy, skateboardy, sánky, hry a  
hračky v rámci této třídy.  
(511) 18, 25, 28  
(210) O-423226

(111) **277328**  
(220) 03.03.2005  
(151) 22.12.2005  
(540)

### Čajová Zahrada

(730) **Great Tea Garden s.r.o.**, Dvořeckého 628/8, Praha 6, 16900, CZ  
(510) (5) farmaceutické, dietetické a diabetické přípravky pro léčebné účely,  
medicinální a léčebné čaje; (30) čaje všeho druhu, zejména čaje černé,  
zelené, ovocné, bylinné, čajové směsi, a to i bylinné a ovocné, káva,  
kakao, pečivo, cukrovinky, koření, nálevy k ochucení; (35) inzertní,  
reklamní a propagační činnost, obstaravatelská a zprostředkovatelská  
činnost v oblasti obchodu, poskytování pomoci při provozu obchodu,  
obchodní administrativa, marketing.  
(511) 5, 30, 35  
(210) O-423879

(111) **277367**  
(220) 24.03.2005  
(151) 22.12.2005  
(540)



(730) **Nová Mosilana, a.s.**, Charbulova 150, Brno, 65735, CZ  
(740) Ing. Jiří Štělák, Šumberova 42, Praha 6, 16200  
(510) (23) vlákna pro textilní účely, nitě a příze pro textilní účely - vlněné, bavlněné, jutové, lněné, hedvábné, elastické apod., vlákna z umělých hmot pro textilní účely; (24) tkaniny a textilní výrobky uvedené v této třídě - metrový textil všeho druhu, lůžkoviny, podšívky, textilní potahy, přehozy, ubrusy, koupelnové textilie s výjimkou oblečení -ručníky, osušky, tkaniny, čalounické textilie apod; (25) oděvy a obuv všeho druhu spadající do této třídy, oděvní doplňky všeho druhu spadající do této třídy.  
(511) 23, 24, 25  
(210) O-424558

(111) **277424**  
(220) 12.04.2005  
(151) 22.12.2005  
(540)

## MARATHON

(730) **Georgia-Pacific Consumer Products LP, a Delaware limited partnership**, 133 Peachtree Street N.E, Atlanta, 30303, GA, US  
(740) Baker & McKenzie, v.o.s., advokátní kancelář, JUDr. Jiří Čermák, Klimentská 46, Praha 1, 11002  
(510) (16) papírové ručníky; (21) zásobníky na papírové ručníky.  
(511) 16, 21  
(210) O-425208

(111) **277437**  
(220) 13.04.2005  
(151) 22.12.2005  
(540)



(730) **Alberto-Culver International, Inc., a corporation of Delaware**, 700 Sylvan Avenue, Englewood Cliffs, 07632, NJ, US  
(740) Baker & McKenzie v.o.s., advokátní kancelář, JUDr. Jiří Čermák, advokát, Klimentská 46/1216, Praha 1, 11002  
(510) (3) přípravky pro péči o vlasy.  
(511) 3  
(210) O-425259

(111) **277634**  
(220) 14.05.2005  
(151) 22.12.2005  
(540)

## ŠŤASTNÝ JIM

(730) **BAUER MEDIA v.o.s.**, Moulíkova 3286/1b, Praha 5, Smíchov, 15000, CZ  
(740) Mgr. Petra Fialová, V Jámě 1, Praha 1, 11000  
(510) (9) informace, data a databáze na elektronických, magnetických a optických nosičích všeho druhu a v elektronických, datových, informačních a telekomunikačních sítích všeho druhu, multimediální aplikace, zejména elektronické informační katalogy, časopisy, periodika a knihy v elektronické podobě, nahrané zvukové a zvukově-obrazové obrazové záznamy, včetně software na CD a DVD discích a magnetických nosičích, software pro počítače; (16) tiskoviny všeho druhu, zejména periodické a neperiodické publikace na papírových nosičích, např. časopisy, noviny, knihy, prospekty, plakáty, data a databáze na papírových nosičích, kalendáře, fotografie, pohlednice, plakáty, samolepky, knihařské výrobky, informační a propagační výrobky z papíru, včetně dekorativních předmětů z papíru v rámci této třídy, obalový materiál z papíru a balicí fólie z plastu, papírové a plastové sáčky a tašky, kancelářské potřeby (vyjma nábytku); (35) zprostředkovatelské služby v oblasti obchodu a pomoc při řízení obchodní činnosti, zprostředkování obchodních kontaktů, reklamní a propagační činnost, poskytování obchodních informačních produktů, např. multimediálních informací pro reklamní a obchodní účely, včetně jejich vyhledávání, inzertní a propagační činnost, včetně on-line inzerce a prezentace uživatelů v počítačové síti Internet, obchodní využití sítě Internet v oblasti vyhledávacích služeb a e-businessu, vydávání reklamních a/nebo náborových textů, propagačních a inzertních tiskovin, rozšiřování reklamních a/nebo inzertních materiálů, obchodní průzkum a analýza trhu, marketing, organizace reklamních a obchodních předváděcích akcí výrobků a služeb, včetně obchodních výstav a jejich doprovodných akcí, např. komerčních módních přehlídek, distribuce zboží a tiskovin k reklamním účelům, obchodní zastoupení tuzemských a zahraničních firem, obchodní a podnikatelský informační servis, obchodní poradenské a konzultační služby; (38) šíření elektronických informací, zpráv textových, zvukových a zvukově-obrazových, např. elektronických časopisů, knih a děl prostřednictvím počítačové sítě Internet a satelitů, výměna elektronických zpráv a informací, služby zabezpečující audiovizuální komunikaci prostřednictvím informačních a telekomunikačních sítí, např. počítačové sítě Internet a satelitů, šíření audiovizuálních děl, zpráv a informací, anket a soutěží, odborná informační a poradenská činnost v daných oborech; (41) nakladatelství a vydavatelství periodických a neperiodických publikací, zejména společenských, zábavních, vzdělávacích a odborných časopisů, a to tištěných na papírových nosičích i v elektronické podobě, včetně textových, zvukových a zvukově-obrazových zpráv a informací na elektronických, magnetických a optických nosičích všeho druhu, ediční a publikační činnost, včetně nahrávání zvukových a zvukově-obrazových nosičů a pořadů pro rozhlasové a televizní vysílání, půjčování publikací a nahraných zvukových a zvukově-obrazových nosičů, produkční a agenturní činnost v oblasti zábavy, vzdělávání, kultury a sportu, včetně pořádání zábavních a vzdělávacích soutěží a akcí, hobby soutěží, zájmových klubů, setkání a přednášek, včetně akcí na podporu zdravého životního stylu a společenského uplatnění a aktivity zájmových skupin, kulturních a/nebo vzdělávacích výstav, informační, konzultační, poradenské a obstaravatelské služby v oboru nakladatelské a vydavatelské činnosti, produkční a agenturní činnost v oblasti zábavy, kultury, vzdělávání, zájmové činnosti a společenských aktivit.

(511) 9, 16, 35, 38, 41  
(210) O-426380

(111) **277726**  
(220) 25.05.2005  
(151) 22.12.2005  
(540)

## FIGURA

(730) **BONGRAIN S.A.**, 42 rue Viroseuc, Viroflay, 78220, FR  
(740) Ing. František Kania, Mendlovo nám. 1a, Brno, 60300  
(510) (29) mléko, sýry, mléčné výrobky, jedlé oleje a tuky.  
(511) 29  
(210) O-426692

(111) **277727**  
(220) 25.05.2005  
(151) 22.12.2005  
(540)

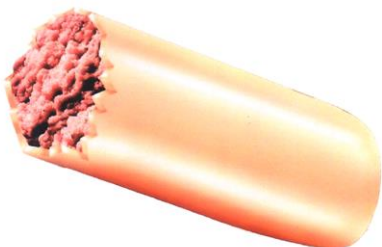

(730) **BONGRAIN S.A.**, 42 rue Rieussec, Viroflay, 78220, FR  
(740) Ing. František Kania, Mendlovo nám. 1a, Brno, 60300  
(510) (29) sýry a mléčné výrobky.  
(511) 29  
(210) O-426693

(111) **277973**  
(220) 09.02.2005  
(151) 23.01.2006  
(540)

### GREEN MARK

(730) **Obschestvo s organichennoi otvetstvennostiu "Glavspirtrest"**, ul. Oktyabrskaya 46, Pushkino, Moscow Region, 141201, RU  
(740) Traplová Hadr Kubát, advokátní a patentová kancelář, Mgr. Jana Šuranová Traplová, Přístavní 24, Praha 7, 17000  
(510) (32) pivo, minerální vody a sodovky, nealkoholické nápoje, ovocné nápoje a ovocné šťávy, sirupy a ostatní přípravky na výrobu nápojů; (33) alkoholické nápoje (kromě piva), vodka.  
(511) 32, 33  
(210) O-423187

(111) **278048**  
(220) 31.03.2005  
(151) 23.01.2006  
(540)

# KittWare

(730) **HP TRONIC Zlín, spol. s r.o.**, Prštné-Kútiky 637, Zlín, 76001, CZ  
(740) Ing. Jarmila Javoříková, Kříby 4904, Zlín, 76005  
(510) (8) jídelní přístroje, vidličky, nože, lžice, lžičky, řeznické, lovecké a sportovní nože, kuchyňské nože i bloky na nože, ocílky, sekáčky, mačety, dýky, kapesní nože, nůžky, nůžky kadefnické, nůžky krejčovské, nůžky na papír, nůžky na potraviny, brousíky, brousíky nožů, nerez kuchyňské nářadí, kuchyňské nářadí jako škrabky, rádla, krájecí kolečka, ozdobné vykrajovače a kráječe, louskáčky na ořechy ne z drahých kovů, kleště, kleště na cukr, moučníky, saláty a špagety, otvírky konzerv a univerzální otvírky neelektrické; (14) zlato, předměty z drahých kovů a jejich slitin, klenoty, drahokamy, šperky, bižuterie, hodiny, hodinářské potřeby; (21) kuchyňské nádobí, ruční mixéry, kuchyňské potřeby keramické, kovové, kovové v nerez úpravě i porcelánové, hliněné a dřevěné jako jídelní soupravy včetně samostatných talířů, mís, misek, táček, podnosů a konvic, kuchyňské potřeby jako hrnce, tlakové hrnce, napařovací hrnce, kastrolky,

rendlíky, pánve, pánve se speciálními povrchy, pekáče, poklice a pokličky, konvičky, plechy a formy na pečení, jídelní servisy, servírovací soupravy, talíře, podnosy, tácy a misky, nádobí pro mikrovlnné trouby, nádobí pro mrazicí a chladicí boxy, grilovací jehly, mašlovačky, lisy na citrony neelektrické, porcovače, naběračky, obracečky, pěnovačky, šťouchadla brambor, šlehací metly, kališky na vejce, odměrky, lopatky v rámci této třídy, nálevky, vařečky, paličky, servírovací lopatky, stěrky, uzávěry lahví, otvírky lahví, krájecí desky a prkénka, struhadla, sítko, cedníky, napařovací vějíře a mísy, vykrajovátka, jídlonosiče, odšťavňovače neelektrické, omáčníky, dózy na máslo, solničky, pepřenky, cukřenky, sypátka na sýr a koření, nádoby na smetanu, kořenky, dózy na koření, podložky pod hrnce a skleničky, tvořítka na led, kroužky a stojánky na ubrousky, věšáky kuchyňského nářadí, prachovky, čisticí válečky, viskózní houby, kuchyňské rukavice, špejle, plastové šuplíky a poličky (kuchyňské vybavení), zásobníky a dávkovače plastové v rámci této třídy, plastové podnosy a podložky, odpadkové koše, žehlicí prkna, drobné plastové výrobky pro kuchyni a bydlení v rámci této třídy, plastové nádoby jako misky, mísy, tácky, kbelíky, vany a vaničky užitkové.

(511) 8, 14, 21  
(210) O-424708

(111) **278083**  
(220) 22.04.2005  
(151) 23.01.2006  
(540)



(730) **BARKOV ČR, spol. s r.o.**, Na Hroudě 965, Zdice, 26751, CZ  
(740) Tomáš Kocián, Jetelová 2, Plzeň, 32600  
(510) (1) plastické hmoty v surovém stavu; (6) kovy obecně a jejich slitiny (surové jako polotovary); (14) vzácné kovy a jejich slitiny; (17) polotovary z plastických hmot; (19) stavební materiály z plastu; (39) doprava a skladování odpadu, pronájem skladovacích kontejnerů; (40) zpracování odpadu, recyklace odpadu, likvidace odpadu, třídění odpadů a recyklovaného materiálu; (42) poradenství v oblasti ekologie.  
(511) 1, 6, 14, 17, 19, 39, 40, 42  
(210) O-425593

(111) **278255**  
(220) 16.06.2005  
(151) 23.01.2006  
(540)



(730) **Oulehla Luboš Ing.**, Nové Bránice 39, Nové Bránice, 66464, CZ  
(740) Ing. Jiří Malůšek, Mendlovo nám. 1a, Brno, 60300  
(510) (16) papírové reklamní předměty, papírové etikety, papírové tašky, umělohmotné tašky, viněty, plakáty, účtenky, papírové visačky, papírové



ubrousky, psací potřeby, papírové obaly na lahve, samolepky, katalogy, reklamní a ozdobné předměty v jiné třídě neuvedené; (33) víno; (40) zpracování vína, zejména vinných hroznů a ovoce.  
(511) 16, 33, 40  
(210) O-427387

(111) **278530**  
(220) 25.02.2005  
(151) 23.02.2006  
(540)

(111) **278524**  
(220) 08.02.2005  
(151) 23.02.2006  
(540)

### VÍŘENÍ

(730) **Melitta Europa GmbH & Co. KG**, Ringstrasse 99, 32427 Minden, DE  
(740) JUDr. Jiří Hrádek, Musilíkova 5, Praha 5, 15000  
(510) (7) sáčky do vysavačů, příslušenství k vysavačům, zejména sací trubice, sací hadice, držáky hadice, náhradní kartáče, filtry, zejména filtry do motorů vysavačů, vodní filtry, vzduchové filtry, filtry s aktivním uhlím, prachové filtry, všechny filtry jako nedílné součásti vysavačů; (11) filtry, zejména na mastnoty, dým a zápach; (16) pytle na odpadky, pytle na smetí.  
(511) 7, 11, 16  
(210) O-423155

(111) **278527**  
(220) 18.02.2005  
(151) 23.02.2006  
(540)

### EUROPARTNERS

(730) **HM PARTNERS s. r. o.**, 28. října 150, Ostrava, 70200, CZ  
(510) (16) výukové materiály, skripta, případové studie, manuály, knihy, časopisy, tiskoviny a periodika; (35) inzertní a reklamní činnost a poskytování pomoci při řízení obchodu (zejména obchodní nabídka a prodej kurzů, seminářů a školení v oblasti managementu a souvisejících odborných oblastí, jako jsou strategie, prodej a marketing, výroba, kvalita, logistika, lidské zdroje, ekonomika, informatika a právo), auditní činnost, analytická činnost v ekonomické oblasti (analýza nákladů), činnost podnikatelských, organizačních a ekonomických poradců, organizační a ekonomické poradenství, podnikatelské poradenství; (36) činnost finančních poradců, poradenství v oblasti financí a investic; (41) pořádání, realizace odborných kurzů, seminářů, školení a jiných vzdělávacích akcí včetně lektorské činnosti v oblasti managementu a souvisejících odborných oblastí, zejména strategie, prodeje a marketingu, výroby, kvality, lidských zdrojů, ekonomiky, informatiky a práva, včetně práv průmyslových a autorských; (42) poradenské a expertní služby v oblasti práva, včetně práva průmyslového a autorského, výkon činnosti patentového a známkového zástupce, konzultační činnost v této oblasti, zpracování studií a znaleckých posudků, včetně oceňování duševního vlastnictví, zpracování a vedení projektů, zprostředkovatelská činnost v uvedených oborech v rámci této třídy.  
(511) 16, 35, 36, 41, 42  
(210) O-423490

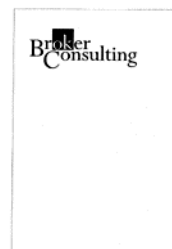

(730) **Broker Consulting, a. s.**, Jiráskovo náměstí 2, Plzeň, 32600, CZ  
(740) Langrova, s.r.o., Skřetova 48, Plzeň, 30100  
(510) (35) zprostředkování obchodu a služeb, marketing; (36) pojišťovací a finanční služby.  
(511) 35, 36  
(210) O-423719

(111) **278578**  
(220) 18.04.2005  
(151) 23.02.2006  
(540)



(730) **COLGATE - PALMOLIVE COMPANY, A. Delaware Corporation**, 300 Park Avenue, New York, NY, US  
(740) TRAPLOVÁ-HAKR-KUBÁT Advokátní a patentová kancelář, Mgr. Jana Šuranová Traplová, Přístavní 24, Praha 7, 17000  
(510) (3) zubní pasty.  
(511) 3  
(210) O-425426

(111) **278579**  
(220) 19.04.2005  
(151) 23.02.2006  
(540)



(730) **BAUER MEDIA v.o.s.**, Moulíkova 3286/1b, Praha 5, Smíchov, 15000, CZ  
(740) Mgr. Petra Fialová, V Jámě 1, Praha 1, 11000  
(510) (16) tiskoviny všeho druhu, noviny, časopisy, periodika, knihy, papírenské zboží; (35) inzertní a reklamní činnost; (38) přenos zpráv prostřednictvím počítačů; (41) výchovná, vzdělávací a zábavná činnost, sportovní a kulturní aktivity, vydavatelská činnost, výroba, rozmnožování a nahrávání zvukových a zvukově-obrazových záznamů.  
(511) 16, 35, 38, 41  
(210) O-425460

(111) **278635**  
(220) 13.05.2005  
(151) 23.02.2006  
(540)



(730) **Bongrain S. A.**, 42 rue Rieussec, Viroflay, 78220, FR  
(740) Ing. František Kania, Mendlovo nám. 1a, Bmo, 60300  
(510) (29) sýry.  
(511) 29  
(210) O-426364

(111) **279218**  
(220) 03.03.2005  
(151) 22.03.2006  
(540)

**Great Tea Garden**

(730) **Great Tea Garden s.r.o.**, Dvořeckého 628/8, Praha 6, 16900, CZ  
(510) (5) farmaceutické, dietetické a diabetické přípravky pro léčebné účely, medicínální a léčebné čaje; (30) čaje všeho druhu, zejména čaje černé, zelené, ovocné, bylinné, čajové směsi, a to i bylinné a ovocné, káva, kakao, pečivo, cukrovinky, koření, nálevy k ochucení; (35) inzertní, reklamní a propagační činnost, obstaravatelská a zprostředkovatelská činnost v oblasti obchodu, poskytování pomoci při provozu obchodu, obchodní administrativní, marketing.  
(511) 5, 30, 35  
(210) O-423880

(111) **279283**  
(220) 23.05.2005  
(151) 22.03.2006  
(540)



(730) **Technický a zkušební ústav stavební Praha s. p.**, Prosecká 811/76a, Praha 9 - Prosek, 19000, CZ  
(740) Mgr. Ing. Jana Krupičková, Divadelní 2728/3a, Plzeň, 30100  
(510) (37) stavebnictví, opravy, instalační služby, inspekce v oblasti stavebnictví, opravy a montáž měřidel; (41) výchova, vzdělávání, zábava, sportovní a kulturní aktivity, klasifikace a posouzení kvalifikace stavebních podnikatelů, provádění kvalifikačních kurzů a certifikace způsobilosti osob; (42) vědecké a technologické služby a s nimi spojený výzkum a návrhy, průmyslové analýzy a výzkum, návrh a vývoj počítačového hardwaru a softwaru, právní služby, poradenská činnost v oblasti metrologie, inženýrská a posudková činnost, činnost technických poradců v oblasti stavebnictví, strojírenství a energetiky, znalecká činnost v oboru stavebnictví a ekonomika staveb, průzkumy a diagnostika staveb, vývoj a realizace prototypů zkušebního, měřicího a technologického zařízení, poradenská činnost v oblasti úspor energií, zkoušení stavebních výrobků, materiálů, hmot, dílců, konstrukcí a objektů, mostů a zkoušky tepelně technických vlastností, certifikace stavebních materiálů, hmot, výrobků, dílců, konstrukcí, elektrických přístrojů k vypínání, ke spínání, nebo ochraně elektrických obvodů a systémů řízení QMS, EMS, BOZP a obdobných systémů řízení, ověřování stanovených měřidel autorizovaným metrologickým střediskem, úřední měření průtoku a objemu odpadních vod, zkoušení strojírenských, stavebních a elektrotechnických výrobků, výtahů včetně technologických zařízení, speciálních částí objektů, předpínacích systémů, kalibrace měřidel délky, tlaku, tvrdosti betonu, měřičů tepla, průtoku, teploty, napínacích souprav pro předpjatý beton, zkušební strojů pro materiálové zkoušky, certifikace systému jakosti v odvětví stavebnictví a příbuzných oborech, certifikace systémů a posuzování environmentálního managementu a environmentálních systémů budov, zpracování úkolů tvorby ČSN, provádění kontroly kvality stavebních prací a výrobků, provádění kontroly statických a dynamických výpočtů staveb, posuzování vlivů na životní prostředí.  
(511) 37, 41, 42  
(210) O-426589

(111) **279462**  
(220) 20.07.2005  
(151) 22.03.2006  
(540)



(730) **Mlékárna Valašské Meziříčí, spol. s r.o.**, Zámecká 2/57, Valašské Meziříčí - Krásno nad Bečvou, 75701, CZ  
(740) Václav Müller, patentový zástupce, Filipova 2016, Praha 4, 14800  
(510) (29) mléko a mléčné výrobky jako jogurty, mléčné nápoje, kysané mléčné výrobky, tvarohy, smetanové krémy, mléčné deserty, sýry.  
(511) 29  
(210) O-428294

(111) **279870**  
(220) 02.10.2005  
(151) 22.03.2006  
(540)



(730) **BAUER MEDIA v.o.s.**, Moulíkova 3286/1b, Praha 5, Smíchov, 15000, CZ  
(740) Mgr. Petra Fialová, V Jámě 1, Praha 1, 11000  
(510) (9) informace, data a databáze na elektronických, magnetických a optických nosičích všeho druhu a v elektronických, datových, informačních a telekomunikačních sítích všeho druhu, multimediální aplikace, zejména elektronické informační katalogy, časopisy a periodika, knihy v elektronické podobě, nahrané zvukové a zvukově-obrazové a obrazové záznamy, vč. software na CD a DVD discích a magnetických nosičích, software pro počítače; (16) tiskoviny všeho druhu, zejména periodické a neperiodické publikace na papírových nosičích, např. časopisy, noviny, knihy, prospekty, plakáty, data a databáze na papírových nosičích, kalendáře, fotografie, pohlednice, plakáty, samolepky, knihařské výrobky, informační a propagační výrobky z papíru, vč. dekoračních předmětů z papíru, obalový materiál z papíru a balicí folie z plastu, papírové a plastové sáčky a tašky, kancelářské potřeby (vyjma nábytku); (35) zprostředkovatelské služby v oblasti obchodu a pomoc při řízení obchodní činnosti, zprostředkování obchodních kontaktů, reklamní a propagační činnost, poskytování obchodních informačních produktů, např. multimediálních informací pro reklamní a obchodní účely, vč. jejich vyhledávání, inzertní a propagační činnost, vč. on-line inzerce a prezentace uživatelů v počítačové síti Internet, obchodní využití sítě Internet v oblasti vyhledávacích služeb a e-businessu, vydávání reklamních a/nebo náborových textů, propagačních a inzertních tiskovin, rozšiřování reklamních a/nebo inzertních materiálů, obchodní průzkum a analýza trhu, marketing, organizace reklamních a obchodních předváděcích akcí výrobků a služeb, vč. obchodních výstav a jejich doprovodných akcí, např. komerčních módních přehlídek, distribuce zboží a tiskovin k reklamním účelům, obchodní zastoupení tuzemských a

zahraničních firem, obchodní a podnikatelský informační servis, obchodní poradenské a konzultační služby; (38) šíření elektronických informací, zpráv textových, zvukových a zvukově-obrazových, např. elektronických časopisů, knih a děl prostřednictvím počítačové sítě Internet a satelitů, výměna elektronických zpráv a informací, služby zabezpečující audiovizuální komunikaci prostřednictvím informačních a telekomunikačních sítí, např. počítačové sítě Internet a satelitů, šíření audiovizuálních děl, zpráv a informací, anket a soutěží, odborná informační a poradenská činnost v daných oborech; (41) nakladatelství a vydavatelství periodických a neperiodických, publikací, zejména společenských, zábavních, vzdělávacích a odborných časopisů a to tištěných na papírových nosičích i v elektronické podobě, vč. textových, zvukových a zvukově-obrazových zpráv a informací na elektronických, magnetických a optických nosičích všeho druhu, ediční a publikační činnost, vč. nahrávání zvukových a zvukově-obrazových nosičů a pořadů pro rozhlasové a televizní vysílání, půjčování publikací a nahraných zvukových a zvukově-obrazových nosičů, produkční a agenturní činnost v oblasti zábavy, vzdělávání, kultury a sportu, vč. pořádání zábavních a vzdělávacích soutěží a akcí, hobby-soutěží, zájmových klubů, setkání a přednášek, vč. akcí na podporu zdravého životního stylu a společenského uplatnění a aktivity zájmových skupin, kulturních a/nebo vzdělávacích výstav, informační, konzultační, poradenské a obstaravatelské služby v oboru nakladatelské a vydavatelské činnosti, produkční a agenturní činnosti v oblasti zábavy, kultury, vzdělávání, zájmové činnosti a společenských aktivit.

(511) 9, 16, 35, 38, 41  
(210) O-430225

(111) **279932**  
(220) 06.04.2005  
(151) 10.04.2006  
(540)

### Šofar spol. s r. o.

(730) **Šofar spol. s r.o.**, Dominikánské náměstí 6/7, Brno, 60200, CZ  
(740) Mgr. Vanda Píchová, Foerstrova 2414/6, Brno, 61600  
(510) (3) kosmetické výrobky; (9) nosiče zvukových a obrazových záznamů, zejména audiokazety a videokazety; (16) knihy, brožury a jiné tiskoviny; (36) najímání a pronajímání bytových a nebytových prostor; (41) školící činnost.  
(511) 3, 9, 16, 36, 41  
(210) O-424999

(111) **279993**  
(220) 22.03.2005  
(151) 19.04.2006  
(540)

### FESTIVAL BOHUSLAVA MARTINŮ

(730) **NADACE BOHUSLAVA MARTINŮ**, Bořanovická 1779/14, Praha 8 - Kobylisy, 18200, CZ  
(740) JUDr. Barbara Červenková, advokát, Litoměřická 834/19d, Praha 9, 19000  
(510) (9) nosiče záznamů nahrané i nenahrané, audio nebo audiovizuální díla, videokazety, audiokazety, hudební díla, CD disky, databáze, informace a záznamy obecně i v elektronické podobě, multimediální nebo elektronické informační katalogy, elektronická periodika; (16) papír, lepenka a výrobky z těchto materiálů zařazené ve třídě 16, zejména výrobky z papíru, plakáty, fotografie, pohlednice, gratulace, dopisní papíry, obálky, kalendáře, samolepky, obtisky, tužky, tašky a obaly všeho druhu spadající do této třídy, těžítka, tiskoviny, časopisy, periodika, knihy, databázové produkty v papírové formě, informační produkty obecně spadající do této třídy, tiskárenské výrobky, materiál pro umělce, kancelářské potřeby, papírové listy, umělecké nebo ozdobné předměty z papíru nebo plastických hmot v rámci této třídy; (35) reklamní, inzertní a propagační činnost, poskytování informací a informačních produktů v oblasti obchodní; (41) pořádání kulturně - společenských akcí, pořádání hudebního festivalu a doprovodných programů spadajících do této třídy s ním spojených.  
(511) 9, 16, 35, 41  
(210) O-424485

(111) **280042**  
(220) 16.05.2005  
(151) 19.04.2006  
(540)

### REALTIME

(730) **RADIUM s.r.o.**, nám. Chuchelských bojovníků 18/1, Praha 5, 15900, CZ  
(740) Patentová kancelář, Ing. Dobroslav Musil, Cejl 38, Brno, 60200  
(510) (9) elektronická zařízení určená pro sledování polohy a provozního stavu pohyblivých objektů a vozidel, hardware vozidlových jednotek a systémových komponent pro sledování pohybu objektů a vozidel včetně příslušenství, zejména napájecí adaptéry, čipy, čtečky, klávesnice, ovladače, senzory, čidla, měřiče, zobrazovací a komunikační terminály a další periferie, elektronické mapy, softwarové moduly, databáze, zařízení pro elektronické mýto; (35) zpracování informací o dopravě; (37) montáž a servis výrobků třídy 9; (41) dopravní zpravodajství; (42) vývoj elektronických zařízení určených pro sledování polohy a provozního stavu pohyblivých objektů a vozidel, vývoj hardware vozidlových jednotek a systémových komponent pro sledování pohybu objektů a vozidel, vývoj zařízení pro elektronické mýto, poradenská činnost v oblasti hardware a software.  
(511) 9, 35, 37, 41, 42  
(210) O-426413

(111) **280884**  
(220) 08.03.2005  
(151) 10.05.2006  
(540)

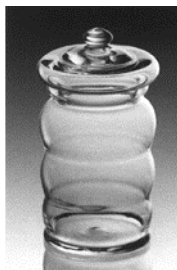

(730) **Great Tea Garden s.r.o.**, Dvořeckého 628/8, Praha 6, 16900, CZ  
(510) (5) dietetické čaje, medicínální čaje, bylinné a ovocné čaje s léčebným účinkem a směsi těchto čajových směsí, diabetické přípravky, doplňky stravy k léčebným účelům; (29) sušené ovoce, zelenina, kandované ovoce, kokos sušený, kůry ovocné, oříšky, přislazené ovoce, byliny včetně jejich směsí zpracované a konzervované; (30) káva všech druhů, kakao, kávové náhražky, aromatické přípravky do potravin s výjimkou éterických olejů a esencí, bonbóny, cukr, čokoláda, koření - skořice, zázvor, kardamon, hřebíček, pepř, bazalka svatá, kmín, anýz a koriandr, ledový čaj, pastilky (cukrovinky), cukroví, čajové směsi, čajové nápoje, čaj a čajové směsi lisované, sypké a porcované.  
(511) 5, 29, 30  
(210) O-424000

(111) **281042**  
(220) 29.06.2005  
(151) 24.05.2006  
(540)



(730) **B4B INKASSO s.r.o.**, Kollárova 1653/2b, Havířov - Podlesí, 73601, CZ  
(740) Ing. Blanka Brodská, patentový zástupce, Josefy Faimonové 14, Brno, 62800  
(510) (36) informace a poradenství ve věcech finančních, inkasování pohledávek.  
(511) 36  
(210) O-427777

(111) **281402**  
(220) 25.11.2005  
(151) 24.05.2006  
(540)

### BAUER MEDIA

(730) **BAUER MEDIA v.o.s.**, Moulíkova 3286/1b, Praha 5, Smíchov, 15000, CZ  
(740) Mgr. Petra Fialová, V Jámě 1, Praha 1, 11000  
(510) (9) informace, data a databáze na elektronických, magnetických a optických nosičích všeho druhu a v elektronických, datových, informačních a telekomunikačních sítích všeho druhu, multimediální aplikace, zejména elektronické informační katalogy, časopisy a periodika, knihy v elektronické podobě, nahrané zvukové a zvukově-obrazové a obrazové záznamy, včetně software na CD a DVD discích a magnetických nosičích, software pro počítače; (16) tiskoviny všeho druhu, zejména periodické a neperiodické publikace na papírových nosičích, např. časopisy, noviny, knihy, prospekty, plakáty, data a databáze na papírových nosičích, kalendáře, fotografie, pohlednice, plakáty, samolepky, knihařské výrobky, informační a propagační výrobky z papíru, včetně dekorativních předmětů z papíru, obalový materiál z papíru a balicí fólie z plastu, papírové a plastové sáčky a tašky, kancelářské potřeby (vyjma nábytku); (35) zprostředkovatelské služby v oblasti obchodu a pomoc při řízení obchodní činnosti, zprostředkování obchodních kontaktů, reklamní a propagační činnost, poskytování obchodních informačních produktů, např. multimediálních informací pro reklamní a obchodní účely, včetně jejich vyhledávání, inzertní a propagační činnost, včetně on-line inzerce a prezentace uživatelů v počítačové síti Internet, obchodní využití sítě Internet v oblasti vyhledávacích služeb a e-businessu, vydávání reklamních a/nebo náborových textů, propagačních a inzertních tiskovin, rozšiřování reklamních a/nebo inzertních materiálů, obchodní průzkum a analýza trhu, marketing, organizace reklamních a obchodních předváděcích akcí výrobků a služeb, včetně obchodních výstav a jejich doprovodných akcí, např. komerčních módních přehlídek, distribuce zboží a tiskovin k reklamním účelům, obchodní zastoupení tuzemských a zahraničních firem, obchodní a podnikatelský informační servis, obchodní poradenské a konzultační služby; (38) šíření elektronických informací, zpráv textových, zvukových a zvukově-obrazových, např. elektronických časopisů, knih a děl prostřednictvím počítačové sítě Internet a satelitů, výměna elektronických zpráv a informací, služby zabezpečující audiovizuální komunikaci prostřednictvím informačních a telekomunikačních sítí, např. počítačové sítě Internet a satelitů, šíření audiovizuálních děl, zpráv a informací, anket a soutěží, odborná informační a poradenská činnost v daných oborech; (41) nakladatelství a vydavatelství periodických a neperiodických publikací, zejména společenských, zábavních, vzdělávacích a odborných časopisů, a to tištěných na papírových nosičích i v elektronické podobě, včetně textových, zvukových a zvukově-obrazových zpráv a informací na elektronických, magnetických a optických nosičích všeho druhu, ediční a

publikační činnost, včetně nahrávání zvukových a zvukově-obrazových nosičů a pořadů pro rozhlasové a televizní vysílání, půjčování publikací a nahraných zvukových a zvukově-obrazových nosičů, produkční a agenturní činnost v oblasti zábavy, vzdělávání, kultury a sportu, včetně pořádání zábavních a vzdělávacích soutěží a akcí, hobby-soutěží, zájmových klubů, setkání a přednášek, včetně akcí na podporu zdravého životního stylu a společenského uplatnění a aktivity zájmových skupin, kulturních a/nebo vzdělávacích výstav, informační, konzultační, poradenské a obstaravatelské služby v oboru nakladatelské a vydavatelské činnosti, produkční a agenturní činnost v oblasti zábavy, kultury, vzdělávání, zájmové činnosti a společenských aktivit; (42) design tiskárenských a papírenských výrobků, včetně technického průzkumu a technických služeb v daných oborech -v rámci této třídy, tvorba počítačových programů a systémů, včetně jejich aktualizace, zejména programů grafických, kopírování počítačových programů a hosting webových stránek.

(511) 9, 16, 35, 38, 41, 42  
(210) O-431771

(111) **281426**  
(220) 28.11.2005  
(151) 24.05.2006  
(540)



(730) **Investice Strategie Management, a.s.**, Křenová 401/62a, Brno, 60200, CZ  
(740) Ing. Jiří Dohnal, Nedbalova 29, Brno, 62300  
(510) (36) služby správce nemovitostí, zejména služby pronájmu, vedení nájemních a činžovních domů, inkasování nájemného, obchodování s nemovitostmi, zprostředkování nemovitostí; (37) stavba, opravy a demolice budov.  
(511) 36, 37  
(210) O-431805

(111) **281460**  
(220) 30.11.2005  
(151) 24.05.2006  
(540)

### KOPEČEK

(730) **Kopeček Milan Ing.**, Školská 318, Sázava, 28506, CZ  
(510) (36) činnost finančních poradců, činnost realitní kanceláře, koupě, prodej a pronájem bytových a nebytových prostor zařazených do této třídy, správa nemovitostí, oceňování a odhady, služby a zastupování při celním řízení; (37) provádění staveb bytových, občanských, dopravních a průmyslových a investičních celků, jejich změny a odstraňování, technický a autorský dozor ve stavebnictví, zprostředkovatelská a poradenská činnost v uvedených oblastech; (42) inženýrská, projektová a architektonická činnost v investiční výstavbě, urbanismu, krajinářské tvorbě a ve všech oblastech pozemních staveb i infrastruktury, znalecké posudky v oboru stavebnictví, návrhy a realizace interiérů, designerské práce, zprostředkovatelská konzultační a poradenská činnost v uvedených oblastech.  
(511) 36, 37, 42  
(210) O-431945

(111) **281892**  
(220) 11.11.2005  
(151) 26.06.2006  
(540)



(730) **Beránek Daniel**, Pražská 875, Vrchlabí, 54301, CZ  
(740) Ing. Michal Jupa, patentový zástupce, Na Baních 1385, Praha 5 - Zbraslav, 15600  
(510) (21) náčiní a nádoby pro domácnost a kuchyň, výrobky keramické, skleněné, porcelánové a majolika (bytové doplňky), hřebeny, kartáče, čisticí potřeby, sklo surové nebo opracované, vše v rámci této třídy; (31) výrobky zemědělské, zahradnické a lesní, jako např. přírodní květiny živé i sušené, semena; (35) zprostředkovatelská, konzultační a poradenská činnost v oblasti obchodu, reklama, propagace, inzerce a poskytování obchodních informací prostřednictvím všech druhů médií, marketing, provozování internetového obchodu.  
(511) 21, 31, 35  
(210) O-431406

(111) **282013**  
(220) 16.12.2005  
(151) 26.06.2006  
(540)



(730) **Statutární město Olomouc**, Horní náměstí, Olomouc, 77127, CZ  
(740) HALAXOVÁ & HALAXOVÁ, TETRAPAT, RNDr. Zdeňka Halaxová, Dukelská 891/4, Olomouc, 77200  
(510) (16) papír, lepenka a výrobky z těchto materiálů, tiskoviny, periodický a neperiodický tisk, fotografie, plakáty, katalogy, slevové karty, zákaznické karty, nálepky, propagační tiskoviny; (35) reklamní činnost, zprostředkování a organizace obchodní činnosti, služby v ekonomické oblasti, jako poskytování slev a obchodních výhod, dodavatelské služby pro třetí osoby včetně obstarání a distribuce výrobků a služeb pro jiné podnikatelské subjekty, reklama, propagace a inzerce prostřednictvím všech druhů médií; (39) služby cestovního ruchu, turistické rezervace, dopravní služby, prodej a rezervace jízdenek a letenek, služby průvodců v cestovním ruchu, organizování cest, okružních výletů, prohlídek a zájezdů, organizování exkurzí, služby turistických kanceláří, služby cestovních kanceláří, doprovázení turistů, pronájem parkovacích ploch, turistické prohlídky, taxislužba, doručování zboží, kurýrní služby, odtahová služba, pronájem dopravních prostředků.  
(511) 16, 35, 39  
(210) O-432482

(111) **282023**  
(220) 16.12.2005  
(151) 26.06.2006  
(540)

### JIM

(730) **BAUER MEDIA v.o.s.**, Moulíkova 3286/1b, Praha 5, Smíchov, 15000, CZ  
(740) Mgr. Petra Fialová, V Jámě 1, Praha 1, 11000  
(510) (9) informace, data a databáze na elektronických, magnetických a optických nosičích všeho druhu a v elektronických, datových, informačních a telekomunikačních sítích všeho druhu, multimediální aplikace, zejména elektronické informační katalogy, časopisy a periodika, knihy v elektronické podobě, nahrané zvukové a zvukově-obrazové a obrazové záznamy, včetně software na CD a DVD discích a magnetických nosičích, software pro počítače; (16) tiskoviny všeho druhu, zejména periodické a neperiodické publikace na papírových nosičích, např. časopisy, noviny, knihy, prospekty, plakáty, data a databáze na papírových nosičích, kalendáře, fotografie, pohlednice, plakáty, samolepky, knihařské výrobky, informační a propagační výrobky z papíru, včetně dekoračních předmětů z papíru, obalový materiál z papíru a balicí fólie z plastu, papírové a plastové sáčky a tašky, kancelářské potřeby (vyjma nábytku); (35) zprostředkovatelské služby v oblasti obchodu a pomoc při řízení obchodní činnosti, zprostředkování obchodních kontaktů, reklamní a propagační činnost, poskytování obchodních informačních produktů, například multimediálních informací pro reklamní a obchodní účely, včetně jejich vyhledávání, inzertní a propagační činnost, včetně on-line inzerce a prezentace uživatelů v počítačové síti Internet, obchodní využití sítě Internet v oblasti vyhledávacích služeb a e-businessu, vydávání reklamních a/nebo náborových textů, propagačních a inzertních tiskovin, rozšiřování reklamních a/nebo inzertních materiálů, obchodní průzkum a analýza trhu, marketing, organizace reklamních a obchodních předváděcích akcí výrobků a služeb, včetně obchodních výstav a jejich doprovodných akcí, např. komerčních módních přehlídek, distribuce zboží a tiskovin k reklamním účelům, obchodní zastoupení tuzemských a zahraničních firem, obchodní a podnikatelský informační servis, obchodní poradenské a konzultační služby; (38) šíření elektronických informací, zpráv textových, zvukových a zvukově-obrazových, např. elektronických časopisů, knih a děl prostřednictvím počítačové sítě Internet a satelitů, výměna elektronických zpráv a informací, služby zabezpečující audiovizuální komunikaci prostřednictvím informačních a telekomunikačních sítí, např. počítačové sítě Internet a satelitů, šíření audiovizuálních děl, zpráv a informací, anket a soutěží, odborná informační a poradenská činnost v daných oborech; (41) nakladatelství a vydavatelství periodických a neperiodických publikací, zejména společenských, zábavních, vzdělávacích a odborných časopisů, a to tištěných na papírových nosičích i v elektronické podobě, včetně textových, zvukových a zvukově-obrazových zpráv a informací na elektronických, magnetických a optických nosičích všeho druhu, ediční a publikační činnost, včetně nahrávání zvukových a zvukově-obrazových nosičů a pořadů pro rozhlasové a televizní vysílání, půjčování publikací a nahraných zvukových a zvukově-obrazových nosičů, produkční a agenturní činnost v oblasti zábavy, vzdělávání, kultury a sportu, včetně pořádání zábavních a vzdělávacích soutěží a akcí, hobby-soutěží, zájmových klubů, setkání a přednášek, včetně akcí na podporu zdravého životního stylu a společenského uplatnění a aktivity zájmových skupin, kulturních a/nebo vzdělávacích výstav, informační, konzultační, poradenské a obstaravatelské služby v oboru nakladatelské a vydavatelské činnosti, produkční a agenturní činnost v oblasti zábavy, kultury, vzdělávání, zájmové činnosti a společenských aktivit.  
(511) 9, 16, 35, 38, 41  
(210) O-432513

(111) **282024**  
(220) 16.12.2005  
(151) 26.06.2006  
(540)

### CHUŤOVKA

(730) **BAUER MEDIA v.o.s.**, Moulíkova 3286/1b, Praha 5, Smíchov, 15000, CZ  
(740) Mgr. Petra Fialová, V Jámě 1, Praha 1, 11000  
(510) (9) informace, data a databáze na elektronických, magnetických a optických nosičích všeho druhu a v elektronických, datových, informačních a telekomunikačních sítích všeho druhu, multimediální aplikace, zejména elektronické informační katalogy, časopisy a periodika, knihy v elektronické podobě, nahrané zvukové a zvukově-obrazové a

obrazové záznamy, včetně software na CD a DVD discích a magnetických nosičích, software pro počítače; (16) tiskoviny všeho druhu, zejména periodické a neperiodické publikace na papírových nosičích, např. časopisy, noviny, knihy, prospekty, plakáty, data a databáze na papírových nosičích, kalendáře, fotografie, pohlednice, plakáty, samolepky, knihařské výrobky, informační a propagační výrobky z papíru, včetně dekoračních předmětů z papíru, obalový materiál z papíru a balicí fólie z plastu, papírové a plastové sáčky a tašky, kancelářské potřeby (vyjma nábytku); (35) zprostředkovatelské služby v oblasti obchodu a pomoc při řízení obchodní činnosti, zprostředkování obchodních kontaktů, reklamní a propagační činnost, poskytování obchodních informačních produktů, například multimediálních informací pro reklamní a obchodní účely, včetně jejich vyhledávání, inzertní a propagační činnost, včetně on-line inzerce a prezentace uživatelů v počítačové síti Internet, obchodní využití sítě Internet v oblasti vyhledávacích služeb a e-businessu, vydávání reklamních a/nebo náborových textů, propagačních a inzertních tiskovin, rozšiřování reklamních a/nebo inzertních materiálů, obchodní průzkum a analýza trhu, marketing, organizace reklamních a obchodních předváděcích akcí výrobků a služeb, včetně obchodních výstav a jejich doprovodných akcí, např. komerčních módních přehlídek, distribuce zboží a tiskovin k reklamním účelům, obchodní zastoupení tuzemských a zahraničních firem, obchodní a podnikatelský informační servis, obchodní poradenské a konzultační služby; (38) šíření elektronických informací, zpráv textových, zvukových a zvukově-obrazových, např. elektronických časopisů, knih a děl prostřednictvím počítačové sítě Internet a satelitů, výměna elektronických zpráv a informací, služby zabezpečující audiovizuální komunikaci prostřednictvím informačních a telekomunikačních sítí, např. počítačové sítě Internet a satelitů, šíření audiovizuálních děl, zpráv a informací, anket a soutěží, odborná informační a poradenská činnost v daných oborech; (41) nakladatelství a vydavatelství periodických a neperiodických publikací, zejména společenských, zábavních, vzdělávacích a odborných časopisů, a to tištěných na papírových nosičích i v elektronické podobě, včetně textových, zvukových a zvukově-obrazových zpráv a informací na elektronických, magnetických a optických nosičích všeho druhu, ediční a publikační činnost, včetně nahrávání zvukových a zvukově-obrazových nosičů a pořadů pro rozhlasové a televizní vysílání, půjčování publikací a nahraných zvukových a zvukově-obrazových nosičů, produkční a agenturní činnost v oblasti zábavy, vzdělávání, kultury a sportu, včetně pořádání zábavních a vzdělávacích soutěží a akcí, hobby-soutěží, zájmových klubů, setkání a přednášek, včetně akcí na podporu zdravého životního stylu a společenského uplatnění a aktivity zájmových skupin, kulturních a/nebo vzdělávacích výstav, informační, konzultační, poradenské a obstaravatelské služby v oboru nakladatelské a vydavatelské činnosti, produkční a agenturní činnost v oblasti zábavy, kultury, vzdělávání, zájmové činnosti a společenských aktivit.

(511) 9, 16, 35, 38, 41  
(210) O-432514

(111) **282181**  
(220) 25.03.2005  
(151) 10.07.2006  
(540)

### ARGUS

(730) **Lidl Stiftung & Co. KG**, Stiftsbergstrasse 1, Neckarsulm, 74167, DE  
(740) TRAPLOVÁ-HAKR-KUBÁT Advokátní a patentová kancelář, Mgr. Jana Šuranová Traplová, Přístavní 24, Praha 7, 17000  
(510) (32) piva, míchané nápoje na bázi piva.  
(511) 32  
(210) O-424594

(111) **282696**  
(220) 18.01.2006  
(151) 24.07.2006  
(540)



(730) **NERA - lift s.r.o.**, U Továren 770/16, Praha 10 - Hostivař, 10200, CZ  
(510) (7) výtahy a jejich části; (9) zařízení pro ovládání výtahů.  
(511) 7, 9  
(210) O-433508

(111) **282763**  
(220) 25.01.2006  
(151) 24.07.2006  
(540)



(730) **PRONECO, s.r.o.**, Březová 150, Březová, 76315, CZ  
(510) (1) chemické výrobky určené pro průmysl, vědy a fotografii, jakož i pro zemědělství, zahradnictví a lesnictví; (7) stroje a obráběcí stroje; (17) polotovary z plastických hmot; (20) výrobky nejmenované v jiných třídách ze dřeva, korku, rákosu, vrbového proutí, z rohu, kostí, slonoviny, z kostic, želvoviny, jantaru, perleti, mořské pěny, náhražky všech těchto materiálů nebo náhražky z plastických hmot; (35) propagační činnost, reklama, pomoc při řízení obchodní činnosti, obchodní administrativa, kancelářské práce; (42) průmyslové analýzy a výzkum.  
(511) 1, 7, 17, 20, 35, 42  
(210) O-433720

(111) **282821**  
(220) 02.02.2006  
(151) 24.07.2006  
(540)



(730) **Univerzita Tomáše Bati ve Zlíně**, nám. T. G. Masaryka 5555, Zlín, 76001, CZ  
(740) Ing. Jarmila Strážnická, Ulička 110, Lukov, 76317  
(510) (35) propagační činnost, reklama, pomoc při řízení obchodní činnosti, obchodní administrativa, kancelářské práce, aktualizování reklamních materiálů, fotokopírování, inzerce poštou, marketingové studie, obchodní nebo podnikatelský průzkum, organizování komerčních nebo reklamních výstav, pronájem reklamní doby v komunikačních médiích, pronájem reklamních materiálů, pronájem reklamních ploch, obchodní průzkum, průzkum trhu, průzkum veřejného mínění, příprava inzertních sloupků, reklama, reklama on line v počítačové síti, aktualizování reklamních materiálů, pronájem reklamních materiálů, rozšiřování reklamních nebo inzertních materiálů, vydávání, zveřejňování, oznámení, vyhlašování a publikování reklamních textů, statistické informace, televizní reklama, venkovní reklama, průzkum veřejného mínění; (38) spoje (komunikace), tiskové agentury, elektronická pošta, služby elektronické nástěnky, vysílání kabelové televize, telefonní komunikace, komunikace mobilními telefony, počítačová komunikace, posílání zpráv, přenos zpráv a obrázků pomocí počítačů, rozhlasové vysílání, telefonické služby, televizní vysílání; (41) výchova, vzdělávání, zábava, sportovní a kulturní aktivity, elektronické publikování (DTP), filmová tvorba, fotografování, informace o výchově a vzdělávání, obrazové zpravodajství, organizování a vedení kolokvií, organizování a vedení konferencí, organizování a vedení kongresů, organizování a vedení seminářů, organizování a vedení symposií, organizování kulturních nebo vzdělávacích výstav, organizování plesů, organizování vzdělávacích nebo zábavných soutěží, organizování sportovních soutěží, předprodej vstupenek, organizování představení, reportérské služby, školení, vyučování, školství, organizování a plánování večírků, vydávání textů s výjimkou reklamních nebo náborových, vyučování.  
(511) 35, 38, 41  
(210) O-434027

(111) **282856**  
(220) 07.02.2006  
(151) 24.07.2006  
(540)



(730) **FOKUS optik a.s.**, Třeboradická 1110/51, Praha 8, 18200, CZ  
(740) Ing. Francis Jupa, Měchenická 4/2554, Praha 4, 14100  
(510) (3) přípravky pro čištění, leštění, parfumerie a kosmetika, vše spadající do třídy 3, zejména čisticí přípravky na brýle, přípravky na údržbu

kontaktních čoček; (9) oční optika všeho druhu zařazená do třídy 9, jako brýlové obruby, brýlová skla a čočky, sluneční a sportovní brýle, řetízky a šňůry na brýle, pouzdra na brýle, lupy, dalekohledy, kukátka, drobnohledy, oftalmologické přístroje; (35) zprostředkovatelská činnost v oblasti obchodu, dovozní a vývozní kancelář, marketing, šíření a distribuce vzorků a reklamních předmětů, reklama, propagace a inzerce všemi druhy médií, zprostředkovatelská činnost v uvedených oborech; (44) optické služby, činnost refrakčního střediska, poradenská a zprostředkovatelská činnost v oblasti oční optiky.

(511) 3, 9, 35, 44  
(210) O-434200

(111) **283957**  
(220) 07.02.2006  
(151) 25.09.2006  
(540)

### TASKPOOL

(730) **ComArr, spol. s r.o.**, Tolarova 291, Pardubice, 53351, CZ  
(740) Ing. Jiří Střelák, Šumberova 42, Praha 6, 16200  
(510) (9) počítačové programy (nahrané -), počítačový software (nahraný -), počítačové programy (s možností stažení).  
(511) 9  
(210) O-434191

(111) **284583**  
(220) 04.02.2005  
(151) 23.10.2006  
(540)

### ČT 24

(730) **Česká televize**, Na Hřebenech II., Praha 4 - Kavčí hory, 14070, CZ  
(510) (9) veškeré nosiče informací v rozsahu třídy 9; (35) propagační, reklamní a inzertní činnost; (38) televizní vysílání, televizní vysílání programu, vysílání televizních programů, televizní vysílání zábavných, výchovných, soutěžních, diskusních a informačních pořadů; (41) tvorba televizních programů, tvorba televizních pořadů, výchovná a zábavní činnost, školení, kulturní a sportovní aktivity, soutěže pro veřejnost, vydavatelská a nakladatelská činnost, výroba audiovizuálních programů.  
(511) 9, 35, 38, 41  
(210) O-423048

(111) **286084**  
(220) 20.06.2005  
(151) 21.12.2006  
(540)



(730) **MEDSIX s.r.o.**, Poštovní 2428/8, Jablonec nad Nisou, 46601, CZ  
(740) Ing. Vladimír Janko, Pivovarská 53, Jablonec nad Nisou, 46601  
(510) (5) léky, farmaceutické přípravky, chemicko-farmaceutické přípravky, náplasti, obvazový materiál, materiály pro plombování zubů a pro zubní otisky; (36) pronájem nemovitostí; (44) provozování lékáren, provozování zdravotních zařízení.  
(511) 5, 36, 44  
(210) O-427453

(111) **286790**  
(220) 04.10.2005  
(151) 18.01.2007  
(540)

### BYDLENÍ A STYL

(730) **BAUER MEDIA v.o.s.**, Moulíkova 3286/1b, Praha 5, Smíchov, 15000, CZ  
(740) Mgr. Petra Fialová, V Jámě 1, Praha 1, 11000  
(510) (9) informace, data a databáze na elektronických, magnetických a optických nosičích všeho druhu a v elektronických, datových, informačních a telekomunikačních sítích všeho druhu, multimediální aplikace, zejména elektronické informační katalogy, časopisy a periodika, knihy v elektronické podobě, nahrané zvukové a zvukově-obrazové a obrazové záznamy, včetně software na CD a DVD discích a magnetických nosičích, software pro počítače; (16) tiskoviny všeho druhu, zejména periodické a neperiodické publikace na papírových nosičích, např. časopisy, noviny, knihy, prospekty, plakáty, data a databáze na papírových nosičích, kalendáře, fotografie, pohlednice, plakáty, samolepky, knihařské výrobky, informační a propagační výrobky z papíru, včetně dekorativních předmětů z papíru, obalový materiál z papíru a balicí fólie z plastu, papírové a plastové sáčky a tašky, kancelářské potřeby (vyjma nábytku); (35) zprostředkovatelské služby v oblasti obchodu a pomoc při řízení obchodní činnosti, zprostředkování obchodních kontaktů, informační a propagační činnost, poskytování obchodních informačních produktů, např. multimediálních informací pro reklamní a obchodní účely, včetně jejich vyhledávání, inzertní a propagační činnost, včetně on-line inzerce a prezentace uživatelů v počítačové síti Internet, obchodní využití sítě Internet v oblasti vyhledávacích služeb a e-businessu, vydávání reklamních a/nebo náborových textů, propagačních a inzertních tiskovin, rozšiřování reklamních a/nebo inzertních materiálů, obchodní průzkum a analýza trhu, marketing, organizace reklamních a obchodních předváděcích akcí výrobků a služeb, včetně obchodních výstav a jejich doprovodných akcí, např. komerčních módních přehlídek, distribuce zboží a tiskovin k reklamním účelům, obchodní zastoupení tuzemských a zahraničních firem, obchodní a podnikatelský informační servis, obchodní poradenské a konzultační služby; (38) šíření elektronických informací, zpráv textových, zvukových a zvukově-obrazových, např. elektronických časopisů, knih a děl prostřednictvím počítačové sítě Internet a satelitů, výměna elektronických zpráv a informací, služby zabezpečující audiovizuální komunikaci prostřednictvím informačních a telekomunikačních sítí, např. počítačové sítě Internet a satelitů, šíření audiovizuálních děl, zpráv a informací, anket a soutěží, odborná informační a poradenská činnost v daných oborech; (41) nakladatelství a vydavatelství periodických a neperiodických publikací, zejména společenských, zábavních, vzdělávacích a odborných časopisů a to tištěných na papírových nosičích i v elektronické podobě, včetně textových, zvukových a zvukově-obrazových zpráv a informací na elektronických, magnetických a optických nosičích všeho druhu, ediční a publikační činnost, včetně nahrávání zvukových a zvukově-obrazových nosičů a pořadů pro rozhlasové a televizní vysílání, půjčování publikací a nahraných zvukových a zvukově-obrazových nosičů, produkční a agenturní činnost v oblasti zábavy, vzdělávání, kultury a sportu, včetně pořádání zábavních a vzdělávacích soutěží a akcí, hobby-soutěží, zájmových klubů, setkání a přednášek, včetně akcí na podporu zdravého životního stylu a společenského uplatnění a aktivity zájmových skupin, kulturních a/nebo vzdělávacích výstav, informační, konzultační, poradenské a obstaravatelské služby v oboru nakladatelské a vydavatelské činnosti, produkční a agenturní činnost v oblasti zábavy, kultury, vzdělávání, zájmové činnosti a společenských aktivit.

(511) 9, 16, 35, 38, 41  
(210) O-430276

(111) **291561**  
(220) 14.02.2005  
(151) 24.07.2007  
(540)

### In Karta

(730) **České dráhy, a. s.**, Nábřeží L. Svobody 1222, Praha 1, 11015, CZ  
(510) (9) speciální platební karty s bezkontaktním i kontaktním čipem, ovládací a přístupové karty pro provádění transakcí pomocí výpočetní techniky a Internetu, karty s pamětí, nosiče informací, zařízení pro zpracování dat, počítačový software, data, databáze a jiné informační produkty na elektronických nosičích v elektronických, datových, informačních a telekomunikačních sítích; (35) inzertní, reklamní a propagační činnost, marketing, zprostředkovatelská a obstaravatelská činnost v oblasti



obchodu, informační kanceláře (komerční), zprostředkovatelská činnost ve styku s veřejností a zákazníky (public relations), informační servis v rámci této třídy; (36) finanční a peněžní služby, vydávání platebních prostředků jako platebních karet a cestovních šeků; (38) šíření a poskytování informací, interaktivních, grafických a multimediálních sdělení prostřednictvím globálních telekomunikačních sítí a Internetu; (39) poskytování informací ohledně přepravy, o tarifech, jízdních řádech a přepravních způsobech, rezervace, služby v osobní dopravě a přepravě; (42) tvorba softwaru a jeho údržba.

(511) 9, 35, 36, 38, 39, 42  
(210) O-423329

(111) **302334**  
(220) 28.01.2005  
(151) 15.12.2008  
(540)

### BEAUTYLAB

(730) **Aoun Roger**, 9 Grants Close, London, NW7 1DD, GB  
(740) Zeiner & Zeiner v.o.s., Mgr. Karel Šindelka, Maiselova 15, Praha 1, 11000  
(510) (3) kosmetika, toaletní přípravky a přípravky pro péči o pokožku, neléčivá mýdla, parfumerie, přípravky pro aromaterapii, vonné oleje a směsi vonných olejů, kosmetické přípravky, antiperspiranty a deodoranty, pudry kosmetické, přípravky pro péči o vlasy, šampóny, kondicionéry, vlasové vosky, tužící gely, barvy na vlasy, přípravky pro péči o nehty, kosmetické potřeby, kosmetické výrobky pro péči o pokožku, tužky na líčení očí, kosmetické polštářky a tampóny, pleťové korektory a růže na tváře, koupelové směsi vonných bylin, koupelové soli, uhlíčitě koupelové přísady a jiné koupelové přípravky, přípravky na čištění zubů; (5) dietní, bylinné, výživové, zdraví prospěšné doplňky a doplňky potravy k léčebným účelům, vitamíny, minerály, léčivé byliny a bylinné nápoje pro lékařské účely, farmaceutické přípravky; (42) návrhy a dekorace interiérů vztahující se k maloobchodním prodejnám, prodejnám parfumerie, salónům krásy, kadeřnickým salónům a soláriím, kosmetickým oddělením, lázním a lázeňským střediskům; (44) kosmetické poradenské služby týkající se výběru a používání kosmetiky, toaletních přípravků, parfumerie a kosmetického ošetření, poradenské služby vztahující se k poskytování kosmetických služeb, parfumerie, líčení a ošetření pokožky a vlasů, salóny krásy a péče o zdraví.

(511) 3, 5, 42, 44  
(210) O-455606

(111) **305451**  
(220) 22.03.2005  
(151) 13.05.2009  
(540)



(730) **SKY WALKERS Czech Republic s.r.o.**, Týnská ulička 1064/6, Praha 1, 11000, CZ  
(510) (12) padáková technika a příslušenství spadající do této třídy, kupř. padáky letecké, výsadkové, klouzavé, sportovní, útočné a delta padáky, svahové kluzáky, padákové komplety, obaly padáků, vrchlíky, paratechnika a příslušenství padáků spadající do této třídy, pomůcky pro parašutisty spadající do této třídy, paradesantní technika spadající do této třídy, katapultovací sedadla pro letadla; (25) oděvy, obuv, parašutistické kombinézy a oblečení; (37) opravy, servis a revize zejména parašutistických pomůcek a padáků, zkoušení, údržba a oprava padáků; (41) zábavní, výchovná, vzdělávací, sportovní a kulturní činnost, zprostředkování v oblasti zábavy, výchovy, vzdělávání, sportu a kultury, organizace a provádění sportovních a/nebo zábavních a/nebo společenských akcí spojených s vyhlídkovými lety, tandemovými parašutistickými skoky a dalšími aktivitami z oblasti technických sportů a s kulturním programem, pořádání odborných kurzů, výcviků, školení a jiných vzdělávacích akcí včetně lektorské činnosti v oblasti parašutismu, školení a výcvik a vzdělávání a vystavování oprávnění na seskoky s padákem, vystavování licencí na seskoky padákem, provozování parašutistické školy a parašutistických akcí; (42) odborné poradenství v oblasti parašutismu, odborné (technické) poradenství v oblasti tandemových, párových a skupinových seskoků, půjčování sportovních potřeb pro parašutisty.  
(511) 12, 25, 37, 41, 42  
(210) O-424490

### Zániky ochranných známek uplynutím doby platnosti

Kapitola obsahuje údaje o ochranných známkách, které zanikly uplynutím doby platnosti podle ustanovení § 29 odst. 1 zákona č. 441/2003 Sb.

Číslo zápisu	Datum zániku	Číslo zápisu	Datum zániku	Číslo zápisu	Datum zániku	Číslo zápisu	Datum zániku
100244	28.07.2014	197343	27.07.2014	271144	02.08.2014	275836	27.07.2014
100248	02.08.2014	197344	27.07.2014	271145	02.08.2014	275837	27.07.2014
110065	29.07.2014	197346	27.07.2014	271146	02.08.2014	275838	02.08.2014
151579	23.07.2014	198301	28.07.2014	271147	02.08.2014	275839	02.08.2014
152768	31.07.2014	199141	27.07.2014	271149	02.08.2014	276551	26.07.2014
162427	22.07.2014	199142A	02.08.2014	271907	26.07.2014	276553	27.07.2014
165907	24.07.2014	205266	27.07.2014	271909	27.07.2014	276554	27.07.2014
165929	30.07.2014	216895	28.07.2014	271911	27.07.2014	276556	27.07.2014
181269	25.07.2014	269541	26.07.2014	271912	27.07.2014	276557	27.07.2014
181617	25.07.2014	269543	30.07.2014	271914	26.07.2014	276558	02.08.2014
181701	28.07.2014	270162	03.06.2014	271916	26.07.2014	277158	27.07.2014
183340	26.07.2014	270163	03.06.2014	271919	27.07.2014	277214	28.07.2014
186598	27.07.2014	270386	26.07.2014	271920	27.07.2014	277215	28.07.2014
186599	27.07.2014	270389	28.07.2014	271921	28.07.2014	277216	02.08.2014
186909	29.07.2014	270391	29.07.2014	271924	28.07.2014	277884	27.07.2014
188965	02.08.2014	270392	29.07.2014	271925	28.07.2014	278475	26.07.2014
189721	26.07.2014	270400	30.07.2014	271926	28.07.2014	278476	28.07.2014
189722	26.07.2014	270402	02.08.2014	271929	29.07.2014	278477	28.07.2014
189723	02.08.2014	270403	02.08.2014	271931	30.07.2014	279130	28.07.2014
190628	25.07.2014	271098	26.07.2014	271935	02.08.2014	279131	28.07.2014
190634	26.07.2014	271104	26.07.2014	271939	02.08.2014	279132	28.07.2014
190636	26.07.2014	271109	26.07.2014	271941	02.08.2014	279167	02.08.2014
191396	26.07.2014	271112	26.07.2014	273145	27.07.2014	279915	28.07.2014
191397	26.07.2014	271113	26.07.2014	273146	29.07.2014	279916	28.07.2014
191406	28.07.2014	271114	26.07.2014	273147	29.07.2014	279917	28.07.2014
193563	29.07.2014	271116	26.07.2014	273812	26.07.2014	279918	28.07.2014
193564	29.07.2014	271122	27.07.2014	273813	26.07.2014	279919	28.07.2014
193568	29.07.2014	271123	27.07.2014	273815	26.07.2014	281669	28.07.2014
193571	01.08.2014	271125	27.07.2014	273816	27.07.2014	283779	26.07.2014
194261	29.07.2014	271131	27.07.2014	273821	29.07.2014	290250	30.07.2014
195126	27.07.2014	271134	28.07.2014	274484	26.07.2014	294095	29.07.2014
195958	27.07.2014	271139	30.07.2014	275075	27.07.2014	294096	29.07.2014
196106	26.07.2014	271140	02.08.2014	275159	28.07.2014	294097	29.07.2014
196110	02.08.2014	271141	02.08.2014	275835	27.07.2014	294098	29.07.2014

### Vzdání se práv k ochranné známce

Vlastník ochranné známky se může podle ustanovení § 30 zákona č. 441/2003 Sb. u Úřadu písemným prohlášením vzdát práv k ochranné známce v rozsahu všech výrobků nebo služeb, pro které byla zapsána, nebo některých z nich. Účinky tohoto prohlášení nastávají dnem doručení prohlášení vlastníka ochranné známky Úřadu a nelze je vzít zpět. V této kapitole je tedy uvedeno datum účinnosti vzdání se práv k ochranné známce. Pokud se vlastník vzdal práv k ochranné známce jen v rozsahu některých výrobků a služeb, je pod příslušným INID kódem zveřejněn rovněž zbývající seznam výrobků a služeb, pro které ochranné známka zůstává zapsána. Tato kapitola dále zahrnuje údaje o ochranných známkách, u kterých vlastník písemným prohlášením omezil rozsah ochrany ve vztahu k prvku ochranné známky.

(111) 312858  
(540)

#### Skyport

(510) (12) letecké dopravní prostředky, letadla; (39) dopravní služby, přepravní služby, zprostředkování dopravních a přepravních služeb, letecká doprava cestujících a nákladů, poradenství v oblasti dopravy, letecká doprava, pozemní doprava, silniční doprava, železniční doprava, vodní doprava, vzdušná doprava, lodní doprava, doprava osob a zboží, doprava pošty, služby týkající se provozu na letištích, služby týkající se kontroly vozidel nebo zboží před dopravou, pilotování, služby řidičů, informační služby v dopravě a v oblasti skladování, organizování cest, balení a skladování a doručování zboží, nakládání a vykládání zboží, logistika, spedice, stěhování, pronájem dopravních prostředků, letadel a ostatních leteckých prostředků, pronájem parkovacích ploch, pronájem skladovacích prostor.

(511) 12, 39

(210) O-473252

s účinností ode dne 09.12.2014/prohlášení vlastníka o částečném vzdání se práv

(111) 317582  
(540)



(210) O-477833

s účinností ode dne 09.02.2015/vzdání se práv k ochranné známce

(111) 317581

(540) **ŠUMPERSKÁ NEMOCNICE člen skupiny AGEL**

(210) O-477829

s účinností ode dne 09.02.2015/vzdání se práv k ochranné známce

(111) 333872  
(540)



(510) (25) oděvy, obuv, kloboučnické zboží, trika, mikiny, tepláky, ponožky, čepice, šály, spodní prádlo, tílka, dresy, tříčtvrteční kalhoty, opasky, obuv; (33) alkoholické nápoje (s výjimkou pív), míchané alkoholické nápoje.

(511) 25, 33

(210) O-500467

s účinností ode dne 12.02.2015/prohlášení vlastníka o částečném vzdání se práv

### Změny vlastníků ochranných známek

Kapitola obsahuje údaje o ochranných známkách, které byly převedeny nebo přešly ve smyslu ustanovení § 15 odst. 1, 2 a § 16 zákona č. 441/2003 Sb. na jiného vlastníka v rozsahu všech zapsaných výrobků nebo služeb.

Číslo zápisu	Dřívější vlastník	Nynější vlastník	S účinností od
157301	MAIDENFORM, INC., 200 Madison Avenue, New York, NY, US	MAIDENFORM LLC, 1000 East Hanes Mill Road, Winston-Salem, NC, US	17.02.2015
169428	Martin Hanuš, Mokrovraty 30, Nový Knín, 26203, CZ	FENIX Protector s.r.o., Mokrovraty č.p. 30, 26203, CZ	12.02.2015
184591	AUSTIS a. s., K Austisu 680, Praha 5 - Slivenec, 15400, CZ	AUSTIS Eternal s.r.o., K Austisu 680, Praha 5 - Slivenec, 15400, CZ	13.02.2015
190055	Novartis International Pharmaceutical Ltd., P.O.Box HM 2899, Hamilton, BM	Novartis AG, Lichtstrasse 35, CH-4056 Basel, CH	13.02.2015
193779	HENRY SCHEIN DENTAL s.r.o., Palackého třída 537/163, Brno - Medlánky, 61200, CZ	HENRY SCHEIN s.r.o., Palackého třída 537/163, Brno, 61200, CZ	11.02.2015
194660	Novartis International Pharmaceutical Ltd., P.O.Box HM 2899, Hamilton, BM	Novartis AG, Lichtstrasse 35, CH-4056 Basel, CH	13.02.2015
201100	Josef Brabec, Mlýn Horažďovice - Zářečí, Zářečská 651, Horažďovice, 34101, CZ	BRABEC, mlýn Horažďovice - Zářečí s.r.o., Zářečská 651, Horažďovice, 34101, CZ	16.02.2015
215798	ELKO EP, s.r.o., Palackého 493, Holešov - Všetuly, 76901, CZ	ELKO EP UTILITY, s.r.o., Palackého 493, Holešov - Všetuly, 76901, CZ	11.02.2015
219839	Novartis International Pharmaceutical Ltd., Hamilton, BM	Novartis AG, Lichtstrasse 35, CH-4056 Basel, CH	13.02.2015
220205	Příbramská uzenina a.s., Jinecká 315, Příbram, 26101, CZ	Res Ipsa Loquitur s.r.o., Široká 36/5, Praha 1 - Josefov, 11000, CZ	13.02.2015
227780	Příbramská uzenina a.s., Jinecká 315, Příbram, 26101, CZ	Res Ipsa Loquitur s.r.o., Široká 36/5, Praha 1 - Josefov, 11000, CZ	13.02.2015
232910	Novartis International Pharmaceutical Ltd., Hamilton, BM	Novartis AG, Lichtstrasse 35, CH-4056 Basel, CH	13.02.2015
236837	Příbramská uzenina a.s., Jinecká 315, Příbram, 26101, CZ	Res Ipsa Loquitur s.r.o., Široká 36/5, Praha 1 - Josefov, 11000, CZ	13.02.2015
256164	Příbramská uzenina a.s., Jinecká 315, Příbram, 26101, CZ	Res Ipsa Loquitur s.r.o., Široká 36/5, Praha 1 - Josefov, 11000, CZ	13.02.2015
257386	Příbramská uzenina a.s., Jinecká 315, Příbram, 26101, CZ	Res Ipsa Loquitur s.r.o., Široká 36/5, Praha 1 - Josefov, 11000, CZ	13.02.2015
257387	Příbramská uzenina a.s., Jinecká 315, Příbram, 26101, CZ	Res Ipsa Loquitur s.r.o., Široká 36/5, Praha 1 - Josefov, 11000, CZ	13.02.2015
262803	Příbramská uzenina a.s., Jinecká 315, Příbram, 26101, CZ	Res Ipsa Loquitur s.r.o., Široká 36/5, Praha 1 - Josefov, 11000, CZ	13.02.2015
262804	Příbramská uzenina a.s., Jinecká 315, Příbram, 26101, CZ	Res Ipsa Loquitur s.r.o., Široká 36/5, Praha 1 - Josefov, 11000, CZ	13.02.2015
262805	Příbramská uzenina a.s., Jinecká 315, Příbram, 26101, CZ	Res Ipsa Loquitur s.r.o., Široká 36/5, Praha 1 - Josefov, 11000, CZ	13.02.2015
263070	Příbramská uzenina a.s., Jinecká 315, Příbram, 26101, CZ	Res Ipsa Loquitur s.r.o., Široká 36/5, Praha 1 - Josefov, 11000, CZ	13.02.2015
264216	ELKO EP, s.r.o., Palackého 493, Holešov - Všetuly, 76901, CZ	ELKO EP UTILITY, s.r.o., Palackého 493, Holešov - Všetuly, 76901, CZ	11.02.2015
265489	ELKO EP, s.r.o., Palackého 493, Holešov - Všetuly, 76901, CZ	ELKO EP UTILITY, s.r.o., Palackého 493, Holešov - Všetuly, 76901, CZ	11.02.2015
265490	ELKO EP, s.r.o., Palackého 493, Holešov - Všetuly, 76901, CZ	ELKO EP UTILITY, s.r.o., Palackého 493, Holešov - Všetuly, 76901, CZ	11.02.2015
266731	AS CHEMOPRAG, a.s., Na Babě 1526/35, Praha 6 - Dejvice, 16000, CZ	AUTEL Engineering, a.s., Oldřichovice 790, Třinec, 73961, CZ	17.02.2015
266732	AS CHEMOPRAG, a.s., Na Babě 1526/35, Praha 6 - Dejvice, 16000, CZ	AUTEL Engineering, a.s., Oldřichovice 790, Třinec, 73961, CZ	17.02.2015
266733	AS CHEMOPRAG, a.s., Na Babě 1526/35, Praha 6 - Dejvice, 16000, CZ	AUTEL Engineering, a.s., Oldřichovice 790, Třinec, 73961, CZ	17.02.2015
268121	Příbramská uzenina a.s., Jinecká 315, Příbram, 26101, CZ	Res Ipsa Loquitur s.r.o., Široká 36/5, Praha 1 - Josefov, 11000, CZ	13.02.2015
269613	Příbramská uzenina a.s., Jinecká 315, Příbram, 26101, CZ	Res Ipsa Loquitur s.r.o., Široká 36/5, Praha 1 - Josefov, 11000, CZ	13.02.2015
269614	Příbramská uzenina a.s., Jinecká 315, Příbram, 26101, CZ	Res Ipsa Loquitur s.r.o., Široká 36/5, Praha 1 - Josefov, 11000, CZ	13.02.2015
270360	ELKO EP, s.r.o., Palackého 493, Holešov - Všetuly, 76901, CZ	ELKO EP UTILITY, s.r.o., Palackého 493, Holešov - Všetuly, 76901, CZ	11.02.2015
270361	ELKO EP, s.r.o., Palackého 493, Holešov - Všetuly, 76901, CZ	ELKO EP UTILITY, s.r.o., Palackého 493, Holešov - Všetuly, 76901, CZ	11.02.2015
270362	ELKO EP, s.r.o., Palackého 493, Holešov - Všetuly, 76901, CZ	ELKO EP UTILITY, s.r.o., Palackého 493, Holešov - Všetuly, 76901, CZ	11.02.2015
270363	ELKO EP, s.r.o., Palackého 493, Holešov - Všetuly, 76901, CZ	ELKO EP UTILITY, s.r.o., Palackého 493, Holešov - Všetuly, 76901, CZ	11.02.2015
276144	Spolek pěstitelů a.s., Kojetínská 3881, Kroměříž, 76701, CZ	IRESTAN CZ, s.r.o., Velké náměstí 45, Kroměříž, 76701, CZ	13.02.2015
276425	ELKO EP, s.r.o., Palackého 493, Holešov - Všetuly, 76901, CZ	ELKO EP UTILITY, s.r.o., Palackého 493, Holešov - Všetuly, 76901, CZ	11.02.2015

Číslo zápisu	Dřívější vlastník	Nynější vlastník	S účinností od
277328	Kymlíčková Kamila, Škábova 1/3057, Praha 10, 10600, CZ	Great Tea Garden s.r.o., Dvořeckého 628/8, Praha 6, 16900, CZ	11.02.2015
279218	Kymlíčková Kamila, Škábova 1/3057, Praha 10, 10600, CZ	Great Tea Garden s.r.o., Dvořeckého 628/8, Praha 6, 16900, CZ	11.02.2015
280884	Kymlička Pavel, Škábova 3057/1, Praha 10 - Záběhlice, 10600, CZ	Great Tea Garden s.r.o., Dvořeckého 628/8, Praha 6, 16900, CZ	11.02.2015
282130	ELKO EP, s.r.o., Palackého 493, Holešov - Všetuly, 76901, CZ	ELKO EP UTILITY, s.r.o., Palackého 493, Holešov - Všetuly, 76901, CZ	11.02.2015
282756	Příbramská uzenina a.s., Jinecká 315, Příbram, 26101, CZ	Res Ipsa Loquitur s.r.o., Široká 36/5, Praha 1 - Josefov, 11000, CZ	13.02.2015
283877	Příbramská uzenina a.s., Jinecká 315, Příbram, 26101, CZ	Res Ipsa Loquitur s.r.o., Široká 36/5, Praha 1 - Josefov, 11000, CZ	13.02.2015
283878	Příbramská uzenina a.s., Jinecká 315, Příbram, 26101, CZ	Res Ipsa Loquitur s.r.o., Široká 36/5, Praha 1 - Josefov, 11000, CZ	13.02.2015
283879	Příbramská uzenina a.s., Jinecká 315, Příbram, 26101, CZ	Res Ipsa Loquitur s.r.o., Široká 36/5, Praha 1 - Josefov, 11000, CZ	13.02.2015
283880	Příbramská uzenina a.s., Jinecká 315, Příbram, 26101, CZ	Res Ipsa Loquitur s.r.o., Široká 36/5, Praha 1 - Josefov, 11000, CZ	13.02.2015
283881	Příbramská uzenina a.s., Jinecká 315, Příbram, 26101, CZ	Res Ipsa Loquitur s.r.o., Široká 36/5, Praha 1 - Josefov, 11000, CZ	13.02.2015
283882	Příbramská uzenina a.s., Jinecká 315, Příbram, 26101, CZ	Res Ipsa Loquitur s.r.o., Široká 36/5, Praha 1 - Josefov, 11000, CZ	13.02.2015
284398	Příbramská uzenina a.s., Jinecká 315, Příbram, 26101, CZ	Res Ipsa Loquitur s.r.o., Široká 36/5, Praha 1 - Josefov, 11000, CZ	13.02.2015
285502	Příbramská uzenina a.s., Jinecká 315, Příbram, 26101, CZ	Res Ipsa Loquitur s.r.o., Široká 36/5, Praha 1 - Josefov, 11000, CZ	13.02.2015
292442	Příbramská uzenina a.s., Jinecká 315, Příbram, 26101, CZ	Res Ipsa Loquitur s.r.o., Široká 36/5, Praha 1 - Josefov, 11000, CZ	13.02.2015
293339	Příbramská uzenina a.s., Jinecká 315, Příbram, 26101, CZ	Res Ipsa Loquitur s.r.o., Široká 36/5, Praha 1 - Josefov, 11000, CZ	13.02.2015
293340	Příbramská uzenina a.s., Jinecká 315, Příbram, 26101, CZ	Res Ipsa Loquitur s.r.o., Široká 36/5, Praha 1 - Josefov, 11000, CZ	13.02.2015
293461	Příbramská uzenina a.s., Jinecká 315, Příbram, 26101, CZ	Res Ipsa Loquitur s.r.o., Široká 36/5, Praha 1 - Josefov, 11000, CZ	13.02.2015
293583	Příbramská uzenina a.s., Jinecká 315, Příbram, 26101, CZ	Res Ipsa Loquitur s.r.o., Široká 36/5, Praha 1 - Josefov, 11000, CZ	13.02.2015
295908	Příbramská uzenina a.s., Jinecká 315, Příbram, 26101, CZ	Res Ipsa Loquitur s.r.o., Široká 36/5, Praha 1 - Josefov, 11000, CZ	13.02.2015
297628	Příbramská uzenina a.s., Jinecká 315, Příbram, 26101, CZ	Res Ipsa Loquitur s.r.o., Široká 36/5, Praha 1 - Josefov, 11000, CZ	13.02.2015
298556	Příbramská uzenina a.s., Jinecká 315, Příbram, 26101, CZ	Res Ipsa Loquitur s.r.o., Široká 36/5, Praha 1 - Josefov, 11000, CZ	13.02.2015
298664	Příbramská uzenina a.s., Jinecká 315, Příbram, 26101, CZ	Res Ipsa Loquitur s.r.o., Široká 36/5, Praha 1 - Josefov, 11000, CZ	13.02.2015
298665	Příbramská uzenina a.s., Jinecká 315, Příbram, 26101, CZ	Res Ipsa Loquitur s.r.o., Široká 36/5, Praha 1 - Josefov, 11000, CZ	13.02.2015
299240	ELKO EP, s.r.o., Palackého 493, Holešov - Všetuly, 76901, CZ	ELKO EP UTILITY, s.r.o., Palackého 493, Holešov - Všetuly, 76901, CZ	11.02.2015
299241	ELKO EP, s.r.o., Palackého 493, Holešov - Všetuly, 76901, CZ	ELKO EP UTILITY, s.r.o., Palackého 493, Holešov - Všetuly, 76901, CZ	11.02.2015
299391	ELKO EP, s.r.o., Palackého 493, Holešov - Všetuly, 76901, CZ	ELKO EP UTILITY, s.r.o., Palackého 493, Holešov - Všetuly, 76901, CZ	11.02.2015
303767	Příbramská uzenina a.s., Jinecká 315, Příbram, 26101, CZ	Res Ipsa Loquitur s.r.o., Široká 36/5, Praha 1 - Josefov, 11000, CZ	13.02.2015
308092	ELKO EP, s.r.o., Palackého 493, Holešov - Všetuly, 76901, CZ	ELKO EP UTILITY, s.r.o., Palackého 493, Holešov - Všetuly, 76901, CZ	11.02.2015
308296	ELKO EP, s.r.o., Palackého 493, Holešov - Všetuly, 76901, CZ	ELKO EP UTILITY, s.r.o., Palackého 493, Holešov - Všetuly, 76901, CZ	11.02.2015
311580	ELKO EP, s.r.o., Palackého 493, Holešov - Všetuly, 76901, CZ	ELKO EP UTILITY, s.r.o., Palackého 493, Holešov - Všetuly, 76901, CZ	11.02.2015
314881	Příbramská uzenina a.s., Jinecká 315, Příbram, 26101, CZ	Res Ipsa Loquitur s.r.o., Široká 36/5, Praha 1 - Josefov, 11000, CZ	13.02.2015
315811	Příbramská uzenina a.s., Jinecká 315, Příbram, 26101, CZ	Res Ipsa Loquitur s.r.o., Široká 36/5, Praha 1 - Josefov, 11000, CZ	13.02.2015
317933	Příbramská uzenina a.s., Jinecká 315, Příbram, 26101, CZ	Res Ipsa Loquitur s.r.o., Široká 36/5, Praha 1 - Josefov, 11000, CZ	13.02.2015
321760	AQUASYSTEM, s.r.o., Hradská 76, Bratislava, 82102, SK	Aqvitox Technology s.r.o., A. Bernoláka 2170/45, 010 01 Žilina, SK	17.02.2015
323075	Martin Hanuš, Mokrovraty 30, Nový Knín, 26203, CZ	FENIX Protector s.r.o., Mokrovraty č.p. 30, 26203, CZ	12.02.2015
325518	Příbramská uzenina a.s., Jinecká 315, Příbram, 26101, CZ	Res Ipsa Loquitur s.r.o., Široká 36/5, Praha 1 - Josefov, 11000, CZ	13.02.2015
325595	AUSTIS a.s., K Austisu 680, Praha 5 - Slivenec, 15400, CZ	AUSTIS Eternal s.r.o., K Austisu 680, Praha 5 - Slivenec, 15400, CZ	13.02.2015
328734	TIBA FOOD-SOCIÉTÉ ANONYME, Marché de Gros - Zone Industrielle Bir Kassaa, Ben Arous, TN	SOVENA INTERNACIONAL, S.A., Rua Dr. António Loureiro Borges, n 2, 3 Edifício Arquiparque 2 Miraflores 1495-131, Algés, PT	13.02.2015
329886	Gabena s.r.o., Vinohradská 343/6, Praha 2, 12000, CZ	F.D.INVEST a.s., Na Poříčí 1918/1, Praha, 11000, CZ	13.02.2015
331946	ELKO EP, s.r.o., Palackého 493, Holešov - Všetuly, 76901, CZ	ELKO EP UTILITY, s.r.o., Palackého 493, Holešov - Všetuly, 76901, CZ	11.02.2015
332675	Příbramská uzenina a.s., Jinecká 315, Příbram, 26101, CZ	Res Ipsa Loquitur s.r.o., Široká 36/5, Praha 1 - Josefov, 11000, CZ	13.02.2015
334548	AUSTIS a.s., K Austisu 680, Praha 5 - Slivenec, 15400, CZ	AUSTIS Eternal s.r.o., K Austisu 680, Praha 5 - Slivenec, 15400, CZ	13.02.2015
334934	Příbramská uzenina a.s., Jinecká 315, Příbram, 26101, CZ	Res Ipsa Loquitur s.r.o., Široká 36/5, Praha 1 - Josefov, 11000, CZ	13.02.2015
335077	Popron holding s.r.o., Jungmannova 748/30, Praha 1, 11000, CZ	OMNI POINT s.r.o., Revoluční 1082/8, Praha, 11000, CZ	13.02.2015

Číslo zápisu	Dřívější vlastník	Nynější vlastník	S účinností od
337833	Rýc Miloš MUDr., Ke Koulce 919/7, Praha 5, 15000, CZ	Charyc GmbH, Bergrain 6b, Postfach 206, CH-8910 Affoltern am Albis, CH	13.02.2015
341430	Nikal Travel s.r.o., Lesná 102, Lesná, 67102, CZ	NIKAL s.r.o., Lesná č.p. 102, 67102, CZ	16.02.2015
342380	AMULET logistic, a.s., Kladská 112, Náchod - Běloves, 54701, CZ	Léčebné lázně Bohdaneč a.s., Masarykovo nám. 6, Lázně Bohdaneč, 53301, CZ	11.02.2015
342828	AMULET logistic, a.s., Kladská 112, Náchod - Běloves, 54701, CZ	Léčebné lázně Bohdaneč a.s., Masarykovo nám. 6, Lázně Bohdaneč, 53301, CZ	11.02.2015

### Změny v údajích o vlastnících ochranných známek

Kapitola obsahuje ochranné známky, u kterých byla v rejstříku ochranných známek vyznačena změna v údajích o vlastnících ve smyslu ustanovení § 27 odst. 2 a 7 zákona č. 441/2003 Sb.

Číslo zápisu	Vlastník	S účinností od
156219	Enaspol a.s., Velvěty 79, Rtyně nad Bílinou, 41501, CZ	12.02.2015
156403	Alberto-Culver International, Inc., a corporation of Delaware, 700 Sylvan Avenue, Englewood Cliffs, 07632, NJ, US	16.02.2015
156453	GlaxoSmithKline, s.r.o., Hvězdova 1734/2c, Praha 4 Nusle, 14000, CZ	13.02.2015
156939	Alberto-Culver International, Inc., a corporation of Delaware, 700 Sylvan Avenue, Englewood Cliffs, 07632, NJ, US	16.02.2015
160463	Alberto-Culver International, Inc., a corporation of Delaware, 700 Sylvan Avenue, Englewood Cliffs, 07632, NJ, US	16.02.2015
162807	Alberto-Culver USA, Inc., 700 Sylvan Avenue, Englewood Cliffs, 07632, NJ, US	16.02.2015
168335	Advance Magazine Publishers Inc., One World Trade Center, New York, NY, US	16.02.2015
168437	Advance Magazine Publishers Inc., One World Trade Center, New York, NY, US	16.02.2015
168438	Advance Magazine Publishers Inc., One World Trade Center, New York, NY, US	16.02.2015
168439	Advance Magazine Publishers Inc., One World Trade Center, New York, NY, US	16.02.2015
168440	Advance Magazine Publishers Inc., One World Trade Center, New York, NY, US	16.02.2015
168441	Advance Magazine Publishers Inc., One World Trade Center, New York, NY, US	16.02.2015
168507	Advance Magazine Publishers Inc., One World Trade Center, New York, NY, US	16.02.2015
168562	Advance Magazine Publishers Inc., One World Trade Center, New York, NY, US	16.02.2015
169038	Advance Magazine Publishers Inc., One World Trade Center, New York, NY, US	16.02.2015
169746	Advance Magazine Publishers Inc., One World Trade Center, New York, NY, US	16.02.2015
185756	GlaxoSmithKline, s.r.o., Hvězdova 1734/2c, Praha 4 Nusle, 14000, CZ	13.02.2015
187214	SOLARTEC HOLDING a.s., Televizní 2618, Rožnov pod Radhoštěm, 75661, CZ	12.02.2015
187215	SOLARTEC HOLDING a.s., Televizní 2618, Rožnov pod Radhoštěm, 75661, CZ	12.02.2015
191169	REDO, s.r.o., Tovární 582/9, Prostějov - Vrahovice, 79811, CZ	17.02.2015
192422	HARICOM, spol. s r.o., Koněvova 2755/65a, Praha 3 - Žižkov, 13000, CZ	13.02.2015
193779	HENRY SCHEIN DENTAL s.r.o., Palackého třída 537/163, Brno - Medlánky, 61200, CZ	11.02.2015
194530	CHEMCOMEX Praha, a.s., Elišky Přemyslovny 379, Praha 5 - Zbraslav, 15600, CZ	13.02.2015
194531	CHEMCOMEX Praha, a.s., Elišky Přemyslovny 379, Praha 5 - Zbraslav, 15600, CZ	13.02.2015
195609	Glenn Miller Productions, Inc., 3208 West Lake Mary Boulevard, Suite 1720, Lake Mary, 32746, FL, US	17.02.2015
197509	KRÁTKÝ FILM Produkční s.r.o., Na Šafránci 1808/34, Praha 10, 10100, CZ	12.02.2015
198318	ELCAD, v.o.s., 141, Ochoz u Brna, Brno-venkov, 66402, CZ	13.02.2015
206710	ELCAD, v.o.s., 141, Ochoz u Brna, Brno-venkov, 66402, CZ	13.02.2015
218464	Advance Magazine Publishers Inc., One World Trade Center, New York, NY, US	16.02.2015
218465	Advance Magazine Publishers Inc., One World Trade Center, New York, NY, US	16.02.2015
219251	NAV Flight Services, s.r.o., Šmolíkova 1016/48, Praha 6, Ruzyně, 16100, CZ	17.02.2015
219252	NAV Flight Services, s.r.o., Šmolíkova 1016/48, Praha 6, Ruzyně, 16100, CZ	17.02.2015
223638	Advance Magazine Publishers Inc., One World Trade Center, New York, NY, US	16.02.2015
237108	Advance Magazine Publishers Inc., Four Time Square, New York, NY, US	16.02.2015
237108	Advance Magazine Publishers Inc., One World Trade Center, New York, NY, US	16.02.2015
239008	Advance Magazine Publishers Inc., One World Trade Center, New York, NY, US	16.02.2015
253743	Bristol-Myers Squibb Holdings Ireland, Hinterbergstrasse 16, 6312 Steinhausen, CH	13.02.2015
255626	Advance Magazine Publishers Inc., One World Trade Center, New York, NY, US	16.02.2015
262478	Advance Magazine Publishers Inc., One World Trade Center, New York, NY, US	16.02.2015
263413	Bristol-Myers Squibb Holdings Ireland, Hinterbergstrasse 16, 6312 Steinhausen, CH	13.02.2015
264373	NAV Flight Services, s.r.o., Šmolíkova 1016/48, Praha 6, Ruzyně, 16100, CZ	17.02.2015
264745	Bristol-Myers Squibb Holdings Ireland, Hinterbergstrasse 16, 6312 Steinhausen, CH	13.02.2015
269621	Advance Magazine Publishers Inc., One World Trade Center, New York, NY, US	16.02.2015
271287	Novotný Leon Luděk, Jeronýmova 576/39, Liberec, 46007, CZ	12.02.2015
273701	EuroNet.CZ, spol. s r.o., Holečková 907/47, Praha 5 - Smíchov, 15000, CZ	13.02.2015
274325	Supersprox, a.s., Krkonošská 1511/5, Praha 2 Vinohrady, 12000, CZ	13.02.2015
274989	MSV STUDĚNKA s.r.o., Čs. armády 219/20, Bilovec, 74301, CZ	11.02.2015
275082	RENUTO (Overseas) LIMITED, Akropoleos, 59-6, SAVVIDES CENTER, 1st floor, Flat/Office 102, 2012 3, Nikosie, CY	12.02.2015
275387	OFFICE-CENTRUM s.r.o., Českobrodská 53, Praha 9 - Běchovice, 19011, CZ	17.02.2015

Číslo zápisu	Vlastník	S účinností od
275547	LOSSMANN s.r.o., Řezáčova 1, Brno, 62400, CZ	12.02.2015
276007	Obschestvo s organichennoi otvetstvennostiu "Glavspirtrest", ul. Oktyabrskaya 46, Pushkino, Moscow Region, 141201, RU	13.02.2015
276053	Bristol-Myers Squibb Holdings Ireland, Hinterbergstrasse 16, 6312 Steinhausen, CH	13.02.2015
276076	Bristol-Myers Squibb Holdings Ireland, Hinterbergstrasse 16, 6312 Steinhausen, CH	13.02.2015
276907	Alberto-Culver International, Inc., a corporation of Delaware, 700 Sylvan Avenue, Englewood Cliffs, 07632, NJ, US	16.02.2015
277437	Alberto-Culver International, Inc., a corporation of Delaware, 700 Sylvan Avenue, Englewood Cliffs, 07632, NJ, US	16.02.2015
277973	Obschestvo s organichennoi otvetstvennostiu "Glavspirtrest", ul. Oktyabrskaya 46, Pushkino, Moscow Region, 141201, RU	13.02.2015
278083	BARKOV ČR, spol.s r.o., Na Hroudě 965, Zdice, 26751, CZ	17.02.2015
280319	Bristol-Myers Squibb Holdings Ireland, Hinterbergstrasse 16, 6312 Steinhausen, CH	13.02.2015
282371	Advance Magazine Publishers Inc., One World Trade Center, New York, NY, US	16.02.2015
283355	EasyPrint Group s.r.o., Bečovská 1434, Praha 10 - Uhřetěves, 10400, CZ	17.02.2015
284460	WIRPO s.r.o., Křížíkova 188/68, Brno, 61200, CZ	17.02.2015
284474	FAVEA Plus a.s., Slezská 949/32, Praha 2, 12000, CZ	16.02.2015
284475	FAVEA Plus a.s., Slezská 949/32, Praha 2, 12000, CZ	16.02.2015
285725	FAVEA Plus a.s., Slezská 949/32, Praha 2, 12000, CZ	16.02.2015
285726	FAVEA Plus a.s., Slezská 949/32, Praha 2, 12000, CZ	16.02.2015
285727	FAVEA Plus a.s., Slezská 949/32, Praha 2, 12000, CZ	16.02.2015
285728	FAVEA Plus a.s., Slezská 949/32, Praha 2, 12000, CZ	16.02.2015
285729	FAVEA Plus a.s., Slezská 949/32, Praha 2, 12000, CZ	16.02.2015
285730	FAVEA Plus a.s., Slezská 949/32, Praha 2, 12000, CZ	16.02.2015
287099	Bristol-Myers Squibb Holdings Ireland, Hinterbergstrasse 16, 6312 Steinhausen, CH	13.02.2015
287803	REDO, s.r.o., Tovární 582/9, Prostějov - Vrahovice, 79811, CZ	17.02.2015
288315	Bristol-Myers Squibb Holdings Ireland, Hinterbergstrasse 16, 6312 Steinhausen, CH	13.02.2015
289155	FAVEA Plus a.s., Slezská 949/32, Praha 2, 12000, CZ	16.02.2015
289156	FAVEA Plus a.s., Slezská 949/32, Praha 2, 12000, CZ	16.02.2015
291831	FAVEA Plus a.s., Slezská 949/32, Praha 2, 12000, CZ	16.02.2015
294239	FAVEA Plus a.s., Slezská 949/32, Praha 2, 12000, CZ	16.02.2015
295383	CZECH FINANCE, a.s., Mšecká 967, Nové Strašecí, 27101, CZ	17.02.2015
295623	Advance Magazine Publishers, Inc., One World Trade Center, New York, NY, US	16.02.2015
299629	NAV Flight Services, s.r.o., Šmolíkova 1016/48, Praha 6, Ruzyně, 16100, CZ	17.02.2015
300271	FAVEA Plus a.s., Slezská 949/32, Praha 2, 12000, CZ	16.02.2015
301434	FAVEA Plus a.s., Slezská 949/32, Praha 2, 12000, CZ	16.02.2015
301576	FAVEA Plus a.s., Slezská 949/32, Praha 2, 12000, CZ	16.02.2015
301577	FAVEA Plus a.s., Slezská 949/32, Praha 2, 12000, CZ	16.02.2015
302130	FAVEA Plus a.s., Slezská 949/32, Praha 2, 12000, CZ	16.02.2015
302334	Aoun Roger, 9 Grants Close, London, NW7 1DD, GB	12.02.2015
304886	FAVEA Plus a.s., Slezská 949/32, Praha 2, 12000, CZ	16.02.2015
305353	FAVEA Plus a.s., Slezská 949/32, Praha 2, 12000, CZ	16.02.2015
307633	FAVEA Plus a.s., Slezská 949/32, Praha 2, 12000, CZ	16.02.2015
308098	FAVEA Plus a.s., Slezská 949/32, Praha 2, 12000, CZ	16.02.2015
315036	FAVEA Plus a.s., Slezská 949/32, Praha 2, 12000, CZ	16.02.2015
336091	Advance Magazine Publishers, Inc., One World Trade Center, New York, NY, US	16.02.2015
336375	NAV Flight Services, s.r.o., Šmolíkova 1016/48, Praha 6, Ruzyně, 16100, CZ	17.02.2015



### Ostatní rozhodné údaje a úřední opravy

Kapitola zahrnuje zejména přetřídění seznamu výrobků a služeb v návaznosti na mezinárodní zápis, opravu chyb ve formulaci, přepisů a zjevných nesprávností za účelem uvedení do souladu se skutečností. V této kapitole jsou zveřejňovány jen takové údaje, které nemohou být zveřejněny spolu se zveřejněním přihlášky nebo se zápisem ochranné známky. Dále kapitola obsahuje důležitá úřední sdělení.

(97) **EP 1668095**

Datum provedení změny: 16.02.2015

Evropský patent č. 1668095, jehož zánik byl zveřejněn ve Věstníku č. 10/2014 dne 5.3.2014, zůstává nadále v platnosti.

---

(111) **340180**

(210) O-507452

Datum provedení změny: 16.02.2015

V návaznosti na mezinárodní zápis se "zkoušky elektrických a elektronických zařízení, osvětlovací techniky a elektroniky" přezazují ze tř. 37 do tř. 42.

Dále se upřesňují:

ve tř. 9: "elektronické řídicí systémy" na "elektronické řídicí přístroje a nástroje", "informační materiály šířené elektronickou cestou" na "elektronické publikace s možností stažení";

ve tř. 35: "referenční servis" na "informační služby týkající se obchodních záležitostí", "služby v oblasti získávání obchodních kontrakčních partnerů" na "poradenství v oblasti obchodních akvizic", "služby v oblasti administrativní správy a služby organizačně hospodářské povahy, vše v rámci této třídy" na "služby v oblasti obchodní administrativní správy a poradenské služby organizačně hospodářské povahy, vše v rámci této třídy";

ve tř. 36: "asistence při nabývání nemovitostí" na "poskytování finanční asistence při nabývání nemovitostí";

ve tř. 37: "topenářství" na "instalace, údržba a opravy topných systémů";

ve tř. 42: "technický dozor" na "kontrola kvality výrobních a montážních procesů".

---