

### Číselné INID kódy pro označování bibliografických dat technických řešení

### INID Codes for the identification of bibliographic data of technical solutions

(Standard WIPO ST. 9 a ST. 80)

(11)	číslo patentu/zápisu/osvědčení	(11)	Number of the patent/registration/certification
(15)	datum zápisu průmyslového vzoru	(15)	Industrial design registration date
(21)	číslo přihlášky/žádosti	(21)	Application number
(22)	datum podání přihlášky/žádosti	(22)	Date of application filing
(23)	údaje o výstavní prioritě	(23)	Exhibition priority data
(28)	počet průmyslových vzorů	(28)	Number of industrial designs included in the application
(31)	číslo prioritní přihlášky	(31)	Number of priority application
(32)	datum podání prioritní přihlášky	(32)	Filing date of priority application
(33)	země priority	(33)	Priority country
(40)	datum zveřejnění přihlášky vynálezu	(40)	Date of publication of patent application
(45)	datum zveřejnění zapsaného průmyslového vzoru	(45)	Publication date of the registered industrial design
(47)	datum zveřejnění udělení patentu a zápisu užitého vzoru, datum zápisu užitého vzoru, datum oznámení udělení evropského patentu v Evropském patentovém věstníku	(47)	Publication date of patent granting and publication date of utility model registration, registration date of utility model, publication date of European patent granting in the European patent bulletin
(51)	mezinárodní patentové třídění/Locarnské třídění průmyslových vzorů	(51)	International Patent Classification/ Locarno Classification for Industrial Designs
(54)	Název	(54)	Title
(55)	vyobrazení průmyslového vzoru	(55)	Reproduction of the industrial design
(57)	Anotace	(57)	Abstract
(68)	číslo základního patentu	(68)	Number of the basic patent
(71)	označení přihlašovatele/žadatele	(71)	Applicant
(72)	označení původce	(72)	Inventor
(73)	označení majitele/vlastníka	(73)	Owner
(74)	označení zástupce	(74)	Attorney's name and address
(86)	číslo mezinárodní přihlášky	(86)	International application number
(87)	číslo mezinárodního zveřejnění	(87)	International publication number
(92)	datum a číslo první registrace přípravku pro Českou republiku	(92)	Date and number(s) of the first authorization to market the product in the CZ
(93)	datum, číslo a země první registrace přípravku v rámci Společenství	(93)	Date, number(s) and country of the first authorization to market the product in the EEC
(94)	doba platnosti osvědčení	(94)	Term of certification validity
(95)	označení a typ přípravku	(95)	Name of the product and product type
(96)	datum podání a číslo evropské patentové přihlášky	(96)	European patent application filing date and number
(97)	datum zveřejnění a číslo zveřejnění evropské patentové přihlášky v Evropském patentovém věstníku	(97)	European patent application publication date and publication number in the European patent bulletin

### Číselné INID kódy pro označování bibliografických dat ochranných známek

### INID codes and minimum required for the identification of bibliographic data relating to marks

(Standard WIPO ST.60)

(111)	Číslo zápisu ochranné známky (registrace)	(111)	Number of registration
(151)	Datum zápisu ochranné známky	(151)	Date of the registration
(210)	Číslo přihlášky ochranné známky (spisu)	(210)	Number of the application
(220)	Datum podání přihlášky	(220)	Date of filing of the application
(320)	Datum vzniku práva přednosti	(320)	Date of the first application
(442)	Datum zveřejnění přihlášky po průzkumu	(442)	Date of the publication of the examined application
(450)	Datum zveřejnění zápisu ochranné známky ve Věstníku	(450)	Date of publication of the registration
(510)	Seznam výrobků a služeb	(510)	List of goods and/or services
(511)	Číslo třídy výrobků a služeb	(511)	Number of the class of goods and/or services
(526)	Omezení rozsahu ochrany o prvek	(526)	Disclaimer
(540)	Znění nebo vyobrazení ochranné známky	(540)	Reproduction of the mark
(551)	Kolektivní ochranná známka	(551)	Collective mark
(554)	Prostorová ochranná známka	(554)	Three-dimensional mark
(558)	Ochranná známka tvořená pouze barvou nebo kombinací barev	(558)	Mark consisting exclusively of one or several colours
(583)	Datum právní moci rozhodnutí/výsledek rozhodnutí	(583)	Date of the legal force of the decision/ result of the decision
(591)	Údaje o barevnosti ochranné známky	(591)	Information concerning colour
(730)	Přihlašovatel/vlastník ochranné známky	(730)	The applicant or the holder of the mark
(740)	Zástupce	(740)	Name and address of the representative
(811)	Mezinárodní číslo zápisu ochranné známky	(811)	Number of the international registration
(890)	Kód státu ochrany mezinárodní ochranné známky	(890)	INID code of the state of the international mark

# Kódy pro kódování záhlaví oznámení publikovaných ve Věstníku

(Standard WIPO ST. 17)

BB9A	zveřejněné přihlášky vynálezů	MK1K	zánik užitého vzoru uplynutím doby platnosti
FG1K	zapsané užité vzory	MK4A	zánik patentů uplynutím doby platnosti
FG4A	udělené patenty	MK4F	zánik autorských osvědčení uplynutím doby platnosti
FG4Q	zapsané průmyslové vzory	MK4Q	zánik průmyslového vzoru uplynutím doby ochrany
LD3K	částečný výmaz užitého vzoru	MM4A	zánik patentů pro nezaplacení ročních poplatků
LD4Q	částečný výmaz průmyslového vzoru	MM4F	zánik autorských osvědčení pro nezaplacení ročních poplatků
MA4A	zánik patentu vzdáním se	ND1K	prodloužení platnosti užitého vzoru
MA4F	zánik autorských osvědčení vzdáním se	ND4Q	obnova doby ochrany průmyslového vzoru
MC3K	výmaz užitého vzoru	PA4A	změna autorského osvědčení na patent
MC4A	zrušení patentu	PC9A	změna dispozičního práva k vynálezu
MC4F	zrušení autorského osvědčení	PD1K	převod práv a ostatní změny majitelů užitého vzoru
MC4Q	výmaz průmyslového vzoru	PD4A	převod práv a ostatní změny majitelů patentů
MH1K	zánik užitého vzoru vzdáním se	PD4Q	převod práv a ostatní změny vlastníků průmyslových vzorů
MH4A	částečné zrušení patentu	QA9A	nabídka licence
MH4F	částečné zrušení autorského osvědčení	SB4A	zapsané patenty do rejstříku po odtajnění
MH4Q	zánik průmyslového vzoru vzdáním se	SB4F	zapsaná autorská osvědčení do rejstříku po odtajnění

## Opravy Změny Různé

### Opravy u přihlášek vynálezů s žádostí o udělení patentu

HA9A	jmenování vynálezce		
HB9A	oprava jmen	HG9A	oprava chyb v třídění
HC9A	změna jmen	HH9A	oprava nebo změna všeobecně
HD9A	oprava adres	HK9A	tiskové chyby v úředních věstnících
HE9A	změna adres		
HF9A	oprava dat		

### Opravy ochranných dokumentů

Patenty	autorská osvědčení	užité vzory	průmyslové vzory	
TA4A	TA4F	TA1K	TA4Q	jmenování vynálezce
TB4A	TB4F	TB1K	TB4Q	oprava jmen
TC4A	TC4F	TC1K	TC4Q	změna jmen
TD4A	TD4F	TD1K	TD4Q	oprava adres
TE4A	TE4F	TE1K	TE4Q	změna adres
TF4A	TF4F	TF1K	TF4Q	oprava dat
TG4A	TG4F	TG1K	TG4Q	oprava chyb v třídění
TH4A	TH4F	TH1K	TH4Q	oprava nebo změna všeobecně
TK9A	TK9F	TK1K	TK4Q	tiskové chyby v úřed. věstnících

### **Kódy pro označování zemí a mezinárodních organizací použité ve věstníku**

AT	Rakousko
CH	Švýcarsko
CN	Čína
CY	Kypr
CZ	Česká republika
DE	Spolková republika Německo
EG	Egypt
ES	Španělsko
FR	Francie
GB	Velká Británie
HR	Chorvatsko
ID	Indonésie
IT	Itálie
JP	Japonsko
KR	Korejská republika
LI	Lichtenštejnsko
NL	Nizozemí
NO	Norsko
PL	Polsko
RU	Ruská federace
SE	Švédsko
SI	Slovinsko
SK	Slovensko
US	Spojené státy americké

### **Kódy pro označování států USA použité ve věstníku**

CA	California
CT	Connecticut
GA	Georgia
IL	Illinois
MI	Michigan
MN	Minnesota
NJ	New Jersey
NY	New York
OR	Oregon
VA	Virginia

**BB9A**

**Zveřejněné přihlášky vynálezů - přehled podle čísel přihlášek**

Dále uvedené přihlášky vynálezů byly zveřejněny dnem, uvedeným ve Věstníku podle zákona č. 527/1990 Sb., o vynálezech a zlepšovacích návrzích, ve znění pozdějších předpisů, a jsou k dispozici v patentové knihovně Úřadu průmyslového vlastnictví, Antonína Čermáka 2a, 160 68, Praha 6.

2013-596	<b>G 21 B 1/03</b>	(2006.01)	2013-647	<b>F 17 C 5/00</b>	(2006.01)
2013-606	<b>F 15 B 7/00</b>	(2006.01)	2013-970	<b>C 02 F 7/00</b>	(2006.01)
2013-614	<b>G 06 Q 20/32</b>	(2012.01)	2013-993	<b>A 61 B 18/04</b>	(2006.01)
2013-615	<b>G 06 Q 30/06</b>	(2012.01)	2014-272	<b>E 04 B 1/00</b>	(2006.01)
2013-616	<b>C 07 D 413/14</b>	(2006.01)			

**Zveřejněné přihlášky vynálezů - řazené podle MPT**

- (51) **A61B 18/04** (2006.01)
- A61B 18/14** (2006.01)
- (21) **2013-993**
- (71) Ing. Petr Gross s.r.o., Milotice nad Bečvou, CZ  
Ostravská univerzita v Ostravě, Ostrava, CZ
- (72) Karník Ladislav Ing., Haviřov - Šumbark, CZ  
Vávra Petr MUDr., Klimkovice, CZ
- (54) **Laparoskopický radiofrekvenční operační nástroj, zejména pro jaterní resekce**
- (22) 12.12.2013
- (57) Laparoskopický nástroj má tělo (1), které vytváří rukojeť, dále má dlouhou trubku (2) pevně spojenou s tělem (1) a jehly (4). K dlouhé trubce (2) je na jejím konci pohyblivě připojena krátká trubka (3), ve které jsou posuvně uloženy jehly (4). Krátké trubce (3), která je k dlouhé trubce (2) připojena otočně pomocí čepu (5), je přiřazen mechanický pohon pro nastavení její úhlové polohy vůči dlouhé trubce (2). Tento mechanický pohon je opatřen ovládacím elementem v podobě prvního stavěcího kolečka (6), které je uloženo na těle (1) v oblasti rukojeti. Prvnímu stavěcímu kolečku (6) je uvnitř těla (1) přiřazen šnekový převod (11), který je napojen přes krátké táhlo (12) a dlouhé táhlo (13) procházející dlouhou trubkou (2), na krátkou trubku (3) v místě ležícím mezi osou čepu (5) a plochou vnitřního povrchu krátké trubky (3). Nástroj je pro vysouvání a zasouvání jehel (4) opatřen druhým stavěcím kolečkem (7) uloženým na horní části těla (1). Druhému stavěcímu kolečku (7) je uvnitř těla (1) přiřazen kuželový ozubený převod (14), který je přes rotační táhlo (15), procházející dlouhou trubkou (2), spojen pružnou spojkou (16) se šroubem (17). Šroub (17) je otočně uložen v krátké trubce (3), a je mu přiřazena posuvná matice (18), v níž jsou upevněny jehly (4).
  
- (74) HM PARTNERS s.r.o., Ing. Zdeněk Michálek, 28. října 150, Ostrava, 70200

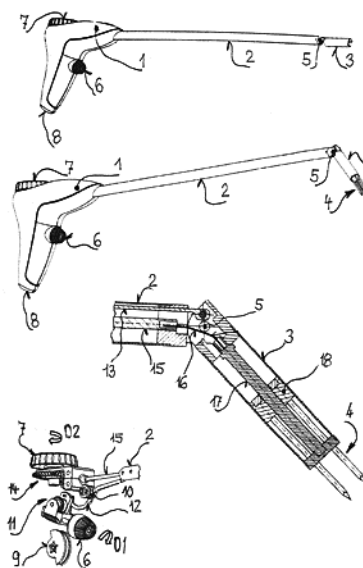

- (51) **C02F 7/00** (2006.01)
- F04D 13/02** (2006.01)
- (21) **2013-970**
- (71) Vysoké učení technické v Brně, Brno, CZ
- (72) Pochylý František prof. Ing., Brno - Medlánky, CZ  
Sluše Jan Ing., Tršice, CZ
- (54) **Mobilní zařízení pro redukci sinic, zejména v nádržích malých hloubek**
- (22) 05.12.2013
- (57) Mobilní zařízení pro redukci sinic, zejména v nádržích malých hloubek, které je uchyceno na nosném tělese (1) volně pohyblivém na hladině nádrže a je opatřeno čerpadlem (2), sací trubicí (5) vody z nádrže a přísávací trubicí (4) vzduchu, jehož podstata spočívá v tom, že výtlač z čerpadla (2) je vyveden do směšovací komory (6), na níž jsou napojena pod úrovní spodní plochy nosného tělesa (1) minimálně dvě v podstatě horizontálně situovaná ramena (7) zakončená výtlačnými tryskami (8), přičemž alespoň jedno z ramen (7) je opatřeno prostředky pro zajištění změny směru nebo množství směsi vody a přísátého vzduchu vytékající z výtlačné trysky (8).
  
- (74) Ing. Petr Soukup, Videňská 8, Olomouc, 77200

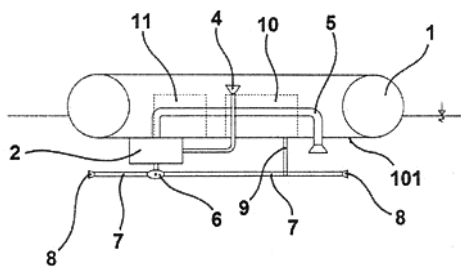

- (51) **C07D 413/14** (2006.01)  
**C07D 413/10** (2006.01)  
**C07D 409/12** (2006.01)  
**C07D 333/38** (2006.01)

(21) **2013-616**

(71) Zentiva, k.s., Praha 10 - Dolní Měcholupy, CZ

(72) Rymeš Jan, Hradec Králové, CZ

Halama Aleš, Pardubice, CZ

Kruliš Radim, Praha 4, CZ

Richter Jindřich, Pardubice, CZ

(54) **Způsob přípravy rivaroxabanu založený na využití kondenzačních činidel na bázi DMT-MM**

(22) 09.08.2013

(57) Předmětem předloženého řešení je způsob přípravy rivaroxabanu vzorce 1 přímou kondenzační reakcí karboxylové kyseliny vzorce 3a s aminem vzorce 9 nebo solí tohoto aminu vzorce 9.HA pomocí kondenzačních činidel obecného vzorce 10 nebo směsí činidel obecných vzorců 11 a 12. S výhodou lze jako kondenzační činidlo využít DMT-MM vzorce 14, který je dobře komerčně dostupný. Kondenzační reakce vede v jednom syntetickém kroku k rivaroxabanu vzorce 1, který je izolován z reakční směsi ve vysokém výtěžku a ve vysoké kvalitě splňující kritéria uplatňována pro farmaceutické substance.

(74) Rott, Růžička & Guttmann Patentové, známkové a advokátní kanceláře, Ing. Jana Fuchsová, Vinohradská 37, Praha 2, 12000

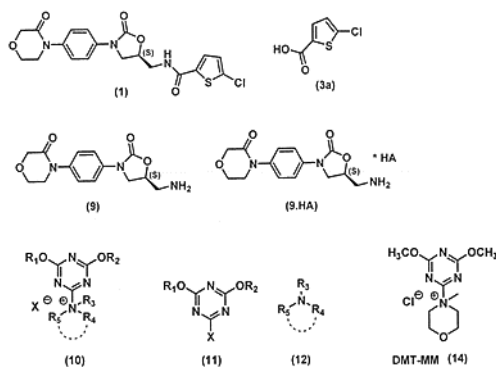

- (51) **E04B 1/00** (2006.01)  
**E04B 1/62** (2006.01)

(21) **2014-272**

(71) Dyczkowski Zbigniew Mgr. Ing., Myślenice, PL

(72) Dyczkowski Zbigniew Mgr. Ing., Myślenice, PL

(54) **Stavební izolačně spojovací modul**

(22) 18.04.2014

(57) Stavební izolačně spojovací modul, situovaný mezi stropem (A) a konzolovým elementem (B) budovy, sestává z izolačního tělesa, přes něj procházejících armovacích prutů a tlakového elementu, zasazeného do obrysu příčného průřezu izolačního tělesa mezi horní kovové pruty (2) a spodní kovové pruty (3). Pro přenos příčných sil je mezi horním prutem (2) a spodním prutem (3) situovaný alespoň jeden kovový prut (1), který je spojený neoddělitelným způsobem s tlakovým elementem (4). Pro přenos

kladných příčných sil při bodovém uložení bez zaklínění a při lineárním uložení je stavební izolačně spojovací modul vybaven horním prutem (2), který je spojen funkčně se stropem (A) budovy a spodním prutem (3), který je funkčně spojen s konzolovým elementem (B).

(74) Ing. Jan Chwistek, Náměstí ČSA 5/3, Český Těšín, 73701

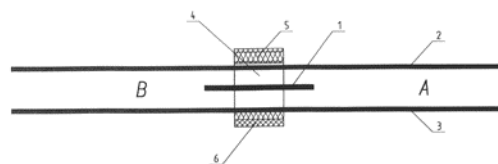

(51) **F15B 7/00** (2006.01)

**F15B 15/14** (2006.01)

**B66F 9/22** (2006.01)

(21) **2013-606**

(71) Vysoká škola báňská-Technická univerzita Ostrava, Ostrava-Poruba, CZ

(72) Fries Jiří doc. Ing., Ostrava-Zábřeh, CZ

Obdržálek Ondřej Ing., Hodonín 1, CZ

(54) **Dutý přímočarý hydromotor a způsob jeho aplikace na prizmatických prvcích**

(22) 05.08.2013

(57) Dutý přímočarý hydromotor sestává z dutého vnějšího pláště (2), který je propojen a utěsněn těsněním (10) s dutým vnitřním pláštěm (3), a mezi těmito pláštěmi (2 a 3) se nachází tlakové médium, které působí na dutou pístnici (1) s těsněním (8 a 9), přičemž vnitřní prostor (12) tělesa zařízení není vyplněn a je zcela průchozí. Způsob aplikace tohoto dutého hydromotoru na prizmatických prvcích je takový, že jeho konstrukce je aplikována na dlouhých ukotvených prizmatických prvcích.

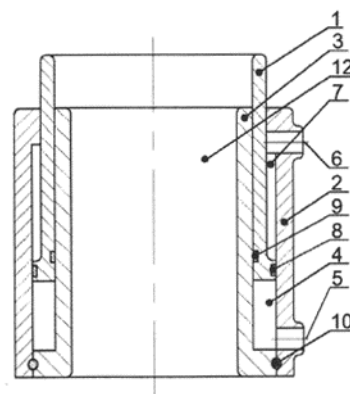

(51) **F17C 5/00** (2006.01)

**F17C 13/04** (2006.01)

**F17C 13/08** (2006.01)

**F17C 1/16** (2006.01)

(21) **2013-647**

(71) Tomšíček Jindřich, Bezno, CZ

(72) Tomšíček Jindřich, Bezno, CZ

(54) **Kompozitní láhev pro přepravu a skladování zejména LPG a zařízení pro její výrobu**

(22) 25.08.2013

(57) Kompozitní láhev pro přepravu a skladování zejména LPG, sestávající z výstelky (1) vnitřku z termoplastu opatřené kovovým hrdlem (2), má v místě spoje výstelky (1) s hrdlem (2) na vnitřní straně láhve nanesenou vrstvu (3) těsnící látky. Zařízení pro výrobu takové kompozitní láhve obsahuje držák pro nasazení láhve se sejmutým ventilem z hrdla (2) a

trysku pro nanesení vrstvy (3) těsnicí látky do místa spoje výstelky (1) s hrdlem (2). Tryska je vícefunkční, přičemž jedna cesta je pro proudící vzduch do opravované láhve a druhá cesta pro vstříknutí těsnicí látky do proudící vzduchu.

(74) Ing. Václav Kratochvíl, Husníkova 2086/22, Praha 13, 15800

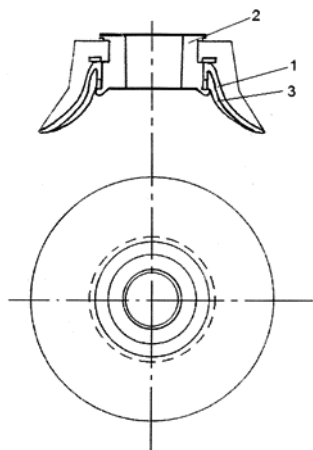

(51) **G06Q 20/32** (2012.01)

(21) **2013-614**

(71) Tvrzský Tomáš Ing., Loděnice, CZ

Franc Jíří Ing., Praha Malešice, CZ

(72) Tvrzský Tomáš Ing., Loděnice, CZ

Franc Jíří Ing., Praha Malešice, CZ

(54) **Propojení mobilního telefonu se systémem pro prodej vstupenek, elektronickou platbu a ověření platnosti vstupenek**

(22) 08.08.2013

(57) Propojení mobilního telefonu se systémem pro prodej vstupenek, elektronickou platbu a ověření platnosti vstupenek umožní prodej vstupenek na kulturní akce. Uživatel obdrží SMS, MMS, email nebo jinou elektronickou zprávu, jako je přečtení QR kódu, od prodejce vstupenek, která bude obsahovat informace o konání kulturní akce, jako jsou termín akce, místo konání, podmínky účasti a další informace potřebné pro účast na kulturní nebo sportovní akci, a dále odkaz na webovou stránku nebo softwarovou aplikaci, které v případě akceptace podmínek pro účast na kulturní nebo sportovní akci koncovým uživatelem a po zadání elektronické platby ihned provedou automatické zakoupení požadované vstupenky. Jedinečný kód zakoupené vstupenky v elektronické podobě pak koncový uživatel rovněž přijme do svého mobilního telefonu a tento kód uložený v mobilním telefonu předloží ke kontrole při vstupu na kulturní akci. Po potvrzení správnosti ze strany prodejce vstupenek nebo pořadatele akce bude koncový zákazník vpuštěn na místo konání kulturní akce.

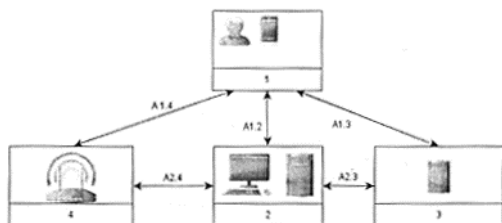

(51) **G06Q 30/06** (2012.01)

(21) **2013-615**

(71) Sliva Viktor Mgr., Brno, CZ

(72) Sliva Viktor Mgr., Brno, CZ

(54) **Způsob prodeje inzerce prostřednictvím dálkového přístupu, například internetové sítě**

(22) 09.08.2013

(57) Je popsán způsob prodeje inzerce prostřednictvím dálkového přístupu, například internetu tak, že inzerce je spojena s elektronickým prodejem zboží (4) a služeb. Uživatel tohoto způsobu prodeje inzerce získává za zobrazení inzertního sdělení protihodnotu spočívající v odpovídajícím snížením ceny zboží nebo služeb nabízených v elektronické prodejně. Systémový server (1) na základě informace o zobrazení inzertního sdělení na uživatelském počítači upraví pro tento uživatelský počítač (2) hodnotu nebo grafické znázornění ceny zboží (4).

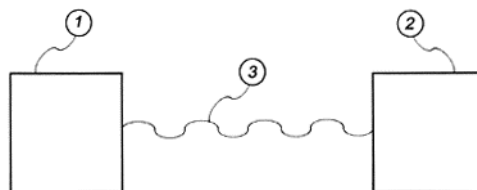

(51) **G21B 1/03** (2006.01)

**G21B 1/00** (2006.01)

(21) **2013-596**

(71) Fyzikální ústav AV ČR, v. v. i., Praha 8, CZ

(72) Margarone Daniele, Praha 8, CZ

Korn Georg Dr., Praha 8, CZ

Picciotto Antotmino Dr., 38122 Trento, IT

Bellutti Perluigi Dr., 38122 Trento, IT

(54) **Pevný terč pro nukleární fúzi, zařízení na vytváření nukleární fúze a způsob vytváření nukleární fúze**

(22) 30.07.2013

(57) Pevný terč pro nukleární fúzi obsahuje pevný substrát z pevného křemíku nebo galiumnitridu a první vrstvu (110A) z materiálu substrátu obohaceného prvními částicemi a druhou vrstvu (110B) z materiálu substrátu obohaceného druhými částicemi. Zařízení na vytváření nukleární fúze obsahuje laserový systém (130) a vpředu objasněný pevný terč (110) pro dopad vyzařovaného laserového pre-pulzu (401) působícího na první povrch (111) terče (110) a vytváření první plazmy (P1) před prvním povrchem (111), přičemž průchodem první plazmou (P1) je hlavní laserový pulz (402) z laserového systému (130) zaostřený na pevný terč (110) pro akceleraci alespoň některých z prvních částic terče (110) pro vytváření fúzní reakce těchto urychlených prvních částic s alespoň některými z druhých částic terče (110). Způsob vytváření nukleární fúze probíhá tak, že se terč (110) ozařuje laserovým pre-pulzem (401) z laserového systému (130) a tímto laserovým pre-pulzem (401) se vytváří nejméně první plazma (P1). Pro nukleární fúzi se terč (110) ozařuje hlavním laserovým pulzem (402) z laserového systému (130) procházejícím skrze nejméně jednu první plazmu (P1), která soustřeďuje hlavní laserový pulz (402) na terč (110), takže soustředěným hlavním laserovým pulzem (402) se urychlují první částice terče (110) pro nukleární fúzi a tyto urychlené první částice reagují s druhými částicemi terče (110) pro nukleární fúzi.

(74) Ing. Václav Herman, Hlavní 43, Průhonice, 25243

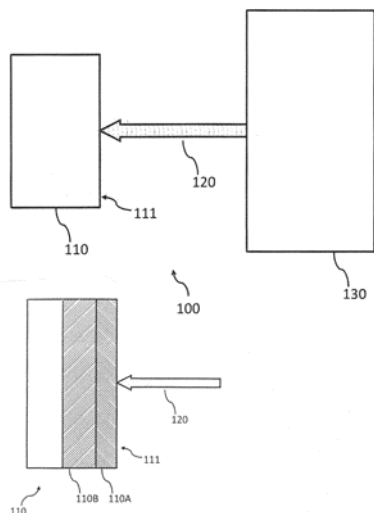

### Zveřejněné přihlášky vynálezů - přehled podle třídících znaků

A 61 B 18/14	(2006.01)	2013-993	F 04 D 13/02	(2006.01)	2013-970
B 66 F 9/22	(2006.01)	2013-606	F 15 B 15/14	(2006.01)	2013-606
C 07 D 333/38	(2006.01)	2013-616	F 17 C 1/16	(2006.01)	2013-647
C 07 D 409/12	(2006.01)	2013-616	F 17 C 13/04	(2006.01)	2013-647
C 07 D 413/10	(2006.01)	2013-616	F 17 C 13/08	(2006.01)	2013-647
E 04 B 1/62	(2006.01)	2014-272	G 21 B 1/00	(2006.01)	2013-596

### Seznam přihlašovatelů zveřejněných přihlášek vynálezů

(71)	(21)	(51)	(71)	(21)	(51)
Fyzikální ústav AV ČR, v. v. i., Praha 8, CZ	2013-596	<b>G 21 B 1/03</b> (2006.01)	Zentiva, k.s., Praha 10 - Dolní Měcholupy, CZ	2013-616	<b>C 07 D 413/14</b> (2006.01)
Ing. Petr Gross s.r.o., Milotice nad Bečvou, CZ	2013-993	<b>A 61 B 18/04</b> (2006.01)	Dyczkowski Zbigniew Mgr. Ing., Myślenice, PL	2014-272	<b>E 04 B 1/00</b> (2006.01)
Vysoká škola báňská-Technická univerzita Ostrava, Ostrava-Poruba, CZ	2013-606	<b>F 15 B 7/00</b> (2006.01)	Sliva Viktor Mgr., Brno, CZ	2013-615	<b>G 06 Q 30/06</b> (2012.01)
Vysoké učení technické v Brně, Brno, CZ	2013-970	<b>C 02 F 7/00</b> (2006.01)	Tomšíček Jindřich, Bezno, CZ	2013-647	<b>F 17 C 5/00</b> (2006.01)
			Tvrzský Tomáš Ing., Loděnice, CZ	2013-614	<b>G 06 Q 20/32</b> (2012.01)

**FG4A**

**Udělené patenty - přehled podle čísel patentů**

V období uzávěrky tohoto čísla Věstníku udělil Úřad průmyslového vlastnictví tyto patenty.

304966	<i>C 07 D 515/22</i>	(2006.01)	304969	<i>C 12 N 9/00</i>	(2006.01)	304972	<i>A 61 B 18/04</i>	(2006.01)
304967	<i>B 61 D 47/00</i>	(2006.01)	304970	<i>D 05 B 3/10</i>	(2006.01)			
304968	<i>B 61 D 47/00</i>	(2006.01)	304971	<i>C 02 F 7/00</i>	(2006.01)			

**FG4A**

**Udělené patenty - přehled podle MPT**

(51) <i>A61B 18/04</i> (2006.01)	(11) 304971
<i>A61B 18/14</i> (2006.01)	(40) 18.02.2015
(11) 304972	(21) <b>2013-993</b>
(40) 18.02.2015	(73) Vysoké učení technické v Brně, Brno, CZ
(21) <b>2013-993</b>	(72) Pochylý František prof. Ing., Brno - Medlánky, CZ
(73) Ing. Petr Gross s.r.o., Milotice nad Bečvou, CZ	Sluše Jan Ing., Tršice, CZ
Ostravská univerzita v Ostravě, Ostrava, CZ	(54) <b>Mobilní zařízení pro redukci sinic, zejména v nádržích malých hloubek</b>
(72) Karník Ladislav Ing., Havířov - Šumbark, CZ	(22) 05.12.2013
Vávra Petr MUDr., Klimkovice, CZ	(74) Ing. Petr Soukup, Videňská 8, Olomouc, 77200
(54) <b>Laparoskopický radiofrekvenční operační nástroj, zejména pro jaterní resekce</b>	
(22) 12.12.2013	
(74) HM PARTNERS s.r.o., Ing. Zdeněk Michálek, 28. října 150, Ostrava, 70200	
<hr/>	
(51) <i>B61D 47/00</i> (2006.01)	(51) <i>C07D 515/22</i> (2006.01)
<i>B61D 3/16</i> (2006.01)	<i>C07D 491/22</i> (2006.01)
<i>B61D 3/18</i> (2006.01)	<i>C07D 471/18</i> (2006.01)
(11) 304967	<i>A61K 35/00</i> (2006.01)
(40) 16.07.2003	(11) 304966
(21) <b>2002-4170</b>	(40) 16.04.2003
(73) LOHR INDUSTRIE, 67980 Hangenbieten, FR	(21) <b>2002-3746</b>
(72) Lohr Robert, 67980 Hangenbieten, FR	(73) PHARMA MAR, S.A., 28760 Madrid, ES
Andre Jean-Luc, 67210 Obernai, FR	(72) Francesch Andrés, 28760 Madrid, ES
Lange Sébastien, 67000 Strasbourg, FR	Fernández Carolina, 28760 Madrid, ES
Ober Jacques, 67000 Strasbourg, FR	Chicharro Lose Luis, 28760 Madrid, ES
(54) <b>Vagón pro kombinovanou železniční/silniční přepravu nákladu a jeho nakládání a vykládání</b>	Gallego Pilar, 28760 Madrid, ES
(32) 21.06.2000	Zarzuelo Maria, 28760 Madrid, ES
(31) 2000 0007959	Manzanares Ignacio, 28760 Madrid, ES
(33) FR	Perez Marta, 28760 Madrid, ES
(86) PCT/FR2001/001932	Cuevas Carmen, 28760 Madrid, ES
(87) WO 2001/098129	Martin Maria Jesús, 28760 Madrid, ES
(22) 20.06.2001	Munt Simon, 28760 Madrid, ES
(74) JUDr. Jan Matějka, Národní 32, Praha, 11000	(54) <b>Syntetický způsob výroby ecteinascidinových sloučenin</b>
<hr/>	
(51) <i>B61D 47/00</i> (2006.01)	(32) 15.05.2000
<i>B61D 3/18</i> (2006.01)	(31) 2000GB 0001852
(11) 304968	(33) WO
(40) 17.09.2003	(86) PCT/GB2001/002120
(21) <b>2002-4172</b>	(87) WO 2001/087895
(73) LOHR INDUSTRIE, 67980 Hangenbieten, FR	(22) 15.05.2001
(72) Lohr Robert, 67980 Hangenbieten, FR	(74) PATENTSERVIS PRAHA a.s., Jivenská 1, Praha 4, 14000
Andre Jean-Luc, 67210 Obernai, FR	
Lange Sébastien, 67000 Strasbourg, FR	
Ober Jacques, 67000 Strasbourg, FR	
(54) <b>Systém pro železniční/silniční přepravu a způsob nakládání/vykládání vagónů železniční soupravy prováděný tímto systémem</b>	(51) <i>C12N 9/00</i> (2006.01)
(32) 23.06.2000	<i>C12N 15/52</i> (2006.01)
(31) 2000 0008099	<i>C12N 15/66</i> (2006.01)
(33) FR	<i>C12N 15/80</i> (2006.01)
(86) PCT/FR2001/001930	<i>C12N 15/80</i> (2006.01)
(87) WO 2001/098127	<i>C12P 21/00</i> (2006.01)
(22) 20.06.2001	(11) 304969
(74) JUDr. Jan Matějka, Národní 32, Praha, 11000	(40) 12.05.2004
<hr/>	
(51) <i>C02F 7/00</i> (2006.01)	(21) <b>2003-2163</b>
<i>F04D 13/02</i> (2006.01)	(73) F.HOFFMANN-LA ROCHE AG, 4070 Basle, CH
	(72) Mueller Rainer, 82377 Penzberg, DE
	Thalhofer Johann-Peter, 82362 Weilheim, DE
	Geipel Frank, 82377 Penzberg, DE
	Glaser Stephan, 82402 Seeshaupt, DE
	Hoelke Werner, 82377 Penzberg, DE
	Schoen Helmut, 82377 Penzberg, DE
	Kirschbaum Thomas, 81543 Muenchen, DE
	(54) <b>Způsob přípravy rekombinantní proteinázy K, vektor obsahující DNA kódující zymogenní prekurzor proteinázy K a kvasinková hostitelská buňka transformovaná tímto vektorem</b>
	(32) 09.02.2001
	(31) 2001 10105911



(33) DE  
(86) PCT/EP2002/001144  
(87) WO 2002/064760  
(22) 05.02.2002  
(74) Dr. Karel Čermák, Národní 32, Praha 1, 11000

(51) **D05B 3/10** (2006.01)  
**D05B 3/00** (2006.01)  
**D05B 37/02** (2006.01)  
**D05B 19/00** (2006.01)  
(11) 304970  
(40) 18.08.2004

(21) **2003-3303**  
(73) JUKI CORPORATION, 182-8655 Tokyo, JP  
(72) Nii Tomio, 182-8655 Tokyo, JP  
Hirasawa Yutaka, 182-8655 Tokyo, JP  
(54) **Zařízení na přišívání lemovky a ústrojí rohového nože**  
(32) 05.12.2002  
(31) 2002 353484  
(33) JP  
(22) 04.12.2003  
(74) JUDr. Jan Matějka, Národní 32, Praha, 11000

### Seznam majitelů udělených patentů

(73)	(11)	(51)	(2006.01)	(73)	(11)	(51)	(2006.01)
F.HOFFMANN-LA ROCHE AG, 4070 Basle, CH	304969	<b>C 12 N 9/00</b>	(2006.01)	LOHR INDUSTRIE, 67980 Hangenbieten, FR	304968	<b>B 61 D 47/00</b>	(2006.01)
Ing. Petr Gross s.r.o., Milotice nad Bečvou, CZ	304972	<b>A 61 B 18/04</b>	(2006.01)	Ostravská univerzita v Ostravě, Ostrava, CZ	304972	<b>A 61 B 18/04</b>	(2006.01)
JUKI CORPORATION, 182- 8655 Tokyo, JP	304970	<b>D 05 B 3/10</b>	(2006.01)	PHARMA MAR, S.A., 28760 Madrid, ES	304966	<b>C 07 D 515/22</b>	(2006.01)
LOHR INDUSTRIE, 67980 Hangenbieten, FR	304967	<b>B 61 D 47/00</b>	(2006.01)	Vysoké učení technické v Brně, Brno, CZ	304971	<b>C 02 F 7/00</b>	(2006.01)

### Zpřístupněné překlady nároků evropských patentových přihlášek

U následujících zveřejněných evropských patentových přihlášek s účinky pro Českou republiku byl přihlašovatelem předložen překlad patentových nároků do českého jazyka (§ 35a, odst. 4 zákona č. 527/1990 Sb., v platném znění). Datum zpřístupnění překladu patentových nároků veřejnosti je datum publikace tohoto Věstníku. Údaje jsou řazeny vzestupně podle čísla zveřejnění evropské patentové přihlášky.

(97) <b>EP 2771213</b>	(32) 201161550682 P
(97) 02.05.2013	(31) 24.10.2011
(51) <b>B60R 22/32</b> (2006.01)	(33) US
<b>B60N 2/58</b> (2006.01)	(86) PCT/CA2012/000990
(96) 24.10.2012	(87) WO 2013/059921
(96) 12842958.6	(74) A. Holas & partner Patentová a známková kancelář, Ing. Mgr. Hana Holasová, Křížová 4, Brno, 60300
(71) 2040422 Ontario Inc., Dorchester, Ontario N0L 1G4, CA	
(72) PFISTER, Karl Gerhard, Thorndale, Ontario N0M 2P0, CA	
(54) <b>Pomocný záchranný systém</b>	

### Zveřejněné překlady evropských patentových spisů

U následujících udělených evropských patentů s účinky pro Českou republiku byl majitelem předložen překlad patentového spisu do českého jazyka (§ 35c odst. 2 až 4 zákona č. 527/1990 Sb., v platném znění). Údaje jsou řazeny vzestupně podle čísel evropských patentů.

(97) <b>EP 1564225</b>	(86) PCT/GB2004/003166
(47) 12.11.2014	(87) WO 2005/012397
(97) 17.08.2005	(74) PATENTSERVIS Praha a.s., Na Podkovce 281/10, Praha 4, 14700
(51) <b>C08F 4/32</b> (2006.01)	
<b>C08F 2/18</b> (2006.01)	(97) <b>EP 1650441</b>
<b>C08F 14/06</b> (2006.01)	(47) 30.07.2014
(96) 10.02.2004	(97) 26.04.2006
(96) 04290338.5	(51) <b>F04D 29/66</b> (2006.01)
(73) ARKEMA FRANCE, 92700 Colombes, FR	<b>F04D 19/04</b> (2006.01)
(72) Grimaldi, Sandra, 69110 Sainte-Foy-Les-Lyon, FR	(96) 28.09.2005
Gallone, Patrick, 69350 La Mulatiere, FR	(96) 05021097.0
(54) <b>Negelové emulze hydroxyperoxyesteru</b>	(73) Pfeiffer Vacuum GmbH, 35614 Asslar, DE
(74) PATENTSERVIS Praha a.s., Na Podkovce 281/10, Praha 4, 14700	(72) Bernhardt, Helmut, 35584 Wetzlar, DE
	Blecker, Armin, 35614 Asslar, DE
(97) <b>EP 1613462</b>	Reichhart, Anneliese, 35614 Asslar, DE
(47) 14.01.2015	Stanzel, Jörg, 35583 Wetzlar, DE
(97) 28.10.2004	Eberl, Wolfgang, 35606 Solms, DE
(51) <b>B29C 49/56</b> (2006.01)	Rippl, Christopher Mark, 35578 Wetzlar, DE
B29C 33/20 (2006.01)	Willig, Michael, 35633 Lahnuau, DE
(96) 24.01.2004	(54) <b>Nízkovibrační vakuové čerpadlo</b>
(96) 04704999.4	(32) 102004050743
(73) Hansen, Bernd, 74429 Sulzbach-Laufen, DE	(31) 19.10.2004
(72) Hansen, Bernd, 74429 Sulzbach-Laufen, DE	(33) DE
(54) <b>Formovací zařízení</b>	(74) Čermák a spol., JUDr. Karel Čermák, Elišky Peškové 735/15, Praha 5, 15000
(32) 10317712	
(31) 17.04.2003	(97) <b>EP 1752174</b>
(33) DE	(47) 24.09.2014
(86) PCT/EP2004/000596	(97) 14.02.2007
(87) WO 2004/091893	(51) <b>A61M 5/30</b> (2006.01)
(74) KANIA*SEDLÁK*SMOLA Patentová a známková kancelář, Ing. František Kania, Mendlovo náměstí 1a, Brno, 60300	<b>A61M 5/19</b> (2006.01)
	<b>A61M 5/315</b> (2006.01)
(97) <b>EP 1648954</b>	(96) 09.08.2006
(47) 05.11.2014	(96) 06254181.8
(97) 10.02.2005	(73) ALZA Corporation, Mountain View, 94043, CA, US
(51) <b>C08G 83/00</b> (2006.01)	(72) Gilbert, Scott J., Menlo Park, CA 94025, US
<b>C08G 65/06</b> (2006.01)	(54) <b>Bezjehlové tryskové injekční zařízení pro dodávání léčiv</b>
<b>B01D 71/06</b> (2006.01)	(32) 201071
<b>B01D 53/22</b> (2006.01)	(31) 10.08.2005
<b>B01D 61/36</b> (2006.01)	(33) US
(96) 22.07.2004	(74) Společná advokátní kancelář Vsetečka Zelený Švorčík Kalenský a partneři, JUDr. Michal Havlík, Hálkova 2, Praha 2, 12000
(96) 04767936.0	
(73) The University of Manchester, Manchester M13 9PL, GB	
(72) MCKEOWN, Neil, B., Gilwern, Monmouthshire NP7 0HF, GB	(97) <b>EP 1812666</b>
BUDD, Peter, M., Stockport, GB	(47) 08.10.2014
MSAYIB, Kadhum, Manchester M21 7LE, GB	(97) 26.05.2006
GHANEM, Bader, Manchester M15 5RR, GB	(51) <b>G07C 9/00</b> (2006.01)
(54) <b>Mikroporézní polymerní materiál</b>	<b>E04H 1/12</b> (2006.01)
(32) 0317557	<b>E05F 15/20</b> (2006.01)
(31) 26.07.2003	<b>E04H 1/00</b> (2006.01)
(33) GB	<b>E04H 3/00</b> (2006.01)

(96) <b>E06B 11/08</b> 15.09.2005 05797802.5 (73) Modular Security Systems, Inc., Ironton, Ohio 45638, US (72) RHETT SLAGEL, Robert, Ironton, OH 45638, US (54) <b>Kontrolní přístupová jednotka usazená do kontejneru</b> (32) 992126 (31) 19.11.2004 (33) US (86) PCT/US2005/032970 (87) WO 2006/055078 (74) ŽOVICOVÁ & ŽOVIC IP s.r.o., Záhradnícka 36, 821 08 Bratislava	(2006.01)	FERNANDEZ, Michel, F-69009 Lyon, FR STERIN, Sébastien, F-69450 Saint Cyr au Mont d'Or, FR (54) Použití specifické kombinace kopulačního činidla a povlakového činidla jako kopulačního systému pro (bílé plnivo - elastomer) v kaučukových kompozicích obsahujících anorganické plnivo (32) 0505287 (31) 26.05.2005 (33) FR (86) PCT/FR2006/001144 (87) WO 2006/125897 (74) Traplová Hakr Kubát, advokátní a patentová kancelář, Ing. Eduard Hakr, Přístavní 24, Praha 7, 17000	
(97) <b>EP 1818970</b> (47) 12.11.2014 (97) 15.08.2007 (51) <b>H01J 37/20</b> G01N 1/32 B25J 7/00 (96) 16.09.2004 (96) 07008533.7 (73) Carl Zeiss Microscopy GmbH, 07745 Jena, DE (72) Burkhardt, Claus, Dr., 72078 Tübingen, DE Nisch, Wilfried, Dr., 72070 Tübingen, DE (54) Způsob preparace vzorku pro zkoumání elektronovým mikroskopem, jakož i při něm použitý nosič vzorku a přepravní nádoba (32) 10344643 (31) 17.09.2003 (33) DE (74) Čermák a spol., JUDr. Karel Čermák, Elišky Peškové 735/15, Praha 5, 15000	(2006.01) (2006.01) (2006.01)	(97) EP 1964563 (47) 10.09.2014 (97) 28.06.2007 (51) A61K 31/4422 A61K 45/06 A61K 31/616 A61P 9/10 (96) 12.07.2006 (96) 06783799.7 (73) PPTM INTERNATIONAL S.à r.l., 1253 Luxembourg, LU (72) GARCÍA ARMENTA, Maria, Elena, C.P. 45020 Guadalajara, Jalisco, MX ÁLVAREZ OCHOA, Victor, Guillermo, C.P. 45222 Zapopan, Jalisco, MX SANTOS MURILLO, Josefina, C.P. 44600 Zapopan, Jalisco, MX GARCÍA ARMENTA, Patricia, C.P. 45110 Zapopan, Jalisco, MX (54) Farmaceutická kompozice obsahující amlodipin a kyselinu acetylsalicylovou pro použití při léčení systémové arteriální hypertenze (32) PA05014087 (31) 20.12.2005 (33) MX (86) PCT/MX2006/000069 (87) WO 2007/073132 (74) Společná advokátní kancelář Všecka Zelený Švorčík Kalenský a partneři, JUDr. Michal Havlík, Hálkova 2, Praha 2, 12000	(2006.01) (2006.01) (2006.01) (2006.01)
(97) EP 1846493 (47) 05.11.2014 (97) 02.11.2006 (51) H05K 9/00 C08K 5/49 (96) 09.08.2005 (96) 05857807.1 (73) Laird Technologies, Inc., Delaware Water Gap, PA 18327-0136, US (72) CREAMY, JR., Larry, D., Saint Clair, Missouri 63077, US (54) Stínění proti elektromagnetickému rušení (EMI) se zpomalovačem hoření (32) 143333, 651252 P (31) 02.06.2005, 09.02.2005 (33) US, US (86) PCT/US2005/028352 (87) WO 2006/115528 (74) Mgr. Lukáš Dlabáček, Bolzanova 461/5, Brno, 61800	(2006.01) (2006.01)	(97) EP 1987048 (47) 19.11.2014 (97) 30.08.2007 (51) C07H 15/203 (96) 16.02.2007 (96) 07751087.3 (73) Wyeth LLC, New York, NY 10017-5755, US (72) MORAN, Justin, Keith, Valley Cottage, NY 10989, US GU, Jianxin, River Edge, NJ 07661, US (54) Způsob konvergentní syntézy derivátů kalicheamicinu (32) 775370 P (31) 21.02.2006 (33) US (86) PCT/US2007/004301 (87) WO 2007/098124 (74) Společná advokátní kancelář Všecka Zelený Švorčík Kalenský a partneři, JUDr. Pavel Zelený, Hálkova 2, Praha 2, 12000	(2006.01)
(97) EP 1877486 (47) 05.11.2014 (97) 02.11.2006 (51) C08L 33/04 (96) 18.04.2006 (96) 06726789.8 (73) Lucite International UK Limited, Hampshire SO15 2BG, GB (72) FRASER, Ian, North Yorkshire TS15 9SJ, GB ROBINSON, Ian, North Yorkshire TS14 7B, GB (54) Akrylátové směsy (32) 0508255 (31) 25.04.2005 (33) GB (86) PCT/GB2006/001393 (87) WO 2006/114576 (74) Traplová Hakr Kubát, advokátní a patentová kancelář, Ing. Eduard Hakr, Přístavní 24, Praha 7, 17000	(2006.01)	(97) EP 1988085 (47) 12.11.2014 (97) 30.08.2007 (51) C07D 261/20 C07C 67/303 C07C 69/738 C07D 311/14 C07B 61/00 (96) 19.02.2007 (96) 07714479.8 (73) TOYAMA CHEMICAL CO., LTD., Tokyo 160-0023, JP (72) YONEZAWA, Kenji, Toyama-shi Toyama 9308508, JP TAKAMATSU, Tamotsu, Toyama-shi Toyama 9308508, JP AOKI, Naokatu, Toyama-shi Toyama 9308508, JP HASHIMOTO, Tomohiro, Toyama-shi Toyama 9308508, JP TAKEBAYASHI, Masahiro, Toyama-shi Toyama 9308508, JP SUZUKI, Yoshiaki, Toyama-shi Toyama 9308508, JP OONISHI, Yuji, Toyama-shi Toyama 9308508, JP	(2006.01) (2006.01) (2006.01) (2006.01) (2006.01)
(97) EP 1885789 (47) 30.07.2014 (97) 30.11.2006 (51) C08K 5/548 C07F 7/18 (96) 19.05.2006 (96) 06755515.1 (73) RHODIA CHIMIE, 93300 Aubervilliers, FR (72) GUY, Laurent, F-69003 Lyon, FR	(2006.01) (2006.01)		

(54) Způsob výroby esteru 3-[5-[4-(cyklopentyloxy)-2-hydroxybenzoyl]-2-[(3-oxo-2-substituovaný-2,3-dihydro-1,2-benzisoxazol-6-yl)methoxy]fenyl]propionové kyseliny a meziproductů pro tento způsob	(96) 27.07.2007	(96) 07786376.9	(73) Hartmetall-Werkzeugfabrik Paul Horn GmbH, 72072 Tübingen, DE
(32) 2006043777, 2006121582, 2006121601	(72) NOUREDDINE, Hassan, 72147 Nehren, DE		
(31) 21.02.2006, 26.04.2006, 26.04.2006	(54) Nástrojový systém		
(33) JP, JP, JP	(32) 102006035182		
(86) PCT/JP2007/052953	(31) 29.07.2006		
(87) WO 2007/097279	(33) DE		
(74) Čermák a spol., JUDr. Karel Čermák, Elišky Peškové 735/15, Praha 5, 15000	(86) PCT/EP2007/006662		
	(87) WO 2008/014933		
	(74) Čermák a spol., JUDr. Karel Čermák, Elišky Peškové 15/735, Praha 5, 15000		
(97) EP 2007895			
(47) 26.11.2014			
(97) 04.10.2007	(97) EP 2066595		
(51) C12N 15/85 (2006.01)	(47) 19.11.2014		
A61K 48/00 (2006.01)	(97) 27.03.2008		
(96) 28.03.2007	(51) C04B 22/06 (2006.01)		
(96) 07732165.1	C04B 28/04 (2006.01)		
(73) Imperial Innovations Ltd, Exhibition Road London SW7 2PG, GB	(96) 20.09.2007		
(72) HYDE, Stephen, University of Oxford, Oxford OX3 9DU, GB	(96) 07818282.1		
GILL, Deborah, University of Oxford, Oxford OX3 9DU, GB	(73) HeidelbergCement AG, 69120 Heidelberg, DE		
(54) Kompozice a způsoby pro terapii cystické fibrózy	(72) UNSIN, Joachim, 69115 Heidelberg, DE		
(32) 0606190	DIETERMANN, Martina, 97922 Lauda, DE		
(31) 28.03.2006	KÜCHLIN, Dagmar, 69168 Wiesloch, DE		
(33) GB	DIENEMANN, Wolfgang, 69256 Mauer, DE		
(86) PCT/GB2007/001104	(54) Použití hydroxidu vápenatého k aktivaci hydratace křemičitosilikátových fází ve slínkovém podílu portlandského cementu		
(87) WO 2007/110628	(32) 102006044727, 102006051343		
(74) Společná advokátní kancelář Všetečka Zelený Švorčík Kalenský a partneři, JUDr. Michal Havlík, Hálkova 2, Praha 2, 12000	(31) 20.09.2006, 31.10.2006		
	(33) DE, DE		
(97) EP 2015979	(86) PCT/EP2007/008192		
(47) 20.08.2014	(87) WO 2008/034616		
(97) 15.11.2007	(74) PATENTSERVIS Praha a.s., Na Podkovce 281/10, Praha 4, 14700		
(51) B62D 29/04 (2006.01)			
C08L 67/00 (2006.01)	(97) EP 2067066		
C08L 101/00 (2006.01)	(47) 05.11.2014		
(96) 23.04.2007	(97) 10.04.2008		
(96) 07724452.3	(51) G02B 27/26 (2006.01)		
(73) LANXESS Deutschland GmbH, 50569 Köln, DE	H04N 13/00 (2006.01)		
(72) MALEK, Thomas, 50259 Pulheim, DE	(96) 28.09.2007		
KOCH, Boris, 42929 Wermelskirchen, DE	(96) 07843526.0		
JOACHIMI, Detlev, 47800 Krefeld, DE	(73) RealD Inc., Beverly Hills, CA 90210, US		
KLINGELHÖFER, Stefanie, 21039 Hamburg, DE	(72) SCHUCK, Miller H., Boulder, CO 80301, US		
WAMBACH, Wolfgang, 51065 Köln, DE	ROBINSON, Michael G., Boulder, CO 80301, US		
KLOCKE, Martin, 40215 Düsseldorf, DE	SHARP, Gary D., Boulder, CO 80301, US		
(54) Lehký konstrukční prvek v hybridní konstrukční technologii	(54) Systémy polarizační konverze pro stereoskopickou projekci		
(32) 102006020984	(32) 827657 P, 911043 P, 950652 P		
(31) 04.05.2006	(31) 29.09.2006, 10.04.2007, 19.07.2007		
(33) DE	(33) US, US, US		
(86) PCT/EP2007/003520	(86) PCT/US2007/079958		
(87) WO 2007/128395	(87) WO 2008/042798		
(74) Společná advokátní kancelář Všetečka Zelený Švorčík Kalenský a partneři, JUDr. Michal Havlík, Hálkova 2, Praha 2, 12000	(74) Rott, Růžička & Guttman Patentové, známkové a advokátní kanceláře, Ing. Ivana Menšíková, Vinohradská 37/938, Praha 2, 12000		
(97) EP 2022775	(97) EP 2080742		
(47) 15.10.2014	(47) 05.11.2014		
(97) 11.02.2009	(97) 22.07.2009		
(51) C07C 59/42 (2006.01)	(51) C04B 28/16 (2006.01)		
C07C 69/732 (2006.01)	C04B 111/20 (2006.01)		
(96) 01.04.2003	C04B 18/14 (2006.01)		
(96) 08005736.7	(96) 07.01.2009		
(73) University of Southern California, Los Angeles CA 90007-4344, US	(96) 09000077.9		
(72) Petasis, Nicos A., Hacienda Heights, CA 91745, US	(73) HeidelbergCement AG, 69120 Heidelberg, DE		
(54) Trihydroxy polynenasycené eikosanoidové deriváty	(72) Unsinn, Joachim, 69115 Heidelberg, DE		
(32) 369543 P	Wagner, Eckhard, 69120 Heidelberg, DE		
(31) 01.04.2002	(54) Sádrustruskový cement		
(33) US	(32) 102008004547		
(74) PATENTSERVIS Praha a.s., Na Podkovce 281/10, Praha 4, 14700	(31) 15.01.2008		
	(33) DE		
	(74) PATENTSERVIS Praha a.s., Na Podkovce 281/10, Praha 4, 14700		
(97) EP 2049293			
(47) 01.10.2014	(97) EP 2099442		
(97) 07.02.2008	(47) 19.11.2014		
(51) B23B 27/10 (2006.01)	(97) 10.07.2008		
B23B 27/16 (2006.01)	(51) A61K 31/164 (2006.01)		
B23B 29/04 (2006.01)	A61K 31/343 (2006.01)		
B23C 5/28 (2006.01)			

A61K 31/40	(2006.01)	NAYINI, Narsimha, R., Burr Ridge, IL 60527, US
A61K 31/4525	(2006.01)	RAMPERSAD, Bryce, Mark, Bloomingdale, IL 60108, US
A61K 45/06	(2006.01)	(54) Systém a způsob pro omračování drůbeže plynem
A61P 35/00	(2006.01)	(32) 922859 P, 893331
(96) 07.12.2007		(31) 11.04.2007, 15.08.2007
(96) 07869059.1		(33) US, US
(73) PHARMACYCLICS, INC., Sunnyvale, CA 94085, US		(86) PCT/US2008/004734
(72) ADIMOOLAM, Shanthi, Santa Clara, California 95054, US		(87) WO 2008/127667
BUGGY, Joseph, J., Mountain View, California 94040, US		(74) Společná advokátní kancelář Všetečka Zelený Švorčík Kalenský a partneři, JUDr. Pavel Zelený, Hálkova 2, Praha 2, 12000
MAGDA, Darren, Cupertino, California 95014, US		
MILLER, Richard, Portola Valley, California 94028, US		
(54) Způsob používání inhibitorů histon deacetylázy monitorování biomarkerů v kombinované terapii		(97) EP 2152461
(32) 871900 P		(47) 30.07.2014
(31) 26.12.2006		(97) 20.11.2008
(33) US		(51) B23K 20/12 (2006.01)
(86) PCT/US2007/086874		B23K 35/02 (2006.01)
(87) WO 2008/082856		B23P 19/06 (2006.01)
(74) A. Holas & partner, Patentová a známková kancelář, Ing. Mgr. Hana Holasová, Křižová 4/105, Brno, 60300		F16B 37/06 (2006.01)
		(96) 14.09.2007
		(96) 07818166.6
		(73) EJOT GmbH & Co. KG, 57334 Bad Laasphe, DE
		(72) CHRIST, Eberhard, 99897 Tambach-Dietharz, DE
		THIEM, Jörg, 98544 Zella-Mehlis, DE
		FUCHS, Torsten, 07743 Jena, DE
		DUBIEL, Gerhard, 99897 Tambach-Dietharz, DE
		(54) Spojení třecím svařováním s více na sobě navzájem ležícími plochými díly a se spojovacím tělesem se zdeformováním nákrůžku spojovacího tělesa po třecím svaření; způsob výroby takového spojení třecím svařováním
		(32) 102007021891
		(31) 10.05.2007
		(33) DE
		(86) PCT/EP2007/008023
		(87) WO 2008/138388
		(74) Čermák a spol., JUDr. Karel Čermák, Elišky Peškové 735/15, Praha 5, 15000
(97) EP 2124557		(97) EP 2174067
(47) 31.12.2014		(47) 17.12.2014
(97) 07.08.2008		(97) 05.02.2009
(51) A01N 43/16 (2006.01)		(51) F24H 9/12 (2006.01)
A01N 43/653 (2006.01)		(96) 09.04.2008
A01N 37/50 (2006.01)		(96) 08748912.6
A01N 37/46 (2006.01)		(73) KERMI GmbH, 94447 Plattling, DE
A01P 3/00 (2006.01)		(72) WEIGL, Peter, 84034 Landshut, DE
(96) 19.01.2008		(54) Topné těleso
(96) 08707133.8		(32) 102007036141
(73) Plant Health Care, Inc., Raleigh NC 27608, US		(31) 31.07.2007
(72) SUTY-HEINZE, Anne, 40764 Langenfeld, DE		(33) DE
MANSFIELD, Darren, 51515 Kürten, DE		(86) PCT/EP2008/002963
GARY, Stéphanie, 69410 Champagne au Mont d'Or, FR		(87) WO 2009/015706
(54) Synergické fungicidní kombinace obsahující formononetin		(74) UNIPATENT, Ing. Jiří Chlustina, Sázavská 16, Praha 2, 12000
(32) 07002362		
(31) 02.02.2007		
(33) EP		
(86) PCT/EP2008/000400		
(87) WO 2008/092580		
(74) Traplová Hakr Kubát, advokátní a patentová kancelář, Ing. Eduard Hakr, Přístavní 24, Praha 7, 17000		
(97) EP 2138520		(97) EP 2176386
(47) 19.11.2014		(47) 05.11.2014
(97) 30.12.2009		(97) 12.02.2009
(51) C08G 18/28 (2006.01)		(51) C10J 3/52 (2006.01)
C08G 18/38 (2006.01)		C10J 3/74 (2006.01)
C08G 18/66 (2006.01)		C10J 3/76 (2006.01)
C08J 9/00 (2006.01)		C10J 3/72 (2006.01)
C08G 18/48 (2006.01)		C10J 3/48 (2006.01)
C08G 18/18 (2006.01)		(96) 30.07.2008
C08K 5/20 (2006.01)		(96) 08796844.2
C08G 101/00 (2006.01)		(73) Lummus Technology Inc., Bloomfield, NJ 07003, US
(96) 16.06.2009		(72) DOUGLAS, Steven, L., Terre Haute, Indiana 47802, US
(96) 09007854.4		BRETTON, David, L., Houston, Texas 77070, US
(73) Bayer Intellectual Property GmbH, 40789 Monheim, DE		HERBANEK, Ronald, W., Sugar Land, Texas 77479, US
(72) Haas, Peter, Dr., 42781 Haan, DE		CHICHESTER, Steven, V., Terre Haute, Indiana 47802, US
Jacobs, Gundolf, Dr., 51503 Rösrath, DE		(54) Způsob zplynování uhlíkatých surovin
Meyer-Ahrens, Sven, Dr., 51375 Leverkusen, DE		(32) 834751
(54) Způsob snižování emisí polyurethanové pěny		(31) 07.08.2007
(32) 102008030763		(33) US
(31) 28.06.2008		(86) PCT/US2008/071560
(33) DE		(87) WO 2009/020809
(74) Traplová Hakr Kubát, advokátní a patentová kancelář, Ing. Eduard Hakr, Přístavní 24, Praha 7, 17000		(74) Rott, Růžička & Guttman Patentové, známkové a advokátní kanceláře, JUDr. Ing. Miloslav Hainz, Vinohradská 37/938, Praha 2, 12000
(97) EP 2142001		
(47) 19.11.2014		
(97) 23.10.2008		
(51) A22B 3/08 (2006.01)		
(96) 11.04.2008		
(96) 08742803.3		
(73) Praxair Technology, Inc., Danbury, CT 06810, US		
(72) LANG, Gary, Dee, Naperville, IL 60564, US		

(97) EP 2176560  
(47) 08.10.2014  
(97) 19.02.2009  
(51) F16B 39/30 (2006.01)  
(96) 11.08.2008  
(96) 08795195.0  
(73) Research Engineering&Manufacturing, Inc., Middletown, RI 02482, US  
(72) PRITCHARD, Alan, Seaton East Devon EX12 2WL, GB  
(54) Závitová pojistka/momentový uzávěr a uspořádání uzávěru  
(32) 955476 P  
(31) 13.08.2007  
(33) US  
(86) PCT/US2008/009586  
(87) WO 2009/023166  
(74) FISCHER & PARTNER Intellectual Property s.r.o., Na Hrobci 294/5, Praha 2, 12800

(97) EP 2177568  
(47) 05.11.2014  
(97) 21.04.2010  
(51) C08G 65/326 (2006.01)  
C08G 65/331 (2006.01)  
C08G 65/332 (2006.01)  
C08L 67/06 (2006.01)  
C08L 71/02 (2006.01)  
H05K 3/28 (2006.01)  
(96) 15.10.2009  
(96) 09173176.0  
(73) Elantas GMBH, 46483 Wesel, DE  
(72) Lienert, Klaus-W., 22763, Hamburg, DE  
Eberhardt, Marc, 46485, Wesel, DE  
Dams, Christian, 46509, Xanten, DE  
Hinnerwisch, Jörg, 46483, Wesel, DE  
Al-Masri, Majdi, 21244, Buchholz, DE  
(54) Impregnační pryskyřice  
(32) 102008037468  
(31) 17.10.2008  
(33) DE  
(74) Společná advokátní kancelář Všetečka Zelený Švorčík Kalenský a partneři, JUDr. Michal Havlík, Hálkova 2, Praha 2, 12000

(97) EP 2192749  
(47) 12.11.2014  
(97) 19.03.2009  
(51) H04W 48/18 (2009.01)  
(96) 05.09.2008  
(96) 08830961.2  
(73) NTT DOCOMO, INC., Chiyoda-ku Tokyo 100-6150, JP  
(72) ISHII, Minami c/o NTT DoCoMo, Inc., Tokyo 100-6150, JP  
NAKAMURA, Takehiro c/o NTT DoCoMo, Inc., Tokyo 100-6150, JP  
(54) Způsob mobilní komunikace, mobilní spojovací stanice, rádiová základnová stanice a mobilní stanice  
(32) 2007234618  
(31) 10.09.2007  
(33) JP  
(86) PCT/JP2008/066099  
(87) WO 2009/034930  
(74) Rott, Růžička & Guttman Patentové, známkové a advokátní kanceláře, Ing. Ivana Menšíková, Vinohradská 37/938, Praha 2, 12000

(97) EP 2207955  
(47) 12.11.2014  
(97) 14.05.2009  
(51) F02M 37/00 (2006.01)  
F16K 17/08 (2006.01)  
(96) 18.09.2008  
(96) 08848181.7  
(73) Robert Bosch GmbH, 70442 Stuttgart, DE  
(72) AMMON, Volkhard, 72124 Pliezhausen, DE  
(54) Přepouštěcí ventil paliva pro vstříkovací zařízení paliva a vstříkovací zařízení paliva s přepouštěcím ventilem paliva  
(32) 102007052665  
(31) 05.11.2007  
(33) DE

(86) PCT/EP2008/062443  
(87) WO 2009/059833  
(74) Čermák a spol., JUDr. Karel Čermák, Elišky Peškové 735/15, Praha 5, 15000

(97) EP 2210705  
(47) 17.12.2014  
(97) 28.07.2010  
(51) B24B 21/20 (2006.01)  
B24B 21/12 (2006.01)  
(96) 21.01.2010  
(96) 10000575.0  
(73) Steinemann Technology AG, 9015 St. Gallen, CH  
(72) Moser, Patrik, 9056 Gais, CH  
Geiger, Walter, 8280 Kreuzlingen, CH  
Schwerzmann, Heinrich, 6402 Merlischachen/SZ, CH  
(54) Zařízení k napínání pásu  
(32) 952009  
(31) 22.01.2009  
(33) CH  
(74) UNIPATENT, Ing. Jiří Chlustina, Sázavská 16, Praha 2 - Vinohrady, 12000

(97) EP 2227210  
(47) 20.08.2014  
(97) 09.07.2009  
(51) A61H 1/00 (2006.01)  
(96) 05.01.2009  
(96) 09700131.7  
(73) Gutknecht, Clemens, 78464 Konstanz, DE  
Schönberger, Josef Ludwig, 8580 Amriswil, CH  
(72) Gutknecht, Clemens, 78464 Konstanz, DE  
Schönberger, Josef Ludwig, 8580 Amriswil, CH  
(54) Lůžko pro pacienta s kontrolním a terapeutickým zařízením  
(32) 62008, 26140 P  
(31) 03.01.2008, 05.02.2008  
(33) CH, US  
(86) PCT/EP2009/050030  
(87) WO 2009/083616  
(74) FISCHER & PARTNER Intellectual Property s.r.o., Na Hrobci 294/5, Praha 2, 12800

(97) EP 2241389  
(47) 01.10.2014  
(97) 20.10.2010  
(51) B21D 39/04 (2006.01)  
B25B 27/10 (2006.01)  
F16L 33/20 (2006.01)  
(96) 23.03.2010  
(96) 10397505.8  
(73) Lillbacka Powerco OY, 62300 Härmä, FI  
(72) Pelkkala, Seppo, 62375 Ylihärmä, FI  
Välimäki, Jorma, 62160 Karhunkylä, FI  
(54) Způsob a systém pro provádění měření na krimpovacím stroji  
(32) 20095318  
(31) 26.03.2009  
(33) FI  
(74) KANIA, SEDLÁK, SMOLA Patentová a známková kancelář, Ing. Jiří Malůšek, Mendlovo nám. 1a, Brno, 60300

(97) EP 2245090  
(47) 15.10.2014  
(97) 17.09.2009  
(51) C08K 5/19 (2006.01)  
C08L 95/00 (2006.01)  
(96) 20.02.2009  
(96) 09721148.6  
(73) CECA S.A., 92250 La Garenne Colombes, FR  
(72) GILLET, Jean-Philippe, F-69530 Brignais, FR  
JORDA, Eric, F-69005 Lyon, FR  
BARRETO, Gilles, F-69510 Messimy, FR  
GONZALEZ LEON, Juan Antonio, F-69008 Lyon, FR  
(54) Prostředek obsahující povrchově aktivní činidlo pro bitumeny  
(32) 0800928, 0853294  
(31) 20.02.2008, 21.05.2008  
(33) FR, FR

(86) PCT/FR2009/050273  
(87) WO 2009/112737  
(74) PATENTSERVIS Praha a.s., Na Podkovce 281/10, Praha 4, 14700

(97) EP 2247825  
(47) 19.11.2014  
(97) 27.08.2009  
(51) E21C 35/14 (2006.01)  
E21C 35/24 (2006.01)  
E21D 23/00 (2006.01)  
E21D 23/12 (2006.01)  
(96) 19.02.2008  
(96) 08707766.5  
(73) Rag Aktiengesellschaft, 44623 Herne, DE  
(72) JUNKER, Martin, 45133 Essen, DE  
MOZAR, Armin, 59073 Hamm, DE  
(54) Způsob automatického vytvoření definovaného porubního otvoru v  
provozu podzemní těžby černého uhlí  
(86) PCT/EP2008/001268  
(87) WO 2009/103309  
(74) KANIA, SEDLÁK, SMOLA Patentová a známková kancelář, Ing. Jiří  
Malůšek, Mendlovo nám. 1a, Brno, 60300

(97) EP 2262505  
(47) 10.09.2014  
(97) 17.09.2009  
(51) A61K 31/55 (2006.01)  
C07D 471/16 (2006.01)  
(96) 12.03.2009  
(96) 09718951.8  
(73) Intra-Cellular Therapies, Inc., New York, NY 10032, US  
(72) WENNOGLE, Lawrence, P., New York, NY 10032, US  
TOMESCH, John, New York, NY 10032, US  
(54) Pevné látky gama-karbolinů kondenzovaných se substituovaným  
heterocyklem  
(32) 36069 P  
(31) 12.03.2008  
(33) US  
(86) PCT/US2009/001608  
(87) WO 2009/114181  
(74) PATENTSERVIS Praha a.s., Na Podkovce 281/10, Praha 4, 14700

(97) EP 2268282  
(47) 29.10.2014  
(97) 29.10.2009  
(51) A61K 31/4422 (2006.01)  
A61K 9/08 (2006.01)  
A61P 39/04 (2006.01)  
A61K 47/38 (2006.01)  
(96) 25.04.2008  
(96) 08748186.7  
(73) Apotex Technologies Inc., Toronto, ON M9L 1T9, CA  
(72) SPINO, Michael, Pickering Ontario L1X 2P3, CA  
HUI, Anita, Unionville Ontario L3R 9L1, CA  
YANG, Cihua, Richmond Hill Ontario L4E 4K5, CA  
KABIR, Mohammed, N., Richmond Hill Ontario L4E 5C4, CA  
(54) Kapalná formulace deferipronu s příjemnou chutí  
(86) PCT/CA2008/000784  
(87) WO 2009/129592  
(74) Společná advokátní kancelář Všeťečka Zelený Švorčík Kalenský a  
partneři, JUDr. Michal Havlík, Hálkova 2, Praha 2, 12000

(97) EP 2276461  
(47) 26.11.2014  
(97) 05.11.2009  
(51) A61K 9/06 (2006.01)  
A61K 9/107 (2006.01)  
(96) 28.04.2008  
(96) 08763844.1  
(73) 21 HOLDING S.A.S di MONICO CAV. SILVANO, 35127 PADOVA  
(PD), IT  
(72) DALLE CARBONARE, Maurizio, I-36100 Vicenza, IT  
(54) Farmaceutický přípravek obsahující palmitoylethanolamid a  
stearylethanolamid

(86) PCT/IT2008/000292  
(87) WO 2009/133574  
(74) Společná advokátní kancelář Všeťečka Zelený Švorčík Kalenský a  
partneři, JUDr. Michal Havlík, Hálkova 2, Praha 2, 12000

(97) EP 2298571  
(47) 22.10.2014  
(97) 23.03.2011  
(51) B42D 25/00 (2014.01)  
B42D 13/00 (2006.01)  
B42D 15/00 (2006.01)  
(96) 10.06.2010  
(96) 10165489.5  
(73) Oberthur Technologies, 92300 Levallois-Perret, FR  
(72) Barbotin, Aurélie, 35200 Rennes, FR  
Guerard, Denis, 35200 Rennes, FR  
(54) Bezpečnostní doklad a způsob výroby tohoto dokladu  
(32) 0953866  
(31) 11.06.2009  
(33) FR  
(74) Traplová Hakr Kubát, advokátní a patentová kancelář, Ing. Eduard Hakr,  
Přístavní 24, Praha 7, 17000

(97) EP 2319257  
(47) 29.10.2014  
(97) 04.02.2010  
(51) H04W 8/12 (2009.01)  
(96) 02.06.2009  
(96) 09776670.3  
(73) Deutsche Telekom AG, 53113 Bonn, DE  
(72) HABERKORN, Günter, 92262 Birgland/Schwend, DE  
VAN DEN BERGE, Fridtjof, 53227 Bonn(-Oberkassel), DE  
GABLER, Alexander, 53639 Königswinter, DE  
(54) Automatická synchronizace roamingových nebo routovacích dat  
(32) 102008035392  
(31) 29.07.2008  
(33) DE  
(86) PCT/EP2009/003913  
(87) WO 2010/012332  
(74) Společná advokátní kancelář Všeťečka Zelený Švorčík Kalenský a  
partneři, JUDr. Michal Havlík, Hálkova 2, Praha 2, 12000

(97) EP 2321191  
(47) 29.10.2014  
(97) 04.02.2010  
(51) B65D 47/18 (2006.01)  
A61F 9/00 (2006.01)  
(96) 31.07.2009  
(96) 09786089.4  
(73) Laboratoires THEA, 63100 Clermont-Ferrand, FR  
(72) CHIBRET, Jean-Frédéric, F-63000 Clermont Ferrand, FR  
DEFEMME, Alain, F-63400 Chamalieres, FR  
FAURIE, Michel, F-63960 Veyre-Monton, FR  
MERCIER, Fabrice, F-63000 Clermont-Ferrand, FR  
(54) Lahvička pro balení kapaliny dávkované po kapkách s antibakteriální  
ochranou  
(32) 0804420  
(31) 31.07.2008  
(33) FR  
(86) PCT/IB2009/006420  
(87) WO 2010/013131  
(74) Společná advokátní kancelář Všeťečka Zelený Švorčík Kalenský a  
partneři, JUDr. Michal Havlík, Hálkova 2, Praha 2, 12000

(97) EP 2348048  
(47) 19.11.2014  
(97) 27.07.2011  
(51) C07K 16/00 (2006.01)  
A61K 39/395 (2006.01)  
(96) 15.08.2002  
(96) 10184675.6  
(73) Eli Lilly and Company, Indianapolis, IN 46285, US  
(72) Gelfanova, Valentina Pavlovna, Indianapolis, IN 46224, US  
Hale, John Edward, Fishers, IN 46038, US  
Kikly, Kristine Kay, Fortville, IN 46040, US  
Witcher, Derrick Ryan, Fishers, IN 46038, US

Rathnachalamm, Radhakrishnam, Carmel, IN 46032, US  
(54) Antagonistické humánní protilátky proti cytokinu HTNFSF13B  
(32) 312808 P  
(31) 16.08.2001  
(33) US  
(74) Společná advokátní kancelář Všetečka Zelený Švorčík Kalenský a partneři, JUDr. Otakar Švorčík, Hálkova 1406/2, Praha 2, 12000

(97) EP 2348880  
(47) 22.10.2014  
(97) 25.03.2010  
(51) A23K 1/00 (2006.01)  
A23K 1/18 (2006.01)  
(96) 17.09.2009  
(96) 09815204.4  
(73) Bayer Cropscience LP, Research Triangle Park, 27709, NC, US  
(72) SCHMIDT, Joseph, Earl, El Macero, CA 95618, US  
JIMENEZ, Desmond, Rito, Woodland, CA 95695, US  
(54) Způsob použití kmene bacillus subtilis ke zlepšení zdraví u zvířat  
(32) 192436 P  
(31) 17.09.2008  
(33) US  
(86) PCT/US2009/057335  
(87) WO 2010/033714  
(74) Společná advokátní kancelář Všetečka Zelený Švorčík Kalenský a partneři, JUDr. Michal Havlík, Hálkova 2, Praha 2, 12000

(97) EP 2353960  
(47) 22.10.2014  
(97) 10.08.2011  
(51) B61D 5/00 (2006.01)  
B60P 3/22 (2006.01)  
B65D 88/12 (2006.01)  
(96) 01.02.2011  
(96) 11152890.7  
(73) Wascosa AG, 6005 Luzern, CH  
EST Eisenbahn-Systemtechnik GmbH, 88239 Wangen im Allgäu, DE  
(72) Saabel, Irmhild, 6340, Baar, CH  
Schneider, Sieghard, 88239, Wangen im Allgäu, DE  
(54) Cisternový kolejový vůz s ochranou proti převrácení  
(32) 1222010  
(31) 02.02.2010  
(33) CH  
(74) Ing. Václav Kratochvíl, P.O.Box 26, Mnichovo Hradiště, 29501

(97) EP 2355829  
(47) 31.12.2014  
(97) 17.06.2010  
(51) A61K 45/06 (2006.01)  
A61K 38/28 (2006.01)  
A61K 31/53 (2006.01)  
(96) 13.11.2009  
(96) 09756258.1  
(73) Poxel S.A.S., 69007 Lyon, FR  
(72) MESANGEAU, Didier, F-77380 Combs la Ville, FR  
CRAVO, Daniel, F-78500 Sartrouville, FR  
AUDET, Annick, F-91630 Leudeville, FR  
(54) Kombinace inzulínu s triazinovými deriváty a její využití pro léčení diabetes  
(32) 08021617  
(31) 12.12.2008  
(33) EP  
(86) PCT/EP2009/008099  
(87) WO 2010/066326  
(74) Společná advokátní kancelář Všetečka Zelený Švorčík Kalenský a partneři, JUDr. Michal Havlík, Hálkova 2, Praha 2, 12000

(97) EP 2359841  
(47) 05.11.2014  
(97) 24.08.2011  
(51) A61K 38/17 (2006.01)  
A61P 35/00 (2006.01)  
C07K 14/47 (2006.01)  
C07K 16/18 (2006.01)  
G01N 33/574 (2006.01)  
G01N 33/68 (2006.01)

(96) 30.01.2004  
(96) 10180878.0  
(73) Survac ApS, 1826 Frederiksberg, DK  
(72) Straten, Eivind Per Thor, 2650, Hvidovre, DK  
Andersen, Mads Hald, 2850, Nærum, DK  
(54) Peptidy odvozené od survivinu a jejich použití  
(32) 354090, 715417  
(31) 30.01.2003, 19.11.2003  
(33) US, US  
(74) PATENTSERVIS Praha a.s., Na Podkovce 281/10, Praha 4, 14700

(97) EP 2366843  
(47) 29.10.2014  
(97) 21.09.2011  
(51) E04D 3/36 (2006.01)  
E04D 5/14 (2006.01)  
E04F 13/08 (2006.01)  
(96) 15.03.2011  
(96) 11158271.4  
(73) SFS intec Holding AG, 9435 Heerbrugg, CH  
(72) Van Voorden, Arie, 5421, VA Gemert, NL  
(54) Zařízení pro upevnění izolačního materiálu  
(32) 2004410  
(31) 16.03.2010  
(33) NL  
(74) UNIPATENT, Ing. Jiří Chlustina, Sázavská 16, Praha 2, 12000

(97) EP 2369057  
(47) 03.09.2014  
(97) 28.09.2011  
(51) E01B 9/68 (2006.01)  
(96) 12.03.2010  
(96) 10156436.7  
(73) Vossloh-Werke GmbH, 58791 Werdohl, DE  
(72) Bösterling, Winfried, 58809 Neuenrade, DE  
Bednarczyk, Adrian, 58515 Lüdenscheid, DE  
(54) Systém pro upevnění kolejnice na podkladu a podkladní deska pro takový systém  
(74) Čermák a spol., JUDr. Karel Čermák, Elišky Peškové 15/735, Praha 5, 15000

(97) EP 2382829  
(47) 29.10.2014  
(97) 29.07.2010  
(51) H04W 92/12 (2009.01)  
H04W 56/00 (2009.01)  
(96) 28.12.2009  
(96) 09805711.0  
(73) Kapsch CarrierCom France S.A.S., 78066 St Quentin Yvelines Cedex, FR  
(72) MAURICE, François, F-94260 Fresnes, FR  
SIRDEY, Renaud, F-78720 Cernay-la-Ville, FR  
(54) Způsob synchronizace v systému základnové stanice  
(32) 146826 P  
(31) 23.01.2009  
(33) US  
(86) PCT/EP2009/067967  
(87) WO 2010/083930  
(74) Společná advokátní kancelář Všetečka Zelený Švorčík Kalenský a partneři, JUDr. Otakar Švorčík, Hálkova 1406/2, Praha 2, 12000

(97) EP 2407537  
(47) 26.11.2014  
(97) 16.09.2010  
(51) A61K 39/395 (2006.01)  
A61P 31/04 (2006.01)  
C07K 16/12 (2006.01)  
(96) 09.03.2010  
(96) 10750805.3  
(73) Shionogi & Co., Ltd., Osaka-shi, Osaka 5410045, JP  
(72) YAMANO, Yoshinori, Toyonaka-shi Osaka 561-0825, JP  
NUMATA, Yoshito, Osaka-shi Osaka 553-0002, JP  
SATO, Takafumi, Toyonaka-shi Osaka 561-0825, JP  
TSUJI, Toshinaga, Sapporo-shi Hokkaido 001-0021, JP  
KAWAMOTO, Keiko, Osaka-shi Osaka 553-0002, JP  
(54) Humanizovaná PerV protilátka mající anti-pseudomonádovou aktivitu



(32) 2009057929  
(31) 11.03.2009  
(33) JP  
(86) PCT/JP2010/053828  
(87) WO 2010/104052  
(74) Traplová Hakr Kubát, advokátní a patentová kancelář, Ing. Eduard Hakr, Přístavní 24, Praha 7, 17000

(97) EP 2411234  
(47) 13.08.2014  
(97) 24.06.2010  
(51) B60B 29/00 (2006.01)  
(96) 16.12.2008  
(96) 08876196.0  
(73) Vetys Lizenz-Verwaltungs GmbH, Koeln - Braunsfeld 50825, DE  
(72) NARUSE, Yutaka, Nishi-Tokyo-shi Tokyo 202-0013, JP  
(54) Podpěrné montážní zařízení a způsob montáže sestavy pneumatiky/kola  
(86) PCT/JP2008/073264  
(87) WO 2010/070773  
(74) Čermák a spol., JUDr. Karel Čermák, Elišky Peškové 15/735, Praha 5, 15000

(97) EP 2415439  
(47) 19.11.2014  
(97) 07.10.2010  
(51) A61F 13/49 (2006.01)  
A61F 13/53 (2006.01)  
(96) 25.03.2010  
(96) 10758527.5  
(73) Sumitomo Seika Chemicals Co., Ltd., Hyogo 675-0145, JP  
(72) TAKATORI, Junichi, Himeji-shi Hyogo 672-8076, JP  
SAKATA, Jun, Himeji-shi Hyogo 672-8076, JP  
INABA, Haruka, Himeji-shi Hyogo 672-8076, JP  
MATSUSHITA, Hideki, Himeji-shi Hyogo 672-8076, JP  
(54) Plochý materiál absorbující vodu  
(32) 2009085432  
(31) 31.03.2009  
(33) JP  
(86) PCT/JP2010/055221  
(87) WO 2010/113754  
(74) PATENTSERVIS Praha a.s., Na Podkovce 281/10, Praha 4, 14700

(97) EP 2419700  
(47) 12.11.2014  
(97) 21.10.2010  
(51) G01D 5/48 (2006.01)  
(96) 10.12.2009  
(96) 09801655.3  
(73) MAN Diesel & Turbo SE, 86153 Augsburg, DE  
(72) MICHLIGK, Thomas, 13467 Berlin, DE  
(54) Komponenta turbostroje a jí vybavený turbostroj  
(32) 102009017935  
(31) 17.04.2009  
(33) DE  
(86) PCT/DE2009/050071  
(87) WO 2010/118715  
(74) Společná advokátní kancelář Vsetečka Zelený Švorčík Kalenský a partneři, JUDr. Otakar Švorčík, Hálkova 2, Praha 2, 12000

(97) EP 2420318  
(47) 10.09.2014  
(97) 22.02.2012  
(51) B01L 3/00 (2006.01)  
(96) 30.08.2010  
(96) 10174561.0  
(73) Helling GmbH, 25436 Heidgraben, DE  
(72) Riess, Nathanael, 25436 Uetersen, DE  
(54) Tampon pro odebrání a sterilní uchování biologických vzorků  
(32) 202010010203 U  
(31) 14.07.2010  
(33) DE  
(74) Čermák a spol., JUDr. Karel Čermák, Elišky Peškové 15/735, Praha 5, 15000

(97) EP 2420343  
(47) 03.12.2014  
(97) 22.02.2012  
(51) B23K 10/00 (2006.01)  
(96) 23.10.2009  
(96) 11187870.8  
(73) Hypertherm, Inc., Hanover, NH 03755, US  
(72) Lindsay, Jon W., Hanover, NH New Hampshire 03755, US  
Best, Guy T, Bethel, VT Vermont 05032, US  
(54) Řezání vysoce kvalitních otvorů pomocí variabilních složení krytového plynu  
(32) 341731  
(31) 22.12.2008  
(33) US  
(74) Společná advokátní kancelář Vsetečka Zelený Švorčík Kalenský a partneři, JUDr. Michal Havlík, Hálkova 2, Praha 2, 12000

(97) EP 2426351  
(47) 12.11.2014  
(97) 07.03.2012  
(51) F02M 61/16 (2006.01)  
F02M 61/20 (2006.01)  
(96) 02.09.2010  
(96) 10175059.4  
(73) Continental Automotive GmbH, 30165 Hannover, DE  
(72) Ileana, Romeo, 58100, Grosseto (GR), IT  
Soriani, Matteo, 57121, Livorno, IT  
Lenzi, Francesco, 57128, Livorno, IT  
Grandi, Mauro, 57100, Livorno, IT  
(54) Sestava pro seřizování palivového filtru a vstříkovací ventil  
(74) Čermák a spol., JUDr. Karel Čermák, Elišky Peškové 735/15, Praha 5, 15000

(97) EP 2428252  
(47) 05.11.2014  
(97) 14.03.2012  
(51) A61P 35/00 (2006.01)  
C07K 16/28 (2006.01)  
A61K 39/395 (2006.01)  
A61K 38/17 (2006.01)  
(96) 28.12.2007  
(96) 11190918.0  
(73) Deutsches Krebsforschungszentrum Stiftung des Öffentlichen Rechts, 69120 Heidelberg, DE  
Universitätsklinikum Heidelberg, 69120 Heidelberg, DE  
(72) Martin-Villalba, Ana, 69115 Heidelberg, DE  
Kleber, Susanne, 69115 Heidelberg, DE  
Wiestler, Benedikt, 69120 Heidelberg, DE  
Krammer, Peter, G., 69120 Heidelberg, DE  
Herold-Mende, Christel, 69245 Bammmental, DE  
Sancho-Martinez, Ignacio, San Diego, CA, US  
(54) Neutralizace aktivity CD95 blokuje invazi glioblastomových buněk in vivo  
(32) 877367 P  
(31) 28.12.2006  
(33) US  
(74) KOREJZOVÁ & SPOL., v.o.s., JUDr. Petra Korejzová, Korunní 810/104 E, Praha 10, 10100

(97) EP 2438868  
(47) 08.10.2014  
(97) 09.12.2010  
(51) A61B 17/56 (2006.01)  
A61F 2/46 (2006.01)  
A61M 25/00 (2006.01)  
A61B 17/88 (2006.01)  
(96) 05.06.2009  
(96) 09845374.9  
(73) Shao, Weixing, Shandong 250014, CN  
(72) Shao, Weixing, Shandong 250014, CN  
(54) Plnicí ústrojí pro páteř  
(86) PCT/CN2009/000626  
(87) WO 2010/139093  
(74) Traplová Hakr Kubát, advokátní a patentová kancelář, Ing. Eduard Hakr, Přístavní 24, Praha 7, 17000

(97) EP 2457904  
(47) 19.11.2014  
(97) 30.05.2012  
(51) C07D 279/18 (2006.01)  
(96) 10.07.2007  
(96) 11173334.1  
(73) WisTa Laboratories Ltd., Singapore 658066, SG  
(72) Wischik, Claude, Michel, Aberdeenshire AB24 1RQ, GB  
Storey, John, Mervyn, David, Aberdeenshire AB24 3UE, GB  
Marshall, Colin, Aberdeenshire AB24 3UE, GB  
Sinclair, James, Peter, Aberdeenshire AB24 3UE, GB  
Baddeley, Thomas, Craven, Aberdeenshire AB24 3UE, GB  
(54) Způsoby syntetizování a/nebo čištění diaminofenothiazinových sloučenin  
(32) 819627 P  
(31) 11.07.2006  
(33) US  
(74) KOREJZOVÁ & SPOL., v.o.s., JUDr. Petra Korejzová, Korunní 810/104 E, Praha 10, 10100

(97) EP 2463332  
(47) 29.10.2014  
(97) 13.06.2012  
(51) C08J 9/32 (2006.01)  
C09J 7/00 (2006.01)  
C09J 7/02 (2006.01)  
C09J 5/08 (2006.01)  
C08K 7/22 (2006.01)  
B29C 44/22 (2006.01)  
C08K 5/00 (2006.01)  
(96) 10.11.2011  
(96) 11188670.1  
(73) tesa SE, 20253 Hamburg, DE  
(72) Kleinhoff, Klaus, 31552 Rodenberg, DE  
Burmeister, Axel, 22527 Hamburg, DE  
Czerwonatis, Franziska, 21075 Hamburg, DE  
(54) Způsob výroby pěnitelné polymerní hmoty pro výrobu vypěněné polymerní hmoty z ní, vypěněná polymerní hmota a odpovídající lepicí páska  
(32) 102010062669, 201113016197  
(31) 08.12.2010, 28.01.2011  
(33) DE, US  
(74) KOREJZOVÁ & SPOL., v.o.s., JUDr. Petra Korejzová, Korunní 810/104 E, Praha 10, 10100

(97) EP 2467366  
(47) 12.11.2014  
(97) 24.02.2011  
(51) C07D 249/06 (2006.01)  
C07D 261/08 (2006.01)  
C07D 413/04 (2006.01)  
C07D 413/12 (2006.01)  
C07D 413/14 (2006.01)  
A61K 31/4192 (2006.01)  
A61K 31/42 (2006.01)  
A61K 31/443 (2006.01)  
A61K 31/4439 (2006.01)  
A61P 1/16 (2006.01)  
A61P 3/10 (2006.01)  
A61P 35/00 (2006.01)  
(96) 19.08.2010  
(96) 10747171.6  
(73) Phenex Pharmaceuticals AG, 67059 Ludwigshafen, DE  
(72) KREMOSER, Claus, 69121 Heidelberg, DE  
ABEL, Ulrich, 61350 Bad Homburg, DE  
STEENECK, Christoph, 69221 Dossenheim, DE  
KINZEL, Olaf, 69118 Heidelberg, DE  
(54) Nové sloučeniny vázající a modulující činnost FXR (NR1H4)  
(32) 09010676, 235117 P  
(31) 19.08.2009, 19.08.2009  
(33) EP, US  
(86) PCT/EP2010/005093  
(87) WO 2011/020615  
(74) Traplová Hakr Kubát, advokátní a patentová kancelář, Ing. Eduard Hakr, Přístavní 24, Praha 7, 17000

(97) EP 2473402  
(47) 05.11.2014  
(97) 10.03.2011  
(51) B63H 25/52 (2006.01)  
(96) 02.09.2010  
(96) 10752549.5  
(73) becker marine systems GmbH & Co. KG, 21079 Hamburg, DE  
(72) NAGEL, Manfred, 24558 Henstedt-Ulzburg, DE  
HIESENER, Jörg, 22303 Hamburg, DE  
(54) Horní kormidelní nosné ložisko  
(32) 202009011852 U, 202009013211 U  
(31) 02.09.2009, 01.10.2009  
(33) DE, DE  
(86) PCT/EP2010/062916  
(87) WO 2011/026922  
(74) Traplová Hakr Kubát, advokátní a patentová kancelář, Ing. Eduard Hakr, Přístavní 24, Praha 7, 17000

(97) EP 2476694  
(47) 19.11.2014  
(97) 18.07.2012  
(51) C07K 14/47 (2006.01)  
A61K 39/00 (2006.01)  
A61P 35/00 (2006.01)  
C07K 14/745 (2006.01)  
C12N 5/10 (2006.01)  
G01N 33/15 (2006.01)  
G01N 33/50 (2006.01)  
(96) 21.02.2008  
(96) 12151717.1  
(73) Oncotherapy Science, Inc., Kawasaki-shi Kanagawa 213-0012, JP  
(72) Tsunoda, Takuya, Kawasaki-shi, Kanagawa 213-0012, JP  
Ohsawa, Ryuji, Kawasaki-shi, Kanagawa 213-0012, JP  
(54) Peptidové vakcíny pro karcinomy exprimující nádorové sdružené antigeny  
(32) 902949 P  
(31) 21.02.2007  
(33) US  
(74) Společná advokátní kancelář Všetěčka Zelený Švorčík Kalenský a partneři, JUDr. Michal Havlík, Hálkova 2, Praha 2, 12000

(97) EP 2484675  
(47) 05.11.2014  
(97) 07.04.2011  
(51) C07D 401/14 (2006.01)  
A61K 31/506 (2006.01)  
A61P 3/00 (2006.01)  
A61P 3/04 (2006.01)  
A61P 3/06 (2006.01)  
A61P 3/10 (2006.01)  
A61P 9/00 (2006.01)  
A61P 9/10 (2006.01)  
A61P 9/12 (2006.01)  
A61P 13/12 (2006.01)  
A61P 25/00 (2006.01)  
A61P 27/02 (2006.01)  
A61P 43/00 (2006.01)  
C07D 413/14 (2006.01)  
(96) 29.09.2010  
(96) 10820125.2  
(73) Kowa Company, Ltd., Nagoya-shi, Aichi-ken 460-8625, JP  
(72) MIURA, Toru, Higashimurayama-shi Tokyo 189-0022, JP  
SATO, Seiichi, Higashimurayama-shi Tokyo 189-0022, JP  
YAMADA, Hajime, Higashimurayama-shi Tokyo 189-0022, JP  
TAGASHIRA, Junya, Higashimurayama-shi Tokyo 189-0022, JP  
SEKIMOTO, Ryohei, Higashimurayama-shi Tokyo 189-0022, JP  
ISHIDA, Rie, Higashimurayama-shi Tokyo 189-0022, JP  
AOKI, Hitomi, Higashimurayama-shi Tokyo 189-0022, JP  
OHGIYA, Tadaaki, Higashimurayama-shi Tokyo 189-0022, JP  
(54) Nový derivát fenylpyridinu a léčivo jej obsahující  
(32) 2009223887  
(31) 29.09.2009  
(33) JP  
(86) PCT/JP2010/005842  
(87) WO 2011/040004  
(74) PATENTSERVIS Praha a.s., Na Podkovce 281/10, Praha 4, 14700

(97) EP 2490709		(31) 18.11.2009	
(47) 26.11.2014		(33) EP	
(97) 28.04.2011		(86) PCT/EP2010/067722	
(51) C07K 14/605	(2006.01)	(87) WO 2011/061244	
A61K 38/26	(2006.01)	(74) PATENTSERVIS PRAHA a.s., Jivenská 1, Praha 4, 14000	
(96) 21.10.2010			
(96) 10825678.5		(97) EP 2502744	
(73) Ferring BV, 2132 JX Hoofddorp, NL		(47) 12.11.2014	
(72) ALAGARSAMY, Sudarkodi, San Diego, CA 92109, US		(97) 26.09.2012	
JIANG, Guangcheng, San Diego, CA 92130, US		(51) B32B 27/32	(2006.01)
RIVIERE, Pierre, NL-2132 JX Hoofddorp, NL		B32B 27/08	(2006.01)
SCHTEINGART, Claudio, Daniel, San Diego, CA 92122, US		B32B 27/20	(2006.01)
SUEIRAS-DIAZ, Javier, La Jolla, CA 92037-2315, US		B32B 27/16	(2006.01)
WISNIEWSKI, Kazimierz, San Diego, CA 92127, US		G09F 3/10	(2006.01)
(54) Peptid GLP-2 s antagonistickou aktivitou		(96) 27.09.2008	
(32) 254490 P, 09173900		(96) 12004587.7	
(31) 23.10.2009, 23.10.2009		(73) Treofan Germany GmbH & Co. KG, 66539 Neunkirchen, DE	
(33) US, EP		(72) Kochem, Karl-Heinz, 66539 Neunkirchen, DE	
(86) PCT/US2010/053570		Henshall, Duncan, Greensboro NC 27410, US	
(87) WO 2011/050174		Lozano, Roberto, Zacapu Michoacán 58600, MX	
(74) PATENTSERVIS Praha a.s., Na Podkovce 281/10, Praha 4, 14700		(54) Etiketovací fólie pro obvodově aplikované etikety	
		(32) 102007050851	
(97) EP 2493342		(31) 24.10.2007	
(47) 31.12.2014		(33) DE	
(97) 05.05.2011		(74) Čermák a spol., JUDr. Karel Čermák, Elišky Peškové 735/15, Praha 5, 15000	
(51) A24F 47/00	(2006.01)		
(96) 28.10.2010			
(96) 10782535.8		(97) EP 2504934	
(73) Philip Morris Products S.A., 2000 Neuchâtel, CH		(47) 07.01.2015	
(72) GREIM, Olivier, CH-1423 Villars-Burquin, CH		(97) 03.06.2011	
PLOJOUX, Julien, CH-1205, CH		(51) H04B 7/06	(2006.01)
RUSCIO, Dani, CH-2088 Cressier, CH		H04B 7/04	(2006.01)
(54) Elektricky ohříváný kuřácký systém a zdokonalený ohříváč		H04L 25/49	(2006.01)
(32) 09252501		H04L 25/03	(2006.01)
(31) 29.10.2009		(96) 22.11.2010	
(33) EP		(96) 10795083.4	
(86) PCT/EP2010/006598		(73) Telefonaktiebolaget LM Ericsson (publ), 164 83 Stockholm, SE	
(87) WO 2011/050964		(72) JÖNGREN, George, SE-112 41 Stockholm, SE	
(74) PATENTSERVIS Praha a.s., Na Podkovce 281/10, Praha 4, 14700		HAMMARWALL, David, S-186 53 VALLENTUNA, SE	
		(54) Způsob a zařízení pro použití faktorizovaného překódování	
(97) EP 2493870		(32) 264495 P	
(47) 17.12.2014		(31) 25.11.2009	
(97) 05.05.2011		(33) US	
(51) C07D 311/22	(2006.01)	(86) PCT/SE2010/051282	
A61K 31/5377	(2006.01)	(87) WO 2011/065898	
A61K 31/558	(2006.01)	(74) Společná advokátní kancelář Všetečka Zelený Švorčík Kalenský a partneři, JUDr. Michal Havlík, Hálkova 2, Praha 2, 12000	
(96) 25.10.2010			
(96) 10769052.1		(97) <b>EP 2511302</b>	
(73) AstraZeneca AB, 151 85 Södertälje, SE		(47) 12.11.2014	
(72) BARLAAM, Bernard, Christophe, F-51689 Reims Cedex 2, FR		(97) 16.06.2011	
DEGORCE, Sebastien, Louis, F-51689 Reims Cedex 2, FR		(51) <b>C08B 37/08</b>	(2006.01)
LAMBERT-VAN DER BREMPT, Christine, Marie, Paul, F-51689 Reims Cedex 2, FR		<b>C08B 37/00</b>	(2006.01)
MORGENTIN, Remy, Robert, F-51689 Reims Cedex 2, FR		(96) 01.12.2010	
PLE, Patrick, F-51689 Reims Cedex 2, FR		(96) 10835870.6	
(54) Chromenonové deriváty s protinádorovou účinností		(73) Kewpie Corporation, Tokyo 150-0002, JP	
(32) 09306017		(72) YOSHIDA, Takushi, Fuchu-shi Tokyo 183-0034, JP	
(31) 27.10.2009		(54) <b>Způsob výroby čistěných hyaluronových kyselin</b>	
(33) EP		(32) 2009278259	
(86) PCT/GB2010/051788		(31) 08.12.2009	
(87) WO 2011/051704		(33) JP	
(74) Traplová Hakr Kubát, advokátní a patentová kancelář, Ing. Eduard Hakr, Přístavní 24, Praha 7, 17000		(86) PCT/JP2010/071437	
		(87) WO 2011/070948	
(97) EP 2501812		(74) ROTT, RŮŽIČKA & GUTTMANN Patentová, známková a advokátní kancelář, Ing. Dr. Michal Guttman, Vinohradská 37/938, Praha 2, 12000	
(47) 03.12.2014			
(97) 26.05.2011		(97) <b>EP 2511637</b>	
(51) C12N 15/10	(2006.01)	(47) 29.10.2014	
C12N 15/86	(2006.01)	(97) 17.10.2012	
(96) 18.11.2010		(51) <b>F26B 11/16</b>	(2006.01)
(96) 10781880.9		<b>F26B 23/00</b>	(2006.01)
(73) PIERRE FABRE MEDICAMENT, 92100 Boulogne-Billancourt, FR		(96) 15.04.2011	
(72) LOWE, Peter, F-74270 Droisy, FR		(96) 11162729.5	
BERGER, Sven, F-74330 Poisy, FR		(73) Omya International AG, 4665 Oftringen, CH	
(54) Nový vektor pro prezentaci pomocí řágu		(72) Bergset, Olav, Birmingham, AL, 35242, US	
(32) 09306113		Cremašchi, Alain, 51240 Saint Germain La Ville, FR	

Gutsche, Robert, 4143 Dornach, CH  
Hautcoeur, Ludovic, 51460 Courtisols, FR  
(54) **Způsob sušení vlhké částicové látky, kde sušená částicová látka je bílý minerál s bělostí Ry 65% pomocí sušení v přehřátém přímém parním ohřivači**

(74) Rott, Růžička & Guttmann Patentová, známková a advokátní kancelář, Ing. Jana Fuchsová, Vinohradská 37, Praha 2, 12000

(97) **EP 2531372**

(47) 29.10.2014

(97) 11.08.2011

(51) **B60N 2/44** (2006.01)

**B60N 2/66** (2006.01)

(96) 23.12.2010

(96) 10801145.3

(73) Daimler AG, 70327 Stuttgart, DE

(72) FRIDERICH, Sven, 71034 Böblingen, DE

WEISER, Gudrun, 71157 Hildrizhausen, DE

(54) **Sedadlový systém pro dopravní prostředek**

(32) 102010007203

(31) 05.02.2010

(33) DE

(86) PCT/EP2010/007938

(87) WO 2011/095201

(74) Společná advokátní kancelář Všetečka Zelený Švorčík Kalenský a partneři, JUDr. Michal Havlík, Hálkova 2, Praha 2, 12000

(97) **EP 2551166**

(47) 26.11.2014

(97) 30.01.2013

(51) **B61F 3/08** (2006.01)

**B61F 5/38** (2006.01)

**B61F 5/52** (2006.01)

(96) 25.07.2012

(96) 12177914.4

(73) AnsaldoBreda S.p.A., Napoli, IT

(72) Gemignani, Renzo, 51010 Montecatini, IT

Zanetti, Gianluca, 54100 Massa, IT

Ciabatti, Andrea, 59015 Carmignano, IT

(54) **Natáčecí podvozek, zejména pro tramvajový vůz**

(32) TO20110672

(31) 25.07.2011

(33) IT

(74) Háček Janeček & Švestka, Patentová a známková kancelář, Ing. Pavel Janeček, U Průhonu 5, Praha 7, 17000

(97) **EP 2582526**

(47) 12.11.2014

(97) 22.12.2011

(51) **B41J 2/515** (2006.01)

**B41J 25/34** (2006.01)

(96) 18.06.2010

(96) 10734031.7

(73) Padaluma Ink-Jet-Solutions GmbH & Co. KG, 91459 Markt Erlbach, DE

(72) LUTZ, Patrik, 91459 Markt Erlbach, DE

(54) **Modul s tiskacími hlavami**

(86) PCT/EP2010/003681

(87) WO 2011/157281

(74) Čermák a spol., JUDr. Karel Čermák, Elišky Peškové 735/15, Praha 5, 15000

(97) **EP 2596264**

(47) 07.01.2015

(97) 26.01.2012

(51) **F16D 65/12** (2006.01)

**F16D 65/847** (2006.01)

(96) 11.07.2011

(96) 11770673.9

(73) Vysoká škola Báňská-Technická Univerzita Ostrava, 70833 Ostrava-Poruba, CZ

(72) LORENCUK, Zbynek, CZ-747 05 Opava - Katerinky, CZ

GEBAUER, Marek, CZ-747 44 Brezová, CZ

(54) **Axiálně a radiálně chlazený brzdový kotouč s krytem**

(32) 201022988 U

(31) 19.07.2010

(33) CZ

(86) PCT/CZ2011/000068

(87) WO 2012/010108

(97) **EP 2606128**

(47) 10.09.2014

(97) 05.04.2012

(51) **C07K 14/005** (2006.01)

(96) 16.08.2011

(96) 11781731.2

(73) CEVEC Pharmaceuticals GmbH, 51105 Köln, DE

(72) SCHIEDNER, Gudrun, 51105 Köln, DE

REICHL, Udo, 39104 Magdeburg, DE

(54) **Permanentní lidské buněčné linie pro výrobu virů chřipky**

(32) 102011050353, 102010037008

(31) 13.05.2011, 16.08.2010

(33) DE, DE

(86) PCT/DE2011/075194

(87) WO 2012/041311

(74) Čermák a spol., JUDr. Karel Čermák, Elišky Peškové 15/735, Praha 5, 15000

(97) **EP 2609726**

(47) 03.09.2014

(97) 20.09.2012

(51) **H04M 3/42** (2006.01)

**H04M 3/487** (2006.01)

**H04M 3/38** (2006.01)

**H04M 15/00** (2006.01)

**H04W 4/24** (2009.01)

(96) 17.01.2012

(96) 12706121.6

(73) Nicolaescu, Gheorghe, Straseni 3721, MD

(72) Nicolaescu, Gheorghe, Straseni 3721, MD

(54) **Způsob oznamování volaného účastníka v případě nedostatečného kreditu volající strany**

(32) S20110195

(31) 17.03.2011

(33) MD

(86) PCT/MD2012/000001

(87) WO 2012/125012

(74) INPARTNERS GROUP, Ing. Ivan Lukšiček, Lidická 51, Brno, 60200

(97) **EP 2611596**

(47) 03.12.2014

(97) 08.03.2012

(51) **B29C 67/00** (2006.01)

(96) 31.08.2011

(96) 11755010.3

(73) Arburg GmbH + Co. KG, 72290 Lossburg, DE

(72) KEINATH, Renate, 72336 Balingen, DE

(54) **Způsob a zařízení k výrobě trojrozměrného předmětu**

(32) 102010044268

(31) 02.09.2010

(33) DE

(86) PCT/EP2011/004380

(87) WO 2012/028308

(74) Společná advokátní kancelář Všetečka Zelený Švorčík Kalenský a partneři, JUDr. Michal Havlík, Hálkova 2, Praha 2, 12000

(97) **EP 2613898**

(47) 29.10.2014

(97) 15.03.2012

(51) **B21H 8/00** (2006.01)

**B21D 31/04** (2006.01)

**B23D 31/00** (2006.01)

(96) 20.07.2011

(96) 11804920.4

(73) Hacanoka GmbH, 89269 Vöhringen, DE

(72) STAHL, Karl-Hermann, 89269 Vöhringen, DE

(54) **Způsob výroby síťovaných kovových rohoží, zařízení k provádění způsobu, jakož i takto vyrobená kovová rohož**

(32) 102010044695

(31) 08.09.2010

(33) DE

(86) PCT/DE2011/001503  
(87) WO 2012/031577  
(74) Společná advokátní kancelář Vsetečka Zelený Švorčík Kalenský a partneři, JUDr. Michal Havlík, Hálkova 2, Praha 2, 12000

(97) **EP 2616363**  
(47) 05.11.2014  
(97) 22.03.2012  
(51) **B65D 85/10** (2006.01)  
(96) 14.09.2011  
(96) 11771007.9  
(73) Philip Morris Products S.A., 2000 Neuchâtel, CH  
(72) DINCER, Ahmet, 1007 Lausanne, CH  
LUTZIG, Bodo-Werner, 1373 Chavornay, CH  
(54) **Obal s průhledným optickým prvkem**  
(32) 10251608  
(31) 16.09.2010  
(33) EP  
(86) PCT/EP2011/004606  
(87) WO 2012/034686  
(74) PATENTSERVIS Praha a.s., Na Podkovce 281/10, Praha 4, 14700

(97) **EP 2625748**  
(47) 12.11.2014  
(97) 12.04.2012  
(51) **H01R 9/26** (2006.01)  
**H01R 43/00** (2006.01)  
(96) 30.09.2011  
(96) 11776346.6  
(73) Phoenix Contact GmbH & Co. KG, 32825 Blomberg, DE  
(72) RUPPERT, Jens, 32825 Blomberg, DE  
(54) **Způsob montáže komponent na nosnou lištu a systém pro provádění tohoto způsobu**  
(32) 102010047369  
(31) 05.10.2010  
(33) DE  
(86) PCT/EP2011/004927  
(87) WO 2012/045432  
(74) INVENTIA s. r. o., RNDr. Kateřina Hartvichová, Na Bělidle 3, Praha 5, 15000

(97) **EP 2627825**  
(47) 10.12.2014  
(97) 19.04.2012  
(51) **E01C 19/08** (2006.01)  
**E01C 19/46** (2006.01)  
(96) 16.10.2011  
(96) 11807978.9  
(73) Wright, James, Flamstead Near St Albans, Hertfordshire AL3 8HD, GB  
(72) Wright, James, Flamstead Near St Albans, Hertfordshire AL3 8HD, GB  
(54) **Tepelné torpédo pro přípravu a dodávku obnovovacích materiálů**  
(32) 2011900806, 2010904627  
(31) 07.03.2011, 16.10.2010  
(33) AU, AU  
(86) PCT/IB2011/002676  
(87) WO 2012/049568  
(74) PATENTSERVIS Praha a.s., Na Podkovce 281/10, Praha 4, 14700

(97) **EP 2630230**  
(47) 26.11.2014  
(97) 26.04.2012  
(51) **C12C 5/00** (2006.01)  
**C12C 7/22** (2006.01)  
**C12C 7/26** (2006.01)  
(96) 20.10.2011  
(96) 11772902.0  
(73) Kronos AG, 93073 Neutraubling, DE  
(72) GRUBER, Robert, 84072 Abens / Gemeinde Au, DE  
KAMMERLOHER, Helmut, 85354 Freising, DE  
FRIEDRICH, Michael, 85354 Freising, DE  
(54) **Způsob a zařízení pro regulování produkce teplé vody při vaření piva v pivovaru**  
(32) 102010042765  
(31) 21.10.2010  
(33) DE

(86) PCT/EP2011/005291  
(87) WO 2012/052175  
(74) Traplová Hakr Kubát, advokátní a patentová kancelář, Ing. Eduard Hakr, Přístavní 24, Praha 7, 17000

(97) **EP 2632859**  
(47) 08.10.2014  
(97) 03.05.2012  
(51) **C02F 1/54** (2006.01)  
**C02F 11/14** (2006.01)  
**B01D 21/01** (2006.01)  
**B01D 21/02** (2006.01)  
**B01D 21/28** (2006.01)  
C02F 1/20 (2006.01)  
C02F 11/12 (2006.01)  
C02F 1/74 (2006.01)  
(96) 28.10.2011  
(96) 11787699.5  
(73) OREGÉ, 78350 Jouy-en-Josas, FR  
(72) CAPEAU, Patrice, F-13100 Aix en Provence, FR  
LOPEZ, Michel, F-11110 Coursan, FR  
GENDROT, Pascal, F-78350 Jouy en Josas, FR  
(54) **Způsob separace kapalně částí a suspendovaných látek kalu**  
(32) 1004284  
(31) 29.10.2010  
(33) FR  
(86) PCT/FR2011/000582  
(87) WO 2012/056128  
(74) PATENTSERVIS Praha a.s., Na Podkovce 281/10, Praha 4, 14700

(97) **EP 2632926**  
(47) 10.12.2014  
(97) 03.05.2012  
(51) **C07D 493/04** (2006.01)  
**A61K 31/357** (2006.01)  
**A61P 35/00** (2006.01)  
(96) 27.10.2011  
(96) 11776758.2  
(73) Indena S.p.A., 20139 Milano, IT  
CICERI, Daniele, I-20139 Milan, IT  
GAMBINI, Andrea, I-20139 Milan, IT  
RICOTTI, Maurizio, I-20139 Milan, IT  
SARDONE, Nicola, I-20139 Milan, IT  
(54) **Krystalická forma 13-[(N-terc.-butoxykarbonyl)-2'-O-hexanoyl-3-fenylisoserinyl]-10-deacetylbaecatinu III**  
(32) 10189373  
(31) 29.10.2010  
(33) EP  
(86) PCT/EP2011/068835  
(87) WO 2012/055952  
(74) Společná advokátní kancelář Vsetečka Zelený Švorčík Kalenský a partneři, JUDr. Otakar Švorčík, Hálkova 2, Praha 2, 12000

(97) **EP 2634010**  
(47) 05.11.2014  
(97) 27.06.2013  
(51) **B44C 1/175** (2006.01)  
**B41M 5/00** (2006.01)  
**B41M 3/12** (2006.01)  
**B41M 5/50** (2006.01)  
**B41M 5/52** (2006.01)  
(96) 06.12.2012  
(96) 12840881.2  
(73) Aicello Corporation, Toyohashi-shi, Aichi 441-1115, JP  
ITO, Katsuhito, Toyohashi-shi, Aichi 441-1115, JP  
KONDO, Yasuyoshi, Toyohashi-shi, Aichi 441-1115, JP  
(54) **Fólie pro hydraulický přenos**  
(32) 2011279916  
(31) 21.12.2011  
(33) JP  
(86) PCT/JP2012/081639  
(87) WO 2013/094424  
(74) Čermák a spol., JUDr. Karel Čermák, Elišky Peškové 735/15, Praha 5, 15000

- (97) **EP 2637514**  
(47) 29.10.2014  
(97) 18.05.2012  
(51) **A23L 1/0532** (2006.01)  
**A23L 1/054** (2006.01)  
**A23L 1/39** (2006.01)  
**A23L 1/40** (2006.01)  
(96) 11.11.2011  
(96) 11779726.6  
(73) Nestec S.A., 1800 Vevey, CH  
(72) LAGARRIGUE, Sophie, 78462 Konstanz, DE  
GRASSI HEITZ, Sabrina, CH-8304 Wallisellen, CH  
TOLEA, Andreea, 78467 Konstanz, DE  
(54) **Gelová směs**  
(32) 10191113  
(31) 12.11.2010  
(33) EP  
(86) PCT/EP2011/069975  
(87) WO 2012/062919  
(74) KOREJZOVÁ & SPOL., v.o.s., JUDr. Petra Korejzová, Korunní 810/104 E, Praha 10, 10100
- 
- (97) **EP 2640674**  
(47) 29.10.2014  
(97) 24.05.2012  
(51) **B29C 67/20** (2006.01)  
**C04B 28/14** (2006.01)  
**C04B 38/00** (2006.01)  
**C04B 20/10** (2006.01)  
(96) 10.11.2011  
(96) 11815808.8  
(73) HCH Spó Ka Z.o.o., 04-041 Warszawa, PL  
(72) HAINITZE, Jerzy, PL-04-619 Warszawa, PL  
HAINITZE, Andrzej, PL-05-092 Lomianki, PL  
(54) **Způsob získání hmoty pro výrobu tvarovaných konstrukčních prvků a hmota pro výrobu tvarovaných konstrukčních prvků**  
(32) 39296010 P  
(31) 15.11.2010  
(33) PL  
(86) PCT/PL2011/000116  
(87) WO 2012/067528  
(74) Rott, Růžička & Guttmann Patentová, známková a advokátní kancelář, Ing. Václav Krmenčík, Vinohradská 37, Praha 2, 12000
- 
- (97) **EP 2644764**  
(47) 12.11.2014  
(97) 02.10.2013  
(51) **D05B 3/08** (2006.01)  
**D05B 65/00** (2006.01)  
(96) 27.03.2013  
(96) 13161269.9  
(73) Dürkopp Adler AG, 33719 Bielefeld, DE  
(72) Wildberg, Tobias, 32289 Rodinghausen, DE  
Jordan, Thomas, 33818 Leopoldshöhe, DE  
Nöltge, Thomas, 49326 Melle, DE  
(54) **Konstrukční skupina pro odřezávání nití pro šicí stroj pro šití dírek na šněrování**  
(32) 102012205049  
(31) 29.03.2012  
(33) DE  
(74) Čermák a spol., JUDr. Karel Čermák, Elišky Peškové 735/15, Praha 5, 15000
- 
- (97) **EP 2658444**  
(47) 05.11.2014  
(97) 05.07.2012  
(51) **A61B 5/145** (2006.01)  
**A61B 5/1486** (2006.01)  
**A61N 1/05** (2006.01)  
(96) 14.12.2011  
(96) 11794195.5  
(73) F.Hoffmann-La Roche AG, 4070 Basel, CH  
(72) FREY, Stephan-Michael, 64347 Griesheim, DE  
KUBE, Oliver, 67549 Worms, DE  
(54) **Způsob přípravy účinného biosenzoru, jakož i odpovídající biosenzor, substrát a zaváděcí souprava**
- (32) 10197413  
(31) 30.12.2010  
(33) EP  
(86) PCT/EP2011/072732  
(87) WO 2012/089505  
(74) Čermák a spol., JUDr. Karel Čermák, Elišky Peškové 15/735, Praha 5, 15000
- 
- (97) **EP 2658788**  
(47) 19.11.2014  
(97) 05.07.2012  
(51) **B65D 5/66** (2006.01)  
**B65D 85/10** (2006.01)  
(96) 29.12.2011  
(96) 11811552.6  
(73) Philip Morris Products S.A., 2000 Neuchâtel, CH  
(72) LEDERMANN, Sergey, 1004 Lausanne, CH  
(54) **Hermeticky utěsněný kontejner se sklupným víkem**  
(32) 10252251  
(31) 30.12.2010  
(33) EP  
(86) PCT/EP2011/074240  
(87) WO 2012/089813  
(74) PATENTSERVIS Praha a.s., Na Podkovce 281/10, Praha 4, 14700
- 
- (97) **EP 2665580**  
(47) 05.11.2014  
(97) 26.07.2012  
(51) **B25J 19/00** (2006.01)  
**B23P 19/00** (2006.01)  
**B21J 15/32** (2006.01)  
**B65G 51/02** (2006.01)  
**F16L 11/12** (2006.01)  
(96) 17.01.2012  
(96) 12702198.8  
(73) LEONI Kabel Holding GmbH, 90402 Nürnberg, DE  
(72) KÜHN, Hans-Peter, 98593 Floh-Seligenthal, DE  
(54) **Zařízení pro automatizované přivádění spojovacích elementů do zpracovávací jednotky a přívodní hadice pro tyto spojovací elementy**  
(32) 102011008845  
(31) 18.01.2011  
(33) DE  
(86) PCT/EP2012/050657  
(87) WO 2012/098128  
(74) Čermák a spol., JUDr. Karel Čermák, Elišky Peškové 15/735, Praha 5, 15000
- 
- (97) **EP 2665582**  
(47) 05.11.2014  
(97) 26.07.2012  
(51) **B23Q 11/10** (2006.01)  
(96) 20.01.2012  
(96) 12700835.7  
(73) MAG IAS GmbH, 73033 Göppingen, DE  
(72) MEIDAR, Moshe Israel, Miami, FL 33133, US  
LANG, Heiner, 73728 Esslingen, DE  
HORN, Wolfgang, 73035 Göppingen, DE  
HAUS, Waldemar, 71364 Winnenden, DE  
(54) **Nástrojová revolverová hlava pro obrábění obrobků a obráběcí systém s takovou nástrojovou revolverovou hlavou**  
(32) 102011003005  
(31) 21.01.2011  
(33) DE  
(86) PCT/EP2012/050859  
(87) WO 2012/098224  
(74) Čermák a spol., JUDr. Karel Čermák, Elišky Peškové 735/15, Praha 5, 15000
- 
- (97) **EP 2665866**  
(47) 26.11.2014  
(97) 26.07.2012  
(51) **E02D 3/074** (2006.01)  
**E01B 27/14** (2006.01)  
**E01B 27/20** (2006.01)  
(96) 04.01.2012  
(96) 12700146.9

(73) Robel Bahnbaumaschinen GmbH, 83395 Freilassing, DE  
(72) WIDLROITHER, Otto, 83395 Freilassing, DE  
(54) **Ruční podbíjecí nástroj pro podbíjení koleje**  
(32) 102011008835  
(31) 19.01.2011  
(33) DE  
(86) PCT/EP2012/000019  
(87) WO 2012/097960  
(74) Traplová Hakr Kubát, advokátní a patentová kancelář, Ing. Eduard Hakr, Přístavní 24, Praha 7, 17000

(97) **EP 2668959**  
(47) 05.11.2014  
(97) 04.12.2013  
(51) **A6IK 39/21** (2006.01)  
**A6IP 31/18** (2006.01)  
(96) 31.05.2012  
(96) 12305602.0  
(73) INNAVIRVAX, 91058 Evry Cedex, FR  
(72) Crouzet, Joël, 92330 Sceaux, FR  
Desfontaines, Dominique, 75012 Paris, FR  
Ho Tsong Fang, Raphaël, 75018 Paris, FR  
(54) **Imunogenní sloučeniny zahrnující HIV gp41 peptid napojený na CRM197 nosičový protein**  
(74) Traplová Hakr Kubát, advokátní a patentová kancelář, Ing. Eduard Hakr, Přístavní 24, Praha 7, 17000

(97) **EP 2692925**  
(47) 12.11.2014  
(97) 05.02.2014  
(51) **D05B 65/00** (2006.01)  
(96) 24.07.2013  
(96) 13177798.9  
(73) Dürkopp Adler AG, 33719 Bielefeld, DE  
(72) Humplik, Radomir, 67934 Knínice u Boskovic, CZ  
Heckner, Christoph, 32130 Enger, DE  
(54) **Nůž pro odtahování a řezání nití pro šicí stroj, konstrukční skupina pro odřezávání nití a šicí stroj s takovým nožem pro odtahování a řezání nití**  
(32) 102012213599  
(31) 01.08.2012  
(33) DE  
(74) Čermák a spol., JUDr. Karel Čermák, Elišky Peškové 735/15, Praha 5, 15000

(97) **EP 2694508**  
(47) 19.11.2014  
(97) 11.10.2012  
(51) **C07D 487/04** (2006.01)  
**A6IK 31/519** (2006.01)  
**A6IP 35/00** (2006.01)  
(96) 29.03.2012  
(96) 12712104.4  
(73) Bayer Intellectual Property GmbH, 40789 Monheim, DE  
(72) PETERS, Jan, Georg, 42719 Solingen, DE  
MILITZER, Hans-Christian, 51519 Odenthal, DE  
MÜLLER, Hartwig, 42553 Velbert, DE  
(54) **Soli substituovaného 2,3-dihydroimidazo-[1,2-c]chinazolinu**

(32) 11161111  
(31) 05.04.2011  
(33) EP  
(86) PCT/EP2012/055600  
(87) WO 2012/136553  
(74) Traplová Hakr Kubát, advokátní a patentová kancelář, Ing. Eduard Hakr, Přístavní 24, Praha 7, 17000

(97) **EP 2698484**  
(47) 19.11.2014  
(97) 19.02.2014  
(51) **E04C 5/06** (2006.01)  
**E04C 5/065** (2006.01)  
**E04C 3/294** (2006.01)  
(96) 13.08.2012  
(96) 12005851.6  
(73) Filigran Trägersysteme GmbH & Co. KG, 31633 Leese/Weser, DE  
(72) Bauermeister, Ulrich, Dipl.-Ing., 31582 Nienburg, DE  
Furche, Johannes, Dr.-Ing., 31582 Nienburg, DE  
(54) **Bodyově podepřený betonový strop z prvků nebo plochý betonový strop**  
(74) Traplová Hakr Kubát, advokátní a patentová kancelář, Ing. Eduard Hakr, Přístavní 24, Praha 7, 17000

(97) **EP 2745305**  
(47) 19.11.2014  
(97) 28.11.2013  
(51) **H01J 7/18** (2006.01)  
(96) 13.05.2013  
(96) 13730355.8  
(73) Saes Getters S.p.A., 20020 Lainate MI, IT  
(72) CODA, Alberto, I-21040 Gerenzano VA, IT  
GALLITOGNOTTA, Alessandro, I-21040 Origgio VA, IT  
BONUCCI, Antonio, I-20151 Milano MI, IT  
CONTE, Andrea, I-20154 Milano MI, IT  
(54) **Neodparitelné getrové slitiny zvláště vhodné pro sorpci vodíku a dusíku**  
(32) MI20120872  
(31) 21.05.2012  
(33) IT  
(86) PCT/IB2013/053874  
(87) WO 2013/175340  
(74) Společná advokátní kancelář Všetečka Zelený Švorčík Kalenský a partneři, JUDr. Michal Havlík, Hálkova 2, Praha 2, 12000

(97) **EP 2774640**  
(47) 31.12.2014  
(97) 10.09.2014  
(51) **A61M 5/24** (2006.01)  
(96) 08.03.2013  
(96) 13158439.3  
(73) TEVA PHARMACEUTICAL INDUSTRIES, LTD., 49131 Petah Tiqva, IL  
(72) Cowe, Toby, Cheltenham, GL51 9LQ, GB  
(54) **Opětovně použitelné injektorové zařízení pro stříkačku**  
(74) Společná advokátní kancelář Všetečka Zelený Švorčík Kalenský a partneři, JUDr. Michal Havlík, Hálkova 2, Praha 2, 12000

## Zveřejněné opravené překlady evropských patentových spisů

U následujících udělených evropských patentů s účinky pro Českou republiku byl majitelem předložen opravený překlad patentového spisu do českého jazyka (§35d odst. 2 zákona č. 527/1990 Sb., v platném znění).

Dattem zveřejnění opraveného překladu evropského patentového spisu je datum publikace tohoto Věstníku.

(97) EP 2416777

### Zveřejněné překlady pozměněného, nebo omezeného znění evropských patentových spisů

U následujících udělených evropských patentů s účinky pro Českou republiku byl majitelem předložen opravený překlad patentového spisu do českého jazyka (§ 35d odst. 2 zákona č. 527/1990 Sb., v platném znění).

Datem zveřejnění opraveného překladu evropského patentového spisu je datum publikace tohoto Věstníku.

(97) EP 1443073

(97) EP 1695848

(97) EP 1800872

### Evropské patenty zrušené Evropským patentovým úřadem

Následující evropské patenty udělené Evropským patentovým úřadem s účinky pro Českou republiku byly zrušeny Evropským patentovým úřadem podle článku 102 Úmluvy o udělování evropských patentů (§ 35f odst 2 zákona č. 527/1990 Sb., v platném znění).

(97) EP 2004424

### MM4A

### Zánik evropských patentů nezaplacením poplatků za udržování platnosti patentu

Následující evropské patenty udělené Evropským patentovým úřadem s účinky pro Českou republiku zanikly pro nezaplacení poplatků za udržování platnosti patentu (§ 22 písm. b) zákona č. 527/1990 Sb., v platném znění).

(97) EP 1386557

(97) EP 1729374

(97) EP 1922716

(97) EP 2156739

(97) EP 1389559

(97) EP 1734617

(97) EP 1924302

(97) EP 2176315

(97) EP 1414868

(97) EP 1762506

(97) EP 1924570

(97) EP 2178840

(97) EP 1415507

(97) EP 1778622

(97) EP 1934519

(97) EP 2178858

(97) EP 1416935

(97) EP 1781662

(97) EP 2028176

(97) EP 2180230

(97) EP 1529216

(97) EP 1782108

(97) EP 2034198

(97) EP 2183849

(97) EP 1535435

(97) EP 1784316

(97) EP 2046525

(97) EP 2190431

(97) EP 1623811

(97) EP 1784546

(97) EP 2049112

(97) EP 2193004

(97) EP 1623817

(97) EP 1804772

(97) EP 2051710

(97) EP 2270319

(97) EP 1651505

(97) EP 1837298

(97) EP 2054567

(97) EP 2289822

(97) EP 1651755

(97) EP 1885191

(97) EP 2057459

(97) EP 2321132

(97) EP 1656113

(97) EP 1917370

(97) EP 2058317

(97) EP 1659998

(97) EP 1922320

(97) EP 2066538



**FG1K**

**Zapsané užité vzory - přehled podle čísel zápisu**

V období uzávěrky tohoto čísla Věstníku zapsal Úřad průmyslového vlastnictví tyto užité vzory.

27784	<b>A 62 B 7/10</b>	(2006.01)	27792	<b>E 04 F 15/02</b>	(2006.01)	27800	<b>C 23 F 11/04</b>	(2006.01)
27785	<b>C 09 D 5/33</b>	(2006.01)	27793	<b>B 60 J 3/00</b>	(2006.01)	27801	<b>A 01 G 23/04</b>	(2006.01)
27786	<b>F 26 B 17/00</b>	(2006.01)	27794	<b>F 04 D 9/00</b>	(2006.01)	27802	<b>C 10 L 1/04</b>	(2006.01)
27787	<b>E 04 D 3/36</b>	(2006.01)	27795	<b>B 65 D 71/00</b>	(2006.01)	27803	<b>B 07 B 1/40</b>	(2006.01)
27788	<b>C 06 B 45/00</b>	(2006.01)	27796	<b>E 04 B 1/10</b>	(2006.01)	27804	<b>A 01 N 39/02</b>	(2006.01)
27789	<b>G 09 F 11/02</b>	(2006.01)	27797	<b>A 45 F 4/02</b>	(2006.01)	27805	<b>A 01 N 39/02</b>	(2006.01)
27790	<b>A 61 H 35/00</b>	(2006.01)	27798	<b>B 62 M 9/08</b>	(2006.01)			
27791	<b>F 24 B 1/02</b>	(2006.01)	27799	<b>A 61 G 10/02</b>	(2006.01)			

**FG1K**

**Zapsané užité vzory - řazené podle MPT**

(51) <b>A01G 23/04</b> (2006.01)	(74) Ing. Jiří Walter, Počernická 54, Praha 10, 10800
(11) 27801	
(21) <b>2014-30409</b>	(51) <b>A61G 10/02</b> (2006.01)
(22) 09.12.2014	<b>A62B 31/00</b> (2006.01)
(47) 06.02.2015	<b>B63C 11/32</b> (2006.01)
(73) Mendlova Univerzita, Brno, CZ	(11) 27799
Rašelina a. s., Soběslav, CZ	(21) <b>2014-30305</b>
(72) Vavříček Dušan Doc. Dr. Ing., Brno, CZ	(22) 21.11.2014
Janoušek Josef Ing., Řepeč, CZ	(47) 06.02.2015
(54) <b>Revitalizační organický substrát pro výsadbu lesních dřevin</b>	(73) Univerzita Palackého, Olomouc, CZ
(74) Patentová a známková kancelář, Ing. Jiří Jurčíčka, Jandova 3/10, Praha 9-Vyšochany, 19000	(72) Kolářová Hana prof. RNDr., Hněvotín, CZ
	Bajgar Robert MUDr. Mgr., Olomouc, CZ
	Tománková Kateřina doc. Ing., Štěpánov u Olomouce, CZ
	Bolek Lukáš MUDr., Plzeň, CZ
	Dejmek Jiří Ing., Plzeň, CZ
	Bolek Matouš, Plzeň, CZ
	Růžička Jiří MUDr., Plzeň, CZ
	Beneš Jiří MUDr. et MUDr., Plzeň, CZ
	(54) <b>Mobilní hyperbarická minikomora</b>
	(74) Ing. Petr Soukup, Vídeňská 8, Olomouc, 77200
(51) <b>A01N 39/02</b> (2006.01)	
<b>A01N 39/04</b> (2006.01)	
<b>A01N 43/08</b> (2006.01)	
(11) 27804	
(21) <b>2014-30499</b>	
(22) 22.12.2014	
(47) 06.02.2015	
(73) Ústav experimentální botaniky AV ČR, v. v. i., Praha 6- Lysolaje, CZ	
AGRA GROUP a.s., Střelské Hoštice, CZ	
(72) Skůpa Petr Ing., České Budějovice, CZ	
Bárnet Martin Ing., Letohrad, CZ	
(54) <b>Herbicidní přípravek</b>	
(74) INVENTIA s.r.o., RNDr. Kateřina Hartvichová, Na Bělidle 3, Praha 5, 15000	
(51) <b>A01N 39/02</b> (2006.01)	
<b>A01N 39/04</b> (2006.01)	
<b>A01N 43/08</b> (2006.01)	
<b>A01N 37/10</b> (2006.01)	
(11) 27805	
(21) <b>2014-30500</b>	
(22) 22.12.2014	
(47) 06.02.2015	
(73) Ústav experimentální botaniky AV ČR, v. v. i., Praha 6- Lysolaje, CZ	
AGRA GROUP a.s., Střelské Hoštice, CZ	
(72) Skůpa Petr Ing., České Budějovice, CZ	
Bárnet Martin Ing., Letohrad, CZ	
(54) <b>Herbicidní přípravek</b>	
(74) INVENTIA s.r.o., RNDr. Kateřina Hartvichová, Na Bělidle 3, Praha 5, 15000	
(51) <b>A45F 4/02</b> (2006.01)	
<b>A45C 7/02</b> (2006.01)	
<b>A45F 3/04</b> (2006.01)	
<b>A47C 13/00</b> (2006.01)	
(11) 27797	
(21) <b>2014-30225</b>	
(22) 07.11.2014	
(47) 06.02.2015	
(73) BAGOBAGO, spol. s r.o., Sudoměřice, CZ	
(72) Hudeček Roman Ing., Radějov, CZ	
(54) <b>Variabilní zavazadlo typu batoh</b>	
	(51) <b>B07B 1/40</b> (2006.01)
	(11) 27803
	(21) <b>2014-30448</b>

- (22) 15.12.2014  
(47) 06.02.2015  
(73) Výzkumný ústav zemědělské techniky, v.v.i., Praha 6- Ruzyně, CZ  
(72) Dědina Martin Ing., Velké Přílepy, CZ  
Plíva Petr Ing., Praha 6- Střešovice, CZ  
Jelínek Antonín doc. Ing., Praha 6, CZ  
(54) **Vibrační zařízení**  
(74) Ing. Libor Šimek, Vinohradská 194, Praha 3- Vinohrady, 13000

- (51) **B60J 3/00** (2006.01)  
(11) 27793  
(21) **2014-29920**  
(22) 29.08.2014  
(47) 06.02.2015  
(73) SHENDI s.r.o., Praha 9, CZ  
(72) Škrha Jan Ing., Praha 9, CZ  
(54) **Sluneční clona na okna**  
(74) Ing. František Hejrovský, Litvínovská 525, Praha 9, 19000

- (51) **B62M 9/08** (2006.01)  
**F16H 55/30** (2006.01)  
**F16H 55/54** (2006.01)  
**F16H 9/24** (2006.01)  
(11) 27798  
(21) **2014-30277**  
(22) 18.11.2014  
(47) 06.02.2015  
(73) Chládek Otokar Ing., Třebíč, CZ  
(72) Chládek Otokar Ing., Třebíč, CZ  
(54) **Převodový systém s pružně měnitelným převodem**  
(74) Ing. Jiří Langhans, Krajínova 805/7, Třebíč, 67401

- (51) **B65D 71/00** (2006.01)  
(11) 27795  
(21) **2014-30112**  
(22) 24.09.2014  
(47) 06.02.2015  
(73) Havlasová Petra Ing., Praha, CZ  
(72) Havlasová Petra Ing., Praha, CZ  
(54) **Držák láhve**  
(74) Ing. Radmila Baumová, nám. Republiky 75/2, Žďár nad Sázavou, 59102

- (51) **C06B 45/00** (2006.01)  
**C06B 45/02** (2006.01)  
**C06B 45/04** (2006.01)  
(11) 27788  
(21) **2014-29673**  
(22) 13.06.2014  
(47) 06.02.2015  
(73) STV Group a.s., Praha 1, CZ  
(72) Pospíšil Bohumír, Jimramov, CZ  
Drda Martin, Praha 4, CZ  
(54) **Nálož, zejména počínová nálož nebo speciální nálož**  
(74) Ing. Dobroslav Musil, patentová kancelář, Ing. Dobroslav Musil, Celj 38, Brno, 60200

- (51) **C09D 5/33** (2006.01)  
(11) 27785  
(21) **2013-28781**  
(22) 19.11.2013  
(47) 06.02.2015  
(73) AVISGREAT Z&Z s.r.o., Hradec Králové, CZ  
(72) Smrčková Petra, Valašské Meziříčí, CZ  
(54) **Termoreflexní lehká hmota pro povrchovou úpravu s protikondenzačním účinkem a tepelnou izolací**  
(74) Halaxová & Halaxová TETRAPAT, RNDr. Zdeňka Halaxová, Jinonická 80, Praha 5, 15800

- (51) **C10L 1/04** (2006.01)  
**C10L 1/10** (2006.01)  
(11) 27802  
(21) **2014-30426**  
(22) 11.12.2014  
(47) 06.02.2015  
(73) Výzkumný ústav anorganické chemie, a. s., Ústí nad Labem, CZ  
(72) Vráblík Aleš, Teplice- Retenice, CZ

- Hidalgo Herrador José Miguel, Třebívlice, CZ  
Černý Radek, Most, CZ  
(54) **Kompatibilní směs topného oleje**  
(74) Mgr. Ing. Stanislav Babický, Budovatelů 2407, Most, 43401

- (51) **C23F 11/04** (2006.01)  
**C23G 5/032** (2006.01)  
**C07F 9/38** (2006.01)  
(11) 27800  
(21) **2014-30378**  
(22) 04.12.2014  
(47) 06.02.2015  
(73) Vysoká škola chemicko- technologická v Praze, Praha 6, CZ  
(72) Macák Jan doc. Ing., Loděnice, CZ  
Vondráčková Terezie Ing., České Budějovice, CZ  
Vochozka Marek doc. Ing., České Budějovice, CZ  
(54) **Prostředek proti tvorbě vodního kamene a jeho odstranění na teplosměnných plochách**

- (51) **E04B 1/10** (2006.01)  
**E04B 1/70** (2006.01)  
**E04F 13/08** (2006.01)  
(11) 27796  
(21) **2014-30198**  
(22) 31.10.2014  
(47) 06.02.2015  
(73) Vysoká škola báňská- Technická univerzita Ostrava, Ostrava- Poruba, CZ  
(72) Teslík Jiří Ing., Ostrava- Poruba, CZ  
Labudek Jiří Ing., Ostrava- Poruba, CZ  
Waldstein Petr Ing., Ostrava- Poruba, CZ  
(54) **Konstrukční perforovaný opláštující prvek s nízkým difuzním odporem**  
(74) INPARTNERS GROUP, Ing. Dušan Kendereški, Lidická 51, Brno, 60200

- (51) **E04D 3/36** (2006.01)  
**E04D 1/34** (2006.01)  
(11) 27787  
(21) **2014-29585**  
(22) 26.05.2014  
(47) 06.02.2015  
(73) Vysoká škola báňská- Technická univerzita Ostrava, Ostrava- Poruba, CZ  
(72) Šamánek Josef doc. Ing. arch., Ostrava, CZ  
Knobová Markéta Bc., Uničov 3, CZ  
Halířová Marcela Ing., Ostrava- Poruba, CZ  
Peřina Zdeněk Ing., Moravská Ostrava, CZ  
(54) **Hřebenový opěrný a úložný dílec pro strmé střechy**

- (51) **E04F 15/02** (2006.01)  
**E04F 15/10** (2006.01)  
**A61H 39/00** (2006.01)  
(11) 27792  
(21) **2014-29812**  
(22) 27.08.2013  
(47) 06.02.2015  
(32) 27.08.2013  
(31) PV 2013-655  
(33) CZ  
(73) Tóth Viktor Ing., České Budějovice, CZ  
Tóthová Janka PaedDr., České Budějovice, CZ  
(72) Tóth Viktor Ing., České Budějovice, CZ  
(54) **Tvarovaná podlahová krytina**  
(74) PatentCentrum Sedlák a Partners s.r.o., Husova 5, České Budějovice, 37001

- (51) **F04D 9/00** (2006.01)  
**F04D 29/00** (2006.01)  
(11) 27794  
(21) **2014-30076**  
(22) 10.10.2014  
(47) 06.02.2015  
(73) EKOTEZ, spol. s r.o., Praha 3, CZ  
(72) Janda František, Praha 3- Vinohrady, CZ  
Bartoš František Ing., Praha 9- Kbely, CZ  
(54) **Zařízení na odsávání hořlavých chladiv**  
(74) Mgr. Ing. Marek Němec, Nádražní 106, Sedlčany, 26401

(51) <b>F24B 1/02</b> (2006.01)	(72) Yankevich Sergey, Taganrog, RU
<b>F24B 3/00</b> (2006.01)	Azhogin Vadim, Rostov na Donu, RU
(11) 27791	Kudriashov Grigorii, Taganrog, RU
(21) <b>2014-29795</b>	(54) <b>Stroj na sušení, pražení a čištění sypkých potravin</b>
(22) 18.07.2014	(74) Langrova, s.r.o., Skrétova 48, Plzeň, 30100
(47) 06.02.2015	
(73) LS KAMNA s.r.o., Strakonice, CZ	(51) <b>G09F 11/02</b> (2006.01)
(72) Smrčka Luboš, Strakonice, CZ	<b>G08G 1/09</b> (2006.01)
(54) <b>Kamna se vzduchovým výměníkem, přednostně pro spalování dřeva</b>	(11) 27789
(74) Bohemia patent, Ing. Jana Vandělíková, Vodičkova 791/41, Praha 1, 11000	(21) <b>2014-29674</b>
	(22) 13.06.2014
	(47) 06.02.2015
	(73) Značky Praha s.r.o., Statenice- Černý Vůl, CZ
	(72) Komárek Vladimír, Praha 9, CZ
	Hajoš Michal Ing., Statenice, CZ
	(54) <b>Proměnné zobrazovací zařízení pro zobrazení dopravních značek nebo reklam</b>
	(74) Ing. Marie Smrčková, Velflíkova 10, Praha 6, 16000
(51) <b>F26B 17/00</b> (2006.01)	
<b>F26B 23/08</b> (2006.01)	
(11) 27786	
(21) <b>2014-29297</b>	
(22) 03.03.2014	
(47) 06.02.2015	
(73) GYSAV s.r.o., Mariánské Lázně, CZ	

### Seznam majitelů zapsaných užitéch vzorů

(73)	(11)	(51)	(73)	(11)	(51)
AGRA GROUP a.s., Střelské Hoštice, CZ	27804	<b>A 01 N 39/02</b>	Ústav experimentální botaniky AV ČR, v. v. i., Praha 6- Lysolaje, CZ	27805	<b>A 01 N 39/02</b>
AGRA GROUP a.s., Střelské Hoštice, CZ	27805	<b>A 01 N 39/02</b>	Vysoká škola báňská- Technická univerzita Ostrava, Ostrava- Poruba, CZ	27796	<b>E 04 B 1/10</b>
AVISGREAT Z&Z s.r.o., Hradec Králové, CZ	27785	<b>C 09 D 5/33</b>	Vysoká škola báňská- Technická univerzita Ostrava, Ostrava- Poruba, CZ	27787	<b>E 04 D 3/36</b>
BAGOBAGO, spol. s r.o., Sudoměřice, CZ	27797	<b>A 45 F 4/02</b>	Vysoká škola chemicko-technologická v Praze, Praha 6, CZ	27800	<b>C 23 F 11/04</b>
EKOTEZ, spol. s r.o., Praha 3, CZ	27794	<b>F 04 D 9/00</b>	Výzkumný ústav anorganické chemie, a. s., Ústí nad Labem, CZ	27802	<b>C 10 L 1/04</b>
GYSAV s.r.o., Mariánské Lázně, CZ	27786	<b>F 26 B 17/00</b>	Výzkumný ústav zemědělské techniky, v.v.i., Praha 6- Ruzyně, CZ	27803	<b>B 07 B 1/40</b>
LS KAMNA s.r.o., Strakonice, CZ	27791	<b>F 24 B 1/02</b>	Značky Praha s.r.o., Statenice- Černý Vůl, CZ	27789	<b>G 09 F 11/02</b>
Mendlova Univerzita, Brno, CZ	27801	<b>A 01 G 23/04</b>	Chládek Otokar Ing., Třebíč, CZ	27798	<b>B 62 M 9/08</b>
Rašelina a. s., Soběslav, CZ	27801	<b>A 01 G 23/04</b>	Havlasová Petra Ing., Praha, CZ	27795	<b>B 65 D 71/00</b>
SHENDI s.r.o., Praha 9, CZ	27793	<b>B 60 J 3/00</b>	Šperling Josef, Praha 8, CZ	27790	<b>A 61 H 35/00</b>
STV Group a.s., Praha 1, CZ	27788	<b>C 06 B 45/00</b>	Tóth Viktor Ing., České Budějovice, CZ	27792	<b>E 04 F 15/02</b>
Technická univerzita v Liberci- Katedra strojírenské technologie, oddělení tváření kovů a zpracování plastů, Liberec 1, CZ	27784	<b>A 62 B 7/10</b>	Tóthová Janka PaedDr., České Budějovice, CZ	27792	<b>E 04 F 15/02</b>
Univerzita Palackého, Olomouc, CZ	27799	<b>A 61 G 10/02</b>			
Ústav experimentální botaniky AV ČR, v. v. i., Praha 6- Lysolaje, CZ	27804	<b>A 01 N 39/02</b>			

**FG4Q**

**Zapsané průmyslové vzory - přehled podle čísel zápisu**

V období uzávěrky tohoto čísla Věstníku zapsal Úřad průmyslového vlastnictví tyto průmyslové vzory:

36324	06-01	36327		36330	02-01
36325	30-02	36328	32-00	36331	12-05
36326		36329	02-07	36332	06-01

**FG4Q**

**Zapsané průmyslové vzory - přehled podle tříd**

- (51) **02-01**  
(11) 36330  
(21) 2014-39912  
(22) 09.05.2014  
(15) 04.02.2015  
(54) **Břišní pás pro stomiky**  
(28) 2  
(73) Čederlová Jana, Martiněves, CZ  
(72) Čederlová Jana, Martiněves, CZ  
(74) HALAXOVÁ & HALAXOVÁ, TETRAPAT, RNDr. Zdeňka Halaxová,  
Jinonická 80, Praha 5, 15800



2.3



1.1



2.4



1.2



2.5



1.3



2.6



2.1



2.7



2.2

- (51) **02-07**  
(11) 36329  
(21) 2014-39868  
(22) 26.03.2014  
(15) 04.02.2015  
(54) **Opasek**  
(28) 1  
(73) Růžička Dominik, Bystřice pod Hostýnem, CZ  
(72) Růžička Dominik, Bystřice pod Hostýnem, CZ



1.1



1.2



1.3

- 
- (51) **06-01**  
(11) 36324  
(21) 2013-39729  
(22) 10.01.2014  
(15) 04.02.2015  
(54) **Sedací nábytek**  
(28) 5  
(73) Lejsková Rašková Adéla BcA., Brno - Štýřice, CZ  
(72) Lejsková Rašková Adéla BcA., Brno - Štýřice, CZ



1.1



2.1



3.1



4.1



5.1

- 
- (51) **06-01**  
(11) 36332  
(21) 2014-39975  
(22) 14.07.2014  
(15) 05.02.2015  
(54) **Rozkládací židle**  
(28) 1  
(73) Příkryl David Ing., Praha 6, CZ  
(72) Příkryl David Ing., Praha 6, CZ



1.1



1.2



1.3



1.4



1.2



1.3



1.4



1.5

(51) **12-05**  
(11) 36331  
(21) 2014-39977  
(22) 18.08.2014  
(15) 04.02.2015  
(54) **Pojezd jeřábu**  
(28) 1  
(73) Adamec David Ing., Kosoř, CZ  
(72) Adamec David Ing., Kosoř, CZ

(51) **30-02**  
(11) 36325  
(21) 2014-39848  
(22) 11.03.2014  
(15) 04.02.2015  
(54) **Psí bouda**  
(28) 2  
(73) Fencel Zdeněk, Tábor, CZ  
(72) Fencel Zdeněk, Tábor, CZ



1.1



1.1



1.2



2.3



1.3

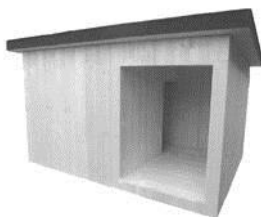

2.1

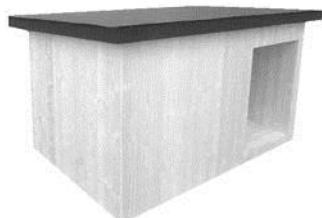

2.2

- 
- (51) **32-00**  
(11) 36328  
(21) 2014-39867  
(22) 25.03.2014  
(15) 04.02.2015  
(54) **grafický symbol**  
(28) 1  
(73) Hřebíčková Radmila Ing., Brno, CZ  
(72) Hřebíčková Radmila Ing., Brno, CZ

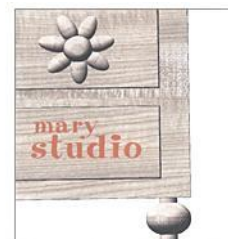

1.1

---



### Seznam vlastníků zapsaných průmyslových vzorů

(73)	(11)	(51)	(73)	(11)	(51)
Adamec David Ing., Kosoř, CZ	36331	12-05	Lejsková Rašková Adéla BcA., Brno - Štýřice, CZ	36324	06-01
Čederlová Jana, Martiněves, CZ	36330	02-01	Přikryl David Ing., Praha 6, CZ	36332	06-01
Fencel Zdeněk, Tábor, CZ	36325	30-02	Růžička Dominik, Bystřice pod Hostýnem, CZ	36329	02-07
GAMA GROUP a.s., České Budějovice, CZ	36326				
Hřebíčková Radmila Ing., Brno, CZ	36328	32-00			
Vysoká škola báňská-Technická univerzita Ostrava, Ostrava-Poruba, CZ	36327				

**Dodatková ochranná osvědčení pro léčiva a pro přípravky na ochranu rostlin**

**Zánik dodatkového osvědčení na patent**

(11) 286036/47

## Úřední rozhodnutí a oznámení

### MK4A, MK4F

### Zánik patentů a autorských osvědčení uplynutím doby platnosti

(11)	(21)	Int.Cl/(51)	(11)	(21)	Int.Cl/(51)
286036	1990-557	8/C07D 237/04	294161	1996-2786	7/C04B 35/035
290844	1996-2346	7/A61K 31/35			

### MM4A, MM4F

### Zániky patentů a autorských osvědčení pro nezaplacení udržovacích poplatků

(11)	(21)	Int.Cl/(51)	(11)	(21)	Int.Cl/(51)
286541	1998-2282	8/C01B 13/11	298351	1998-2302	8/C03B 9/36
289687	1998-355	7/A61K 7/50	298653	2002-4016	8/B02C 13/18
290011	2000-320	7/C07D 487/04	298728	2002-453	8/B60R 13/08
290420	2000-2815	8/B02C 19/18	300057	2002-2648	8/B22D 11/106
292274	1997-2370	8/C07K 14/62	300178	1999-2708	8/C03B 7/084
292497	1996-2307	8/B65D 75/58	300713	2002-2649	8/B22D 11/112
293052	2000-2816	8/A61K 38/55	301084	2006-491	8/B01J 20/14
293937	1998-2662	7/F16L 9/12	302729	2002-494	8/C03C 17/34
294100	1998-2393	8/C03B 7/084	303066	2009-498	8/G01N 25/56
294503	2003-2056	8/C01B 13/11	303454	2011-445	8/F41A 21/48
294549	1999-269	7/F16L 3/26	303583	2008-470	8/B60K 15/05
297423	1999-2641	8/E05D 5/02	303601	2003-190	8/E06C 1/10
297813	2003-578	8/C08F 220/54	303933	2004-78	8/A61C 19/06
298132	2001-411	8/G06K 19/06			

### MK1K

### Zániky užitečných vzorů uplynutím doby platnosti

(11)	(21)	(51)	(11)	(21)	(51)	(11)	(21)	(51)
15230	2005-16262	B64D 31/04	(2006.01)	21252	2010-23018	A63B 63/00	(2006.01)	
15394	2005-16267	A22C 17/10	(2006.01)	21273	2010-23031	A47K 13/00	(2006.01)	
15436	2005-16274	C04B 7/345	(2006.01)	21274	2010-23043	C12Q 1/68	(2006.01)	
17778	2007-19035	F16B 25/00	(2006.01)	21275	2010-23044	C12Q 1/68	(2006.01)	
17797	2007-19052	A47F 3/02	(2006.01)	21311	2010-23034	B05B 1/00	(2006.01)	
17798	2007-19053	A47F 3/06	(2006.01)	21356	2010-23022	A47K 11/06	(2006.01)	
17860	2007-19029	E04B 1/38	(2006.01)	21374	2010-23017	E04B 1/684	(2006.01)	
17861	2007-19030	E04B 1/00	(2006.01)	21375	2010-23039	A63F 7/04	(2006.01)	
17862	2007-19031	E04B 1/00	(2006.01)	21409	2010-23037	G01F 23/22	(2006.01)	
17864	2007-19038	C10L 5/44	(2006.01)	21581	2010-23032	D21H 27/00	(2006.01)	
18017	2007-19045	B65G 39/00	(2006.01)	21631	2010-23024	A23G 9/22	(2006.01)	
18018	2007-19046	G01G 23/38	(2006.01)	21632	2010-23049	G01C 15/02	(2006.01)	
18183	2007-19050	B44F 11/04	(2006.01)	21783	2010-23029	G01L 5/00	(2006.01)	
21226	2010-23023	A61M 16/06	(2006.01)	22074	2010-23021	G07F 15/00	(2006.01)	
21227	2010-23027	G09B 5/04	(2006.01)					

## MK4Q

## Zániky práva ze zapsaných průmyslových vzorů uplynutím doby ochrany

(11)	(21)	Int.Cl/(51)	(11)	(21)	Int.Cl/(51)
25690	1994-27612	6/28-02	25693	1994-27615	6/28-02
25691	1994-27613	6/09-01	26040	1994-27617	6/24-04
25692	1994-27614	6/09-01	34693	2009-37833	9/06-01

## Zápisy licenčních smluv do patentového rejstříku pro nabyvatele

(11) 304845		Datum uzavření smlouvy: 20.08.2013
(73) Vysoké učení technické v Brně, Brno, CZ		Datum zápisu smlouvy: 05.02.2015
Nabyvatel: HIT, s.r.o., Nedachlebice 233, Nedachlebice, 68715, CZ		
Druh licence: nevýlučná		

## Zápisy licenčních smluv do rejstříku průmyslových vzorů pro nabyvatele

(11) 36295		Druh licence: nevýlučná
(73) BETONOVÉ STAVBY - GROUP, s.r.o., Předslav, CZ		Datum uzavření smlouvy: 16.01.2015
Nabyvatel: STAVBY - KOMÍNY, s.r.o., Plánice 356, Plánice, 34034, CZ		
Datum zápisu smlouvy: 06.02.2015		

## ND1K

## První prodloužení doby platnosti užitých vzorů

(51) <b>B60R 9/058</b>	(2006.01)	(51) <b>C12Q 1/04</b>	(2006.01)
(11) 22189		(51) <b>C12N 1/20</b>	(2006.01)
(21) 2011-24067		(51) <b>C12R 1/385</b>	(2006.01)
(22) 15.03.2011		(11) 23103	
(73) ACL Automotive s.r.o., Liberec, CZ		(21) 2011-24958	
(54) Střešní nosič pro vozidla		(22) 10.10.2011	
(51) <b>F24H 1/20</b>	(2006.01)	(73) Masarykova univerzita, Brno, CZ	
(51) <b>H02S 10/10</b>	(2014.01)	(54) Kultivační půda pro identifikaci a selektivní kultivaci <i>Pseudomonas aeruginosa</i>	
(51) <b>H05B 1/02</b>	(2006.01)	(51) <b>A61C 13/30</b>	(2006.01)
(11) 22504		(51) <b>A61C 13/265</b>	(2006.01)
(21) 2011-23985		(11) 23229	
(22) 25.02.2011		(21) 2011-25144	
(73) Lako Daniel Ing., Púchov, SK		(22) 15.11.2011	
(54) Zařízení pro kombinovaný ohřev vody pomocí střídavého a stejnosměrného proudu		(73) Masarykova univerzita, Brno, CZ	
(51) <b>A21C 5/00</b>	(2006.01)	(54) Materiál pro vyplnění prostoru mezi čepem kořenové nástavby a zubem	
(51) <b>A47J 43/00</b>	(2006.01)	(51) <b>C12Q 1/04</b>	(2006.01)
(51) <b>B26F 1/14</b>	(2006.01)	(51) <b>G01N 33/50</b>	(2006.01)
(51) <b>B26D 7/18</b>	(2006.01)	(11) 23237	
(11) 22748		(21) 2011-25231	
(21) 2011-23917		(22) 29.11.2011	
(22) 10.02.2011		(73) Masarykova univerzita, Brno, CZ	
(73) TESCOVA s.r.o., Zlín, CZ		(54) Sada pro barvení pro detekci biofilmopozitivních mikroorganismů	
(54) Vykrajovací forma na pečivo a cukroví		(51) <b>A61C 8/00</b>	(2006.01)
(51) <b>H02K 15/16</b>	(2006.01)	(11) 23298	
(51) <b>H02K 1/28</b>	(2006.01)	(21) 2011-24957	
(51) <b>H02K 5/24</b>	(2006.01)	(22) 10.10.2011	
(51) <b>H02K 1/22</b>	(2006.01)	(73) Masarykova univerzita, Brno, CZ	
(11) 23075		(54) Výztuha incizální dlahy	
(21) 2011-23900		(51) <b>C12N 15/09</b>	(2006.01)
(22) 07.02.2011		(51) <b>C12N 15/11</b>	(2006.01)
(73) Ústav Termomechaniky AV ČR, v.v.i., Akademie věd České republiky, Praha, CZ		(51) <b>C12Q 1/68</b>	(2006.01)
(54) Systém pro buzení a potlačení vibrací rotujících částí strojů synchronními elektromagnety		(11) 23339	
		(21) 2011-25220	
		(22) 25.11.2011	
		(73) KRD-obchodní společnost s.r.o., Praha, CZ	
		(54) Sekvence pro stanovení transkripční aktivity a úrovně exprese cílového genu pro léčbu 5-azacitidinem	

- |  |   |
|--|---|
| (51) <b>A61F 2/30</b> (2006.01)  | (51) <b>G01N 1/22</b> (2006.01)                                     |
| <b>A61F 2/28</b> (2006.01)   | <b>B01D 46/00</b> (2006.01)   |
| (11) 23343   | (11) 23452  |
| (21) 2011-25248  | (21) 2011-25302   |
| (22) 02.12.2011  | (22) 12.12.2011   |
| (73) Masarykova univerzita, Brno, CZ                                     | (73) Masarykova univerzita, Brno, CZ                                |
| Martikář Antonín Ing., Dolná Mariková, SK                                | BAGHIRRA s.r.o., Praha - Karlín, CZ                                 |
| (54) Totální náhrada čelistního kloubu, větve a části těla dolní čelisti | (54) Vzorkovač volného ovzduší                                      |
| (51) <b>G01N 1/02</b> (2006.01)  | (51) <b>G08B 1/08</b> (2006.01)                                     |
| <b>G01N 1/22</b> (2006.01)   | <b>G08B 21/02</b> (2006.01)   |
| <b>B01D 46/00</b> (2006.01)  | <b>G08B 21/04</b> (2006.01)   |
| (11) 23347   | <b>G08B 21/22</b> (2006.01)   |
| (21) 2011-25301  | (11) 25170  |
| (22) 12.12.2011  | (21) 2011-25340   |
| (73) Masarykova univerzita, Brno, CZ                                     | (22) 19.12.2011   |
| BAGHIRRA s.r.o., Praha, CZ   | (73) Filippov Alexandr, Praha 9, CZ                                 |
| (54) Vzorkovač atmosférické depozice                                     | (54) Multifunkční bezdrátové zařízení pro dozorování a ochranu osob |

## ND1K

## Druhé prodloužení doby platnosti užitečných vzorů

- |  |  |
|--|--|
| (51) <b>C02F 1/42</b> (2006.01)  | (51) <b>A61M 16/00</b> (2006.01)   |
| (11) 18423   | (11) 18591   |
| (21) 2008-19661  | (21) 2008-19827  |
| (22) 12.02.2008  | (22) 03.04.2008  |
| (73) MKW Prešov, spol. s r. o., Lubotice, SK   | (73) KALAS Medical, s. r. o., Považská Bystrica, SK  |
| (54) Iontová polarizační jednotka  | (54) Multidýzový dvojsměrný generátor tlaku na ventilaci plic  |
| (51) <b>E04B 2/00</b> (2006.01)  | (51) <b>B60R 9/058</b> (2006.01)   |
| <b>E04B 1/86</b> (2006.01)   | <b>B63J 5/00</b> (2006.01)   |
| <b>E04B 1/90</b> (2006.01)   | (11) 18627   |
| <b>E04B 1/99</b> (2006.01)   | (21) 2008-19902  |
| (11) 18444   | (22) 28.04.2008  |
| (21) 2008-19630  | (73) ACL Technology s.r.o., Liberec XXIII, CZ  |
| (22) 30.01.2008  | (54) Příčný střešní nosič pro připevnění ke karoserii nebo k podélným střešním nosičům dopravních prostředků |
| (73) ALLEGRO s.r.o., Černošice, CZ   | (51) <b>H01R 39/36</b> (2006.01)   |
| (54) Prvek pro snížení hluku, zejména u montovaných stěn a podhledů                  | <b>H01R 39/00</b> (2006.01)  |
| (51) <b>B01D 39/20</b> (2006.01)   | (11) 18663   |
| <b>D21H 13/38</b> (2006.01)  | (21) 2007-19384  |
| (11) 18509   | (22) 14.11.2007  |
| (21) 2008-19625  | (73) Hoffmann & Co Elektrokohle AG, 4822 Bad Gaisern, AT   |
| (22) 29.01.2008  | (54) Uhlíkový kartáček s napojovacím kabelem   |
| (73) Líbal Jaroslav Ing. CSc., Štětí, CZ   | (51) <b>F41H 5/08</b> (2006.01)  |
| Pfefferle Jan Ing. CSc., Roudnice nad Labem, CZ                                      | <b>F41H 5/06</b> (2006.01)   |
| (54) Tepelně izolační a filtrační papír z anorganických vláken                       | <b>F41H 5/00</b> (2006.01)   |
| (51) <b>C09D 191/00</b> (2006.01)  | <b>F41H 1/02</b> (2006.01)   |
| (11) 18521   | <b>F41H 1/00</b> (2006.01)   |
| (21) 2008-19667  | (11) 19157   |
| (22) 14.02.2008  | (21) 2008-19816  |
| (73) Říha Radek, Břežnice, CZ  | (22) 28.03.2008  |
| (54) Lak na dřevo, dřevotřísku a korek, na přírodní olejové bázi                     | (73) FENIX Protector s.r.o., Mokrovraty, CZ  |
| (51) <b>E06B 9/32</b> (2006.01)  | (54) Taktická vesta s úpravou pro rychlé sejmutí   |
| (11) 18540   | (51) <b>E04B 2/02</b> (2006.01)  |
| (21) 2008-19812  | <b>E04B 2/58</b> (2006.01)   |
| (22) 28.03.2008  | <b>E04C 2/284</b> (2006.01)  |
| (73) ISOTRA a.s., Opava, CZ  | <b>E04C 2/26</b> (2006.01)   |
| (54) Zařízení pro ovládání a řízení činnosti pohonného ústrojí zatemňovacích systémů | <b>E04C 2/04</b> (2006.01)   |
|  | (11) 19318   |
|  | (21) 2008-20496  |
|  | (22) 31.10.2008  |
|  | (73) Matějka Jindřich, Znojmo, CZ  |
|  | (54) Zdokonalená stavebnice, zejména bytového jádra  |

## ND4Q

### První obnovy doby ochrany průmyslových vzorů

(51) 15-99  
(11) 34840  
(21) 2010-38109  
(22) 03.03.2010  
(54) Štěpkovač

(51) 09-03  
(11) 34947  
(21) 2010-38218  
(22) 03.05.2010  
(54) Obal

## ND4Q

### Třetí obnovy doby ochrany průmyslových vzorů

(51) 25-02  
(11) 30742  
(21) 2000-32386  
(22) 29.03.2000  
(54) Plotový sloupek s krytkou

(51) 25-02  
(11) 30808  
(21) 2000-32387  
(22) 29.03.2000  
(54) Vrata

## ND4Q

### Čtvrté obnovy doby ochrany průmyslových vzorů

(51) 09-03  
(11) 26261  
(21) 1995-28189  
(22) 01.03.1995  
(54) Vložka rozdělovače tablet

(51) 20-03  
(11) 26472  
(21) 1995-28708  
(22) 10.10.1995  
(54) Štítek - pojištění

(51) 09-03  
(11) 26465  
(21) 1995-28503  
(22) 27.06.1995  
(54) Obal na potraviny

## PD1K

### Převod práv a ostatní změny majitelů užitných vzorů

(11) 23829  
(21) 2012-25875  
(73) BLUE RAY a.s., Praha 10 - Vršovice, CZ

(11) 24101  
(21) 2012-25876  
(73) BLUE RAY a.s., Praha 10 - Vršovice, CZ

## PD4Q

### Převod práv a ostatní změny vlastníků průmyslových vzorů

(11) 34870  
(21) 2009-37936  
(73) BLUE RAY a.s., Praha 10 - Vršovice, CZ

## QA9A

### Nabídka licence

(73) České vysoké učení technické v Praze Kloknerův ústav, Praha 6, CZ  
(11) 304726  
(54) Okapní svod dešťové vody

(73) Vysoká škola báňská-Technická univerzita Ostrava, Ostrava-Poruba, CZ  
(11) 305001  
(54) Způsob separace zinku z pozinkovaného železného šrotu

### Zamítnuté a částečně zamítnuté přihlášky ochranných známek před zveřejněním

Kapitola obsahuje údaje o rozhodnutích o přihláškách ochranných známek, u kterých byly na základě provedeného věcného průzkumu shledány Úřadem důvody pro zamítnutí přihlášky ochranné známky podle ustanovení § 4 nebo 6 zákona č. 441/2003 Sb. Na základě toho Úřad vydal rozhodnutí o zamítnutí přihlášky podle ustanovení § 22 zákona č. 441/2003 Sb., a to pro celý seznam výrobků a služeb nebo pro jeho část. Údaje o výsledku rozhodnutí (zamítnutí přihlášky, částečné zamítnutí přihlášky) jsou uvedeny za datem právní moci rozhodnutí pod INID kódem (583) s názvem "Datum právní moci rozhodnutí/výsledek rozhodnutí".

(210) **O-503668**  
(540)



Dejte přednost kvalitě!

(583) 16.01.2015/NABYTÍ P.M. - ZAMÍTNUTÍ PŘIHLÁŠKY

---

(210) **O-504742**  
(540)

**PRAŽSKÝ KRYSAŘÍK**

(583) 30.12.2014/NABYTÍ P.M. - ZAMÍTNUTÍ PŘIHLÁŠKY

---

(210) **O-511357**  
(540)

**Místo, kde má krása svůj domov**

(583) 03.02.2015/NABYTÍ P.M. - ZAMÍTNUTÍ PŘIHLÁŠKY

---

(210) **O-511669**  
(540)

**PRAŽANŮM**

(583) 31.01.2015/NABYTÍ P.M. - ZAMÍTNUTÍ PŘIHLÁŠKY

---





## Zveřejněné přihlášky ochranných známek

(210) **O-505236**  
(220) 13.06.2013  
(320) 13.06.2013  
(511) 4, 35, 39  
(540)

(320) 08.11.2013  
(511) 3, 5, 9, 10, 35, 44  
(540)

[www.TopimChytře.info](http://www.TopimChytře.info)



(510) (4) uhlí, hnědé uhlí, brikety uhelné; (35) maloobchod a velkoobchod v oblasti výrobků uvedených ve třídě 4; (39) spedice, silniční motorová doprava nákladní.  
(730) **MEIXNER & HANUŠ a. s. Czech republic**, Francouzská 172, Praha 2, 12000, CZ  
(740) Mgr. Ladislav Sudík, Polní 293, Letohrad, 56151

(210) **O-509014**  
(220) 08.11.2013  
(320) 08.11.2013  
(511) 3, 5, 10, 35, 44  
(540)



(510) (3) vonné oleje, kosmetika, vlasové vody, zubní pasty; (5) farmaceutické výrobky a jiné výrobky pro léčebné účely, hygienické výrobky pro léčebné účely, dietní potraviny a dietetické přípravky pro léčebné nebo veterinární účely, potraviny pro batolata, potravní doplňky pro lidskou potřebu, náhražky potravin, náplasti, obvazový materiál, dezinfekční přípravky; (10) ortopedické potřeby; (35) propagační činnost, reklama, včetně reklamy ve sdělovacích prostředcích (inzeráty i prohlášení), distribuce reklamních a dárkových předmětů, zaslání a rozšiřování reklamních materiálů zákazníkům (letáky, prospekty, tisky, vzorky), pomoc při řízení obchodní činnosti, obchodní administrativa, kancelářské práce, administrativní zpracování objednávek, správa elektronických a počítačových databází, služby, které zahrnují záznam, přepis, vypracování, kompilaci (shromažďování dokumentů), přenášení nebo systematizaci písemných sdělení a záznamů, zprostředkování v obchodních vztazích, merchandising, franchising, velkoobchodní a maloobchodní činnost s výrobky uvedenými ve třídách 3 a 5 v oblasti lékárnictví, zprostředkování obchodu v oblasti lékárnictví, služby internetového obchodu v rámci této třídy v oblasti lékárnictví, podnikatelské a obchodní informace v oblasti lékárnictví, provozování systému na objednávání, distribuci a doručování léčivých přípravků, volně prodejných léků a souvisejícího zdravotnického sortimentu, prodej léků; (44) lékárenské služby, péče o hygienu a krásu osob, lékárenské poradenství.  
(730) **Česká pošta, s.p.**, Politických vězňů 909/4, Praha, 22599, CZ

(210) **O-509018**  
(220) 08.11.2013

(510) (3) vonné oleje, kosmetika, vlasové vody, zubní pasty; (5) farmaceutické výrobky a jiné výrobky pro léčebné účely, hygienické výrobky pro léčebné účely, dietní potraviny a dietetické přípravky pro léčebné nebo veterinární účely, potraviny pro batolata, potravní doplňky pro lidskou potřebu, náhražky potravin, náplasti, obvazový materiál, dezinfekční přípravky; (9) software, internetová a elektronická aplikace podporující marketing obchodních sítí, zejména lékáren; (10) ortopedické potřeby; (35) propagační činnost, reklama, včetně reklamy ve sdělovacích prostředcích (inzeráty i prohlášení), distribuce reklamních a dárkových předmětů, zaslání a rozšiřování reklamních materiálů zákazníkům (letáky, prospekty, tisky, vzorky), pomoc při řízení obchodní činnosti, obchodní administrativa, kancelářské práce, administrativní zpracování objednávek, správa elektronických a počítačových databází, služby, které zahrnují záznam, přepis, vypracování, kompilaci (shromažďování dokumentů), přenášení nebo systematizaci písemných sdělení a záznamů, zprostředkování v obchodních vztazích, merchandising, franchising, velkoobchodní a maloobchodní činnost s výrobky uvedenými ve třídách 3 a 5 v oblasti lékárnictví, zprostředkování obchodu v oblasti lékárnictví, služby zásilkového prodeje v rámci této třídy v oblasti lékárnictví, služby internetového obchodu v rámci této třídy v oblasti lékárnictví, podnikatelské a obchodní informace v oblasti lékárnictví, provozování systému na objednávání, distribuci a doručování léčivých přípravků, volně prodejných léků a souvisejícího zdravotnického sortimentu, prodej léků; (44) lékárenské služby, péče o hygienu a krásu osob, lékárenské poradenství.  
(590) Barevná  
(730) **Česká pošta, s.p.**, Politických vězňů 909/4, Praha, 22599, CZ

(210) **O-510092**  
(220) 18.12.2013  
(320) 18.12.2013  
(511) 42  
(540)

### BENEFITY

(510) (42) vědecké a technologické služby a související výzkum a projektování, analytické a výzkumné služby v průmyslu, navrhování a vývoj počítačového hardwaru a softwaru.  
(730) **BENEFITY a.s.**, Zelená 1990, Praha 6 - Dejvice, 16000, CZ  
(740) Urbášek & Partners, advokátní kancelář, s.r.o., Mgr. Vratislav Urbášek, advokát, Národní 973/41, Praha 1, 11000

(210) **O-510093**  
(220) 18.12.2013  
(320) 18.12.2013  
(511) 42

(540)



(510) (42) vědecké a technologické služby a související výzkum a projektování, analytické a výzkumné služby v průmyslu, navrhování a vývoj počítačového hardwaru a softwaru.

(730) **BENEFITY a.s.**, Zelená 1990, Praha 6 - Dejvice, 16000, CZ

(740) Urbášek & Partners, advokátní kancelář, s.r.o., Mgr. Vratislav Urbášek, advokát, Národní 973/41, Praha 1, 11000

(210) **O-510322**

(220) 02.01.2014

(320) 02.01.2014

(511) 2, 9, 35, 37, 40, 42

(540)

### AC Plus

(510) (2) tonerové náplně a kazety pro tiskárny a kopírovací stroje, též inkoustové kazety; (9) software, přístroje a nástroje k vědeckým a laboratorním účelům, přístroje a nástroje navigační, přístroje a nástroje geodetické a elektrické, přístroje a nástroje pro bezdrátovou telegrafii, přístroje fotografické, kinematografické, optické, včetně promítačů obrazů a zvětšovacích přístrojů, přístroje a nástroje k vážení a měření, přístroje a nástroje signální, přístroje a nástroje určené ke kontrolním účelům, přístroje a nástroje pro účely záchranné zapisovací pokladny, hasicí přístroje; (35) maloobchodní a velkoobchodní prodej a zprostředkování v oblasti nákupu a prodeje zboží včetně prodeje prostřednictvím Internetu výrobků uvedených ve třídách 2 a 9, marketing, propagační činnost, reklama a reklamní aktivity v rámci této třídy; (37) instalace, montáž, demontáž, opravy, revize a servis záruční i pozáruční výpočetní, kancelářské, reprografické a telekomunikační techniky, zejména tiskových, kopírovacích a kancelářských zařízení; (40) zpracování a úprava materiálu - polygrafické služby a polygrafická výroba, vše v rámci této třídy, odborné poradenství k polygrafickým službám, renovace a recyklace kazet, zejména pro tiskárny, kopírky, faxy, multifunkční zařízení (tiskárna, kopírka, skener) a psací stroje; (42) inženýrské služby v oblasti kancelářské techniky, výpočetní techniky, reprografických strojů a zařízení, v oblasti recyklace a renovace tiskových kazet.

(730) **ABEL-Computer s.r.o.**, Oblouková 1, Opava, 74601, CZ

(740) Patentová a známková kancelář, Ing. Jaromír Píkrýl, Včelín 1161, Hulín, 76824

(210) **O-510724**

(220) 20.01.2014

(320) 20.01.2014

(511) 9, 16, 25, 28, 35, 38, 41

(540)



(510) (9) počítačový software, zejména software pro tvorbu mobilních internetových aplikací a klientských rozhraní, mobilní aplikace s možností stažení pro kontinuální přenos audio a video obsahu, vyzváněcí tóny,

grafika a hudba s možností stažení prostřednictvím globální počítačové sítě a bezdrátových zařízení, dekorativní magnety na ledničky, pásky s videohrami a počítačovými hrami, disky s videohrami a počítačovými hrami, kazety s videohrami a počítačovými hrami, zásuvné kazety s videohrami a počítačovými hrami, cd-rom disky s videohrami a počítačovými hrami, výstupní videoherní přístroje pro použití s televizory, software pro videohry a počítačové hry, kinematografické a televizní filmy, zejména filmy pro kina mající charakter sportovní zábavy, nahrané gramofonové desky, nahrané kompaktní disky, nahrané videopásy, nahrané pásky do videokazet, nahrané dvd disky a nahrané audiokazety, vše obsahující sportovní zábavu, zásuvné kazety s programy pro interaktivní videohry a počítačové hry, podložky pro myš, fotoaparáty na jedno použití, sluneční brýle, pouzdra na sluneční brýle, brýlová skla na předpis a pouzdra na optiku, zejména pouzdra na brýle a sluneční brýle, osobní vysílačky, ochranné přilby, sportovní přilby, 3d brýle, acidometry, acidometry pro baterie, agregáty nabíjecí pro elektrické baterie, aktinometry, akumulátory elektrické, akustické trubice, zvukovody, akustické membrány, akustické konektory, vazební členy, propojovací jednotky, akustická (zvuková) poplašná zařízení, akumulátory elektrické pro vozidla, akumulátorové skříně, akumulátorové nádoby, ampérmetry, amplitóny, analyzátoři plynů (přístroje na rozbor plynů), anemometry, větroměry, anodové baterie, anody, antény, apertometry [optika], antikatomy, astrofotografické objektivy (čočky), přístroje a zařízení pro astronomii, audiovizuální přístroje a zařízení na výuku, automatická řízení pro vozidla, automatická zařízení signalizující nízký tlak v pneumatikách, automaty hudební, hrací skříně uváděné do chodu vhozením mince, automaty na lístky, autorádia, azbest štíty pro požárníky, azbestové oděvy na ochranu proti ohni, azbestové rukavice ochranné, nástroje na určování azimutu, bankomaty [atm], barometry, baterie, elektrické články, baterie anodové, baterie na zapalování, měřidla na benzín, betatrony (urychlovače částic), bezpečnostní pásy, s výjimkou pásů na sedadla aut a sportovní vybavení, bleskojistky, bleskosvody, fotografické blesky, bezpečnostní sítě (ochranné), blikáče, světelná signalizace, bóje, majáky světelné, bóje signalizační, bóje značkovací, bóje záchranné, brýle, brýlové obroučky, brýlové čočky, brýlové řetízky, buzoly, směrové kompas, buzučky, čtečky čárového kódu, přístroje na zaznamenávání času, automatické časové spínače, s výjimkou těchto pro hodinářství, centrální procesorové jednotky [procesory], chemické přístroje a zařízení, chrániče proti přepětí, chrániče zubů, chromatografické přístroje pro laboratorní účely, chronografy, přístroje zaznamenávající čas, chůvičky, čipové karty (karty s integrovaným obvodem), čipy [integrované obvody], čipy s dna, čističe nosičů zvukových záznamů, elektrické cívky, cívky [fotografie], cívky indukční, tlumivky [impedance], cívky elektromagnetické, článkové přepínač [elektrotechnika], články solární, fotografické clony, clony objektivu, clony proti radiaci pro průmyslové účely, clony (stínítka) proti oslnění, čluny a lodí požárníké, čočky kontaktní, čočky optické, čtecí zařízení (v televizi), čtecí zařízení [zpracování dat], stíhací zařízení na filmy, kreslené filmy, exponované filmy, filmové kamery, figuríny pro testování nárazů, faxy, faxovací přístroje, fakturovací (účtovací) stroje, expozimetry, exponované kinofilmové, ergometry, epidiaskopy, elektronky [rádio], elektronky, elektronické publikace s možností stažení, elektronické oznamovací tabule, elektronické předřadníky, elektronické etikety na zboží, elektronické diáře, elektrolyzéry, elektroluminiscenční diody [led], elektrifikované ohrady, elektrodynamická zařízení pro dálkové řízení signalizace, elektrodynamická zařízení na dálkové ovládání železničních uzlů, elektromagnetické cívky, elektronická pera [vizuální zobrazovací jednotky], elektricky vyhřívané ponožky, elektrické zařízení pro dálkové ovládání průmyslových procesů, materiály na elektrické vedení, elektrické vedení, elektrické spojky, svorky, konektory, elektrické poplašné zvonky, elektrické měniče, elektrické kolejnice na uchycení projektorů nebo reflektorů, elektrické kabely, elektrické dveřní zvonky, elektrické dráty, dynamometry, dýchací přístroje, respirátory, s výjimkou pro umělé dýchání, mřížky, články pro elektrické akumulátory, dýchací přístroje pro plavání pod vodou, DVD přehrávače, držáky fotografických kazet, dozimetry, dopravní značky světelné nebo mechanické, dopravní semafore (signalizační zařízení), dopravní kužely, docházkový systém (zařízení pro evidenci docházky), disky optické, disky nahrané se zvukovými nahrávkami, gramofonové desky, disky kompaktní [audio video], diktovací stroje, diktafony, difrakční zařízení [mikroskopie], diaprojektory, promítací žárovky, diapozitivy, diagnostické přístroje jiné než k lékařským účelům, detektory pravosti mincí, detektory kovů k průmyslovým nebo vojenským účelům, detektory kouře, detektory dýmu, detektory, destilační přístroje pro vědecké účely, destilační přístroje laboratorní, desky tištěných obvodů, desky do akumulátorů, denzitometry, demagnetizační zařízení na magnetické pásy, dekompresní komory, dálkopisy, elektrické zařízení pro dálkové zapalování, dálkové ovladače,

dálkoměry, telemetry, dalekohledy, cyklotrony, cvikry, pouzdra na skřipce, loňony, skřipce, cukroměry, sacharimetry, čtečky čárového kódu, fotografické filtry, filtry pro dýchací masky, filtry ultrafialových paprsků pro fotografické účely, fluorescenční štíty, fotoaparáty, fotokomory, fotolampy do temných komor, fotometry, fotovoltaiické články, fotočlánky, přístroje a nástroje pro fyziku, galenitové, krystaly (detektory), galvanické články, galvanometry, geodetické (zeměměřičské) nástroje, GPS navigační přístroje, gramofonová ramena přenosky, přístroje na čištění gramofonových desek, zařízení na výměnu gramofonové jehly, gramofony, handsfree sady pro telefony, hasící deky, hasící přístroje, hasičská čerpadla, hasičské vozy, heliografické přístroje, hlasovací zařízení (stroje), fotografické hledáčky, hodiny časoměrné pro použití v kuchyni (přesýpací), hodiny parkovací, hodiny píchací, hologramy, hovorové trubky, lodní zvukovody, hrací skříně uváděné do chodu vhozením mince, hudební automaty, hranoly [optika], hromosvody, hubice rozprašovací protipožární, hubice, trysky požárních hadic, hustoměry, hydroměry, hvězďácké dalekohledy, refraktory, magnetické identifikační karty, identifikační obaly na elektrické dráty, identifikační pouzdra na elektrické dráty, identifikační vlákna pro elektrické dráty, indikátory množství, indikátory ztrát elektrické energie, induktoři, tlumicí cívky, tlumivky [elektrina], inklinometry, sklonoměry, svahoměry, inkubátory pro kultivaci bakterií, integrované obvody, interkomy, zařízení pro vnitřní spojení, inventory [elektrotechnika], ionizační přístroje (ne na úpravu vzduchu nebo vody), jednotka disková pro počítače, jehly do fonografů, jehly gramofonové, jezdecké přilby, jiskrojemy, lapače jisker, jističe, pojistky, kabely elektrické, spojky pro elektrické kabely, kabely startovací pro motory, kabely z optických vláken, kalibrační kroužky, kalibr, rejsky, rýsovací nástroje [truhlářství], kalkulačky, kalkulačky kapesní, kamery filmové, kancelářské stroje na děrné štítky, kapiláry, kapilární trubičky, karty (kódované) magnetické, katodové protikoroziní přístroje, katody, kazety [fotografie], kazety na sklička pro mikroskopy, kazety na videohry, kelímky laboratorní, stříhací zařízení na kinofilmy, klávesnice počítačové, kmitoměry, měřiče frekvence, koaxiální kabely, kódované identifikační magnetické náramky, kódované odemykací karty, kolektory elektrické, kompaktní optické disky, cd rom, komory dekompresní, měřítka posuvná, měřidla, měřítka, měřičský stůl [pomůcka pro zeměměřiče], měřicí zařízení (elektrina), měřicí přístroje přesné, měřicí přístroje, počítadla, počítací strojky, měřiče vzdálenosti, tachometry pro vozidla, měřiče rychlosti, rychloměry, tachometry, měniče elektrické, měniče disků (pro počítače), membrány do vědeckých přístrojů, megafony, měděný drát, izolovaný, mechanismy pro zařízení fungující na žetony, mechanismus pro vkládání disků do počítače, mechanické značky, matematické přístroje, masky potápěčské, masky ochranné, manometry vakuové, majáky, bóje světelné, dekorativní magnety, magnety, magnetoskopy, videorekordéry, magnetofony, magnetické pásky, magnetické páskové jednotky pro počítače, páskové mechaniky, magnetické nosiče dat, magnetické karty (kódované), magnetické disky, magnetické dráty, magnetická média, magnetická kódovací zařízení, lodní přístroje a nástroje, lodní kompas, lihoměry, alkoholometry, letecké ochranné oděvy, leštičky na pozitivy pro fotografii, lasery, nikoliv pro lékařské účely, laptopy (počítače), lampy do fotokomoru, laterna magica, logaritmická pravítka, laktometry, laktodenzimetry, laboratorní podnosy, laboratorní pícky, laboratorní pece, laboratorní odstředivky, laboratorní nábytek speciální, laboratorní kelímky, speciální oděvy pro laboratoře, zařízení na průtok kyslíku, laboratorní přístroje na fermentaci a kvašení, přístroje na měření tloušťky kůže, kukátka, průzory dveřní, kuchyňské budíky na principu přesýpacích hodin, kryty pro elektrické zásuvky, kruhová logaritmická pravítka, krokoměry, křivule, retorty, kresličky, kreslené filmy, krejčovské metry, krabice, skřínky na reproduktory, krabice odbočné, odbočnice [elektrotechnika], detektory kovu k průmyslovým nebo vojenským účelům, kotvy magnetů [elektrotechnika], kosmografické nástroje, korekční čočky optické, kopírovací zařízení a stroje [fotografické, elektrostatické, termické], zrcadla pro kontrolu práce, kontakty elektrické, pouzdra na kontaktní čočky, kontaktní čočky, konektory, spojky, svorky elektrické, spojky elektrického vedení, elektrické konektory, akustické konektory, komparátory, kompas, elektrické přístroje na komutaci, komutátory, koncovky [elektrotechnika], elektrické kondenzátory, meteorologické balóny, meteorologické přístroje, metronomy, mikrometrická měřítka, mikrometrické šrouby pro optické přístroje, mikrometry, mikrofony, mikroprocesory, mikroskopy, mikrotomy, detektory pravosti mincí, mincíře, přezmeny, váhy, mechanismy pro mincová zařízení, mincové mechanismy pro televizory, misky odkapávací k použití ve fotolaboratoři, mlékoměry, laktometry, mlhové signály, s výjimkou výbušných, modemy, monitorovací přístroje elektrické, monitory, monitory (počítačové programy), mostové váhy, mřížky pro výrobu štoček, myš (počítačové příslušenství), nabíječky akumulátorů,

nabíječky pro elektrické baterie, nádoby na mytí fotografií, nádoby pro akumulátory, pásky na čištění nahrávacích hlav, námořní hloubkoměry, námořní signalizační zařízení, námořnické kompas, návěští světelná, signální lucerny, navigační přístroje, navigační přístroje pro vozidla [palubní počítače], satelitní navigační přístroje, neónové reklamní tabule, neprůstředlné vesty ochranné, nivelační přístroje a nástroje, libely, vodováhy, nivelační tyče, trasírky, magnetická média, nosiče dat optické, nosiče zvukových nahrávek, čističe pro nosiče zvukových záznamů, nosní klipsy pro potápěče a plavce, notebooky (počítače), nouzové východy, nouzová schodiště nebo žebříky, obaly na přenosné počítače, objektivy, čočky [optika], objektivy (čočky) pro astrofotografii, objímky elektrických kabelů, objímky, elektrické svorky na cívky, obrazovky, obroučky brylové, obroučky cvikrů, obroučky skřipců, obvody polygrafické, ochranná obuv proti úrazům, ozáření a ohni, ochranné oděvy pro letce, ochranné plachty, ochranné prostředky osobní proti nehodám, ochranné rukavice, ochranné sítě proti nehodám, odbočné krabice, odbočnice [elektrotechnika], ochranné rukavice proti rtg. záření pro průmyslové účely, olůvka, olovnice, nástroje vybavené okuláry, okuláry, oktanty, regulátory pro ohříváče horké vody, elektrifikované ohraďy, ohmmetry, odrušovače [elektrotechnika], odrazové nášivky na oděvy (prevence dopravních nehod), elektrické odpory, odměrné sklo, odměrné lžice, odkapávače k fotografickým účelům, oděvy potápěčské, oděvy azbestové na ochranu proti ohni, spojovací skřínky (elektrotechnika), předsádkové čočky, pravítka tesařská, pravítka [měřicí přístroje], pravítka [měřicí nástroje], pracovní ochranné štíty na obličej, požární metly, požární čluny a lodi, požární schodiště nebo žebříky (nouzové východy), požární hlásiče, signalizační zařízení, požární hadice, pouzdra na skřipce, cvikry, pouzdra na kontaktní čočky, zařízení pro rozbor potravin, potápěčské rukavice, potápěčské masky, poplašná zařízení zvuková, potápěčské oděvy, poplašná zařízení, polygrafické obvody, polovodiče, police a regály na sušení fotografií, polarimetry, pokladny registrační, pojistky, jističe, pojistkový drát, laboratorní podnosy, počítadlo kuličkové, počítačové tiskárny, počítačové softwarové aplikace, ke stažení, počítačové programy s možností stažení, nahrané počítačové programy, periferní zařízení počítačů, počítačové klávesnice, zařízení pro počítačovou paměť, počítací stroje, kalkulačky, počítače, automatická zařízení signalizující nízký tlak v pneumatikách, plynoměry [měřicí přístroje], přístroje na rozbor plynu a analyzátoři plynu, plotry, plomby sondážní, pláště elektrických kabelů, planimetry, plachty ochranné, pitotovy trubice, pišťalky výstražné, pipety, pětihro misky, pišťalky na psy, pišťalky signalizační, periskopy, pera elektronická (vizuální zobrazovací jednotky), pásy záchranné, bezpečnostní pásy, s výjimkou pásů na sedadla aut a sportovní vybavení, pásky pro zvukové záznamy, pásky na čištění nahrávacích hlav, parkovací hodiny, resuscitační panna [učební pomůcka], panely rozvodné, panely na kontrolu elektrického proudu, ozvučnice reproduktorů, ampliónů, paměťové karty pro videoherní zařízení, ozonizátory, omezovače [elektrotechnika], operační systémy (nahrané programy), optická vlákna, kabely z optických vláken, optické čtečky znaků, optické kondenzatory, optické nosiče dat, optické sklo, optické přístroje a nástroje, optické výrobky, přístroje na kontrolu orazitkování dopisů, oscilografy, předřadníky pro osvětlovací přístroje, otáčkoměry, elektrodynamické zařízení pro dálkové ovládání železničních uzlů, ovoskopy (přístroje na přesvětlování vajec), přehrávače kazet, přehrávače kompaktních disků, překládači přístroje elektronické kapesní, přenosné přehrávače médií, přenosné stereo přehrávače, přenosné telefony, přepěťové chrániče, přerušovače, dálkové spínače, jističe, vypínače, přijímače (audiovizuální), přezmeny, váhy, mincíře, odrazové nášivky na oděvy pro prevenci dopravních nehod, přesýpací hodiny, přesné váhy, analytické váhy, přilby (jezdecké), přístroje a nástroje na vážení, přístroje a zařízení na výrobu rentgenového záření, nikoliv pro lékařské účely, přístroje na čištění zvukových disků, přístroje na hašení požáru, přístroje na zpracování dat, přístroje pro nahrávání zvuku, přístroje pro reprodukci zvuku, přístroje pro rozbor vzduchu, přístroje telefonní, procesory [centrální procesorové jednotky], nahrané programy operačních systémů, promítací plátna, promítací přístroje, promítací zárovky, diaprojektory, promítáčky na diapositivy, propojovací mezičlánky (počítače), protikoroziní přístroje katodové, protipožární ochranné oděvy, proudové usměrňovače, pružné disky, diskety, elektronické publikace s možností stažení, pyrometry, radary, rádia, radiologické přístroje pro průmyslové účely, radiotelefonní zařízení, radiotelegrafická zařízení, rádiové pagery [zařízení pro rádiové přenášení zpráv], rámečky na diapositivy, rámečky na digitální fotografie, gramofonová ramena přenosky, rámovací přístroje na diapositivy, rastry

pro výrobu šošeků, redukce (elektřina), refraktometry, registrační pokladny, regulátory elektrické, regulátory napětí pro vozidla, regulátory ohřívaců horké vody, regulátory osvětlení jeviště, regulátory otáček na gramofony, regulátory světla, reostaty, stmívače [elektrické], regulátory tepelné, rentgenové filmy, exponované, elektrická relé, rentgenové lampy, nikoliv pro lékařské účely, rentgenové přístroje, ne pro lékařské účely, reostaty, reproduktory, amplitóny, reproduktory, ozvučnice amplitónů, respirátory na filtraci vzduchu, rentgenové snímky, nikoliv pro lékařské účely, sextanty, sčítací stroje, satelity pro vědecké účely, satelitní navigační přístroje, salinometry, sady handsfree pro telefony, sacharimetry, rychloměry [lodní přístroje k měření rychlosti], rychloměry [fotografie], potápěčské rukavice, rtuťové libely, rtuťové vodováhy, rozvodné skříně, spínací skříně, rozvodné pulty [elektřina], rozvodné panely, rozhlasové přijímače do vozidel, přístroje pro rozbor vzduchu, přístroje pro rozbor potravin, řetězy zeměměřičské, řetízky k cvikrům, řetízky ke skřípcům, řezací přístroje na filmy, řízení automatická pro vozidla, tampóny do uší pro potápěče, tachometry pro vozidla, měřiče vzdálenosti pro vozidla, tachometry, tabule oznamovací elektronické, tablety (počítače), systémy k propojování baterií, elektrické objímky, svorky drátů (elektřina), světlotiskové (planografické) přístroje, světla [dopravní] signalizační zařízení, světelné značení, světelná ukazovátka [elektronická], světelná signalizace, blikáče, svářečské přilby, sušicí přístroje na fotografie, světelné bójy, majáky, stuhu závěsné na mobilní telefony, stroje na počítání a třídění peněz, stroje kancelářské na děrné štítky, stojany na křivule, stojany na fotografické aparáty, stmívače, regulátory světla, reostaty (elektrické), štíty ochranné azbestové pro požárníky, štíty fluorescenční, stožary na bezdrátové antény, stroboskopy, sulfidometry, stínítka (clony) proti oslnění, stereoskopy, stereoskopické přístroje, osobní stereo soupravy, stahovatelné soubory s hudbou, stahovatelná zvonění pro mobilní telefony, spouště uzávěrek (fotografie), spojovací skříňky, svorkovnice [elektrotechnika], spojky na elektrické kabely, spojky elektrického vedení, konektory, spínací skříně, rozvodné skříně, spínače, spektroskopy, spektrografy, speciální tašky na přenosné počítače, speciální pouzdra na fotografické aparáty a přístroje, speciální oděvy pro laboratoře, sonometry, zvukoměry, sondy pro vědecké účely, sondážní přístroje a zařízení, sondážní plomby, sondážní lana, sonary, ultrazvukové lokátory, solenoidové ventily [elektromagnetické spínače], solární články, software pro počítačové hry, software počítačový (nahrany), šňůrky na skřípce, šňůrky na cvikry, snímače znaků (optické), smart karty (karty s integrovaným obvodem), vysílače elektronických signálů, simulátory řízení a ovládání vozidel, sirény, síť bezpečnostní ochranné, obaly na sklíčka pro mikroskopy, kalibrované výrobky ze skla, skříňky, krabice na reproduktory, skříňové rozvaděče [elektrina], sledovací přístroje, pojistkové dráty ze slitin kovů, sluchátka, tlumivky, sluchátka, skenery (zařízení na zpracování dat), sférometry, signalizační bójy, světelné nebo mechanické signalizační panely, signalizační píšťalky, signalizační zařízení námořní, elektrické signalizační zvonky, signalizační zvony, návěští, signální bójy, značkovací, signální lucerny, světelná návěští, signalizační zařízení v případě požáru, taxametry, telefonní dráty, telefonní mikrofony, telefonní přístroje, telefonní sluchátka, telefotografická zařízení, zařízení pro obrazovou telegrafii, telegrafní dráty, telegrafy [přístroje], teleskopy, teleskopy pro střelné zbraně, teletypy, dálkopisné přístroje, televizní přístroje, teodolity, tepelné regulátory, teploměry, s výjimkou lékařských, snímače teploty, termostaty, termostaty pro dopravní prostředky, termoštítky, jiné než pro lékařské použití, tiskárny k počítačům, tkáčské lupy, tlačítka ke zvonkům, tlakoměry, manometry, tlakoměry (manometry) pro ventily, tlumivky, cívky indukční, indukční, tonerové kazety, bez náplně, pro tiskárny a kopírky, totalizátory, transformátory [elektrotechnika], transpondéry, tranzistory [elektronické], trasírky, výtyčky, nivelační tyče, trojnožky nebo stativy pro fotografické přístroje a kamery, trojúhelníky výstražné pro vozidla, triody, trubičky kapilární, kapiláry, úhlooměry, protractory [měřicí přístroje], ukazatele množství, ukazatele tlaku, ukazatele výšky hladiny vody, vodoznaky, světelná ukazovátka, urinometry, urychlovače částic, usb disky, usměrňovače proudu, ušní tampóny pro potápěče, uv filtry pro fotografické účely, listové váhy, vakuové manometry, variometry, vazební členy [zařízení na zpracování dat], vážicí přístroje, vážicí stroje, elektroinstalační potrubí, vesty neprůstřelné ochranné, vedení (elektřina), větrné rukávy na indikaci směru větru, videochůvičky, videokamery, videokazety, videopásky, videotelefony, virgule, proutky pro proutkaře, viskozimetry, vlhkoměry, hygrometry, vlnoměry, elektrické vodiče, videorekordéry, magnetoskopy, výškoměry, vysílačky [osobní vysílačky], vysílací zařízení, vysílačky [telekomunikace], vysílače elektronických signálů, výbojky, elektrické, s výjimkou výbojek na osvětlení, vory záchranné, voltmetry, vodováhy, libely, vodící šablony, přípravky (nástroje na měření), zvukovody, akustické trubice, zvukové záznamy

(pásky se), zvětšovací skla, lupy, zvětšovací přístroje [fotografie jako obor], zrcadla pro kontrolu práce, zvonky [poplašné zařízení], zvuk (zařízení na přenášení), chrániče zubů, zrcadla [optika], zrcadla na kontrolu práce, značkovače délky (křejčovské pomůcky), značení (světelná nebo mechanická), zkušební přístroje, ne pro lékařské účely, zkumavky, stroje a zařízení na zkoušení materiálu, přístroje pro zesilování zvuku, zesilovací výbojky, zesilovací elektronky, zesilovače, zeměměřičské řetězy, zeměměřičské přístroje a nástroje, bezpečnostní zařízení pro železniční dopravu, záznamníky telefonní, závitníkové kalibry, zásuvky, zástrčky a ostatní elektrické spojky, žárovky promítací, žárovky pro fotoblesk, závaží, závěsné stuhu na mobilní telefony, zařízení radiotelegrafická, zařízení pro počítačovou paměť, mechanismy pro zařízení na žetony, zařízení na záznam vzdálenosti, zařízení na stíhání filmů, zařízení na přenášení zvuku, zařízení na kontrolu frankování, zařízení k měření dávek ionizujícího záření, záporné opěrky pro práci s počítačem, elektrické zařízení pro dálkové zapalování, elektrické zámky, zaměřovači dalekohledy, záměrná pravítka (zeměměřičství), alhidády, záchranné vory, záchranné vesty, záchranné sítě, záchranné přístroje a vybavení, záchranné pásky, záchranné bójy, zabezpečovací zařízení proti krádeži, vysokofrekvenční přístroje, výstražné píšťalky, výstražné zvukové znamení v mlze (nevýbušné), vyučovací zařízení, vzduchoměry, wafery pro integrované obvody, zabezpečovací zařízení proti krádeži, elektrická; (16) lepenkové a papírové visačky, obaly, zejména kartony pro blistrové obaly, balicí a obalový papír, sběratelská alba pro sběratelské samolepky, samolepky, alba pro samolepky, sběratelské fotografie, fotografická alba, fotografie, zarámované obrazy, etikety, zejména potíštěné papírové etikety, pořadače, papírové podložky na stůl, papírové ubrusky, papírové ubrusy, papírové stolní prádlo, papírové sáčky na svačiny, pohlednice, blahopřání, obrazy, kalendáře, plakáty, obtisky, obtisky pro dočasné tetování, navštívenky, brožury, časopisy a noviny týkající se sportovní zábavy, omalovánky, dětské interaktivní knihy, programy suvenýrů týkajících se sportovní zábavy, knihy týkající se sportovní zábavy, knihy obsahující obrazové životopisy, komiksy, obrázkové knihy, knižní obálky, papírové záložky do knih, notesy, bloky na poznámky, zápisníky, kapesní kalendáře, adresáře, diáře, značkovače, pera, tužky, kalendáře, ořezávátka na tužky, penály, pryžová razítka, razítkovací podušky, křídly, papírové vlaječky, tištěné papírové nápisy na dveře, rýsovací pravítka, gumy na mazání, houby na mazání křídly, houby na mazání školních tabulí, samolepky na nárazníky, obtisky na okna, litografie, papírové sáčky na veřírky, papírové krabičky na malé dárky na veřírkách, šablony pro přenášení obrazů na papír, papírový dárkový obal, papírové ozdoby na dorty, papír, papírnické výrobky, interiérové papírové ozdoby, štočky pro adresy, adresové štítky do adresovacích strojů, strojky pro tištění adres, akvarely, alba, architektonické papírové makety, archy papíru, atlasy, aritmetické tabulky, barvicí pásky do psacích strojů, biologické vzorky pro použití v mikroskopii (učební pomůcky), blahopřání hudební, rozmnožovací blány, bloky [papírnické výrobky], brídlicové tabulky, časopisy [periodika], bublinové obaly (z umělých hmot), celofán (celulózní fólie) na balení, chrániče prstů [kancelářské potřeby], chromolitografie (polygrafie), čínská tuš, číslice [tiskařské typy], číslovačky, cívky na barvicí pásky (pro psací stroje), dávkovače lepicí pásky [kancelářské potřeby], děrovačky kancelářské, desky na dokumenty [šanon, pořadače], desky [papírnické výrobky], desky rytecké, diagramy, dopisní papír, držáky na křídlo, držáky na psací potřeby, držáky stránek usnadňující čtení, elektrické nebo neelektrické ořezávací strojky na tužky, etikety, kromě textilních, falce [papírové pásky pro vlepování příloh v knihařství], figurky [sošky] z papírové hmoty, filtrační materiály [papír], filtrační papír, papírové filtry kávové, fólie viskózní na balení, fólie z regenerované celulózy (celofán) na balení, fólie z umělých hmot na balení, formuláře, formy na modelovací hlíny [umělecké materiály], frankovací stroje pro kancelářské použití, stroje na frankování, galvanotypy (polygrafie), gluten [kancelářské lepidlo nebo lepidlo pro domácnost], grafické znaky na kopírování, grafické reprodukcce, gumičky (kancelářské potřeby), gumy na gumování, hektografy, histologické sekce jako učební pomůcky, houbičky navlhčovací [kancelářské potřeby], hřebeny mramorovací (potřeby pro umělce), hroty psacích per, hroty psacích per ze zlata, inkoust, inkoust korekční [heliografie], inkoustové kameny [zásobníky inkoustu užívané v čínském umění, kde je smíchán suchý inkoust s vodou], jehly na leptání, knížky (brožované), knihy k nalepování výstřižků (alba), knihy, knihařský materiál, knihařské tkaniny, knihařské nitě, klovatiny [lepidla] pro kancelářské účely nebo pro domácnost, klávesy psacích strojů, katalogy, karty a pásky z papíru na zaznamenání počítačových programů, karty, kartotéční listky, výrobky z kartónu, kancelářské zatavovací stroje, kancelářské potřeby (kromě nábytku), kancelářské sponky, kartón, jízdní řády (tiskoviny), kalamáře, kaminky k psaní na brídlici, papír kopírovací (pauzovací), papír dopisní, papír do

registračních přístrojů, papír, pantografy (rýsovací, kreslicí pomůcky), palety pro malíře, ořezávací strojky na tužky, opěradla na ruce pro malíře, olejotisky, ocelová pera, oznámení (papírenské výrobky), paginovačky, paletizační roztahovací plastové fólie, obrazy [malby] zarámované či nezarámované, obaly na pasy, obaly na lahve (lepenkové nebo papírové), obaly bublinové (z umělých hmot), obalové materiály ze škrobu, obálky [papírnické výrobky], nože na rozřezávání papíru [kancelářské potřeby], noviny, navlhčovače pro lepicí povrchy [kancelářské potřeby], násadky na pera, napínáčky, nálepky (lepicí pásy) pro kancelářské použití nebo pro domácnost, mramorovací hřebeny (potřeby pro umělce), obaly škrobové, modelovací vosky, kromě dentálních, modelovací pasty, modelovací hlíny do formy (umělecké materiály), misky na vodové barvy, sáčky pro mikrovlnné trouby, metalizovaný papír, modelovací hlína, mazací šablony, materiály na pečetění, materiály na modelování, materiály na kreslení, mastek [krejčovská křída], mapy, manžety na upevnění psacích potřeb, manuály, malířské válečky pro interiéry, malířské stojany, malířské štětce, malířská plátna, malířské nádoby, malby [obrazy] zarámované či nezarámované, architektonické makety, litografie umělecké, litografické kameny, litografická křída, lístky do kartoték, lístky, letáky, lepty, lepidla škrobová pro domácnost a kancelářské účely, lepidla pro kancelářské účely nebo pro domácnost, lepidla adhezivní pro kancelářské účely a použití v domácnosti, lepicí pásy pro kancelářské účely a použití v domácnosti, lepenkové roury, lepenkové nebo papírové krabice, lepenka dřevitá [papírenské výrobky], kryty papírové pro květináče, kružítka, křivítka, laminovačky na dokumenty pro použití v kanceláři, přístroje na lepení fotografií, výrobky z lepenky, knižní zarážky, obaly na šekové knížky, kopírky, vzory na kopírování, korekční inkoust [heliografie], korekční pásy [kancelářské potřeby], kornouty z papíru, krabice na klobouky z lepenky, krabice na poštu, krabičky s barvami (školní potřeby), krajóny (patentní tužky), krejčovská křída, kresby, výkresy, papír na vyožnění zásuvek (parfémovaný nebo ne), papír pro elektrokardiogramy, papír na radiogramy, papír pro kopírování, papír sací, papír toaletní, papír uhlový (kopírovací), papír voskovaný, papír xuan [pro čínskou malbu a kaligrafii], papírenské výrobky, papírová hmota (papírová drť), papírová prostrávaná, papírové archy, papírové bryndáčky, papírové kapesníky, papírové mašle, papírové nebo plastové absorpční fólie na balení potravin, papírové nebo plastové listy na kontrolu vlhkosti při balení potravin, papírové nebo plastové sáčky na odpad, papírové obaly na smetanu, papírové pásy, papírové pásy a karty na zaznamenání počítačových programů, papírové podložky pod sklenice, papírové podtácky, papírové ručníky, papírovina, pásy barvicí do tiskáren k počítačům, pásy do psacích strojů, pásy doutníkové, pásy lepicí pro kancelářské účely a použití v domácnosti, pastelky, malířské patrony, pouzovací plátno, pečete, pečební oplatky, pečební vosk, pera ocelová, pera plnicí, perforované karty do žakárových strojů, pergamenový papír, periodika, pisátka k psaní na břidlici, písmena ocelová, plány, nákresy (modrotisky), plastové fólie na obalování, plastové fólie (roztahovací, k paletizaci), plasty na modelování, plátina pogumovaná (papírnické výrobky), plátno knihařské, plátno kopírovací (pouzovací), podložky na pera (utěráky), podnosy na třídění a počítání peněz, pomůcky učební, kromě přístrojů, pořadače (kancelářské potřeby), pořadače na dopisy, portréty, potahy tiskařské, kromě textilních, poštovní známky, potřeby na psaní, poustače z papíru nebo z lepenky, pouzdra na pasy, pouzdra na pera, pouzdra na psací potřeby [papírnictví], pouzdra na razítka, pouzdra na šablony, pouzdra s barvami [školní pomůcky], pravítka, přenosné tiskařské soupravy (kancelářské potřeby), příložníky na rýsování, připínáčky, příručky, přístroje a stroje na vázání knih (kancelářské zařízení), přístroje na paspartování fotografií, neelektrické přístroje na potisk kreditních karet, propisky, kuličková pera, tiskopisy, tiskařské typy [písmena a číslice], tiskařské štočky, tiskařské sazebnice, tiskařské potahy, kromě textilních, tikety, těžítka, tekuté korektory (kancelářské potřeby), tabulky bídlivové, tabule školní, tabule reklamní z papíru nebo lepenky, svorky na peníze, svítící papír, suché obtisky, stroje kancelářské na zalepování obálek, stojany na razítka, stojany na tužky, stojany na pera, stojany na fotografie, stojany na dokumenty (kancelářské potřeby), štítky [papírové nálepky], adresové štítky do adresovacích strojů, stírátko na tabule, štětce, spony na pera, kancelářské sponky, štětce na psaní, spojovací pásy (vázání knih), špičky, soupravy na kreslení a rýsování, skříňky na kancelářské potřeby, školní potřeby, skládače papíru, skicáčky, skartovače na papír k použití v kanceláři, sešivačky [kancelářské potřeby], sešity, sběratelské karty jiné než hrací, sázítka, sazebnice [polygrafie], sáčky pro mikrovlnné trouby, sáčky a tašky na balení z papíru a plastu, sací papír, šablony [papírnické výrobky], šablony na mazání, malířské šablony, rytiny, rytecké desky, rýsovací trojúhelníky, rýsovací soupravy, soupravy na kreslení, rýsovací prkna, rýsovací pravítka, rýsovací pera, rýsovací nástroje, rýsovací jehly, růžence, ruční etiketovací přístroje, rozmnožovací přístroje a stroje,

rozmnožovací blány do kopírovacích strojů, rozmnožovací blány do cyklostylů, ročenky, rejstříky (seznamy), razítka s adresou, propisovací papír, prospekty, pruhy lepicí pro kancelářské účely nebo použití v domácnosti, průsvítky [papírnické výrobky], psací podložky, psací podložky s klipsem, psací potřeby, psací soupravy, psací stroje, klávesy pro psací stroje, rámy sazečské, tiskoviny, tištěné jízdní řády, tištěné publikace, třecí tuš, tuš v tyčince, tuhy do tužek, papírové ubrousky kosmetické na odličování, ubrousky papírové toaletní, učební pomůcky, kromě přístrojů, účetní knihy, úchytky na kartotéční listky, uhly na kreslení, ukazovátka neelektrická, ubrousky papírové, válece do psacích strojů, vinětovací strojky, vazby knihařské, záložky do knih, vzory na kopírování, vzory k výrobě oděvů, vyzina (rybí kliš) pro kancelářské účely a pro domácnost, vývěsní tabule z papíru nebo lepenky, vyškrabávací nožiky pro kancelářské účely, výrobky na mazání, vzory pro výšivky, zeměpisné mapy, zemské globusy, zinkografické štočky, zvýrazňovače, zpěvníky; (25) oděvy, zejména topy, košile, saka, oděvy na spodní část těla, kalhoty, šortky, spodní prádlo, pyžama, punčochové kalhoty, rukavice, maskami kostýmy a kostýmy na halloween, obuv, zejména boty, tenisky, pantofle, pokrývky hlavy, zejména klobouky, manžety, šátky kolem krku, bačkory, barety, body [spodní prádlo], boty šněrovací, boa [ozdoby na krk], bryndáčky ne z papíru, bundy prošívané, čapky přiléhavé, členky (oděvy), čepce s podbradníkem, čepice koupací, čepice, čepice se štítkem, chrániče na límce, chrániče uší proti chladu, jako pokrývka hlavy, cylindry, dámské nátělníky (živůtky), domácí obuv, dřeváky, fotbalová obuv, gabardénové pláště (oděvy), galoše, holinky vysoké, kalhotky, kalhotky dětské, kalhoty jezdecké krátké, kamaše, kapesníčky do vrchní kapsy saka, kapuce, kloboukové formy, kloboukové konstrukce, kolíky k fotbalovým kopačkám, kombiné [spodní prádlo], kombinézy [oděvy], kombinézy gumové pro vodní lyžování, kombinézy pracovní, konfekce, korzety, košilová sedla, kostýmy, obleky, koupací pantofle, kotníčkové boty, koupací pláště, kožešinové šály, kování na obuv, kožešinové večerní šály, kožešiny [oděvy], kravaty, legíny, límce, límce snímatelné, livreje, lyžařská obuv, lyžařské rukavice, manipuly (části mešních rouch), mantilly, maskami kostýmy, masky na spaní, mešní roucha, ornáty, mitry (pokrývky hlavy), nánožníky (ne elektricky vyhřívané), náprsenky (části košile), návleky na nohy, noční kabátky, obuv gymnastická, obuv plážová, obuv sportovní, oděv svrchní, oděvy na tělocvik, oděvy koupací, oděvy nepromokavé, oděvy plážové, oděvy platené, oděvy pro cyklisty, oděvy pro motoristy, oděvy z kůže, oděvy z napodobeniny kůže, trička, trepky, tógy, tílka, nátělníky, svrchní kabáty, svetry, sukně, stěvice, stahovací pásy, sprchovací čepice, sportovní úbory, sportovní kšilt [pokrývka hlavy], spodní prádlo pohlcující pot, spodky pánské, spodničky, spodky, špičky na obuv, šortky se sukní, šněrovací boty, šerpy, šaty dámské, šatové sukně, šály, sarongy, sáří (oděv indických žen), sandály, rybářské vesty, rukávničky, rukavice palcové, řemínky prošívané pro obuv (okolky), pytle na oděvy, punčochy pohlcující pot, punčochy, punčochové zboží, punčocháče (punčochové kalhoty), psí dečky (nízké kamaše), protiskluzné pomůcky na obuv, přezívky přes boty, převlečníky (kabáty), přehozy přes ramena, potítka, ponožky, ponča, podvlékačky (dlouhé spodky), podvazky pánské, podvazky na punčochy, podvazky k ponožkám, podsívky hotové konfekční jako části oděvů, podrážky vnitřní, podrážky k obuvi, podprsenky, podpažní potítka, podpatky pro obuv, podešve vnitřní, podešve pro obuv, plavky pánské, plavky dámské, plavky, plátěná obuv nebo sandály, plastróny [nevázané kravaty], pláště, pelisa (kožešinový přehoz), peleríny, paty u punčoch, pásy na nohavice kalhot, pásy ke kamaším, parky (bundy s kapucí), papírové oděvy, papírové klobouky (oděvy), palčáky, opasky na peníze [oděvy], opasky, oděvy z umělé kůže, župany, živůtky, zimníky, závoje (oblečení), zástěry, výbavička pro novorozence, vložky hotové konfekční (jako součást oděvu), vesty, vaky na oděvy, uniformy, úbor koupací, turbany; (28) hračky, zejména akční figurky, jejich příslušenství, panenky, pouzdra pro akční figurky, dětské ringy pro zápas, autička na hraní, stolní hry, ruční jednotky pro hraní elektronických her jiných než her přizpůsobených pro použití s elektronickým displejem nebo monitorem, stolní akční dovednostní hry, stavebnicové hračky, hrací karty, skládačky, vycpané hračky, plyšové hračky, opasky na hraní, chrániče kolen a loktů pro atletické použití, pěnové modely rukou, kostýmní masky, nezvyklé obličejové masky, odoby na vánoční stromečky, dětské vlčky, počítačové hry arkády, panenky s vlněnými hlavičkami, panenky, karetní hry, dětské kytary, dětské vodní pistole, vinylové výrobky pro hraní v bazénu, nábytek pro panenky, malé dárky na večírcích typu prskavek a hlučících předmětů, skateboardy, koloběžky, biliárové (kulečnickové) stoly na mince, biliárové (kulečnickové) koule, baseballové rukavice, balonky na hraní, automobilové modely zmenšené, biliárové (kulečnickové) stoly, blokanty [horolezecké náčiní], boby, bombóny třaskavé (zábavná pyrotechnika), boty na bruslení s upevněnými bruslemi, zařízení a náčiní na bowling,

boxerské rukavice, brašny určené především pro lyže a surfovací prkna, brusle kolečkové, brusle lední, bublifuk [hračka], chrániče na holeně [sportovní zboží], chraštítka, chřestítka, činky, vzpěračské činky, dáma (stolní hra), disky (sportovní nářadí), divadelní masky, domečky pro panenky, domino (stolní hra), draci létající, duše do míčů na hraní, elektronické terče, golfové hole, golfové rukavice, golfové vaky na kolečkách nebo bez koleček, gymnastická zařízení, háčky na ryby, házení podkovy (hry), hokejky, hokejové hole, houpačky, holubi hlinění [terče], hra v kostky, hra v kuželky, hra v šachy, hrací automaty na hazardní hry, hrací automaty na mince, hrací koule, hrací kulíčky, hrací žetony, hračky pro domácí zvířata, hráčské pátky (sportovní náčiní), hrany lyží, hry, hry společenské, hůlky pro mažoretky, in-line brusle, indikátory záběru [rybářská výstroj], káča, kaleidoskopy, kapsle do pistolí na hraní, kapsle nárazové (zábavná pyrotechnika) jako hračky, kapsle třaskavé (pyrotechnika) jako hračky, karnevalové masky, karty na bingo, kluzáky závěsné (rogala), kola rulety, kola stacionární ke cvičení, kolotoče do zábavních parků, koně houpačí, konfety, kotiliony [plesové ozdoby], kostky stavebnicové [hračky], přenosné hry s displeji z tekutých krystalů, praky [sportovní nářadí], povlaky na lyže, posilovači stroje, posilovače svalů, pokojíčky pro panenky, pohyblivé hračky na zavěšení, pohárky na hrací kostky, podběráky pro rybáře, plyšovi medvídci, plováky pro rybáře, plováky, plovací vesty, plovací pásy, plovací desky, plavecké ploutve, pistolky (hračky), pistole na paintball [sportovní nářadí], pistole (hračky), piňatas (nádobí naplněné sladkostmi nebo hračkami), petardy (zábavná pyrotechnika) jako hračky, petardy v podobě třaskavých bombónů, papírové klobouky na večírky, náboje pro pistole na paintball, pačinko, pachové návnady pro lov a rybaření, ovladače herních konzol, ochranné vycpávky jako části sportovní výstroje, obaly na lyže, návnady umělé rybářské, návnady pro lov a rybolov, navijáky na draky, nástroje na úpravu golfových značek, nástroje na úpravu dřevů pro golf, nárazové kapsle (zábavná pyrotechnika) jako hračky, můstky odrazové [sportovní nářadí], modely jako hračky, míčky na hraní, míčky badmintonové, míče hrací, masky šermířské, masky divadelní, maskovací clony (sportovní vybavení), markéry (kulečnickové) tabulky na zaznamenávání stavu hry, biliárové markéry, mantinely biliárového (kulečnickového) stolu, maňásci (prstová loutka), mah-jong (hra společenská čínská podobná dominu), lyže vodní, lyže pro surfaře, lyže, lyžařské vosky, lyžařské vázání, luky na lukostřelbu, lukostřelecké náčiní, lovecké vábníčky, loutky, loketní chrániče jako sportovní potřeby, kuželky, kulečnickové špičky (na tága), kulečnicková tága, kryty na lyže, kroužky (hra, při které se kroužky házejí na kolíky), kriketové tašky, křídla padáková (paragliding), křída na biliárová tága, kouzelnické potřeby, přístroje na arkádové videohry, přístroje pro tělesná cvičení, přístroje pro videohry, prkna na bodyboarding, pruty rybářské, pušky harpunovací jako sportovní potřeby, pryskyřice pro atlety, puzzles, pytle na box, rádiem řízená autička na hraní, výplety pro rakety, rozbušky [pyrotechnika] jako hračky, rukavice pro pákáře na kriket nebo baseball (herní potřeby), rukavice šermířské, rukavice na plavání, rybářské náčiní, rybářské navijáky, šachovnice, šachy, rukavice na hry, sací lahve pro panenky, saně [sportovní náčiní], šatičky pro panenky, sedací úvazy (horolezecká výstroj), sedule (materiál na rybářské vlasce), senzory záběru (rybářská výstroj), šermířské zbraně, sílice svalů, šipky (hra), síť (sportovní potřeby), síť tenisové, sítky na motýly, skateboards, skluzavky [hry], škrabky na lyže, sněhové koule, sněžnice, snowboardy, soupravy zmenšených modelů [hračky], špičky biliárových (kulečnickových) tág, splávky pro rybáře, společenské hry, sportovní suspenzory pro muže [sportovní vybavení], stacionární kola určená pro trénink, startovací bloky [pro sport], stavebnice (hračky), stěrky na lyže, stěžně pro windsurfy, stojany na vánoční stromečky, stírací losy na hraní loterijních her, stoly na stolní fotbal, stoly na stolní tenis, stroje na nahazování míčů, stromečky vánoční umělé, strunové výplety raket, surfová prkna, šňůry na surfovací prkna, tága kulečnicková, talíře létající [hračky], tašky na kriket, zařízení na vrhání míčků na tenis, terče, tobogan [hry], trampolíny, tulení kůže na skluznice lyží [stoupací pásy], tyče na skok o tyči, úchytky na svíčky pro vánoční stromečky, umělé sniž na vánoční stromečky, vlasce rybářské, vesty plovací, vázání na lyže, válce pro stacionární kola na cvičení, zvonky na vánoční stromečky, žetony pro hazardní hry, žetony hrací, zbraně šermířské, zařízení pro kulturistiku, zařízení na vypouštění terčů v podobě asfaltových holubů, zápalky nárazové [zábavná pyrotechnika] jako hračky, zábavní stroje, automatické a na mince, zábavné předměty na večírky a plesy (ozdoby), windsurfové trapézy, vzpěračské pásy (sportovní náčiní), vzduchové pistole (hračky), vypichovátka na úpravu dřevů (golfové náčiní), vycpávky ochranné jako části sportovní výstroje, vycpané hračky, vřháby (desková hra), vrše [rybářské pastě]; (35) služby maloobchodních prodejen a služby online maloobchodních prodejen spojené s prodejem počítačového softwaru, aplikačního softwaru, interaktivního zábavního softwaru,

stahovatelných digitálních materiálů, magnetických nosičů dat, disků cd, dvd, kazet pro videohry a pro počítačové hry, pouzder pro mobilní telefony, pouzder pro počítačové tablety, tiskoviny, papírenského zboží, knih, časopisů, fotografií, plakátů, programů, oděvů, pokrývek hlavy, obuvi, her a hraček, batohů, sportovních tašek, zavazadel, peněžnic, kabelek, šperků, kosmetiky, zásilkové služby, reklama prostřednictvím digitálních médií a to konkrétně internetu, administrativní služby, administrativní zpracování nákupních objednávek, obchodní vedení umělecké agentury, aktualizace a údržba dat v počítačových databázích, aktualizace reklamních materiálů, analýzy nákladů, aranžování výkladů, asistence pro průmyslový nebo obchodní management, příprava a vyhotovení daňových přiznání, dodavatelské služby pro třetí osoby [nákup výrobků a služeb pro jiné podniky], dražby, efektivnost provozu a racionalizace práce, fakturace, fotokopírovací služby, hospodářské (ekonomické) prognózy, obchodní nebo podnikatelské informace, informační kanceláře (komerční), kanceláře dovozní a vývozní, komerční zprostředkovatelské služby s výrobky tříd 9, 16, 25 a 28, kopírování nebo rozmnožování (reprodukce) dokumentů, analýzy nákladů, maloobchodní nebo velkoobchodní služby pro farmaceutické, veterinární a sanitární přípravky a lékařské potřeby, management obchodních projektů pro stavební projekty, marketing, marketingové studie, organizace módních přehlídek pro reklamní účely, příprava mezd a výplatní listin, nábor zaměstnanců, nákupní ceny (analýzy), analýzy velkoobchodní ceny, pomoc při řízení obchodních a průmyslových podniků, obchodní informace a rady pro spotřebitele (spotřebitelská poradna), obchodní management a podnikové poradenství, obchodní management pro sportovce, obchodní management pro poskytovatele služeb na volné noze, obchodní nebo podnikatelský průzkum, profesionální obchodní nebo podnikatelské poradenství, obchodní nebo podnikatelské informace, obchodní reklama pro třetí osoby, obchodní správa licencí na výrobky a služby pro třetí osoby, oceňování obchodních podniků, optimalizace provozu na komerčních webových stránkách - optimalizace vyhledávače, organizování komerčních nebo reklamních výstav, personální poradenství, oceňování a odhady v oblasti podnikání, podnikové poradenství a obchodní management, služby poskytované v souvislosti se stěhováním podniků, pomoc při řízení obchodní činnosti, pořádání veletrhů pro obchodní a reklamní účely, odborné obchodní poradenství, poradenství v obchodní činnosti, poskytování komerčních a obchodních kontaktních informací, poskytování obchodních informací prostřednictvím webových stránek, pracovní úřady (zprostředkovatelské práce), zajišťování předplatného novin a časopisů, obstarávání předplatného pro třetí osoby, předvádění (služby modelek) pro reklamní účely a podporu prodeje, předvádění zboží, přepis komunikací [kancelářské práce], přepisovací služby, prezentace výrobků v komunikačních médiích pro účely maloobchodu, příprava mezd a výplatních listin, pronájem prodejních automatů, produkce (výroba) reklamních filmů, hospodářské nebo ekonomické prognózy, pronájem fotokopírovacích strojů, pronájem kancelářských strojů a zařízení, pronájem prodejních automatů, pronájem prodejních stánků, pronájem reklamních materiálů, pronájem reklamního času v komunikačních médiích, provozní audit, pronájem reklamních ploch, průzkum trhu, průzkum veřejného mínění, psaní reklamních textů, psychologické testování pro výběr zaměstnanců, reklama, reklama formou platby za kliknutí, reklama (propagace), reklama on-line v počítačové síti, reklamní agentury, zprostředkovatelské práce (služby), zpracování textů, zaznamenávání telefonních hovorů pro nedostupné předplatitele, zásilkové reklamní služby, zaslání reklamních materiálů zákazníkům, zajišťování předplatného telekomunikačních služeb pro třetí osoby, zajištění předplatného periodického tisku pro třetí osoby, distribuce vzorků zboží, výstřížková služba (monitorování zpráv), provádění výpisů z účtů, vyvěšování plakátů, vyhledávání sponzorů, vyhledávání dat v počítačových souborech pro třetí osoby, vydávání reklamních nebo náborových, propagačních a inzertních textů, venkovní reklama, vedení podniků (poradenství), vedení knih (účetních), vedení kartoték v počítači (řízení souboru), vedení dražeb, umělci (agentury - obchodní vedení), sestavování výpisů z účtů, účetnictví, zpracování textů, těsnopis, stenografie, televizní reklama, telemarketingové služby, systemizace informací do počítačových databází, subdodavatské služby [obchodní asistence], styky s veřejností, srovnávací služby v oblasti cen, správa hotelů, služby v oblasti grafické úpravy pro reklamní účely, služby telefonních vzkazů, sjednávání a uzavírání obchodních transakcí pro třetí strany, sestavování statistiky, sběr informací do počítačových databází, rozšiřování vzorků (zboží), rozšiřování reklamních nebo inzertních materiálů, rozhlasová reklama, řízení (poradenské služby obchodní nebo podnikatelské), vydávání, zveřejňování, oznámení, vyhlášení, publikování reklamních textů, relokační služby pro firmy; (38) služby televizního vysílání, služby kabelového televizního vysílání, satelitní televizní

vysílání, komunikační služby, zejména přenos kontinuálně přenášených zvukových a audiovizuálních nahrávek distribuovaných prostřednictvím různých platformů přes rozmanité formy přenosových médií, zejména přes Internet, kabelové sítě, bezdrátové sítě, satelit nebo interaktivní multimediální sítě, služby audiovizuálního vysílání přes Internet, přenos informací v audiovizuální oblasti, služby mobilních médií mající charakter elektronického přenosu obsahu zábavných médií, služby podcastingu, služby webcastingu, služby vysílání videa na vyžádání, kontinuální živý přenos videí o událostech placených za zhlédnutí na internetu, kontinuální přenos zvukového materiálu na Internetu, kontinuální přenos vizuálního materiálu na Internetu, poskytování on-line fór pro přenos vzkazů mezi uživateli počítačů, poskytování online chatovacích místností a elektronických vývěsek pro přenos vzkazů mezi uživateli v oblasti všeobecného zájmu, tiskové agentury, bezdrátové vysílání, elektronická pošta, informační kanceláře, telefonní komunikace, služby dálkových konferencí, komunikace mobilními telefony, počítačová komunikace, komunikace pomocí počítačových terminálů, posílání zpráv, poskytování on-line fór, poskytování internetových diskusních fór, poskytování přístupu k databázím, poskytování telekomunikačních připojení ke globální počítačové síti, pronájem přístupového času ke globálním počítačovým sítím, přenos zpráv a obrazových informací pomocí počítače, přenos faxem, přenos digitálních souborů, poskytování uživatelského přístupu ke globální počítačové síti, poskytování telekomunikačních kanálů pro teleshoppingové služby, telekonference (služby konferenčních hovorů), telekomunikační služby týkající se elektronických informačních tabulí, směrovací a spojovací služby pro telekomunikace, informace o telekomunikacích, přenos telegramů, telegrafní služby, telegrafická komunikace, telefonické služby, spojení pomocí sítí optických vláken, směrovací a spojovací služby pro telekomunikace, služby týkající se pagingu (rádio, telefon nebo jiné elektronické komunikační prostředky), služby hlasové pošty, satelitní přenos, rozhlasové vysílání, půjčování telekomunikačních zařízení, půjčování telefonů, půjčování modemů, půjčování faxů, pronájem zařízení pro přenos informací, pronájem přístupového času ke globálním počítačovým sítím, pronájem přístrojů pro přenos zpráv, telexové služby, tiskové kanceláře, videokonferenční služby, rádiové vysílání, zaslání blahopřání on-line; (41) zábavní služby, zejména stálý program o sportech a zábavě přístupný pomocí televizních, satelitních aplikací a audiovizuálních aplikací založených na webu, aplikací v mobilních telefonech a v počítačových sítích, zábavní služby, zejména televizní pořady o sportech, zábavě a pořady obecného zájmu realizované naživo a prostřednictvím vysílacích médií včetně televize a rozhlasu, a přes internetovou nebo komerční on-line službu, zábavní služby, zejména produkce a předvádění profesionálních zápasnických utkání realizovaných naživo a prostřednictvím vysílacích médií včetně televize a rozhlasu, a přes internetovou nebo komerční on-line službu, poskytování zpráv a informací o zábavě a sportech prostřednictvím počítačové sítě nebo on-line komerční služby, zábavní služby, zejména poskytování zpráv a informací o sportech, zábavě a tématech obecného zájmu realizovaných naživo a prostřednictvím vysílacích médií včetně televize a rozhlasu, a přes internetovou nebo komerční on-line službu, poskytování zpráv a informací o zábavě a sportech prostřednictvím počítačové sítě nebo on-line komerční služby, zábavní služby, zejména poskytování zpráv a informací o sportech, zábavě a tématech obecného zájmu realizovaných naživo a prostřednictvím vysílacích médií včetně televize a rozhlasu, a přes internetovou nebo komerční on-line službu, poskytování informací v oblastech sportu, zábavy a témat obecného zájmu prostřednictvím veřejného online portálu, poskytování webových stránek v oblastech sportu, zábavy a témat obecného zájmu, služby fanklubů, organizování a inscenování akcí se členy fanklubů, propagování zájmu a účasti členů fanklubů a poskytování online společného fóra pro členy fanklubů, poskytování informačních bulletinů v oblasti sportovní zábavy, on-line časopisů, zejména blogů v oblasti sportovní zábavy, zábavní vzdělávací služby, zejména probíhající multimediální programy v oblasti obecného lidského zájmu, distribuované prostřednictvím různých platformů přes rozmanité formy přenosových médií, poskytování informací o zábavě týkajících se probíhajících televizních pořadů prostřednictvím globální počítačové sítě, výroba televizních pořadů, výroba multimediálních pořadů, gymnastický výcvik, provozování golfových hřišť, fotografování na mikrofilm, fotografování, fotografické zpravodajství, pronájem filmových promítaček a jejich příslušenství, filmové projekce, filmová studia, filmová produkce, jiná než reklamní, elektronické publikování (dtp), drezúra zvířat, divadelní představení, diskotéky (služby), dětské jesle a školky, dálkové studium, dabing, cirkusy, akademie (vzdělávání), agentury (umělecké módní), hraní o peníze, hudební produkce, informace o možnostech rekreace, informace o možnostech zábavy, informace o výchově a vzdělávání, internátní školy, kaligrafické služby, poskytování služeb karaoke [hudební doprovod písní dle výběru zpěváka], provozování kasína, služby kempinků, kluby zdraví (služby) [zdravotní a kondiční

cvičení], knihovny (půjčovny knih), pojiždný knižní servis, koncertní síně, sály, korespondenční kurzy, koučink [školení], měření času při sportovních disciplínách, provozování muzeí, náboženská výchova, nahrávání videopásků, noční kluby, obrazové zpravodajství, služby poskytované orchestry, organizace a pořádání koncertů, organizování a vedení kolokvií, organizování a vedení kongresů, organizování a vedení konferencí, organizování a vedení seminářů, organizování a vedení sympozií, organizování kulturních nebo vzdělávacích výstav, organizování módních přehlídek pro účely zábavy, organizování plesů, organizování představení [služby impresária], organizování vzdělávacích nebo zábavných soutěží, organizování sportovních soutěží, plánování a organizování večírků, služby pojiždné knihovny, pomoc při výběru povolání, pořádání a řízení pracovních setkání (školení), pořádání loterií, pořádání soutěží krásy, poradenství pro volbu povolání, poskytování digitální hudby (bez možnosti stažení) z Internetu, poskytování on-line elektronických publikací [bez možnosti stažení], poskytování on-line videí, bez možnosti stažení, poskytování výuky, půjčování potápěčské výstroje, praktický výcvik, překladatelské služby, profesní rekvalifikace, pronájem dekorací, pronájem audio nahrávek, pronájem divadelních dekorací, pronájem herních zařízení, pronájem hraček, pronájem kinematografických filmů, pronájem rozhlasových a televizních přijímačů, pronájem sportovních hřišť, pronájem stadiónů, pronajímání osvětlovacích zařízení pro divadla nebo televizní studia, pronajímání tenisových dvorců, výcvik zvířat, zpravodajské služby, zkoušení, přezkoušení, organizování živých vystoupení, živá představení, zábavní parky, vzdělávací informace, vzdělávání (výchovné služby), vyučování, vyučování (instruktažní služby), výroba titulků, výroba rozhlasových a televizních programů, výroba divadelních a/nebo jiných představení, vydávání textů (jiných než reklamních), vydávání knih, vydávání elektronických knih a časopisů on-line, výcvik (výchovný), výcvik (instruktažní), pronájem videorekordérů, stříh videopásků, vedení hodin ve fitness centru, tlumočnické služby, zveřejňování textů kromě reklamních, tlumočení posunkové řeči, televizní zábava, tělesná výchova, služby nahrávacích studií, pronájem sportovních zařízení, s výjimkou dopravních prostředků, sportovní služby pro kempování, služby zoologických zahrad, služby v oblasti skládání hudby, školící služby v oblasti grafické úpravy pro jiné než reklamní účely, služby týkající se prázdninových táborů (zábava), služby prodeje vstupenek (zábava), služby poskytované školami [vzdělávání], služby osobního trenéra [fitness trénink], služby klubů (výchovné nebo zábavné), služby diskžokejů, služby bavičů, pořádání a řízení školení, výroba rozhlasových a televizních programů, rozhlasová zábava, rezervace míst na vystoupení, reportérské služby, služby pro oddech a rekreaci, půjčování videopásek, půjčování videokamer, půjčování sportovního nářadí, s výjimkou dopravních prostředků, půjčování přenosných videokamer, půjčování kinofilmů, půjčování filmů, půjčování audio zařízení, psaní textů (jiných než reklamních), psaní scénářů, provozování zoologických zahrad, provozování sportovních zařízení, provozování heren, provozování her on-line z počítačové sítě.

(730) **World Wrestling Entertainment, Inc.**, 1241 East Main Street, Stamford, CT 06902, CT, US

(740) Rott, Růžička & Guttman Patentové, známkové a advokátní kanceláře, JUDr. Vladimír Rott, Vinohradská 37, Praha 2, 12000

(210) **O-511506**

(220) 20.02.2014

(320) 20.02.2014

(511) 9, 16, 41

(540)



(510) (9) elektronické publikace [s možností stažení], filmy (kreslené -), počítačové programy (nahrané -), počítačové programy [s možností stažení], programy počítačových her, publikace (elektronické -) [s možností stažení]; (16) knihy, knihy (účetní -), knihy (záložky do -), knihy

k nalepování výstřižků (alba), knížky (brožované), komiksy, letáky, manuály, noviny, pomůcky učební, kromě přístrojů, publikace (tištěné), samolepky (papírnické výrobky), sešity, skicáky, svorky na peníze, šablony (papírnické výrobky), školní potřeby, tabule školní, tiskopisy, zápisníky (notesy); (41) cvičení (praktické -), dálkové studium, dětské jesle a školky, divadelní představení, elektronické publikování (DTP), estrády (služby v oblasti -), filmová produkce, jiná než reklamní, filmové projekce, hraní o peníze, informace o možnostech rozptýlení, informace o výchově a vzdělávání, herny (provozování -), klubové služby (výchovně zábavné -), knihy (vydávání -), kolokvium (organizování a vedení), konference (organizování a vedení -), kongresy (organizování a vedení -), koučink [školení], korespondenční kurzy, obrazové zpravodajství, organizování a vedení seminářů, organizování a vedení sympozií, organizování kulturních nebo vzdělávacích výstav, organizování soutěží (vzdělávacích nebo zábavných), pomoc při výběru povolání, pořádání a řízení pracovních setkání (školení), poskytování on-line elektronických publikací [bez možnosti stažení], praktický výcvik, prázdninové tábory (služby -) (zábava), profesní rekvalifikace, pronájem audio nahrávek, pronájem dekorací, pronájem hraček, provozování her on-line [z počítačové sítě], psaní scénářů, psaní textů (jiných než reklamních), služby v oblasti grafické úpravy, pro jiné než pro reklamní účely, služby poskytované školami [vzdělávání], školení, školství, televizní a rozhlasové programy (výroba -), televizní zábava, vydávání elektronických knih a časopisů on-line, vydávání knih, vydávání textů, s výjimkou reklamních nebo náborových, výroba videofilmů, zábava (služby -), zábava (televizní -), živé představení.

(590) Barevná

(730) **Hrubošová Marcela Ing.**, Mahenova 1637, Staré Město, 68603, CZ

(740) Mgr. Ing. Jakub Mašek, Týnská 1053/21, Praha 1, 11000

(210) **O-512314**

(220) 24.03.2014

(320) 24.03.2014

(511) 9, 37, 42

(540)



(510) (9) přístroje a nástroje pro sledování a automatický záznam provozu motorových a nemotorových vozidel (elektronický záznamník provozu vozidla), přístroje a systémy pro satelitní určení polohy (GPS) a pro přenos informací pomocí mobilní sítě (GSM, GPRS), monitorovací zařízení, měřicí zařízení spotřeby pohonných hmot a pro vyhodnocení získaných údajů pomocí výpočetní techniky, elektronické databáze, taxametry, přístroje pro měření, přístroje pro vyučování, software pro řízení přístrojů, software pro zpracování dat, elektronická zařízení pro motorová a nemotorová vozidla a stroje (vysokozdvížené vozíky, portálové jeřáby, bagry), systémy přístrojů a nástrojů pro monitorování a vyhodnocování jízd taxi automobilů s využitím mobilní sítě (GSM, GPRS), zejména pro satelitní určení jejich polohy, přenos, dálkové čtení a evidenci dat z taxametru; (37) montáž a servis uvedených systémů, přístrojů a nástrojů obsažených ve třídě 9; (42) projektování systémů, tvorba software pro uvedené systémy a přístrojové vybavení ve třídě 9, poradenské a konzultační služby k uvedeným systémům obsaženým ve třídě 9.

(590) Barevná

(730) **TOROLA design s.r.o.**, Míru 1319, Frýdek-Místek, 73801, CZ

(740) JUDr. Helmut Prchala, Rekreační 200/27, Hlučín - Bobrovniky, 74801

(210) **O-512315**

(220) 24.03.2014

(320) 24.03.2014

(511) 9, 37, 42



(510) (9) přístroje a nástroje pro sledování a automatický záznam provozu motorových a nemotorových vozidel (elektronický záznamník provozu vozidla), přístroje a systémy pro satelitní určení polohy (GPS) a pro přenos informací pomocí mobilní sítě (GSM, GPRS), monitorovací zařízení, měřicí zařízení spotřeby pohonných hmot a pro vyhodnocení získaných údajů pomocí výpočetní techniky, elektronické databáze, taxametry, přístroje pro měření, přístroje pro vyučování, software pro řízení přístrojů, software pro zpracování dat, elektronická zařízení pro motorová a nemotorová vozidla a stroje (vysokozdvížené vozíky, portálové jeřáby, bagry), systémy přístrojů a nástrojů pro monitorování a vyhodnocování jízd taxi automobilů s využitím mobilní sítě (GSM, GPRS), zejména pro satelitní určení jejich polohy, přenos, dálkové čtení a evidenci dat z taxametru; (37) montáž a servis uvedených systémů, přístrojů a nástrojů obsažených ve třídě 9; (42) projektování systémů, tvorba software pro uvedené systémy a přístrojové vybavení ve třídě 9, poradenské a konzultační služby k uvedeným systémům obsaženým ve třídě 9.

(590) Barevná

(730) **TOROLA design s r.o.**, Míru 1319, Frýdek-Místek, 73801, CZ

(740) JUDr. Helmut Prchala, Rekreační 27, Hlučín - Bobrovniky, 74801

(210) **O-512317**

(220) 24.03.2014

(320) 24.03.2014

(511) 9, 37, 42

(540)



(510) (9) přístroje a nástroje pro sledování a automatický záznam provozu motorových a nemotorových vozidel (elektronický záznamník provozu vozidla), přístroje a systémy pro satelitní určení polohy (GPS) a pro přenos informací pomocí mobilní sítě (GSM, GPRS), monitorovací zařízení, měřicí zařízení spotřeby pohonných hmot a pro vyhodnocení získaných údajů pomocí výpočetní techniky, elektronické databáze, taxametry, přístroje pro měření, přístroje pro vyučování, software pro řízení přístrojů, software pro zpracování dat, elektronická zařízení pro motorová a nemotorová vozidla a stroje (vysokozdvížené vozíky, portálové jeřáby, bagry), systémy přístrojů a nástrojů pro monitorování a vyhodnocování jízd taxi automobilů s využitím mobilní sítě (GSM, GPRS), zejména pro satelitní určení jejich polohy, přenos, dálkové čtení a evidenci dat z taxametru; (37) montáž a servis uvedených systémů, přístrojů a nástrojů obsažených ve třídě 9; (42) projektování systémů, tvorba software pro uvedené systémy a přístrojové vybavení ve třídě 9, poradenské a konzultační služby k uvedeným systémům obsaženým ve třídě 9.

(590) Barevná

(730) **TOROLA design s.r.o.**, Míru 1319, Frýdek-Místek, 73801, CZ

(740) JUDr. Helmut Prchala, Rekreační 200/27, Hlučín - Bobrovniky, 74801



(210) **O-512482**  
(220) 31.03.2014  
(320) 31.03.2014  
(511) 9, 35, 37, 42  
(540)



(510) (9) přístroje a nástroje vědecké, fotografické, filmové, optické, přístroje měření, signalizaci, kontrolu (inspekci), záchranu a přístroje pro vyučování, přístroje a nástroje pro vedení, přepínání, přeměnu, akumulaci, regulaci nebo řízení elektrického proudu, přístroje pro čištění automobilů, motocyklů, lodí, autobusů, letadel a to včetně jejich interiérů, dále solárních panelů a průmyslových objektů a technologií; (35) velkoobchodní a maloobchodní činnost s výrobky uvedenými ve třídě 9, zprostředkovatelská obchodní činnost s výrobky uvedenými ve třídě 9, komerční využití Internetu v oblastech obchodu a nabídky výrobků uvedených ve třídě 9, internetový obchod (e-shop) s výrobky ve třídě 9, inzertní, propagační služby a komerční informační služby prostřednictvím Internetu za účelem obchodu, předvádění zboží, reklama on-line v počítačové síti, rozšiřování vzorků zboží, reklama, marketing, franšizing, zprostředkovatelská činnost se službami uvedenými výše v rámci této třídy, plánování v oblasti parního čištění; (37) strojná a ruční čištění zejména pomocí páry především vozidel, motocyklů, lodí, autobusů, letadel, a to včetně jejich interiérů, dále solárních panelů a průmyslových objektů a technologií, mobilní čištění interiérů, zejména motorových vozidel, motocyklů, lodí, autobusů, letadel, dále solárních panelů a průmyslových objektů a technologií, provádění čistících služeb u zákazníka nebo ve vlastním středisku, komplexní čištění všech druhů povrchů a objektů, poradenská a konzultační činnost v oblasti čištění automobilů, budov a průmyslových celků, konzultační a poradenská činnost v oblasti parního čištění; (42) služby technické podpory v oblasti parního čištění, inženýrské služby v oblasti čištění především v oblasti průmyslu.

(590) Barevná

(730) **Triner Tomáš, J.** Suka 509/269, Most, 43401, CZ

(740) JUDr. Lukáš Jansa, advokát, Sokola Tůmy 743/16, Ostrava - Mariánské Hory, 70900

(210) **O-513326**  
(220) 05.05.2014  
(320) 05.05.2014  
(511) 29, 30, 35, 43  
(540)

*MaxiHam*  
ZAPÉKANÉ BAGETY

(510) (29) mražené, chlazené maso, masové výtažky, masné výrobky, konzervovaná, sušená, mražená a vařená zelenina, mlékařenské výrobky, jedlé oleje a tuky, vývar, polévky, přípravky pro výrobu polévek, jedlé oleje, jedlé tuky, slanina, slunečnicový olej jedlý, řepkový olej jedlý, sýry, salám, šunka, tuky jedlé, uzeniny, vepřové maso, žampiony konzervované a sušené; (30) mouka a obilné výrobky určené k lidské výživě, pečivo, chuťové omáčky, koření, pečivo s masovou náplní, pirožky s masem,

hamburgery, obložené bagety (mražené, chlazené, čerstvé, zapékané), chuťové přísady, výrobky z mouky, pizzy (čerstvé, chlazené a mražené), kuchyňská sůl; (35) poradenská a zprostředkovatelská činnost v obchodu s výrobky a službami náležícími do tříd 29, 30, 35 a 43, poradenská činnost v oblasti průzkumu trhu, pořádání výstav k obchodním a reklamním účelům, průzkum a analýza trhu, marketing, činnost reklamní a inzertní, distribuce zboží k reklamním účelům; (43) restaurace, restaurace samoobslužné, restaurace podávající pokrmy přes ulici, služby poskytované v restauracích a jiných zařízeních podávajících pokrmy a nápoje připravené ke konzumaci, jakož i při prodeji nabízení pokrmových specialit.

(730) **Adamová Renáta Bc.,** Komenského 935, Dolní Lutyně, 73553, CZ

(210) **O-513389**  
(220) 07.05.2014  
(320) 07.05.2014  
(511) 9, 38, 42  
(540)



(510) (9) audiovizuální zařízení pro výuku, stožáry pro bezdrátové telegrafy, bezpečnostní sítě (ochranné), centrální procesorové jednotky (procesory), přístroje na zaznamenávání času, čipy (integrované obvody), čipy (s dna), čističe nosičů zvukových záznamů, článkový přepínač (elektrotechnika), čtecí zařízení (v televizi), čtecí zařízení (zpracování dat), čtečky elektronických knih, dálkové ovladače, elektrické zařízení pro dálkové ovladače průmyslových procesů, přístroje pro zpracování dat, diagnostické přístroje jiné než k lékařským účelům, diktovací stroje, diktafony, disky (magnetické), disky kompaktní (audio-video), disky nahrané (se zvukovými nahrávkami), disky optické, DVD přehrávače, elektrické zařízení pro dálkové ovládání průmyslových procesů, elektroluminiscenční diody (LED), elektromagnetická pera (vizuální zobrazovací jednotky), etikety elektronické pro zboží, faxy, faxovací přístroje, filmové kamery, fotoelektrické buňky, fotobuňky, GPS (navigační přístroje), hands-free sady pro telefony, hlasovací zařízení (stroje), hologramy, chytré telefony, jednotka disková pro počítače, karty s pamětí nebo mikroprocesorem, katodové protikorozní přístroje, katody, kazety pro videohry, klávesnice počítačové, kodéry a dekodéry magnetické, kompaktní disky (audio-video), kompaktní disky, CD ROM, kopírovací zařízení a stroje (fotografické, elektrostatické, termické), laptopy (počítače), lasery, ne pro lékařské účely, magnetická média, magnetické karty (kódované), magnetické kodéry a dekodéry, magnetické nosiče dat, magnetické páskové jednotky pro počítače, páskové mechaniky, magnetické pásky, demagnetizační zařízení pro magnetické pásky, magnetofony, magnetoskopy, videorekordéry, mechanismus pro vkládání disků do počítače, měniče elektrické, mikrofony, mikroprocesory, modemy, monitorovací přístroje elektrické, monitory, monitory (počítače - hardware), monitory (počítače - programy), myši (počítačové periferní), navigační přístroje a nástroje, navigační přístroje pro vozidla (palubní počítače), magnetická média, nosiče dat optické, nosiče zvukových nahrávek, notebooky (počítače), obrazovky, obvody polygrafické, odrušovače (elektrotechnika), omezovače (elektrotechnika), operační systémy (nahrané programy), optické disky, optické disky kompaktní CD ROM, optické přístroje a nástroje, rádiové pagery (zařízení pro rádiové přenášení zpráv), paměťové karty pro video hrací stroje, páskové jednotky magnetické pro počítače, páskové mechaniky, pera elektronická (vizuální zobrazovací jednotky), periférie počítačové, periferní zařízení počítačů, počítače (laptopy), zařízení pro počítačovou paměť, počítačové klávesnice, počítačové programy (nahrané), počítačové programy (s možností stažení), počítačové tiskárny, počítačové, softwarové aplikace stahované, počítačový software (nahraný), počítačidla, čítače, počítačací strojky, procesory (centrální procesorové jednotky), programy operačních systémů (nahrané), programy počítačových her, promítací přístroje, propojovací mezičlánky (počítače), pružné disky,

diskety, přehrávače (DVD), přehrávače kompaktních disků, překládací přístroje elektronické kapesní, přenosné přehrávače médií, přenosné telefony, přijímače (audio a video), přístroje pro nahrávání zvuku, přístroje pro reprodukci zvuku, přístroje telefonní, radiologické přístroje pro průmyslové účely, radiotelefonní zařízení, radiotelegrafická zařízení, reproduktory, satelitní navigační přístroje, vysílače elektronických signálů, sledovací přístroje, snímáči hroty, snímáči zařízení pro vlákna, snímáče obrazu, skenery (zpracování dat), snímáče znaků (optické), software pro počítačové hry, světelná ukazovátka (elektronická), tabletové počítače, televizní přístroje, tiskárny počítačové, tiskárny pro počítače, USB disky, videokamery, videokazety, videopásky, videorekordéry, magnetoskopy, videotelefony, wafery pro integrované obvody, zápisník elektronický, zařízení na přenášení zvuku, zařízení pro počítačovou paměť, zařízení radiotelegrafická, záznamníky telefonní, zesilovače, přístroje pro zesilování zvuku, přístroje pro zpracování dat, přístroje pro nahrávání zvuku, přístroje pro reprodukci zvuku, přehrávače, zařízení na přenášení zvuku, pásky se zvukovými záznamy; (38) bezdrátové vysílání, elektronická pošta, služby elektronické nástěnky (telekomunikační služby), kabelová televize (vysílání), komunikace (telefonní), služby dálkových konferencí, mobilní telefony (komunikace), počítačová komunikace, komunikace pomocí počítačových terminálů, posílání zpráv, poskytování internetových diskusních fór, poskytování on-line fór, poskytování přístupu k databázím, poskytování telekomunikačních připojení ke globální počítačové síti, poskytování uživatelského přístupu ke globální počítačové síti, pronájem přístrojů pro přenos zpráv, pronájem přístupového času ke globálním počítačovým sítím, pronájem zařízení pro přenos informací, přenášení pomocí satelitních družic, přenos digitálních souborů, přenos faxem, přenos zpráv a obrazových informací pomocí počítače, přenosy zpráv faxy, přístupový čas ke globálním počítačovým sítím (pronájem), půjčování faxů, půjčování modemů, půjčování telekomunikačních zařízení, směrovací a spojovací služby pro telekomunikace, spojení pomocí sítí optických vláken, směrovací a spojovací služby pro telekomunikaci, telekonference (služby dálkových konferencí), videokonferenční služby; (42) aktualizace počítačových programů, služby cloudových výpočetních systémů, dálkové sledování počítačových systémů, digitalizace dokumentů (skenování), elektronické ukládání dat, hosting webových stránek, instalace počítačových programů, konzultace v oblasti počítačového softwaru, konzultace v oblasti webového designu, konzultační služby v oblasti informačních technologií, kopírování počítačových programů, obnova počítačových dat (regenerace), počítače (pronájem), počítačové programování, počítačové programy (aktualizace), počítačové programy (instalace), počítačové programy (kopírování), počítačové systémové analýzy, počítačové systémy (tvorba), poradenství v oblasti navrhování a vývoje počítačového hardwaru, poskytování informací o výpočetní technice a programování webové stránky, poskytování vyhledávačů pro Internet, programování počítačové, programy počítačů (údržba), pronájem počítačového serveru (serverhosting), pronájem počítačového software, pronájem počítačů, pronájem webových serverů, přenos dat nebo dokumentů z fyzických nosičů na elektronické nosiče, převod (konverze) dat a počítačových programů (ne fyzických), služby v oblasti ochrany proti počítačovým virům, software (tvorba), software jako služba (SaaS), tvorba a správa webových stránek (pro třetí osoby), tvorba počítačových systémů, tvorba software (počítačových programů), údržba počítačových programů, umísťování webových stránek, vyhledávače (poskytování) pro Internet, vývoj a výzkum nových výrobků (pro jiné), webové servery (pronájem webových serverů), webové stránky (tvorba a správa), zálohování externí.

(730) PINYA s.r.o., Tuřanka 1222/115, Brno, 62700, CZ

(740) JUDr. Ing. Pavel Schreiber, Jakubská 1, Brno, 60200

(210) O-513392

(220) 07.05.2014

(320) 07.05.2014

(511) 9, 38, 42

(540)



(510) (9) audiovizuální zařízení pro výuku, stožáry pro bezdrátové telegrafy, bezpečnostní sítě (ochranné), centrální procesorové jednotky (procesory), přístroje na zaznamenávání času, čipy (integrované obvody), čipy (s dna), čističe nosičů zvukových záznamů, článkový přepínač (elektrotechnika), čtecí zařízení (v televizi), čtecí zařízení (zpracování dat), čtečky elektronických knih, dálkové ovladače, elektrické zařízení pro dálkové ovladače průmyslových procesů, přístroje pro zpracování dat, diagnostické přístroje jiné než k lékařským účelům, diktovací stroje, diktafony, disky (magnetické), disky kompaktní (audio-video), disky nahrané (se zvukovými nahrávkami), disky optické, DVD přehrávače, elektrické zařízení pro dálkové ovládání průmyslových procesů, elektroluminiscenční diody (LED), elektromagnetická pera (vizuální zobrazovací jednotky), etikety elektronické pro zboží, faxy, faxovací přístroje, filmové kamery, fotoelektrické buňky, fotobuňky, GPS (navigační přístroje), hands-free sady pro telefony, hlasovací zařízení (stroje), hologramy, chytré telefony, jednotka disková pro počítače, karty s pamětí nebo mikroprocesorem, katodové protikorozní přístroje, katody, kazety pro videohry, klávesnice počítačové, kodéry a dekodéry magnetické, kompaktní disky (audio-video), kompaktní disky, CD ROM, kopírovací zařízení a stroje (fotografické, elektrostatické, termické), laptopy (počítače), lasery, ne pro lékařské účely, magnetická média, magnetické karty (kódované), magnetické kodéry a dekodéry, magnetické nosiče dat, magnetické páskové jednotky pro počítače, páskové mechaniky, magnetické pásky, demagnetizační zařízení pro magnetické pásky, magnetofony, magnetoskopy, videorekordéry, mechanismus pro vkládání disků do počítače, měniče elektrické, mikrofony, mikroprocesory, modemy, monitorovací přístroje elektrické, monitory, monitory (počítače - hardware), monitory (počítače - programy), myši (počítačové periferní), navigační přístroje a nástroje, navigační přístroje pro vozidla (palubní počítače), magnetická média, nosiče dat optické, nosiče zvukových nahrávek, notebooky (počítače), obrazovky, obvody polygrafické, odrušovače (elektrotechnika), omezovače (elektrotechnika), operační systémy (nahrané programy), optické disky, optické disky kompaktní CD ROM, optické přístroje a nástroje, rádiové pagery (zařízení pro rádiové přenášení zpráv), paměťové karty pro video hrací stroje, páskové jednotky magnetické pro počítače, páskové mechaniky, pera elektronická (vizuální zobrazovací jednotky), periférie počítačové, periferní zařízení počítačů, počítače (laptopy), zařízení pro počítačovou paměť, počítačové klávesnice, počítačové programy (nahrané), počítačové programy (s možností stažení), počítačové tiskárny, počítačové, softwarové aplikace stahované, počítačový software (nahraný), počítadla, čítače, počítací strojky, procesory (centrální procesorové jednotky), programy operačních systémů (nahrané), programy počítačových her, promítací přístroje, propojovací mezičlánky (počítače), pružné disky, disky, diskety, přehrávače (DVD), přehrávače kompaktních disků, překládací přístroje elektronické kapesní, přenosné přehrávače médií, přenosné telefony, přijímače (audio a video), přístroje pro nahrávání zvuku, přístroje pro reprodukci zvuku, přístroje telefonní, radiologické přístroje pro průmyslové účely, radiotelefonní zařízení, radiotelegrafická zařízení, reproduktory, satelitní navigační přístroje, vysílače elektronických signálů, sledovací přístroje, snímáči hroty, snímáči zařízení pro vlákna, snímáče obrazu, skenery (zpracování dat), snímáče znaků (optické), software pro počítačové hry, světelná ukazovátka (elektronická), tabletové počítače, televizní přístroje, tiskárny počítačové, tiskárny pro počítače, USB disky, videokamery, videokazety, videopásky, videorekordéry, magnetoskopy, videotelefony, wafery pro integrované obvody, zápisník elektronický, zařízení na přenášení zvuku, zařízení pro počítačovou paměť, zařízení radiotelegrafická, záznamníky telefonní, zesilovače, přístroje pro zesilování zvuku, přístroje pro zpracování dat, přístroje pro nahrávání zvuku, přístroje pro reprodukci zvuku, přehrávače, zařízení na přenášení zvuku, pásky se zvukovými záznamy; (38) bezdrátové vysílání, elektronická pošta, služby elektronické nástěnky (telekomunikační

služby), kabelová televize (vysílání), komunikace (telefonní), služby dálkových konferencí, mobilní telefony (komunikace), počítačová komunikace, komunikace pomocí počítačových terminálů, posílání zpráv, poskytování internetových diskusních fór, poskytování on-line fór, poskytování přístupu k databázím, poskytování telekomunikačních připojení ke globální počítačové síti, poskytování uživatelského přístupu ke globální počítačové síti, pronájem přístrojů pro přenos zpráv, pronájem přístupového času ke globálním počítačovými sítím, pronájem zařízení pro přenos informací, přenášení pomocí satelitních družic, přenos digitálních souborů, přenos faxem, přenos zpráv a obrazových informací pomocí počítače, přenosy zpráv faxy, přístupový čas ke globálním počítačovými sítím (pronájem), půjčování faxů, půjčování modemů, půjčování telekomunikačních zařízení, směrovací a spojovací služby pro telekomunikace, spojení pomocí sítí optických vláken, směrovací a spojovací služby pro telekomunikaci, telekonference (služby dálkových konferencí), videokonferenční služby; (42) aktualizace počítačových programů, služby cloudových výpočetních systémů, dálkové sledování počítačových systémů, digitalizace dokumentů (skenování), elektronické ukládání dat, hosting webových stránek, instalace počítačových programů, konzultace v oblasti počítačového softwaru, konzultace v oblasti webového designu, konzultační služby v oblasti informačních technologií, kopírování počítačových programů, obnova počítačových dat (regenerace), počítače (pronájem), počítačové programování, počítačové programy (aktualizace), počítačové programy (instalace), počítačové programy (kopírování), počítačové systémové analýzy, počítačové systémy (tvorba), poradenství v oblasti navrhování a vývoje počítačového hardwaru, poskytování informací o výpočetní technice a programování webové stránky, poskytování vyhledávačů pro Internet, programování počítačové, programy počítačů (údržba), pronájem počítačového serveru (serverhosting), pronájem počítačového software, pronájem počítačů, pronájem webových serverů, přenos dat nebo dokumentů z fyzických nosičů na elektronické nosiče, převod (konverze) dat a počítačových programů (ne fyzických), služby v oblasti ochrany proti počítačovým virům, software (tvorba), software jako služba (SaaS), tvorba a správa webových stránek (pro třetí osoby), tvorba počítačových systémů, tvorba software (počítačových programů), údržba počítačových programů, umístění webových stránek, vyhledávače (poskytování) pro Internet, vývoj a výzkum nových výrobků (pro jiné), webové servery (pronájem webových serverů), webové stránky (tvorba a správa), zálohování externí.

(730) **PINYA s.r.o.**, Tuřanka 1222/115, Brno, 62700, CZ  
(740) JUDr. Ing. Pavel Schreiber, Jakubská 1, Brno, 60200

(210) **O-513399**  
(220) 07.05.2014  
(320) 07.05.2014  
(511) 6, 9, 16, 20, 35, 41  
(540)

**BluesAlive**

(510) (6) umělecké a upomínkové předměty z kovů, jejich slitin a z náhražek kovů; (9) nosiče zvukových, obrazových a zvukově obrazových záznamů nahrané i nenahrané, data a databáze i jiné informace na všech druzích elektronických nosičů v rozsahu třídy 9, elektronické publikace, on-line dostupné publikace v síti Internet, elektronické prezentace, multimediální produkty; (16) periodické a neperiodické tiskoviny, manuály tištěné, časopisy, katalogy, pohlednice, kalendáře, fotografie, reklamní plakáty a letáky, prospekty, samolepky, upomínkové předměty z papíru, propagační předměty z papíru a lepenky; (20) umělecké a upomínkové předměty z umělých hmot, umělecké a upomínkové předměty keramické, skleněné, dřevěné, voskové a sádrové - vše v rámci této třídy; (35) reklamní, inzertní a propagační činnost včetně propagační tvorby mediální reklamy a TV reklamy, marketing, elektronická inzerce, on-line inzerce, zprostředkování obchodu s výrobky uvedenými ve třídě 9, propagace umělců, organizování a pořádání komerčních a reklamních výstav, přehlídek zboží a veletrhů,

vytváření obchodních a obchodně informačních sítí, rozšiřování reklamních dokumentů, organizování a pořádání reklamních módních přehlídek; (41) agenturní činnost v oblasti kultury a zábavy, zprostředkování v oblasti kultury, hudby, výchovy, zábavy a sportu, organizace a pořádání společenských, kulturních a sportovních akcí, zejména festivalů, hudebních produkcí a jiných hudebních setkání, výstavní činnost v oblasti kultury, zábavy, hudby, výchovy nebo vzdělávání, hudební a hudebně vzdělávací a soutěžní činnost, organizace a vyhodnocování soutěží, udělování hudebních cen, pořádání odborných seminářů a konferencí, vydavatelská a nakladatelská činnost, nahrávání, rozmnožování a pronájem nosičů zvukových nebo obrazově-zvukových nosičů a hudebnin, tvorba a šíření audiovizuálních děl, organizování a pořádání výstav k nekomerčním účelům.

(730) **BLUES ALIVE s.r.o.**, Fialova 416/3, Šumperk, 78701, CZ  
(740) Ing. Petr Soukup, Vídeňská 8, Olomouc, 77200

(210) **O-513873**  
(220) 28.05.2014  
(320) 28.05.2014  
(511) 35, 37, 41  
(540)



(510) (35) reklama, propagace, inzerce, marketing, poskytování komplexních služeb z oblasti z marketingu, sponzoringu a reklamy zejména v souvislosti s organizací sportovních projektů, vyhledávání sponzorů, činnost reklamní a mediální agentury, služby pro styk s veřejností, obchodní reklama, všechny formy a prostředky propagace ve všech druzích komunikačních prostředků či médiích a všemi druhy nosičů informací, aktualizování, pronájem, rozšiřování nebo zaslání reklamních materiálů, vydávání, zveřejňování, oznamování nebo publikování reklamních textů, reklama on-line v počítačové síti (Internet), televizní reklama, venkovní reklama, vydávání reklamních nebo náborových, propagačních a inzertních textů, zaslání reklamních materiálů zákazníkům, tvorba reklamních materiálů a mediální reklamy, mediální průzkum a konzultace, obchodní management pro sportovce, pořádání veletrhů pro obchodní a reklamní účely; (37) montáž, opravy, servis a údržba jízdních kol, stavby jízdních kol, instalace nafukovací techniky; (41) výchova, vzdělávání, pořádání, organizování, zajišťování a zprostředkování společenských, kulturních, sportovních a jiných zábavních akcí, pořádání zejména cyklistických akcí a cyklistických soutěží, pořádání výstav a přehlídek nekomerčního charakteru, soustředování a poskytování informací o kultuře, sportu, zábavě a vzdělávání, zajišťování vstupenek na společenské, kulturní a sportovní akce, poskytování informací o společenských akcích, vzdělávacích, kulturních a sportovních akcích, nakladatelská a vydavatelská činnost, výroba rozhlasových a televizních programů, výroba zvukových a audiovizuálních děl, realizace (výroba) TV pořadů, produkční činnost v oblasti kultury a sportu, provozování a pronájem sportovních, kulturních, společenských a vzdělávacích zařízení, měření času při sportovních disciplínách, elektronické publikování, poskytování on-line elektronických publikací, vydávání elektronických knih a časopisů on-line, pronájem nafukovací techniky.

(590) Barevná  
(730) **TTV Sport Group s.r.o.**, Heinemannova 2695/6, Praha 6 - Dejvice, 16000, CZ  
(740) Ing. Pavel Nádvořník s.r.o., Sokola Tůmy 1099/1, Ostrava - Mariánské Hory, 70900

(210) **O-513911**  
(220) 29.05.2014  
(320) 29.05.2014  
(511) 16, 29, 30, 32, 35, 38, 39, 41, 43

(540)

**Lipno.**

(510) (16) papír, lepenka, tiskárenské výrobky, potřeby pro knižní vazby, fotografie, papírenské zboží, lepidla pro papírenství nebo domácnost, materiál pro umělce, štětce, psací stroje a kancelářské potřeby (vyjímaje nábytek), učební a vyučovací pomůcky s výjimkou přístrojů, plastické obaly (nezařazené do jiných tříd), tiskařské typy, štočky, tiskoviny, tiskopisy, umělecké předměty a figuríny z papíru a lepenky a architektonické modely, nosiče a dekorativní materiály a materiály pro umělce, filtrační materiály z papíru, pytle a balící a obalové materiály a materiály pro skladování z papíru, lepenky nebo plastů, jednorázové papírové výrobky; (29) maso, ryby, drůbež a zvěřina, masové výtazky, konzervované, mražené, sušené a vařené ovoce a zelenina, želé, džemy, kompoty, vejce, jedlé oleje a tuky, potraviny živočišného původu, zelenina a jiné zahradní jedlé výrobky spadající do této třídy připravené pro konzervování a konzumaci; (30) káva, čaj, kakao a kávové náhražky, rýže, tapioka a ságo, mouka a obilninové přípravky, chléb, pečivo a cukrovinky, polevy, cukr, med, melasa, droždí, prášek do pečiva, sůl, hořčice, ocet, omáčky (chuťové přísady), koření, zmrzlina, müsli, potraviny rostlinného původu připravené pro konzumaci nebo konzervování, jakož i stimulanty pro zlepšení chutě potravin na bázi obilnin, nápoje na bázi kávy, kakaa, čokolády nebo čaje, obilniny připravené pro osobní konzumaci; (32) piva, minerální vody, šumivé nápoje a jiné nápoje nealkoholické, nápoje a šťávy ovocné, sirupy a jiné přípravky k zhotovování nápojů; (35) propagační činnost, reklama, marketing, merchandising, pomoc při řízení obchodní činnosti, obchodní administrativa, kancelářské práce, poskytování obchodních služeb a informací pro spotřebitele, obchodní analýzy, obchodní průzkum, obchodní informační služby, informační kanceláře (komerční), obchodní informační služby spotřebního trhu, informační služby vztahující se k reklamě, informační služby vztahující se k podnikům, ekonomické informační služby k obchodním účelům, obchodní informační služby pro podnikatele, informační služby vztahující se k obchodním záležitostem, zprostředkování a uzavírání obchodních transakcí pro třetí osoby, obchodní zprostředkování seznamů na bázi jmen a adres, zprostředkování předplatného telekomunikačních služeb (pro třetí osoby), zprostředkování smluv na nákup a prodej zboží, zprostředkování obchodů pro třetí strany, zprostředkování dohod týkajících se prodeje a nákupu zboží, zprostředkování smluv pro třetí osoby, zprostředkování smluv týkajících se nákupu a prodeje zboží, poradenství v oboru prodeje výrobků a poskytování obchodních služeb, obchodní zprostředkovatelské služby, zprostředkování reklamy; (38) spoje (komunikace), telekomunikační služby, služby rozhlasového a televizního vysílání, telefonní služby a mobilní telefonní služby, počítačová komunikace a přístup k internetu, poskytování a pronájem telekomunikačních zařízení a vybavení, poskytování přístupu k Internetu, internetovému obsahu, portálům a komunikaci; (39) doprava, balení a skladování zboží, organizování cest, informační a poradenské služby a zprostředkovatelské služby v oblasti turistického ruchu, cestování, dopravy, turistická kancelář (služby dopravy a organizování cest), organizování prohlídek pamětihodností a okružních jízd, služby průvodců, organizování cest a výletů, služby v oblasti cestování, osobní doprava, pronájem a provozování parkovišť, garáží, kotvišť, půjčování vozidel, aut, kočárků, motocyklů, kol, koní, letadel, lodí; (41) výchova, vzdělávání, zábava, sportovní a kulturní aktivity, informační a zprostředkovatelské a poradenské a organizační služby v oblasti výchovy, vzdělávání, zábavy, kultury a sportu, organizování soutěží; (43) služby zajišťující stravování a nápoje, dočasné ubytování, stravovací služby, zajišťování hromadného stravování, catering, ubytovací služby, půjčování nábytku, ubrusů a prostírání.

(590) Barevná

(730) **CONDUCO a.s.**, Česká 141/66, České Budějovice, 37001, CZ

(740) Advokátní a patentová kancelář Vyskočil, Krošlák a spol., Dana Lukajová, Voršilská 10, Praha 1, 11000

(210) **O-514390**

(220) 18.06.2014

(320) 18.06.2014

(511) 30, 35, 41, 43

(540)



(510) (30) pekárenské výrobky z prostého kynutého těsta na způsob pizzy, mouka pro přípravu kynutého těsta s dochucovacími přísadami a příchutěmi zařazenými v této třídě; (35) obchodní a zprostředkovatelská činnost s pekárenskými výrobky a surovinami pro jejich přípravu, reklamní a propagační činnost; (41) pořádání výstav a prezentací s demonstrací přípravy výrobků typu pizzy a jejich ochutnávka (zábavní a vzdělávací služby), pořádání kurzů a školení k jejich přípravě; (43) provozování restaurací a provozoven rychlého občerstvení, provozování penzionů, zajišťování a zprostředkování ubytování a stravování.

(590) Barevná

(730) **Votruba Martin**, Žižkova 770, Pardubice, 53006, CZ

(210) **O-514486**

(220) 23.06.2014

(320) 23.06.2014

(511) 1, 5, 20, 31, 35, 36, 37, 40, 41, 42, 44

(540)

**AROS**

(510) (1) hnojiva, hnojiva pro půdu, substráty, zemina pro pěstování, chemické přípravky pro zkvalitnění půdy, půda - humus, přípravky pro hnojení, rašelina (hnojivo), mořidla na ochranu semen, vzácné zeminy, chemické výrobky určené pro zemědělství, zahradnictví a lesnictví; (5) pesticidy, chemické přípravky pro pesticidní účely, přípravky pro sterilizaci půdy, fungicidy, herbicidy; (20) košíkářské výrobky, ptačí budky, pelíšky a boudy pro zvířata; (31) krmiva, krmné směsi, doplňkové látky a premixy pro zvířata, osivo, semena rostlin, rostliny a přírodní květiny, travní směsi, travní osiva, travní semena, zemědělské, zahradnické a lesní produkty nezahrnuté v jiných třídách; (35) velkoobchodní a maloobchodní služby v oblasti hnojení pro půdu, zemin, půdy, chemických přípravků pro zkvalitnění půdy, přípravků pro hnojení, mořidel, vzácných zemin, pesticidů, přípravků pro sterilizaci půdy, osiv, semen rostlin, rostlin, přírodních květin a krmiv, reklamní činnost, marketing, mediální zastoupení firem, kopírování dokumentů, služby modelingové agentury, aranžování výkladních skříní, zprostředkovatelská činnost v oblasti obchodu s výrobky, uvedenými ve třídách 1, 5 a 31, prodej zvukových a zvukově-obrazových záznamů; (36) realitní služby, správa nemovitostí; (37) stavebnictví, údržba nemovitostí, dezinfekce, dezinfekce a deratizace objektů; (40) nakládání s odpady, zpracování dřeva, vazby publikací, knihárství, tiskárenské a polygrafické služby; (41) vydavatelská činnost, výroba, rozmnožování, distribuce a pronájem zvukových a zvukově-obrazových záznamů; (42) projektování pozemkových úprav, výzkum a vývoj v oblasti přírodních věd, technických věd a společenských věd, testování výrobků, služby měření, služby v oblasti průmyslové analýzy a kontroly, zpracování odborných teorií a posudků, technické poradenství a konzultační činnost, návrhářské a designérské služby, odborné testování, inženýrsko-technické služby, projektování; (44) zemědělské, zahradnické, rybníkářské, lesnické a myslivecké služby, aranžování květin, diagnostická zkušební a poradenská činnost v ochraně rostlin a ošetřování rostlin, rostlinných produktů a půdy, nakládání s reprodukčním materiálem dřevin, zprostředkovatelská činnost v oboru zemědělství a genetického inženýrství.

(730) **AROS - osiva s.r.o.**, Trousilova 1066/1, Praha 8 - Kobylisy, 18200, CZ

(740) Rott, Růžička & Guttman Patentové, známkové a advokátní kanceláře, JUDr. Vladimír Rott, Vinohradská 37, Praha 2, 12000

(210) **O-514487**  
(220) 23.06.2014  
(320) 23.06.2014  
(511) 6, 14, 16, 21, 35  
(540)



(510) (6) propagační a reklamní předměty z kovu, ocel; (14) šperky, pouzdra na šperky, drahé kovy, diamanty, perly, drahé kameny, granáty, drahé kovy a jejich slitiny, zlato, stříbro, rhodium, klenoty, bižuterie, drahokamy, šperky z jantaru a ze skla, hodiny a hodinky, medaile, trofeje, figurky a klíčenky potažené drahými kovy nebo jejich slitinami, ozdoby vyrobené z drahých kovů, jejich slitin či jejich napodobenin nebo potažené drahými kovy nebo jejich napodobeninami, umělecké předměty z drahých kovů či jejich slitin; (16) papír, lepenka, papír a lepenka pro průmyslové použití, papírové nádoby, papírové ubrousky a ručníky, papírové girlandy, stuhly a figurky, dekorace z papíru, umělecké předměty z papíru a lepenky; (21) sklo s výjimkou skla stavebního, porcelán, křišťál, broušené, leptané, zdobené i hladké sklo, výrobky ze skla, zejména nádobí a stolní náčiní, sklenice, láhve, šálky, podšálky, konvice, karafy, misky, misky, žardiniéry, talíře, vázy, svícný, koše, džbány; (35) propagační, inzertní a reklamní činnost, obchodní administrativa, maloobchodní činnost s výrobky uvedenými ve třídách 14, 16 a 21.

(730) **Kirov Georgi**, Slepá II 458/28, Praha 4 - Lhotka, 14200, CZ  
(740) PROPATENT, JUDr. Matěj Sedláček, Pod Pekařkou 1, Praha 4, 14700

(210) **O-514972**  
(220) 10.07.2014  
(320) 10.07.2014  
(511) 16, 35, 41  
(540)

### Zlatý důl

(510) (16) papír, lepenka, reklamní, propagační a užitkové výrobky z papíru určené pro propagaci vlastní společnosti, periodické i neperiodické publikace, informační, reklamní a propagační materiály v rámci této třídy určené pro propagaci vlastní společnosti, tiskárenské a kartonážní výrobky, data a databáze na papírových nosičích, psací potřeby, kalendáře, diáře, školní potřeby, losy, sázenky, sázkové tikety, vstupenky; (35) propagační činnost směřující k propagaci vlastní společnosti nebo kulturních a sportovních akcí, vyhledávání sponzorů, obchodní činnost v oblasti sázkových her; (41) organizování a pořádání loterií, provozování loterií, heren, rulet a kasin, organizování, provozování a pořádání sázkových her, výherních loterií, tombol, soutěží, provozování sázkových her a loterií o peníze prostřednictvím internetu (včetně stírání losů s možností výhry), provozování výherních i nevýherních hracích zařízení, služby vztahující se k hrám, sázení, hazardním hrám (včetně hazardních her na dálku), loteriím, kasinům a ruletám v rámci této třídy, projekce sportovních přenosů, organizování sportovních sázek a číselných loterií, prodej losů a příjem sázek ve smluvně závazných sběrnách právnických a fyzických osob a ve sběrnách zřízených společnostmi, pořádání a organizování kulturních, sportovních a společenských událostí, předprodej a prodej vstupenek, organizování a pořádání vzdělávacích akcí, provozování sportovních zařízení, organizování a pořádání kurzových a jiných sázek a loterií.

(730) **SAZKA a.s.**, K Žižkovu 851, Praha 9, 19093, CZ  
(740) Halaxová & Halaxová TETRAPAT, RNDr. Zdeňka Halaxová, Jinonická 80, Praha 5, 15800

(210) **O-515298**  
(220) 28.07.2014  
(320) 28.07.2014

(511) 1, 17, 19  
(540)

### Sanax AkryGel

(510) (1) lepidla, tmely, pojiva a gely v rámci této třídy pro stavebnictví, konkrétně injektáž a těsnění zdíva, betonu a zemin, práškové hmoty na bázi akrylátu; (17) izolační nátěry v rámci této třídy, akustické, tepelné a vodotěsné izolace, materiály těsnící, ucpávací a izolační; (19) nátěrové hmoty ve stavebnictví v rámci této třídy, stavební materiály nekovové, veškeré stavební hmoty nekovové v rámci této třídy, přenosné konstrukce nekovové, malty a omítky stavební, lité podlahy, stěrkové hmoty v rámci této třídy, okapní žlaby nekovové, pláště budov nekovové, podlahy nekovové, potrubí nekovová pro ventilační a klimatizační zařízení, rámy okenní nekovové, zárubně dveří nekovové, stavby přenosné nekovové, krytina nekovová, terakota, trubky vodovodní nekovové.

(730) **SANAX GROUP s.r.o.**, Oldřichovská 194/16, Děčín, 40502, CZ

(210) **O-515314**  
(220) 28.07.2014  
(320) 28.07.2014  
(511) 16, 35, 38, 41  
(540)



(510) (16) tiskoviny všeho druhu, noviny, časopisy, periodika, knihy; (35) inzertní a reklamní činnost; (38) přenos dat (zpráv) prostřednictvím počítačů; (41) výchovná, vzdělávací, zábavná činnost, nakladatelská a vydavatelská činnost.

(730) **Rýva Jiří**, Kobyláková 812/14, Praha 10 - Hostivař, 10200, CZ

(210) **O-515442**  
(220) 31.07.2014  
(320) 31.07.2014  
(511) 32  
(540)



(510) (32) nealkoholické nápoje, ovocné nápoje, ovocné šťávy a ovocné nektary, základní látky a esence (pokud jsou obsaženy ve třídě 32) pro výrobu výše uvedených nápojů.

(730) **Deutsche SiSi-Werke Betriebs GmbH**, Rudolf-Wild-Strasse 86-98, 692 14 Eppelheim, DE  
(740) PATENTSERVIS Praha a.s., Na Podkovce 281/10, Praha 4, 14700

(210) **O-515445**  
(220) 31.07.2014  
(320) 31.07.2014  
(511) 18, 25

(540)



(510) (18) kůže, imitace kůže, kabelky z kůže a z imitace kůže, kůže ze zvířat, kufry, cestovní tašky, kabelky, batohy, peněženky, příruční zavazadla, kufříky, aktovky, deštníky, slunečníky a hole; (25) oděvy, kožené oděvy a oděvy z imitace kůže, obuv, kožená obuv a obuv z imitace kůže, kloboučnické zboží, sandálová obuv, pantofle, uzavřené společenské boty, sportovní obuv, vycházková obuv a zimní obuv - vše s výjimkou motoristické obuvi.

(730) **Lin Mingxing**, Uherská 621, Praha 9, 19017, CZ

(210) **O-515501**

(220) 05.08.2014

(320) 05.08.2014

(511) 35, 41, 43, 44, 45

(540)



(510) (35) dodavatelské služby pro třetí osoby (nákup výrobků a služeb pro jiné podniky), maloobchodní nebo velkoobchodní služby s výrobky jako jsou: aloe vera pro léčebné účely, bahno (léčivé), bahno pro koupele, bylinné čaje pro lékařské účely, byliny (léčivé), čaje léčivé, dietetické látky upravené pro lékařské účely, dietetické nápoje upravené pro lékařské účely, dietní potraviny upravené pro lékařské účely, doplňky potravy minerální, doplňky výživové, hubnutí (lékařské přípravky pro), koupel (terapeutické přípravky do), koupel (bahno pro), koupele (solí minerální vody pro), koupele okysličené, koupele zdravotní (mořská voda pro), koupelové soli (léčivé), léčivé čaje, léčivé kořeny, léčivé rostliny, mléko sušené (pro kojence), potrava pro kojence, proteinové potravinové doplňky, přípravky do koupele pro léčebné účely, soli koupelové, soli minerálních vod, soli draselné pro lékařské účely, vedlejší produkty zpracování obilnin pro dietetické nebo lékařské účely, vlákniny výživové, audiovizuální zařízení pro výuku, exponované kinofilmy, filmy (exponované), filmy (kreslené), filmy (rentgenové), exponované, gramofonové desky, chrániče zubů, kinofilmy exponované, klipsy pro potápěče a plavce, kompaktní disky (audio video), kompaktní optické disky, CD ROM, krokoměry, ochranné brýle pro sportovní účely, ochranné helmy pro sportovce, stahovatelné hudební soubory, stahovatelné obrazové soubory, akvarely, akvarely (malby), alba, bloky (papírnické výrobky), brožury, formy na modelovací hlíny (umělecké materiály), fotografie (tištěné), gumy na mazání, knihy, lepidla (kancelářská nebo pro domácnost), malby (obrazy) zarámované či nezarámované, malířská plátna, malířské štětce, malířské stojany, modelovací hlína, modelovací hlíny (formy na -) (umělecké materiály), modelování (materiály na -), periodika (časopisy), plakáty, skicáky, štětce, ručníky, bundy sportovní, čepice, oděvy tělocvičné, plavky, ponožky, rukavice, autička na hraní, holenní chrániče (sportovní zboží), hračky, hry, masky (hračky), masky (divadelní), plovací kruhy, plovací vesty, ajvar, bujón, vývar, džemy, dřev (ovocná), jablečné pyré, paštiky, jogurt, kompoty, klobásy, salámy, párky, krevety (neživé), krokety, losos, marmelády, maso, mléčné koktejly, mléčné výrobky, nakládaná zelenina, ovocné saláty, polévky, potraviny z ryb, přislazené ovoce (naložené v

cukru), saláty (zeleninové), uzeniny, zvěřina, bonbóny, cukroví, čaj, čokoláda, čokoládové nápoje, dorty, chléb, kakao, kakaové nápoje, jemné pečivo, káva, koláče s náplní, marinády, masové paštiky zapečené v těstě, masové šťávy, medovíčky, perníky, palačinky, pizzy, příchutě (aroma), pudinky, quiche, saláty (zálivky na), sendviče, sušenky, špagety, tortilly, zákusky, koláče, zmrzlina, citronády, aperitivy nealkoholické, jablečný mošt, minerální vody (nápoje), mošty, nápoje iontové, ovocné šťávy, pivo, zeleninové šťávy (nápoje), příchutě na výrobu nápojů, produkce (výroba) reklamních filmů, pronájem reklamních ploch, předvádění zboží, výstavy komerční a reklamní (organizování -), vzorky zboží (distribuce), subdodavatelské služby (obchodní pomoc); (41) dětské jesle a školky (vzdělávání a zábava), diskotéky (služby), divadelní dekorace (pronájem -), divadelní představení, estrády (služby v oblasti -), filmová produkce, jiná než reklamní, filmová studia, filmové projekce, filmové promítačky a jejich příslušenství (pronájem -), fotografování, gymnastický výcvik, herny (provozování -), hudební produkce, informace o možnostech zábavy, informace o výchově a vzdělávání, kaligrafické služby, klubové služby (výchovně zábavné -), kluby zdraví (služby) (zdravotní a kondiční cvičení), knihovny (půjčovny knih), knihy (vydávání -), koncertní sítě a sály, konference (organizování a vedení -), kongresy (organizování a vedení -), korespondenční kurzy, koučink (školení), kurzy fitness, módní přehlídky pro zábavu (organizace), nahrávací studia (služby -), nahrávání videopásek, noční kluby, organizace a pořádání koncertů, organizování a vedení seminářů, organizování kulturních nebo vzdělávacích výstav, organizování představení (manažerské služby), organizování soutěží (vzdělávacích nebo zábavných), organizování sportovních soutěží, orchestry (služby poskytované -), plánování a organizování večírků, praktický výcvik, prázdninové tábory (služby -) (zábava), pronájem audio nahrávek, pronájem dekorací, pronájem kinematografických filmů, pronájem sportovních hřišť, pronájem stadiónů, pronajímání osvětlovacích zařízení pro divadla nebo televizní studia, pronajímání tenisových dvorců, provozování sportovních zařízení, předprodej vstupenek, psaní scénářů, psaní textů (jiných než reklamních), půjčování audio zařízení, půjčování filmových promítaček a příslušenství, půjčování filmů, půjčování kinofilmů, půjčování potápěčské výstroje, půjčování přenosných videokamer, půjčování sportovního nářadí, s výjimkou dopravních prostředků, rekreace (služby pro oddech a -), rozhlasové a televizní programy (výroba -), služby osobního trenéra (fitness trénink), služby poskytované školami (vzdělávání), služby v oblasti prodeje vstupenek (zábava), sportovní zařízení (provozování -), školení (pořádání a řízení), školení, vyučování, výcvik (instruktážní), výcvik (výchovný), vydávání textů, s výjimkou reklamních nebo náborových, výroba divadelních nebo jiných představení, vyučování (výchovné služby), zábava (služby -), pobavení, zvukové nahrávací zařízení (pronájem -), živé představení, živé vystoupení (organizování -); (43) automaty (rychlé občerstvení), bary (služby -), bufety, dětské jesle (stravování a ubytování), jídelny a závodní jídelny, kavárny, pronajímání jednacích místností, restaurace, restaurace (samoobslužné -), zásobování; (44) fyzikální terapie, fyzioterapie, kadeřnické salóny, lázeňské služby, lázně (parní -), lázně (veřejné -) pro hygienické účely, manikúra, masáže, salóny (kadeřnické -), služby solárií, služby v oblasti sauny, služby vizážistů, terapeutické služby; (45) hlídání dětí, hlídání domácích zvířat.

(730) **Openplace s.r.o.**, Mánesova 2530/3a, Říčany, 25101, CZ

(210) **O-515513**

(220) 05.08.2014

(320) 05.08.2014

(511) 41

(540)



- (510) (41) vydávání textů s výjimkou reklamních a náborových, vzdělávání, pořádání a vedení školení.  
(590) Barevná  
(730) **Hajsová Hana MUDr.**, Dunajovice 68, Dunajovice u Třeboně, 37901, CZ

- (210) **O-515515**  
(220) 05.08.2014  
(320) 05.08.2014  
(511) 30, 35  
(540)



- (510) (30) mouka a přípravky z obilnin, chléb, pečivo, celozrnné a vícezrnné pečivo, cukrovinky; (35) zprostředkování obchodu s pečivem a cukrovinkami, reklamní a propagační činnost, maloobchodní a velkoobchodní činnost s pečivem a cukrovinkami, organizování výstav a předvádění výrobků a zboží pro komerční a reklamní účely a podporu prodeje.  
(730) **Zeelandia spol. s r.o.**, Malšice 267, Malšice, 39175, CZ  
(740) PatentCentrum Sedláč & Partners s.r.o., Husova 5, České Budějovice, 37001

- (210) **O-515536**  
(220) 05.08.2014  
(320) 05.08.2014  
(511) 3, 5, 44  
(540)

### BIOCENIQUE

- (510) (3) adstringentní přípravky pro kosmetické účely, antistatické přípravky pro použití v domácnosti, aroma (éterické oleje), barviva na vlasy, kosmetické barvy, bělicí přípravky (odbarvovače) pro kosmetické účely, čistící mléko pro toaletní účely, depilační přípravky, dezinfekční mýdla, dezodoranty pro osobní potřebu, éterické oleje, přípravky na holení, balzámy po holení, kolínská voda, kosmetické přípravky pro zeštíhlení, kosmetické přípravky pro zvlhčování, kosmetické tužky, kosmetika, kosmetické přípravky na řasy, kosmetické přípravky pro péči o pokožku, kosmetické přípravky do koupele, koupelové soli, nikoliv pro medicijní účely, krásličí masky, krycí tyčinky, konturovací tužky na oči a řasenky, kosmetické krémy, krémy na bělení pokožky, výtažky z květin (parfumerie), lepidla pro kosmetické účely, líčidla, maskara (barvy a stíny na oční víčka a řasy), medicijní mýdla, čistící mléko pro toaletní účely, mýdla, laky na nehty, laky na vlasy, pěnová a gelová tužidla, přípravky na odličování, silice (éterické oleje), oleje pro toaletní účely, masážní oleje, opalovací přípravky (kosmetika), ochranné přípravky proti slunci, ošetřující oplachy (vlasové kondicionéry), kombinace šampónu a kondicionéru, ošetřující kosmetické prostředky pro kojence a děti, ošetřující kosmetické prostředky pro muže, peelings, přípravky na

ondulaci, spreje pro osvěžení dechu, parfémovaná voda, parfémy, pemza, pleťová voda pro kosmetické účely, přípravky proti pocení (toaletní potřeby), pomády pro kosmetické účely, potpourri (směsi voňavých látek), prací prostředky, přípravky pro péči o nehty, pudr na líčení, rtěnky, přípravky pro saténování prádla, sprchové gely, šampóny, šampóny pro domácí zvířata, toaletní přípravky, toaletní voda, tužky na obočí, ubrousky kosmetické napuštěné pleťovou vodou, ústní vody, nikoliv pro lékařské účely, ústní spreje, vata pro kosmetické účely, vatové tyčinky pro kosmetické účely, vlasové vody, voda po holení, voňavkářské výrobky, vonné sáčky do prádla, vonné tyčinky, vosk depilační, změkčovače tkanin (pro praní), zubní bělicí gely, zubní pasty, kosmetické přípravky pro péči o rty; (5) bylinné čaje pro lékařské účely, léčivé byliny, čaje léčivé, čistící přípravky pro kontaktní čočky, dietní potraviny upravené pro lékařské účely, doplňky potravy, doplňky výživové pro lékařské účely, přípravky pro péči o dutinu ústní pro lékařské účely, farmaceutické přípravky, lékařské přípravky pro hubnutí, hygienické ubrousky, léčivé přípravky do koupele, koupelové soli léčivé, náplasti na kuří oka, léčiva pro humánní medicínu, lékařské přípravky pro podporu růstu vlasů, ubrousky napuštěné farmaceutickými lotiony, masti na popáleniny od slunce, masti pro farmaceutické účely, menstruační tampóny a vložky, minerální vody pro lékařské účely, nápoje dietetické, upravené pro lékařské účely, nápoje léčivé, přípravky proti pocení nohou, přípravky proti pocení, farmaceutické přípravky pro péči o pokožku, posilující přípravky k léčebným účelům, farmaceutická tonika, přípravky potlačující chuť k jídlu pro lékařské účely, repelenty proti hmyzu, sirupy pro farmaceutické účely, tyčinky proti bradavicím, vitamínové přípravky, zvěrolékařské přípravky, povzbuzující nápoje s léčebnými účinky, cukrovinky s léčivými účinky, žvýkačky k léčebným účelům, minerální vody pro léčebné účely, farmaceutické a dietetické potraviny a přípravky pro lékařské účely, zdravotní prevenci a rekondici, vitamínové přípravky, vitamínové koncentráty a vitamínové nápoje k léčebným účelům, nemedicijnální potravinové doplňky pro zlepšení zdraví a krásy, pro zvýšení imunity, odolnosti organismu a jeho detoxikaci, dietetické přípravky pro denní doplnění stravy upravené pro léčebné účely, přírodní léčivé prostředky pro zvláštní výživu, přírodní výtažky bohaté na rostlinné bílkoviny, přípravky výživové obsahující enzymy nebo biochemické katalyzátory, vřící posilující tekuté přípravky pro sportovce s léčebnými účinky, přípravky k odsunutí projevů stáří s léčebnými účinky, přípravky pro hubnutí, nootropika a přípravky na podporu paměti a mozkové činnosti, přípravky proti stresu, přípravky proti depresím - vše s léčebnými účinky, přípravky pro zkrášlení vlasů, nehtů a pokožky s léčebnými účinky; (44) hygienická péče a péče o krásu, salony krásy (služby), poradenské služby týkající se zdraví, manikúra, provozování wellness zařízení (lázně, sauny, masáže), poradenství v oboru péče o hygienu, tělo a krásu, zejména v oboru dekorativní kosmetiky a proti stárnutí, zdravotní poradenství v oblasti výživy, aromaterapeutické služby, farmaceutické poradenství, fyzioterapie, implantace vlasů, kadeřnické salony, kliniky nebo sanatoria (soukromé), lázeňské služby, lékařské služby, manikúra, masáže, plastická chirurgie.

- (730) **Kašťánek Petr Ing.**, Sázavská 17, Praha 2, 12000, CZ  
(740) Advokátní a patentová kancelář, Mgr. Klára Studená, Na Poříčí 12, Praha 1, 11000

- (210) **O-515642**  
(220) 11.08.2014  
(320) 11.08.2014  
(511) 14, 18, 25, 35  
(540)



- (510) (14) amulety, brože, hodinky, pouzdra na hodinky, řetízky k hodinkám, jehlice jako šperky, klenoty, klíčenky jako klenoty, knoflíky z drahých kovů, jehlice do kravat, spony do kravat, manžetové knoflíky, medailony, přívěšky, náhrdelníky, náramkové hodinky, náramky, náušnice, ozdobné

jehlice, ozdoby jako klenoty, pásky k náramkovým hodinkám, prsteny, přívěsky, řetízky, šperky; (18) aktovky, kožená galanterie, hole, deštníkové hole, kabelky, klíčenky jako pouzdra, kufry, kuffíky diplomatické, kuffíky na doklady, kuffíky na toaletní potřeby, náprsní tašky, oděvy (cestovní pouzdra na-), pouzdra na deštníky, tašky cestovní; (25) body, čepice, kabáty krátké, kalhoty, kalhoty, klobouky, kombiné, korzety, košile, koupací pláště, kožešiny, krátké kalhotové minisukně, kravaty, legíny, manžety, noční kabátky, oblečení, obuv, obuv plátěná, oděvy svrchní, oděvy koupací, oděvy plážové, oděvy pletené, oděvy z kůže, oděvy z napodobenin kůže, opasky, opasky na peníze, pánské plavky, pásky ke kalhotám, plavky, plavky dámské, podprsenky, podvazkové pásky, podvazky, pokrývky hlavy, převlečníky, kabáty, punčochové kalhoty, punčochy, pyžama, ramínka u dámského prádla, rukavice, saka, spodní prádlo, spodničky, sukně, svetry (pulovry), šály, šátky, šatové sukně, šaty dámské, tílka, košilky, vesty, závoje, živůtky, župany; (35) administrativní zpracování nákupních objednávek, aktualizování reklamních materiálů, inzerce poštou, komunikační média - prezentace výrobků v komunikačních médiích pro účely maloobchodu, marketing, módní přehlídky pro reklamní účely, obchodní reklama pro třetí osoby, poskytování obchodních informací prostřednictvím webových stránek, prodej po telefonu v oblasti výrobků ve třídách 14, 18 a 25, pronájem reklamních ploch, předvádění zboží, reklama, reklama on-line v počítačové síti, reklamní materiály - rozšiřování reklamních materiálů zákazníkům (letáky, prospekty, tisky, vzorky).

- (730) **Sochůrková Martina Ing.**, Na Dlaskově 94, Velké Popovice - Brtnice, 25169, CZ  
(740) AK Bedrna a společníci, JUDr. Petr Harmach, Puškinovo nám. 14, Praha 6, 16000

- (210) **O-515748**  
(220) 15.08.2014  
(320) 15.08.2014  
(511) 29, 30, 35  
(540)



(510) (29) zeleninové šťávy na vaření, rajčatové šťávy na vaření, konzervovaná rajčata, zeleninové pyré; (30) hotové potraviny v podobě omáček, zeleninové omáčky, zeleninové pasty (omáčky), šťáva rajčatová (omáčka); (35) zprostředkování obchodu s výrobky uvedenými ve třídách 29 a 30, reklamní a propagační činnost, maloobchodní a velkoobchodní činnost s výrobky uvedenými ve třídách 29 a 30, organizování výstav a předvádění výrobků a zboží pro komerční a reklamní účely a podporu prodeje.

- (730) **Zeelandia spol. s r.o.**, Malšice 267, Malšice, 39175, CZ  
(740) PatentCentrum Sedláč & Partners s.r.o., Husova 5, České Budějovice, 37001

- (210) **O-515807**  
(220) 19.08.2014  
(320) 19.08.2014  
(511) 35, 38

(540)



(510) (35) administrativní zpracování objednávek, aktualizace a údržba dat v počítačových databázích, dodavatelské služby pro třetí osoby, fakturace, informace obchodní, prezentace výrobků v komunikačních médiích pro účely maloobchodu, marketing, administrativní zpracování objednávek, obchodní činnost, obchodní průzkum, obchodní reklama, optimalizace provozu webových stránek, poskytování obchodních informací prostřednictvím webových stránek, prezentace výrobků na webových stránkách pro účely maloobchodu, služby obchodního zprostředkování, služby v oblasti srovnávání cen, poskytování reklamního prostoru po síti pro třetí osoby, poskytování tržního prostoru po síti pro sjednávání obchodních transakcí mezi třetími stranami při prodeji, nákupu a výměně zboží, analýza a vyhodnocování dat počítačových databází, pomoc při řízení obchodní činnosti, provozování on-line databází, sběr dat do počítačových databází, systemizace dat v počítačových databázích, internetový obchod s výrobky náležícími do tříd 1, 2, 6 a 19, e-shop s výrobky náležícími do tříd 1, 2, 6 a 19, reklamní a propagační činnost, provoz objednávkového systému prostřednictvím počítačové, datové, elektronické, telekomunikační nebo informační sítě, šíření obchodních informací prostřednictvím počítačové, datové, elektronické, telekomunikační nebo informační sítě; (38) provozování internetového portálu, služby webových portálů, šíření informací prostřednictvím komunikačních sítí zejména Internetu.

- (730) **ALSIMA a.s.**, Výpadová 1519/12a, Praha 5, 15300, CZ

- (210) **O-515846**  
(220) 20.08.2014  
(320) 20.08.2014  
(511) 10, 11, 19, 28, 37, 42  
(540)



(510) (10) rehabilitační přístroje pro lékařské účely; (11) přístroje pro osvětlení, topení, výrobu páry, přístroje chladičí, pro sušení, ventilaci, rozvod vody a sanitární zařízení, koupací a lázeňské vany, masážní systémy do van a nádrží, vodní chrliče, trysky a sprchy, drobné architektonické doplňky staveb, zejména fontány, probublávací stěny a válce, zařízení pro čištění a úpravu vody, zařízení na čištění a ohřívání vody pro bazény, přístroje a zařízení pro úpravu, čištění, změkčení, odsolení, filtraci, odkyselení, dechloraci a dezinfekci vody, infračervené kabiny, saunová zařízení, zejména saunové a parní kabiny; (19) stavební materiály nekovové, bazény nekovové, vířivé bazény nekovové, rehabilitační vany, rehabilitační bazény; (28) sportovní vybavení spadající do této třídy pro sportoviště, fitness centra a plavecká zařízení, skluzavky, tobogany, zábavné doplňky vodních ploch, zejména umělá vlnobítí, probublávací masážní lůžka (jako součást bazénů), vodní hříby a vodní hrady, bazény plavecké (potřeby pro hru), přenosné bazény (potřeby pro hru); (37) stavebnictví, provádění staveb všeho druhu zahrnující související technologická zařízení, instalace, údržba a opravy staveb a technologických zařízení, montáž bazénů, montáž zastřešení a krytů na bazény; (42) projekční činnost a projekční služby zaměřené na pozemní



stavby, zejména na stavby spojené s bazény či bazénovými provozy, technicko-inženýrské služby v oblasti stavebnictví, inženýrsko-poradenská a výzkumná činnost v oboru technologie vody.

- (730) **FLAME Consulting Limited**, Bexley Square 6, Salford, Manchester M3 6BZ, GB  
(740) **ZIVKO MIJATOVIĆ & PARTNERS s.r.o.**, Jugoslávských partyzánů 639/26, Praha 6, 16000

- (210) **O-515893**  
(220) 22.08.2014  
(320) 22.08.2014  
(511) 19, 27, 37  
(540)



- (510) (19) stavební materiály nekovové (dlaždice, dlažba, skleněné tašky); (27) jiné obklady podlah a tapety na stěny nikoliv textilní; (37) stavebnictví, opravy - maleb, zdiva, sádrování, štukování, krycích materiálů, resp. finálních povrchů i oken, antik, oplechování parapetů včetně střešních krytin, rozvodů vody, odpadů a topení, přípojek potrubí a ventilů, instalačního a sanitárního zařízení včetně topných těles, instalační služby - zdiva, sádrování, štukování, krycích materiálů i oken, antik, oplechování parapetů, střešních krytin, rozvodů vody, odpadů a topení, přípojek potrubí a ventilů, sanitárního zařízení včetně topných těles.

- (590) Barevná  
(730) **KERAMIKA SOUKUP a.s.**, Chebská 506/2, Plzeň 5-Křimice, 32200, CZ  
(740) **AK Svejkovský, Kabelková a spol., Mgr. Petr Šlauf, Kamenická 1, Plzeň, 30100**

- (210) **O-515894**  
(220) 22.08.2014  
(320) 22.08.2014  
(511) 19, 27, 37  
(540)



- (510) (19) stavební materiály nekovové (dlaždice, dlažba, skleněné tašky); (27) jiné obklady podlah a tapety na stěny nikoliv textilní; (37) stavebnictví, opravy - maleb, zdiva, sádrování, štukování, krycích materiálů, resp. finálních povrchů i oken, antik, oplechování parapetů včetně střešních krytin, rozvodů vody, odpadů a topení, přípojek potrubí a ventilů, instalačního a sanitárního zařízení včetně topných těles, instalační služby - zdiva, sádrování, štukování, krycích materiálů i oken, antik, oplechování parapetů, střešních krytin, rozvodů vody, odpadů a topení, přípojek potrubí a ventilů, sanitárního zařízení včetně topných těles.

- (730) **KERAMIKA SOUKUP a.s.**, Chebská 506/2, Plzeň 5-Křimice, 32200, CZ  
(740) **AK Svejkovský, Kabelková a spol., Mgr. Petr Šlauf, Kamenická 1, Plzeň, 30100**

- (210) **O-515895**  
(220) 22.08.2014  
(320) 22.08.2014  
(511) 19, 27, 37  
(540)

### KS line

- (510) (19) stavební materiály nekovové (dlaždice, dlažba, skleněné tašky); (27) jiné obklady podlah a tapety na stěny nikoliv textilní; (37) stavebnictví, opravy - maleb, zdiva, sádrování, štukování, krycích materiálů, resp. finálních povrchů i oken, antik, oplechování parapetů včetně střešních krytin, rozvodů vody, odpadů a topení, přípojek potrubí a ventilů, instalačního a sanitárního zařízení včetně topných těles, instalační služby - zdiva, sádrování, štukování, krycích materiálů i oken, antik, oplechování parapetů, střešních krytin, rozvodů vody, odpadů a topení, přípojek potrubí a ventilů, sanitárního zařízení včetně topných těles.

- (730) **KERAMIKA SOUKUP a.s.**, Chebská 506/2, Plzeň 5-Křimice, 32200, CZ  
(740) **AK Svejkovský, Kabelková a spol., Mgr. Petr Šlauf, Kamenická 1, Plzeň, 30100**

- (210) **O-515901**  
(220) 22.08.2014  
(320) 22.08.2014  
(511) 29  
(540)



- (510) (29) mléčné výrobky, uzeniny.  
(590) Barevná  
(730) **DeNuevo spol. s r. o.**, Na Pankráci 1724/129, Praha 4, 14000, CZ

- (210) **O-515902**  
(220) 22.08.2014  
(320) 22.08.2014  
(511) 29  
(540)



- (510) (29) mléčné výrobky, uzeniny.  
(590) Barevná  
(730) **DeNuevo spol. s r. o.**, Na Pankráci 1724/129, Praha 4, 14000, CZ

- (210) **O-515903**  
(220) 22.08.2014  
(320) 22.08.2014  
(511) 29

(540)



(510) (29) mléčné výrobky, uzeniny.

(590) Barevná

(730) **DeNuevo spol. s r. o.**, Na Pankráci 1724/129, Praha 4, 14000, CZ

(210) **O-515921**

(220) 25.08.2014

(320) 25.08.2014

(511) 35, 41

(540)

### SHOW NOVINEK

(510) (35) veletrhy a výstavy k obchodním účelům v oblasti topení, sanity, instalace, solárních systémů a koupelnového vybavení; (41) veletrhy a výstavy neobchodní v oblasti topení, sanity, instalace, solárních systémů a koupelnového vybavení.

(730) **GIENGER spol. s r. o.**, Kvítkovická 1663, Napajedla, 76361, CZ

(740) Ing. Jarmila Javoříková, Křiby 4904, Zlín, 76005

(210) **O-515931**

(220) 25.08.2014

(320) 25.08.2014

(511) 35, 36, 41, 44

(540)

### head & heart

(510) (35) ekonomické a organizační poradenství, poradenství při vedení podniků a poradenství v obchodní činnosti, podnikatelské poradenství, podnikové poradenství a obchodní management, poradenství v oblasti řízení lidských zdrojů; (36) finanční poradenství; (41) výchovná a vzdělávací činnost, školicí činnost, organizování a vedení seminářů, symposií, pořádání odborných kurzů, školení a jiných vzdělávacích akcí, včetně lektorské činnosti, vzdělávací činnost v oblasti rozvoje osobnosti, poradenství, konzultace a koučování v oblasti osobnostního a profesního rozvoje, koučování jednotlivců a skupin spadající do této třídy, praktický výcvik, instruktážní výcvik; (44) služby v oblasti odborného psychologického posouzení potenciálu osobnosti.

(730) **Majvaldová Monika Mgr.**, Kovanecká 2104, Praha 9, 19000, CZ

(740) Patentová a známková kancelář Novotný, Ing. Jaroslav Novotný, Římská 45/2135, Praha 2, 12000

(210) **O-516013**

(220) 28.08.2014

(320) 28.08.2014

(511) 1, 2, 19

(540)

### BALCHEM S3802

(510) (1) chemické výrobky pro průmyslové účely, chemické výrobky jako doplňkové prostředky nebo plnidla pro stavební hmoty, vodovzdorné chemické přípravky, chemické impregnační prostředky určené pro beton, kámen, zdivo, omítky, maltu a dřevo, chemické konzervační přípravky do betonu a malty, nemrzoucí přísady urychlující tvrdnutí betonu a malty, chemické prostředky zpevňující a vyhlazující podlahy a zdivo, chemická aditiva do betonů a impregnace betonu (jiné než barvy a oleje), chemické prostředky pro vytvrzování betonu a utěšňování povrchu betonu, plastifikátory, plastifikační přísady do betonu, umělé pryskyřice v prášku a v tekutém stavu, rozpouštědla umělých pryskyřic, průmyslová pojidla, lepicí tmely, polymerové disperze, lepidla pro průmyslové účely, lepidla na tapety, lepidla opravná, lepidla a pojiva pro obkládačky, chemické přísady a příměsi do cementu a stavebních hmot (betonů a malt), chemické výrobky pro konzervování nebo nepropustnost cementu, chemické přípravky pro povrchovou úpravu a/nebo impregnační materiálů, chemické

přípravky na ochranu zdiva proti vlhkosti, vlhkost odpuzující činidla, činidla nepropouštějící vlhkost a činidla odolná proti vlhkosti spadající do této třídy, chemické prostředky ochranné na stavební materiály, lepidla pro stavebnictví, chemické přípravky pro úpravu struktury stavebních materiálů; (2) nátěrové hmoty, protikorozní nátěry, elastické nátěry, zpevňovací nátěry, podlahové nátěry, nátěrové systémy pro zpevněná prostranství, pro průmyslové a obchodní objekty, pro dopravní stavby, pro betonové a silniční mosty, odstíněné laky pro ochranu mazanin, konzervační přípravky pro dřevo, ochranné prostředky proti deteorizaci dřeva, mořidla, syntetické nátěry, pojiva pro barvy, záhustky (reologická činidla) pro barvy, ohnivzdorné barvy, nátěry na střešní krytiny, ochranné nátěry proti korozi a vlhkosti, nátěrové tmely, zabarvené nátěrové tmely, nátěrové hmoty a materiály na ochranu a sanaci dřeva a staveb, nátěrové hmoty pro stavebnictví; (19) stavební materiály nekovové, stavební penetrační prostředky, penetrační nátěry pro beton, samonivelizační cementové směsi a potěry, opravné vyrovnávací a průmyslové hmoty, šterkové a záhlvkové flexibilní hmoty pro dilatační spáry mostů, krytů vozovek a chodníků, letišť, zhutněných asfaltových a betonových vrstev a ploch, injektážní stavební hmoty všeho druhu pro zpevnění betonu, cihelného a kameninového zdiva, cement, betonová vyvažující malta, opravárenská malta, tekutá malta, dispoziční a čistící malta, malta na zdivo, náhrady vápna, sušící směsi na mazaniny, strojové omítky na bázi cementu, sádry nebo vápna, stavební výrobky z vápence, sádrokartony, desky z malty a fasádní desky, drobný šterk, pískovec, výrobky z cementu nebo kamene pro stavbu cest a prostranství a pro zpevnění podlah a ploch, asfalt, smola a živec, výrobky z asfaltu pro stavebnictví, nekovové stavební příměsi do cementu a do stavebních hmot (betonů a malt), nekovové stavební přípravky k zarovnání povrchů, včetně výrobků k vyplňování děr a prasklin ve dřevě, omítkách, zdivu a betonu a k zarovnání jejich povrchu, tmely k těmú účelu spadající do této třídy.

(730) **BALCHEM, s.r.o.**, Blanenská 355, Kuřim, 66434, CZ

(740) Ing. Jarmila Javoříková, Křiby 4904, Zlín, 76005

(210) **O-516102**

(220) 01.09.2014

(320) 01.09.2014

(511) 16, 35, 41

(540)



(510) (16) tiskárenské výrobky, periodický a neperiodický tisk, noviny, časopisy, tiskoviny, plakáty, billboardy, kalendáře, knihy, brožury, tiskopisy, firemní bulletiny, informační produkty v papírové podobě; (35) propagační činnost, organizování společenských akcí k reklamním a propagačním účelům, reklama, pomoc při řízení obchodní činnosti, obchodní administrativa, kancelářské práce, propagace a reklama přes Internet; (41) výchova, vzdělávání, zábava, sportovní a kulturní aktivity, pořádání kulturních, společenských, vzdělávacích a politických akcí, symposií a konferencí, nakladatelství a vydavatelství včetně vydávání tiskovin prostřednictvím počítačových sítí.

(590) Barevná

(730) **Hnutí občanů Prahy - HOP**, Březinova 13, Praha 8 - Karlín, 18600, CZ

(740) Inpartners Group, Ing. Michal Jordán, Lidická 51, Brno, 60200

(210) **O-516118**

(220) 02.09.2014

(320) 02.09.2014

(511) 9, 16, 35, 41

(540)



(510) (9) přístroje a nástroje vědecké, námořní, geodetické, fotografické, filmové, optické, přístroje pro vážení, měření, signalizaci, kontrolu (inspekci), záchranu a přístroje pro vyučování, přístroje a nástroje pro vedení, přepínání, přeměnu, akumulaci, regulaci nebo řízení elektrického proudu, přístroje pro záznam, převod, reprodukci zvuku nebo obrazu, nosiče dat magnetické, záznamové disky, kompaktní disky, DVD a ostatní digitální záznamové nosiče, ústrojí pro přístroje na mince, pokladny registrační, kalkulačky, zařízení na zpracování dat, počítače, počítačový software, hasicí přístroje; (16) papír, lepenka, tiskárenské výrobky, potřeby pro knižní vazby, fotografie, papírenské zboží, lepidla pro papírenství nebo domácnost, materiál pro umělce, štětce, psací stroje a kancelářské potřeby (vyjímaje nábytek), učební a vyučovací pomůcky (s výjimkou přístrojů), plastické obaly (nezařazené do jiných tříd), tiskařské typy, štočky; (35) propagační činnost, reklama, pomoc při řízení obchodní činnosti, obchodní administrativa, kancelářské práce; (41) výchova, vzdělávání, zábava, sportovní a kulturní aktivity.

(730) **Město Suchdol nad Lužnicí**, nám. T. G. Masaryka 9, Suchdol nad Lužnicí, 37806, CZ

(210) **O-516152**

(220) 03.09.2014

(320) 03.09.2014

(511) 9, 35, 38

(540)

**Gigamat.cz**

(510) (9) data, databáze a jiné informační produkty na nosičích dat a v elektronických datových, informačních, telekomunikačních sítích všeho druhu, software pro zpětné vyhledávání; (35) inzertní a propagační služby týkající se obchodu, poskytované on-line z Internetu, předvádění zboží prostřednictvím Internetu, přeskupování různých výrobků pro třetí osoby za účelem umožnit spotřebiteli pohodlně vybrat a kupovat (kromě přepravy); (38) počítačová komunikace, poskytování dat, informací nebo obrázků a přenos zpráv a obrazových informací pomocí Internetu.

(730) **Herda Alexandr**, Přádova 2092/12, Praha 8, 18200, CZ

(210) **O-516156**

(220) 03.09.2014

(320) 03.09.2014

(511) 12, 35, 37, 39

(540)

**AUTO RAVA**

(510) (12) motorová vozidla, náhradní díly motorových vozidel spadající do tř. 12, pozemní vozidla, zejména automobily a motorky a díly, náhradní díly a tuningové komponenty zařazené do této třídy, jako motory k pozemním vozidlům, podvozky, hnací mechanismy, hřídele, nápravy, spojky, rychlostní skříně, brzdové obložení a čelisti, tlumiče, pérování, hydraulické obvody, řetězy, karosérie, části karosérií, blatníky (vyjma

motocyklových), nárazníky, okna pro vozidla, stěrače, zpětná zrcátka, sedadla, opěrky pro hlavu, potahy sedadel (vyjma motocyklových), čalounění vozidel, airbasy, bezpečnostní pásy a sedačky, alarmy pro vozidla, zabezpečovací zařízení vozidel, nosiče kol, ráčky kol, tažná zařízení, volanty, jízdní kola a části jízdních kol spadající do tř. 12, příslušenství jízdních kol, zařazené do tř. 12, jako koše, pumpičky na jízdní kola; (35) zprostředkovatelská činnost v oblasti obchodu s výrobky uvedenými ve tř. 12, reklama, marketing, zprostředkování v oblasti obchodu s dopravními prostředky; (37) záruční a jiné opravy, montáž a servis pozemních motorových vozidel a jejich součástí, opravy motorových vozidel, pneuservis, mytí automobilů, čištění automobilů, leštění a politura automobilů; (39) autopůjčovna a pronájem motorových vozidel.

(730) **Václavík Pavel**, Pivovarnická 1619/12, Praha 8 - Libeň, 18000, CZ

(740) **Mgr. Pavel Bobek**, Muchova 9/223, Praha 6, 16000

(210) **O-516232**

(220) 05.09.2014

(320) 05.09.2014

(511) 37, 39, 42

(540)



(510) (37) inženýrské práce (stavebnictví), stavebnictví a demolice staveb, poradenství, konzultační a informační činnost v rámci této třídy; (39) potrubní přeprava a distribuce, doprava a přeprava, skladování, poradenství, konzultační a informační činnost v rámci této třídy; (42) inženýrské a průmyslové projektování, expertizy, poradenství, konzultační a informační činnost v rámci této třídy.

(590) Barevná

(730) **Výstavba sítí Kolín a.s.**, 235, Polepy, 28002, CZ

(210) **O-516261**

(220) 08.09.2014

(320) 08.09.2014

(511) 2, 3, 9

(540)



**connect IT**

(510) (2) tonery; (3) počítačové čisticí materiály, přípravky pro čištění a leštění monitorů; (9) počítačové programy, počítačový hardware, počítačový software, monitory, nosiče zvukových nahrávek, notebooky, CD disky, DVD disky, plastové obaly pro CD disky, plastové obaly pro DVD disky, komponenty a periferní vybavení počítače, tiskárny, technické vybavení počítače, počítačová paměťová zařízení, počítačové kabely, elektronické publikace.

(590) Barevná

(730) **IT HOLDING, a.s.**, Štěrboholská 184/28, Praha 10, 10200, CZ

(740) **JUDr. Karel Fiala**, V Jámě 1, Praha 1, 11000

(210) **O-516361**  
(220) 11.09.2014  
(320) 11.09.2014  
(511) 35, 38, 42  
(540)

**emtěčko**

(510) (35) reklama, propagace, marketing, styky s veřejností, inzerce, reklamní agentura, zprostředkovatelská a poradenská činnost v oblasti reklamy; (38) telefonické, telekomunikační a datové služby, telefonní komunikace, komunikace mobilními telefony, služby veřejnosti spojené s provozováním telekomunikační sítě, přenos a šíření zpráv, informací, dat a digitálních souborů, poskytování telekomunikačních připojení a uživatelského přístupu k počítačovým sítím včetně Internetu, pronájem a půjčování telekomunikačních zařízení, služby hlasové a elektronické pošty, směrovací a spojovací služby pro telekomunikace, služby poskytované elektronickými komunikačními prostředky, zprostředkovatelská a poradenská činnost v oblasti telekomunikací a datových služeb; (42) elektronické ukládání dat, hosting pro veškeré oblasti výpočetních technologií včetně webových stránek, tvorba, instalace, údržba a pronájem software, zprostředkovatelská a poradenská činnost v oblasti softwaru a informačních technologií, analytické a inženýrské práce v oblasti telekomunikací.

(590) Barevná  
(730) **Moraviatel a.s.**, Havlíčkova 2959/7, Prostějov, 79601, CZ

(210) **O-516362**  
(220) 11.09.2014  
(320) 11.09.2014  
(511) 35, 38, 42  
(540)

**emtěčko**

(510) (35) reklama, propagace, marketing, styky s veřejností, inzerce, reklamní agentura, zprostředkovatelská a poradenská činnost v oblasti reklamy; (38) telefonické, telekomunikační a datové služby, telefonní komunikace, komunikace mobilními telefony, služby veřejnosti spojené s provozováním telekomunikační sítě, přenos a šíření zpráv, informací, dat a digitálních souborů, poskytování telekomunikačních připojení a uživatelského přístupu k počítačovým sítím včetně Internetu, pronájem a půjčování telekomunikačních zařízení, služby hlasové a elektronické pošty, směrovací a spojovací služby pro telekomunikace, služby poskytované elektronickými komunikačními prostředky, zprostředkovatelská a poradenská činnost v oblasti telekomunikací a datových služeb; (42) elektronické ukládání dat, hosting pro veškeré oblasti výpočetních technologií včetně webových stránek, tvorba, instalace, údržba a pronájem software, zprostředkovatelská a poradenská činnost v oblasti softwaru a informačních technologií, analytické a inženýrské práce v oblasti telekomunikací.

(730) **Moraviatel a.s.**, Havlíčkova 2959/7, Prostějov, 79601, CZ

(210) **O-516386**  
(220) 13.09.2014  
(320) 13.09.2014  
(511) 4, 11, 35, 42

(540)



(510) (4) paliva, brikety a peletky ze dřeva, rašeliny a z odpadů rostlinného a živočišného původu, plyny palivové, pohonné látky, pohonné směsi, rašelina (palivo), ropa, ropa surová nebo rafinovaná, uhlí, vazelína pro průmyslové účely; (11) výměníky tepla a rekuperátory, vzduchotechnická a klimatizační zařízení, krby a krbová kamna, termostatické ventily (části topných zařízení), topné články, desky (pláty) výhřevné, nádrže expanzní pro ústřední topení, sanitární zařízení, tepelná čerpadla, tepelné akumulátory, tepelné regenerátory, solární zařízení, klimatizace, teplovodní rozvodné a regulační přístroje a zařízení - zejména regulátory topení, teplovodní směšovací armatury, teplovodní radiátorové ventily, teplovodní termostatické i ruční hlavice, vše v rámci této třídy; (35) marketing, reklamní, inzertní a propagační činnost prostřednictvím jakéhokoliv média, prostřednictvím telefonní sítě nebo datové sítě nebo informační sítě, poskytování komerčních informací a jiných komerčních informačních produktů všeho druhu, informačních produktů reklamního charakteru, poskytování multimediálních informací komerčního charakteru, komerční využití Internetu v oblastech komerčních internetových médií a vyhledávacích služeb, on-line inzerce, výstavy komerční, služby zahrnující záznam, přenos, přepis, převod, vypracování, kompilaci, přenášení nebo systematickosti písemných sdělení a/nebo záznamů, využívání nebo kompilaci matematických a statistických údajů, činnost ekonomických a/nebo organizačních poradců, merchandising, franchising, pomoc při využívání a řízení obchodního podniku, personální agentura, personální poradenství, automatizované zpracování dat, pomoc při provozování obchodů a obchodních činnostech průmyslového nebo obchodního podniku, obchodní činnost, maloobchod a velkoobchod, internetový obchod, vše v oblasti výrobků uvedených ve třídách 4 a 11, zprostředkovatelská činnost v oblasti obchodu s výrobky uvedenými ve třídách 4 a 11; (42) projekční a inženýrská činnost v oblasti ocelových konstrukcí, topenářské a teplotní techniky a odborné poradenské a konzultační služby v těchto oblastech, technický průzkum, zkoušky materiálů, studie technických projektů, výzkum a vývoj v oblasti laserových technologií.

(590) Barevná  
(730) **D-Projects s.r.o.**, Americká 11, Praha 2, 12000, CZ  
(740) **STUDENÁ - LABALESTRA**, advokátní a patentová kancelář, Mgr. Klára Labalestra, Na Poříčí 12, Praha 1, 11000

(210) **O-516488**  
(220) 17.09.2014  
(320) 17.09.2014  
(511) 14, 35, 40  
(540)

**Silver Republic**

(510) (14) vzácné kovy a drahé kovy a jejich slitiny, klenoty, klenotnické zboží pravé a nepravé, knoflíky do manžet, jehlice do kravat, bižuterie, drahokamy, hodinářské potřeby a chronometrické přístroje včetně speciálních pouzder; (35) inzertní, reklamní a propagační služby, pomoc při řízení obchodní činnosti, obchodní administrativa, kancelářská práce, marketingové služby, zprostředkování obchodních záležitostí pro výrobky třídy 14, zákaznický servis (tj. zajišťování odbytu, zastupování při obchodních jednáních, sjednávání obchodních podmínek), rozmnožování a tisk reklamních a propagačních dokumentů, automatické zpracování obchodních dat, aranžérství - v rámci této třídy, teleshopping, výstavy k reklamním a obchodním účelům; (40) zpracování a úprava materiálu - zpracování a broušení diamantů, drahokamů a polodrahokamů, výroba šperků zpracováním vzácných kovů a/nebo diamantů, rytí, gravírování, broušení, opracování a zpracování kůže, kreslení a rýsování laserem, leštění drahokamů a polodrahokamů, informace o zpracování a úpravě materiálu.

(730) **Arete Jewellery s.r.o.**, Václavské náměstí 799, Praha 1, 11000, CZ  
(740) UNIPATENT, Ing. Jiří Chlustina, Sázavská 16, Praha 2, 12000

(210) **O-516539**  
(220) 19.09.2014  
(320) 19.09.2014  
(511) 3, 35, 44  
(540)

### PANÍ PRAHA

(510) (3) kosmetika, parfumerie; (35) maloobchodní a velkoobchodní služby s výrobky uvedenými ve tř. 3, e-shop s parfémů a kosmetikou, provozování sítě obchodů a e-shop, vč. zprostředkování v oblasti obchodu a obchodních služeb s výrobky, a to s kosmetickými přípravky, parfémů, voňavkami, toaletními vodami, parfémovými vodami, deodoranty pro osobní potřebu, kolínskými vodami, oleji pro kosmetické účely, vodami po holení, tělovými mléky, pěny do koupele, kosmetikou, přípravky pro čištění, péči a zkrášlování pokožky, pokožky hlavy, vlasů a nehtů, kosmetikou po léčebné účely, potravními doplňky, čaji pro léčebné účely, čaji pro hubnutí, výtažky z léčivých bylin, bižutérií, šperky, náhrdelníky, náušnicemi, prsteny, mincemi, hodinami, hodinkami, taškami, kufrů, batohy, kabelkami, peněženkami, deštníky, slunečníky, oděvy, obuví a pokrývkami hlavy, poradenství v oblasti obchodu s výše uvedenými výrobky, maloobchodní a velkoobchodní služby s výrobky ve tř. 3, dodavatelské služby (nákup výrobků a služeb pro třetí osoby), e-shop s výrobky výše uvedenými, provozování sítě obchodů s výrobky výše uvedenými, předvádění a obchodní prezentace výrobků, distribuce reklamních vzorků; (44) péče o hygienu a krásu osob (kosmetický salón), kadeřnický salón, manikúra, služby vizážistů, zdravotní poradenství v oblasti výživy osob.

(730) **RegulTerra s.r.o.**, Tehovská 2292/76, Praha 10 - Strašnice, 10000, CZ  
(740) Mgr. Jitka Vejražková, patentová zástupkyně, Podkovářská 6, Praha 9, 19000

(210) **O-516553**  
(220) 21.09.2014  
(320) 21.09.2014  
(511) 16, 29, 30  
(540)

### PARASZT

(510) (16) papír a lepenka, lepenka pro průmyslové použití, papírnické zboží a učební pomůcky (s výjimkou přístrojů), pytle, balicí a obalové materiály pro skladování z papíru a lepenky, etikety (kromě textilních), tiskoviny, tištěné reklamní, propagační a informační materiály v rámci této třídy, obaly papírové a z plastů jinde neuvedené, obaly a tašky z papíru a plastů, etikety papírové, obaly lepenkové; (29) maso, ryby, drůbež a zvířina, výrobky z masa všeho druhu, uzeniny všeho druhu, masové výtažky, masové směsi na výrobu potravin, ovoce a zelenina konzervované, sušené a zavařené, ovocné a zeleninové směsi na výrobu potravin, želé, džemy, vejce, mléko a mléčné výrobky, vaječné a mléčné směsi na výrobu potravin, oleje a tuky jedlé; (30) koření, kořenící směsi, chuťové přísady, stimulanty pro zlepšení chutě potravin, aromatické přípravky do potravin, nálevy, dresinky, marinády a omáčky k ochucení, majonézy a hořčice všeho druhu, ocet, nálevy k ochucení, zálivky, cukr, kakao, med, káva, čokoláda, čaj, rýže a výrobky z nich, cukrovinky, cukrářské výrobky, mouka, těsto, droždí a výrobky z droždí, pečivo slané i sladké všeho druhu, trvanlivé pečivo, obilniny pro osobní konzumaci, müsli, ovesné a kukuřičné vločky, kukuřice pražené, sójová mouka, krupice, sypké směsi na přípravu potravin uvedených v této třídě, potravinářské škroby a soli, prášky do pečiva, potravinářské příchutě (aroma)

(730) **AZ PRODUKT MORAVA a.s.**, Horní Bojanovice č.p. 124, 69301, CZ  
(740) Ing. Leopold Dadej, patentový zástupce, Na Valtické 339/6, Břeclav 4, 69141

(210) **O-516554**  
(220) 21.09.2014  
(320) 21.09.2014  
(511) 16, 29, 30  
(540)

### VASTAG

(510) (16) papír a lepenka, lepenka pro průmyslové použití, papírnické zboží a učební pomůcky (s výjimkou přístrojů), pytle, balicí a obalové materiály pro skladování z papíru a lepenky, etikety (kromě textilních), tiskoviny, tištěné reklamní, propagační a informační materiály v rámci této třídy,

obaly papírové a z plastů jinde neuvedené, obaly a tašky z papíru a plastů, etikety papírové, obaly lepenkové; (29) maso, ryby, drůbež a zvířina, výrobky z masa všeho druhu, uzeniny všeho druhu, masové výtažky, masové směsi na výrobu potravin, ovoce a zelenina konzervované, sušené a zavařené, ovocné a zeleninové směsi na výrobu potravin, želé, džemy, vejce, mléko a mléčné výrobky, vaječné a mléčné směsi na výrobu potravin, oleje a tuky jedlé; (30) koření, kořenící směsi, chuťové přísady, stimulanty pro zlepšení chutě potravin, aromatické přípravky do potravin, nálevy, dresinky, marinády a omáčky k ochucení, majonézy a hořčice všeho druhu, ocet, nálevy k ochucení, zálivky, cukr, kakao, med, káva, čokoláda, čaj, rýže a výrobky z nich, cukrovinky, cukrářské výrobky, mouka, těsto, droždí a výrobky z droždí, pečivo slané i sladké všeho druhu, trvanlivé pečivo, obilniny pro osobní konzumaci, müsli, ovesné a kukuřičné vločky, kukuřice pražené, sójová mouka, krupice, sypké směsi na přípravu potravin uvedených v této třídě, potravinářské škroby a soli, prášky do pečiva, potravinářské příchutě (aroma)

(730) **AZ PRODUKT MORAVA a.s.**, Horní Bojanovice č.p. 124, 69301, CZ  
(740) Ing. Leopold Dadej, patentový zástupce, Na Valtické 339/6, Břeclav 4, 69141

(210) **O-516598**  
(220) 23.09.2014  
(320) 23.09.2014  
(511) 25, 28, 35, 41, 43  
(540)



(510) (25) oděvy, obuv, kloboučnické zboží; (28) hry, hračky, potřeby pro gymnastiku a sport, které nejsou uvedeny v jiných třídách, vybavení dětských hřišť, zařízení hřišť, míče, plastová zařízení hřišť, dřevěná zařízení hřišť, kovová zařízení na hřiště, skluzavky, houpačky, figurky (hračky), koně houpací, loutky, panenky, hračky plyšové, hračky pohyblivé, medvídci plyšové, trampolíny, puzzles, tobogan (hry), tašky přizpůsobené k nošení sportovních potřeb; (35) propagační činnost, reklama, pomoc při řízení obchodní činnosti, obchodní administrativa, kancelářské práce, maloobchodní služby ke všem výše uvedeným výrobkům, velkoobchodní dodávky, maloobchodní a objednávkový prodej výrobků ve třídách 25 a 28, internetový prodej (e-shop) s výrobky ve třídách 25 a 28; (41) výchova, vzdělávání, zábava, pobavení, sportovní a kulturní aktivity, provozování a pronájem hřišť, pronájem hraček, pronájem vybavení pro hřiště, překladatelské služby, organizování a pořádání večírků, výchovné a zábavné klubové služby, zábavné parky, pořádání a řízení školení; (43) restaurace, kavárny, kafeterie, snackbary, bufety, služby související s provozem restaurací a jiných zařízení poskytujících nápoje určené pro konzumaci, příprava a prodej nápojů pro konzumaci mimo místo prodeje.

(590) Barevná  
(730) **3TL s. r. o.**, Gutova 4/3297, Praha 10, 10000, CZ  
(740) **KOREJZOVÁ & SPOL.**, v.o.s., JUDr. Petra Korejzová, Korunní 810/104 E, Praha 10, 10100

(210) **O-516602**  
(220) 23.09.2014  
(320) 23.09.2014  
(511) 29, 30, 35

(540)



(510) (29) konzervovaná zelenina a ovoce, zeleninové saláty, zelenina v pikantním nálevu, žampiony (konzervované), konzervované hříby, konzervované olivy, konzervovaná rajčata a výrobky z nich, rajčatové pyré, lanýže (konzervované), maso, ryby, drůbež a zvěřina, potravinářské výrobky z masa, masné výrobky tepelně neopracované, masové konzervy, uzeniny, slanina, salám, šunka, paštiky, rosoly, masové šťávy (omáčky), jedlé oleje a tuky, vejce, mléko a mléčné výrobky, mléčné nápoje, sýry, tofu, lahůdkářské výrobky zařazené do této třídy; (30) veškeré těstoviny a výrobky obsahující těstoviny, včetně těstovin ochucených nebo neochucených a/nebo plněných, makaróny, nudle, vlasové nudle, špagety, rýže a výrobky z rýže, pšeničná, žitná, sojová, tapioková a kukuřičná mouka, cukr, sůl, kapary, jemné a trvanlivé pečivo, koláče, cukrovinky, oplatky, sušenky, keksy, suchary, koření a chuťové přísady, dresinky, omáčky, kečupy, hořčice, zálivky na ochucení, ocet, vinný ocet, čaj, ledový čaj, nápoje na bázi čaje, čokoláda, kakao, čokoláda, káva, kávové náhražky, kakaové a čokoládové nápoje, potraviny a nápoje připravené zcela nebo převážně ze shora uvedených surovin; (35) zprostředkovatelská činnost v oblasti obchodu, export a import výrobků uvedených ve tř. 29 a 30.

(730) **Ribo s.r.o.**, Hovězí č.p. 480, Hovězí, 75601, CZ

(740) Ing. Petr Soukup, Vídeňská 8, Olomouc, 77200

(210) **O-516604**

(220) 23.09.2014

(320) 23.09.2014

(511) 20, 35, 42

(540)

**JASTART**  
FURNITURE DESIGN

(510) (20) nábytek, schůdky (nábytek), sedací nábytek, kredence (nábytek), pulty (nábytek), integrovaný nábytek, kartotéky (nábytek), domácí nábytek, plastový nábytek, podstavce (nábytek), zahradní nábytek, lavice (nábytek), lavičky (nábytek), kovový nábytek, stojany (nábytek), bary (nábytek), kuchyňský nábytek, kancelářský nábytek, dřevěný nábytek, nábytek (kancelářský -), stoly (nábytek), počítačový nábytek, interiérový nábytek, průmyslový nábytek, venkovní nábytek, zástěny (nábytek), kombinovatelný nábytek, skleněný nábytek, zrcadla (nábytek), vestavěný nábytek, výkladní nábytek, polstrovaný nábytek, čalouněný nábytek, kovový nábytek a kempinkový nábytek, mobilní příčky (nábytek), nábytek do jídelen, prodejní pulty (nábytek), pracovní stanice (nábytek), nábytek pro domácnost, nábytek do domácnosti, nábytek do obchodů, nábytek z kovu, nábytek na sezení, nábytek k sezení, nábytek z kůže, pracovní desky (nábytek), pracovní pulty (nábytek), rohové jednotky (nábytek), nábytek ze dřeva, uzamykatelné schránky (nábytek), kuchyňská stěna (nábytek), skříně jako nábytek, truhly jako nábytek, kancelářské potřeby (nábytek), vysoké stoličky (nábytek), polstrovaný nábytek, čalouněný nábytek na verandy, stojací věšáky (nábytek), nábytek (doplňky) nekovové, nábytek (bytové zařízení), stojany na víno (nábytek), stojany na telefony (nábytek), dřevěný nábytek pro domácnost, nábytek na vystavení zboží, kartotéční skříně jako nábytek, nábytek používaný v obchodech, nábytek vyrobený z

oceli, nábytek do obývacích pokojů, stojany na televizi (nábytek), pracovní plochy jako nábytek, stojany na knihy (nábytek), osobní počítačová pracoviště (nábytek), počítačové pracovní stanice (nábytek), vestavěný nábytek do ložnice, přenosné psací plochy (nábytek), přemístitelné barové jednotky (nábytek), konstrukce rozdělující prostor (nábytek), židle jako kancelářský nábytek, stojany na reproduktory (nábytek), přenosné pracovní plochy (nábytek), pořadače na časopisy (nábytek), nábytek pro výstavní účely, nábytek pro předváděcí účely, mobilní výstavní jednotky (nábytek), montované výstavní jednotky (nábytek), nábytek a bytové zařízení, skřínky na kancelářské potřeby (nábytek), vysoké sedačky, stoličky, židle (nábytek), nábytek vyrobený z plastických hmot, dřevěné police a regály (nábytek), zahradní nábytek vyrobený z kovu, zahradní nábytek vyrobený ze dřeva, dřevěné rámování (nábytek) elektronických přístrojů, police do registračních skříní (nábytek), stolky pojízdné pro počítače (nábytek), stojánky na knihy, zářádky (nábytek), police z nekovových materiálů (nábytek), nekovové rámy na police (nábytek), police vyrobené z kovu (nábytek), dřevěné obložení (nábytek) pro elektrická zařízení, nábytek pro domácnost, kancelář a zahradu, police (nábytek) pro použití na zvuková zařízení, police (nábytek) pro použití na audio zařízení; (35) maloobchodní prodej nábytku, velkoobchodní prodej nábytku, maloobchodní prodej zařízení do bytu, velkoobchodní prodej zařízení do bytu, maloobchodní služby zaměřené na prodej nábytku, maloobchodní služby spojené s prodejem nábytku, elektronické obchodní služby, zejména poskytování informací o výrobcích prostřednictvím telekomunikačních sítí k reklamním a prodejním účelům; (42) návrhy interiérů (služby), navrhování interiéru budov, návrh zařízení interiérů, navrhování interiérů obchodů, navrhování interiérů budov, prostorové plánování (navrhování) interiérů, návrh a prostorové plánování interiéru, konzultace vztahující se k návrhu interiérů, návrhářské služby vztahující se k výzdobě interiérů, služby v oblasti designu interiérů a exteriérů, odborné konzultace týkající se návrhu interiérů bytových prostor.

(730) **Jaroš Jiří**, Xaveriova 50, Praha 5, 15000, CZ

**Štemberk Ondřej**, Kojetín 26, Petrovice, 262 55, CZ

(210) **O-516609**

(220) 24.09.2014

(320) 24.09.2014

(511) 16, 35, 36, 41, 44

(540)



(510) (16) časopisy, propagační letáky a plakáty, brožury, bulletiny; (35) propagační činnost, reklama, kancelářské práce, zprostředkování obchodu s výsledky výzkumu a vývoje v šlechtitelské a semenářské činnosti, organizační a ekonomické poradenství, propagace šlechtitelské a semenářské činnosti, propagace udržitelného zemědělství, organizace a pořádání komerčních a propagačních výstav; (36) poradenství se zpracováním dotací; (41) pořádání odborných akcí v oblasti šlechtitelské a semenářské činnosti, poskytování poradenství a konzultací v oblasti vzdělávání a zabezpečování výchovy specialistů v oboru šlechtitelské a semenářské činnosti, organizace a pořádání vzdělávání, kurzů, přednášek, školení, instruktaží, seminářů, organizace a pořádání nekomerčních (kulturních a vzdělávacích) výstav a veletrhů; (44) poradenství a konzultační služby v otázkách šlechtitelské a semenářské činnosti.

(590) Barevná

(730) **Českomoravská šlechtitelská a semenářská asociace**, Zelený pruh 1560/99, Praha 4, 14000, CZ

(740) Ing. Zdeněk Kučera, Dlouhá 207 (P.O.BOX 92), Slušovice, 76315

(210) **O-516610**

(220) 24.09.2014

(320) 24.09.2014

(511) 16, 35, 36, 41, 44  
(540)

### ČMŠSA

- (510) (16) časopisy, propagační letáky a plakáty, brožury, bulletiny; (35) propagační činnost, reklama, kancelářské práce, zprostředkování obchodu s výsledky výzkumu a vývoje v šlechtitelské a semenářské činnosti, organizační a ekonomické poradenství, propagace šlechtitelské a semenářské činnosti, propagace udržitelného zemědělství, organizace a pořádání komerčních a propagačních výstav; (36) poradenství se zpracováním dotací; (41) pořádání odborných akcí v oblasti šlechtitelské a semenářské činnosti, poskytování poradenství a konzultací v oblasti vzdělávání a zabezpečování výchovy specialistů v oboru šlechtitelské a semenářské činnosti, organizace a pořádání vzdělávání, kurzů, přednášek, školení, instruktáží, seminářů, organizace a pořádání nekomerčních (kulturních a vzdělávacích) výstav a veletrhů; (44) poradenství a konzultační služby v otázkách šlechtitelské a semenářské činnosti.
- (730) **Českomoravská šlechtitelská a semenářská asociace**, Zelený pruh 1560/99, Praha 4, 14000, CZ
- (740) Ing. Zdeněk Kučera, Dlouhá 207 (P.O.BOX 92), Slušovice, 76315

(210) **O-516616**  
(220) 24.09.2014  
(320) 24.09.2014  
(511) 36, 41, 45  
(540)



- (510) (36) poradenství v oblasti nemovitostí, správa nemovitostí, služby týkající se cenných papírů, správa cenných papírů; (41) školení a přednášková činnost, volnočasové aktivity se sportovním a kulturním zaměřením, publikační činnost v oblasti práva; (45) poskytování právních služeb fyzickým a právnickým osobám, právní poradenství, právní zastupování.
- (590) Barevná
- (730) **eLegal advokátní kancelář s.r.o.**, Štěpánská 621/34, Praha 1 - Nové Město, 11000, CZ

(210) **O-516726**  
(220) 29.09.2014  
(320) 29.09.2014  
(511) 4, 9, 11, 12, 36, 37, 38, 39, 42  
(540)



- (510) (4) paliva, paliva pohonné látky; (9) nabíjecí agregáty pro elektrické baterie, elektrické akumulátory, automatická řízení pro vozidla, baterie články elektrické, články solární, elektrické měniče, elektrické zařízení pro dálkové ovládání průmyslových procesů, hromosvody, indikátory ztrát elektrické energie, kolektory elektrické, kondenzátory v rámci této třídy, měřicí přístroje, nabíječky akumulátorů, nabíječky pro elektrické baterie, regulátory napětí pro vozidla, operační systémy, optické sklo, pojistky, jističe; (11) akumulátory tepelné, bojler, kotle, čistící zařízení na odpadní

vody, filtry na pitnou vodu, ohřev teplé vody (zařízení na -), solární kolektory tepelné, solární pece; (12) automobily, motocykly; (36) obchodování a zprostředkování obchodu s nemovitostmi, nemovitosti - pronájem, nemovitosti - správa, realitní kanceláře, ubytovací kanceláře, zprostředkování pojištění; (37) asfaltování, automobily - opravy, budovy utěšování, cestářství dláždění, čištění budov, demolice budov, dozor nad stavbami, důlní těžba (hornictví), elektrické spotřebiče - opravy, hloubkové ropné vrty nebo vrty zemního plynu, chemické čištění, informace stavební, klempířství a instalatérství, klimatizační zařízení - instalace a opravy, konzultace ve stavebnictví, lodě stavba, nabíjení akumulátoru vozidla, odrušování elektrických přístrojů, pronájem čistících strojů, servisní stanice vozidel (doplňování paliva a údržba), stavby izolace, stavby továren, stavební dozor, stavebnictví, stavitelství, studny - vrtání, topná zařízení (montáž, opravy), údržba vozidel, zednické služby; (38) agentury tiskové, bezdrátové vysílání, telekomunikační služby, počítačová komunikace, přenášení pomocí satelitních družic; (39) automobily - pronájem, doprava autobusová, doprava automobilová, energie - rozvod, garáže - pronájem, odpad (přeprava a uskladnění), pronájem skladišť, rozvod vody, voda (zásobování); (42) dálkové sledování a analýza počítačových systémů, design průmyslový, energetický audit, fyzikální výzkum, projektování, úspory energie (konzultace), vědecký výzkum, výzkum bakteriologický.

(590) Barevná  
(730) **PLATINUM SEVEN s.r.o.**, Neumannova 28, Praha 5 - Zbraslav, 15600, CZ

(210) **O-516738**  
(220) 30.09.2014  
(320) 30.09.2014  
(511) 1, 3, 5  
(540)

### Suzia

- (510) (1) chemické výrobky určené pro průmysl, vědy a fotografii, jakož i pro zemědělství, zahradnictví a lesnictví, umělé pryskyřice v surovém stavu, plastické hmoty v surovém stavu, hnojiva pro půdu, hasící přístroje (složení), prostředky pro kalení a letování kovů, chemické výrobky určené ke konzervování potravin, tříslicí materiály, lepidla pro průmysl; (3) přípravky pro bělení a jiné prací prostředky, přípravky pro čištění, leštění, odmašťování a broušení, mýdla, parfumerie, vonné oleje, kosmetika, vlasové vody (lotions); (5) farmaceutické a veterinářské výrobky, hygienické výrobky pro léčebné účely, dietní potraviny a dietetické přípravky pro léčebné nebo veterinární účely, potraviny pro batolata, potravní doplňky pro lidskou potřebu a pro zvířata, náplasti, obvazový materiál, materiály pro plombování zubů a pro zubní otisky, dezinfekční přípravky, výrobky pro hubení škodlivých zvířat, fungicidy, herbicidy.
- (730) **ARDEZ Pharma, spol. s r.o.**, V Borovičkách 278, Kosof, 25226, CZ

(210) **O-516741**  
(220) 30.09.2014  
(320) 30.09.2014  
(511) 9, 42  
(540)

### NUMERICA

- (510) (9) přístroje pro měření, signalizaci, kontrolu (inspekci), přístroje a nástroje pro vedení, přepínání, přeměnu, akumulaci, regulaci nebo řízení elektrického proudu, zařízení na zpracování dat, počítače, počítačový software; (42) vědecké a technologické služby a související výzkum a projektování, analytické a výzkumné služby v průmyslu, navrhování a vývoj počítačového hardwaru a softwaru.
- (730) **NUMERICA s.r.o.**, Senovážné náměstí 241/15, České Budějovice, 37001, CZ

(210) **O-516745**  
(220) 29.09.2014  
(320) 29.09.2014  
(511) 9

(540)

**PEXESO**

(510) (9) software pro kontrolu a řízení gastronomických, restauračních, zábavních a herních provozů, software pro kontrolu a řízení ubytovacích zařízení typu hotel, penzión, ubytovna, software pro řízení a kontrolu sportovních, lázeňských, léčebných a podobných zařízení, software pro internetové obchodování, e-shopy a webové aplikace, software pro pokladní systémy, hardware - počítače - včetně jejich doplňků a náhradních dílů k nim.

(590) Barevná

(730) **A.W.I.S. Správa, systémy s.r.o.**, Na Plzeňce 1236/4, Praha 5 - Smíchov, 15000, CZ

(210) **O-516748**

(220) 30.09.2014

(320) 30.09.2014

(511) 25, 35, 41

(540)



(510) (25) oblečení, obuv, obuv gymnastická, obuv sportovní; (35) reklama; (41) organizování sportovních soutěží.

(730) **Sýkora Tomáš**, Mikulášovice 998, Mikulášovice, 40779, CZ

(210) **O-516759**

(220) 30.09.2014

(320) 30.09.2014

(511) 9, 16, 35, 38, 41

(540)



(510) (9) antény, audiovizuální zařízení pro výuku, automaty hudební, hrací skříně uváděné do chodu vhozením mince, nástroje na určování azimutu, barometry, brýle, pouzdra na brýle, brýle sluneční, brýle proti slunci, brýlové řetízky, buzoly, směrové kompas, clony na oči, čističe nosičů zvukových záznamů, čočky kontaktní, čočky optické, čtecí zařízení v televizi, dalekohledy, diapozitivy, promítací přístroje na diapozitivy, diktafony, magnetické disky, kompaktní disky (audio-video), gramofonové desky, gramofonové jehly, disky optické, DVD přehrávače, elektronická pera (vizuální zobrazovací jednotky), elektronické oznamovací tabule, elektronické publikace (s možností stažení), epidiascopy, filmové kamery, exponované filmy, stříhací zařízení na

filmy, kreslené filmy, fotoaparáty, hologramy, nosiče záznamů nahrané i nenahrané, audiovizuální programy, filmy, CD disky, DVD disky, obaly na CD disky nebo DVD disky nebo na nosiče záznamů, jezdecké přílby, kalkulačky, kalkulačky kapesní, exponované kinofilmy, klávesnice počítačové, kromoměry, magnetická média, magnetické disky, magnetické nosiče dat, magnetické pásky, magnetofony, magnety, magnety dekorativní, mincové mechanismy pro televizory, monitory, mikrofony, nosiče dat magnetické, nosiče dat optické, nosiče zvukových nahrávek, nosiče zvukových záznamů nahrané i nenahrané, audiovizuální díla na nosičích, audiovizuální díla v digitální podobě, programové vybavení pro počítače, interaktivní software, software, hardware výpočetní techniky, interaktivní databáze, elektronické databáze, multimediální aplikace, elektronické multimediální nebo elektronické multimediální katalogy, elektronická periodika a knihy v elektronické podobě, ochranné brýle pro sport, ochranné helmy pro sport, obrazovky, optické disky kompaktní CD ROM, plátna promítací, počítače, počítačové hry (programy), počítačové tiskárny, podložky pod myš, potápěčské masky, potápěčské oděvy, potápěčské rukavice, pravítka (měřicí přístroje), pravítko logaritmické, přehrávače kompaktních disků, přílby ochranné, přístroje pro reprodukci zvuku, rádia, signalizační píšťalky, sluchátka, snímáče obrazu, skenery (zařízení na zpracování dat), tampóny do uší pro potápěče, televizní přístroje, trojúhelníky výstražné pro vozidla, videokamery, videokazety, videopásky, vyučovací stroje, zápisník elektronický, závaží; (16) alba, atlasy, pouzdra s barvami (školní pomůcky), blahopřání, blahopřání hudební, bloky (papírnické výrobky), brožury, papírové bryndáčky, časopisy, časopisy - komiksy, čínská tuš, desky (papírnické výrobky), psací desky s klípsem na přidržování papíru, desky na dokumenty (šanon, pořadače), dopisní papír, držáky na psací potřeby, figurky (sošky) z papírové hmoty, fólie hliníková na balení potravin, fotografie, stojany na fotografie, zemské glóbusy, grafické reprodukce, grafiky, gummy na mazání, hlína modelovací, houbičky navlhčovací (kancelářské potřeby), hroty psacích per, chrániče prstů (kancelářské potřeby), inkoust v tyčince, inkousty, kalamáře, kalendáře, kalendáře trhací, kancelářské potřeby, kromě nábytku, kancelářské sponky, papírové kapesníky, karty, katalogy, kelímky papírové na mléčné výrobky, krabice na klobouky z lepenky, knihy, záložky do knih, knížky brožované, knižní zarážky, vzory na kopírování, papírové komouty, krabice lepenkové nebo papírové, kružítko, křída na psaní, laminovačky na dokumenty pro použití v kanceláři, malířská plátna, malířské stojany, malířské štětce, štětce na psaní, mapy, zeměpisné mapy, mašle papírové, materiály na pečetení, pomůcky na mazání, sáčky pro mikrovlnné trouby, misky na vodové barvy, materiály na modelování, nálepky (lepící pásky) pro kancelářské použití nebo pro domácnost, napínáčky, násadky na pera, noviny, nože na papír, obálky, obaly (papírnické výrobky), obaly na spisy, obtisky, ocelová pera, opěradla na ruce pro malíře, ořezávací strojky na tužky, ořezávkátka na tužky, oznámení rodinných událostí (papírnické výrobky), palety pro malíře, papír, dopisní papír, papír kopírovací (pauzovací), pergamenový papír, papír sací, svítilný papír, toaletní papír, papír voskovaný, papír Xuan, papírenské výrobky spadající do této třídy, papírová prostírání, papírové ubrusy, papírové podložky pod sklenice, podložky pod pivní sklenice, papírové ubrusky, pastelky, pouzdra na pasy, pečete, penály, pera (kancelářské potřeby), pera plnicí, periodika, plakáty, plány, psací podložky, pomůcky učební (kromě přístrojů), pohlednice, poštovní známky, potřeby na psaní, poutače z papíru nebo lepenky, pouzdra na doklady, pouzdra na pera, pouzdra s psacími potřebami, papírové papírky, pravítka, prospekty, příručky, psací podložky, psací soupravy (sada psacích potřeb), publikace, papírové pytlíky jako obaly, razítka, razítka datovací, pouzdra na razítka, razítkovací podušky, ročenky, papírové ručníky, rýsovací nástroje, samolepky, samolepky pro domácnost a pro kancelářské potřeby, sešity, sešivačky, skicáky, stírátka na tabule, školní potřeby, tabule školní, těžítka, tikety, tiskopisy, tiskové typy, tiskoviny, tužky, tuhy do tužek, držátka na tužky, patentní tužky, uhly na kreslení, zápisníky, zpěvníky; (35) reklamní, inzertní a propagační činnost, marketing, inzerce poštou, licence na výrobky a služby ostatních (komerční správa), nábor zaměstnanců, pomoc při řízení obchodní činnosti, obchodní nebo podnikatelské informace, obchodní nebo podnikatelský průzkum, organizování výstav (komerčních nebo reklamních), personální poradenství, pořádání veletrhů pro obchodní a reklamní účely, průzkum trhu, průzkum veřejného mínění, zajišťování předplatného telekomunikačních služeb pro ostatní, merchandising, organizační zabezpečování televizního vysílání, předvádění zboží, příprava inzertních sloupků, reklama (propagace), reklama on-line v počítačové síti, aktualizování reklamních materiálů, pronájem reklamních materiálů, zaslání reklamních materiálů zákazníkům, rozšiřování reklamních nebo inzertních materiálů, sekretářské služby, služby v oblasti grafické úpravy pro reklamní účely, styky s veřejností, vydávání



reklamních nebo náborových propagačních a inzertních textů, televizní reklama, obchodní vedení uměleckých agentur, zajišťování novinového předplatného (pro předplatitele); (38) telekomunikace, služby umožňující komunikaci jedné osoby s druhou, elektronická pošta, služby elektronických nástěnek (telekomunikační služby), informační kanceláře, vysílání kabelové televize, služby dálkových konferencí, počítačová komunikace, posílání zpráv, poskytování internetových diskusních fór, pronájem přístrojů pro přenos zpráv, pronájem přístupového času ke globálním počítačovým sítím, pronájem zařízení pro přenos informací, přenášení pomocí satelitních družic, přenos zpráv a obrazových informací pomocí počítače, půjčování telekomunikačních zařízení, telekonference (služby dálkových konferencí), teleshoppingové služby (poskytování televizních kanálů pro teleshoppingové služby), televizní vysílání, digitální vysílání, televizní vysílání programů, televizní vysílání zábavných, vzdělávacích, výchovných, soutěžních, diskusních a informačních pořadů, šíření elektronických časopisů, informací, elektronických periodik, knih v elektronické podobě, audio nebo audiovizuálních děl prostřednictvím informační nebo datové nebo elektronické nebo komunikační nebo telekomunikační nebo počítačové sítě, zejména Internetu, pomocí satelitů a jiných sítí, informační služby na Internetu související s televizním vysíláním, služby na Internetu související s televizním vysíláním, provozování internetového serveru, provozování internetového portálu, zajištění prostoru pro webové stránky, poskytování portálu na Internetu, poskytování on-line platformy pro nahrávání, zpracování, přenos a aktualizaci dat, obrázků, fotografií, 3D aplikací, texlové služby, radiové vysílání, výzvy (služby poskytované rádiem, telefonem nebo jinými elektronickými komunikačními prostředky), zasilání zpráv; (41) dabing, nakladatelství a vydavatelství, ediční činnost, publikační činnost, nahrávání nosičů zvukových nebo obrazově zvukových, služby v oblasti digitálního zpracování obrazu, elektronické publikování (DTP), služby v oblasti estrád, tvorba a šíření audiovizuálních děl, zpravodajství, publicistika, televizní zpravodajství, TV produkce, tvorba programů, tvorba a výroba televizních a audiovizuálních programů, obrazové zpravodajství, filmová produkce, jiná než reklamní, filmová studia, filmová tvorba, filmové projekce, pronájem filmových promítaček a jejich příslušenství, půjčování filmů, fotografování, informace o možnostech zábavy, informace o výchově a vzdělávání, poskytování služeb v oblasti karaoke (hudební doprovod písní dle výběru zpěváka), výchovně-zábavné klubové služby, kluby zdraví (služby), knihovny (půjčování knih), vydávání knih, koncertní síně, sály, organizování a vedení konference, organizování a vedení kongresu, korespondenční kurzy, provozování muzea, služby nahrávacího studia, nahrávání videopásek, organizování kulturních nebo vzdělávacích výstav, organizace společenských a kulturních akcí, organizace, provozování a provádění her a soutěží i veřejných, provozování kina, organizování plesů, organizování vzdělávacích nebo zábavných soutěží, výstavní činnost v oblasti kultury nebo zábavy nebo výchovy nebo vzdělávání, zábavné parky, plánování a organizování večírků, pořádání soutěží krásy, poskytování on-line elektronických publikací (bez možnosti stažení), pronájem audio nahrávek, pronájem dekorací, pronájem kinematografických filmů, pronájem osvětlovacích zařízení pro divadla nebo televizní studia, pronájem rozhlasových a televizních přijímačů, provozování her on-line (z počítačové sítě), předprodej vstupenek, výroba divadelních nebo jiných představení, půjčování filmů, půjčování přenosných videokamer, půjčování videokamer, půjčování videopásek, psaní scénářů, pronájem rozhlasových a televizních přijímačů, organizování a vedení seminářů, služby v oblasti grafické úpravy, jiné než pro reklamní účely, studia nahrávací (služby), reportérské služby, školení, vyučování, výroba rozhlasových a televizních programů, televizní zábava, zveřejňování textů, kromě reklamních, tlumočení posunkové řeči, opatřování titulků, výuka, vzdělávací informace, nahrávání videopásek, střih videopásků, vydávání elektronických knih a časopisů on-line, vydávání textů, s výjimkou reklamních nebo náborových, výroba videofilmů, pronájem zvukového nahrávacího zařízení, živé představení, organizování živých vystoupení.

(730) Česká televize, Kavčí hory, Praha 4 - Kavčí hory, 14070, CZ

(210) O-516776  
(220) 01.10.2014  
(320) 01.10.2014  
(511) 16, 35, 38, 41, 42

(540)



(510) (16) bloky, brožury, časopisy - komiksy, časopisy (periodika), desky, desky na dokumenty, dopisní papír, držáky na psací potřeby, etikety, formuláře, fotografie (tištěné), grafiky, karty, katalogy, letáky, manuály, obálky, oběžníky, obtisky, papír toaletní, papírové podložky pod sklenice, papírové ubrusy, plakáty, podložky pod pивní sklenice, poštovní známky, potřeby na psaní, poutače z papíru nebo lepenky, pouzdra na doklady, papírové praporky, prospekty, publikace, razítka, tiskopisy, tiskoviny, tužky, zápisníky; (35) aktualizace a údržba dat v počítačových databázích, fakturace, inzerce poštou, kopírování dokumentů, licence na výrobky a služby ostatních, marketing, pronájem reklamních ploch, předvádění zboží, psaní reklamních textů, reklama, reklama on-line v počítačové síti, reklama placená kliknutím, reklamní agentury, rozhlasová reklama, sekretářské služby, sestavování statistiky, televizní reklama, venkovní reklama, vyhledávání sponzorů; (38) bezdrátové vysílání, elektronická pošta, vysílání kabelové televize, poskytování internetových diskusních fór, poskytování přístupu k databázím, přenos digitálních souborů, přenos zpráv a obrázků pomocí počítačů, televizní vysílání, radiové vysílání, zasilání zpráv; (41) elektronické publikování (dtp), fotografování, obrazové zpravodajství, organizování sportovních soutěží, poskytování on-line videí, pronájem sportovních hřišť, pronájem stadiónů, provozování sportovních zařízení, pořádání a řízení školení; (42) digitalizace (skenování), elektronické ukládání dat, hosting webových stránek, počítačové programování, tvorba a správa webových stránek (pro třetí osoby), tvorba software.

(730) Pícha Petr Ing., Lindavská 782, Praha 8, 18000, CZ

(210) O-516777  
(220) 01.10.2014  
(320) 01.10.2014  
(511) 9, 25  
(540)

## OOPP

(510) (9) obleky ochranné proti úrazům, radiaci a ohni, ochranné oděvy a rukavice pro svářeče, oděvy, obuv, rukavice a pokrývky hlavy odolávající ohni, roztavenému kovu a elektrickému výboji, obuv ochranná proti úrazům, radiaci a ohni, oděvy azbestové na ochranu proti ohni, oděvy ochranné pro letce, odrazové nášivky na oděvy, ochranné masky, ochranné nákolonice, ochranné neprůstřední vesty, ochranné prostředky osobní proti nehodám, ochranné přilby, ochranné rukavice, ochranné štíty na obličej, speciální oděvy pro laboratoře, svářečské přilby; (25) boty šněrovací, čelenky, čepice, galoše, holínky polovysoké, holínky vysoké, chrániče uší, kalhoty, kamaše, kombinézy pracovní, legíny, obuv pracovní a bezpečnostní, oděvy pracovní, pláště pracovní, protiskluzné pomůcky pro obuv, rukavice pracovní, spodní prádlo, spodní prádlo pohlcující pot, trička, uniformy, vesty.

(730) PÍCHA Safety, s.r.o., V okruhu 2158, Praha 3, 13000, CZ

(210) O-516795  
(220) 01.10.2014  
(320) 01.10.2014  
(511) 16, 35, 38, 41

(540)

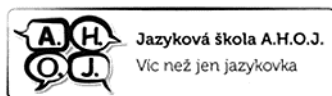

(510) (16) učební a vyučovací pomůcky s výjimkou přístrojů, učební texty, učebnice, skripta, studijní materiály v tištěné podobě, kancelářské potřeby s výjimkou nábytku, papírenské výrobky, nosiče informací všeho druhu v rozsahu třídy 16, periodické a neperiodické tiskoviny a publikace, noviny, časopisy, sborníky, knihy, sylaby, brožury, katalogy, prospekty, plakáty, letáky a jiné propagační, reklamní a informační materiály spadající do této třídy, fotografie, plastické obaly (nezařazené do jiných tříd), obaly (papírnické výrobky), formuláře, kalendáře, ročenky, příručky, manuály, papírové reklamní předměty, vizitky, školní a psací potřeby spadající do této třídy, sešity, diáře, dopisní obálky, školní magnetické tabule; (35) propagační činnost, inzertní a reklamní činnost, včetně inzerce a reklamy poskytované v počítačových, telekomunikačních a obdobných sítích, marketing, tvorba, vydávání, zveřejňování, šíření a zaslání reklamních, inzertních a propagačních materiálů, poskytování obchodních nebo podnikatelských informací, profesionální obchodní nebo podnikatelské poradenství, pomoc při řízení obchodní činnosti; (38) šíření elektronických časopisů, informací a záznamů, elektronických periodik, knih v elektronické podobě, audio nebo audiovizuálních děl prostřednictvím informační nebo datové nebo elektronické nebo komunikační nebo telekomunikační nebo počítačové sítě, zejména Internetu, pomocí satelitů a jiné, poskytování internetových diskusních fór; (41) provozování jazykových škol a zajišťování jazykových kurzů, překladatelské a tlumočnické služby, výchova, vzdělávání, zábava a sportovní činnost, kulturní aktivity, nakladatelství a vydavatelství, ediční činnost, publikační činnost, elektronické publikování (DTP), vydávání elektronických knih a on-line časopisů, poskytování on-line elektronických publikací, poskytování publikací z celosvětové počítačové sítě nebo Internetu s možností prohledávání, nahrávání nosičů zvukových nebo obrazově zvukových, vydávání materiálů na magnetických nebo optických nosičích dat, organizování a pořádání vzdělávacích, kulturních, společenských, sportovních, soutěžních a jiných zábavních akcí spadajících do této třídy.

(730) **Janua linguarum reserata s.r.o.**, Klimentská 1246/1, Praha 1, 11000, CZ

(740) Společná advokátní kancelář Všetěčka Zelený Švorčík Kalenský a partneři, JUDr. Michal Havlík, Hájkova 2, Praha 2, 12000

(210) **O-516824**

(220) 01.10.2014

(320) 01.10.2014

(511) 35, 38, 41

(540)

**elogistika**

(510) (35) propagační činnost, reklama; (38) spoje (komunikace); (41) vzdělávání.

(730) **Mepatek s.r.o.**, Novosedlická 2888, Teplice, 41501, CZ

(210) **O-516849**

(220) 03.10.2014

(320) 03.10.2014

(511) 25, 35, 36, 39, 41, 43, 45

(540)



(510) (25) oděvy, prádlo, obuv, pokrývky hlavy; (35) propagační a reklamní činnost prostřednictvím všech médií, rozšiřování reklamních materiálů, pronájem reklamních ploch, pořádání výstav ke komerčním účelům, komerční informační kanceláře, pomoc při řízení obchodní činnosti, franchising, příprava mezd a výplatních listin; (36) organizování dobročinných sbírek, shromažďování prostředků na dobročinné účely, finanční sponzorování, služby realitních kanceláří, správa, pronájem a oceňování nemovitostí, finanční poradenství; (39) služby cestovních kanceláří (doprava), doprava turistů, organizování zájezdů a prohlídek, průvodcovské služby, poradenství v oblasti cestování a turistiky; (41) pořádání kulturních, společenských, zábavních a sportovních akcí, organizování a pořádání koncertů a filmových projekcí, organizování kulturních nebo vzdělávacích výstav, náboženská výchova a vzdělávání, organizování a vedení seminářů a duchovních exercicií, školky a dětské jesle (výchovné, vzdělávací, zábavní a sportovní činnosti), organizování a vedení kreativních dílen, prázdninové tábory (zábavní služby), pronájem prostor pro kulturní účely, pořizování a zpracování zvukových a zvukově obrazových záznamů, vydavatelská činnost; (43) poskytování a rezervace přechodného ubytování, hotelové služby, penziony, ubytovny, restaurace, jídelny a bufety, pronajímání jednacích místností, provozování kempů, prázdninové tábory (ubytovací služby), půjčování stanů, židlí, stolů, prostírání, nápojového skla; (45) organizace náboženských setkání, manželské a předmanželské poradny, hlídání dětí, plánování a pořádání svatebních obřadů, pohřební služby.

(590) Barevná

(730) **BISKUPSTVÍ BRNĚNSKÉ**, Petrov 269/8, Brno střed, město, 60200, CZ

(740) Ing. Libor Markes, Grohova 54, Brno, 60200

(210) **O-516904**

(220) 07.10.2014

(320) 07.10.2014

(511) 35, 36, 41

(540)

**smart  
consulting**

(510) (35) poskytování pomoci při provozu obchodu včetně zprostředkování obchodních záležitostí, tvorba a systematizace informací do počítačových databází, automatizované zpracování dat, ekonomické a organizační poradenství a informační služby v oblasti obchodu a ekonomiky, předvádění finančních produktů a jejich revize, poradenství a poskytování konzultací v obchodní činnosti a finančně-ekonomických otázkách, zprostředkování interaktivního obchodu v oblasti finančního poradenství a plánování, řízení a vedení interaktivního obchodu, poskytování ekonomických informací prostřednictvím Internetu, vytváření a provozování obchodních sítí, marketingové studie, průzkum a analýzy trhů, vypracování ekonomických a obchodních posudků; (36) finančníctví, informační služby a poradenství v oblasti financí, pojišťovnictví, bankovníctví a v investiční oblasti, zejména finanční analýzy, finanční řízení, finanční sponzorování, odhady a oceňování, investiční činnost, zprostředkování pojištění úvěrových rizik, úvěrové poradenství v

zprostředkování úvěrů, zprostředkování finančních operací, finanční analýzy, zprostředkování obchodů s hypotékami, kapitálové investice, bankovní obchody, operace peněžní a finanční, faktoring a forfaiting, zprostředkování nákupu a prodeje cenných papírů, povinné ručení, úvěrové konzultace a rešerše, finanční a operativní leasing, setření v peněžních záležitostech, burzovní makléřství, konzultace a poradenství v oblasti burzovních obchodů, zprostředkování, investování do otevřených podílových fondů a důchodových fondů, vypracování osobních finančních plánů, poskytování finančního servisu občanům a aktivní provádění správy jejich osobních financí, elektronický převod kapitálu, kauce, garance a záruky, správa majetku, konzultační a poradenské služby v oblasti pojišťovnictví a osobních financí, zprostředkování uzavírání pojištění životních, úrazových, nemocenských, majetkových; (41) organizování a vedení odborných kurzů, školení, seminářů a jiných vzdělávacích akcí, organizování doplňkového mimoškolního vzdělávání, pořádání a řízení pracovních setkání, konferencí, kongresů a kolokvií, lektorská, vzdělávací, školicí a konzultační činnost, zejména v oblasti finančního, ekonomického a organizačního poradenství, vydavatelská, nakladatelská a publikační činnost, organizování vzdělávacích výstav, videokonferencí a video seminářů, informace o výchově a vzdělávání, organizování a plánování večírků, organizování vzdělávacích soutěží, klubové služby pro vzdělávání, výchovu a zábavní činnost.

(590) Barevná

(730) **Smart Consulting Group s.r.o.**, Londýnská 51/2, Liberec, 46001, CZ

(740) Mgr. Petr Bokotěj, Na Poříčí 12, Praha 1, 11000

(210) **O-516972**

(220) 08.10.2014

(320) 08.10.2014

(511) 16, 32, 43

(540)

### Brodský Smil

(510) (16) periodický a neperiodický tisk, atlasy, časopisy, fotografie, kalendáře, kancelářské potřeby, katalogy, knihy, noviny, papírenské výrobky, prospekty, mapy, obtisky, pohlednice, reprodukce, samolepky, tiskoviny, reklamní, propagační a užitkové výrobky z papíru, informační, reklamní a propagační tiskoviny, papírové a plastové tašky, papírové obaly všeho druhu, papírové ubrusy a ubrusy, papírová prostírání, papírové ručníky, papírové kornouty, papírové kelímky, podtácky (papírové podložky pod sklenice), balicí papír, reklamní a ozdobné předměty neuvedené v jiné třídě, tužky, těžítka, papír; (32) piva všeho druhu, minerální vody, ovocné a zeleninové šťávy jako nápoje nebo na výrobu nealkoholických nápojů, pивní mladinka, nealkoholické nápoje, ovocné šťávy, mošty, přípravky na výrobu nápojů, sirupy, šumivé nápoje, stolní vody včetně vod ochucených, pramenité a minerální vody včetně vod ochucených, balená voda, nápojové směsi a prášky, pivo, míchané nápoje s obsahem piva, výtažky z chmele na výrobu piva, příchutě na výrobu piva; (43) hostinská a kavárenská činnost, zprostředkovatelské služby v oblasti cestovního ruchu - v rámci této třídy, jako obstarávání poukázek na stravování, zajišťování ubytování, pronájem potřeb pro provoz restauračních zařízení, rychlé občerstvení, bar, bufet, jídelna, cukrárna, kavárna, restaurace, čepování piva, gastronomie, provoz stravovacích zařízení, organizační zajištění gastronomických akcí (cateringové služby).

(730) **Pivovar Chotěboř s.r.o.**, Průmyslová 1755, Chotěboř, 58301, CZ

(740) Ing. Václav Kratochvíl, Husníkova 2086/22, Praha 13, 15800

(210) **O-516974**

(220) 08.10.2014

(320) 08.10.2014

(511) 16, 32, 43

(540)

### Zárubova 12°

(510) (16) periodický a neperiodický tisk, atlasy, časopisy, fotografie, kalendáře, kancelářské potřeby, katalogy, knihy, noviny, papírenské výrobky, prospekty, mapy, obtisky, pohlednice, reprodukce, samolepky, tiskoviny, reklamní, propagační a užitkové výrobky z papíru, informační, reklamní a propagační tiskoviny, papírové a plastové tašky, papírové obaly všeho druhu, papírové ubrusy a ubrusy, papírová prostírání, papírové ručníky, papírové kornouty, papírové kelímky, podtácky (papírové podložky pod sklenice), balicí papír, reklamní a ozdobné předměty neuvedené v jiné třídě, tužky, těžítka, papír; (32) piva všeho druhu, minerální vody, ovocné a zeleninové šťávy jako nápoje nebo na výrobu nealkoholických nápojů, pивní mladinka, nealkoholické nápoje, ovocné šťávy, mošty, přípravky na výrobu nápojů, sirupy, šumivé nápoje, stolní vody včetně vod ochucených,

pramenité a minerální vody včetně vod ochucených, balená voda, nápojové směsi a prášky, pivo, míchané nápoje s obsahem piva, výtažky z chmele na výrobu piva, příchutě na výrobu piva; (43) hostinská a kavárenská činnost, zprostředkovatelské služby v oblasti cestovního ruchu - v rámci této třídy, jako obstarávání poukázek na stravování, zajišťování ubytování, pronájem potřeb pro provoz restauračních zařízení, rychlé občerstvení, bar, bufet, jídelna, cukrárna, kavárna, restaurace, čepování piva, gastronomie, provoz stravovacích zařízení, organizační zajištění gastronomických akcí (cateringové služby).

(730) **Pivovar Chotěboř s.r.o.**, Průmyslová 1755, Chotěboř, 58301, CZ

(740) Ing. Václav Kratochvíl, Husníkova 2086/22, Praha 13, 15800

(210) **O-516975**

(220) 09.10.2014

(320) 09.10.2014

(511) 35, 41, 42

(540)



(510) (35) služby reklamní agentury, reklama, venkovní reklama, reklama online v počítačové síti, internetový marketing, elektronický marketing, průzkum trhu, marketingové studie, pomoc při řízení obchodní činnosti, poskytování obchodních a podnikatelských informací, systematizace informací do počítačové databáze, poskytování konzultačních a poradenských služeb pomocí globální počítačové sítě v oblasti reklamy, průzkumu trhu a internetového marketingu, konzultační a poradenské služby v oblasti řízení a podnikání, služby v oblasti administrativní správy, služby hospodářské povahy u fyzických a právnických osob (administrativní služby), vyhledávání dat v počítačových souborech (pro třetí osoby), poskytování informací pomocí globální počítačové sítě v oblasti podnikání a marketingu, šíření reklamy prostřednictvím Internetu; (41) pořádání odborných kurzů, školení a jiných vzdělávacích akcí, lektorská činnost, vzdělávací služby, organizování výuky, seminářů, konferencí a praktických cvičení v oblasti podnikání, účetnictví a ekonomických agend, průzkumu trhu, marketingu, Internetu, internetového marketingu, elektronického marketingu, internetových aplikací, informačních systémů, informačních technologií, počítačů, softwaru, poskytování vzdělávacích služeb; (42) tvorba počítačových programů, aktualizace počítačových programů, instalace počítačových programů, počítačové programování, pronájem počítačového software, tvorba počítačových systémů, konzultace v oblasti počítačového softwaru, hosting webových stránek, pronájem webových serverů, umístění webových stránek, tvorba a správa webových stránek (pro třetí osoby), obnova počítačových dat (regenerace), grafický design, uchovávání a správa počítačových dat, vývoj a tvorba webových aplikací, vývoj software, konzultační a poradenské služby v oblasti programování počítačů, informačních technologií, uchovávání a správy počítačových dat, tvorby a správy internetových stránek a webových aplikací, pronájem počítačů a počítačových sítí včetně software, poskytování informací pomocí globální počítačové sítě v oblasti informačních technologií a počítačů.

(590) Barevná

(730) **Špičková Monika**, U Jezu 95, Nespeky, 25722, CZ

(740) Mgr. Ladislav Sudík, Polní 293, Letohrad, 56151

(210) **O-517050**

(220) 10.10.2014

(320) 10.10.2014

(511) 35, 41, 42, 45

(540)

### Formirex s.r.o.

(510) (35) zprostředkování a uzavírání obchodních transakcí pro třetí osoby, zprostředkování dohod týkajících se prodeje a nákupu zboží (obchodní

služby), zprostředkování obchodů pro třetí strany, zprostředkování smluv pro třetí osoby (obchodní služby), zprostředkování obchodních a komerčních kontaktů, velkoobchodní prodej lékařských přístrojů, velkoobchodní prodej lékařských nástrojů, maloobchodní nebo velkoobchodní služby pro farmaceutické, veterinární a sanitární přípravky a lékařské potřeby, maloobchodní prodej lékařských nástrojů, maloobchodní prodej lékařských přístrojů, zpracování dat, obchodní konzultace, obchodní poradenství, marketingové poradenství, marketingové studie, obchodní studie, obchodní analýzy, analýzy nákladů, analýzy trhu, marketingové analýzy; (41) překladatelské služby, tlumočnické služby, poskytování vzdělávání, vzdělávání dospělých, služby vzdělávání dospělých v oblasti medicíny, služby vzdělávání dospělých v oblasti farmacie, služby vzdělávání dospělých v oblasti managementu, pořádání vzdělávacích kurzů, školení; (42) poradenské služby v oblasti počítačového hardware a software, webhostingové služby a software jako služba (SaaS) a pronájem softwaru, odborné poradenství se zaměřením na informační technologie, služby testování, ověřování a kontroly kvality; (45) poskytování licencí na počítačový software.

(730) **Formirex s.r.o.**, Tomáše ze Štítného 1788/4, Chomutov, 43001, CZ

(740) Mgr. Petr Jindřichovský, Krakovská 1366/25, Praha 1, 11000

(210) **O-517089**

(220) 24.10.2000

(320) 24.10.2000

(511) 35

(540)

### Peek & Cloppenburg

(510) (35) maloobchodní služby, také prostřednictvím internetových stránek a teleshoppingu, týkající se oděvů, obuvi, pokrývek hlavy, přípravků pro bělení a jiných pracích prostředků, přípravků pro čištění, leštění, odmašťování a broušení, mýdel, parfumerie, vonných olejů, kosmetiky, vlasových vod, zubních past, slunečních brýlí, vzácných kovů a jejich slitin a výrobků z těchto látek nebo jimi potažených, klenotů, drahých kamenů, hodinářských potřeb a chronometrických přístrojů, kůží a imitací kůží, výrobků z těchto materiálů, a to kufřů a cestovních tašek, tašek, kabelek, kapesních peněženek, peněženek, pouzder na klíče, ruksaků, vaků, ramenních popruhů, kožených pásů, kožených tkanic, závěsných kožených řemenů, zpracovaných nebo polozpracovaných usní a jiných kůží, metráže imitace kůže pro použití při výrobě, zpracovaných kůží, zvířecích kůží, usní, zavazadel, náprsních tašek, deštníků, slunečniců a vycházkových holí, bičů, jezdeckých postrojů a sedlářských výrobků.

(730) **Peek & Cloppenburg KG**, Berliner Allee 2, Düsseldorf, 40212, DE

(740) ZIVKO MIJATOVIC & PARTNERS s.r.o., Jugoslávských partyzánů 639/26, Praha 6, 16000

(210) **O-517151**

(220) 15.10.2014

(320) 15.10.2014

(511) 30, 39, 43

(540)

### Pepíkova kuchyně

(510) (30) hotová jídla vyrobená převážně z výrobků spadajících do třídy 30, těstoviny, pizza, výrobky studené kuchyně vyrobené převážně z výrobků spadajících do třídy 30, bagety, obložené chleby, chlebičky, těstovinové saláty, výrobky z těst a těstovin, chléb, pečivo, housky, rohlíky, cukrárenské výrobky, polotovary, moučné výrobky a výrobky a přípravky z obilnin; (39) doprava, rozvoz a distribuce zboží a výrobků, zejména potravin, balení a skladování, expedice a doprava potravinářských produktů včetně nápojů; (43) služby zajišťující stravování a nápoje, hostinská a restaurační činnost, poskytování gastronomických služeb, příprava jídel a výrobků studené kuchyně, příprava a dodávka jídel na objednávku do domu, pořádání hostin, provozování barů, bufetů a stánků s občerstvením, samoobslužných restaurací, kaváren.

(730) **Válka Jan**, Meziuliční 610/9, Ostrava - Vítkovice, 70300, CZ

(210) **O-517152**

(220) 15.10.2014

(320) 15.10.2014

(511) 30, 39, 43

(540)

### Štajgrova kuchyně

(510) (30) hotová jídla vyrobená převážně z výrobků spadajících do třídy 30, těstoviny, pizza, výrobky studené kuchyně vyrobené převážně z výrobků

spadajících do třídy 30, bagety, obložené chleby, chlebičky, těstovinové saláty, výrobky z těst a těstovin, chléb, pečivo, housky, rohlíky, cukrárenské výrobky, polotovary, moučné výrobky a výrobky a přípravky z obilnin; (39) doprava, rozvoz a distribuce zboží a výrobků, zejména potravin, balení a skladování, expedice a doprava potravinářských produktů včetně nápojů; (43) služby zajišťující stravování a nápoje, hostinská a restaurační činnost, poskytování gastronomických služeb, příprava jídel a výrobků studené kuchyně, příprava a dodávka jídel na objednávku do domu, pořádání hostin, provozování barů, bufetů a stánků s občerstvením, samoobslužných restaurací, kaváren.

(730) **Válka Jan**, Meziuliční 610/9, Ostrava - Vítkovice, 70300, CZ

(210) **O-517153**

(220) 15.10.2014

(320) 15.10.2014

(511) 16, 25, 30, 39, 43

(540)



(510) (16) papír, lepenka, tiskárenské výrobky, potřeby pro knižní vazby, fotografie, papírenské zboží, lepidla pro papírenství nebo domácnost, materiál pro umělce, štětce, psací stroje a kancelářské potřeby (vyjímaje nábytek), učební a vyučovací pomůcky s výjimkou přístrojů, plastické obaly (nezařazené do jiných tříd), tiskařské typy, štočky, reklamní, propagační a obalové materiály vyrobené z papíru a lepenky, krabice na pizzu vyrobené z papíru a lepenky; (25) oděvy, obuv, čepice, kloboučnické zboží; (30) hotová jídla vyrobená převážně z výrobků spadajících do třídy 30, těstoviny, pizza, výrobky studené kuchyně vyrobené převážně z výrobků spadajících do třídy 30, bagety, obložené chleby, chlebičky, těstovinové saláty, výrobky z těst a těstovin, chléb, pečivo, housky, rohlíky, cukrárenské výrobky, polotovary, moučné výrobky a výrobky a přípravky z obilnin; (39) doprava, rozvoz a distribuce zboží a výrobků, zejména potravin, balení a skladování, expedice a doprava potravinářských produktů včetně nápojů; (43) služby zajišťující stravování a nápoje, hostinská a restaurační činnost, poskytování gastronomických služeb, příprava jídel a výrobků studené kuchyně, příprava a dodávka jídel na objednávku do domu, pořádání hostin, provozování barů, bufetů a stánků s občerstvením, samoobslužných restaurací, kaváren, dočasné ubytování.

(590) Barevná

(730) **Válka Jan**, Meziuliční 610/9, Ostrava - Vítkovice, 70300, CZ

(210) **O-517181**

(220) 16.10.2014

(320) 16.10.2014

(511) 32, 33, 41, 43

(540)



Svobodná spolková republika  
Kráví hora

(510) (32) mošty, hroznová šťáva, šumivé nápoje a jiné nápoje nealkoholické, nápoje a šťávy ovocné, sirupy a jiné přípravky k zhotovování nápojů; (33)

alkoholické nápoje (s výjimkou pív), burčák, vína, sekty, šumivá vína, alkoholické nápoje připravované s využitím vína, vinná pálenka; (41) výchova, vzdělávání, zábava, sportovní a kulturní aktivity v rámci této třídy, zábavní a kulturní služby v rámci vinařských akcí, výstavy vín v rámci této třídy, divadelní představení, plesy a taneční zábavy, pořádání hudebních akcí u cimbálu, rekreační služby zaměřené na turistiku a agroturistiku v rámci této třídy, odborné semináře vinařského charakteru; (43) služby zajišťující stravování a nápoje, dočasné ubytování, služby ubytovací a pohostinské pro turistiku a agroturistiku, zajištění degustace vín a pohoštění ve vinných sklepech v rámci vinařské turistiky, pořádání raутů a hostin.

(590) Barevná

(730) Svobodná spolková republika Kraví hora, Bořetice 39, Bořetice, 69108, CZ

(740) GATODE Get Trademark & Design, v.o.s., Ing. Denisa Dudová, Norská 571/5, Praha 10 - Vršovice, 10100

(210) O-517227

(220) 17.10.2014

(320) 17.10.2014

(511) 21, 25, 35

(540)



(510) (21) dekorace ze skla, malované sklo, dekorativní sklo a skleněné ozdoby, keramické ozdoby, keramika pro použití v domácnosti, keramika pro použití v kuchyni; (25) oděvy; (35) propagační činnost.

(730) Schönauerová Lucie, Jihlavská 413/34, Praha 4, 14000, CZ

(740) AK Mgr. Hana Kuncová, Mgr. Hana Kuncová, Marie Cibulkové 394/19, Praha 4, 14000

(210) O-517277

(220) 20.10.2014

(320) 20.10.2014

(511) 16, 25, 40, 42

(540)

Stylers  
MADE TO MEASURE

(510) (16) oděvní stříhy, výšivkové vzory (šablony), rýsovací šablony; (25) oblečení a oděvy, obuv, kloboučnické zboží, pokrývky hlavy a čepice, trička, košile, spodní prádlo, pyžama, pletené oděvy, společenské šaty, nepromokavé oděvy a pláště, šály, šátky, kravaty, motýlky, ponožky, podkolenky, punčochy, rukavice spadající do této třídy, opasky, oděvní doplňky patřící do této třídy, kožešinové ozdoby oděvní patřící do této třídy; (40) zpracování a úprava materiálů pro výrobu oděvů, šití a vyšívání, krejčovství (výroba na zakázku), barvení a bělení textilu a textilií, lemování nebo obšívání látek, malování a potisky na textiliie, tisk kreseb podle předlohy (šablony), úpravy oděvů (výroba na zakázku), zpracování kůže; (42) oděvní návrhářství, grafický a umělecký design, design látek, návrhářství šperků a doplňků, poradenství a konzultace v

oblasti osobního stylu, tvorba a správa webových stránek, výzdoba interiérů.

(730) Stylers made to measure GmbH, Lahnstrasse 10, Dautphetal, DE

(740) Patentová a známková kancelář, Ing. Jaromír Příkryl, Včelín 1161, Hulín, 76824

(210) O-517343

(220) 22.10.2014

(320) 22.10.2014

(511) 35, 41, 45

(540)



(510) (35) služby, poradenství v obchodní činnosti, obchodní management a podnikové poradenství; (41) organizování a vedení seminářů, pořádání a řízení pracovních setkání (školení); (45) právnícké (komerční) služby.

(590) Barevná

(730) Tögel Vladimír JUDr., Mrkvičkova 1372/12, Praha 6, 16300, CZ

(740) AK Erad legal, Mgr. Lukáš Eichinger, advokát, Revoluční 1003/3, Praha 1, 11000

(210) O-517366

(220) 22.10.2014

(320) 22.10.2014

(511) 35, 37, 38, 41, 45

(540)



(510) (35) poskytování obchodních informací prostřednictvím webových stránek, produkce a výroba reklamních filmů, průzkum trhu, reklama, reklama on-line v počítačové síti, reklama placená kliknutím, psaní reklamních textů, reklamní texty (vydávání, zveřejňování, oznámení, vyhlášení, publikování), služby obchodního zprostředkování, styky s veřejností, televizní reklama, vyhledávání sponzorů, výstřížková služba na zprávy; (37) informace stavební, informace o opravách; (38) telefonní komunikace, počítačová komunikace, posílání zpráv, poskytování internetových diskusních fór, poskytování on-line fór, poskytování přístupu k databázím, rozhlasové vysílání, televizní vysílání; (41) elektronické publikování, filmová studia, poskytování on-line elektronických publikací (bez možnosti stažení), poskytování on-line videí, bez možnosti stažení, reportéřské služby, výroba rozhlasových a televizních programů, opatřování titulky, vydávání elektronických knih a časopisů on-line, obrazové zpravodajství; (45) on-line služby sociálních sítí.

(730) TECHNICKÉ VYDAVATELSTVÍ PRAHA, spol. s r.o., Jeseniova 1404/176, Praha 3 - Žižkov, 13000, CZ

(740) Jiří Kvítek, Pod průsekem 1383/11, Praha 10, 10200

(210) **O-517372**

(220) 23.10.2014

(320) 23.10.2014

(511) 18, 20, 35

(540)

### IRIDOG

(510) (18) batohy, batohy pro zvířata, oblečky pro domácí zvířata, pokrývky hlavy pro domácí zvířata, kabelky, klíčenky, klapky na oči pro zvířata, schody a schůdky pro domácí zvířata z kůže nebo náhražek kůže, obojky pro zvířata, cestovní obaly na oděvy, peněženky, kožené pásky, opasky, řemeny a řemínky pro zvířata, vodítka pro psy a domácí zvířata, popruhy kožené a z náhražek kůže, postroje, pokrývky pro zvířata, pouzdra na klíče, pouzdra na navštívenky, karty a průkazy, ruksaky, sedlářské výrobky, školní tašky, sportovní tašky, tašky na nákup, tašky cestovní, tašky na nošení dětí, tašky na nošení domácích zvířat, vodítka pro zvířata, vaky na nošení dětí, vaky na nošení domácích zvířat; (20) boudy pro domácí zvířata, gauče, pohovky, pohovky pro domácí zvířata, psí boudy, kukaně, schůdky nekovové, podušky, podušky pro zvířata, polštáře, polštáře pro domácí zvířata, přepravky nekovové, sofa, pelechy pro domácí zvířata, hnízda pro domácí zvířata; (35) zprostředkování obchodu s výše uvedenými výrobky, reklama, reklama on-line, administrativní zpracování objednávek, komerční informace a rady pro spotřebitele, subdávatelemské služby (obchodní pomoc).

(730) **Červeníková Irena**, Československé armády 412/56, Ostrava - Michálkovic, 71500, CZ

(740) Ing. Iva Rylková, Polská 1525, Ostrava - Poruba, 70800

(210) **O-517373**

(220) 23.10.2014

(320) 23.10.2014

(511) 5, 30, 35

(540)

### VIVO BAR

(510) (5) doplňky zdravé výživy pro osoby se zvláštními dietními požadavky; (30) pekárenské výrobky, cukrovinky, čokoláda a zákusky, čokoládové tyčinky, cereální tyčinky a energetické tyčinky; (35) maloobchodní služby v oblasti potravin, maloobchodní prodej čokolády, maloobchodní prodej cukrářských výrobků, maloobchodní prodej dietetických přípravků, maloobchodní prodej čokolády, maloobchodní prodej cukrářských výrobků, maloobchodní prodej dietetických přípravků.

(730) **Choco Love s.r.o.**, Lidická 884/6, Praha 5, 15000, CZ

(740) Rudolf Leška, Voršílská 10, Praha 1, 11000

(210) **O-517377**

(220) 23.10.2014

(320) 23.10.2014

(511) 25

(540)

# LEWƏJ

(510) (25) oděvy, obuv.

(730) **Marek Petr Ing.**, Luční 155/2, Plzeň, 30100, CZ

(210) **O-517380**

(220) 23.10.2014

(320) 23.10.2014

(511) 14, 35, 41

(540)



(510) (14) amulety (šperky), brože (šperky), drahé kovy (slitiny z -), klenoty, klíčenky (bižuterie), klobouky (ozdoby na -) ze vzácných kovů, knoflíky (manžetové -), korálky pro výrobu šperků, kovy drahé jako surovina nebo polotovar, kravaty (jehlice do -), medailony, přívěsky (šperky), náhrdelníky, náramky (šperky), náušnice, obuv (ozdoby na -) z drahých kovů, ozdobné jehlice, ozdoby (šperky), ozdoby ze stříbra, prsteny, přívěsky (šperky), řetízký (šperky), stříbro surové nebo tepané, šperkovnice (kazety na šperky), umělecká díla z drahých kovů, zlato surové nebo tepané; (35) aktualizování reklamních materiálů, aranžování výkladů, informace (obchodní nebo podnikatelské -), marketing, módní přehlídky pro reklamní účely (organizace -), obchodní a průmyslové podniky (pomoc při řízení -), pořádání veletrhů pro obchodní a reklamní účely, pronájem reklamních materiálů, předvádění zboží, psaní reklamních textů, reklama (propagace), veletrhy (pořádání -) pro obchodní a reklamní účely, vyhledávání sponzorů, vylepování plakátů; (41) plánování a organizování večírků, pronájem dekorací, výstavy (organizování kulturních nebo vzdělávacích -), živé vystoupení (organizování -).

(730) **Tunková Terezie Ing.**, Krajníkova 113, Dobřichovice, 25229, CZ

(210) **O-517387**

(220) 23.10.2014

(320) 23.10.2014

(511) 11, 20, 24, 27, 35

(540)

### VISCOPUR

(510) (11) přístroje pro osvětlení, topení, výrobu páry, pro vaření, přístroje chladičí, pro sušení, ventilaci, rozvod vody a sanitární zařízení; (20) matrace, podhlavníky, podušky, polštáře spadající do třídy 20; (24) lůžkoviny; (27) koberce, koberečky, předložky, předložky koupelnové (rohožky); (35) obchodní činnost - prodej výrobků spadajících do tříd 20, 24, 27, předvádění zboží (pro obchodní účely) náležícího do tříd 20, 24, 27, reklama (propagace) výrobků náležících do tříd 20, 24, 27.

(730) **UP AND DOWN s.r.o.**, Slavojova 579/9, Praha 2 - Nusle, 12800, CZ

(210) **O-517388**

(220) 23.10.2014

(320) 23.10.2014

(511) 11, 20, 24, 27, 35

(540)

### DREAMPUR

(510) (11) přístroje pro osvětlení, topení, výrobu páry, pro vaření, přístroje chladičí, pro sušení, ventilaci, rozvod vody a sanitární zařízení; (20) matrace, podhlavníky, podušky, polštáře spadající do třídy 20; (24) lůžkoviny; (27) koberce, koberečky, předložky, předložky koupelnové (rohožky); (35) obchodní činnost - prodej výrobků spadajících do tříd 20, 24, 27, předvádění zboží (pro obchodní účely) náležícího do tříd 20, 24, 27, reklama (propagace) výrobků náležících do tříd 20, 24, 27.

(730) **UP AND DOWN s.r.o.**, Slavojova 579/9, Praha 2 - Nusle, 12800, CZ

(210) **O-517394**

(220) 23.10.2014

(320) 23.10.2014

(511) 25, 35, 41, 43

(540)



(510) (25) trička, čepice, košile, oděvy; (35) velkoobchod a maloobchod s výrobky uvedenými ve tř. 25, velkoobchod a maloobchod s alkoholickými a nealkoholickými nápoji, pronájem reklamní plochy, předvádění zboží, reklama, reklamní materiály (rozšiřování), reklamní agentura, vyhledávání sponzorů, organizování komerčních a reklamních výstav; (41) vydávání on-line časopisu, provozování kasina, pořádání koncertů, výchovně-zábavné klubové služby, noční kluby, organizování kulturních nebo vzdělávacích výstav, organizování večírků, diskotéky, živé vystoupení, živé představení, pořádání a řízení školení a seminářů, pořádání soutěží vzdělávacích a zábavních; (43) rychlé občerstvení, bary, bufety, jídelny, kavárny, restaurace, hostinská činnost, samoobslužné jídelny a restaurace, penziony, zásobování (catering).

(730) Souček Zdeněk, Na pískách 1187/96, Praha 6 - Dejvice, 16000, CZ

(740) Ing. Michal Karmazin, Socháňova 1130, Praha 6, 16300

(210) O-517420

(220) 24.10.2014

(320) 24.10.2014

(511) 9, 16, 36, 41

(540)



(510) (9) nosiče dat magnetické, záznamové disky, kompaktní disky, DVD a ostatní digitální záznamové nosiče, počítačový software; (16) papír, lepenka a výrobky z těchto materiálů, a to tištěné jídelní poukázky (stravenky), tiskárenské výrobky, potřeby pro knižní vazby, fotografie, papírenské zboží, psací stroje a kancelářské potřeby (vyjímaje nábytek), učební a vyučovací pomůcky s výjimkou přístrojů, plastické obaly (nezařazené do jiných tříd); (36) služby finanční, služby peněžní; (41) výchova, vzdělávání, zábava, sportovní a kulturní aktivity.

(590) Barevná

(730) Le Cheque Déjeuner s.r.o., Zelený pruh 1560/99, Praha 4 - Braník, 14000, CZ

(740) AK RHK, s.r.o., JUDr. Tomáš Hlaváček, Kořenského 1107/15/1107, Praha 5, 15000

(210) O-517451

(220) 24.10.2014

(320) 24.10.2014

(511) 14, 20, 24, 25, 30, 31, 35

(540)



(510) (14) drahé kameny, klíčenky (bižuterie), knoflíky - v rámci této třídy, korálky pro výrobu šperků, náhrdelníky, náramky, perly, prsteny, přívěsky, šperky, a to z tagu, stříbro, zlato; (20) bambus, části nábytku ze dřeva, dekorativní předměty v rámci této třídy, díla umělecká ze dřeva, drápy zvířecí, držáky na záclony a závěsy, dveře nekovové, knoflíky nekovové, koše, košíky, krabice ze dřeva, kroužky na záclony, lůžkoviny, matrace z paja toguilla či paja mocora, nábytek, ošatky, ozdoby pohyblivé, paravány, proutěné zboží, rákos, sláma a pletené předměty z ní, a to ze slámy paja toguilla či paja mocora, sošky v rámci této třídy, stoly, ulity, uzávěry (nekovové) na nádoby, záclony a držáky, tyče, háčky na ně, zástěny, zátky do lahví, závěsy bambusové; (24) bavlněné látky, textilie, běhouny na stůl, čalouny nástěnné textilní, jutové textilie, látky, ložní pokrývky a přikrývky, lůžkové přehozy, plédy, podložky na stůl pod sklenice (prostírání), pokrývky polštářové ozdobné, polštáře a ochranné povlaky, hamaka; (25) klobouky, kožesiny, kožené oděvy, oblečení, oděvy, pláště, ponča, rukavice, ponožky, svetry, šály, obuv; (30) káva a výrobky z ní - v rámci této třídy, čokoláda, vanilka, kakao a výrobky z něj - v rámci této třídy; (31) ořech tagua či slonovník, citrusové ovoce, boby kakaové syrové, cukrová třtina, čerstvé ovoce, dřevo surové, listy palmovníku-palmy, listy, mandle, ořechy kokosové, pomeranče, rostlinná semena, stromy (kmeny); (35) obchodní činnost ve spojení s výrobky uvedenými výše ve třídách 14, 20, 24, 25, 30 a 31, reklama, propagace.

(590) Barevná

(730) Pišková Markéta Mgr., Chotětice 2, Sedlec - Prčice, 25791, CZ

(210) O-517590

(220) 31.10.2014

(320) 31.10.2014

(511) 6, 16, 20, 21, 22, 25, 26, 28, 29, 30, 31, 32, 35, 41, 43, 44

(540)



(510) (6) dekorativní klíče z kovu; (16) papírové tašky, ubrousky, bločky, svačtinové sáčky, deničky; (20) výrobky ze slámy a z proutí - slamáky, košíky z proutí; (21) kelímky z plastu se 3d obrázky, sklenice, konvice, hrnečky; (22) látkové pytlíky; (25) obuv, oděvy; (26) pentle, stuhu na slamáky (textilní galanterie); (28) hrací karty; (29) maso, ryby, drůbež; (30) med, cukr, sůl, hořčice; (31) okurky, olivy, oříšky (vše nepracované, čerstvé); (32) nealkoholické nápoje všeho druhu; (35) prodej a zprostředkování prodeje v oblasti výrobků uvedených ve třídách 6, 16, 20, 21, 22, 25, 26, 28, 29, 30, 31, 32; (41) provozování kulturních a kulturně vzdělávacích a zábavních zařízení, pořádání kurzů, workshopů, mimoškolní výchova, vzdělávání; (43) provozování občerstvení; (44) služby v oblasti zemědělství, zahradnictví a rybníkářství.

(730) Creative world s.r.o., Lišnice 208, Lišnice, 25210, CZ

(740) Patentová a známková kancelář Novotný, Ing. Jaroslav Novotný, Římská 45/2135, Praha 2, 12000

(540)

(210) **O-517602**  
(220) 31.10.2014  
(320) 31.10.2014  
(511) 9, 16, 35, 38, 41  
(540)

POHÁDKOVÁ  REZERVACE

(510) (9) nahrané i nenahrané nosiče informací všeho druhu jako CD disky, DVD disky, filmy, prezentační technika, nahrané i nenahrané nosiče zvuku a/nebo obrazu, elektronická média, časopisy a jiná periodika a knihy (ke stažení), reklamní, propagační a informační materiály šířené elektronickými nosiči (ke stažení); (16) periodické a neperiodické tiskoviny s pohádkovou tematikou včetně propagačních, reklamních a inzertních materiálů spadajících do třídy 16, tiskoviny, katalogy, manuály, kalendáře, plakáty, letáky samolepky, programy tištěné, vstupenky, prospekty, fotografie, periodické a neperiodické publikace, knihy, časopisy, pohlednice, kalendáře, obalový materiál z papíru a plastických hmot, ozdobné a propagační předměty z papíru; (35) marketingová, propagační, reklamní, informačně-obchodní a inzertní činnost, maloobchodní a velkoobchodní činnost s výrobky ve třídách 9, 16 a 28, zprostředkování interaktivního obchodu s výrobky ve třídách 9, 16 a 28 pomocí globálních komunikačních sítí (Internet), administrativní práce spadající do této třídy, internetový prodej (e-shop) s výrobky ve třídách 9, 16 a 28, organizování výstav a předvádění výrobků a zboží pro komerční a reklamní účely a podporu prodeje, vytváření obchodních a obchodně-informačních sítí; (38) zveřejňování, rozšiřování a přenos informací prostřednictvím všech informačních a telekomunikačních prostředků a sítí, provozování rozhlasového a televizního vysílání, šíření informací prostřednictvím teletextu a počítačových a telekomunikačních sítí včetně Internetu, šíření tiskovin, časopisů, periodik, knih v elektronické podobě prostřednictvím počítačové sítě včetně Internetu, šíření a přenos inzerce a reklamy prostřednictvím telefonních sítí; (41) výchovná, vzdělávací, soutěžní a zábavní činnost, příprava a realizace divadelních představení, veřejných produkcí a dalších zábavních a kulturních akcí, soutěží, výstav, festivalů, divadelní produkce, psaní scénářů, agenturní činnost v oblasti zábavy a kultury, služby v oblasti prodeje vstupenek, nahrávání představení a jiných zvukových a zvukově obrazových záznamů, výroba zvukových a zvukově obrazových součástí divadelních představení, vydavatelská a nakladatelská činnost.

(730) **Šána Martin**, Svatý Tomáš 119, Vyšší Brod, 38273, CZ  
(740) PatentCentrum Sedláč & Partners s.r.o., Husova 5, České Budějovice, 37001

(210) **O-517655**  
(220) 24.11.2014  
(320) 24.11.2014  
(511) 37, 39, 40



(510) (37) pronájem čistících strojů; (39) přeprava a uskladnění odpadu; (40) likvidace odpadu.  
(590) Barevná  
(730) **Vlk Pavel**, Smetanova 5, Litoměřice, 41201, CZ  
(740) Ing. Jaromír Latislav, Ke Mlýnu 229, Sulejovice, 41111

(210) **O-517676**  
(220) 04.11.2014  
(320) 04.11.2014  
(511) 16, 21, 33  
(540)

MORAVSKÉ  VINAŘSTVÍ



(510) (16) papír, lepenka a kartonážní výrobky spadající do této třídy, časopisy, tiskoviny, periodika, knihy, knihařské výrobky, fotografie, pohlednice, plakáty, papírnické zboží, etikety, viněty, obaly z papíru a z plastických hmot spadající do této třídy, veškeré obaly a přebaly na víno a lihoviny spadající do této třídy; (21) skleněné obaly, poháry a pohárky na vína, lihoviny a míchané alkoholické nápoje s výjimkou piva; (33) alkoholické nápoje, vína všech druhů, lihoviny, míchané alkoholické nápoje.  
(730) **ALKONE a.s.**, Senovážné náměstí 992/8, Praha 1 - Nové Město, 11000, CZ  
(740) Ing. Zdeněk Kučera, Dlouhá 207 (P.O.BOX 92), Slušovice, 76315

(210) **O-517677**  
(220) 04.11.2014  
(320) 04.11.2014  
(511) 16, 21, 33  
(540)

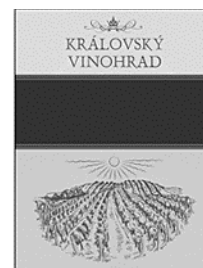

(510) (16) papír, lepenka a kartonážní výrobky spadající do této třídy, časopisy, tiskoviny, periodika, knihy, knihařské výrobky, fotografie, pohlednice, plakáty, papírnické zboží, etikety, viněty, obaly z papíru a z plastických



hmot spadající do této třídy, veškeré obaly a přebaly na víno a lihoviny spadající do této třídy; (21) skleněné obaly, poháry a pohárky na vína, lihoviny a míchané alkoholické nápoje s výjimkou piva; (33) alkoholické nápoje, vína všech druhů, lihoviny, míchané alkoholické nápoje.

(730) **ALKONE a.s.**, Senovážné náměstí 992/8, Praha 1 - Nové Město, 11000, CZ

(740) Ing. Zdeněk Kučera, Dlouhá 207 (P.O.BOX 92), Slušovice, 76315

(210) **O-517688**

(220) 05.11.2014

(320) 05.11.2014

(511) 9, 12, 18, 25, 28

(540)



(510) (9) přilby, jmenovitě přilby pro motocyklisty, motoristy, lyžaře, horolezce, cyklisty, zařazené do této třídy, chrániče hrudníku, ochranné korzety, chrániče kolen, nákolnice a ochranné oděvy pro motocyklisty, brýle, pouzdra na brýle, brýle s krouhovými skly, brýle pro motocyklisty; (12) díly a příslušenství k motorovým vozidlům zařazené do této třídy; (18) kůže a imitace kůže, zvířecí kůže, usně, kufrý a cestovní tašky, batohy, tomy, pytle jako obaly (kožené), kabelky, turistické batohy, aktovky, náprsní tašky a peněženky; (25) oděvy, obuv, pokrývky hlavy, větrovky s kapucí, kalhoty, košile, pletené zboží, svetry, sukně, sportovní obuv, boty, kotníkové boty, kotníkové boty pro motocyklisty, nepromokavé oděvy, svrchní kabáty, ponožky, punčochy, klobouky, kombinézy, montérky, rukavice, šátky, barety, sportovní obuv; (28) gymnastické a sportovní zboží a zařízení nezahrnuté do jiných tříd, chrániče a ochranné pomůcky v souvislosti se sportovními aktivitami.

(730) **ACI-Auto Components International, s.r.o.**, Dělostřelecká 19, Praha 6, 16200, CZ

(210) **O-517689**

(220) 05.11.2014

(320) 05.11.2014

(511) 9, 12, 18, 25, 28

(540)

**AYRTON**

(510) (9) přilby, jmenovitě přilby pro motocyklisty, motoristy, lyžaře, horolezce, cyklisty, zařazené do této třídy, chrániče hrudníku, ochranné korzety, chrániče kolen, nákolnice a ochranné oděvy pro motocyklisty, brýle, pouzdra na brýle, brýle s krouhovými skly, brýle pro motocyklisty; (12) díly a příslušenství k motorovým vozidlům zařazené do této třídy; (18) kůže a imitace kůže, zvířecí kůže, usně, kufrý a cestovní tašky, batohy, tomy, pytle jako obaly (kožené), kabelky, turistické batohy, aktovky, náprsní tašky a peněženky; (25) oděvy, obuv, pokrývky hlavy, větrovky s kapucí, kalhoty, košile, pletené zboží, svetry, sukně, sportovní obuv, boty, kotníkové boty, kotníkové boty pro motocyklisty, nepromokavé oděvy, svrchní kabáty, ponožky, punčochy, klobouky, kombinézy, montérky, rukavice, šátky, barety, sportovní obuv; (28) gymnastické a sportovní

zboží a zařízení nezahrnuté do jiných tříd, chrániče a ochranné pomůcky v souvislosti se sportovními aktivitami.

(730) **ACI-Auto Components International, s.r.o.**, Dělostřelecká 19, Praha 6, 16200, CZ

(210) **O-517690**

(220) 05.11.2014

(320) 05.11.2014

(511) 9, 12, 18, 25, 28

(540)

**CASSIDA**

(510) (9) přilby, jmenovitě přilby pro motocyklisty, motoristy, lyžaře, horolezce, cyklisty, zařazené do této třídy, chrániče hrudníku, ochranné korzety, chrániče kolen, nákolnice a ochranné oděvy pro motocyklisty, brýle, pouzdra na brýle, brýle s krouhovými skly, brýle pro motocyklisty; (12) díly a příslušenství k motorovým vozidlům zařazené do této třídy; (18) kůže a imitace kůže, zvířecí kůže, usně, kufrý a cestovní tašky, batohy, tomy, pytle jako obaly (kožené), kabelky, turistické batohy, aktovky, náprsní tašky a peněženky; (25) oděvy, obuv, pokrývky hlavy, větrovky s kapucí, kalhoty, košile, pletené zboží, svetry, sukně, sportovní obuv, boty, kotníkové boty, kotníkové boty pro motocyklisty, nepromokavé oděvy, svrchní kabáty, ponožky, punčochy, klobouky, kombinézy, montérky, rukavice, šátky, barety, sportovní obuv; (28) gymnastické a sportovní zboží a zařízení nezahrnuté do jiných tříd, chrániče a ochranné pomůcky v souvislosti se sportovními aktivitami.

(730) **ACI-Auto Components International, s.r.o.**, Dělostřelecká 19, Praha 6, 16200, CZ

(210) **O-517707**

(220) 05.11.2014

(320) 05.11.2014

(511) 16, 35, 36, 41, 43

(540)

**ASADO**  
**ARGENTINO**  
by Sergio Guerrero

(510) (16) tiskoviny, publikace, knihy, časopisy, periodika, prospekty, potisky, samolepky, fotografie, plakáty, pohlednice, tácky, reklamní materiály, příručky, průvodce, brožury, poukázky, karty, formuláře, lístky, vstupenky, kupóny (vouchery), stravenky, ubrousky, papírenské zboží, psací potřeby a kancelářské potřeby (vyjma nábytku); (35) zprostředkovatelská činnost v oblasti obchodu v oblasti gastronomie, gastrotechnologie, potravin a tabákových výrobků, zprostředkování v oblasti provozování sítí obchodů v oblasti stravovacích a ubytovacích zařízení a gastrotechnologie, řízení obchodní činnosti sítě obchodů, stravovacích a ubytovacích zařízení, zprostředkování obchodních kontaktů a provádění obchodních operací, činnost podnikatelských, organizačních a ekonomických poradců, marketing, průzkum trhu, propagace, inzerce, reklama všemi druhy médií, komerční využití Internetu v oblasti komerčních internetových médií a vyhledávacích služeb, zprostředkování interaktivní obchodní činnosti přes Internet, obchodní poradenství,

systemy zvýhodňování klíčových klientů jako například poskytování slev, přednostní a nadstandardní poskytování služeb (VIP karty), organizování a pořádání výstavních akcí v rámci této třídy, šíření reklamních předmětů, vše zejména v oblasti gastronomie a ubytovacích služeb; (36) finanční služby, kompenzace, proplácení a vrácení peněz za kupóny, poukázky, karty na slevu, předplacené karty nebo jiné platební prostředky, vydávání cenin, cestovních šeků, cenných ústřížků; (41) organizování a provozování zábavních a kulturně vzdělávacích akcí a soutěží, pořádání výstav a galerií, vydavatelství a nakladatelství, rozmnožování a nahrávání zvukových a zvukově obrazových záznamů a jejich šíření, pořádání vzdělávacích akcí, odborných a rekvalifikačních kurzů a školení, klubových a cateringových akcí, zprostředkovatelská a poradenská činnost v uvedených oborech; (43) služby spojené s poskytováním a opatřováním stravy a nápojů, zejména v restauracích, kavárnách, pivnicích, restauračních pivovarech, podnicích rychlého občerstvení, catering, ubytovací služby všeho druhu, pronájem stravovacích a ubytovacích zařízení, služby cestovní kanceláře v rámci této třídy (ubytování, stravování).

(590) Barevná

(730) **TOP GAST s.r.o.**, Loucká 908, Praha 4 - Šeberov, 14900, CZ(210) **O-517749**

(220) 08.11.2014

(320) 08.11.2014

(511) 29, 35, 40

(540)

**PRAKLOBÁSA**

(510) (29) drůbež (neživá), játra, játrová paštika, jedlé tuky, klobásy, salámy, párky, masové konzervy, koncentrované vývary, rybí konzervy, maso, konzervované maso, nasolené potraviny, polévky, slanina, šunka, uzeniny, zvěřina, hotová jídla v konzervách na bázi masa, drůbeže, ryb a zeleniny; (35) počítačové on-line maloobchodní a velkoobchodní služby s výrobky ve tř. 29, pomoc při řízení obchodní činnosti, obchodní konzultace v oblasti distribuce zboží, zaslání katalogů, objednávky zboží, dovozní a vývozní kancelář, obchodní nebo podnikatelské poradenství, reklama, administrativní práce, organizování komerčních nebo reklamních výstav, zprostředkovatelská činnost v oblasti obchodu a obchodních služeb s výrobky ve tř. 29, činnost ekonomických poradců, maloobchodní, velkoobchodní a elektronický prodej potravin, zejména masa a masných výrobků a hotových jídel, zprostředkování v oblasti nákupu a prodeje potravin a potravinářských surovin, poskytování obchodních informací, průzkumy trhu, předvádění výrobků, organizování a pořádání prodejních a reklamních akcí, automatizované i ruční zpracování dat; (40) zpracování masa a masných výrobků, uzení potravin, řeznictví, sušení a mražení potravin.

(730) **Kostecké uzeniny a.s.**, Kostelec 60, Kostelec, 58861, CZ

(740) Ing. Václav Kratochvíl, Husníkova 2086/22, Praha 13, 15800

(210) **O-517750**

(220) 08.11.2014

(320) 08.11.2014

(511) 29, 35, 40

(540)

**PRABURGER**

(510) (29) drůbež (neživá), játra, játrová paštika, jedlé tuky, klobásy, salámy, párky, masové konzervy, koncentrované vývary, rybí konzervy, maso, konzervované maso, nasolené potraviny, polévky, slanina, šunka, uzeniny, zvěřina, hotová jídla v konzervách na bázi masa, drůbeže, ryb a zeleniny; (35) počítačové on-line maloobchodní a velkoobchodní služby s výrobky ve tř. 29, pomoc při řízení obchodní činnosti, obchodní konzultace v oblasti distribuce zboží, zaslání katalogů, objednávky zboží, dovozní a vývozní kancelář, obchodní nebo podnikatelské poradenství, reklama, administrativní práce, organizování komerčních nebo reklamních výstav, zprostředkovatelská činnost v oblasti obchodu a obchodních služeb s výrobky ve tř. 29, činnost ekonomických poradců, maloobchodní, velkoobchodní a elektronický prodej potravin, zejména masa a masných výrobků a hotových jídel, zprostředkování v oblasti nákupu a prodeje potravin a potravinářských surovin, poskytování obchodních informací, průzkumy trhu, předvádění výrobků, organizování a pořádání prodejních a reklamních akcí, automatizované i ruční zpracování dat; (40) zpracování masa a masných výrobků, uzení potravin, řeznictví, sušení a mražení potravin.

(730) **Kostecké uzeniny a.s.**, Kostelec 60, Kostelec, 58861, CZ

(740) Ing. Václav Kratochvíl, Husníkova 2086/22, Praha 13, 15800

(210) **O-517751**

(220) 08.11.2014

(320) 08.11.2014

(511) 29, 35, 40

(540)

**PRAŠPEKÁČEK**

(510) (29) drůbež (neživá), játra, játrová paštika, jedlé tuky, klobásy, salámy, párky, masové konzervy, koncentrované vývary, rybí konzervy, maso, konzervované maso, nasolené potraviny, polévky, slanina, šunka, uzeniny, zvěřina, hotová jídla v konzervách na bázi masa, drůbeže, ryb a zeleniny; (35) počítačové on-line maloobchodní a velkoobchodní služby s výrobky ve tř. 29, pomoc při řízení obchodní činnosti, obchodní konzultace v oblasti distribuce zboží, zaslání katalogů, objednávky zboží, dovozní a vývozní kancelář, obchodní nebo podnikatelské poradenství, reklama, administrativní práce, organizování komerčních nebo reklamních výstav, zprostředkovatelská činnost v oblasti obchodu a obchodních služeb s výrobky ve tř. 29, činnost ekonomických poradců, maloobchodní, velkoobchodní a elektronický prodej potravin, zejména masa a masných výrobků a hotových jídel, zprostředkování v oblasti nákupu a prodeje potravin a potravinářských surovin, poskytování obchodních informací, průzkumy trhu, předvádění výrobků, organizování a pořádání prodejních a reklamních akcí, automatizované i ruční zpracování dat; (40) zpracování masa a masných výrobků, uzení potravin, řeznictví, sušení a mražení potravin.

(730) **Kostecké uzeniny a.s.**, Kostelec 60, Kostelec, 58861, CZ

(740) Ing. Václav Kratochvíl, Husníkova 2086/22, Praha 13, 15800

(210) **O-517752**

(220) 08.11.2014

(320) 08.11.2014

(511) 29, 35, 40

(540)

**Lád'ův Dvouručák**

(510) (29) drůbež (neživá), játra, játrová paštika, jedlé tuky, klobásy, salámy, párky, masové konzervy, koncentrované vývary, rybí konzervy, maso, konzervované maso, nasolené potraviny, polévky, slanina, šunka, uzeniny, zvěřina, hotová jídla v konzervách na bázi masa, drůbeže, ryb a zeleniny; (35) počítačové on-line maloobchodní a velkoobchodní služby s výrobky ve tř. 29, pomoc při řízení obchodní činnosti, obchodní konzultace v oblasti distribuce zboží, zaslání katalogů, objednávky zboží, dovozní a vývozní kancelář, obchodní nebo podnikatelské poradenství, reklama, administrativní práce, organizování komerčních nebo reklamních výstav, zprostředkovatelská činnost v oblasti obchodu a obchodních služeb s výrobky ve tř. 29, činnost ekonomických poradců, maloobchodní, velkoobchodní a elektronický prodej potravin, zejména masa a masných výrobků a hotových jídel, zprostředkování v oblasti nákupu a prodeje potravin a potravinářských surovin, poskytování obchodních informací, průzkumy trhu, předvádění výrobků, organizování a pořádání prodejních a reklamních akcí, automatizované i ruční zpracování dat; (40) zpracování masa a masných výrobků, uzení potravin, řeznictví, sušení a mražení potravin.

(730) **Kostecké uzeniny a.s.**, Kostelec 60, Kostelec, 58861, CZ

(740) Ing. Václav Kratochvíl, Husníkova 2086/22, Praha 13, 15800

(210) **O-517768**

(220) 07.11.2014

(320) 07.11.2014

(511) 1, 3, 5, 35

(540)



(510) (1) chemické výrobky určené pro průmysl, vědy a fotografii, jakož i pro zemědělství, zahradnictví a lesnictví, umělé pryskyřice v surovém stavu, plastické hmoty v surovém stavu, hnojiva pro půdu, hasicí přístroje (složení), prostředky pro kalení a letování kovů, chemické výrobky určené ke konzervování potravin, tíslicí materiály, lepidla pro průmysl; (3) přípravky pro bělení, prací prostředky, přípravky pro čištění, leštění, odmašťování a broušení, mýdla, parfumerie, vonné oleje, kosmetické přípravky, zubní pasty, toaletní potřeby spadající do této třídy, kosmetika, vlasové vody (lotions), kosmetické přípravky a dezodoranty pro osobní potřebu, esenciální a éterické oleje, oleje pro kosmetické účely, šampóny, adstringentní přípravky pro kosmetické účely, přísady do koupelí, voňavky, parfěmy, holicí přípravky, kosmetické ubrousky parfemované nebo napuštěné pleťovými vodami, spreje pro osvěžení dechu, opalovací přípravky, vonné sáčky do prádla, kosmetické barvy, barvy na vlasy, kosmetické výrobky a přípravky pro péči a pěstění pokožky, spadající do této třídy jako krémy, gely, mléka, tuky a oleje, vitamínové preparáty pro tělovou kosmetiku, řasenka (mascara); (5) přípravky pro čištění a osvěžování vzduchu, deodoranty, antibakteriální a dezinfekční přípravky; (35) propagační činnost, reklama, pomoc při řízení obchodní činnosti, obchodní administrativa, kancelářské práce, zásilkový prodej zboží výše uvedeného ve třídách 1, 3 a 5 prostřednictvím katalogů, Internetu, telefonu a pošty, on-line inzerce a prezentace v počítačové síti Internet, obchodní využití sítě Internet v oblasti e-businessu s výše uvedenými výrobky ve třídách 1, 3 a 5, zajišťování reklamních a/nebo propagačních a inzertních tiskovin včetně jejich rozšiřování, obchodní poradenská a konzultační činnost pro výše uvedené služby ve třídě 35.

(730) **EURONA s.r.o.**, Lhota za Červeným Kostelcem 261, Červený Kostelec, 54941, CZ

(740) JUDr. Jindřiška Šulcová, U Statku 77, Mnichovo Hradiště - Hněvousice, 29501

(210) **O-517788**

(220) 10.11.2014

(320) 10.11.2014

(511) 32, 33, 35

(540)



(510) (32) nealkoholické nápoje; (33) alkoholické nápoje s výjimkou pív; (35) maloobchod, velkoobchod a zprostředkování obchodu s nápoji zahrnutými ve třídách 32 a 33, propagační činnost, pomoc při řízení obchodní činnosti.

(730) **Vinařství Mutěnice, s. r. o.**, Údolní 1174, Mutěnice, 69611, CZ

(740) **RETROPATENT s.r.o.**, Mgr. Kamil Kolátor, Dolní nám. 5/679, Jablonec nad Nisou, 46601

(210) **O-517789**

(220) 10.11.2014

(320) 10.11.2014

(511) 16, 29, 31, 35, 44

(540)



(510) (16) výrobky z papíru, kartónu a lepenky na balení potravin, hliníková fólie na balení potravin, fólie z umělých hmot na balení potravin; (29) čerstvá vejce, čerstvá bio vejce, vejce sušená, bílek vaječný, žloutek, výrobky z vajec; (31) drůbež (živá zvířata), drůbež na chov (chovná drůbež), nosnice, obilná zrna v nezpracovaném stavu; (35) zprostředkování obchodu s výrobky ve třídách 16, 29 a 31, zprostředkování služeb ve třídě 44; (44) chov zvířat.

(590) Barevná

(730) **UNIKOM, a.s.**, Hrnčířská 193, Kutná Hora - Karlov, 28445, CZ

(740) Ing. Marie Smrčková, patentový zástupce, Velflíkova 10, Praha 6 - Dejvice, 16000

(210) **O-517795**

(220) 11.11.2014

(320) 11.11.2014

(511) 9, 16, 35, 41

(540)



(510) (9) časopisy a jiné tiskoviny v elektronické podobě, nosiče záznamů nahrané, nenahrané, software, přístroje pro záznam, převod, přenos nebo reprodukci zvuku nebo obrazu, elektronické databáze, audiovizuální díla na nosičích, hudební díla na nosičích, elektronické multimediální aplikace; (16) tiskoviny, tiskárenské výrobky, tiskopisy, periodika, knihy, publikace neperiodické, periodické, fotografie, kalendáře, plakáty, letáky, nosiče informací v papírové formě, informace v papírové formě, databázové produkty v papírové formě, databáze v papírové formě, informační produkty obecně v papírové formě, drobné reklamní předměty z papíru, tašky papírové nebo umělohmotné; (35) propagační činnost, reklamní činnost, inzertní činnost, reklama na Internetu, prezentace uživatelů na stránkách www v počítačové síti Internet; (41) nakladatelská a vydavatelská činnost, publikační činnost, organizace soutěží a her, organizace spotřebitelských soutěží, vyhlášení soutěží a vyhlášení jejich výsledků, čtenářská anketa, výchovná, vzdělávací a zábavní činnost, soutěže, výstavní činnost.

(730) **Jaga Media, s.r.o.**, Pražská 1279/18, Praha 10 - Hostivař, 10200, CZ

(210) **O-517867**

(220) 12.11.2014

(320) 12.11.2014

(511) 35, 41, 42, 43

(540)

### Depende Group

(510) (35) reklamní a propagační služby, obchodní činnost se službami zařazenými ve třídách 41 až 43; (41) pořádání a organizování kulturních a společenských akcí, pořádání gastronomických akcí (ke vzdělávacím a

zábavním účelům), výstavy v rámci této třídy, provozování nočních i denních zábavních klubů, diskotéky, fotografické služby; (42) poradenské, konzultační, asistenční, analytické, designérské, vyhodnocovací služby týkající se počítačového software ve vztahu k hotelovým a restauračním službám, služby internetových kaváren (pronájem počítačů), tvorba webových stránek pro třetí osoby, grafické studio (služby), návrhy interiérů, poskytování know-how (gastronomické receptury na klíč); (43) hotelové služby a ubytovací služby, včetně stravování, provozování penzionů, restaurací, barů, kaváren, Internet café (služby spojené s občerstvením), vináren, cukráren, bufetů a kiosků s občerstvením, příprava jídla a dodávky jídla, též pro hosty, pořádání hostin a pořádání gastronomických akcí (služby zajišťující stravování a nápoje), rezervace ubytování, poradenství v oboru provozování hotelů, gastronomických provozů, ubytovací služby (hotely, penziony), ubytování i přechodné (pronajímání), kavárny, přechodné ubytování (rezervace).

(730) **Dependelab s.r.o.**, Zámecká 488/20, Ostrava - Moravská Ostrava, 70200, CZ

(740) Bohemia Patent, Ing. Jana Vandělková, Vodičkova 791/41, Praha 1, 11000

(210) **O-517872**

(220) 12.11.2014

(320) 12.11.2014

(511) 5, 35

(540)

### Fytopis

(510) (5) výrobky farmaceutické, výrobky dietetické k lékařským účelům, potraviny pro lékařské účely pro děti a dospělé, dietetické potravinářské výrobky a nápoje pro léčebné účely, přípravky pro humánní a veterinární aplikaci pro léčebné účely, bylinné výrobky pro léčebné účely, léčivé nápoje, želatinové výrobky pro lékařské účely, výživové doplňky pro lékařské účely, doplňky stravy pro léčebné účely, minerální vody pro léčebné účely, potravinové doplňky ne pro lékařské účely obsahující látky živočišného původu, potravinové doplňky ne pro lékařské účely obsahující látky rostlinného původu, bylinné doplňky stravy, dietní doplňky pro lidskou potřebu, potravinové doplňky obsahující enzymy; (35) maloobchodní a velkoobchodní prodej a zprostředkování v oblasti nákupu a prodeje zboží včetně prodeje prostřednictvím Internetu s výrobky uvedenými ve třídě 5, marketing.

(730) **VEGALL Pharma s.r.o.**, Železná 63, Vrbno pod Pradědem, 79326, CZ

(740) Patentová a známková kancelář, Ing. Jaromír Příklad, Včelín 1161, Hulín, 76824

(210) **O-517875**

(220) 12.11.2014

(320) 12.11.2014

(511) 10, 20, 35, 37, 42

(540)



(510) (10) nábytek pro lékařské účely; (20) nábytek všeho druhu (dřevěný, ratanový, proutěný, kovový, čalouněný, plastový, skleněný), nábytkové díly a bytové doplňky zařazené v této třídě, sektorový nábytek, kuchyňský nábytek, kuchyňské linky a díly pro ně, zahradní nábytek, nábytek pro kempink, koupelnový nábytek a jeho díly, kancelářský nábytek a jeho díly; (35) inzertní a reklamní činnost v oblasti obchodu s nábytkem a nábytkovými doplňky, provozování sítě obchodů s výše uvedenými výrobky, informační a poradenská činnost - v rámci této třídy, poskytování obchodních informací pomocí Internetu, internetový obchod, e-shop a zprostředkovatelská činnost v oblasti obchodu s výrobky uvedenými ve tř. 10 a 20, export a import uvedených výrobků ve tř. 10 a 20, komerční

využití Internetu v oblasti obchodu s výrobky uvedenými ve tř. 10 a 20, on-line inzerce; (37) montáž, servis, opravy, údržba a renovace nábytku a nábytkových doplňků, truhlářství - v rámci této třídy, čalounictví; (42) poradenské služby při navrhování zařízení interiérů, projektové služby, návrhy interiérů.

(590) Barevná

(730) **Trachea, a.s.**, Hájecká 14, Brno - Černovice, 61800, CZ

(740) Ing. Petr Soukup, Vídeňská 8, Olomouc, 77200

(210) **O-517881**

(220) 12.11.2014

(320) 12.11.2014

(511) 16, 35, 36, 38, 41

(540)



(510) (16) výrobky z papíru, a to obaly, tašky z plastů, propagační, reklamní a informační materiály na papírovém nosiči, vše v rámci této třídy; (35) dražby, obchodní reklama (pro třetí osoby), reklama, umělci (agentury), zprostředkování obchodu s výše uvedenými produkty; (36) sponzoring, shromažďování a poskytování finančních prostředků na dobročinné účely a sponzorování zejména v oblasti kultury, umění, charitativní činnosti v oblasti podpory a ochrany dětí, mládeže, v oblasti sociálních a zdravotních projektů a aktivit, dále fyzickým osobám v životní a sociální tísni, přestárlým, nemocným, či tělesně postiženým osobám a účelovým, zdravotnickým, humanitárním a sociálním zařízením a společností, správa nemovitostí, organizování sbírek, finanční podpora rozvoje zdravotnictví v oblasti výzkumu a vývoje; (38) komunikační služby, zejména zveřejňování a přenos zpráv a informací prostřednictvím počítačových a telekomunikačních prostředků a sítí, šíření informací prostřednictvím počítačových sítí a telekomunikačních sítí včetně Internetu, služby webových portálů ve tř. 38; (41) klubové služby (výchovně-zábavné), organizace a pořádání koncertů, organizování pesů, organizování sportovních soutěží, předprodej vstupenek, školení (pořádání a řízení), večírky (organizování a plánování), vyučování, organizování a pořádání veřejných sbírek benefičního rázu v rámci této třídy.

(730) **Havráněk Petr**, Sadová 940/51, Karlovy Vary, 36001, CZ

(210) **O-517882**

(220) 12.11.2014

(320) 12.11.2014

(511) 16, 30, 35

(540)



(510) (16) výrobky z papíru, a to obaly, tašky z plastů, propagační, reklamní a informační materiály na papírovém nosiči, vše v rámci této třídy; (30) oplatky, suchary, sušenky; (35) zprostředkování obchodu s výše uvedenými produkty.

(730) **Havráněk Petr**, Sadová 940/51, Karlovy Vary, 36001, CZ

(210) **O-517885**

(220) 13.11.2014

(320) 13.11.2014

(511) 44

(540)

**OkayShop**

(510) (44) lékařské služby, veterinární služby, péče o hygienu a krásu osob a zvířat, zemědělské, zahradnické a lesnické služby.

(730) **Artline corporation s.r.o.**, Na Vysočině 829/10, Praha 10 - Uhřetěves, 10400, CZ

(210) **O-517959**

(220) 18.11.2014

(320) 18.11.2014

(511) 21, 35

(540)

**IDEAL BENCO**

(510) (21) sušáky na prádlo, výtahovací stropní a stěnové sušáky na prádlo; (35) maloobchodní a velkoobchodní prodej a zprostředkování v oblasti nákupu a prodeje zboží včetně prodeje prostřednictvím Internetu s výrobky uvedenými ve třídě 21, marketing.

(730) **BENHOME s.r.o.**, Bělehradská 568/92, Praha 2 - Vinohrady, 12000, CZ

(740) Patentová a známková kancelář, Ing. Jaromír Příkryl, Včelín 1161, Hulín, 76824

(210) **O-517960**

(220) 18.11.2014

(320) 18.11.2014

(511) 41

(540)

**Jankow 1645**

(510) (41) výchova, vzdělávání, zábava, sportovní a kulturní aktivity.

(730) **Mikroregion Džbány, svazek obcí**, Komenského nám. 700, Votice, 25901, CZ

(210) **O-517987**

(220) 18.11.2014

(320) 18.11.2014

(511) 5, 30

(540)

**NÁPOJ STŘÍBRNÉHO VĚTRU**

(510) (5) farmaceutické a parafarmaceutické přípravky humánní a veterinární, vitamínové a multivitaminové přípravky, dietetické a potravinové doplňky v tuhém i tekutém stavu, výrobky z léčivých rostlin, bylinné léky, sušené bylinné směsi, oleje, krémy, masti a extrakty s léčivým účinkem, léčivé bylinné sirupy, léčivé čaje, potravní doplňky s léčebnými účinky, náplasti, bylinné čaje pro léčebné účely, bylinné extrakty (tinkтуры) s léčebným účinkem, léčivé bylinné kapky, masti a silice, léčivé byliny, cukrovinky nebo pastilky nebo tablety nebo tobolky nebo kapsle s léčivými přísadami, balzámy a krémy a masti pro lékařské účely, bylinné výtažky nebo sirupy pro léčebné účely, vitamínová a minerální výživa pro léčebné účely, farmaceutické přípravky pro péči o pokožku a vlasy; (30) cukrovinky, čaje, extrakty z bylin v rámci této třídy, byliny ve formě drcené, mleté nebo extraktů doplněné vitamíny, minerálními látkami, stopovými prvky v rámci této třídy.

(730) **TCM Herbs s.r.o.**, U Černé Věže 315/6, České Budějovice, 37001, CZ

(740) PatentCentrum Sedláč & Partners s.r.o., Husova 1847/5, České Budějovice, 37001

(210) **O-518026**

(220) 20.11.2014

(320) 20.11.2014

(511) 29, 30, 32

(540)

**Mattoni. Příroda v Tobě**

(510) (29) mléko, mléko v prášku, krystalizované, ochucené a šlehané mléko, mléčné výrobky, zejména mléčné dezerty, jogurtové nápoje, pěny, krémy a šlehačky, šlehačky a krémy na dezerty, sladká smetana a čerstvá šlehačka, máslo, přírodní nebo ochucené nápoje složené hlavně z mléka a/nebo mléčných výrobků, mléčné nápoje obsahující ovoce, kvašené přírodní či ochucené mléčné výrobky, přesnídávky, zejména mléčné přesnídávky, mimo zmrzliny, ledového mléka a mražených jogurtů, sýrové přesnídávky, sýry, sýrové pomazánky, zrající sýry, zrající sýry s plísní, nezralé čerstvé sýry a sýry naložené v solném láku, tvarohové sýry, čerstvé sýry v tekutém nebo pastovém stavu, jogurtové sýry, jogurty; (30) káva, čaj, kakao, čokoláda, kávové nápoje, kakaové nápoje, čokoládové nápoje, cukr, rýže, burizony, tapioka, mouka, dorty a koláče sladké či slané, pizzy, přírodní či ochucená a/nebo plněná těsta, přípravky vyrobené z obilnin, snídaně obilniny, hotová jídla obsahující převážně těsto, jídla vyrobená převážně z dortového těsta, chléb, suchary, sušenky sladké nebo kořeněné, oplatky, vafle, koláče, cukrářské výrobky, všechny uvedené výrobky buď jako přírodní a/nebo obalované a/nebo plněné a/nebo ochucené, sladké nebo slané předkrmky obsahující chléb, sušenky nebo cukrářské těsto, cukrovinky, jedlé cukrové polevy, jedlé cukrové polevy vyrobené převážně z jogurtu, zmrzliny, ledu do potravin, mražených jogurtů (jedlé cukrové polevy), ochucený led, med, sůl, hořčice, ocet, omáčky (chuťové přísady), sladké omáčky, těstové omáčky; (32) minerální vody, pramenité vody, stolní vody, limonády, piva, nealkoholické šumivé nápoje, šťávy ovocné, sirupy na výrobu nápojů, sirupy pro limonády, minerální vody ochucené a jiné nealkoholické nápoje, přípravky na výrobu minerální vody, přírodní či perlivé vody (minerální nebo neminerální), ovocné nebo zeleninové šťávy (nápoje), ovocné nebo zeleninové nápoje, sodovky, zázvorové limonády, šerbety, nápojové přípravky, nealkoholické ovocné nebo zeleninové výtažky, nealkoholické nápoje obsahující činidla pro mléčné kvašení.

(730) **Karlovarské minerální vody a.s.**, Horova 3, Karlovy Vary, 36021, CZ

(740) AK Mrázek - Mrázková, JUDr. Josef Mrázek, Pernerova 11, Praha 8, 18600

(210) **O-518027**

(220) 20.11.2014

(320) 20.11.2014

(511) 9, 37, 38, 42

(540)

**intelk**  
INTELIGENTNÍ ELEKTROINSTALACE

(510) (9) přístroje pro zpracování informací, počítače, software, přístroje pro vážení, měření, signalizaci, kontrolu (inspekci), záchranu a přístroje pro vyučování, přístroje a nástroje pro vedení, přepínání, přeměnu, akumulaci, regulaci nebo řízení elektrického proudu, přístroje pro záznam, převod, reprodukci zvuku nebo obrazu, zvukové a obrazové záznamy na optických, magnetických a magneticko-optických nosičích, data, databáze a jiné informační produkty na magnetických a optických nosičích, inteligentní systémy předávání informací, elektroinstalační materiál, přístroje pro domovní elektroinstalace, elektroinstalační přístroje pro inteligentní domy; (37) instalace a opravy elektrických zařízení, instalace a opravy telekomunikačních sítí, instalace elektronických zabezpečovacích systémů; (38) počítačová komunikace, elektronický přenos dat pomocí výpočetní a telekomunikační techniky, elektronická pošta, pronájem telekomunikačních přístrojů a zařízení pro přenos dat, poradenství a konzultace v oblasti počítačové komunikace, poskytování a zprostředkování telekomunikačních přípojení k počítačovým sítím, pronájem a správa telekomunikačních sítí, zprostředkování telefonických

služeb přes počítačové sítě; (42) tvorba software - programování, zhotovování software na zakázku, výzkum a vývoj software, poradenství v oblasti software a výpočetní techniky, pronájem software a výpočetní techniky, tvorba a správa internetových (webových) stránek, grafické služby, pronájem elektronického prostoru v počítačových sítích (webhosting), vývoj a výzkum nových výrobků pro inteligentní elektroinstalaci, instalace a údržba softwaru.

- (590) Barevná  
(730) **EV COMP s.r.o.**, Tečovská 189, Zlín - Malenovice, 76302, CZ  
(740) Patentová a známková kancelář, Ing. Jaromír Přikryl, Včelín 1161, Hulín, 76824

- (210) **O-518034**  
(220) 20.11.2014  
(320) 20.11.2014  
(511) 7, 12, 35, 36, 37, 38, 39, 40, 41, 42, 43, 44  
(540)

**machinery finance**

(510) (7) stavební stroje a lesní stroje stacionární i mobilní, čisticí stroje, dopravníky pásové, pneumatické a potrubní, manipulační zařízení pro nakládání a vykládání, výtahové zařízení, zdvihací zařízení, tepelná čerpadla (části strojů); (12) vozidla, zejména nákladní, dopravní prostředky pozemní a jejich součásti zařazené do této třídy, plavidla, čluny a lodě, náhradní díly pro motorová vozidla, veškeré autopříslušenství spadající do této třídy, například motory pro pozemní vozidla, spojky a převodové zařízení pro pozemní vozidla, elektronická zabezpečovací a poplašná zařízení proti odcizení motorových vozidel; (35) inzertní a reklamní činnost, poskytování pomoci při provozu obchodu, zprostředkování obchodních záležitostí s výrobky tříd 7 a 12, činnost organizačních a ekonomických poradců, marketing, obchodní a podnikatelský průzkum, vedení dražeb, pronájem reklamních ploch, pronájem reklamních materiálů, televizní reklama, pronájem kancelářských strojů a zařízení, kancelářské techniky, pronájem prodejních automatů, pronájem zařízení na automatické zpracování dat; (36) leasing, správa majetku, factoring, forfaiting, finanční půjčky, finanční a operativní leasing, odkup a prodej pohledávek, koupě a prodej na splátky, leasingové služby s následným prodejem věcí, poradenské služby v oblasti financí, poskytování informací o finančním trhu, zejména z oblasti ekonomiky, bankovníctví a pojišťovnictví, zprostředkování pojišťovacích služeb; (37) pronájem dílenských strojů, čisticích strojů a vysavačů, strojů a přístrojů pro stavebnictví a zemní práce; (38) pronájem přístrojů pro přenos zpráv, pronájem zařízení pro přenos informací; (39) doprava, přeprava, expedice, zasilatelství, skladování, balení zboží, pronájem dopravní techniky a motorových vozidel, pronájem přívěsů, návěsů a nástaveb vozidel, pronájem garáží, parkovišť a skladů a skladovacích kontejnerů, pronájem chladírenských zařízení a lednic, pronájem plavidel (člunů a lodí); (40) pronájem strojů pro těžbu a zpracování dřeva, pronájem tiskařských a polygrafických strojů; (41) pronájem videorekordérů, rozhlasových a televizních přístrojů, kinematografických promítacích přístrojů a příslušenství; (42) pronájem výpočetní techniky, počítačů, tiskáren k počítačům, scannerů; (43) pronájem zařízení pro kuchně veřejného stravování, pronájem nábytku; (44) pronájem zemědělské a lesnické techniky, pronájem lékárenských a zdravotnických zařízení a zdravotnické techniky, pronájem zařízení potřebných k péči o hygienu a krásu osob a zvířat.

- (590) Barevná  
(730) **GE Money Leasing, s.r.o.**, Heršpická 813/5, Brno, 63900, CZ  
(740) Mgr. Marie Žáková, Ostropovická 4, Troubsko, 66441

- (210) **O-518058**  
(220) 20.11.2014  
(320) 20.11.2014  
(511) 29, 30

(540) **JELLYNDIES (more than jelly candies)**

- (510) (29) ovocné rosoly; (30) želé (ovocné) (cukrovinky), bombóny.  
(730) **Scholzová Renata JUDr.**, Blanická 28/1008, Praha 2, 12000, CZ

- (210) **O-518113**  
(220) 24.11.2014  
(320) 24.11.2014  
(511) 16, 35, 39, 41  
(540)

**Májová regata**

(510) (16) tiskoviny, propagační a inzertní materiály, periodické a neperiodické publikace, katalogy, manuály, kalendáře, plakáty, tištěné programy, vstupenky, letáky, samolepky, vizitky, prospekty, mapy, fotografie, knihy, učebnice, časopisy, pohlednice, kalendáře; (35) propagační, reklamní, marketingová, informačně-obchodní a inzertní činnost, maloobchodní a velkoobchodní činnost se sportovním vybavením, elektronický obchod (e-shop) a zprostředkování obchodu prostřednictvím komunikačních sítí (Internet) se sportovním vybavením, obchodní informace, organizování propagačních nebo komerčních výstav a předvádění výrobků a služeb pro komerční a reklamní účely; (39) pronájem lodí a jachet, pronájem vozidel a dopravních prostředků, zprostředkování pronájmu vozidel a dopravních prostředků, organizování a realizace zájezdů, poskytování informací o cestovních trasách, služby cestovních průvodců; (41) výchovné, vzdělávací, zábavní a sportovní činnosti, pořádání a organizování sportovních soutěží, akcí, závodů, organizování zájmových klubů v oblasti zábavy a sportu, zprostředkovatelská činnost v oblasti sportu, půjčování a pronájem sportovních potřeb, vydavatelská činnost a zpravodajství, tvorba audiovizuálních děl, poradenská a konzultační činnost v oblasti sportovních aktivit, poskytování informací o sportovních událostech.  
(730) **Klofáč Radomír**, Netolická 19, Praha 4, 14800, CZ  
(740) **GATODE Get Trademark & Design, v.o.s.**, Ing. Denisa Dudová, Norská 571/5, Praha 10 - Vršovice, 10100

- (210) **O-518114**  
(220) 24.11.2014  
(320) 24.11.2014  
(511) 16, 30, 41, 43  
(540)

**BJU KITCHEN**

(510) (16) tiskoviny, tiskopisy, časopisy, periodika, knihy, databázové produkty a databáze v papírové formě, informace v papírové formě, tiskárenské výrobky, papírnické zboží a učební pomůcky, umělecké předměty a figuríny z papíru a lepenky, pytle a balící a obalové materiály pro skladování z papíru, lepenky nebo plastů, jednorázové papírové výrobky, plakáty, fotografie, kalendáře, diáře, pohlednice, gratulace, blahopřání, zápisníky, dopisní papíry, obálky, samolepky, obtisky, jídelní lístky, poznámkové bloky, desky na spisy, pořadače, omalovánky, aktivity books, balící papír, obaly všeho druhu papírové, listy, pytlíky a sáčky pro obalovou techniku, školní sešity, skicáky, propisky, tužky, pastelky, tuhy, gumy, ořezávátko, ořezávátko strojky, penály, papírové tašky, papírové kapesníky, papírové ubrusy a ubrusy, těžítka na papíry, losy, potřeby pro knižní vazby, lepidla pro papírenství nebo domácnost, materiál pro umělece, štetce, psací stroje a kancelářské potřeby s výjimkou nábytku, učební pomůcky s výjimkou přístrojů, umělecké nebo ozdobné předměty z papíru, reklamní a propagační výrobky z papíru nebo lepenky zařazené do jiných tříd; (30) káva, čaj, kakao a kávové náhráčky, kávové nápoje, rýže, tapioka a ságo, mouka a obilninové přípravky, chléb, pečivo a cukrovinky, pekařské výrobky, cukrářské výrobky, polevy, cukr, med, melasa, droždí, prášek do pečiva, sůl, hořčice, ocet, omáčky (chuťové přísady), kofení, zmrzlina; (41) nakladatelství a vydavatelství, ediční činnost, publikační činnost, nahrávání nosičů zvukových nebo obrazových zvukových, půjčování nahrávaných zvukových a zvukově obrazových záznamů, tvorba a šíření audiovizuálních děl, zpravodajství, publicistika, televizní zpravodajství, rozhlasové zpravodajství, obrazové zpravodajství, TV produkce, filmová produkce, agenturní činnost v oblasti kultury, zprostředkování v oblasti kultury, výchovy, zábavy a sportu, výchovná, vzdělávací, soutěžní a zábavní činnost, zábavní nebo kulturní nebo vzdělávací představení, organizace společenských a kulturních akcí, organizace, provozování a provádění her a soutěží i veřejných, výstavní činnost v oblasti kultury nebo zábavy nebo výchovy nebo vzdělávání, digitální zpracování obrazu (služby -), elektronické publikování (DTP),

nahrávací studia (služby -), poskytování on-line elektronických publikací a děl (bez možnosti stažení), poskytování on-line audiovizuálních děl bez možnosti stažení, poskytování on-line elektronických publikací, vydávání elektronických knih a on-line časopisů, poskytování publikací z celosvětové počítačové sítě nebo Internetu s možností prohledávání, psaní a zveřejňování textů kromě reklamních, vydávání textů, s výjimkou reklamních nebo náborových, psaní webových deníků, organizování kulturních nebo vzdělávacích výstav, poskytování služeb výchovných, vzdělávacích, soutěžních, kulturních a zábavních prostřednictvím Internetu a jiných sítí; (43) služby zajišťující stravování a nápoje, dočasné ubytování, služby spojené s ubytováním, stravováním a občerstvením, cateringové služby, gastroservis - zásobování restaurací a provozoven potravinářskými výrobky a nápoji, hromadné dodávání hotových jídel, nápojů do restaurací, jídelen, provozování penziónů, hotelů, hostelů, motelů, restaurací, barů, snack barů, кафетерии, motorestů, hostinců, kantýn, závodních jídelen, menz, rychlého občerstvení, catering, zajištění stravování při společenských akcích a služby spojené s nákupem a obstaráváním potravin, nápojů a občerstvení, pohostinství, hostinská činnost, příprava jídel, společné stravování, podávání jídel a nápojů, příprava jídel a nápojů ke spotřebě, automaty (rychlé občerstvení), zásobování v rámci této třídy, poskytování gastronomických služeb, příprava jídel a výrobků studené kuchyně, pořádání hostin, provozování pizzerie, bufetu, samoobslužné restaurace, kavárny, vinárny, poradenství a konzultace a informační činnost a zprostředkování v oboru stravování, vaření, gastronomie, dočasného ubytování, v oblasti služeb stravovacích, občerstvovacích, zajišťování hotelových pobytů, pronájem apartmánů, sálů, salónek a jiných nebytových prostor obsažených v této třídě, poradenství v oboru provozování hotelů a gastronomických provozů.

- (730) **Ambiente Franchise, s.r.o.**, U Krbu 3091/37, Praha 10 - Strašnice, 10000, CZ  
(740) Advokátní a patentová kancelář VYSKOČIL, KROŠLÁK a spol., Dana Lukajová, Voršilská 10, Praha 1, 11000

- (210) **O-518115**  
(220) 24.11.2014  
(320) 24.11.2014  
(511) 35, 37  
(540)



(510) (35) služby exportních a importních agentur, maloobchodní prodej počítačového hardwaru, počítačového software, periférií a elektronických počítačových zařízení, správa a management počítačových dat, zpracování počítačových databází, správa počítačových souborů, systematizace informací v počítačových databázích, do a z počítačových databází, vyhledávání dat v počítačových složkách (pro třetí subjekty); (37) instalace, údržba a oprava počítačového hardwaru, počítačových periférií a počítačových sítí, údržba a oprava kancelářských přístrojů a vybavení, instalace, montáž, opravy a údržba elektrických zařízení a vybavení, údržba a oprava fotografických přístrojů, fotoaparátů, kamer, elektronických a digitálních fotoaparátů, videokamer a dalších zařízení sloužících k zachycování obrazu.

- (590) Barevná  
(730) **Wistron Corporation**, No.5 Hsin An Road, Science-based Industrial Park, Hsinchu, TAIWAN, REPUBLIC OF CHINA (R.O.C.), Taiwan, CN  
(740) AK Štros & Kusák, JUDr. David Štros, Národní 32, Praha 1, 11000

- (210) **O-518130**  
(220) 24.11.2014  
(320) 24.11.2014  
(511) 35, 36, 41

(540)



- (510) (35) propagační činnost, reklama, pomoc při řízení obchodní činnosti, obchodní administrativa, kancelářské práce; (36) pojištění, služby finanční, služby peněžní, služby nemovitostní; (41) výchova, vzdělávání, zábava, sportovní a kulturní aktivity.  
(730) **Národní Realitní Holding a.s.**, Svornosti 985/8, Praha 5, 15000, CZ  
(740) JUDr. ONDŘEJ HLUŠIČKA, advokátní kancelář, JUDr. Ondřej Hlušička, Radouňova 2683/28, Praha 5, 15500

- (210) **O-518131**  
(220) 24.11.2014  
(320) 24.11.2014  
(511) 9, 16, 35  
(540)



- (510) (9) počítačové programy (s možností stažení), elektronické publikace (s možností stažení); (16) tištěné publikace; (35) obchodní reklama (pro třetí osoby), marketing, reklama.  
(730) **iPublishing, s.r.o.**, Červinkova 5, Brno, 61200, CZ

- (210) **O-518133**  
(220) 24.11.2014  
(320) 24.11.2014  
(511) 6, 19, 37, 39, 42  
(540)



- (510) (6) kovové stavební materiály, kovové stavební materiály jako plechy, dráty, profily, tyče, kovové výrobky klempířské, svařované stavební díly, střešní krytiny kovové, komíny kovové, okapy, kovové schody, schodiště a zábradlí; (19) stavební materiály nekovové, cihly, prefabrikáty nekovové stavební, dlažba nekovová, obkladový materiál nekovový, plastová okna a dveře, nekovová střešní krytina, betonová směs, kámen přírodní a umělý, cement, vápno, malta, omítkové směsi, zateplovací obklady, sádrokartón, štěrky, písek pro použití ve stavebnictví, kameninové nebo cementové roury, výrobky na stavbu cest, asfalt, smola a živec, přenosné domy a ubytovny a přenosné konstrukce, pomníky, komíny nekovové, polozpracované řezivo, dřevo opracované, stavební dřevo, stavební sklo, stavební lešení nekovové, střešní krytiny nekovové, obkladová keramika, obklady stěn nekovové, dlažba, podlahy nekovové, plovoucí podlahy,

podlahy parketové, parkety, parkety dřevěné, parkety laminátové, korek, korkové podlahoviny, korek pro obklady lisovaný, dřevěné i keramické mozaiky pro stavebnictví, nekovové potrubí, plastové okapy; (37) stavební činnost, provádění stavebních prací, oprav a přestaveb nemovitostí, stavební rekonstrukce, demolice staveb, poradenství ve stavebnictví, zprostředkování stavebních prací, zprostředkování oprav a přestaveb nemovitostí, provádění montovaných staveb bytů a průmyslových prostor, provádění vodohospodářských staveb a stavebních konstrukcí, sanace budov a staveb, opravy motorových vozidel a stavebních mechanismů, veškeré druhy oprav, montáží a servisních činností ve stavebnictví, strojírenství a elektrotechnice, pronájem a půjčování stavebních mechanismů; (39) balení, skladování a přeprava zboží, materiálů a surovin, silniční motorová nákladní doprava, hromadná doprava osob motorovými vozidly, pronájem a půjčování motorových vozidel, spediční služba, zásilková služba, zprostředkování dopravy; (42) poradenství, konzultace a znalecké posudky ve stavebnictví a projekci staveb, projektová a inženýrská činnost ve stavebnictví, konstruktérské práce v oblasti stavebnictví a strojírenství, úprava veřejné zeleně.

(590) Barevná

(730) **Pecha Jiří**, K Botiči 1458/7, Praha 10 - Vršovice, 10100, CZ

(740) Ing. Zdeněk Kučera, Dlouhá 207 (P.O.Box 92), Slušovice, 76315

(210) **O-518136**

(220) 24.11.2014

(320) 24.11.2014

(511) 28, 41, 44

(540)



(510) (28) hry, hračky, sportovní potřeby, specializované sportovní potřeby pro tělesná cvičení jako činky jednoruční, baletní tyč, podložky, míče, válce, vzdušné sítě z leteckého hedvábí, pomůcky určené pro cvičení fitness a body mind cvičebních stylů; (41) organizování, pořádání a zprostředkování kulturních, zábavných, společenských, sportovních, výchovných a vzdělávacích akcí, pořádání a vedení školení, vydavatelská a nakladatelská činnost související s vedením vzdělávacích akcí a školením instruktorů, provozování sportovišť, provozování sportovních zařízení, lektorská činnost, sportovní a tělovýchovná činnost, sportovní a tělovýchovná činnost v rámci fitness a body mind cvičebních stylů, mimoškolní výchova a vzdělání, výchova a vzdělání v oblasti zdravého životního stylu, tělesná výchova, péče o tělo (formou cvičení, tréninku a instruktáže); (44) fyzioterapie, masérské, rekondiční a regenerační služby, služby v oblasti péče o tělo (kosmetické služby) a o vzhled osob.

(590) Barevná

(730) **Fitness & Body Mind Educational Institute s.r.o.**, Břestek č.p. 210, 68708, CZ

(740) Ing. Zdeněk Kučera, Dlouhá 207 (P.O.Box 92), Slušovice, 76315

(210) **O-518143**

(220) 25.11.2014

(320) 25.11.2014

(511) 1

(540)

**LOVOHUMINE**

(510) (1) hnojiva pro půdu.

(730) **Lovochemie, a.s.**, Tereziňská 57, Lovosice, 41002, CZ

(210) **O-518145**

(220) 25.11.2014

(320) 25.11.2014

(511) 36

(540)



(510) (36) pronájem bytů, vedení nájemních a činžovních domů, pronájem nemovitostí, správa nemovitostí, pronajímání kanceláří (nemovitostí), ubytovací kanceláře (byty, místnosti), developerská činnost v rámci této třídy.

(730) **Dene & co s.r.o.**, Špitálka 122/33, Brno, 60200, CZ

(210) **O-518150**

(220) 25.11.2014

(320) 25.11.2014

(511) 3, 35, 41

(540)

**Edita Adlerová: Female Beauty**

(510) (3) přípravky pro bělení a jiné prací prostředky, přípravky pro čištění, leštění, odmašťování a broušení, mýdla, parfumerie, vonné oleje, kosmetika, vlasové vody (lotions), zubní pasty; (35) propagační činnost, reklama, pomoc při řízení obchodní činnosti, obchodní administrativa, kancelářské práce; (41) výchova, vzdělávání, zábava, sportovní a kulturní aktivity.

(730) **Adlerová Edita**, Starý Smolivec 75, Mladý Smolivec, 33501, CZ

(740) Konečná & Zacha, s.r.o., advokátní kancelář, Mgr. Tomáš Zacha, Lazarská 1718/3, Praha 1, 11000

(210) **O-518230**

(220) 27.11.2014

(320) 27.11.2014

(511) 9, 12, 16, 18, 25, 28, 35, 36, 37, 38, 39, 41, 43, 44

(540)



(510) (9) počítačové simulátory; (12) golfové vozíky (vozidla); (16) papír a veškeré výrobky z papíru, lepenky a kartonážní výrobky v rámci této třídy, tiskoviny, časopisy, brožury, periodické a neperiodické tiskoviny, průvodcovské brožury, pohlednice, mapy, obrázky, fotografie a alba, karty, knihy a knihařské výrobky a potřeby, psací, rýsovací a kreslicí potřeby a pomůcky, kancelářská lepidla, učební a školní potřeby a pomůcky s výjimkou přístrojů, modelovací pasty a hmoty, veškeré prostředky a pomůcky pro umělce, psací stroje a kancelářské potřeby s výjimkou nábytku, štočky, tiskací písma a číslice; (18) surové kůže, kožešiny, kůže, imitace kůže a výrobky z nich, například kuřty, kabely, brašny, ostatní zavazadlové zboží a školní brašny, oděvy a oděvní a módní doplňky v rámci této třídy, včetně ostatních výrobků kožené galanterie, usně pro obuvnický průmysl, kožené zboží pro golf, turistiku, horolezectví, ostatní sporty, volné chvíle a odpočinek, vše v rámci této třídy, deštníky, slunečníky a hole, biče a postroje na koně včetně sedlářských výrobků; (25) oděvy, oděvní komplety a oděvní doplňky v rámci této třídy, kloboučnické zboží, rukavice, boty, střevíce, trepky, ponožky, punčochy a punčochové zboží, prádlo osobní a spodní, plavky, sportovní obleky a dresy, ostatní sportovní oblečení včetně doplňků



zejména pro golf, fitness centrum v rámci této třídy, kožichy, čepice, šály, boa; (28) tělocvičné a sportovní nářadí, výstroj a doplňky, sportovní potřeby - golfové hole, golfové míčky, tělocvičné zařízení (vše spojeno s golfem), náčiní pro pěstění, kulturu těla a ostatní sporty, sportovní náčiní a potřeby, plážové a koupací zboží v rámci této třídy, šermiřské potřeby, hry, hračky a věci na hraní, vánoční potřeby a ozdoby, hrací karty; (35) kanceláře vývozní a dovozní pro výše uvedené výrobky ve třídách 9, 12, 16, 18, 25 a 28, reklamní, inzertní a propagační činnost, marketing, reklamní, inzertní a propagační činnost prostřednictvím jakéhokoliv média, prostřednictvím telefonní sítě nebo datové sítě nebo informační sítě nebo elektronické sítě nebo komunikační sítě nebo počítačové sítě, poskytování informací a jiných informačních produktů komerčního nebo reklamního charakteru, multimediálních informací komerčního charakteru, komerční využití Internetu v oblastech komerčních internetových médií a vyhledávacích služeb, on-line inzerce, činnost reklamní agentury, zprostředkování v obchodních vztazích a zprostředkování v oblasti obchodu s výrobky tříd 9, 12, 16, 18, 25 a 28, služby na Internetu k obchodním a reklamním účelům v rámci této třídy, reklamní, inzertní a propagační činnost, pořádání výstav a předváděcích akcí se zaměřením na komerční účely, činnost účetních, organizačních a ekonomických poradců, manažerská činnost; (36) finanční služby a finanční konzultační služby, služby nemovitostní (pronájem nemovitostí, obchod s nemovitostmi, zprostředkovatelská činnost v oblasti nemovitostí, správa nemovitostí); (37) stavební práce v oborech inženýrského, průmyslového a pozemního stavitelství včetně souvisejících oprav, údržby a instalačních služeb v rámci této třídy, realizace staveb a jejich částí, výstavba golfových hřišť, údržba golfových hřišť v rámci této třídy; (38) telematika, výměna, šíření a/nebo získávání zpráv a informací včetně doprovodného zvuku, šíření elektronických časopisů, informací, elektronických periodik, knih v elektronické podobě, audio nebo audiovizuálních děl prostřednictvím informační nebo datové nebo elektronické nebo komunikační nebo telekomunikační nebo počítačové sítě, zejména Internetu, pomocí satelitů; (39) dopravní obsluha hřišť, doprava výše uvedených výrobků tříd 9, 12, 16, 18, 25 a 28; (41) provozování tělovýchovných zařízení a zařízení sloužících k regeneraci a rekondici, provozování golf centra a výuky golfu, pronájem sportovních potřeb a příslušenství, provozování veřejných tělovýchovných škol, pořádání kursů pro cvičitele, trenéry a rozhodčí, pořádání tělovýchovných kurzů a činnost sportovních instruktorů, provozování kasin a heren, služby pro hry a sázení, služby pro noční kluby, služby pro zdravotní a odpočinkové kluby, uspořádání a řízení konferencí, shromáždění, výstav v rámci této třídy, seminářů a schůzí, kompletní organizování sportovních a kulturních akcí; (43) hostinská činnost, provoz restaurace a snack-baru, ubytovací služby, hotelové, restaurační a barové služby, služby pro zásobování potravinami a/nebo nápoji, služby pro rezervování pokojů v hotelích; (44) provozování solária, údržba golfových hřišť (trávníků) v rámci této třídy.

(730) ARENDON a.s., Štětkova 1638/18, Praha 4 - Nusle, 14000, CZ  
(740) JUDr. Michal Chráma, Hybernská 977/24, Praha 1, 11000

(210) O-518235  
(220) 27.11.2014  
(320) 27.11.2014  
(511) 34  
(540)



(510) (34) absorbční papíry do dýmek, bloky cigaretového papíru, byliny na kouření, cigaretová pouzdra, cigaretové filtry, cigaretové kapesní strojky na plnění cigaret, cigaretové špičky, náustky na cigaretové špičky, cigaretový papír, cigarety, cigarety s obsahem tabákových náhražek (bez léčebného účelu), cigarillos, čističe dýmek, doutníkové špičky, doutníky, skříňky na doutníky se zvlhčovačem, dózy na tabák, držáky na zápalky, dýmky, stojany na dýmky, elektronické cigarety, jantarové náustky na doutníky a cigaretové špičky, krabičky na zápalky, křesadla, odřezávače

doutníků (kutery), plivátka pro uživatele tabáku, zásobníky plynu pro zapalovače doutníků, popelníky pro kuřáky, pouzdra na doutníky, stojany na dýmky, šňupavý tabák, tabák, dózy na tabák, pouzdra na tabák, tabatěrky, tabatěrky (šňupací krabičky), zápalky, zapalovače pro kuřáky, žvýkací tabák, dutinky, plničky dutinek, roličky cigaretového papíru, štosy plochých cigaretových papírků, vklady cigaretového papíru.

(730) El Husseiny Import Company, Azher street 104, Cairo, EG  
(740) INPARTNERS GROUP, JUDr. Radim Charvát, Lidická 51, Brno, 60200

(210) O-518248  
(220) 28.11.2014  
(320) 28.11.2014  
(511) 9, 42  
(540)

## HARMONY

(510) (9) zařízení pro chemické analýzy, zařízení pro elektronická měření; (42) vývoj zařízení pro chemické analýzy a elektronická měření.  
(730) DataApex, spol. s r.o., Lety 24, Dobřichovice, 25229, CZ

(210) O-518309  
(220) 01.12.2014  
(320) 01.12.2014  
(511) 29, 30  
(540)

## Majolka...královna mezi majonézami

(510) (29) vejce, oleje a tuky jedlé, pomazánky; (30) hořčice, kečup, nálevy (k ochucení), koření, zálivky na saláty, salátové dressinky, majonézy a majonézové krémy, majonézové saláty.  
(730) BONECO a.s., Lopatecká 223/13, Praha 4, 14700, CZ  
(740) STUDENÁ - LABALESTRA  
ADVOKÁTNÍ A PATENTOVÁ KANCELÁŘ, Mgr. Klára Labalestra, Na Poříčí 12, Praha 1, 11000

(210) O-518317  
(220) 02.12.2014  
(320) 02.12.2014  
(511) 9, 35, 42  
(540)

digital first.  
**brainz**

(510) (9) počítačové a softwarové aplikace stahovatelné; (35) služby v oblasti grafické úpravy pro reklamní účely, psaní reklamních textů, reklamní agentury, reklamní texty (vydávání, zveřejňování, oznámení, vyhlášení, publikování); (42) konzultace v oblasti počítačového softwaru, konzultace v oblasti webového designu, tvorba software, tvorba a správa webových stránek (pro třetí osoby), hosting webových stránek, umístování webových stránek.  
(730) brainz.cz s.r.o., Fibichova 13/2, Praha 3, 13000, CZ

(210) O-518322  
(220) 02.12.2014  
(320) 02.12.2014  
(511) 36, 39

(540)

pojišťovnictví, finančnictví a peněžnictví; (41) přednášková a vzdělávací činnost; (42) vývoj a tvorba software.

(730) **RENOMIA, a.s.**, Holandská 8, Brno, 63900, CZ

(740) Ing. Petr Soukup, Vídeňská 8, Olomouc, 77200



(510) (36) leasing; (39) pronájem automobilů - osobní, pronájem automobilů - nákladní.

(730) **CB Auto a.s.**, Dr. Milady Horákové 1477, České Budějovice, 37005, CZ

(740) PatentCentrum Sedláč & Partners s.r.o., Husova 5, České Budějovice, 37001

(210) **O-518351**

(220) 03.12.2014

(320) 03.12.2014

(511) 35, 36, 41, 42

(540)

### BRITANIKA

(510) (35) organizační a ekonomické poradenství, poradenská činnost v oblasti risk managementu; (36) pojišťovnictví, finančnictví a peněžnictví, služby v oblasti peněžnictví a pojišťovnictví včetně související zprostředkovatelské a makléřské činnosti, činnosti související s pojišťovací, zábrannou a zajišťovací činností, šetření ve finančních a pojistných záležitostech, likvidace pojistných událostí, zprostředkovatelská činnost v oblasti pojišťovnictví, nájem a pronájem nemovitostí, znalecké a odborné posudky a konzultace v oblasti pojišťovnictví, finančnictví a peněžnictví; (41) přednášková a vzdělávací činnost; (42) vývoj a tvorba software.

(730) **RENOMIA, a.s.**, Holandská 8, Brno, 63900, CZ

(740) Ing. Petr Soukup, Vídeňská 8, Olomouc, 77200

(210) **O-518352**

(220) 03.12.2014

(320) 03.12.2014

(511) 35, 36, 41, 42

(540)

### Britanika

(510) (35) organizační a ekonomické poradenství, poradenská činnost v oblasti risk managementu; (36) pojišťovnictví, finančnictví a peněžnictví, služby v oblasti peněžnictví a pojišťovnictví včetně související zprostředkovatelské a makléřské činnosti, činnosti související s pojišťovací, zábrannou a zajišťovací činností, šetření ve finančních a pojistných záležitostech, likvidace pojistných událostí, zprostředkovatelská činnost v oblasti pojišťovnictví, nájem a pronájem nemovitostí, znalecké a odborné posudky a konzultace v oblasti pojišťovnictví, finančnictví a peněžnictví; (41) přednášková a vzdělávací činnost; (42) vývoj a tvorba software.

(730) **RENOMIA, a.s.**, Holandská 8, Brno, 63900, CZ

(740) Ing. Petr Soukup, Vídeňská 8, Olomouc, 77200

(210) **O-518353**

(220) 03.12.2014

(320) 03.12.2014

(511) 35, 36, 41, 42

(540)

### Britanika Holding

(510) (35) organizační a ekonomické poradenství, poradenská činnost v oblasti risk managementu; (36) pojišťovnictví, finančnictví a peněžnictví, služby v oblasti peněžnictví a pojišťovnictví včetně související zprostředkovatelské a makléřské činnosti, činnosti související s pojišťovací, zábrannou a zajišťovací činností, šetření ve finančních a pojistných záležitostech, likvidace pojistných událostí, zprostředkovatelská činnost v oblasti pojišťovnictví, nájem a pronájem nemovitostí, znalecké a odborné posudky a konzultace v oblasti

(210) **O-518354**

(220) 03.12.2014

(320) 03.12.2014

(511) 35, 36, 41, 42

(540)

### BRITANIKA Holding

(510) (35) organizační a ekonomické poradenství, poradenská činnost v oblasti risk managementu; (36) pojišťovnictví, finančnictví a peněžnictví, služby v oblasti peněžnictví a pojišťovnictví včetně související zprostředkovatelské a makléřské činnosti, činnosti související s pojišťovací, zábrannou a zajišťovací činností, šetření ve finančních a pojistných záležitostech, likvidace pojistných událostí, zprostředkovatelská činnost v oblasti pojišťovnictví, nájem a pronájem nemovitostí, znalecké a odborné posudky a konzultace v oblasti pojišťovnictví, finančnictví a peněžnictví; (41) přednášková a vzdělávací činnost; (42) vývoj a tvorba software.

(730) **RENOMIA, a.s.**, Holandská 8, Brno, 63900, CZ

(740) Ing. Petr Soukup, Vídeňská 8, Olomouc, 77200

(210) **O-518402**

(220) 04.12.2014

(320) 04.12.2014

(511) 9, 41

(540)



(510) (9) optické nosiče dat, počítačové programy nahrané, počítačové programy s možností stažení; (41) výchova, vzdělávání, zábava, sportovní a kulturní aktivity, elektronické publikování (DTP), filmová produkce, jiná než reklamní, filmové projekce, fotografování, hudební produkce, informace o možnostech rozptýlení, informace o možnostech zábavy, informace o výchově a vzdělávání, koncertní sítě, sály, konference (organizování a vedení), kongresy (organizování a vedení), muzea (provozování), obrazové zpravodajství, organizace a pořádání koncertů, organizování a vedení seminářů, organizování a vedení sympozií, organizování kulturních nebo vzdělávacích výstav, organizování představení (manažerské služby), organizování soutěží (vzdělávacích nebo zábavných), pořádání a řízení pracovních setkání (školení), služby poskytované školami (vzdělávání), školství, vydávání elektronických knih a časopisů on-line, vydávání knih, vyučování (výuka), vzdělávací informace, výroba učebních materiálů distribuovaných na odborných přednáškách.

(590) Barevná

(730) **Hvězdárna a planetárium v Hradci Králové**, Zámeček 456/30, Hradec Králové, 50008, CZ

(210) **O-518403**

(220) 04.12.2014

(320) 04.12.2014

(511) 16, 35, 36

(540)

### Podnikatelské konto Basic České spořitelny

(510) (16) papír, letáky, kancelářské potřeby, reklamní, inzertní a propagační materiály a tiskoviny všeho druhu; (35) inzertní a reklamní činnost, propagační, reklamní a inzertní služby prostřednictvím jakéhokoliv média;

(36) pojišťovnictví a peněžnictví, bankovní obchody a bankovní a finanční služby s těmito službami související.

(730) **Česká spořitelna, a.s.**, Olbrachtova 1929/62, Praha 4 - Krč, 14000, CZ

(210) **O-518404**

(220) 04.12.2014

(320) 04.12.2014

(511) 9, 16, 35, 38, 41

(540)

### 100+1 historie

(510) (9) elektronické publikace (s možností stažení), optické disky, software počítačový; (16) brožury, časopisy - komiksy, časopisy (periodika), fotografie, grafiky, knihy, knížky (brožované), periodika, periodiky (časopisu), tiskoviny, tištěné publikace, záložky do knih; (35) reklama, reklama (propagace), reklama on-line v počítačových sítích, rozšiřování reklamních materiálů zákazníkům (letáky, prospekty, tisky, vzorky), systematizace informací do počítačových databází, vydávání reklamních nebo náborových, propagačních a inzertních textů; (38) agentury tiskové, přenos zpráv a obrázků pomocí počítačů, telekomunikace - informace; (41) filmová tvorba, informace o možnostech zábavy, informace o výchově a vzdělávání, vydávání knih, obrazové zpravodajství, poskytování on-line elektronických publikací (bez možnosti stažení), rozhlasové a televizní programy (výroba), vydávání elektronických knih a časopisů on-line, zpravodajské služby.

(730) **Extra Publishing, s.r.o.**, Bubeníčková 4368/9, Brno Židenice, 61500, CZ

(210) **O-518405**

(220) 04.12.2014

(320) 04.12.2014

(511) 9, 16, 35, 38, 41

(540)

100+1

(510) (9) počítačové programy a software bez ohledu na záznamová média nebo prostředky šíření; (16) brožury, časopisy - komiksy, časopisy (periodika), fotografie, grafiky, knihy, knížky (brožované), periodika, periodiky (časopisu), tiskoviny, tištěné publikace, záložky do knih; (35) reklama, reklama (propagace), reklama on-line v počítačových sítích, rozšiřování reklamních materiálů zákazníkům (letáky, prospekty, tisky, vzorky), systematizace informací do počítačových databází, vydávání reklamních nebo náborových, propagačních a inzertních textů; (38) agentury tiskové, elektronická pošta, počítačová komunikace, přenos zpráv a obrazových informací pomocí počítače, distribuce informací pomocí komunikace mezi sítěmi, přenos informací po Internetu, služby přenosu publikací na nosičích přenášených po síti; (41) filmová tvorba, informace o možnostech zábavy, informace o výchově a vzdělávání, vydávání knih, obrazové zpravodajství, poskytování on-line elektronických publikací (bez možnosti stažení), rozhlasové a televizní programy (výroba), vydávání elektronických knih a časopisů on-line, zpravodajské služby.

(590) Barevná

(730) **Extra Publishing, s.r.o.**, Bubeníčková 4368/9, Brno Židenice, 61500, CZ

(210) **O-518406**

(220) 04.12.2014

(320) 04.12.2014

(511) 9, 16, 35, 38, 41

(540)

100+1  
historie

(510) (9) počítačové programy a software bez ohledu na záznamová média nebo prostředky šíření; (16) brožury, časopisy - komiksy, časopisy (periodika), fotografie, grafiky, knihy, knížky (brožované), periodika, periodiky (časopisu), tiskoviny, tištěné publikace, záložky do knih; (35) reklama, reklama (propagace), reklama on-line v počítačových sítích, rozšiřování reklamních materiálů zákazníkům (letáky, prospekty, tisky, vzorky), systematizace informací do počítačových databází, vydávání reklamních nebo náborových, propagačních a inzertních textů; (38) agentury tiskové, elektronická pošta, počítačová komunikace, přenos zpráv a obrazových informací pomocí počítače, distribuce informací pomocí komunikace mezi sítěmi, přenos informací po Internetu, služby přenosu publikací na nosičích přenášených po síti; (41) filmová tvorba, informace o možnostech zábavy, informace o výchově a vzdělávání, vydávání knih, obrazové zpravodajství, poskytování on-line elektronických publikací (bez možnosti stažení), rozhlasové a televizní programy (výroba), vydávání elektronických knih a časopisů on-line, zpravodajské služby.

(590) Barevná

(730) **Extra Publishing, s.r.o.**, Bubeníčková 4368/9, Brno Židenice, 61500, CZ

(210) **O-518407**

(220) 04.12.2014

(320) 04.12.2014

(511) 7, 12, 31, 35, 37, 39, 40

(540)



(510) (7) stroje a obráběcí stroje, zejména zemědělské stroje, nástroje a zařízení všeho druhu spadající to této třídy; (12) pozemní motorová vozidla, přípojná vozidla, příslušenství, náhradní díly a autodoplňky, vše zařazené do této třídy; (31) výrobky zemědělské, zahradnické, lesní, živá zvířata, vše spadající do této třídy; (35) zprostředkovatelská činnost v oblasti obchodu a logistiky, maloobchod-velkoobchod, internetový obchod, export- import a dodavatelské služby pro třetí osoby, vše s výrobky zařazenými do tříd 7, 12 a 31, marketing, reklama, propagace, inzerce všemi druhy médií, poradenská, konzultační, obstaravatelská a zprostředkovatelská činnost v uvedených oblastech; (37) opravy, servis a údržba motorových vozidel, přípojných vozidel a zemědělských strojů a nástrojů včetně jejich součástí, mechanické, klempířské a lakýrnické práce, pneuservis (služby), diagnostika motorových vozidel, provádění staveb, údržba nemovitostí, pronájem stavebních strojů a zařízení, provozování čerpacích stanic s palivy a mazivy, provozování mycích linek, zprostředkovatelská činnost v uvedených oblastech; (39) dopravní služby, zejména silniční motorová doprava, expedice, nakládání, balení, skladování a doručování zboží, organizování dopravy, asistenční služby, pronájem motorových vozidel a zemědělské dopravní techniky, pronájem a provozování skladišť, garáží a parkovacích ploch, dopravní logistika, zasilatelství, zprostředkovatelská činnost v uvedených oblastech; (40) úprava a zpracování zemědělských, zahradnických, potravinářských a lesních produktů v rámci této třídy.

(590) Barevná

(730) **FERMIER s.r.o.**, K Hájům 946/10, Praha 5 - Stodůlky, 15500, CZ

(740) Ing. Francis Jupa, Měchenická 4/2554, Praha 4 - Spořilov II, 14100

(210) **O-518408**

(220) 04.12.2014

(320) 04.12.2014

(511) 35, 41, 44

(540)



(510) (35) marketing, reklamní texty (vydávání, zveřejňování, oznámení, vyhlášení, publikování -), reklama, průzkum trhu, prezentace výrobků v komunikačních médiích pro účely maloobchodu, obchodní management pro sportovce, marketing, maloobchodní nebo velkoobchodní služby a služby obchodního zprostředkování pro farmaceutické, veterinární a sanitární přípravky a zdravotní materiál, obchodní management pro nezávislé poskytovatele služeb; (41) školství, texty (zveřejňování -) kromě reklamních, školení (instruktáž), filmová produkce, jiná než reklamní, gymnastický výcvik, provozování sportovních zařízení, služby klubové (výchovně-zábavné -), kluby zdraví (služby) (zdravotní a kondiční cvičení), organizování sportovních soutěží, praktický výcvik Training (Practical -), sportovní služby pro kempování, poskytování on-line elektronických publikací (bez možnosti stažení), koučink (školení), služby osobního trenéra (fitness trénink), kurzy fitness, profesní rekvalifikace; (44) zdravotní poradenství.

(590) Barevná

(730) **Lion Business Group s.r.o.**, Prokopova 198/2, Praha 3- Žižkov, 130 00, CZ

(210) **O-518410**

(220) 04.12.2014

(320) 04.12.2014

(511) 9, 16, 35, 39, 41, 42

(540)

**Nová škola - DUHA**

(510) (9) software, počítačové programy a hry, počítačový software pro výuku, audiozáznamy, videozáznamy, zvukově-obrazové záznamy, učební pomůcky v elektronické formě, elektronické multimediální produkty, analogová a digitální média na ukládání dat; (16) tiskoviny všeho druhu, zejména periodické i neperiodické publikace, školní potřeby, knihy a publikace výukového zaměření, fotografie, školní tabule, učební pomůcky kromě přístrojů (učebnice a pracovní sešity), pomůcky pro výuku v tištěné podobě, papírové manuály, časopisy, formuláře, papíry a papírenské zboží, vše v rámci této třídy; (35) inzertní, reklamní a propagační činnost, pomoc při řízení obchodní činnosti, obchodní administrativa, kancelářské práce, marketing; (39) zasilatelství (doprava) knih, časopisů a nahraných nosičů obrazových záznamů; (41) nakladatelství a vydavatelství, knihy (vydávání -), poskytování on-line elektronických publikací, výuka, vzdělávání, školení učitelů, vydávání on-line publikací, včetně redigování webového internetového portálu, elektronické publikování, provozování webového portálu pro sdílení zkušeností a rad ve výuce písma, organizování a vedení konferencí, organizování a vedení seminářů, organizování a vedení workshopů, školení (pořádání a řízení), vyučování, vzdělávací informace, zveřejňování textů (kromě reklamních), organizování soutěží (vzdělávacích), výroba videofilmu, filmová tvorba, filmová projekce, provozování her on-line, školství, informace o výchově a vzdělávání, výuka jazyků; (42) grafický design, navrhování písma, grafická úprava školních pomůcek, grafický design elektronických školních pomůcek pro žáky a učitele.

(730) **Lužná Romana JUDr.**, Bulharská 25, Prostějov, 79601, CZ

(210) **O-518412**

(220) 04.12.2014

(320) 04.12.2014

(511) 12, 35, 36

(540)



(510) (12) vozidla, dopravní prostředky pozemní; (35) propagační činnost, reklama, pomoc při obchodní činnosti, obchodní administrativa, kancelářské práce; (36) služby finanční, služby peněžní.

(730) **Press Media Group, a.s.**, Jindřišská 889/17, Praha 1, 110 00, CZ

(210) **O-518462**

(220) 08.12.2014

(320) 08.12.2014

(511) 3, 5, 35

(540)

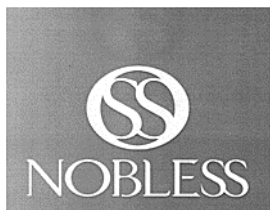

(510) (3) kosmetické přípravky, hygienické potřeby pro kosmetické účely, jako mýdla, mýdla tekutá, šampóny vlasové i tělové, pěny a soli do koupelí, čisticí prostředky pro pleť, opalovací krémy, pleťové masky, balzámy na rty, krémy, zubní pasty, prášky, vodičky, přípravky k čištění, leštění, bělení, praní a odmašťování pro průmysl a domácnost, včetně pracích prášků a gelů, aviváží, škrobů, tekutých a sypkých písků v rámci této třídy, čističe oken a odpadů, grilů, WC, úklidové prostředky, voňavkářské výrobky, parfémy, éterické oleje, dekorativní kosmetika jako rtěnky, umělé řasy, makeupy; (5) výrobky a přípravky chemické, farmaceutické, veterinární, hygienické, dezinfekční, antiseptické, antibakteriální a antiparazitní v rámci této třídy, pro léčebné účely, dezinfekční prostředky, potravinové doplňky, zejména dietetické pro léčebné účely, farmaceutické a výživové potraviny a posilující poživatiny pro léčebné účely, včetně nápojů pro léčebné účely, jako jsou proteinové, vitamínové, multi vitamínové, energetické, iontové, izotonické nápoje, též obohacené adaptogeny, minerální vody (včetně stopových prvků), dietetické a výživové nápoje, vše pro léčebné účely, dietní a nutriční přípravky k léčebným účelům, proteinové, vitamínové, multivitaminové, energetické, iontové, minerální (včetně stopových prvků) a výživové preparáty pro léčebné účely, bylinné čaje pro lékařské účely, léčivé byliny, cukrovinky nebo pastilky nebo tabletky nebo tobolky nebo kapsle nebo žvýkačky s léčivými přísadami, dietetické látky upravené pro lékařské účely, výživa pro kojence, doplňky výživové pro lékařské účely, bílkovinné přípravky nebo potrava pro lékařské účely, balzámy a krémy a masti pro lékařské účely, léčivé oleje, oleje pro lékařské účely, tuky pro lékařské účely, léčivé soli, tinktury pro lékařské účely, vitamínová a minerální výživa ve formě koncentrátů, proteinové koncentráty jako výživné přísady k potravinám pro léčebné účely, droždí pro farmaceutické účely, výživné nebo dietetické přípravky pro lékařské účely pro denní doplnění stravy (včetně fitness přípravků) jako instantní strava nebo samostatná (vlastní) směs, která se skládá hlavně z mléka v prášku nebo ze živočišných nebo zeleninových proteinů, také s přísadkou vitamínů nebo minerálů nebo stopových prvků nebo cukru, přírodní léčivé výtažky, posilující a antibakteriální přípravky - tonika, drogy pro léčebné účely, farmaceutické přípravky pro péči o pokožku, medicínální sirupy a emulze, výtažky z bylin a kombinované přípravky vitamínů, minerálů, stopových prvků a bylinných výtažků, vše pro léčebné účely, výrobky pro prevenci nebo utišení bolesti, výrobky ze zředěných vod pro léčebné účely; (35) služby obchodního zprostředkování, předvádění zboží, shromažďování zboží pro třetí osoby (kromě přepravy) v rozsahu zboží výše uvedeného ve třídách 3 a 5 za účelem umožnění spotřebitelům, aby si tyto výrobky mohli pohodlně prohlížet a nakupovat, exportní a importní činnost v rozsahu výrobků uvedených ve třídách 3 a 5, dovozní a vývozní agentura (kanceláře dovozní a vývozní).

(730) **Putorius s.r.o.**, Ruzyňská 269/18, Praha 6 - Ružyně, 16100, CZ

(210) **O-518463**

(220) 08.12.2014

(320) 08.12.2014

(511) 3, 5, 35

(540)



(510) (3) kosmetické přípravky, hygienické potřeby pro kosmetické účely, jako mýdla, mýdla tekutá, šampóny vlasové i tělové, pěny a soli do koupelí, čisticí prostředky pro pleť, opalovací krémy, pleťové masky, balzámy na rty, krémy, zubní pasty, prášky, vodičky, přípravky k čištění, leštění, bělení, praní a odmašťování pro průmysl a domácnost, včetně pracích prášků a gelů, aviváží, škrobů, tekutých a sypkých písků v rámci této třídy, čističe oken a odpadů, grilů, WC, úklidové prostředky, voňavkářské výrobky, parfémy, éterické oleje, dekorativní kosmetika jako rtěnky, umělé řasy, makeupy; (5) výrobky a přípravky chemické, farmaceutické, veterinární, hygienické, dezinfekční, antiseptické, antibakteriální a antiparazitní v rámci této třídy, pro léčebné účely, dezinfekční prostředky, potravinové doplňky, zejména dietetické pro léčebné účely, farmaceutické a výživové potraviny a posilující poživatiny pro léčebné účely, včetně nápojů pro léčebné účely, jako jsou proteinové, vitamínové, multi vitamínové, energetické, iontové, izotonické nápoje, též obohacené adaptogeny, minerální vody (včetně stopových prvků), dietetické a výživové nápoje, vše pro léčebné účely, dietní a nutriční přípravky k léčebným účelům, proteinové, vitamínové, multivitaminové, energetické, iontové, minerální (včetně stopových prvků) a výživové preparáty pro léčebné účely, bylinné čaje pro lékařské účely, léčivé byliny, cukrovinky nebo pastilky nebo tabletky nebo tobolky nebo kapsle nebo žvýkačky s léčivými přísadami, dietetické látky upravené pro lékařské účely, výživa pro kojence, doplňky výživové pro lékařské účely, bílkovinné přípravky nebo potrava pro lékařské účely, balzámy a krémy a masti pro lékařské účely, léčivé oleje, oleje pro lékařské účely, tuky pro lékařské účely, léčivé soli, tinktury pro lékařské účely, vitamínová a minerální výživa ve formě koncentrátů, proteinové koncentráty jako výživné přísady k potravinám pro léčebné účely, droždí pro farmaceutické účely, výživné nebo dietetické přípravky pro lékařské účely pro denní doplnění stravy (včetně fitness přípravků) jako instantní strava nebo samostatná (vlastní) směs, která se skládá hlavně z mléka v prášku nebo ze živočišných nebo zeleninových proteinů, také s přísadkou vitamínů nebo minerálů nebo stopových prvků nebo cukru, přírodní léčivé výtažky, posilující a antibakteriální přípravky - tonika, drogy pro léčebné účely, farmaceutické přípravky pro péči o pokožku, medicínální sirupy a emulze, výtažky z bylin a kombinované přípravky vitamínů, minerálů, stopových prvků a bylinných výtažků, vše pro léčebné účely, výrobky pro prevenci nebo utišení bolesti, výrobky ze zředěných vod pro léčebné účely; (35) služby obchodního zprostředkování, předvádění zboží, shromažďování zboží pro třetí osoby (kromě přepravy) v rozsahu zboží výše uvedeného ve třídách 3 a 5 za účelem umožnění spotřebitelům, aby si tyto výrobky mohli pohodlně prohlížet a nakupovat, exportní a importní činnost v rozsahu výrobků uvedených ve třídách 3 a 5, dovozní a vývozní agentura (kanceláře dovozní a vývozní).

(730) **Putorius s.r.o.**, Ruzyňská 269/18, Praha 6 - Ružyně, 16100, CZ

(210) **O-518465**

(220) 08.12.2014

(320) 08.12.2014

(511) 12, 37

(540)



(510) (12) části a příslušenství dopravních prostředků spadající do této třídy;  
(37) opravy a údržba vozidel.

(590) Barevná

(730) **ADIP, spol. s r. o.**, Březnice 537, Zlín, 76001, CZ

(740) PATENTSERVIS Praha a.s., Na Podkovce 281/10, Praha 4, 14700

(210) **O-518559**

(220) 11.12.2014

(320) 11.12.2014

(511) 9, 16, 28, 35, 36, 38, 41, 42, 43, 44, 45

(540)

### Hlas srdce

(510) (9) data, databáze a jiné informační produkty na nosičích dat a v elektronických datových, informačních telekomunikačních sítích všeho druhu, nosiče dat všeho druhu spadající do třídy 9, elektronické a datové sítě, multimediální aplikace, elektronická periodika, počítače, programové vybavení pro informační technologie a pro komunikaci, programové vybavení umožňující elektronické obchodování, nahráný software; (16) výrobky z papíru a lepenky, jmenovitě periodický a neperiodický tisk, časopisy, fotografie, kalendáře, kancelářské potřeby, katalogy, knihy, noviny, papírenské výrobky, prospekty, mapy, obtisky, pohlednice, reprodukce, samolepky, tiskoviny, reklamní, propagační a uživatelské výrobky z papíru, informační, reklamní a propagační tiskoviny, papírové a plastové tašky, učební a vyučovací pomůcky s výjimkou přístrojů; (28) hry, hračky, potřeby pro gymnastiku a sport, které nejsou uvedeny v jiných třídách, vánoční ozdoby; (35) pomoc při řízení obchodní činnosti, obchodní administrativní, kancelářské práce, reklamní, inzertní, propagační a marketingová činnost, průzkum a vyhodnocování trhu, informační komerční kancelář, obchodní nebo podnikatelské informace, překlad informací do počítačové databáze, zprostředkovatelská činnost v oblasti výše uvedených služeb ve třídě 35, činnost podnikatelských a organizačních poradců, související konzultantské, poradenské a zprostředkovatelské služby v oblasti reklamy, dodavatelské služby pro třetí osoby, dovozní a vývozní kancelář, vydávání, rozšiřování a zaslání reklamních, propagačních a inzertních materiálů zákazníkům, prezentace služeb na Internetu, komerční využití Internetu v oblastech komerčních internetových médií a vyhledávacích služeb, prezentace uživatelů na stránkách World Wide Web a počítačové síti Internet, public relations, sestavování seznamů pro přímé zaslání reklamních materiálů (direct mailové služby), pořádání výstav, veletrhů a propagačních akcí pro obchodní a reklamní účely; (36) finanční a bankovní služby v podobě konzultací a poradenství, expertní služby v oblasti pojištění a garancí v investiční oblasti pro tuzemské a zahraniční subjekty, finanční analýzy, finanční informace v oblasti bankovního a finančního, shromažďování finančních prostředků určených zejména k zajištění léčebných, školních, kulturních a sociálních potřeb, finanční sponzorování, organizování a pořádání dobročinných finančních sbírek, shromažďování finančních prostředků sloužících podpoře rozvoje vzdělanosti, poskytování finanční pomoci, financování projektů všeho druhu, grantové rozdělování finančních prostředků, investiční činnost, správa movitého majetku, správa nemovitého majetku a služby reálného rázu, finanční transakce a operace všeho druhu; (38) elektronická pošta, počítačová komunikace, přenos zpráv a obrazových informací pomocí počítače, distribuce informací pomocí komunikace mezi sítěmi, přenos informací po Internetu, služby přenosu publikací na nosičích přenášených po síti, přenos zpráv a obrazových informací pomocí počítače, šíření elektronických časopisů, periodik a knih v elektronické podobě prostřednictvím informační nebo datové nebo elektronické nebo komunikační nebo telekomunikační nebo počítačové sítě; (41) nakladatelská a vydavatelská činnost, vydávání knih, publikací, časopisů, audiovizuálních děl, datových souborů, včetně jejich elektronické podoby, zvukových a zvukově obrazových záznamů,

korrespondenční kurzy, klubové služby (výchovně-zábavné a zdravotní), informace o výchově a vzdělávání, agenturní činnost v oblasti kultury, elektronické publikování, informace o možnostech rozptýlení, zábavy a vzdělávání, tvorba elektronických časopisů, periodik, knih, tvorba rozhlasových a televizních pořadů, filmová tvorba, náboženská výchova, nadační činnost dobročinná činnost a charitativní/humanitární činnost v oblasti kulturní, výchovné a vzdělávací, humanitární podpora fyzicky a mentálně postižených dětí, ale i mimořádně nadaných dětí, ke zlepšení zdravotního stavu deprivovaných dětí, výchova a sociální adaptace dětí, péče o děti, nacházející se v životně velmi obtížných situacích, zřízení a provozování krizového centra pro děti a adolescenty, včetně zřízení telefonní linky bezpečí, podpora rozvoje, rozšiřování a zvyšování úrovně vzdělanosti, organizování a pořádání kulturních dobročinných/humanitárních akcí, organizování a pořádání veřejných sbírek nefinančního rázu v rámci této třídy, organizování a pořádání kulturních, společenských, zábavních a sportovních akcí, seminářů a výstav ke kulturním a vzdělávacím účelům, školicí, vzdělávací a lektorská činnost, provoz vzdělávacího zařízení, pořádání školení a kurzů, vrstevnická podpora, dětské jesle a školky, prázdninové tábory; (42) tvorba software, tvorba programů a zpracování programových vybavení, expertizní činnost v oblasti výpočetní a informační techniky, projektová činnost ve výstavbě, vědeckovýzkumná, expertní a poradenská činnost v oblasti technických a přírodních věd, odborné poradenství v rámci této třídy, s výjimkou obchodního, studie technických projektů, vývoj a výzkum nových výrobků, výzkum biologický, fyzikální, technický průzkum, podpora rozvoje v oblasti vědy, výzkumu a vývoje, poradenská činnost ve výše uvedených oblastech třídy 42; (43) ubytovací služby (hotely, penziony), ubytování (pronajímání a přechodné), turistické noclehárny, přechodné ubytování; (44) fyzikální terapie, služby nemocnic, zdravotnických zařízení, optiků a fyzioterapeutů, pronájem lékařských, zubolékařských a zvěrolékařských přístrojů a nástrojů, masáže, farmaceutické poradenství, lékařské služby, ošetrovatelské služby, zdravotní péče, zdravotní poradenství, zdravotnická střediska, terapeutické služby, telemedicínské služby; (45) osobní a společenské služby související s nadační činností, doprovod do společnosti, osobní a sociální služby v rámci této třídy, hlídání dětí, ochrana zvířat (zabezpečení domácích zvířat mikročipem), adopční agentury, organizace náboženských setkání, seznamovací služby.

(730) **RENOMIA, a.s.**, Holandská 8, Brno, 63900, CZ

(740) Ing. Petr Soukup, Vídeňská 8, Olomouc, 77200

(210) **O-518560**

(220) 11.12.2014

(320) 11.12.2014

(511) 9, 16, 38, 39, 41, 43, 44

(540)



(510) (9) nosiče informací všeho druhu v rozsahu třídy 9, zejména obrazu a/nebo zvuku, elektronické publikace; (16) nosiče informací všeho druhu v rozsahu třídy 16, zejména tiskoviny, letáky, brožury, katalogy, vstupenky, ozdobné výrobky z papíru; (38) šíření informací prostřednictvím veřejných datových sítí, například Internet; (39) služby cestovní kanceláře (doprava); (41) výchovná a zábavní činnost, vzdělávání v oblasti lidských zdrojů, jazyková výuka, překladatelské a tlumočnické služby; (43) ubytovací služby, pohostinské služby; (44) poskytování veškeré lázeňské péče, například preventivní, léčebné, rehabilitační a rekondiční, poskytování odborných zdravotnických služeb, masérské služby, psychologické poradenství a diagnostika, správa a využívání přírodních léčivých zdrojů, včetně jejich ochrany.

(590) Barevná

(730) **Lázně Teplice v Čechách a.s.**, Mlýnská 253, Teplice, 41538, CZ

(740) Pavel Reichel & kol., Ing. Pavel Reichel, Lopatecká 14, Praha 4, 14700

(210) **O-518561**

(220) 11.12.2014

(320) 11.12.2014

(511) 6, 7, 9, 12, 16, 28, 35, 36, 38, 39, 42, 45

(540)

### Balíkoptéra

(510) (6) obecné kovy, jejich slitiny a výrobky z těchto kovů, zejména seřfý, schránky, boxy, skříně, úložná, výdejní, kontrolní či transakční zařízení, zařízení pro peněžní a finanční služby, vše v rámci této třídy; (7) stroje a prodejní automaty; (9) přístroje pro vážení, měření, signalizaci, kontrolu (inspekci), záchranu a přístroje pro vyučování, přístroje a nástroje pro vedení, přepínání, přeměnu, akumulaci, regulaci nebo řízení elektrického proudu, ústrojí pro přístroje na mince, pokladny registrační, kalkulačky, zařízení na zpracování dat, počítače, počítačový software; (12) vozidla, dopravní prostředky pozemní, vzdušné nebo vodní, prostředky pro přepravu věcí, drony; (16) papír, lepenka a výrobky z těchto materiálů, zejména papírové nebo lepenkové krabice, obaly používané k balení zásilek, krabice na poštu, cedule, tiskoviny a reklamní a dárkové předměty z papíru; (28) hry a hračky; (35) propagační činnost, reklama, včetně reklamy ve sdělovacích prostředcích (inzeráty i prohlášení), distribuce reklamních a dárkových předmětů, zasilání a rozšiřování reklamních materiálů zákazníkům (letáky, prospekty, tisky, vzorky), aktualizování reklamních materiálů, rozšiřování inzertních materiálů, psaní, vydávání, zveřejňování, oznámení, vyhlášení, publikování reklamních textů, vydávání náborových, propagačních a inzertních textů, pomoc při řízení obchodní činnosti, obchodní administrativy, kancelářské práce; (36) služby pojišťovací, finanční a peněžní, zprostředkování platebního styku, finanční analýzy a informace, finanční řízení, finanční poradenství a finanční konzultační služby včetně všech souvisejících činností, konzultační a zprostředkovatelské služby v oblasti finanční, poradenství a konzultační služby v oblasti insolvence a oddlužení, platby na splátky, pohledávky (kanceláře pro inkasování -), poskytování, vyhledávání a získávání finančních informací, finanční analýzy a poradenství v oblasti kontroly pohledávek, příprava finančních zpráv a analýz, konzultační služby finanční, finanční a transakční služby, služby zpracování plateb využívající internet a technologie na bázi telekomunikací, transakční služby kreditních a debetních karet, autorizační a platební služby kreditních a debetních karet, elektronické fakturování, elektronický převod financí a platební služby, vydávání cenin, peněžní a finanční služby zejména prostřednictvím zařízení umožňujících hotovostní a bezhotovostní platby, realizaci hotovostních a bezhotovostních transakcí a výběry hotovosti; (38) provozování poštovních služeb v rámci této třídy, zejména podávání poštovních zásilek, komunikace - předávání vzkazů či věcí jedné strany druhé straně, přenášení písemných a elektronických sdělení a fyzických věcí (komunikace); (39) provozování poštovních služeb v rámci této třídy, zejména přeprava a dodávání zboží či nosičů informací, bezpečnostní přeprava a skladování, balení a skladování zboží či nosičů informací, přeprava a dodávání poštovních a balíkových zásilek, zasilání zpracování, skladování poštovních a balíkových zásilek, expresní a kurýrní doprava zásilek včetně mezinárodního styku, dodávka zboží poštou, doprava zboží (doprava železniční, silniční, vodní, vzdušná nebo potrubím) a nutné služby spojené s těmito druhy dopravy, sledování informací ohledně cesty nebo dopravy zboží, frankování pošty; (42) vývojová činnost v oblasti hardware a software, týkající se technických a provozních prostředků pošty, služba zahrnující provoz a údržbu IT systémů a databází, fungující na vlastním HW, tvorba a správa webových stránek; (45) bezpečnostní služby pro ochranu majetku a jednotlivců prostřednictvím zabezpečených úložišť jako jsou seřfý, schránky, boxy, skříně, úložná, výdejní, kontrolní či transakční zařízení, zařízení pro peněžní a finanční služby, vše v rámci této třídy.

(730) **Česká pošta, s.p.**, Politických vězňů 909/4, Praha, 22599, CZ

(210) **O-518562**

(220) 11.12.2014

(320) 11.12.2014

(511) 10, 11, 19

(540)



(510) (10) masážní a rehabilitační přístroje pro zdravotní rehabilitaci; (11) umyvadla, vany, vany s masážními tryskami, lázeňské vany s masážními tryskami, hydromasážní a vířivé přístroje, včetně příslušenství, sauny a saunová zařízení; (19) bazény nekovové.

(730) **Král Robert**, Třebovická 5028/40, Ostrava - Třebovice, 72200, CZ

(210) **O-518563**

(220) 11.12.2014

(320) 11.12.2014

(511) 29, 35, 40

(540)



(510) (29) drůbež (neživá), játra, játrová paštika, jedlé tuky, klobásy, salámy, párky, masové konzervy, koncentrované vývary, rybí konzervy, maso, konzervované maso, nasolené potraviny, polévky, slanina, šunka, uzeniny, zvěřina, hotová jídla v konzervách na bázi masa, drůbeže, ryb a zeleniny; (35) počítačové on-line maloobchodní a velkoobchodní služby s výrobky ve třídě 29, pomoc při řízení obchodní činnosti, obchodní konzultace v oblasti distribuce zboží, zasilání reklamních katalogů, objednávky zboží (administrativní zpracování), dovozní a vývozní kancelář, obchodní nebo podnikatelské poradenství, reklama, administrativní práce, organizování komerčních nebo reklamních výstav, zprostředkovatelská činnost v oblasti obchodu s výrobky ve třídě 29, činnost ekonomických poradců, maloobchodní, velkoobchodní a elektronický prodej potravin, zejména masa a masných výrobků a hotových jídel, zprostředkování v oblasti nákupu a prodeje potravin a potravinářských surovin, poskytování obchodních informací, průzkumy trhu, předvádění výrobků, organizování a pořádání prodejních a reklamních akcí, automatizované i ruční zpracování dat; (40) zpracování masa a masných výrobků, uzení potravin, řeznictví, sušení a mražení potravin.

(590) Barevná

(730) **Kostelecké uzeniny a.s.**, Kostelec 60, Kostelec, 58861, CZ

(740) Ing. Václav Kratochvíl, Husníkova 2086/22, Praha 13, 15800

(210) **O-518564**

(220) 11.12.2014

(320) 11.12.2014

(511) 29, 35, 40

(540)

### KLOBÁSA PRO NÁČELNÍKA

(510) (29) drůbež (neživá), játra, játrová paštika, jedlé tuky, klobásy, salámy, párky, masové konzervy, koncentrované vývary, rybí konzervy, maso, konzervované maso, nasolené potraviny, polévky, slanina, šunka, uzeniny, zvěřina, hotová jídla v konzervách na bázi masa, drůbeže, ryb a zeleniny;

(35) počítačové on-line maloobchodní a velkoobchodní služby s výrobky ve třídě 29, pomoc při řízení obchodní činnosti, obchodní konzultace v oblasti distribuce zboží, zaslání reklamních katalogů, objednávky zboží (administrativní zpracování), dovozní a vývozní kancelář, obchodní nebo podnikatelské poradenství, reklama, administrativní práce, organizování komerčních nebo reklamních výstav, zprostředkovatelská činnost v oblasti obchodu s výrobky ve třídě 29, činnost ekonomických poradců, maloobchodní, velkoobchodní a elektronický prodej potravin, zejména masa a masných výrobků a hotových jídel, zprostředkování v oblasti nákupu a prodeje potravin a potravinářských surovin, poskytování obchodních informací, průzkumy trhu, předvádění výrobků, organizování a pořádání prodejních a reklamních akcí, automatizované i ruční zpracování dat; (40) zpracování masa a masných výrobků, uzení potravin, řeznictví, sušení a mražení potravin.

(730) **Kostecké uzeminy a.s.**, Kostelec 60, Kostelec, 58861, CZ  
(740) Ing. Václav Kratochvíl, Husníkova 2086/22, Praha 13, 15800

(210) **O-518565**

(220) 11.12.2014

(320) 11.12.2014

(511) 29, 35, 40

(540)

### ŠPEKÁČKY PRO SKAUTÍKY

(510) (29) drůbež (neživá), játra, játrová paštika, jedlé tuky, klobásy, salámy, párky, masové konzervy, koncentrované vývary, rybí konzervy, maso, konzervované maso, nasolené potraviny, polévky, slanina, šunka, uzeminy, zvěřina, hotová jídla v konzervách na bázi masa, drůbeže, ryb a zeleniny; (35) počítačové on-line maloobchodní a velkoobchodní služby s výrobky ve třídě 29, pomoc při řízení obchodní činnosti, obchodní konzultace v oblasti distribuce zboží, zaslání reklamních katalogů, objednávky zboží (administrativní zpracování), dovozní a vývozní kancelář, obchodní nebo podnikatelské poradenství, reklama, administrativní práce, organizování komerčních nebo reklamních výstav, zprostředkovatelská činnost v oblasti obchodu s výrobky ve třídě 29, činnost ekonomických poradců, maloobchodní, velkoobchodní a elektronický prodej potravin, zejména masa a masných výrobků a hotových jídel, zprostředkování v oblasti nákupu a prodeje potravin a potravinářských surovin, poskytování obchodních informací, průzkumy trhu, předvádění výrobků, organizování a pořádání prodejních a reklamních akcí, automatizované i ruční zpracování dat; (40) zpracování masa a masných výrobků, uzení potravin, řeznictví, sušení a mražení potravin.

(730) **Kostecké uzeminy a.s.**, Kostelec 60, Kostelec, 58861, CZ  
(740) Ing. Václav Kratochvíl, Husníkova 2086/22, Praha 13, 15800

(210) **O-518566**

(220) 12.12.2014

(320) 12.12.2014

(511) 16, 35, 36, 37, 39, 41, 42

(540)

### harfa

(510) (16) tiskoviny všeho druhu, periodický a neperiodický tisk, zejména časopisy, noviny, knihy, prospekty, brožury; (35) propagační činnost, reklama, pomoc při řízení obchodní činnosti, obchodní administrativa a kancelářské práce a marketingová činnost spojená s pronájmem nemovitého majetku, zaslání reklamních materiálů zákazníkům, vydávání reklamních tiskovin, zpráv a informací pro reklamní účely; (36) služby agentů zabývajících se nemovitostmi a cennými papíry, investiční činnost ve stavebnictví, pronájem nemovitostí, pronájem nájemních domů, pronajímání kanceláří, správa nemovitostí, realitní kancelář, poradenství v oblasti pronájmu nemovitostí, obchodování s nemovitostí; (37) opravy a úpravy nemovitostí navazující na investiční činnost ve stavebnictví; (39) pronájem parkovacích ploch; (41) nakladatelská, vydavatelská činnost v oboru odborných tiskovin, publikací, zpráv a informací, organizování kulturních nebo vzdělávacích akcí, provozování sportovních zařízení; (42) projektová činnost ve výstavbě, inženýrská činnost v investiční výstavbě.

(730) **FINEP Harfa k.s.**, Václavské náměstí 846/1, Praha 1 - Nové Město, 11000, CZ

(740) Ing. Hana Landová, Františka Novotného 151, Žilina okres Kladno, 27301

(210) **O-518567**

(220) 12.12.2014

(320) 12.12.2014

(511) 1, 5

(540)

### ORGANATURA

(510) (1) hnojení (přípravky pro -), rašelina (hnojivo), kompost (hnojivo); (5) insekticidy, fungicidy, herbicidy.

(730) **Mountfield a.s.**, Mirošovická 697, Mnichovice, 25164, CZ

(210) **O-518663**

(220) 17.12.2014

(320) 17.12.2014

(511) 3, 5, 35

(540)

### LANNATAM

(510) (3) přípravky pro bělení a jiné prací prostředky, přípravky pro čištění, leštění, odmašťování a broušení, mýdla, parfumerie, vonné oleje, kosmetika, vlasové vody (lotions), zubní pasty; (5) farmaceutické a veterinářské výrobky, hygienické výrobky pro léčebné nebo veterinární účely, dietní potraviny pro batolata, potravní doplňky pro lidskou potřebu a pro zvířata, náplasti, obvazový materiál, materiály pro plombování zubů a pro zubní otisky, dezinfekční přípravky, výrobky pro hubení škodlivých zvířat, fungicidy, herbicidy; (35) propagační činnost, reklama, pomoc při řízení obchodní činnosti, obchodní administrativa, kancelářské práce.

(730) **G.L. Pharma Czechia s.r.o.**, Pobřežní 249/46, Praha 8 - Karlín, 18600, CZ

(740) **KMVS, advokátní kancelář, s.r.o.**, Mgr. Libor Štajer, Hellichova 458/1, Praha 1 - Malá Strana, 11800

(210) **O-518666**

(220) 17.12.2014

(320) 17.12.2014

(511) 6, 9, 13, 25, 45

(540)



(510) (6) pancéřové plechy, pancéře (pancéřové desky); (9) neprůstřelné ochranné vesty; (13) sumky (pouzdra na náboje), kapsy a pouzdra ve vojenské výstroji, pancéře nekovové a kompozitní, zejména z vysokopevnostního polyethylenu jako paraaramidů jako kevlar nebo tvaron; (25) uniformy, oblečení, opasky, košile, trička; (45) poradenství v oblasti balistické ochrany.

(730) **Koutník Jiří**, U větrolamu 33, Hustopeče, 69301, CZ

(740) **KANIA, SEDLÁK, SMOLA Patentová a známková kancelář**, Ing. František Kania, Mendlovo nám. 1a, Brno, 60300

(210) **O-518667**

(220) 17.12.2014

(320) 17.12.2014

(511) 3

(540)

### Ad Fontes

(510) (3) parfumerie, vonné oleje, kosmetika, vlasové vody (lotions).  
(730) **Kosmetika CAPRI spol. s r.o.**, Na Okraji 439/44, Praha 6, 16200, CZ  
(740) **JUDr. Zdeňka Nováková**, Na Okraji 439/44, Praha 6, 16200

(210) **O-518670**

(220) 17.12.2014

(320) 17.12.2014

(511) 35, 39, 43



(540)



(510) (35) propagační činnost, reklama, pomoc při řízení obchodní činnosti, obchodní administrativa, kancelářské práce; (39) doprava, balení a skladování zboží, organizování cest; (43) služby zajišťující stravování a nápoje, dočasné ubytování.

(730) **Travel & Tourism group, s.r.o.**, Bořivojova 1216/53, Praha 3, 13000, CZ

(740) Advokátní kancelář Růzha, JUDr. Jan Růzha, Týnská 1053/21, Praha 1, 11000

(210) **O-518698**

(220) 18.12.2014

(320) 18.12.2014

(511) 37

(540)



(510) (37) leštění a politura automobilů, mazání automobilů, čištění automobilů, leštění vozidel, mazání vozidel, mytí automobilů, mytí dopravních prostředků.

(590) Barevná

(730) **Stavební servis KB, s.r.o.**, Bavorská 856/14, Praha 5, 15500, CZ

(740) Mgr. Michal Čerňanský, Bavorská 856, Praha 5, 15500

(210) **O-518701**

(220) 18.12.2014

(320) 18.12.2014

(511) 12, 37

(540)



(510) (12) auta, automobily; (37) údržba a opravy motorových vozidel.

(590) Barevná

(730) **TOYOTA TSUSHO PRAHA s.r.o.**, Obchodní 105, Čestlice, 25170, CZ

(210) **O-518705**

(220) 18.12.2014

(320) 18.12.2014

(511) 25, 35, 41

(540)

## Běháme na čtyřce

(510) (25) body (spodní prádlo), bundy sportovní, bundy sportovní s kapucí (s kožešinou nebo plyšovou vložkou), čapky (přiléhavé), čelenky, čepice, čepice se štítkem, klapky na uši (proti chladu, jako pokrývka hlavy), kabátky krátké, kalhotky, kalhotky dětské, kalhoty, kamaše, pásky ke kamaším, kombinézy (oděvy), legíny, legíny (kalhoty), nánožníky (ne elektricky vyhřívané), oblečení, obuv, obuv plátěná, obuv plážová, obuv sportovní, oděv svrchní, potítka pro oděvy, oděvy, oděvy koupací, oděvy nepromokavé, oděvy plážové, oděvy pletené, oděvy tělocvičné, pánské plavky, pláště, pláště koupací, pláštěnky, pláštěnky dámské (peleríny), plavky, plavky dámské, plavky pánské, pokrývky hlavy, potítka, protiskluzné pomůcky pro obuv, přehozy kolem ramen, převlečníky (kabáty), punčocháče (punčochové kalhoty), punčochy (pohlcující pot), pytle na oděvy, pyžama, rukavice, dámské dlouhé rukavice, rukavice bez prstů, rukavice palcové, rukávničky, saka, sandály, spodky (trenýrky), spodky pánské, spodní prádlo, spodní prádlo pohlcující pot, sportovní kšilt, sportovní tílka, sprchovací čepice, sukně, svetry (pulovry), svetry silné vlněné, svetry, bundy sportovní (dresy), svrchní kabáty, svršky (na obuv), šály, šály na krk, šátky kolem krku, šátky, šatové sukně, šaty dámské, šerpy, šněrovací boty, tílka, košilky, trička, úbor koupací, vaky na oděvy, vesty; (35) licence na výrobky a služby ostatních (komerční správa), marketing, módní přehlídky pro reklamní účely, administrativní zpracování nákupních objednávek, pomoc při řízení obchodní činnosti, obchodní management a podnikové poradenství, obchodní management pro sportovce, obchodní reklama pro třetí osoby, organizování výstav (komerčních nebo reklamních), prezentace výrobků v komunikačních médiích pro účely maloobchodu, pronájem prodejních stánků, pronájem reklamních materiálů, pronájem reklamních ploch, předvádění zboží, reklama, reklama on-line v počítačové síti, reklama placená kliknutím, zaslání a rozšiřování reklamních nebo inzertních materiálů zákazníkům (letáky, prospekty, tisky, vzorky), aktualizování reklamních materiálů, rozhlasová reklama, televizní reklama, prezentace výrobků v komunikačních médiích pro účely maloobchodu, venkovní reklama, vydávání reklamních nebo náborových, propagačních a inzertních textů, vyhledávání sponzorů, vylepování plakátů; (41) praktické cvičení, filmová produkce, jiná než reklamní, informace o možnostech rozptýlení, informace o možnostech zábavy, měření času při sportovních disciplínách, organizování a vedení seminářů, organizování soutěží (vzdělávacích nebo zábavných), organizování sportovních soutěží, praktický výcvik, pronájem sportovních hřišť, provozování sportovních zařízení, předprodej vstupenek, půjčování sportovního nářadí s výjimkou dopravních prostředků, služby pro oddech a rekreaci, služby v oblasti prodeje vstupenek (zábava), tělesná výchova, texty (psaní textů) jiné než reklamní, zveřejňování textů kromě reklamních, nahrávání videopásek, předprodej vstupenek, vydávání textů s výjimkou reklamních nebo náborových, vzdělávání, zábavní (služby), zábava, pobavení, živé představení, organizování a plánování večírků, organizování a vedení seminářů, služby osobního trenéra (fitness trénink), prázdninové tábory (služby - zábava).

(730) **SportGroup.cz s.r.o.**, Modřanská 53/1151, Praha 4 - Podolí, 14700, CZ

(740) Advokátní kancelář Kaplan & Nohejl, Mgr. Lukáš Nohejl, advokát, Římská 104/14, Praha 2, 12000

(210) **O-518709**

(220) 18.12.2014

(320) 18.12.2014

(511) 6, 19, 35

(540)

## TERMOROL

(510) (6) stavební konstrukce, výztuže pro stavby, trámy, tyče včetně ocelových, stavební panely, konzoly pro stavebnictví, překlady, roletové překlady, nosníky, stavební obložení, obložení stěn, lamely, střešní krytiny, armatury do betonu, bednění pro betonování, výztuže do betonu, drátěné pletivo, drátěné tkaniny, drátěné koše, napínače pro dráty, stavební kování, spojovací prostředky pro montáž a kotevní konstrukce, rolety - vše kovové; (19) stavební konstrukce, výztuže pro stavby, příčky, stavební panely, překlady (okenní, dveřní), roletové překlady, nosníky, stavební obložení, cihly, tvárnice, tvarovky, tvarovky ztraceného bednění, střešní krytiny, stropy, armatury pro stavebnictví, bednění pro betonování, venkovní rolety (kromě kovových a textilních) - vše nekovové, stavební dřevo, cementové a dřevocementové desky; (35) maloobchodní a velkoobchodní prodej výrobků uvedených ve třídách 6 a 19, rovněž on-line prostřednictvím světových komunikačních sítí - Internetu.

(730) **STAVOMODUL s.r.o.**, 453, Čebín, 66423, CZ

(740) Ing. Marie Jandová, patentový zástupce, Ing. Marie Jandová, Nerudova  
1095, Kuřim, 66434

(540)

(210) **O-518716**  
(220) 18.12.2014  
(320) 18.12.2014  
(511) 30  
(540)



(510) (30) cukrovinky.  
(730) **LORESA s.r.o.**, Dolákova 529/32, Praha 8 - Bohnice, 18100, CZ

(210) **O-518723**  
(220) 18.12.2014  
(320) 18.12.2014  
(511) 16, 35, 39  
(540)



(510) (16) papírenské a tiskařské výrobky; (35) propagační činnost a reklama týkající se výrobků uvedených ve třídě 16 a služeb uvedených ve třídě 39; (39) doprava.  
(590) Barevná  
(730) **České dráhy, a.s.**, Nábřeží Ludvíka Svobody 1222, Praha 1 - Nové Město, 11015, CZ

(210) **O-518748**  
(220) 18.12.2014  
(320) 18.12.2014  
(511) 9, 10, 42  
(540)

### Labflow

(510) (9) měřicí, detekční a monitorovací přístroje, indikátory a ovladače, vědecké výzkumné a laboratorní přístroje, přístroje pro vyučování a simulátory, vše v rámci této třídy; (10) lékařské a veterinární přístroje a nástroje; (42) vědecké a technologické služby.  
(730) **Univerzita Palackého v Olomouci**, Křížkovského 8, Olomouc, 77147, CZ

(210) **O-518749**  
(220) 18.12.2014  
(320) 18.12.2014  
(511) 9

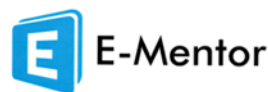

(510) (9) nahraný obsah (počítačové programy, data a informace).  
(590) Barevná  
(730) **Univerzita Palackého v Olomouci**, Křížkovského 8, Olomouc, 77147, CZ

(210) **O-518755**  
(220) 19.12.2014  
(320) 19.12.2014  
(511) 5, 30  
(540)



(510) (5) farmaceutické výrobky pro léčebné účely ve formě kapslí, tablet, roztoků a pastilek; (30) potravinové přípravky spadající do této třídy obsahující látky rostlinného původu.  
(590) Barevná  
(730) **GLIM Care s.r.o.**, Choustník 12, Choustník, 39118, CZ

(210) **O-518760**  
(220) 19.12.2014  
(320) 19.12.2014  
(511) 37, 44, 45  
(540)



(510) (37) kamenické služby; (44) zdravotnické služby; (45) pohřební služby.  
(590) Barevná  
(730) **Elpis s.r.o.**, Krystalová 470/7, Praha 9 - Čakovice, 19600, CZ

(210) **O-518762**  
(220) 19.12.2014  
(320) 19.12.2014  
(511) 3, 5, 9, 10, 35, 39, 41, 42

(540)



(510) (3) kosmetika; (5) farmaceutické a veterinářské výrobky, hygienické výrobky pro léčebné účely, dietní potraviny a dietetické přípravky pro léčebné nebo veterinární účely, potravní doplňky pro lidskou potřebu a pro zvířata, dezinfekční přípravky; (9) přístroje a nástroje vědecké, pro záchranu a přístroje pro vyučování; (10) přístroje a nástroje chirurgické a veterinářské, ortopedické potřeby, materiál na sešívání ran; (35) propagační činnost, reklama, pomoc při řízení obchodní činnosti, obchodní administrativní, kancelářské práce; (39) doprava, balení skladování zboží, organizování cest; (41) vzdělávání; (42) vědecké a technologické služby a související výzkum a projektování, analytické a výzkumné služby v průmyslu, navrhování a vývoj počítačového hardwaru a softwaru.

(730) **MERLIN TRADE s.r.o.**, Měšická 324, Mratín, 25063, CZ

(210) **O-518765**

(220) 19.12.2014

(320) 19.12.2014

(511) 35, 41

(540)



(510) (35) styky s veřejností, vydávání reklamních textů, výstavy komerční; (41) knihy (vydávání), kolokvium a konference - organizování a vedení, organizování a vedení seminářů, organizování kulturních nebo vzdělávacích výstav, sympozia - organizování a vedení, vzdělávací informace, vzdělávání.

(730) **NEJVYŠŠÍ RADA 33. STUPNĚ PRO ČESKOU REPUBLIKU o.s.**, Na hroudě 257/39, Praha 10, 10000, CZ

(210) **O-518830**

(220) 23.12.2014

(320) 23.12.2014

(511) 35, 41, 42, 44

(540)



(510) (35) propagační činnost, reklama, pomoc při řízení obchodní činnosti, obchodní administrativní, kancelářské práce, maloobchodní nebo velkoobchodní služby pro farmaceutické, veterinární a sanitární přípravky a zdravotní materiál, rozšiřování reklamních materiálů zákazníkům (letáky, prospekty, tisky, vzorky), vydávání reklamních nebo náborových, propagačních a inzertních textů, zboží (předvádění -); (41) výchova, vzdělávání, zábava, sportovní a kulturní aktivity, pořádání a řízení pracovních setkání (školení), semináře (organizování a vedení-), školení (pořádání a řízení), vzdělávací informace; (42) vědecké a technologické služby a související výzkum a projektování, analytické a výzkumné služby v průmyslu, navrhování a vývoj počítačového hardwaru a softwaru, laboratorní (vědecké) služby, služby v oblasti chemie; (44) lékařské služby, veterinární služby, péče o hygienu a krásu osob a zvířat, zemědělské, zahradnické a lesnické služby, farmaceutické poradenství.

(590) Barevná

(730) **ČESKÁ LÉKÁRNICKÁ KOMORA**, Rozárcina 1422/9, Praha 4 - Krč, 14000, CZ

(740) Mgr. Jiří Švejnoha, Korunní 2569/108a, Praha 10, 10100

(210) **O-518831**

(220) 23.12.2014

(320) 23.12.2014

(511) 7, 8, 12

(540)

## BELGARDE

(510) (7) zemědělské nářadí velké (s výjimkou ručního), zemědělské stroje, sekačky na trávu (stroje), nůžky na zastřihávání živých plotů (stroje), elektrické pily, štěpkovací stroj (stroj pro štěpkování zahradního a zemědělského odpadu), drtiče odpadu, benzinové kosačky (stroje), vertikální stroje, stříhačky (stříhací stroje elektrické) a kypřiče, sněhové pluh, žací stroje, sečí stroje, pluh na odstraňování drnů, pluh, radlice; (8) zahradnické nářadí (ruční), zemědělské nástroje a nářadí (ruční), ruční nástroje a nářadí, železné nářadí a řezné nástroje (ruční), žací strojky na trávníky (ruční), žabky (zahradnické nože), štěpařské nástroje, štěpařské nože, srpy, sekery, sekýrky, rydla, rýče, ruční pily, ruční nůžky, plečí motyčky (ruční nářadí), plečky (ruční nářadí), prořezávače stromů, lopatky sázeči (pro zahradnické práce), lopaty (ruční nářadí), motyčky (na okopávání), nůžky zahradnické; (12) traktory na ježdění po trávníku, zahradnické traktory, zahradní traktory pro přepravu, části a součásti pro traktory spadající do třídy 12, kolečka (trakaře).

(730) **BELGARDE - GREEN TECHNOLOGY s.r.o.**, Manětínská 75, Plzeň, 32300, CZ

(740) JUDr. Šárka Plocarová, Revoluční 24, Praha 1, 11000

(210) **O-518920**

(220) 30.12.2014

(320) 30.12.2014

(511) 25

(540)



(510) (25) oblečení, košile, kalhoty, čepice, obuv.  
(590) Barevná  
(730) **Kušniráková Žaneta**, Šeříková 555, Třinec, 73961, CZ

(210) **O-518921**

(220) 31.12.2014  
(320) 31.12.2014  
(511) 9, 16, 35, 41  
(540)



(510) (9) zařízení v oblasti informačních technologií a audiovizuální zařízení, zařízení a příslušenství na zpracování dat (elektrická a mechanická), software, loterní a herní terminály, loterní video terminály, zařízení pro hraní loterií a jiných podobných her, video herní terminály, počítačové terminály a hardware používaný při provozu loterních a herních systémů; (16) papír, lepenka, reklamní, propagační a užitkové výrobky z papíru určené pro propagaci vlastní společnosti, periodické i neperiodické publikace, informační, reklamní a propagační materiály v rámci této třídy určené pro propagaci vlastní společnosti, tiskárenské a kartonážní výrobky, data a databáze na papírových nosičích, psací potřeby, kalendáře, diáře, školní potřeby, losy, sázenky, sázkové tikety, vstupenky; (35) propagační, reklamní a inzertní činnost, vydávání reklamních textů, provoz reklamních ploch a bannerů a marketingová a obchodní činnost, vše související s provozováním loterie a jiných podobných her a s prodejem stíracích losů; (41) organizování a pořádání loterií, provozování loterií a jiných podobných her v souladu s obecně závaznými právními předpisy, provozování heren, rulet a kasin, organizování, provozování a pořádání sázkových her, výherních loterií, tombol, soutěží, provozování sázkových her a loterií o peníze prostřednictvím internetu (včetně stírání losů s možností výhry), provozování výherních i nevýherních hracích zařízení, služby vztahující se k hrám, sázení, hazardním hrám (včetně hazardních her na dálku), loteriím, kasinům a ruletám v rámci této třídy, organizování sportovních sázek a číselných loterií, prodej losů a příjem sázek ve smluvně zavázaných sběrnách právnických a fyzických osob a ve sběrnách zřízených společnostmi.

(590) Barevná  
(730) **Českomoravská loterijní, a.s.**, Zelený pruh 1294/52, Praha 4, 14700, CZ

(210) **O-519022**

(220) 07.01.2015  
(320) 07.01.2015

(511) 32, 35, 43  
(540)



(510) (32) piva, minerální vody, šumivé nápoje a jiné nápoje nealkoholické, nápoje a šťávy ovocné, sirupy a jiné přípravky k zhotovování nápojů; (35) propagační činnost, reklama, pomoc při řízení obchodní činnosti, obchodní administrativa, kancelářské práce; (43) služby zajišťující stravování a nápoje, dočasné ubytování.  
(730) **Upper Brewing s.r.o.**, Doubravínova 215/9, Praha 6 - Řepy, 16300, CZ

(210) **O-519024**

(220) 07.01.2015  
(320) 07.01.2015  
(511) 24, 25, 35  
(540)

**STILLO**  
*Your daily fashion*

(510) (24) textil, ložní prádlo, ubrusy, závěsy, záclony, látkové ubrusy, dekorační polštáře, deky, přehozy; (25) oděvy (vrchní oblečení), spodní prádlo, obuv, čepice, klobouky; (35) zprostředkování obchodní činnosti s výrobky uvedenými ve tř. 24 a 25.  
(730) **AVAX a.s.**, Daliborova 380/9, Praha 10 - Hostivař, 10200, CZ

(210) **O-519083**

(220) 09.01.2015  
(320) 09.01.2015  
(511) 6, 19, 35  
(540)

**Profi**  
**kit**

(510) (6) kovové stavební materiály přenosné a nepřenosné pro exteriéry a interiéry staveb, stavební pouzdra sestavená z kovových profilových materiálů, kovové dveřní zárubně a rámy, včetně zárubní pro posuvné a otočné dveře, kovové dveřní doplňky, jako jsou kliky, klepadla, panty, závěsy, zámky (s výjimkou elektrických), pojezdové systémy dveří a stěn; (19) tesařské a truhlářské výrobky, jako jsou dveře, vrata, zárubně, včetně zárubní pro posuvné a otočné dveře, rámy a lišty, vše pro exteriéry a interiéry staveb, sklo a skleněné tabule pro stavebnictví, nekovové dveře a dveřní rámy, nekovové stavební panely a příčky, skleněné obložení stěn, stavební pouzdra sestavená z nekovových profilových materiálů; (35)

zprostředkovatelská činnost a marketing v oblasti obchodu a obchodních služeb vztažených k uvedeným výrobkům tř. 6 a 19.

(730) "J. A. P." spol. s r.o., Nivky 67, Přerov III - Lověšice, 75002, CZ

(740) Ing. Petr Soukup, Vídeňská 8, Olomouc, 77200

(210) **O-519084**

(220) 09.01.2015

(320) 09.01.2015

(511) 7, 37, 42

(540)



(510) (7) průmyslové stroje a jejich součásti, robotické stroje, automatizované průmyslové stroje a zařízení, obráběcí stroje a CNC obráběcí stroje, stroje pro svařování, tryskací a otryskávací stroje, stroje pro dělení materiálů, průmyslové stroje pro frézování, řezání, vrtání, stříhání, děrování, nýtování, rytí, broušení, leštění a lakování, hydraulické stroje, dopravníky (stroje), kompresory (stroje), mechanické ruční nástroje, motory pro průmyslové stroje a jejich součásti (spadající do této třídy), součásti a náhradní díly uvedených robotických a průmyslových strojů (spadající do této třídy); (37) servis, opravy a montáže průmyslových strojů a zařízení, zejména robotických strojů, půjčování a pronájem průmyslových strojů a zařízení, zejména robotických strojů; (42) projektová a inženýrská činnost ve strojírenství, konstruktérská činnost, průmyslový design, výzkum a vývoj ve strojírenství, konzultace a odborné poradenství ve strojírenství, programování průmyslových strojů, robotických strojů a počítačů, tvorba počítačových programů pro průmyslové stroje, robotické stroje a počítače, pronájem software, tvorba a správa webových stránek, měřicí a laboratorní činnosti, zkušební a testovací činnosti, kontroly jakosti a kvality materiálů nebo výrobků.

(730) **ARC-Robotics s.r.o.**, Skladová 558/22, Plzeň, 32600, CZ

(740) Ing. Jiří Střelák, Šumberova 42, Praha 6, 16200

(210) **O-519112**

(220) 12.01.2015

(320) 12.01.2015

(511) 3, 5, 29, 30, 32, 35

(540)



(510) (3) výrobky kosmetické a voňavkářské, bylinné kosmetické přípravky, mýdla, včetně mýdel medicínálních, parfumerie, vonné oleje, krémy, mléka, gely, emulze, vody a deodoranty pro osobní potřebu, toaletní přípravky, vlasové a ústní vody, pasty, prášky a vodičky pro čištění a ošetřování zubů a dutiny ústní, vše pro neléčebné účely, šampóny tělové i vlasové, prostředky pro mytí a ošetřování rukou a vlasů, například kondicionéry, pomády, tužidla, spreje, laky, prostředky pro ošetřování pokožky, například krémy na a po opalování, masážní krémy a emulze, regenerační krémy a vody; (5) výrobky farmaceutické a parafarmaceutické, vitamíny a minerály a stopové prvky, dietní a nutriční

přípravky pro léčebné účely, léčiva, medicínální sirupy, výtažky z léčivých bylin a kombinované přípravky vitamínů, minerálů, stopových prvků a bylinných výtažků, potravinové doplňky obohacené vitamíny nebo minerály nebo stopovými prvky pro léčebné účely, vitamínové přípravky, vitamíny a multivitaminové preparáty, minerály a multiminerálové preparáty, bylinné čaje pro léčebné účely, léčivé byliny, cukrovinky nebo pastilky nebo tabletky nebo tobolky nebo kapsle nebo žvýkačky s léčivými přísadami, dietetické látky upravené pro lékařské účely, minerální vody a dietetické nápoje upravené pro lékařské účely, dietní potraviny upravené pro lékařské účely, doplňky výživové pro lékařské účely, bilkovinné přípravky nebo potrava pro lékařské účely, balzámy a krémy a masti pro lékařské účely, chemické přípravky pro lékařské a farmaceutické účely, léčivé oleje, oleje pro lékařské účely, tuky pro lékařské účely, léčivé soli, tinktury pro lékařské účely, vitamínová a minerální výživa ve formě koncentrátů, proteinové koncentráty jako výživné přísady k potravinám pro léčebné účely, potravinové doplňky s léčebnými účinky, výživné nebo dietetické přípravky pro lékařské účely pro denní doplnění stravy jako instantní strava nebo samostatná směs; (29) vejce čerstvá a vejce sušená, konzervované, mražené, sušené a sterilizované výrobky ze zeleniny, ovoce, lesních a zahradních plodů, hub, bylin a jejich směsi, masové, masozeleninové, drůbeží, rybí a zvěřinové konzervy, masové výtažky a masové a rybí speciality, paštiky, maso, ryby, drůbež a zvěřina sušené, mražené, nasolené a uzené, želé, džemy, kompoty, ovocné džemy, brambory a výrobky z brambor mražené, konzervované, sušené nebo vařené, bramborové lupínky, mléko a mlékařské výrobky, zejména maslo, včetně pomazánkového, mléčné kysané výrobky včetně jogurtů, mléčné krémy, sýry, tvarohy, smetany, mražené krémy na bázi mléka, náhražky mléka a smetany na rostlinné bázi, včetně sušených a konzervovaných, oleje, jedlé tuky a margariny, kombinované tuky rostlinného a živočišného původu, polévky, polévkové směsi, vývary, bujóny, instantní polévky, polévky v sáčku, přísady a zavařky do polévek, těstářské suroviny a polotovary na bázi mléka, vajec a jejich náhražek, nápoje s obsahem produktů rostlinného původu zařazené v této třídě, včetně nápojů sušených, kondenzovaných, konzervovaných, práškových na bázi mléka a jeho náhražek, přípravky pro výrobu těchto nápojů, extrakty z chaluh jako výživa, polévky, vývary, bujóny, polotovary a hotová jídla vyráběná z potravin uvedených v této třídě; (30) chléb, pečivo, pekárenské, cukrářské a cukrovinkářské výrobky, zejména oplatky, sušenky, keksy, suchary, jemné pečivo, koláče, koláčky, dorty, lízátka, cukrová vata, bonbóny, žvýkačky, želé, želatinové bonbóny, perníky, medovníky, pralinky, pudinky, dorty, palačinky, obilné vločky a jiné obilné výrobky a přípravky určené k lidské výživě, müsli, popcorn, cereálie, zmrzlina, šerbet, led pro osvětlení, káva a kávové náhražky, čaje, čajové extrakty, ledový čaj, kakao, čokoláda, čokoládové nápoje, cukr, mouka, rýže, med, propolis pro lidskou potřebu, sirup melasový, droždí pro kynutí, prášek do pečiva, sůl, hořčice, kečupy, ocet, omáčky, koření a ochucovací potravinářské přípravky, přírodní sladidla, šťávy s výjimkou dresingů, přípravky, zejména instantní směsi pro přípravu nápojů na bázi kávy, čaje, čokolády, výrobky z mouky a obilovin, těsta a těstoviny, včetně instantních, jídla na bázi těstovin, výrobky na bázi sušené bramborové kaše, listové těsto, knedlíky, nudle, špagety, uvedené výrobky i jako dietní potraviny ne pro léčebné účely, sendviče, polotovary a hotová jídla vyráběná z potravin uvedených v této třídě; (32) nealkoholické nápoje syčené i nesyčené, včetně nápojů minerálních, šumivých, iontových a energetických, sirupy, koncentráty a jiné přípravky pro přípravu nápojů, ovocné a zeleninové šťávy, mošty, ovocné nektary a nápoje z ovocných šťáv, stolní a minerální vody, diabetické a dietetické nápoje neléčebné, práškové nealkoholické nápoje, práškové přípravky a příchutě pro výrobu nealkoholických nápojů a likérů, nealkoholické aperitivy; (35) zprostředkovatelská činnost v oblasti obchodu s výrobky uvedenými ve třídách 3, 5, 29, 30, 32, export a import výrobků uvedených ve tř. 3, 5, 29, 30 a 32.

(730) **ASP CZECH s.r.o.**, K Teplínám 679, Slušovice, 76315, CZ

(740) Ing. Petr Soukup, Vídeňská 8, Olomouc, 77200

(210) **O-519291**

(220) 19.01.2015

(320) 19.01.2015

(511) 5

(540)

**ARIPSAN**

(510) (5) farmaceutické přípravky.

(730) **PRO.MED.CS Praha a.s.**, Telčská 1, Praha 4, 14000, CZ

(740) **STUDENÁ - LABALESTRA**, advokátní a patentová kancelář, Mgr. Klára Labalestra, Na Poříčí 12, Praha 1, 11000



### Zamítnuté a částečně zamítnuté přihlášky ochranných známek po zveřejnění

Zjistí-li Úřad v průběhu řízení o námitkách, že přihlašovaná ochranná známka nespĺňuje podmínky pro zápis, přihlášku zamítne. Zjistí-li, že přihlašovaná ochranná známka nespĺňuje podmínky pro zápis jen pro některé výrobky nebo služby, přihlášku zamítne v rozsahu výrobků nebo služeb, pro které přihláška nespĺňuje podmínky zápisu. S ohledem na tuto skutečnost, obsahuje tato kapitola údaje o rozhodnutích o zamítnutí přihlášky ochranné známky v celém nebo částečném rozsahu na základě ustanovení § 26 zákona č. 441/2003 Sb.

Údaje o výsledku rozhodnutí (zamítnutí přihlášky, částečné zamítnutí přihlášky) jsou uvedeny za datem právní moci rozhodnutí pod INID kódem (583) s názvem "Datum právní moci rozhodnutí/výsledek rozhodnutí".

(210) **O-446676**

(540)

**KITTELŮV KRAJ**

(583) 04.02.2015/NABYTÍ P.M. - ČÁSTEČNÉ ZAMÍTNUTÍ PŘIHL. PO  
ZVEŘ.

---

### Zamítnuté námítky týkající se ochranných známek

V průběhu řízení o námítkách může být Úřadem zjištěno, že přihlašovaná ochranná známka, která byla zveřejněna ve Věstníku, nezasahuje do zákonem chráněných starších práv třetích osob, tzv. namítajících, uvedených v ustanovení § 7 zákona č. 441/2003 Sb., a proto Úřad námítky zamítne. Údaje o rozhodnutích o zamítnutí námítek na základě ustanovení § 26 zákona č. 441/2003 Sb. jsou obsaženy v této kapitole.

(210) **O-501533**  
(540)

(210) **O-505016**  
(540)

**Seznamovák VŠE**

(583) 03.02.2015

---



(583) 28.01.2015

---



### Přehled zápisů ochranných známek bez změny ve vztahu ke zveřejněným přihláškám

Kapitola obsahuje údaje o ochranných známkách zapsaných na základě ustanovení § 28 odst. 1 zákona č. 441/2003 Sb., u kterých nedošlo ke změně údajů oproti zveřejněné přihlášce ochranné známky.

Číselný přehled											
343986	343987	343988	343989	343991	343992	343993	343994	343996	343997	343998	343999
344000	344001	344002	344003	344004	344005	344006	344007	344008	344009	344010	344011
344012	344013	344014	344015	344016	344017	344018	344019	344020	344021	344022	344023
344024	344025	344026	344027	344028	344029	344030	344031	344032	344033	344034	344035
344036	344037	344038	344039	344040	344041	344042	344043	344044	344045	344046	344047
344048	344049	344050	344051	344052	344053	344054	344055	344056	344057	344058	344059
344060	344061	344062	344063	344064	344065	344066	344067	344068	344069	344070	344071
344072	344073	344074	344075	344076	344077	344078	344079	344080	344081	344082	344083
344084	344085	344086	344087	344088	344089	344090	344091	344092	344093	344094	344095
344096	344097	344098	344099	344100	344101	344102	344103	344104	344105	344106	344107
344108	344109	344110	344111	344112	344113	344114	344115	344116	344117	344118	344119
344120	344121	344122	344123	344124	344125	344126	344127	344128	344129	344130	344131
344132	344133	344134	344135	344136	344137						

### Zápisy ochranných známek bez změny ve vztahu ke zveřejněným přihláškám

(111) **343986**  
(220) 03.08.2011  
(320) 03.08.2011  
(442) 29.10.2014  
(151) 04.02.2015  
(730) **FOR BIKERS s.r.o.**, Slovanské údolí 1040/46, Plzeň, 31800, CZ  
(210) O-487679

(111) **343987**  
(220) 30.01.2012  
(320) 30.01.2012  
(442) 29.10.2014  
(151) 04.02.2015  
(730) **Sana Pharma AS**, Enebakkveien 117, 0680 Oslo, NO  
(210) O-492195

(111) **343988**  
(220) 01.02.2012  
(320) 01.02.2012  
(442) 20.02.2013  
(151) 04.02.2015  
(730) **Bohuš Petr Mgr.**, Ruskova 1276/67, Ostrava - Stará Bělá, 72400, CZ  
(210) O-492254

(111) **343989**  
(220) 15.08.2012  
(320) 15.08.2012  
(442) 29.10.2014  
(151) 04.02.2015  
(730) **Ambiente Franchise, s.r.o.**, U Krbu 3091/37, Praha 10 - Strašnice, 10000, CZ  
(210) O-497456

(111) **343991**  
(220) 21.12.2012  
(320) 21.12.2012  
(442) 29.10.2014  
(151) 04.02.2015  
(730) **Lunchtime.cz s.r.o.**, Údolní 326/11, Brno-město, 60200, CZ  
(210) O-500731

(111) **343992**  
(220) 28.01.2013  
(320) 28.01.2013  
(442) 23.10.2013  
(151) 04.02.2015  
(730) **Barrandov televizní Studio a.s.**, Kříženeckého nám. 322, Praha 5, 15200, CZ  
(210) O-501436

(111) **343993**  
(220) 08.02.2013  
(320) 08.02.2013  
(442) 29.10.2014  
(151) 04.02.2015  
(730) **Růžičková Hana Ing.**, Borovanského 2220/11, Praha 5, 15500, CZ  
(210) O-501718

(111) **343994**  
(220) 25.03.2013  
(320) 25.03.2013  
(442) 29.10.2014  
(151) 04.02.2015  
(730) **HOCHTIEF Development Czech Republic s.r.o.**, Karla Engliše 3201/6, Praha 5, 15000, CZ

(210) O-502924

(111) **343996**  
(220) 19.06.2013  
(320) 19.06.2013  
(442) 02.10.2013  
(151) 04.02.2015  
(730) **ENPROSPOL s.r.o.**, Resslova 357/9, Děčín, 40502, CZ  
(210) O-505414

(111) **343997**  
(220) 21.08.2013  
(320) 21.08.2013  
(442) 29.10.2014  
(151) 04.02.2015  
(730) **LTC Pardubice**, Labská 15, Pardubice, 53002, CZ  
(210) O-506966

(111) **343998**  
(220) 08.11.2013  
(320) 08.11.2013  
(442) 29.10.2014  
(151) 04.02.2015  
(730) **Grupa Maspex Sp. z o. o. S.K.A.**, Legionów Street 37, Wadowice, PL  
(210) O-509046  
(590) Barevná

(111) **343999**  
(220) 13.11.2013  
(320) 13.11.2013  
(442) 29.10.2014  
(151) 04.02.2015  
(730) **SAZKA a.s.**, K Žižkovu 851, Praha 9, 19093, CZ  
(210) O-509163

(111) **344000**  
(220) 18.11.2013  
(320) 18.11.2013  
(442) 29.10.2014  
(151) 04.02.2015  
(730) **Příkopy Property Development, a.s.**, Václavské náměstí 1601/47, Praha 1, 11000, CZ  
(210) O-509295

(111) **344001**  
(220) 26.11.2013  
(320) 26.11.2013  
(442) 29.10.2014  
(151) 04.02.2015  
(730) **Jarolím Pavel**, Zákostelní 663/13, Praha 9, 19000, CZ  
(210) O-509501

(111) **344002**  
(220) 02.12.2013  
(320) 02.12.2013  
(442) 29.10.2014  
(151) 04.02.2015  
(730) **WPC - WOODPLASTIC a.s.**, Na Folimance 2154/17, Praha 2, 12000, CZ  
(210) O-509589

(111) **344003**  
(220) 02.12.2013  
(320) 02.12.2013

(442) 29.10.2014  
(151) 04.02.2015  
(730) **Prague International Marathon, spol. s r.o.**, Františka Křížka 461/11,  
Praha 7 - Holešovice, 17000, CZ  
(210) O-509609

(111) **344004**  
(220) 04.12.2013  
(320) 04.12.2013  
(442) 29.10.2014  
(151) 04.02.2015  
(730) **ŠÉM, a.s.**, Riegrový sady 38, Praha 2 - Vinohrady, 12000, CZ  
(210) O-509689

(111) **344005**  
(220) 04.12.2013  
(320) 04.12.2013  
(442) 29.10.2014  
(151) 04.02.2015  
(730) **Exponex s.r.o.**, Pražákova 60, Brno, 61900, CZ  
(210) O-509692  
(590) Barevná

(111) **344006**  
(220) 09.12.2013  
(320) 09.12.2013  
(442) 29.10.2014  
(151) 04.02.2015  
(730) **Maur Petr Ing.**, K Mejtu 472/5, Praha 4 - Písnice, 14200, CZ  
(210) O-509827

(111) **344007**  
(220) 10.12.2013  
(320) 10.12.2013  
(442) 29.10.2014  
(151) 04.02.2015  
(730) **Masokombinát Polička, a.s.**, Kamenec u Poličky 300, 57223, CZ  
(210) O-509854

(111) **344008**  
(220) 12.12.2013  
(320) 12.12.2013  
(442) 29.10.2014  
(151) 04.02.2015  
(730) **TipSPORT.net a.s.**, Politických vězňů 156, Beroun, 26601, CZ  
(210) O-509932

(111) **344009**  
(220) 16.12.2013  
(320) 16.12.2013  
(442) 29.10.2014  
(151) 04.02.2015  
(730) **SMART FOR YOU a.s.**, Jožky Silného 2683/14, Kroměříž, 76701, CZ  
(210) O-510004

(111) **344010**  
(220) 16.12.2013  
(320) 16.12.2013  
(442) 29.10.2014  
(151) 04.02.2015  
(730) **Barrandov Televizní Studio a.s.**, Kříženeckého nám. 322, Praha 5,  
15200, CZ  
(210) O-510027

(111) **344011**  
(220) 16.01.2014

(320) 16.01.2014  
(442) 29.10.2014  
(151) 04.02.2015  
(730) **ČEPS, a.s.**, Elektrárenská 2, Praha 10 - Michle, 10100, CZ  
(210) O-510640  
(590) Barevná

(111) **344012**  
(220) 16.01.2014  
(320) 16.01.2014  
(442) 29.10.2014  
(151) 04.02.2015  
(730) **ČEPS, a.s.**, Elektrárenská 2, Praha 10 - Michle, 10100, CZ  
(210) O-510641

(111) **344013**  
(220) 16.01.2014  
(320) 16.01.2014  
(442) 29.10.2014  
(151) 04.02.2015  
(730) **ČEPS, a.s.**, Elektrárenská 2, Praha 10 - Michle, 10100, CZ  
(210) O-510642

(111) **344014**  
(220) 31.01.2014  
(320) 31.01.2014  
(442) 29.10.2014  
(151) 04.02.2015  
(730) **CET 21 spol. s r.o.**, Kříženeckého nám. 1078/5, Praha 5, 15200, CZ  
(210) O-511011

(111) **344015**  
(220) 03.02.2014  
(320) 03.02.2014  
(442) 29.10.2014  
(151) 04.02.2015  
(730) **AJA ENTERPRISE ESTABLISHMENT**, Zollstrasse 16, Schan, LI  
(210) O-511038

(111) **344016**  
(220) 14.02.2014  
(320) 14.02.2014  
(442) 29.10.2014  
(151) 04.02.2015  
(730) **Silver MEDIC s.r.o.**, Křtiny 110, Křtiny, 67905, CZ  
(210) O-511353

(111) **344017**  
(220) 25.02.2014  
(320) 25.02.2014  
(442) 29.10.2014  
(151) 04.02.2015  
(730) **Unipark s.r.o.**, Křížíkova 70, Brno, 61200, CZ  
(210) O-511594

(111) **344018**  
(220) 06.03.2014  
(320) 06.03.2014  
(442) 29.10.2014  
(151) 04.02.2015  
(730) **Chronoshop s.r.o.**, Prostějovská 227/72, Mostkovice, 79802, CZ  
(210) O-511862

(111) **344019**  
(220) 06.03.2014  
(320) 06.03.2014

(442) 29.10.2014  
(151) 04.02.2015  
(730) **Chronoshop s.r.o.**, Prostějovská 227/72, Mostkovice, 79802, CZ  
(210) O-511863

---

(111) **344020**  
(220) 07.03.2014  
(320) 07.03.2014  
(442) 29.10.2014  
(151) 04.02.2015  
(730) **Víno TK s.r.o.**, Podbabská 1112/13, Praha 6 - Bubeneč, CZ  
(210) O-511907

---

(111) **344021**  
(220) 17.03.2014  
(320) 17.03.2014  
(442) 29.10.2014  
(151) 04.02.2015  
(730) **MALINA - VRŠE s.r.o.**, Zachrašťany 123, Nový Bydžov, 50401, CZ  
(210) O-512135

---

(111) **344022**  
(220) 18.03.2014  
(320) 18.03.2014  
(442) 29.10.2014  
(151) 04.02.2015  
(730) **Asental Business, s.r.o.**, Gregorova 2582/3, Ostrava - Moravská Ostrava, 70200, CZ  
(210) O-512177

---

(111) **344023**  
(220) 18.03.2014  
(320) 18.03.2014  
(442) 29.10.2014  
(151) 04.02.2015  
(730) **Asental Business, s.r.o.**, Gregorova 2582/3, Ostrava - Moravská Ostrava, 70200, CZ  
(210) O-512178  
(590) Barevná

---

(111) **344024**  
(220) 18.03.2014  
(320) 18.03.2014  
(442) 29.10.2014  
(151) 04.02.2015  
(730) **Studenská unie VŠE v Praze**, Pod Lipami 2603/43, Praha 3, 13000, CZ  
(210) O-512182

---

(111) **344025**  
(220) 18.03.2014  
(320) 18.03.2014  
(442) 29.10.2014  
(151) 04.02.2015  
(730) **ELRON CZ s.r.o.**, Holečkova 789/49, Praha 5, 15000, CZ  
(210) O-512188

---

(111) **344026**  
(220) 20.03.2014  
(320) 20.03.2014  
(442) 29.10.2014  
(151) 04.02.2015  
(730) **Erlebach Jiří Ing.**, Drchkov 4, Slaný, 27401, CZ  
**Erlebachová Terezie Ing.**, Drchkov 4, Slaný, 27401, CZ  
(210) O-512230

---

(111) **344027**  
(220) 21.03.2014  
(320) 21.03.2014  
(442) 29.10.2014  
(151) 04.02.2015  
(730) **FTV Prima, spol. s r.o.**, Na Žertvách 24/132, Praha 8, 18000, CZ  
(210) O-512303

---

(111) **344028**  
(220) 02.04.2014  
(320) 02.04.2014  
(442) 29.10.2014  
(151) 04.02.2015  
(730) **Pivovar Litovel a.s.**, Palackého 934, Litovel, 78401, CZ  
(210) O-512571

---

(111) **344029**  
(220) 02.04.2014  
(320) 02.04.2014  
(442) 29.10.2014  
(151) 04.02.2015  
(730) **Pivovar Litovel a.s.**, Palackého 934, Litovel, 78401, CZ  
(210) O-512572

---

(111) **344030**  
(220) 02.04.2014  
(320) 02.04.2014  
(442) 29.10.2014  
(151) 04.02.2015  
(730) **Pivovar Litovel a.s.**, Palackého 934, Litovel, 78401, CZ  
(210) O-512573

---

(111) **344031**  
(220) 02.04.2014  
(320) 02.04.2014  
(442) 29.10.2014  
(151) 04.02.2015  
(730) **Pivovar Litovel a.s.**, Palackého 934, Litovel, 78401, CZ  
(210) O-512574

---

(111) **344032**  
(220) 03.04.2014  
(320) 03.04.2014  
(442) 29.10.2014  
(151) 04.02.2015  
(730) **Kroužky pro děti s.r.o.**, Dolany 143, Opatovice nad Labem, 53345, CZ  
(210) O-512611

---

(111) **344033**  
(220) 10.04.2014  
(320) 10.04.2014  
(442) 29.10.2014  
(151) 04.02.2015  
(730) **B2B Europe s.r.o.**, Pobřežní 18/16, Praha 8 - Karlín, 18600, CZ  
(210) O-512750

---

(111) **344034**  
(220) 11.04.2014  
(320) 11.04.2014  
(442) 29.10.2014  
(151) 04.02.2015  
(730) **České aerolinie a.s.**, Jana Kašpara 1069/1, Praha 6, 16008, CZ  
(210) O-512795

---

(111) **344035**  
(220) 15.04.2014

(320) 15.04.2014  
(442) 29.10.2014  
(151) 04.02.2015  
(730) **DZO s.r.o.**, U Dvora 1083, Uherské Hradiště, 68605, CZ  
(210) O-512885  
(590) Barevná

---

(111) **344036**  
(220) 02.05.2014  
(320) 02.05.2014  
(442) 29.10.2014  
(151) 04.02.2015  
(730) **Hubík Michal**, Valinkevičova 54, Veverská Bitýška, 66471, CZ  
(210) O-513298

---

(111) **344037**  
(220) 02.05.2014  
(320) 02.05.2014  
(442) 29.10.2014  
(151) 04.02.2015  
(730) **Hubík Michal**, Valinkevičova 54, Veverská Bitýška, 66471, CZ  
(210) O-513299

---

(111) **344038**  
(220) 05.05.2014  
(320) 05.05.2014  
(442) 29.10.2014  
(151) 04.02.2015  
(730) **Dlouhý Luděk Ing.**, Palackého náměstí 67, Hořice v Podkrkonoší, 50801, CZ  
(210) O-513333

---

(111) **344039**  
(220) 12.05.2014  
(320) 12.05.2014  
(442) 29.10.2014  
(151) 04.02.2015  
(730) **Českomoravská konfederace odborových svazů**, nám. Winstona Churchilla 1800/2, Praha 3 - Žižkov, 13000, CZ  
(210) O-513457

---

(111) **344040**  
(220) 12.05.2014  
(320) 12.05.2014  
(442) 29.10.2014  
(151) 04.02.2015  
(730) **Českomoravská konfederace odborových svazů**, nám. Winstona Churchilla 1800/2, Praha 3 - Žižkov, 13000, CZ  
(210) O-513458

---

(111) **344041**  
(220) 13.05.2014  
(320) 13.05.2014  
(442) 29.10.2014  
(151) 04.02.2015  
(730) **Real property development s.r.o.**, Široká 97/11, Praha 1, 11000, CZ  
(210) O-513492

---

(111) **344042**  
(220) 13.05.2014  
(320) 13.05.2014  
(442) 29.10.2014  
(151) 04.02.2015  
(730) **Národní Realitní Holding a.s.**, Svornosti 985/8, Praha 5, 15000, CZ  
(210) O-513508

---

(111) **344043**  
(220) 13.05.2014  
(320) 13.05.2014  
(442) 29.10.2014  
(151) 04.02.2015  
(730) **Kaufland Warenhandel GmbH & Co. KG**, Rötelstrasse 35, 74172 Neckarsulm, DE  
(210) O-513511

---

(111) **344044**  
(220) 13.05.2014  
(320) 13.05.2014  
(442) 29.10.2014  
(151) 04.02.2015  
(730) **Panhead s.r.o.**, Dr. E. Beneše 512, Otrokovice, 76502, CZ  
(210) O-513524

---

(111) **344045**  
(220) 14.05.2014  
(320) 14.05.2014  
(442) 29.10.2014  
(151) 04.02.2015  
(730) **Hanák Aleš**, Ledce 77, Ledce, 66462, CZ  
(210) O-513532  
(590) Barevná

---

(111) **344046**  
(220) 14.05.2014  
(320) 14.05.2014  
(442) 29.10.2014  
(151) 04.02.2015  
(730) **Hanák Aleš**, Ledce 77, Ledce, 66462, CZ  
(210) O-513533  
(590) Barevná

---

(111) **344047**  
(220) 14.05.2014  
(320) 14.05.2014  
(442) 29.10.2014  
(151) 04.02.2015  
(730) **ODETA, s.r.o.**, Malé náměstí 125, Hradec Králové, 50003, CZ  
(210) O-513534

---

(111) **344048**  
(220) 16.05.2014  
(320) 16.05.2014  
(442) 29.10.2014  
(151) 04.02.2015  
(730) **Škopek Miroslav**, Klatovská třída 451/4, Plzeň, 30100, CZ  
**Škopková Vladislava**, Klatovská třída 451/4, Plzeň, 30100, CZ  
(210) O-513592

---

(111) **344049**  
(220) 20.05.2014  
(320) 20.05.2014  
(442) 29.10.2014  
(151) 04.02.2015  
(730) **Profectus Consulting, s.r.o.**, Malá Štěpánská 11/1928, Praha 2, 12000, CZ  
(210) O-513663

---

(111) **344050**  
(220) 20.05.2014  
(320) 20.05.2014  
(442) 29.10.2014  
(151) 04.02.2015  
(730) **Bednář Radomír**, U Měšťanského pivovaru 869/1, Praha 7, 17000, CZ

(210) O-513691

---

(111) **344051**

(220) 20.05.2014  
(320) 20.05.2014  
(442) 29.10.2014  
(151) 04.02.2015

(730) **Bednář Radomír**, U Měšťanského pivovaru 869/1, Praha 7, 17000, CZ

(210) O-513692  
(590) Barevná

---

(111) **344052**

(220) 21.05.2014  
(320) 21.05.2014  
(442) 29.10.2014  
(151) 04.02.2015

(730) **Goroš Radek**, Chaloupky 582, Veselí nad Moravou, 69801, CZ

(210) O-513698

---

(111) **344053**

(220) 21.05.2014  
(320) 21.05.2014  
(442) 29.10.2014  
(151) 04.02.2015

(730) **Goroš Radek**, Chaloupky 582, Veselí nad Moravou, 69801, CZ

(210) O-513701

---

(111) **344054**

(220) 21.05.2014  
(320) 21.05.2014  
(442) 29.10.2014  
(151) 04.02.2015

(730) **Pivovar Kroměříž s.r.o.**, Na Sádkách 2798/9, Kroměříž, 76701, CZ

(210) O-513713

---

(111) **344055**

(220) 22.05.2014  
(320) 22.05.2014  
(442) 29.10.2014  
(151) 04.02.2015

(730) **Podnecký Petr Maxmilián**, Benešova 638, Kolín, 28000, CZ

(210) O-513767

---

(111) **344056**

(220) 28.05.2014  
(320) 28.05.2014  
(442) 29.10.2014  
(151) 04.02.2015

(730) **FTV Prima, spol. s r.o.**, Na žertvách 24/132, Praha 8, 18000, CZ

(210) O-513901

---

(111) **344057**

(220) 29.05.2014  
(320) 29.05.2014  
(442) 29.10.2014  
(151) 04.02.2015

(730) **Gambea toys s.r.o.**, Karpatská 863/1, Praha 10, 10000, CZ

(210) O-513909  
(590) Barevná

---

(111) **344058**

(220) 29.05.2014  
(320) 29.05.2014  
(442) 29.10.2014  
(151) 04.02.2015

(730) **Gambea toys s.r.o.**, Karpatská 863/1, Praha 10, 10000, CZ

(210) O-513910  
(590) Barevná

---

(111) **344059**

(220) 04.06.2014  
(320) 04.06.2014  
(442) 29.10.2014  
(151) 04.02.2015

(730) **Voborský Petr**, Rážová 446/6, Praha 9, 19015, CZ

**Voborská Milada Mgr.**, Rážová 446/6, Praha 9, 19015, CZ

(210) O-514055

---

(111) **344060**

(220) 04.06.2014  
(320) 04.06.2014  
(442) 29.10.2014  
(151) 04.02.2015

(730) **Tret'jakov Marat**, Vitinka 51, Osek, okres Rokycany, 33821, CZ

(210) O-514104

---

(111) **344061**

(220) 06.06.2014  
(320) 06.06.2014  
(442) 29.10.2014  
(151) 04.02.2015

(730) **BARKONA SNAILS s.r.o.**, Staškova 520/16, Olomouc - Holice, 77900, CZ

(210) O-514147

---

(111) **344062**

(220) 09.06.2014  
(320) 09.06.2014  
(442) 29.10.2014  
(151) 04.02.2015

(730) **Kojzar David**, Slezákova 1519/14, Brno, 61300, CZ

(210) O-514173

---

(111) **344063**

(220) 09.06.2014  
(320) 09.06.2014  
(442) 29.10.2014  
(151) 04.02.2015

(730) **Fiaschetti Nicoló**, Via Misurina 51, Řím, 00135, IT

(210) O-514178  
(590) Barevná

---

(111) **344064**

(220) 09.06.2014  
(320) 09.06.2014  
(442) 29.10.2014  
(151) 04.02.2015

(730) **Vinařství Mutěnice, s.r.o.**, Údolní 1174, Mutěnice, 69611, CZ

(210) O-514182

---

(111) **344065**

(220) 13.06.2014  
(320) 13.06.2014  
(442) 29.10.2014  
(151) 04.02.2015

(730) **Burda Praha, spol. s r.o.**, Přemyslovská 2845/43, Praha 3, 13000, CZ

(210) O-514268

---

(111) **344066**

(220) 13.06.2014  
(320) 13.06.2014  
(442) 29.10.2014

(151) 04.02.2015

(730) **Vašíček Milan**, Prušánky 345, Prušánky, 69621, CZ

(210) O-514278

(590) Barevná

---

(111) **344067**

(220) 18.06.2014

(320) 18.06.2014

(442) 29.10.2014

(151) 04.02.2015

(730) **Pražská energetika, a.s.**, Na hroudě 1492/4, Praha 10, 10005, CZ

(210) O-514369

(590) Barevná

---

(111) **344068**

(220) 18.06.2014

(320) 18.06.2014

(442) 29.10.2014

(151) 04.02.2015

(730) **Pražská energetika, a.s.**, Na hroudě 1492/4, Praha 10, 10005, CZ

(210) O-514370

---

(111) **344069**

(220) 18.06.2014

(320) 18.06.2014

(442) 29.10.2014

(151) 04.02.2015

(730) **PŘÁTELSKÝ PIVOVAR s.r.o.**, Solidarity 99, Praha 10, 10000, CZ

(210) O-514388

(590) Barevná

---

(111) **344070**

(220) 19.06.2014

(320) 19.06.2014

(442) 29.10.2014

(151) 04.02.2015

(730) **Janečková Tereza Mgr.**, Starodubečská 205/39, Praha 10, 10700, CZ

**Klenová Zuzana**, Nádražní 737, Dubňany, 69603, CZ

(210) O-514407

---

(111) **344071**

(220) 26.06.2014

(320) 26.06.2014

(442) 29.10.2014

(151) 04.02.2015

(730) **FTV Prima, spol. s r.o.**, Na žertvách 132/24, Praha 8 - Libeň, 18000, CZ

(210) O-514593

---

(111) **344072**

(220) 02.07.2014

(320) 02.07.2014

(442) 29.10.2014

(151) 04.02.2015

(730) **Saint-Gobain Construction Products CZ a.s.**, Počernická 272/96, Praha 10, 10803, CZ

(210) O-514720

---

(111) **344073**

(220) 07.07.2014

(320) 07.07.2014

(442) 29.10.2014

(151) 04.02.2015

(730) **OXYSYSTEMS LIMITED**, Charterford House 75, Oxford, GB

(210) O-514822

---

(111) **344074**

(220) 10.07.2014

(320) 10.07.2014

(442) 29.10.2014

(151) 04.02.2015

(730) **Knotek Václav**, Otavská 1068/11, České Budějovice, 37011, CZ

(210) O-514952

---

(111) **344075**

(220) 10.07.2014

(320) 10.07.2014

(442) 29.10.2014

(151) 04.02.2015

(730) **Gastro Group Service s.r.o.**, Rašínovo nábřeží 44/2, Praha 2 - Vyšehrad, 12800, CZ

(210) O-514953

(590) Barevná

---

(111) **344076**

(220) 10.07.2014

(320) 10.07.2014

(442) 29.10.2014

(151) 04.02.2015

(730) **D FINANCE a.s.**, Podzámčí 757, Napajela, 76361, CZ

(210) O-514979

---

(111) **344077**

(220) 11.07.2014

(320) 11.07.2014

(442) 29.10.2014

(151) 04.02.2015

(730) **Pivovar Kunratice s.r.o.**, Videňská 405, Praha 4 - Kunratice, 14800, CZ

(210) O-514987

---

(111) **344078**

(220) 11.07.2014

(320) 11.07.2014

(442) 29.10.2014

(151) 04.02.2015

(730) **ŽIŽLAVSKÝ, advokátní kancelář s.r.o.**, Široká 36/5, Praha 1, 11000, CZ

(210) O-514994

---

(111) **344079**

(220) 22.07.2014

(320) 22.07.2014

(442) 29.10.2014

(151) 04.02.2015

(730) **CENTRO Hustopeče a.s.**, Husova 8, Hustopeče, 69301, CZ

(210) O-515173

---

(111) **344080**

(220) 22.07.2014

(320) 22.07.2014

(442) 29.10.2014

(151) 04.02.2015

(730) **Kuna Viktor**, Pod školou 466/5, Praha 5, 15000, CZ

(210) O-515185

---

(111) **344081**

(220) 22.07.2014

(320) 22.07.2014

(442) 29.10.2014

(151) 04.02.2015

(730) **Šedivý Zdeněk**, Křížkova 465/10, Plzeň, 30100, CZ

(210) O-515196

---

(111) **344082**

(220) 23.07.2014  
(320) 23.07.2014  
(442) 29.10.2014  
(151) 04.02.2015

(730) **Boomerang Publishing s.r.o.**, Nad Kazankou 708/37, Praha 7 - Troja,  
17100, CZ

(210) O-515200  
(590) Barevná

(442) 29.10.2014

(151) 04.02.2015

(730) **Natočvideo s.r.o.**, Sokolovská 5/49, Praha 8, 18600, CZ

(210) O-515466

(111) **344083**

(220) 23.07.2014  
(320) 23.07.2014  
(442) 29.10.2014  
(151) 04.02.2015

(730) **TRUE PILATES PRAGUE s.r.o.**, Purkyňova 74/2, Praha 1 - Nové  
Město, 11000, CZ

(210) O-515207

(111) **344090**

(220) 01.08.2014  
(320) 01.08.2014  
(442) 29.10.2014  
(151) 04.02.2015

(730) **Natočvideo s.r.o.**, Sokolovská 5/49, Praha 8, 18600, CZ

(210) O-515467

(111) **344084**

(220) 31.07.2014  
(320) 31.07.2014  
(442) 29.10.2014  
(151) 04.02.2015

(730) **CHATEAU LEDNICE GROUP, a.s.**, Nejdecká 714, Lednice, 69144,  
CZ

(210) O-515434

(111) **344091**

(220) 04.08.2014  
(320) 04.08.2014  
(442) 29.10.2014  
(151) 04.02.2015

(730) **ZELENÝ SPORT s.r.o.**, Slatina 116, Vysoké Mýto, 56601, CZ

(210) O-515483

(111) **344085**

(220) 31.07.2014  
(320) 31.07.2014  
(442) 29.10.2014  
(151) 04.02.2015

(730) **Opavia - LU, s.r.o.**, Karolinská 661, Praha 8, 18600, CZ

(210) O-515438  
(590) Barevná

(111) **344092**

(220) 04.08.2014  
(320) 04.08.2014  
(442) 29.10.2014  
(151) 04.02.2015

(730) **ZELENÝ SPORT s.r.o.**, Slatina 116, Vysoké Mýto, 56601, CZ

(210) O-515484

(111) **344086**

(220) 31.07.2014  
(320) 31.07.2014  
(442) 29.10.2014  
(151) 04.02.2015

(730) **Opavia - LU, s.r.o.**, Karolinská 661, Praha 8, 18600, CZ

(210) O-515439  
(590) Barevná

(111) **344093**

(220) 04.08.2014  
(320) 04.08.2014  
(442) 29.10.2014  
(151) 04.02.2015

(730) **UNITED HOTEL INVESTMENTS BOHEMIA, s.r.o.**, Staroměstské  
nám. 20, Praha 1, 11000, CZ

(210) O-515486

(111) **344087**

(220) 31.07.2014  
(320) 31.07.2014  
(442) 29.10.2014  
(151) 04.02.2015

(730) **Motejlek Miroslav Mgr.**, U Stírky 2035/6, Praha 8, 18200, CZ

(210) O-515441  
(590) Barevná

(111) **344094**

(220) 04.08.2014  
(320) 04.08.2014  
(442) 29.10.2014  
(151) 04.02.2015

(730) **UNITED HOTEL INVESTMENTS BOHEMIA, s.r.o.**, Staroměstské  
nám. 20, Praha 1, 11000, CZ

(210) O-515487

(111) **344088**

(220) 31.07.2014  
(320) 31.07.2014  
(442) 29.10.2014  
(151) 04.02.2015

(730) **KRKA, továrna zdravotních pomůcek, d.d.**, Šmarješka cesta 6, Novo Mesto, SI

(210) O-515443

(111) **344095**

(220) 04.08.2014  
(320) 04.08.2014  
(442) 29.10.2014  
(151) 04.02.2015

(730) **Baráková Nelly Bc.**, Baranova 2/1874, Praha 3, 13000, CZ

(210) O-515499

(111) **344089**

(220) 01.08.2014  
(320) 01.08.2014

(111) **344096**

(220) 06.08.2014  
(320) 06.08.2014  
(442) 29.10.2014  
(151) 04.02.2015

(730) **Hankook Tire Worldwide Co., Ltd.**, 133, Teheran-ro (Yeoksam-dong),  
Gangnam-gu, Seoul 135-723, KR

(210) O-515556

(111) **344097**

(220) 06.08.2014



(320) 06.08.2014  
(442) 29.10.2014  
(151) 04.02.2015  
(730) **Hankook Tire Worldwide Co., Ltd.**, 133, Teheran-ro (Yeoksam-dong), Gangnam-gu, Soul 135-723, KR  
(210) O-515557

(111) **344098**  
(220) 06.08.2014  
(320) 06.08.2014  
(442) 29.10.2014  
(151) 04.02.2015  
(730) **Hankook Tire Worldwide Co., Ltd.**, 133, Teheran-ro (Yeoksam-dong), Gangnam-gu, Soul 135-723, KR  
(210) O-515558

(111) **344099**  
(220) 06.08.2014  
(320) 06.08.2014  
(442) 29.10.2014  
(151) 04.02.2015  
(730) **Hankook Tire Worldwide Co., Ltd.**, 133, Teheran-ro (Yeoksam-dong), Gangnam-gu, Soul 135-723, KR  
(210) O-515559

(111) **344100**  
(220) 06.08.2014  
(320) 06.08.2014  
(442) 29.10.2014  
(151) 04.02.2015  
(730) **Hankook Tire Worldwide Co., Ltd.**, 133, Teheran-ro (Yeoksam-dong), Gangnam-gu, Soul 135-723, KR  
(210) O-515560

(111) **344101**  
(220) 07.08.2014  
(320) 07.08.2014  
(442) 29.10.2014  
(151) 04.02.2015  
(730) **Kolník Petr**, Mozartova 23, Jablonec nad Nisou, 46604, CZ  
(210) O-515589

(111) **344102**  
(220) 07.08.2014  
(320) 07.08.2014  
(442) 29.10.2014  
(151) 04.02.2015  
(730) **Dostupný advokát s.r.o.**, Vánková 888/5, Praha 8, 18100, CZ  
(210) O-515596  
(590) Barevná

(111) **344103**  
(220) 12.08.2014  
(320) 12.08.2014  
(442) 29.10.2014  
(151) 04.02.2015  
(730) **CAR-TOUR spol. s r.o.**, Pohřebačka 182, Opatovice nad Labem, 53345, CZ  
(210) O-515667

(111) **344104**  
(220) 13.08.2014  
(320) 13.08.2014  
(442) 29.10.2014  
(151) 04.02.2015  
(730) **Hájek Jiří Ing.**, Za Mlýnem 1725, Hostivice, 25301, CZ  
**Konečný Libor Ing.**, Anenská 265, Silůvky, 66446, CZ  
(210) O-515709

(111) **344105**  
(220) 18.08.2014  
(320) 18.08.2014  
(442) 29.10.2014  
(151) 04.02.2015  
(730) **Barrandov Televizní Studio a.s.**, Kříženeckého náměstí 322, Praha 5, 15200, CZ  
(210) O-515782

(111) **344106**  
(220) 20.08.2014  
(320) 20.08.2014  
(442) 29.10.2014  
(151) 04.02.2015  
(730) **Dragon Tomáš**, Pod Loretou 883, Kosmonosy, 29306, CZ  
(210) O-515835  
(590) Barevná

(111) **344107**  
(220) 21.08.2014  
(320) 21.08.2014  
(442) 29.10.2014  
(151) 04.02.2015  
(730) **Šulcová Zdeňka**, Robčice 45, Útušice, 33209, CZ  
(210) O-515870

(111) **344108**  
(220) 22.08.2014  
(320) 22.08.2014  
(442) 29.10.2014  
(151) 04.02.2015  
(730) **TENEZ a.s.**, Žižkova 990, Chotěboř, 58301, CZ  
(210) O-515889

(111) **344109**  
(220) 22.08.2014  
(320) 22.08.2014  
(442) 29.10.2014  
(151) 04.02.2015  
(730) **B - Orto s.r.o.**, Pod Všemi svatými 1653/48, Plzeň, 30100, CZ  
(210) O-515892

(111) **344110**  
(220) 26.08.2014  
(320) 26.08.2014  
(442) 29.10.2014  
(151) 04.02.2015  
(730) **Golf Club Austerlitz o.s.**, Na golfovém hřišti 1510, Slavkov u Brna, 68401, CZ  
(210) O-515978  
(590) Barevná

(111) **344111**  
(220) 28.08.2014  
(320) 28.08.2014  
(442) 29.10.2014  
(151) 04.02.2015  
(730) **HELFARE, s.r.o.**, Břeclavská 138/5, Kostice, 69152, CZ  
(210) O-516031

(111) **344112**  
(220) 29.08.2014  
(320) 29.08.2014  
(442) 29.10.2014  
(151) 04.02.2015

(730) Šutera Radomír, Kvasice 23, Kvasice, 76821, CZ  
(210) O-516055

(111) **344113**  
(220) 29.08.2014  
(320) 29.08.2014  
(442) 29.10.2014  
(151) 04.02.2015  
(730) Naviga 4, s.r.o., Pobřežní 249/46, Praha 8, 18800, CZ  
(210) O-516058  
(590) Barevná

(111) **344114**  
(220) 29.08.2014  
(320) 29.08.2014  
(442) 29.10.2014  
(151) 04.02.2015  
(730) Kostelecké uzeniny a.s., Kostelec 60, Kostelec, 58861, CZ  
(210) O-516069  
(590) Barevná

(111) **344115**  
(220) 01.09.2014  
(320) 01.09.2014  
(442) 29.10.2014  
(151) 04.02.2015  
(730) LAKOVNA HAJDÍK s.r.o., Jablůnka 573, Jablůnka, 75623, CZ  
(210) O-516079  
(590) Barevná

(111) **344116**  
(220) 31.08.2014  
(320) 31.08.2014  
(442) 29.10.2014  
(151) 04.02.2015  
(730) Gloobe corp. s.r.o., Zelená 487, Horoměřice, 25262, CZ  
(210) O-516080

(111) **344117**  
(220) 05.09.2014  
(320) 05.09.2014  
(442) 29.10.2014  
(151) 04.02.2015  
(730) Bednárek Ivo, Domovská 29, Ostrava - Hrabová, 72000, CZ  
(210) O-516221

(111) **344118**  
(220) 05.09.2014  
(320) 05.09.2014  
(442) 29.10.2014  
(151) 04.02.2015  
(730) Navrátil Nikola, Hálkova 13, Praha 2, 12000, CZ  
(210) O-516241  
(590) Barevná

(111) **344119**  
(220) 08.09.2014  
(320) 08.09.2014  
(442) 29.10.2014  
(151) 04.02.2015  
(730) Míňář Pavel, Elplova 14/2071, Brno, 62800, CZ  
(210) O-516262

(111) **344120**  
(220) 08.09.2014  
(320) 08.09.2014

(442) 29.10.2014  
(151) 04.02.2015  
(730) Airbnb, Inc. (a Delaware corporation), 888 Brannan Street, 4th Floor, 94103 San Francisco, California, CA, US  
(210) O-516264

(111) **344121**  
(220) 08.09.2014  
(320) 08.09.2014  
(442) 29.10.2014  
(151) 04.02.2015  
(730) PT DJARUM, Jl. Jend. A. Yani No 28, Kudus 59318, ID  
(210) O-516265  
(590) Barevná

(111) **344122**  
(220) 08.09.2014  
(320) 08.09.2014  
(442) 29.10.2014  
(151) 04.02.2015  
(730) Fair Credit International, SE, Kubánské náměstí 1391/11, Praha 10 - Vršovice, 10000, CZ  
(210) O-516267  
(590) Barevná

(111) **344123**  
(220) 08.09.2014  
(320) 08.09.2014  
(442) 29.10.2014  
(151) 04.02.2015  
(730) Fair Credit International, SE, Kubánské náměstí 1391/11, Praha 10 - Vršovice, 10000, CZ  
(210) O-516268  
(590) Barevná

(111) **344124**  
(220) 08.09.2014  
(320) 08.09.2014  
(442) 29.10.2014  
(151) 04.02.2015  
(730) Fair Credit International, SE, Kubánské náměstí 1391/11, Praha 10 - Vršovice, 10000, CZ  
(210) O-516269  
(590) Barevná

(111) **344125**  
(220) 08.09.2014  
(320) 08.09.2014  
(442) 29.10.2014  
(151) 04.02.2015  
(730) Fair Credit International, SE, Kubánské náměstí 1391/11, Praha 10 - Vršovice, 10000, CZ  
(210) O-516270  
(590) Barevná

(111) **344126**  
(220) 09.09.2014  
(320) 09.09.2014  
(442) 29.10.2014  
(151) 04.02.2015  
(730) PODA a.s., 28. října 1168/102, Ostrava Moravská a Přívoz, 70200, CZ  
(210) O-516302

(111) **344127**  
(220) 12.09.2014  
(320) 12.09.2014  
(442) 29.10.2014  
(151) 04.02.2015

(730) **MINIB, a.s.**, Střešovická 465/49, Praha 6 - Veveslavín, 16200, CZ  
(210) O-516380

(111) **344128**

(220) 15.09.2014  
(320) 15.09.2014  
(442) 29.10.2014  
(151) 04.02.2015

(730) **DMOD Reality s.r.o.**, Slunná 565, Říčany, 66482, CZ  
(210) O-516421

(111) **344129**

(220) 16.09.2014  
(320) 16.09.2014  
(442) 29.10.2014  
(151) 04.02.2015

(730) **PQ PARTNERS LIMITED**, Athinon 5, Nicosia, CY  
(210) O-516431

(111) **344130**

(220) 17.09.2014  
(320) 17.09.2014  
(442) 29.10.2014  
(151) 04.02.2015

(730) **ACOMWARE, s.r.o.**, Hvězdova 1689/2a, Praha 4 - Nusle, 14000, CZ  
(210) O-516468  
(590) Barevná

(111) **344131**

(220) 17.09.2014  
(320) 17.09.2014  
(442) 29.10.2014  
(151) 04.02.2015

(730) **CZECH NEWS CENTER a.s.**, Komunardů 1584/42, Praha 7, 17000, CZ  
(210) O-516479  
(590) Barevná

(111) **344132**

(220) 17.09.2014  
(320) 17.09.2014  
(442) 29.10.2014  
(151) 04.02.2015

(730) **CZECH NEWS CENTER a.s.**, Komunardů 1584/42, Praha 7, 17000, CZ  
(210) O-516480

(111) **344133**

(220) 17.09.2014  
(320) 17.09.2014  
(442) 29.10.2014  
(151) 04.02.2015

(730) **CZECH NEWS CENTER a.s.**, Komunardů 1584/42, Praha 7, 17000, CZ  
(210) O-516481

(111) **344134**

(220) 17.09.2014  
(320) 17.09.2014  
(442) 29.10.2014  
(151) 04.02.2015

(730) **Johnson & Johnson**, One Johnson & Johnson Plaza, New Brunswick 08933-7001, NJ, US  
(210) O-516486

(111) **344135**

(220) 03.10.2014  
(320) 03.10.2014  
(442) 29.10.2014  
(151) 04.02.2015

(730) **PRO.MED.CS Praha a.s.**, Telčská 1, Praha 4, 14000, CZ  
(210) O-516863

(111) **344136**

(220) 03.10.2014  
(320) 03.10.2014  
(442) 29.10.2014  
(151) 04.02.2015

(730) **PRO.MED.CS Praha a.s.**, Telčská 1, Praha 4, 14000, CZ  
(210) O-516864

(111) **344137**

(220) 03.10.2014  
(320) 03.10.2014  
(442) 29.10.2014  
(151) 04.02.2015

(730) **PRO.MED.CS Praha a.s.**, Telčská 1, Praha 4, 14000, CZ  
(210) O-516865

### **Přehled zápisů ochranných známek se změnou ve vztahu ke zveřejněným přihláškám**

Kapitola obsahuje údaje o ochranných známkách zapsaných na základě ustanovení § 28 odst. 1 zákona č. 441/2003 Sb., u kterých došlo ke změně údajů oproti zveřejněné přihlášce ochranné známky.

Číselný přehled	
343990	343995

## Zápis ochranných známek se změnou ve vztahu ke zveřejněným přihláškám

(111) **343990**  
(220) 11.10.2012  
(320) 11.10.2012  
(442) 20.03.2013  
(151) 04.02.2015  
(540)

**DRINKING TEAM**  
**PRAGUE**



(730) **Kamo Galstjan**, Bechlinská 705/4, Praha 9, 19000, CZ  
(740) **DANĚK & PARTNERS** Advokátní a patentová kancelář, Ing. Dr. Vilém Daněk, Vinohradská 45/1107, Praha 2, 12000  
(510) (16) pohlednice a jiné propagační a informační materiály a upomínkové předměty spadající do této třídy jako propagační publikace, ročenky, papírové propagační samolepky, těžítka, tikety, papírové ubrousky, periodický tisk, brožury, časopisy, noviny, kalendáře, katalogy, ročenky, knihy, oběžníky, zpěvníky, knihy k nalepování výstřížků (alba), neperiodické i periodické publikace, komiksy, manuály, výrobky knihařské, psací potřeby, učební pomůcky (s výjimkou přístrojů), tiskařské typy, štočky, obaly z papíru, známky, samolepky, umělé hmoty na modelování, modelovací hlína, dětské tvarovací hmoty, plastelíny, modelovací vosky kromě dentálních, pastelky, popisovače, pouzdra s barvami (školní pomůcky), křídly, písky a vosky jako výtvarné potřeby, psací potřeby, skicáky, školní potřeby, štetce, tužky, tuhy do tužek, archy papíru, papír a výrobky z papíru všeho druhu jako papír pro kopírování, papír balicí, papír voskovaný, filtrační papír, celofán (celulózové fólie) na balení, lepenka a kartonážní výrobky, akvarely, alba, blahopřání i hudební, pohlednice, diagramy, figurky (sošky) z papírové hmoty, fotografie, stojany na fotografie, grafické reprodukcce, grafiky, lepty, listky, litografie, olejotisky, plakáty, malby (obrazy) zarámované či nezarámované, letáky, portréty, prospekty, grafické reprodukcce, rytiny, turistické příručky, mapy, atlasy, obrazy, potřeby pro umělce, jako jsou štetce, hlína modelovací, hmota papírová, malířská plátina, malířské stojany, malířské válečky pro interiéry, misky na vodové barvy, palety pro malíře, opěradla na ruce pro malíře, prkna rýsovací, modelovací vosky, kromě dentálních, papírnické zboží kancelářské, obalové materiály, kancelářské potřeby jako jsou adresové štítky do adresovacích strojů, bloky (papírnické výrobky), číslovačky, dávkovače lepicí pásy (kancelářské potřeby), desky (papírnické výrobky), desky psací s klípsem na přidržování papíru, desky na dokumenty (šanon, pořadače), dopisní papír, držáky na psací potřeby, etikety, kromě textilních, formuláře, gumičky, gumy na mazání, houbičky navlhčovací - v rámci této třídy, hroty psacích per, inkousty, kalamáře, kancelářské sponky, kartón, kartotéční listky, karty, karty a pásy papírové na zaznamenání počítačových programů, krejóny (patentní tužky), kružítko, křída na psaní, křívítka, laminovačky (na dokumenty) pro použití v kanceláři, lepicí pásy pro kancelářské účely a použití v domácnosti, lepidla pro kancelářské účely nebo pro domácnost, materiály na pečetení, nálepky (lepicí pásy) pro kancelářské použití nebo pro domácnost, napínáčky, násadky na pera, nože na papír (kancelářské potřeby), obálky, oplatky na pečetení, ořezávací strojky na tužky, ořezávací tužky, řezačky na papír (kancelářské potřeby), pečete, pečtní vosk, penály, pera plnicí, podložky na stůl papírové, podložky pod pivní sklenice, poštovní známky, pouzdra s psacími potřebami, pravítka, pořadače (kancelářské potřeby), pouzdra na pera, pouzdra na razítka, připínáčky, psací stroje (elektrické i neelektrické), razítka, rýsovací nástroje, sešity, seznamy (rejstříky), sponky kancelářské, stroje kancelářské na zalepování, tiskárničky (přenosné), účetní knihy, uhly na kreslení, zápisníky (notesy), filtry kávové (papírové), fólie hliníková na balení potravin, fólie z umělých hmot na balení, kornouty (papírové), krabice lepenkové nebo

papírové, lepenka, lepenkové roury, mašle papírové, obtisky, papír toaletní, papírové ubrousky, pásy doutníkové, podložky (psací), podušky na razítkování, poutače z papíru nebo z lepenky, pouzdra na doklady, pouzdra na pasy, pouzdra na střihy, pouzdra s barvami (školní pomůcky), pytlíky jako obaly (z papíru nebo umělých hmot), ručníky papírové, štíty vývěsní z papíru nebo z lepenky, tabule reklamní z papíru nebo lepenky; (21) sklo a skleněné zboží, porcelánové a kameninové, zejména suvenýry a miniatury, sklenice, číše, skleničky, jídelní, kávové a čajové servisy, mísy, tácy, talíře, talířky, džbány, džbány, vázy, vázičky, lahve, sklo surové nebo polozpracované jako upomínkové předměty, lahvíčky, dárkové předměty ze skla a keramiky, upomínkové předměty a výrobky ze skla, porcelánu, kameniny a plastických hmot, které nejsou zahrnuty v jiných třídách včetně keramických miniatur a další umělecké a upomínkové předměty v rámci této třídy, drobné nářadí, náčiní a nádoby pro domácnost a kuchyni z obecných kovů, dřeva, kameniny, porcelánu, skla a umělých hmot, talíře, sklenice na pití, rohy na pití, poháry, porcelán, otvíráky na láhve, hrnečky, nádoby na pití, čajové konvice neelektrické nikoliv z drahých kovů, papírové tácky, schránky na pečivo, soupravy kuchyňského nádobí, kuchyňské hrnce, kotlíky, soupravy kořenek, solníčky, slánky, pepřeny, mlýnky na pepř, kalíšky na vejce, lžice, květináče, krabice na jídlo, stojánky na jídelní listky, pokladničky na peníze nekovové, toaletní kufříky, neceséry, mycí houby a jiné toaletní a kuchyňské náčiní zařazené ve třídě 21, vybavení koupelen, jmenovitě držáky mýdla, misky na mýdlo, nádoby na mýdlo, držáky na zubní kartáčky, věšáky na ručníky, držáky poliček, police, držáky sklenic, kulaté věšáky na ručníky, vanová madla, držáky ručníků, háčky na ručníky, držáky na papírové role, soupravy kartáčů, skládající se z čistící štetky a stojanu pro ni, nožní opěry, sklápovací sedadla, police na ručníky pro hosty, koše na ručníky pro hosty, obalové sklo, láhve, hřebeny a mycí houby, kartáče, čistící prostředky, toaletní potřeby, dávkovače mýdla, ručníků, skleněné, kameninové a porcelánové zboží okrasného charakteru, malé ruční kuchyňské přístroje bez elektrického pohonu, náčiní a nádoby pro domácnost nebo kuchyň, nádoby (spadající do této třídy, kromě nádob z drahých kovů), bytová akvária, poklopy na bytová akvária; (25) oblečky pro panenky, pytle na oděvy.

(511) 16, 21, 25  
(210) O-498860

(111) **343995**  
(220) 07.05.2013  
(320) 07.05.2013  
(442) 07.08.2013  
(151) 04.02.2015  
(540)



(730) **SPORTISIMO s.r.o.**, Řevnická 121/1, Praha 5, 15500, CZ  
(510) (18) kůže, imitace kůže, výrobky z těchto materiálů, které nejsou zahrnuty do jiných tříd, kůže ze zvířat, kufry a zavazadla, deštníky, slunečníky a hole, biče a sedlářské výrobky; (25) oděvy, obuv, kloboučnické zboží; (28) hry, hračky, potřeby pro gymnastiku a sport, které nejsou uvedeny v jiných třídách, vánoční ozdoby.  
(511) 18, 25, 28  
(210) O-504242

### Zápisy licenčních smluv k ochranným známkám

V této kapitole jsou zveřejněny zápisy licenčních smluv podle ustanovení § 18 odst. 1 zákona č. 441/2003 Sb.

Číslo zápisu	Vlastník	Nabyvatel licence	Druh licence	Datum uzavření licenční smlouvy	S účinností od data
186476	BETONOVÉ STAVBY - GROUP, s.r.o., Předslav č.p. 99, 33901, CZ	STAVBY - KOMÍNY, s.r.o., Plánice 356, 34034, CZ	nevýlučná	16.01.2015	05.02.2015
344011	ČEPS, a.s., Elektrárenská 2, Praha 10 - Michle, 10100, CZ	ČEPS Invest, a.s., Elektrárenská 774/2, Praha 10 - Michle, 10152, CZ	nevýlučná	30.12.2014	04.02.2015
344012	ČEPS, a.s., Elektrárenská 2, Praha 10 - Michle, 10100, CZ	ČEPS Invest, a.s., Elektrárenská 774/2, Praha 10 - Michle, 10152, CZ	nevýlučná	30.12.2014	04.02.2015
344013	ČEPS, a.s., Elektrárenská 2, Praha 10 - Michle, 10100, CZ	ČEPS Invest, a.s., Elektrárenská 774/2, Praha 10 - Michle, 10152, CZ	nevýlučná	30.12.2014	04.02.2015

### Ochranné známky zrušené a prohlášené za neplatné

Tato kapitola obsahuje údaje o rozhodnutích o zrušení ochranné známky na základě ustanovení § 31 zákona č. 441/2003 Sb. nebo o prohlášení ochranné známky za neplatnou na základě ustanovení § 32 zákona č. 441/2003 Sb. Existuje-li důvod zrušení/prohlášení ochranné známky za neplatnou pouze ve vztahu k některým z výrobků nebo služeb, Úřad ochrannou známku zruší/prohlásí za neplatnou pouze pro tyto výrobky nebo služby. Údaje o výsledku rozhodnutí (zrušení ochranné známky, částečné zrušení ochranné známky, prohlášení ochranné známky za neplatnou, prohlášení ochranné známky za částečně neplatnou) jsou uvedeny za datem právní moci rozhodnutí pod INID kódem (583) s názvem "Datum právní moci rozhodnutí/výsledek rozhodnutí".

(111) 292337  
(540)



(583) 30.01.2015 / NABYTÍ P.M. - ČÁSTEČNÉ ZRUŠENÍ OZ

---

### Přehled obnov zápisu ochranných známek

Kapitola obsahuje údaje o ochranných známkách, u kterých byl na žádost vlastníka obnoven zápis podle ustanovení § 28 odst. 2 zákona č. 441/2003 Sb.

Číselný přehled											
88775	88776	97208	111367	151952	156481	156520	157978	157979	157980	157981	162645
162926	162972	184535	185000	185981	187096	189108	189109	189121	189947	189948	190760
191517	191547	191548	191574	192196	192240	192264	192267	192339	192340	192360	193070
193302	193736	193767	193830	194450	194473	194474	194499	194585	195445	195510	196408
196875	196950	197895	197896	197968	197969	198460	198462	198823	198824	199269	199333
199705	200138	200927	200981	200982	201673	201694	203395	204306	204307	205300	205301
205356	206718	206722	210816	210817	219434	223600	273576	273577	274269	274270	274529
274710	274872	274882	275019	275020	275023	275356	275420	275484	275541	275548	275567
275586	275633	275660	275723	275725	275769	275908	275909	275910	276009	276148	276232
276256	276721	276722	276765	276795	276851	276852	276853	277297	277308	277322	277323
277324	277333	277611	277814	277970	278025	278031	278032	278339	278428	278514	278515
278928	279376	279398	279767	279998	280329	280645	280683	280761	280978	280994	281303
281387	281464	281465	281605	281858	281859	281896	281998	282014	282044	282324	282325
282442	282443	282444	282481	282507	282642	282817	282932	282933	282934	283201	283930
284641	285410	288190	288229	288892	298853	302312	302879	309124	331964	336256	



## Obnovy zápisu ochranných známek

(111) **88775**  
(220) 20.03.1925  
(151) 20.03.1925  
(540)

### CUTEX

(730) **Revlon Consumer Products Corporation**, One New York Plaza, New York, 10004, NY, US  
(740) Čermák a spol., JUDr. Karel Čermák jr., Elišky Peškové 15/735, Praha 5, 15000  
(510) Manikurové leštiče a uhlazovače, smirkové lepenky /oškrabovače/, manikurové tyčinky a pilničky.  
(511) 3, 8  
(210) O-3185

(111) **88776**  
(220) 20.03.1925  
(151) 20.03.1925  
(540)

### CUTEX

(730) **Revlon Consumer Products Corporation**, One New York Plaza, New York, 10004, NY, US  
(740) Čermák a spol., JUDr. Karel Čermák jr., Elišky Peškové 15/735, Praha 5, 15000  
(510) (3) tekutý přípravek na odstraňování pokožky.  
(511) 3  
(210) O-3184

(111) **97208**  
(220) 13.02.1945  
(151) 13.02.1945  
(540)

### OMNIPOL

(730) **Omnipol a.s.**, Nekázanka 11, č.p.880, Praha 1, 11221, CZ  
(740) Patentservis Praha a.s., Jivenská 1273/1, Praha 4, 14021  
(510) (7) proudové a pístové letecké motory (priorita od 13.2.1985); (9) učební letecké pomůcky např. řezý motorů, agregátů a přístrojů, letecké palubní a radionavigační a elektronické prostředky a přístroje, pozemní letecká zařízení pro zpracování leteckých filmů např. vyvolávací zařízení, elektronické zvětšovací přístroje, elektronické kopírovací přístroje (priorita od 13.2.1985); (12) letadla (priorita od 13.2.1945), vlečné terče, přistávací radiolokátory, letecké agregáty a přístroje, padáky letecké a výsadkové, uvolňovače padáků, letové simulátory, pozemní trenažéry pro katapultáž (priorita od 13.2.1985); (13) výbušné látky (priorita od 13.2.1945); (16) funkční schemata a výkresy (priorita od 13.2.1985); (20) letecká křesla (priorita od 13.2.1985).  
(511) 7, 9, 12, 13, 16, 20  
(210) O-3734

(111) **111367**  
(220) 09.02.1925  
(151) 09.02.1925  
(540)

### THE SCISSORS

(730) **European Property Group, a.s.**, Cejl 494/25, Brno, 60200, CZ  
(740) TRAPLOVÁ-HAKR-KUBÁT Advokátní a patentová kancelář, Mgr. Jana Šuranová Traplová, Přístavní 24, Praha 7, 17000  
(510) (34) zápalky a zápalkové zboží všeho druhu.  
(511) 34  
(210) O-2295

(111) **151952**  
(220) 12.02.1955  
(151) 10.03.1955  
(540)

(730) **HOLT LLOYD BV**, Ebbenhout 6, Zaandam, NL  
(740) PATENTSERVIS Praha a.s., Na Podkovce 281/10, Praha 4, 14700  
(510) Čistící a lešticí směsi, a to jak v povaze pasty, tak i v tekuté formě, pro malované, lakované, smaltované a porcelánové povrchy, jako na automobilech, nábytku a podobně; pastový prostředek podobný vosku pro čištění podlah a nanášení na ně uchovávací vrstvy a pastovitý a tekutý prostředek pro čištění malovaných, lakovaných, smaltovaných nebo porcelánových povrchů a nanášení na ně uchovávací vrstvy; stěrací směs v povaze pasty pro úpravu nově nanesených laků, smaltů a podobně, dodávající jim okamžitý lesk; pastový prostředek podobný vosku s rozličnými barevnými příměsemi pro čištění nábytku a jiných dřevěných výrobků a pro zmenšení následků poškrábanin a jiných poškození povrchu.  
(511) 3, 4  
(210) O-4373

(111) **156481**  
(220) 24.06.1965  
(151) 26.01.1966  
(540)

### DOLE

(730) **Renaissance Capital Corporation**, One Dole Drive, Westlake Village, 91362-7300, CA, US  
(510) Ovoce v konzervách, ovocné šťávy v konzervách, ovocné nektary v konzervách, ovocné koktaily v konzervách, zelenina v konzervách, zeleninové šťávy v konzervách, náplně do koláčů v konzervách, zmražené čerstvé ovoce a zmražené koncentrované ovocné šťávy v konzervách.  
(511) 29, 31, 32  
(210) O-34500

(111) **156520**  
(220) 06.12.1965  
(151) 25.02.1966  
(540)



(730) **PLEAS a.s.**, Haviřská 144, Havlíčkův Brod, 58127, CZ  
(740) PATENTSERVIS Praha a.s., Na Podkovce 281/10, Praha 4, 14700  
(510) Příze bavlněného typu všeho druhu, úplety všeho druhu na prádlo a vrchní ošacení, pletené a stávkové prádlo a vrchní ošacení všeho druhu, náhradní díly k textilním strojům.

(511) 7, 23, 24, 25  
(210) O-35865

(111) **157978**  
(220) 08.06.1965  
(151) 09.04.1968  
(540)

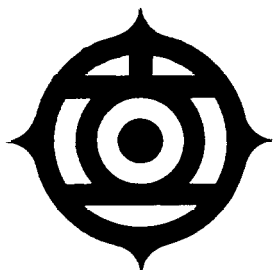

(730) **Kabushiki Kaisha Hitachi Seisakusho**, 6-6, Marunouchi 1-chome, Chiyoda-ku, Tokyo, JP  
(740) Čermák, Hořejš, Vrba - advokátní a patentová kancelář, JUDr. Ing. Hořejš Milan, Národní 32, Praha 1, 11000  
(510) (9) přístroje a nástroje k vědeckým a laboratorním účelům; přístroje a nástroje navigační; t. j. přístroje a nástroje určené k přenášení rozkazů, k měření a přístroje všeobecně užívané při řízení lodí a letadel; přístroje a nástroje geodetické a přístroje a nástroje elektrické; přístroje a nástroje pro bezdrátovou telegrafii, přístroje fotografické, kinematografické, optické včetně promítačů obrazu a zvětšovacích přístrojů; přístroje a nástroje k vážení a měření, přístroje a nástroje signalizační; přístroje a nástroje určené ke kontrolním účelům; přístroje a nástroje pro účely záchranné a učební; automaty uváděné v činnost vhozením mince nebo známky, přístroje pro záznam a reprodukci mluveného slova; zapisovací pokladny a počítačové stroje, včetně kancelářských a děrovacích strojů, hasící přístroje; speciální pouzdra pro uvedené přístroje a nástroje; elektrotermické nástroje a přístroje, elektrické přístroje a zařízení, elektromechanická zařízení pro domácí účely, zejména elektrické řídicí přístroje, odpory, stykače, relé, regulátory napětí, řídicí přístroje s dálkovým ovládním, transformátory, reaktory omezující elektrický proud, zřazovací cívky, ruťové usměrňovače, polovodičové usměrňovače, rotační měniče, magnetické zesilovače, samočinné vypínače, spínače, rozváděče a rozváděčové skříně, relé, měniče kmitočtu, bleskojistky, děliče zatížení, baterie, elektrické dráty a kabely, magnetická jádra, ampérmetry, voltmetry, wattmetry, watt hodinové elektroměry, měřiče izolačního odporu, teploměry, tlakoměry, průtokoměry, dynamometry, elektronky, přijímací elektronky, vysílací elektronky, obrazovky, snímávací elektronky, elektronky s dlouhým dozníváním, usměrňovací elektronky, transistory, diody, fotonky a fotovodivá zařízení, termistory, varistory, telefonní přístroje, telefonní panely, telegrafy, telefony /nosnými proudy/, komunikační radiopřístroje, rozhlasová vysílací zařízení, rádiové přijímače, televizní vysílací zařízení, televizní přijímače, průmyslová televizní zařízení, zařízení rozhlasu po drátě, elektrické gramofony, gramofony, gramofonové desky, magnetofony, magnetofonové pásky, elektrické počítače, programová výrobní zařízení, automatické řídicí přístroje, elektronové mikroskopy, urychlovače částic, radarové přístroje, radiolokační navigační zařízení založené na principu měření impulsovým způsobem, radiomajakové přístroje, hmotové spektrometry, magnetické rezonanční spektrometry, spektrální fotometry, fotometry, pH-metry, Tiseliovy přístroje pro elektroforézu, Geigerovy počítače, vývěvy /vědecké/, přístroje pro obloukové svařování, elektrické sběrače prachu, elektrické čištěče, leštičky, žehličky a elektrické časové spínače /pro domácnost/, elektronky a automaticky řízené elektronky, atomové pece /pokusné a experimentální/.

(511) 9  
(210) O-34463

(111) **157979**  
(220) 08.06.1965  
(151) 09.04.1968  
(540)

# HITACHI

(730) **Kabushiki Kaisha Hitachi Seisakusho**, 6-6, Marunouchi 1-chome, Chiyoda-ku, Tokyo, JP  
(740) Čermák, Hořejš, Vrba - advokátní a patentová kancelář, JUDr. Ing. Hořejš Milan, Národní 32, Praha 1, 11000  
(510) (7) stroje a obráběcí stroje, motory, soukolí a hnací řemeny, zemědělské stroje a líhně, maznice, nástroje poháněné elektrickým motorem nebo jiným mechanickým pohonem, zejména elektrické motory, elektrické generátory, spouštěcí zařízení pro motory a elektromotory, uhlíky, výtahy, pohyblivé schody, důlní stroje, stavební stroje, jeřáby, navijáky, dopravníky, skrejpry, korečkové výtahy, pneumatické dopravníky, parní turbíny, plynové turbíny, spalovací motory /nikoliv části vozidel/, kotle, /parní, části parních strojů/, parní kondenzátory, vodní kola a turbíny, čerpadla, hydraulické spojky a hydraulické torzní konventory /nikoliv části vozidel/, kompresory, dmychadla a ventilátory /stroje/, vývěvy, obráběcí stroje, ruční nástroje s motorovým pohonem, válcovny, lisy, buchary, drtiče, elektrické svářečské stroje, papírenské stroje, odstředivky, tiskařské stroje, zapalovací cívky, zapalovací svíčky, karburátory, stroje pro odstraňování prachu v domácnostech, pračky, šicí stroje, válce /části strojů/, ventily, kladkostroje.

(511) 7  
(210) O-34464

(111) **157980**  
(220) 08.06.1965  
(151) 09.04.1968  
(540)

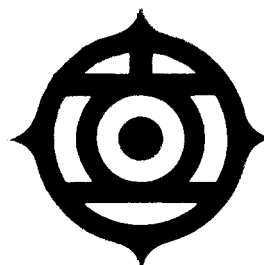

(730) **Kabushiki Kaisha Hitachi Seisakusho**, 6-6, Marunouchi 1-chome, Chiyoda-ku, Tokyo, JP  
(740) Čermák, Hořejš, Vrba - advokátní a patentová kancelář, JUDr. Ing. Hořejš Milan, Národní 32, Praha 1, 11000  
(510) (7) stroje a obráběcí stroje, motory, soukolí a hnací řemeny, zemědělské stroje a líhně, maznice, nástroje poháněné elektrickým motorem nebo jiným mechanickým pohonem, zejména elektrické motory, elektrické generátory, spouštěcí zařízení pro motory a elektromotory, uhlíky, výtahy, pohyblivé schody, důlní stroje, stavební stroje, jeřáby, navijáky, dopravníky, skrejpry, korečkové výtahy, pneumatické dopravníky, parní turbíny, plynové turbíny, spalovací motory /nikoliv části vozidel/, kotle, /parní, části parních strojů/, parní kondenzátory, vodní kola a turbíny, čerpadla, hydraulické spojky a hydraulické torzní konventory /nikoliv části vozidel/, kompresory, dmychadla a ventilátory /stroje/, vývěvy, obráběcí stroje, ruční nástroje s motorovým pohonem, válcovny, lisy, buchary, drtiče, elektrické svářečské stroje, papírenské stroje, odstředivky, tiskařské stroje, zapalovací cívky, zapalovací svíčky, karburátory, stroje pro odstraňování prachu v domácnostech, pračky, šicí stroje, válce /části strojů/, ventily, kladkostroje.

(511) 7  
(210) O-34465

(111) **157981**  
(220) 08.06.1965  
(151) 09.04.1968  
(540)

# HITACHI

- (730) **Kabushiki Kaisha Hitachi Seisakusho**, 6-6, Marunouchi 1-chome, Chiyoda-ku, Tokyo, JP  
(740) Čermák, Hořejš, Vrba - advokátní a patentová kancelář, JUDr. Ing. Hořejš Milan, Národní 32, Praha 1, 11000  
(510) (9) přístroje a nástroje k vědeckým a laboratorním účelům; přístroje a nástroje navigační; t. j. přístroje a nástroje určené k přenášení rozkazů, k měření a přístroje všeobecně užívané při řízení lodí a letadel; přístroje a nástroje geodetické a přístroje a nástroje elektrické; přístroje a nástroje pro bezdrátovou telegrafii, přístroje fotografické, kinematografické, optické včetně promítačů obrazu a zvětšovací přístrojů; přístroje a nástroje k vážení a měření, přístroje a nástroje signální; přístroje a nástroje určené ke kontrolním účelům; přístroje a nástroje pro účely záchranné a učební; automaty uváděné v činnost vhozením mince nebo známky, přístroje pro záznam a reprodukci mluveného slova; zapisovací pokladny a počítačové stroje, včetně kancelářských a děrovacích strojů, hasicí přístroje; speciální pouzdra pro uvedené přístroje a nástroje; elektrotermické nástroje a přístroje, elektrické přístroje a zařízení, elektromechanická zařízení pro domácí účely, zejména elektrické řídicí přístroje, odpory, stykače, relé, regulátory napětí, řídicí přístroje s dálkovým ovládním, transformátory, reaktory omezující elektrický proud, zhášecí cívky, rtuťové usměrňovače, polovodičové usměrňovače, rotační měniče, magnetické zesilovače, samočinné vypínače, spínače, rozváděče a rozváděčové skříně, relé, měniče kmitočtu, bleskojistky, děliče zatížení, baterie, elektrické dráty a kabely, magnetická jádra, ampérmetry, voltmetry, wattmetry, wattohodinové elektroměry, měřiče izolačního odporu, teploměry, tlakoměry, průtokoměry, dynamometry, elektronky, přijímací elektronky, vysílací elektronky, obrazovky, snímáči elektronky, elektronky s dlouhým dozníváním, usměrňovací elektronky, transistory, diody, fotonky a fotovodivá zařízení, termistory, varistory, telefonní přístroje, telefonní panely, telegrafy, telefony /nosnými proudy/, komunikační radiopřístroje, rozhlasová vysílací zařízení, rádiové přijímače, televizní vysílací zařízení, televizní přijímače, průmyslová televizní zařízení, zařízení rozhlasu po drátě, elektrické gramofony, gramofony, gramofonové desky, magnetofony, magnetofonové pásky, elektrické počítače, programová výrobní zařízení, automatické řídicí přístroje, elektronové mikroskopy, vřichlovače částic, radarové přístroje, radiolokační navigační zařízení založené na principu měření impulsovým způsobem, radiomajákové přístroje, hmotové spektrometry, magnetické rezonanční spektrometry, spektrální fotometry, fotometry, pH-metry, Tiseliovy přístroje pro elektroforézu, Geigerovy počítače, vývěvy /vědecké/, přístroje pro obloukové svařování, elektrické sběrače prachu, elektrické čističe, leštičky, žehličky a elektrické časové spínače /pro domácnost/, elektronky a automaticky řízené elektronky, atomové pece /pokusné a experimentální/.
- (511) 9  
(210) O-34466

(111) **162645**  
(220) 25.02.1975  
(151) 10.12.1975  
(540)

## ELEXAR

- (730) **KRATON Polymers Research B.V.**, Asterweg 19A1, 1031 HL Amsterdam, NL  
(740) Baker & McKenzie v.o.s., advokátní kancelář, JUDr. Jiří Čermák, advokát, Klimentská 46/1216, Praha 1, 11002  
(510) (17) gutaperča, pryž, balata a jejich náhražky, výrobky z těchto látek, pokud spadají do tř. 17, plastické hmoty ve formě desek, tyčí, listů, kostek, trubic pro výrobní účely, materiály pro balení, těsnění a izolaci, asbest, slída a výrobky z nich, pokud spadají do tř. 17, hadice (nekovové), přírodní a syntetická guma - tř. 17.

(511) 17  
(210) O-48482

(111) **162926**  
(220) 29.12.1975  
(151) 14.06.1976  
(540)

## CHUM

- (730) **Mars, Incorporated**, 6885 Elm Street, Mc Lean, VA, US  
(740) KOREJZOVÁ & SPOL., v.o.s., JUDr. Petra Korejzová, Korunní 810/104 E, Praha 10, 10100  
(510) (31) krmiva pro zvířata.  
(511) 31  
(210) O-49134

(111) **162972**  
(220) 29.12.1975  
(151) 18.08.1976  
(540)

## MARATHON

- (730) **Mars, Incorporated**, 6885 Elm Street, Mc Lean, VA, US  
(740) KOREJZOVÁ & SPOL., v.o.s., JUDr. Petra Korejzová, Korunní 810/104 E, Praha 10, 10100  
(510) (30) cukrářské výrobky, suchary, čokoláda.  
(511) 30  
(210) O-49132

(111) **184535**  
(220) 09.03.1995  
(151) 27.04.1995  
(540)



- (730) **TESCO SW a.s.**, tř. Kosmonautů 1288/1, Olomouc, Hodolany, 77900, CZ  
(740) Ing. Petr Soukup, patentový a známkový zástupce, Vídeňská 8, Olomouc, 77200  
(510) Poskytování software; zprostředkování obchodní a ekonomické činnosti v oblasti elektroniky.  
(511) 9, 35, 42  
(210) O-98084

(111) **185000**  
(220) 08.02.1995  
(151) 22.05.1995  
(540)



(730) **Igristoe-trading CZ, s.r.o.**, Nádražní 471, Kyjov, 69701, CZ  
(740) RETROPATENT s.r.o., Mgr. Kamil Kolátor, Dolní nám. 5/679, Jablonec nad Nisou, 46601  
(510) (33) alkoholické nápoje (s výjimkou piva).  
(511) 33  
(210) O-97069

(111) **185981**  
(220) 13.02.1995  
(151) 26.06.1995  
(540)



(730) **Mechanika Prostějov, výrobní družstvo**, Letecká 3753/2, Prostějov, 79686, CZ  
(740) Ing. Petr Soukup, patentový a známkový zástupce, Videňská 8, Olomouc, 77200  
(510) Opravy motorových vozidel a jejich karosérií, půjčování a pronájem motorových vozidel, silniční motorová doprava, montáž, opravy a servis plynového zařízení k pohonu motorových vozidel; provádění a rekonstrukce jednoduchých staveb, jejich částí a vybavení, interiérů budov, např. ocelových stavebních konstrukcí, altánů, zimních zahrad, koridorů, skleníků, výloh, garáží, obchodů, kanceláří, společenských místností a fitcenter; zámečnické, kovovýtecké a kovotlačitelské výrobky z kovových i nekovových materiálů a jejich slitin, zejména související s výše uvedenými službami, např. okna, dveře, portály, obvodové pláště staveb, garážová vrata, rolety, mříže, světlíky, střešní okna, požárně odolné a bezpečnostní prvky stavebních konstrukcí, zábradlí, čističe a zvlhčovače vzduchu, vázy, urny, odznaky a přívěšky, upomínkové předměty, tažná zařízení a přívěsné vozíky za motorová vozidla, zařízení a vybavení pro fitcentra; zprostředkovatelská činnost v oblasti obchodu související s výše uvedenými výrobky a službami.  
(511) 6, 11, 12, 14, 19, 28, 35, 37, 39  
(210) O-97246

(111) **187096**  
(220) 29.03.1995  
(151) 07.08.1995  
(540)

**ASTOR**

(730) **VAFO PRAHA, s.r.o.**, Chrástany 94, Chrástany, 25219, CZ  
(740) Hák Janeček & Švestka, Patentová a známková kancelář, Mgr. Jaroslav Švestka, U Průhonu 5, Praha 7, 17000  
(510) (31) krmiva a krmné doplňky pro zvířata.

(511) 31  
(210) O-98719

(111) **189108**  
(220) 11.04.1995  
(151) 22.03.1996  
(540)

**LOVATO**

(730) **Lovato Gas S.p.a.**, Strada Comunale Casale n. 175, Vicenza, IT  
(740) Čermák Hořejš Matějka a spol., JUDr. Karel Čermák, advokát, Národní 32, Praha 1, 11000  
(510) (6) spojovací materiál z kovu, měděné potrubí potažené plastem; (9) přepínače s elektronikou; (12) příslušenství osobních vozidel s alternativním pohonem (propan-butan), zejména reduktory, elektrické ventily, multiventily do nádrží, směšovače ap; (16) plakáty, samolepící folie; (17) plastové hadice; (20) reklamní tabule z plastu; (37) montáž, opravy, údržba, revize.  
(511) 6, 9, 12, 16, 17, 20, 37  
(210) O-99198

(111) **189109**  
(220) 11.04.1995  
(151) 22.03.1996  
(540)

**LOVATO  
AUTOGAS**

(730) **Lovato Gas S.p.a.**, Strada Comunale Casale n. 175, Vicenza, IT  
(740) Čermák Hořejš Matějka a spol., JUDr. Karel Čermák, advokát, Národní 32, Praha 1, 11000  
(510) (6) spojovací materiál z kovu, měděné potrubí potažené plastem; (9) přepínače s elektronikou; (12) příslušenství osobních vozidel s alternativním pohonem (propan-butan), zejména reduktory, elektrické ventily, multiventily do nádrží, směšovače ap; (16) plakáty, samolepící folie; (17) plastové a gumové hadice; (20) reklamní tabule z plastu; (37) montáž, opravy, údržba, revize.  
(511) 6, 9, 12, 16, 17, 20, 37  
(210) O-99199

(111) **189121**  
(220) 24.10.1995  
(151) 22.04.1996  
(540)



(730) **Siemens, s.r.o.**, Siemensova 1, Praha 13, 15500, CZ  
(740) Čermák a spol., Mgr. Lukáš Lorenc, Elišky Peškové 15/735, Praha 5, 15000  
(510) (9) transformovny a rozvodny všech druhů a napětí do 400 kV, napájecí kabelové rozvody, motorické rozvody, elektrické transformátory, rozváděče elektrického proudu, elektrické rozvodné krabice, desky, skříňky a panely, rozvodový systém včetně kabelů pro elektrické vedení, hromosvody, elektrické ovládací a rozvodné desky, elektrické vodiče, elektrické vedení, přístroje na zjišťování a lokalizaci izolačních závad, kompenzátory jalového proudu, zdroje nepřerušného napětí, elektrické ochrany v rozvodných soustavách, elektrické a elektronické zařízení pro dozor, prověřování, ověřování a dálkové ovládání průmyslových operací, elektrické a elektronické zařízení pro výpočet a předávání statistických údajů a informací, jakož i pro dozor, prověřování, ověřování a dálkové ovládání průmyslových operací včetně automatizovaného řízení technologických procesů, počítačové sítě a sítě na bázi optických vláken včetně výpočetní techniky a programového vybavení, elektronické požární signalizace, elektronické zabezpečovací systémy, společné televizní antény včetně satelitních systémů, telefonní sítě pro objekty včetně ústředí, systémy jednotného času; (11) vnitřní a venkovní elektrické osvětlení; (35) porady organizační a vedení záležitostí, účetnictví, činnost organizačních a ekonomických poradců; (36) pronájem bytového a nebytového fondu; (37) revize, servis, instalace, opravy a údržba silnoproudých a slaboproudých systémů uvedených ve třídách 9 a 11, zejména seřizování elektrických ochranných, bezdotykové kontroly oteplení, diagnostika výkonových transformátorů, měření velkých zemních soustav, kontrola bleskojistek vn, vvn a zvn s pomocí mobilní zkušebny, metrologie vysokých napětí a proudů, seřizování měřících přístrojů a testérů, napěťové zkoušky izolační pevnosti kabelů vn, vyhledávání tras a zaměření poruchových míst s pomocí měřicího vozu, stavební činnost; (39) pronájem vozidel, silniční motorová veřejná nákladní vnitrostátní doprava; (42) inženýrské, projekční a dodavatelské služby v oblasti silnoproudých a slaboproudých elektrotechnických zařízení pro investiční výstavbu v průmyslových odvětvích, energetice, infrastrukturu, ekologii, společenskou vybavenost jako je např. zdravotnictví, školství, kultura, obchod a služby, bytová výstavba, a to zejména týkající se systémů uvedených ve třídách 9 a 11 inženýrské expertizy a odborné konzultace, zejména v oblastech generálních oprav, modernizace a rekonstrukce silových elektrotechnických zařízení, technologie externích elektromontáží, řešení protipožární ochrany kabelových tras, seismické odolnosti elektrotechnických zařízení, technické problematiky slaboproudých systémů služby spojené s opatřováním ubytování, pronájem průmyslového zboží.  
(511) 9, 11, 35, 36, 37, 39, 42  
(210) O-105122

(111) **189947**  
(220) 04.01.1995  
(151) 29.04.1996  
(540)

### KLASIKO

(730) **BEST, a.s.**, Rybnice 148, okres Plzeň - sever, 33151, CZ  
(740) Mgr. Ing. Marek Němec, advokát, Nádražní 106, Sedlčany, 26401  
(510) (19) cementové zboží a umělý kámen, dlažební prvky včetně tvarovaných dlaždic, dlažebních panelů, dlažebních kostek a kamenů, stavební prvky z

veškerých materiálů, tvarovky, betonové a kamenné prvky pro veřejná prostranství, venkovní architekturu a architektonické prvky.  
(511) 19  
(210) O-95886

(111) **189948**  
(220) 04.01.1995  
(151) 29.04.1996  
(540)

### LINEA

(730) **BEST, a.s.**, Rybnice 148, okres Plzeň - sever, 33151, CZ  
(740) Mgr. Ing. Marek Němec, advokát, Nádražní 106, Sedlčany, 26401  
(510) (19) cementové zboží a umělý kámen, dlažební prvky včetně tvarovaných dlaždic, dlažebních panelů, dlažebních kostek a kamenů, stavební prvky z veškerých materiálů, tvarovky, betonové a kamenné prvky pro veřejná prostranství, venkovní architekturu a architektonické prvky.  
(511) 19  
(210) O-95888

(111) **190760**  
(220) 21.12.1994  
(151) 21.05.1996  
(540)



(730) **Strojírenský zkušební ústav, s.p.**, Hudcova 56b, Brno, 62100, CZ  
(740) Ing. Libor Markes, Grohova 54/145, Brno, 60200  
(510) (16) tiskoviny zejména technické normy, technickoekonomické informace z oboru jakosti výrobků, zkušební metodiky, systém řízení a kontroly jakosti; (35) zajišťování propagační, dokumentační a tiskařské činnosti; (37) zabezpečování servisů u vybraných výrobků, zajišťování montážních prací; (42) schvalování, hodnocení, certifikace a kontrola výrobků, mezinárodní certifikace podle úmluvy o vzájemném uznávání zkušebních značek ručních palných zbraní včetně jejich ověřování a homologace, odborné služby a informační zkoušky v rámci udělené autorizace, osvědčování vhodnosti výrobků pro stavební části staveb, normalizační činnost ve vybraných strojírenských oborech, zabezpečování úkolů meziodborového informačního střediska VTEI pro jakost výrobků a metod jejich zkoušení a oborového informačního střediska pro palivové spotřebiče, zajišťování konstrukčních prací, ověřování a cejchování vybraných měřidel.  
(511) 16, 35, 37, 42  
(210) O-95562

(111) **191517**  
(220) 18.01.1995  
(151) 25.06.1996  
(540)

### VEGA

(730) **BEST, a.s.**, Rybnice 148, okres Plzeň - sever, 33151, CZ  
(740) Mgr. Ing. Marek Němec, advokát, Nádražní 106, Sedlčany, 26401  
(510) (19) cementové zboží a umělý kámen, dlažební prvky včetně tvarovaných dlaždic, dlažební panely, dlažební kostky a kameny, stavební prvky z veškerých materiálů, tvarovky, betonové a kamenné prvky pro veřejná prostranství, venkovní architekturu a architektonické prvky.

(511) 19  
(210) O-96332

(111) **191547**  
(220) 08.02.1995  
(151) 25.06.1996  
(540)

### PLAYMATE OF THE MONTH

(730) **Playboy Enterprises International, Inc.**, 680 North Lake Shore Drive, Chicago, IL, US  
(740) Zeiner & Zeiner v.o.s., Mgr. Karel Šindelka, Maiselova 15, Praha 1, 11000  
(510) (16) papír a výrobky z papíru, lepenka a kartonážní výrobky, tiskopisy, časopisy, periodika, knihy, knihařské výrobky, fotografie, papírenské zboží, lepidla kancelářská a pro domácnost, potřeby pro umělce, štetce, psací stroje a kancelářské potřeby, učební a školní potřeby a pomůcky, hrací karty, tiskařské štočky, obaly z plastických hmot.

(511) 16  
(210) O-97106

(111) **191548**  
(220) 08.02.1995  
(151) 25.06.1996  
(540)



(730) **Playboy Enterprises International, Inc.**, 680 North Lake Shore Drive, Chicago, IL, US  
(740) Zeiner & Zeiner v.o.s., Mgr. Karel Šindelka, Maiselova 15, Praha 1, 11000  
(510) (16) papír a výrobky z papíru, lepenka a kartonážní výrobky, tiskoviny, časopisy, periodika, knihy, knihařské výrobky, fotografie, papírenské zboží, lepidla kancelářská a pro domácnost, potřeby pro umělce, štetce, psací stroje a kancelářské potřeby, učební a školní potřeby a pomůcky, hrací karty, tiskařské štočky, obaly z plastických hmot.

(511) 16  
(210) O-97107

(111) **191574**  
(220) 15.02.1995  
(151) 25.06.1996  
(540)



(730) **SEMET s.r.o.**, Rybníčná 500, Červený Kostelec, 54941, CZ  
(740) Bohemia Patent, Ing. Jana Vandělíková, Vodičkova 791/41, Praha 1 - Nové Město, 11000  
(510) (6) svařované konstrukce; (7) klempířské obrubovací stroje a přídavná zařízení, ruční a pneumatické lisy, ohýbačky a zakružovačky trubek; (8) klempířské obrubovací stroje a přídavná zařízení, ohýbačky a zakružovačky trubek; (9) rozvodné skříně; (12) přepravní vozíky; (20) dílenský nábytek.

(511) 6, 7, 8, 9, 12, 20  
(210) O-97334

(111) **192196**  
(220) 04.01.1995  
(151) 24.07.1996  
(540)

### BASE

(730) **BEST, a.s.**, Rybnice 148, okres Plzeň - sever, 33151, CZ  
(740) Mgr. Ing. Marek Němec, advokát, Nádražní 106, Sedlčany, 26401  
(510) (19) cementové zboží a umělý kámen, dlažební prvky včetně tvarovaných dlaždic, dlažebních panelů, dlažebních kostek a kamenů, stavební prvky z veškerých materiálů kromě dřeva a materiálů dřevěné povahy, tvarovky, betonové a kamenné prvky pro veřejná prostranství, venkovní architekturu a architektonické prvky.

(511) 19  
(210) O-95887

(111) **192240**  
(220) 06.02.1995  
(151) 24.07.1996  
(540)

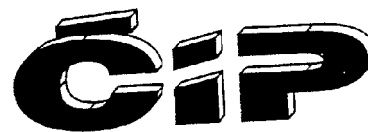

(730) **Karel Honzík**, Lazec 48, Příbram, 26102, CZ  
(740) JUDr. Aleš Zábrš, advokát a patentový zástupce, Na Beránce 2, Praha 6, 16000  
(510) (9) poplašná zařízení zejména elektrická poplašná zabezpečovací zařízení, požární poplašná signalizace, průmyslová televize; (37) opravy, montáž a servis poplašných zařízení; (42) projektování poplašných zařízení a režimová kontrola vstupu projektování.

(511) 9, 37, 42  
(210) O-96991

(111) **192264**  
(220) 17.02.1995  
(151) 24.07.1996  
(540)



- (730) **A&E Television Networks, LLC**, 235 East 45th Street, New York, NY, US  
(740) Společná advokátní kancelář Všetěčka Zelený Švorčík Kalenský a partneři, JUDr. Michal Havlík, advokát a patentový zástupce, Hálkova 2, Praha 2, 12000  
(510) (9) přístroje pro záznam a reprodukci mluveného slova, audiovizuální technika zejména video záznamy, audio záznamy a pásky a disky obsahující témata týkající se historie nebo historických divadelních výprav, historického drama a námětů; (16) papír a výrobky z papíru, lepenka a kartonážní výrobky, výrobky knihařské, fotografie, psací potřeby, kancelářská lepidla, potřeby pro umělce, štětce, psací stroje a kancelářské potřeby s výjimkou nábytku, učební a školní potřeby a pomůcky, hrací karty, tiskací písma, tiskoviny, časopisy, periodika, knihy, vzdělávací materiály; (38) služby spojené s kabelovým a televizním vysíláním; (41) služby v oblasti vzdělání a zábavy zejména služby v oblasti kabelových a televizních programů týkajících se historie, historických divadelních představení a výprav, námětů a témat včetně historické dokumentaristiky a historického drama.  
(511) 9, 16, 38, 41  
(210) O-97467

(111) **192267**  
(220) 21.02.1995  
(151) 24.07.1996  
(540)



- (730) **DCD IDEAL spol. s r.o.**, Dynín 88, okres České Budějovice, 37364, CZ  
(740) PatentCentrum Sedláč & Partners s.r.o., Husova 5, České Budějovice, 37001  
(510) (17) stavebně izolační prvky, zejména desky s polystyrenem, polyuretanem nebo minerálními vlákny; (19) stavební materiál, zejména desky z dřevocementových směsí; (37) zateplování objektů; (40) dřevovýroba, zpracování odpadů z výroby stavebních prvků; (42) poradenská činnost pro zateplování objektů.  
(511) 17, 19, 37, 40, 42  
(210) O-97547

(111) **192339**  
(220) 20.03.1995  
(151) 24.07.1996  
(540)

**KIWEK**

- (730) **KIWEK spol. s r.o.**, Mladějovice 94, 78501, CZ  
(740) Ing. Petr Soukup, patentový a známkový zástupce, Vídeňská 8, Olomouc, 77200  
(510) (6) výrobky z železných a neželezných kovů zejména kanalizační litina, upomínkové a dekorativní předměty z kovů a jejich slitin i v kombinaci s nekovovými materiály, např. zvonky, svícny, stojany, mříže; (24) textilní výrobky zejména metrový textil; (40) zpracování a nakládání s odpady všeho druhu zejména kovovými, slévárenská výroba.  
(511) 6, 24, 40  
(210) O-98434

(111) **192340**  
(220) 20.03.1995  
(151) 24.07.1996  
(540)

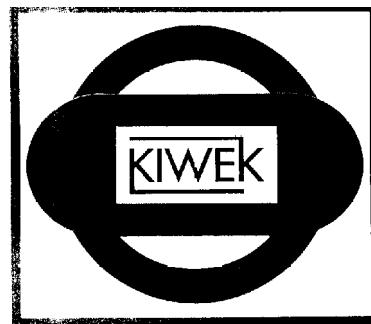

- (730) **KIWEK spol. s r.o.**, Mladějovice 94, 78501, CZ  
(740) Ing. Petr Soukup, patentový a známkový zástupce, Vídeňská 8, Olomouc, 77200  
(510) (6) výrobky z železných a neželezných kovů zejména kanalizační litina, upomínkové a dekorativní předměty z kovů a jejich slitin i v kombinaci s nekovovými materiály, např. zvonky, svícny, stojany, mříže; (24) textilní výrobky zejména metrový textil; (40) zpracování a nakládání s odpady všeho druhu zejména kovovými, slévárenská výroba.  
(511) 6, 24, 40  
(210) O-98435

(111) **192360**  
(220) 30.03.1995  
(151) 24.07.1996  
(540)

**STREET FIGHTER**

- (730) **Capcom Co. Ltd.**, Osaka, JP  
(740) Patentservis Praha a.s., Jivenská 1273/1, Praha 4, 14021  
(510) (9) elektronické, elektrické nebo mechanické zábavní stroje, hrací stroje vhodné do pasáží, hrací přístroje adaptované pro použití s televizními přijímači, CD-ROM přehrávače, přístroje pro nahrávání, přenos nebo reprodukci zvuku či obrazu, software pro videohry ve formě ROM kazetových zásobníků, kazet, pásků, magnetických a optických disků a desek s plošnými spoji, počítače, počítačové programy, hrací programy, mincovní automaty, přístroje na směnu peněz, žetonové prodejní automaty, prodejní automaty, díly a armatury pro všechno výše uvedené zboží, nekryté kinofilmy, nekryté diafilmy, gramofonové desky, předem nahrané audiodisky, předem nahrané videodisky, předem nahrané audiopásky, předem nahrané videopásky, softwarové kazety s videohrami pro ruční elektronické zábavní přístroje s obrazovkou z tekutých krystalů; (16) papír, lepenka a zboží zhotovené z těchto materiálů nezařazené v jiných třídách, tiskoviny, knihovazačské materiály, fotografie, kancelářské potřeby, lepidla pro použití v kanceláři či domácnosti, umělecké materiály, malířské štětce, psací stroje a kancelářská vybavení (s výjimkou nábytku), vzdělávací a výukový materiál (nikoliv přístroje), umělohmotný materiál pro balení (nezařazený v jiných třídách), hrací karty; (25) oděvy, obuv, pokrývky hlavy; (28) hry a hříčky, hračky a panenky, elektronické hrací

přístroje jiné než ty, které jsou adaptovány pro použití s televizními přijímači, díly a armatury pro všechno výše uvedené zboží; (30) žvýkací gumy, bonbony, cukrovinky, keksy, sušenky, chipsy vyrobené z obilovin, pražené kukuřice, bábovky, vafle, dorty, pudinky, kukuřičné lupínky, ovesné vločky, ovesná jídla, sendviče, koláče, pizzy, zmrzliny, sladké pečivo a cukrářské zboží, instantní koláčové směsi, káva, čaj, kakao, chuťové přísady, koření, chléb, housky, přídavky z obilovin.

(511) 9, 16, 25, 28, 30  
(210) O-98772

(111) **193070**  
(220) 15.02.1995  
(151) 22.08.1996  
(540)



(730) **AQUAZONA, s.r.o.**, nám. bratří Čapků 9, České Budějovice, 37007, CZ  
(740) PatentCentrum Sedlák & Partners s.r.o., Husova 5, České Budějovice, 37001

(510) (3) mýdla, saponátové a šamponové prostředky pro zvířata; (5) veterinární přípravky a látky určené pro léčení zvířat, ptactva a ryb, nelékařské přísady do potravin, dezinfekční prostředky, fungicidy a pesticidy pro použití u domácích zvířat a dobytka, rovněž ve formě prášků, postřiků nebo kroužků, léčivé šampony a saponátové prostředky pro použití u zvířat; (6) výrobky z kovů - nikoliv z drahých kovů - a jejich slitin, především klece, drátěné koše, náhubky pro psy, řetězy a řetízků, zakotvovací zařízení pro řetězy a řetízků, petlice a západky, zvonky a obojky pro zvířata, dvířka a dveřní sklápěcí desky pro stáje a klece, a ostatní výrobky z kovu určené zejména pro chov zvířat, ptáků a ryb; (8) nože, nožičské výrobky, šavle, meče a ostatní sečné a bodné - tzv. chladné - zbraně; (9) přístroje a nástroje elektrické, optické, přístroje pro vážení, měření a signalizaci, jako jsou např. čerpadla, ventily a rozptylovače vody jako části strojů a určené pro použití v akváriích a teráriích, též části těchto výrobků patřící do této třídy, porézní kvádry do akvárií, teploměry a termostaty určené do akvárií a jejich části patřící do této třídy, pišťalky na psy, optické přístroje, převážně dalekohledy všeho druhu, puškohledy a optické zaměřovače, jakož i ostatní výrobky této třídy určené pro rybáře, myslivce, chovatele, apod; (11) zařízení osvětlovací a topná určená do akvárií, terárií a podobných nádržek nebo do stájí pro zvířata, zařízení a přístroje na přívod, svádění a odvod vody určených pro akvária a terária, zařízení pro chlazení, sušení, větrání a pro rozvod vzduchu, části shora uvedených výrobků, např. filtry a jiné; (13) veškeré střelné zbraně, střelivo a náboje, ohňostroje a zábavná pyrotechnika; (16) publikace všeho druhu, zejména související s domácími zvířaty, se zvířaty, s ptactvem, s rybami a s akvarijními rybami, např. knihy, časopisy, katalogy, kalendáře, plakáty a ostatní tiskoviny, dále kontejnery vyrobené z lepenky rovněž opatřené vodotěsnou vrstvou pro přepravu zvířat a ptáků, též akvária do interiérů; (18) kůže, imitace kůže, výrobky z nich pokud nejsou obsaženy v jiných třídách, jako jsou např. pouzdra na zbraně, řemeny, pásky, nábojové pásy, brašny na náboje a střelivo, dále kufry, tašky, peněženky, tzv. "ledvinky", batohy, tomy, apod. pro rybáře, lovce, sportovce, turisty a horolezce, též vodítka, obojky a postroje pro zvířata, náhubky, biče a jiné výrobky z kůže; (20) výrobky pokud nejsou obsaženy v jiných třídách ze dřeva, korku, třtiny, rákosu, vrbového proutí, rohoviny, kostic, slonoviny, kostí, želvoviny, jantaru, perleti, mořské pěny, buničiny a z náhražek těchto hmot nebo z plastických hmot; (21) hřebeny, kartáče, pomůcky k čištění, misky a ostatní přenosné nádoby pro zvířata a ptactvo, též skleněné a kameninové zboží neobsažené v jiných třídách; (25) oděvy, obuv a kloboučnické zboží převážně určené pro sport, rekreaci a odpočinek jako jsou kalhoty, sportovní bundy, pěškové bundy, rybářské vesty a náprsní tašky pro rybáře, rybářské boty a holinky, rybářské klobouky a ostatní oděvní doplňky; (28) hračky pro domácí zvířata, nepoživatelné žvýkací a kousací hračky pro zvířata, rybářské potřeby, např. pruty, navijáky, rybářské háčky, splávky, nevodky, rybářské tyče, bidla, rybářské vlasce a potřeby k rybolovu na udici, vnadidla, umělé mušky, vláčecí nástrahy, třípytky, návnady, podběráky, saky, a veškeré další potřeby pro rybáře patřící do této třídy, luky, lovecké kuše, šípy a ostatní lukostřelecké potřeby a náčiní; (31) živá zvířata, ptactvo, plazi, ryby, zvláště akvarijní ryby, krmiva pro zvířata, ptactvo a ryby, kosti pro psy, semena, stelivo pro zvířata.

(511) 3, 5, 6, 8, 9, 11, 13, 16, 18, 20, 21, 25, 28, 31  
(210) O-97353

(111) **193302**  
(220) 25.05.1995  
(151) 09.09.1996  
(540)

## TRAVIN

(730) **AGRO CS a.s.**, Říkov č.p. 265, 55203, CZ  
(740) Václav Müller, patentový zástupce, Filipova 2016, Praha 4, 14800  
(510) (1) chemické výrobky pro zemědělství, zahradnictví a lesnictví, zejména půdní hnojiva; (5) prostředky k ničení plevelu a k hubení živočišných škůdců.  
(511) 1, 5  
(210) O-100552

(111) **193736**  
(220) 16.12.1994  
(151) 26.09.1996  
(540)

## ING. MAREK NĚMEC

(730) **Mgr. Ing. Marek Němec**, Nádražní 106, box 223, Sedlčany, 26401, CZ  
(510) (35) řešerše obchodní, patentová agentura, organizační poradenství, zejména průmyslově právní spekulace; (42) řešerše technické a právnické, nákup a prodej průmyslových práv a know-how.  
(511) 35, 42  
(210) O-95422

(111) **193767**  
(220) 23.01.1995  
(151) 26.09.1996  
(540)



(730) **ODEX spol. s r.o.**, nám. Míru 199, Vracov, 69642, CZ  
(740) ZÁBRŠ - Advokátní, patentová a známková kancelář, JUDr. Aleš Zábřeh, Na Beránce 2, Praha 6, 16000  
(510) (25) prádlo a konfekce.  
(511) 25  
(210) O-96460



(111) **193830**  
(220) 10.04.1995  
(151) 26.09.1996  
(540)



(730) **IN LINE COMMUNICATIONS, s. r. o.**, Velkopavlovická 10, Brno, 62800, CZ  
(510) (35) reklamní činnosti.  
(511) 35  
(210) O-99127

(111) **194450**  
(220) 30.12.1994  
(151) 24.10.1996  
(540)

### SHOCart

(730) **SHOCart, spol. s r.o.**, Zádveřice 48, Vizovice, 76312, CZ  
(510) (16) kartografická díla (plány měst, turistické mapy, účelové mapy apod.); (35) propagační materiály, informační a propagační tiskoviny, reklama.  
(511) 16, 35  
(210) O-95796

(111) **194473**  
(220) 18.01.1995  
(151) 24.10.1996  
(540)

### MONO

(730) **BEST, a.s.**, Rybnice 148, okres Plzeň - sever, 33151, CZ  
(740) Mgr. Ing. Marek Němec, advokát, Nádražní 106, Sedlčany, 26401  
(510) (19) cementové zboží a umělý kámen, dlažební prvky včetně tvarovaných dlaždic, dlažební panely, dlažební kostky a kameny, stavební prvky z veškerých materiálů, tvarovky, betonové a kamenné prvky pro veřejná prostranství, venkovní architekturu a architektonické prvky.  
(511) 19  
(210) O-96331

(111) **194474**  
(220) 18.01.1995  
(151) 24.10.1996  
(540)

### ARCH CENTRUM

(730) **BEST, a.s.**, Rybnice 148, okres Plzeň - sever, 33151, CZ  
(740) Mgr. Ing. Marek Němec, advokát, Nádražní 106, Sedlčany, 26401  
(510) (19) cementové zboží a umělý kámen, dlažební prvky včetně tvarovaných dlaždic, dlažební panely, dlažební kostky a kameny, stavební prvky z veškerých materiálů, tvarovky, betonové a kamenné prvky pro veřejná prostranství, venkovní architekturu a architektonické prvky.  
(511) 19  
(210) O-96333

(111) **194499**  
(220) 10.02.1995  
(151) 24.10.1996  
(540)

### ACO DRAIN

(730) **ACO Severin Ahlmann GmbH & Co. KG**, Am Ahlmannkai, 24755 Rendsburg, DE  
(740) PATENTSERVIS Praha, a.s., Jivenská 1273/1, Praha 4, 14021  
(510) (6) stavební materiály z kovu pokud nejsou obsaženy v jiných třídách, zejména mříže, rošty, kryty, okapní žlaby, nátokové skříně, výtokové skříně, nátrubky, vsazené odkalovací nádoby, revizní šachty; (19) stavební materiály nekovové, zejména odvodňovací žlaby a části žlabů, nátokové a výtokové skříně, nátrubky, mezinádrže, revizní šachty, krycí desky zejména pro kanály, síta na zachycování nečistot, kanály na kejdu pro chov zvířat.  
(511) 6, 19  
(210) O-97240

(111) **194585**  
(220) 03.05.1995  
(151) 24.10.1996  
(540)



(730) **LEVI STRAUSS & CO., společnost zřízená podle zákonů státu Delaware**, Levi 's Plaza, 1155 Battery Street, San Francisco, 94111, CA, US  
(740) Rott, Růžička & Guttman Patentové, známkové a advokátní kanceláře, JUDr. Vladimír Rott, Vinohradská 37, Praha 2, 12000  
(510) (25) kalhoty, kalhoty s náprsenkou, kombinézy, šortky, sukně, saka a košile.  
(511) 25  
(210) O-99856

(111) **195445**  
(220) 03.02.1995  
(151) 26.11.1996  
(540)

### PUBLICA

(730) **Manager CS s.r.o.**, Jeseniova 1169/51, Praha 3, 13000, CZ  
(740) UNIPATENT, Ing. Jiří Chlustina, Sázavská 16, Praha 2, 12000  
(510) (16) papír a výrobky z papíru, lepenky a kartonážní výrobky, tiskoviny, časopisy, periodika, knihy, výrobky knihařské, fotografie, psací potřeby, kancelářská lepidla, potřeby pro umělce, štetce, psací stroje, kancelářské potřeby kromě nábytku, učební a školní potřeby a pomůcky, hrací karty, tiskací písma, štočky, pojidla pro pap. průmysl, včetně reklamních a propagačních materiálů; (35) reklamní agentura, reklamní činnost všeho druhu ve všech médiích a na všech druzích nosičů; (38) rozesílání a distribuce reklamních materiálů všeho druhu.  
(511) 16, 35, 38  
(210) O-96958

(111) **195510**  
(220) 27.03.1995  
(151) 26.11.1996  
(540)



(730) **Dagmar Čechová**, Na bělidle 42, Praha 5 - Smíchov, 15000, CZ  
(510) (24) kojenecké zboží jako tkaniny a textilní výrobky, pokrývky ložní; (25) kojenecké, dětské a dámské oděvy.  
(511) 24, 25  
(210) O-98628

(111) **196408**  
(220) 24.03.1995  
(151) 03.01.1997  
(540)

### DWORKIN

(730) **Ing. Martin Křivý**, Junácká 7/1646, Praha 6, 16900, CZ  
(740) UNIPATENT, Ing. Jiří Chlustina, Sázavská 16, Praha 2, 12000  
(510) (9) přístroje a nástroje k vědeckým a laboratorním účelům, přístroje a nástroje navigační, tj. přístroje a nástroje určené k přenášení rozkazů, k měření a přístroje všeobecně užívané při řízení lodí a letadel, přístroje a nástroje geodetické a přístroje pro bezdrátovou telegrafii, přístroje fotografické, kinematografické, optické, vč. promítačů obrazů a zvětšovacích přístrojů, přístroje a nástroje k vážení a měření, přístroje a nástroje signalizační vč. signálních píšťal, přístroje a nástroje pro účely záchranné a učební, automaty uváděné v činnost vhozením mince nebo známky, přístroje pro záznam a reprodukci mluveného slova, zapisovací pokladny a počítací stroje vč. kancelářských a děrovacích strojů, hasicí přístroje, speciální pouzdra pro přístroje a nástroje, které jsou zařazeny do této třídy, elektrotermické nástroje a přístroje, jako ruční elektrické svářečky, elektrické žehličky apod., elektrické přístroje a zařízení jako elektricky vytápěné podušky, oděvy a součásti oděvů, ohřívače nohou, elektrické zapalovače a obdobná zařízení nezařazená v jiných třídách; elektromechanická zařízení pro domácí účely určená k čištění jako vysavače prachu, leštiče parket apod., kancelářská a výpočetní technika; (16) tiskopisy a manuály; (42) automatické zpracování dat, tvorba software.  
(511) 9, 16, 42  
(210) O-98621

(111) **196875**  
(220) 07.02.1995  
(151) 30.01.1997  
(540)

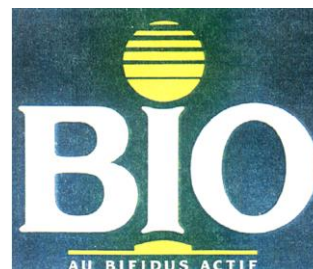

(730) **COMPAGNIE GERVAIS DANONE**, 17 Boulevard Haussmann, 75009 Paříž, FR  
(740) Rott, Růžička & Guttman Patentové, známkové a advokátní kanceláře, JUDr. Vladimír Rott, Vinohradská 37, Praha 2, 12000  
(510) (29) veškeré mléčné výrobky, mléko, jogurt, čerstvá smetana, máslo, sýry, dezerty, mléčné výrobky obsahující živé mléčné fermenty.  
(511) 29  
(210) O-97039

(111) **196950**  
(220) 03.05.1995  
(151) 31.01.1997  
(540)

### HELIOS

(730) **Asseco Solutions, a.s.**, Zelený pruh 1560/99, Praha 4, 14002, CZ  
(740) ČERVENKA, KLEINTOVÁ, TURKOVÁ Patentová, známková a advokátní kancelář, Mgr. Jana Turková, Anny Letenské 34/7, Praha 2, 12000  
(510) (9) databanky, hardware, počítače, počítače software, kancelářská technika, software; (16) kancelářská technika; (20) nábytek k počítačům; (35) kancelářské služby, marketing, zprostředkovatelské služby ve výp. technice a software; (36) obchodování s cennými papíry, poradenská činnost ve věcech týkajících se cenných papírů, kolektivní investování; (37) instalace počítačů, servis počítačů, servisní služby v oblasti výpočetní techniky; (39) distribuční činnost v oblasti výpočetní techniky; (41) kursy počítače, vzdělávací školící činnost v oblasti výpočetní techniky; (42) leasing, manažerské poradenství, poradenství ve výpočetní technice, poradenské služby ve výpočetní technice, poradenství počítačové, programování, software, pronájem počítačů.  
(511) 9, 16, 20, 35, 36, 37, 39, 41, 42  
(210) O-99858

(111) **197895**  
(220) 16.08.1995  
(151) 26.02.1997  
(540)



(730) **Hasičská vzájemná pojišťovna a.s.**, Římská 45, Praha 2, 12000, CZ  
(740) Loskotová & partneři Patentová a známková kancelář, Ing. Jarmila Loskotová, K Závětinám 727, Praha 5, 15500  
(510) (36) pojišťovnictví a peněžnictví, služby poskytované v souvislosti s pojišťovacími smlouvami všeho druhu, zejména pojišťování majetku osob proti všem druhům rizika, pojišťování osob proti všem druhům rizika, zajišťování pojistných smluv jiných pojišťovacích ústavů, poskytování pojistné ochrany zahraničním osobám, zábranná činnost sloužící prevenci vzniku škod, činnost související s pojišťovací a zajišťovací činností, zprostředkovatelské služby; (42) služby zprostředkovatelské.  
(511) 36, 42  
(210) O-102878

(111) **197896**  
(220) 16.08.1995  
(151) 26.02.1997  
(540)



(730) **Hasičská vzájemná pojišťovna a.s.**, Římská 45, Praha 2, 12000, CZ  
(740) Loskotová & partneři Patentová a známková kancelář, Ing. Jarmila Loskotová, K Závětinám 727, Praha 5, 15500  
(510) (36) pojišťovnictví a peněžnictví, služby poskytované v souvislosti s pojišťovacími smlouvami všeho druhu, zejména pojišťování majetku osob proti všem druhům rizika, pojišťování osob proti všem druhům rizika, zajišťování pojistných smluv jiných pojišťovacích ústavů, poskytování pojistné ochrany zahraničním osobám, zábranná činnost sloužící prevenci vzniku škod, činnost související s pojišťovací a zajišťovací činností, zprostředkovatelské služby; (42) služby zprostředkovatelské.  
(511) 36, 42  
(210) O-102879

(111) **197968**  
(220) 24.10.1995  
(151) 26.02.1997  
(540) **Elektromontážní závody Praha a.s.**

(730) **Siemens, s.r.o.**, Siemensova 1, Praha 13, 15500, CZ  
(740) Čermák a spol., Mgr. Lukáš Lorenc, Elišky Peškové 15/735, Praha 5, 15000  
(510) (9) transformovny a rozvodny všech druhů a napětí do 400 kV, napájecí kabelové rozvody, motorické rozvody, elektrické transformátory, rozváděče elektrického proudu, elektrické rozvodné krabice, desky,

skříňky a panely, rozvodový systém včetně kabelů pro elektrické vedení, hromosvody, elektrické ovládací a rozvodné desky, elektrické vodiče, elektrické vedení, přístroje na zjišťování a lokalizaci izolačních závad, kompenzátory jalového proudu, zdroje nepřerušeno napětí, elektrické ochrany v rozvodných soustavách, elektrické a elektronické zařízení pro dozor, prověřování, ověřování a dálkové ovládání průmyslových operací, elektrické a elektronické zařízení pro výpočet a předávání statistických údajů a informací, jakož i pro dozor, prověřování, ověřování a dálkové ovládání průmyslových operací včetně automatizovaného řízení technologických procesů, počítačové sítě a sítě na bázi optických vláken včetně výpočetní techniky a programového vybavení, elektronické požární signalizace, elektronické zabezpečovací systémy, společné televizní antény včetně satelitních systémů, telefonní sítě pro objekty včetně ústředí, systémy jednotného času; (11) vnitřní a venkovní elektrické osvětlení; (35) porady organizační a vedení záležitostí, účetnictví, činnost organizačních a ekonomických poradců; (36) pronájem bytového a nebytového fondu; (37) revize, servis, instalace, opravy a údržba silnoproudých a slaboproudých systémů uvedených ve třídách 9 a 11, zejména seřizování elektrických ochranných, bezdotykové kontroly oteplení, diagnostika výkonových transformátorů, měření velkých zemních soustav, kontrola bleskojistek vn, vvn a zvn s pomocí mobilní zkušebny, metrologie vysokých napětí a proudů, seřizování měřících přístrojů a testérů, napěťové zkoušky izolační pevnosti kabelů vn, vyhledávání tras a zaměření poruchových míst s pomocí měřícího vozu stavební činnost; (39) pronájem vozidel, silniční motorová veřejná nákladní vnitrostátní doprava; (42) inženýrské, projekční a dodavatelské služby v oblasti silnoproudých a slaboproudých elektrotechnických zařízení pro investiční výstavbu v průmyslových odvětvích, energetice, infrastruktuře, ekologii, společenskou vybavenost jako je např. zdravotnictví, školství, kultura, obchod a služby, bytová výstavba, a to zejména týkající se systémů uvedených ve třídách 9 a 11 inženýrské expertizy a odborné konzultace, zejména v oblastech generálních oprav, modernizace a rekonstrukce silových elektrotechnických zařízení, technologie externích elektromontáží, řešení protipožární ochrany kabelových tras, seismické odolnosti elektrotechnických zařízení, technické problematiky slaboproudých systémů služby spojené s opatřováním ubytování, pronájem průmyslového zboží.

(511) 9, 11, 35, 36, 37, 39, 42  
(210) O-105121

(111) **197969**  
(220) 24.10.1995  
(151) 26.02.1997  
(540)

**EZ PRAHA a.s.**

(730) **Siemens, s.r.o.**, Siemensova 1, Praha 13, 15500, CZ  
(740) Čermák a spol., Mgr. Lukáš Lorenc, Elišky Peškové 15/735, Praha 5, 15000  
(510) (9) transformovny a rozvodny všech druhů a napětí do 400 kV, napájecí kabelové rozvody, motorické rozvody, elektrické transformátory, rozváděče elektrického proudu, elektrické rozvodné krabice, desky, skříňky a panely, rozvodový systém včetně kabelů pro elektrické vedení, hromosvody, elektrické ovládací a rozvodné desky, elektrické vodiče, elektrické vedení, přístroje na zjišťování a lokalizaci izolačních závad, kompenzátory jalového proudu, zdroje nepřerušeno napětí, elektrické ochrany v rozvodných soustavách, elektrické a elektronické zařízení pro dozor, prověřování, ověřování a dálkové ovládání průmyslových operací, elektrické a elektronické zařízení pro výpočet a předávání statistických údajů a informací, jakož i pro dozor, prověřování, ověřování a dálkové ovládání průmyslových operací včetně automatizovaného řízení technologických procesů, počítačové sítě a sítě na bázi optických vláken včetně výpočetní techniky a programového vybavení, elektronické požární signalizace, elektronické zabezpečovací systémy, společné televizní antény včetně satelitních systémů, telefonní sítě pro objekty včetně ústředí, systémy jednotného času; (11) vnitřní a venkovní elektrické osvětlení; (35) porady organizační a vedení záležitostí, účetnictví, činnost organizačních a ekonomických poradců; (36) pronájem bytového a

nebytového fondu; (37) revize, servis, instalace, opravy a údržba silnoproudých a slaboproudých systémů uvedených ve třídách 9 a 11, zejména seřizování elektrických ochranných, bezdotykové kontroly oteplení, diagnostika výkonových transformátorů, měření velkých zemních soustav, kontrola bleskojistek vn, vvn a zvn s pomocí mobilní zkušební, metrologie vysokých napětí a proudů, seřizování měřicích přístrojů a testérů, napěťové zkoušky izolační pevnosti kabelů vn, vyhledávání tras a zaměření poruchových míst s pomocí měřicího vozu stavební činnosti; (39) pronájem vozidel, silniční motorová veřejná nákladní vnitrostátní doprava; (42) inženýrské, projekční a dodavatelské služby v oblasti silnoproudých a slaboproudých elektrotechnických zařízení pro investiční výstavbu v průmyslových odvětvích, energetice, infrastruktuře, ekologii, společenskou vybavenost jako je např. zdravotnictví, školství, kultura, obchod a služby, bytová výstavba, a to zejména týkající se systémů uvedených ve třídách 9 a 11 inženýrské expertizy a odborné konzultace, zejména v oblastech generálních oprav, modernizace a rekonstrukce silových elektrotechnických zařízení, technologie externích elektromontáží, řešení protipožární ochrany kabelových tras, seismické odolnosti elektrotechnických zařízení, technické problematiky slaboproudých systémů služby spojené s opatřováním ubytování, pronájem průmyslového zboží.

(511) 9, 11, 35, 36, 37, 39, 42  
(210) O-105123

(111) **198460**  
(220) 06.03.1995  
(151) 27.03.1997  
(540)



(730) **EGAS s. r. o.**, 2. Května 309, Studénka 1, 74213, CZ  
(510) (6) jednoduché kovové konstrukce; (7) části strojních zařízení; (37) instalační služby, opravářské služby; (42) projektování v ekologii.  
(511) 6, 7, 37, 42  
(210) O-97977

(111) **198462**  
(220) 09.03.1995  
(151) 27.03.1997  
(540)



(730) **Elektromont Brno, akciová společnost**, Žarošická 4315/17, Brno, Židenice, 62800, CZ  
(740) Ing. Musil Dobroslav, Cejl 38, Brno, 60200  
(510) (9) rozvaděče nízkého napětí; (37) montáž, opravy, údržba elektrických zařízení; (42) projektování a revize elektrických zařízení.  
(511) 9, 37, 42  
(210) O-98080

(111) **198823**  
(220) 02.10.1995  
(151) 28.03.1997  
(540)



(730) **Česká republika - Ministerstvo obchodu a průmyslu**, Na Františku 32, Praha 1, 11015, CZ  
(510) (16) tiskoviny všeho druhu, periodický a neperiodický tisk, manuály, knihy, katalogy, fotografie, umělecká díla; (35) propagace, inzertní a reklamní činnost, organizace výstav; (41) výchovná činnost, organizace seminářů, kurzů, školení, besed, soutěží a konkurzů, vydavatelská a nakladatelská činnost; (42) organizace výstav, odborné posouzení designu, poradenské a zprostředkovatelské služby v oboru tvorby a užití designu.  
(511) 16, 35, 41, 42  
(210) O-104506

(111) **198824**  
(220) 02.10.1995  
(151) 28.03.1997  
(540)



(730) **Česká republika - Ministerstvo obchodu a průmyslu**, Na Františku 32, Praha 1, 11015, CZ  
(510) (16) tiskoviny všeho druhu, periodický a neperiodický tisk, manuály, knihy, katalogy, fotografie, umělecká díla; (35) propagace, inzertní a reklamní činnost, organizace výstav; (41) výchovná činnost, organizace seminářů, kurzů, školení, besed, soutěží a konkurzů, vydavatelská a nakladatelská činnost; (42) organizace výstav, odborné posouzení designu, poradenské a zprostředkovatelské služby v oboru tvorby a užití designu.  
(511) 16, 35, 41, 42  
(210) O-104507

(111) **199269**  
(220) 06.02.1995  
(151) 29.04.1997  
(540)

**KATUN**

- (730) **KATUN Corporation**, 10951 Bush Lake Road, Minneapolis, MN, US  
(740) CMS CAMERON McKenna v.o.s, Mgr. Tomáš Matějovský, Na Poříčí 1079/3a, Praha 1, 11000
- (510) (1) chemické látky pro fotokopírky, faxy, laserové tiskárny a další chemické látky zejména pro tonery a vývojky, chemické výrobky pro průmysl, vědu, fotografie, zemědělství, zahradnictví, lesnictví, pryskyřice umělé a syntetické v surovém stavu, plastické hmoty v surovém stavu, průmyslová pojidla a lepidla; (9) fotokopírky a všechny jednotlivé součásti a náhradní díly pro fotokopírky, zejména fotoreceptivní válcové bubny, stěrky, válečky do pece, ostatní válce a válečky, žárovky, motory, řemeny, kartáče, ložiska, nabíjecí a vybíjecí drátky (corony), filtry, převody, ložiska, pouzdra ložisek, pružiny, jímky na toner a vývojky, tiskárny k počítačům zejména laserové tiskárny a všechny jejich jednotlivé součásti a náhradní díly, hardware, zejména počítače včetně jejich jednotlivých součástí a náhradních dílů a periferních jednotek, software, nosiče magnetických záznamů nahrané i nenahrané; (16) kancelářská technika, zejména elektrické psací stroje a všechny jejich jednotlivé součásti a náhradní díly; (37) servis a údržba výrobků výpočetní techniky a kancelářské techniky zejména kopírovacích strojů a přístrojů, tiskáren k počítačům, počítačů a psacích strojů.
- (511) 1, 9, 16, 37  
(210) O-96997

(111) **199333**  
(220) 09.03.1995  
(151) 29.04.1997  
(540)

**HELLA AUTOTECHNIK, s.r.o.**

- (730) **HELLA AUTOTECHNIK NOVA, s.r.o.**, Družstevní 338/16, Mohelnice, 78985, CZ
- (510) (9) elektrické aparáty a přístroje, přístroje pro vážení, měření, signalizaci, kontrolu (inspekci), záchranu a přístroje učební, stroje na zkoušení materiálů, stroje počítačové - kalkulační, stroje sečítací, stroje účetnické (fakturační), přístroje elektrické pro spouštění strojů a motorů pomocí kontroly proudu, přístroje k měření, záznamu, sčítání vzdáleností, přístroje k nabíjení akumulátorových baterií, přístroje k nabíjení elektrických akumulátorů, přístroje k záznamu, reprodukci, zesilování, příjmu, přenosu zvuku, přístroje ke zjišťování závad v izolaci elektrického vedení, přístroje ke zkoušení plynu, přístroje kopírovací, fotografické, elektrofotografické, elektrostatické, termické, přístroje na dálkové ovládání, přístroje na svařování elektrickým obloukem, přístroje na zpracování informací a počítače, přístroje pro přenosné měření, elektrosvářecí přístroje pro sváření odporové nebo obloukové, elektrotechnické přístroje, nástroje a náčiní, neobsažené v jiných třídách; (11) přístroje pro osvětlení, topení, výrobu páry, pro vaření, přístroje chladicí, pro sušení, ventilaci, distribuci vody a zdravotní zařízení; (37) instalace, opravy, servis a údržba elektrických strojů, spotřebičů, přístrojů, zařízení a konstrukčního materiálu.
- (511) 9, 11, 37  
(210) O-98071

(111) **199705**  
(220) 06.10.1995  
(151) 29.04.1997  
(540)



- (730) **WD-40 Manufacturing Company**, 1061 Cudahy Place, San Diego, CA, US  
(740) Společná advokátní kancelář Vsetečka Zelený Švorčík Kalenský a partneři, JUDr. Petr Kalenský, Hálkova 2, Praha 2, 12000
- (510) (2) přípravky chránící před korozi a ztrátou lesku kovových povrchů; (4) mazací a pod povrch pronikající oleje.
- (511) 2, 4  
(210) O-104707

(111) **200138**  
(220) 03.03.1995  
(151) 26.05.1997  
(540)



- (730) **MZ Liberec, a.s.**, U Nisy 362/6, Liberec 3, 46060, CZ  
(740) Rott, Růžička & Guttman Patentové, známkové a advokátní kanceláře, JUDr. Vladimír Rott, Vinohradská 37, Praha 2, 12000
- (510) (6) kovové výrobky a díly pro rozvody medicínálních a technických plynů; (17) výrobky z pryže a umělých hmot určené pro rozvod medicínálních a technických plynů včetně komponentů na bázi plastů v jiné třídě neuvedených, výrobky z keramických materiálů určené pro rozvod medicínálních a technických plynů; (37) montáž, servis a opravy rozvodů medicínálních a technických plynů, zejména ve zdravotnictví; (42) vývoj a projektování konstrukcí rozvodů medicínálních a technických plynů.
- (511) 6, 17, 37, 42  
(210) O-97911

(111) **200927**  
(220) 07.02.1995  
(151) 26.06.1997  
(540)



(730) **Štěpán Kozák - ERKOFON**, Dvorecká 804, Praha 4, 14700, CZ  
(510) (9) nosiče zvuku a obrazu; (41) činnost hudebního souboru, vydavatelská činnost.  
(511) 9, 41  
(210) O-97037

(111) **200981**  
(220) 13.03.1995  
(151) 26.06.1997  
(540)

**triline**

(730) **AT Computers a.s.**, Těšínská 1970/56, Slezská Ostrava, 71000, CZ  
(740) Ing. Pavel Nádvořník s.r.o., Sokola Tůmy 1099/1, Ostrava-Mariánské Hory, 70900  
(510) (9) výpočetní technika, hardware počítačích strojů a zařízení, kancelářské stroje a zařízení, včetně zařízení na zpracování dat, přístroje na zpracování informací, měřicí přístroje a nástroje, měřicí přístroje se záznamovými prvky, měřiče elektřiny a elektrické měřicí přístroje, elektrické a elektronické zařízení pro výpočet a předávání statistických údajů a informací, jakož i pro dohled, ověřování a dálkové ovládání průmyslových operací, informační systémy, elektrické přístroje pro spouštění strojů a motorů pomocí kontroly proudu; (35) pronájem kancelářských strojů a zařízení, statistické informace - sestavování, statistiky, studie a průzkum trhu, informace obchodní, služby, které zahrnují záznam, přepis, vypracování, kompilaci (shromáždění dokumentů), přenášení nebo systematickosti písemných sdělení a záznamů, jakož i využívání nebo kompilaci matematických a statistických údajů; (37) opravy elektrických přístrojů, opravy, instalace elektrických spotřebičů, opravy kancelářských strojů a přístrojů, opravy strojů, stroje - údržba a opravy, instalace a opravy, instalace elektrické, instalace kancelářských a obchodních strojů a přístrojů; (42) projektování elektrických zařízení, počítačové sítě, pronájem elektrických přístrojů, software - návrhy, tvorba a zpracování software, programování počítači, studie projektů, pronájem strojů, prodejních strojů, inženýrské práce.  
(511) 9, 35, 37, 42  
(210) O-98165

(111) **200982**  
(220) 13.03.1995  
(151) 26.06.1997  
(540)

**YATE**

(730) **YATE spol. s r.o.**, Brněnská 371, Hradec Králové, Nový Hradec Králové, 50006, CZ  
(740) **ZÁBRŠ** - Advokátní, patentová a známková kancelář, JUDr. Aleš Zábrš, Na Beránce 2, Praha 6, 16000  
(510) (22) lana, stany; (28) hry, hračky, potřeby pro gymnastiku a sport; (35) pomoc při řízení obchodní činnosti; (41) sportovní a kulturní aktivity.  
(511) 22, 28, 35, 41  
(210) O-98166

(111) **201673**  
(220) 10.03.1995  
(151) 28.07.1997  
(540)



(730) **LEVI STRAUSS & CO.**, společnost zřízená podle zákonů státu Delaware, Levi's Plaza, 1155 Battery Street, San Francisco, CA, US  
(740) Rott, Růžička & Guttman Patentové, známkové a advokátní kanceláře, JUDr. Vladimír Rott, Vinohradská 37, Praha 2, 12000  
(510) (18) kůže a imitace kůže a ostatní předměty a zboží z těchto materiálů obsažené v této třídě; (25) oděvy pro muže, ženy a děti.  
(511) 18, 25  
(210) O-98164

(111) **201694**  
(220) 21.03.1995  
(151) 28.07.1997  
(540)



(730) **Botanicus, spol. s r.o.**, Ostrá 8, Lysá nad Labem, 28922, CZ  
(740) Advokátní kancelář HOLEC, ZUSKA & Partneři, JUDr. Oldřich Trojan, Václavské náměstí 2-4, č.p. 773, Praha 1, 11000  
(510) (3) kosmetické výrobky, mýdla, šampony; (5) vonné bylinné směsi.  
(511) 3, 5  
(210) O-98486

(111) 203395  
(220) 13.03.1995  
(151) 23.09.1997  
(540)



(730) The Absolut Company Aktiebolag, 117 97 Stockholm, SE  
(740) PATENTSERVIS Praha a.s., Na Podkovce 281/10, Praha 4, 14700  
(510) (33) alkoholické nápoje (kromě piva).  
(511) 33  
(210) O-98228

(111) 204306  
(220) 01.06.1995  
(151) 30.10.1997  
(540)



(730) Spolana a. s., Práce 657, Neratovice, 27711, CZ  
(510) (1) organické a anorganické chemické produkty, plastické hmoty, průmyslová hnojiva, čisté chemikálie; (5) farmaceutické lučebniny a přípravky; (7) zařízení na zpracování plastických hmot vč. náhradních dílů; (11) vyhrazená tlaková zařízení; (17) chemická vlákna; (35) zprostředkování obchodní činnosti, činnost účetních, organizačních a ekonomických poradců, účetnictví; (36) pronájem nebytových prostor externím organizacím; (37) čištění kanalizací, opravy zařízení na zpracování plastických hmot, montáž, opravy a revize vyhrazených plynových zařízení, plnění tlakových nádob na plyny, montáž, opravy, rekonstrukce a periodické zkoušky vyhrazených tlakových zařízení, opravy karoserií, montáž a opravy měřicí a regulační techniky, opravy a instalace chladicího zařízení, montáž a opravy kancelářské a reprodukční elektroniky, instalace a opravy elektrických strojů a přístrojů, montáž, oprava, údržba vyhrazených elektrických zařízení a rozvaděčů nízkého napětí, opravy motorových vozidel, provádění bytových a občanských staveb, provádění průmyslových a inženýrských staveb; (39) půjčování zdvihacích zařízení, pronájem železničních cisteren a kontejnerů, provozování drah s výjimkou celostátních, silniční motorová doprava; (40) úprava vody, nakládání s odpady, zpracování a úprava materiálu (dřeva, kovu), výroba a prodej tepla; (41) školení a vzdělávání v oblasti požární ochrany, svařování kovů aj; (42) provádění chemických, fyzikálně-chemických, mechanických a mikrobiologických rozborů chemických látek, vody, ovzduší, odpadu, poradenská a konzultační činnost v oblasti informačních technologií, projektování elektrických zařízení, projektová činnost v investiční výstavbě, poskytování software, automatizované zpracování dat, defektoskopické kontroly - zkoušení materiálu a výrobků

nedestruktivními metodami, zkoušení ultrazvukem, ubytovací služby, hostinská činnost.

(511) 1, 5, 7, 11, 17, 35, 36, 37, 39, 40, 41, 42  
(210) O-100783

(111) 204307  
(220) 01.06.1995  
(151) 30.10.1997  
(540)



(730) Spolana a. s., Práce 657, Neratovice, 27711, CZ  
(510) (1) organické a anorganické chemické produkty, plastické hmoty, průmyslová hnojiva, čisté chemikálie; (5) farmaceutické lučebniny a přípravky; (7) zařízení na zpracování plastických hmot vč. náhradních dílů; (11) vyhrazená tlaková zařízení; (17) chemická vlákna; (35) zprostředkování obchodní činnosti, činnost účetních, organizačních a ekonomických poradců, účetnictví; (36) pronájem nebytových prostor externím organizacím; (37) čištění kanalizací, opravy zařízení na zpracování plastických hmot, montáž, opravy a revize vyhrazených plynových zařízení, plnění tlakových nádob na plyny, montáž, opravy, rekonstrukce a periodické zkoušky vyhrazených tlakových zařízení, opravy karoserií, montáž a opravy měřicí a regulační techniky, opravy a instalace chladicího zařízení, montáž a opravy kancelářské a reprodukční elektroniky, instalace a opravy elektrických strojů a přístrojů, montáž, oprava, údržba vyhrazených elektrických zařízení a rozvaděčů nízkého napětí, opravy motorových vozidel, provádění bytových a občanských staveb, provádění průmyslových a inženýrských staveb; (39) půjčování zdvihacích zařízení, pronájem železničních cisteren a kontejnerů, provozování drah s výjimkou celostátních, silniční motorová doprava; (40) úprava vody, nakládání s odpady, zpracování a úprava materiálu (dřeva, kovu), výroba a prodej tepla; (41) školení a vzdělávání v oblasti požární ochrany, svařování kovů aj; (42) provádění chemických, fyzikálně-chemických, mechanických a mikrobiologických rozborů chemických látek, vody, ovzduší, odpadu, poradenská a konzultační činnost v oblasti informačních technologií, projektování elektrických zařízení, projektová činnost v investiční výstavbě, poskytování software, automatizované zpracování dat, defektoskopické kontroly - zkoušení materiálu a výrobků nedestruktivními metodami, zkoušení ultrazvukem, ubytovací služby, hostinská činnost.

(511) 1, 5, 7, 11, 17, 35, 36, 37, 39, 40, 41, 42  
(210) O-100784

(111) 205300  
(220) 03.05.1995  
(151) 21.11.1997  
(540)



(730) Vodovody a kanalizace Mladá Boleslav, a.s., Čechova 1151, Mladá Boleslav, 29301, CZ  
(740) Ing. Václav Kratochvíl, patentový zástupce, Radlická 28/663, Praha 5, 15000  
(510) (19) stavební materiál nekovový, cementové zboží; (37) instalatérské práce, revize a opravy elektrických zařízení, provádění inženýrských

staveb, opravy a instalace potrubí a čerpadel, revizní zkoušky provozní způsobilosti zdvihacích zařízení a výtahů, revize a zkoušky tlakových nádob; (39) distribuce, dodávání, rozvádění vody, dopravní činnost; (40) úprava, čištění, výroba a vody, odkanalizování odpadních vod; (42) inženýrské práce, laboratorní činnost v oboru vodovodů a kanalizací, v oboru elektrické instalace a v oboru rozvod elektřiny, chemické rozbory a chemické laboratoře, projektová činnost v investiční výstavbě, podnikání v oblasti nakládání s odpady, poradenská činnost v oboru vody, vodovodů a kanalizace.

(511) 19, 37, 39, 40, 42  
(210) O-99865

(111) **205301**  
(220) 03.05.1995  
(151) 21.11.1997  
(540)



(730) **Vodovody a kanalizace Mladá Boleslav, a.s.**, Čechova 1151, Mladá Boleslav, 29301, CZ

(740) Ing. Václav Kratochvíl, patentový zástupce, Radlická 28/663, Praha 5, 15000

(510) (19) stavební materiál nekovový, cementové zboží; (37) instalatérské práce, revize a opravy elektrických zařízení, provádění inženýrských staveb, opravy a instalace potrubí a čerpadel, revizní zkoušky provozní způsobilosti zdvihacích zařízení a výtahů, revize a zkoušky tlakových nádob; (39) distribuce, dodávání, rozvádění vody, dopravní činnost; (40) úprava, čištění, výroba a vody, odkanalizování odpadních vod; (42) inženýrské práce, laboratorní činnost v oboru vodovodů a kanalizací, v oboru elektrické instalace a v oboru rozvod elektřiny, chemické rozbory a chemické laboratoře, projektová činnost v investiční výstavbě, podnikání v oblasti nakládání s odpady, poradenská činnost v oboru vody, vodovodů a kanalizace.

(511) 19, 37, 39, 40, 42  
(210) O-99866

(111) **205356**  
(220) 02.10.1995  
(151) 21.11.1997  
(540)

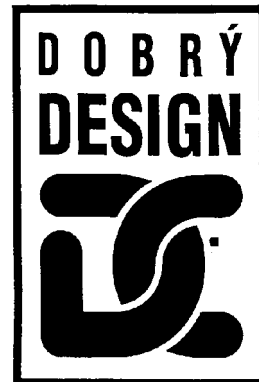

(730) **Česká republika - Ministerstvo obchodu a průmyslu**, Na Františku 32, Praha 1, 11015, CZ

(510) (16) tiskoviny všeho druhu, periodický a neperiodický tisk, manuály, knihy, katalogy, fotografie, umělecká díla; (35) propagace, inzertní a reklamní činnost, organizace výstav; (41) výchovná činnost, organizace seminářů, kurzů, školení, besed, soutěží a konkurzů, vydavatelská a nakladatelská činnost; (42) organizace výstav, odborné posouzení designu, poradenské a zprostředkovatelské služby v oboru tvorby a užití designu.

(511) 16, 35, 41, 42  
(210) O-104505

(111) **206718**  
(220) 13.03.1995  
(151) 26.01.1998  
(540)

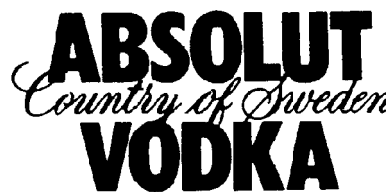

(730) **The Absolut Company Aktiebolag**, 117 97 Stockholm, SE  
(740) PATENTSERVIS Praha a.s., Na Podkovce 281/10, Praha 4, 14700  
(510) (33) alkoholické nápoje (kromě piva).  
(511) 33  
(210) O-98225



(111) **206722**  
(220) 26.04.1995  
(151) 26.01.1998  
(540)



**QUALITY NEVER GOES OUT OF STYLE**

(730) **LEVI STRAUSS & CO.**, Levi's Plaza, 1155 Battery Street, San Francisco, CA, US  
(740) Rott, Růžička & Guttman Patentové, známkové a advokátní kanceláře, JUDr. Vladimír Rott, Vinohradská 37, Praha 2, 12000  
(510) (25) oděvy, pásky, čepice, klobouky.  
(511) 25  
(210) O-99690

(111) **210816**  
(220) 13.03.1995  
(151) 27.07.1998  
(540)

**ABSOLUT**  
*Country of Sweden*  
**PEPPAR**

(730) **The Absolut Company Aktiebolag**, 117 97 Stockholm, SE  
(740) PATENTSERVIS Praha a.s., Na Podkovce 281/10, Praha 4, 14700  
(510) (33) alkoholické nápoje (kromě piva).  
(511) 33  
(210) O-98226

(111) **210817**  
(220) 13.03.1995  
(151) 27.07.1998  
(540)

**ABSOLUT**  
*Country of Sweden*  
**CITRON**

(730) **The Absolut Company Aktiebolag**, 117 97 Stockholm, SE  
(740) PATENTSERVIS Praha a.s., Na Podkovce 281/10, Praha 4, 14700  
(510) (33) alkoholické nápoje (kromě piva).  
(511) 33  
(210) O-98227

(111) **219434**  
(220) 06.10.1995  
(151) 23.08.1999  
(540)

**WD-40**

(730) **WD-40 Manufacturing Company**, 1061 Cudahy Place, San Diego, CA, US  
(740) Společná advokátní kancelář Vsetečka Zelený Švorčík Kalenský a partneři, JUDr. Petr Kalenský, Hálkova 2, Praha 2, 12000  
(510) (2) přípravky chránící před korozi a ztrátou lesku kovových povrchů; (4) mazací a pod povrch pronikající oleje.  
(511) 2, 4  
(210) O-104708

(111) **223600**  
(220) 13.03.1995  
(151) 19.04.2000  
(540)

**ABSOLUT**

(730) **The Absolut Company Aktiebolag**, 117 97 Stockholm, SE  
(740) PATENTSERVIS Praha a.s., Na Podkovce 281/10, Praha 4, 14700  
(510) (33) vodka.  
(511) 33  
(210) O-98224

(111) **273576**  
(220) 03.12.2004  
(151) 27.06.2005  
(540)

**rewon**

(730) **Marian Woska - Malevo**, K. Světlé 10/1366, Havířov - Bludovice, 73601, CZ  
(740) Mgr. Václav Pacl, Pod Školou 1278, Šenov u Ostravy, 73934  
(510) (24) tkaniny a textilní výrobky - v rámci této třídy, zejména bavlněné tkaniny, např. samety, bavlněné zboží, potištěné či nikoliv, též barvené, tkané nebo bělené, záclonovina, košilové látky, stolní a ložní prádlo, zejména pokrývky, ubrusy a ubrousky, přikrývky a přehozy, ručníky; (25) oděvy dámské, pánské a dětské, konfekční i nekonfekční, např. dámské šaty, blůzy, sukně a sukněvé pásy, pánské obleky, kalhoty, saka, bundy, kabáty, košile, bundokošile, vesty, svetry, sportovní soupravy, krátké kalhoty, šortky, bermudy, mikiny, trička, spodní prádlo dámské, pánské, dětské, koupací pláště a župany, kožešínové oděvy, oděvní doplňky, zejména šály, šátky, čepice, klobouky, kravaty, motýlky, hlavové pásky, rukavice, punčochové zboží, jako ponožky, punčochy, punčochové kalhoty, podkolenky, společenská, sportovní, vycházková a domácí obuv; (28) hry, hračky, zejména plyšové, maňasci, panenky a šatičky pro ně, chřestítka, autička na hraní, dětský nábytek na hraní, zejména domečky a postýlky pro panenky, nářadí pro sport a hry, zejména míče, houpací koně, koloběžky, kolečkové brusle, surfovací prkna, tenisové a pinpongové rakety, šermířské zbraně, gymnastická zařízení a přístroje pro tělesná cvičení, rybářské potřeby v rámci této třídy, houpacíky, jízdní kola nehybná, určená pro cvičení a trénink, náčiní pro zimní sporty a hry, zvláště lední brusle, též s botami, lyže, a to i surfovací, umělé vánoční stromčeky, vánoční ozdoby, s výjimkou osvětlení a cukrovinek, zábavná pyrotechnika, žertovné předměty - v rámci této třídy karnevalové masky, hry, zejména stolní a společenské; (35) zprostředkování obchodu, předvádění zboží, shromažďování různých výrobků pro třetí osoby a náhradních dílů a doplňků k těmto výrobkům (kromě jejich přepravy), v rozsahu výrobových tříd 24, 25 a 28, za účelem umožnění spotřebitelům, aby si tyto výrobky mohli pohodlně prohlížet a nakupovat, dovozní a

vývozní agentura, obchodní nebo podnikatelské informace, pomoc, poradenství a poskytování konzultací v obchodní činnosti, služby v oblasti získávání obchodních kontrakčních partnerů, vytváření obchodních sítí, zprostředkování interaktivního obchodu pomocí globálních komunikačních sítí (Internet).

(511) 24, 25, 28, 35  
(210) O-421106

(111) 273577  
(220) 03.12.2004  
(151) 27.06.2005  
(540)

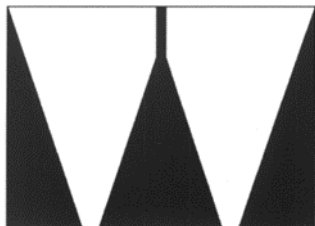

(730) **Marian Woska - Malewo**, K. Světlé 10/1366, Havířov - Bludovice, 73601, CZ

(740) Mgr. Václav Pacl, Pod Školou 1278, Šenov u Ostravy, 73934

(510) (24) tkaniny a textilní výrobky - v rámci této třídy, zejména bavlněné tkaniny, např. samety, bavlněné zboží, potištěné či nikoliv, též barvené, tkané nebo bělené, záclonovina, košilové látky, stolní a ložní prádlo, zejména pokrývky, ubrusy a ubrousky, příkrývky a přehozy, ručníky; (25) oděvy dámské, pánské a dětské, konfekční i nekonfekční, např. dámské šaty, blůzy, sukně a sukněové pásy, pánské obleky, kalhoty, saka, bundy, kabáty, košile, bundokošile, vesty, svetry, sportovní soupravy, krátké kalhoty, šortky, bermudy, mikiny, trička, spodní prádlo dámské, pánské, dětské, koupací pláště a župany, kožešínové oděvy, oděvní doplňky, zejména šály, šátky, čepice, klobouky, kravaty, motýlky, hlavové pásky, rukavice, punčochové zboží, jako ponožky, punčochy, punčochové kalhoty, podkolenky, společenská, sportovní, vycházková a domácí obuv; (28) hry, hračky, zejména plyšové, maňásci, panenky a šatičky pro ně, chřestítka, autíčka na hraní, dětský nábytek na hraní, zejména domečky a postýlky pro panenky, nářadí pro sport a hry, zejména míče, houpací koně, koloběžky, kolečkové brusle, surfovací prkna, tenisové a pinpongové rakety, šermířské zbraně, gymnastická zařízení a přístroje pro tělesná cvičení, rybářské potřeby v rámci této třídy, houpačky, jízdní kola nehybná, určená pro cvičení a trénink, náčiní pro zimní sporty a hry, zvláště lední brusle, též s botami, lyže, a to i surfovací, umělé vánoční stroměčky, vánoční ozdoby, s výjimkou osvětlení a cukrovinek, zábavná pyrotechnika, žertovné předměty - v rámci této třídy, karnevalové masky, hry, zejména stolní a společenské; (35) zprostředkování obchodu, předvádění zboží, shromažďování různých výrobků pro třetí osoby a náhradních dílů a doplňků k těmto výrobkům (kromě jejich přepravy), v rozsahu výrobových tříd 24, 25 a 28, za účelem umožnění spotřebitelům, aby si tyto výrobky mohli pohodlně prohlížet a nakupovat, dovozní a vývozní agentura, obchodní nebo podnikatelské informace, pomoc, poradenství a poskytování konzultací v obchodní činnosti, služby v oblasti získávání obchodních kontrakčních partnerů, vytváření obchodních sítí, zprostředkování interaktivního obchodu pomocí globálních komunikačních sítí (Internet).

(511) 24, 25, 28, 35  
(210) O-421107

(111) 274269  
(220) 04.01.2005  
(151) 25.07.2005  
(540)

**Biotherapy**

(730) **Krucká Michaela**, Chodovická 2281, Praha 9, 19300, CZ

(740) Václav Müller, patentový zástupce, Filipova 2016, Praha 4, 14800

(510) (3) ambra (parfumerie), antiperspirační mýdlo, adstringentní přípravky pro kosmetické účely, barviva na vlasy, kosmetické barvy, krémy na bělení pokožky, bělicí a čistící přípravky na kůži, bělicí přípravky (odbarvovače) pro kosmetické účely, čistící prostředky, dezinfekční mýdla, přípravky na holení, holicí mýdlo, jasmínový olej, kolínská voda, kosmetika, kosmetické přípravky do koupele, kosmetické krémy, kráslíci masky, krém na obuv, kosmetické přípravky pro zeštíhlení, kosmetické tužky, výtažky z květin (parfumerie), lak na vlasy, lak na nehty, lešticí červeň, lešticí přípravky, levandulová voda, levandulový olej, líčidla, mandlové masky, medicínální mýdla, čistící mléko pro toaletní účely, mořidla, mýdla, dezodorizační mýdlo, kosmetické neceséry, opalovací přípravky (kosmetika), spreje pro osvěžení dechu, parfémovaná voda, parfěmy, pižmo (parfumerie), pleťová voda pro kosmetické účely, přípravky proti pocení, mýdla proti pocení nohou, kosmetické přípravky pro pěstění pokožky, pomády pro kosmetické účely, prací prostředky, přípravky pro chemické čištění, pudr (líčidlo), rtěnky, kosmetické přípravky na řasy, safrol, bělicí soda, šampóny, terpentýnová silice, tuky pro kosmetické účely, vata pro kosmetické účely, vlasové vody, voňavkářské výrobky, zubní pasty; (5) akonitin, alkaloidy pro lékařské účely, analgetika, anestetika, antibakteriální a dezinfekční přípravky, léčivé bahno, balzámy pro lékařské účely, čaje léčivé, detergenty pro lékařské účely, dezinfekční přípravky pro hygienické účely, dietetické látky upravené pro lékařské účely, dietetické nápoje upravené pro lékařské účely, doplňky výživové pro lékařské účely, herbicidy, jedy, léčivé přípravky do koupele, léčivé koupelové soli, léčiva na zuby, linimenty (tekuté masti), nápoje léčivé, nápoje sladové mléčné pro lékařské účely, obinadla hygienická, obklady, přípravky proti parazitům, séra, sikativa (vysoušecí látky) pro lékařské účely, rtuťové masti, sterilizační přípravky, přípravky pro uklidnění, vakcíny, menstruační vložky, přípravky pro osvěžení vzduchu; (9) kosmetické přístroje elektrické, měřicí přístroje; (10) lékařské přístroje a nástroje, masážní přístroje, fyzioterapeutická zařízení, lampy pro lékařské účely, přístroje pro radioterapii, vibromasážní přístroje, lasery pro lékařské účely, zubolékařské přístroje elektrické, zvěrolékařské přístroje a nástroje; (11) osvětlovací přístroje a zařízení, elektrické lampy, držáky na lampy a svítidla, chrániče osvětlovacích těles, filtry na pitnou vodu, elektrické vyhřívací příkrývky, ne pro lékařské účely, elektricky vyhřívané podušky, koberečky; (41) organizování a vedení seminářů, sympozií, školení, vzdělávání; (44) masáže, farmaceutické poradenství, fyzioterapie.

(511) 3, 5, 9, 10, 11, 41, 44  
(210) O-421983

(111) **274270**  
(220) 04.01.2005  
(151) 25.07.2005  
(540)

# Biostimul

(730) **Krucká Michaela**, Chodovická 2281, Praha 9, 19300, CZ  
(740) Václav Müller, patentový zástupce, Filipova 2016, Praha 4, 14800  
(510) (9) kosmetické přístroje elektrické, měřicí přístroje; (10) lékařské přístroje a nástroje, masážní přístroje, fyzioterapeutická zařízení, lampy pro lékařské účely, přístroje pro radioterapii, vibromasážní přístroje, lasery pro lékařské účely, zubolékařské přístroje elektrické, zvěrolékařské přístroje a nástroje; (11) osvětlovací přístroje a zařízení, elektrické lampy, držáky na lampy a svítidla, chrániče osvětlovacích těles, filtry na pitnou vodu, elektrické vyhřívací příkrývky, ne pro lékařské účely, elektricky vyhřívané podušky, koberečky.  
(511) 9, 10, 11  
(210) O-421984

(111) **274529**  
(220) 21.10.2004  
(151) 25.08.2005  
(540)



(730) **EP LINE, SE**, Kodaňská 1441/46, Praha 10, 10100, CZ  
(510) (9) přístroje a nástroje vědecké, námořní, geodetické, fotografické, filmové a optické, přístroje pro vážení, měření a signalizaci, kontrolu (inspekci), záchranu a přístroje pro vyučování, přístroje a nástroje pro vedení, přepínání, přeměnu, akumulaci, regulaci nebo řízení elektrického proudu, přístroje pro záznam, převod, reprodukci zvuku nebo obrazu, magnetické nosiče zvukových záznamů, gramofonové desky, automatické distributory a mechanismy pro přístroje a mince, zapisovací pokladny, počítačací stroje, přístroje pro zpracování informací a počítače, hasicí přístroje, software pro videohry, počítačové herní programy a systémy; (16) papír, lepenka a výrobky z těchto materiálů, které nejsou zařazeny do jiných tříd, tiskárenské výrobky, potřeby pro knižní vazby, fotografie, papírenské zboží, papírové obaly, plastické obaly v rámci této třídy, tiskářské typy, štočky; (28) hry, hračky, potřeby pro gymnastiku a sport, které nejsou uvedeny v jiných třídách, vánoční ozdoby, společenské hry, soupravy na rozvíjení umělecké, technické a řemeslné zručnosti a tvořivosti, elektronické hry a elektronické hrací systémy s výjimkou těch, které jsou používány výhradně ve spojení s televizním přijímačem; (35) propagační činnost, reklama, pomoc při řízení obchodní činnosti, obchodní administrativa, kancelářské práce; (41) výchova, vzdělávání, zábava, sportovní a kulturní aktivity.  
(511) 9, 16, 28, 35, 41  
(210) O-360417

(111) **274710**  
(220) 29.12.2004  
(151) 25.08.2005  
(540)

**ADOLIA**

(730) **Hahn Dalibor**, Pruské 561, Pruské, 1852, SK  
(740) Ing. Róbert Porubčan, Puškinova 19, Ivanka pri Dunaji, 90028  
(510) (16) knihy, brožury, časopisy, periodika, tiskoviny, plakáty, kalendáře, příručky, prospekty, fotografie, grafické reprodukce, školní potřeby, papírové vložky, poutače z papíru nebo lepenky, razítka, pečete, pečetní vosky, psací potřeby, nálepky, netextilní etikety, kancelářské potřeby s výjimkou nábytku, papírnické zboží, alba, atlasy, umělohodnotné fólie na balení, formuláře, předměty z kartonu, malířská plátna, stojany a štětky, lepicí štítky, lepidla a lepicí pásy pro kancelářské účely a použití v domácnosti, papírové utěrky, kabely a kabelky z papíru nebo plastických materiálů; (35) reklama, reklamní činnosti, on-line reklama na počítačové komunikační síti, reklama a propagace nemovitostí, stavebních činností, vydávání a aktualizování reklamních nebo náborových materiálů, organizování výstav pro reklamní a obchodní účely, podpora prodeje pro třetí osoby, vedení účetních knih, poradenství a pomoc při řízení obchodních aktivit, odborné obchodní poradenství, především obchodní poradenství při prodeji nemovitostí a při stavebních činnostech, průzkum trhu, zprostředkování uvedených služeb, zprostředkování obchodu se zbožím, především se stavebním materiálem; (36) zprostředkování koupě, prodeje a pronájmu nemovitostí, realitní kanceláře, pronájem obchodních prostor, pronájem nemovitostí, správcovství, správa nemovitostí, obstarávání služeb se správou nemovitostí, finanční služby, bankovní služby, oceňování pro pojištění, bankovníctví, nemovitosti, finanční analýzy, finanční informace, finanční leasing, finanční záruky, finanční konzultační služby, prodej na splátky, úvěrové financování prodeje, služby finančního managementu a účetních soustav, pojištění, poradenství v oblasti pojištění, zprostředkování uvedených služeb; (41) vzdělávání, školení, výcvik, vydávání časopisů, periodik, vydávání textů s výjimkou reklamních nebo náborových, on-line vydávání knih a časopisů v elektronické formě, služby v oblasti estrád, zábavy a kulturních akcí, služby na veřejnou prezentaci uměleckých a literárních děl za účelem kulturním nebo vzdělávacím, fotografování, filmová a fotografická tvorba, informace o vzdělávání a možnostech zábavy, služby nahrávacích studií, organizování a vedení kongresů, konferencí a seminářů, organizování kulturních nebo vzdělávacích výstav, organizování loterií, plesů, sportovních soutěží, soutěží krásy, živých vystoupení, zveřejňování textů jiných jako reklamních, knihovny, výroba rozhlasových nebo televizních programů, zábava, pobavení, zprostředkování uvedených služeb; (42) návrh počítačových systémů, výroba kopií počítačových programů, servis a aktualizování počítačových programů, počítačové programování, pronájem počítačů a počítačového softwaru, vytváření a udržování počítačových stránek pro zákazníky, grafický a průmyslový design, hostování na počítačových stránkách, navrhování obalů, poradenství v oblasti počítačového hardwaru a softwaru, instalace počítačových programů, převod a konverze údajů a dokumentů z fyzických médií na elektronická média, projektování staveb, urbanistické plánování, poradenství při navrhování a zařizování interiérů, architektonické poradenství, expertízy a průzkumy jako inženýrské práce, studie technických projektů, geodézie, interiérová výzdoba, kontrola kvality, projektová činnost, spravování autorských práv, zprostředkování uvedených služeb.  
(511) 16, 35, 36, 41, 42  
(210) O-421835

(111) **274872**  
(220) 18.01.2005  
(151) 25.08.2005  
(540)

**KRACHCEN**

(730) **Targa Petr**, V zahradní čtvrti 87/8, Praha 4, Lhotka, 14200, CZ  
(510) (21) náčiní a nádoby pro stolování a kuchyň, zejména jídelní a nápojové soupravy, talíře, sklenice, hrnce, přístroje, čisticí prostředky v rámci této třídy, smetáky, mycí houby, podložky, tácy, stolky servírovací, grilovací potřeby, vázy, svícny, nádoby na potraviny, ramínka, kartáčnické zboží, moppy, holicí štětky, hřebeny, hadry, drátěnky, lopatky, nádoby na odpadky, količky na prádlo, elektrické zubní kartáčky; (24) ubrusy a ubrusky textilní, ložní prádlo, papírové ložní prádlo; (25) oděvy všeho druhu, zejména košile, trička, kalhoty, obleky, sukně, plavky, spodní prádlo, čepice, klobouky, boty; (26) oděvní galanterie a krátké střížní

zboží všeho druhu, zejména zipy, výšivky, tkaničky, knoflíky, stuhy, oděvní ozdoby, přívěšky, odznaky (ne z drahých kovů), ozdoby do vlasů, ozdoby na obuv, přičesky, paruky, vlasové copy, umělé vousy a kníry, umělé květiny, umělé ovoce, umělé větve; (28) hračky pro lidi a zvířata všeho druhu, společenské hry, hlavolamy, loutky, rybářské potřeby všeho druhu, zejména pruty, navijáky, vlasce, háčky, číhátka, splávky, umělá vnařidla, sportovní náčiní a nářadí všeho druhu v rámci této třídy, zejména míče, pálky, hokejky, činky, brusle, lyže, skateboardy; (35) obchodní poradenství a zprostředkovatelství, provoz obchodního domu, reklama, reklamní agentura, pořizování databází a vyhledávání v nich, inzertní služba, provoz internetových stránek (prezentace výrobků), průzkum trhu, informační agentura komerční, administrativní služby.

(511) 21, 24, 25, 26, 28, 35  
(210) O-422483

(111) **274882**  
(220) 20.01.2005  
(151) 25.08.2005  
(540)



**MADETA**  
**ROYAL**  
**BLEU**

(730) **MADETA a. s.**, Rudolfovská 246/83, České Budějovice, 37050, CZ  
(740) PatentCentrum Sedlák & Partners s.r.o., Husova 5, České Budějovice, 37001  
(510) (29) mléko a mléčné výrobky.  
(511) 29  
(210) O-422547

(111) **275019**  
(220) 24.02.2005  
(151) 23.08.2005  
(540)

**PREVENTAN**

(730) **SVUS Pharma a.s.**, Smetanovo nábřeží 1238/20a, Hradec Králové, 50002, CZ  
(740) ing. Marie Smrčková, patentový zástupce, Velflíkova 10, Praha 6, 16000  
(510) (5) farmaceutické přípravky a léčiva humánní a veterinární, doplňky stravy pro léčebné účely, potraviny pro zvláštní účely, zvláště pro léčebné účely, diabetické přípravky pro léčebné účely, chemické výrobky pro lékařství, hygienu a vědu, zejména baktericidní přípravky, přípravky fungicidní a insekticidní, dezinfekční přípravky, přípravky proti nákaze a přípravky pro ošetřování zubů a dutiny ústní, vše pro léčebné účely; (29) doplňky stravy a potraviny pro zvláštní účely, ne pro léčebné účely, obsažené v této třídě; (35) reklamní, inzertní, propagační a marketingová činnost.  
(511) 5, 29, 35  
(210) O-423688

(111) **275020**  
(220) 24.02.2005  
(151) 23.08.2005  
(540)

**ПРЕВЕНТАН**

(730) **SVUS Pharma a.s.**, Smetanovo nábřeží 1238/20a, Hradec Králové, 50002, CZ  
(740) ing. Marie Smrčková, patentový zástupce, Velflíkova 10, Praha 6, 16000  
(510) (5) farmaceutické přípravky a léčiva humánní a veterinární, doplňky stravy pro léčebné účely, potraviny pro zvláštní účely, zvláště pro léčebné účely, diabetické přípravky pro léčebné účely, chemické výrobky pro lékařství, hygienu a vědu, zejména baktericidní přípravky, přípravky fungicidní a insekticidní, dezinfekční přípravky, přípravky proti nákaze a přípravky pro ošetřování zubů a dutiny ústní, vše pro léčebné účely; (29) doplňky stravy a potraviny pro zvláštní účely, ne pro léčebné účely, obsažené v této třídě; (35) reklamní, inzertní, propagační a marketingová činnost.  
(511) 5, 29, 35  
(210) O-423689

(111) **275023**  
(220) 28.02.2005  
(151) 25.08.2005  
(540)

**Dentapreg**

(730) **ADM, a.s.**, U vodárny 2965/2, Brno - Královo Pole, 61600, CZ  
(740) BOHEMIA PATENT, Ing. Jana Vandělíková, Vodičkova 791/41, Praha 1 - Nové Město, 11000  
(510) (5) výrobky zdravotnické a farmaceutické, chemické výrobky pro lékařské účely, zejména dentální materiály všeho druhu - materiál na zubní otisky, zubní amalgamy, zubní amalgamy ze zlata, zubní cementy, zubní laky, zubní tmely, lepidla a tmely pro zubní protězy, materiály pro plombování zubů, zubní brusné prostředky, kaučuk pro zubolékařské účely, léčiva na zuby, přípravky pro usnadnění přežívání zubů, porcelán pro zubní protězy, slitiny drahých kovů pro zubolékařské účely.  
(511) 5  
(210) O-423783

(111) **275356**  
(220) 25.01.2005  
(151) 29.09.2005  
(540)

**CHEVROLET SPARK**

(730) **General Motors LLC**, 300 Renaissance Center, Detroit, MI, US  
(740) Zeiner & Zeiner v.o.s., Mgr. Karel Šindelka, Maiselova 15, Praha 1, 11000  
(510) (12) motorová vozidla a jejich části.  
(511) 12  
(210) O-422671

(111) **275420**  
(220) 03.02.2005  
(151) 29.09.2005  
(540)



(730) **Ocelové konstrukce, s. r. o.**, U Pily 591, České Budějovice, 37001, CZ  
(740) Mgr. Jolana Zábřřová, Na Beránce 2, Prahah 6, 16000  
(510) (6) obecné kovy a jejich slitiny, kovové stavební materiály, zejména kovové konstrukce všeho druhu, kovové balkony, kovové dveře, okna, světlíky, kovové zámečnické výrobky; (19) nekovové stavební materiály; (37) stavby a opravy, stavební a montážní činnost ve stavebnictví, zámečnictví, klempířství, topenářství, instalatérství a pokrývačství a další služby ve stavebnictví.  
(511) 6, 19, 37  
(210) O-422966

(111) **275484**  
(220) 09.02.2005  
(151) 29.09.2005  
(540)

**mminterier**

(730) **Maňas Miroslav**, Slunná 824, Luhačovice, 76326, CZ  
(740) JUDr. Zdeňka Pechancová, Masarykova 175, Luhačovice, 76326  
(510) (20) nábytek.  
(511) 20  
(210) O-423170

(111) **275541**  
(220) 15.02.2005  
(151) 29.09.2005  
(540)

**SOLODOOR**  
S O L O D Ě V A Ř S K Á

(730) **European Property Group, a.s.**, Cejl 494/25, Brno, 60200, CZ  
(740) TRAPLOVÁ-HAKR-KUBÁT Advokátní a patentová kancelář, Mgr. Jana Šuranová Traplová, Přístavní 24, Praha 7, 17000  
(510) (19) výrobky ze dřeva a to dveře, okna, zárubně; (40) zpracování dřeva a jeho úprava, obrábění, truhlářské práce, impregnace a povrchová úprava, vše týkající se zejména výroby oken, dveří a zárubní.  
(511) 19, 40  
(210) O-423381

(111) **275548**  
(220) 17.02.2005  
(151) 29.09.2005  
(540)

**Российское Игростое**  
**Pravý Ruský Sekt**

(730) **CHATEAU LEDNICE GROUP, a.s.**, Nejdecká 714, Lednice, 69144, CZ  
(740) RETROPATENT s.r.o., Mgr. Kamil Kolátor, Dobiášova 1246/29, Liberec VI, 46006  
(510) (16) tiskoviny, reklamní propagační a informační materiály, etikety, obaly papírové a z plastů jinde neuvedené, obaly a tašky z papíru; (33) alkoholické nápoje, sekty (s výjimkou pív); (41) výchova, školení (formace), zábava, sportovní a kulturní aktivity.  
(511) 16, 33, 41  
(210) O-423458

(111) **275567**  
(220) 21.02.2005  
(151) 29.09.2005  
(540)



(730) **Tražová strojná společnost, a.s.**, Na Valše 676/18, Ostrava, Přívoz, 70200, CZ  
(510) (37) stavebnictví, opravy, instalační služby, pronájem stavebních strojů a zařízení, stavebnictví, stavitelství, stroje (montáž, údržba, opravy), údržba vozidel; (39) doprava, balení a skladování zboží, železniční doprava.  
(511) 37, 39  
(210) O-423518

(111) **275586**  
(220) 22.02.2005  
(151) 29.09.2005  
(540)



**NOVÉ VINAŘSTVÍ**  
*New Winery 2005*

(730) **NOVÉ VINAŘSTVÍ, a.s.**, Zarybník 516, Měřín, 59442, CZ  
(740) Ing. Radmila Baumová, nám. Republiky 75/2, Žďár nad Sázavou, 59101  
(510) (29) hroznový mošt, hroznový kompot, hroznové želé, révový olej; (31) hrozny nezpracované; (33) víno tiché a šumivé, víno likérové, vinný destilát; (43) agroturistika, vinařská turistika (degustace vína, návštěva sklepa, pohoštění).  
(511) 29, 31, 33, 43  
(210) O-423554

(111) **275633**  
(220) 24.02.2005  
(151) 29.09.2005  
(540)

### PAMĚTNÍK

(730) **PAMĚTNÍK s.r.o.**, Ústecká 3040, Kladno, 27201, CZ  
(740) ing. Marie Smrčková, patentový zástupce, Velflíkova 8, Praha 6, 16000  
(510) (6) upomínkové předměty, ozdoby a přívěsky ze železných a neželezných kovů a jejich slitin; (14) medaile, mince, přívěsky; (16) alba, brožury, etikety, kromě textilních, formuláře, kalendáře, výrobky z kartónu, karty, katalogy, příručky, průvodce, pamětní listky, mapy, obtisky, dopisní papír, pohlednice, poutače z papíru a lepenky, razítka, samolepky (papírnické zboží); (35) reklama, propagace, marketing, pronájem reklamních materiálů.  
(511) 6, 14, 16, 35  
(210) O-423687

(111) **275660**  
(220) 02.03.2005  
(151) 29.09.2005  
(540)

### METIS

(730) **CROSS Zlín, a.s.**, Hasičská 397, Zlín, Louky, 76302, CZ  
(740) Patentová a známková kancelář, Ing. Jaromír Příkryl, Včelín 1161, Hulín, 76824  
(510) (9) elektronické řídicí a monitorovací systémy, zejména pro silniční dopravu a přenos dat, přístroje užívané pro analýzu, syntézu, počítání, měření, získávání a zpracování dat, zejména v oblasti meteorologických informačních systémů o stavu vozovek a počasí v zimním období, software v oblasti meteorologických informačních systémů; (37) instalace a opravy elektrických strojů a přístrojů, elektronických řídicích a monitorovacích systémů a sdělovací techniky; (42) vývoj software v oblasti meteorologických informačních systémů a stavu vozovek a počasí v zimním období, projektování meteorologických informačních systémů o stavu vozovek a počasí v zimním období, projektování řídicích a monitorovacích systémů pro silniční dopravu, pro přenos dat a inženýrské služby v dané oblasti.  
(511) 9, 37, 42  
(210) O-423823

(111) **275723**  
(220) 14.03.2005  
(151) 29.09.2005  
(540)



(730) **Hilding Anders Česká republika a.s.**, Roztoky u Jilemnice 215, 51231, CZ  
(740) Ing. Petr Soukup, patentový a známkový zástupce, Vídeňská 8, Olomouc, 77200  
(510) (20) matrace.  
(511) 20  
(210) O-424177

(111) **275725**  
(220) 14.03.2005  
(151) 29.09.2005  
(540)

### RETELA

(730) **Českomoravská elektrotechnická asociace**, Polygon House, Doudlebská 5, Praha 4, 14000, CZ  
(740) Jiří Effmert, patentový zástupce, Družstevní 1424/12, Říčany, 25101  
(510) (7) elektromechanické kuchyňské aparáty a jiné přístroje, poháněné elektrickým motorem; (9) přístroje a nástroje vědecké, fotografické, filmové, optické, pro vážení a měření, signalizaci, kontrolu, pro vyučování, přístroje a nástroje pro vedení, přepínání, přeměnu, akumulaci, regulaci, řízení elektrického proudu, přístroje pro záznam a reprodukci, převod zvuku a obrazu, magnetické nosiče zvukových záznamů, přístroje pro informaci a počítače, žehličky elektrické, počítače a periferní zařízení k nim; (40) likvidace odpadu.  
(511) 7, 9, 40  
(210) O-424179

(111) **275769**  
(220) 24.03.2005  
(151) 29.09.2005  
(540)

**anorac**

(730) **ANORAC spol. s r.o.**, Brněnská 289, Holasice, 66461, CZ  
(510) (25) oděvy.  
(511) 25  
(210) O-424539

(111) **275908**  
(220) 04.01.2005  
(151) 26.10.2005  
(540)

### JANTAR

(730) **BEST, a.s.**, Rybnice 148, okres Plzeň - sever, 33151, CZ  
(740) Mgr. Ing. Marek Němec, advokát, Nádražní 106, Sedlčany, 26401  
(510) (19) cementové zboží a umělý kámen, dlažební prvky včetně tvarovaných dlaždic, dlažební panely, dlažební kostky a kameny, dělicí a okrajové stavební prvky jako obrubníky, mostní obruby, vozovkové dělicí prvky, tvarovky, kameninové a cementové roury, keramické stavební prvky a keramické stavební doplňky, stavební dřevo, stavební sklo včetně skleněných cihel a dlaždic, betonové, keramické a kamenné stavební prvky pro veřejná prostranství, venkovní architekturu a architektonické prvky.  
(511) 19  
(210) O-421979

(111) **275909**  
(220) 04.01.2005  
(151) 26.10.2005  
(540)

### SAHARA

(730) **BEST, a.s.**, Rybnice 148, okres Plzeň - sever, 33151, CZ  
(740) Mgr. Ing. Marek Němec, advokát, Nádražní 106, Sedlčany, 26401  
(510) (19) cementové zboží a umělý kámen, dlažební prvky včetně tvarovaných dlaždic, dlažební panely, dlažební kostky a kameny, dělicí a okrajové stavební prvky jako obrubníky, mostní obruby, vozovkové dělicí prvky, tvarovky, kameninové a cementové roury, keramické stavební prvky a keramické stavební doplňky, stavební dřevo, stavební sklo včetně skleněných cihel a dlaždic, betonové, keramické a kamenné stavební prvky pro veřejná prostranství, venkovní architekturu a architektonické prvky.  
(511) 19  
(210) O-421980

(111) **275910**  
(220) 04.01.2005  
(151) 26.10.2005  
(540)

### VULKAN

(730) **BEST, a.s.**, Rybnice 148, okres Plzeň - sever, 33151, CZ  
(740) Mgr. Ing. Marek Němec, advokát, Nádražní 106, Sedlčany, 26401  
(510) (19) cementové zboží a umělý kámen, dlažební prvky včetně tvarovaných dlaždic, dlažební panely, dlažební kostky a kameny, dělicí a okrajové stavební prvky jako obrubníky, mostní obruby, vozovkové dělicí prvky, tvarovky, kameninové a cementové roury, keramické stavební prvky a keramické stavební doplňky, stavební dřevo, stavební sklo včetně skleněných cihel a dlaždic, betonové, keramické a kamenné stavební

prvky pro veřejná prostranství, venkovní architekturu a architektonické prvky.  
(511) 19  
(210) O-421981

(111) **276009**  
(220) 09.02.2005  
(151) 26.10.2005  
(540)



(730) **Agentura Sahel, spol. s r.o.**, Ortenovo náměstí 930/32, Praha 7, 17000, CZ  
(740) UNIPATENT, Ing. Jiří Chlustina, Sázavská 16, Praha 2, 12000  
(510) (18) kůže a imitace kůže, reklamní a propagační výrobky z těchto materiálů zahrnuté ve tř. 18, surová kůže, kožešiny, kufry, cestovní brašny, tašky, školní aktovky, kabelky, řemeny, deštníky, slunečníky, hole, biče, postroje a příkrývky pro koně, sedlářské výrobky; (30) čaj a výrobky z čaje, čajové nápoje s rostlinnými výtažky; (32) šumivé a jiné nealkoholické nápoje, sirupy a jiné přípravky ke zhotovování nápojů, minerální vody, ovocné šťávy a nápoje z ovocných šťáv.  
(511) 18, 30, 32  
(210) O-423191

(111) **276148**  
(220) 14.03.2005  
(151) 26.10.2005  
(540)

### PROARMS

(730) **PROARMS CZ spol. s r.o.**, Hypšmanova 953, Praha 4 - Šeberov, 14900, CZ  
(740) DMH - patentová a známková kancelář, Mgr. Marcela Machatová, Pospíšilova 2, Praha 3, 13000  
(510) (4) mazadla a konzervační přípravky pro zbraně; (7) obráběcí stroje a motory, zejména stroje kovoobráběcí, kovací, lisovací, leštící, řezací, svařovací a razicí, stroje pro slévárny, včetně jejich příslušenství, stroje na třídění materiálu a odpadu, hydraulické hnací stroje a motory; (8) zbraně sečné a bodné, například šavle, meče, obušky, mačety a meče, včetně jejich pouzder; (9) ochranné prostředky osobní proti postřelení, nárazům a úrazům, například oděvy, přilby, masky, helmy, rukavice, štíty, včetně neprůstřelných vest, bezpečnostní přístroje, nástroje a zařízení, teleskopy; (13) zbraně střelné, plynové, laserové a slzné, včetně jejich příslušenství, určené pro sportovní, lovecké a vojenské účely a pro ochranu osob a majetku, zejména revolvery, pušky, kulometry, minometry a raketometry, střelivo, střely, trhavy a výbušniny, zejména střelný prach, roznětky, rozbušky a zápalnice, rakety a pyrotechnické výrobky, signalizační střely, miny, mechanické zbraně, například samostřily, kuše aj., vyjma zbraní sečných a bodných, pouzdra na zbraně; (18) kožené vojenské řemeny, torny, tašky, lovecké torby, brašny a pouzdra z kůže a jejich náhražek; (35) obchodní zprostředkovatelská činnost v oboru zbraní a střeliva, včetně strojů a zařízení na jejich výrobu, inzertní a obchodní propagační služby, včetně zajišťování a rozšiřování reklamních a/nebo inzertních textů, komerční využití Internetu v oblastech komerčních internetových médií a vyhledávacích služeb, včetně systematizace informací do počítačových databází, marketing, obchodní zastoupení tuzemských a zahraničních firem, organizování a pořádání propagačních výstav a přehlídek zboží a služeb, odborná informační a poradenská činnost v oboru obchodních služeb a propagace; (37) údržba, opravy a úpravy zbraní, včetně strojů a zařízení na jejich výrobu, půjčování zbraní a strojů a zařízení na výrobu zbraní a střeliva, odborná informační, konzultační a poradenské služby v oblasti údržby a oprav zbraní a střeliva, včetně strojů

a zařízení pro jejich výrobu a likvidaci; (40) kovovýroba a zpracování kovů, zejména odlévání, kalení, letování, pájení, plátování, frézování a broušení kovů, včetně jejich povrchové úpravy, zpracování a barvení kůže a její náhražky, odborné informační, konzultační a poradenské služby v oboru kovovýroby, zpracování materiálů, včetně likvidace zbraní a střeliva; (42) výzkum a vývoj zbraní a střeliva, včetně strojů a zařízení na jejich výrobu i likvidaci, zkoušení a testování materiálů, služby v oblasti chemie, například chemické analýzy, průmyslový design, expertizní a posudková činnost a inženýrské práce v oblasti zbraní a střeliva, včetně strojů a zařízení pro jejich výrobu, odborné informační, konzultační a poradenské služby v oblasti výzkumu a vývoje zbraní a střeliva, včetně strojů a zařízení pro jejich výrobu a likvidaci.

(511) 4, 7, 8, 9, 13, 18, 35, 37, 40, 42  
(210) O-424207

(111) **276232**  
(220) 25.03.2005  
(151) 26.10.2005  
(540)

### COLSIL

(730) **Berlin-Chemie AG**, Glienicke Weg 125, Berlin, 12489, DE  
(740) Společná advokátní kancelář Všecka Zelený Švorčík Kalenský a partneři, JUDr. Michal Havlík, advokát a patentový zástupce, Hájkova 2, Praha 2, 12000  
(510) (5) farmaceutické výrobky, dietetické látky upravené pro lékařské účely; (42) vědecký a průmyslový výzkum; (44) lékařské a zdravotnické služby, hygienická a kosmetická péče o lidi.  
(511) 5, 42, 44  
(210) O-424593

(111) **276256**  
(220) 30.03.2005  
(151) 26.10.2005  
(540)



(730) **Eligo a.s.**, Bláhova 308, Pardubice - Ostřešany, 53002, CZ  
(740) Patentová a známková kancelář, Ing. Jaromír Píkrýl, Včelín 1161, Hulín, 76824  
(510) (29) maso, ryby včetně měkkýšů a korýšů, drůbež, zvěřina, masové výtažky, konzervovaná, sušená a vařená zelenina a ovoce, rosoly, zavařeniny, vejce, mléko a jiné mlékařské výrobky včetně mléčných nápojů, zahuštěné a sušené mléko, jedlé oleje a tuky, konzervované potraviny zařazené v této třídě, zelenina naložená v octě; (30) káva, čaj, kakao, rýže, tapioka, ságo, kávové náhražky, nápoje z kávy, kakaa nebo čokolády, mouka a obilné výrobky určené k lidské výživě, například ovesné vločky, chléb, suchary a sušenky, koláče, jemné pečivo a cukrovinky, zmrzlina, med, sirup z melasy, kvasnice, prášky do pečiva, sůl, hořčice, pepř, ocet, chuťové omáčky, koření, led, vše v rámci této třídy; (31) výrobky zemědělské a zahradnické, například surové obilniny neupravené k lidské výživě a zemědělské produkty zařazené v této třídě, které nebyly podrobeny žádné úpravě, produkty lesnické včetně nezpracovaného dřeva, semena, která nejsou zařazena do jiných tříd, živá zvířata, čerstvé ovoce a zelenina, sazenice, živé rostliny a přírodní květiny, zvířecí mléka, slad.  
(511) 29, 30, 31  
(210) O-424674

(111) **276721**  
(220) 10.03.2005  
(151) 28.11.2005  
(540)



(730) **Visa International Service Association**, 900 Metro Center Boulevard, Foster City, CA, US  
(740) KOREJZOVÁ & SPOL., v.o.s., JUDr. Petra Korejzová, Korunní 810/104 E, Praha 10, 10100  
(510) (9) přístroje a nástroje vědecké, námořní, geodetické, fotografické, filmové, optické, pro vážení, měření, signalizaci, kontrolu (inspekci), záchranu a pro vyučování, přístroje a nástroje pro vedení, přepínání, přeměnu, akumulaci, regulaci nebo řízení elektrického proudu, přístroje pro záznam, převod, reprodukci zvuku nebo obrazu, magnetické nosiče dat, gramofonové desky, automatické distributory a mechanismy pro přístroje na mince, zapisovací pokladny, počítačové stroje, přístroje pro zpracování dat a počítače, hasicí přístroje, části a příslušenství ke všem výše uvedeným výrobkům; (16) papír, lepenka a výrobky z těchto materiálů, které nejsou zařazeny do jiných tříd, tiskárenské výrobky, potřeby pro knižní vazby, fotografie, papírenské zboží, lepidla pro papírenství nebo domácnost, materiál pro umělce, štětce, psací stroje a kancelářské potřeby (vyjímaje nábytek), učební a vyučovací pomůcky s výjimkou přístrojů, plastové materiály pro balení (nezařazené do jiných tříd), tiskařské typy, štočky; (36) pojištění, finanční služby, peněžní služby, nemovitostní služby.  
(511) 9, 16, 36  
(210) O-424120

(111) **276722**  
(220) 10.03.2005  
(151) 28.11.2005  
(540)



(730) **Visa International Service Association**, 900 Metro Center Boulevard, Foster City, CA, US  
(740) KOREJZOVÁ & SPOL., v.o.s., JUDr. Petra Korejzová, Korunní 810/104 E, Praha 10, 10100  
(510) (9) přístroje a nástroje vědecké, námořní, geodetické, fotografické, filmové, optické, pro vážení, měření, signalizaci, kontrolu (inspekci), záchranu a pro vyučování, přístroje a nástroje pro vedení, přepínání, přeměnu, akumulaci, regulaci nebo řízení elektrického proudu, přístroje pro záznam, převod, reprodukci zvuku nebo obrazu, magnetické nosiče dat, gramofonové desky, automatické distributory a mechanismy pro přístroje na mince, zapisovací pokladny, počítačové stroje, přístroje pro zpracování dat a počítače, hasicí přístroje, části a příslušenství ke všem výše uvedeným výrobkům; (16) papír, lepenka a výrobky z těchto materiálů, které nejsou zařazeny do jiných tříd, tiskárenské výrobky,



potřeby pro knižní vazby, fotografie, papírenské zboží, lepidla pro papírenství nebo domácnost, materiál pro umělce, štětce, psací stroje a kancelářské potřeby (vyjímaje nábytek), učební a vyučovací pomůcky s výjimkou přístrojů, plastové materiály pro balení (nezařazené do jiných tříd), tiskařské typy, štočky; (36) pojištění, finanční služby, peněžní služby, nemovitostní služby.

(511) 9, 16, 36  
(210) O-424121

(111) **276765**  
(220) 24.03.2005  
(151) 28.11.2005  
(540)

### ComfortMat

(730) **FENIX Trading, s.r.o.**, Slezská 535/2, Jeseník, 79001, CZ  
(740) Ing. Pavel Nádvořník s.r.o., Sokola Tůmy 1099/1, Ostrava-Mariánské Hory, 70900

(510) (9) přístroje a nástroje vědecké, geodetické, optické, přístroje pro vážení, měření, signalizaci, kontrolu (inspekci), záchranu a přístroje pro vyučování, přístroje a nástroje pro vedení, přepínání, přeměnu, akumulaci, regulaci nebo řízení elektrického proudu, přístroje pro záznam, převod, reprodukci zvuku nebo obrazu, magnetické nosiče zvukových záznamů, počítačové stroje, přístroje pro zpracování informací a počítače, veškerá výpočetní technika, která spadá do této třídy, měřidla, měřicí přístroje, rozvaděče automatické, automatické distribuční stroje, rozvaděče nízkého napětí, elektrické baterie, elektrické kabely, elektrické vodiče; (11) přístroje a zařízení pro topení, výrobu páry, pro ventilaci, bezpečnostní a regulační zařízení pro plynové zařízení a potrubí, bojler (kotle) plynové, bojler (kotle) s výjimkou bojlerů (kotelů) jako součástí strojů, topné články, vytápěcí tělesa, vytápěcí zařízení, vyhřívací zařízení, výhřevné desky, topné sálové panely, sálové topné systémy, elektrické podlahové vytápění, kohoutky a kohouty pro potrubí, nádrže expanzí pro ústřední topení, napájecí zařízení k vytápěcím a topným kotlům, čističe plynu jako součástí plynových zařízení, přístroje na čištění plynu, regulační a bezpečnostní zařízení pro přístroje na plyn, plynové generátory, plynové hořáky, držáky na plynové hořáky, plynové kondenzátory s výjimkou kondenzátorů jako součástí strojů, radiátorové uzávěry, elektrické radiátory, radiátory (topení), radiátory ústředního topení, regenerátory tepla, regulačně-bezpečnostní přídavná zařízení pro plynová zařízení, regulátory topení, spojiče paliva, tepelná čerpadla, tepelné akumulátory, teplovodní vytápěcí zařízení, teplovzdušná zařízení, teplovodní topení, topná zařízení pro topení tuhými, tekutými nebo plynovými palivy, trubky pro kotle k vytápěcím zařízením, větrací zařízení, zařízení na zpracování paliv a jaderného materiálu; (37) instalování a opravy elektrických strojů a přístrojů, informace o opravách, odrušování elektrických přístrojů, montáž, údržba a opravy strojů, montáž a opravy topného zařízení (ústředního vytápění) a větrání, instalace a opravy elektronického zařízení, instalatérství, elektroinstalatérství, plynoinstalatérství, opravy a montáž měřidel, montáž, opravy a servis elektrických a plynových zařízení, montáž, opravy a rekonstrukce vyhrazených tlakových zařízení, montáž a opravy výrobků a zařízení spotřební elektroniky.

(511) 9, 11, 37  
(210) O-424543

(111) **276795**  
(220) 31.03.2005  
(151) 28.11.2005  
(540)



(730) **INSTAR ITS Ostrava, a.s.**, Varšavská 1144/48, Ostrava - Mariánské Hory a Hulváky, 70900, CZ  
(510) (9) informační systém (software).  
(511) 9  
(210) O-424713

(111) **276851**  
(220) 07.04.2005  
(151) 28.11.2005  
(540)

### SpeedCon-mobil

(730) **AŽD Praha s.r.o.**, Žirovnická 2/3146, Praha 10, 10617, CZ  
(510) (9) kamerové a detekční systémy, přejezdové signalizační zařízení, silniční signalizace; (38) přenos zpráv a obrazových informací; (45) monitorování bezpečnosti na silničních komunikacích.  
(511) 9, 38, 45  
(210) O-425044

(111) **276852**  
(220) 07.04.2005  
(151) 28.11.2005  
(540)

### SpeedCon

(730) **AŽD Praha s.r.o.**, Žirovnická 2/3146, Praha 10, 10617, CZ  
(510) (9) kamerové a detekční systémy, přejezdové signalizační zařízení, silniční signalizace; (38) přenos zpráv a obrazových informací; (45) monitorování bezpečnosti na silničních komunikacích.  
(511) 9, 38, 45  
(210) O-425045

(111) **276853**  
(220) 07.04.2005  
(151) 28.11.2005  
(540)

### RedCon

(730) **AŽD Praha s.r.o.**, Žirovnická 2/3146, Praha 10, 10617, CZ  
(510) (9) kamerové a detekční systémy, přejezdové signalizační zařízení, silniční signalizace; (38) přenos zpráv a obrazových informací; (45) monitorování bezpečnosti na silničních komunikacích.  
(511) 9, 38, 45  
(210) O-425046

(111) **277297**  
(220) 17.02.2005  
(151) 22.12.2005  
(540)



(730) **Pech Josef MUDr.**, Štefánkova 7, Nový Jičín, 74101, CZ  
(740) Ing. Josef Bocek, Dělnická 19/1168, Havířov, 73601  
(510) (44) nestandardní zdravotnické zařízení, neurorehabilitace, poradenství v oblasti neurologie.  
(511) 44  
(210) O-423454

(111) **277308**  
(220) 24.02.2005  
(151) 22.12.2005  
(540)

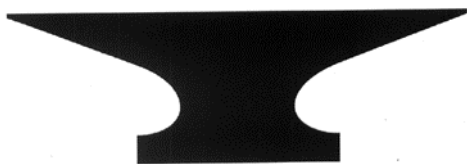

(730) **Odvárka Jan**, Dolní Třebonín 1, Dolní Třebonín, 38201, CZ  
(740) PatentCentrum Sedlák & Partners s.r.o., Husova 5, České Budějovice, 37001  
(510) (20) nábytek kovový; (21) náčiní a nádoby pro domácnost nebo kuchyň (nikoliv z drahých kovů); (40) kovářství.  
(511) 20, 21, 40  
(210) O-423652

(111) **277322**  
(220) 02.03.2005  
(151) 22.12.2005  
(540)

### OLTENSIO

(730) **Berlin-Chemie AG**, Glienicke Weg 125, Berlin, 12489, DE  
(740) Společná advokátní kancelář Všeťečka Zelený Švorčík Kalenský a partneři, JUDr. Michal Havlík, advokát a patentový zástupce, Hádkova 2, Praha 2, 12000  
(510) (5) farmaceutické výrobky, dietetické látky upravené pro lékařské účely; (42) vědecký a průmyslový výzkum; (44) lékařské a zdravotnické služby, hygienická a kosmetická péče o lidi.  
(511) 5, 42, 44  
(210) O-423838

(111) **277323**  
(220) 02.03.2005  
(151) 22.12.2005  
(540)

### BETAMOX

(730) **Berlin-Chemie AG**, Glienicke Weg 125, Berlin, 12489, DE  
(740) Společná advokátní kancelář Všeťečka Zelený Švorčík Kalenský a partneři, JUDr. Michal Havlík, advokát a patentový zástupce, Hádkova 2, Praha 2, 12000  
(510) (5) farmaceutické výrobky, dietetické látky upravené pro lékařské účely; (42) vědecký a průmyslový výzkum; (44) lékařské a zdravotnické služby, hygienická a kosmetická péče o lidi.  
(511) 5, 42, 44  
(210) O-423839

(111) **277324**  
(220) 02.03.2005  
(151) 22.12.2005  
(540)

### OLTAR

(730) **Berlin-Chemie AG**, Glienicke Weg 125, Berlin, 12489, DE  
(740) Společná advokátní kancelář Všeťečka Zelený Švorčík Kalenský a partneři, JUDr. Michal Havlík, advokát a patentový zástupce, Hádkova 2, Praha 2, 12000  
(510) (5) farmaceutické výrobky, dietetické látky upravené pro lékařské účely; (42) vědecký a průmyslový výzkum; (44) lékařské a zdravotnické služby, hygienická a kosmetická péče o lidi.  
(511) 5, 42, 44  
(210) O-423840

(111) **277333**  
(220) 09.03.2005  
(151) 22.12.2005  
(540)

### RedRail

(730) **AŽD Praha s.r.o.**, Žirovnická 2/3146, Praha 10, 10617, CZ  
(510) (9) kamerové a detekční systémy, přejezdové signalizační zařízení, silniční signalizace; (38) přenos zpráv a obrazových informací; (45) monitorování bezpečnosti na silničních komunikacích.  
(511) 9, 38, 45  
(210) O-424041

(111) **277611**  
(220) 11.05.2005  
(151) 22.12.2005  
(540)

### MÍČA

(730) **VAFO PRAHA, s.r.o.**, Chrástany 94, Chrástany, 25219, CZ  
(740) Hák Janeček & Švestka, Patentová a známková kancelář, Mgr. Jaroslav Švestka, U Průhonu 5, Praha 7, 17000  
(510) (5) přípravky pro mytí zvířat, zejména psů a koček, dezinfekční prostředky pro hygienické účely, repelenty pro psy a kočky, přípravky proti parazitům; (28) hračky pro domácí zvířata; (31) potrava pro domácí zvířata, přísady do krmiv, nápoje pro domácí zvířata, pochoutky a odměny ke žvýkání pro zvířata, podestýlka pro zvířata.  
(511) 5, 28, 31  
(210) O-426288

(111) **277814**  
(220) 08.06.2005  
(151) 22.12.2005  
(540)

### TACHYON

(730) **Blue bean, s.r.o.**, Soběslavská 2057/34, Praha 3, Vinohrady, 13000, CZ  
(740) Václav Müller, patentový zástupce, Filipova 2016, Praha 4, 14800  
(510) (5) výrobky dietetické pro léčebné účely, potraviny pro děti, batolata a nemocné, potravinové přípravky a doplňky všeho druhu, jako posilující přípravky, tonika, vitamínové přípravky, poživatiny pro doplnění redukčních diet nebo přípravků pro hubnutí, vše s léčebnými účinky, přípravky s léčebnými účinky obsahující biochemické katalyzátory, zejména pro fyzicky aktivní osoby, rekonvalescenty a nemocné, vše výše uvedené určené k léčebným účelům, dezinfekční prostředky, WC

deodoranty, WC osvěžovače, WC gely, přípravky pro dezinfekci bytu, prostředky k ničení plevele a k hubení živočišných škůdců, přípravky zvěrolékařské, diabetické přípravky pro léčebné účely; (32) piva všeho druhu, vody minerální a šumivé a jiné nealkoholické nápoje, sirupy a jiné přípravky k přípravě nápojů, ovocné šťávy a nápoje z ovocných šťáv, šťávy zeleninové na pití, jako šťáva rajčatová, energetické nápoje, iontové nápoje; (36) pojišťovnictví a peněžní služby, včetně poskytování ručení, leasingové služby finanční, úvěrování zboží, nákupů, poradenství v oblasti úvěrové politiky, kontrola, vedení, ochrana, správa pozemků, budov a bytů, bytových i nebytových prostor.

(511) 5, 32, 36  
(210) O-427159

(111) **277970**  
(220) 04.02.2005  
(151) 23.01.2006  
(540)

### Twist Duo

(730) **T-MOBILE CZECH REPUBLIC a.s.**, Tomíčkova 2144/1, Praha 4, 14900, CZ

(510) (9) telefony, telefonní přístroje, záznamníky, hlasové schránky, mobilní telefony, komunikační výrobky, ostatní komunikační výrobky, technika a zařízení, komunikátory, faxy, modemy, operátory, aparáty a přístroje vědecké, geodetické, elektronické, fotografické, filmové, optické, elektrické zařazené do třídy 9, přístroje pro vážení, měření, signalizaci, kontrolu, záchranu a přístroje učební, automatické distributory a mechanismy na mince, zapisovací pokladny, kalkulační stroje, přístroje pro zpracování informací a počítače včetně jejich jednotlivých součástí a náhradních dílů ze třídy 9, audiovizuální programy, audioprogramy, videokazety nahrané i nenahrané, audiokazety nahrané i nenahrané, informace a záznamy v elektronické podobě s výjimkou počítačových programů, elektronické sítě, multimediální aplikace, multimediální informační katalogy, elektronické časopisy, elektronická periodika a knihy v elektronické podobě, pohledy ilustrované se zvukovou nahrávkou, hlavolamy elektrické nebo elektronické, hrací skříně uváděné v činnost vhozením mince, reklamní přístroje na střídavé obrazy, reklama světelná, magnetické suporty zvukových záznamů, software, hardware, nosiče záznamů nahrané i nenahrané, CD disky, automaty prodejní, reklamní světelné přístroje, aparáty pro záznam, převod, reprodukci zvuku, obrazu nebo dat včetně jejich jednotlivých součástí, příslušenství a náhradních dílů ze třídy 9, zařízení pro vysílání, přenos, směrování, spojování a příjem informací pomocí elektromagnetických vln včetně vedení, počítačové programy, nosiče dat, zvuku i obrazu nahrané i nenahrané, data, databáze, databázové produkty a jiné informace, záznamy a informační produkty samy o sobě a v elektronických, datových, informačních a telekomunikačních sítích všeho druhu a na nosičích dat všeho druhu, s výjimkou papírových nosičů ze třídy 16, radiotelefonní zařízení, telefonní sluchátka, telefonní mikrofony, telekomunikační vysílací zařízení, vysílačky, telekomunikační vysílače, telefonní záznamníky, faxovací přístroje, nabíječky pro elektrické baterie, akumulátorové nabíječky, mikrofony, telefonní dráty, paměti počítačové, počítače, počítačové periférie, periferní zařízení počítačů, procesory (centrální procesorové jednotky), počítačové programy (nahrané), počítačový software (nahraný), nosiče dat magnetické, nosiče dat optické, čipy, karty s pamětí nebo s mikroprocesorem, kompaktní optické disky, CD ROM, magnetické disky, přístroje pro nahrávání zvuku, přístroje pro reprodukci zvuku, kompaktní disky (audio, video), nahrané zvukové a obrazové nosiče (pro účely reklamy, marketingu a propagace), automaty hudební; (16) výrobky z papíru, lepenky a z plastických hmot zařazené ve třídě 16 pro reklamní, marketingové a propagační účely, kancelářské potřeby pro reklamní, marketingové a propagační účely, výrobky z papíru s výjimkou toaletního papíru, plakáty, fotografie, pohlednice, gratulace, dopisní papíry, obálky, kalendáře zejména nástěnné a stolní, samolepky, obtisky, poznámkové bloky, desky na spisy, pořadače, omalovánky, activity books, balicí papír, školní sešity, skicáky, tužky, pastelky, tuhy, ořezávátka, ořezávátka strojky, penály, papírové tašky, umělohmotné tašky, papírové kapesníky, obaly papírové, těžítka, tiskoviny, časopisy, periodika, knihy, databázové produkty v papírové formě, databáze v papírové formě, informační produkty v papírové formě, tiskárenské výrobky, písma pro tiskárny, losy, štočky, potřeby pro knižní vazby, lepidla kancelářská a pro domácnost, materiál pro umělce, štětce, psací stroje a kancelářské potřeby, učební pomůcky, papírové obaly obecně, pytlíky a sáčky pro obalovou techniku, umělecké nebo ozdobné předměty z papíru, obalové materiály z plastických hmot, náležící do této třídy; (35) reklama, propagace, pronájem reklamních materiálů, informace obchodní nebo podnikatelské,

systematizace informací do počítačových databází, odborné obchodní poradenství, obchodní konzultační a zprostředkovatelské služby, vzkazy, reklamní materiály (rozšiřování zákazníkům - letáky, prospekty, tisky vzorky), reklamní nebo inzertní materiály (jejich rozšiřování), reklamní texty (vydávání, zveřejňování, oznámení, vyhlášení, publikování), telefonní služby (telefonní vzkazy, dotazy) pro nepřítomné; (38) telekomunikační služby, spoje, komunikace, provozování telekomunikační sítě, služby mobilní telekomunikační sítě, výměna, přenos a šíření informací, dat a zpráv, služby veřejnosti spojené s provozováním mobilní radiotelefonní sítě, provoz veřejné mobilní telekomunikační a datové sítě, telekomunikační informace, půjčování telekomunikačních zařízení, komunikace (telefonní), telefonické služby, počítačová komunikace, elektronická pošta, služby připojení k mezinárodní síti Internet, služby na Internetu zahrnuté v této třídě, zejména přístup k síti Internet, včetně vysokorychlostního a přenos hlasové služby přes internetový protokol, posílání (výměna) informací a zpráv, pronájem přístrojů pro přenos zpráv, pronájem zařízení pro přenos informací, telekomunikace, poradenství v oblasti telekomunikací, zprostředkovatelská činnost v oblasti telekomunikací, šíření elektronických časopisů, informací, elektronických periodik a knih v elektronické podobě prostřednictvím počítačové sítě, zejména Internetu, pomocí satelitů; (41) vzdělávací informace.

(511) 9, 16, 35, 38, 41  
(210) O-423013

(111) **278025**  
(220) 22.03.2005  
(151) 23.01.2006  
(540)

### Pražské geotechnické dny

(730) **ARCADIS CZ a.s.**, Geologická 4 č.p. 988, Praha 5, 15200, CZ  
(740) Ing. Miroslav Karas, Strakonická 352, Příbram 5, 26105

(510) (9) počítačový hardware a software; (35) pomoc při řízení obchodní činnosti, činnost organizačních a ekonomických poradců, reprografické práce, pořádání výstav propagačních a prezentačních v oblasti pozemního a podzemního stavebnictví, geotechniky, geoeologie a hydrologie; (37) zakládání staveb, provádění podzemních a inženýrských staveb, zemní práce, včetně prací za používání strojů a výbušin, hornická činnost, vyhledávání, průzkum a dobývání ložisek vyhrazených a nevyhrazených nerostů, zřizování a provozování odvalů, výsypek a odkališť s tím souvisejících, zřizování, zajišťování a likvidace lomů a dolů, zvláštní zásahy do zemské kůry, kamenické a dláždické práce, trhací práce v podzemí a na povrchu, poradenská činnost v pozemním a podzemním stavebnictví, včetně provádění stavebního dozoru, hornické práce a činnosti prováděné hornickým způsobem; (39) silniční motorová doprava, zejména přeprava nákladů sypkých a volně ložených hmot; (41) informační a vzdělávací služby v oblasti pozemního a podzemního stavebnictví, geotechniky, geoeologie a hydrologie - v rámci této třídy, organizování a pořádání kongresů, konferencí, symposií, přednášek, školení, kursů, tiskových konferencí a společenských akcí s uvedenou tematikou; (42) inženýrská a projektová činnost v pozemním a podzemním stavebnictví, zjišťování fyzikálních a mechanických vlastností hornin a horninového prostředí, průzkum ložisek vyhrazených a nevyhrazených nerostů, geologická, geodetická a kartografická činnost, poradenská činnost v oblasti geotechniky, včetně inženýrské geologie a podzemních staveb, geoeologie a hydrogeologie, hodnocení vlivu stavebních činností a technologií na životní prostředí.

(511) 9, 35, 37, 39, 41, 42  
(210) O-424480

(111) **278031**  
(220) 24.03.2005  
(151) 23.01.2006  
(540)



(730) **AZP BRNO s.r.o.**, Sladovnická 17, Brno, 62000, CZ  
(740) Ing. František Kania, Mendlovo nám. 1a, Brno, 60300  
(510) (6) odpadkové koše drátěné, madla kovová, zejména nerezová, závěsné závory a turnikety (neautomatické); (7) myčky zástěr, myčky obuvi; (9) mincovní automaty, např. pro sprchy, pro otevírání dveří, pro automatickou pračku, pro výdej vody, žetonové automaty pro otevírání dveří, pro automatickou pračku, osušovače, rozvaděče elektriny, zejména sloupové, automatické turnikety; (11) vodovodní armatury, vodovodní zařízení, umyvadla, zejména nerezová, automatická umyvadla, vany, regulační ventily, termostatické ventily, toalety (splachovací záchody), sprchy, sprchovací kouty, splachovače, solární kolektory, potrubní kohouty, zařízení pro sauny, koupelnové armatury, baterie směšovací (pákové) pro vodovodní potrubí, sprchovací sloupy, pítka, zejména nerezová, nerezové dřezy, sušičky obuvi, dezinfekční zařízení jako mlžící sprchy, zařízení pro automatickou dezinfekci rukou, dezinfekční stanice s brodem, myčkou obuvi, dezinfekcí rukou a závorou, dávkovače vůně; (20) zrcadla, závěsná stanice pro přebalování dětí, nerezové pracovní stoly s dřezem nebo s tmoží; (21) dávkovače a zásobníky toaletních papírů, dávkovače a zásobníky papírových ručníků, odpadkové koše, dávkovače mýdla, dávkovače vůně, nerezové umývací žlaby, nerezové výlevky, nerezová umyvadla, zejména automatická.  
(511) 6, 7, 9, 11, 20, 21  
(210) O-424533

(111) **278032**  
(220) 24.03.2005  
(151) 23.01.2006  
(540)

### **AZP Brno, s.r.o.**

(730) **AZP BRNO s.r.o.**, Sladovnická 17, Brno, 62000, CZ  
(740) Ing. František Kania, Mendlovo nám. 1a, Brno, 60300  
(510) (6) odpadkové koše drátěné, madla kovová, zejména nerezová, závěsné závory a turnikety (neautomatické); (7) myčky zástěr, myčky obuvi; (9) mincovní automaty, např. pro sprchy, pro otevírání dveří, pro automatickou pračku, pro výdej vody, žetonové automaty pro otevírání dveří, pro automatickou pračku, osušovače, rozvaděče elektriny, zejména sloupové, automatické turnikety; (11) vodovodní armatury, vodovodní zařízení, umyvadla, zejména nerezová, automatická umyvadla, vany, regulační ventily, termostatické ventily, toalety (splachovací záchody), sprchy, sprchovací kouty, splachovače, solární kolektory, potrubní kohouty, zařízení pro sauny, koupelnové armatury, baterie směšovací (pákové) pro vodovodní potrubí, sprchovací sloupy, pítka, zejména nerezová, nerezové dřezy, sušičky obuvi, dezinfekční zařízení jako mlžící sprchy, zařízení pro automatickou dezinfekci rukou, dezinfekční stanice s brodem, myčkou obuvi, dezinfekcí rukou a závorou, dávkovače vůně; (20) zrcadla, závěsná stanice pro přebalování dětí, nerezové pracovní stoly s dřezem nebo s tmoží; (21) dávkovače a zásobníky toaletních papírů, dávkovače a zásobníky papírových ručníků, odpadkové koše, dávkovače mýdla, dávkovače vůně, nerezové umývací žlaby, nerezové výlevky, nerezová umyvadla, zejména automatická.  
(511) 6, 7, 9, 11, 20, 21  
(210) O-424534

(111) **278339**  
(220) 04.07.2005  
(151) 23.01.2006  
(540)



(730) **Informačně-certifikační středisko, spol. s r.o.**, Petřílkova 29/2514, Praha 5, 15800, CZ  
(510) (6) výrobky z obecných kovů (figurky, sochy, sošky, plakety, medaile, plastiky a podobná umělecká díla); (14) výrobky z drahých kovů (figurky, sochy, sošky, plakety, medaile, plastiky a podobná umělecká díla); (21) výrobky z porcelánu, skla, terakoty, majoliky (figurky, sochy, sošky, plakety, medaile, plastiky a podobná umělecká díla).  
(511) 6, 14, 21  
(210) O-427913

(111) **278428**  
(220) 07.02.2005  
(151) 13.02.2006  
(540)

### **ABBÉ**

(730) **Sorbi Investments Sp. z o.o.**, Al. Jerozolimskie 56C, Varšava, PL  
(740) Konečná & Zacha, s.r.o., advokátní kancelář, JUDr. Radka Konečná, Lazarská 1718/3, Praha 1, 11000  
(510) (5) výrobky lékárnické a hygienické pro lékařské účely, zejména hygienické potřeby pro lékařství a osobní hygienu, farmaceutické a veterinářské výrobky, hygienické výrobky pro léčebné účely, diabetické přípravky pro léčebné účely, potraviny pro batolata, náplasti, obvazový materiál, materiály pro plombování zubů a pro zubní otisky, dezinfekční přípravky, výrobky pro hubení škodlivých zvířat, fungicidy, herbicidy; (30) káva, čaj, kakao, cukr, rýže, tapioka, kávové náhražky, med, sirup melasový, droždí, sůl, hořčice, ocet, omáčky k ochucení, koření, led pro osvěžení, snídaně cereálie a cereální potraviny k přímé spotřebě, včetně výrobků z pšenice, žita, ječmene, kukuřice, ovsa a rýže, výrobky z obilnin obsahující čokoládu nebo čokoládovou příchut' nebo jinak ochucené, zejména medem a ovocem, mouka a obilné výrobky určené k lidské výživě, např. ovesné a kukuřičné vločky, trvanlivé pekárenské výrobky, mšlus tyčinky, sypané mšlus, cornflakes, popcorn, toastové pečivo, vaflé, lívance a další pekařské výrobky, suchary a sušenky, keksy, biskvity, oplatky, jemné pečivo a cukrovinky, zmrzliny; (32) minerální vody, stolní vody, limonády, výrobky z minerálních vod, šumivé nápoje a jiné nápoje nealkoholické, nápoje a šťávy ovocné, sirupy a jiné přípravky k zhotovování nápojů, piva, džusy, nektary, vody perlivé a neperlivé, včetně vod ochucených, pramenité stolní vody perlivé a neperlivé, včetně vod ochucených.  
(511) 5, 30, 32  
(210) O-423088

(111) **278514**  
(220) 31.01.2005  
(151) 23.02.2006  
(540)

### **Profi 100**

(730) **T-MOBILE CZECH REPUBLIC a. s.**, Tomičkova 2144/1, Praha 4, 14900, CZ  
(510) (9) telefony, telefonní přístroje, záznamníky, hlasové schránky, mobilní telefony, komunikační výrobky, ostatní komunikační výrobky, technika a zařízení, komunikátory, faxy, modemy, operátory, aparáty a přístroje vědecké, geodetické, elektrické, elektronické, fotografické, filmové, optické, přístroje pro vážení, měření, signalizaci, kontrolu, záchranu a přístroje učební, automatické distributory a mechanismy na mince,

zapisovací pokladny, kalkulační stroje, přístroje pro zpracování informací a počítače včetně jejich jednotlivých součástí a náhradních dílů ze třídy 9, videokazety nahrané i nenahrané, audiokazety nahrané i nenahrané, informace a záznamy i v elektronické podobě s výjimkou počítačových programů, elektronické sítě, multimediální aplikace, multimediální informační katalogy, elektronické časopisy, elektronická periodika a knihy v elektronické podobě, pohledy ilustrované se zvukovou nahrávkou, hlavolamy elektrické nebo elektronické, hrací skříně uváděné v činnosti vhozením mince, reklamní přístroje na střídavé obrazy, reklama světelná, magnetické superty zvukových záznamů, hardware, nosiče záznamů nahrané i nenahrané, CD disky, automaty prodejní, reklamní světelné přístroje, aparáty pro záznam, převod, reprodukci zvuku, obrazu nebo dat včetně jejich jednotlivých součástí, příslušenství a náhradních dílů ze třídy 9, zařízení pro vysílání, přenos, směřování, spojování a příjem informací pomocí elektromagnetických vln včetně vedení, nosiče dat, zvuku i obrazu nahrané i nenahrané, data, databáze, databázové produkty a jiné informace, záznamy a informační produkty v elektronických, datových, informačních a telekomunikačních sítích všeho druhu a na nosičích dat všeho druhu, s výjimkou papírových nosičů ze třídy 16, radiotelefonní zařízení, telefonní sluchátka, telefonní mikrofony, telekomunikační vysílací zařízení, vysílačky, telekomunikační vysílače, telefonní záznamníky, faxovací přístroje, nabíječky pro elektrické baterie, akumulátorové nabíječky, mikrofony, telefonní dráty, paměti počítačové, počítače, počítačové periferie, periferní zařízení počítačů, procesory, (centrální procesorové jednotky), nosiče dat magnetické, nosiče dat optické, čipy, karty s pamětí nebo s mikroprocesorem, kompaktní optické disky, CD ROM, magnetické disky, přístroje pro nahrávání zvuku, přístroje pro reprodukci zvuku, kompaktní disky (audio, video), nahrané zvukové a obrazové nosiče (pro účely reklamy, marketingu a propagace), automaty hudební; (16) výrobky z papíru, lepenky a z plastických hmot zařazené ve třídě 16 pro reklamní, marketingové a propagační účely, kancelářské potřeby pro reklamní, marketingové a propagační účely, výrobky z papíru s výjimkou toaletního papíru, plakáty, fotografie, pohlednice, gratulace, dopisní papíry, obálky, kalendáře zejména nástěnné a stolní, samolepky, obtisky, poznámkové bloky, desky na spisy, pořadače, omalovánky, activity books, balicí papír, školní sešity, skicárky, tužky, pastelky, tuhy, gumy, ořezávátka, ořezávátka strojky, penály, papírové tašky, umělohmotné tašky, papírové kapesníky, obaly papírové, těžítka, tiskoviny, časopisy, periodika, knihy, databázové produkty v papírové formě, databáze v papírové formě, informační produkty v papírové formě, tiskárenské výrobky, písmena pro tiskárny, losy, štočky, potřeby pro knižní vazby, lepidla kancelářská a pro domácnost, materiál pro umělce, štetce, psací stroje a kancelářské potřeby, učební pomůcky, papírové obaly obecně, pytlíky a sáčky pro obalovou techniku, umělecké nebo ozdobné předměty z papíru, obalové materiály z plastických hmot, náležící do této třídy; (35) reklama, propagace, pronájem reklamních materiálů, informace obchodní nebo podnikatelské, systematizace informací do počítačových databází, odborné obchodní poradenství, obchodní konzultační a zprostředkovatelské služby, reklamní materiály (rozšiřování zákazníkům - letáky, prospekty, tisky vzorky), reklamní nebo inzertní materiály (jejich rozšiřování), reklamní texty (vydávání, zveřejňování, oznámení, vyhlášení, publikování); (38) telekomunikační služby, spoje, komunikace, provozování telekomunikační sítě, služby mobilní telekomunikační sítě, výměna, přenos a šíření informací, dat a zpráv, služby veřejnosti spojené s provozováním mobilní radiotelefonní sítě, provoz veřejné mobilní telekomunikační a datové sítě, telekomunikační informace, půjčování telekomunikačních zařízení, komunikace (telefonní), telefonické služby, počítačová komunikace, elektronická pošta, služby připojení k mezinárodní síti Internet, služby na Internetu zahrnuté v této třídě, zejména přístup k síti Internet, včetně vysokorychlostního a přenos hlasové služby přes internetový protokol, posílání (výměna) informací a zpráv, pronájem přístrojů pro přenos zpráv, pronájem zařízení pro přenos informací, telekomunikace, poradenství v oblasti telekomunikací, zprostředkovatelská činnost v oblasti telekomunikací, šíření elektronických časopisů, informací, elektronických periodik a knih v elektronické podobě prostřednictvím počítačové sítě, zejména Internetu, pomocí satelitů.

(511) 9, 16, 35, 38  
(210) O-422807

(111) 278515  
(220) 31.01.2005  
(151) 23.02.2006  
(540)

## Profí 100 HIT

- (730) T-MOBILE CZECH REPUBLIC a. s., Tomičkova 2144/1, Praha 4, 14900, CZ
- (510) (9) telefony, telefonní přístroje, záznamníky, hlasové schránky, mobilní telefony, komunikační výrobky, ostatní komunikační výrobky, technika a zařízení, komunikátory, faxy, modemy, operátory, aparáty a přístroje vědecké, geodetické, elektrické, elektronické, fotografické, filmové, optické, přístroje pro vážení, měření, signalizaci, kontrolu, záchranu a přístroje učební, automatické distributory a mechanismy na mince, zapisovací pokladny, kalkulační stroje, přístroje pro zpracování informací a počítače včetně jejich jednotlivých součástí a náhradních dílů ze třídy 9, videokazety nahrané i nenahrané, audiokazety nahrané i nenahrané, informace a záznamy i v elektronické podobě s výjimkou počítačových programů, elektronické sítě, multimediální aplikace, multimediální informační katalogy, elektronické časopisy, elektronická periodika a knihy v elektronické podobě, pohledy ilustrované se zvukovou nahrávkou, hlavolamy elektrické nebo elektronické, hrací skříně uváděné v činnosti vhozením mince, reklamní přístroje na střídavé obrazy, reklama světelná, magnetické superty zvukových záznamů, hardware, nosiče záznamů nahrané i nenahrané, CD disky, automaty prodejní, reklamní světelné přístroje, aparáty pro záznam, převod, reprodukci zvuku, obrazu nebo dat včetně jejich jednotlivých součástí, příslušenství a náhradních dílů ze třídy 9, zařízení pro vysílání, přenos, směřování, spojování a příjem informací pomocí elektromagnetických vln včetně vedení, nosiče dat, zvuku i obrazu nahrané i nenahrané, data, databáze, databázové produkty a jiné informace, záznamy a informační produkty v elektronických, datových, informačních a telekomunikačních sítích všeho druhu a na nosičích dat všeho druhu, s výjimkou papírových nosičů ze třídy 16, radiotelefonní zařízení, telefonní sluchátka, telefonní mikrofony, telekomunikační vysílací zařízení, vysílačky, telekomunikační vysílače, telefonní záznamníky, faxovací přístroje, nabíječky pro elektrické baterie, akumulátorové nabíječky, mikrofony, telefonní dráty, paměti počítačové, počítače, počítačové periferie, periferní zařízení počítačů, procesory, (centrální procesorové jednotky), nosiče dat magnetické, nosiče dat optické, čipy, karty s pamětí nebo s mikroprocesorem, kompaktní optické disky, CD ROM, magnetické disky, přístroje pro nahrávání zvuku, přístroje pro reprodukci zvuku, kompaktní disky (audio, video), nahrané zvukové a obrazové nosiče (pro účely reklamy, marketingu a propagace), automaty hudební; (16) výrobky z papíru, lepenky a z plastických hmot zařazené ve třídě 16 pro reklamní, marketingové a propagační účely, kancelářské potřeby pro reklamní, marketingové a propagační účely, výrobky z papíru s výjimkou toaletního papíru, plakáty, fotografie, pohlednice, gratulace, dopisní papíry, obálky, kalendáře zejména nástěnné a stolní, samolepky, obtisky, poznámkové bloky, desky na spisy, pořadače, omalovánky, activity books, balicí papír, školní sešity, skicárky, tužky, pastelky, tuhy, gumy, ořezávátka, ořezávátka strojky, penály, papírové tašky, umělohmotné tašky, papírové kapesníky, obaly papírové, těžítka, tiskoviny, časopisy, periodika, knihy, databázové produkty v papírové formě, databáze v papírové formě, informační produkty v papírové formě, tiskárenské výrobky, písmena pro tiskárny, losy, štočky, potřeby pro knižní vazby, lepidla kancelářská a pro domácnost, materiál pro umělce, štetce, psací stroje a kancelářské potřeby, učební pomůcky, papírové obaly obecně, pytlíky a sáčky pro obalovou techniku, umělecké nebo ozdobné předměty z papíru, obalové materiály z plastických hmot, náležící do této třídy; (35) reklama, propagace, pronájem reklamních materiálů, informace obchodní nebo podnikatelské, systematizace informací do počítačových databází, odborné obchodní poradenství, obchodní konzultační a zprostředkovatelské služby, reklamní materiály (rozšiřování zákazníkům - letáky, prospekty, tisky vzorky), reklamní nebo inzertní materiály (jejich rozšiřování), reklamní texty (vydávání, zveřejňování, oznámení, vyhlášení, publikování); (38) telekomunikační služby, spoje, komunikace, provozování telekomunikační sítě, služby mobilní telekomunikační sítě, výměna, přenos a šíření informací, dat a zpráv, služby veřejnosti spojené s provozováním mobilní radiotelefonní sítě, provoz veřejné mobilní telekomunikační a datové sítě, telekomunikační informace, půjčování telekomunikačních zařízení, komunikace (telefonní), telefonické služby, počítačová komunikace, elektronická pošta, služby připojení k mezinárodní síti Internet, služby na Internetu zahrnuté v této třídě, zejména přístup k síti Internet, včetně vysokorychlostního a přenos hlasové služby přes internetový protokol, posílání (výměna) informací a zpráv, pronájem přístrojů pro přenos zpráv, pronájem zařízení pro přenos informací, telekomunikace, poradenství v oblasti telekomunikací,

zprostředkovatelská činnost v oblasti telekomunikací, šíření elektronických časopisů, informací, elektronických periodik a knih v elektronické podobě prostřednictvím počítačové sítě, zejm. Internetu, pomocí satelitů.

(511) 9, 16, 35, 38  
(210) O-422808

(111) **278928**  
(220) 25.07.2005  
(151) 23.02.2006  
(540)

**BOHEMIA**  
P I A N O

(730) **C. BECHSTEIN EUROPE s.r.o.**, Bratří Štefanů 1057, Hradec Králové, Slezské Předměstí, 50003, CZ  
(740) Mgr. Jitka Vejražková, patentový zástupce, Podkovářská 6, Praha 9, 19000  
(510) (15) pianina a klavíry.  
(511) 15  
(210) O-428415

(111) **279376**  
(220) 28.06.2005  
(151) 22.03.2006  
(540)



(730) **Městská část Praha 6**, Čs. armády 23, Praha 6, 16052, CZ  
(510) (35) propagační činnost, reklama; (36) služby nemovitostní; (41) výchova, vzdělávání, sportovní a kulturní aktivity.  
(511) 35, 36, 41  
(210) O-427709

(111) **279398**  
(220) 30.06.2005  
(151) 22.03.2006  
(540)

### ROOFINBOX

(730) **WINCHESTER SE**, Na Neklance 903/24, Praha 5 - Smíchov, 15000, CZ  
(740) Ing. Václav Kratochvíl, patentový zástupce, Táborská 758/33, Mladá Boleslav, 29301  
(510) (16) papír a výrobky z papíru, obaly jako papírenské výrobky, lepenka a výrobky z těchto materiálů v rámci této třídy, krabice lepenkové nebo papírové, samolepky, reklamní tiskoviny; (19) bazény nekovové, stavební hmoty nekovové; (37) montáž zastřešení a krytů na bazény a zimní zahrady.

(511) 16, 19, 37  
(210) O-427833

(111) **279767**  
(220) 12.09.2005  
(151) 22.03.2006  
(540)

### NO + BL

(730) **NO + BL KANCELÁŘSKÝ NÁBYTEK, s.r.o.**, Sokolovská 651/136a, Praha 8, 18600, CZ  
(510) (19) stavební hmoty nekovové, dřevo opracované, obložení; (20) skříně, stoly; (35) obchodní činnost (pomoc při řízení); (42) projekce stavební.  
(511) 19, 20, 35, 42  
(210) O-429763

(111) **279998**  
(220) 01.04.2005  
(151) 19.04.2006  
(540)

# SOMMELIER

(730) **GastroPress, s.r.o.**, 177, Hrusice, 25166, CZ  
(510) (16) tiskoviny všeho druhu; (35) reklamní a inzertní činnost, organizování výstav (komerčních nebo reklamních); (41) vydavatelská činnost.  
(511) 16, 35, 41  
(210) O-424768

(111) **280329**  
(220) 16.09.2005  
(151) 19.04.2006  
(540)



(730) **Z+M PROPERTY a.s.**, Valchařská 3261/17, Ostrava-Moravská Ostrava, 70200, CZ  
(740) Silesia Patent, s.r.o., Soukromá 261, Václavovice, 73924  
(510) (1) chemické přípravky pro průmysl, chemické přípravky pro výrobu barev, zjasňující chemické přípravky pro barvy k průmyslovým účelům, citlivé desky pro ofsetový tisk, citlivé filmy neexponované, citlivý papír, činidla chemická, s výjimkou činidel pro lékařské a zvěrolékařské účely, lepidla pro průmyslové účely, papír, spadající do této třídy, tmely na opravu rozbitých předmětů, vše v rámci této třídy; (2) barvy, nátěry, laky, fermeže, mořidla a ředidla pro průmyslové, řemeslnické a umělecké účely, spadající do této třídy, tonerové náplně a kazety pro tiskárny a kopírovací stroje, kovové fólie a kovy práškové pro malíře, dekoratéry, tiskaře a umělce; (9) přístroje a nástroje elektrické a elektronické, spadající do této třídy, přístroje pro záznam, převod, reprodukci zvuku nebo obrazu,

audiovizuální přístroje, magnetické nosiče zvukových a obrazových záznamů, počítače stacionární i přenosné a jejich příslušenství, spadající do této třídy, tiskárny, skenery, kopírovací zařízení a multifunkční zařízení (tiskárna, skener, kopírka), údržbové zařízení pro ně, k čištění, plnění a testování inkoustových a tonerových kazet, počítačové programy, spadající do této třídy, zejména programové vybavení počítačů k zařízení, jimiž se vytváří spojení pro přenos zpráv a informací, kalkulačky; (16) papír, výrobky z papíru a papírnické zboží, tiskoviny a tiskárenské výrobky, spadající do této třídy, jako například pohlednice, kalendáře, receptáře, knihy, učebnice, katalogy, zápisníky a brožury, složky, novoročenky a obálky, filtrační papír a papírové filtry na kávu nebo čaj, blahopřání, navštívenky, inzertní listy, formuláře, samolepky, pozvánky, prospekty, dopisní papír a pohlednice, lepenkové zboží neobsažené v jiných třídách, například ozdobné krabičky, poznámkové karty, záložky do knih, knihařské vazby, plakáty a transparenty, kreslířské a malířské potřeby, spadající do této třídy, lepidla kancelářská nebo pro domácnost, toaletní papír, papírový odpad, kancelářské náčiní, kromě nábytku, spadající do této třídy, jako například razítka, šablony, těžítka, pořadače, psací potřeby, a to plnicí pera a jejich příslušenství, tužky, zejména propisovací, patentní a plnicí, kancelářské potřeby, kromě nábytku, spadající do této třídy, jako například penály, globusy, atlasy a mapy, bloky na kreslení a poznámkové, sešity, alba, cestovní mapy na psaní a na spisy, desky na spisy, držátka psacích per, tužek a gum, reklamní a propagační předměty a materiály kancelářského charakteru, stavěče knih do knihovních příhrádek, reklamní tabule z papíru nebo z lepenky, školní a školící tabule, potřeby, zařízení, přístroje a nástroje pro použití v kanceláři v rozsahu této třídy, pro úpravu a opracování spisů, dokladů a dokumentů; (35) zprostředkování obchodu, předvádění zboží, systemizace informací do počítačových databází, obchodní nebo podnikatelské informace, zprostředkování interaktivního obchodu pomocí globálních komunikačních sítí (Internet), administrativní práce spadající do této třídy, kopírovací práce, referenční servis, marketing, reklamní činnost, zprostředkování reklamní činnosti, zejména pomocí globálních komunikačních sítí, organizování komerčních a reklamních výstav, vytváření obchodních a obchodně-informačních sítí, pronájem kancelářských strojů a zařízení, shromažďování různých výrobků pro třetí osoby (kromě jejich přepravy), v rozsahu zbožíových tříd 1, 2, 7, 9 a 16, za účelem umožnění spotřebitelům, aby si tyto výrobky mohli pohodlně prohlížet a nakupovat; (37) instalace, montáž, demontáž, opravy, revize a servis záruční i pozáruční tiskových a kopírovacích zařízení, renovace tonerových a inkoustových kazet pro faxy, tiskárny, kopírovací stroje a zařízení; (40) polygrafické služby a polygrafická výroba, odborné poradenství k polygrafickým službám, laminování, provedení vazeb, zejména kroužkových a termovazeb, litografické a ofsetové tisky, sitotisk, tisk vzorů, informace o zpracování a úpravě materiálů, nakládání s odpady, a to jejich zpracováním, likvidací, spalováním a recyklací, ekologická likvidace tonerových a inkoustových kazet.

(511) 1, 2, 9, 16, 35, 37, 40  
(210) O-429898

(111) **280645**  
(220) 21.10.2005  
(151) 19.04.2006  
(540)

## NORIS

(730) **Asseco Solutions, a.s.**, Zelený pruh 1560/99, Praha 4, 14002, CZ  
(740) ČERVENKA, KLEINTOVÁ, TURKOVÁ Patentová, známková a advokátní kancelář, Mgr. Jana Turková, Anny Letenské 34/7, Praha 2, 12000  
(510) (9) databanky, počítače a počítačový hardware, počítačové systémy a sítě, programy pro počítače a počítačový software, software pro řízení podniku, zařízení a nástroje pro práci s daty, kancelářská technika v rámci této třídy; (16) tiskoviny a manuály k počítačům a k softwaru, výrobky z papíru pro počítače, kancelářská technika v rámci této třídy; (35) kancelářské služby, marketing, všeobecná obchodní činnost, zprostředkovatelská činnost, činnosti a služby související s daty nebo informacemi jako záznam, přepis, převedení do jiné podoby či formy, automatizované zpracování dat (sestavování a systemizace informací do počítačových databází); (36) leasing, investiční činnost; (37) instalace, údržba a opravy počítačů, servisní služby v oblasti výpočetní techniky, stavební činnost, investiční činnost v rámci třídy; (39) distribuční činnost v oblasti výpočetní techniky; (41) počítačové kurzy, vzdělávací a školící činnost v oblasti výpočetní techniky; (42) pronájem počítačů, manažerské odborné poradenství v rámci této třídy, počítačové poradenství, poradenské služby v oblasti výpočetní techniky, programování a tvorba programů pro počítače

(softwaru), služby spojené s poskytováním a zaváděním softwaru, inženýrská činnost.

(511) 9, 16, 35, 36, 37, 39, 41, 42  
(210) O-430816

(111) **280683**  
(220) 26.10.2005  
(151) 19.04.2006  
(540)



(730) **PETKA CZ, a.s.**, U Vlečky 592, Modřice, 66442, CZ  
(740) Ing. Jiří Dohnal, Nedbalova 29, Brno, 62300  
(510) (6) obecné kovy v surovém a polozpracovaném stavu a jejich slitiny, kovové stavební materiály, kabely a kovové dráty neelektrické, zámečnické a klempířské výrobky kovové, kovové nádoby, nádrže a tanky stabilní všech velikostí na kapaliny a plyny, tlakové i beztlakové, zásobníky kovové na sypné nebo vytékání schopné materiály, kovové potrubní rozvody, kovové konstrukce, haly, kovové trubky, roury a hadice, řetězy, ocelové kuličky, hřebíky, šrouby a ostatní spojovací materiál kovový; (7) stroje s mechanickým pohonem, obráběcí stroje, elektrické stroje točivé, lisovací, drtící a pěchovací stroje, vrtací stroje, zemní vrtací stroje, řezací stroje, jejich součásti a příslušenství, nádrže a tanky na kapaliny a plyny - součásti výrobních zařízení, tlaková průmyslová zařízení, čerpadla, čerpací stanice na kapaliny a plyny, zdvihací zařízení, jeřáby a jeřábové dráhy, manipulátory, dopravníky, zvedací mechanismy jako vrátky a navijáky, stroje pro domácnost zařazené ve tř. 7 a vysavače elektrické, jejich součásti a příslušenství, stroje s mechanickým pohonem pro jízdní kola, jako například dynamo, převodní nebo pohonné mechanismy, převodovky čelní, šnekové, kuželové, planetové, harmonické i speciální, mechanické variátory, motory a pohony spadající do této třídy, ložiska, hřídele, spojky, ozubená kola, ozubená soukolí, hnací řemeny, hnací řetězy, maznice (součást strojů); (16) papír, lepenka a výrobky z těchto materiálů, které nejsou zařazeny do jiných tříd, tiskárenské výrobky, tiskoviny, časopisy, periodika, knihy, potřeby pro knižní vazby, fotografie, papírenské zboží, fotografie, fólie na obaly, rytiny, mapy, obálky, obaly, obaly na spisy, desky, desky na dokumenty, dopisní papír, držáky na psací potřeby, etikety kromě textilních, samolepky, obtisky, vlajky papírové, papír balící, papírové ubrousky, psací potřeby, psací podložky, psací soupravy, poštovní známky, razítka, razítkovací podložky, lepidla pro papírenství nebo domácnost, materiál pro umělce, štětce, psací stroje a kancelářské potřeby s výjimkou nábytku, kancelářské pořadače, učební a školní potřeby a pomůcky s výjimkou přístrojů, plastické obaly, které nejsou zařazeny do jiných tříd; (17) kaučuk, gutaperča, guma, azbest, slída, výrobky a polotovary z těchto materiálů, pokud nejsou obsaženy v jiných třídách, těsnicí materiály, ucpávky a izolace tepelné, elektrické nebo zvukové, ohebné nekovové trubky a hadice, bezpečnostní nárazové absorbery, provedené z materiálů spadajících do této třídy, vyjma z materiálů plastických; (37) stavebnictví, opravy, instalační služby, řízení staveb technologických celků, technický dozor pro montáže technologických celků, jakož i montážní, servisní a opravářská činnost v souvisejících uvedených oborech, provoz čerpacích stanic, pneuservisu a myček vozidel, montážní, servisní a opravářská činnost v oboru dopravní techniky, instalace bezpečnostních systémů, autoalarmů, bezpečnostních kódových označení, autorádií, magnetofonů, CD přehrávačů, radiotelefonů, tažných zařízení, skel a autodoplněk, posuvných střeš, klimatizace, karosářské a lakýrnícké služby, zprostředkovatelská a poradenská činnost v oblasti výše uvedených služeb; (40) zpracování a úprava materiálu, zejména druhotných surovin, vazba tiskovin, zejména knih, fyzikální a/nebo chemické zpracování a úprava kovů a plastických hmot, včetně obrábění, broušení, leštění, eloxování, emailování, galvanizace, fosfátování, chromování, zinkování,

provoz úpravny recyklovatelného materiálu a/nebo druhotných surovin, provoz pracovišť třídění recyklovatelného materiálu a/nebo likvidace odpadu, pronájem strojů a zařízení, spadající do této třídy, zejména pro zpracování druhotných surovin, zámečnické práce spadající do této třídy - zhotovování kopií klíčů, zprostředkovatelská a poradenská činnost v oblasti výše uvedených služeb; (42) projektová, konstrukční a inženýrská činnost v investiční výstavbě v oblasti stavebnictví, strojírenství a elektrotechniky, jakož i v oblasti strojů a zařízení pro zpracování druhotných surovin a pro ekologická zařízení a stavby, poradenské služby v této oblasti, inženýrsko-technická činnost v oblasti tvorby software, technické poradenství a vypracování posudků, pronájem zařízení pro zpracování dat, obstaravatelská, zprostředkovatelská a poradenská činnost v oblasti výše uvedených služeb.

(511) 6, 7, 16, 17, 37, 40, 42

(210) O-430941

(111) **280761**

(220) 07.11.2005

(151) 19.04.2006

(540)

### ARVIND

(730) **BELUPO - Lijekovi i kozmetika d. d.**, Danica 5, 48000 Koprivnica, HR

(740) Společná advokátní kancelář Všetěčka Zelený Švorčík Kalenský a partneři, JUDr. Pavel Zelený, Hálkova 2, Praha 2, 12000

(510) (5) farmaceutické výrobky, léky pro léčbu centrálního nervového systému.

(511) 5

(210) O-431231

(111) **280978**

(220) 12.04.2005

(151) 24.05.2006

(540)



(730) **CS Praha, s.r.o.**, Obrovského 402/11, Praha 4, 14100, CZ

(510) (2) tonerové náplně pro tiskárny a kopírovací stroje a zařízení; (9) zařízení a výrobky z oblasti informačních technologií, zařazené v této třídě, programová vybavení, vč. software, výpočetní technika všeho druhu, včetně periferních zařízení, součástí, náhradní díly a příslušenství počítačů všeho druhu, kancelářská, komunikační, telekomunikační, navigační, projekční a audio-video technika všeho druhu, včetně propojení s výpočetní technikou, součástí, náhradní díly a příslušenství všeho druhu pro kancelářskou, komunikační, telekomunikační, navigační, projekční a audio-video techniku, software - počítačové programy a elektronické publikace všeho druhu, včetně programů s možností stažení, nosiče dat a audio-video nosiče všeho druhu, včetně optických disků, magnetických disků a pásek, paměťových karet a kazet pro videohry, čističe datových a audio-video nosičů, zařízení kopírovací zařízení a stroje všeho druhu, přístroje pro nahrávání zvuku a dat, přístroje pro reprodukci zvuku a dat, diktovací stroje, diktafony, elektronická pera, přístroje pro zábavu všeho druhu, fotoaparáty a kamery všeho druhu, telefony, elektronická světelná ukazovátka, promítací plátna, stativy, registrační pokladny, videotelefony, elektronické zápisníky, elektronické překládací stroje, televizní přístroje, vysílačky, vysílače elektronických signálů, chrániče proti přepětí, zesilovače; (16) katalogy, knihy, manuály, prospekty, barvicí pásky, inkousty pro zařízení výpočetní a kancelářské techniky, přístroje a stroje na rozmnožování; (35) zprostředkovatelská činnost v oblasti obchodu, provozování obchodování prostřednictvím internetu, kopírování nebo rozmnožování dokumentů ve fyzické i elektronické formě, pronájem výpočetní a kancelářské techniky, reklamní, propagační a inzertní činnost všeho druhu, reklama on line v počítačové síti, pronájem reklamních

materiálů a ploch, průzkum trhu, průzkum veřejného mínění, odborné poradenství v oblasti reklamy a propagace, poradenství v obchodní činnosti, předvádění zboží, zpracování dat - zejména vyhledávání dat v počítačových souborech a na internetu, překlad informací do počítačových databází, zpracování textů, přepisování, systemizace informací do počítačových databází, vedení kartoték v počítači, vydávání reklamních nebo náborových, propagačních a inzertních textů, rozšiřování reklamních nebo inzertních materiálů, zaslání reklamních materiálů zákazníkům, rozšiřování vzorků zboží; (37) montáž, instalace, opravy, údržba a servis výpočetní, kancelářské, reprodukční, fotografické, komunikační, telekomunikační, projekční, navigační a audio-video techniky, včetně jejich součástí, periférií a propojovacích mezikládků, údržba a správa informačních technologií, montáž, instalace, údržba a opravy datových sítí; (38) poskytování telekomunikačních připojení ke globální počítačové síti, poskytování uživatelského přístupu ke globální počítačové síti, elektronická pošta, počítačová komunikace, posílání zpráv, přenos zpráv a obrázků pomocí počítačů, komunikace spočívající ve výměně, šíření, získávání a poskytování informací a zpráv prostřednictvím telekomunikačních sítí, poskytování telekomunikačních služeb, poskytování veřejných a neveřejných datových telekomunikačních služeb, provozování informačních a komunikačních sítí, poskytování obecných informací v rámci informačních a komunikačních sítí, pronájem zařízení pro přenos informací; (39) archivace elektronicky uložených dat nebo dokumentů, dodávka zboží poštou, doručování zboží, dovoz, doprava, skladování elektronicky uložených dat nebo dokumentů, zprostředkování dopravy (zasílatelství), zprostředkování přepravy; (41) vydavatelská a nakladatelská činnost, školící činnost, zejména v oblasti výpočetní techniky, informatiky, kancelářské a komunikační techniky a informačních technologií, digitální zpracování obrazu, elektronické publikování, fotografování, organizování a vedení seminářů, organizování vzdělávacích nebo zábavných soutěží, překladatelské služby, vydávání a zveřejňování textů kromě reklamních a náborových, vydávání elektronických knih a časopisů on line; (42) poradenská činnost v oblasti výpočetní techniky, informatiky, kancelářské a komunikační techniky a informačních technologií, navrhování a realizace informačních systémů a automatizovaných systémů řízení, projekce datových sítí, projekce a konstrukce počítačů, tvorba a údržba počítačových programů, pronájem počítačových programů, poskytování licencí k počítačovým programům, instalace, opravy, údržba a servis počítačových programů, kopírování počítačových programů, obnova počítačových dat, poradenství v oblasti počítačového hardware, pronájem počítačů, servis datových sítí, přenos dat nebo dokumentů z fyzických nosičů na elektronické nosiče, konverze dat a počítačových programů, tvorba a správa webových stránek, umísťování webových stránek, hosting webových stránek, grafický design, vývoj a výzkum nových výrobků.

(511) 2, 9, 16, 35, 37, 38, 39, 41, 42

(210) O-425207

(111) **280994**

(220) 05.05.2005

(151) 24.05.2006

(540)

### Tandem Baits

(730) **David Lužný**, Plumlovská 3614/201, Prostějov, 79604, CZ

(740) Patentová a známková kancelář, Ing. Jaromír Příkryl, Včelín 1161, Hulín, 76824

(510) (5) výživové krmné doplňky pro zvířata ve formě koncentrátů, prášků, granulí, to vše pro lékařské účely; (31) výrobky zemědělské, krmivářské výrobky a doplňkové krmné směsi; (35) zprostředkování obchodu s výrobky uvedenými ve třídě 5 a 31.

(511) 5, 31, 35

(210) O-426032



(111) **281303**  
(220) 10.11.2005  
(151) 24.05.2006  
(540)



(730) **Maranatha o.s.**, Jemnická 887/4, Praha 4, Michle, 14000, CZ  
(510) (13) stříelné zbraně, střelivo (munice) a střely, výbušniny, ohňostroje; (28) hry, hračky, potřeby pro gymnastiku a sport, které nejsou uvedeny v jiných třídách, vánoční ozdoby; (29) maso, ryby, drůbež a zvěřina, masové výtahy, ovoce a zelenina konzervované, sušené a zavažené, želé, džemy, vejce, mléko a mléčné výrobky, oleje a tuky jedlé; (30) káva, čaj, kakao, cukr, rýže, tapioka, ságo, kávové náhražky, mouka a přípravky z obilnin, chléb, pečivo, cukrovinky, zmrzlina, med, sirup melasový, droždí, prášky do těsta, sůl, hořčice, ocet, nálevy (k ochucení), koření, led pro osvěžení; (31) výrobky zemědělské, zahradnické, lesní a zrní neuvedené v jiných třídách, živá zvířata, čerstvé ovoce a zelenina, osivo, rostliny a přírodní květiny, krmivo pro zvířata, slad; (32) piva, minerální vody, šumivé nápoje a jiné nápoje nealkoholické, nápoje a šťavy ovocné, sirupy a jiné přípravky k zhotovování nápojů; (33) alkoholické nápoje (s výjimkou pív); (34) tabák, potřeby pro kuřáky, zápalky; (35) propagační činnost, reklama, pomoc při řízení obchodní činnosti, obchodní administrativa, kancelářské práce; (41) výchova, vzdělávání, zábava, sportovní a kulturní aktivity; (42) vědecké a technologické služby a s nimi spojený výzkum a návrhy, průmyslové analýzy a výzkum, návrh a vývoj počítačového hardwaru a softwaru, právní služby; (43) služby zajišťující stravování a nápoje, dočasné ubytování; (44) lékařské služby, veterinární služby, péče o hygienu a krásu osob a zvířat, zemědělské, zahradnické a lesnické služby; (45) osobní a společenské služby, poskytované třetími osobami k uspokojení potřeb jednotlivců v rámci této třídy, bezpečnostní služby na ochranu majetku a osob.  
(511) 13, 28, 29, 30, 31, 32, 33, 34, 35, 41, 42, 43, 44, 45  
(210) O-431355

(111) **281387**  
(220) 24.11.2005  
(151) 24.05.2006  
(540)

### EGLYMAD

(730) **KRKA, továrna zdravil, d. d.**, Šmarješka cesta 6, Novo Mesto, SI  
(740) Rott, Růžička & Guttman Patentové, známkové a advokátní kanceláře, JUDr. Vladimír Rott, Vinohradská 37, Praha 2, 12000  
(510) (5) farmaceutické přípravky.  
(511) 5  
(210) O-431746

(111) **281464**  
(220) 01.12.2005  
(151) 24.05.2006  
(540)

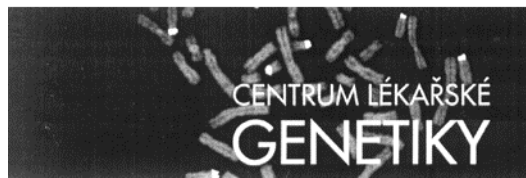

(730) **CENTRUM LÉKAŘSKÉ GENETIKY s.r.o.**, Novohradská 1806/68, České Budějovice, 37008, CZ  
(510) (44) lékařské služby a léčebné péče, zdravotnické služby v oboru mikrobiologie, biochemie, genetiky, gynekologie a porodnictví, lékařská diagnostika, preventivní lékařská péče, klientská psychologie, laboratorní diagnostika, testy a analýzy, farmaceutické poradenství, poradenství v oblasti zdravotnictví, léčebných metod a zdravotnických vyšetření.  
(511) 44  
(210) O-431973

(111) **281465**  
(220) 01.12.2005  
(151) 24.05.2006  
(540)



(730) **GEOMAT s.r.o.**, Pražákova 1008/69, Brno - město, 63900, CZ  
(740) Ing. Dobroslav Musil, patentová kancelář, Ing. Dobroslav Musil, Cejl 38, Brno, 60200  
(510) (19) stavební materiály nekovové, geosyntetické výrobky, zejména georochože, geomříže a geotextilie; (42) poradenská a projektová činnost ve stavebnictví týkající se uplatňování geosyntetických výrobků  
(511) 19, 42  
(210) O-431980

(111) **281605**  
(220) 16.12.2005  
(151) 24.05.2006  
(540)

### DOMESI

(730) **Domesi s.r.o.**, Husitská 36/502, Praha 3, 13000, CZ  
(740) HALAXOVÁ & HALAXOVÁ, TETRAPAT, RNDr. Zdeňka Halaxová, Dukelská 891/4, Olomouc, 77200  
(510) (36) činnost realitních kanceláří, pronájem a prodej nemovitostí a pozemků, konzultace a poradenství v oblasti obchodu s nemovitostmi, oceňování a odhady nemovitostí, zprostředkovatelská činnost v oblasti nemovitostí, správa nemovitostí, finanční analýzy, zprostředkování půjček a hypoték, zprostředkování finančních úvěrů, ekonomické a finanční informace a poradenství v rámci této třídy; (37) stavebnictví a stavitelství, pozemní stavby, inženýrské stavby, stavební občanská vybavenost, stavební informace, dozor nad stavbami, zprostředkovatelská činnost v oblasti výstavby, zajišťování komplexních služeb v oblasti výstavby; (42)

inženýrská činnost, právní pomoc v oblasti sjednávání smluv a tvorby objednávek, zajišťování studií domů a bytů, zajišťování projektové dokumentace domů a bytů a jejího zpracování, expertní činnost ve výstavbě, vytváření kolekcí domů, projektová činnost, projektování pozemních staveb, developerská činnost v rámci třídy, služby bytového architekta, výtvarné návrhy interiérů - designérská činnost, návrhářství bytové a kancelářské, architektonické poradenství.

(511) 36, 37, 42  
(210) O-432490

(111) **281858**

(220) 19.10.2005  
(151) 26.06.2006

(540) **DEVELOP DELiver VERY LOW Price**

(730) **Z+M PROPERTY a.s.**, Valchařská 3261/17, Ostrava-Moravská Ostrava, 70200, CZ

(740) Silesia Patent, s.r.o., Soukromá 261, Václavovice, 73924

(510) (2) barvy pro průmyslové a řemeslnické účely, tonery pro tonerové kazety a pro válcové jednotky, výhradně k laserovým stolním tiskárnám; (9) laserové tiskárny, jejich příslušenství a náhradní díly, spadající do této třídy; (16) papír a papírenské zboží, lepenka a výrobky z těchto materiálů, papírové krabice a obaly, spadající do této třídy, tiskárenské výrobky, kancelářské náčiní a potřeby (s výjimkou nábytku), zařízení, přístroje a nástroje pro použití v kanceláři v rozsahu této třídy, pro úpravu a opracování spisů, dokladů a dokumentů, papírový odpad; (35) vytváření obchodních sítí, zprostředkování interaktivního obchodu pomocí globálních komunikačních sítí (Internet), vytváření obchodních a obchodně-informačních sítí, shromažďování různého zboží pro třetí osoby (kromě jejich přepravy), v rozsahu zboží tříd 1, 2, 9 a 16, za účelem umožnění spotřebitelům, aby si tyto výrobky mohli pohodlně prohlížet a nakupovat; (37) údržbařsko-opravárenská činnost, instalování, montáž, demontáž, údržba a opravy kancelářských strojů, zvláště laserových stolních tiskáren, renovace tonerových kazet a válcových jednotek k nim, jejich servis.

(511) 2, 9, 16, 35, 37  
(210) O-430761

(111) **281859**

(220) 19.10.2005  
(151) 26.06.2006

(540) **DEVELOP**

(730) **Z+M PROPERTY a.s.**, Valchařská 3261/17, Ostrava-Moravská Ostrava, 70200, CZ

(740) Silesia Patent, s.r.o., Soukromá 261, Václavovice, 73924

(510) (2) barvy pro průmyslové a řemeslnické účely; (9) laserové tiskárny, jejich příslušenství a náhradní díly, spadající do této třídy; (16) papír a papírenské zboží, lepenka a výrobky z těchto materiálů, papírové krabice a obaly, spadající do této třídy, tiskárenské výrobky, kancelářské náčiní a potřeby (s výjimkou nábytku), zařízení, přístroje a nástroje pro použití v kanceláři v rozsahu této třídy, pro úpravu a opracování spisů, dokladů a dokumentů, papírový odpad; (35) vytváření obchodních sítí, zprostředkování interaktivního obchodu pomocí globálních komunikačních sítí (Internet), vytváření obchodních a obchodně-informačních sítí, shromažďování různého zboží pro třetí osoby (kromě jejich přepravy), v rozsahu zboží tříd 1, 2, 9 a 16, za účelem umožnění spotřebitelům, aby si tyto výrobky mohli pohodlně prohlížet a nakupovat; (37) údržbařsko-opravárenská činnost, instalování, montáž, demontáž, údržba a opravy kancelářských strojů, zvláště laserových stolních tiskáren, renovace tonerových kazet a válcových jednotek k nim, jejich servis.

(511) 2, 9, 16, 35, 37  
(210) O-430762

(111) **281896**

(220) 15.11.2005  
(151) 26.06.2006

(540)

**KIND**

(730) **Sluchadla KIND Martin Kind, s.r.o.**, Rumunská 14, Praha 2, 12000, CZ

(740) Ing. Jana Vanděliková, Umělecká 6, Praha 7, 17000

(510) (9) akustické přístroje a pomůcky v rámci třídy 9, přístroje pro záznam, přenos a reprodukci zvuků, akumulátory (elektrické) a nabíječky akumulátorů, akustické spojky, baterie, měřicí přístroje a nástroje, speciální pouzdra pro akustické přístroje a pomůcky, ušní ucpávky; (10) lékařské přístroje a nástroje, přístroje, zařízení, pomůcky a jejich části určené pro otologii (ušní lékařství a ušní protetiku), vše výše uvedené v rámci třídy 10 a lékařské přístroje určené pro generování zvuků, hluků a šumů určené pro léčbu šestestů v uších, sluchadla a jejich části zahrnuté v rámci třídy 10, sluchadlové brýle, ušní implantáty; (37) opravy a údržba lékařských přístrojů, protetikých pomůcek, zařízení a přístrojů pro otologii (určených k léčbě a zlepšení vady sluchu), měřicích přístrojů a nástrojů a přístrojů ke zpracování dat; (42) programování počítačů, údržba počítačového software, vědecké výzkumy v oblasti audiologie, lékařské techniky a technologie, získávání dat z oblasti audiologie; (44) lékařské služby expertů se zaměřením na sluchadla a přístroje k léčbě vady sluchu, zejména terapeutická a lékařská podpora sluchově postižených.

(511) 9, 10, 37, 42, 44  
(210) O-431503

(111) **281998**

(220) 12.12.2005  
(151) 26.06.2006

(540)

**PROSPERA**

(730) **BELUPO - Lijekovi i kozmetika d. d.**, Danica 5, 48000 Koprivnica, HR

(740) Společná advokátní kancelář Vsetečka Zelený Švorčík Kalenský a partneři, JUDr. Pavel Zelený, Hálkova 2, Praha 2, 12000

(510) (5) farmaceutické výrobky, léky pro léčbu centrálního nervového systému.  
(511) 5  
(210) O-432319

(111) **282014**

(220) 16.12.2005  
(151) 26.06.2006

(540)

**Dr. KUBBA**

(730) **Kubica Pavel MUDr.**, Šlikova 23, Olomouc, 77200, CZ

(740) HALAXOVÁ & HALAXOVÁ, TETRAPAT, RNDr. Zdeňka Halaxová, Dukelská 891/4, Olomouc, 77200

(510) (10) lékařské přístroje, prostředky zdravotnické techniky, zdravotnické potřeby, zejména ortopedické pomůcky, ortopedická obuv, protézy, bandáže, ochranné zdravotnické pomůcky (chrániče sluchu, ochranné podušky proti proleženinám), teploměry pro lékařské účely, chirurgické nástroje, pomůcky ortopedické a protetiké, kompresivní punčochy a návleky, vozíky invalidní, sluchadla včetně příslušenství, pomůcky respirační a inhalační, pomůcky pro diabetiky, pomůcky pro tělesně postižené (berle, hole, chodítka), křesla klozetová, pojízdná, lůžka polohovací, podušky pro lékařské účely, polštáře pro lékařské účely, matrace pro lékařské účely, podložky pro nemocniční lůžka, rehabilitační polohovací kočárky; (25) oděvy, obuv; (44) provoz lékárny a prodejny zdravotnických potřeb, výdejní činnost pro veřejnost a výdej pro ambulantní zdravotnická zařízení, příprava léčivých přípravků bez požadavku sterility i sterilních léčivých přípravků, vstupní kontrola léčiv, lékárenská pohotovostní služba, poradenství a konzultace odborných záležitostí ve zdravotnictví, lékařské služby.

(511) 10, 25, 44  
(210) O-432483

(111) **282044**  
(220) 21.12.2005  
(151) 26.06.2006  
(540)



(730) **VODÁRENSKÁ AKCIOVÁ SPOLEČNOST, a.s.**, Soběšická 820/156, Brno, 63801, CZ  
(740) Ing. Radmila Baumová, Nádražní 29, Žďár nad Sázavou, 59101  
(510) (37) čištění kanalizačních sítí včetně přípojek, opravy, montáž a cejchování měřidel na studenou a teplou vodu, hubení škodlivých živočichů, rostlin a mikroorganismů a potlačování dalších škodlivých činitelů včetně dezinfekce, desinsekce a deratizace; (39) rozvod a dodávání pitné a užitkové vody, odvádění odpadních vod, silniční motorová doprava; (40) výroba pitné a užitkové vody včetně provozu vodo hospodářských zařízení, čištění odpadních vod; (42) zjišťování a měření úniků vody ve vodovodní síti, laboratorní rozborů pitné, užitkové a odpadní vody, odborná poradenská činnost v oblasti vodovodů a kanalizací, inženýrská činnost.  
(511) 37, 39, 40, 42  
(210) O-432631

(111) **282324**  
(220) 21.10.2005  
(151) 24.07.2006  
(540)

**LCS**

(730) **Asseco Solutions, a.s.**, Zelený pruh 1560/99, Praha 4, 14002, CZ  
(740) ČERVENKA, KLEINTOVÁ, TURKOVÁ Patentová, známková a advokátní kancelář, Mgr. Jana Turková, Anny Letenské 34/7, Praha 2, 12000  
(510) (9) databanky, počítače a počítačový hardware, počítačové systémy a sítě, programy pro počítače a počítačový software, software pro řízení podniku, zařízení a nástroje pro práci s daty, kancelářská technika v rámci této třídy; (16) tiskoviny a manuály k počítačům a k softwaru, výrobky z papíru pro počítače, kancelářská technika v rámci této třídy; (35) kancelářské služby, marketing, všeobecná obchodní činnost, zprostředkovatelská činnost, činnosti a služby související s daty nebo informacemi jako záznam, přepis, převedení do jiné podoby či formy, automatizované zpracování dat (sestavování a systemizace informací do počítačových databází); (36) leasing, investiční činnost; (37) instalace, údržba a opravy počítačů, servisní služby v oblasti výpočetní techniky, stavební činnost, inženýrská činnost a investiční činnost v rámci této třídy; (39) distribuční činnost v oblasti výpočetní techniky; (41) počítačové kurzy, vzdělávací a školicí činnost v oblasti výpočetní techniky; (42) pronájem počítačů, manažerské poradenství v rámci této třídy, počítačové poradenství, poradenské služby v oblasti výpočetní techniky, programování a tvorba programů pro počítače (softwaru), služby spojené s poskytováním a zaváděním softwaru, inženýrská činnost.  
(511) 9, 16, 35, 36, 37, 39, 41, 42  
(210) O-430813

(111) **282325**  
(220) 21.10.2005  
(151) 24.07.2006  
(540)



(730) **Asseco Solutions, a.s.**, Zelený pruh 1560/99, Praha 4, 14002, CZ  
(740) ČERVENKA, KLEINTOVÁ, TURKOVÁ Patentová, známková a advokátní kancelář, Mgr. Jana Turková, Anny Letenské 34/7, Praha 2, 12000  
(510) (9) databanky, počítače a počítačový hardware, počítačové systémy a sítě, programy pro počítače a počítačový software, software pro řízení podniku, zařízení a nástroje pro práci s daty, kancelářská technika v rámci této třídy; (16) tiskoviny a manuály k počítačům a k softwaru, výrobky z papíru pro počítače, kancelářská technika v rámci této třídy; (35) kancelářské služby, marketing, všeobecná obchodní činnost, zprostředkovatelská činnost, činnosti a služby související s daty nebo informacemi jako záznam, přepis, převedení do jiné podoby či formy, automatizované zpracování dat (sestavování a systemizace informací do počítačových databází); (36) leasing, investiční činnost; (37) instalace, údržba a opravy počítačů, servisní služby v oblasti výpočetní techniky, stavební činnost, inženýrská činnost a investiční činnost v rámci této třídy; (39) distribuční činnost v oblasti výpočetní techniky; (41) počítačové kurzy, vzdělávací a školicí činnost v oblasti výpočetní techniky; (42) pronájem počítačů, manažerské poradenství v rámci této třídy, počítačové poradenství, poradenské služby v oblasti výpočetní techniky, programování a tvorba programů pro počítače (softwaru), služby spojené s poskytováním a zaváděním softwaru, inženýrská činnost.  
(511) 9, 16, 35, 36, 37, 39, 41, 42  
(210) O-430814

(111) **282442**  
(220) 05.12.2005  
(151) 24.07.2006  
(540)



(730) **N-GASTRO CZ a.s.**, 5. května 1640/65, Praha 4, 14021, CZ  
(740) Mgr. Michal Pokorný, advokát Společně advokátní kanceláře Korbař, Pokorný a spol., Mgr. Michal Pokorný, Kateřinská 522/21, Praha 2, 12000  
(510) (43) cateringové služby v oblasti gastronomie a jejich zprostředkování, svatební hostiny, bankety, rauty, tématické večírky, párty, gala večere, promoce, narozeninové oslavy, poradenská činnost v oblasti gastronomie, služby zajišťující stravování a nápoje, zásobování, restaurace, jídelny a závodní jídelny, samoobslužné restaurace, bufety, bary.  
(511) 43  
(210) O-432110

(111) **282443**  
(220) 05.12.2005  
(151) 24.07.2006  
(540)

### Catering Melodie

(730) **N-GASTRO CZ a.s.**, 5. května 1640/65, Praha 4, 14021, CZ  
(740) Mgr. Michal Pokorný, advokát Společné advokátní kanceláře Korbař, Pokorný a spol., Mgr. Michal Pokorný, Kateřinská 522/21, Praha 2, 12000  
(510) (43) cateringové služby v oblasti gastronomie a jejich zprostředkování, svatební hostiny, bankety, rauty, tématické večírky, párty, gala večeře, promoce, narozeninové oslavy, poradenská činnost v oblasti gastronomie, služby zajišťující stravování a nápoje, zásobování, restaurace, jídelny a závodní jídelny, samoobslužné restaurace, bufety, bary.  
(511) 43  
(210) O-432111

(111) **282444**  
(220) 05.12.2005  
(151) 24.07.2006  
(540)



(730) **N-GASTRO CZ a.s.**, 5. května 1640/65, Praha 4, 14021, CZ  
(740) Mgr. Michal Pokorný, advokát Společné advokátní kanceláře Korbař, Pokorný a spol., Mgr. Michal Pokorný, Kateřinská 522/21, Praha 2, 12000  
(510) (43) cateringové služby v oblasti gastronomie a jejich zprostředkování, svatební hostiny, bankety, rauty, tématické večírky, párty, gala večeře, promoce, narozeninové oslavy, poradenská činnost v oblasti gastronomie, služby zajišťující stravování a nápoje, zásobování, restaurace, jídelny a závodní jídelny, samoobslužné restaurace, bufety, bary.  
(511) 43  
(210) O-432112

(111) **282481**  
(220) 21.12.2005  
(151) 24.07.2006  
(540)



(730) **VODÁRENSKÁ AKCIOVÁ SPOLEČNOST, a.s.**, Soběšická 820/156, Brno, 63801, CZ  
(740) Ing. Radmila Baumová, Nádražní 29, Žďár nad Sázavou, 59101  
(510) (37) čištění kanalizačních sítí, včetně přípojek, opravy, montáž a cejchování měřidel na studenou a teplou vodu, hubení škodlivých živočichů, rostlin a mikroorganismů a potlačování dalších škodlivých činitelů, včetně desinfekce, desinsekce a deratizace, poradenská činnost ve výše uvedených oblastech; (39) rozvod a dodávání pitné a užitkové vody, odvádění odpadních vod, silniční motorová doprava, poradenská činnost

ve výše uvedených oblastech; (40) úprava pitné a užitkové vody, čištění odpadních vod, poradenská činnost ve výše uvedených oblastech; (42) zjišťování a měření úniků vody ve vodovodní síti, laboratorní rozborly pitné, užitkové a odpadní vody, inženýrská činnost, poradenská činnost ve výše uvedených oblastech.

(511) 37, 39, 40, 42  
(210) O-432632

(111) **282507**  
(220) 22.12.2005  
(151) 24.07.2006  
(540)

### KLOPIDEX

(730) **BELUPO - Lijekovi i kozmetika d.d.**, Danica 5, 48000 Koprivnica, HR  
(740) Společná advokátní kancelář Vsetečka Zelený Švorčík Kalenský a partneři, JUDr. Pavel Zelený, Hálkova 2, Praha 2, 12000  
(510) (5) farmaceutické výrobky, kardiovaskulární léky.  
(511) 5  
(210) O-432700

(111) **282642**  
(220) 09.01.2006  
(151) 24.07.2006  
(540)

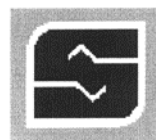

## Stelmar

(730) **STELMAR s.r.o.**, Elektrárna, centrální dílny 1202, Dětmarovice, 73571, CZ  
(740) Ing. Jiří Štělák, Šumberova 42, Praha 6, 16200  
(510) (9) přístroje pro vedení, výrobu, přepínání, přeměnu, akumulaci, regulaci nebo řízení elektrického proudu, elektrárnská zařízení všeho druhu - rozvaděče napětí, bleskojistky, rozvodny, transformátory, vypínače, generátory, odpojovače, turboalternátory apod., elektrické vodiče, elektrosoučástky všeho druhu, elektroinstalace, přístroje pro měření a regulaci, vážení, kontrolu a signalizaci, přístroje optické, vědecké aparáty a přístroje, přístroje pro zpracování informací, počítače, software, elektronické počítačové informační a řídicí systémy, nosiče dat v elektronické podobě a zvukově-obrazové záznamy magnetické nebo v elektronické podobě, příslušenství k výpočetní technice spadající do této třídy, přístroje pro záznam, převod a reprodukci zvuku/obrazu, audio-video přístroje, kancelářská technika, přístroje telekomunikační techniky, baterie, přístroje bezpečnostní - alarmy, detektory, požární hlásiče apod., ochranné oděvy a pomůcky - elektro, hasicí přístroje a technika; (37) servisně-montážní služby v oblasti energetiky, generální opravy elektrárnských zařízení, servis, montáž, opravy měřicí a regulační techniky, opravy a montáž měřidel, servis, montáž, opravy a revize vyhrazených elektrických zařízení, servis, montáž, opravy elektronických zařízení, servis, montáž, opravy vzduchotechniky, topenářské techniky, stavební činnost - provádění staveb včetně jejich změn, údržbových prací na nich a jejich odstraňování, přípravné práce pro stavby, dokončovací stavební práce, stavebně-montážní služby, zemní práce, opravy průmyslových strojů a strojního vybavení, zámečnictví-opravy, truhlářství-opravy, provádění elektroizolací, tepelných nebo zvukových izolací a hydroizolací, servis, montáž, opravy a revize vyhrazených tlakových zařízení, kotlů a tlakových nádob, plnění nádob plyny; (42) projektování elektrických zařízení, projektování ve výstavbě, technická a inženýrská činnost, technický dozor, provádění měření, metrologické služby, poradenství a projekty v energetice, zkušební činnost, energetické audity, tvorba počítačového software - programování počítačů, zhotovování software všeho druhu na zakázku, výzkum, vývoj a projektování software, počítačové systémové analýzy, regenerace a správa

počítačových dat a počítačových sítí, pronájem software, poradenství a konzultace v oblasti hardware a software, programátorský servis - instalační a servisní služby v oblasti počítačového software.

(511) 9, 37, 42  
(210) O-433223

(111) **282817**  
(220) 02.02.2006  
(151) 24.07.2006  
(540)



(730) **Jaromír Macháček**, Švermova 531, Litovel, 78401, CZ  
(740) HALAXOVÁ & HALAXOVÁ, TETRAPAT, RNDr. Zdeňka Halaxová, Dukelská 891/4, Olomouc, 77200  
(510) (29) mražené krémy tvarohové, smetanové, ovocné, mražené ovocné dřevě a protlaky; (30) mražené krémy kávové, čokoládové, kakaové, zmrzlina.  
(511) 29, 30  
(210) O-434019

(111) **282932**  
(220) 10.11.2005  
(151) 03.08.2006  
(540)

**AL - 5000**

(730) **V - NET s.r.o.**, Šumice 139, 68731, CZ  
(740) DANĚK & PARTNERS Advokátní a patentová kancelář, Dr. Vilém Daněk, Vinohradská 45, Praha 2, 12000  
(510) (9) detektory, detektory alkoholu, analyzátory plynů (přístroje na rozbor plynů), náustky na detektory spadající do třídy 9, diagnostické přístroje jiné než k lékařským účelům, promítací přístroje na diapositivy, diaproyektory, promítací žárovky, difrakční zařízení (mikroskopie), diktovací stroje, diktafony, magnetické disky, disky kompaktní (audio-video), disky nahrané (se zvukovými nahrávkami), gramofonové desky, disky optické, disky počítačové, distribuční stroje automatické, rozvaděče automatické, docházkový systém (zařízení pro evidenci docházky), dopravní značky světelné nebo mechanické, dozimetry, dráty magnetické, dráty telegrafní, dráty ze slitin kovů (pojistkové), držáky fotografických kazet, dýchací masky, filtry pro dýchací masky, dýchací přístroje pro plavání pod vodou, dýchací přístroje, respirátory, s výjimkou pro umělé dýchání, dýchací přístroje, s výjimkou přístrojů na umělé dýchání, elektrické dveřní zvonky, elektrické kabely, pláště elektrických kabelů, elektrické spojky, svorky, konektory, elektrické zařízení pro dálkové ovládání průmyslových procesů, elektrodynamická zařízení pro dálkové řízení signalizace, elektronická pera (vizuální zobrazovací jednotky), elektronické oznamovací tabule, elektronické publikace s možností stažení, elektronky a svítidla - zářivky (se žhavenou katodou), etikety elektronické pro zboží, informace a záznamy na nosičích zařazených ve třídě 9, elektronická data a databáze, informační produkty v elektronických, datových, informačních a telekomunikačních sítích všeho druhu, periodika a knihy v elektronické podobě, databázové produkty zařazené ve třídě 9, nosiče dat či záznamů včetně audiokazet nahraných i nenahraných, elektronické, datové nebo informační sítě, multimediální aplikace na nosičích zařazených ve třídě 9 nebo v sítích, interaktivní a grafické programy, software, zejména pro systémy pro přenos dat, dešifrovací soustavy, platební karty nebo magnetické a čipové karty pro použití v bankovníctví, pojišťovnictví, v oblasti služeb a v obchodním styku, mezinárodní platební karty, elektronické peněženky, čipy, multimediální nebo informační katalogy, audiovizuální programy a díla, programové vybavení pro počítače, software, hardware výpočetní, komunikační nebo informační techniky, elektronické databáze a

databázové produkty, informace a záznamy na nosičích s výjimkou nosičů papírových ze třídy 16, informace a data na nosičích nebo i v elektronických, datových, informačních, počítačových a komunikačních sítích, související software a hardware, elektronické, datové nebo informační nebo komunikační nebo výpočetní sítě včetně jednotlivých součástí a náhradních dílů obsažených ve třídě 9, multimediální aplikace, počítačové hry, hlavolamy elektrické nebo elektronické - v rámci této třídy; (35) marketing, obstaravatelské a zprostředkovatelské služby v rámci propagace, reklamy, obchodní činnosti a kancelářských prací, účetnictví, zpracování počítačových dat a spravování databází, marketingové služby v oblasti logistiky, obchodní administrativa a kancelářské práce, aranžování výkladů a průzkum trhu pro třetí osoby, rozesílání prospektů, pořizování informačních tiskovin, poradenské komerční služby, inzertní činnost, poskytování pomoci při provozu obchodu, včetně zprostředkování obchodních a souvisejících obchodně personálních záležitostí, kontrola, vedení a vypracovávání statistických přehledů, poradenství v oblasti organizace a ekonomiky podnikání, poradenské služby při výběru zaměstnání, organizování výstav a veletrhů k reklamním a obchodním účelům, provádění aukcí a dražeb, pronájem kancelářských strojů a zařízení, distribuce zboží k reklamním účelům, vykonávání administrativních prací pomocí výpočetní techniky, zprostředkování nákupu a prodeje v oblasti výpočetní techniky (hardware i software), kopírování nebo rozmnožování dokumentů, dokladů apod., příprava a vyhotovení daňových přiznání, pronájem reklamních ploch, půjčování fotokopírovacích strojů, revize účtů (audit), zajišťování reklamy za účelem prezentace podnikatelů v oblasti vnitrostátní a mezinárodní dopravy, přepravy, zasilatelství a skladních zařízení, pronájem prodejních automatů; (42) kalibrace, odborné konzultace v oblasti detektorů, vypracovávání znaleckých posudků, design internetových stránek a prezentací, vypracovávání technických zpráv, dobrozdání, expertiz a posudků, technické kreslení, vědecké a technologické služby, odborné technické poradenství a vypracovávání posudků (v oblasti přírodovědné, architektonické a inženýrské činnosti), expertizy a tvorba předpisů pro provoz a údržbu strojů a zařízení, konstruktérská a projekční činnost, tvorba programového vybavení, návrh a vývoj počítačového hardwaru a softwaru, analýzy chemické, přírodovědný výzkum, průzkum a projektování, výzkum a vývoj nových výrobků, konzultační, asistenční, analytické, designérské, vyhodnocovací a programovací služby týkající se počítačového software, firmware, hardware a informačních technologií, konzultace týkající se hodnocení, výběru a zavádění počítačového software, firmware, hardware, informačních technologií a systému zpracování dat, právních záležitostí, informačních technologií a duševního vlastnictví, a to i prostřednictvím telekomunikačních sítí, dodávku online, Internetem a sítí Word Wilde Web, webhosting, webdesing, výzkumné služby, kódování a dekódování zabezpečovacích systémů (tvorba software), poradenská činnost v oblasti aplikace výpočetní techniky, v oblasti informatiky, vytváření virtuálních počítačových 3 D animací a modelů, informačních technologií, navrhování a realizace automatizovaných systémů řízení, programátorská činnost, projekce počítačových sítí, poskytování práva užití software a pronájem software, instalace, opravy, údržba a servis software, vytváření interaktivních aplikací umožňující předávání a tvorbu grafické podoby prostřednictvím sítě Internet, programování, software - návrhy, převod a konverze počítačových programů a údajů (kromě fyzické konverze), převod a konverze údajů a dokumentů z fyzických médií na elektronická média, tvorba a údržba počítačových stránek WEB pro zákazníky, hostování na počítačových stránkách WEB, instalace počítačových programů, návrh počítačových systémů, programování internetových databázových systémů a internetových aplikací, konstrukce WWW prezentací a řešení WWW serverů, aktualizace a údržba počítačových programů, pronájem času, dat a údajů na přístup do počítačových databází, zhotovování kopií počítačových programů, technické studie v oblasti počítačů a programového vybavení, výzkum, vývoj a tvorba systémů pro elektronické obchodování, včetně příslušného software a hardware, poskytování know-how pro oblast elektronického obchodování a informačních technologií, programování multimediálních aplikací, vytváření interaktivních a grafických programů, počítačové animace a vizualizace, grafický design, zavádění, aktualizace, návrhy, strukturování a programování či jiné vytváření databází, jiných datových systémů a aplikací pro jejich zpracování, včetně jejich poskytování, přístupu k nim a jejich instalace, zavádění, aktualizace a údržby, návrhy, strukturování a programování či jiné vytváření internetových či intranetových počítačových stránek a nástěnek (webpages a websites) a internetových či intranetových aplikací, hostování (poskytování volného prostoru) pro internetové či intranetové informace, stránky a nástěnky (webpages a websites), hostování (poskytování volného prostoru) pro internetové či

intranetové aplikace, převod (konverze) počítačových programů, dat či jiných údajů v elektronické podobě z různých formátů do jiných formátů, převod (konverze) dokumentů, dat či jiných údajů z fyzických médií na elektronická média, zálohování dat a informací elektronickými a počítačovými prostředky a prostřednictvím elektronické pošty, poradenství v oblasti výpočetní a informační techniky.

(511) 9, 35, 42  
(210) O-431352

(111) **282933**  
(220) 10.11.2005  
(151) 03.08.2006  
(540)

### AL - 2500

(730) V - NET s.r.o., Šumice 139, 68731, CZ  
(740) DANĚK & PARTNERS Advokátní a patentová kancelář, Dr. Vilém Daněk, Vinohradská 45, Praha 2, 12000  
(510) (9) detektory, detektory alkoholu, analyzátory plynů (přístroje na rozbor plynů), náustky na detektory spadající do třídy 9, diagnostické přístroje jiné než k lékařským účelům, promítací přístroje na diapozitivy, diaproyektory, promítací žárovky, difrakční zařízení (mikroskopie), diktovací stroje, diktafony, magnetické disky, disky kompaktní (audio-video), disky nahrané (se zvukovými nahrávkami), gramofonové desky, disky optické, disky počítačové, distribuční stroje automatické, rozvaděče automatické, docházkový systém (zařízení pro evidenci docházky), dopravní značky světelné nebo mechanické, dozimetry, dráty magnetické, dráty telegrafní, dráty ze slitin kovů (pojistkové), držáky fotografických kazet, dýchací masky, filtry pro dýchací masky, dýchací přístroje pro plavání pod vodou, dýchací přístroje, respirátory, s výjimkou pro umělé dýchání, dýchací přístroje, s výjimkou přístrojů na umělé dýchání, elektrické dveřní zvonky, elektrické kabely, pláště elektrických kabelů, elektrické spojky, svorky, konektory, elektrické zařízení pro dálkové ovládání průmyslových procesů, elektrodynamická zařízení pro dálkové řízení signalizace, elektronická pera (vizuální zobrazovací jednotky), elektronické oznamovací tabule, elektronické publikace s možností stažení, elektronky a svítidla - zářivky (se žhavenou katodou), etikety elektronické pro zboží, informace a záznamy na nosičích zařazených ve třídě 9, elektronická data a databáze, informační produkty v elektronických, datových, informačních a telekomunikačních sítích všeho druhu, periodika a knihy v elektronické podobě, databázové produkty zařazené ve třídě 9, nosiče dat či záznamů včetně audiokazet nahraných i nenahraných, elektronické, datové nebo informační sítě, multimediální aplikace na nosičích zařazených ve třídě 9 nebo v sítích, interaktivní a grafické programy, software, zejména pro systémy pro přenos dat, dešifrovací soustavy, platební karty nebo magnetické a čipové karty pro použití v bankovníctví, pojišťovnictví, v oblasti služeb a v obchodním styku, mezinárodní platební karty, elektronické penženky, čipy, multimediální nebo informační katalogy, audiovizuální programy a díla, programové vybavení pro počítače, software, hardware výpočetní, komunikační nebo informační techniky, elektronické databáze a databázové produkty, informace a záznamy na nosiči s výjimkou nosičů papírových ze třídy 16, informace a data na nosičích nebo i v elektronických, datových, informačních, počítačových a komunikačních sítích, související software a hardware, elektronické, datové nebo informační nebo komunikační nebo výpočetní sítě včetně jednotlivých součástí a náhradních dílů obsažených ve třídě 9, multimediální aplikace, počítačové hry, hlavolamy elektrické nebo elektronické - v rámci této třídy; (35) marketing, obstaravatelské a zprostředkovatelské služby v rámci propagace, reklamy, obchodní činnosti a kancelářských prací, účetnictví, zpracování počítačových dat a spravování databází, marketingové služby v oblasti logistiky, obchodní administrativy a kancelářské práce, aranžování výkladů a průzkum trhu pro třetí osoby, rozesílání prospektů, pořizování informačních tiskovin, poradenské komerční služby, inzertní činnost, poskytování pomoci při provozu obchodu, včetně zprostředkování obchodních a souvisejících obchodně personálních záležitostí, kontrola, vedení a vypracovávání statistických přehledů, poradenství v oblasti organizace a ekonomiky podnikání, poradenské služby při výběru zaměstnání, organizování výstav a veletrhů k reklamním a obchodním účelům, provádění aukcí a dražeb, pronájem kancelářských strojů a zařízení, distribuce zboží k reklamním účelům, vykonávání administrativních prací pomocí výpočetní techniky, zprostředkování nákupu a prodeje v oblasti výpočetní techniky (hardware i software), kopírování nebo rozmnožování dokumentů, dokladů apod., příprava a vyhotovení daňových přiznání, pronájem reklamních ploch, půjčování fotokopírovacích strojů, revize účtů (audit), zajišťování reklamy

za účelem prezentace podnikatelů v oblasti vnitrostátní a mezinárodní dopravy, přepravy, zasilatelství a skladištních zařízení, pronájem prodejních automatů; (42) kalibrace, odborné konzultace v oblasti detektorů, vypracovávání znaleckých posudků, design internetových stránek a prezentací, vypracovávání technických zpráv, dobrozdání, expertiz a posudků, technické kreslení, vědecké a technologické služby, odborné technické poradenství a vypracovávání posudků (v oblasti přírodovědné, architektonické a inženýrské činnosti), expertizy a tvorba předpisů pro provoz a údržbu strojů a zařízení, konstruktérská a projekční činnost, tvorba programového vybavení, návrh a vývoj počítačového hardwaru a softwaru, analýzy chemické, přírodovědný výzkum, průzkum a projektování, výzkum a vývoj nových výrobků, konzultační, asistenční, analytické, designérské, vyhodnocovací a programovací služby týkající se počítačového software, firmware, hardware a informačních technologií, konzultace týkající se hodnocení, výběru a zavádění počítačového software, firmware, hardware, informačních technologií a systému zpracování dat, právních záležitostí, informačních technologií a duševního vlastnictví, a to i prostřednictvím telekomunikačních sítí, dodávka on-line, Internetem a sítí Word Wilde Web, webhosting, webdesing, výzkumné služby, kódování a dekodování zabezpečovacích systémů (tvorba software), poradenská činnost v oblasti aplikace výpočetní techniky, v oblasti informatiky, vytváření virtuálních počítačových 3 D animací a modelů, informačních technologií, navrhování a realizace automatizovaných systémů řízení, programátorská činnost, projekce počítačových sítí, poskytování práva užití software a pronájem software, instalace, opravy, údržba a servis software, vytváření interaktivních aplikací umožňující předávání a tvorbu grafické podoby prostřednictvím sítě Internet, programování, software - návrhy, převod a konverze počítačových programů a údajů (kromě fyzické konverze), převod a konverze údajů a dokumentů z fyzických médií na elektronická média, tvorba a údržba počítačových stránek WEB pro zákazníky, hostování na počítačových stránkách WEB, instalace počítačových programů, návrh počítačových systémů, programování internetových databázových systémů a internetových aplikací, konstrukce WWW prezentací a řešení WWW serverů, aktualizace a údržba počítačových programů, pronájem času, dat a údajů na přístup do počítačových databází, zhotovování kopií počítačových programů, technické studie v oblasti počítačů a programového vybavení, výzkum, vývoj a tvorba systémů pro elektronické obchodování, včetně příslušného software a hardware, poskytování know-how pro oblast elektronického obchodování a informačních technologií, programování multimediálních aplikací, vytváření interaktivních a grafických programů, počítačové animace a vizualizace, grafický design, zavádění, aktualizace, návrhy, strukturování a programování či jiné vytváření databází, jiných datových systémů a aplikací pro jejich zpracování, včetně jejich poskytování, přístupu k nim a jejich instalace, zavádění, aktualizace a údržby, návrhy, strukturování a programování či jiné vytváření internetových či intranetových počítačových stránek a nástěnek (webpages a websites) a internetových či intranetových aplikací, hostování (poskytování volného prostoru) pro internetové či intranetové informace, stránky a nástěnky (webpages a websites), hostování (poskytování volného prostoru) pro internetové či intranetové aplikace, převod (konverze) počítačových programů, dat či jiných údajů v elektronické podobě z různých formátů do jiných formátů, převod (konverze) dokumentů, dat či jiných údajů z fyzických médií na elektronická média, zálohování dat a informací elektronickými a počítačovými prostředky a prostřednictvím elektronické pošty, poradenství v oblasti výpočetní a informační techniky.

(511) 9, 35, 42  
(210) O-431353

(111) **282934**  
(220) 10.11.2005  
(151) 03.08.2006  
(540)

### AL - 6000

(730) V - NET s.r.o., Šumice 139, 68731, CZ  
(740) DANĚK & PARTNERS Advokátní a patentová kancelář, Dr. Vilém Daněk, Vinohradská 45, Praha 2, 12000  
(510) (9) detektory, detektory alkoholu, analyzátory plynů (přístroje na rozbor plynů), náustky na detektory spadající do třídy 9, diagnostické přístroje jiné než k lékařským účelům, promítací přístroje na diapozitivy, diaproyektory, promítací žárovky, difrakční zařízení (mikroskopie), diktovací stroje, diktafony, magnetické disky, disky kompaktní (audio-video), disky nahrané (se zvukovými nahrávkami), gramofonové desky, disky optické, disky počítačové, distribuční stroje automatické, rozvaděče

automatické, docházkový systém (zařízení pro evidenci docházky), dopravní značky světelné nebo mechanické, dozimetry, dráty magnetické, dráty telegrafní, dráty ze slitin kovů (pojístkové), držáky fotografických kazet, dýchací masky, filtry pro dýchací masky, dýchací přístroje pro plavání pod vodou, dýchací přístroje, respirátory, s výjimkou pro umělé dýchání, dýchací přístroje, s výjimkou přístrojů na umělé dýchání, elektrické dveřní zvonky, elektrické kabely, pláště elektrických kabelů, elektrické spojky, svorky, konektory, elektrické zařízení pro dálkové ovládání průmyslových procesů, elektrodynamická zařízení pro dálkové řízení signalizace, elektronická pera (vizuální zobrazovací jednotky), elektronické oznamovací tabule, elektronické publikace s možností stažení, elektronky a svítidla - zářivky (se žhavenou katodou), etikety elektronické pro zboží, informace a záznamy na nosičích zařazených ve třídě 9, elektronická data a databáze, informační produkty v elektronických, datových, informačních a telekomunikačních sítích všeho druhu, periodika a knihy v elektronické podobě, databázové produkty zařazené ve třídě 9, nosiče dat či záznamů včetně audiokazet nahraných i nenahraných, elektronické, datové nebo informační sítě, multimediální aplikace na nosičích zařazených ve třídě 9 nebo v sítích, interaktivní a grafické programy, software, zejména pro systémy pro přenos dat, dešifrovací soustavy, platební karty nebo magnetické a čipové karty pro použití v bankovním, pojišťovním, v oblasti služeb a v obchodním styku, mezinárodní platební karty, elektronické peněženky, čipy, multimediální nebo informační katalogy, audiovizuální programy a díla, programové vybavení pro počítače, software, hardware výpočetní, komunikační nebo informační techniky, elektronické databáze a databázové produkty, informace a záznamy na nosiči s výjimkou nosičů papírových ze třídy 16, informace a data na nosičích nebo i v elektronických, datových, informačních, počítačových a komunikačních sítích, související software a hardware, elektronické, datové nebo informační nebo komunikační nebo výpočetní sítě včetně jednotlivých součástí a náhradních dílů obsažených ve třídě 9, multimediální aplikace, počítačové hry, hlavolamy elektrické nebo elektronické - v rámci této třídy; (35) marketing, obstaravatelské a zprostředkovatelské služby v rámci propagace, reklamy, obchodní činnosti a kancelářských prací, účetnictví, zpracování počítačových dat a spravování databází, marketingové služby v oblasti logistiky, obchodní administrativy a kancelářské práce, aranžování výkladů a průzkum trhu pro třetí osoby, rozesílání prospektů, pořizování informačních tiskovin, poradenské komerční služby, inzertní činnost, poskytování pomoci při provozu obchodu, včetně zprostředkování obchodních a souvisejících obchodně personálních záležitostí, kontrola, vedení a vypracovávání statistických přehledů, poradenství v oblasti organizace a ekonomiky podnikání, poradenské služby při výběru zaměstnání, organizování výstav a veletrhů k reklamním a obchodním účelům, provádění aukcí a dražeb, pronájem kancelářských strojů a zařízení, distribuce zboží k reklamním účelům, vykonávání administrativních prací pomocí výpočetní techniky, zprostředkování nákupu a prodeje v oblasti výpočetní techniky (hardware i software), kopírování nebo rozmnožování dokumentů, dokladů apod., příprava a vyhotovení daňových přiznání, pronájem reklamních ploch, půjčování fotokopírovacích strojů, revize účtů (audit), zajišťování reklamy za účelem prezentace podnikatelů v oblasti vnitrostátní a mezinárodní dopravy, přepravy, zasilatelství a skladištních zařízení, pronájem prodejních automatů; (42) kalibrace, odborné konzultace v oblasti detektorů, vypracovávání znaleckých posudků, design internetových stránek a prezentací, vypracovávání technických zpráv, dobrozdání, expertiz a posudků, technické kreslení, vědecké a technologické služby, odborné technické poradenství a vypracovávání posudků (v oblasti přírodovědné, architektonické a inženýrské činnosti), expertizy a tvorba předpisů pro provoz a údržbu strojů a zařízení, konstruktérská a projekční činnost, tvorba programového vybavení, návrh a vývoj počítačového hardwaru a softwaru, analýzy chemické, přírodovědný výzkum, průzkum a projektování, výzkum a vývoj nových výrobků, konzultační, asistenční, analytické, designérské, vyhodnocovací a programovací služby týkající se počítačového software, firmwaru, hardware a informačních technologií, konzultace týkající se hodnocení, výběru a zavádění počítačového software, firmwaru, hardware, informačních technologií a systému zpracování dat, právních záležitostí, informačních technologií a duševního vlastnictví, a to i prostřednictvím telekomunikačních sítí, dodávkou on-line, Internetem a sítí Word Wilde Web, webhosting, webdesing, výzkumné služby, kódování a dekodování zabezpečovacích systémů (tvorba software), poradenská činnost v oblasti aplikace výpočetní techniky, v oblasti informatiky, vytváření virtuálních počítačových 3 D animací a modelů, informačních technologií, navrhování a realizace automatizovaných systémů řízení, programátorská činnost, projekce počítačových sítí, poskytování práva užití software a pronájem software,

instalace, opravy, údržba a servis software, vytváření interaktivních aplikací umožňující předávání a tvorbu grafické podoby prostřednictvím sítě Internet, programování, software - návrhy, převod a konverze počítačových programů a údajů (kromě fyzické konverze), převod a konverze údajů a dokumentů z fyzických médií na elektronická média, tvorba a údržba počítačových stránek WEB pro zákazníky, hostování na počítačových stránkách WEB, instalace počítačových programů, návrh počítačových systémů, programování internetových databázových systémů a internetových aplikací, konstrukce WWW prezentací a řešení WWW serverů, aktualizace a údržba počítačových programů, pronájem času, dat a údajů na přístup do počítačových databází, zhotovování kopií počítačových programů, technické studie v oblasti počítačů a programového vybavení, výzkum, vývoj a tvorba systémů pro elektronické obchodování, včetně příslušného software a hardware, poskytování know-how pro oblast elektronického obchodování a informačních technologií, programování multimediálních aplikací, vytváření interaktivních a grafických programů, počítačové animace a vizualizace, grafický design, zavádění, aktualizace, návrhy, strukturování a programování či jiné vytváření databází, jiných datových systémů a aplikací pro jejich zpracování, včetně jejich poskytování, přístupu k nim a jejich instalace, zavádění, aktualizace a údržby, návrhy, strukturování a programování či jiné vytváření internetových či intranetových počítačových stránek a nástěnek (webpages a websites) a internetových či intranetových aplikací, hostování (poskytování volného prostoru) pro internetové či intranetové informace, stránky a nástěnky (webpages a websites), hostování (poskytování volného prostoru) pro internetové či intranetové aplikace, převod (konverze) počítačových programů, dat či jiných údajů v elektronické podobě z různých formátů do jiných formátů, převod (konverze) dokumentů, dat či jiných údajů z fyzických médií na elektronická média, zálohování dat a informací elektronickými a počítačovými prostředky a prostřednictvím elektronické pošty, poradenství v oblasti výpočetní a informační techniky.

(511) 9, 35, 42  
(210) O-431354

(111) **283201**  
(220) 27.12.2005  
(151) 24.08.2006  
(540)

## SOLEN

(730) **SOLEN s.r.o.**, Lazecká 297/51, Olomouc, 77900, CZ  
(740) HALAXOVÁ & HALAXOVÁ, TETRAPAT, RNDr. Zdeňka Halaxová, Dukelská 891/4, Olomouc, 77200  
(510) (9) magnetické a optické nosiče zvuku, obrazu a jiných dat, elektronické publikace na nosičích, software na nosičích, přístroje pro záznam, převod, reprodukci zvuku, obrazu nebo jiných dat, počítače a jejich komponenty; (16) papír, lepenka a výrobky z nich, periodické a neperiodické publikace, tiskárenské výrobky, knihařské potřeby, psací a kancelářské potřeby s výjimkou nábytku, diáře, kalendáře, reklamní předměty z papíru a lepenky, mapy; (41) výchova, vzdělávání, zábava, kulturní a sportovní aktivity, vydavatelská a publikační činnost, pořádání a organizování konferencí, kongresů, seminářů a kurzů, pořádání a organizování kulturních a vzdělávacích akcí.  
(511) 9, 16, 41  
(210) O-432818

(111) **283930**  
(220) 31.01.2006  
(151) 25.09.2006  
(540)

## PAVIGO

(730) **Pavigo s.r.o.**, Popelova 49, Brno, 62000, CZ  
(740) HALAXOVÁ & HALAXOVÁ, TETRAPAT, RNDr. Zdeňka Halaxová, Dukelská 891/4, Olomouc, 77200  
(510) (9) nápojové a prodejní automaty, náhradní díly k nápojovým a prodejním automatům; (32) směsi na přípravu nápojů v automatech; (37) servisní, poradenské a opravárenské služby spojené s nápojovými a prodejními automaty.  
(511) 9, 32, 37  
(210) O-433906

(111) **284641**  
(220) 26.10.2005  
(151) 23.10.2006  
(540)

### PETKA CZ

(730) **PETKA CZ, a.s.**, U Vlečky 592, Modřice, 66442, CZ  
(740) Ing. Jiří Dohnal, Nedbalova 29, Brno, 62300  
(510) (6) obecné kovy v surovém a polozpracovaném stavu a jejich slitiny, kovové stavební materiály, kabely a kovové dráty neelektrické, zámečnické a klempířské výrobky kovové, kovové nádoby, nádrže a tanky stabilní všech velikostí na kapaliny a plyny, tlakové i beztlakové, zásobníky kovové na sypné nebo vytékání schopné materiály, kovové potrubní rozvody, kovové konstrukce, haly, kovové trubky, roury a hadice, řetězy, ocelové kuličky, hřebíky, šrouby a ostatní spojovací materiál kovový; (7) stroje s mechanickým pohonem, obráběcí stroje, elektrické stroje točivé, vrtací stroje, zemní vrtací stroje, řezací stroje, jejich součástí a příslušenství, nádrže a tanky na kapaliny a plyny - součástí výrobních zařízení, tlaková průmyslová zařízení, čerpadla, čerpací stanice na kapaliny a plyny, zdvihací zařízení, jeřáby a jeřábové dráhy, manipulátory, dopravníky, zvedací mechanismy jako vrátky a navijáky, stroje pro domácnost zařazené ve tř. 7 a vysavače elektrické, jejich součástí a příslušenství, stroje s mechanickým pohonem pro jízdní kola, jako například dynamy, převodní nebo pohonné mechanismy, převodovky čelní, šnekové, kuželové, planetové, harmonické i speciální, mechanické variátory, motory a pohony spadající do této třídy, ložiska, hřídele, spojky, ozubená kola, ozubená soukolí, hnací řemeny, hnací řetězy, maznice (součást strojů); (16) papír, lepenka a výrobky z těchto materiálů, které nejsou zařazeny do jiných tříd, tiskárenské výrobky, tiskoviny, časopisy, periodika, knihy, potřeby pro knižní vazby, fotografie, papírenské zboží, fotografie, fólie na obaly, rytiny, mapy, obálky, obaly, obaly na spisy, desky, desky na dokumenty, dopisní papír, držáky na psací potřeby, etikety kromě textilních, samolepky, obtisky, vlnjky papírové, papír balící, papírové ubrousky, psací potřeby, psací podložky, psací soupravy, poštovní známky, razítka, razítkovací podložky, lepidla pro papírenství nebo domácnost, materiál pro umělce, štetce, psací stroje a kancelářské potřeby s výjimkou nábytku, kancelářské pořadače, učební a školní potřeby a pomůcky s výjimkou přístrojů, plastické obaly, které nejsou zařazeny do jiných tříd; (17) kaučuk, gutaperča, guma, azbest, slída, výrobky a polotovary z těchto materiálů, pokud nejsou obsaženy v jiných třídách, těsnicí materiály, ucpávky a izolace tepelné, elektrické nebo zvukové, ohebné nekovové trubky a hadice, bezpečnostní nárazové absorbery, provedené z materiálů spadajících do této třídy, výjma z materiálů plastických; (37) stavebnictví, opravy, instalační služby, řízení staveb technologických celků, technický dozor pro montáže technologických celků, jakož i montážní, servisní a opravárenská činnost v souvisejících uvedených oborech, provoz čerpacích stanic, pneuservisu a myček vozidel, montážní, servisní a opravárenská činnost v oboru dopravní techniky, instalace bezpečnostních systémů, autoalarmů, bezpečnostních kódových označení, autorádií, magnetofonů, CD přehrávačů, radiotelefonů, tažných zařízení, skel a autodoplňků, posuvných střech, klimatizace, karosářské a lakýrnické služby, zprostředkovatelská a poradenská činnost v oblasti výše uvedených služeb; (40) vazba tiskovin, zejména knih, fyzikální a/nebo chemické zpracování a úprava kovů a plastických hmot, včetně obrábění, broušení, leštění, eloxování, emailování, galvanizace, fosfátování, chromování, zinkování, pronájem strojů a zařízení, spadajících do této třídy, zejména pro zpracování druhotných surovin, zámečnické práce spadající do této třídy - zhotovování kopií klíčů, zprostředkovatelská a poradenská činnost v oblasti výše uvedených služeb; (42) projektová, konstrukční a inženýrská činnost v investiční výstavbě v oblasti stavebnictví, strojírenství a elektrotechniky, jakož i v oblasti strojů a zařízení pro zpracování druhotných surovin a pro ekologická zařízení a stavby, poradenské služby v této oblasti, zámečnické služby, spadající do této třídy, inženýrsko-technická činnost v oblasti tvorby software, technické poradenství a vypracování posudků, pronájem zařízení pro zpracování dat, obstaravatelská, zprostředkovatelská a poradenská činnost v oblasti výše uvedených služeb.

(511) 6, 7, 16, 17, 37, 40, 42  
(210) O-430942

(111) **285410**  
(220) 04.11.2005  
(151) 27.11.2006  
(540)



(730) **Česká televize**, Na Hřebenech II., Praha 4, 14070, CZ  
(510) (35) propagační, reklamní a inzertní činnost; (38) vysílání televizních programů; (41) tvorba televizních programů, výchovná a zábavní činnost, školení, kulturní a sportovní aktivity, soutěže pro veřejnost.  
(511) 35, 38, 41  
(210) O-431181

(111) **288190**  
(220) 27.01.2006  
(151) 05.03.2007  
(540)

### REXUS

(730) **CS Praha, s. r. o.**, Obrovského 402/11, Praha 4, 14100, CZ  
(510) (9) zařízení a výrobky z oblasti informačních technologií, včetně software, zařazené v této třídě, výpočetní technika všeho druhu, včetně periferních zařízení, součástí, náhradní díly a příslušenství počítačů všeho druhu, kancelářská, komunikační, telekomunikační, navigační, projekční a audio-video technika všeho druhu, včetně propojení s výpočetní technikou, součástí, náhradní díly a příslušenství všeho druhu pro kancelářskou, komunikační, telekomunikační, navigační, projekční a audio-video techniku, software - počítačové programy a elektronické publikace všeho druhu, včetně programů s možností stažení, nosiče dat a audio-video nosiče všeho druhu, včetně optických disků, magnetických disků a pásek, paměťových karet a kazet pro videohry, čističe datových a audio-video nosičů, kopírovací zařízení a stroje všeho druhu, přístroje pro nahrávání zvuku a dat, přístroje pro reprodukci zvuku a dat, diktovací stroje, diktafony, elektronická pera, přístroje pro zábavu všeho druhu, fotoaparáty a kamery všeho druhu, telefony, elektronická světelná ukazovátka, promítací plátna, stativy, registrační pokladny, videotelefony, elektronické zápisníky, elektronické překládací stroje, televizní přístroje, vysílačky, vysílače elektronických signálů, chrániče proti přepětí, zesilovače; (37) montáž, instalace, opravy, údržba a servis výpočetní, kancelářské, reprodukční, fotografické, komunikační, telekomunikační, projekční, navigační a audio-video techniky, včetně jejich součástí, periférií a propojovacích mezipřechů, údržba a správa informačních technologií, montáž, instalace, údržba a opravy datových sítí; (42) poradenská činnost v oblasti výpočetní techniky, informatiky, kancelářské a komunikační techniky a informačních technologií, navrhování a realizace informačních systémů a automatizovaných systémů řízení, projekce datových sítí, projekce a konstrukce počítačů, tvorba a údržba počítačových programů, pronájem počítačových programů, poskytování licencí k počítačovým programům, instalace, opravy, údržba a servis počítačových programů, kopírování počítačových programů, obnova počítačových dat, poradenství v oblasti počítačového hardware, pronájem počítačů, servis datových sítí, přenos dat nebo dokumentů z fyzických nosičů na elektronické nosiče, konverze dat a počítačových programů, tvorba a správa webových stránek, umísťování webových stránek, hosting webových stránek, grafický design, vývoj a výzkum nových výrobků.

(511) 9, 37, 42  
(210) O-433847



(111) **288229**  
(220) 07.11.2005  
(151) 19.03.2007  
(540)

**HALEA**

(730) **BELUPO - Lijekovi i kozmetika d. d.**, Danica 5, 48000 Koprivnica, HR  
(740) Společná advokátní kancelář Všetěčka Zelený Švorčík Kalenský a partneři, JUDr. Pavel Zelený, Hálkova 2, Praha 2, 12000  
(510) (5) farmaceutické výrobky, léky pro léčbu centrálního nervového systému.  
(511) 5  
(210) O-431232

(111) **288892**  
(220) 20.05.2005  
(151) 10.04.2007  
(540)



(730) **ENDEMOL NEDERLAND B.V.**, Van Cleeffkade 15, 1431 BA Aalsmeer, NL  
(740) PATENTSERVIS Praha a.s., Na Podkovce 281/10, Praha 4, 14700  
(510) (9) aparáty a přístroje vědecké, geodetické, fotografické, filmové, optické, přístroje pro vážení, měření, signalizaci, kontrolu, záchranu a přístroje učební, aparáty pro záznam, uchování, převod, přenos nebo reprodukci zvuku nebo obrazu, přístroje a nástroje pro vedení, přepínání, přeměnu, akumulaci, regulaci nebo řízení elektrického proudu, hasicí přístroje, telefony, záznamníky, faxy, ústředny, magnetické nebo optické suporty zvukových nebo zvukově obrazových záznamů, automatické distributory a mechanismy na mince, zapisovací pokladny, kalkulační stroje, přístroje pro zpracování informací a počítače včetně jejich jednotlivých součástí a náhradních dílů ze třídy 9, baterie a články elektrické, elektrické akumulátory, počítačové hry s výstupem na PC nebo na TV, pohledy ilustrované se zvukovou nahrávkou, hrací skříně uváděné v činnosti vhozením mince, reklamní světelné přístroje, nosiče záznamů nahrané i nenahrané, videokazety nahrané i nenahrané, audiokazety nahrané i nenahrané, audiovizuální programy, audioprogramy, audiovizuální díla na nosičích, audiovizuální díla v digitální podobě, filmy, hudební díla na nosičích nebo v elektronické podobě, CD disky, programové vybavení pro počítače, software, hardware výpočetní techniky nebo komunikační nebo informační techniky, elektronické databáze a databázové produkty, informace a data a databáze a záznamy v elektronické podobě, elektronické nebo datové nebo informační nebo komunikační nebo výpočetní sítě včetně jednotlivých součástí a náhradních dílů obsažených ve třídě 9, multimediální aplikace, elektronické multimediální nebo elektronické informační katalogy, elektronické časopisy, elektronická periodika a knihy v elektronické podobě; (16) papír, lepenka a výrobky z těchto materiálů zatříděné ve třídě 16, výrobky z papíru, plakáty, fotografie, kalendáře, pohlednice, gratulace, dopisní papíry, obálky, samolepky, obtisky, poznámkové bloky, desky na spisy, pořadače, omalovánky, activity books, balicí papír, obaly všeho druhu papírové, listy, pytlíky a sáčky pro obalovou techniku, školní sešity, skicáky, tužky, pastelky, tuhy, gumy, ořezávátka, ořezávátka strojky, penály, papírové tašky, papírové kapesníky, papírové ubrusy a ubrusky, těžítka na papíry, tiskoviny, tiskopisy, časopisy, periodika, knihy, databázové produkty a databáze v papírové formě, tiskárenské výrobky, písma pro tiskárny, losy, štočky, potřeby pro knižní vazby, lepidla pro papírenství nebo domácnost, materiál pro umělce, štetce, psací stroje a kancelářské potřeby s výjimkou nábytku, učební pomůcky, umělecké nebo ozdobné předměty z papíru, obaly bublinkové (z umělých hmot), plastické obaly nezařazené do jiných tříd; (35) reklamní, inzertní a propagační činnost, marketing, reklamní, inzertní a propagační činnost prostřednictvím jakéhokoliv

média, prostřednictvím telefonní sítě nebo datové sítě nebo informační sítě nebo elektronické sítě nebo komunikační sítě nebo počítačové sítě, poskytování informací komerčního nebo reklamního charakteru, multimediálních informací komerčního charakteru, komerční využití Internetu v oblastech komerčních internetových médií a vyhledávacích služeb, on-line inzerce, pronájem informačních míst v rámci této třídy, činnost reklamní agentury, činnost ekonomických a/nebo organizačních poradců, zprostředkování v obchodních vztazích, merchandising, franchising, pomoc při využívání a řízení obchodního podniku, personální agentura, personální poradenství, automatizované zpracování dat, pomoc při provozování obchodů a obchodních činnostech průmyslového nebo obchodního podniku, služby, které zahrnují záznam, přepis, vypracování, kompilaci, přenášení nebo systematickosti písemných či datových či elektronických sdělení a záznamů, jakož i využívání nebo kompilaci matematických a statistických údajů; (38) organizační zabezpečování televizního vysílání, telekomunikace, služby umožňující komunikaci jedné osoby s druhou, televizní vysílání, rozhlasové vysílání, digitální vysílání, televizní vysílání programů, televizní vysílání zábavných, vzdělávacích, výchovných, soutěžních, diskusních a informačních pořadů, telematika, šíření, výměna nebo získávání zpráv a informací, šíření elektronických časopisů, informací, elektronických periodik, knih v elektronické podobě, audio nebo audiovizuálních děl prostřednictvím informační nebo datové nebo elektronické nebo komunikační nebo telekomunikační nebo počítačové sítě, zejména Internetu, pomocí satelitů, informační služby na Internetu související s televizním vysíláním, komunikace, poradenská činnost v oblasti sdělovacích prostředků, telekomunikací, informační služby v oblasti telekomunikací, informační kancelář, poskytování informačních služeb prostřednictvím počítačů, pronájem komunikačních míst; (41) nakladatelství a vydavatelství, ediční činnost, publikační činnost, nahrávání nosičů zvukových nebo obrazově zvukových, půjčování nahraných zvukových a zvukově obrazových záznamů, tvorba a šíření audiovizuálních děl, televizní zpravodajství, TV produkce, filmová produkce, televizní výroba programů, tvorba programů, tvorba a výroba televizních a audiovizuálních programů, agenturní činnost v oblasti kultury, zprostředkování v oblasti kultury, výchovy, zábavy a sportu, výchovná, vzdělávací, soutěžní a zábavní činnost, zábavní nebo kulturní nebo vzdělávací představení, organizace společenských a kulturních akcí, organizace, provozování a provádění her a soutěží i veřejných, výstavní činnost v oblasti kultury nebo zábavy nebo výchovy nebo vzdělávání, poskytování on-line elektronických publikací (bez možností stažení), elektronické publikování (DTP), knihkupectví, knihovny, služby klubové (výchovné, vzdělávací, zábavní), pronájem galerií, klubů, provozování her on-line (z počítačové sítě), předprodej vstupenek, provozování tělovýchovných zařízení, pronájem a půjčování sportovních potřeb s výjimkou dopravních prostředků, půjčování knih, tiskovin, pronájem a půjčování audiopřístrojů, videopřístrojů, videorekordérů, videokamer, fotoaparátů, promítaček, rozhlasových a televizních přijímačů, filmů, kulturních a vzdělávacích potřeb a přístrojů, půjčování a pronájem obrazů, dekorací, pronájem stadiónů, tenisových dvorců, pronájem a půjčování sportovního nářadí s výjimkou dopravních prostředků, provozování a/nebo pronájem fitness centra.

(511) 9, 16, 35, 38, 41  
(210) O-426588

(111) **298853**  
(220) 22.03.2005  
(151) 01.07.2008  
(540)

**BOOMERANG**

(730) **T & T Moravia Group s.r.o.**, 664, Fryčovice, 73945, CZ  
(740) Ing. Zdeněk Janík, Na Rohuli 36, Velká Polom, 74764  
(510) (25) oděvy, bundy, kabáty, legíny, pyžama, halenky, noční košile, trička, mikiny, saka, kalhoty, svetry, košile, obleky, sukně, pláště, kostýmy, cvičební úbory, spodní prádlo, turistické oděvy, pracovní oděvy, oděvy pro volný čas, zejména pro sport, spadající do této třídy, oděvní doplňky, spadající do této třídy.  
(511) 25  
(210) O-424465

(111) **302312**  
(220) 26.01.2006  
(151) 15.12.2008  
(540)



(730) **KIKKO CZ s.r.o.**, Štěpaňákova 723/6, Ostrava Kunčice, 71900, CZ  
(510) (5) hygienické výrobky v rámci této třídy, zejména absorpční tampóny, absorpční a antiseptická vata, dezinfekční přípravky pro hygienické účely, zdravotní a hygienické kalhotky, zejména pro děti, hygienické ubrusy, přípravky a soli do koupele, lékárníčky, též přenosné, včetně obsahu, leukoplast, farmaceutické přípravky pro péči o pokožku, zvláště pudry a olejčky, zejména pro děti a batolata, polštářky pro kojení, přípravky pro usnadnění prořezávání zubů; (10) dětské dudlíky, dětské lahve, dudlíky na dětské lahve, dudlíky pro kojence, pomůcky pro kojení zařazené do třídy 10, kroužky na prořezávání zubů, lahve pro kojence a pro malé děti; (20) nábytek, zejména skříňky na hračky, dětská chodítka, kolébky, ohrádky pro děti, vysoké židle pro děti, ložní potřeby v rámci této třídy, zejména podhlavníky, podušky, polštáře, brčka na pití.  
(511) 5, 10, 20  
(210) O-433767

(111) **302879**  
(220) 27.04.2005  
(151) 13.01.2009  
(540)

### SONA

(730) **BELUPO - Lijekovi i kozmetika d.d.**, Danica 5, Koprivnica, 48000, HR  
(740) Společná advokátní kancelář Vsetečka Zelený Švorčík Kalenský a partneři, JUDr. Pavel Zelený, Hálkova 2, Praha 2, 12000  
(510) (5) dermatologické přípravky pro lokální použití pro léčbu akné.  
(511) 5  
(210) O-425781

(111) **309124**  
(220) 24.02.2005  
(151) 09.12.2009  
(540)

### NORMA

(730) **Norma Lebensmittelfilialbetrieb Stiftung & Co. KG**, Heisterstr. 4, D-90441 Nürnberg, DE  
(740) Rott, Růžička & Guttman Patentové, známkové a advokátní kanceláře, JUDr. Michal Růžička, CSc., Vinohradská 37, Praha 2, 12000  
(510) (20) nábytek, zrcadla, obrazové rámy, zboží (nezařazené do jiných tříd) ze dřeva, korku, rákosiny, rákosu, proutí, rohoviny, kostí, slonoviny,

želvoviny, jantaru, perleti, mořské pěny a náhražek všech těchto materiálů nebo z plastických hmot, polštáře, matrace, nafukovací matrace; (24) textilní materiály a textilní zboží nezařazené do jiných tříd, přehozy přes postele a ubrusy.

(511) 20, 24  
(210) O-467965

(111) **331964**  
(220) 29.04.2005  
(151) 18.06.2013  
(540)



(730) **BONGRAIN S. A.**, 42 rue Rieussec, Viroflay, FR  
(740) Ing. František Kania, Mendlovo nám. 1a, Brno, 60300  
(510) (29) maso, ryby, drůbež a zvěřina, masové výtahy, konzervované, sušené a vařené ovoce a zelenina, želé, džemy, marmelády, kompoty, vejce, mléko, sýry, máslo a mléčné výrobky, jedlé oleje a tuky; (30) káva, čaj, kakao, cukr, rýže, tapioka, ságo, náhražky kávy, mouka a přípravky z cereálií, chléb, pečivo, cukrářské zboží, zákusky, polevy, med, sirupy, šťávy, droždí, prášky do pečiva, sůl, hořčice, ocet, omáčky (chuťové přísady), koření, zmrzliny.  
(511) 29, 30  
(210) O-425850

(111) **336256**  
(220) 10.02.2005  
(151) 29.01.2014  
(540)

### RACETECH

(730) **RACETECH DESIGN LIMITED**, Unit 3, Rockfort Industrial Estate, OX10 9DA, Wallingford, Oxon, GB  
(740) JUDr. Michal Havlík, Hálkova 2, Praha 2, 12000  
(510) (12) části a příslušenství pro závodní vozidla.  
(511) 12  
(210) O-505982

### Zániky ochranných známek uplynutím doby platnosti

Kapitola obsahuje údaje o ochranných známkách, které zanikly uplynutím doby platnosti podle ustanovení § 29 odst. 1 zákona č. 441/2003 Sb.

Číslo zápisu	Datum zániku	Číslo zápisu	Datum zániku	Číslo zápisu	Datum zániku	Číslo zápisu	Datum zániku
181042	19.07.2014	271060	19.07.2014	271876	19.07.2014	272649	23.07.2014
181613	21.07.2014	271061	19.07.2014	271877	20.07.2014	272972	21.07.2014
186597	21.07.2014	271062	19.07.2014	271878	20.07.2014	273128	19.07.2014
188009	19.07.2014	271063	19.07.2014	271879	20.07.2014	273129	19.07.2014
188016	22.07.2014	271064	19.07.2014	271880	20.07.2014	273130	19.07.2014
188017	22.07.2014	271065	20.07.2014	271881	20.07.2014	273131	19.07.2014
188323	19.07.2014	271067	20.07.2014	271882	20.07.2014	273132	19.07.2014
191391	20.07.2014	271073	21.07.2014	271883	20.07.2014	273133	19.07.2014
192043	22.07.2014	271075	22.07.2014	271885	20.07.2014	273137	20.07.2014
192919	22.07.2014	271076	22.07.2014	271886	20.07.2014	273138	20.07.2014
195111	19.07.2014	271078	22.07.2014	271887	20.07.2014	273141	22.07.2014
195113	19.07.2014	271080	22.07.2014	271888	20.07.2014	273142	23.07.2014
195119	21.07.2014	271081	22.07.2014	271891	20.07.2014	273810	23.07.2014
195122	22.07.2014	271082	22.07.2014	271893	20.07.2014	273811	23.07.2014
200069	19.07.2014	271086	22.07.2014	271898	21.07.2014	274481	20.07.2014
200070	19.07.2014	271088	23.07.2014	271899	21.07.2014	274482	21.07.2014
200071	19.07.2014	271089	23.07.2014	271901	21.07.2014	274483	23.07.2014
223595	21.07.2014	271090	23.07.2014	271902	21.07.2014	275155	19.07.2014
269536	19.07.2014	271091	23.07.2014	271903	22.07.2014	275156	21.07.2014
270375	21.07.2014	271092	23.07.2014	271906	23.07.2014	278474	20.07.2014
270377	21.07.2014	271093	23.07.2014	272643	19.07.2014	281697	21.07.2014
270378	21.07.2014	271097	23.07.2014	272644	19.07.2014	290105	22.07.2014
270385	23.07.2014	271865	19.07.2014	272645	20.07.2014		

## Vzdání se práv k ochranné známce

Vlastník ochranné známky se může podle ustanovení § 30 zákona č. 441/2003 Sb. u Úřadu písemným prohlášením vzdát práv k ochranné známce v rozsahu všech výrobků nebo služeb, pro které byla zapsána, nebo některých z nich. Účinky tohoto prohlášení nastávají dnem doručení prohlášení vlastníka ochranné známky Úřadu a nelze je vzít zpět. V této kapitole je tedy uvedeno datum účinnosti vzdání se práv k ochranné známce. Pokud se vlastník vzdal práv k ochranné známce jen v rozsahu některých výrobků a služeb, je pod příslušným INID kódem zveřejněn rovněž zbývající seznam výrobků a služeb, pro které ochranné známka zůstává zapsána. Tato kapitola dále zahrnuje údaje o ochranných známkách, u kterých vlastník písemným prohlášením omezil rozsah ochrany ve vztahu k prvku ochranné známky.

(111) 343171  
(540)



(510) (32) nealkoholické nápoje, zejména limonády, šumivé a jiné nealkoholické nápoje, též z ovocných šťáv a přípravky na jejich výrobu, též s ovocnou šťávou, minerální vody a přípravky na její výrobu, přírodní nebo umělé, tablety a prášky, nealkoholické nápoje obsahující kyselinu uhličitou, ovocné a zeleninové šťávy a nápoje, proteinové, vitamínové, multivitaminové, energetické, iontové, izotonické, též obohacené o adaptogeny a výživové nápoje, nápoje obohacené vitamíny a/nebo minerály, vše nikoliv pro léčebné účely, šerbety (nápoje), sodovky a stolní vody perlivé i neperlivé, dietní nápoje, pivo, lehká piva a ležáky, též v netekuté formě, nealkoholické aperitivy, přípravky nebo příchutě na výrobu nápojů, zejména koncentráty a sirupy, ovocné nebo zeleninové šťávy a nápoje z ovocných šťáv, džusy a mošty, tablety a prášky na přípravu šumivých nealkoholických nápojů, nealkoholické nápoje s příchutí ovoce nebo zeleniny, pramenité vody, míchané nápoje nealkoholické; (35) maloobchodní a velkoobchodní služby s výrobky ve třídách 1 až 34, s výjimkou vzácných kovů a jejich slitin a výrobků z drahých kovů, nebo jimi pokovaných, polodrahokamů a drahých kamenů, hodinářských a jiných chronometrických přístrojů, hodinek, hodin, klenotů

a bižuterie, náhradních dílů a příslušenství pro všechno výše uvedené zboží, inzerce, organizování a zajišťování obchodních předváděcích akcí výrobků a služeb, obchodní nebo podnikatelské informace, pomoc, poradenství a poskytování konzultací v obchodní činnosti, vytváření obchodních a obchodně-informačních sítí, zprostředkování interaktivního obchodu pomocí globálních komunikačních sítí (Internet) s výrobky tříd 1 - 34, reklamní a propagační činnost, zprostředkování reklamní činnosti, organizování komerčních a reklamních výstav, zprostředkování obchodních záležitostí s výrobky tříd 1 - 34, shromažďování různého zboží pro třetí osoby (kromě jejich přepravy), v rozsahu zboží tříd 1 až 34, za účelem umožnění spotřebitelům, aby si tyto výrobky mohli pohodlně prohlížet a nakupovat, rozšiřování vzorků zboží, služby exportu a importu, elektronický obchod prostřednictvím internetu (on-line shop) s výrobky ve třídách 1 - 34; (41) organizování a pořádání soutěží pro veřejnost na podporu prodeje výrobků - nealkoholických nápojů, produkce a nahrávání rozhlasových, televizních programů, videoprogramů, satelitních a kabelových programů v oblasti seznámení veřejnosti s optimálním pitným režimem nealkoholických nápojů, organizování, produkce a nahrávání živých vystoupení, představení, akcí, soutěží, přednášek, reklamních akcí, seminářů, sportovních aktivit a akcí, kulturních aktivit a akcí, konferencí, shromáždění, mítinků a přehlídek, vydávání textů, filmů, videí, audiovizuálních a zvukových nahrávek v oblasti seznámení veřejnosti s optimálním pitným režimem nealkoholických nápojů, zábava, vzdělávání a organizování kurzů nebo výuky v oblasti seznámení veřejnosti s optimálním pitným režimem nealkoholických nápojů pro zdravý životní styl, elektronické publikování.

(511) 32, 35, 41

(210) O-509505

s účinností ode dne 03.02.2015/prohlášení vlastníka o částečném vzdání se práv

### Změny vlastníků ochranných známek

Kapitola obsahuje údaje o ochranných známkách, které byly převedeny nebo přešly ve smyslu ustanovení § 15 odst. 1, 2 a § 16 zákona č. 441/2003 Sb. na jiného vlastníka v rozsahu všech zapsaných výrobků nebo služeb.

Číslo zápisu	Dřívější vlastník	Nynější vlastník	S účinností od
189774	Stavební Interierové Systémy s.r.o., Kutnohorská 11/57, Praha 10, Dolní Měcholupy, 10900, CZ	WOODCOTE CZ, a.s., U Pekařky 281/3, Praha 8 - Libeň, 18000, CZ	09.02.2015
195395	Miroslav Šeiner, Archeologická 1881/8, Praha 5, 15500, CZ	BEPR s.r.o., Archeologická 1881/8, Praha 5 - Stodůlky, 15500, CZ	05.02.2015
203507	Scherico Ltd., Weyrstrasse 20, 6000 Lucerne 6, CH	Schering-Plough Ltd., Weyrstrasse 20, 6000 Lucerne 6, CH	09.02.2015
212106	Miloslav Jurka, Na Bitevní pláni 1217/19, Praha 4, 14000, CZ	Summary Handels- und Dienstleistungs GmbH, Zusestrasse 1, D-25524 Itzehoe, DE	04.02.2015
216098	Ježek Karel, U dvoru 1229/5, Ostrava-Mariánské Hory, 70900, CZ	Q - ELEKTRIK a.s., Podzámčí 1926, Ostrava - Slezská Ostrava, 71000, CZ	05.02.2015
241062	BONTONFILM a.s., Nádražní 344/23, Praha 5, 15134, CZ	BONTONFILM a.s., Na Poříčí 1047/26, Praha 1, Nové Město, 11000, CZ	06.02.2015
241063	BONTONFILM a.s., Nádražní 344/23, Praha 5, 15134, CZ	BONTONFILM a.s., Na Poříčí 1047/26, Praha 1, Nové Město, 11000, CZ	06.02.2015
277022	MERCCTECH, s.r.o., Ledčická 13/747, Praha 8, 18400, CZ	Merctech CZ s.r.o., Na Slovance 2206, Praha 8 - Libeň, 18000, CZ	10.02.2015
279398	ALBIXON a.s., Zbraslavská 55, Praha 5, 15900, CZ	WINCHESTER SE, Na Neklance 903/24, Praha 5 - Smíchov, 15000, CZ	09.02.2015
280140	To & Mi Vdf. spol. s r.o., Pražská 2951, Varnsdorf, 40747, CZ	PASOIL s.r.o., Františka Halase 845, Most, 43401, CZ	10.02.2015
281304	ALBIXON a.s., Zbraslavská 55, Praha 5, 15900, CZ	WINCHESTER SE, Na Neklance 903/24, Praha 5 - Smíchov, 15000, CZ	09.02.2015
281318	ALBIXON a.s., Zbraslavská 55, Praha 5, 15900, CZ	WINCHESTER SE, Na Neklance 903/24, Praha 5 - Smíchov, 15000, CZ	09.02.2015
290459	ALBIXON a.s., Zbraslavská 55, Praha 5, 15900, CZ	WINCHESTER SE, Na Neklance 903/24, Praha 5 - Smíchov, 15000, CZ	09.02.2015
293355	EVROPA services s.r.o., Václavské náměstí 793/36, Praha 1, 11000, CZ	EUROPE real estate agency SE, Václavské náměstí 793/36, Praha 1, 11000, CZ	06.02.2015
293597	EVROPA services s.r.o., Václavské náměstí 793/36, Praha 1, 11000, CZ	EUROPE real estate agency SE, Václavské náměstí 793/36, Praha 1, 11000, CZ	06.02.2015
294951	Schmiedt Milan Ing., M. Majerové 606/39a, Hradec Králové, 50011, CZ	MS HAUS s.r.o., Náchodská 730, Hradec Králové - Plotičtš nad Labem, 50301, CZ	04.02.2015
295465	SIKO CB, a.s., Budějovická 1228/II, Vodňany, 38901, CZ	ProCeram a.s., Jateční 862/32, Plzeň, 30152, CZ	06.02.2015
295638	SIKO CB, a.s., Budějovická 1228/II, Vodňany, 38901, CZ	ProCeram a.s., Jateční 862/32, Plzeň, 30152, CZ	06.02.2015
297490	ALBIXON a.s., Zbraslavská 55, Praha 5, 15900, CZ	WINCHESTER SE, Na Neklance 903/24, Praha 5 - Smíchov, 15000, CZ	09.02.2015
297681	PIVOVARSKÉ CENTRUM a.s., Stehlíkova 1189, Praha 6 - Suchdol, 16500, CZ	CZECH BREWERIES a.s., Internacionální 1231/8, Praha 6, 16500, CZ	04.02.2015
302474	ALBIXON a.s., Zbraslavská 55, Praha 5, 15900, CZ	WINCHESTER SE, Na Neklance 903/24, Praha 5 - Smíchov, 15000, CZ	09.02.2015
303405	SIKO CB, a.s., Budějovická 1228/II, Vodňany, 38901, CZ	ProCeram a.s., Jateční 862/32, Plzeň, 30152, CZ	06.02.2015
304620	ASP CZECH s.r.o., K Teplínám 679, Slušovice, 76315, CZ	TOP GASTRO CZ s.r.o., Višňová 1240, Jičín, Valdické Předměstí, 50601, CZ	10.02.2015
306078	ALBIXON a.s., Zbraslavská 55, Praha 5, 15900, CZ	WINCHESTER SE, Na Neklance 903/24, Praha 5 - Smíchov, 15000, CZ	09.02.2015
309949	ALBIXON a.s., Zbraslavská 55, Praha 5, 15900, CZ	WINCHESTER SE, Na Neklance 903/24, Praha 5 - Smíchov, 15000, CZ	09.02.2015
322060	ALBIXON a.s., Zbraslavská 55, Praha 5, 15900, CZ	WINCHESTER SE, Na Neklance 903/24, Praha 5 - Smíchov, 15000, CZ	09.02.2015
331243	Crash4claim s.r.o., Jaurisova 515/4, Praha 4 - Michle, 14000, CZ	Sport Journal, s.r.o., Primátorská 241/40, Praha 8 - Libeň, 18000, CZ	06.02.2015
332143	EVROPA services s.r.o., Václavské náměstí 793/36, Praha 1, 11000, CZ	EUROPE real estate agency SE, Václavské náměstí 793/36, Praha 1, 11000, CZ	06.02.2015
332246	EVROPA services s.r.o., Václavské náměstí 793/36, Praha 1, 11000, CZ	EUROPE real estate agency SE, Václavské náměstí 793/36, Praha 1, 11000, CZ	06.02.2015
332396	EVROPA services s.r.o., Václavské náměstí 793/36, Praha 1, 11000, CZ	EUROPE real estate agency SE, Václavské náměstí 793/36, Praha 1, 11000, CZ	06.02.2015
332397	EVROPA services s.r.o., Václavské náměstí 793/36, Praha 1, 11000, CZ	EUROPE real estate agency SE, Václavské náměstí 793/36, Praha 1, 11000, CZ	06.02.2015

Číslo zápisu	Dřívější vlastník	Nynější vlastník	S účinností od
332398	EVROPA services s.r.o., Václavské náměstí 793/36, Praha 1, 11000, CZ	EUROPE real estate agency SE, Václavské náměstí 793/36, Praha 1, 11000, CZ	06.02.2015
332399	EVROPA services s.r.o., Václavské náměstí 793/36, Praha 1, 11000, CZ	EUROPE real estate agency SE, Václavské náměstí 793/36, Praha 1, 11000, CZ	06.02.2015
332400	EVROPA services s.r.o., Václavské náměstí 793/36, Praha 1, 11000, CZ	EUROPE real estate agency SE, Václavské náměstí 793/36, Praha 1, 11000, CZ	06.02.2015
332401	EVROPA services s.r.o., Václavské náměstí 793/36, Praha 1, 11000, CZ	EUROPE real estate agency SE, Václavské náměstí 793/36, Praha 1, 11000, CZ	06.02.2015
334063	ALBIXON a.s., Zbraslavská 55, Praha 5, 15900, CZ	WINCHESTER SE, Na Neklance 903/24, Praha 5 - Smíchov, 15000, CZ	09.02.2015
335056	ALBIXON a.s., Zbraslavská 55, Praha 5, 15900, CZ	WINCHESTER SE, Na Neklance 903/24, Praha 5 - Smíchov, 15000, CZ	09.02.2015
336000	ALBIXON a.s., Zbraslavská 55, Praha 5, 15900, CZ	WINCHESTER SE, Na Neklance 903/24, Praha 5 - Smíchov, 15000, CZ	09.02.2015
336907	Občanské sdružení Yacht Club Staré Město Praha, Na Jarově 4, Praha 3, 13000, CZ	Chudáček Michal, Ruská 107/34, Dubí, 41703, CZ	10.02.2015
338658	NIKE Czech s.r.o., V Parku 2294/9, Praha 4, 14800, CZ	NIKE Innovate C.V., One Bowerman Drive, Beaverton, OR, US	06.02.2015
339748	Bednář Radomír, U Měšřanského pivovaru 869/1, Praha 7, 17000, CZ	ASSA ABLOY Czech & Slovakia s.r.o., Strojnická 633, Rychnov nad Kněžnou, 51601, CZ	10.02.2015

### Změny v údajích o vlastnících ochranných známek

Kapitola obsahuje ochranné známky, u kterých byla v rejstříku ochranných známek vyznačena změna v údajích o vlastnících ve smyslu ustanovení § 27 odst. 2 a 7 zákona č. 441/2003 Sb.

Číslo zápisu	Vlastník	S účinností od
162645	KRATON Polymers Research B.V., Asterweg 19A1, 1031 HL Amsterdam, NL	10.02.2015
184535	TESCO SW a.s., tř. Kosmonautů 1288/1, Olomouc, Hodolany, 77900, CZ	06.02.2015
186476	BETONOVÉ STAVBY - GROUP, s.r.o., Předslav č.p. 99, 33901, CZ	05.02.2015
189947	BEST, a.s., Rybnice 148, okres Plzeň - sever, 33151, CZ	05.02.2015
189948	BEST, a.s., Rybnice 148, okres Plzeň - sever, 33151, CZ	05.02.2015
191517	BEST, a.s., Rybnice 148, okres Plzeň - sever, 33151, CZ	05.02.2015
192196	BEST, a.s., Rybnice 148, okres Plzeň - sever, 33151, CZ	05.02.2015
192267	DCD IDEAL spol. s r.o., Dynín 88, okres České Budějovice, 37364, CZ	10.02.2015
192339	KIWEK spol. s r.o., Mladějovice 94, 78501, CZ	06.02.2015
192340	KIWEK spol. s r.o., Mladějovice 94, 78501, CZ	06.02.2015
193302	AGRO CS a.s., Říkov č.p. 265, 55203, CZ	04.02.2015
194473	BEST, a.s., Rybnice 148, okres Plzeň - sever, 33151, CZ	05.02.2015
194474	BEST, a.s., Rybnice 148, okres Plzeň - sever, 33151, CZ	05.02.2015
196339	Zetek Jiří, náměstí Pod Lipami 26, Zlonice, 27371, CZ	09.02.2015
200982	YATE spol. s r.o., Brněnská 371, Hradec Králové, Nový Hradec Králové, 50006, CZ	10.02.2015
203507	Scherico Ltd., Weyrstrasse 20, 6000 Lucerne 6, CH	09.02.2015
203507	MSD International Holdings GmbH, Weyrstrasse 20, 6000 Lucerne 6, CH	10.02.2015
221795	Fill SW servis s.r.o., U Staré pošty 744, Místek, Frýdek-Místek, 73801, CZ	10.02.2015
236743	K + H čerpací technika s.r.o., Dolní novosadská 55/66, Olomouc - Nové Sady, 77900, CZ	10.02.2015
241139	BONTONFILM a.s., Na poříčí 1047/26, Praha 1, Nové Město, 11000, CZ	05.02.2015
247552	K + H čerpací technika s.r.o., Dolní novosadská 55/66, Olomouc - Nové Sady, 77900, CZ	10.02.2015
265394	K + H čerpací technika s.r.o., Dolní novosadská 55/66, Olomouc - Nové Sady, 77900, CZ	10.02.2015
272046	AROMEDICA, spol. s r.o., Kettnerova 2055, Praha 5 - Stodůlky, 15500, CZ	05.02.2015
272047	AROMEDICA, spol. s r.o., Kettnerova 2055, Praha 5 - Stodůlky, 15500, CZ	05.02.2015
274494	AROMEDICA, spol. s r.o., Kettnerova 2055, Praha 5 - Stodůlky, 15500, CZ	05.02.2015
274825	Kooperativa pojišťovna, a.s., Vienna Insurance Group, Pobřežní 665/21, Praha 8, 18600, CZ	09.02.2015
274872	Targa Petr, V zahradní čtvrti 87/8, Praha 4, Lhotka, 14200, CZ	04.02.2015
275567	Traťová strojní společnost, a.s., Na Valše 676/18, Ostrava, Přívoz, 70200, CZ	04.02.2015
275908	BEST, a.s., Rybnice 148, okres Plzeň - sever, 33151, CZ	05.02.2015
275909	BEST, a.s., Rybnice 148, okres Plzeň - sever, 33151, CZ	05.02.2015
275910	BEST, a.s., Rybnice 148, okres Plzeň - sever, 33151, CZ	05.02.2015
276148	PROARMS CZ spol. s r.o., Hypšmanova 953, Praha 4 - Šeberov, 14900, CZ	10.02.2015
277239	AMV technics s.r.o., Wagnerova 1715, Tišnov, 66601, CZ	09.02.2015
277424	Georgia-Pacific Consumer Products LP, a Delaware limited partnership, 133 Peachtree Street N.E, Atlanta, 30303, GA, US	10.02.2015
277814	Blue bean, s.r.o., Soběslavská 2057/34, Praha 3, Vinohrady, 13000, CZ	04.02.2015
278524	Melitta Europe GmbH & Co. KG, Ringstrasse 99, 32427 Minden, DE	10.02.2015
278928	C. BECHSTEIN EUROPE s.r.o., Bratří Štefanů 1057, Hradec Králové, Slezské Předměstí, 50003, CZ	04.02.2015
279767	NO + BL KANCELÁŘSKÝ NÁBYTEK, s.r.o., Sokolovská 651/136a, Praha 8, 18600, CZ	10.02.2015
279998	GastroPress, s.r.o., 177, Hrusice, 25166, CZ	10.02.2015
280683	PETKA CZ, a.s., U Vlečky 592, Modřice, 66442, CZ	10.02.2015
281465	GEOMAT s.r.o., Pražákova 1008/69, Brno - město, 63900, CZ	05.02.2015
282642	STELMAR s.r.o., Elektrárna, centrální dílny 1202, Dětmarovice, 73571, CZ	10.02.2015
283129	OPTOMONT, a.s., U kapliček 34/6, Praha 8, 18000, CZ	10.02.2015
283130	OPTOMONT, a.s., U kapliček 34/6, Praha 8, 18000, CZ	10.02.2015
284165	Českomoravská realitní a.s., Hlavní 1151/4, Praha 4 - Záběhlice, 14100, CZ	04.02.2015
284353	SKILL s.r.o., Sokolovská 192/79, Praha 8, 18600, CZ	04.02.2015
284641	PETKA CZ, a.s., U Vlečky 592, Modřice, 66442, CZ	10.02.2015
294310	K + H čerpací technika s.r.o., Dolní novosadská 55/66, Olomouc - Nové Sady, 77900, CZ	10.02.2015
294844	GEOMAT s.r.o., Pražákova 1008/69, Brno, 63900, CZ	06.02.2015

Číslo zápisu	Vlastník	S účinností od
295094	HYDRA a.s., Na Zámecké 1518, Praha 4 - Nusle, 14000, CZ	05.02.2015
297894	GEOMAT s.r.o., Pražákova 1008/69, Brno, 63900, CZ	06.02.2015
297896	GEOMAT s.r.o., Pražákova 1008/69, Brno, 63900, CZ	06.02.2015
297897	GEOMAT s.r.o., Pražákova 1008/69, Brno, 63900, CZ	06.02.2015
297898	GEOMAT s.r.o., Pražákova 1008/69, Brno, 63900, CZ	06.02.2015
297899	GEOMAT s.r.o., Pražákova 1008/69, Brno, 63900, CZ	06.02.2015
298037	GEOMAT s.r.o., Pražákova 1008/69, Brno, 63900, CZ	06.02.2015
298853	T & T Moravia Group s.r.o., 664, Fryčovice, 73945, CZ	10.02.2015
299947	GE Money Leasing, s.r.o., Heršpická 813/5, Brno, 63900, CZ	10.02.2015
299997	Obschestvo s ogranichennoi otvetstvennoctyu "Reckitt Benckiser IP", Kozhevnickeskaya, 14, Moskva 115114, RU	05.02.2015
299998	Obschestvo s ogranichennoi otvetstvennoctyu "Reckitt Benckiser IP", Kozhevnickeskaya, 14, Moskva 115114, RU	05.02.2015
299999	Obschestvo s ogranichennoi otvetstvennoctyu "Reckitt Benckiser IP", Kozhevnickeskaya, 14, Moskva 115114, RU	05.02.2015
300000	Obschestvo s ogranichennoi otvetstvennoctyu "Reckitt Benckiser IP", Kozhevnickeskaya, 14, Moskva 115114, RU	05.02.2015
300001	Obschestvo s ogranichennoi otvetstvennoctyu "Reckitt Benckiser IP", Kozhevnickeskaya, 14, Moskva 115114, RU	05.02.2015
300002	Obschestvo s ogranichennoi otvetstvennoctyu "Reckitt Benckiser IP", Kozhevnickeskaya, 14, Moskva 115114, RU	05.02.2015
300003	Obschestvo s ogranichennoi otvetstvennoctyu "Reckitt Benckiser IP", Kozhevnickeskaya, 14, Moskva 115114, RU	05.02.2015
300004	Obschestvo s ogranichennoi otvetstvennoctyu "Reckitt Benckiser IP", Kozhevnickeskaya, 14, Moskva 115114, RU	05.02.2015
300536	BONTONFILM a.s., Na poříčí 1047/26, Praha 1, Nové Město, 11000, CZ	05.02.2015
313424	BONTONFILM a.s., Na poříčí 1047/26, Praha 1, Nové Město, 11000, CZ	05.02.2015
316898	BONTONFILM a.s., Na poříčí 1047/26, Praha 1, Nové Město, 11000, CZ	05.02.2015
325346	BONTONFILM a.s., Na poříčí 1047/26, Praha 1, Nové Město, 11000, CZ	05.02.2015
325347	BONTONFILM a.s., Na poříčí 1047/26, Praha 1, Nové Město, 11000, CZ	05.02.2015
327492	PARADEO s.r.o., Vranovská 45/1, Brno, 61400, CZ	10.02.2015
327972	PRO-DOMA UH, s.r.o., Obchodní 1676, Kunovice, 68604, CZ	10.02.2015
335607	OP Security s.r.o., třída Kpt. Jaroše 1927/8, Brno, 60200, CZ	10.02.2015
336942	POLANSKÝ s.r.o., Orlovská 347/160, Ostrava - Heřmanice, 70200, CZ	10.02.2015
336945	POLANSKÝ s.r.o., Orlovská 347/160, Ostrava - Heřmanice, 70200, CZ	10.02.2015



### **Ostatní rozhodné údaje a úřední opravy**

Kapitola zahrnuje zejména přetřídění seznamu výrobků a služeb v návaznosti na mezinárodní zápis, opravu chyb ve formulaci, přepisů a zjevných nesprávností za účelem uvedení do souladu se skutečností. V této kapitole jsou zveřejňovány jen takové údaje, které nemohou být zveřejněny spolu se zveřejněním přihlášky nebo se zápisem ochranné známky. Dále kapitola obsahuje důležitá úřední sdělení.

(210) O-185525

Datum provedení změny: 04.02.2015

Na základě rozsudku Městského soudu v Praze č.j. 9 A 244/2010 ze dne 30.10.2014 byl zrušen zápis ochranné známky do rejstříku ochranných známek provedený dne 15.03.2011 pod číslem zápisu 317124 a publikovaný ve Věstníku 12/2011.

---